

brother®

GEBRUIKERSHANDLEIDING

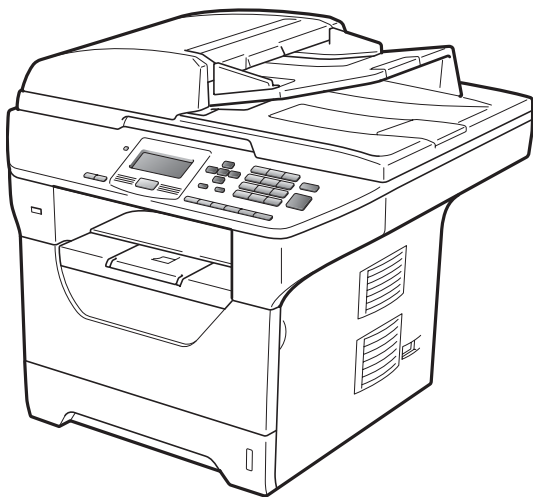

DCP-8085DN

Versie B

DUT/BEL-DUT

Wanneer u de klantenservice moet bellen

Vul de volgende gegevens in voor toekomstige referentie:

Modelnummer: DCP-8085DN

Serienummer: ¹ _____

Aankoopdatum: _____

Aankoopplaats: _____

¹ Het serienummer staat op de achterkant van het toestel. Bewaar deze gebruikershandleiding samen met uw kassabon als bewijs van uw aankoop, in geval van diefstal, brand of service in geval van garantie.

Registreer uw product online op

<http://www.brother.com/registration/>

Door uw product bij Brother te registreren, wordt u geregistreerd als de originele eigenaar van het product. Uw registratie bij Brother:

- kan eventueel als bevestiging van de aankoopdatum van uw product dienen, mocht u uw kassabon verliezen; en
- kan eventueel een verzekeringsclaim van u ondersteunen, ingeval het product verloren gaat en dit gedekt is door de verzekering.

Samenstelling en publicatie

Deze handleiding is samengesteld en gepubliceerd onder supervisie van Brother Industries, Ltd. De nieuwste productgegevens en -specificaties zijn in deze handleiding verwerkt.

De inhoud van deze handleiding en de specificaties van dit product kunnen zonder voorafgaande kennisgeving worden gewijzigd.

Brother behoudt zich het recht voor om de specificaties en de inhoud van deze handleiding zonder voorafgaande kennisgeving te wijzigen. Brother is niet verantwoordelijk voor enige schade (met inbegrip van gevolgschade) voortvloeiend uit het gebruik van deze handleiding of de daarin beschreven producten, inclusief maar niet beperkt tot zetfouten en andere fouten in deze publicatie.

Inhoudsopgave

Paragraaf I Algemeen

1	Algemene informatie	2
	Gebruik van de documentatie	2
	Symbolen en conventies die in de documentatie gebruikt worden	2
	De softwarehandleiding en de netwerkhandleiding raadplegen	3
	Documentatie bekijken	3
	Brother-support oproepen (voor Windows®)	5
	Overzicht bedieningspaneel	6
	Status-LED-aanduidingen	8
2	Papier en documenten laden	10
	Papier en afdrukmedia laden	10
	Papier in de standaardpapierlade plaatsen	10
	Papier plaatsen in de multifunctionele lade (MP-lade)	11
	Niet-afdrukbaar gebied	13
	Papiersorten en andere afdrukmedia die kunnen worden gebruikt	14
	Aanbevolen papier en afdrukmedia	14
	Type en formaat van het papier	15
	Speciaal papier gebruiken	17
	Documenten laden	20
	Met behulp van de automatische documentinvoer (ADF)	20
	Met behulp van de glasplaat	21
3	Algemene instelling	23
	Papierinstellingen	23
	Papiersoort	23
	Papierformaat	23
	Ladegebruik in de kopieermodus	24
	Ladegebruik in de afdrukmodus	25
	Volume-instellingen	25
	Volume van waarschuwingstoon	25
	Automatische zomer-/wintertijd	25
	Ecologische functies	26
	Toner sparen	26
	Slapstand	26
	De scannerlamp uitschakelen	27
	LCD-contrast	27
	Lijst Gebruikersinstellingen	27
	Netwerkconfiguratielijst	27

4	Beveiligingsfuncties	28
	Beveiligd functieslot 2.0	28
	Het beheerderswachtwoord instellen	29
	Het beheerderswachtwoord veranderen	29
	De functie Openbare gebruiker instellen	30
	Bepaalde gebruikers instellen	30
	Beveiligd functieslot aan-/uitzetten	31
	Gebruikers omschakelen	31

Paragraaf II Kopiëren

5	Kopieën maken	34
	Kopiëren	34
	Kopieermodus instellen	34
	Eén kopie maken	34
	Meerdere kopieën maken	34
	Kopiëren onderbreken	34
	Kopieeropties (tijdelijke instellingen)	35
	De gekopieerde afbeelding vergroten of verkleinen	35
	Kopieerkwaliteit verbeteren	36
	Kopieën sorteren met behulp van de ADF	36
	De kopieerresolutie van de tekst wijzigen	36
	Het contrast en de helderheid regelen	37
	N op 1-kopieën maken (paginalay-out)	38
	Duplexkopieën (dubbelzijdig)	40
	Duplexkopieën (over de lange zijde)	40
	Geavanceerd duplexkopieën (korte zijde)	41
	Ladeselectie	42
	De melding geheugen vol	42

Paragraaf III Rechtstreeks afdrukken

6	Gegevens afdrukken vanaf een USB-flashgeheugen of vanaf een digitale camera die massaopslag ondersteunt	44
	Ondersteunde bestandsformaten	44
	Een PRN of PostScript® 3™-bestand aanmaken voor rechtstreeks afdrukken	45
	Gegevens rechtstreeks afdrukken vanaf een USB-flashgeheugen of vanaf een digitale camera die massaopslag ondersteunt	45
	De foutmeldingen begrijpen	48

Paragraaf IV Software

7	Software- en netwerkfuncties	50
	Gebruik van de HTML-gebruikershandleiding	50
	Windows®	50
	Macintosh®	51

Paragraaf V Bijlagen

A	Veiligheid en wetgeving	54
	Een geschikte plaats kiezen	54
	Doe het volgende om de machine veilig te gebruiken	56
	Belangrijke veiligheidsinformatie	59
	Libtiff-auteursrechten en licentie	61
	Handelsmerken	62
B	Menuselecties	63
	Optionele papierlade (LT-5300)	63
	Geheugenbord	63
	Extra geheugen plaatsen	64
C	Problemen oplossen en routineonderhoud	65
	Problemen oplossen	65
	Als u problemen hebt met uw machine	65
	De afdrukkwaliteit verbeteren	71
	Fout- en onderhoudsmeldingen	78
	Vastgelopen documenten	82
	Papieropstoppingen	83
	Routineonderhoud	90
	De buitenkant van de machine schoonmaken	90
	De scanner reinigen	91
	Het scannervenster reinigen	92
	De primaire corona reinigen	93
	De drumeenheid reinigen	95
	De verbruiksartikelen vervangen	97
	Een tonercartridge vervangen	98
	De drumeenheid vervangen	101
	Periodieke onderhoudsonderdelen vervangen	103
	Informatie over de machine	104
	Het serienummer controleren	104
	De paginatellers controleren	104
	De resterende levensduur van onderdelen controleren	104
	Resetten	105
	De instellingen resetten	105
	De machine inpakken en vervoeren	105

D	Menu en functies	107
	Programmeren op het scherm	107
	Menutabel.....	107
	Opslag in het geheugen	107
	Menutoetsen.....	107
	Het menu openen	108
	Menutabel	109
	Tekst invoeren	119
E	Specificaties	121
	Algemeen	121
	Afdrukmedia.....	123
	Kopiëren	125
	Scannen	126
	Afdrukken	127
	Interfaces	128
	Functie Direct Print	129
	Systeemvereisten	130
	Verbruiksartikelen	132
	Bedraad Ethernetnetwerk.....	133
F	Verklarende woordenlijst	135
G	Index	136



Algemeen

Algemene informatie	2
Papier en documenten laden	10
Algemene instelling	23
Beveiligingsfuncties	28

Gebruik van de documentatie

Dank u voor de aanschaf van een Brother-machine! Het lezen van de documentatie helpt u bij het optimaal benutten van uw machine.

Symbolen en conventies die in de documentatie gebruikt worden

De volgende symbolen en conventies worden in de documentatie gebruikt.

Vet	Vetgedrukte tekst identificeert toetsen op het bedieningspaneel van de machine of op het computerscherm.
<i>Cursief</i>	Cursief gedrukte tekst legt de nadruk op een belangrijk punt of verwijst naar een verwant onderwerp.
Courier New	Het lettertype Courier New identificeert de meldingen die worden weergegeven op het LCD-scherm van de machine.

WAARSCHUWING

Waarschuwingen informeren u over de maatregelen die u moet treffen om persoonlijk letsel te voorkomen.

VOORZICHTIG

"Voorzichtig" wijst u op procedures die u moet volgen of vermijden om mogelijke lichte of zware verwondingen te voorkomen.

BELANGRIJK

BELANGRIJK wijst u op procedures die u moet volgen of vermijden om problemen met de machine of schade aan andere voorwerpen te voorkomen.



Pictogrammen die gevaar voor elektrische spanning aanduiden, wijzen u op de mogelijkheid voor elektrische schokken.



Pictogrammen die wijzen op hete oppervlakken waarschuwen u dat bepaalde onderdelen van de machine erg heet kunnen worden.



Opmerkingen leggen uit hoe u in een bepaalde situatie moet reageren, of hoe de huidige bewerking met andere functies werkt.

De softwarehandleiding en de netwerkhandleiding raadplegen

Deze gebruikershandleiding bevat niet alle informatie over de machine, zoals hoe u de gevorderde eigenschappen van printer, scanner en netwerk gebruikt. Wanneer u klaar bent voor gedetailleerdere informatie over deze functies, kunt u de **Softwarehandleiding** en **Netwerkhandleiding** raadplegen.

Documentatie bekijken

Documentatie bekijken (Windows®)

Om de documentatie te bekijken, gaat u via **Start** bij programma's naar **Brother**, **DCP-XXXX** (waarbij XXXX de naam van uw model is) en klikt u vervolgens op **Gebruikershandleidingen in HTML-indeling**.

Als u de software niet hebt geïnstalleerd, kunt u de documentatie vinden door onderstaande instructies op te volgen:

- 1 Schakel uw pc in.
Plaats de cd-rom van Brother waar Windows® op staat in het cd-romstation.
- 2 Als het scherm voor de taalkeuze verschijnt, klikt u op de gewenste taal.

- 3 Als het venster met de modelnaam wordt weergegeven, klikt u op uw modelnaam. Het hoofdmenu van de cd-rom wordt weergegeven.



Als dit venster niet wordt geopend, kunt u Windows® Explorer gebruiken om het programma start.exe uit te voeren vanuit de hoofdmap van de cd-rom van Brother.

- 4 Klik op **Documentatie**.
- 5 Klik op de documentatie die u wilt lezen:

- HTML-documenten (3 handleidingen):
Gebruikershandleiding voor stand-alone-bewerkingen,
Softwarehandleiding en
Netwerkhandleiding in HTML-formaat.

Dit formaat wordt aanbevolen voor het weergeven van de handleidingen op uw computer.

- PDF-documenten (4 handleidingen):
Gebruikershandleiding voor stand-alone-bewerkingen,
Softwarehandleiding,
Netwerkhandleiding en
Beknopte Installatiehandleiding.

Dit formaat wordt aanbevolen voor het afdrucken van handleidingen. Klik hierop om naar het Brother Solutions Center te gaan, waar u de PDF-documenten kunt bekijken of downloaden. (Hiervoor zijn internettoegang en PDF Reader-software vereist.)

Instructies voor het scannen opzoeken

Er zijn verscheidene manieren waarop u documenten kunt scannen. U kunt de instructies als volgt vinden:

Softwarehandleiding:

- Een document scannen met de TWAIN-driver in hoofdstuk 2
- Een document scannen met de WIA-driver (Windows® XP/Windows Vista®) in hoofdstuk 2
- ControlCenter3 gebruiken in hoofdstuk 3
- Netwerkscannen in hoofdstuk 4

ScanSoft™ PaperPort™ 11SE met OCR Hoe-te-handleidingen:

- De complete ScanSoft™ PaperPort™ 11SE met OCR Hoe-te-handleidingen kunt u bekijken in het Help-gedeelte in de ScanSoft™ PaperPort™ 11SE toepassing.

Documentatie bekijken (Macintosh®)

- 1 Zet uw Macintosh® aan. Plaats de cd-rom van Brother waar Macintosh® op staat in het cd-romstation.
- 2 Het volgende venster wordt weergegeven.

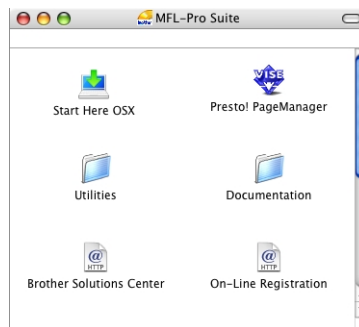

- 3 Dubbelklik op het pictogram **Documentation**.
- 4 Als het scherm voor de taalkeuze verschijnt, dubbelklikt u op de gewenste taal.
- 5 Dubbelklik op het bovenste paginabestand om de **Gebruikershandleiding**, **Softwarehandleiding** en **Netwerkhandleiding** te bekijken in HTML-formaat.
- 6 Klik op de documentatie die u wilt lezen.
 - **Gebruikershandleiding**
 - **Softwarehandleiding**
 - **Netwerkhandleiding**



Opmerking

De documenten zijn ook verkrijgbaar in PDF-formaat (4 handleidingen):

Gebruikershandleiding voor stand-alone-bewerkingen,
Softwarehandleiding,
Netwerkhandleiding en
Beknopte Installatiehandleiding. Het pdf-formaat wordt aanbevolen voor het afdrukken van handleidingen.

Dubbelklik op het pictogram **Brother Solutions Center** om naar het Brother Solutions Center te gaan, waar u de PDF-documenten kunt bekijken of downloaden. (Hiervoor zijn internettoegang en PDF Reader-software vereist.)

Instructies voor het scannen opzoeken

Er zijn verscheidene manieren waarop u documenten kunt scannen. U kunt de instructies als volgt vinden:

Softwarehandleiding:

- Scannen in hoofdstuk 9
- ControlCenter2 gebruiken in hoofdstuk 10
- Netwerkscannen in hoofdstuk 11

Presto! PageManager Gebruikershandleiding:

- U kunt de complete Presto! PageManager Gebruikershandleiding bekijken via Help in Presto! PageManager.

Brother-support oproepen (voor Windows®)

Alle nodig hulpbronnen, bijvoorbeeld websupport (Brother Solutions Center), staan tot uw beschikking.

- Klik op **Brother-support** in het hoofdmenu.

Het volgende scherm wordt weergegeven:



- Om onze website (<http://www.brother.com>) te openen klikt u op **Brother-startpagina**.
- Voor het laatste nieuws en informatie over productondersteuning (<http://solutions.brother.com>) klikt u op **Brother Solutions Center**.
- Als u onze website voor oorspronkelijke/authentieke Brotherverbruiksartikelen (<http://www.brother.com/original/>) wilt bezoeken, klikt u op **Informatie over supplies**.
- Om terug te gaan naar het hoofdmenu klikt u op **Terug**. Wanneer u klaar bent klikt u op **Afsluiten**.

Overzicht bedieningspaneel

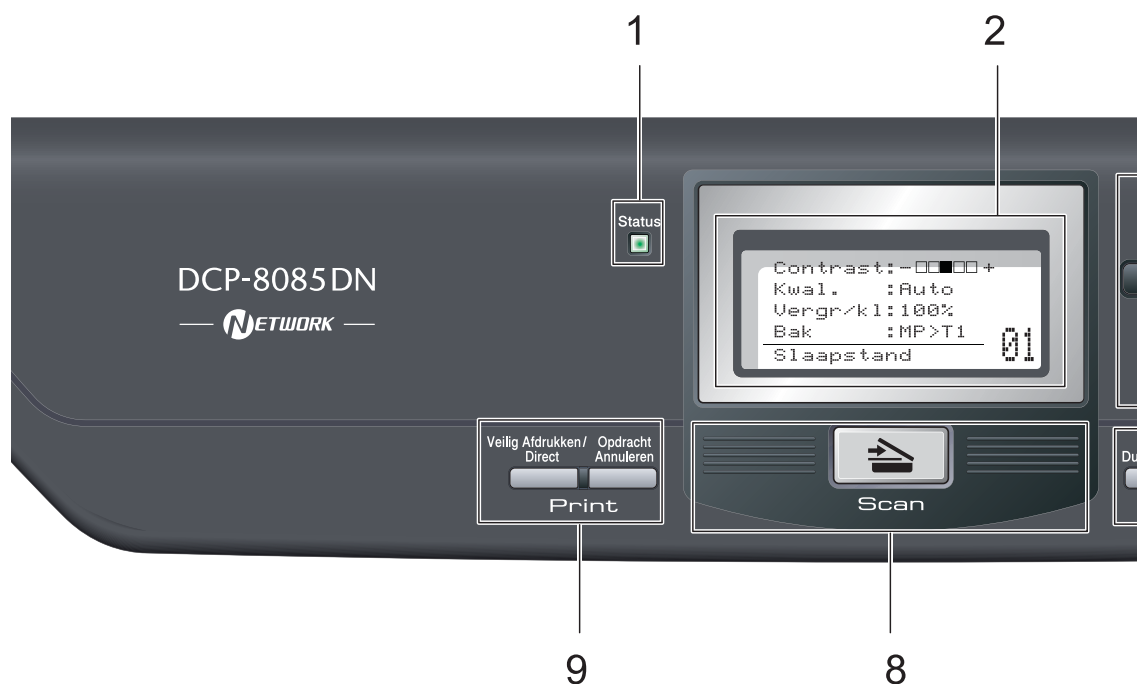

1 Status-LED

De LED knippert en verandert van kleurafhankelijk van de machinestatus.

2 LCD

Hierop worden meldingen weergegeven die u helpen bij de configuratie en het gebruik van uw machine.

3 Menu-toetsen:

Menu

Hiermee kunt u het menu openen om de instellingen van de machine te programmeren.

Wis/terug

Hiermee verwijdert u ingevoerde gegevens of annuleert u de huidige instelling.

OK

Hiermee kunt u de instellingen op de machine opslaan.

◀ of ▶

Druk hierop om achteruit of vooruit door de menuselecties te gaan.

▲ of ▼

Druk hierop om door de menu's en opties te bladeren.

4 Cijfertoetsen

Gebruik deze toetsen om tekst in te voeren.

5 Stop/Eindigen

Met een druk op deze toets wordt een bewerking gestopt of een menu verlaten.

6 Start

Hiermee kunt u kopieën maken of scannen.

7 Kopietoetsen:

Dubbelzijdig

U kunt Duplex selecteren om dubbelzijdig af te drukken.

Contrast/Kwaliteit

Hiermee kunt u de kwaliteit of het contrast wijzigen voor de volgende kopie.

Vergroot/Verklein

Verkleint of vergroot kopieën.

Lade Selecteren

Hiermee kunt u de lade kiezen die zal worden gebruikt voor de volgende kopie.

Sorteren

Sorteert meerdere kopieën via de ADF.

N op 1

U kunt N op 1 selecteren om 2 of 4 pagina's per pagina af te drukken.

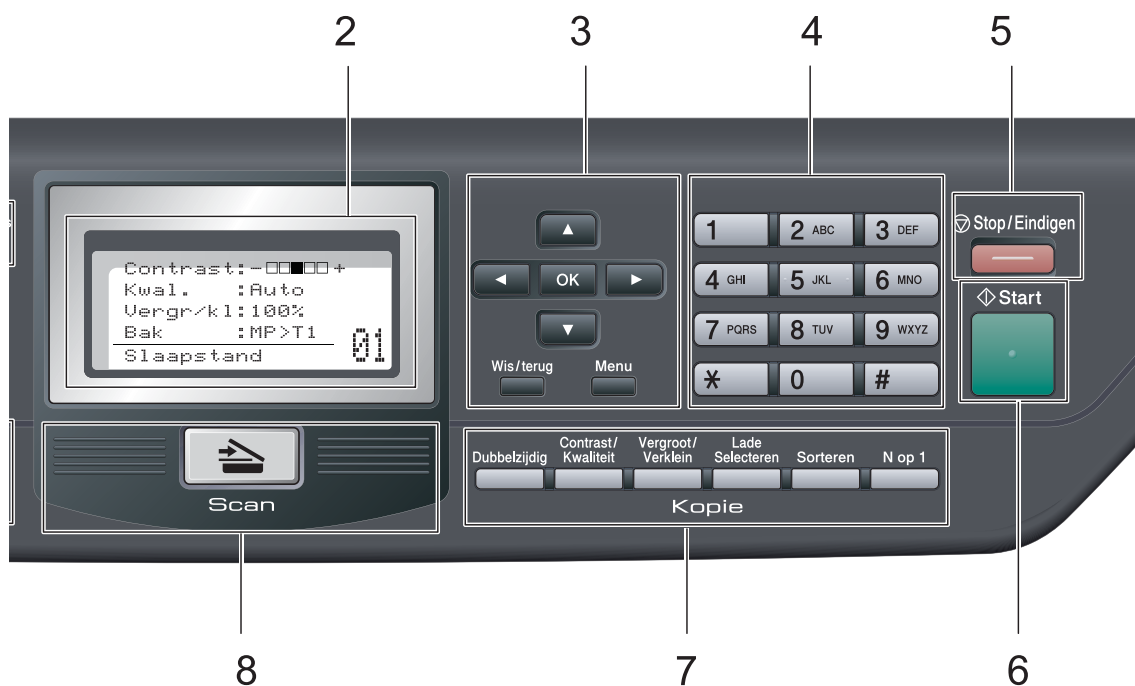

8 Scan

Hiermee wordt de scanmodus van de machine geactiveerd.

(Voor meer informatie over scannen raadpleegt u de *softwarehandleiding* op de cd-rom.)

9 Afdruktoetsen:

Veilig Afdrukken/Direct

Deze toets heeft twee functies.

■ Beveiligd

U kunt in het geheugen opgeslagen gegevens afdrukken door uw wachtwoord van 4 cijfers in te voeren. (Raadpleeg voor meer informatie over het gebruik van de beveiligings sleutel de *softwarehandleiding* op de cd-rom.)

Wanneer u Beveiligd functieslot gebruikt, kunt u beperkte gebruikers wisselen door ◀ ingedrukt te houden terwijl u op

Veilig Afdrukken/Direct drukt. (Zie *Beveiligd functieslot 2.0* op pagina 28.)

■ Rechtstreeks

Hiermee kunt u gegevens afdrukken vanaf een USB-flashgeheugen. De Direct-toets wordt geactiveerd wanneer een USB-flashgeheugen aangesloten is op de USB-poort van de machine. (Zie *Gegevens rechtstreeks afdrukken vanaf een USB-flashgeheugen of vanaf een digitale camera die massaopslag ondersteunt* op pagina 45.)

Opdracht Annuleren





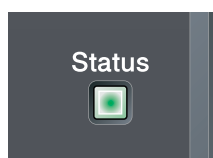

Hiermee annuleert u een geprogrammeerde afdruktaak en wist u deze uit geheugen van de machine.

Wanneer u meer afdruktaken wilt annuleren, houdt u deze toets ingedrukt totdat het LCD Alles annuleren toont.

Status-LED-aanduidingen

De **Status-LED** (light emitting diode) knippert en verandert van kleur afhankelijk van de machinestatus.



LED	Machinestatus	Omschrijving
	Slaapstand	De machine is uitgeschakeld of staat in de slaapstand.
 Groen (knippert)	Warmt op	De machine warmt op om af te drukken.
 Groen	Klaar	De machine is klaar om af te drukken.
 Geel (knippert)	Ontvangt gegevens	De machine ontvangt gegevens van de computer, verwerkt gegevens in het geheugen of drukt gegevens af.
 Geel	Resterende gegevens in het geheugen	Er zijn nog afdrukgegevens aanwezig in het geheugen van de machine.
 Rood (knippert)	Servicefout	Volg de onderstaande stappen. 1. Schakel de machine uit. 2. Wacht enkele seconden, schakel het toestel opnieuw in en probeer nogmaals af te drukken. Als u er niet in slaagt om de fout te wissen en u dezelfde servicefoutaanduiding ziet na de machine opnieuw te hebben ingeschakeld, neemt u contact op met uw Brother-leverancier voor service.

 Rood	Deksel open	Het frontdeksel of fuseerdeksel staat open. Sluit het deksel.
	Toner leeg	Vervang de tonercartridge.
	Papierfout	Plaats papier in de lade of verwijder vastgelopen papier. Controleer de boodschap op het LCD-scherm.
	Scanner vergrendeld	Zorg ervoor dat de scannervergrendeling ontgrendeld is.
	Overige	Controleer de boodschap op het LCD-scherm.

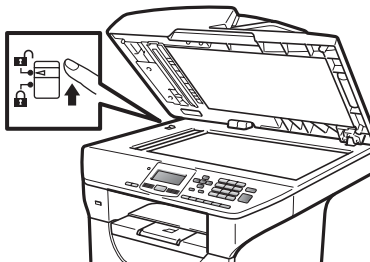
Opmerking

Wanneer de machine uitgeschakeld is of in de slaapstand staat, is de LED gedoofd.

2

Papier en documenten laden

Papier en afdrukmedia laden

De machine kan papier laden vanuit de standaardpapierlade, de optionele onderste lade of de multifunctionele lade.

Houd rekening met het volgende als u papier in de papierlade plaatst:

- Als het afdrukmenu van uw toepassing een optie biedt voor het opgeven van het papierformaat, kunt u dit via de toepassing doen. Als deze optie niet door de toepassing geboden wordt, kunt u het papierformaat opgeven in de printerdriver of via het bedieningspaneel.

Papier in de standaardpapierlade plaatsen

Afdrukken op normaal papier, dun papier, kringlooppapier of transparanten vanuit de papierlade

- 1 Trek de papierlade volledig uit de machine.

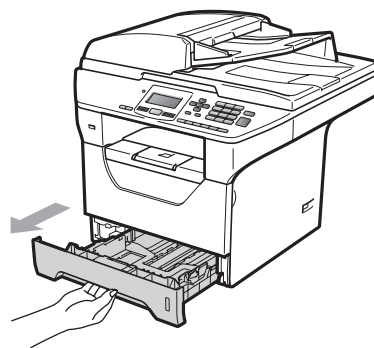

- 2 Houd de blauwe ontgrendeling van de papiergeleiders (1) ingedrukt en verschuif de papiergeleiders voor het papierformaat dat u wilt gebruiken. Zorg dat de geleiders goed vastzitten.

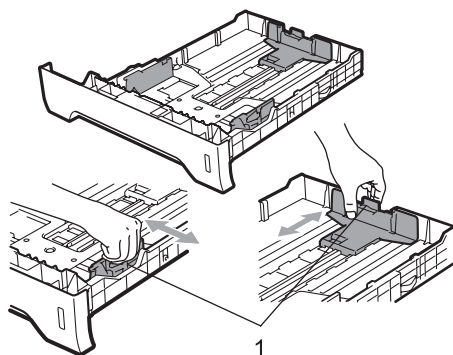

- 3 Waaier de stapel papier goed door om te voorkomen dat papier vastloopt of scheef wordt ingevoerd.



- 4 Plaats papier in de lade, en controleer of het papier onder het merkteken voor maximaal papier (1) blijft. De zijde waarop u wilt afdrukken, moet naar beneden zijn gericht.

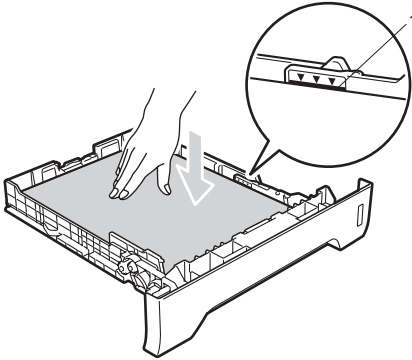

! BELANGRIJK

Zorg ervoor dat de papiergeleiders de zijkanten van het papier raken.

- 5 Plaats de papierlade stevig terug in de machine. Zorg ervoor dat hij geheel in de machine zit.
- 6 Vouw de steunflap (1) open om te vermijden dat het papier van de neerwaarts gerichte uitvoerlade glijdt.

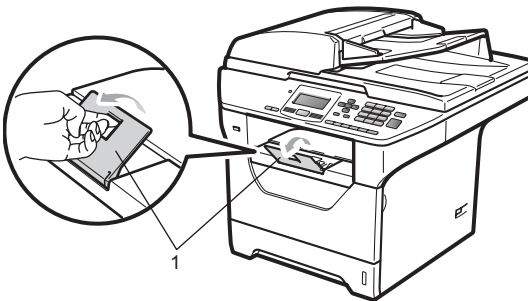

Papier plaatsen in de multifunctionele lade (MP-lade)

U kunt tot 3 enveloppen of speciale afdrukmedia plaatsen in de MP-lade of tot 50 vellen normaal papier. Gebruik deze lade om af te drukken of te kopiëren op dik papier, bankpostpapier, enveloppen, etiketten of transparanten.

Afdrukken op dik papier, bankpostpapier, enveloppen, etiketten en transparanten

Druk op de hoeken en zijkanten van de enveloppen om deze zo plat mogelijk te maken voor u deze plaatst.

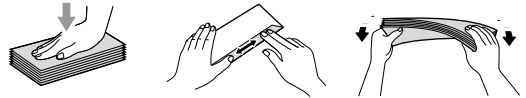

Wanneer de achterste uitvoerlade naar beneden is getrokken, heeft de machine een recht papiertraject van de MP-lade tot aan de achterkant van de machine. Gebruik deze invoer- en uitvoermethode wanneer u wilt afdrukken op dik papier, bankpostpapier, enveloppen, etiketten of transparanten.

! BELANGRIJK

Verwijder ieder afgedrukt vel of enveloppe onmiddellijk, om een opstopping te vermijden.

- 1 Open het achterdeksel (achterste uitvoerlade).

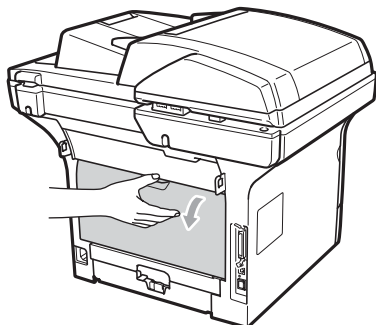

- 2 Open de MP-lade en laat deze voorzichtig zakken.

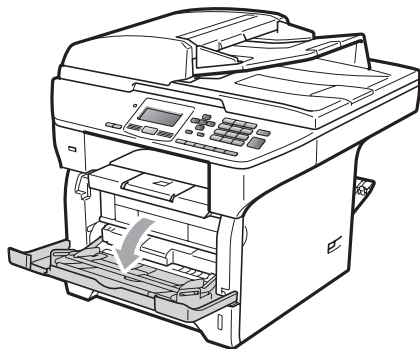

- 3 Trek de steunklep (1) van de MP-lade uit en vouw de steunflap (2) open.

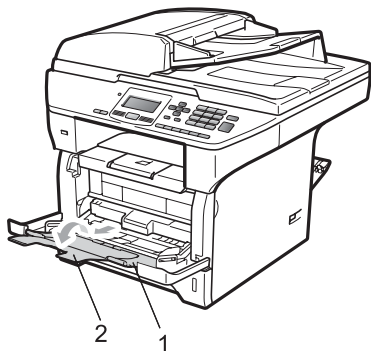

- 4 Houd de ontgrendeling van de papiergeleiders ingedrukt en verschuif de papiergeleiders tot deze gepast zijn voor het papierformaat dat u wilt gebruiken.

! BELANGRIJK

Zorg ervoor dat de papiergeleiders de zijkanten van het papier raken.

- 5 Plaats de enveloppen (maximaal 3), het dikke papier, de etiketten of de transparanten in de MP-lade met de bovenkant eerst en de te bedrukken zijde naar boven gericht. Zorg ervoor dat het papier de maximum markering niet overschrijdt (▼).

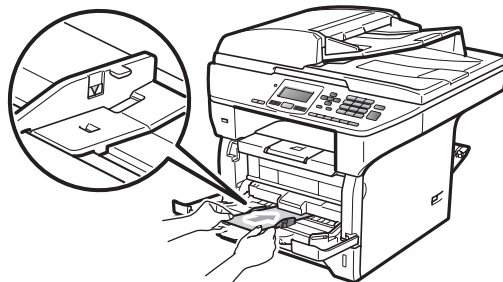

Niet-afdrukbaar gebied

Onbedrukbaar gedeelte voor kopieën

De afbeelding toont de delen waarop niet kan worden gedrukt.

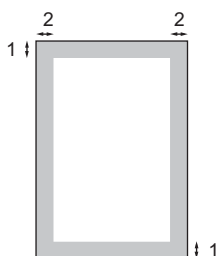

Document Grootte	Bovenkant (1) Onderkant (1)	Links (2) Rechts (2)
Letter	3 mm	4 mm
A4	3 mm	2 mm



Opmerking

Het weergegeven onbedrukbaar gedeelte geldt voor een enkele kopie of een 1-bij-1-kopie op A4-papier. Het niet-afdrukbare gebied verandert naargelang het papierformaat.

Niet-afdrukbaar gebied bij afdrukken vanaf een computer

Bij gebruik van de printerdriver is het afdrukgebied kleiner dan het papierformaat, zoals hieronder afgebeeld.

Staand

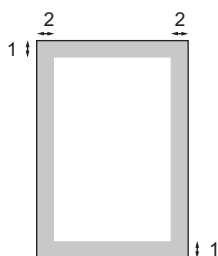

Liggend

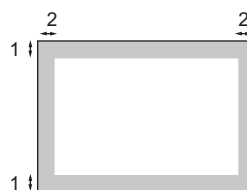

		Windows® printerstuurprogramma en Macintosh® printerstuurprogramma	BRScript stuurprogramma voor Windows® en Macintosh®
Staand	1	4,23 mm	4,23 mm
	2	6,35 mm	4,23 mm
Liggend	1	4,23 mm	4,23 mm
	2	5,08 mm	4,23 mm



Opmerking

Het niet-afdrukbare gebied dat hierboven is afgebeeld, geldt voor papier van A4-formaat. Het niet-afdrukbare gebied verandert naargelang het papierformaat.

Papiersorten en andere afdrukmedia die kunnen worden gebruikt

De afdrukkwaliteit kan variëren naargelang het type papier dat u gebruikt.

U kunt de volgende printmedia gebruiken: dun papier, normaal papier, dik papier, bankpostpapier, kringlooppapier, transparanten, etiketten of enveloppen.

Voor de beste resultaten volgt u onderstaande instructies:

- Gebruik papier dat geschikt is voor kopiëren op normaal papier.
- Gebruik papier van 60 tot 105 g/m².
- Gebruik etiketten en transparanten die geschikt zijn voor laserprinters.
- Plaats NOOIT verschillende types papier tegelijk in de papierlade. Hierdoor kunnen papierstoringen optreden.
- Voor een correct afdrukresultaat moet u in uw softwaretoepassing het papierformaat instellen van het papier dat zich in de lade bevindt.
- Raak de bedrukte zijde van het papier niet aan vlak na het afdrukken.
- Wanneer u transparanten gebruikt, verwijder ieder bedrukt vel dan onmiddellijk om verontreiniging of papieropstoppingen te vermijden.
- Gebruik langlopend papier met een neutrale pH-waarde en een vochtigheidspercentage van circa 5%.

Aanbevolen papier en afdrukmedia

Om de beste afdrukkwaliteit te verkrijgen, raden wij u aan het volgende papier te gebruiken.

Papiersort	Item
Normaal papier	Xerox Premier TCF 80 g/m ²
	Xerox Business 80 g/m ²
Kringlooppapier	Xerox Recycled Supreme 80 g/m ²
Transparant	3M CG3300
Etiketten	Avery laseretiket L7 163
Enveloppe	Antalis River-reeks (DL)

Type en formaat van het papier

De machine laadt papier vanuit de geïnstalleerde standaardpapierlade, de optionele onderste lade of de multifunctionele lade.

Standaardpapierlade

Aangezien de standaardlade een universeel type is, kunt u elk van de in de tabel op *Papiercapaciteit van de papierladen* op pagina 16 vermelde papierformaten gebruiken (één papierstype en -formaat per keer). De standaardpapierlade kan maximaal 250 vellen papier van Letter/A4-formaat laden (80 g/m²). De stapel papier mag niet hoger zijn dan de aanduiding voor de maximale papierhoogte op de papiergeleider voor de breedte.

Multifunctionele lade (MP-lade)

U kunt tot 50 vellen normaal papier (80 g/m²) of tot 3 enveloppen plaatsen in de MP-lade. De stapel papier mag niet hoger zijn dan de aanduiding voor de maximale papierhoogte op de papiergeleider voor de breedte.

Optionele onderste lade (LT-5300)

De optionele onderste lade kan maximaal 250 vellen papier van Letter/A4-formaat laden (80 g/m²). De stapel papier mag niet hoger zijn dan de bovenste lijn van de maximum markering op de papiergeleider voor de breedte.

De namen van de papierlades in de printerdriver in deze handleiding zijn:

Lade en optionele accessoires	Naam
Standaardpapierlade	Lade 1
Optionele onderste lade	Lade 2
Multifunctionele lade	MP-lade

Papiercapaciteit van de papierladen

	Papierformaat	Papiersoorten	Aantal vellen
Papierlade (Lade #1)	A4, Letter, Executive, A5, A5 (lange zijde), A6, B5 en B6.	Normaal papier, dun papier en kringlooppapier	maximaal 250 [80 g/m ²]
		Transparant	maximaal 10
Multifunctionele lade (MP-lade)	Breedte: 69,8 tot 216 mm Lengte: 116 tot 406,4 mm	Normaal papier, dun papier, dik papier, bankpostpapier, kringlooppapier, enveloppen en etiketten.	maximaal 50 [80 g/m ²] maximaal 3 (enveloppen)
		Transparant	maximaal 10
Papierlade (Lade #2)	A4, Letter, Executive, A5, B5 en B6.	Normaal papier, dun papier en kringlooppapier	maximaal 250 [80 g/m ²]

Aanbevolen papierspecificaties

De volgende papierspecificaties zijn geschikt voor deze machine.

Gewicht	75-90 g/m ²
Dikte	80-110 µm
Ruwheid	Hoger dan 20 sec.
Stijfheid	90-150 cm ³ /100
Vezelrichting	Langlopend
Soortelijke volumeweerstand	10e ⁹ -10e ¹¹ ohm
Soortelijke weerstand aan oppervlakte	10e ⁹ -10e ¹² ohm-cm
Vulmiddel	CaCO ₃ (Neutraal)
Asgehalte	Minder dan 23 wt%
Helderheid	Hoger dan 80%
Ondoorzichtigheid	Hoger dan 85%

Speciaal papier gebruiken

De machine functioneert goed met de meeste typen xerografisch en bankpostpapier. Sommige typen papier kunnen echter van invloed zijn op de afdrukkwaliteit of bewerkingsbetrouwbaarheid. Maak altijd eerst een proefafdruk voordat u papier aanschaft om zeker te zijn van het gewenste resultaat. Bewaar papier in de originele verpakking en zorg dat deze gesloten blijft. Bewaar het papier plat en verwijderd van vocht, direct zonlicht en warmte.

Enkele belangrijke richtlijnen bij het kiezen van papier:

- Gebruik geen inkjetpapier, het kan leiden tot papieropstoppingen of schade aan de machine.
- Voorgedrukt papier moet inkt gebruiken dat tegen de temperatuur van het fuseerproces van de machine kan (200 °C).
- Als u normaal papier, papier met een ruw oppervlak of papier dat is gekreukeld of gevouwen gebruikt, kan het afdrukresultaat tegenvallen.

Te vermijden typen papier

! BELANGRIJK

Sommige typen papier bieden niet het gewenste resultaat of kunnen schade veroorzaken aan de machine.

Gebruik GEEN papier:

- met een grove textuur
- dat extreem glad of glanzend is
- dat gekruld of scheef is

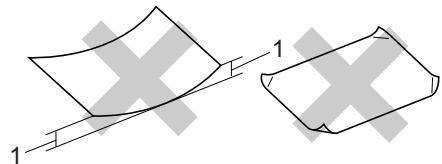

1 2 mm

- dat gecoat is of een chemische vernislaag heeft
- dat beschadigd, gekreukeld of gevouwen is
- dat het in deze handleiding aanbevolen gewicht overschrijdt
- met bladwijzers of nietjes
- met een briefhoofd dat thermografisch gedrukt is of met inkt die niet tegen hoge temperaturen bestand is
- dat uit meerdere delen bestaat of zonder carbon
- dat is bedoeld voor inkjetprinters

Als u een van de bovenstaande typen papier gebruikt, kan de machine beschadigd raken. Deze schade wordt niet gedekt door enige garantie- of service-overeenkomst met Brother.

Enveloppen

De meeste enveloppen zijn geschikt voor deze machine. Sommige vormen enveloppen kunnen echter mogelijk problemen met de toevoer en de afdrukkwaliteit veroorzaken. Een geschikte envelop heeft randen met rechte, scherpe vouwen en de rand mag niet dikker zijn dan twee vellen papier. De envelop moet vlak liggen en mag niet zakachtig of flodderig zijn. Koop enveloppen van hoge kwaliteit bij een leverancier die weet dat u de enveloppen gaat gebruiken in een lasermachine.

Enveloppen kunt u enkel plaatsen via de MP-lade. Druk geen enveloppen af met duplexprinten. Advies: voordat u een groot aantal enveloppen afdruckt, maakt u een proefafdruck om zeker te zijn van het afdruckresultaat.

Controleer het volgende:

- De flap van de envelop dient zich aan de lengtezijde te bevinden.
- De flappen dienen scherp en correct te zijn gevouwen (onregelmatig gesneden of gevouwen enveloppen kunnen papierstoringen veroorzaken).
- Enveloppen dienen uit twee lagen te bestaan in de hieronder omcirkelde gedeelten.

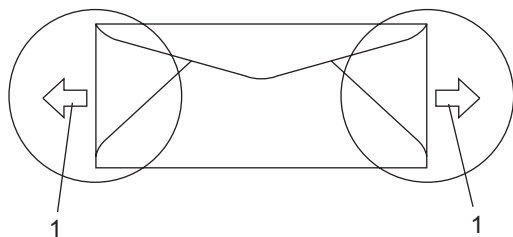

1 Invoerrichting

- Door de fabrikant geplakte voegen dienen stevig te zijn.
- We raden u aan niet binnen een marge van 15 mm van de randen van de envelop af te drukken.

Te vermijden typen enveloppen

! BELANGRIJK

Gebruik GEEN enveloppen:

- die beschadigd, gekruld of verkreukeld zijn of een ongebruikelijke vorm hebben
- die extreem glanzend zijn of een grove structuur hebben
- met klemmetjes, nietjes of dichtbinders
- met zelfklevende plakrand
- die zakchtig zijn
- die niet scherp gevouwen zijn
- die van reliëf zijn voorzien
- die eerder zijn bedrukt door een lasermachine
- die aan de binnenkant zijn voorbedrukt
- die niet netjes op elkaar kunnen worden gestapeld
- die gemaakt zijn van papier dat zwaarder is dan het gespecificeerde papiergewicht voor de machine
- met randen die niet recht of regelmatig zijn
- met vensters, gaten, uitsparingen of perforaties
- met lijm op het oppervlak zoals hieronder getoond

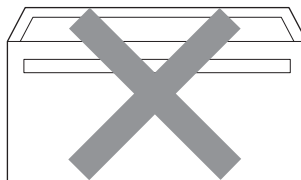

- met dubbele flappen zoals hieronder getoond

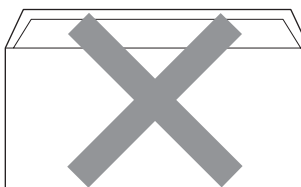

- met flappen die niet zijn gevouwen bij aankoop
- met flappen zoals hieronder getoond

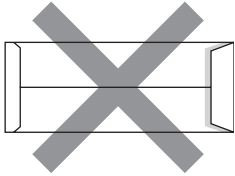

- met beide zijden gevouwen zoals hieronder getoond

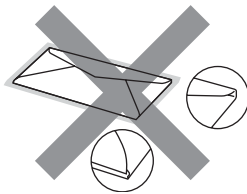

Als u een van de bovenstaande typen enveloppen gebruikt, kan de machine beschadigd raken. Deze schade wordt niet gedekt door enige garantie- of service-overeenkomst met Brother.

De dikte, het formaat en de flapvorm van de enveloppen die u gebruikt, kunnen tot invoerproblemen leiden.

Etiketten

De machine kan afdrucken op de meeste typen etiketten die bedoeld zijn voor een lasermachine. Etiketten dienen een plaklaag op basis van acryl te hebben omdat dit materiaal beter bestand is tegen de hoge temperaturen in de fuser unit. De plaklaag dient niet in contact te komen met enig deel van de machine, omdat de etiketten dan aan de drumeenheid of rollen blijven kleven waardoor papierstoringen en problemen met de afdrukkwaliteit kunnen optreden. Er mag geen plaklaag open liggen tussen de etiketten. Etiketten moeten zo gerangschikt worden dat de volledige lengte en breedte van het vel bedekt zijn. Het gebruik van ruimten tussen de etiketten kan leiden tot het loslaten van etiketten waardoor ernstige papierstoringen of afdrukproblemen kunnen ontstaan.

Etiketten moeten bestand zijn tegen een temperatuur van 200 graden Celsius, gedurende 0,1 seconden.

Etiketbladen mogen niet zwaarder zijn dan het gewicht dat in deze gebruikershandleiding is gespecificeerd. Etiketten die deze specificatie overschrijden worden mogelijk niet goed ingevoerd of afgedrukt en kunnen schade veroorzaken aan de machine.

Etiketten kunt u enkel plaatsen via de MP-lade.

Te vermijden typen etiketten

Gebruik geen etiketten die beschadigd, gekruld of verkreukeld zijn of een ongebruikelijke vorm hebben.

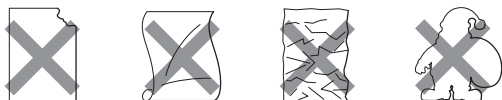

! BELANGRIJK

Plaats **GEEN** gedeeltelijk gebruikte etiketvellen. Het onbedekte draagvel kan schade toebrengen aan de machine.

Documenten laden

Met behulp van de automatische documentinvoer (ADF)

De ADF kan maximaal 50 pagina's bevatten en voert elk vel afzonderlijk in. Gebruik standaardpapier 80 g/m² en waaier de pagina's altijd door voordat u ze invoert in de ADF.

Aanbevolen omgeving

Temperatuur: 20 tot 30° C
Vochtigheid: 50% - 70%
Papier: Xerox Premier TCF 80 g/m ² of Xerox Business 80 g/m ²

! BELANGRIJK

- Laat dikke documenten **NIET** op de glasplaat liggen. Hierdoor kan een papierstoring in de ADF optreden.
- Gebruik **GEEN** papier dat gekruld, gekreukeld, gevouwen, gescheurd of geplakt is, of nietjes, paperclips of plakband bevat.
- Gebruik **GEEN** karton, krantenpapier of stof.
- Om te voorkomen dat u uw machine beschadigt terwijl u de ADF gebruikt, mag u **NIET** aan het document trekken terwijl het wordt ingevoerd.



Opmerking

Zie *Met behulp van de glasplaat* op pagina 21 om documenten te scannen die geen standaardformaat hebben.

- Controleer of de inkt volledig droog is als het document beschreven is.

- 1 Vouw ADF-documentsteunklep (1) en ADF-steun (2) uit.

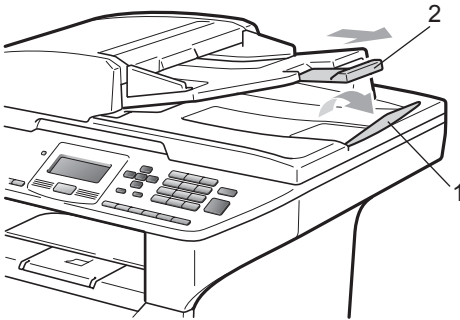

- 2 Blader de stapel goed door.
- 3 Leg uw documenten **met de bedrukte kant naar boven en de bovenrand eerst** in de ADF tot u voelt dat ze de invoerrol raken.
- 4 Stel de papiergeleiders (1) in op de breedte van het document.

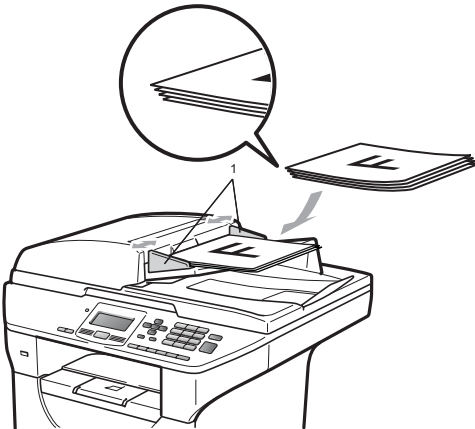

Met behulp van de glasplaat

U kunt de glasplaat gebruiken om pagina's uit een boek of afzonderlijke vellen papier een per een te scannen of te kopiëren. Documenten kunnen maximaal 215,9 mm breed en 355,6 mm lang zijn.



Opmerking

Als u de glasplaat wilt gebruiken, moet de ADF leeg zijn.

- 1 Til het documentdeksel op.
- 2 Gebruik de documentgeleiders links om het document in het midden van de glasplaat te leggen, met de bedrukte zijde naar beneden.

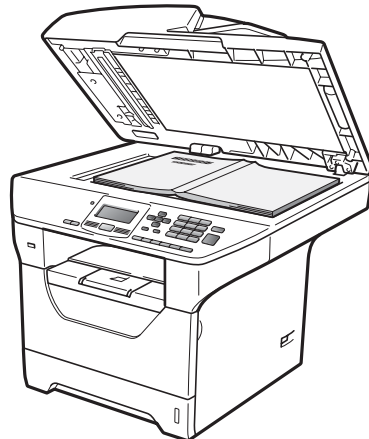
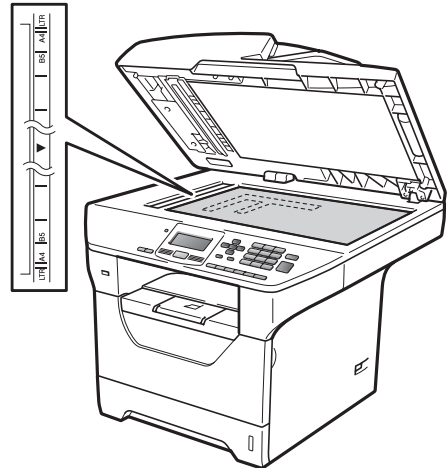

- 3 Sluit het documentdeksel.

! BELANGRIJK

Als u een boek of een lijvig document wilt scannen, laat het deksel dan niet dichtvallen en druk er niet op.

Papierinstellingen

Papiersoort

Stel de machine in op het papier dat u gebruikt. Hierdoor verkrijgt u de beste afdrukkwaliteit.

1 Ga op een van de volgende manieren te werk:

- Om de papiersoort in te stellen voor de MP-bak drukt u op **Menu, 1, 1, 1, 1**.
- Om de papiersoort in te stellen voor Bovenlade drukt u op **Menu, 1, 1, 1, 2**.
- Om de papiersoort in te stellen voor Onderlade ¹ drukt u op **Menu, 1, 1, 1, 3** als u de optionele lade hebt geïnstalleerd.

¹ Alleen lade 2 of T2 wordt enkel weergegeven als de optionele lade is geplaatst.

2 Druk op ▲ of ▼ om Dun, Normaal, Dik, Extra dik, Transparanten Of Gerecycl.papier te kiezen. Druk op **OK**.

3 Druk op **Stop/Eindigen**.



Opmerking

U kunt Transparanten kiezen voor Lade #1 en voor de MP-lade.

Papierformaat

U kunt tien papierformaten gebruiken voor het afdrucken van kopieën: A4, Letter, Legal, Executive, A5, A5 L, A6, B5, B6 en Folio.

Als u een ander papierformaat in de lade plaatst, dient u ook de instelling van het papierformaat te wijzigen zodat de machine het document passend op de pagina kan plaatsen.

1 Ga op een van de volgende manieren te werk:

- Om het papierformaat in te stellen voor de MP-bak drukt u op **Menu, 1, 1, 2, 1**.
- Om het papierformaat in te stellen voor Bovenlade drukt u op **Menu, 1, 1, 2, 2**.
- Om het papierformaat in te stellen voor Onderlade ¹ drukt u op **Menu, 1, 1, 2, 3** als u de optionele lade hebt geïnstalleerd.

¹ Alleen lade 2 of T2 wordt enkel weergegeven als de optionele lade is geplaatst.

2 Druk op ▲ of ▼ om A4, Letter, Legal, Executive, A5, A5 L, A6, B5, B6, Folio of Ieder te selecteren. Druk op **OK**.

3 Druk op **Stop/Eindigen**.

**Opmerking**

- De formaten *Legal*, *Folio* en *Ieder* worden alleen weergegeven wanneer u de MP-lade selecteert.
- Als u *Ieder* selecteert als papierformaat voor de MP-lade: u moet *Alleen MP-lade* selecteren als instelling voor de te gebruiken lade. U kunt *Ieder* niet selecteren als papierformaat voor de MP-lade wanneer u N op 1-kopieën maakt. U moet een van de andere beschikbare papierformaten voor de MP-lade selecteren.
- A5 L en A6 zijn niet beschikbaar voor de optionele *Onderlade*.
- Als u *Transparanten* hebt geselecteerd als papierformaat kunt u enkel de papierformaten *Letter*, *Legal*, *Folio* of *A4* selecteren in stap 2.

Ladegebruik in de kopieermodus

U kunt kiezen welke lade prioriteit krijgt voor het afdrucken van kopieën.

Wanneer u *Alleen lade 1*,

Alleen MP-lade of *Alleen lade 2*¹ selecteert, neemt de machine alleen papier uit de geselecteerde lade. Als er geen papier meer aanwezig is in de geselecteerde lade, wordt *Geen papier* weergegeven op het LCD-scherm. Plaats papier in de lege lade.

Volg de onderstaande instructies om de lade-instelling te wijzigen:

- 1 Druk op **Menu, 1, 4, 1**.
- 2 Druk op ▲ of ▼ om *Alleen lade 1*, *Alleen lade 2*¹, *Alleen MP-lade*, *MP>T1>T2*¹ of *T1>T2*¹>*MP* te selecteren. Druk op **OK**.

¹ *Alleen lade 2* of *T2* wordt enkel weergegeven als de optionele lade is geplaatst.

- 3 Druk op **Stop/Eindigen**.

**Opmerking**

- Wanneer u de documenten in de ADF plaatst en *MP>T1>T2* of *T1>T2>MP* geselecteerd is, zoekt de machine naar de lade met het meest geschikte papier en neemt papier uit die lade. Als er geen geschikt papier aanwezig is in de lades, neemt de machine papier uit de lade met de hoogste prioriteit.
- Wanneer u de glasplaat gebruikt, wordt uw document gekopieerd via de lade met de hoogste prioriteit, zelfs wanneer er een geschiktere papiersoort beschikbaar is in een andere papierlade.

Ladegebruik in de afdrukmodus

U kunt de standaardlade kiezen die de machine gebruikt voor het afdrucken vanaf de computer.

- 1 Druk op **Menu**, **1**, **4**, **2**.
- 2 Druk op **▲** of **▼** om Alleen lade 1, Alleen lade 2¹, Alleen MP-lade, MP>T1>T2¹ of T1>T2¹>MP te selecteren. Druk op **OK**.

¹ Alleen lade 2 of T2 wordt enkel weergegeven als de optionele lade is geplaatst.

- 3 Druk op **Stop/Eindigen**.



Opmerking

- De instelling van de printerdriver krijgt prioriteit boven de instelling die werd doorgevoerd via het bedieningspaneel.
- Als het bedieningspaneel is ingesteld op Alleen lade 1, Alleen MP-lade of Alleen lade 2¹ en u **Automatisch** selecteert in de printerdriver, neemt de machine het papier uit die lade.

¹ Alleen lade 2 wordt enkel weergegeven als de optionele lade is geplaatst.

Volume-instellingen

Volume van waarschuwingston

Wanneer de waarschuwingston ingeschakeld is, produceert de machine een pieptoon wanneer u op een toets drukt of een fout maakt. U kunt kiezen uit een aantal volumeniveaus, van Hoog tot Uit.

- 1 Druk op **Menu**, **1**, **2**.
- 2 Druk op **▲** of **▼** om Uit, Laag, Half of Hoog te selecteren. Druk op **OK**.
- 3 Druk op **Stop/Eindigen**.

Automatische zomer-/wintertijd

U kunt de machine zo instellen dat de zomer-/wintertijd automatisch wordt gewijzigd. De machine zal automatisch in de lente een uur vooruit worden gezet en een uur terug in de herfst.

- 1 Druk op **Menu 6**, **2**.
- 2 Druk op **▲** of **▼** om Aan of Uit te selecteren. Druk op **OK**.
- 3 Druk op **Stop/Eindigen**.

Ecologische functies

Toner sparen

Met deze functie kunt u toner besparen. Wanneer u de tonerbespaarstand op **Aan** zet, worden de afdrucken lichter. De standaardinstelling is **Uit**.

- 1 Druk op **Menu, 1, 3, 1**.
- 2 Druk op **▲** of **▼** om **Aan** of **Uit** te selecteren.
Druk op **OK**.
- 3 Druk op **Stop/Eindigen**.



Opmerking

Wij raden het gebruik van de tonerbespaarstand af voor het afdrucken van foto's of afbeeldingen met grijstinten.

Slaapstand

Als u de slaapstand instelt, verbruikt u minder energie, omdat de fuser wordt uitgezet terwijl de machine inactief is.

U kunt kiezen hoelang de machine inactief moet zijn voor deze naar de slaapstand overgaat. De timer wordt gereset wanneer de machine computergegevens ontvangt of een kopie maakt. De standaardinstelling is 005 minuten.

Wanneer de machine zich in slaapstand bevindt, wordt **Slaapstand** op het LCD-scherm weergegeven. Bij afdrucken of kopiëren in de slaapstand, moet u even wachten tot de fuser is opgewarmd.

- 1 Druk op **Menu 1, 3, 2**.
- 2 Voer in hoe lang de machine inactief moet zijn alvorens in slaapstand over te gaan.
Druk op **OK**.
- 3 Druk op **Stop/Eindigen**.

De scannerlamp uitschakelen

De scannerlamp blijft 16 uur branden alvorens automatisch uit te schakelen om de levensduur van de lamp te verlengen en het stroomverbruik te verminderen.

Om de scannerlamp handmatig uit te schakelen, drukt u tegelijk op de toetsen ◀ en ▶. De scannerlamp blijft uitgeschakeld tot u de scanfunctie opnieuw gebruikt.



Opmerking

Als u de lamp geregeld uitschakelt, verkort dit de levensduur van de lamp.

LCD-contrast

U kunt het contrast instellen zodat het LCD-scherm lichter of donkerder wordt.

- 1 Druk op **Menu**, **1**, **5**.
- 2 Druk op ◀ om het LCD-scherm lichter te maken. Of druk op ▶ om het LCD-scherm donkerder te maken.
Druk op **OK**.
- 3 Druk op **Stop/Eindigen**.

Lijst Gebruikersinstellingen

U kunt een lijst met de geprogrammeerde instellingen afdrukken.

- 1 Druk op **Menu**, **6**, **5**.
- 2 Druk op **Start**.

Netwerkconfiguratielijst

De netwerkconfiguratielijst is een rapport met een lijst van de huidige netwerkconfiguratie, inclusief de netwerkinstellingen van de afdrukserver.



Opmerking

Knooppuntnaam: de knooppuntnaam staat op de netwerkconfiguratielijst. De standaardnaam van het knooppunt is "BRNXXXXXXXXXXXXX".

- 1 Druk op **Menu**, **6**, **6**.
- 2 Druk op **Start**.

Beveiligd functieslot 2.0

Met de functie Beveiligd functieslot beperkt u de openbare toegang tot de volgende machinefuncties:

- PC-printen
- USB Direct Print
- Kopiëren
- Scannen

Met deze functie kunt u ook toegang tot menu-instellingen beperken om te voorkomen dat gebruikers de standaardinstellingen wijzigen.

Voordat u de beveiligingsfuncties gebruikt, moet u eerst een beheerderswachtwoord invoeren.

Toegang tot beperkte handelingen kan worden geactiveerd door het creëren van een beperkte gebruiker. Beperkte gebruikers moeten een gebruikerswachtwoord invoeren om de machine te gebruiken.

Schrijf uw wachtwoord op een geheime plaats op. Als u het wachtwoord vergeten bent, moet u het wachtwoord resetten dat in de machine is opgeslagen. Voor meer informatie over het resetten van het wachtwoord, neemt u contact op met uw Brother-leverancier voor service



Opmerking

- U kunt de functie Beveiligd functieslot handmatig instellen via het bedieningspaneel of met Beheer via een webbrowser. Wij raden u Beheer via een webbrowser aan om deze functie te configureren. Raadpleeg de *netwerkhandleiding* op de cd-rom voor meer informatie.
 - Alleen beheerders kunnen beperkingen instellen en wijzigingen aanbrengen voor iedere gebruiker.
 - Wanneer Print is gedeactiveerd, gaan de printtaken vanaf de pc zonder notificatie verloren.
-

Het beheerderswachtwoord instellen

Het wachtwoord dat u in deze stappen instelt, is voor de beheerder. Dit wachtwoord wordt gebruikt om gebruikers in te stellen en om Beveiligd functieslot aan of uit te zetten. (Zie *Beperkte gebruikers instellen* op pagina 30 en *Beveiligd functieslot aan-/uitzetten* op pagina 31.)

- 1 Druk op **Menu, 1, 6**.
- 2 Toets een viercijferig nummer voor het wachtwoord in met behulp van de cijfers 0-9. Druk op **OK**.
- 3 Voer het wachtwoord opnieuw in wanneer op het LCD-scherm **Nogmaals**: wordt weergegeven. Druk op **OK**.
- 4 Druk op **Stop/Eindigen**.

Het beheerderswachtwoord veranderen

- 1 Druk op **Menu, 1, 6**.
- 2 Druk op **▲** of **▼** om **Wachtw. inst. te selecteren**. Druk op **OK**.
- 3 Voer het geregistreerde wachtwoord van vier cijfers in. Druk op **OK**.
- 4 Toets een viercijferig nummer in voor het nieuwe wachtwoord. Druk op **OK**.
- 5 Voer uw nieuwe wachtwoord opnieuw in wanneer op het LCD-scherm **Nogmaals**: wordt weergegeven. Druk op **OK**.
- 6 Druk op **Stop/Eindigen**.

De functie Openbare gebruiker instellen

Met de functie Openbare gebruiker kunt u de beschikbare functies voor openbare gebruikers beperken. Openbare gebruikers hoeven geen wachtwoord in te voeren om gebruik te maken van de functies die u via deze instelling hebt geactiveerd. U kunt één Openbare gebruiker instellen.

- 1 Druk op **Menu, 1, 6**.
- 2 Druk op ▲ of ▼ om *Id instellen* te selecteren. Druk op **OK**.
- 3 Toets het beheerderwachtwoord in. Druk op **OK**.
- 4 Druk op ▲ of ▼ om *Openbaar* te selecteren. Druk op **OK**.
- 5 Druk op ▲ of ▼ om *Activeren* of *Deactiveren* te selecteren voor *Kopiëren*. Druk op **OK**.
Wanneer u *Kopiëren* hebt ingesteld, herhaalt u deze stap voor *Scan*, *USB direct* en *Afdr. pc*.
Als u klaar bent met het wijzigen van instellingen, drukt u op ◀ of ▶ om *Stop wijziging* te selecteren en drukt u vervolgens op **OK**.
- 6 Druk op **Stop/Eindigen**.

Beperkte gebruikers instellen

U kunt gebruikers instellen met beperkingen en een wachtwoord voor functies die voor hen beschikbaar zijn. Met *Beheer* via een webbrowser kunt u geavanceerdere beperkingen instellen, zoals een beperking op het aantal pagina's of via de inlognaam van een PC. (Raadpleeg de *netwerkhandleiding* op de cd-rom voor meer informatie.) U kunt maximaal 25 gebruikers met beperkingen en een wachtwoord instellen.

- 1 Druk op **Menu, 1, 6**.
- 2 Druk op ▲ of ▼ om *Id instellen* te selecteren. Druk op **OK**.
- 3 Toets het beheerderwachtwoord in. Druk op **OK**.
- 4 Druk op ▲ of ▼ om *Gebr. 01-25* te selecteren. Druk op **OK**.
- 5 Gebruik het numerieke toetsenbord om de gebruikersnaam in te voeren. (Zie *Tekst invoeren* op pagina 119.) Druk op **OK**.
- 6 Toets een viercijferig wachtwoord in voor de gebruiker. Druk op **OK**.
- 7 Druk op ▲ of ▼ om *Activeren* of *Deactiveren* te selecteren voor *Kopiëren*. Druk op **OK**.
Wanneer u *Kopiëren* hebt ingesteld, herhaalt u deze stap voor *Scan*, *USB direct* en *Afdr. pc*.
Als u klaar bent met het wijzigen van instellingen, drukt u op ◀ of ▶ om *Stop wijziging* te selecteren en drukt u vervolgens op **OK**.
- 8 Herhaal stap 4 tot en met 7 om elke extra gebruiker en elk extra wachtwoord in te voeren.

- 9 Druk op **Stop/Eindigen**.



Opmerking

U kunt niet dezelfde naam gebruiken als een andere gebruikersnaam.

Beveiligd functieslot aan-/uitzetten

Als u het verkeerde wachtwoord invoert, wordt op het LCD-scherm

Fout wachtwoord weergegeven. Voer het juiste wachtwoord opnieuw in.

Beveiligd functieslot aanzetten

- 1 Druk op **Menu, 1, 6**.
- 2 Druk op ▲ of ▼ om Slot Uit→Aan te selecteren. Druk op **OK**.
- 3 Toets uw viercijferige beheerderwachtwoord in. Druk op **OK**.

Beveiligd functieslot uitzetten

- 1 Druk op **Menu, 1, 6**.
- 2 Druk op ▲ of ▼ om Slot Aan→Uit te selecteren. Druk op **OK**.
- 3 Toets uw viercijferige beheerderwachtwoord in. Druk op **OK**.

Gebruikers omschakelen

Met deze instelling kunt u schakelen tussen geregistreerde beperkte gebruikers of openbare gebruikers wanneer Beveiligd functieslot aanstaat.

Overschakelen naar de functie Beperkte gebruiker

- 1 Houd ◀ ingedrukt en druk op **Veilig Afdrukken/Direct**.
- 2 Druk op ▲ of ▼ om uw naam te selecteren. Druk op **OK**.
- 3 Voer uw viercijferig wachtwoord in. Druk op **OK**.



Opmerking

- Als u op de toets van de scanmodus drukt wanneer deze beperkt is, wordt ToegangGeweigerd weergegeven op het LCD-scherm, waarna de machine u om uw naam zal vragen. Als u een beperkte gebruiker bent met toegang tot de scanmodus, drukt u op ▲ of ▼ om uw naam te selecteren. Voer daarna uw wachtwoord van 4 cijfers in.
- Wanneer een beperkte gebruiker de machine niet langer gebruikt, schakelt deze binnen een minuut terug naar de openbare modus.



Kopiëren

Kopieën maken

34

5

Kopieën maken

Kopiëren

Kopieermodus instellen

```
1 — Contrast: -□□■□□+
2 — Kwal.      :Auto
3 — Vergr/k1: 100%
4 — Bak       :MP>T1
   Druk ▲▼ of Start 01 — 5
```

```
6 — Helder   : -□□■□□+
   Selecteer ◀ ▶ & OK 01
```

- 1 **Contrast**
- 2 **Kwaliteit**
- 3 **Kopieerverhouding**
- 4 **Ladeselectie**
- 5 **Aantal exemplaren**
- 6 **Helderheid**

Eén kopie maken

- 1 Plaats het document.
- 2 Druk op **Start**.

Meerdere kopieën maken

- 1 Plaats het document.
- 2 Voer met het bedieningspaneel het aantal kopieën in (max 99).
- 3 Druk op **Start**.



Opmerking

Zie *Kopieën sorteren met behulp van de ADF* op pagina 36 voor het sorteren van de kopieën.

Kopiëren onderbreken

Druk op **Stop/Eindigen** om het kopiëren te stoppen.

Kopieeropties (tijdelijke instellingen)

Gebruik de tijdelijke **Kopietoetsen** als u de kopieerinstellingen snel tijdelijk wilt wijzigen voor de volgende kopie. U kunt verschillende combinaties gebruiken.



Een minuut na het kopiëren keert de machine terug naar de standaardinstellingen.

De gekopieerde afbeelding vergroten of verkleinen

U kunt de volgende vergrotings- of verkleiningspercentages selecteren:

Druk op Vergroot/ Verklein 	100%*
	97% LTR→A4
	94% A4→LTR
	91% Full Page
	85% LTR→EXE
	83%
	78%
	70% A4→A5
	50%
	Custom (25-400%)
	Auto
	200%
	141% A5→A4
104% EXE→LTR	

*De fabrieksinstelling is in vet schrift met een asterisk.

Met de instelling **Auto** berekent de machine de reductieratio die het beste past bij het papierformaat waarop de papierlade is ingesteld. (Zie *Papierformaat* op pagina 23.)

De instelling **Auto** is uitsluitend beschikbaar wanneer u laadt uit de ADF.

Met **Custom** (25-400%) kunt u een verhouding invoeren tussen 25% en 400%.

Volg onderstaande instructies om de volgende kopie te vergroten of te verkleinen:

- 1 Plaats het document.
- 2 Voer met het bedieningspaneel het aantal kopieën in (max. 99).
- 3 Druk op **Vergroot/Verklein**.
Druk op ►.
- 4 Ga op een van de volgende manieren te werk:
 - Druk op ▲ of ▼ om het gewenste vergrotings- of verkleiningspercentage te selecteren.
Druk op **OK**.
 - Druk op ▲ of ▼ om **Custom** (25-400%) te selecteren.
Druk op **OK**.
Gebruik de kiestoetsen om een vergrotings- of verkleiningspercentage in te voeren tussen 25% en 400%. (Druk bijvoorbeeld op **5 3** om 53% in te voeren.)
Druk op **OK**.
- 5 Druk op **Start**.



Opmerking

Opties voor paginalay-out 2 op 1 P, 2 op 1 L, 4 op 1 P of 4 op 1 L zijn *niet* beschikbaar met Vergroten/verkleinen.

Kopieerkwaliteit verbeteren

U kunt kiezen uit een serie kwaliteitsinstellingen. De standaardinstelling is *Auto*.

■ Auto

Auto is de aanbevolen stand voor normale afdrukken. Geschikt voor documenten die zowel tekst als foto's bevatten.

■ Tekst

Geschikt voor documenten die uitsluitend tekst bevatten.

■ Foto

Geschikt voor het kopiëren van foto's.

Volg de onderstaande stappen om de kwaliteitsinstelling *tijdelijk* te wijzigen:

- 1 Plaats het document.
- 2 Voer met het bedieningspaneel het aantal kopieën in (max. 99).
- 3 Druk op **Contrast/Kwaliteit**. Druk op ▲ of ▼ om *Kwal.* te selecteren. Druk op **OK**.
- 4 Druk op ◀ of ▶ om *Auto*, *Tekst* of *Foto* te selecteren. Druk op **OK**.
- 5 Druk op **Start**.

Volg de onderstaande stappen om de *standaard* instelling te wijzigen:

- 1 Druk op **Menu, 2, 1**.
- 2 Druk op ▲ of ▼ om de kopieerkwaliteit te selecteren. Druk op **OK**.
- 3 Druk op **Stop/Eindigen**.

Kopieën sorteren met behulp van de ADF

U kunt meerdere kopieën sorteren. De pagina's worden gestapeld in de volgorde 1 2 3, 1 2 3, 1 2 3 enz.

- 1 Plaats het document in de ADF.
- 2 Voer met het bedieningspaneel het aantal kopieën in (max. 99).
- 3 Druk op **Sorteren**.
- 4 Druk op **Start**.

De kopieerresolutie van de tekst wijzigen

U kunt de kopieerresolutie van de tekst wijzigen naar 1200x600dpi als u de glasplaat gebruikt, *Tekst* als kopieerkwaliteit hebt ingesteld en 100% als vergrotings- of verkleiningspercentage hebt geselecteerd. De standaardinstelling is 600dpi.

- 1 Plaats het document op de glasplaat.
- 2 Druk op **Menu, 2, 2**.
- 3 Druk op ▲ of ▼ om de kopieerresolutie van de tekst te selecteren. Druk op **OK**.
- 4 Druk op **Stop/Eindigen**.

Het contrast en de helderheid regelen

Contrast

Pas het contrast aan om een beeld er scherper en levendiger te laten uitzien.

Volg de onderstaande stappen om de contrastinstelling *tijdelijk* te wijzigen:

- 1 Plaats het document.
- 2 Voer met het bedieningspaneel het aantal kopieën in (max. 99).
- 3 Druk op **Contrast/Kwaliteit**. Druk op ▲ of ▼ om Contrast te selecteren. Druk op **OK**.

```
Contrast:-□□□□+▶
Kwal.   :Auto
Vergr/k1:100%
Bak     :MP>T1
Selecteer ◀ ▶ & OK 01
```

- 4 Druk op ◀ of ▶ om het contrast te verhogen of verlagen. Druk op **OK**.
- 5 Druk op **Start**.

Volg de onderstaande stappen om de *standaard* instelling te wijzigen:

- 1 Druk op **Menu, 2, 4**.
- 2 Druk op ◀ of ▶ om het contrast te verhogen of verlagen. Druk op **OK**.
- 3 Druk op **Stop/Eindigen**.

Helderheid

Pas de helderheid aan om kopieën donkerder of lichter de maken.

Volg de onderstaande stappen om de helderheidsinstelling *tijdelijk* te wijzigen:

- 1 Plaats het document.
- 2 Voer met het bedieningspaneel het aantal kopieën in (max. 99).
- 3 Druk op ▲ of ▼ om Helder te selecteren.

```
Kwal.   :Auto
Vergr/k1:100%
Bak     :MP>T1
Helder  :-□□□□+▶
Selecteer ◀ ▶ & OK 01
```

- 4 Druk op ▶ om een lichtere kopie te maken of op ◀ om een donkerdere kopie te maken. Druk op **OK**.
- 5 Druk op **Start**.

Volg de onderstaande stappen om de *standaard* instelling te wijzigen:

- 1 Druk op **Menu, 2, 3**.
- 2 Druk op ▶ om een lichtere kopie te maken of op ◀ om een donkerdere kopie te maken. Druk op **OK**.
- 3 Druk op **Stop/Eindigen**.

N op 1-kopieën maken (paginalay-out)

U kunt de hoeveelheid papier die u gebruikt voor het kopiëren verminderen door de functie N op 1-kopie te gebruiken. U kunt zo twee of vier pagina's op één vel kopiëren en daarmee papier besparen.

! BELANGRIJK

- Controleer of het papierformaat is ingesteld op Letter, A4, Legal¹ of Folio¹.
- (P) betekent Portrait (staand) en (L) betekent Landscape (liggend).
- U kunt de instelling Vergroot / Verklein niet gebruiken met de functie N op 1.

¹ U kunt alleen Legal en Folio selecteren voor de MP-lade.

- 1 Plaats het document.
- 2 Voer met het bedieningspaneel het aantal kopieën in (max. 99).
- 3 Druk op **N op 1**.
- 4 Druk op **▲** of **▼** om 2 op 1 (P), 2 op 1 (L), 4 op 1 (P), 4 op 1 (L) of Uit (1 op 1) te selecteren.
Druk op **OK**.
- 5 Druk op **Start** om de pagina te scannen. Als u het document in de ADF hebt geplaatst, worden de pagina's gescand en wordt het afdrukken gestart.
Wanneer u de glasplaat gebruikt, gaat u naar stap 6.

- 6 Nadat de machine de pagina gescand heeft, drukt u op **1** om de volgende pagina te scannen.

```
Flatbed kopie:
  Volgende Pagina?
▲ 1.Ja
▼ 2.Nee
Select. ▲▼ of OK
```

- 7 Plaats de volgende pagina op de glasplaat.
Druk op **OK**.
Herhaal stap 6 en 7 voor elke pagina die u in deze indeling gebruikt.
- 8 Druk op **2** in stap 6 om te stoppen nadat alle pagina's zijn gescand.

Wanneer u kopieert vanaf de ADF:

Plaats het document met de bedrukte zijde naar boven zoals hieronder aangegeven:

■ 2 in 1 (P)



■ 2 in 1 (L)



■ 4 in 1 (P)



■ 4 in 1 (L)



Wanneer u kopieert vanaf de glasplaat:

Plaats het document met de bedrukte zijde naar beneden zoals hieronder aangegeven:

■ 2 in 1 (P)

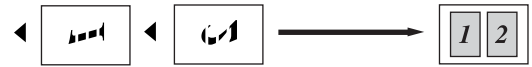

■ 2 in 1 (L)

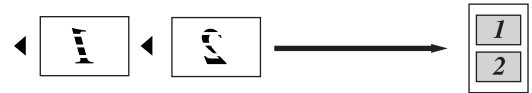

■ 4 in 1 (P)



■ 4 in 1 (L)

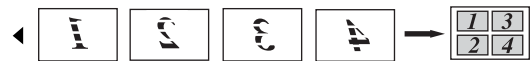

Duplexkopiëren (dubbelzijdig)

Als u de functie duplexkopiëren wilt gebruiken, plaatst u het document in de ADF.

Als u de melding *Geheugen vol* krijgt wanneer u dubbelzijdig kopieert, dient u extra geheugen te installeren. (Zie *De melding geheugen vol* op pagina 42.)

Duplexkopiëren (over de lange zijde)

■ enkelzijdig → dubbelzijdig

Staand

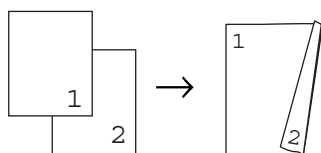

Liggend

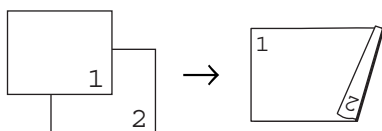

■ dubbelzijdig → dubbelzijdig

Staand

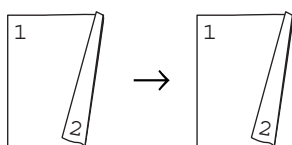

Liggend

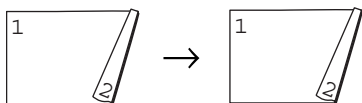

■ dubbelzijdig → enkelzijdig

Staand

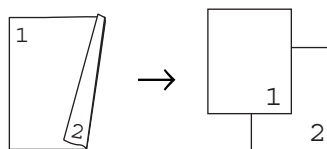

Liggend

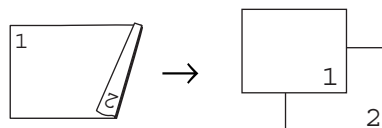

- 1 Plaats het document.
- 2 Voer het aantal kopieën in (max. 99) met de kiestoetsen.
- 3 Druk op **Dubbelzijdig** en ▲ of ▼ om 1zijdig→2zijdig, 2zijdig→2zijdig of 2zijdig→1zijdig te selecteren.

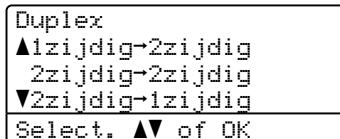

Druk op **OK**.

- 4 Druk op **Start** om het document te kopiëren.



Opmerking

Duplexkopiëren met een dubbelzijdig Legal-document is niet beschikbaar.

Geavanceerd duplexkopiëren (korte zijde)

■ Geavanceerd dubbelzijdig → enkelzijdig

Staand

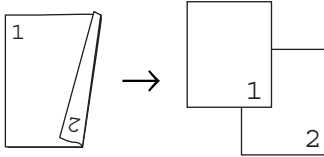

Liggend

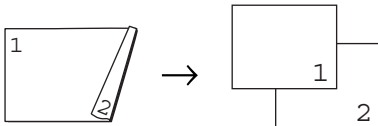

■ Geavanceerd enkelzijdig → dubbelzijdig

Staand

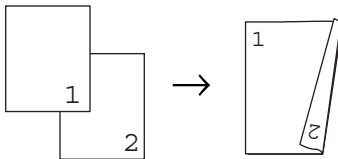

Liggend

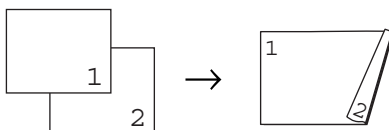

- 1 Plaats het document.
- 2 Voer het aantal kopieën in (max. 99) met de kiestoetsen.
- 3 Druk op **Dubbelzijdig** en **▲** of **▼** om Geavanceerd te selecteren.

```
Duplex
▲1zijdig-2zijdig
 2zijdig-2zijdig
▼2zijdig-1zijdig
Select. ▲▼ of OK
```

Druk op **OK**.

- 4 Druk op **▲** of **▼** om 2zijdig→1zijdig of 1zijdig→2zijdig te selecteren.

```
Duplex Geavanc.
▲2zijdig-1zijdig
▼1zijdig-2zijdig
Select. ▲▼ of OK
```

Druk op **OK**.

- 5 Druk op **Start** om het document te kopiëren.



Opmerking

Duplexkopiëren met een dubbelzijdig Legal-document is niet beschikbaar.

Ladeselectie

U kunt de gebruikte lade wijzigen voor de volgende kopie.

- 1 Plaats het document.
- 2 Voer met het bedieningspaneel het aantal kopieën in (max. 99).
- 3 Druk op **Lade Selecteren**.
- 4 Druk op ◀ of ▶ om MP>T1, T1>MP, #1 (XXX)¹ of MP (XXX)¹ te selecteren. Druk op **OK**.
- 5 Druk op **Start**.

Druk op	MP>T1 of M>T1>T2
	T1>MP of T1>T2>M
	#1 (XXX) ¹
	#2 (XXX) ¹
	MP (XXX) ¹

¹ XXX staat voor het papierformaat dat u hebt ingesteld in **Menu, 1, 1, 2**.



Opmerking

- T2 of #2 wordt enkel weergegeven als de optionele papierlade is geplaatst.
- Raadpleeg *Ladegebruik in de kopieermodus* op pagina 24 voor het wijzigen van de standaardinstelling voor Tray Select.

De melding geheugen vol

Wanneer het geheugen tijdens het kopiëren vol raakt, vermeldt het LCD-scherm wat u verder moet doen.

Als de melding **Geheugen vol** wordt weergegeven tijdens het scannen van een volgende pagina, krijgt u de mogelijkheid om op **Start** te drukken om de reeds gescande pagina's te kopiëren, of om op **Stop/Eindigen** te drukken om de handeling te annuleren.



Rechtstreeks afdrukken

**Gegevens afdrukken vanaf een USB-
flashgeheugen of vanaf een digitale camera
die massaopslag ondersteunt**

44

Gegevens afdrukken vanaf een USB-flashgeheugen of vanaf een digitale camera die massaopslag ondersteunt

Met de functie Direct Print hebt u geen computer nodig om gegevens af te drukken. U kunt afdrukken door eenvoudig een USB-flashgeheugen in de USB-poort van de machine te plaatsen. U kunt ook een camera aansluiten en rechtstreeks vanaf de camera afdrukken als deze is ingesteld op USB Mass Storage.



Opmerking

- Bepaalde USB-flashgeheugens werken mogelijk niet op deze machine.
- Als uw camera in de stand PictBridge staat, kunt u geen gegevens afdrukken. Raadpleeg de handleiding van uw camera om over te schakelen van de stand PictBridge naar de stand Mass Storage.

Ondersteunde bestandsformaten

Direct Print ondersteunt de volgende bestandsformaten:

- PDF versie 1.7¹
- JPEG
- Exif + JPEG
- PRN (aangemaakt door de Brother-driver)
- TIFF (bij scannen met alle MFC- of DCP-modellen van Brother)
- PostScript® 3™ (aangemaakt door de Brother BRScript3-printerdriver)
- XPS versie 1.0

¹ PDF-bestanden die een JBIG2-beeldbestand, een JPEG2000-beeldbestand of transparante bestanden bevatten, worden niet ondersteund.

Een PRN of PostScript® 3™-bestand aanmaken voor rechtstreeks afdrukken



Opmerking

De schermen in dit onderdeel variëren afhankelijk van het programma en het besturingssysteem.

- 1 Klik in de menubalk van een programma op **Bestand** en daarna op **Afdrukken**.
- 2 Selecteer **Brother DCP-XXXX Printer** (1) en vink het vakje **Naar bestand** aan (2).
Klik op **Afdrukken**.

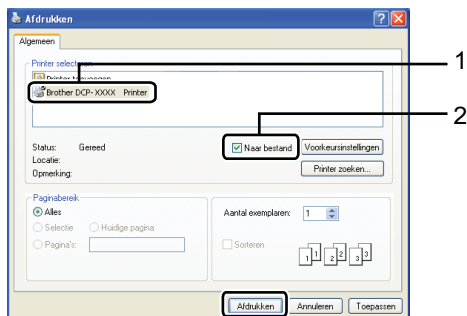

- 3 Selecteer de map waar u het bestand wilt opslaan en voer de bestandsnaam in wanneer dit wordt gevraagd. Als u alleen om een bestandsnaam wordt gevraagd, kunt u ook de map waar u het bestand wilt opslaan specificeren door de mapnaam bij te voegen. Bijvoorbeeld:
C:\Temp\Bestandsnaam.prn
Als er een USB-flashgeheugen of een digitale camera aangesloten is op uw computer, kunt u het bestand rechtstreeks op het USB-flashgeheugen opslaan.

Gegevens rechtstreeks afdrukken vanaf een USB-flashgeheugen of vanaf een digitale camera die massaopslag ondersteunt

- 1 Steek het USB-flashgeheugen of de digitale camera in de USB-poort (1) aan de voorkant van de machine. De machine schakelt automatisch over naar de stand Direct Print.

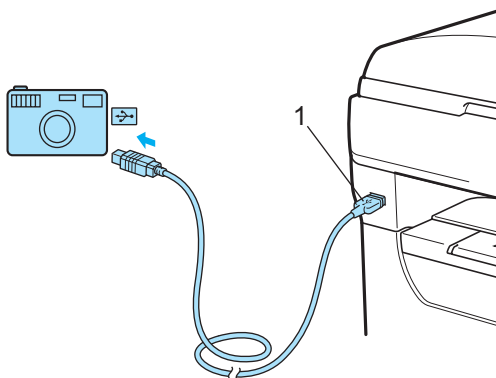
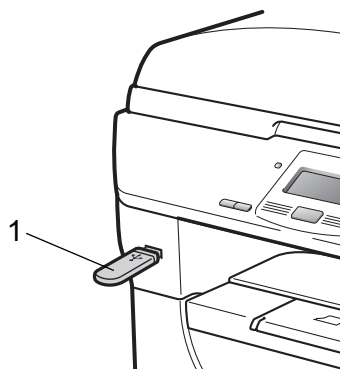

Opmerking

- Als de instelling Direct Print van Beveiligd functieslot 2.0 voor alle gebruikers is ingesteld op *Deactiveren* (ook bij de instellingen voor de openbare modus), wordt *Niet beschikbaar* weergegeven op het LCD-scherm, waarna de machine terugkeert naar de stand *Gereed*. U kunt de functie Direct Print niet gebruiken.
- Als u een beperkte gebruikers-ID gebruikt zonder toegang tot de functie Direct Print bij Beveiligd functieslot 2.0, maar andere beperkte gebruikers (waaronder gebruikers in de openbare modus) wel toegang hebben, wordt *ToegangGeweigerd* weergegeven op het LCD-scherm, waarna de machine uw naam vraagt.

Als u een beperkte gebruiker bent met toegang tot Direct Print, drukt u op **▲** of **▼** om uw naam te selecteren. Voer daarna uw wachtwoord van 4 cijfers in.

- Als uw beheerder een paginabeperking heeft ingesteld voor Direct Print en de machine het maximale aantal pagina's reeds heeft bereikt, wordt *Limiet bereikt* weergegeven op het LCD-scherm wanneer u een USB-flashgeheugen of een digitale camera aansluit.

- 2 Druk op **▲** of **▼** om de map- of bestandsnaam te selecteren die u wilt afdrucken.

```
Direct Print
▲1.FILE0_1.PDF
 2.FILE0_2.PDF
▼3.FILE0_3.PDF
Select. ▲▼ of OK
```

Druk op **OK**.

Als u de mapnaam hebt geselecteerd, drukt u op **▲** of **▼** om de bestandsnaam te selecteren die u wilt afdrucken.

Druk op **OK**.

Opmerking

- U moet uw camera overschakelen van de stand *PictBridge* naar de stand *Mass Storage*.
- Als u een bestandenindex wilt afdrucken, selecteert u *Index afdr.* en drukt u daarna op **OK**. Druk op **Start** om de gegevens af te drukken.
- Bestanden die opgeslagen zijn op het USB-flashgeheugen kunnen aan de hand van de volgende tekens worden weergegeven op het LCD-scherm: A B C D E F G H I J K L M N O P Q R S T U V W X Y Z 0 1 2 3 4 5 6 7 8 9 \$ % ' ` - @ { } ~ ! # () & _ ^

- 3 Ga op een van de volgende manieren te werk:

- Druk op **▲** of **▼** om een instelling te selecteren die u wilt wijzigen en druk op **OK**. Druk daarna op **▲** of **▼** om een optie te selecteren voor de instelling en druk op **OK**.
- Als u de huidige standaardinstellingen niet wilt wijzigen, gaat u verder met stap 4.

```
Print bestand
▲Papierformaat
  Mediatype
▼Meerdere pag.
Select. ▲▼ of OK
```



Opmerking

- U kunt de volgende instellingen selecteren:
 - Papierformaat
 - Mediatype
 - Meerdere pag.
 - Afdrukstand
 - Duplex
 - Sorteren
 - Lade gebruiken
 - Printkwaliteit
 - Pdf-optie
- Afhankelijk van het type bestand worden bepaalde instellingen mogelijk niet weergegeven.



Opmerking

- Als u de standaardpapierlade wilt wijzigen waaruit papier wordt genomen, drukt u op **Menu, 1, 4, 2** om de instelling voor de papierlade te wijzigen.
- U kunt de standaardinstellingen voor Direct Print wijzigen via het bedieningspaneel wanneer de stand Direct Print niet geactiveerd is. Druk op **Menu, 4** om het menu USB Direct I/F te openen. (Zie *Menutabel* op pagina 109.)

4 Druk op **Start** wanneer u klaar bent.

5 Voer met de kiestoetsen het gewenste aantal kopieën in.
Druk op **OK**.



6 Druk op **Start** om de gegevens af te drukken.

! BELANGRIJK

- Om schade aan de machine te voorkomen, sluit u **NOOIT** een ander apparaat dan een digitale camera of een USB-flashgeheugen aan op de USB-poort.
- Verwijder het USB-flashgeheugen of de digitale camera **NIET** uit de USB-poort terwijl de machine nog bezig is met afdrukken.

De foutmeldingen begrijpen

Eens u vertrouwd bent met de soorten fouten die zich kunnen voordoen bij het afdrucken vanaf een USB-flashgeheugen met Direct Print, kunt u eenvoudig problemen identificeren en oplossen.

■ Geheugen vol

Deze melding wordt weergegeven als u werkt met afbeeldingen die te groot zijn voor het machinegeheugen.

■ Onbruikb. app.

Deze melding wordt weergegeven als u een incompatibel of gebrekkig apparaat aansluit op de USB-poort. Om de foutmelding te verwijderen, koppelt u het apparaat los van de USB-poort.

(Raadpleeg *Fout- en onderhoudsmeldingen* op pagina 78 voor meer uitleg over de oplossing.)



Software

Software- en netwerkfuncties

50

De HTML-gebruikershandleiding op de cd-rom bevat **Gebruikershandleiding**, **Softwarehandleiding** en **Netwerkhandleiding** voor de functies die beschikbaar zijn bij aansluiting op een computer (bv. afdrukken en scannen). Deze handleidingen bevatten handige koppelingen waarmee u rechtstreeks naar een bepaalde sectie kunt gaan.

De handleidingen bevatten informatie over de volgende functies:

- Afdrukken
- Scannen
- ControlCenter3 (Windows®)
- ControlCenter2 (Macintosh®)
- Printen via het netwerk
- Netwerkscannen



Opmerking

Zie *De softwarehandleiding en de netwerkhandleiding raadplegen* op pagina 3.

Gebruik van de HTML-gebruikershandleiding

Hieronder volgt een korte toelichting over het gebruik van de HTML-gebruikershandleiding.

Windows®



Opmerking

Zie *Documentatie bekijken (Windows®)* op pagina 3 als u de software nog niet hebt geïnstalleerd.

- 1 Selecteer in het menu **Start Brother**, **DCP-XXXX** bij de programma's en klik daarna op **Gebruikershandleidingen in HTML-formaat**.
- 2 Klik op de gewenste handleiding (**GEBUIKERSHANDLEIDING**, **SOFTWAREHANDLEIDING** of **NETWERKHANDLEIDING**) in het hoofdmenu.

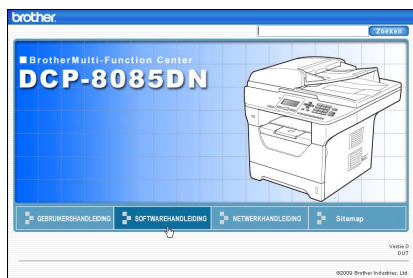

- 3 Klik in de lijst links van het venster op de titel waarvan u de inhoud wilt weergeven.



Macintosh®

- 1 Controleer of de Macintosh® is ingeschakeld. Plaats de cd-rom van Brother in het cd-romstation.
- 2 Dubbelklik op het pictogram **Documentation**.
- 3 Dubbelklik op de map van uw taal en dubbelklik vervolgens op het bovenste .html-bestand.
- 4 Klik op de gewenste handleiding (**GEBUIKERSHANDLEIDING**, **SOFTWAREHANDLEIDING** of **NETWERKHANDLEIDING**) in het hoofdmenu en klik daarna op de titel die u wilt lezen in de lijst aan de linkerkant van het venster.

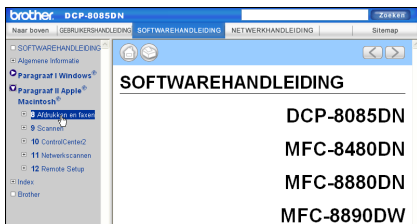



Bijlagen

Veiligheid en wetgeving	54
Menuselecties	63
Problemen oplossen en routineonderhoud	65
Menu en functies	107
Specificaties	121
Verklarende woordenlijst	135

A

Veiligheid en wetgeving

Een geschikte plaats kiezen

Zet de machine op een plat, stabiel oppervlak zoals een bureau. Kies een plaats die vrij is van trillingen en schokken. Plaats de machine in de buurt van een standaard geaard stopcontact. Kies een plaats met een stabiele temperatuur tussen 10°C en 32,5°C en een luchtvochtigheid van 20% tot 80% (zonder condensatie).

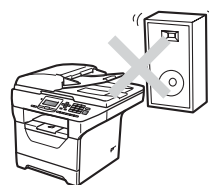
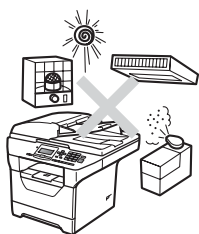

⚠ WAARSCHUWING

Zorg dat de machine NIET wordt blootgesteld aan direct zonlicht, overmatige warmte, open vuur, zoute of corrosieve gassen, vocht of stof.

Plaats het apparaat NIET in de buurt van verwarmingstoestellen, airconditioners, koelkasten, water of chemische producten.

⚠ VOORZICHTIG

Plaats de machine niet op een plaats waar veel mensen lopen.

Plaats de machine niet op een tapijt.

Sluit de machine NIET aan op stopcontacten die worden gestuurd door wandschakelaars of automatische timers, of op dezelfde stroomkring als grote apparaten die de stroomtoevoer kunnen verstoren.

Onderbreking van de stroomtoevoer kan informatie in het geheugen van de machine wissen.

Zorg dat de kabels die naar de machine leiden geen gevaar voor struikelen opleveren.

Doe het volgende om de machine veilig te gebruiken

Lees deze voorschriften voordat u probeert enig onderhoud te verrichten, en bewaar ze zodat u ze later kunt naslaan.

⚠ WAARSCHUWING



Er bevinden zich hoogspanningselektroden in de machine. Voor u de binnenkant van de machine schoonmaakt, dient u na te gaan of u de stekker uit het stopcontact hebt verwijderd. Zo vermijdt u elektrische schokken.

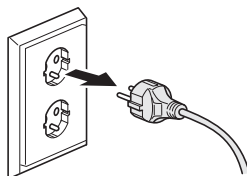

Hanteer de stekker **NOOIT** met natte handen. U kunt dan namelijk een elektrische schok krijgen.

Controleer altijd of de stekker goed geplaatst is.

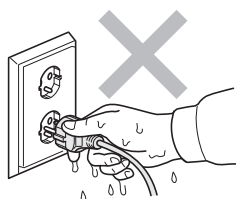

Installeer dit product in de buurt van een goed bereikbaar stopcontact. In noodgevallen moet u het netsnoer uit het stopcontact trekken om de stroom volledig uit te schakelen.

Er worden plastic zakken gebruikt als verpakkingsmateriaal voor uw machine en drumeenheid. Houd deze zakken verwijderd van baby's en kinderen, om te vermijden dat ze er in stikken.

Gebruik bij het schoonmaken van de binnen- of buitenkant van de machine GEEN ontvlambare stoffen, sproeivloeistoffen of biologische oplosmiddelen/vloeistoffen die alcohol of ammoniak bevatten. U kunt zo namelijk brand veroorzaken of een elektrische schok krijgen. Raadpleeg *Routineonderhoud* op pagina 90 voor informatie over het schoonmaken van de machine.



GEEN stofzuiger gebruiken voor het schoonmaken van gemorste toner. Het tonerstof zou kunnen ontbranden in de stofzuiger en eventueel een brand veroorzaken. Maak het tonerpoeder voorzichtig schoon met een droge, pluivrije zachte doek en gooi het weg conform de plaatselijke reglementeringen.

VOORZICHTIG



Wanneer u de machine pas hebt gebruikt, zijn sommige onderdelen in de machine erg heet. Wanneer u het frontdeksel of het achterpaneel van de machine opent, mag u NOOIT de onderdelen van de grijze zones in de afbeelding aanraken.

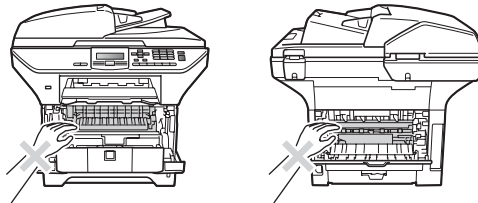

Plaats uw handen niet op de rand van de machine onder het documentdeksel zoals aangegeven in de afbeelding om letsels te voorkomen.

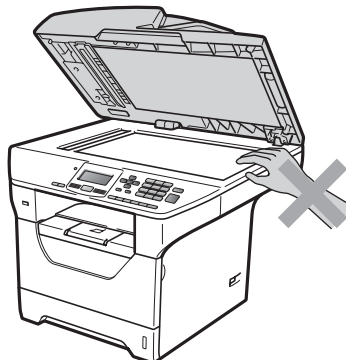

Om letsels te voorkomen, dient u te vermijden uw vingers in de plaatsen te steken die in de afbeeldingen worden weergegeven.

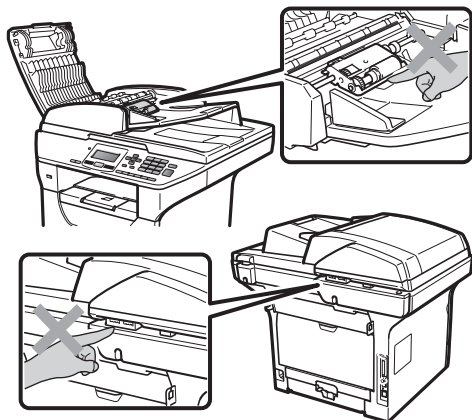

Wanneer u de machine verplaatst, houd hem dan vast bij de handgrepen onder de scanner.

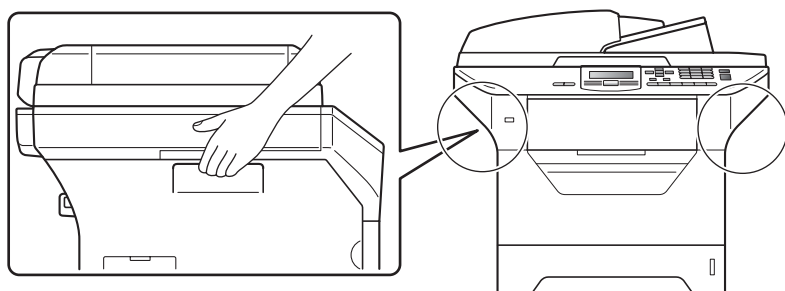

! BELANGRIJK

De fuseereenheid is gemarkeerd met een waarschuwingsetiket. Verwijder of beschadig het etiket NIET.

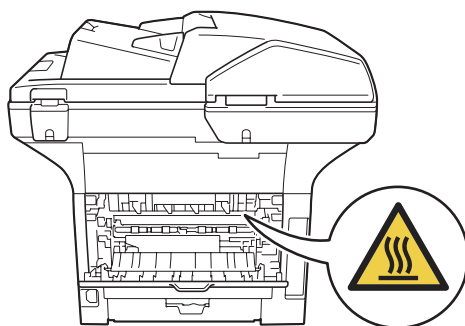

Belangrijke veiligheidsinformatie

- 1 Lees alle instructies door.
- 2 Bewaar ze, zodat u ze later nog kunt naslaan.
- 3 Volg alle waarschuwingen en instructies die op het product worden aangegeven.
- 4 Haal de stekker van dit product uit het stopcontact alvorens de binnenkant van de machine te reinigen. Gebruik GEEN vloeibare reinigingsmiddelen of aërosols. Gebruik een droge, pluisvrije doek om het apparaat schoon te maken.
- 5 Zet dit product NIET op een onstabiel oppervlak, stelling of tafel. Het apparaat kan dan namelijk vallen, waardoor het ernstig kan worden beschadigd.
- 6 Gleuven en openingen in de behuizing aan de achter- of onderkant dienen voor de ventilatie. Om zeker te zijn van de betrouwbare werking van het apparaat en om het te beschermen tegen oververhitting, mogen deze openingen niet afgesloten of afgedekt worden. Deze openingen mogen ook nooit afgedekt worden door het apparaat op een bed, een bank, een kleed of op een soortgelijk oppervlak te zetten. Zet het apparaat nooit in de buurt van of boven een radiator of verwarmingsapparatuur. Het apparaat mag nooit in een kast worden ingebouwd, tenzij voldoende ventilatie aanwezig is.
- 7 Dit apparaat moet worden aangesloten op een wisselstroombron binnen het bereik dat op het etiket betreffende de spanning staat aangegeven. Sluit het apparaat NIET aan op een gelijkstroombron of -omvormer. Wanneer u twijfels hebt, neemt u contact op met een gekwalificeerde elektricien.
- 8 Dit apparaat is voorzien van een 3-draads geaard snoer. Deze stekker past alleen in een geaard stopcontact. Dit is een veiligheidsmaatregel. Kan de stekker niet in uw stopcontact worden gebruikt, raadpleeg dan uw elektricien en vraag hem uw oude stopcontact te vervangen. Het is ABSOLUUT noodzakelijk dat u een geaarde stekker en een geaard stopcontact gebruikt.
- 9 Gebruik alleen het netsnoer dat is geleverd bij de machine.
- 10 Plaats NOOIT iets op het netsnoer. Zet het apparaat NIET op een plaats waar mensen over het snoer kunnen lopen.
- 11 Gebruik het toestel in een goed geventileerde ruimte.
- 12 Het netsnoer mag (inclusief een eventueel verlengsnoer) niet langer zijn dan 5 meter.
Plaats op dezelfde hoofdstroomkring GEEN andere toepassingen die veel stroom vragen, zoals klimaatregelingen, kopieerapparaten, papierversnipperaars enz. Wanneer u niet kunt vermijden dat u de printer gezamenlijk met dergelijke apparaten gebruikt, adviseren we u een voltagestransformator of een hoogfrequente ruisfilter te gebruiken.
Gebruik een spanningsregelaar wanneer de stroombron niet stabiel is.
- 13 Plaats NIETS voor de machine dat afgedrukte documenten kan blokkeren. Plaats NOOIT een voorwerp in het pad van afgedrukte documenten.
- 14 Wacht totdat de machine de pagina's heeft uitgeworpen alvorens ze aan te raken.
- 15 Trek de stekker van dit product uit het stopcontact en neem altijd contact op met een bevoegde servicemonteur wanneer het volgende zich voordoet:
 - Wanneer het netsnoer defect of uitgerafeld is.
 - Wanneer vloeistof in het apparaat is gemorst.

- Wanneer het apparaat is blootgesteld aan regen of water.
 - Wanneer het apparaat niet normaal functioneert, ondanks het naleven van de bedieningsinstructies. Pas alleen de instellingen aan die zijn aangegeven in de bedieningshandleiding. Een verkeerde afstelling van andere functies kan leiden tot schade, wat vaak een uitgebreid onderzoek vereist door een erkende servicemonteur om het apparaat weer naar behoren te laten werken.
 - Als het apparaat is gevallen of als de behuizing is beschadigd.
 - Als het apparaat duidelijk anders gaat presteren, waarbij reparatie nodig blijkt.
- 16 Om uw apparaat te beveiligen tegen stroompieken en -schommelingen adviseren wij het gebruik van een overstroombeveiliging.
- 17 Om het risico van brand, stroomstoot of lichamenlijk letsel te reduceren, leest u aandachtig volgende maatregelen:
- Gebruik dit product NIET in de buurt van apparaten die water gebruiken, in een natte kelder of in de buurt van een zwembad.
 - Gebruik de machine NIET tijdens een storm. (De kans bestaat dat u geëlectrocuteerd wordt.)
 - Gebruik dit product NIET in de buurt van een gaslek.

Libtiff-auteursrechten en licentie

Use and Copyright

Copyright© 1988-1997 Sam Leffler

Copyright© 1991-1997 Silicon Graphics, Inc.

Permission to use, copy, modify, distribute, and sell this software and its documentation for any purpose is hereby granted without fee, provided that (i) the above copyright notices and this permission notice appear in all copies of the software and related documentation, and (ii) the names of Sam Leffler and Silicon Graphics may not be used in any advertising or publicity relating to the software without the specific, prior written permission of Sam Leffler and Silicon Graphics.

THE SOFTWARE IS PROVIDED "AS-IS" AND WITHOUT WARRANTY OF ANY KIND, EXPRESS, IMPLIED OR OTHERWISE, INCLUDING WITHOUT LIMITATION, ANY WARRANTY OF MERCHANTABILITY OR FITNESS FOR A PARTICULAR PURPOSE.

IN NO EVENT SHALL SAM LEFFLER OR SILICON GRAPHICS BE LIABLE FOR ANY SPECIAL, INCIDENTAL, INDIRECT OR CONSEQUENTIAL DAMAGES OF ANY KIND, OR ANY DAMAGES WHATSOEVER RESULTING FROM LOSS OF USE, DATA OR PROFITS, WHETHER OR NOT ADVISED OF THE POSSIBILITY OF DAMAGE, AND ON ANY THEORY OF LIABILITY, ARISING OUT OF OR IN CONNECTION WITH THE USE OR PERFORMANCE OF THIS SOFTWARE.

Handelsmerken

Het Brother-logo is een wettig gedeponoerd handelsmerk van Brother Industries, Ltd.

Brother is een wettig gedeponoerd handelsmerk van Brother Industries, Ltd.

Multi-Function Link is een wettig gedeponoerd handelsmerk van Brother International Corporation.

Microsoft, Windows, Windows Server en Internet Explorer zijn gedeponeerde handelsmerken van Microsoft Corporation in de Verenigde Staten en/of andere landen.

Windows Vista is een wettig gedeponoerd handelsmerk van Microsoft Corporation in de Verenigde Staten en andere landen.

Apple, Macintosh, Safari en TrueType zijn gedeponeerde handelsmerken van Apple Inc. in de Verenigde Staten en andere landen.

Intel en Pentium zijn handelsmerken van Intel Corporation in de VS en andere landen

AMD is een handelsmerk van Advanced Micro Devices, Inc.

Adobe, Flash, Illustrator, PageMaker, Photoshop, PostScript en PostScript 3 zijn gedeponeerde handelsmerken of handelsmerken van Adobe Systems Incorporated in de Verenigde Staten en/of andere landen.

Epson is een gedeponoerd handelsmerk en FX-80 en FX-850 zijn handelsmerken van Seiko Epson Corporation.

IBM en Proprinter zijn gedeponeerde handelsmerken of handelsmerken van International Business Machines Corporation in de Verenigde Staten en/of andere landen.

Nuance, het Nuance-logo, PaperPort en ScanSoft zijn handelsmerken of gedeponeerde handelsmerken van Nuance Communications, Inc. of haar partners in de Verenigde Staten en/of andere landen.

Elk bedrijf waarvan software in deze handleiding wordt vermeld, heeft een softwarelicentieovereenkomst die specifiek bedoeld is voor de betreffende programma's.

Alle andere handelsmerken zijn het eigendom van hun respectieve eigenaars.

Optionele papierlade (LT-5300)

Een optionele onderste lade kan worden geïnstalleerd met een capaciteit van maximaal 250 vellen papier van 80 g/m².

Wanneer een optionele lade is geplaatst, heeft de machine een maximale capaciteit van 550 vellen normaal papier. Neem contact op met uw Brother-leverancier als u een optionele onderste lade wilt aanschaffen.

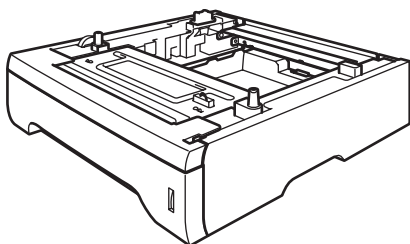

Raadpleeg de instructies bij de onderste lade voor de installatie.

Geheugenbord

DCP-8085DN heeft standaard 64 MB geheugen en één uitbreidingsleuf voor extra geheugen. U kunt het geheugen upgraden tot 576 MB door small outline dual in-line memory-modules te plaatsen (SO-DIMM's). Wanneer u extra geheugen toevoegt, verhoogt dit de prestaties van zowel de kopieer- als afdrukhandelingen.

Algemeen hebben de SO-DIMM's de volgende technische gegevens:

Type: 144 pins en 64 bit-uitvoer

CAS-latentie: 2

Klokfrequentie: 100 MHz of hoger

Capaciteit: 64, 128, 256 of 512 MB

Hoogte: 31,75 mm

Dram-type: SDRAM 2 Bank

Voor informatie over de aankoop en nummers van onderdelen, raadpleegt u de website van Buffalo Technology:

<http://www.buffalo-technology.com/>



Opmerking

- Het is mogelijk dat bepaalde SO-DIMM's niet werken in de machine.
- Neem contact op met uw Brother-leverancier voor meer informatie.

Extra geheugen plaatsen

- 1 Schakel de machine uit.
- 2 Koppel de interfacekabel los van de machine en trek het netsnoer uit het stopcontact.



Opmerking

De machine moet uitgeschakeld zijn voor u de SO-DIMM plaatst of verwijdert.

- 3 Verwijder de SO-DIMM-afdekking en de afdekking van de interfacetoegang.

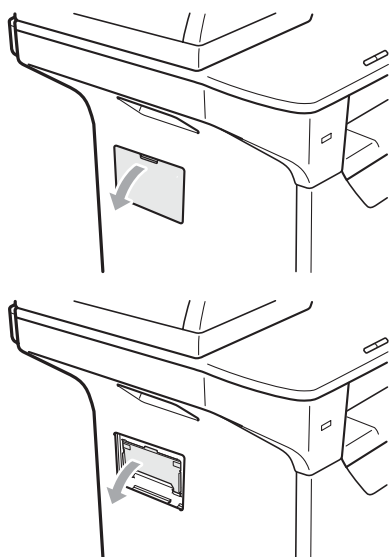

- 4 Haal de SO-DIMM uit de verpakking en houd deze vast bij de zijkanten.

! BELANGRIJK

Raak **NOOIT** de geheugenchips of het bordoppervlak aan om schade aan de machine tengevolge van statische elektriciteit te vermijden.

- 5 Neem de SO-DIMM aan de zijkanten vast en breng de inkepingen in de SO-DIMM op een lijn met de uitsteeksel in de sleuf.
Plaats de SO-DIMM schuin (1) en druk deze vervolgens in de richting van het interfacebord tot hij op zijn plaats klikt (2).

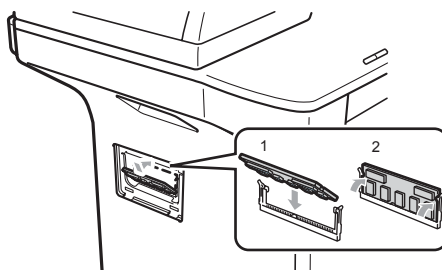

- 6 Plaats de SO-DIMM-afdekking en de afdekking van de interfacetoegang terug.
- 7 Steek eerst de stekker van de machine weer in het stopcontact en sluit daarna de interfacekabel aan.
- 8 Schakel de machine in.



Opmerking

Om er zeker van te zijn dat u de SO-DIMM correct hebt geplaatst, kunt u de pagina met gebruikersinstellingen afdrukken waarop u de huidige geheugencapaciteit kunt zien. (Zie *Lijst Gebruikersinstellingen* op pagina 27.)

Problemen oplossen

Als u denkt dat er een probleem is met uw machine, kijk dan in onderstaande tabel en volg de tips voor het oplossen van problemen.

De meeste problemen kunt u zelf eenvoudig oplossen. Indien u extra hulp nodig hebt, biedt het Brother Solutions Center de meest recente veelgestelde vragen en tips voor het oplossen van problemen. Ga naar <http://solutions.brother.com>.

Als u problemen hebt met uw machine

Controleer onderstaande tabel en volg de instructies.

Kopieerproblemen

Problemen	Suggesties
Kan geen kopie maken.	Contacteer uw beheerder om uw instellingen voor Beveiligd functieslot te controleren.
Verticale zwarte lijn op de kopieën.	Zwarte verticale lijnen op kopieën ontstaan meestal doordat er zich vuil of correctievloeistof op de glasplaat bevindt of doordat de printcorona vuil is. (Zie <i>De scanner reinigen</i> op pagina 91 en <i>De primaire corona reinigen</i> op pagina 93.)

Afdrukproblemen

Problemen	Suggesties
Geen print.	<ul style="list-style-type: none"> ■ Controleer of de stekker van de machine in het stopcontact zit en of de machine aanstaat. ■ Controleer of de tonercartridges en drumeenheid correct zijn geïnstalleerd. (Zie <i>De drumeenheid vervangen</i> op pagina 101.) ■ Controleer of de interfacekabel goed is aangesloten tussen de machine en uw computer. (Zie de <i>installatiehandleiding</i>.) ■ Controleer of de correcte printerdriver is geïnstalleerd en geselecteerd. ■ Controleer of het LCD-scherm een foutmelding weergeeft. (Zie <i>Fout- en onderhoudsmeldingen</i> op pagina 78.) ■ Ga na of de machine online is: (Windows Vista®) Klik op Start, Configuratiescherm, Hardware en geluiden en vervolgens op Printers. Klik met de rechtermuisknop op Brother DCP-XXXX Printer. Zorg ervoor dat Printer off line gebruiken is uitgevinkt. (Windows® XP en Windows Server® 2003) Klik op de knop Start en selecteer Printers. Klik met de rechtermuisknop op Brother DCP-XXXX Printer. Zorg ervoor dat Printer offline gebruiken is uitgevinkt. (Windows® 2000) Klik op de knop Start, selecteer Instellingen en daarna Printers. Klik met de rechtermuisknop op Brother DCP-XXXX Printer. Zorg ervoor dat Printer offline gebruiken is uitgevinkt. ■ Contacteer uw beheerder om uw instellingen voor Beveiligd functieslot te controleren.
De machine print onverwacht of print heel slecht.	<ul style="list-style-type: none"> ■ Trek de papierlade uit de machine en wacht totdat de machine stopt met afdrukken. Schakel de machine vervolgens uit en verwijder de stekker enige minuten uit het stopcontact. ■ Controleer de instellingen in uw toepassing en controleer of deze kan samenwerken met uw machine. ■ Als u gebruik maakt van de parallele poort, controleert u dat de poort BRMFC is en niet LPT1.
De machine print de eerste pagina's correct, maar dan ontbreekt tekst op enkele pagina's.	<ul style="list-style-type: none"> ■ Controleer de instellingen in uw toepassing en controleer of deze kan samenwerken met uw machine. ■ Uw computer herkent het signaal "ingangsbuffer vol" van de machine niet. Controleer of u de interfacekabel correct hebt aangesloten. (Zie de <i>installatiehandleiding</i>.)
De kop- of voetteksten in het document worden op het scherm weergegeven, maar ze verschijnen niet wanneer het document wordt afgedrukt.	Er is een niet-bedrukbaar gedeelte aan de boven- en onderkant van de pagina. Pas de boven- en ondermarge voor uw document aan.
De machine drukt niet dubbelzijdig af, ook al is de printerdriver ingesteld op Duplex.	Controleer de instelling voor het papierformaat in de printerdriver. Selecteer hiervoor het formaat A4.
De machine drukt niet af of is gestopt met afdrukken en de status-LED van de machine is geel.	Druk op Opracht Annuleren . De machine annuleert de taak en wist deze uit het geheugen. Het is mogelijk dat een onvolledige pagina wordt afgedrukt.

Scanproblemen

Problemen	Suggesties
Tijdens het scannen treden er TWAIN-fouten op.	Zorg dat de TWAIN-driver van Brother als primaire bron is gekozen. Klik in PaperPort™ 11SE op Bestand, Scannen of Foto ophalen en selecteer de TWAIN-stuurprogramma .
OCR (optische tekstherkenning) werkt niet.	Probeer de inleesresolutie te verhogen.
De functie netwerkscannen werkt niet.	Zie <i>Netwerkproblemen</i> op pagina 68.

Softwareproblemen

Problemen	Suggesties
Onmogelijk software te installeren of te printen.	Voer het programma Repair MFL-Pro Suite uit op de cd-rom. Dit programma repareert en herinstalleert de software.
Kan '2 in 1' of '4 in 1'-afdrukken niet uitvoeren.	Controleer of de instellingen voor het papierformaat in de toepassing en in de printerdriver hetzelfde zijn.
De machine print niet vanuit Adobe® Illustrator®.	Probeer de printresolutie te verlagen. (Zie het <i>tabblad Geavanceerd</i> in de <i>softwarehandleiding</i> op de cd-rom.)

Problemen met het papier

Problemen	Suggesties
De machine voert geen papier in. Het LCD-scherm toont <i>Geen papier</i> of de melding <i>Vastgelopen papier</i> .	<ul style="list-style-type: none"> ■ Wanneer er geen papier is, plaatst u een nieuwe stapel papier in de papierlade. ■ Als er papier in de lade zit, moet u nagaan of het correct is geplaatst. Wanneer het papier gekruld is, moet u het strekken. Soms moet u het papier uit de lade halen, de stapel omdraaien en weer in de lade plaatsen. ■ Plaats minder papier in de lade en probeer het opnieuw. ■ Controleer dat de stand MP-lade niet geselecteerd is in de printerdriver. ■ Als op het LCD-scherm de melding <i>Vastgelopen papier</i> wordt weergegeven en het probleem blijft bestaan, raadpleegt u <i>Papieropstoppingen</i> op pagina 83.
De machine neemt geen papier uit de MP-lade.	<ul style="list-style-type: none"> ■ Waaier het papier goed door en plaats het terug in de lade. ■ Controleer dat de stand MP-lade geselecteerd is in de printerdriver.
Hoe kan ik enveloppen afdrukken?	U kunt enveloppen invoeren via de MP-lade. Uw toepassing moet zo zijn ingesteld dat u het betreffende envelopformaat kunt printen. Dit stelt u meestal in via het menu pagina-instelling of documentinstelling van uw toepassing. (Raadpleeg de handleiding van de toepassing voor meer informatie.)
Welk papier kan ik gebruiken?	U kunt dun papier, normaal papier, dik papier, bankpostpapier, kringlooppapier, enveloppen, etiketten en transparanten gebruiken die geschikt zijn voor laserprinters. (Zie voor meer informatie <i>Papiersoorten en andere afdrukmedia die kunnen worden gebruikt</i> op pagina 14.)
Er is papier vastgelopen.	(Zie <i>Papieropstoppingen</i> op pagina 83.)

Problemen met afdrukkwaliteit

Problemen	Suggesties
De afgedrukte pagina's zijn gekruild.	<ul style="list-style-type: none">■ Dun of dik papier van lage kwaliteit of het niet afdrukken op de aanbevolen papierzijde zou dit probleem kunnen veroorzaken. Probeer de stapel papier in de papierlade om te draaien.■ Controleer of u het juiste papiertype hebt gekozen dat past bij het type printmedia. (Zie <i>Papiersoorten en andere afdrukmedia die kunnen worden gebruikt</i> op pagina 14.)
De afgedrukte pagina's zijn vlekkerig.	U hebt de verkeerde papersoort ingesteld voor het papier dat u gebruikt, of het gebruikte papier is te dik of te gestructureerd. (Zie <i>Papiersoorten en andere afdrukmedia die kunnen worden gebruikt</i> op pagina 14 en het <i>tabblad Normaal</i> in de <i>softwarehandleiding</i> op de cd-rom.)
De afdrukken zijn te licht.	<ul style="list-style-type: none">■ Als dit probleem zich voordoet tijdens het maken van kopieën, schakel dan de tonerbespaarstand uit in de menu-instellingen van de machine. (Zie <i>Toner sparen</i> op pagina 26.)■ Zet de tonerbespaarstand uit in het tabblad Geavanceerd van de printerdriver. (Zie het <i>tabblad Geavanceerd</i> in de <i>softwarehandleiding</i> op de cd-rom.)

Netwerkproblemen

Problemen	Suggesties
Printen via een bedraad netwerk onmogelijk.	<p>Als u netwerkproblemen hebt, raadpleegt u de <i>netwerkhandleiding</i> op de cd-rom voor meer informatie.</p> <p>Controleer of de machine aanstaat, online is en in de stand Gereed staat. Druk de netwerkconfiguratielijst af om uw huidige netwerkinstellingen te bekijken. (Zie <i>Netwerkconfiguratielijst</i> op pagina 27.) Sluit de LAN-kabel weer aan op de hub om te controleren of de kabel en de netwerkaansluitingen in orde zijn. Probeer, indien mogelijk, de machine aan te sluiten op een andere poort van uw hub en gebruik een andere kabel. Als de aansluitingen goed zijn, is de onderste LED van het achterpaneel van de machine groen.</p>



Netwerkproblemen (Vervolg)



Problemen	Suggesties
<p>De functie netwerkscannen werkt niet.</p> <p>De functie netwerkprinten werkt niet.</p>	<p>(Windows®) De instelling van de firewall op uw pc kan de noodzakelijke netwerkverbinding afwijzen. Volg onderstaande instructies om Windows® Firewall te configureren. Gebruikt u andere persoonlijke firewallsoftware, raadpleeg dan de gebruikershandleiding van deze software of neem contact op met de leverancier van de software.</p> <p>(Windows® XP SP2)</p> <ol style="list-style-type: none"> 1 Klik op de knop Start, Configuratiescherm, Netwerk- en Internet-verbindingen en klik op Windows Firewall. Controleer dat Windows Firewall in het tabblad Algemeen is ingesteld op Aan. 2 Klik op het tabblad Geavanceerd en klik bij de Instellingen van netwerkverbinding op de knop Instellingen... 3 Klik op de knop Toevoegen. 4 Voer de volgende informatie in om poort 54925 toe te voegen voor scannen via het netwerk: <ol style="list-style-type: none"> 1. Voer bij Beschrijving van de service: een omschrijving in, bijvoorbeeld "Brother Scanner". 2. Voer "Localhost" in bij Naam of IP-adres (bijvoorbeeld 192.168.0.12) van de computer die als host voor deze service optreedt. 3. Geef bij Nummer van de externe poort voor deze service: "54925" op. 4. Geef bij Nummer van de interne poort voor deze service: "54925" op. 5. Controleer dat UDP is geselecteerd. 6. Klik op OK. 5 Klik op de knop Add. 6 Als u nog steeds problemen met de netwerkverbinding hebt, klikt u op de knop Add. 7 Als u poort 137 voor netwerkscannen en printen via het netwerk wilt toevoegen, voert u de onderstaande informatie in: <ol style="list-style-type: none"> 1. Voer bij Beschrijving van de service: een omschrijving in, bijvoorbeeld "Brother netwerkscannen". 2. Voer "Localhost" in bij Naam of IP-adres (bijvoorbeeld 192.168.0.12) van de computer die als host voor deze service optreedt. 3. Geef bij Nummer van de externe poort voor deze service: "137" op. 4. Geef bij Nummer van de interne poort voor deze service: "137" op. 5. Controleer dat UDP is geselecteerd. 6. Klik op OK. 8 Controleer of de nieuwe instelling is toegevoegd en geselecteerd en klik op OK.

Netwerkproblemen (Vervolg)

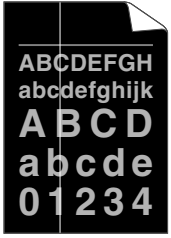
Problemen	Suggesties
<p>De functie netwerkscannen werkt niet.</p> <p>De functie netwerkprinten werkt niet.</p> <p>(vervolg)</p>	<p>(Windows Vista®):</p> <ol style="list-style-type: none"> 1 Klik op de knop Start, Configuratiescherm, Netwerk en internet, Windows Firewall en klik op Instellingen wijzigen. 2 Wanneer het scherm Gebruikersaccountbeheer wordt geopend, doet u het volgende. <ul style="list-style-type: none"> ■ Gebruikers met beheerdersbevoegdheden: Klik op Doorgaan. ■ Gebruikers zonder beheerdersbevoegdheden: Voer het beheerderswachtwoord in en klik op OK. 3 Controleer dat Windows Firewall in het tabblad Algemeen is ingesteld op Aan. 4 Klik op het tabblad Uitzonderingen. 5 Klik op de knop Poort toevoegen... 6 Voer de volgende informatie in om poort 54925 toe te voegen voor scannen via het netwerk: <ol style="list-style-type: none"> 1. Voer in het vak Naam: een beschrijving in. (bijvoorbeeld "Brother Scanner") 2. Geef bij Poortnummer: "54925" op. 3. Controleer dat UDP is geselecteerd. Klik vervolgens op OK. 7 Klik op de knop Poort toevoegen... 8 Controleer of de nieuwe instelling is toegevoegd en geselecteerd en klik op Toepassen. 9 Als u nog steeds problemen met de netwerkverbinding hebt, bijvoorbeeld met het scannen of afdrukken over het netwerk, selecteert u het vakje Bestands- en printerdeling in het tabblad Uitzonderingen en klikt u op Toepassen.
<p>Uw computer kan de machine niet vinden.</p>	<p>(Windows®) De instelling van de firewall op uw pc kan de noodzakelijke netwerkverbinding afwijzen. (Zie bovenstaande instructies voor meer informatie.)</p> <p>(Macintosh®) Selecteer de machine opnieuw in de toepassing Device Selector in Macintosh HD/Bibliotheek/Printers/Brother/Hulpprogramma's/DeviceSelector of via het pop-upmenu Model van ControlCenter2.</p>

De afdrukkwaliteit verbeteren

Voorbeelden van slechte afdrukkwaliteit	Advies
 <p>Witte lijnen op de pagina</p>	<ul style="list-style-type: none"> ■ Controleer of u geschikt papier gebruikt. Gestructureerd of erg dik papier kan dit probleem veroorzaken. (Zie <i>Papiersoorten en andere afdrukmedia die kunnen worden gebruikt</i> op pagina 14.) ■ Controleer of u het correcte mediatype hebt gekozen in het printerstuurprogramma of in het menu voor het instellen van de papiersoort. (Zie <i>Papiersoorten en andere afdrukmedia die kunnen worden gebruikt</i> op pagina 14 en het <i>tabblad Normaal</i> in de <i>softwarehandleiding</i> op de cd-rom.) ■ Het probleem kan vanzelf verdwijnen. Druk meer pagina's af om dit probleem te verhelpen, met name wanneer u de machine een lange tijd niet hebt kunnen gebruiken. ■ De drumeenheid is misschien beschadigd. Installeer een nieuwe drumeenheid. (Zie <i>De drumeenheid vervangen</i> op pagina 101.)
 <p>Witte lijnen onder aan de pagina</p>	<ul style="list-style-type: none"> ■ Veeg het scannervenster af met een droge en pluisvrije zachte doek. (Zie <i>Het scannervenster reinigen</i> op pagina 92.) ■ Controleer of er niet een afgescheurd stuk papier binnen de machine zit dat het inleesvenster afdekt. ■ De tonercartridge is misschien beschadigd. Plaats een nieuwe tonercartridge. (Zie <i>Een tonercartridge vervangen</i> op pagina 98.) ■ De drumeenheid is misschien beschadigd. Installeer een nieuwe drumeenheid. (Zie <i>De drumeenheid vervangen</i> op pagina 101.)
 <p>Holle afdruk</p>	<ul style="list-style-type: none"> ■ Controleer of u geschikt papier gebruikt. (Zie <i>Papiersoorten en andere afdrukmedia die kunnen worden gebruikt</i> op pagina 14.) ■ Selecteer Dik papier in het printerstuurprogramma, selecteer Dik in het menu van de machine voor het instellen van de papiersoort, of gebruik dunner papier. (Zie <i>Papiersoort</i> op pagina 23 en het <i>tabblad Normaal</i> in de <i>softwarehandleiding</i> op de cd-rom.) ■ Controleer de omgeving van de machine. Factoren zoals een hoge vochtigheid kunnen een lege afdruk veroorzaken. (Zie <i>Een geschikte plaats kiezen</i> op pagina 54.) ■ De drumeenheid is misschien beschadigd. Installeer een nieuwe drumeenheid. (Zie <i>De drumeenheid vervangen</i> op pagina 101.)

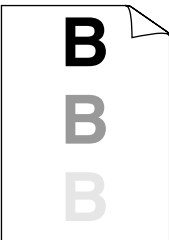
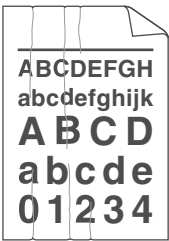
Voorbeelden van slechte afdrukwaliteit	Advies
 <p data-bbox="172 556 388 585">Grijze achtergrond</p>	<ul style="list-style-type: none"> ■ Controleer of u geschikt papier gebruikt. (Zie <i>Papiersoorten en andere afdrukmedia die kunnen worden gebruikt</i> op pagina 14.) ■ Controleer de omgeving van de machine. Factoren zoals een hoge temperatuur en een hoge vochtigheidsgraad kunnen leiden tot grijze achtergronden. (Zie <i>Een geschikte plaats kiezen</i> op pagina 54.) ■ De tonercartridge is misschien beschadigd. Plaats een nieuwe tonercartridge. (Zie <i>Een tonercartridge vervangen</i> op pagina 98.) ■ De drumseenheid is misschien beschadigd. Installeer een nieuwe drumseenheid. (Zie <i>De drumseenheid vervangen</i> op pagina 101.)
 <p data-bbox="141 865 419 894">Pagina scheef afgedrukt</p>	<ul style="list-style-type: none"> ■ Controleer of het papier of ander afdrukmetaal correct in de papierlade is geplaatst en of de geleiders niet te strak of te los op de papierstapel aansluiten. ■ Stel de papiergeleiders correct in. (Zie <i>Papier in de standaardpapierlade plaatsen</i> op pagina 10.) ■ Wanneer u de MP-lade gebruikt, zie <i>Papier plaatsen in de multifunctionele lade (MP-lade)</i> op pagina 11. ■ De papierlade is mogelijk te vol. ■ Controleer de papiersoort en -kwaliteit. (Zie <i>Papiersoorten en andere afdrukmedia die kunnen worden gebruikt</i> op pagina 14.)
 <p data-bbox="193 1219 367 1248">Dubbele afdruk</p>	<ul style="list-style-type: none"> ■ Controleer of u geschikt papier gebruikt. Gestructureerd of dik papier kan dit probleem veroorzaken. (Zie <i>Papiersoorten en andere afdrukmedia die kunnen worden gebruikt</i> op pagina 14.) ■ Controleer of u het correcte mediatype hebt gekozen in het printerstuurprogramma of in het menu voor het instellen van de papiersoort. (Zie <i>Papiersoorten en andere afdrukmedia die kunnen worden gebruikt</i> op pagina 14 en het <i>tabblad Normaal</i> in de <i>softwarehandleiding</i> op de cd-rom.) ■ De drumseenheid is misschien beschadigd. Installeer een nieuwe drumseenheid. (Zie <i>De drumseenheid vervangen</i> op pagina 101.) ■ De fuseereenheid is misschien verontreinigd. Bel uw Brother-leverancier voor service.
 <p data-bbox="168 1619 392 1647">Rimpels of vouwen</p>	<ul style="list-style-type: none"> ■ Controleer de papiersoort en -kwaliteit. (Zie <i>Papiersoorten en andere afdrukmedia die kunnen worden gebruikt</i> op pagina 14.) ■ Controleer of het papier correct is geladen. (Zie <i>Papier in de standaardpapierlade plaatsen</i> op pagina 10.) ■ Draai de stapel papier in de lade om of draai het papier 180° om in de invoerlade.

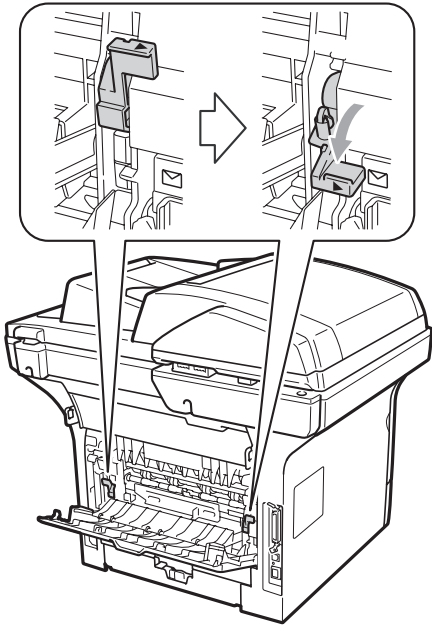
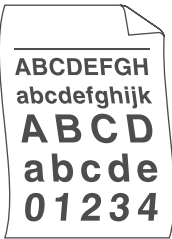
Voorbeelden van slechte afdrukwaliteit	Advies
 <p>Kreuken in de enveloppe</p>	<ol style="list-style-type: none"> 1 Open het achterdeksel. 2 Trek aan de blauwe hendel tot de markering (▶) op een lijn staat met de markering (✉) zoals hieronder weergegeven. 3 Verstuur de afdruktaak opnieuw.  <p>Opmerking</p> <p>Wanneer u klaar bent met afdrucken, opent u het achterdeksel en zet u de twee blauwe hendels terug op hun originele positie.</p>
 <p>Gekruld of gegolfd</p>	<ul style="list-style-type: none"> ■ Controleer de papiersoort en -kwaliteit. Door hoge temperaturen en een hoge vochtigheid kan het papier gaan krullen. ■ Als u de machine niet vaak gebruikt, is het mogelijk dat het papier te lang in de papierlade heeft gelegen. Draai de stapel papier in de papierlade om. Blader de stapel papier ook door en draai het papier 180° om in de papierlade.

**Voorbeelden van slechte
afdrukkwaliteit**



Gekruild

Advies

- Draai het papier in de papierlade om, en druk nogmaals af. (Exclusief briefhoofdpapier) Als het probleem zich nog steeds voordoet, verzet u de antikruelhendel als volgt:

- 1 Open het achterdeksel.

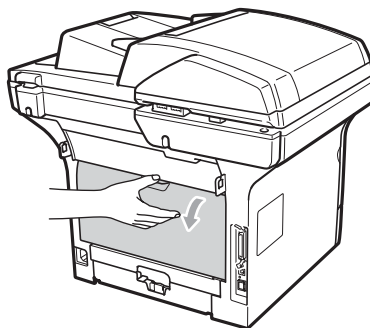

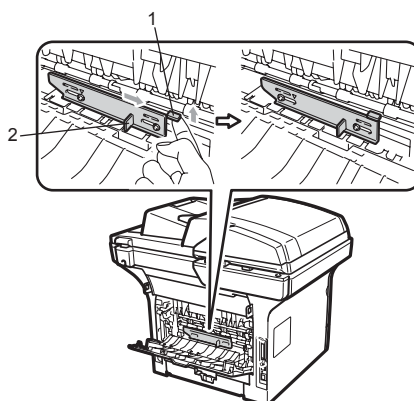

- 2 Til de hendel op (1) en verschuif de hendel (2) in de richting van de pijl.



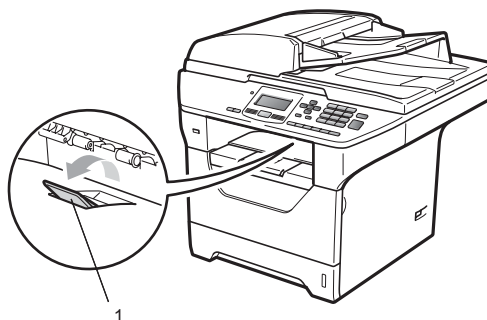

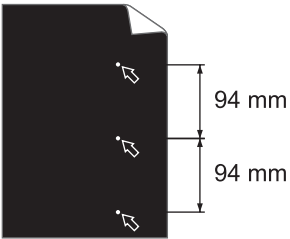
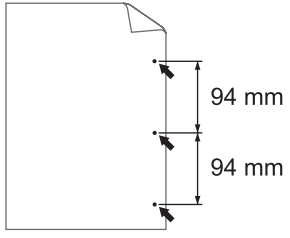

- Til de steunklep van de uitvoerlade op (1).

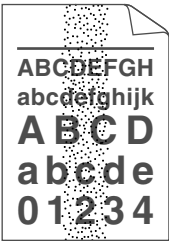

- Selecteer in de printerdriver. (Zie *Andere afdrukopties* (Windows®) of *Afdrukinstellingen* (Macintosh®) in de *softwarehandleiding* op de cd-rom.)

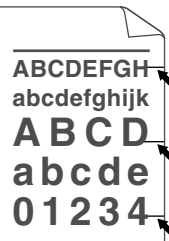
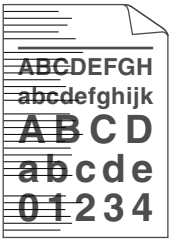
Voorbeelden van slechte afdrukwaliteit	Advies
 <p>Witte plekken op zwarte tekst en afbeeldingen, op intervallen van 94 mm</p>  <p>Zwarte plekken op intervallen van 94 mm</p>	<ul style="list-style-type: none"> ■ Maak tien kopieën van een leeg, wit vel papier. (Zie <i>Meerdere kopieën maken</i> op pagina 34.) Wanneer het probleem niet is opgelost, kan het zijn dat er in de drumeenheid lijm van een etiket op het OPC-drumoppervlak plakt. Reinig de drumeenheid. (Zie <i>De drumeenheid reinigen</i> op pagina 95.) ■ De drumeenheid is misschien beschadigd. Installeer een nieuwe drum. (Zie <i>De drumeenheid vervangen</i> op pagina 101.)
 <p>Flets</p>	<ul style="list-style-type: none"> ■ Controleer de omgeving van de machine. Omstandigheden zoals vochtigheid, hoge temperaturen enzovoort kunnen de afdruk slechter maken. (Zie <i>Een geschikte plaats kiezen</i> op pagina 54.) ■ Wanneer de hele pagina te licht is, staat Tonerbesparing misschien aan. Schakel de Toner-bespaarstand in de menu-instellingen van de machine of Tonerbesparing in de printer eigenschappen van de driver uit. (Zie <i>Toner sparen</i> op pagina 26 of het <i>tabblad Geavanceerd</i> in de <i>softwarehandleiding</i> op de cd-rom.) ■ Reinig het scannervenster en de printcorona van de drumeenheid. (Zie <i>Het scannervenster reinigen</i> op pagina 92 en <i>De primaire corona reinigen</i> op pagina 93.) ■ De tonercartridge is misschien beschadigd. Plaats een nieuwe tonercartridge. (Zie <i>Een tonercartridge vervangen</i> op pagina 98.) ■ De drumeenheid is misschien beschadigd. Installeer een nieuwe drumeenheid. (Zie <i>De drumeenheid vervangen</i> op pagina 101.)

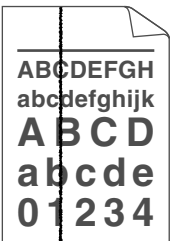
Voorbeelden van slechte afdrukkwaliteit	Advies
 <p>ABCDEFHG abcdefghijk A B C D a b c d e 0 1 2 3 4</p> <p>Tonervlekken</p>	<ul style="list-style-type: none"> ■ Controleer of u geschikt papier gebruikt. Gestructureerd papier kan dit probleem veroorzaken. (Zie <i>Papiersoorten en andere afdrukmedia die kunnen worden gebruikt</i> op pagina 14.) ■ Maak de printcorona en de drumeenheid schoon. (Zie <i>De primaire corona reinigen</i> op pagina 93 en <i>De drumeenheid reinigen</i> op pagina 95.) ■ De drumeenheid is misschien beschadigd. Installeer een nieuwe drumeenheid. (Zie <i>De drumeenheid vervangen</i> op pagina 101.) ■ De fuseereenheid is misschien verontreinigd. Bel uw Brother-leverancier voor service.
 <p>Alles zwart</p>	<ul style="list-style-type: none"> ■ Reinig de primaire corona in de drumeenheid door de blauwe lip te verschuiven. Zorg ervoor dat u het lipje weer terugzet in de oorspronkelijke stand (▲). (Zie <i>De primaire corona reinigen</i> op pagina 93.) ■ De drumeenheid is misschien beschadigd. Installeer een nieuwe drumeenheid. (Zie <i>De drumeenheid vervangen</i> op pagina 101.) ■ De fuseereenheid is misschien verontreinigd. Bel uw Brother-leverancier voor service.
 <p>ABCDEFHG abcdefghijk A B C D a b c d e 0 1 2 3 4</p> <p>Zwarte tonermarkeringen op de pagina</p>	<ul style="list-style-type: none"> ■ Controleer of u geschikt papier gebruikt. (Zie <i>Papiersoorten en andere afdrukmedia die kunnen worden gebruikt</i> op pagina 14.) ■ Wanneer u etiketvellen voor lasermachines gebruikt, plakt de lijm van de vellen soms op het oppervlak van de OPC-drum. Reinig de drumeenheid. (Zie <i>De drumeenheid reinigen</i> op pagina 95.) ■ Gebruik geen papier met papierklemmen of nietjes, omdat deze krassen maken op het oppervlak van de drum. ■ Wanneer u de uitgekakte drumeenheid in direct zonlicht of kamerverlichting plaatst, kan de eenheid beschadigd worden. ■ De tonercartridge is misschien beschadigd. Plaats een nieuwe tonercartridge. (Zie <i>Een tonercartridge vervangen</i> op pagina 98.) ■ De drumeenheid is misschien beschadigd. Installeer een nieuwe drumeenheid. (Zie <i>De drumeenheid vervangen</i> op pagina 101.)
 <p>ABCDEFHG abcdefghijk A B C D a b c d e 0 1 2 3 4</p> <p>Lijnen op de pagina</p>	<ul style="list-style-type: none"> ■ Reinig het laserscannervenster en de printcorona in de drumeenheid. (Zie <i>Het scannervenster reinigen</i> op pagina 92 en <i>De primaire corona reinigen</i> op pagina 93.) ■ De drumeenheid is misschien beschadigd. Installeer een nieuwe drumeenheid. (Zie <i>De drumeenheid vervangen</i> op pagina 101.)

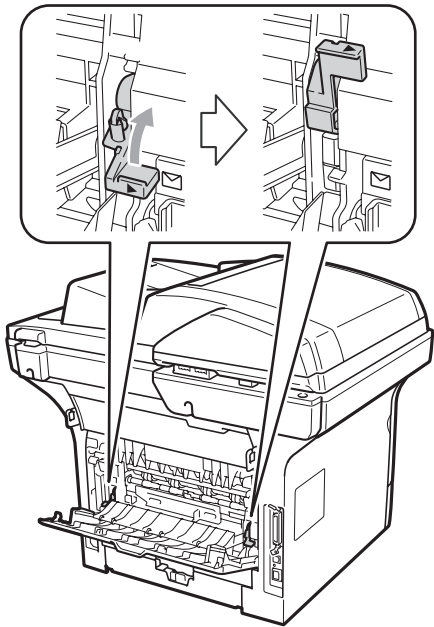
Voorbeelden van slechte afdrukkwaliteit	Advies
 <p>Zwarte lijnen onder aan de pagina Afgedrukte pagina's hebben tonervlekken onder aan de pagina</p>	<ul style="list-style-type: none"> ■ Reinig de printcorona in de drumeenheid door de blauwe lip te verschuiven. Zorg ervoor dat u het lipje weer terugzet in de oorspronkelijke stand (▲). (Zie <i>De primaire corona reinigen</i> op pagina 93.) ■ De tonercartridge is misschien beschadigd. Plaats een nieuwe tonercartridge. (Zie <i>Een tonercartridge vervangen</i> op pagina 98.) ■ De drumeenheid is misschien beschadigd. Installeer een nieuwe drumeenheid. (Zie <i>De drumeenheid vervangen</i> op pagina 101.) ■ De fuseereenheid kan verontreinigd zijn. Bel uw Brother-leverancier voor service.
 <p>Toner hecht niet goed</p>	<ul style="list-style-type: none"> ■ Open het achterdeksel en zorg ervoor dat de twee blauwe hendels aan de linker- en rechterkant naar boven gericht zijn.  <ul style="list-style-type: none"> ■ Selecteer Tonerbevestiging verbeteren in de printerdriver. (Zie <i>Andere afdrukopties</i> (Windows®) of <i>Afdrukinstellingen</i> (Macintosh®) in de <i>softwarehandleiding</i> op de cd-rom.) <p>Als met deze functie de kwaliteit niet voldoende wordt verbeterd, selecteert u Dikker papier bij de instellingen voor Mediatype.</p>

Fout- en onderhoudsmeldingen

Zoals bij alle geavanceerde kantoorapparatuur kunnen fouten optreden en kunnen verbruiksartikelen op zijn. Wanneer dat gebeurt, identificeert uw machine de fout of de vereiste routinematige onderhoudsbeurt, en toont de betreffende melding. De meest voorkomende fout- en onderhoudsmeldingen vindt u hieronder.

U kunt de meeste foutmeldingen en meldingen betreffende routineonderhoud zelf oplossen. Indien u extra hulp nodig hebt, biedt het Brother Solutions Center de meest recente veelgestelde vragen en tips voor het oplossen van problemen.

Ga naar <http://solutions.brother.com/>.

Foutmelding	Oorzaak	Wat te doen
Afkoelen Ogenblik aub	De temperatuur van de drumeenheid of de tonercartridge is te hoog. De machine onderbreekt de huidige printtaak en gaat in de afkoelingsstand. Tijdens het afkoelen hoort u de koelventilator draaien. Op het LCD-scherm wordt Afkoelen en Ogenblik aub weergegeven.	Zorg dat u de ventilator in de machine kunt horen draaien, en dat de uitlaat nergens door geblokkeerd wordt. Als de ventilator draait, probeer dan alle voorwerpen rondom de uitlaat te verwijderen, en laat de machine vervolgens aanstaan maar raak deze enkele minuten niet aan. Als de ventilator niet draait, schakelt u de machine gedurende enkele minuten uit en steekt u daarna de stekker terug in het stopcontact.
Afdrukken Onm XX	De machine heeft een mechanisch probleem.	Schakel de machine gedurende enkele minuten uit en steek daarna de stekker terug in het stopcontact.
Beveiligd app.	De schrijfbeveiliging van het USB-flashgeheugen is ingeschakeld.	Schakel de schrijfbeveiliging van het USB-flashgeheugen uit.
Cartridgefout	De tonercartridge is niet juist geïnstalleerd.	Haal de drumeenheid uit de machine, verwijder de tonercartridge die wordt aangegeven op het LCD-scherm en plaats de drumeenheid opnieuw in de machine.
Document nazien	Het document is niet goed geplaatst of het document dat via de ADF werd gescand, was te lang.	Zie <i>Vastgelopen documenten</i> op pagina 82 of <i>Met behulp van de automatische documentinvoer (ADF)</i> op pagina 20.
Duplex gedeact.	De duplexlade is niet juist geïnstalleerd.	Verwijder de duplexlade en installeer de lade opnieuw.
Vast duplex	Het papier is vastgelopen in de duplexlade.	(Zie <i>Papieropstoppingen</i> op pagina 83.)
Drumfout	De printcorona van de drumeenheid moet worden schoongemaakt.	Maak de printcorona van de drumeenheid schoon. (Zie <i>De primaire corona reinigen</i> op pagina 93.)
	De drumeenheid is aan het einde van zijn gebruiksduur.	Vervang de drumeenheid. (Zie <i>De drumeenheid vervangen</i> op pagina 101.)

Foutmelding	Oorzaak	Wat te doen
Fuserfout	De temperatuur van de fuser unit bereikt een bepaalde temperatuur niet binnen een bepaalde tijd.	Zet de stroomschakelaar uit, wacht een paar seconden en zet hem vervolgens weer aan. Laat de machine aanstaan maar raak deze 15 minuten lang niet aan.
	De fuser unit is te heet.	
Geen lade	De papierlade is niet volledig gesloten.	Sluit de papierlade.
Geen papier	De machine heeft geen papier meer of het papier is niet goed in de papierlade geplaatst.	Ga op een van de volgende manieren te werk: <ul style="list-style-type: none"> ■ Vul het papier in de papierlade of MP-lade bij. ■ Verwijder het papier en plaats het terug.
Geen toner	De tonercartridge of de drumeenheid en de tonercartridge zijn niet correct geïnstalleerd.	Installeer de tonercartridge of de drumeenheid en tonercartridge opnieuw.
Geheugen vol	Het geheugen van de machine is vol.	<p>Bezig met kopiëren</p> <p>Ga op een van de volgende manieren te werk:</p> <ul style="list-style-type: none"> ■ Druk op Start om de gescande pagina's te kopiëren. ■ Druk op Stop/Eindigen, wacht tot de andere actieve bewerkingen voltooid zijn en probeer daarna opnieuw. ■ Wis de gegevens in het geheugen. (Zie <i>De melding geheugen vol</i> op pagina 42.) <p>Bezig met printen</p> <p>Verlaag de afdrukresolutie. (Zie het <i>tabblad Geavanceerd</i> in de <i>softwarehandleiding</i> op de cd-rom.)</p>
Hernoem bestand	Er bevindt zich reeds een bestand op het USB-flashgeheugen met dezelfde naam als het bestand dat u wilt opslaan.	Wijzig de naam van het bestand op het USB-flashgeheugen of van het bestand dat u wilt opslaan.
Kap Open	Het frontdeksel is niet volledig gesloten.	Sluit het frontdeksel van de machine.
Klep is open	Het fuseerdeksel is niet volledig gesloten of er zit papier vast aan de achterkant van de machine bij het inschakelen.	<ul style="list-style-type: none"> ■ Sluit het fuseerdeksel. ■ Zorg ervoor dat er geen papier vastzit binnenin aan de achterkant van de machine, sluit het fuseerdeksel en druk op Start.
Onbruikb. app.	Een incompatibel of gebrekkig apparaat werd aangesloten op de USB-poort.	Verwijder het USB-flashgeheugen uit de USB-poort.

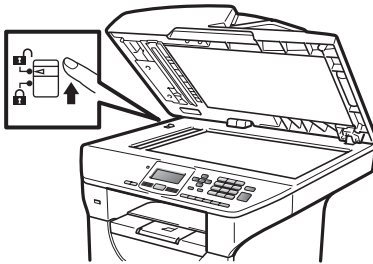
Foutmelding	Oorzaak	Wat te doen
Onderdelen verv. Drumeenheid	De drumeenheid is aan het einde van zijn gebruiksduur.	Vervang de drumeenheid. (Zie <i>De drumeenheid vervangen</i> op pagina 101.)
	De teller van de drumeenheid werd niet gereset na het plaatsen van een nieuwe drum.	1 Open het frontdeksel en druk op Wis/terug . 2 Druk op 1 om te resetten.
Onderdelen verv. Fuserunit	De fuseereenheid moet vervangen worden.	Neem contact op met uw Brother-leverancier om de fuseereenheid te vervangen.
Onderdelen verv. Laserunit	De lasereenheid moet vervangen worden.	Neem contact op met uw Brother-leverancier om de lasereenheid te vervangen.
Onderdelen verv. PF-kit 1	Het papertoevoerpakket voor Lade 1 moet vervangen worden.	Neem contact op met uw Brother-leverancier om de PF Kit 1 te vervangen.
Onderdelen verv. PF-kit 2	Het papertoevoerpakket voor Lade 2 moet vervangen worden.	Neem contact op met uw Brother-leverancier om de PF Kit 2 te vervangen.
Onderdelen verv. PF-kit MP	Het papertoevoerpakket voor de MP-lade moet vervangen worden.	Neem contact op met uw Brother-leverancier om de PF Kit MP te vervangen.
Scannen Onm. XX	De machine heeft een mechanisch probleem.	Schakel de machine gedurende enkele minuten uit en steek daarna de stekker terug in het stopcontact.
	Het document is te lang voor duplexscannen.	Druk op Stop/Eindigen . Gebruik papier dat geschikt is voor duplexscannen. (Zie <i>Scannen</i> op pagina 126.)
Scanner vergrend	De scanner is vergrendeld.	Open het documentdeksel en ontgrendel vervolgens de scannervergrendeling.  Druk op Stop/Eindigen .
Teveel bestanden	Er zijn te veel bestanden opgeslagen op het USB-flashgeheugen.	Verminder het aantal bestanden op het USB-flashgeheugen.
Teveel Laden	Er is meer dan een optionele lade geplaatst.	U kunt maximaal één optionele lade installeren. Verwijder eventuele bijkomende lades.
Toegangsfout	Het apparaat werd verwijderd uit de USB-poort terwijl de gegevens werden verwerkt.	Druk op Stop/Eindigen . Plaats het apparaat opnieuw en probeer af te drukken met Direct Print.

Foutmelding	Oorzaak	Wat te doen
Toner Bijna Op	Als op het LCD-scherm Toner Bijna Op verschijnt, kunt u nog steeds afdrukken. De machine laat u echter weten dat de tonercartridge bijna leeg is en dat u de toner binnenkort zult moeten vervangen.	Bestel nu een nieuwe tonercartridge.
Toner vervangen	De tonercartridge is bijna leeg. U kunt niet afdrukken.	Vervang de tonercartridge. (Zie <i>Een tonercartridge vervangen</i> op pagina 98.)
Vast: achter	Het papier is vastgelopen aan de achterkant van de machine.	(Zie <i>Papieropstoppingen</i> op pagina 83.)
Vast: binnenin	Het papier is vastgelopen in de machine.	(Zie <i>Papieropstoppingen</i> op pagina 83.)
Vast in lade1 Vast in lade2	Het papier is vastgelopen in de papierlade van de machine.	(Zie <i>Papieropstoppingen</i> op pagina 83.)
Vast MP-lade	Het papier is vastgelopen in de MP-lade van de machine.	(Zie <i>Papieropstoppingen</i> op pagina 83.)

Vastgelopen documenten

Volg onderstaande stappen, als het papier is vastgelopen.

! BELANGRIJK

Na het verwijderen van een vastgelopen document controleert u of er geen papierresten zijn achtergebleven in de machine, die ervoor kunnen zorgen dat het papier opnieuw vastloopt.

Het document is bovenin de ADF vastgelopen

- 1 Verwijder al het papier dat niet is vastgelopen uit de ADF.
- 2 Open het ADF-deksel.
- 3 Trek het vastgelopen document er naar links uit.

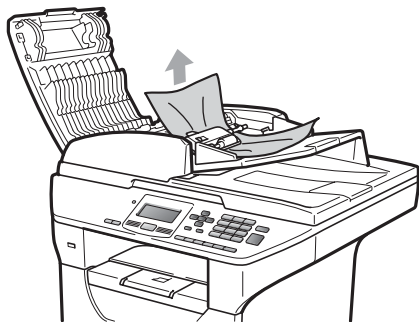

- 4 Sluit het ADF-deksel.
- 5 Druk op **Stop/Eindigen**.

Document is vastgelopen onder het documentdeksel

- 1 Verwijder al het papier dat niet is vastgelopen uit de ADF.
- 2 Til het documentdeksel op.
- 3 Trek het vastgelopen document er naar rechts uit.

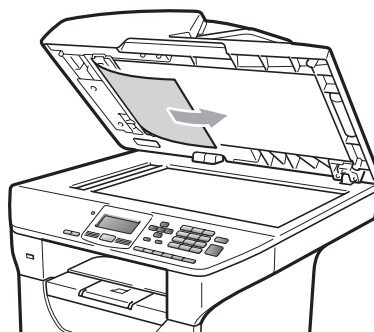

- 4 Sluit het documentdeksel.
- 5 Druk op **Stop/Eindigen**.

Document is vastgelopen in de uitvoerlade

- 1 Verwijder al het papier dat niet is vastgelopen uit de ADF.
- 2 Trek het vastgelopen document er naar rechts uit.

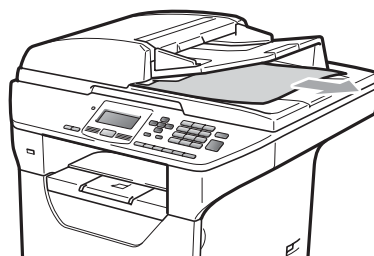

- 3 Druk op **Stop/Eindigen**.

Document is vastgelopen in de duplexlade

- 1 Verwijder al het papier dat niet is vastgelopen uit de ADF.
- 2 Trek het vastgelopen document er naar rechts uit.



- 3 Druk op **Stop/Eindigen**.

Papieropstoppingen

Om vastgelopen papier te verwijderen, volgt u onderstaande stappen.

! BELANGRIJK

Bevestig dat u zowel een tonercartridge als een drumeenheid in de machine hebt geïnstalleerd. Wanneer u geen drumeenheid hebt geïnstalleerd of deze verkeerd hebt geïnstalleerd, kan deze een papieropstopping veroorzaken in uw Brother machine.



Opmerking

Wanneer de foutmelding aanwezig blijft, opent en sluit u het voor- en fuseerdeksel stevig om de machine in te stellen op de beginwaarden.

! VOORZICHTIG



HEET

Wanneer u de machine pas hebt gebruikt, zijn sommige onderdelen in de machine erg heet. Wanneer u het voordeksel of het achterdeksel (achterste uitvoerlade) van de machine opent, mag u **NOOIT** de onderdelen van de grijze zones in de afbeelding aanraken, om letsel te vermijden.

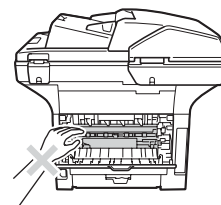
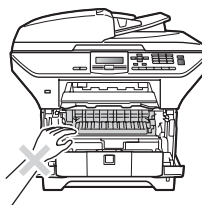

! BELANGRIJK

Raak **NOOIT** de elektroden aan die u in de afbeelding ziet, teneinde schade aan de machine tengevolge van statische elektriciteit te vermijden.

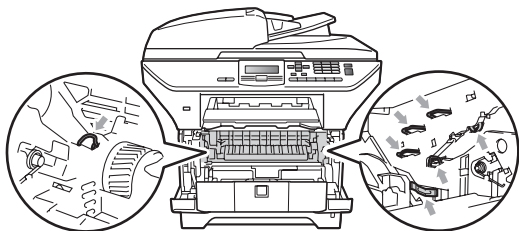

Opmerking

De LCD-namen voor de papierlades zijn:

- Standaardpapierlade: lade1
- Optionele onderste lade: lade2
- Multifunctionele lade: MP-lade

Het papier is vastgelopen in de MP-lade.

Wanneer het LCD-scherf Vast MP-lade weergeeft, dient u deze stappen te volgen:

- 1 Verwijder het papier uit de MP-lade.
- 2 Verwijder eventueel vastgelopen papier uit de MP-lade.

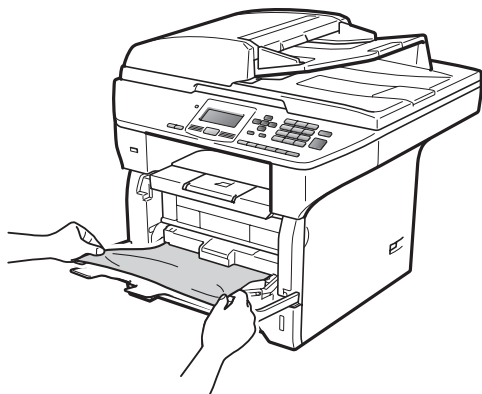

- 3 Sluit de MP-lade. Open het frontdeksel en sluit het opnieuw om de machine te resetten.
Open de MP-lade opnieuw.
- 4 Waaier het papier goed door en plaats het terug in de MP-lade.

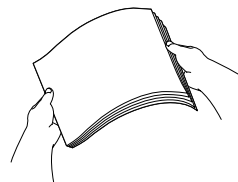

- 5 Wanneer u papier plaatst in de MP-lade, dient u ervoor te zorgen dat het papier de maximummarkering aan beide kanten van de lade niet overschrijdt.

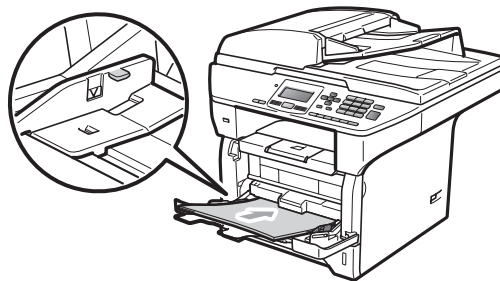

Papier is vastgelopen in papierlade 1 of 2.

Wanneer het LCD-scherm *Vast in lade1* of *Vast in lade2* weergeeft, dient u deze stappen te volgen:

- 1 Trek de papierlade volledig uit de machine.
Voor *Vast in lade1*:

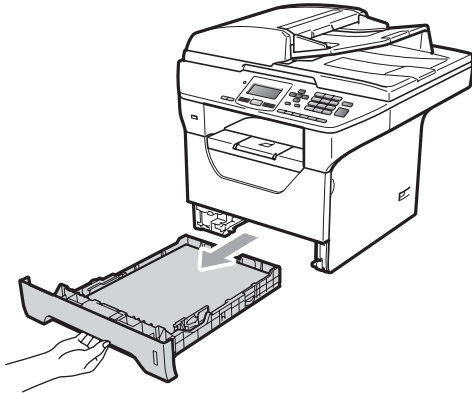

Voor *Vast in lade2*:

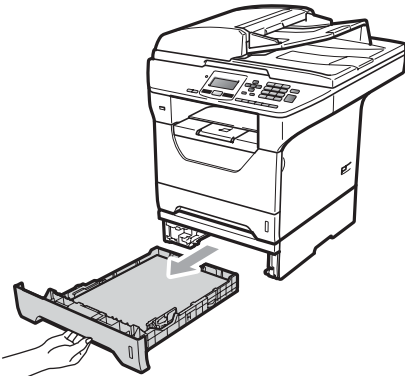

- 2 Gebruik beide handen om het vastgelopen papier traag te verwijderen.



- 3 Zorg ervoor dat het papier niet boven de maximum markering (▼) van de papierlade uitsteekt. Druk op de blauwe ontgrendeling van de papiergeleiders en verschuif de papiergeleiders voor het correcte papierformaat. Zorg dat de geleiders goed vastzitten.

- 4 Plaats de papierlade stevig terug in de machine.

! BELANGRIJK

Verwijder de standaardpapierlade NIET terwijl papier wordt genomen uit een onderste papierlade, want dit kan een papieropstopping veroorzaken.

Papier is vastgelopen binnen de machine

- 1 Trek de papierlade volledig uit de machine.
- 2 Gebruik beide handen om het vastgelopen papier traag te verwijderen.

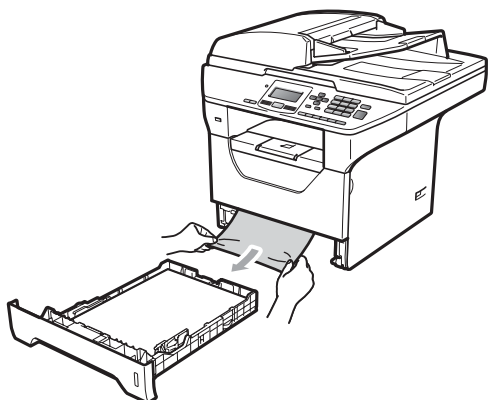

- 3 Open het frontdeksel door te drukken op de ontgrendelknop voor het frontdeksel.

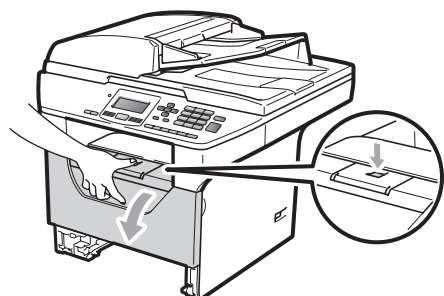

- 4 Pak de drumeenheid en de tonercartridge-module er langzaam uit. Het vastgelopen papier kan mogelijk samen met de tonercartridge en de drumeenheid worden verwijderd. Het is eveneens mogelijk dat het verwijderen van de tonercartridge en de drumeenheid ervoor zorgt dat het papier los komt te zitten zodat u het kunt verwijderen uit de opening van de papierlade.

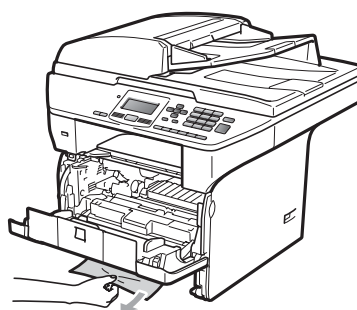
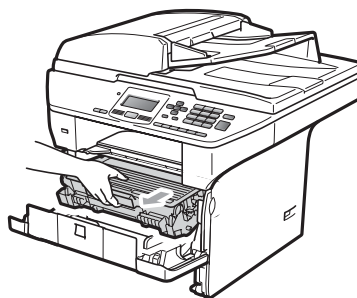

! BELANGRIJK

We raden u aan de drumeenheid en tonercartridges gescheiden van elkaar op een stuk wegwerppapier of doek op een schone, vlakke ondergrond te plaatsen voor het geval u per ongeluk toner morst.

Raak **NOOIT** de elektroden aan die u in de afbeelding ziet om schade aan de machine tengevolge van statische elektriciteit te vermijden.

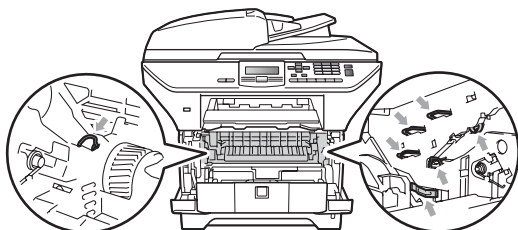

- 5 Installeer het geheel van drumeenheid en tonercartridge opnieuw in de machine.

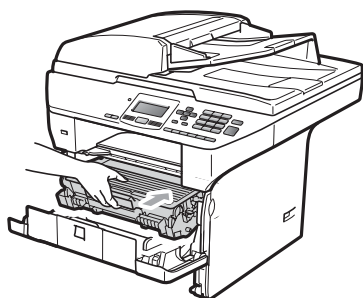

- 6 Sluit het voordeksel.
7 Plaats de papierlade stevig terug in de machine.

Het papier zit vast tussen het geheel van drumeenheid en tonercartridge

- 1 Open het frontdeksel door te drukken op de ontgrendelknop voor het frontdeksel.

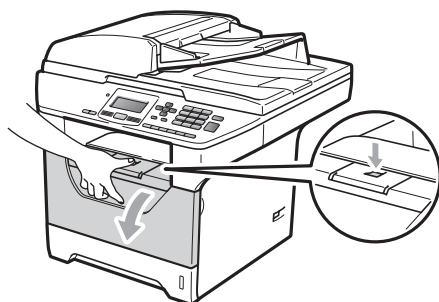

- 2 Pak de drumeenheid en de tonercartridge er langzaam uit.

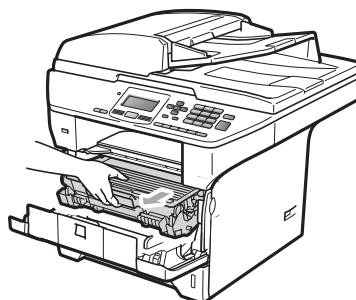

! BELANGRIJK

We raden u aan de drumeenheid en tonercartridges gescheiden van elkaar op een stuk wegwerppapier of doek op een schone, vlakke ondergrond te plaatsen voor het geval u per ongeluk toner morst.

- 3 Druk de blauwe vergrendelhendel naar beneden en neem de tonercartridge uit de drumeenheid.
Neem het eventuele vastgelopen papier uit de drumeenheid.

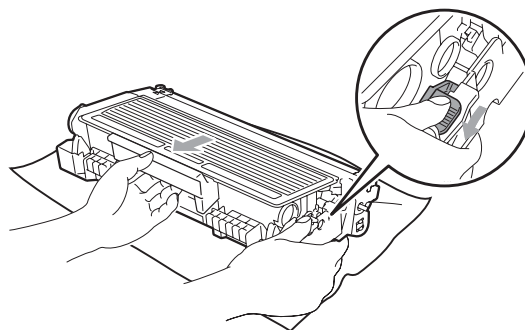

! BELANGRIJK

- Wees voorzichtig bij het hanteren van de tonercartridge. Wanneer u toner morst op uw handen of kleding, dient u de vlekken onmiddellijk te verwijderen met koud water.

- Raak de gearceerde delen in de onderstaande illustraties NIET aan om problemen met de afdrukkwaliteit te voorkomen.

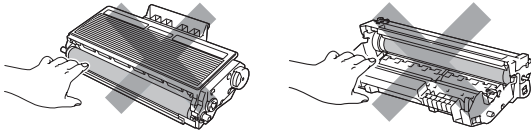

- 4 Neem het eventuele vastgelopen papier uit de drumeenheid.
- 5 Plaats de tonercartridge terug in de drumeenheid tot u hem op zijn plaats hoort vastklikken. Wanneer u de cartridge correct plaatst, komt de blauwe vergrendelhendel automatisch omhoog.

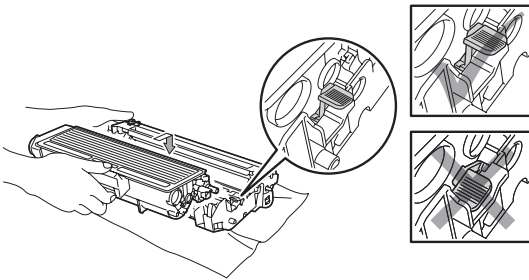

- 6 Installeer het geheel van drumeenheid en tonercartridge opnieuw in de machine.

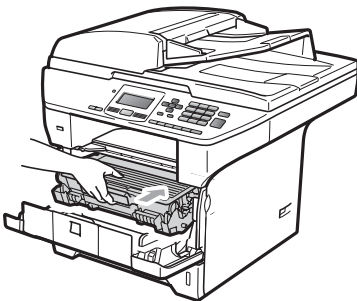

- 7 Sluit het voordeksel.

Het papier is vastgelopen aan de achterkant van de machine

- 1 Open het frontdeksel door te drukken op de ontgrendelknop voor het frontdeksel.

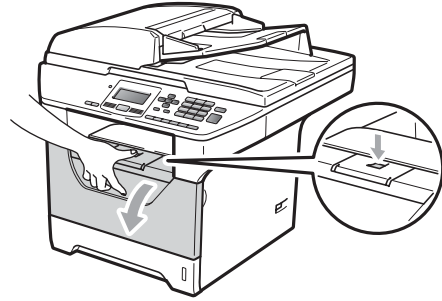

- 2 Pak de drumeenheid en de tonercartridge-module er langzaam uit.

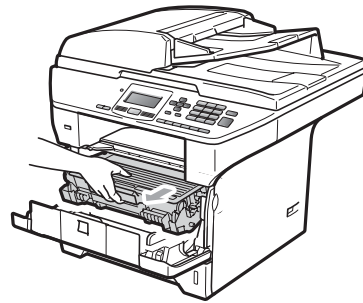

! BELANGRIJK

We raden u aan de drumeenheid en tonercartridges gescheiden van elkaar op een stuk wegwerppapier of doek op een schone, vlakke ondergrond te plaatsen voor het geval u per ongeluk toner morst.

- 3 Open het achterdeksel (achterste uitvoerlade).

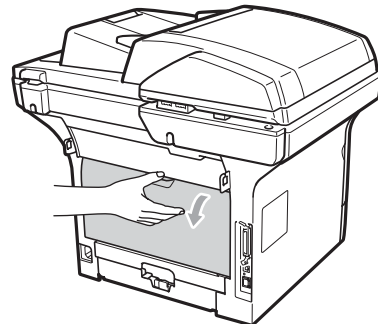

- 4 Trek de lippen aan de linker- en rechterkant naar u toe om het fuseerdeksel (1) te openen.

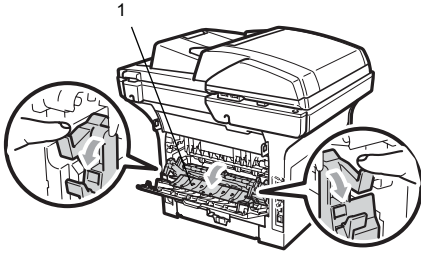

- 5 Trek het vastgelopen papier uit de fuseereenheid.

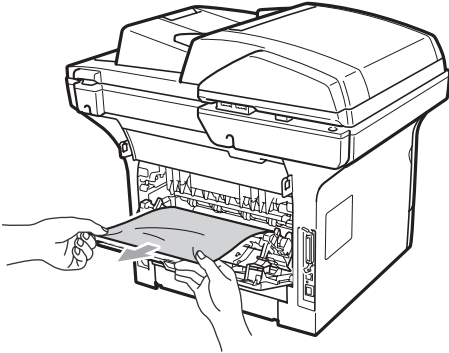

- 6 Sluit het fuseerdeksel en het achterdeksel (achterste uitvoerlade).

- 7 Installeer het geheel van drumeenheid en tonercartridge opnieuw in de machine.

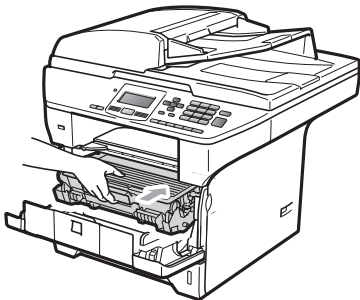

- 8 Sluit het voordeksel.

Het papier is vastgelopen in de duplexlade.

- 1 Trek de duplexlade volledig uit de machine.

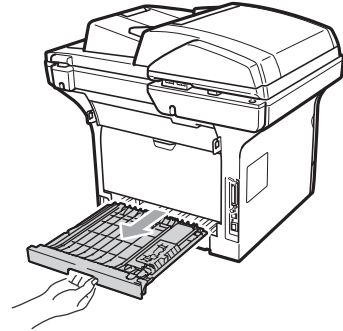

- 2 Trek het vastgelopen papier uit de machine of uit de duplexlade.

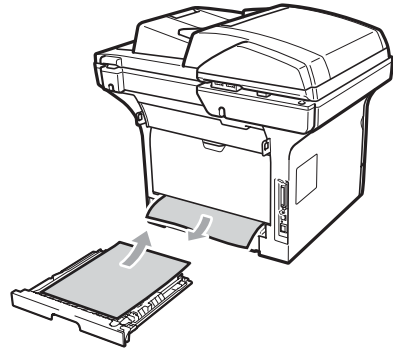

- 3 Plaats de duplexlade weer in de machine.



Routineonderhoud

⚠ WAARSCHUWING

Gebruik neutrale schoonmaakmiddelen.

Gebruik bij het schoonmaken van de binnen- of buitenkant van de machine GEEN ENKELE ontvlambare stof en GEEN ENKELE sproeivloeistof of biologisch oplosmiddel/vloeistof. U kunt dan namelijk brand veroorzaken of een elektrische schok krijgen. (Raadpleeg *Belangrijke veiligheidsinformatie* op pagina 59 voor meer informatie hierover.)

! BELANGRIJK

De drumeenheid bevat toner, dus u moet deze voorzichtig hanteren. Wanneer u toner morst op uw handen of kleding, dient u de vlekken onmiddellijk te verwijderen met koud water.

De buitenkant van de machine schoonmaken

- 1 Schakel de machine uit. Koppel alle kabels los en trek vervolgens het netsnoer uit het stopcontact.
- 2 Trek de papierlade volledig uit de machine.

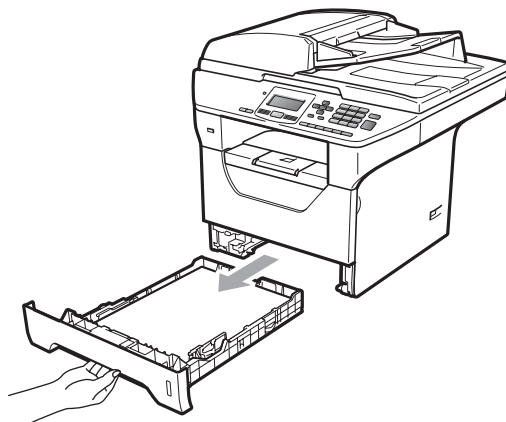

- 3 Reinig de buitenkant van de machine met een droge en pluisvrije zachte doek om stof te verwijderen.

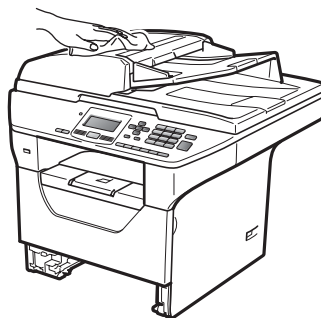

- 4 Verwijder eventueel papier uit de papierlade.

- 5 Veeg de binnen- en buitenzijde van de papierlade af met een droge en pluisvrije zachte doek om stof te verwijderen.

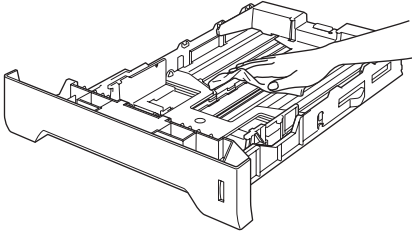

- 6 Laad het papier opnieuw en plaats de papierlade stevig terug in de machine.
- 7 Steek eerst de stekker van de machine weer in het stopcontact en sluit daarna alle kabels weer aan. Schakel de machine in.

De scanner reinigen

- 1 Schakel de machine uit. Koppel alle kabels los en trek vervolgens het netsnoer uit het stopcontact.
- 2 Til het documentdeksel op (1). Reinig het witte plastic oppervlak (2) en de glasplaat (3) eronder met een zachte, pluisvrije doek die is bevochtigd met water.

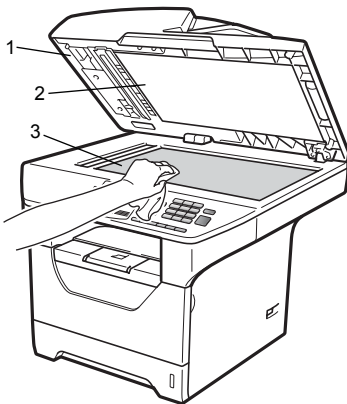

- 3 In de ADF-eenheid reinigt u de witte balk (1) en de glazen strook op de glasplaat (2) eronder met behulp van een zachte, pluisvrije doek die is bevochtigd met water.

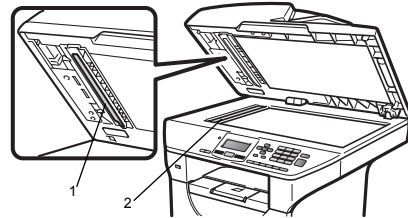

- 4 Steek eerst de stekker van de machine weer in het stopcontact en sluit daarna alle kabels weer aan. Schakel de machine in.



Opmerking

Ga nadat u de glasplaat en glazen strook hebt gereinigd met een zachte, pluisvrije doek die u hebt bevochtigd met water, nogmaals met uw vingertop over het glas om te controleren of zich hierop nog ongerechtigheden bevinden. Reinig het glas zo nodig opnieuw. Mogelijk dient u het reinigingsproces drie tot vier keer te herhalen. Maak na elke reiniging een kopie om te controleren of de glasplaat schoon is.

Het scannervenster reinigen

⚠ WAARSCHUWING

Gebruik neutrale schoonmaakmiddelen.

Gebruik bij het schoonmaken van de binnen- of buitenkant van de machine GEEN ENKELE ontvlambare stof en GEEN ENKELE sproeivloeistof of biologisch oplosmiddel/vloeistof. U kunt dan namelijk brand veroorzaken of een elektrische schok krijgen. Raadpleeg *Belangrijke veiligheidsinformatie* op pagina 59 voor meer informatie hierover.

⚠ BELANGRIJK

Raak het scannervenster NIET aan met uw vingers.

- 1 Schakel de machine uit voor u de binnenkant van de machine reinigt. Trek het netsnoer uit het stopcontact.
- 2 Open het voordeksel en pak het geheel van drumeenheid en tonercartridge er langzaam uit.

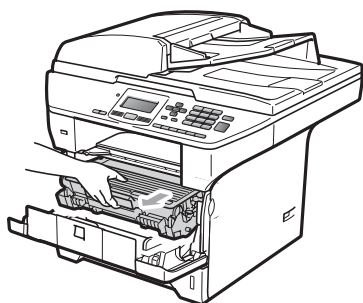

⚠ VOORZICHTIG

⚠ HEET

Wanneer u de machine pas hebt gebruikt, zijn sommige onderdelen in de machine erg heet. Wanneer u het voordeksel of het achterdeksel (achterste uitvoerlade) van de machine opent, mag u NOOIT de onderdelen van de grijze zones in de afbeelding aanraken, om letsel te vermijden.

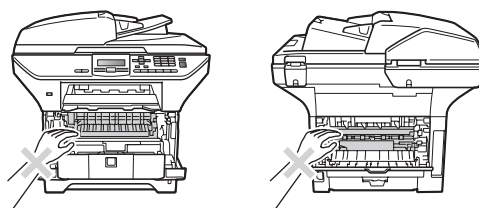

⚠ BELANGRIJK

- Raak NOOIT de elektroden aan die u in de afbeelding ziet, teneinde schade aan de machine tengevolge van statische elektriciteit te vermijden.

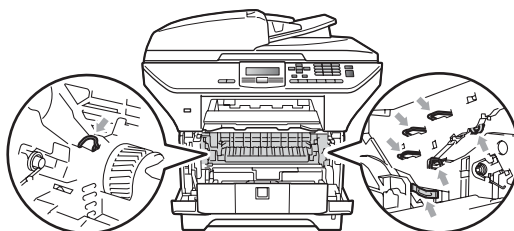

- We raden u aan de drumeenheid op een vel wegwerppapier op een schone, vlakke ondergrond te plaatsen voor het geval u per ongeluk toner morst.

- 3 Veeg het scannervenster (1) schoon door het af te vegen met een droge, pluisvrije zachte doek.

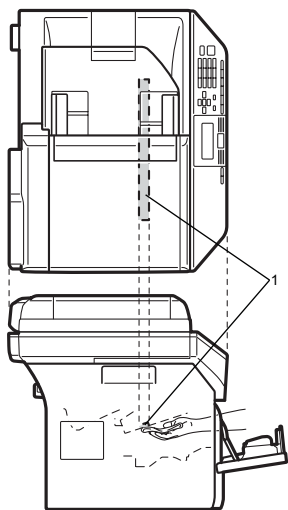

- 4 Installeer het geheel van drumeenheid en tonercartridge opnieuw in de machine.

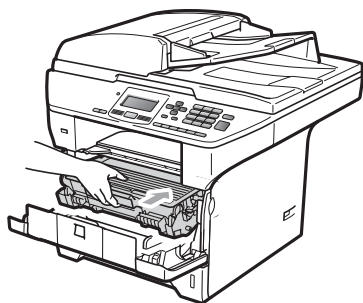

- 5 Sluit het voordeksel.
6 Steek eerst de stekker van de machine weer in het stopcontact en schakel daarna de machine in.

De primaire corona reinigen

Als u problemen hebt met de afdrukkwaliteit, reinigt u de corona als volgt:

- 1 Schakel de machine uit. Koppel alle kabels los en trek vervolgens het netsnoer uit het stopcontact.
2 Open het voordeksel en pak het geheel van drumeenheid en tonercartridge er langzaam uit.

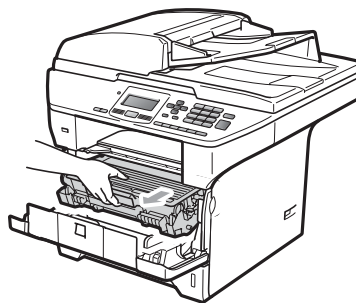

! BELANGRIJK

- We raden u aan de drumeenheid en tonercartridges gescheiden van elkaar op een stuk wegwerppapier of doek op een schone, vlakke ondergrond te plaatsen voor het geval u per ongeluk toner morst.
- Wees voorzichtig bij het hanteren van de tonercartridge. Wanneer u toner morst op uw handen of kleding, dient u de vlekken onmiddellijk te verwijderen met koud water.
- Raak NOOIT de elektroden aan die u in de afbeelding ziet, teneinde schade aan de machine tengevolge van statische elektriciteit te vermijden.

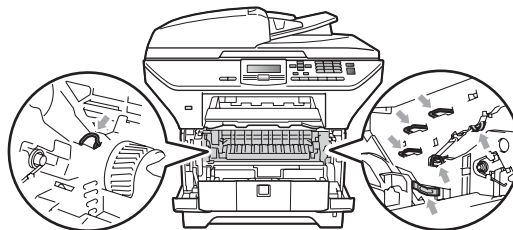

- 3 Reinig de primaire corona in de drumeenheid door het blauwe lipje voorzichtig een paar keer van links naar rechts en weer terug te schuiven.

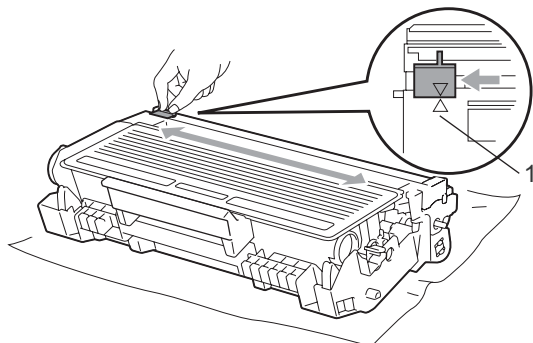

 **Opmerking**

Zorg ervoor dat u het blauwe lipje weer terugzet in de oorspronkelijke stand (▲) (1). Als u dit niet doet, verschijnt mogelijk een verticale streep op de afdrukken.

- 4 Installeer het geheel van drumeenheid en tonercartridge opnieuw in de machine.

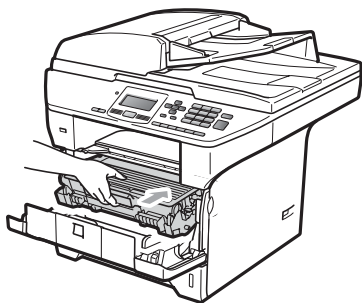

- 5 Sluit het voordeksel.

- 6 Steek eerst de stekker van de machine weer in het stopcontact en sluit daarna alle kabels weer aan. Schakel de machine in.

 **BELANGRIJK**

Raak de gearceerde delen in de onderstaande illustraties NIET aan om problemen met de afdrukkwaliteit te voorkomen.

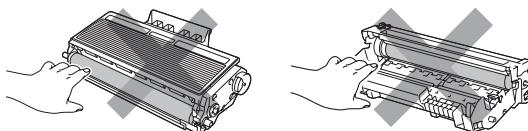

De drumeenheid reinigen

Als u problemen hebt met de afdrukkwaliteit, reinigt u de drumeenheid als volgt.

- 1 Schakel de machine uit. Trek het netsnoer uit het stopcontact.
- 2 Open het voordeksel en pak het geheel van drumeenheid en tonercartridge er langzaam uit.

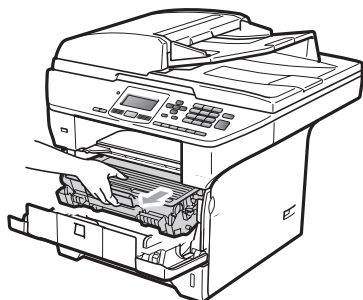

! BELANGRIJK

- We raden u aan de drumeenheid en tonercartridges gescheiden van elkaar op een stuk wegwerppapier of doek op een schone, vlakke ondergrond te plaatsen, voor het geval u per ongeluk toner morst.
- Raak **NOOIT** de elektroden aan die u in de afbeelding ziet, teneinde schade aan de machine tengevolge van statische elektriciteit te vermijden.

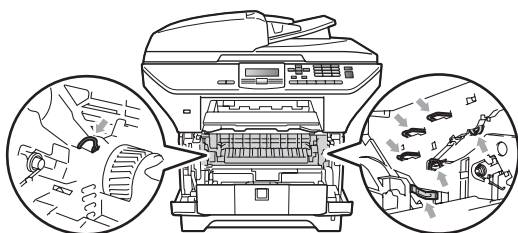

- 3 Druk de blauwe vergrendelhendel naar beneden en neem de tonercartridge uit de drumeenheid.

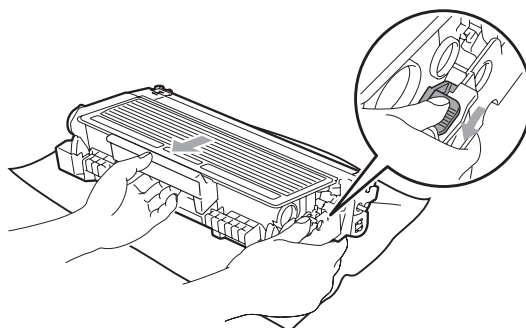

! BELANGRIJK

- Wees voorzichtig bij het hanteren van de tonercartridge. Wanneer u toner morst op uw handen of kleding, dient u de vlekken onmiddellijk te verwijderen met koud water.
- Raak de gearceerde delen in de onderstaande illustraties **NIET** aan om problemen met de afdrukkwaliteit te voorkomen.

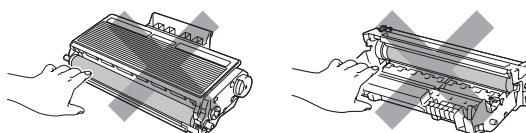

- 4 Plaats het afdrukvoorbeeld vóór de drumeenheid en bepaal de exacte plaats van de slechte afdruk.

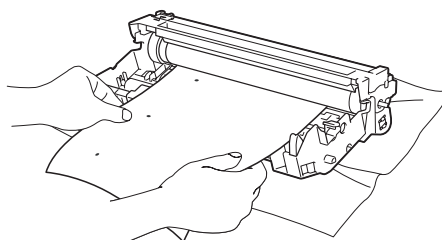

- 5 Draai het wielje van de drumeenheid met de hand en kijk ondertussen naar het oppervlak van de OPC-drum (1).

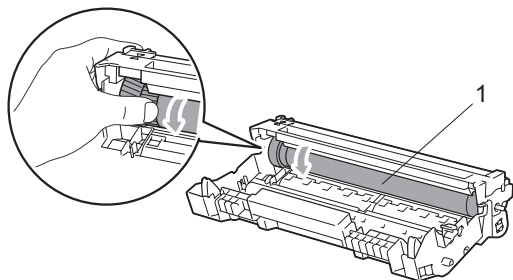

- 6 Als u de vlek op de drum hebt gevonden die overeenkomt met het afdrukvoorbeeld, veegt u het oppervlak van de drum voorzichtig schoon met een droog wattenstaafje totdat stof of lijmresten verwijderd zijn.

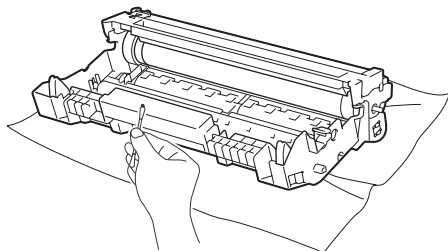

! BELANGRIJK

- De drum is lichtgevoelig. Raak deze daarom NIET met uw vingers aan.
- Reinig het oppervlak van de lichtgevoelige drum NIET met een scherp voorwerp.
- Reinig het oppervlak van de drumeenheid voorzichtig, en oefen NIET te veel kracht uit.

- 7 Plaats de tonercartridge terug in de drumeenheid tot u hem op zijn plaats hoort vastklikken. Wanneer u de cartridge correct plaatst, komt de blauwe vergrendelhendel automatisch omhoog.

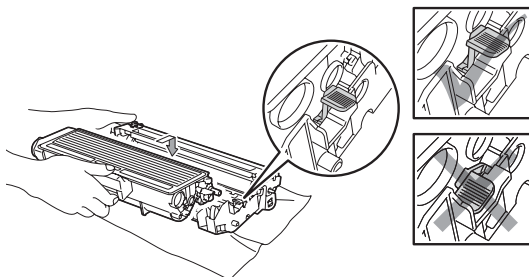

- 8 Installeer het geheel van drumeenheid en tonercartridge opnieuw in de machine.

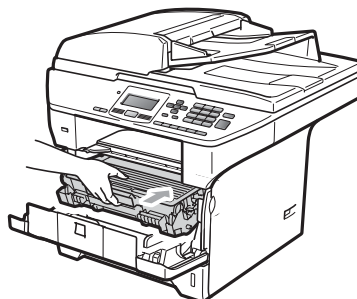

- 9 Sluit het voordeksel.
- 10 Steek eerst de stekker van de machine weer in het stopcontact en sluit daarna alle kabels weer aan. Schakel de machine in.

De verbruiksartikelen vervangen

Wanneer de machine aangeeft dat de levensduur van het verbruiksartikel is verstreken, moet u het vervangen.

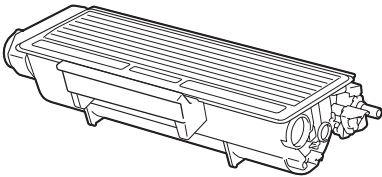
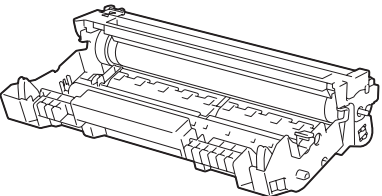
Toner cartridge	Drumeenheid
	
Bestelnummer TN-3230, TN-3280	Bestelnummer DR-3200

! BELANGRIJK

- We raden u aan het gebruikte verbruiksartikel op een stuk papier te plaatsen om te voorkomen dat het materiaal dat zich erin bevindt per ongeluk wordt gemorst.
- Stop de verbruiksartikelen stevig terug in de verpakking zodat het materiaal dat zich er nog in bevindt niet wordt gemorst.



Opmerking

- Gooi de gebruikte verbruiksartikelen weg conform de plaatselijke voorschriften. (Raadpleeg de *installatiehandleiding*.) Als u het gebruikte verbruiksartikel niet terugplaatst, dient u dit te verwijderen conform de plaatselijke voorschriften, en dit niet als huishoudelijk afval te behandelen. Voor meer informatie neemt u contact op met de lokale afvalmaatschappij.
- Als u papier gebruikt dat niet overeenkomt met het aanbevolen papier, wordt de levensduur van verbruiksartikelen en machineonderdelen mogelijk verkort.

Een tonercartridge vervangen

Met de high yield tonercartridges kunt u circa 8.000 pagina's ¹ afdrukken en met de standaardtonercartridges kunt u circa 3.000 pagina's ¹ afdrukken. Het werkelijke aantal pagina's hangt af van het type document dat u meestal print (bv. standaardbrief of gedetailleerde grafische afbeeldingen). Wanneer een tonercartridge bijna leeg is, wordt Toner Bijna Op weergegeven op het LCD-scherm.

¹ Het cijfer voor de gemiddelde cartridgecapaciteit is in overeenstemming met ISO/IEC 19752.



Opmerking

Wij adviseren u een nieuwe tonercartridge klaar te houden wanneer u de waarschuwing Toner Bijna Op ziet.

⚠ VOORZICHTIG



HEET

Wanneer u de machine pas hebt gebruikt, zijn sommige onderdelen in de machine erg heet. Wanneer u het voordeksel of het achterdeksel (achterste uitvoerlade) van de machine opent, mag u **NOOIT** de onderdelen van de grijze zones in de afbeelding aanraken, om letsel te vermijden.

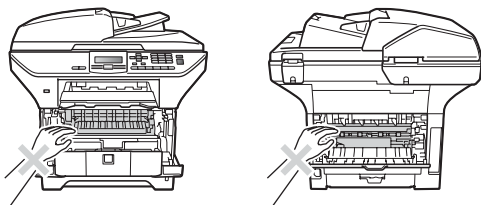

- 1 Open het frontdeksel door te drukken op de ontgrendelknop voor het frontdeksel.

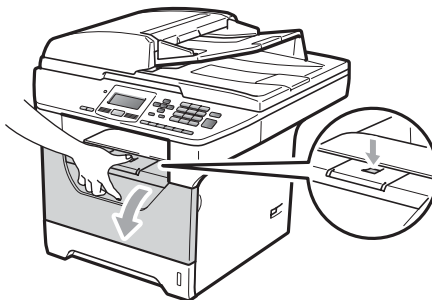

- 2 Pak de drumeenheid en de tonercartridge-module er langzaam uit.

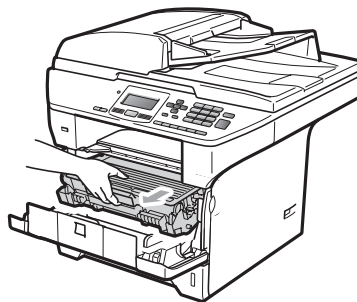

! BELANGRIJK

- We raden u aan de drumeenheid en tonercartridges gescheiden van elkaar op een stuk wegwerppapier of doek op een schone, vlakke ondergrond te plaatsen, voor het geval u per ongeluk toner morst.
- Raak **NOOIT** de elektroden aan die u in de afbeelding ziet, teneinde schade aan de machine tengevolge van statische elektriciteit te vermijden.

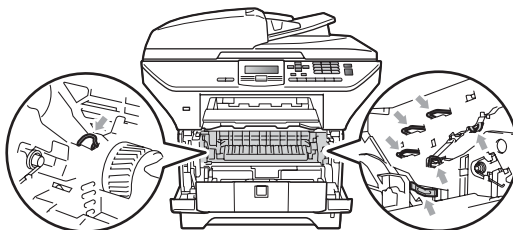

- 3 Druk de blauwe vergrendelhendel naar beneden en neem de gebruikte tonercartridge uit de drumeenheid.

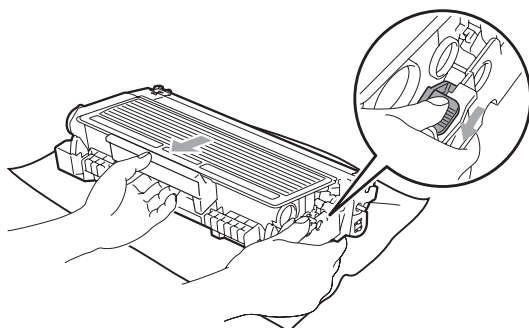

⚠ WAARSCHUWING

Gooi de tonercartridges NIET in het vuur. Deze kan ontploffen en verwondingen veroorzaken.

! BELANGRIJK

- Wees voorzichtig bij het hanteren van de tonercartridge. Wanneer u toner morst op uw handen of kleding, dient u de vlekken onmiddellijk te verwijderen met koud water.
- Raak de gearceerde delen in de illustratie NIET aan om problemen met de afdrukkwaliteit te voorkomen.

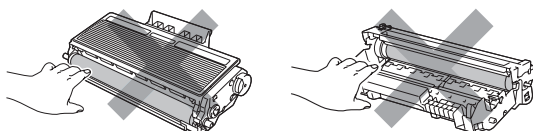

- De Brother-machines zijn ontworpen om te werken met toner van een bepaalde specificatie en leveren optimale prestaties indien ze worden gebruikt met originele tonercartridges van Brother (TN-3230/TN-3280). Brother kan deze optimale prestaties niet garanderen indien toner of tonercartridges van andere specificaties worden gebruikt. Het gebruik van andere cartridges dan die van Brother of het gebruik van cartridges die met inkt van andere merken zijn gevuld, wordt

derhalve afgeraden op deze machine. Indien de drumeenheid of andere onderdelen van deze machine worden beschadigd als gevolg van het gebruik van toner of tonercartridges anders dan originele Brother-producten, vallen de als gevolg hiervan benodigde reparaties niet onder de garantie; deze producten zijn namelijk incompatibel of ongeschikt voor deze machine.

- Haal de tonercartridge pas uit de verpakking vlak voor u deze in de machine plaatst. Wanneer een tonercartridge te lang zonder verpakking is gebleven, gaat de toner minder lang mee.
- Dicht de gebruikte tonercartridge goed af in een geschikte zak, zodat er geen toner uit de cartridge kan worden gemorst.

- 4 Pak de nieuwe tonercartridge uit. Schud deze verschillende keren zacht heen en weer om de toner gelijkmatig binnen de cartridge te verdelen.

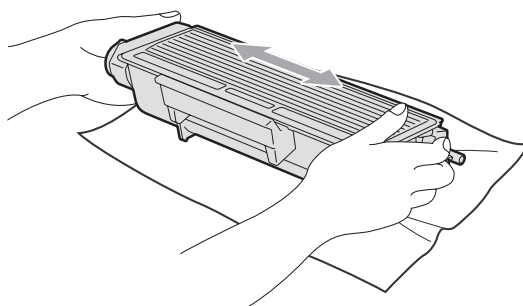

- 5 Verwijder de bescherming.

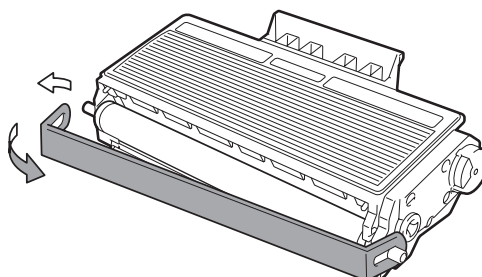

- 6 Plaats de nieuwe tonercartridge stevig in de drumeenheid tot u hem op zijn plaats hoort vastklikken. Wanneer u de cartridge correct plaatst, komt de vergrendelhendel automatisch omhoog.

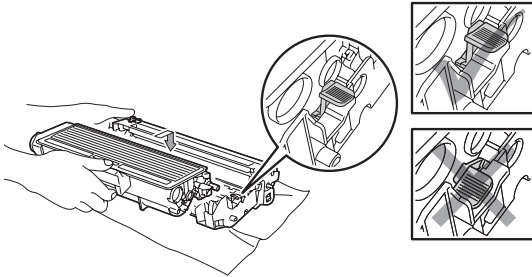

 **Opmerking**

Zorg ervoor dat u de tonercartridge correct plaatst, anders komt hij los van de drumeenheid.

- 7 Reinig de primaire corona van de drumeenheid door het blauwe lipje voorzichtig een paar keer van links naar rechts en weer terug te schuiven.

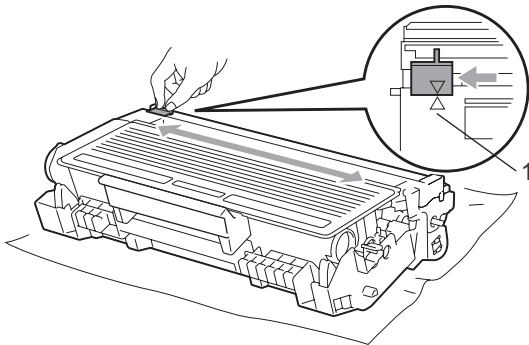

 **Opmerking**

Zorg ervoor dat u het blauwe lipje weer terugzet in de oorspronkelijke stand (▲) (1). Als u dit niet doet, verschijnt mogelijk een verticale streep op de afdrucken.

- 8 Installeer het geheel van drumeenheid en tonercartridge opnieuw in de machine.

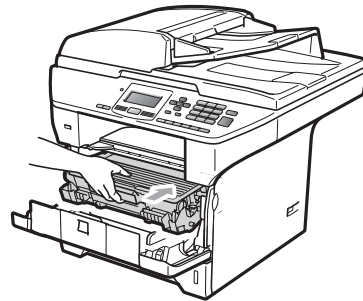

- 9 Sluit het voordeksel.

 **Opmerking**

Draai de machine NIET en open het frontdeksel NIET voordat de LCD terugkeert naar de stand-bystand.

De drumeenheid vervangen

De machine gebruikt een drumeenheid om afbeeldingen op papier te zetten. Als *Onderdelen verv. Drumeenheid* wordt weergegeven op het LCD-scherm, is de drumeenheid bijna aan het einde van zijn levensduur en dient u een nieuwe drumeenheid te kopen. Zelfs wanneer *Onderdelen verv. Drumeenheid* verschijnt op het LCD-scherm, kunt u nog een tijdje doorgaan met afdrucken voordat u de drumeenheid werkelijk moet vervangen. Wanneer de afdrukwaliteit echter sterk achteruitgaat (ook voordat *Onderdelen verv. Drumeenheid* wordt weergegeven), dient u de drumeenheid te vervangen. Wanneer u de drumeenheid vervangt, dient u de machine te reinigen. (Zie *Het scannervenster reinigen* op pagina 92.)

! BELANGRIJK

Terwijl u de drumeenheid verwijdert, dient u voorzichtig te zijn. De drumeenheid kan toner bevatten. Wanneer u toner morst op uw handen of kleding, dient u de vlekken onmiddellijk te verwijderen met koud water.

Opmerking

De drumeenheid is een verbruiksartikel en moet periodiek worden vervangen. Er zijn talrijke factoren die de gebruiksduur van de drum kunnen beïnvloeden (temperatuur, vochtigheid, papiersoort, hoeveelheid toner voor het aantal pagina's per printtaak). De drum kan circa 25.000 pagina's afdrucken¹. De hoeveelheid pagina's die u werkelijk kunt afdrucken met uw drum, kan beduidend lager liggen dan de aangegeven aantallen. We kunnen niet alle factoren controleren die de gebruiksduur van de drum bepalen. Daarom kunnen we geen minimum aantal af te drukken pagina's garanderen.

¹ De drumcapaciteit is een gemiddelde waarde, en kan verschillen met het soort gebruik.

! VOORZICHTIG

HEET

Wanneer u de machine pas hebt gebruikt, zijn sommige onderdelen in de machine erg heet. Wanneer u het voordeksel of het achterdeksel (achterste uitvoerlade) van de machine opent, mag u **NOOIT** de onderdelen van de grijze zones in de afbeelding aanraken, om letsel te vermijden.

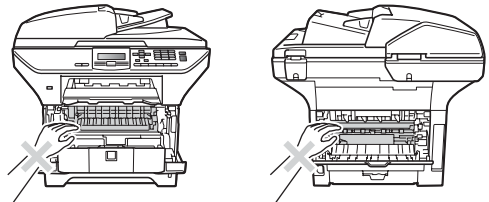

- 1 Open het frontdeksel door te drukken op de ontgrendelknop voor het frontdeksel.

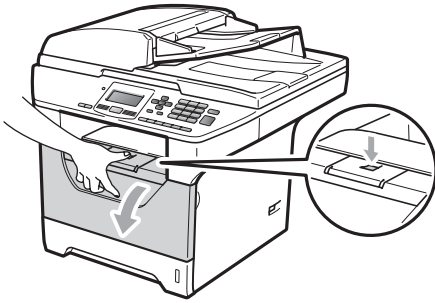

- 2 Pak de drumeenheid en de tonercartridge-module er langzaam uit.

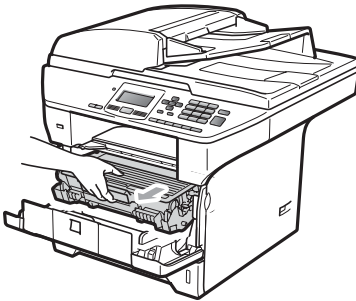

! BELANGRIJK

- We raden u aan de drumeenheid en tonercartridges gescheiden van elkaar op een stuk wegwerppapier of doek op een schone, vlakke ondergrond te plaatsen, voor het geval u per ongeluk toner morst.
- Raak **NOOIT** de elektroden aan die u in de afbeelding ziet, teneinde schade aan de machine tengevolge van statische elektriciteit te vermijden.

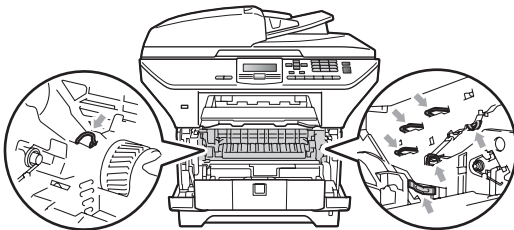

- 3 Druk de blauwe vergrendelhendel naar beneden en neem de tonercartridge uit de drumeenheid.

! BELANGRIJK

- Raak de gearceerde delen in de illustratie **NIET** aan om problemen met de afdrukkwaliteit te voorkomen.

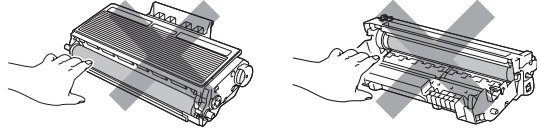

- Pak een nieuwe drumeenheid pas uit vlak voordat u deze installeert. Wanneer u de uitgepakte drumeenheid in direct zonlicht of kamerverlichting plaatst, kan de eenheid beschadigd worden.
- Dicht de gebruikte drumeenheid goed af, zodat er geen toner uit de eenheid kan worden gemorst.

- 4 Pak de nieuwe drumeenheid uit.

- 5 Plaats de tonercartridge stevig in de nieuwe drumeenheid tot u hem op zijn plaats hoort vastklikken. Wanneer u de cartridge correct plaatst, komt de blauwe vergrendelhendel automatisch omhoog.

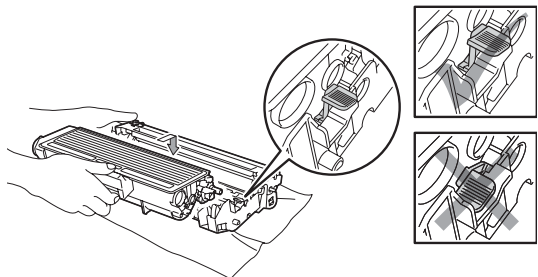

Opmerking

Zorg ervoor dat u de tonercartridge correct plaatst, anders komt hij los van de drumeenheid.

- 6 Plaats het geheel van nieuwe drumeenheid en tonercartridge in de machine.
Sluit het frontdeksel niet.

- 7 Druk op **Wis/terug**.

Drum vervangen ?	
▲	1. Ja
▼	2. Nee
Select. ▲▼ of OK	

Druk op **1** om te bevestigen dat u een nieuwe drum plaatst.

- 8 Wanneer op het LCD **Geaccepteerd** verschijnt, sluit u het voordeksel.

Periodieke onderhoudsonderdelen vervangen

De periodieke onderhoudsonderdelen moeten regelmatig vervangen worden om een goede afdrukkwaliteit te behouden. De onderstaande onderdelen zullen na ongeveer 50.000 pagina's moeten worden vervangen voor PF Kit MP en na ongeveer 100.000 pagina's voor PF Kit1, PF Kit2, Fuser en Laser. Neem contact op met uw Brother-leverancier wanneer de volgende boodschappen worden weergegeven op het LCD-scherm.

Bericht op LCD	Omschrijving
Onderdelen verv. PF-kit MP	Vervang het papertoevoerpakket voor de MP-lade.
Onderdelen verv. PF-kit 1	Vervang het papertoevoerpakket voor Lade 1.
Onderdelen verv. PF-kit 2	Vervang het papertoevoerpakket voor Lade 2.
Onderdelen verv. Fuserunit	Vervang de fuseereenheid.
Onderdelen verv. Laserunit	Vervang de lasereenheid.

Informatie over de machine

Het serienummer controleren

U kunt het serienummer van de machine op het LCD-scherm bekijken.

- 1 Druk op **Menu**, **6**, **3**.
- 2 Druk op **Stop/Eindigen**.

De paginatellers controleren

U kunt de paginatellers van de machine bekijken voor kopieën, afgedrukte pagina's, rapporten, lijsten of een totaaloverzicht.

- 1 Druk op **Menu**, **6**, **4**.
- 2 Druk op **▲** of **▼** om **Totaal**, **Lijst**, **Kopie** of **Print** te zien.
- 3 Druk op **Stop/Eindigen**.

De resterende levensduur van onderdelen controleren

U kunt de resterende levensduur van de drumeenheid en de periodieke onderhoudsonderdelen bekijken op het LCD-scherm.

- 1 Druk op **Menu**, **6**, **7**.
- 2 Druk op **▲** of **▼** om 1. Drumeenheid, 2. Fuser, 3. Laser, 4. PF-kit MP, 5. PF-kit 1 of 6. PF-kit 2¹ te kiezen.
Druk op **OK**.

¹ PF-kit 2 wordt enkel weergegeven als de optionele LT-5300-lade is geplaatst.

- 3 Druk op **Stop/Eindigen**.

Resetten

De volgende resetfuncties zijn beschikbaar:

1 Netwerk

U kunt de standaardinstellingen van de afdrukserver herstellen, zoals het wachtwoord en de gegevens betreffende het IP-adres.

2 Alle instell.

U kunt alle instellingen van de machine terugzetten naar de fabrieksinstellingen.

Brother adviseert u met klem deze handeling uit te voeren wanneer u de machine van de hand doet.



Opmerking

Koppel de interfacekabel los wanneer u Alle instell. reset.

De instellingen resetten

- 1 Druk op **Menu**, **1**, **8**.
- 2 Druk op **▲** of **▼** om 1. Netwerk of 2. Alle instell. te selecteren. Druk op **OK**.
- 3 Druk op **▲** of **▼** om 1. Herstel of 2. Stop te selecteren. Druk op **OK**.
- 4 Als u 1. Herstel hebt geselecteerd in stap 3, zal u worden gevraagd de machine te herstarten. Druk op **▲** of **▼** om 1. Ja of 2. Nee te selecteren. Druk op **OK**.

Als u 1. Ja selecteert, begint de machine te herstarten.



Opmerking

U kunt eveneens de netwerkinstellingen resetten door te drukken op **Menu**, **5**, **0**.

De machine inpakken en vervoeren

⚠ VOORZICHTIG

Controleer of de machine geheel is afgekoeld door hem minimaal 30 minuten losgekoppeld te laten van het lichtnet, voordat u hem inpakt.

Wanneer u de machine transporteert, gebruik dan het oorspronkelijke verpakkingsmateriaal van de machine. Als u de machine niet correct verpakt, is het mogelijk dat uw garantie niet langer geldig is.

- 1 Schakel de machine uit.
- 2 Maak alle kabels los en trek het netsnoer van de machine eruit.
- 3 Druk de scannervergrendeling naar beneden om de scanner te vergrendelen. Deze vergrendeling bevindt zich aan de linkerkant van de glasplaat.

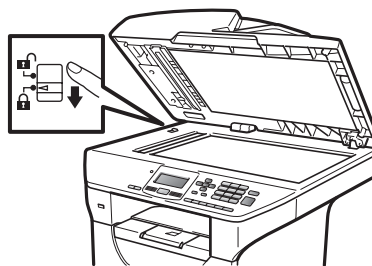

⚠ BELANGRIJK

Schade aan de machine ten gevolge van het niet vergrendelen van de scanner voor u deze inpakt en verplaatst, kan de garantie ongeldig maken.

- 4 Open het frontdeksel door te drukken op de ontgrendelknop voor het frontdeksel.

- 5 Neem de drumeenheid en de tonercartridge uit de machine. Laat de tonercartridge in de drumeenheid zitten.
- 6 Plaats de drumeenheid en tonercartridge in een plastic zak en sluit de plastic zak.
- 7 Sluit het voordeksel.
- 8 Steek het stuk piepschuim gemarkeerd met "FRONT" terug in de originele verpakking (1). Steek de drumeenheid en de tonercartridge (2) zoals hieronder weergegeven in de verpakking (3). Wikkel de machine in de plastic zak en plaats deze in de originele doos (4). Steek de gedrukte documenten achter de machine (5).

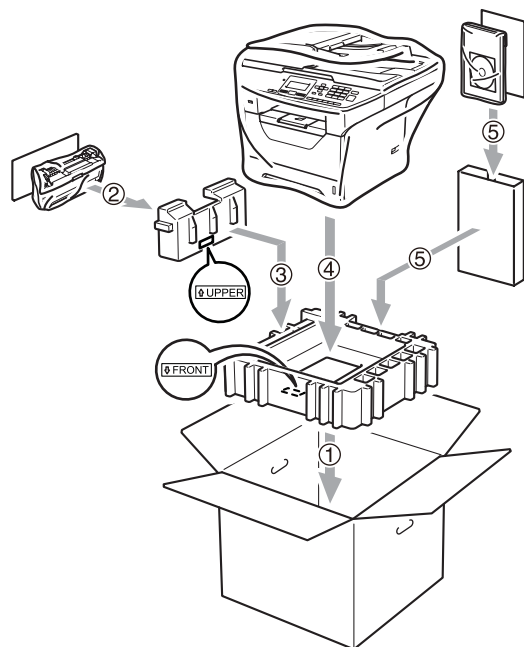

- 9 Neem de twee stukken piepschuim en zorg ervoor dat de voorkant van de machine gericht is naar het piepschuim gemarkeerd met "FRONT" en de achterkant naar het piepschuim gemarkeerd met "REAR" (6). Plaats het stroomsnoer en de gedrukte documenten in de originele verpakking zoals hieronder weergegeven (7).

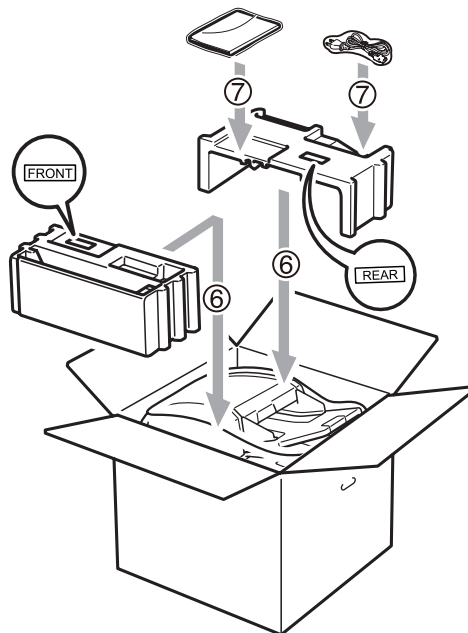

- 10 Sluit de doos en tape deze stevig dicht.

Programmeren op het scherm

Uw machine is zodanig ontworpen dat zij eenvoudig te gebruiken is. Met het LCD-scherm kunt u programmeren op het scherm met behulp van de menu-toetsen.

Wij hebben stap-voor-stap-instructies op het scherm gecreëerd om u te helpen uw machine te programmeren. Volg eenvoudigweg de stappen die u door de menuselecties en de programmeeropties leiden.

Menutabel

U kunt uw machine programmeren met behulp van de *Menutabel* op pagina 109. Deze pagina's tonen een lijst met de menuselecties en -opties.

Druk op **Menu** gevolgd door de menunummers om de machine te programmeren.







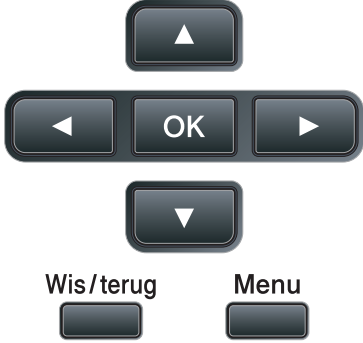

Doe bijvoorbeeld het volgende om het volume van de *Waarsch. toon* in te stellen op *Laag*:

- 1 Druk op **Menu**, **1**, **2**.
- 2 Druk op **▲** of **▼** om *Laag* te selecteren.
- 3 Druk op **OK**.

Opslag in het geheugen

Uw menu-instellingen zijn permanent opgeslagen, en gaan *niet* verloren in geval van een stroomstoring. Tijdelijke instellingen (bv. contrast) gaan *wel* verloren.

Menu-toetsen

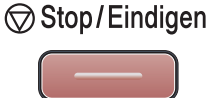
	
 Menu	Het menu openen.
 OK	Naar volgend menuniveau. Optie accepteren.
 Wis/terug	Verschillende keren indrukken om het menu te verlaten. Terug naar vorig menuniveau.
 	Door huidig menuniveau bladeren.
 	Terug naar vorig of verder naar volgend menuniveau.
 Stop/Eindigen	Menu afsluiten.

Het menu openen

- 1 Druk op **Menu**.
- 2 Kies een optie.
 - Druk op **1** voor het menu Standaardinst..
 - Druk op **2** voor het menu Kopie.
 - Druk op **3** voor het menu Printer.
 - Druk op **4** voor het menu USB Direct I/F.
 - Druk op **5** voor het menu Network.
 - Druk op **6** voor het menu Machine-info.

U kunt ook door ieder menuniveau bladeren door te drukken op ▲ of op ▼ voor de gewenste richting.

- 3 Druk op **OK** wanneer de gewenste optie wordt weergegeven op het LCD-scherm.
Het LCD-scherm geeft dan het volgende menuniveau weer.
- 4 Druk op ▲ of ▼ om naar de volgende menuselectie te gaan.
- 5 Druk op **OK**.
Wanneer u een optie hebt ingesteld, toont het LCD Geaccepteerd.
- 6 Druk op **Stop/Eindigen** om de Programmeermodus te verlaten.

Menutabel

De fabrieksinstellingen zijn vetgedrukt en met een sterretje weergegeven.

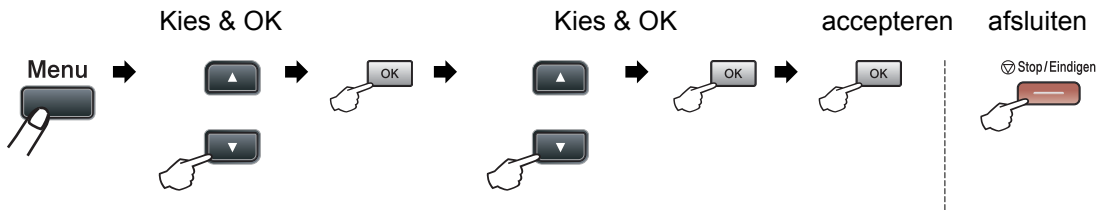

Hoofdmenu	Submenu	Menuselecties		Opties	Omschrijvingen	Pagina
1. Standaardinst.	1. Papier	1. Papiersoort	1. MP-bak	Dun Normaal* Dik Extra dik Transparanten Gerecycl.papier	Hiermee kunt u de papiersoort in de MP-lade instellen.	23
			2. Bovenlade	Dun Normaal* Dik Extra dik Transparanten Gerecycl.papier	Hiermee kunt u de papiersoort in de papierlade instellen.	23
			3. Onderlade (Dit menu wordt enkel weergegeven wanneer de optionele lade #2 is geplaatst.)	Dun Normaal* Dik Extra dik Gerecycl.papier	Hiermee kunt u de papiersoort in de optionele papierlade #2 instellen.	23

Hoofdmenu	Submenu	Menuselecties	Opties	Omschrijvingen	Pagina			
1. Standaardinst. (vervolg)	1. Papier (vervolg)	2. Papierformaat	1. MP-bak	A4* Letter Legal Executive A5 A5 L A6 B5 B6 Folio Ieder	Hiermee kunt u het papierformaat in de MP-lade instellen.	23		
			2. Bovenlade	A4* Letter Executive A5 A5 L A6 B5 B6			Hiermee kunt u het papierformaat in de papierlade instellen.	23
			3. Onderlade (Dit menu wordt enkel weergegeven wanneer de optionele lade #2 is geplaatst.)	A4* Letter Executive A5 B5 B6				

Hoofdmenu	Submenu	Menuselecties	Opties	Omschrijvingen	Pagina
1. Standaardinst. (vervolg)	2. Waarsch. toon	—	Uit Laag Half* Hoog	Hiermee kunt u het volume van het geluidssignaal aanpassen.	25
	3. Bespaarstand	1. Toner sparen	Aan Uit*	Verhoogt het aantal geprinte pagina's van de tonercartridge.	26
		2. Slaapstand	De duur verschilt naargelang het model. 005Min*	Bespaart stroom.	26
	4. Lade gebruiken	1. Kopie	Alleen lade 1 Alleen lade 2 Alleen MP-lade MP>T1>T2* T1>T2>MP (Lade #2 of T2 wordt alleen weergegeven als de optionele papierlade geïnstalleerd is.)	Hiermee kunt u de lade instellen die wordt gebruikt in de Kopieermodus.	24
		2. Afdrukken	Alleen lade 1 Alleen lade 2 Alleen MP-lade MP>T1>T2* T1>T2>MP (Lade #2 of T2 wordt alleen weergegeven als de optionele papierlade geïnstalleerd is.)	Hiermee kunt u de lade instellen die wordt gebruikt bij PC-printen.	25
	5. LCD-contrast	—	-□□□■+ -□□■□+ -□■□□+* -■□□□+ -■□□□+	Hiermee stelt u het contrast van het LCD-scherf af.	27
6. Functieslot	—	—	Kan de geselecteerde bewerking beperken tot max. 25 individuele gebruikers en alle andere onbevoegde gebruikers.	28	

Hoofdmenu	Submenu	Menuselecties	Opties	Omschrijvingen	Pagina	
1.Standaardinst. (vervolg)	7.Document scan.	1.GlasplScanform	A4* Letter Legal/Folio	Hiermee kunt u het sangebied van de glasplaat aanpassen aan het formaat van het document.	Raadpleeg de softwarehandleiding op de cd-rom.	
		2.Bestandsgr.	1.Kleur	Klein Normaal* Groot		U kunt zelf standaardinstellingen doorvoeren voor de gegevenscompressiesnelheid .
			2.Grijs	Klein Normaal* Groot		
			3.Duplex scannen	Lange rand* Korte rand		Selecteert het formaat voor duplexscannen.
	8.Resetten	1.Netwerk	1.Herstel 2.Stop	Hiermee kunt u alle instellingen van de machine terugzetten naar de fabrieksinstellingen.	105	
		2.Alle instell.	1.Herstel 2.Stop			
	0.Taalkeuze	—	(Kies uw taal.)	Hiermee kunt u de LCD-taal voor uw land veranderen.	Raadpleeg de installatiehandleiding.	

Hoofdmenu	Submenu	Menuselecties	Opties	Omschrijvingen	Pagina
2.Kopie	1.Kwaliteit	—	Tekst Foto Auto*	U kunt de kopieerresolutie voor uw type document selecteren.	36
	2.FB-tkstkwalit.	—	1200x600dpi 600dpi*	U kunt de kopieerresolutie verhogen wanneer u een tekst kopieert met een vergrotings- of verkleiningspercentage van 100% en u de glasplaat gebruikt.	36
	3.Helderheid	—	-□□□■+ -□□□□+ -□□□□+* -■□□□+ -■□□□+	Hiermee kunt de helderheid van de kopieën aanpassen.	37
	4.Contrast	—	-□□□■+ -□□□□+ -□□□□+* -■□□□+ -■□□□+	Hiermee kunt het contrast van de kopieën aanpassen.	37
3.Printer	1.Emulatie	—	Auto (EPSON) * Auto (IBM) HP LaserJet BR-Script 3 Epson FX-850 IBM Proprinter	Selecteert de emulatiemodus.	Raadpleeg de softwarehandleiding op de cd-rom.
	2.Printopties	1.Intern font	1. HP LaserJet 2. BR-Script 3	Hiermee kunt u een lijst afdrucken met de interne lettertypen van de machine.	
		2.Configuratie	—	Hiermee kunt u een lijst afdrucken met de printerinstellingen van de machine.	
		3.Testafdruk	—	Hiermee drukt u een testpagina af.	
	3.Duplex	—	Uit* Aan (lange rand) Aan (korte rand)	Hiermee kunt u duplexprinten in- of uitschakelen. U kunt ook kiezen tussen duplexprinten over de lange zijde of korte zijde.	
4.Reset printer	—	1. Herstel 2. Stop	Stelt de printerinstellingen weer in op de standaard fabrieksinstellingen.		

Hoofdmenu	Submenu	Menuselecties	Opties	Omschrijvingen	Pagina
4.USB Direct I/P	1.Dir. afdrukken	1.Papierformaat	A4* Letter Legal Executive A5 A5 L A6 B5 B6 Folio	Hiermee kunt u het papierformaat instellen bij het rechtstreeks afdrukken vanaf een USB-flashgeheugen. A5 L en A6 zijn niet beschikbaar voor de optionele Lade #2.	45
		2.Mediatype	Dun Normaal* Dik Extra dik Gerecycl.papier	Hiermee kunt u het soort papier instellen bij het rechtstreeks afdrukken vanaf een USB-flashgeheugen.	45
		3.Meerdere pag.	1op1* 2op1 4op1 9op1 16op1 25op1 1 op 2x2 pag. 1 op 3x3 pag. 1 op 4x4 pag. 1 op 5x5 pag.	Hiermee kunt u de paginastijl instellen bij het rechtstreeks afdrukken van meerdere pagina's vanaf een USB-flashgeheugen.	45
		4.Afdrukstand	Portret* Landschap	Hiermee kunt u de paginaoriëntatie instellen bij het rechtstreeks afdrukken vanaf een USB-flashgeheugen.	45
		5.Sorteren	Aan* Uit	Hiermee kunt u de paginasortering in-of uitschakelen bij het rechtstreeks afdrukken vanaf een USB-flashgeheugen.	45
		6.Printkwaliteit	Normaal* Fijn	Hiermee kunt u de afdrukkwaliteit instellen bij het rechtstreeks afdrukken vanaf een USB-flashgeheugen.	45

Hoofdmenu	Submenu	Menuselecties	Opties	Omschrijvingen	Pagina
4.USB Direct I/F (vervolg)	1.Dir. afdrukken (vervolg)	7.Pdf-optie	Document* Document&Markup Doc.&Postzegels	Hiermee kunt u instellen of opmerkingen of stempels in een PDF-bestand samen met de tekst worden afgedrukt.	45
		8.Index afdr.	Simpel* Details	Hiermee kunt u indexprintoptie, eenvoudig formaat of details instellen.	45
	2.Scannen n. USB	1.Resolutie	Kleur 100 dpi* Kleur 200 dpi 300 dpi kleur 600 dpi kleur Grijs 100 dpi Grijs 200 dpi Grijs 300 dpi 200 dpi Z&W 200x100 dpi Z&W	Hiermee kunt u de resolutie instellen waarmee gescande gegevens worden verzonden naar een USB-flashgeheugen.	Raadpleeg de softwarehandleiding op de cd-rom.
		2.Bestandsnaam	—	Voer de bestandsnaam van de gescande gegevens in.	

Hoofdmenu	Submenu	Menuselecties	Opties	Omschrijvingen	Pagina
5. Netwerk	1. TCP/IP	1. Opstartmethode	Auto* Statisch RARP BOOTP DHCP	Selecteert de opstartmethode die het beste aan uw eisen voldoet.	Zie de netwerkhandleiding op de cd-rom.
		2. IP Address	[000-255]. [000-255]. [000-255]. [000-255]	Voer het IP-adres in.	
		3. Subnet Mask	[000-255]. [000-255]. [000-255]. [000-255]	Voer het subnetmasker in.	
		4. Gateway	[000-255]. [000-255]. [000-255]. [000-255]	Voer het adres van de gateway in.	
		5. Knooppunt naam	BRNXXXXXXXXXXXX	Voer de naam van het knooppunt in.	
		6. WINS Config	Auto* Statisch	Selecteert de WINS-configuratiemodus.	
		7. WINS Server	(Primary) [000-255]. [000-255]. [000-255]. [000-255] (Secondary) [000-255]. [000-255]. [000-255]. [000-255]	Specificeert het IP-adres van de primaire of secundaire WINS-server.	
		8. DNS Server	(Primary) [000-255]. [000-255]. [000-255]. [000-255] (Secondary) [000-255]. [000-255]. [000-255]. [000-255]	Specificeert het IP-adres van de primaire of secundaire DNS-server.	
		9. APIPA	Aan* Uit	Wijst automatisch het IP-adres toe van het link-local adresbereik.	
		0. IPv6	Aan Uit*	Het IPv6-protocol activeren/deactiveren. Ga naar http://solutions.brother.com/ voor meer informatie, als u het ipv6-protocol wilt gebruiken.	

Hoofdmenu	Submenu	Menuselecties	Opties	Omschrijvingen	Pagina
5.Netwerk (vervolg)	2.Ethernet	—	Auto* 100B-FD 100B-HD 10B-FD 10B-HD	Selecteert de Ethernet-linkmodus.	Zie de netwerkhandleiding op de cd-rom.
	3.Scannen > FTP	—	Kleur 100 dpi* Kleur 200 dpi 300 dpi kleur 600 dpi kleur Grijs 100 dpi Grijs 200 dpi Grijs 300 dpi 200 dpi Z&W 200x100 dpi Z&W	Selecteert het bestandsformaat om de gescande gegevens via FTP te verzenden.	
	4.Scan > netw.	—	Kleur 100 dpi* Kleur 200 dpi 300 dpi kleur 600 dpi kleur Grijs 100 dpi Grijs 200 dpi Grijs 300 dpi 200 dpi Z&W 200x100 dpi Z&W	U kunt een zwart-wit- of kleurendocument rechtstreeks naar een CIFS-server op uw plaatselijke netwerk of op het internet scannen.	
	5.Time Zone	—	UTCXXX:XX	Hiermee kunt u de tijdzone van uw land instellen.	
	0.Netwerkreset	1.Herstel	1.Ja 2.Nee	Hiermee worden alle netwerkinstellingen weer op de fabrieksinstellingen gezet.	
	2.Stop	—			

Hoofdmenu	Submenu	Menuselecties	Opties	Omschrijvingen	Pagina
6.Machine-info	1.Datum&Tijd	—	—	Stelt de machine in staat om bestanden te benoemen die werden aangemaakt met de functie Scan to USB.	Raadpleeg de installatiehandleiding.
	2.Aut. zomertijd	—	Aan* Uit	De zomertijd wordt automatisch ingesteld.	25
	3.Serienummer	—	—	U kunt het serienummer van uw machine controleren.	104
	4.Paginateller	—	Totaal Lijst Kopie Print	U kunt controleren hoeveel pagina's de machine tijdens haar gebruiksduur in totaal heeft afgedrukt.	104
	5.Gebruikersinst	—	—	Geeft een overzicht van de huidige instellingen.	27
	6.Netwerk Conf.	—	—	Geeft een overzicht van de netwerkinstellingen.	27
	7.DuurOnderdelen	1.Drumeenheid 2.Fuser 3.Laser 4.PF-kit MP 5.PF-kit 1 6.PF-kit 2	—	U kunt de resterende levensduur van een onderdeel van de machine controleren (in %). PF-kit 2 wordt enkel weergegeven als de optionele LT5300-lade is geplaatst.	104

Tekst invoeren

Bij het instellen van bepaalde menuopties moeten teksttekens worden ingevoerd. Op de kiestoetsen zijn letters afgedrukt. Op de toetsen **0**, **#** en ***** zijn *geen* letters gedrukt omdat deze worden gebruikt voor speciale tekens.

Druk het gewenste aantal keren (zoals u leest in deze referentietabel) op de betreffende toets van het cijferblok om het gewenste teken te krijgen.

Druk op	Een keer	Twee keer	Drie keer	Vier keer	Vijf keer	Zes keer	Zeven keer	Acht keer	Negen keer
1	@	.	/	1	@	.	/	1	@
2	a	b	c	A	B	C	2	a	b
3	d	e	f	D	E	F	3	d	e
4	g	h	i	G	H	I	4	g	h
5	j	k	l	J	K	L	5	j	k
6	m	n	o	M	N	O	6	m	n
7	p	q	r	s	P	Q	R	S	7
8	t	u	v	T	U	V	8	t	u
9	w	x	y	z	W	X	Y	Z	9

Voor menuselecties waarbij u geen kleine letters kunt selecteren, gebruikt u deze referentietabel.

Druk op	Een keer	Twee keer	Drie keer	Vier keer	Vijf keer
2	A	B	C	2	A
3	D	E	F	3	D
4	G	H	I	4	G
5	J	K	L	5	J
6	M	N	O	6	M
7	P	Q	R	7	P
8	T	U	V	8	T
9	W	X	Y	9	W

Spaties invoeren

Om een spatie in een getal in te voegen, drukt u één keer op ► tussen cijfers. Om een spatie in een naam in te voegen, drukt u twee keer op ► tussen tekens.

Corrigeren

Als u een letter fout hebt ingevoerd en deze wilt wijzigen, drukt u op ◀ om de cursor te verplaatsen naar het foute teken, en drukt vervolgens op **Wis/terug**.

Letters herhalen

Om een teken in te voeren dat op dezelfde toets als het vorige teken staat, drukt u op ► om de cursor naar rechts te bewegen, en drukt u daarna opnieuw op de toets.

Speciale tekens en symbolen

Druk op *, # of 0 en druk vervolgens op ◀ of ▶ om de cursor op het gewenste symbool of teken te zetten. Druk op **OK** om het symbool of teken te selecteren. Afhankelijk van uw menuselectie verschijnen de volgende symbolen en tekens.

Druk op *	voor	(spatie) ! " # \$ % & ' () * + , - . / €
Druk op #	voor	: ; < = > ? @ [] ^ _ \ ~ ' { }
Druk op 0	voor	À É 0

Algemeen

Printertype	Laser	
Afdrukmethode	Elektrofotografie door halfgeleiderlaser	
Geheugencapaciteit	64 MB	
LCD-scherm (liquid crystal display)	22 tekens × 5 regels	
Stroombron	220 - 240 V 50/60 Hz	
Stroomverbruik	Piek:	1080 W
	Kopiëren:	Gemiddeld 680 W ¹
	Slaapstand:	Gemiddeld 16 W
	Stand-by:	Gemiddeld 85 W

¹ Wanneer u een kopie maakt van één vel.

Afmetingen

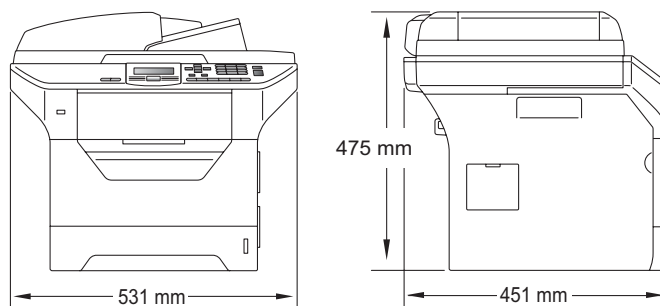

Gewicht	Met drumeenheid/ tonercartridge:	18,4 kg
----------------	-------------------------------------	---------

Geluidsniveau

Geluidsvermogen

In bedrijf (kopiëren)¹: Voor België LwAd = 6,53 Bell

Voor andere landen

LwAd = 6,54 Bell

Kantoorapparatuur met LwAd > 6,30 Bell (A) is niet geschikt voor gebruik in een ruimte waar personen vooral intellectueel werk verrichten. Dergelijke apparatuur dient in een aparte ruimte te worden geplaatst om geluidsoverlast te vermijden.

Stand-by: LwAd = 4,0 Bell

Geluidsdruk

In bedrijf (kopiëren): LPAM 56 dB (A)

Stand-by: LPAM 30 dB (A)

¹ Gemeten volgens de voorschriften van ISO9296.

Temperatuur

In bedrijf: 10 tot 32,5°C

Opslag: 5 tot 35°C

Vochtigheid

In bedrijf: 20 tot 80% (niet condenserend)

Opslag: 10 tot 90% (niet condenserend)

ADF (automatische documentinvoer)

Maximaal 50 pagina's (gespreid) [80 g/m²]

Aanbevolen omgeving voor optimale resultaten:

Temperatuur: 20 tot 30°C

Vochtigheid: 50% - 70%

Papier: Xerox Premier TCF 80 g/m² of Xerox Business 80 g/m²

Papierlade

250 vellen [80 g/m²]

Papierlade 2 (optie)

250 vellen [80 g/m²]

Afdrukmedia

Papierinvoer

Papierlade

- **Papiersoort:** Dun papier, normaal papier, bankpostpapier, transparanten ¹ of kringlooppapier
- **Papierformaat:** Letter, A4, B5(ISO), A5, A5 (lange zijde), B6(ISO), A6 en Executive
- **Papiergewicht:** 60 tot 105 g/m²
- **Maximale capaciteit papierlade:** Maximaal 250 vellen van 80 g/m² Normaal papier

Multifunctionele lade (MP-lade)

- **Papiersoort:** Dun papier, normaal papier, dik papier, bankpostpapier, transparanten, kringlooppapier, enveloppen of etiketten ¹
- **Papierformaat:** Breedte: 69,8 tot 216 mm
Lengte: 116 tot 406,4 mm
- **Papiergewicht:** 60 tot 163 g/m² ²
- **Maximale capaciteit van de multifunctionele lade:** Maximaal 50 vellen van 80 g/m² Normaal papier
Maximaal 3 enveloppen

¹ Voor transparanten of etiketten adviseren we u afgedrukte pagina's onmiddellijk na het afdrukken uit de uitvoerlade te verwijderen, om versmering te vermijden.

² 60–105 g/m² voor duplexprinten.

Papierlade 2 (optie)

- **Papiersoort:** Dun papier, normaal papier, bankpostpapier of kringlooppapier
- **Papierformaat:** Letter, A4, B5 (ISO), A5, B6 (ISO), Executive
- **Papiergewicht:** 60 tot 105 g/m²
- **Maximale capaciteit papierlade:** Maximaal 250 vellen van 80 g/m² Normaal papier

Kopiëren

Kleur/Monochroom	Zwart-wit
Afmetingen van enkelzijdig document	Breedte ADF: 148 tot 215,9 mm
	Lengte ADF: 148 tot 355,6 mm
	Breedte glasplaat: Max. 215,9 mm
	Lengte glasplaat: Max. 355,6 mm
Afmetingen van dubbelzijdig document (Duplex)	Breedte ADF: 148 tot 215,9 mm
	Lengte ADF: 148 tot 297,0 mm
Breedte:	Max. 210 mm
Meerdere kopieën	Sets van maximaal 99 pagina's
Verkleinen/vergroten	25% tot 400% (in stappen van 1%)
Resolutie	Maximaal 1200 × 600 dpi (afdrukken) ¹
Tijd voor eerste afdruk	Minder dan 10,5 seconden (in de stand Gereed) ²

¹ 1200 x 600 dpi wanneer u kopieert met tekstkwaliteit, met een vergrotings- of verkleiningspercentage van 100% en vanaf de glasplaat.

² De opwarmtijd van de scannerlamp kan de tijd voor eerste afdruk doen variëren.

Scannen

Kleur/Monochroom	Ja/Ja
Duplexscannen	Ja
TWAIN-compatibel	Ja (Windows® 2000 Professional/XP/ XP Professional x64 Edition/Windows Vista®) Mac OS® X 10.3.9 of recenter ¹
WIA-compatibel	Ja (Windows® XP/Windows Vista®)
Kleurintensiteit	24-bitskleur
Resolutie	Max. 19200 × 19200 dpi (geïnterpoleerd) ² Maximaal 600 × 2400 dpi (optisch) ² (Van glasplaat) Maximaal 600 × 1200 dpi (optisch) ² (Van ADF)
Afmetingen van enkelzijdig document	Breedte ADF: 148,0 tot 215,9 mm Lengte ADF: 148,0 tot 355,6 mm Breedte glasplaat: Max. 215,9 mm Lengte glasplaat: Max. 355,6 mm
Afmetingen van dubbelzijdig document (Duplex)	Breedte ADF: 148,0 tot 215,9 mm Lengte ADF: 148,0 tot 297,0 mm
Scanbreedte	Max. 212 mm
Grijswaarden	8 bit-niveaus

¹ De laatste driver-updates vindt u op <http://solutions.brother.com/>.

² Maximaal 1200 × 1200 dpi scannen met het WIA-stuurprogramma in Windows® XP/Windows Vista® (u kunt een resolutie van maximaal 19200 × 19200 dpi kiezen met behulp van het hulpmiddel Brother scanner)

Afdrukken

Emulaties	PCL6, BR-Script3 (PostScript [®] 3), IBM Pro-Printer XL, Epson FX-850
Printerdriver	Host-gebaseerde driver voor Windows [®] 2000 Professional/ XP/XP Professional x64 Edition/Windows Vista [®] / Windows Server [®] 2003 ¹ /Windows Server [®] 2003 x64 Edition ¹ / Windows Server [®] 2008 ¹
	BR-Script3 (PPD-bestand) voor Windows [®] 2000 Professional/ XP/XP Professional x64 Edition/Windows Vista [®] / Windows Server [®] 2003 ¹ /Windows Server [®] 2003 x64 Edition ¹ / Windows Server [®] 2008 ¹
	Macintosh [®] printerdriver voor Mac OS [®] X 10.3.9 of recenter ² BR-Script3 (PPD-bestand) voor Mac OS [®] X 10.3.9 of recenter ²
Resolutie	1200 dpi, HQ1200 (2400 × 600 dpi), 600 dpi, 300 dpi
Afdruksnelheid voor Simplex	Maximaal 30 pagina's/minuut (A4-formaat) ³
Afdruksnelheid voor duplexprinten	Tot 13 zijdes/minuut (A4-formaat)
Tijd voor eerste afdruk	Minder dan 8,5 seconden (in de stand Gereed en met de standaardlade)

¹ Enkel afdrukken via een netwerk

² De laatste driver-updates vindt u op <http://solutions.brother.com/>.

³ De afdruksnelheid kan variëren al naar gelang het type document dat u afdrukt.

Interfaces

Paralleel	Een afgeschermd parallelle tweerichtingskabel die compatibel is met IEEE 1284 en niet langer is dan 2 m. ¹
USB	Gebruik een USB 2.0-interfacekabel (type A/B) die niet langer is dan 2 m. ^{2 3}
LAN-kabel	Gebruik een Ethernet UTP-kabel van categorie 5 of hoger.

¹ Een parallelle kabel wordt niet ondersteund voor Windows Vista[®], Windows Server[®] 2003, Windows Server[®] 2003 x64 Edition en Windows Server[®] 2008.

² Uw machine is uitgerust met een Hi-Speed USB 2.0-interface. De machine kan ook worden aangesloten op een computer met een USB 1.1-interface.

³ USB-poorten van andere merken worden niet ondersteund voor Macintosh[®].

Functie Direct Print

Compatibiliteit

PDF versie 1.7 ¹, JPEG, Exif + JPEG, PRN (aangemaakt door de Brother-printerdriver), TIFF (bij scannen met alle MFC- of DCP-modellen van Brother), PostScript[®]3[™] (aangemaakt door de Brother BR-Script 3-printerdriver), XPS versie 1.0.

¹ PDF-bestanden die een JBIG2-beeldbestand, een JPEG2000-beeldbestand of transparante bestanden bevatten, worden niet ondersteund.

Stelsysteemvereisten

Minimum systeemvereisten en ondersteunde PC-softwarefuncties								
Computerplatform & versie hoofdbesturingssysteem		Minimumsnelheid processor	Minimum hoeveelheid RAM	Aanbevolen hoeveelheid RAM	Ruimte op de vaste schijf voor de installatie		Ondersteunde PC-softwarefuncties	Ondersteunde PC-interface ³
					voor drivers	voor programma's		
Windows® besturingssysteem ¹	Windows® 2000 Professional ⁴	Intel® Pentium® II of gelijkwaardig	64 MB	256 MB	150 MB	310 MB	Afdrukken, scannen	USB 10/100 Base-Tx (ethernet) Parallel
	Windows® XP Home® ^{2 4} Windows® XP Professional ^{2 4}		128 MB					
	Windows® XP Professional x64 Edition ²	64-bit (Intel®64 of AMD64) ondersteunde CPU	256 MB	512 MB				
	Windows Vista® ²	Intel® Pentium® 4 of gelijkwaardige 64-bits (Intel®64 of AMD64) ondersteunde CPU	512 MB	1 GB	500 MB	500 MB		

Windows® besturingssysteem ¹	Windows Server® 2003 (drukt uitsluitend af via een netwerk)	Intel® Pentium® III of gelijkwaardig	256 MB	512 MB	50 MB	N.v.t.	Afdrukken	10/100 Base-Tx (ethernet)
	Windows Server® 2003 x64 Edition (drukt uitsluitend af via een netwerk)	64-bit (Intel®64 of AMD64) ondersteunde CPU						
	Windows Server® 2008 (drukt uitsluitend af via een netwerk)	Intel® Pentium® 4 of gelijkwaardige 64-bits (Intel® 64 of AMD64) ondersteunde CPU	512 MB	2 GB				
Macintosh®- besturingssysteem	MacOS® X 10.3.9 - 10.4.3	PowerPC G4/G5, PowerPC G3 350 MHz	128 MB	256 MB	80 MB	400 MB	Afdrukken, scannen	USB 10/100 Base-Tx (ethernet)
	MacOS® X 10.4.4 of hoger	PowerPC G4/G5, Intel® Core™-processor	512 MB	1 GB				

¹ Internet Explorer® 5.5 of hoger.

² Voor WIA, 1200x1200 resolutie. Brother Scannerhulpprogramma verbeterd tot 19200 x 19200 dpi.

³ USB-poorten/parallele poorten van andere merken worden niet ondersteund.

⁴ PaperPort™ 11SE ondersteunt Microsoft® SP4 of hoger voor Windows® 2000 en SP2 of hoger voor XP.

De laatste driver-updates vindt u op <http://solutions.brother.com>

Alle handelsmerken, merk- en productnamen zijn eigendom van hun respectieve bedrijven.

Verbruiksartikelen

Levensduur tonercartridge	Standaard tonercartridge:	
	TN-3230:	Circa 3.000 pagina's (A4) ¹
	High-yield tonercartridge:	
	TN-3280:	Circa 8.000 pagina's (A4) ¹
Drumeenheid	DR-3200:	Circa 25.000 pagina's (A4) ²

¹ Het cijfer voor de gemiddelde cartridgecapaciteit is in overeenstemming met ISO/IEC 19752.

² De drumcapaciteit is een gemiddelde waarde, en kan verschillen met het soort gebruik.

Bedraad Ethernetnetwerk

Modelnaam netwerkkaart	NC-6800h type 2
LAN	U kunt de machine op een netwerk aansluiten voor Printen via het netwerk, Netwerkscannen. ¹
Ondersteuning van	Windows [®] 2000 Professional, Windows [®] XP, Windows [®] XP Professional x64 Edition, Windows Vista [®] , Windows Server [®] 2003 ¹ , Windows Server [®] 2003 x64 Edition ¹ , Windows Server [®] 2008 ¹ Mac OS [®] X 10.3.9 of recenter ²
Protocollen	<p>IPv4: ARP, RARP, BOOTP, DHCP, APIPA (Auto IP), WINS/NetBIOS-naamresolutie, DNS Resolver, mDNS, LLMNR responder, LPR/LPD, Custom Raw Port/Port9100, IPP/IPPS, FTP Client en Server, TELNET Server, HTTP/HTTPS Server, SSL/TLS, TFTP Client en Server, SMTP Client, APOP, POP voor SMTP, SMTP AUTH, SNMPv1/v2c/v3, ICMP, LLTD responder, Web Services Print, CIFS Client, SNTP</p> <p>IPv6: (Standaard uitgeschakeld) NDP, RA, DNS resolver, mDNS, LPR/LPD, Custom Raw Port/Port9100, IPP/IPPS, LLMNR responder, FTP Client en Server, TELNET Server, HTTP/HTTPS server, SSL/TLS, TFTP Client en Server, SMTP Client, APOP, POP voor SMTP, SMTP AUTH, SNMPv1/v2c/v3, ICMPv6, LLTD responder, Web Services Print, CIFS Client, SNTP</p>
Type netwerk	Ethernet 10/100 BASE-TX Auto Negotiation (bedrade LAN)

Management- hulpprogramma's ³

BRAdmin Light voor Windows[®] 2000 Professional, Windows[®] XP, Windows[®] XP Professional x64 Edition, Windows Vista[®], Windows Server[®] 2003, Windows Server[®] 2003 x64 Edition, Windows Server[®] 2008 en Mac OS[®] X 10.3.9 of recenter

BRAdmin Professional voor Windows[®] 2000 Professional, Windows[®] XP, Windows[®] XP Professional x64 Edition, Windows Vista[®], Windows Server[®] 2003, Windows Server[®] 2003 x64 Edition en Windows Server[®] 2008

Web BRAdmin voor Windows[®] 2000 Professional, Windows[®] XP, Windows[®] XP Professional x64 Edition, Windows Vista[®], Windows Server[®] 2003, Windows Server[®] 2003 x64 Edition en Windows Server[®] 2008

Clientcomputers met een webbrowser die Java ondersteunt.

¹ Enkel afdrucken via een netwerk

² Mac OS[®] X 10.3.9 of recenter (mDNS)

³ U kunt BRAdmin Professional en Web BRAdmin downloaden van <http://solutions.brother.com/>

Dit is een uitvoerige lijst van functies en termen die voorkomen in Brotherhandleidingen. Beschikbaarheid van deze functies is afhankelijk van het model dat u heeft aangeschaft.

ADF (automatische documentinvoer)

Het document kan in de ADF worden geplaatst, waarbij iedere pagina om beurten automatisch wordt gescand.

Contrast

Instelling om te compenseren voor donkere of lichte documenten. Kopieën van donkere documenten worden lichter en omgekeerd.

Fijne resolutie

Dit is een resolutie van 203 × 196 dpi. Wordt gebruikt voor afdrukken met kleine lettertjes en diagrammen.

Grijswaarden

De grijstinten die beschikbaar zijn voor het kopiëren van foto's.

LCD-scherm (liquid crystal display)

Dit is het schermje op uw machine waarop tijdens het programmeren meldingen verschijnen. Wanneer de machine inactief is, worden op dit schermje de datum en de tijd weergegeven.

Lijst Gebruikersinstellingen

Een afgedrukt rapport met de huidige instellingen van de machine.

OCR (optical character recognition)

De meegeleverde software ScanSoft™ PaperPort™ 11SE met OCR of Presto! PageManager zet een afbeelding van tekst om in tekst die u kunt bewerken.

Programmeermodus

De programmeermodus waarmee u de instellingen van uw machine kunt wijzigen.

Resolutie

Het aantal verticale en horizontale lijnen per inch.

Scannen

De procedure waarmee een elektronische afbeelding van een papieren document naar uw computer wordt verzonden.

Taak annuleren

Hiermee annuleert u een geprogrammeerde afdruktaak en wist u het geheugen van de machine.

Volume waarschuwingstoon

Instelling van het volume van het geluidssignaal dat u telkens hoort wanneer u een toets indrukt of een vergissing maakt.

- A**
-
- ADF (automatische documentinvoer)
 - met behulp van20
 - Afdruk
 - kwaliteit68
 - problemen66
 - toetsen 6, 7
 - Afdrukken
 - drivers 127
 - kwaliteit71
 - papieropstoppen83
 - Raadpleeg de softwarehandleiding op de cd-rom.
 - resolutie 127
 - specificaties 127
 - Toets Opdracht annuleren7
 - Veiligheidstoets7
 - Annuleren
 - afdruktaken7
 - Apple® Macintosh®
 - Raadpleeg de softwarehandleiding op de cd-rom.
- B**
-
- Bepaalde gebruikers30
- C**
-
- ControlCenter2 (voor Macintosh®)
 - Raadpleeg de softwarehandleiding op de cd-rom.
 - ControlCenter3 (voor Windows®)
 - Raadpleeg de softwarehandleiding op de cd-rom.
- D**
-
- De machine inpakken en vervoeren 105
 - De machine vervoeren 105
 - De melding geheugen vol42
 - Direct Print44
 - Direct-toets45
 - specificatie 129
 - Document
 - hoe te laden 20
 - laden 21
 - opstelling 82
 - Drumeenheid
 - controleren (resterende levensduur) 104
 - reinigen93, 95
 - vervangen 101
 - Duplex (dubbelzijdig)
 - afdrukken
 - vanaf een USB-flashgeheugen 47
 - kopiëren40, 41
 - problemen oplossen 83
 - Duplextoets (dubbelzijdig) 40, 41
- E**
-
- Enveloppen 14, 18
 - enveloppen 11
 - Etiketten 11, 14, 16, 19
- F**
-
- Folio 16
 - Foutmeldingen op LCD 78
 - Afdrukken niet mogelijk XX 78
 - Geen papier 79
 - Geheugen vol 79
 - Scannen niet mogelijk XX 80
- G**
-
- Geheugen
 - opslag 107
 - plaatsen 64
 - SO-DIMM toevoegen (optie) 63
 - Geheugen vol, melding 48
 - Glasplaat
 - met behulp van 21
 - Grijswaarden 126

H

HELP	
Meldingen op het LCD-scherm	107
Menutabel	107, 109
menu-toetsen gebruiken	107

I

Informatie over de machine	
aantal pagina's	104
resterende levensduur van drumeenheid en de periodieke onderhoudsonderdelen controleren	104
status-LED	8

K

Kopiëren	
contrast	34, 37
duplex	40, 41
één kopie	34
geheugen vol	42
kopieermodus instellen	34
kwaliteit	36
ladeselectie	42
meerdere exemplaren	34
met behulp van ADF	36
met behulp van de glasplaat	38
N op 1 (paginalay-out)	38
sorteren (uitsluitend ADF)	36
tijdelijke instellingen	35
toetsen	35
Vergroot/Verklein-toets	35
Kwaliteit	
afdrukken	68, 71
kopiëren	36

L

Ladegebruik, instelling	
afdrukken	25
kopie	24
Ladeselectie	42
LCD (Liquid Crystal Display)	107
contrast	27
LCD-scherm (liquid crystal display)	6, 107

M

Macintosh®	
Raadpleeg de softwarehandleiding op de cd-rom	79
Melding "Geheugen vol"	107, 109
Menutabel	107
menu-toetsen gebruiken	107
Modus, instellen	
kopiëren	34

N

N op 1 (paginalay-out)	38
Netwerk	
scannen	
Raadpleeg de softwarehandleiding op de cd-rom	

O

Onderhoud, routine	90
de resterende levensduur van de drumeenheid en de periodieke onderhoudsonderdelen controleren ...	104
vervangen	
drumeenheid	101
tonercartridge	98
Opstoppingen	
document	82
papier	83
Overzicht bedieningspaneel	6

P

Paginalay-out (N op 1)	38
PaperPort™ 11SE met OCR	
Raadpleeg de softwarehandleiding op de cd-rom en Help in PaperPort™ 11SE voor het openen van de Hoe-te-handleidingen.	
Papier	14, 123
aanbevolen	14, 16
afmetingen van het document ...	125, 126
formaat	15, 23
het laden van	10
ladevolume	16
opstopping	83
soort	23
type	15

Printen	
via het netwerk	
Raadpleeg de netwerkhandleiding op de cd-rom.	
Problemen oplossen	65
als u problemen hebt	
afdrukken	66
afdrukkwaliteit	68, 71
kopieerkwaliteit	65
netwerk	68
omgaan met papier	67
scannen	67
software	67
foutmeldingen op LCD	78
onderhoudsmeldingen op LCD	78
papieropstopping	83
vastgelopen document	82

R

Reinigen	
drumeenheid	95
glasplaat	91
primaire corona	93
scannervenster	92
Resolutie	
afdrukken	127
kopiëren	125
scannen	126

S

Scannen	7
Raadpleeg de softwarehandleiding op de cd-rom.	
Serienummer	
zoeken.....	Zie binnenzijde frontdeksel
Slaapstand	26
Sorteren	36
Status-LED	8
Stroomstoring	107

T

Tekst, invoeren	119
Tijdelijke kopieerinstellingen	35
Toets Opdracht annuleren	7
Toner sparen	26
Tonercartridge, vervangen	98
Transparant	10, 14
Transparanten	11

U

Uw machine programmeren	107
-------------------------------	-----

V

Veiligheid	
Beveiligd functieslot	
beheerderswachtwoord	29
beperkte gebruikers	30
Openbare gebruiker	30
Veiligheidstoets	7
Veiligheidsinformatie	59
Veiligheidstoets	7
Verbruiksartikelen	97
Vergroot/Verklein-toets	35
Verkleinen	
kopieën	35
Vervangen	
drumeenheid	101
tonercartridge	98
Volume, instellen	
waarschuwingstoon	25

W

Windows®	
Raadpleeg de softwarehandleiding op de cd-rom.	

brother[®]

Deze machine is uitsluitend goedgekeurd voor gebruik in het land van aankoop. Plaatselijke Brother-bedrijven of hun dealers verlenen alleen service voor machines die in hun eigen land zijn aangeschaft.