



Color LaserJet Pro MFP M274

Gebbruikershandleiding



www.hp.com/support/colorljM274MFP



HP Color LaserJet Pro MFP M274

Gebruikershandleiding

Copyright en licentie

© Copyright 2015 HP Development Company, L.P.

Verveelvoudiging, bewerking en vertaling zonder voorafgaande schriftelijke toestemming zijn verboden, behalve zoals toegestaan door het auteursrecht.

De informatie in dit document kan zonder voor aankondiging worden gewijzigd.

De enige garantie voor producten en services van HP wordt uiteengezet in de garantieverklaring die bij dergelijke producten en services wordt geleverd. Niets in deze verklaring mag worden opgevat als een aanvullende garantie. HP is niet aansprakelijk voor technische of redactionele fouten of weglatingen in deze verklaring.

Edition 3, 3/2019

Handelsmerken

Adobe®, Adobe Photoshop®, Acrobat® en PostScript® zijn handelsmerken van Adobe Systems Incorporated.

Apple en het Apple-logo zijn handelsmerken van Apple Computer, Inc., geregistreerd in de VS en andere landen/regio's. iPod is een handelsmerk van Apple Computer, Inc. iPod is uitsluitend bedoeld voor legaal of door de rechthebbende geautoriseerd kopiëren. Steel geen muziek.

Microsoft®, Windows®, Windows® XP en Windows Vista® zijn in de Verenigde Staten gedeponeerde handelsmerken van Microsoft Corporation.

UNIX® is een gedeponeerd handelsmerk van The Open Group.

Inhoudsopgave

1 Productoverzicht	1
Productweergaven	2
Vooraanzicht van apparaat	2
Achteraanzicht van apparaat	3
Overzicht van het bedieningspaneel	4
Lay-out van beginscherm	4
Het bedieningspaneel met aanraakscherm gebruiken	5
Apparaatspecificaties	7
Inleiding	7
Technische specificaties	7
Ondersteunde besturingssystemen	8
Mobiele afdrুকoplossingen	9
Apparaatafmetingen	10
Stroomverbruik, stroomvoorzieningsspecificaties en geluidsuitstoot	10
Bereik voor de werkomgeving	11
Apparaathardware en -software installeren	12
2 Papierladen	13
Papier laden in de sleuf voor één vel (lade 1)	14
Inleiding	14
Papier laden in de voorrangsinvoersleuf voor één vel	14
Een envelop plaatsen in de voorrangsinvoersleuf voor één vel (lade 1)	15
Afdrukstand van het papier in lade 1	16
Papier plaatsen in lade 2	18
Inleiding	18
Papier plaatsen in lade 2	18
Enveloppen plaatsen in lade 2	20
Afdrukstand van het papier in lade 2	22
3 Benodigheden, accessoires en onderdelen	25
Benodigheden, accessoires en onderdelen bestellen	26

Bestellen	26
Benodigheden en accessoires	26
Zelfreparatie-onderdelen voor de klant	26
Tonercartridges vervangen	28
Inleiding	28
De tonercartridges verwijderen en deze vervangen	29
4 Afdrukken	35
Afdruktaken (Windows)	36
Afdrukken (Windows)	36
Handmatig dubbelzijdig afdrukken (Windows)	37
Meerdere pagina's per vel afdrukken (Windows)	38
De papiersoort selecteren (Windows)	38
Afdruktaken (OS X)	39
Afdrukken (OS X)	39
Handmatig dubbelzijdig afdrukken (OS X)	39
Meerdere pagina's per vel afdrukken (OS X)	39
De papiersoort selecteren (OS X)	39
Mobiel afdrukken	41
Inleiding	41
HP ePrint via e-mail	41
HP ePrint-software	42
AirPrint	42
Android-geïntegreerd afdrukken	42
Direct afdrukken via USB	44
5 Kopie	45
Een kopie maken	46
Dubbelzijdig kopiëren (duplex)	47
Handmatig dubbelzijdig kopiëren	47
6 Scan	49
Scannen via de HP Scan-software (Windows)	50
Scannen via de HP Scan-software (OS X)	51
Scannen naar een USB-flashstation	52
Scannen naar netwerkmap instellen	53
Inleiding	53
De wizard Scannen naar netwerkmap gebruiken (Windows)	53
De functie Scannen naar netwerkmap instellen via de geïntegreerde webserver van HP (Windows)	53

De functie Scannen naar netwerkmap instellen op een Mac	54
Scannen naar een netwerkmap	56
Scannen naar e-mail instellen	57
Inleiding	57
De wizard Scannen naar e-mail gebruiken (Windows)	57
De functie Scannen naar e-mail instellen via de geïntegreerde webserver van HP (Windows)	58
De functie Scannen naar e-mail instellen op een Mac	59
Scannen naar e-mail	61
Overige scantaken	62
7 Het apparaat beheren	63
Toepassingen van HP Webservices gebruiken	64
Het verbindingstype van het apparaat wijzigen (Windows)	65
Geavanceerde configuratie met de geïntegreerde webserver van HP (EWS) en HP Device Toolbox (Windows)	66
Geavanceerde configuratie met HP Utility voor OS X	69
HP Utility openen	69
Functies van HP Utility	69
IP-netwerkinstellingen configureren	71
Inleiding	71
Disclaimer voor printer delen	71
Netwerkinstellingen weergeven of wijzigen	71
De naam van het apparaat in het netwerk wijzigen	71
IPv4 TCP/IP-parameters handmatig configureren via het bedieningspaneel	72
Functies voor productbeveiliging	73
Inleiding	73
Het wachtwoord van het systeem toewijzen of wijzigen met de geïntegreerde webserver	73
Besparingsinstellingen	74
Inleiding	74
Afdrukken met EconoMode	74
De instelling Sluimermodus/automatisch uitschakelen na configureren	74
De automatische uitschakelvertraging instellen en het apparaat zo configureren dat het maximaal 1 watt verbruikt	74
De instelling voor uitschakelvertraging configureren	75
HP Web Jetadmin	76
De firmware bijwerken	77
Methode een: De firmware bijwerken via het bedieningspaneel	77
Methode twee: De firmware bijwerken met behulp van de Firmware Update Utility	78
8 Problemen oplossen	79
Klantondersteuning	80

Help-systeem op het bedieningspaneel	81
De fabrieksinstellingen herstellen	82
Het bericht "Cartridge bijna leeg" of "Cartridge vrijwel leeg" wordt weergegeven op het bedieningspaneel van het apparaat	83
De instelling "Vrijwel leeg" wijzigen	83
Benodigheden bestellen	83
Het apparaat pakt geen papier op of het papier wordt verkeerd ingevoerd	85
Inleiding	85
Het apparaat pakt geen papier op	85
Het apparaat pakt meerdere vellen papier op.	85
Het papier in de documentinvoer loopt vast of scheef of er worden meerdere vellen tegelijk doorgevoerd	86
Papierstoringen verhelpen	87
Inleiding	87
Frequente of terugkerende papierstoringen?	87
Papierstoringenlocaties	88
Papierstoringen verhelpen in de documentinvoer	89
Papierstoringen in de sleuf voor één vel (lade 1) verhelpen	91
Papierstoringen in lade 2 verhelpen	93
Papierstoringen in de achterklep en het fusergebied verhelpen	95
Papierstoringen in de uitvoerbak oplossen	96
De afdrukkwaliteit verbeteren	98
Inleiding	98
Afdrukken vanuit een ander softwareprogramma	98
De papiersoort voor de afdruktaak controleren	98
De instelling voor de papiersoort controleren (Windows)	98
De instelling voor de papiersoort controleren (OS X)	99
Status van de tonercartridge controleren	99
De afdrukkwaliteitspagina afdrukken en interpreteren	100
Het apparaat reinigen	100
Een reinigingspagina afdrukken	100
Controleren of er geen vuil of vlekken op de glasplaat van de scanner zitten	101
Inspecteer de tonercartridge visueel	101
Papier en afdruk omgeving controleren	102
Stap één: Papier gebruiken dat voldoet aan de specificaties van HP	102
Stap twee: De omgeving controleren	102
Het apparaat kalibreren om de kleuren uit te lijnen	102
Overige instellingen van een afdruktaak controleren	103
EconoMode-instellingen controleren	103
Kleurinstellingen aanpassen (Windows)	103
Een andere printerdriver proberen	105

Kopieer- en scanbeeldkwaliteit verbeteren	106
Inleiding	106
Controleren of er geen vuil of vlekken op de glasplaat van de scanner zitten	106
Lijnen of strepen voorkomen bij gebruik van de documentinvoer	107
Papierinstellingen controleren	107
De instellingen voor beeldaanpassing controleren	107
Optimaliseren voor tekst of afbeeldingen	108
De scannerresolutie en kleurinstellingen op de computer controleren	108
Richtlijnen voor resolutie en kleur	108
Kleur	109
Rand-tot-rand kopiëren	109
De oppakrollen en het scheidingskussen in de documentinvoer reinigen	109
Problemen met bekabelde netwerken oplossen	111
Inleiding	111
Slechte fysieke verbinding	111
De computer maakt gebruik van een onjuist IP-adres voor deze printer	111
De computer kan niet met de printer communiceren	111
De printer maakt gebruik van de verkeerde koppelings- en duplexinstellingen voor het netwerk	112
Nieuwe softwareprogramma's zorgen mogelijk voor compatibiliteitsproblemen	112
Uw computer of werkstation is mogelijk niet juist ingesteld	112
De printer is uitgeschakeld of andere netwerkinstellingen zijn niet juist	112
Index	113

1 Productoverzicht

- [Productweergaven](#)
- [Apparaatspecificaties](#)
- [Apparaathardware en -software installeren](#)

Voor meer informatie:

Ga naar www.hp.com/support/colorljM274MFP.

De uitgebreide Help van HP voor het apparaat omvat de volgende informatie:

- Installeren en configureren
- Leren en gebruiken
- Problemen oplossen
- Software-updates downloaden
- Meepraten op ondersteuningsforums
- Informatie over garantie en wettelijke voorschriften zoeken

Productweergaven

- [Vooraanzicht van apparaat](#)
- [Achteraanzicht van apparaat](#)
- [Overzicht van het bedieningspaneel](#)

Vooraanzicht van apparaat

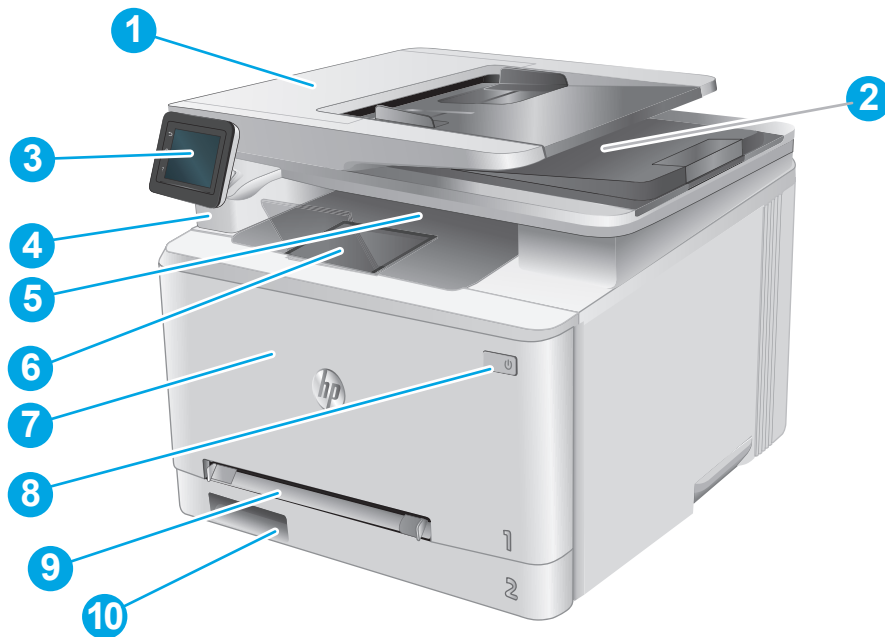

1	Documentinvoer
2	Scanner
3	Bedieningspaneel (kantelbaar voor betere weergave)
4	USB-poort voor direct afdrukken en scannen zonder computer
5	Uitvoerbak
6	Uitvoerbakverlenging
7	Voorklep (voor toegang tot de tonercartridge)
8	Aan-uitknop
9	Vorrangsinvoersleuf voor één vel (lade 1)
10	Hoofdinvoerslade (lade 2)

Achteraanzicht van apparaat

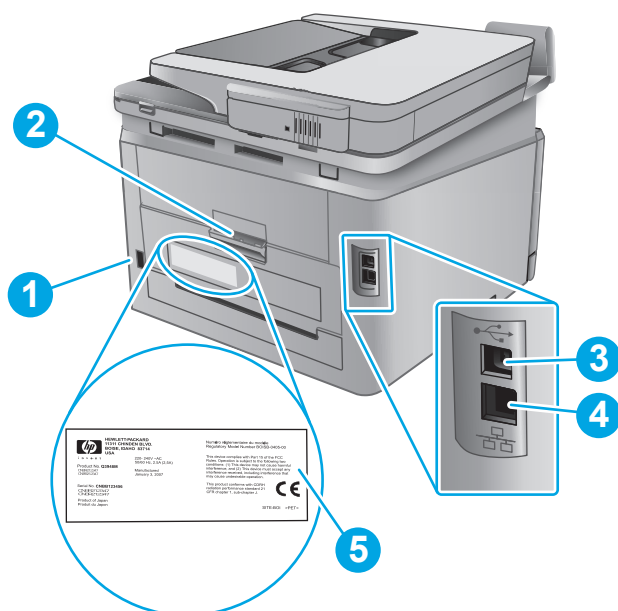

- | | |
|---|---|
| 1 | Netsnoeraansluiting |
| 2 | Achterklep (biedt toegang voor het verhelpen van storingen) |
| 3 | USB-poort |
| 4 | Ethernet-poort |
| 5 | Sticker met product- en serienummer |

Overzicht van het bedieningspaneel

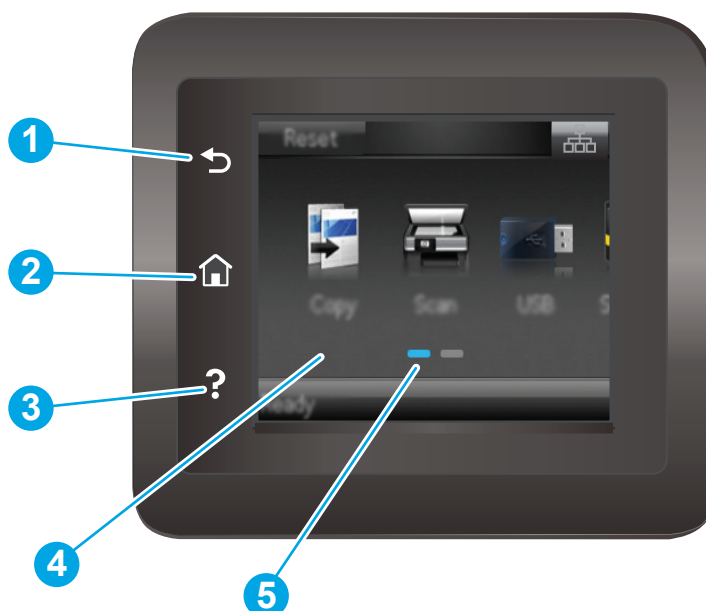

1	HP-knop Terug	U gaat terug naar het vorige scherm
2	Knop Beginscherm	Brengt u naar het beginscherm
3	Knop Help	Biedt toegang tot het Help-systeem op het bedieningspaneel
4	Kleurenaanraakscherm	Biedt toegang tot menu's, helpanimaties en productinformatie.
5	Indicator voor beginschermpagina	Het display geeft aan welk beginscherm het bedieningspaneel momenteel weergeeft.

 **OPMERKING:** Het bedieningspaneel heeft geen standaardknop om te **annuleren**, maar tijdens veel acties op het apparaat verschijnt er op het aanraakscherm een knop om te **annuleren**. Dit stelt de gebruiker in staat een proces te annuleren voordat het apparaat dit voltooit.





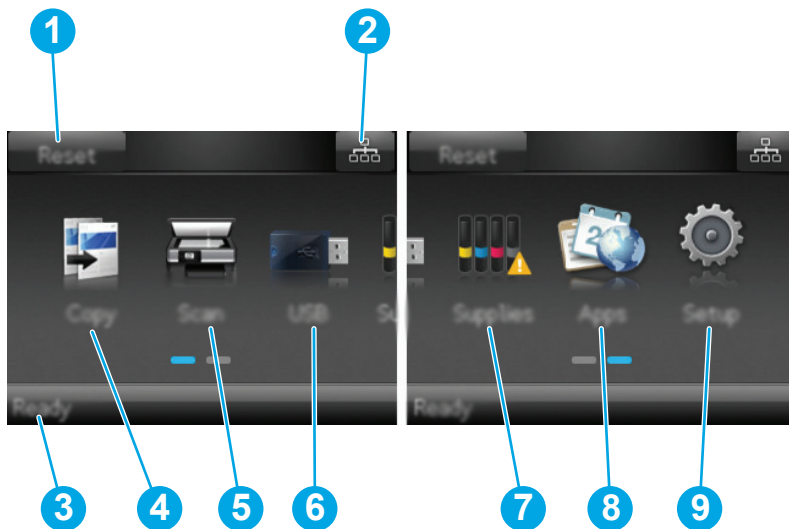

Lay-out van beginscherm

Het beginscherm biedt toegang tot apparaatfuncties en geeft de huidige apparaatstatus weer.

Keer op elk moment terug naar het beginscherm door op het bedieningspaneel van het apparaat de knop Beginscherm aan te raken.





 **OPMERKING:** De functies die in het beginscherm worden weergegeven zijn afhankelijk van de configuratie van het apparaat.

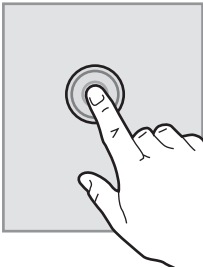

1	Resetknop	Raak deze knop aan om tijdelijke taakinstellingen te herstellen naar standaardinstellingen.
2	Knop Verbindingsinformatie	Raak deze knop aan om het menu Verbindingsinformatie met netwerk informatie te openen.
3	Apparaatstatus	Dit schermgedeelte biedt informatie over de algehele apparaatstatus.
4	Knop Kopiëren 	Raak deze knop aan om de kopieeroptie te openen.
5	Knop Scannen 	Raak deze knop aan om de scanopties te openen: <ul style="list-style-type: none"> • Scannen naar USB-station • Scannen naar netwerkmap • Scannen naar e-mail
6	Knop USB 	Raak deze knop aan om het menu USB-flashstation te openen.
7	Knop Benodigheden 	Raak deze knop aan voor informatie over de status van benodigheden.
8	Knop Apps 	Raak deze knop aan om het menu Apps te openen om direct af te drukken vanuit bepaalde webtoepassingen.
9	Knop Instellingen 	Raak deze knop aan om het menu Instellingen te openen.

Het bedieningspaneel met aanraakscherm gebruiken

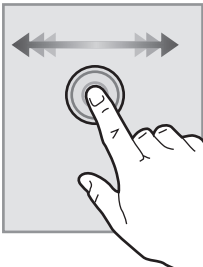
Doorloop de volgende stappen om het bedieningspaneel met aanraakscherm van het apparaat te gebruiken.

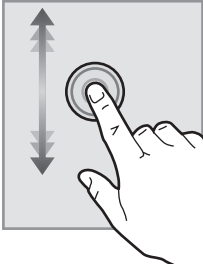
Actie	Omschrijving	Voorbeeld
<p>Aanraken</p> 	<p>Raak een item op het scherm aan om dat item te selecteren of dat menu te openen. U kunt tijdens het bladeren door menu's het scherm kort aanraken om het bladeren te onderbreken.</p>	<p>Raak de knop Instellingen  aan om het menu Instellingen te openen.</p>
<p>Vegen</p> 	<p>Raak het scherm aan en schuif met uw vinger horizontaal over het scherm om horizontaal te bladeren.</p>	<p>Veeg over het beginscherm voor de knop Instellingen .</p>
<p>Bladeren</p> 	<p>Raak het scherm aan en verplaats het door zonder los te laten uw vinger verticaal te bewegen.</p>	<p>Blader door het menu Instellingen.</p>

Apparaatspecificaties

Inleiding

 **BELANGRIJK:** De volgende specificaties zijn correct op het moment van uitgave maar zijn onderhevig aan wijzigingen. Zie www.hp.com/support/colorljM274MFP voor actuele informatie.

- [Technische specificaties](#)
- [Ondersteunde besturingssystemen](#)
- [Mobiele afdrুকoplossingen](#)
- [Apparaatafmetingen](#)
- [Stroomverbruik, stroomvoorzieningsspecificaties en geluidsuitstoot](#)
- [Bereik voor de werkomgeving](#)

Technische specificaties

Modelnaam		M274n
Apparaatnummer		M6D61A
Papierverwerking	Voorrangsinvoersleuf voor één vel (lade 1)	✓
	Lade 2 (capaciteit voor 150 vellen)	✓
	Handmatig dubbelzijdig afdrukken	✓
Connectiviteit	10/100 Ethernet LAN-aansluiting met IPv4 en IPv6	✓
	Snelle USB 2.0	✓
	USB-poort met eenvoudige toegang	✓
Scherm van het bedieningspaneel en invoer	Bedieningspaneel uitgevoerd als kleurenaanraakscherm	✓
Afdrukken	Drukt 18 pagina's per minuut (ppm) af op papier van A4-formaat en 19 ppm op papier van Letter-formaat	✓
	USB-afdrukfunctie (geen computer vereist)	✓
Kopiëren en scannen	19 kopieën per minuut (ppm)	✓
	OPMERKING: Kopieer- en scansnelheden zijn onderhevig aan verandering. Ga voor de meest recente informatie naar www.hp.com/support/colorljM274MFP .	
	26 scans ppm	
	Documentinvoer van 50 pagina's	✓
	Opties Scannen naar e-mailadres, Scannen naar USB en Scannen naar netwerkmap	✓

Ondersteunde besturingssystemen

De volgende informatie geldt voor de productspecifieke Windows PCL 6- en OS X-printerdrivers en de meegeleverde software-installatie-cd.

Windows: De HP software-installatie-cd installeert de driver HP PCL.6 of HP PCL 6, afhankelijk van het Windows-besturingssysteem, evenals optionele software bij gebruik van het volledige software-installatieprogramma.

Mac-computers en OS X: Mac-computers en mobiele Apple-apparaten worden door dit product ondersteund. De OS X-printerdriver en het printerhulpprogramma kunnen worden gedownload van hp.com en zijn ook beschikbaar via Apple Software Update. De HP installatiesoftware voor OS X is niet inbegrepen op de meegeleverde cd. Voer de volgende stappen uit om de OS X-installatiesoftware te downloaden:

1. Ga naar www.hp.com/support/colorIJM274MFP.
2. Selecteer **Ondersteuningsopties**. Ga naar **Downloadopties** en selecteer **Stuurprogramma's, software en firmware**.
3. Klik op de besturingssysteemversie en vervolgens op de knop **Download**.

Besturingssysteem	De driver is geïnstalleerd	Opmerkingen
Windows® XP SP3 of hoger, 32-bits	De productspecifieke printerdriver HP PCL.6 voor dit besturingssysteem wordt geïnstalleerd als onderdeel van de basissoftware-installatie. Het basisinstallatieprogramma installeert alleen de driver en scantoeepassing.	De volledige software-installatie wordt niet ondersteund voor dit besturingssysteem. Gebruik UPD-drivers voor 64-bits besturingssystemen. Sinds april 2009 biedt Microsoft geen ondersteuning meer voor Windows XP. HP zal zijn best blijven doen om ondersteuning te bieden voor het niet langer verkrijgbare Windows XP.
Windows Vista®, 32-bits	De productspecifieke printerdriver HP PCL.6 voor dit besturingssysteem wordt geïnstalleerd als onderdeel van de basissoftware-installatie. Het basisinstallatieprogramma installeert alleen de driver.	De volledige software-installatie wordt niet ondersteund voor dit besturingssysteem. Gebruik UPD-drivers voor 64-bits besturingssystemen.
Windows Server 2003 SP2 of hoger, 32-bits	De productspecifieke printerdriver HP PCL.6 voor dit besturingssysteem wordt geïnstalleerd als onderdeel van de basissoftware-installatie. Het basisinstallatieprogramma installeert alleen de driver.	De volledige software-installatie wordt niet ondersteund voor dit besturingssysteem. Gebruik UPD-drivers voor 64-bits besturingssystemen. Sinds juli 2010 biedt Microsoft geen ondersteuning meer voor Windows Server 2003. HP zal zijn best blijven doen om ondersteuning te bieden voor het niet langer verkrijgbare besturingssysteem Windows Server 2003.
Windows 7 SP1 of hoger, 32-bits en 64-bits	De productspecifieke printerdriver HP PCL 6 voor dit besturingssysteem wordt geïnstalleerd als onderdeel van de volledige software-installatie.	
Windows 8, 32-bits en 64-bits	De productspecifieke printerdriver HP PCL 6 voor dit besturingssysteem wordt geïnstalleerd als onderdeel van de volledige software-installatie.	Ondersteuning voor Windows 8 RT wordt geboden via Microsoft IN OS Versie 4, 32-bits driver.

Besturingssysteem	De driver is geïnstalleerd	Opmerkingen
Windows 8.1, 32-bits en 64-bits	De productspecifieke printerdriver HP PCL 6 voor dit besturingssysteem wordt geïnstalleerd als onderdeel van de volledige software-installatie.	Ondersteuning voor Windows 8.1 RT wordt geboden via Microsoft IN OS Versie 4, 32-bits driver.
Windows Server 2008 SP2, 32-bits	De productspecifieke printerdriver HP PCL.6 voor dit besturingssysteem wordt geïnstalleerd als onderdeel van de basissoftware-installatie.	
Windows Server 2008 SP2, 64-bits	De productspecifieke printerdriver HP PCL 6 voor dit besturingssysteem wordt geïnstalleerd als onderdeel van de volledige software-installatie.	
Windows Server 2008 R2, SP 1, 64-bits	De productspecifieke printerdriver HP PCL 6 voor dit besturingssysteem wordt geïnstalleerd als onderdeel van de basissoftware-installatie.	
Windows Server 2012, 64-bit	Het software-installatieprogramma ondersteunt Windows Server 2012 niet, maar de productspecifieke printerdrivers HP PCL 6 en HP PCL-6 versie 4 ondersteunen deze wel.	Download de driver van de HP website www.hp.com/support/colorljM274MFP en gebruik het hulpprogramma Windows Printer toevoegen om deze te installeren.
Windows Server 2012 R2, 64-bits	Het software-installatieprogramma ondersteunt Windows Server 2012 niet, maar de productspecifieke printerdrivers HP PCL 6 en HP PCL-6 versie 4 ondersteunen deze wel.	Download de driver van de HP website www.hp.com/support/colorljM274MFP en gebruik het hulpprogramma Windows Printer toevoegen om deze te installeren.
OS X 10.7 Lion, OS X 10.8 Mountain Lion en OS X 10.9 Mavericks	De OS X-printerdriver en het printerhulpprogramma kunnen worden gedownload van hp.com en zijn ook beschikbaar via Apple Software Update. De HP installatiesoftware voor OS X is niet inbegrepen op de meegeleverde cd.	Download voor OS X het volledige installatieprogramma van de ondersteuningswebsite voor dit product. <ol style="list-style-type: none"> 1. Ga naar www.hp.com/support/colorljM274MFP. 2. Selecteer Ondersteuningsopties. Ga naar Downloadopties en selecteer Stuurprogramma's, software en firmware. 3. Klik op de besturingssysteemversie en vervolgens op de knop Download.

 **OPMERKING:** Voor een actueel overzicht van ondersteunde besturingssystemen en voor uitgebreide Help van HP voor het apparaat, gaat u naar www.hp.com/support/colorljM274MFP.

 **OPMERKING:** Ga voor meer informatie over client- en serverbesturingssystemen en driverondersteuning voor HP UPD PCL6, UPD PCL 5 en UPD PS voor dit product naar www.hp.com/go/upd en klik op het tabblad **Specificaties**.

Mobiele afdrুকoplossingen

Het product ondersteunt de volgende software voor mobiel afdrucken:

- HP ePrint software

 **OPMERKING:** De HP ePrint-software ondersteunt de volgende besturingssystemen: Windows 7 SP 1 (32-bits en 64-bits); Windows 8 (32-bits en 64-bits); Windows 8.1 (32-bits en 64-bits); en OS X versies 10.6 Snow Leopard, 10.7 Lion, 10.8 Mountain Lion en 10.9 Mavericks.

- HP ePrint via e-mail (HP Webservices moet zijn ingeschakeld en het product moet zijn geregistreerd bij HP Connected)
- HP ePrint app (beschikbaar voor Android, iOS en Blackberry)
- ePrint Enterprise app (ondersteund door alle producten met ePrint Enterprise Server Software)
- HP All-in-One Remote-app voor iOS- en Android-apparaten
- Google Cloud Print
- AirPrint
- Afdrukken met Android

Apparaatafmetingen

Afbeelding 1-1 Afmetingen van de M274n

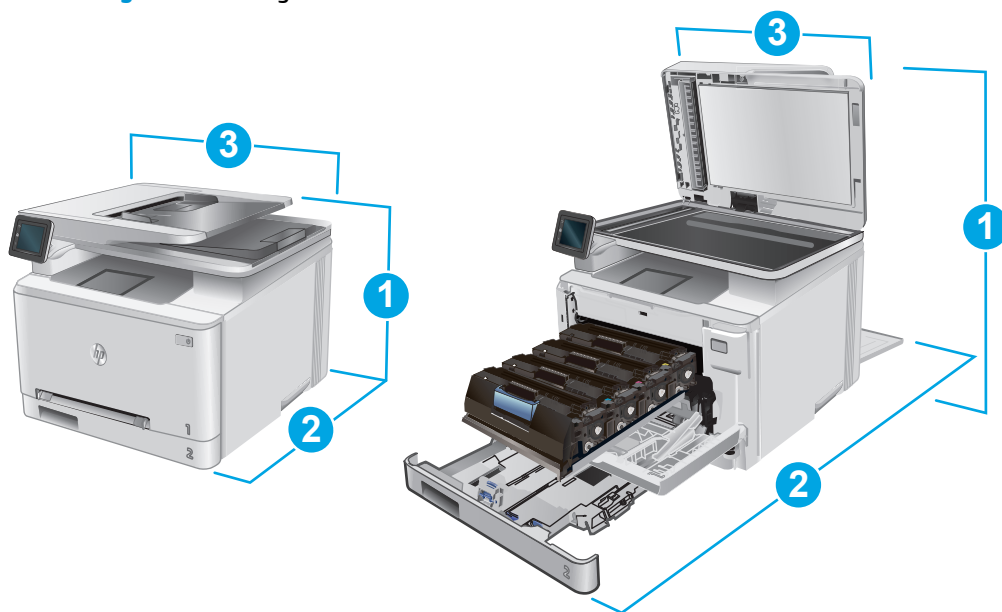

	Product volledig gesloten	Product volledig open
1. Hoogte	322,2 mm	578 mm
2. Diepte	384 mm	849 mm
3. Breedte	392 mm	392 mm
Gewicht (met cartridges)	17,4 kg	

Stroomverbruik, stroomvoorzieningsspecificaties en geluidsuitstoot

Raadpleeg www.hp.com/support/colorljM274MFP voor recente informatie.

⚠ VOORZICHTIG: De stroomvereisten zijn gebaseerd op het land/de regio waar het product wordt verkocht. Verander niets aan de ingestelde spanning. Veranderingen kunnen leiden tot beschadiging van het product en tot het vervallen van de garantie.

Bereik voor de werkomgeving

Tabel 1-1 Specificaties voor de werkomgeving

Omgeving	Aanbevolen	Toegestaan
Temperatuur	17 tot 27 °C	15 tot 30 °C
Relatieve luchtvochtigheid	Relatieve luchtvochtigheid (RH) van 30 tot 70%	10% to 80% relatieve vochtigheid (RH)

Apparaathardware en -software installeren

Raadpleeg de handleiding voor de hardware-installatie die u bij het apparaat hebt ontvangen voor eenvoudige installatie-instructies. Ga naar de HP-ondersteuningspagina voor aanvullende instructies.

Ga naar www.hp.com/support/colorljM274MFP voor de uitgebreide Help van HP voor het apparaat. Zoek de volgende ondersteuning:

- Installeren en configureren
- Leren en gebruiken
- Problemen oplossen
- Software-updates downloaden
- Meepraten op ondersteuningsforums
- Informatie over garantie en wettelijke voorschriften zoeken

2 Papierladen

- [Papier laden in de sleuf voor één vel \(lade 1\)](#)
- [Papier plaatsen in lade 2](#)

Voor meer informatie:

Ga naar www.hp.com/support/colorljM274MFP.

De uitgebreide Help van HP voor het apparaat omvat de volgende informatie:

- Installeren en configureren
- Leren en gebruiken
- Problemen oplossen
- Software-updates downloaden
- Meepraten op ondersteuningsforums
- Informatie over garantie en wettelijke voorschriften zoeken

Papier laden in de sleuf voor één vel (lade 1)

Inleiding

Gebruik de voorrangsinvoersleuf voor één vel voor het afdrukken van documenten van één pagina, documenten met meerdere papiersoorten of enveloppen.

- [Papier laden in de voorrangsinvoersleuf voor één vel](#)
- [Een envelop plaatsen in de voorrangsinvoersleuf voor één vel \(lade 1\)](#)
- [Afdrukstand van het papier in lade 1](#)

Papier laden in de voorrangsinvoersleuf voor één vel

1. Schuif de breedtegeleiders voor het papier in de voorrangsinvoersleuf voor één vel van elkaar af.

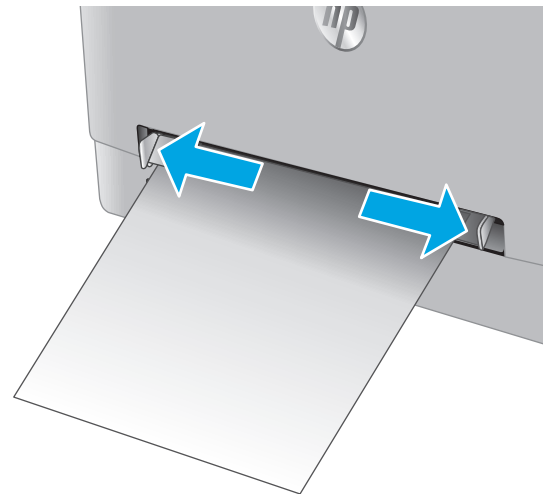

2. Plaats de bovenkant van het vel op de opening en stel de papiergeleiders zodanig bij dat deze het vel licht raken maar het papier niet buigen.

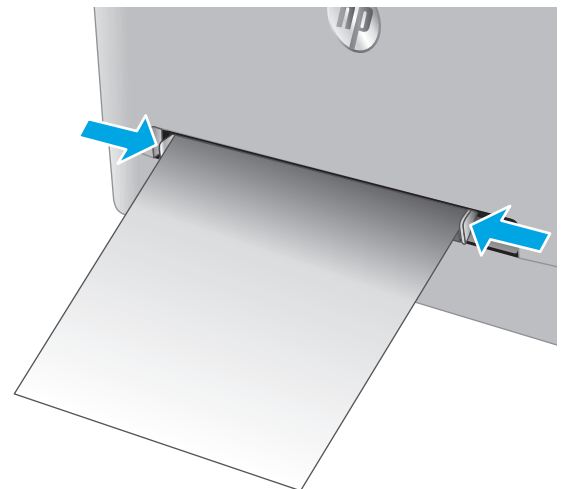

3. Voer het vel in de sleuf in en houd het vast. Het apparaat verplaatst het vel gedeeltelijk in het papierpad. Raadpleeg [Afdrukstand van het papier in lade 1 op pagina 16](#) voor informatie over de afdrukstand van het papier.

OPMERKING: Afhankelijk van de grootte van het vel hebt u mogelijk twee handen nodig ter ondersteuning van het papier voordat het wordt ingenomen door het apparaat.

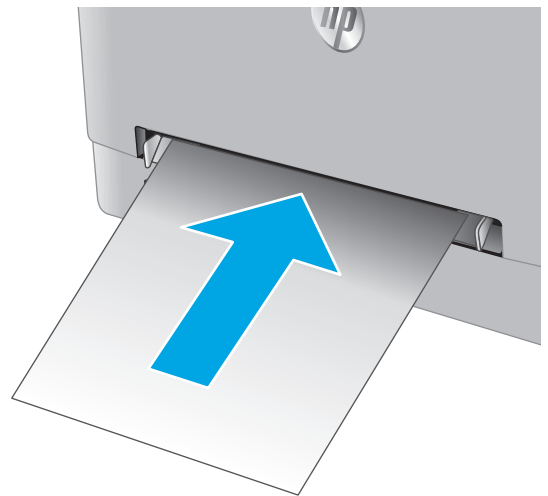

4. Open op uw computer de softwaretoepassing en begin met afdrukken. Zorg ervoor dat de driver staat ingesteld op de juiste papiersoort en -grootte voor het papier dat wordt afgedrukt van de voorrangsinvoersleuf voor één vel.

Een envelop plaatsen in de voorrangsinvoersleuf voor één vel (lade 1)

1. Schuif de breedtegeleiders voor het papier in de voorrangsinvoersleuf voor één vel van elkaar af.

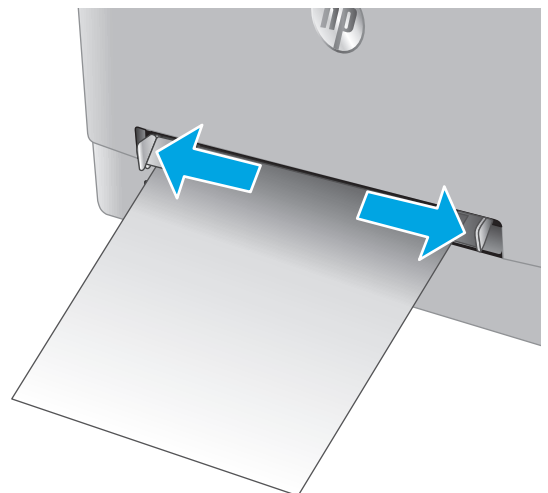

2. Plaats de rechterkant van de envelop met de te bedrukken zijde omhoog op de opening en stel de papiergeleiders zodanig bij dat deze de envelop licht raken maar niet buigen.

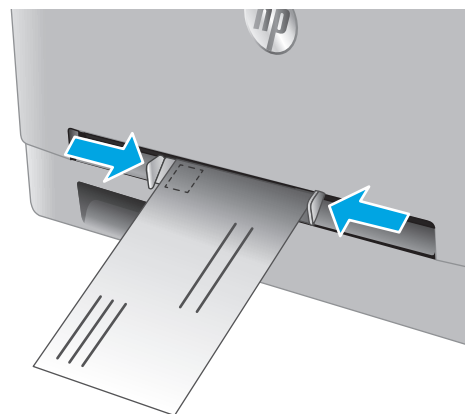

3. Voer de envelop in de sleuf in en houd deze vast. Het apparaat verplaatst de envelop gedeeltelijk in het papierpad.

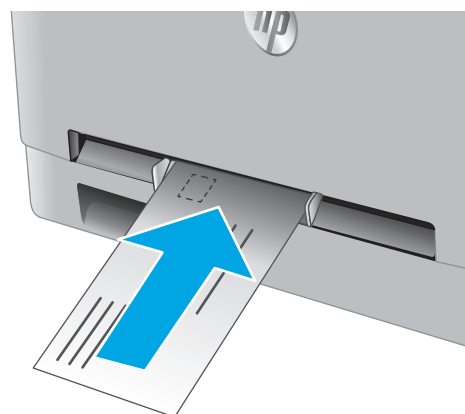

OPMERKING: Afhankelijk van de grootte van de envelop hebt u mogelijk twee handen nodig ter ondersteuning van de envelop voordat deze wordt ingenomen door het apparaat.



4. Open op uw computer de softwaretoepassing en begin met afdrucken. Zorg ervoor dat de driver staat ingesteld op de juiste papiersoort en -grootte voor de envelop dat wordt afgedrukt van de voorrangsinvoerleuf voor één vel.

Afdrukstand van het papier in lade 1

Als u papier gebruikt die een bepaalde afdrukstand vereist, plaatst u dit aan de hand van de informatie in de volgende tabel.

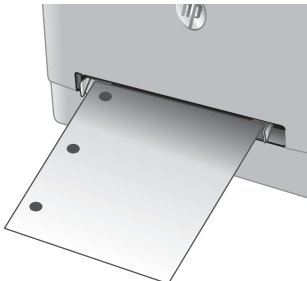
Papiersoort	Uitvoer	Papier plaatsen
Briefhoofdpapier of voorbedrukt	Enkelzijdig afdrukken	Afdrukzijde boven Bovenrand eerst in het apparaat
		
Briefhoofdpapier of voorbedrukt	Dubbelzijdig afdrukken	Afdrukzijde beneden Bovenrand van het apparaat vandaan
		
Geperforeerd	Enkelzijdig afdrukken of dubbelzijdig afdrukken	Afdrukzijde boven Gaten aan de linkerkant van het product
		

Papier plaatsen in lade 2

Inleiding

De volgende informatie beschrijft hoe u papier moet plaatsen in lade 2.

- [Papier plaatsen in lade 2](#)
- [Enveloppen plaatsen in lade 2](#)
- [Afdrukstand van het papier in lade 2](#)

Papier plaatsen in lade 2

1. Open de lade.

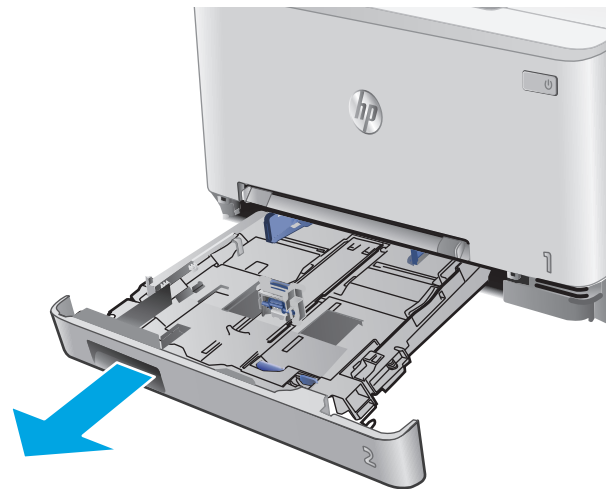

2. Pas de geleiders aan door ze te schuiven tot het formaat van het papier dat u gebruikt.

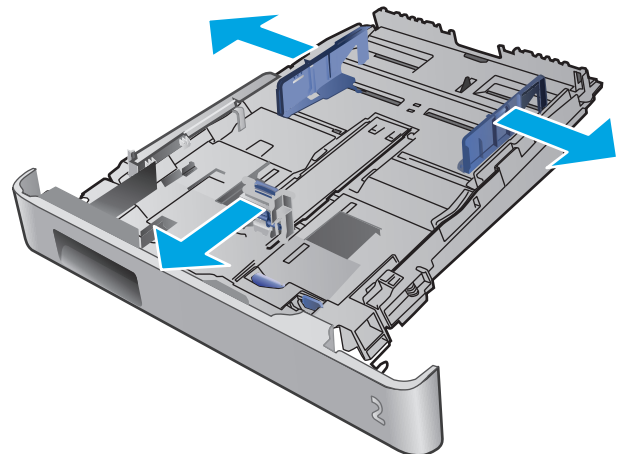

- Als u papier van Legal-formaat wilt plaatsen, dient u de voorzijde van de lade te verlengen door de blauwe vergrendeling ingedrukt te houden terwijl u de voorzijde van de lade naar voren trekt.

OPMERKING: Als lade 2 is gevuld met papier van Legal-formaat, steekt deze ongeveer 51 mm uit vanaf de voorzijde van het apparaat.

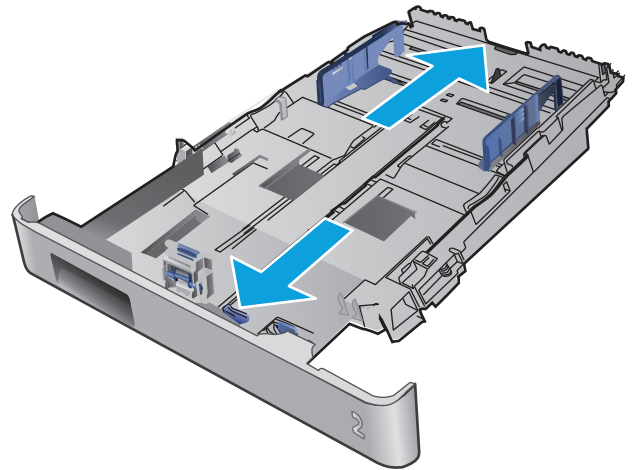

- Plaats het papier in de lade.

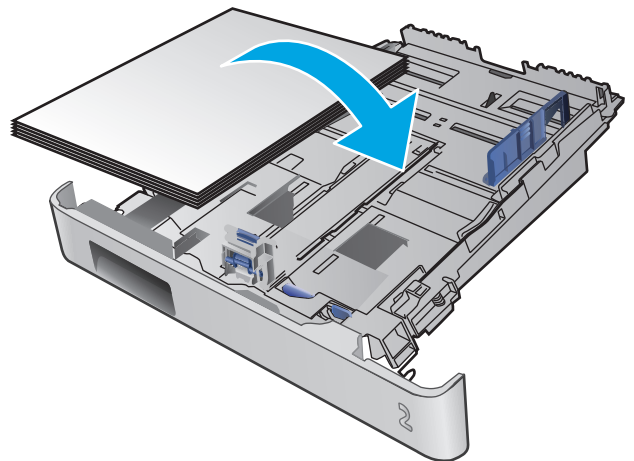

5. Zorg ervoor dat alle vier de hoeken van de stapel papier plat zijn. Schuif de papierlengte- en breedtegeleiders tegen de stapel papier.

OPMERKING: Plaats niet te veel papier in de lade om storingen te voorkomen. Let erop dat de bovenkant van de stapel niet boven de indicator voor de maximale stapelhoogte uitkomt.

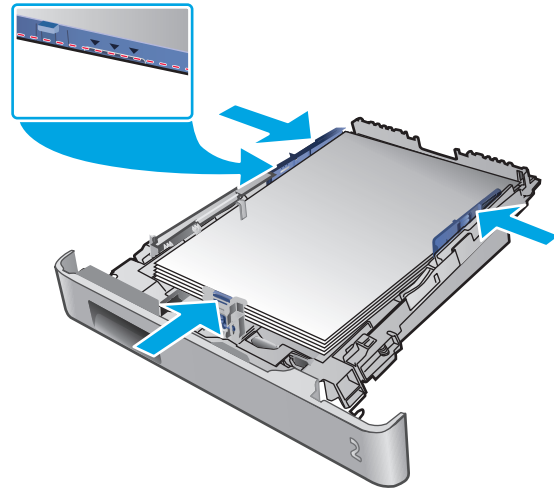

6. Sluit de lade wanneer de stapel papier niet boven de indicator voor de maximale stapelhoogte uitkomt.



Enveloppen plaatsen in lade 2

1. Open de lade.

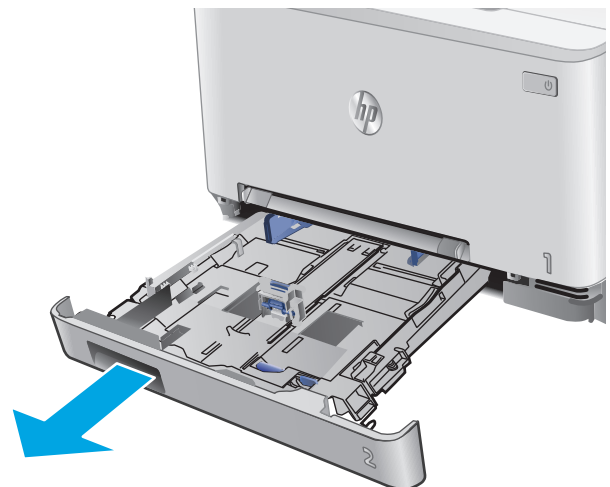

2. Pas de geleiders aan door ze te schuiven tot het formaat van de enveloppen die u gebruikt.

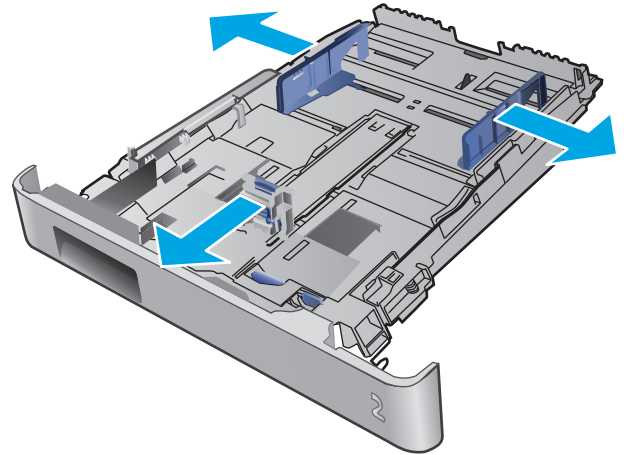

3. Plaats enveloppen in de lade.

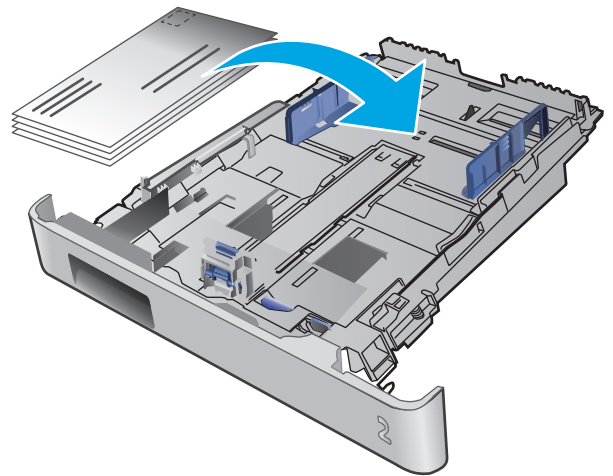

- Zorg ervoor dat alle vier de hoeken van de stapel enveloppen plat zijn. Schuif de lengte- en breedtegeleiders tegen de stapel.

OPMERKING: Plaats niet te veel papier in de lade om storingen te voorkomen. Let erop dat de bovenkant van de stapel niet boven de indicator voor de maximale stapelhoogte uitkomt.

VOORZICHTIG: Als u meer dan vijf enveloppen in lade 2 plaatst, kan dit leiden tot storingen.

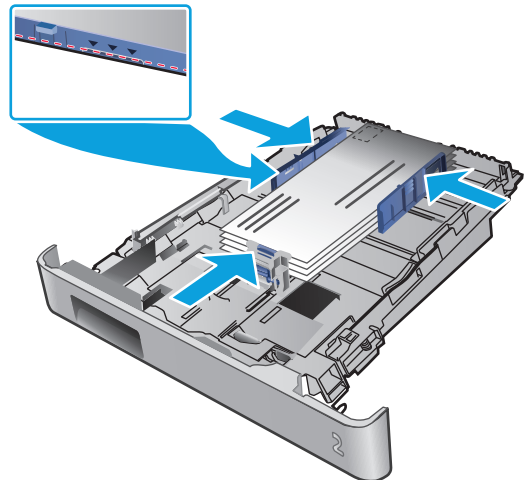

- Sluit de lade wanneer de stapel niet boven de indicator voor de maximale stapelhoogte uitkomt.

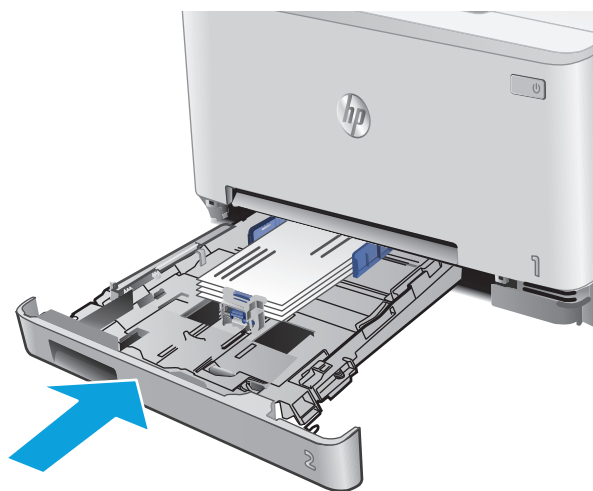

Afdrukstand van het papier in lade 2

Als u papier gebruikt die een bepaalde afdrukstand vereist, plaatst u dit aan de hand van de informatie in de volgende tabel.

Papiersoort	Uitvoer	Papier plaatsen
Briefhoofdpapier of voorbedrukt	Enkelzijdig afdrucken	Afdrukzijde boven Bovenhoek naar het apparaat



Papiersoort	Uitvoer	Papier plaatsen
Briefhoofdpapier of voorbedrukt	Dubbelzijdig afdrukken	Afdrukzijde beneden Bovenrand van het apparaat vandaan
Geperforeerd	Enkelzijdig afdrukken of dubbelzijdig afdrukken	Afdrukzijde boven Gat aan de linkerkant van het product



3 Benodigdheden, accessoires en onderdelen

- [Benodigdheden, accessoires en onderdelen bestellen](#)
- [Tonercartridges vervangen](#)

Voor meer informatie:

Ga naar www.hp.com/support/colorljM274MFP.

De uitgebreide Help van HP voor het apparaat omvat de volgende informatie:

- Installeren en configureren
- Leren en gebruiken
- Problemen oplossen
- Software-updates downloaden
- Meepraten op ondersteuningsforums
- Informatie over garantie en wettelijke voorschriften zoeken

Benodigheden, accessoires en onderdelen bestellen

Bestellen

Benodigheden en papier bestellen	www.hp.com/go/suresupply
Originele onderdelen of accessoires van HP bestellen	www.hp.com/buy/parts
Bestellen via service- of ondersteuningsproviders	Neem contact op met een erkend service- of ondersteuningspunt van HP.
Bestellen via de geïntegreerde webserver van HP (EWS)	Typ het IP-adres of de hostnaam van het apparaat in het adres- of URL-veld van een ondersteunde webbrowser op de computer om toegang te krijgen tot de webserver. De geïntegreerde webserver bevat een koppeling naar de SureSupply-website van HP. Hier vindt u mogelijkheden voor het aanschaffen van originele benodigheden van HP.

Benodigheden en accessoires

Artikel	Omschrijving	Cartridgenummer	Nummer
Benodigheden			
Originele HP 201A zwarte LaserJet-tonercartridge	Zwarte tonercartridge met standaardcapaciteit	201A	CF400A
Originele HP 201X zwarte LaserJet-tonercartridge met hoge capaciteit	Zwarte tonercartridge met hoge capaciteit	201X	CF400X
Originele HP 201A cyaan LaserJet-tonercartridge	Cyaan tonercartridge met standaardcapaciteit	201A	CF401A
Originele HP 201X cyaan LaserJet-tonercartridge met hoge capaciteit	Cyaan tonercartridge met hoge capaciteit	201X	CF401X
Originele HP 201A gele LaserJet-tonercartridge	Gele tonercartridge met standaardcapaciteit	201A	CF402A
Originele HP 201X gele LaserJet-tonercartridge met hoge capaciteit	Gele tonercartridge met hoge capaciteit	201X	CF402X
Originele HP 201A magenta LaserJet-tonercartridge	Magenta tonercartridge met standaardcapaciteit	201A	CF403A
Originele HP 201X magenta LaserJet-tonercartridge met hoge capaciteit	Magenta tonercartridge met hoge capaciteit	201X	CF403X
Accessoires			
USB 2.0-printerkabel	A-naar-B-kabel (2 meter standaard)		C6518A

Zelfreparatie-onderdelen voor de klant

Zelfreparatie-onderdelen voor de klant (CSR, Customer Self-Repair) zijn voor veel HP LaserJet producten beschikbaar om reparatietijd te verminderen. Ga voor meer informatie over het CSR-programma en de voordelen naar www.hp.com/go/csr-support en www.hp.com/go/csr-faq.

Echte HP vervangingsonderdelen kunt u bestellen op www.hp.com/buy/parts of door contact op te nemen met een bevoegde service- of ondersteuningsproviders van HP. Om een onderdeel te bestellen, hebt u een van de volgende gegevens nodig: onderdeelnummer, serienummer (op de achterkant van de printer), productnummer of productnaam.

- Onderdelen die zijn gemarkeerd met **Verplicht** kunnen door de klant zelf worden geïnstalleerd. U kunt de reparatie ook laten uitvoeren door servicemedewerkers van HP maar dan worden kosten in rekening gebracht. Voor deze onderdelen wordt onder uw HP-productgarantie geen ondersteuning ter plekke of reparatie in de werkplaats aangeboden.
- Onderdelen die zijn gemarkeerd met **Optioneel** kunnen tijdens de garantieperiode van het apparaat op uw verzoek zonder bijkomende kosten worden geïnstalleerd door servicemedewerkers van HP.

Artikel	Omschrijving	Instructies voor zelf vervangen	Nummer
Voorrangsinvoersleuf voor één vel	Vervangende lade voor voorrangsinvoersleuf voor één vel (lade 1)	Verplicht	RM2-5865-000
Papierinvoerlade voor 150 vel	Vervangende cassette voor lade 2	Verplicht	RM2-5886-000

Toner cartridges vervangen

Inleiding

Dit product geeft aan wanneer het niveau van de tonercartridge laag is. De echte resterende levensduur van het tonercartridge kan variëren. Zorg dat u een vervangende tonercartridge hebt die u kunt plaatsen wanneer de afdrukkwaliteit niet meer voldoet.

Ga naar HP SureSupply (www.hp.com/go/suresupply) om cartridges aan te schaffen of de cartridgecompatibiliteit van het product te controleren. Blader naar de onderkant van de pagina en controleer of land/regio juist is ingesteld.

Het product gebruikt vier kleuren en heeft voor elke kleur een afzonderlijke tonercartridge: geel (Y), magenta (M), cyaan (C) en zwart (K). De tonercartridges bevinden zich aan de binnenzijde van de voorklep.

Item	Omschrijving	Cartridgenummer	Nummer
Originele HP 201A zwarte LaserJet-tonercartridge	Zwarte tonercartridge met standaardcapaciteit	201A	CF400A
Originele HP 201X zwarte LaserJet-tonercartridge met hoge capaciteit	Zwarte tonercartridge met hoge capaciteit	201X	CF400X
Originele HP 201A cyaan LaserJet-tonercartridge	Cyaan tonercartridge met standaardcapaciteit	201A	CF401A
Originele HP 201X cyaan LaserJet-tonercartridge met hoge capaciteit	Cyaan tonercartridge met hoge capaciteit	201X	CF401X
Originele HP 201A gele LaserJet-tonercartridge	Gele tonercartridge met standaardcapaciteit	201A	CF402A
Originele HP 201X gele LaserJet-tonercartridge met hoge capaciteit	Gele tonercartridge met hoge capaciteit	201X	CF402X
Originele HP 201A magenta LaserJet-tonercartridge	Magenta tonercartridge met standaardcapaciteit	201A	CF403A
Originele HP 201X magenta LaserJet-tonercartridge met hoge capaciteit	Magenta tonercartridge met hoge capaciteit	201X	CF403X

Verwijder de tonercartridge pas uit de verpakking wanneer u deze plaatst.

⚠ VOORZICHTIG: stel de tonercartridge niet langer dan enkele minuten bloot aan licht. Zo voorkomt u beschadiging van de cartridge. Plaats de cartridge in de originele plastic verpakking, of dek de cartridge af met een lichtgewicht, doorschijnend item als de tonercartridge voor langere tijd uit het apparaat wordt verwijderd.

De volgende afbeelding geeft de onderdelen van de tonercartridge weer.

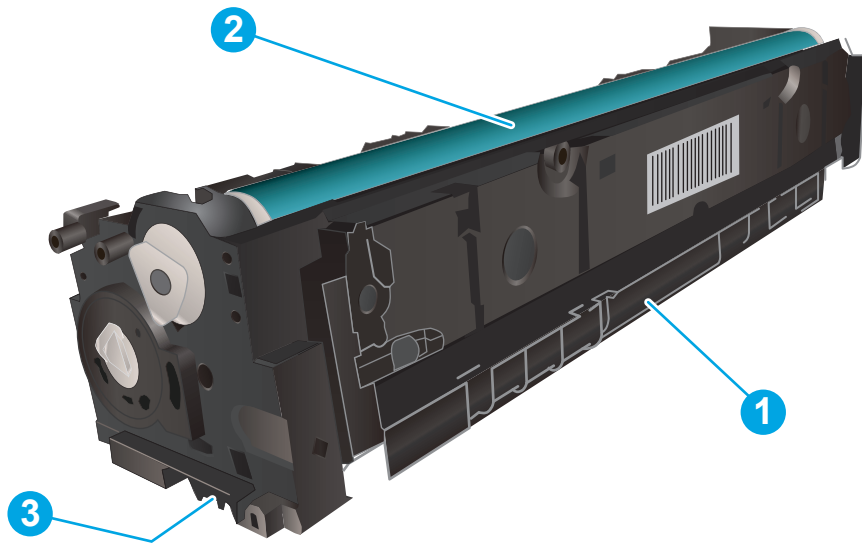

1	Hendel
2	Afbeeldingsdrum
3	Geheugenchip

⚠ VOORZICHTIG: Als er toner op uw kleding komt, veegt u dit af met een droge doek en wast u de kleding in koud water. Met warm water wordt de toner in de stof opgenomen.

📄 OPMERKING: In de verpakking van de tonercartridge vindt u informatie over hergebruik van gebruikte cartridges.

De tonercartridges verwijderen en deze vervangen

1. Open de voorklep.



2. Pak de blauwe hendel van de tonercartridgelade en trek de lade naar buiten.



3. Pak de hendel van de tonercartridge en trek de cartridge vervolgens recht naar boven om deze te verwijderen.

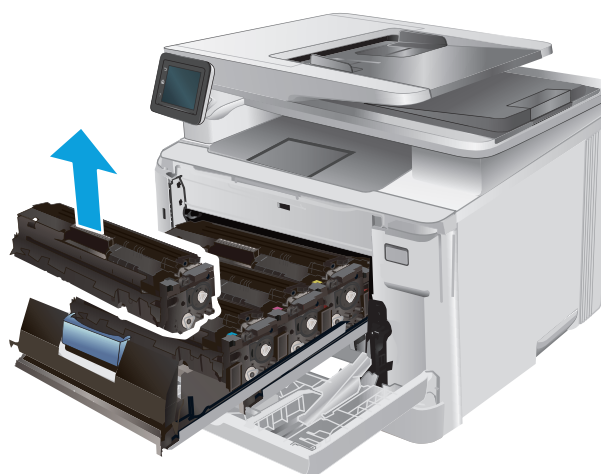

4. Haal de nieuwe tonercartridge uit de doos en trek aan het lipje op de verpakking.

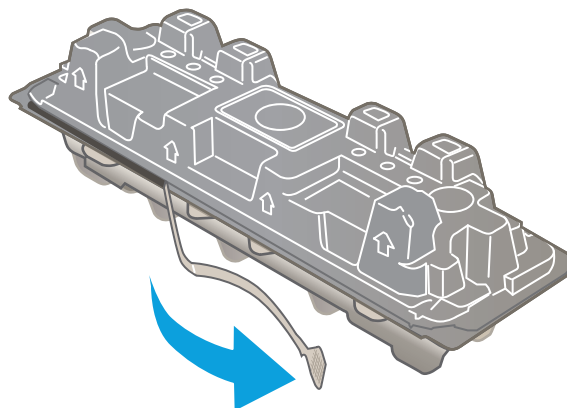

5. Haal de tonercartridge uit de geopende verpakking.

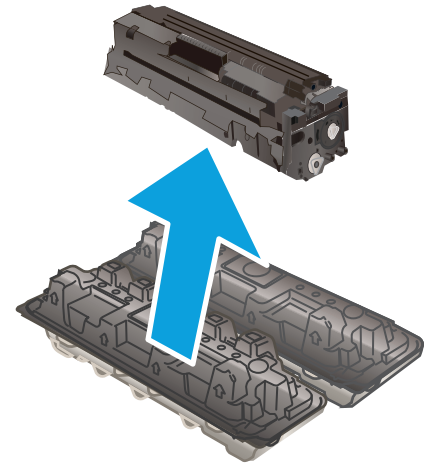

6. Schud de tonercartridge licht heen en weer, zodat de toner gelijkmatig in de cartridge wordt verdeeld.

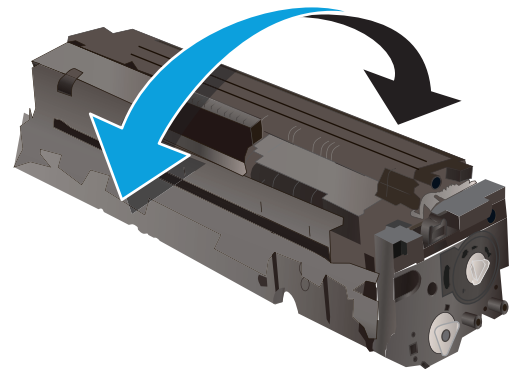

7. Raak de afbeeldingsdrum onder aan de tonercartridge niet aan. Vingerafdrukken op de afbeeldingsdrum kunnen problemen geven met de afdrukwaliteit.

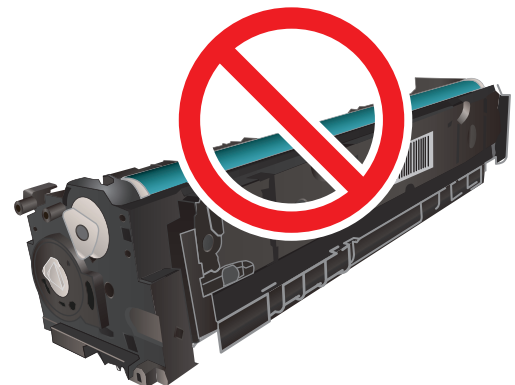

8. Plaats de nieuwe tonercartridge in de lade. Zorg ervoor dat de kleur op de cartridge overeenkomt met kleur op de lade.



9. Sluit de lade met de tonercartridges.



10. Sluit de voorklep.



11. Plaats de gebruikte tonercartridge in de verpakking van de nieuwe tonercartridge.

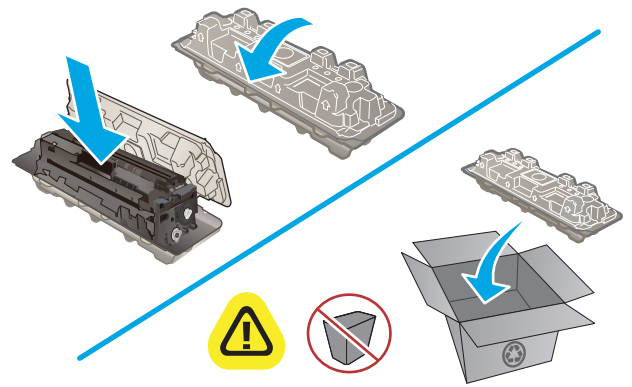

 <http://www.hp.com/recycle>

12. Gebruik het gefrankeerd, geadresseerd etiket om de gebruikte cartridge te retourneren naar HP voor recycling (indien beschikbaar).

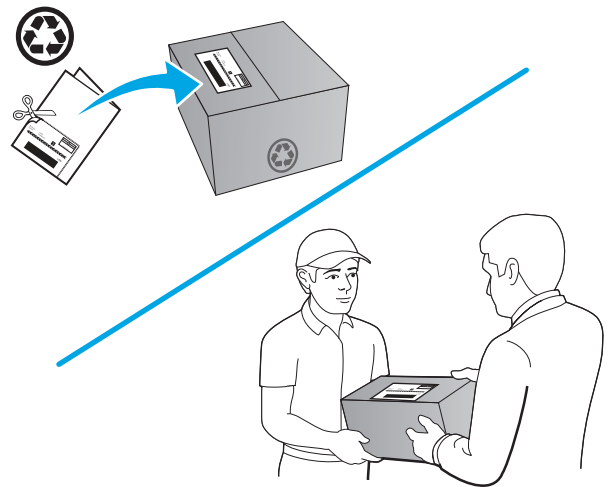

4 Afdrukken

- [Afdruktaken \(Windows\)](#)
- [Afdruktaken \(OS X\)](#)
- [Mobiel afdrukken](#)
- [Direct afdrukken via USB](#)

Voor meer informatie:

Ga naar www.hp.com/support/colorljM274MFP.

De uitgebreide Help van HP voor het apparaat omvat de volgende informatie:

- Installeren en configureren
- Leren en gebruiken
- Problemen oplossen
- Software-updates downloaden
- Meepraten op ondersteuningsforums
- Informatie over garantie en wettelijke voorschriften zoeken

Afdruktaken (Windows)

Afdrukken (Windows)

De volgende procedure beschrijft het standaardafdrukproces voor Windows.

1. Selecteer de **afdrukoptie** vanuit het programma.
2. Selecteer het apparaat in de lijst met printers. Als u instellingen wilt wijzigen, klikt of tikt u op de knop **Eigenschappen** of **Voorkeuren** om de printerdriver te openen.

 **OPMERKING:** De naam van de knop verschilt per softwareprogramma.

 **OPMERKING:** Als u deze functies wilt openen vanaf een Startscherm in Windows 8 of 8.1, selecteert u **Apparaten, Afdrukken** en vervolgens de printer.

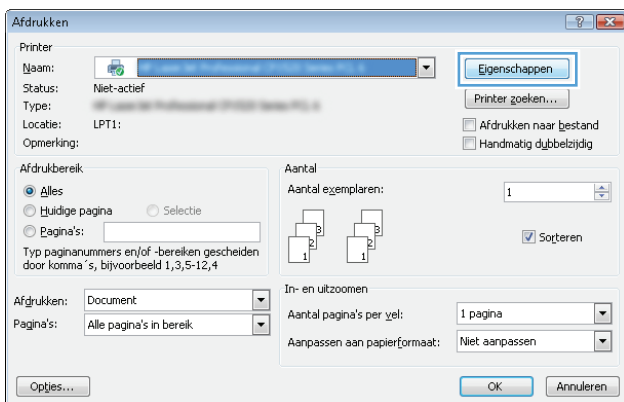

3. Klik of tik op de tabbladen in de printerdriver om de beschikbare opties te configureren. Stel bijvoorbeeld de papierrichting in op het tabblad **Afwerking** en stel papierbron, papiersoort, papierformaat en kwaliteitsinstellingen in op het tabblad **Papier/Kwaliteit**.

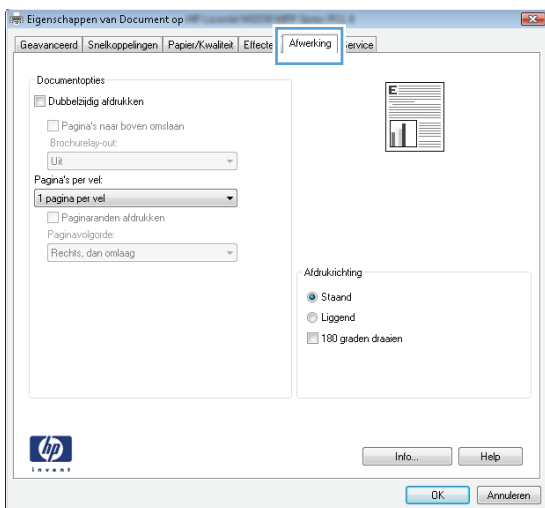

4. Klik of tik op de knop **OK** om terug te gaan naar het dialoogvenster **Afdrukken**. Geef op dit scherm het aantal af te drukken exemplaren op.
5. Klik of tik op de knop **OK** om de taak af te drukken.

Handmatig dubbelzijdig afdrukken (Windows)

Gebruik deze procedure voor apparaten waar geen automatische duplexeenheid op is geïnstalleerd, of om af te drukken op papier dat de duplexeenheid niet ondersteunt.

1. Selecteer de **afdrukoptie** vanuit het programma.
2. Selecteer het apparaat in de lijst met printers en klik of tik vervolgens op de knop **Eigenschappen** of **Voorkeuren** om de printerdriver te openen.



OPMERKING: De naam van de knop verschilt per softwareprogramma.





OPMERKING: Als u deze functies wilt openen vanaf een Startscherm in Windows 8 of 8.1, selecteert u **Apparaten, Afdrukken** en vervolgens de printer.

3. Klik of tik op het tabblad **Afwerking**.
4. Schakel het selectievakje **Dubbelzijdig afdrukken (handmatig)** in. Klik op **OK** om de eerste zijde van de taak af te drukken.
5. Haal de afgedrukte stapel uit de uitvoerbak en leg deze in lade 1.
6. Raak, wanneer u hierom wordt gevraagd, de desbetreffende knop op het bedieningspaneel aan om door te gaan.

Meerdere pagina's per vel afdrukken (Windows)

1. Selecteer de **afdrukoptie** vanuit het programma.
2. Selecteer het apparaat in de lijst met printers en klik of tik vervolgens op de knop **Eigenschappen** of **Voorkeuren** om de printerdriver te openen.

 **OPMERKING:** De naam van de knop verschilt per softwareprogramma.

 **OPMERKING:** Als u deze functies wilt openen vanaf een Start scherm in Windows 8 of 8.1, selecteert u **Apparaten, Afdrukken** en vervolgens de printer.

3. Klik of tik op het tabblad **Afwerking**.
4. Selecteer het aantal pagina's per vel in het vervolgkeuzemenu **Pagina's per vel**.
5. Selecteer de juiste opties voor **Paginaranden afdrukken**, **Paginavolgorde** en **Afdrukstand**. Klik op de knop **OK** om het dialoogvenster **Documenteigenschappen** te sluiten.
6. Klik in het dialoogvenster **Afdrukken** op de knop **OK** om de taak af te drukken.

De papiersoort selecteren (Windows)

1. Selecteer de **afdrukoptie** vanuit het programma.
2. Selecteer het apparaat in de lijst met printers en klik of tik vervolgens op de knop **Eigenschappen** of **Voorkeuren** om de printerdriver te openen.

 **OPMERKING:** De naam van de knop verschilt per softwareprogramma.

 **OPMERKING:** Als u deze functies wilt openen vanaf een Start scherm in Windows 8 of 8.1, selecteert u **Apparaten, Afdrukken** en vervolgens de printer.

3. Klik of tik op het tabblad **Papier/Kwaliteit**.
4. In de vervolgkeuzelijst **Papiersoort** selecteert u de papiersoort die het best beschrijft welk papier u gebruikt. Klik vervolgens op **OK**.
5. Klik op de knop **OK** om het dialoogvenster **Documenteigenschappen** te sluiten. Klik in het dialoogvenster **Afdrukken** op de knop **OK** om de taak af te drukken.

Afdruktaken (OS X)

Afdrukken (OS X)

De volgende procedure beschrijft het standaardafdrukproces voor OS X.

1. Klik op de optie **Afdrukken** in het menu **Bestand**.
2. Selecteer het apparaat.
3. Klik op **Details weergeven** en selecteer vervolgens andere menu's om de afdrukinstellingen aan te passen.
4. Klik op de knop **Afdrukken**.

Handmatig dubbelzijdig afdrukken (OS X)



OPMERKING: Deze functie is beschikbaar als u de HP-printerdriver installeert. Mogelijk is de functie niet beschikbaar als u AirPrint gebruikt.

1. Klik op de optie **Afdrukken** in het menu **Bestand**.
2. Selecteer het apparaat.
3. Klik op **Details weergeven** en klik vervolgens op het menu **Handmatig dubbelzijdig**.
4. Klik op het vak **Handmatig dubbelzijdig** en selecteer een bindoptie.
5. Klik op de knop **Afdrukken**.
6. Ga naar het apparaat en verwijder alle lege vellen uit lade 1.
7. Haal de bedrukte stapel uit de uitvoerbak en plaats die met de bedrukte zijde omlaag in de invoerlade.
8. Raak, wanneer u hierom wordt gevraagd, de desbetreffende knop op het bedieningspaneel aan om door te gaan.

Meerdere pagina's per vel afdrukken (OS X)

1. Klik op de optie **Afdrukken** in het menu **Bestand**.
2. Selecteer het apparaat.
3. Klik op **Details weergeven** en klik vervolgens op het menu **Lay-out**.
4. Selecteer in de vervolgkeuzelijst **Pagina's per vel** het aantal pagina's dat u op elk vel wilt afdrukken.
5. Selecteer in het gedeelte **Lay-outrichting** de volgorde en positie van de pagina's op het vel.
6. Selecteer in het menu **Randen** het soort rand dat u rond elke pagina op het vel wilt afdrukken.
7. Klik op de knop **Afdrukken**.

De papiersoort selecteren (OS X)

1. Klik op de optie **Afdrukken** in het menu **Bestand**.
2. Selecteer het apparaat.

3. Klik op **Details weergeven**, en klik vervolgens op het menu **Media en kwaliteit** of het menu **Papier/ Kwaliteit**.
4. Selecteer een papiersoort in de vervolgkeuzelijst **Papiersoort**.
5. Klik op de knop **Afdrukken**.

Mobiel afdrukken

Inleiding

HP biedt diverse Mobile- en ePrint-oplossingen voor draadloos afdrukken naar een HP-printer vanaf een laptop, tablet, smartphone of ander mobiel apparaat. Ga naar www.hp.com/go/LaserJetMobilePrinting (alleen in het Engels) om de volledige lijst te zien en te bepalen wat de beste keuze is.

Voor meer informatie over draadloos afdrukken, raadpleegt u www.hp.com/go/wirelessprinting.



- [HP ePrint via e-mail](#)
- [HP ePrint-software](#)
- [AirPrint](#)
- [Android-geïntegreerd afdrukken](#)

HP ePrint via e-mail

Gebruik HP ePrint om documenten af te drukken door ze als e-mailbijlage vanaf een willekeurig apparaat met een e-mailfunctie naar het e-mailadres van het apparaat te sturen.

Om HP ePrint te gebruiken, moet het apparaat voldoen aan deze vereisten:

- Het apparaat moet op een bekabeld of draadloos netwerk zijn aangesloten en over een internetverbinding beschikken.
- HP-webservices moet zijn ingeschakeld op het apparaat en het apparaat moet zijn geregistreerd bij HP Connected of het HP ePrint Center.

1. Raak in het beginscherm van het bedieningspaneel de knop Verbindingsinformatie  /  aan.

2. Open de volgende menu's:

- [ePrint](#)
- [Instellingen](#)
- [Webservices activeren](#)

3. Raak de knop [Afdrukken](#) aan voor de gebruiksvoorwaarden. Raak de knop [OK](#) aan om de gebruiksvoorwaarden te accepteren en HP Web Services in te schakelen

Het apparaat schakelt Webservices in en drukt vervolgens een informatiepagina af. Op de informatiepagina staat de printercode die u gebruikt om dit HP-product bij HP Connected of het HP ePrint Center te registreren.

4. Ga naar www.hpconnected.com of www.hp.com/go/eprintcenter om een HP ePrint-account te maken en voltooi het installatieproces.

Ga voor meer ondersteuningsinformatie voor dit apparaat naar www.hp.com/support/colorljm274MFP.

HP ePrint-software

Met de HP ePrint-software kunt u vanaf een Windows- of Mac-desktop of laptop gemakkelijk afdrukken naar een apparaat met HP ePrint-functionaliteit. Met deze software kunt u gemakkelijk de apparaten met HP ePrint-functionaliteit vinden die zijn geregistreerd bij uw HP Connected-account. De beoogde HP-printer kan zich op het kantoor of op een andere locatie waar ook ter wereld bevinden.

- **Windows:** Nadat u de software hebt geïnstalleerd, kiest u in de toepassing die u op dat moment gebruikt de optie **Afdrukken** en selecteert u vervolgens **HP ePrint** in de lijst met geïnstalleerde printers. Klik op de knop **Eigenschappen** als u de afdrুকopties wilt configureren.
- **Mac:** Na de installatie van de software, selecteert u **Bestand, Afdrukken**. Selecteer vervolgens de pijl naast **PDF** (in de linkerbenedenhoek van het driverscherm). Selecteer **HP ePrint**.

In Windows biedt de HP ePrint-software ondersteuning voor afdrukken via TCP/IP op lokale printers op het netwerk (LAN of WAN) voor apparaten die UPD PostScript® ondersteunen.

Windows en Mac bieden beide ondersteuning voor afdrukken via IPP voor apparaten die op een LAN- of WAN-netwerk zijn aangesloten en ePCL ondersteunen.

Windows en Mac ondersteunen ook het afdrukken van PDF-documenten naar openbare afdrুকlocaties en het afdrukken met HP ePrint via e-mail in de cloud.

Ga naar www.hp.com/go/eprintsoftware als u drivers wilt downloaden of meer informatie wilt lezen.

 **OPMERKING:** De HP ePrint-software voor Mac is een PDF-workflowprogramma en technisch gezien geen printerdriver.

 **OPMERKING:** HP ePrint-software biedt geen ondersteuning voor afdrukken via USB.

AirPrint

Direct afdrukken met AirPrint van Apple wordt ondersteund op iOS 4.2 en later en op Mac-computers met OS X 10.7 Lion en nieuwer. Gebruik AirPrint om direct op het apparaat af te drukken vanaf een iPad, iPhone (3GS of later), of iPod touch (derde generatie of later) in de volgende mobiele toepassingen:

- Mail
- Foto's
- Safari
- iBooks
- Externe toepassingen selecteren.

U kunt AirPrint alleen gebruiken als het apparaat is verbonden met hetzelfde draadloze netwerk als waarmee het Apple-apparaat is verbonden. Ga voor meer informatie over het gebruik van AirPrint en welke HP-apparaten compatibel zijn met AirPrint naar de ondersteuningswebsite voor dit product, www.hp.com/support/colorIJM274MFP, of ga naar www.hp.com/go/laserjetmobileprinting.

 **OPMERKING:** AirPrint ondersteunt geen USB-verbindingen.

Android-geïntegreerd afdrukken

Dankzij de geïntegreerde oplossing van HP voor Android en Kindle kunnen mobiele apparaten HP-printers op een netwerk of binnen het bereik automatisch vinden en er draadloos mee afdrukken. De afdrুকoplossing is geïntegreerd in de ondersteunde besturingssystemen, dus het installeren van stuurprogramma's of het

downloaden van software is niet meer nodig. De printer moet met hetzelfde netwerk (dezelfde subnet) zijn verbonden als het Android-apparaat, en het netwerk moet een draadloos toegangspunt hebben.

Ga voor meer informatie over het gebruik van de in Android geïntegreerde afdrুকoplossing en over welke Android-apparaten worden ondersteund naar www.hp.com/support/colorljM274MFP, of ga naar www.hp.com/go/laserjetmobileprinting.

Direct afdrukken via USB

1. Plaats het USB-flashstation in de USB-poort van het apparaat.
2. Het menu [USB-flashstation](#) wordt geopend met de volgende opties:
 - [Documenten afdrukken](#)
 - [Foto's bekijken en afdrukken](#)
 - [Scannen naar USB-station](#)
3. Om een document af te drukken, raakt u het scherm [Documenten afdrukken](#) aan en vervolgens de naam van de map op het USB-station waarin het document is opgeslagen. Raak het overzichtsscherm aan zodra dit wordt geopend om de instellingen desgewenst aan te passen. Raak de knop [Afdrukken](#) aan om het document af te drukken.
4. Om foto's af te drukken, raakt u het scherm [Foto's bekijken en afdrukken](#) aan en vervolgens de voorbeeldweergave van elke foto die u wilt afdrukken. Raak de knop [Gereed](#) aan. Raak het overzichtsscherm aan zodra dit wordt geopend om de instellingen desgewenst aan te passen. Raak de knop [Afdrukken](#) aan om de foto's af te drukken.
5. Haal de afgedrukte taak op uit de uitvoerbak en verwijder het USB-flashstation.

5 Kopie

- [Een kopie maken](#)
- [Dubbelzijdig kopiëren \(duplex\)](#)

Voor meer informatie:

Ga naar www.hp.com/support/colorljM274MFP.

De uitgebreide Help van HP voor het apparaat omvat de volgende informatie:

- Installeren en configureren
- Leren en gebruiken
- Problemen oplossen
- Software-updates downloaden
- Meepraten op ondersteuningsforums
- Informatie over garantie en wettelijke voorschriften zoeken

Een kopie maken

1. Plaats het document op de glasplaat van de scanner volgens de indicatoren op het apparaat.
2. Raak in het beginscherf van het bedieningspaneel de knop **Kopiëren**  aan.
3. U kunt de kopieerkwaliteit voor verschillende typen documenten optimaliseren door de knop **Instellingen** aan te raken en op de knop **Optimaliseren** te klikken. Veeg door het bedieningspaneelscherf om door de opties te bladeren en raak vervolgens een optie aan om deze te selecteren. De volgende instellingen voor kopieerkwaliteit zijn beschikbaar:
 - **Automatische selectie**: Gebruik deze instelling als u de kwaliteit van de kopie niet erg belangrijk vindt. Dit is de standaardinstelling.
 - **Gemengd**: Gebruik deze instelling voor documenten met zowel tekst als afbeeldingen.
 - **Tekst**: Gebruik deze instelling voor documenten die voornamelijk uit tekst bestaan.
 - **Afbeelding**: Gebruik deze instelling voor documenten die voornamelijk uit afbeeldingen bestaan.
4. Raak **Aantal exemplaren** aan en gebruik het toetsenblok op het aanraakscherf om het aantal exemplaren op te geven.
5. Raak de knop **Zwart** of **Kleur** aan om het kopiëren te starten.

Dubbelzijdig kopiëren (duplex)

Handmatig dubbelzijdig kopiëren

1. Plaats het document op de glasplaat van de scanner met de afdrukkzijde naar beneden en de linkerbovenhoek van de pagina in de linkerbovenhoek van de glasplaat. Sluit de scannerklep.
2. Raak in het beginscherm van het bedieningspaneel de knop **Kopiëren**  aan.
3. Raak de knop **Instellingen** aan.
4. Ga naar de knop **Dubbelzijdig** en raak deze aan.
5. Veeg door de opties en raak vervolgens een optie aan om deze te selecteren.
6. Raak de knop **Zwart** of **Kleur** aan om het kopiëren te starten.
7. U wordt gevraagd het volgende originele document te plaatsen. Plaats het document en raak vervolgens de knop **OK** aan.
8. Herhaal dit proces totdat u de laatste pagina hebt gescand. Raak de knop **Gereed** aan om het afdrukken van de kopieën te voltooien.

6 Scan

- [Scannen via de HP Scan-software \(Windows\)](#)
- [Scannen via de HP Scan-software \(OS X\)](#)
- [Scannen naar een USB-flashstation](#)
- [Scannen naar netwerkmap instellen](#)
- [Scannen naar een netwerkmap](#)
- [Scannen naar e-mail instellen](#)
- [Scannen naar e-mail](#)
- [Overige scantaken](#)

Voor meer informatie:

Ga naar www.hp.com/support/colorljM274MFP.

De uitgebreide Help van HP voor het apparaat omvat de volgende informatie:

- Installeren en configureren
- Leren en gebruiken
- Problemen oplossen
- Software-updates downloaden
- Meepraten op ondersteuningsforums
- Informatie over garantie en wettelijke voorschriften zoeken

Scannen via de HP Scan-software (Windows)

Gebruik de HP Scan-software om te beginnen met scannen via software op uw computer. U kunt de gescande afbeelding als een bestand opslaan of naar een andere softwaretoepassing versturen.

1. Plaats het document in de documentinvoer of op de glasplaat van de scanner volgens de indicatoren op het apparaat.
2. Klik op **Starten** en vervolgens op **Programma's** (of **Alle programma's** in Windows XP).
3. Klik op **HP** en selecteer vervolgens uw product.
4. Klik op **HP Scan**, selecteer een scansnelkoppeling en pas desgewenst de instellingen aan.
5. Klik op **Scan**.



OPMERKING: Klik op **Geavanceerde instellingen** voor toegang tot meer opties.

Klik op **Nieuwe snelkoppeling maken** om een set met aangepaste instellingen te maken en deze op te slaan in de lijst met snelkoppelingen.

Scannen via de HP Scan-software (OS X)

Gebruik de HP Scan-software om te beginnen met scannen via software op uw computer.

1. Plaats het document in de documentinvoer of op de glasplaat van de scanner volgens de indicatoren op de printer.
2. Open vanaf de computer **HP Scan** in de map **HP** in de map **Applicaties**.
3. Volg de aanwijzingen op het scherm om het document te scannen.
4. Klik nadat alle pagina's zijn gescand op **Bestand** en daarna op **Opslaan** om de pagina's in een bestand op te slaan.

Scannen naar een USB-flashstation

1. Plaats het document op de glasplaat van de scanner volgens de indicatoren op het apparaat.
2. Plaats een USB-flashstation in de USB-poort.
3. Raak in het beginscherm van het bedieningspaneel de knop **Scannen**  aan.
4. Raak het scherm **Scannen naar USB-station** aan.
5. Raak de knop **Scannen** aan om het bestand te scannen en op te slaan. Het apparaat maakt een map genaamd **HPSCANS** op het USB-station. Hierin wordt het bestand onder een automatisch gegenereerde naam opgeslagen in PDF- of JPG-indeling.



OPMERKING: Raak het overzichtsscherm aan zodra dit wordt geopend om de instellingen desgewenst aan te passen.

U kunt ook de mapnaam wijzigen.

Scannen naar netwerkmap instellen

Inleiding

Om deze scanfunctie te gebruiken, moet het apparaat zijn verbonden met een netwerk. Deze scanfunctie is niet beschikbaar voordat u deze hebt geconfigureerd. Om deze functie te configureren, gebruikt u de wizard Scannen naar netwerkmap instellen (Windows). Deze is als onderdeel van de volledige software-installatie geïnstalleerd in de HP-programmagroep voor het product. U kunt deze functie ook instellen met de geïntegreerde webserver van HP. De volgende instructies beschrijven de configuratie van de functie met zowel de wizard Scannen naar netwerkmap als de geïntegreerde webserver van HP.

- [De wizard Scannen naar netwerkmap gebruiken \(Windows\)](#)
- [De functie Scannen naar netwerkmap instellen via de geïntegreerde webserver van HP \(Windows\)](#)
- [De functie Scannen naar netwerkmap instellen op een Mac](#)





De wizard Scannen naar netwerkmap gebruiken (Windows)

Sommige HP producten bevatten installatie van het stuurprogramma vanaf een software-cd. Er is aan het einde van deze installatie een optie **Setup Scan to Folder and Email** (Scannen naar map en e-mail instellen). De instellingswizards bevatten de opties voor basisconfiguratie.

Na de installatie activeert u de installatiewizard door op de knop **Start** te drukken en vervolgens het item **Programma's** of **Alle Programma's** te selecteren en op het item **HP** te klikken. Klik op de productnaam en vervolgens op de **Wizard Scannen naar netwerkmap** om het configuratieproces te starten.

1. Klik op de knop **Nieuw** om een nieuwe netwerkmap te maken.
2. Voer het adres van de netwerkmap in of klik op de knop **Bladeren** om de map te zoeken die u wilt delen. Voer de weergavenaam in die op het bedieningspaneel wordt weergegeven. Klik op de knop **Volgende**.
3. Als u de map wilt delen met andere gebruikers, schakelt u het selectievakje voor de betreffende optie in. Voer indien nodig de beveiligingspincode in. Klik op de knop **Volgende**.
4. Voer de gebruikersnaam en het wachtwoord in. Klik op de knop **Volgende**.
5. Bekijk de informatie en controleer of alle instellingen correct zijn. Als er een fout is, klikt u op de knop **Terug** om de fout te verbeteren. Als u klaar bent, klikt u op de knop **Opslaan en testen** om de configuratie te testen en te voltooien.

De functie Scannen naar netwerkmap instellen via de geïntegreerde webserver van HP (Windows)

1. Open de HP Embedded Web Server (EWS, geïntegreerde webserver):
 - a. Raak de knop Verbindingsinformatie  /  aan in het beginscherm op het bedieningspaneel van het product en raak vervolgens de knop **Netwerk verbonden**  of **Wi-Fi-netwerk AAN**  aan om het IP-adres of de hostnaam weer te geven.

- b. Open een internetbrowser en voer in de adresregel het IP-adres of de hostnaam in zoals die wordt weergegeven op het bedieningspaneel van het product. Druk op de toets **Enter** op het toetsenbord van de pc. De geïntegreerde webserver wordt geopend.



 **OPMERKING:** Als uw internetbrowser het bericht **Er is een probleem met het beveiligingscertificaat van deze website** weergeeft als u de EWS probeert te openen, klikt u op **Doorgaan naar deze website (niet aanbevolen)**.

Doorgaan naar deze website (niet aanbevolen) is niet schadelijk voor de computer terwijl u navigeert in de EWS van het HP-apparaat.

2. Klik op het tabblad **Scannen**.
3. Klik in het linkerdeelvenster op de link **Instellingen netwerkmap**.
4. Klik op de pagina **Configuratie netwerkmap** op de knop **Nieuw**.
 - a. Typ in de sectie **Informatie netwerkmap** de weergavenaam en het netwerkpad. Voer indien nodig de gebruikersnaam en het wachtwoord voor het netwerk in.

 **OPMERKING:** De netwerkmap moet zijn gedeeld om deze functie te kunnen gebruiken. Deze kan alleen worden gedeeld voor u of voor andere gebruikers.

- b. Optioneel: Als u de map wilt beveiligen tegen ongeoorloofde toegang, voert u in de sectie **Maptoegang beveiligen met een pincode** een pincode in. Telkens wanneer iemand de functie Scannen naar netwerkmap gebruikt, moet deze pincode worden ingevoerd.
- c. Wijzig de scaninstellingen in de sectie **Scaninstellingen**.

Controleer alle informatie en klik op **Opslaan en testen** als u de informatie wilt opslaan en de verbinding wilt testen, of op **Alleen opslaan** als u de informatie alleen wilt opslaan.

De functie Scannen naar netwerkmap instellen op een Mac

1. Gebruik een van de volgende methoden om de EWS-interface (geïntegreerde webserver) te openen.

Een webbrower gebruiken om de geïntegreerde webserver (EWS) van HP te openen

- a. Raak de knop Verbindingsinformatie  /  aan in het beginscherm op het bedieningspaneel van het product en raak vervolgens de knop **Netwerk verbonden**  of **Wi-Fi-netwerk AAN**  aan om het IP-adres of de hostnaam weer te geven.
- b. Open een internetbrowser en voer in de adresregel het IP-adres of de hostnaam in zoals die wordt weergegeven op het bedieningspaneel van het product. Druk op de toets **Enter** op het toetsenbord van de pc. De geïntegreerde webserver wordt geopend.

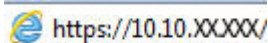

 **OPMERKING:** Als uw internetbrowser het bericht **Er is een probleem met het beveiligingscertificaat van deze website** weergeeft als u de EWS probeert te openen, klikt u op **Doorgaan naar deze website (niet aanbevolen)**.

Doorgaan naar deze website (niet aanbevolen) is niet schadelijk voor de computer terwijl u navigeert in de EWS van het HP-apparaat.

HP Utility gebruiken om de geïntegreerde webserver (EWS) van HP te openen

- a. Open HP Utility door in het dock op het pictogram HP Utility te klikken, of klik op het menu **Start** en dubbelklik op HP Utility.
 - b. Klik in HP Utility op **Extra instellingen** en vervolgens op **Geïntegreerde webserver openen**, of klik op **Scannen naar e-mail**. De geïntegreerde webserver wordt geopend.
2. Klik op het tabblad **Scannen**.
 3. Klik in het linkerdeelvenster op de link **Instellingen netwerkmap**.
 4. Klik op de pagina **Configuratie netwerkmap** op de knop **Nieuw**.
 - Typ in de sectie **Informatie netwerkmap** de weergavenaam en het netwerkpad. Voer indien nodig de gebruikersnaam en het wachtwoord voor het netwerk in.
 - Voer in de sectie **De maptoegang beveiligen met een pincode** de pincode in.
 5. Controleer alle informatie en klik op **Opslaan en testen** als u de informatie wilt opslaan en de verbinding wilt testen, of op **Alleen opslaan** als u de informatie alleen wilt opslaan.



OPMERKING: U kunt ter beveiliging een pincode van 4 cijfers toewijzen om te voorkomen dat onbevoegden scans opslaan in de netwerkmap. Telkens wanneer een scan wordt uitgevoerd, moet de pincode op het bedieningspaneel van het apparaat worden ingevoerd.



OPMERKING: Als u nog meer netwerkmappen wilt maken, herhaalt u deze stappen voor elke map.

Scannen naar een netwerkmap

Via het bedieningspaneel van het apparaat kunt u een document scannen en dit in een map op het netwerk opslaan.



OPMERKING: Om deze functie te gebruiken, moet het apparaat zijn verbonden met een netwerk en moet de functie Scannen naar netwerkmap zijn geconfigureerd met behulp van de wizard Scannen naar netwerkmap (Windows) of de geïntegreerde webserver van HP.

1. Plaats het document op de glasplaat van de scanner volgens de indicatoren op het apparaat.
2. Raak in het beginscherm van het bedieningspaneel de knop **Scannen** aan.
3. Raak **Scannen naar netwerkmap** aan.
4. Selecteer in de lijst met netwerkmappen de map waarin u het document wilt opslaan.
5. Op het bedieningspaneel wordt een overzicht van de scaninstellingen weergegeven.
 - Als u de instellingen wilt wijzigen, raakt u de knop **Instellingen** aan en voert u de gewenste wijzigingen door.
 - Als de instellingen correct zijn, gaat u verder met de volgende stap.
6. Druk op de knop **Scannen** om de scantaak te starten.

Scannen naar e-mail instellen

Inleiding

Om deze scanfunctie te gebruiken, moet het apparaat zijn verbonden met een netwerk. Deze scanfunctie is niet beschikbaar voordat u deze hebt geconfigureerd. Om deze functie te configureren, gebruikt u de wizard Scannen naar e-mail instellen (Windows). Deze is als onderdeel van de volledige installatie van de software geïnstalleerd in de HP-programmagroep voor het product. U kunt deze functie ook instellen met de geïntegreerde webserver van HP. De volgende instructies beschrijven de configuratie van de functie met zowel de wizard Scannen naar e-mail instellen als de geïntegreerde webserver van HP.

- [De wizard Scannen naar e-mail gebruiken \(Windows\)](#)
- [De functie Scannen naar e-mail instellen via de geïntegreerde webserver van HP \(Windows\)](#)
- [De functie Scannen naar e-mail instellen op een Mac](#)

De wizard Scannen naar e-mail gebruiken (Windows)

Sommige HP producten bevatten installatie van het stuurprogramma vanaf een software-cd. Er is aan het einde van deze installatie een optie **Setup Scan to Folder and Email** (Scannen naar map en e-mail instellen). De instellingswizards bevatten de opties voor basisconfiguratie.

Na de installatie activeert u de installatiewizard door op de knop **Start** te drukken en vervolgens het item **Programma's** of **Alle Programma's** te selecteren en op het item **HP** te klikken. Klik op de productnaam en vervolgens op de **Wizard Scannen naar e-mail instellen** om het configuratieproces te starten.

1. Klik op de knop **Nieuw** als u een nieuw uitgaand adres wilt toevoegen.
2. Voer het e-mailadres in. Klik op de knop **Volgende**.
3. Typ in het vak **Weergavenaam** de naam die u voor dit e-mailadres wilt weergeven, en klik op **Volgende**.

 **OPMERKING:** Voer een pincode van vier cijfers in als u het e-mailprofiel wilt beveiligen. Wanneer ter beveiliging een pincode aan een profiel is toegewezen, moet de pincode op het bedieningspaneel van het apparaat worden ingevoerd voordat het apparaat een e-mail met dat profiel kan verzenden.





4. Voer de naam of het IP-adres van de SMTP-server en het poortnummer van de SMTP-server in. Als de uitgaande SMTP-server extra beveiligingsverificatie vereist, klikt u op het selectievakje **Verificatie voor e-mailaanmelding** en voert u de vereiste gebruikers-id en het wachtwoord in. Klik op de knop **Volgende** wanneer u klaar bent.

 **OPMERKING:** Als u de SMTP-servernaam, het SMTP-poortnummer of de verificatiegegevens niet kent, neemt u contact op met de e-mail-/internetprovider of systeembeheerder voor informatie. SMTP-servernamen en poortnummers zijn doorgaans vrij gemakkelijk te achterhalen op internet. Zoek bijvoorbeeld op 'gmail smtp servernaam' of 'yahoo smtp servernaam'.

5. Bekijk de informatie en controleer of alle instellingen correct zijn. Als er een fout is, klikt u op de knop **Terug** om de fout te verbeteren. Als u klaar bent, klikt u op de knop **Opslaan en testen** om de configuratie te testen en te voltooien.

 **OPMERKING:** Maak aanvullende profielen voor uitgaande e-mail als u voor meerdere e-mailaccounts wilt scannen.

De functie Scannen naar e-mail instellen via de geïntegreerde webserver van HP (Windows)

1. Open de HP Embedded Web Server (EWS, geïntegreerde webserver):
 - a. Raak de knop Verbindingsinformatie  /  aan in het beginscherm op het bedieningspaneel van het product en raak vervolgens de knop **Netwerk verbonden**  of **Wi-Fi-netwerk AAN**  aan om het IP-adres of de hostnaam weer te geven.
 - b. Open een internetbrowser en voer in de adresregel het IP-adres of de hostnaam in zoals die wordt weergegeven op het bedieningspaneel van het product. Druk op de toets **Enter** op het toetsenbord van de pc. De geïntegreerde webserver wordt geopend.

 <https://10.10.XX.XXX/>

 **OPMERKING:** Als uw internetbrowser het bericht **Er is een probleem met het beveiligingscertificaat van deze website** weergeeft als u de EWS probeer te openen, klikt u op **Doorgaan naar deze website (niet aanbevolen)**.

Doorgaan naar deze website (niet aanbevolen) is niet schadelijk voor de computer terwijl u navigeert in de EWS van het HP-apparaat.

2. Klik op het tabblad **Scannen**.
 3. Klik in het linkerdeelvenster op de koppeling **Instellingen voor scannen naar e-mail**.
 4. De pagina **Instellingen voor scannen naar e-mail** bevat een lijst met instellingen die u kunt configureren. Deze instellingen worden ook in het linkernavigatievenster weergegeven. Klik om te beginnen op de koppeling **Uitgaande e-mailprofielen**.
 5. Klik op de pagina **Uitgaande e-mailprofielen** op de knop **Nieuw**.
 - Voer in het gebied **E-mailadres** het e-mailadres en de weergavenaam van de afzender in.
 - Voer in het gebied **SMTP-serverinstellingen** het adres van de SMTP-server en de SMTP-poort in. De standaardpoort is al ingevoerd en hoeft in de meeste gevallen niet te worden gewijzigd.
-  **OPMERKING:** Als u Google™ Gmail als e-mailservice gebruikt, schakelt u het selectievakje **Altijd veilige verbinding gebruiken (SSL/TLS)** in.
- Klik in het gebied **SMTP-verificatie** indien nodig op het selectievakje **SMTP-server vereist verificatie van uitgaande e-mailberichten** om de SMTP-gebruikers-id en het wachtwoord te configureren.
- Vraag uw netwerkbeheerder of uw internetprovider naar de SMTP-serverinstellingen. Als er voor de SMTP-server authenticatie is vereist, hebt u ook de SMTP-gebruikersnaam en het wachtwoord nodig. SMTP-servernamen en poortnamen zijn doorgaans vrij gemakkelijk te achterhalen op internet. Zoek bijvoorbeeld op termen als 'gmail smtp servernaam' of 'yahoo smtp servernaam'.
- Voer een pincode in het gebied **Optionele pincode** in. Deze pincode is vereist wanneer met dit e-mailadres een e-mail wordt verzonden.
 - Configureer de berichtvoorkeuren in het gebied **Voorkeuren voor e-mailberichten**.

Controleer alle informatie en klik op **Opslaan en testen** als u de informatie wilt opslaan en de verbinding wilt testen, of op **Alleen opslaan** als u de informatie alleen wilt opslaan.

6. Als u e-mailadressen wilt toevoegen aan het adresboek van het apparaat, klikt u op de koppeling **E-mailadresboek** en voert u de gevraagde informatie in. U kunt afzonderlijke e-mailadressen of e-mailgroepen instellen.
7. Klik op de koppeling **E-mailopties** als u standaardinstellingen wilt configureren. Voer het standaardonderwerp, de hoofdtekst en andere scaninstellingen voor de e-mail in.

De functie Scannen naar e-mail instellen op een Mac

1. Gebruik een van de volgende methoden om de EWS-interface (geïntegreerde webserver) te openen.

Een webbrower gebruiken om de geïntegreerde webserver (EWS) van HP te openen

- a. Raak de knop Verbindingsinformatie  /  aan in het beginscherm op het bedieningspaneel van het product en raak vervolgens de knop **Netwerk verbonden**  of **Wi-Fi-netwerk AAN**  aan om het IP-adres of de hostnaam weer te geven.
- b. Open een internetbrowser en voer in de adresregel het IP-adres of de hostnaam in zoals die wordt weergegeven op het bedieningspaneel van het product. Druk op de toets **Enter** op het toetsenbord van de pc. De geïntegreerde webserver wordt geopend.

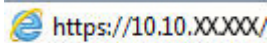
 <https://10.10.XXXXX/>



OPMERKING: Als uw internetbrowser het bericht **Er is een probleem met het beveiligingscertificaat van deze website** weergeeft als u de EWS probeer te openen, klikt u op **Doorgaan naar deze website (niet aanbevolen)**.

Doorgaan naar deze website (niet aanbevolen) is niet schadelijk voor de computer terwijl u navigeert in de EWS van het HP-apparaat.

HP Utility gebruiken om de geïntegreerde webserver (EWS) van HP te openen

- a. Open HP Utility door in het dock op het pictogram HP Utility te klikken, of klik op het menu **Start** en dubbelklik op HP Utility.
 - b. Klik in HP Utility op **Extra instellingen** en vervolgens op **Geïntegreerde webserver openen**, of klik op **Scannen naar e-mail**. De geïntegreerde webserver wordt geopend.
2. Klik op het tabblad **Scannen**.
 3. Klik in het linkerdeelvenster op de koppeling **Instellingen voor scannen naar e-mail**.
 4. De pagina **Instellingen voor scannen naar e-mail** bevat een lijst met instellingen die u kunt configureren. Deze instellingen worden ook in het linkernavigatievenster weergegeven. Klik om te beginnen op de koppeling **Uitgaande e-mailprofielen**.
 5. Klik op de pagina **Uitgaande e-mailprofielen** op de knop **Nieuw**.
 - Voer in het gebied **E-mailadres** het e-mailadres en de weergavenaam van de afzender in.
 - Voer in het gebied **SMTP-serverinstellingen** het adres van de SMTP-server en de SMTP-poort in. De standaardpoort is al ingevoerd en hoeft in de meeste gevallen niet te worden gewijzigd.



OPMERKING: Als u Google™ Gmail als e-mailservice gebruikt, schakelt u het selectievakje **Altijd veilige verbinding gebruiken (SSL/TLS)** in.

- Klik in het gebied **SMTP-verificatie** indien nodig op het selectievakje **SMTP-server vereist verificatie van uitgaande e-mailberichten** om de SMTP-gebruikers-id en het wachtwoord te configureren.



OPMERKING: Vraag uw netwerkbeheerder of uw internetprovider naar de SMTP-serverinstellingen. Als er voor de SMTP-server authenticatie is vereist, hebt u ook de SMTP-gebruikersnaam en het wachtwoord nodig. SMTP-servernamen en poortnamen zijn doorgaans vrij gemakkelijk te achterhalen op internet. Zoek bijvoorbeeld op termen als 'gmail smtp servernaam' of 'yahoo smtp servernaam'.

- Voer een pincode in het gebied **Optionele pincode** in. Deze pincode is vereist wanneer met dit e-mailadres een e-mail wordt verzonden.
 - Configureer de berichtvoorkeuren in het gebied **Voorkeuren voor e-mailberichten**.
6. Als u e-mailadressen wilt toevoegen aan het adresboek van het apparaat, klikt u op de koppeling **E-mailadresboek** en voert u de gevraagde informatie in. U kunt afzonderlijke e-mailadressen of e-mailgroepen instellen.
 7. Klik op de koppeling **E-mailopties** als u standaardinstellingen wilt configureren. Voer het standaardonderwerp, de hoofdtekst en andere scaninstellingen voor de e-mail in.
 8. Klik op **Opslaan en testen** om de configuratie te voltooien.





OPMERKING: Maak aanvullende profielen voor uitgaande e-mail als u voor meerdere e-mailaccounts wilt scannen.

Scannen naar e-mail

Via het bedieningspaneel van het apparaat kunt u een bestand scannen en rechtstreeks naar een e-mailadres verzenden. Het gescande bestand wordt als bijlage naar het geselecteerde e-mailadres verzonden.

 **OPMERKING:** Om deze functie te gebruiken, moet het apparaat zijn verbonden met een netwerk en moet de functie Scannen naar e-mail zijn geconfigureerd met behulp van de wizard Scannen naar e-mail instellen (Windows) of de geïntegreerde webserver van HP.

1. Plaats het document op de glasplaat van de scanner volgens de indicatoren op het apparaat.
2. Raak in het beginscherm van het bedieningspaneel de knop **Scannen**  aan.
3. Raak **Scannen naar e-mail** aan.
4. Raak **Een e-mail versturen** aan.
5. Selecteer het **Van**-adres dat u wilt gebruiken. Dit wordt ook het profiel voor uitgaande e-mail genoemd.

 **OPMERKING:** Toets de PIN in als de PIN-functie is ingesteld en raak de knop **OK** aan. Er is echter geen PIN vereist om deze functie te gebruiken.

6. Raak de knop **Aan** aan en kies het adres of de groep waar u het bestand heen wilt sturen. Raak de knop **Gereed** aan wanneer u klaar bent.
 - Als u het bericht naar een ander adres wilt sturen, raakt u **Nieuw** opnieuw aan en voert u het e-mailadres in.
7. Raak de knop **Onderwerp** aan indien u een onderwerp wilt toevoegen
8. Raak de knop **Volgende** aan.
9. Op het bedieningspaneel wordt een overzicht van de scaninstellingen weergegeven.
 - Als u de instellingen wilt wijzigen, raakt u de knop **Instellingen** aan en voert u de gewenste wijzigingen door.
 - Als de instellingen correct zijn, gaat u verder met de volgende stap.
10. Druk op de knop **Scannen** om de scantaak te starten.

Overige scantaken

Ga naar www.hp.com/support/colorljM274MFP.

Er zijn instructies beschikbaar voor het uitvoeren van specifieke scantaken, zoals:

- Een algemene foto of document scannen
- Scannen als bewerkbare tekst (OCR)
- Meerdere pagina's scannen naar één bestand

7 Het apparaat beheren

- [Toepassingen van HP Webservices gebruiken](#)
- [Het verbindingstype van het apparaat wijzigen \(Windows\)](#)
- [Geavanceerde configuratie met de geïntegreerde webserver van HP \(EWS\) en HP Device Toolbox \(Windows\)](#)
- [Geavanceerde configuratie met HP Utility voor OS X](#)
- [IP-netwerkinstellingen configureren](#)
- [Functies voor productbeveiliging](#)
- [Besparingsinstellingen](#)
- [HP Web Jetadmin](#)
- [De firmware bijwerken](#)

Voor meer informatie:

Ga naar www.hp.com/support/colorljM274MFP.



De uitgebreide Help van HP voor het apparaat omvat de volgende informatie:

- Installeren en configureren
- Leren en gebruiken
- Problemen oplossen
- Software-updates downloaden
- Meepraten op ondersteuningsforums
- Informatie over garantie en wettelijke voorschriften zoeken

Toepassingen van HP Webservices gebruiken

Er zijn verschillende innovatieve toepassingen beschikbaar voor dit apparaat, die u rechtstreeks van internet kunt downloaden. Voor meer informatie en om deze toepassingen te downloaden gaat u naar de HP Connected-website op www.hpconnected.com.

Als u deze functie wilt gebruiken, dient het apparaat te zijn aangesloten op een computer of netwerk met internetverbinding. HP-webservices dient te zijn ingeschakeld op het apparaat.

1. Raak in het beginscherm van het bedieningspaneel de knop Verbindingsinformatie  /  aan.
2. Open de volgende menu's:
 - [ePrint](#)
 - [Instellingen](#)
3. Raak de knop [Webservices inschakelen](#) aan.

Nadat u een toepassing vanaf de HP Connected-website hebt gedownload, is deze beschikbaar in het menu [Toepassingen](#) in het bedieningspaneel van het apparaat. Dit proces schakelt zowel de HP Webservices als het menu [Toepassingen](#)  in.

Het verbindingstype van het apparaat wijzigen (Windows)

Indien u het apparaat niet hoeft te gebruiken en u de manier waarop het is aangesloten wilt wijzigen, kunt u de snelkoppeling **Uw HP apparaat opnieuw configureren** op uw computer gebruiken om de verbinding in te wijzigen. Zo kunt u bijvoorbeeld het apparaat opnieuw configureren om een ander draadloos adres te gebruiken, verbinding te maken met een bekabeld of een draadloos netwerk of over te schakelen van een netwerkverbinding naar een USB-verbinding. U kunt de configuratie wijzigen zonder de apparaat-cd-rom te plaatsen. Nadat u het type verbinding heeft geselecteerd dat u wilt instellen, gaat het programma rechtstreeks naar dat gedeelte van de installatieprocedure dat moet worden aangepast.

Geavanceerde configuratie met de geïntegreerde webserver van HP (EWS) en HP Device Toolbox (Windows)

Met de geïntegreerde webserver van HP kunt u via de computer afdrufuncties beheren in plaats van via het bedieningspaneel van het apparaat.

- Productstatusinformatie bekijken
- De resterende levensduur van de benodigdheden bepalen en nieuwe benodigdheden bestellen
- Ladeconfiguraties weergeven en wijzigen (papiersoorten en -formaten)
- Interne pagina's weergeven en afdrucken
- De netwerkconfiguratie bekijken en wijzigen

De geïntegreerde webserver van HP is beschikbaar wanneer het apparaat is aangesloten op een IP-netwerk. De geïntegreerde webserver van HP biedt geen ondersteuning voor IPX-apparaataansluitingen. U hebt geen toegang tot internet nodig om de geïntegreerde webserver van HP te kunnen openen en gebruiken.

Als het apparaat op een netwerk is aangesloten, is de geïntegreerde webserver van HP automatisch beschikbaar.

 **OPMERKING:** HP Device Toolbox is alleen beschikbaar als u tijdens de installatie van het apparaat een volledige installatie hebt uitgevoerd. Sommige functies zijn mogelijk niet beschikbaar, afhankelijk van hoe het apparaat is aangesloten.





 **OPMERKING:** De geïntegreerde webserver van HP is niet toegankelijk buiten de netwerkfirewall.

De geïntegreerde webserver van HP (EWS) openen vanuit het menu Start

1. Klik op de knop **Start** en vervolgens op **Programma's**.
2. Klik op uw HP productgroep en vervolgens op het item **HP Device Toolbox**.

De geïntegreerde webserver van HP (EWS) openen vanuit een webbrowsier

1. **2-regelige bedieningspanelen:** Druk op de knop **OK** op het bedieningspaneel. Open het menu **Netwerkinstellingen** en selecteer **IP-adres weergeven** om het IP-adres of de hostnaam weer te geven.

Touchbedieningspanelen: Raak de knop Verbindingsinformatie  /  aan in het beginscherm op het bedieningspaneel van het product en raak vervolgens de knop **Netwerk verbonden**  of **Wi-Fi-netwerk AAN**  aan om het IP-adres of de hostnaam weer te geven.

2. Open een internetbrowser en voer in de adresregel het IP-adres of de hostnaam in zoals die wordt weergegeven op het bedieningspaneel van het product. Druk op de toets **Enter** op het toetsenbord van de pc. De geïntegreerde webserver wordt geopend.

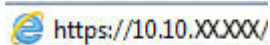
 <https://10.10.XX.XXX/>

 **OPMERKING:** Als uw internetbrowser het bericht **Er is een probleem met het beveiligingscertificaat van deze website** weergeeft als u de EWS probeer te openen, klikt u op **Doorgaan naar deze website (niet aanbevolen)**.

Doorgaan naar deze website (niet aanbevolen) is niet schadelijk voor de computer terwijl u navigeert in de EWS van het HP-apparaat.

Tabblad of gebied	Omschrijving
<p>Het tabblad Home</p> <p>Hier vindt u informatie over het product, de status en de configuratie.</p>	<ul style="list-style-type: none"> • Apparaatstatus: Toont de status van het apparaat en het geschatte percentage resterende levensduur van benodigdheden van HP. • Status benodigdheden: Toont de geschatte resterende levensduur van benodigdheden van HP in procenten. De werkelijke resterende levensduur van benodigdheden kan variëren. Zorg dat u vervangende benodigdheden hebt die u kunt plaatsen wanneer de afdrukkwaliteit niet meer voldoet. De cartridge hoeft alleen te worden vervangen, als de afdrukkwaliteit niet langer acceptabel is. • Apparaatconfiguratie: Hier vindt u informatie die op de configuratiepagina van het product wordt weergegeven. • Netwerkoverzicht: Hier vindt u informatie over de netwerkconfiguratiepagina van het product. • Rapporten: Hiermee drukt u de door het apparaat gegenereerde configuratiepagina en statuspagina voor benodigdheden af. • Logbestand: Hierin staan alle apparaatgebeurtenissen en -fouten.
<p>Tabblad Systeem</p> <p>Hiermee kunt u het product vanaf uw computer configureren.</p>	<ul style="list-style-type: none"> • Apparaatgegevens: Biedt basisinformatie over het apparaat en het bedrijf. • Papierinstell.: Hiermee wijzigt u de standaardpapierverwerkingsinstellingen van het apparaat. • Afdrukkwaliteit: Hiermee wijzigt u de standaardinstellingen voor de afdrukkwaliteit van het apparaat. • EcoSMART Console: Hiermee wijzigt u de standaardtijden voor het activeren van de sluimermodus of automatische uitschakeling. Configureer de gebeurtenissen die ervoor zorgen dat het apparaat weer wordt geactiveerd. • Papiersoorten: Hiermee kunt u afdrukmodi configureren die overeenkomen met de door het apparaat geaccepteerde papiersoorten. • Systeeminstellingen: Hiermee wijzigt u de standaardstelsysteeminstellingen van het apparaat. • Service: Hiermee voert u de schoonmaakprocedure van het apparaat uit. • Opslaan en herstellen: Hier kunt u de huidige instellingen voor het product opslaan in een bestand op de computer. Gebruik dit bestand om dezelfde instellingen in een ander product te laden of de instellingen op een later tijdstip te herstellen op dit product. • Beheer: Hiermee kunt u het wachtwoord van het apparaat instellen of wijzigen. Schakel apparaatfuncties in of uit. <p>OPMERKING: Het tabblad Systeem kan met een wachtwoord worden beveiligd. Als dit apparaat op een netwerk is aangesloten, moet u eerst contact opnemen met de systeembeheerder voordat u de instellingen op dit tabblad wijzigt.</p>
<p>Tabblad Afdrukken</p> <p>Hiermee kunt u standaardafdrukinstellingen wijzigen vanaf uw computer.</p>	<ul style="list-style-type: none"> • Afdrukken: Hier kunt u de standaardafdrukinstellingen van het product wijzigen, zoals het aantal exemplaren en de afdrukstand. Deze opties zijn tevens beschikbaar op het bedieningspaneel. • PCL5c: Hier kunt u de PCL5c-instellingen weergeven en wijzigen. • PostScript: De functie Print PS-fouten in- of uitschakelen.

Tabblad of gebied	Omschrijving
<p>Tabblad Scannen</p> <p>(alleen MFP-modellen)</p>	<p>Hiermee configureert u de functies Scannen naar netwerkmap en Scannen naar e-mail.</p> <ul style="list-style-type: none"> • Netwerkmap instellen: Hiermee configureert u mappen in het netwerk waar gescande bestanden in kunnen worden opgeslagen. • Instellingen scannen naar e-mail: Hiermee begint u het proces om de functie Scannen naar e-mail in te stellen. • Uitgaande e-mailprofielen: Hiermee stelt u een e-mailadres in dat als uitgaand adres wordt gebruikt voor alle e-mails die vanaf het apparaat worden verzonden. Hiermee configureert u de SMTP-serverinformatie. • Adresboek e-mail: Hiermee kunt u adressen aan het e-mailadresboek toevoegen of verwijderen. • E-mailopties: Hiermee stelt u een standaardonderwerpregel en -e-mailtekst in. Hiermee stelt u standaardscaninstellingen voor e-mails in.
<p>Tabblad Netwerk</p> <p>(alleen apparaten die op een netwerk zijn aangesloten)</p> <p>Hiermee kunt u netwerkinstellingen wijzigen vanaf uw computer.</p>	<p>Op dit tabblad kunnen netwerkbeheerders de netwerkgerelateerde instellingen voor de printer beheren wanneer deze op een IP-netwerk is aangesloten. Hiermee kan ook de netwerkbeheerder de Wireless Direct-functie instellen. Dit tabblad verschijnt niet als het product rechtstreeks op een computer is aangesloten.</p>
<p>Tabblad HP Web Services</p>	<p>Gebruik dit tabblad om verschillende webgebaseerde hulpprogramma's in te stellen en te gebruiken.</p>

Geavanceerde configuratie met HP Utility voor OS X

Gebruik de HP Utility om de status van het apparaat te controleren of de apparaatinstellingen via uw computer weer te geven of te wijzigen.

U kunt gebruikmaken van de HP Utility als het apparaat beschikt over een USB-kabel of als het is aangesloten op een TCP/IP-netwerk.

HP Utility openen

1. Open op de computer het menu **Systeemvoorkeuren** en klik vervolgens op **Afdrukken en scannen of Printers en scanners**.
2. Selecteer het apparaat in de lijst.
3. Klik op de knop **Opties en benodigdheden**.
4. Klik op het tabblad **Utility**.
5. Klik op de knop **Printer Utility openen**.

Functies van HP Utility

In de HP Utility-werkbalk vindt u de volgende items:

- **Apparaten:** Klik op deze knop om Mac-apparaten die door de HP Utility zijn gevonden, weer te geven of te verbergen.
- **Alle instellingen:** Klik op deze knop om terug te keren naar de startweergave van de HP Utility.
- **HP-ondersteuning:** Klik op deze knop om een browser te openen en naar de HP-ondersteuningspagina te gaan.
- **Benodigdheden:** Klik op deze knop om de HP SureSupply-website te openen.
- **Registratie:** Klik op deze knop om de registratiepagina van HP te openen.
- **Recycling:** Klik op deze knop om de website van het HP Planet Partners-recyclingprogramma te openen.

De HP Utility bestaat uit pagina's die u kunt openen door in de lijst **Alle instellingen** te klikken. In de volgende tabel staat beschreven welke taken u kunt uitvoeren met HP Utility.

Item	Omschrijving
Status benodigdheden	Hiermee wordt de status van de apparaatbenodigdheden weergegeven en ziet u koppelingen om online benodigdheden te bestellen.
Apparaatgegevens	Hiermee wordt informatie over het huidige geselecteerde apparaat weergegeven, waaronder de service-id van het apparaat (indien toegewezen), de firmwareversie (FW-versie), het serienummer en het IP-adres.
Opdrachten	Stuurt na de afdruktaak speciale tekens of afdrukopdrachten naar het apparaat. OPMERKING: Deze optie is alleen beschikbaar nadat u in het menu Weergave de optie Toon geavanceerde opties hebt geselecteerd.
Kleurgebruik (alleen kleurenapparaten)	Toont informatie over kleurtaken van het product.

Item	Omschrijving
Bestand uploaden	Brengt bestanden over van de computer naar het apparaat. U kunt de volgende bestandstypen uploaden: <ul style="list-style-type: none"> ◦ Taal HP LaserJet-printeropdrachten (.prn) ◦ Portable Document Format (.pdf) ◦ PostScript (.ps) ◦ Text (.txt)
Energiebeheer	Configureer de energie-instellingen van het product.
Firmware bijwerken	Zet een updatebestand voor firmware over naar het apparaat. OPMERKING: Deze optie is alleen beschikbaar nadat u in het menu Weergave de optie Toon geavanceerde opties hebt geselecteerd.
HP Connected	Hiermee hebt u toegang tot de HP Connected-website.
Lettertypen uploaden	Hiermee uploadt u lettertypen vanaf uw computer naar het apparaat.
Berichtencentrum	Hier worden fouten weergegeven die in het apparaat zijn opgetreden.
Duplexmodus	Hiermee schakelt u de modus voor automatisch dubbelzijdig afdrukken in.
Netwerkinstellingen (alleen apparaten die op een netwerk zijn aangesloten)	Hiermee configureert u de netwerkinstellingen, zoals de IPv4-instellingen IPv6-instellingen, Bonjour-instellingen en andere instellingen.
Beheer van benodigdheden	Hiermee configureert u wat het apparaat moet doen wanneer benodigdheden het einde van de geschatte levensduur naderen.
Configuratie van laden	Hiermee wijzigt u het papierformaat en de papiersoort voor elke lade.
Aanvullende instellingen	Hiermee opent u de geïntegreerde webserver van HP (EWS). OPMERKING: USB-verbindingen worden niet ondersteund.
Proxyserverinstellingen	Hiermee configureert u een proxyserver voor dit apparaat.
Scannen naar e-mail (alleen MFP's)	Hiermee opent u de geïntegreerde webserver van HP (EWS), zodat u instellingen kunt configureren voor het scannen naar e-mail.
Scannen naar netwerkmap (alleen MFP's)	Hiermee opent u de geïntegreerde webserver van HP (EWS), zodat u instellingen kunt configureren voor het scannen naar een netwerkmap.

IP-netwerkinstellingen configureren

Inleiding

Configureer de netwerkinstellingen voor het apparaat aan de hand van de volgende secties.





- [Disclaimer voor printer delen](#)
- [Netwerkinstellingen weergeven of wijzigen](#)
- [De naam van het apparaat in het netwerk wijzigen](#)
- [IPv4 TCP/IP-parameters handmatig configureren via het bedieningspaneel](#)

Disclaimer voor printer delen

HP ondersteunt geen peer-to-peer netwerken omdat dit een functie is van Microsoft-besturingssystemen en niet van de printerdrivers van HP. Ga naar de website van Microsoft op www.microsoft.com.

Netwerkinstellingen weergeven of wijzigen

U kunt de IP-configuratie-instellingen weergeven of wijzigen via de geïntegreerde webserver van HP.

1. Open de HP Embedded Web Server (EWS, geïntegreerde webserver):
 - a. Raak de knop Verbindingsinformatie  /  aan in het beginscherm op het bedieningspaneel van het product en raak vervolgens de knop [Netwerk verbonden](#)  of [Wi-Fi-netwerk AAN](#)  aan om het IP-adres of de hostnaam weer te geven.
 - b. Open een internetbrowser en voer in de adresregel het IP-adres of de hostnaam in zoals die wordt weergegeven op het bedieningspaneel van het product. Druk op de toets [Enter](#) op het toetsenbord van de pc. De geïntegreerde webserver wordt geopend.

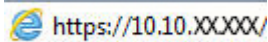
 <https://10.10.XXXXX/>





 **OPMERKING:** Als uw internetbrowser het bericht **Er is een probleem met het beveiligingscertificaat van deze website** weergeeft als u de EWS probeer te openen, klikt u op **Doorgaan naar deze website (niet aanbevolen)**.

Doorgaan naar deze website (niet aanbevolen) is niet schadelijk voor de computer terwijl u navigeert in de EWS van het HP-apparaat.

2. Klik op het tabblad **Netwerk** voor informatie over het netwerk. Wijzig desgewenst de instellingen.

De naam van het apparaat in het netwerk wijzigen

Gebruik de geïntegreerde webserver van HP als u de naam van het apparaat in een netwerk wilt wijzigen zodat het apparaat kan worden geïdentificeerd.

1. Open de HP Embedded Web Server (EWS, geïntegreerde webserver):
 - a. Raak de knop Verbindingsinformatie  /  aan in het beginscherm op het bedieningspaneel van het product en raak vervolgens de knop [Netwerk verbonden](#)  of [Wi-Fi-netwerk AAN](#)  aan om het IP-adres of de hostnaam weer te geven.

- b. Open een internetbrowser en voer in de adresregel het IP-adres of de hostnaam in zoals die wordt weergegeven op het bedieningspaneel van het product. Druk op de toets **Enter** op het toetsenbord van de pc. De geïntegreerde webserver wordt geopend.



 **OPMERKING:** Als uw internetbrowser het bericht **Er is een probleem met het beveiligingscertificaat van deze website** weergeeft als u de EWS probeert te openen, klikt u op **Doorgaan naar deze website (niet aanbevolen)**.

Doorgaan naar deze website (niet aanbevolen) is niet schadelijk voor de computer terwijl u navigeert in de EWS van het HP-apparaat.

2. Open het tabblad **Systeem**.
3. Op de pagina **Apparaatgegevens** wordt de standaardproductnaam weergegeven in het veld **Apparaatstatus**. U kunt deze naam wijzigen zodat u het apparaat kunt identificeren.

 **OPMERKING:** Het invullen van de andere velden op deze pagina is optioneel.

4. Klik op de knop **Toepassen** om de wijzigingen toe te passen.

IPv4 TCP/IP-parameters handmatig configureren via het bedieningspaneel

Met de menu's van het bedieningspaneel kunt u handmatig een IPv4-adres, subnetmasker en standaardgateway instellen.

1. Raak in het beginscherm van het bedieningspaneel de knop **Instellingen**  aan.
2. Ga naar en raak het menu **Netwerkinstellingen** aan.
3. Raak het menu **IPv4-configuratiemethode** aan en vervolgens de knop **Handmatig**.
4. Gebruik het toetsenblok op het aanraakscherm om het IP-adres in te voeren en raak vervolgens de knop **OK** aan. Raak de knop **Ja** aan om te bevestigen.
5. Gebruik het toetsenblok op het aanraakscherm om het subnetmasker in te voeren en raak vervolgens de knop **OK** aan. Raak de knop **Ja** aan om te bevestigen.
6. Gebruik het toetsenblok op het aanraakscherm om de standaardgateway in te voeren en raak vervolgens de knop **OK** aan. Raak de knop **Ja** aan om te bevestigen.

Functies voor productbeveiliging



Inleiding

Het apparaat bevat beveiligingsopties waarmee toegang tot configuratie-instellingen en beveiligde gegevens kan worden beperkt. Ook kan toegang tot belangrijke hardwarecomponenten worden onttrokken.

- [Het wachtwoord van het systeem toewijzen of wijzigen met de geïntegreerde webserver](#)

Het wachtwoord van het systeem toewijzen of wijzigen met de geïntegreerde webserver

Stel een wachtwoord voor toegang tot het apparaat en de geïntegreerde webserver van HP in zodat onbevoegde gebruikers de apparaatinstellingen niet kunnen wijzigen.

1. Open de HP Embedded Web Server (EWS, geïntegreerde webserver):
 - a. Raak de knop Verbindingsinformatie  /  aan in het beginscherm op het bedieningspaneel van het product en raak vervolgens de knop **Netwerk verbonden**  of **Wi-Fi-netwerk AAN**  aan om het IP-adres of de hostnaam weer te geven.
 - b. Open een internetbrowser en voer in de adresregel het IP-adres of de hostnaam in zoals die wordt weergegeven op het bedieningspaneel van het product. Druk op de toets **Enter** op het toetsenbord van de pc. De geïntegreerde webserver wordt geopend.

 <https://10.10.XXXXX/>



OPMERKING: Als uw internetbrowser het bericht **Er is een probleem met het beveiligingscertificaat van deze website** weergeeft als u de EWS probeert te openen, klikt u op **Doorgaan naar deze website (niet aanbevolen)**.

Doorgaan naar deze website (niet aanbevolen) is niet schadelijk voor de computer terwijl u navigeert in de EWS van het HP-apparaat.

2. Klik op het tabblad **Beveiliging**.
3. Open het menu **Algemene beveiliging**.
4. In het gedeelte **Het lokale beheerderswachtwoord instellen** voert u de naam in bij het wachtwoord in het veld **Gebruikersnaam**.
5. Voer in het vak **Nieuw wachtwoord** het wachtwoord in en doe dit opnieuw in het vak **Wachtwoord bevestigen**.



OPMERKING: Als u een bestaand wachtwoord wilt wijzigen, moet u eerst het huidige wachtwoord invoeren in het veld **Oud wachtwoord**.

6. Klik op de knop **Toepassen**.



OPMERKING: Noteer het wachtwoord en bewaar het op een veilige plaats.

Besparingsinstellingen

Inleiding

Het apparaat beschikt over verschillende functies waarmee op energieverbruik en benodigdheden kan worden bespaard.

- [Afdrukken met EconoMode](#)
- [De instelling Sluimermodus/automatisch uitschakelen na configureren](#)
- [De automatische uitschakelvertraging instellen en het apparaat zo configureren dat het maximaal 1 watt verbruikt](#)
- [De instelling voor uitschakelvertraging configureren](#)

Afdrukken met EconoMode

Dit product beschikt over de optie EconoMode, waarmee u conceptversies van documenten kunt afdrukken. Door EconoMode te gebruiken, verbruikt u minder toner. De afdrukkwaliteit kan in EconoMode echter minder zijn.

HP raadt doorlopend gebruik van de EconoMode af. Als de EconoMode voortdurend wordt gebruikt, is het mogelijk dat de toner langer meegaat dan de mechanische onderdelen van de tonercartridge. Als de afdrukkwaliteit slechter wordt en niet meer acceptabel is, is het verstandig de tonercartridge te vervangen.



OPMERKING: Als deze optie niet beschikbaar is in uw printdriver, kunt u deze instellen met de HP geïntegreerde webservice.

1. Selecteer de **afdrukoptie** vanuit het programma.
2. Selecteer het apparaat en klik op **Eigenschappen** of **Voorkeuren**.
3. Klik op het tabblad **Papier/Kwaliteit**.
4. Klik op het selectievakje **EconoMode**.

De instelling Sluimermodus/automatisch uitschakelen na configureren

1. Raak in het beginscherm van het bedieningspaneel de knop **Instellingen**  aan.
2. Open de volgende menu's:
 - [Systeeminstellingen](#)
 - [Energie-instellingen](#)
 - [Sluimermodus/automatisch uitschakelen na](#)
3. Selecteer de tijd voor Sluimermodus/automatisch uitschakelen na.

De automatische uitschakelvertraging instellen en het apparaat zo configureren dat het maximaal 1 watt verbruikt



OPMERKING: Nadat het apparaat is uitgeschakeld, neemt het energieverbruik af tot 1 watt of minder.

1. Raak in het beginscherm van het bedieningspaneel de knop **Instellingen**  aan.
2. Open de volgende menu's:
 - **Systeeminstellingen**
 - **Energie-instellingen**
 - **Uitschakelen na**
3. Selecteer de tijd voor de uitschakelvertraging.



OPMERKING: De standaardwaarde is 4 uur.

De instelling voor uitschakelvertraging configureren

1. Raak op het bedieningspaneel van het apparaat de knop **Instellingen**  aan.
2. Open de volgende menu's:
 - **Systeeminstellingen**
 - **Energy Settings (Energie-instellingen)**
 - **Uitschakelvertraging**
3. Selecteer een van de vertragingsopties:
 - **Geen vertraging:** Het apparaat wordt uitgeschakeld na een bepaalde periode van inactiviteit die is ingesteld bij de instelling Automatisch uitschakelen na.
 - **Bij poorten actief:** Als deze optie is geselecteerd, wordt het apparaat niet uitgeschakeld tenzij alle poorten inactief zijn. Een actieve netwerkverbinding voorkomt dat het apparaat wordt uitgeschakeld.

HP Web Jetadmin

HP Web Jetadmin is een bekroond, toonaangevend hulpprogramma voor het efficiënt beheren van een groot scala aan HP-apparaten binnen een netwerk, inclusief printers, multifunctionele apparaten en digitale verzendapparatuur. Met deze oplossing kunt u op afstand installeren, onderhouden, problemen oplossen en uw afdruk- en beeldvormingsomgeving beschermen - om zo uiteindelijk de productiviteit van uw bedrijf te vergroten door u te helpen tijd te besparen, de kosten te beheersen en uw investering te beschermen.

Er worden regelmatig updates voor HP Web Jetadmin uitgegeven om ondersteuning te bieden voor specifieke apparaatfuncties. Ga naar www.hp.com/go/webjetadmin en klik op de koppeling **Zelfhulp en documentatie** voor meer informatie over updates.

De firmware bijwerken

HP verstrekt regelmatig productupdates, nieuwe webservice-apps en nieuwe functies voor bestaande webservice-apps. Voer de volgende stappen uit om de productfirmware voor één product bij te werken. Wanneer u de firmware bijwerkt, worden webservice-apps automatisch bijgewerkt.

Er zijn twee ondersteunde methoden om de firmware bij te werken op dit apparaat. Gebruik slechts een van de volgende methoden om de productfirmware bij te werken.

Methode een: De firmware bijwerken via het bedieningspaneel

Gebruik deze stappen om de firmware te laden via het bedieningspaneel (alleen voor producten die zijn aangesloten op het netwerk), en/of stel het apparaat in om toekomstige firmware-updates automatisch te laden. Ga naar methode twee voor apparaten die op een USB-poort zijn aangesloten.

1. Controleer of het apparaat is aangesloten op een bekabeld (ethernet) of draadloos netwerk met een actieve internetverbinding.

 **OPMERKING:** Het product moet een internetverbinding hebben om de firmware te kunnen bijwerken via een netwerkverbinding.

2. Open het menu [Instellingen](#) in het beginscherf van het bedieningspaneel.

- Raak op bedieningspanelen met aanraakscherf de knop [Instellingen](#)  aan.
- Druk op standaardbedieningspanelen op de knop met de pijl naar links of naar rechts.

3. Ga naar en open het menu [Service](#), en open het menu [LaserJet Update](#).

 **OPMERKING:** Als de optie [LaserJet Update](#) niet wordt vermeld, gaat u naar methode twee.

4. Controleer op updates.

- Op bedieningspanelen met aanraakscherf raakt u [Nu op updates controleren](#) aan.
- Op standaardbedieningspanelen selecteert u **Controleren op updates**.

 **OPMERKING:** Het product controleert automatisch op een update en als een nieuwere versie wordt gedetecteerd, wordt de update automatisch gestart.

5. Stel het apparaat zo in dat de firmware automatisch wordt bijgewerkt wanneer er updates beschikbaar zijn.

Open het menu [Instellingen](#) in het beginscherf van het bedieningspaneel.

- Raak op bedieningspanelen met aanraakscherf de knop [Instellingen](#)  aan.
- Druk op standaardbedieningspanelen op de knop met de pijl naar links of naar rechts.

Ga naar en open het menu [Service](#), open het menu [LaserJet Update](#) en selecteer het menu [Updates beheren](#).

Stel het apparaat zo in dat de firmware automatisch wordt bijgewerkt.

- Op bedieningspanelen met aanraakscherm stelt u de optie **Updates toestaan** in op **JA** en stelt u vervolgens de optie **Automatisch controleren** in op **AAN**.
- Op standaardbedieningspanelen stelt u de optie **Updates toestaan** in op **JA** en stelt u vervolgens de optie **Automatisch controleren** in op **AAN**.

Methode twee: De firmware bijwerken met behulp van de Firmware Update Utility

Gebruik deze stappen om Firmware Update Utility handmatig van hp.com te downloaden en te installeren.



OPMERKING: Deze methode is de enige beschikbare optie voor het bijwerken van de firmware voor apparaten die via een USB-kabel op de computer zijn aangesloten. Deze werkt ook voor apparaten die met een netwerk zijn verbonden.

1. Ga naar www.hp.com/go/support, klik op de koppeling **Drivers & software** en typ de productnaam in het zoekveld. Druk op de knop **ENTER** en selecteer het apparaat in de lijst met zoekresultaten.
2. Selecteer het besturingssysteem.
3. Zoek in de sectie **Firmware** de **Firmware Update Utility**.
4. Klik op **Downloaden**, klik op **Uitvoeren** en klik vervolgens opnieuw op **Uitvoeren**.
5. Wanneer het hulpprogramma is gestart, selecteert u het apparaat in de vervolgkeuzelijst en klikt op **Firmware verzenden**.



OPMERKING: Klik op **Configuratiepagina afdrukken** als u een configuratiepagina wilt afdrukken om te controleren of de versie van de geïnstalleerde firmware van vóór of na het updateproces is.

6. Volg de instructies op het scherm om de installatie te voltooien en klik op de knop **Sluiten** om het hulpprogramma te sluiten.

8 Problemen oplossen

- [Klantondersteuning](#)
- [Help-systeem op het bedieningspaneel](#)
- [De fabrieksinstellingen herstellen](#)
- [Het bericht "Cartridge bijna leeg" of "Cartridge vrijwel leeg" wordt weergegeven op het bedieningspaneel van het apparaat](#)
- [Het apparaat pakt geen papier op of het papier wordt verkeerd ingevoerd](#)
- [Papierstoringen verhelpen](#)
- [De afdrukkwaliteit verbeteren](#)
- [Kopieer- en scanbeeldkwaliteit verbeteren](#)
- [Problemen met bekabelde netwerken oplossen](#)

Voor meer informatie:

Ga naar www.hp.com/support/colorljm274MFP.

De uitgebreide Help van HP voor het apparaat omvat de volgende informatie:

- Installeren en configureren
- Leren en gebruiken
- Problemen oplossen
- Software-updates downloaden
- Meepraten op ondersteuningsforums
- Informatie over garantie en wettelijke voorschriften zoeken

Klantondersteuning

Telefonische ondersteuning voor uw land/regio	Telefoonnummers voor land/regio vindt u op de folder in de doos van het product of op www.hp.com/support/
Zorg dat u de productnaam, het serienummer, de aankoopdatum en een probleemomschrijving bij de hand hebt	
24 uur per dag ondersteuning via internet en hulpprogramma's en drivers downloaden	www.hp.com/support/colorljM274MFP
Aanvullende HP service- of onderhoudsovereenkomsten bestellen	www.hp.com/go/carepack
Uw apparaat registreren	www.register.hp.com

Help-systeem op het bedieningspaneel

Het apparaat heeft een ingebouwd Help-systeem dat uitleg geeft over het gebruik van elk scherm. U opent het Help-systeem door de knop Help  in de rechterbovenhoek van het scherm aan te raken.

Voor sommige schermen opent Help een algemeen menu waarin kan worden gezocht naar specifieke onderwerpen. U kunt door de menustructuur bladeren door het aanraken van de menuknoppen.

In sommige Help-schermen worden animaties weergegeven die u helpen bij het doorlopen van procedures, bijvoorbeeld het verhelpen van papierstoringen.

Voor schermen met instellingen voor afzonderlijke taken opent Help een onderwerp dat de opties voor dat scherm uitlegt.

Als er een fout of waarschuwing op het apparaat wordt gegeven, raakt u de knop Help  aan om een bericht weer te geven waarin het probleem wordt beschreven. In dat bericht staan ook instructies voor het oplossen van het probleem.

De fabrieksinstellingen herstellen

Als u de fabrieksinstellingen terugzet, worden alle apparaat- en netwerkinstellingen weer op de fabriekswaarden ingesteld. De paginateller, het ladeformaat en de taal worden niet opnieuw ingesteld. Volg onderstaande stappen om de fabrieksinstellingen van het apparaat te herstellen.

⚠ VOORZICHTIG: Wanneer u de fabrieksinstellingen terugzet, worden alle instellingen gewijzigd in de standaardwaarden. Ook worden in het geheugen opgeslagen pagina's verwijderd.

1. Raak op het bedieningspaneel van het apparaat de knop Instellingen  aan.
2. Ga naar het menu [Service](#) en raak het aan.
3. Ga naar de knop [Standaardinstellingen herstellen](#) en raak deze aan. Raak vervolgens de knop [OK](#) aan.

Het product wordt automatisch opnieuw opgestart.

Het bericht "Cartridge bijna leeg" of "Cartridge vrijwel leeg" wordt weergegeven op het bedieningspaneel van het apparaat

Cartridge bijna leeg: Het apparaat geeft aan wanneer een tonercartridge vrijwel leeg is. De werkelijke resterende levensduur van een tonercartridge kan afwijken. Zorg dat u een vervangende tonercartridge heeft die u kunt plaatsen wanneer de afdrukkwaliteit niet meer voldoet. De tonercartridge hoeft nu nog niet te worden vervangen.

Cartridge vrijwel leeg: Het apparaat geeft aan wanneer de tonercartridge bijna leeg is. De werkelijke resterende levensduur van een tonercartridge kan afwijken. Zorg dat u een vervangende tonercartridge heeft die u kunt plaatsen wanneer de afdrukkwaliteit niet meer voldoet. De tonercartridge hoeft op dat moment nog niet te worden vervangen, tenzij de afdrukkwaliteit niet langer acceptabel is.

Zodra een tonercartridge van HP de status **Vrijwel leeg** heeft, is de Premium Protection Warranty van HP niet langer van toepassing op deze tonercartridge.

De instelling "Vrijwel leeg" wijzigen

U kunt de manier waarop het apparaat reageert wanneer benodigdheden bijna leeg zijn aanpassen. U hoeft deze instellingen niet opnieuw te configureren wanneer u een nieuwe tonercartridge of afbeeldingsdrum plaatst.

1. Raak in het beginscherm van het bedieningspaneel de knop Instellingen  aan.
2. Open de volgende menu's:
 - [Systeeminstellingen](#)
 - [Instellingen benodigdheden](#)
 - [Zwarte cartridge of Kleurencartridges](#)
 - [Instelling voor vrijwel leeg](#)
3. Voer een van de volgende handelingen uit:
 - Selecteer de optie [Doorgaan](#) als u wilt dat het apparaat u waarschuwt wanneer een tonercartridge vrijwel leeg is, maar wel doorgaat met afdrucken.
 - Selecteer de optie [Stoppen](#) als u wilt instellen dat het apparaat stopt met afdrucken tot u de tonercartridge hebt vervangen.
 - Selecteer de optie [Vragen](#) als u wilt instellen dat het apparaat stopt met afdrucken en u vraagt de tonercartridge te vervangen. U kunt het bericht ter kennisgeving aannemen en doorgaan met afdrucken. Een door de klant te configureren optie op dit apparaat is "Herinner mij na 100 pagina's, 200 pagina's, 300 pagina's, 400 pagina's of nooit". Deze optie is beschikbaar voor het gemak van de klant en vormt geen indicatie dat deze pagina's een acceptabele afdrukkwaliteit hebben.

Benodigdheden bestellen

Benodigdheden en papier bestellen

www.hp.com/go/suresupply

Bestellen via service- of ondersteuningsproviders	Neem contact op met een erkend service- of ondersteuningspunt van HP.
Bestellen via de geïntegreerde webservice van HP	Typ het IP-adres of de hostnaam van het apparaat in het adres- of URL-veld van een ondersteunde webbrowser op de computer. De geïntegreerde webservice bevat een koppeling naar de HP SureSupply-website. Hier vindt u mogelijkheden voor het aanschaffen van originele HP-benodigdheden.

Het apparaat pakt geen papier op of het papier wordt verkeerd ingevoerd

Inleiding

U kunt het volgende proberen wanneer het apparaat geen papier of meerdere vellen tegelijkertijd oppakt uit de papierlade.

- [Het apparaat pakt geen papier op](#)
- [Het apparaat pakt meerdere vellen papier op.](#)
- [Het papier in de documentinvoer loopt vast of scheef of er worden meerdere vellen tegelijk doorgevoerd](#)

Het apparaat pakt geen papier op

Als het apparaat geen papier uit de lade pakt, kunt u het volgende proberen.

1. Open het apparaat en verwijder eventuele vastgelopen vellen papier.
2. Plaats papier met het juiste formaat in de lade.
3. Controleer of het papierformaat en de papiersoort correct zijn ingesteld op het bedieningspaneel van het apparaat.
4. Zorg ervoor dat de papiergeleiders in de lade zijn afgestemd op het papierformaat. Pas de geleiders aan tot de juiste inspringsing in de lade.
5. Controleer op het bedieningspaneel of het apparaat wacht op een bevestiging om het papier handmatig in te voeren. Plaats papier en ga verder met afdrucken.
6. De rollen boven de lade zijn mogelijk vuil geworden. Maak de rollen schoon met een pluisvrije doek die is bevochtigd met warm water.

Het apparaat pakt meerdere vellen papier op.

Als het apparaat meerdere vellen papier uit de lade pakt, kunt u het volgende proberen.

1. Verwijder de stapel papier uit de lade, buig de stapel, draai deze 180 graden en draai hem vervolgens om. *Waaier het papier niet uit.* Plaats de stapel papier terug in de lade.
2. Gebruik uitsluitend papier dat voldoet aan de specificaties van HP voor dit apparaat.
3. Gebruik geen papier dat is gekreukeld, gevouwen of beschadigd. Gebruik indien nodig papier uit een ander pak.
4. Controleer of de lade niet te vol is. Als dit wel het geval is, dient u de gehele stapel papier uit de lade te verwijderen, de stapel recht te leggen en een deel van de stapel papier terug te plaatsen in de lade.
5. Zorg ervoor dat de papiergeleiders in de lade zijn afgestemd op het papierformaat. Pas de geleiders aan tot de juiste inspringsing in de lade.
6. Zorg ervoor dat de omgeving van de printer binnen de specificaties valt.

Het papier in de documentinvoer loopt vast of scheef of er worden meerdere vellen tegelijk doorgevoerd



OPMERKING: Deze informatie is alleen van toepassing op MFP-producten.

- Mogelijk zit er iets op het origineel, zoals een nietje of een zelfhechtend memoblaadje, dat moet worden verwijderd.
- Controleer of alle rollen goed zijn geplaatst en of de klep van de rollen in de documentinvoer gesloten is.
- Zorg dat de bovenste klep van de documentinvoer gesloten is.
- Misschien zijn de pagina's niet goed geplaatst. Leg de pagina's recht en stel de papiergeleiders in om de stapel te centreren.
- De papiergeleiders werken goed als ze tegen beide zijden van de papierstapel zijn geschoven. Controleer of de papierstapel recht ligt en de geleiders tegen de stapel zijn geplaatst.
- De documentinvoer of de uitvoerbak bevat mogelijk meer dan het maximum aantal pagina's. Zorg ervoor dat de papierstapel onder de geleiders in de invoerlade past en verwijder pagina's uit de uitvoerbak.
- Controleer of zich geen stukken papier, nietjes, paperclips of andere ongerechtigheden in de papierbaan bevinden.
- Reinig de rollen van de documentinvoer en het scheidingskussen. Gebruik hiervoor perslucht of een schone, pluisvrije doek die is bevochtigd met warm water. Als papier nog steeds verkeerd wordt ingevoerd, vervangt u de doorvoerrollen.
- Blader in het beginschermb van het bedieningspaneel naar de knop [Benodigheden](#) en raak deze knop aan. Controleer de status van de documentinvoerkit en vervang deze indien nodig.

Papierstoringen verhelpen



Inleiding

De volgende informatie beschrijft hoe u papierstoringen kunt verhelpen.

- [Frequente of terugkerende papierstoringen?](#)
- [Papierstoringenlocaties](#)
- [Papierstoringen verhelpen in de documentinvoer](#)
- [Papierstoringen in de sleuf voor één vel \(lade 1\) verhelpen](#)
- [Papierstoringen in lade 2 verhelpen](#)
- [Papierstoringen in de achterklep en het fusergebied verhelpen](#)
- [Papierstoringen in de uitvoerbak oplossen](#)

Frequente of terugkerende papierstoringen?

Volg deze stappen om problemen met frequente papierstoringen op te lossen. Als de eerste stap het probleem niet oplost, gaat u verder met de volgende stap totdat u het probleem hebt opgelost.

1. Als het papier vastloopt in het apparaat, verhelp dan de storing en druk een configuratiepagina af om het product te testen.
2. Controleer op het bedieningspaneel van het product of de lade voor het juiste papierformaat en de juiste papiersoort is geconfigureerd. Pas de papierinstellingen indien nodig aan.
 - a. Druk op het bedieningspaneel van het apparaat op de knop Instellingen  of raak deze aan.
 - b. Open het menu [Systeeminstellingen](#).
 - c. Open het menu [Papierinstellingen](#).
 - d. Selecteer de lade in de lijst.
 - e. Selecteer de optie [Papiersoort](#) en selecteer vervolgens de naam van de papiersoort in de invoerlade.
 - f. Selecteer de optie [Papierformaat](#) en selecteer vervolgens de naam van het papierformaat in de invoerlade.
3. Schakel het apparaat gedurende 30 seconden uit en schakel het vervolgens weer in.
4. Druk een reinigingspagina af om overtollige toner uit de binnenkant van het apparaat te verwijderen.
 - a. Druk op het bedieningspaneel van het apparaat op de knop Instellingen  of raak deze aan.
 - b. Open het menu [Service](#).
 - c. Selecteer [Reinigingspagina](#).

- d. Plaats gewoon papier of A4-papier wanneer dit wordt gevraagd.
- e. Raak de knop **OK** aan om het reinigen te starten.

De printer drukt de eerste zijde af. Vervolgens wordt u gevraagd de pagina uit de uitvoerlade te verwijderen en in dezelfde richting opnieuw in lade 1 te plaatsen. Wacht tot het proces is voltooid. Gooi de afgedrukte pagina weg.

- 5. Druk een configuratiepagina af om het apparaat te testen.
 - a. Druk op het bedieningspaneel van het apparaat op de knop Instellingen  of raak deze aan.
 - b. Open het menu **Rapporten**.
 - c. Selecteer **Configuratie-rapport**.

Als geen van deze stappen het probleem oplost, moet het apparaat wellicht worden nagekeken. Neem contact op met klantenondersteuning van HP.

Papierstoringenlocaties

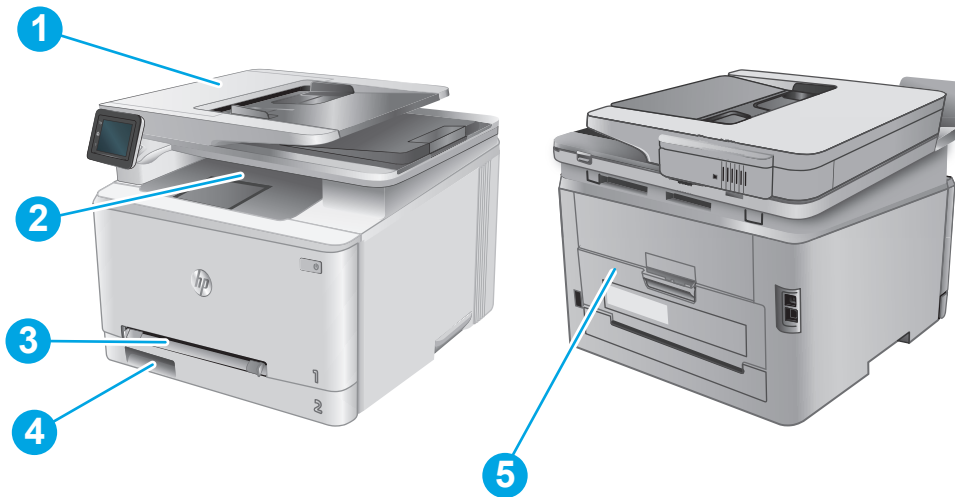

1	Documentinvoer	Zie Papierstoringen verhelpen in de documentinvoer op pagina 89 .
2	Uitvoerbak	Zie Papierstoringen in de uitvoerbak oplossen op pagina 96 .
3	Vorrangsinvoersleuf voor één vel (lade 1)	Zie Papierstoringen in de sleuf voor één vel (lade 1) verhelpen op pagina 91 .
4	Lade 2	Zie Papierstoringen in lade 2 verhelpen op pagina 93 .
5	Achterklep en fusergebied	Zie Papierstoringen in de achterklep en het fusergebied verhelpen op pagina 95 .

Papierstoringen verhelpen in de documentinvoer

De volgende informatie beschrijft hoe u een papierstoring in de documentinvoer verhelpt. Wanneer er een blokkade is, geeft het bedieningspaneel een animatie weer die helpt bij het verhelpen van de blokkade.

1. Open de klep van de documentinvoer.

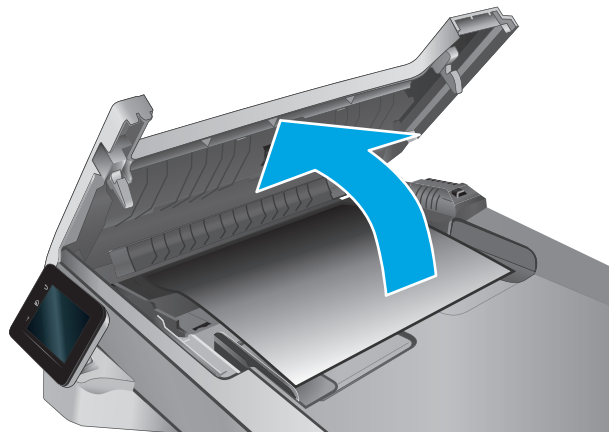

2. Verwijder vastgelopen papier.

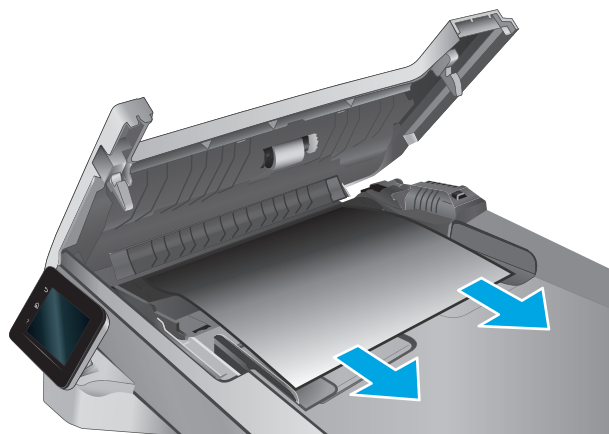

3. Sluit de klep van de scanner.

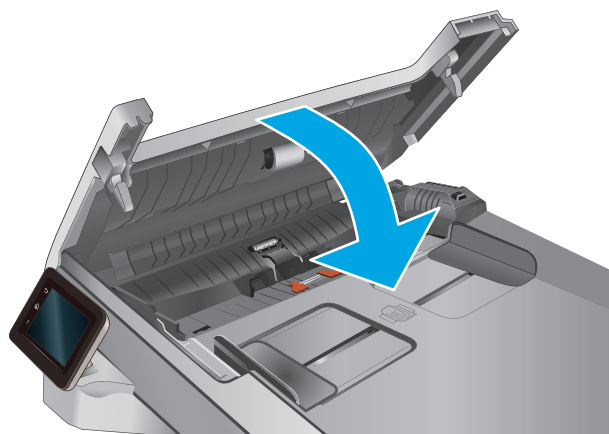

4. Til de documentinvoerlade omhoog voor betere toegang tot de uitvoerbak van de documentinvoer, en verwijder vastgelopen papier uit het uitvoergedeelte.



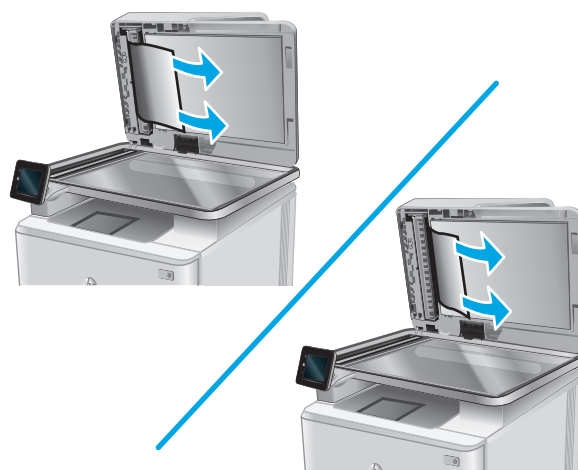

5. Open het deksel van de scanner. Trek het papier voorzichtig los als het is vastgelopen achter de witte plastic afdekplaat.



6. Sluit de klep van de scanner.



 **OPMERKING:** Zorg ervoor dat de geleiders in de documentinvoerlade stevig tegen het papier aanzitten. Verwijder alle nietjes en paperclips uit de originele documenten.

 **OPMERKING:** Originele documenten die zijn afgedrukt op zwaar, glanzend papier kunnen vaker vast te komen zitten dan originelen op gewoon papier.

Papierstoringen in de sleuf voor één vel (lade 1) verhelpen

Wanneer er een blokkade is, geeft het bedieningspaneel een animatie weer die helpt bij het verhelpen van de blokkade.

1. Trek lade 2 volledig uit het apparaat.



2. Duw op de voorrangsinvoerleuf voor één vel en trek de invoersleuflade uit.



3. Trek vastgelopen papier recht en voorzichtig uit de voorrangsinvoersleuf voor één vel.

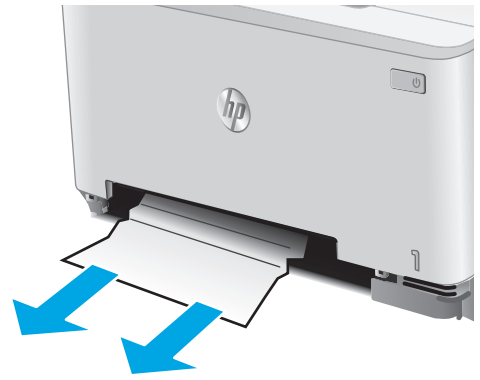

4. Duw de voorrangsinvoersleuflade in het apparaat.



5. Plaats lade 2 terug en sluit deze.



Papierstoringen in lade 2 verhelpen

Volg de onderstaande procedure om te controleren op een papierstoring in lade 2. Wanneer er een blokkade is, geeft het bedieningspaneel een animatie weer die helpt bij het verhelpen van de blokkade.

1. Trek de lade volledig uit het apparaat.



2. Verwijder vastgelopen of beschadigde vellen papier.



3. Als er geen vastgelopen papier zichtbaar is of het papier moeilijk kan worden verwijderd uit laderuimte 2, duwt u op de voorrangsinvoersleuf en verwijdert u de invoersleuflade.



4. Verwijder vastgelopen of beschadigde vellen papier.

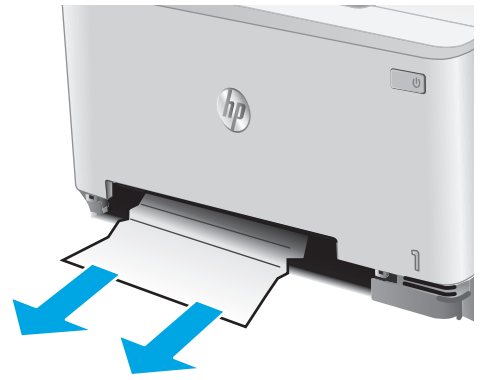

5. Duw de voorrangsinvoersleuflade in het apparaat.



6. Plaats lade 2 terug en sluit deze.



Papierstoringen in de achterklep en het fusergebied verhelpen

Volg de onderstaande procedure om te controleren op papier in de achterklep. Wanneer er een blokkade is, geeft het bedieningspaneel een animatie weer die helpt bij het verhelpen van de blokkade.

⚠ VOORZICHTIG: de fuser bevindt zich boven de achterklep en is heet. Steek uw hand niet in het gebied boven de achterklep tot de fuser is afgekoeld.

1. Open de achterklep.

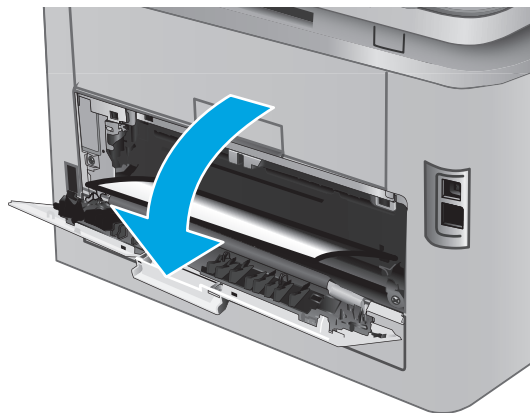

2. Trek vastgelopen papier voorzichtig uit de rollen in de achterklep.

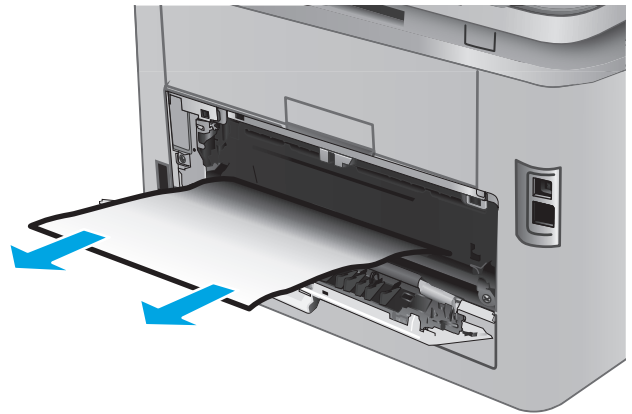

3. Sluit de achterklep.

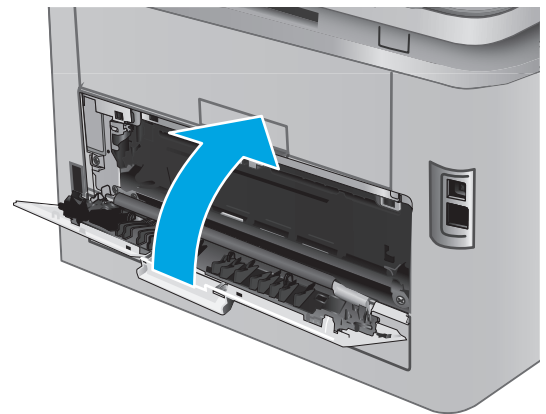

Papierstoringen in de uitvoerbak oplossen

Volg de onderstaande procedure om storingen in de uitvoerbak te verhelpen. Wanneer er een blokkade is, geeft het bedieningspaneel een animatie weer die helpt bij het verhelpen van de blokkade.

1. Als in de uitvoerbak vastgelopen papier zichtbaar is, pakt u dit vast bij de voorste rand en verwijdert u het.



De afdrukkwaliteit verbeteren

Inleiding

Als het apparaat problemen heeft met de afdrukkwaliteit, probeer dan de volgende oplossingen in de aangegeven volgorde om het probleem te verhelpen.

Als het product problemen heeft met de scan- of kopieerkwaliteit, probeert u de volgende oplossingen. Raadpleeg ook Scankwaliteit verbeteren of Kopieerkwaliteit verbeteren voor verdere oplossingen.

- [Afdrukken vanuit een ander softwareprogramma](#)
- [De papiersoort voor de afdruktaak controleren](#)
- [Status van de tonercartridge controleren](#)
- [De afdrukkwaliteitspagina afdrukken en interpreteren](#)
- [Het apparaat reinigen](#)
- [Inspecteer de tonercartridge visueel](#)
- [Papier en afdruk omgeving controleren](#)
- [Het apparaat kalibreren om de kleuren uit te lijnen](#)
- [Overige instellingen van een afdruktaak controleren](#)
- [Een andere printerdriver proberen](#)

Afdrukken vanuit een ander softwareprogramma

Probeer af te drukken vanuit een ander softwareprogramma. Als de pagina correct wordt afgedrukt, ligt het probleem bij het programma dat u gebruikt om het document af te drukken.

De papiersoort voor de afdruktaak controleren

Controleer de instelling voor de papiersoort wanneer u afdrukt vanuit een softwareprogramma en de afgedrukte pagina's vlekken, een wazige of donkere afdruk, gekruld papier, spatten toner, resten toner of kleine gebieden zonder toner bevatten.

De instelling voor de papiersoort controleren (Windows)

1. Selecteer de **afdrukoptie** vanuit het programma.
2. Selecteer het apparaat en klik vervolgens op de knop **Eigenschappen** of **Voorkeuren**.
3. Klik op het tabblad **Papier/Kwaliteit**.
4. Klik in de vervolgkeuzelijst **Papiersoort** op de optie **Meer....**
5. Vouw de lijst met **Type is:-**opties uit.
6. Vouw de categorie met papiersoorten uit die het best overeenkomt met het papier dat u gebruikt.

7. Selecteer de papiersoort die u gebruikt en klik vervolgens op de knop **OK**.
8. Klik op de knop **OK** om het dialoogvenster **Documenteigenschappen** te sluiten. Klik in het dialoogvenster **Afdrukken** op de knop **OK** om de taak af te drukken.

De instelling voor de papiersoort controleren (OS X)

1. Klik op het menu **Bestand** en vervolgens op de optie **Afdrukken**.
2. Selecteer het apparaat in het menu **Printer**.
3. Het menu **Exemplaren & pagina's** wordt standaard weergegeven door de printerdriver. Open de menuvervolgkeuzelijst en klik op het menu **Afwerking**.
4. Selecteer in de vervolgkeuzelijst **Media** een papiersoort.
5. Klik op de knop **Afdrukken**.

Status van de tonercartridge controleren

Op de pagina Status benodigdheden vindt u de volgende informatie:

- Geschatte resterende levensduur van de cartridge in procenten
- Geschat aantal resterende pagina's
- Onderdeelnummers van HP tonercartridges
- Aantal afgedrukte pagina's

Ga als volgt te werk om de statuspagina voor benodigdheden af te drukken:

1. Raak in het beginscherm van het bedieningspaneel de knop **Benodigdheden**  aan.
2. Raak de knop **Rapport** aan om de statuspagina voor benodigdheden af te drukken.
3. Bepaal geschatte resterende levensduur van tonercartridges en indien nodig de status van andere vervangbare onderdelen.

Als u een tonercartridge gebruikt waarvan het einde van de levensduur is bereikt, kunnen zich problemen met de afdrukkwaliteit voordoen. De statuspagina van toebehoren geeft aan wanneer een onderdeel bijna moet worden vervangen. Als een HP-onderdeel vrijwel leeg is, is de Premium Protection Warranty van HP voor het desbetreffende onderdeel beëindigd.

De tonercartridge hoeft op dat moment nog niet te worden vervangen, tenzij de afdrukkwaliteit niet langer acceptabel is. Zorg dat u een vervangende tonercartridge heeft die u kunt plaatsen wanneer de afdrukkwaliteit niet meer voldoet.

Als u vaststelt dat een tonercartridge of ander vervangbaar onderdeel moet worden vervangen, kunt u de nummers van echte HP-onderdelen vinden op de statuspagina voor toebehoren.

4. Controleer of u een echte HP-cartridge gebruikt.

Op een echte HP-inktcartridge staat de tekst 'HP' of het HP-logo. Meer informatie over het identificeren van HP-cartridges vindt u op www.hp.com/go/learnaboutsupplies.

Het gebruik van benodigdheden die niet door HP zijn vervaardigd (nieuwe of bijgevoelde benodigdheden), wordt niet aanbevolen door HP. Aangezien dit geen producten van HP zijn, heeft het bedrijf geen invloed op het ontwerp en de kwaliteit. Als u een opnieuw gevulde of vervaardigde

tonercartridge gebruikt en niet tevreden bent over de afdrukkwaliteit, vervang de tonercartridge dan door een echte HP-tonercartridge.

De afdrukkwaliteitspagina afdrukken en interpreteren

1. Raak in het beginscherm de knop **Instellingen**  aan.
2. Raak de knop **Rapporten** aan.
3. Raak de knop **Afdrukkwaliteitspagina** aan.

Deze pagina bevat vijf gekleurde banen die in vier groepen zijn ingedeeld, zoals in de onderstaande afbeelding is weergegeven. Door elke groep te onderzoeken, kunt u het probleem isoleren en bepalen welke tonercartridge het probleem veroorzaakt.

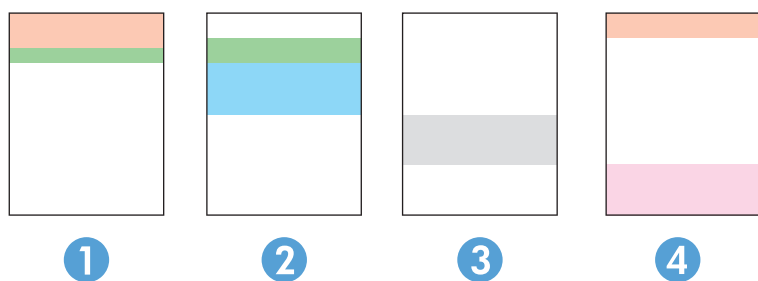

Gebied	Tonercartridge
1	Geel
2	Cyaan
3	Zwart
4	Magenta

- Als er in slechts één groep stippen en strepen voorkomen, dient u de tonercartridge te vervangen die bij deze groep hoort.
- Als er in meerdere groepen stippen voorkomen, dient u een reinigingspagina af te drukken. Als het probleem aanhoudt, controleert u of de stippen altijd dezelfde kleur hebben (bijvoorbeeld of er in alle vijf gekleurde banen magentastippen worden weergegeven). Als de stippen allemaal dezelfde kleur hebben, dient u die tonercartridge te vervangen.
- Als er strepen worden weergegeven in meerdere gekleurde banen dient u contact op te nemen met HP. Waarschijnlijk wordt het probleem dan niet veroorzaakt door de tonercartridge.

Het apparaat reinigen

Een reinigingspagina afdrukken

Tijdens het afdrukproces kunnen deeltjes papier, toner en stof zich in het apparaat ophopen. Dit kan leiden tot problemen met de afdrukkwaliteit, zoals tonervlekken of spatten toner, vegen, vlekken, lijnen of herhaalde markeringen.

Ga als volgt te werk om een reinigingspagina af te drukken.

1. Raak in het beginscherm van het bedieningspaneel de knop **Instellingen**  aan.
2. Raak het menu **Service** aan.
3. Raak de knop **Reinigingspagina** aan.
4. Plaats gewoon papier of A4-papier wanneer dit wordt gevraagd.
5. Raak de knop **OK** aan om het reinigen te starten.

De printer drukt de eerste zijde af. Vervolgens wordt u gevraagd de pagina uit de uitvoerlade te verwijderen en in dezelfde richting opnieuw in lade 1 te plaatsen. Wacht tot het proces is voltooid. Gooi de afgedrukte pagina weg.

Controleren of er geen vuil of vlekken op de glasplaat van de scanner zitten

In de loop der tijd kunnen zich vuilrestjes verzamelen op de scannerglasplaat en de witte plastic achterplaat waardoor de afdrukkwaliteit kan teruglopen. Volg de onderstaande procedure om de scanner te reinigen.

1. Druk op de aan-uitknop om het apparaat uit te schakelen en haal de stekker uit het stopcontact.
2. Open het deksel van de scanner.
3. Reinig de scannerglasplaat en de witte, plastic achterplaat onder de scannerklep met een zachte doek of een spons die is bevochtigd met een niet-schurende glasreiniger.

 **VOORZICHTIG:** Gebruik geen schuurmiddelen, aceton, benzeen, ammonia, ethylalcohol of tetrachloorkoolstof op enig deel van het apparaat omdat deze het apparaat kunnen beschadigen. Plaats geen vloeistof direct op de glasplaat of achterplaat. Ze kunnen in het apparaat lekken en dit beschadigen.

4. Droog de scannerglasplaat en de witte plastic onderdelen met een zeemleren spons of cellulosespons om vlekken te voorkomen.
5. Sluit het netsnoer aan op een stopcontact en druk op de aan-uitknop om het apparaat in te schakelen.

Inspecteer de tonercartridge visueel

1. Verwijder de tonercartridge uit het apparaat en controleer of de verzegeling is verwijderd.
2. Controleer of de geheugenchip is beschadigd.
3. Controleer het oppervlak van de afbeeldingsdrum van de tonercartridge.

 **VOORZICHTIG:** Raak de rol (afbeeldingsdrum) van de cartridge niet aan. Vingerafdrukken op de afbeeldingsdrum kunnen problemen geven met de afdrukkwaliteit.

4. Vervang de tonercartridge als zich krassen, vingerafdrukken of andere beschadigingen op de afbeeldingsdrum bevinden.
5. Als de afbeeldingsdrum niet is beschadigd, schudt u de tonercartridge een paar keer licht en installeert u deze vervolgens opnieuw. Druk enkele pagina's af om te zien of het probleem is opgelost.

Papier en afdrumgeving controleren

Stap één: Papier gebruiken dat voldoet aan de specificaties van HP

Sommige problemen met de afdrumkwaliteit kunnen ontstaan wanneer u papier gebruikt dat niet voldoet aan de specificaties van HP.

- Gebruik altijd papier van een type en gewicht dat door dit apparaat wordt ondersteund.
- Gebruik papier van goede kwaliteit en dat vrij is van sneden, inkepingen, scheuren, vlekken, losse deeltjes, stof, kreukels, gaten, nietjes en gekrulde of verbogen randen.
- Gebruik papier waarop nog nooit is afgedrukt.
- Gebruik geen papier dat metaal, zoals glitters, bevat.
- Gebruik papier dat is ontworpen voor laserprinters. Gebruik geen papier dat alleen is geschikt is voor inkjetprinters.
- Gebruik geen papier met een te ruw oppervlak. Gladder papier zorgt over het algemeen voor een beter afdrumresultaat.

Stap twee: De omgeving controleren

De omgeving kan rechtstreeks invloed hebben op de afdrumkwaliteit, en is een bekende oorzaak van problemen met de afdrumkwaliteit of papierinvoer. Probeer het volgende:

- Plaats het apparaat niet op een tochtige locatie, zoals in de buurt van ramen of deuren, of bij het ventilatierooster van de airconditioning.
- Zorg ervoor dat het apparaat niet wordt blootgesteld aan temperaturen of vochtigheid die buiten de productspecificaties vallen.
- Zet het apparaat niet in een afgesloten ruimte, zoals een kast.
- Plaats het apparaat op een stevige, vlakke ondergrond.
- Zorg ervoor dat de luchtuitlaten van het apparaat niet worden geblokkeerd. Het apparaat moet aan alle kanten beschikken over een goede luchtstroom, ook aan de bovenkant.
- Bescherm het apparaat tegen vuiltjes in de lucht, stof, stoom, vet en andere elementen die in het apparaat aanslag kunnen vormen.

Het apparaat kalibreren om de kleuren uit te lijnen

Door middel van kalibratie wordt de afdrumkwaliteit verbeterd.

Volg deze stappen om problemen met de afdrumkwaliteit op te lossen, zoals onjuiste kleuren, gekleurde schaduwen, wazige afbeeldingen of andere problemen met de afdrumkwaliteit.

1. Raak op het bedieningspaneel van het apparaat de knop **Instellingen**  aan.
2. Open de volgende menu's:
 - **Systeeminstellingen**
 - **Afdrumkwaliteit**

- [Kleurenkalibratie](#)
 - [Nu kalibreren](#)
3. Er wordt een bericht over **kalibreren** weergegeven op het bedieningspaneel van het product. Het kalibratieproces duurt enkele minuten. Schakel het apparaat pas uit nadat het kalibratieproces is voltooid.
 4. Wacht tot het product is gekalibreerd en probeer vervolgens opnieuw te printen.

Overige instellingen van een afdruktaak controleren

Wanneer u vanuit een softwareprogramma afdrukt, volgt u deze stappen om het probleem op te lossen door andere instellingen van de printerdriver aan te passen.

EconoMode-instellingen controleren

HP raadt doorlopend gebruik van de EconoMode af. Als de EconoMode voortdurend wordt gebruikt, is het mogelijk dat de toner langer meegaat dan de mechanische onderdelen van de tonercartridge. Als de afdrukkwaliteit slechter wordt en niet meer acceptabel is, is het verstandig de tonercartridge te vervangen.



OPMERKING: Deze functie is beschikbaar via de PCL 6-printerdriver voor Windows. Als u deze driver niet gebruikt, kunt u de functie ook inschakelen door de geïntegreerde webserver van HP te gebruiken.

Voer de volgende stappen uit als de hele pagina te donker of te licht is.

1. Selecteer de **afdrukoptie** vanuit het programma.
2. Selecteer het apparaat en klik op **Eigenschappen** of **Voorkeuren**.
3. Klik op het tabblad **Papier/Kwaliteit** en ga naar het gedeelte **Afdrukkwaliteit**.
4. Gebruik deze instellingen als de pagina te donker is:

- Selecteer de optie **600 dpi**.
- Schakel het selectievakje **Economode** in om deze optie in te schakelen.

Gebruik deze instelling als de pagina te licht is:

- Selecteer de optie **FastRes 1200**.
 - Schakel het selectievakje **Economode** uit om deze optie uit te schakelen.
5. Klik op de knop **OK** om het dialoogvenster **Documenteigenschappen** te sluiten. Klik in het dialoogvenster **Afdrukken** op de knop **OK** om de taak af te drukken.

Kleurinstellingen aanpassen (Windows)

Volg deze stappen als kleuren op de afgedrukte pagina niet overeenkomen met de kleuren op het scherm van de computer, of als de kleuren op de afgedrukte pagina niet bevredigend zijn.

Het kleurthema wijzigen

1. Selecteer de **afdrukoptie** vanuit het programma.
2. Selecteer het apparaat en klik vervolgens op de knop **Eigenschappen** of **Voorkeuren**.
3. Klik op het tabblad **Kleur**.

4. Schakel het selectievakje **HP EasyColor** uit.
5. Selecteer een kleurthema in de vervolgkeuzelijst **Kleurthema's**.
 - **Standaard (sRGB)**: Met dit thema stelt u het apparaat in voor het afdrukken van RGB-gegevens in de onbewerkte apparaatmodus. Hiermee kunt u de kleuren in het softwareprogramma of het besturingssysteem beheren voor de juiste weergave.
 - **Levendig (sRGB)**: Met dit thema wordt de kleurverzadiging in de middentinten verhoogd. Gebruik dit thema voor het afdrukken van zakelijke illustraties.
 - **Foto (sRGB)**: Met dit thema wordt RGB-kleur geïnterpreteerd alsof dit wordt afgedrukt als een foto met behulp van een digitaal mini-lab. Hierdoor worden diepere, vollere kleuren anders weergegeven dan bij het thema Standaard (sRGB). Gebruik dit thema voor het afdrukken van foto's.
 - **Foto (Adobe RGB 1998)**: Gebruik dit thema voor het afdrukken van digitale foto's die de AdobeRGB-kleurruimte gebruiken in plaats van sRGB. Schakel kleurbeheer in het softwareprogramma uit wanneer u dit thema gebruikt.
 - **Geen**: Er wordt geen kleurthema gebruikt.
 - **Aangepast profiel**: Selecteer deze optie als u een aangepast invoerprofiel wilt gebruiken om de kleurweergave nauwkeurig te kunnen sturen (bijvoorbeeld om een andere HP LaserJet-kleurenprinter te emuleren). Aangepaste profielen kunt u downloaden van www.hp.com.
6. Klik op de knop **OK** om het dialoogvenster **Documenteigenschappen** te sluiten. Klik in het dialoogvenster **Afdrukken** op de knop **OK** om de taak af te drukken.

De kleuropties wijzigen

1. Selecteer de **afdrukoptie** vanuit het programma.
 2. Selecteer het apparaat en klik vervolgens op de knop **Eigenschappen** of **Voorkeuren**.
 3. Klik op het tabblad **Kleur**.
 4. Schakel het selectievakje **HP EasyColor** uit.
 5. Klik op de instelling **Automatisch** of **Handmatig**.
 - Instelling **Automatisch**: selecteer deze instelling voor de meeste afdruktaken in kleur.
 - Instelling **Handmatig**: Selecteer deze instelling om de kleurinstellingen onafhankelijk van andere instellingen aan te passen. Klik op de knop **Instellingen** om het venster voor handmatige kleuraanpassing te openen.
-
-  **OPMERKING:** Het handmatig aanpassen van kleurinstellingen kan van invloed zijn op de afdrukken. HP adviseert dat deze instellingen alleen worden gewijzigd door grafische deskundigen.
-
6. Klik op de optie **Afdrukken in grijs tinten** om een kleurendocument af te drukken in zwart en grijs tinten. Gebruik deze optie om kleurendocumenten af te drukken voor kopiëren. U kunt deze optie ook gebruiken om concepten af te drukken of kleurtoner te besparen.
 7. Klik op de knop **OK** om het dialoogvenster **Documenteigenschappen** te sluiten. Klik in het dialoogvenster **Afdrukken** op de knop **OK** om de taak af te drukken.

Een andere printerdriver proberen

Misschien moet u een andere printerdriver gebruiken als u afdrukt vanuit een softwareprogramma en de afbeeldingen op de gedrukte pagina's onverwachte lijnen vertonen of als er tekst of afbeeldingen ontbreken, als de pagina's niet correct zijn opgemaakt of als de lettertypen afwijken.

Download een van de volgende drivers van de HP website: www.hp.com/support/colorljM274MFP.

HP PCL 6-driver	<ul style="list-style-type: none">• Meegeleverd als de standaarddriver op de apparaat-cd. Deze driver wordt automatisch geïnstalleerd, tenzij u een andere driver selecteert.• Aanbevolen voor alle Windows-omgevingen• Biedt in het algemeen de beste snelheid, afdrukkwaliteit en ondersteuning voor apparaatfuncties voor de meeste gebruikers• Ontwikkeld om samen te werken met de Windows Graphic Device Interface (GDI) voor optimale snelheid in Windows-omgevingen• Mogelijk niet volledig compatibel met software van derden en aangepaste software op basis van PCL 5
HP UPD PS-driver	<ul style="list-style-type: none">• Aanbevolen voor afdrukken met programma's van Adobe® of met andere grafisch intensieve software• Biedt ondersteuning voor afdrukken via postscript-emulatie en voor postscript flash-lettertypen
HP UPD PCL 5	<ul style="list-style-type: none">• Aanbevolen voor alle veelvoorkomende afdruktaken op een kantoor (Windows-omgevingen)• Compatibel met eerdere PCL-versies en oudere HP LaserJet-producten• De beste keuze voor afdrukken via aangepaste softwareprogramma's of softwareprogramma's van derden• De beste keuze wanneer u in verschillende omgevingen werkt, waarbij het product dient te worden ingesteld op PCL 5 (UNIX, Linux, mainframe)• Ontworpen voor Windows-omgevingen in bedrijven om één driver te bieden die u voor meerdere printermodellen kunt gebruiken• Aanbevolen wanneer u naar meerdere printermodellen afdrukt vanaf een mobiele Windows-computer
HP UPD PCL 6	<ul style="list-style-type: none">• Aanbevolen voor printen in alle Windows-omgevingen• Biedt algemeen de beste snelheid, afdrukkwaliteit en printerfunctie-ondersteuning voor de meeste gebruikers• Ontwikkeld voor gebruik met Windows Graphic Device Interface (GDI) voor de beste snelheid in Windows-omgevingen• Mogelijk niet volledig compatibel met software van derden en aangepaste software op basis van PCL 5

Kopieer- en scanbeeldkwaliteit verbeteren

Inleiding

Als het apparaat problemen heeft met de beeldkwaliteit, probeer dan de volgende oplossingen in de aangegeven volgorde om het probleem te verhelpen.

- [Controleren of er geen vuil of vlekken op de glasplaat van de scanner zitten](#)
- [Lijnen of strepen voorkomen bij gebruik van de documentinvoer](#)
- [Papierinstellingen controleren](#)
- [De instellingen voor beeldaanpassing controleren](#)
- [Optimaliseren voor tekst of afbeeldingen](#)
- [De scannerresolutie en kleurinstellingen op de computer controleren](#)
- [Rand-tot-rand kopiëren](#)
- [De oppakrollen en het scheidingskussen in de documentinvoer reinigen](#)

Probeer eerst deze eenvoudige stappen:

- Gebruik de flatbedscanner in plaats van de documentinvoer.
- Gebruik originelen van goede kwaliteit.
- Als u de documentinvoer gebruikt, plaats dan het originele document correct in de documentinvoer met behulp van de papiergeleiders, om onduidelijke of scheve afbeeldingen te voorkomen.

Als het probleem zich nog steeds voordoet, probeer dan deze aanvullende oplossingen. Als het probleem hiermee niet wordt verholpen, raadpleegt u [Afdrukkwaliteit verbeteren](#) voor verdere oplossingen.

Controleren of er geen vuil of vlekken op de glasplaat van de scanner zitten

In de loop der tijd kunnen zich vuilrestjes verzamelen op de scannerglasplaat en de witte plastic achterplaat waardoor de afdrukkwaliteit kan teruglopen. Volg de onderstaande procedure om de scanner te reinigen.

1. Druk op de aan-uitknop om het apparaat uit te schakelen en haal de stekker uit het stopcontact.
2. Open het deksel van de scanner.
3. Reinig de scannerglasplaat en de witte, plastic achterplaat onder de scannerklep met een zachte doek of een spons die is bevochtigd met een niet-schurende glasreiniger.

 **VOORZICHTIG:** Gebruik geen schuurmiddelen, aceton, benzeen, ammonia, ethylalcohol of tetrachloorkoolstof op enig deel van het apparaat omdat deze het apparaat kunnen beschadigen. Plaats geen vloeistof direct op de glasplaat of achterplaat. Ze kunnen in het apparaat lekken en dit beschadigen.

4. Droog de scannerglasplaat en de witte plastic onderdelen met een zeemleren spons of cellulosespons om vlekken te voorkomen.
5. Sluit het netsnoer aan op een stopcontact en druk op de aan-uitknop om het apparaat in te schakelen.

Lijnen of strepen voorkomen bij gebruik van de documentinvoer

Als er lijnen of strepen op gekopieerde of gescande documenten komen met de documentinvoer, kunt u onderstaande stappen volgen om vuil van de glasplaat van de documentinvoer te verwijderen. Dit vuil kan van alles zijn, onder andere stof, papier of tonerstof, restanten van de plakrand van post-its, correctievloeistof of -tape, inkt, vingerafdrukken en meer.

1. Open het deksel van de scanner.
2. Zoek de glasstrook van 2,5 cm links van de glasplaat van de flatbedscanner en gebruik een zachte, pluisvrije doek die met water is bevochtigd voor het reinigen van de glasstrook.

⚠ VOORZICHTIG: Gebruik geen schuurmiddelen, aceton, benzeen, ammonia, ethylalcohol of tetrachloorkoolstof op enig deel van het apparaat omdat deze het apparaat kunnen beschadigen. Plaats geen vloeistof direct op de glasplaat of achterplaat. Ze kunnen in het apparaat lekken en dit beschadigen.

3. Gebruik op de onderzijde van de scannerklep boven de glasstrook een zachte, pluisvrije doek die met water is bevochtigd voor het reinigen van de bovenste plastic strook.
4. Droog de glasstrook en de bovenste strook af met een zachte, droge doek om vlekken te voorkomen en maak vervolgens opnieuw een kopie of scan.

Papierinstellingen controleren

1. Raak in het beginscherm van het bedieningspaneel de knop **Kopiëren** aan.
2. Raak de knop **Instellingen** aan, blader vervolgens naar de knop **Papier** en raak deze aan.
3. Raak in de lijst met papierformaten het formaat aan dat zich in de lade bevindt.
4. Raak in de lijst met papiersorten de soort aan die zich in de lade bevindt.

De instellingen voor beeldaanpassing controleren

1. Raak in het beginscherm de knop **Kopiëren** aan.
2. Raak de knop **Instellingen** aan, blader vervolgens naar de knop **Afbeelding aanpassen** en raak deze aan.
3. Raak de naam aan van de instelling die u wilt aanpassen.
 - **Lichtheid:** hiermee worden de licht/donkerinstellingen aangepast.
 - **Contrast:** hiermee wordt het contrast tussen de lichtste en donkerste delen van de afbeelding aangepast.
 - **Verscherpen:** hiermee wordt de helderheid van tekst aangepast.
 - **Verwijd. achtergrond:** hiermee wordt de donkerheid van de achtergrond van de afbeelding aangepast. Dit is met name praktisch voor originele documenten die zijn afgedrukt op gekleurd papier.
 - **Kleurbalans:** hiermee worden de rode, groene en blauwe tinten aangepast.
 - **Grijsheid:** hiermee wordt de levendigheid van kleuren aangepast.

4. Raak de knoppen – of + aan als u de waarde van de instelling wilt aanpassen en raak vervolgens de knop **OK** aan.
5. Pas nog een instelling aan of raak de terugpijl aan om terug te keren naar het hoofdmenu.

Optimaliseren voor tekst of afbeeldingen

1. Raak in het beginscherm van het bedieningspaneel de knop **Kopiëren** aan.
2. Raak de knop **Instellingen** aan, blader vervolgens naar de knop **Optimaliseren** en raak deze aan.
3. Raak de naam aan van de instelling die u wilt aanpassen.
 - **Automatische selectie:** Gebruik deze instelling als u de kwaliteit van de kopie niet erg belangrijk vindt. Dit is de standaardinstelling.
 - **Gemengd:** Gebruik deze instelling voor documenten met zowel tekst als afbeeldingen.
 - **Tekst:** Gebruik deze instelling voor documenten die voornamelijk uit tekst bestaan.
 - **Afbeelding:** Gebruik deze instelling voor documenten die voornamelijk uit afbeeldingen bestaan.

De scannerresolutie en kleurinstellingen op de computer controleren

Als de kwaliteit niet aan uw verwachtingen voldoet wanneer u een gescande afbeelding afdrukt, hebt u in de software voor de scanner mogelijk een verkeerde instelling voor de resolutie of de kleuren geselecteerd. De resolutie en kleur hebben gevolgen voor de volgende kenmerken van gescande afbeeldingen:

- Helderheid van afbeelding
- Textuur van gradaties (vloeiend of grof)
- Scantijd
- Bestands grootte

Scanresolutie wordt gemeten in pixels per inch (ppi).

 **OPMERKING:** De scanresolutie in ppi is een waarde die niet uitwisselbaar is met de afdrukresolutie in dpi (dots per inch).

De instellingen voor kleur, grijswaarden en zwart-wit bepalen hoeveel kleuren beschikbaar zijn. U kunt de hardwareresolutie van de scanner instellen op maximaal 1200 ppi.

De tabel met richtlijnen voor de resolutie en kleuren bevat eenvoudige tips voor het uitvoeren van scantaken.

 **OPMERKING:** Wanneer u de resolutie en kleuren instelt op een hoge waarde, kunnen de resulterende bestanden groot zijn, veel schijfruimte in beslag nemen en het scanproces vertragen. Voordat u de resolutie en de kleuren instelt, moet u bepalen hoe u de gescande afbeelding gaat gebruiken.

Richtlijnen voor resolutie en kleur

In de volgende tabel worden de aanbevolen resolutie- en kleurinstellingen voor verschillende typen scantaken beschreven.

 **OPMERKING:** De standaardresolutie is 200 ppi.

Beoogd gebruik	Aanbevolen resolutie	Aanbevolen kleurinstellingen
E-mail	150 ppi	<ul style="list-style-type: none"> Zwart-wit, als geen vloeiende gradaties vereist zijn Grijstinten, als vloeiende gradaties vereist zijn Kleur, als de afbeelding in kleur is
Tekst bewerken	300 ppi	<ul style="list-style-type: none"> Zwart-wit
Afdrukken (afbeeldingen of tekst)	600 ppi voor complexe afbeeldingen, of als u het document aanzienlijk wilt vergroten	<ul style="list-style-type: none"> Zwart-wit voor tekst en lijntekeningen
	300 ppi voor normale afbeeldingen en tekst	<ul style="list-style-type: none"> Grijstinten voor gearceerde of gekleurde afbeeldingen en foto's
	150 ppi voor foto's	<ul style="list-style-type: none"> Kleur, als de afbeelding in kleur is
Weergeven op het scherm	75 ppi	<ul style="list-style-type: none"> Zwart-wit voor tekst
		<ul style="list-style-type: none"> Grijstinten voor afbeeldingen en foto's
		<ul style="list-style-type: none"> Kleur, als de afbeelding in kleur is

Kleur

U kunt de kleurwaarden tijdens het scannen instellen op de volgende instellingen.

Instelling	Aanbevolen gebruik
Kleur	Gebruik deze instelling voor kleurenfoto's met een hoge kwaliteit of documenten waarin de kleur belangrijk is.
Zwart-wit	Gebruik deze instelling voor tekstdocumenten.
Grijstinten	Gebruik deze instelling als het bestand niet te groot mag worden of als u een document of foto snel wilt scannen.

Rand-tot-rand kopiëren

Het apparaat kan niet volledig van rand tot rand afdrukken. De pagina heeft een niet-bedrukbare rand van 4 mm.

Aanwijzingen voor het afdrukken of scannen van documenten met afgekapte randen (zonder marges):

- Wanneer het origineel kleiner is dan het formaat van de uitvoer, plaatst u het origineel 4 mm verwijderd uit de hoek die wordt aangegeven met het pictogram op de scanner. Kopieer of scan opnieuw in deze positie.
- Wanneer het origineel het gewenste uitvoerformaat heeft, gebruikt u de functie [Vergroten/verkleinen](#) om de afbeelding te verkleinen zodat de kopie niet wordt bijgesneden.

De oppakrollen en het scheidingskussen in de documentinvoer reinigen

Als de documentinvoer problemen geeft met de verwerking van papier, zoals vastlopen of verwerken van meerdere vellen papier tegelijk, maak dan de documentinvoerrollen en het scheidingskussen schoon.

1. Open de toegangsklep van de documentinvoer.

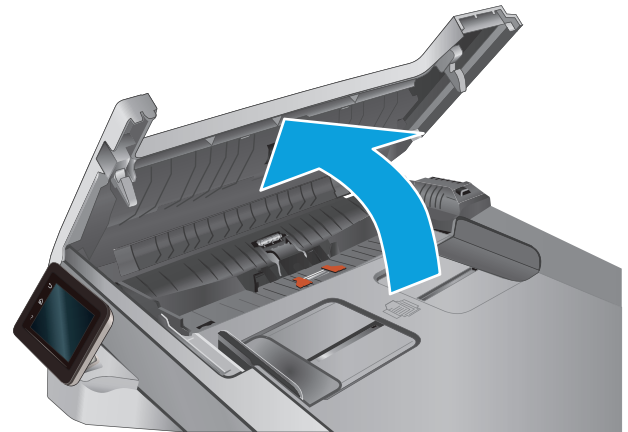

2. Gebruik een vochtige, pluisvrije doek om de beide oppakrollen en het scheidingskussen schoon te vegen.

VOORZICHTIG: Gebruik geen schuurmiddelen, aceton, benzeen, ammonia, ethylalcohol of tetrachloorkoolstof op enig deel van het apparaat omdat deze het apparaat kunnen beschadigen. Plaats geen vloeistof direct op de glasplaat of achterplaat. Ze kunnen in het apparaat lekken en dit beschadigen.

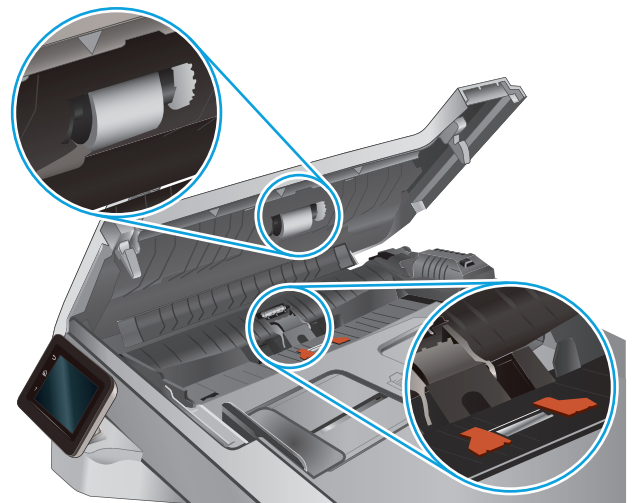

3. Sluit de toegangsklep van de documentinvoer.

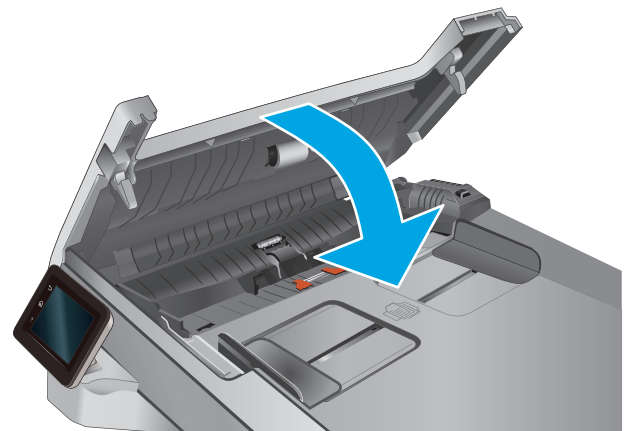

Problemen met bekabelde netwerken oplossen

Inleiding

Controleer de volgende items om na te gaan of de printer met het netwerk communiceert. Druk voordat u begint een configuratiepagina af vanaf het bedieningspaneel van de printer en zoek het IP-adres van de printer op deze pagina.

- [Slechte fysieke verbinding](#)
- [De computer maakt gebruik van een onjuist IP-adres voor deze printer](#)
- [De computer kan niet met de printer communiceren](#)
- [De printer maakt gebruik van de verkeerde koppelings- en duplexinstellingen voor het netwerk](#)
- [Nieuwe softwareprogramma's zorgen mogelijk voor compatibiliteitsproblemen](#)
- [Uw computer of werkstation is mogelijk niet juist ingesteld](#)
- [De printer is uitgeschakeld of andere netwerkinstellingen zijn niet juist](#)



OPMERKING: HP ondersteunt geen peer-to-peer netwerken, aangezien dit een functie is van Microsoft-besturingssystemen en niet van de printerdrivers van HP. Ga voor meer informatie naar Microsoft op www.microsoft.com.

Slechte fysieke verbinding

1. Controleer of de printer met een kabel van de juiste lengte is aangesloten op de juiste netwerkpoort.
2. Controleer of de kabels stevig zijn bevestigd.
3. Controleer aan de achterzijde van de printer of er twee lampjes branden bij de netwerkpoortaan sluiting: oranje geeft activiteit aan, groen de koppelingsstatus.
4. Als het probleem hiermee niet is verholpen, probeert u een andere kabel of poort op de hub.

De computer maakt gebruik van een onjuist IP-adres voor deze printer

1. Ga naar de printereigenschappen en klik op het tabblad **Poorten**. Controleer of het huidige IP-adres van de printer is geselecteerd. Het IP-adres van de printer wordt weergegeven op de configuratiepagina.
2. Als u de printer hebt geïnstalleerd met de standaard TCP/IP-poort van HP, schakelt u het vakje **Altijd afdrukken naar dit apparaat, zelfs als het IP-adres verandert** in.
3. Als u de printer hebt geïnstalleerd met een standaard TCP/IP-poort van Microsoft, gebruikt u de hostnaam in plaats van het IP-adres.
4. Als het IP-adres juist is, verwijdert u de printer en voegt u deze opnieuw toe.

De computer kan niet met de printer communiceren

1. Test de netwerkcommunicatie door een ping-opdracht uit te voeren op het netwerk.
 - a. Open een opdrachtregel op uw computer.

- In Windows: klik op **Start**, klik op **Uitvoeren**, typ vervolgens `cmd` en druk op **Enter**.
 - In OS X: ga naar **Programma's**, naar **Hulpprogramma's** en open daar **Terminal**.
- b. Typ `ping`, gevolgd door het IP-adres voor uw printer.
 - c. Het netwerk functioneert als er op het scherm retimeertijden worden weergegeven.
2. Als de ping-opdracht is mislukt, controleer dan of de netwerkhubs zijn ingeschakeld en controleer vervolgens of de netwerkinstellingen, de printer en de computer allemaal voor hetzelfde netwerk zijn geconfigureerd.

De printer maakt gebruik van de verkeerde koppelings- en duplexinstellingen voor het netwerk

HP raadt aan om de automatische modus (de standaardinstelling) voor deze instellingen ingeschakeld te laten. Wanneer u deze instellingen wijzigt, dient u deze ook voor uw netwerk te wijzigen.

Nieuwe softwareprogramma's zorgen mogelijk voor compatibiliteitsproblemen

Controleer of nieuwe softwareprogramma's juist zijn geïnstalleerd en de juiste printerdriver gebruiken.

Uw computer of workstation is mogelijk niet juist ingesteld

1. Controleer de instellingen van de netwerkdrivers, printerdrivers en netwerkomleiding.
2. Controleer of het besturingssysteem juist is geconfigureerd.

De printer is uitgeschakeld of andere netwerkinstellingen zijn niet juist

1. Controleer op de configuratiepagina de status van het netwerkprotocol. Schakel het protocol indien nodig in.
2. Configureer de netwerkinstellingen zo nodig opnieuw.

Index

A

- aan/uit-knop, locatie 2
- aantal exemplaren, wijzigen 46
- accessoires
 - bestellen 26
 - onderdeelnummers 26
- achterklep
 - storingen 95
- afdrukken
 - vanaf USB-flashstations 44
- afdrukken op beide zijden
 - handmatig, Windows 37
- afdruk materiaal
 - plaatsen in lade 1 14
- afmetingen, apparaat 10
- AirPrint 42
- Android-apparaten
 - afdrukken vanaf 42
- artikelnummers
 - bestellen 26

B

- bakken, uitvoer
 - locatie 2
- bedieningspaneel
 - help 81
 - locatie 2
- benodigdheden
 - bestellen 26
 - drempelinstellingen voor bijna leeg 83
 - gebruik wanneer onderdeel bijna leeg is 83
 - onderdeelnummers 26
 - status weergeven met HP Utility voor Mac 69
 - tonercartridges vervangen 28
- benodigdheden, status 99

bestellen

- benodigdheden en accessoires 26
- besturingssystemen, ondersteund 8
- besturingssystemen (OS) ondersteund 7
- browservereisten
 - geïntegreerde webserver van HP 66

C

- cartridge
 - vervangen 28

D

- direct afdrukken via USB 44
- documentinvoer 47
 - dubbelzijdige documenten kopiëren 47
 - problemen met papierinvoer 86
 - storingen 89
- drivers, ondersteund 8
- dubbelzijdig 47
- dubbelzijdig afdrukken
 - Mac 39
 - Windows 37
- dubbelzijdig kopiëren 47
- duplex
 - handmatig (Mac) 39
 - handmatig (Windows) 37
- duplex afdrukken
 - Mac 39
- duplex afdrukken (dubbelzijdig) Windows 37

E

- EconoMode-instellingen 74, 103
- energiezuinige instellingen 74

enveloppen

- afdrukstand 16
- plaatsen in lade 1 14
- etiketten
 - afdrukken (Windows) 38
- Explorer, ondersteunde versies geïntegreerde webserver van HP 66

F

- fabrieksinstellingen herstellen 82
- fuser
 - storingen 95

G

- geheugen
 - meegeleverd 7
- geheugenchip (toner) locatie 28
- geïntegreerde webserver (EWS) functies 66
 - wachtwoorden toewijzen 73
- geluidsspecificaties 10
- gewicht, apparaat 10
- glasplaat, reinigen 101, 106

H

- handmatige duplex
 - Mac 39
 - Windows 37
- help, bedieningspaneel 81
- herstellen, fabrieksinstellingen 82
- hoofdschakelaar, locatie 2
- HP Device Toolbox, gebruiken 66
- HP ePrint 41
- HP ePrint-software 42
- HP EWS, gebruiken 66
- HP geïntegreerde webserver (EWS) functies 66

HP-klantondersteuning 80
HP Scan-software (OS X) 51
HP Scan-software (Windows) 50
HP Utility 69
HP Utility, Mac 69
HP Utility voor Mac
 Bonjour 69
 functies 69
HP Web Jetadmin 76
HP Webservices
 inschakelen 64
 toepassingen 64

I
instellingen
 fabrieksinstellingen herstellen
 82
interfacepoorten
 locatie 3
Internet Explorer, ondersteunde
versies
 geïntegreerde webserver van
 HP 66

J
Jetadmin, HP Web 76

K
kalibreren
 kleuren 102
klantondersteuning
 online 80
kleppen, locatie 2
kleuren
 kalibreren 102
kleuropties
 wijzigen (Windows) 103
kleurthema
 wijzigen (Windows) 103
knoppen bedieningspaneel
 locatie 4
kopiëren
 dubbelzijdige documenten 47
 één exemplaar 46
 meerdere exemplaren 46
 optimaliseren voor tekst of
 afbeeldingen 108
 papierformaat en -soort
 instellen 107
 randen van documenten 109

L
lade 1
 afdrukstand 16
 papier plaatsen 14
 storingen 91
lade 2
 afdrukstand 22
 papier plaatsen 18
 storingen 93
laden
 capaciteit 7
 locatie 2
 meegeleverde 7

M
Macintosh
 HP Utility 69
meerdere pagina's per vel
 afdrukken (Mac) 39
 afdrukken (Windows) 38
mobiel afdrukken
 Android-apparaten 42
mobiel afdrukken, ondersteunde
software 9
mobiele afdrukoplossingen 7

N
Netscape Navigator, ondersteunde
versies
 geïntegreerde webserver van
 HP 66
netwerken
 apparaat installeren 65
 HP Web Jetadmin 76
 ondersteund 7
netwerkinstallatie 65
netwerkpoort
 locatie 3
nietcassettes
 onderdeelnummers 26

O
onderdeelnummers
 accessoires 26
 nietcassettes 26
 tonercartridges 26
 vervangingsonderdelen 26
onderdelen van
 tonerinktpatronen 28
onderhoudskits
 onderdeelnummers 26

ondersteuning
 online 80
online help, bedieningspaneel 81
online ondersteuning 80
OS (besturingssystemen)
 ondersteund 7

P
pagina's per minuut 7
pagina's per vel
 selecteren (Mac) 39
 selecteren (Windows) 38
papier
 afdrukstand lade 1 16
 afdrukstand lade 2 22
 lade 1 vullen 14
 lade 2 vullen 18
 selecteren 102
papier, bestellen 26
papierinvoer, problemen
 oplossen 85
papersoort
 selecteren (Windows) 38
papersoorten
 selecteren (Mac) 39
papierstoringen
 achterklep 95
 documentinvoer 89
 fuser 95
 lade 1 91
 lade 2 93
 locaties 88
 uitvoerbak 96
 voorrangsinvoersleuf voor één
 vel 91
plaatsen
 papier in lade 1 14
 papier in lade 2 18
printerdrivers, ondersteund 8
problemen oplossen
 bekabeld netwerk 111
 netwerkproblemen 111

R
reinigen
 glasplaat 101, 106
 papierbaan 100

S

- scannen
 - via HP Scan-software (OS X) 51
 - via HP Scan-software (Windows) 50
- scanner
 - glasplaat reinigen 101, 106
- sleuf voor beveiligingsslot
 - locatie 3
- sluimervertraging
 - instelling 74
- software
 - HP Utility 69
- speciaal papier
 - afdrukken (Windows) 38
- specificaties
 - stroomvoorziening en geluid 10
- standaardinstellingen herstellen 82
- status
 - HP Utility, Mac 69
- status tonercartridge 99
- sticker met apparaat- en serienummer
 - locatie 3
- sticker met serienummer
 - locatie 3
- storingen
 - achterklep 95
 - documentinvoer 89
 - fuser 95
 - lade 1 91
 - lade 2 93
 - uitvoerbak 96
 - voorrangsinvoersleuf voor één vel 91
- stroom
 - verbruik van 10
- stroomvoorzieningsspecificaties 10
- systeemvereisten
 - geïntegreerde webserver van HP 66

T

- technische ondersteuning
 - online 80
- toepassingen
 - downloaden 64
- Toepassingenmenu 64

tonercartridges

- controleren op beschadigingen 101
 - drempelinstellingen voor bijna leeg 83
 - gebruik wanneer cartridge bijna leeg is 83
 - onderdeelnummers 26
 - vervangen 28
- ## transparanten
- afdrukken (Windows) 38

U

- uitschakelvertraging
 - instelling 74
- uitvoerbak
 - locatie 2
- uitvoerbak, storingen verhelpen 96
- USB-flashstations
 - afdrukken vanaf 44
- USB-poort
 - locatie 3
- USB-poort voor direct afdrukken
 - locatie 2

V

- vervangen
 - tonerinktpatronen 28
- vervangingsonderdelen
 - onderdeelnummers 26
- voedingsaansluiting
 - locatie 3
- voorrangsinvoersleuf voor één vel
 - afdrukstand 16
 - papier plaatsen 14
 - storingen 91

W

- webbrowservereisten
 - geïntegreerde webserver van HP 66
- Webservices
 - inschakelen 64
 - toepassingen 64
- websites
 - HP Web Jetadmin, downloaden 76
 - klantondersteuning 80

