

# Gebruikershandleiding



HP Laser MFP 130 series



[www.hp.com/support/laser130MFP](http://www.hp.com/support/laser130MFP)

---

# Auteursrecht en licentie

© Copyright 2019 HP Development Company, L. P.

Reproductie, aanpassing of vertaling zonder voorafgaande schriftelijke toestemming is verboden, behalve zoals toegestaan onder de wetten op het auteursrecht.

De informatie in dit document is onderhevig aan verandering zonder kennisgeving.

De enige garanties voor HP-producten en -diensten zijn vastgelegd in de garantieverklaringen bij de betreffende producten en diensten. Niets hierin mag worden opgevat als een aanvullende garantie. HP is niet aansprakelijk voor technische of redactionele fouten of weglatingen in dit document.

- Adobe®, Adobe Photoshop®, Acrobat® en PostScript® zijn handelsmerken van Adobe Systems Incorporated.
- Apple en het Apple-logo zijn handelsmerken van Apple Inc., geregistreerd in de V.S. en andere landen.
- OS X is een handelsmerk van Apple Inc., geregistreerd in de V.S. en andere landen.
- AirPrint is een handelsmerk van Apple Inc., geregistreerd in de V.S. en andere landen.
- de iPad is een handelsmerk van Apple Inc., geregistreerd in de V.S. en andere landen.
- iPad, iPhone, iPod touch, Mac en Mac OS zijn handelsmerken van Apple Inc., geregistreerd in de V.S. en andere landen.
- Microsoft® en Windows® zijn in de V.S. geregistreerde handelsmerken van Microsoft Corporation.
- Alle andere merk- of productnamen zijn handelsmerken van hun respectievelijke bedrijven of organisaties.

REV. 1.01

---

# Inhoudsopgave

---

<b>Inleiding</b>	Belangrijkste voordelen	7
	Functies per model	8
	Nuttig om te weten	10
	Informatie over deze gebruikershandleiding	11
	Veiligheidsinformatie	12
	Apparaatoverzicht	18
	Overzicht van het bedieningspaneel	22
	Het apparaat inschakelen	25
De software installeren	26	
<hr/>		
<b>Menuoverzicht en basisinstellingen</b>	Menuoverzicht	28
	De standaardinstellingen van het apparaat	33
	Afdrukmateriaal en lade	36
<hr/>		
<b>Een via een netwerk aangesloten apparaat gebruiken</b>	Instelling bekabeld netwerk	49
	Installeren van een stuurprogramma over het netwerk	51
	Draadloos netwerk instellen	52
	HP Embedded Web Server gebruiken	59
	HP Smart app	62
<hr/>		
<b>Afdrukken</b>	Standaard afdruk	67
	Een afdruktaak annuleren	68
	Voorkeursinstellingen openen	69
	Voorkeursinstellingen gebruiken	70
	Help gebruiken	71
	Afdrukfuncties	72
	Printer Status-programma gebruiken	78
<hr/>		
<b>Kopiëren</b>	Normaal kopiëren	81
	De instellingen per kopie wijzigen	82
	Identiteitskaarten kopiëren	85
<hr/>		
<b>Scannen</b>	Basisscanmethode	88
	Scannen vanuit het programma HP MFP Scan program	89

	Scannen vanuit een programma voor het bewerken van afbeeldingen	90
	Scannen met het WIA-stuurprogramma	91
	Naar WSD scannen	92
<hr/>		
<b>Faxen</b>	Vorbereiden om te faxen	95
	Een fax verzenden	96
	Een fax ontvangen	102
	Een fax doorsturen naar een ander nummer	106
	De documentinstellingen aanpassen	108
	Het faxadresboek instellen	110
<hr/>		
<b>Menu's met nuttige instellingen</b>	Kopiëren	115
	Fax	119
	Systeeminstallatie	123
	Netwerkinstallatie	128
<hr/>		
<b>Onderhoud</b>	Verbruiksartikelen en toebehoren bestellen	130
	Beschikbare verbruiksartikelen	131
	Verkrijgbare onderdelen voor onderhoud	132
	De tonercassette bewaren	133
	Toner herverdelen	135
	De tonercassette vervangen	136
	De gebruiksduur van de verbruiksartikelen controleren	138
	Instellen van de waarschuwing "Toner bijna op"	139
	Het apparaat reinigen	140
<hr/>		
<b>Problemen oplossen</b>	Tips om papierstoringen te voorkomen	146
	Vastgelopen originelen verwijderen	147
	Papierstoringen verhelpen	150
	Informatie over de LED's	153
	Een bericht "Low Toner" of "Very Low Toner" wordt weergegeven in het rapport informatie over benodigheden.	155
	Informatie over displaymeldingen	156



Problemen met papierinvoer	160
Problemen met de voeding en het netsnoer	161
Andere problemen oplossen	162
Oplossen van problemen met het draadloze netwerk	177

---

## Bijlage

Algemene specificaties	181
Specificaties van de afdrukmedia	182
Systeemvereisten	184

---

# Inleiding

In dit hoofdstuk staat informatie die u nodig heeft om het apparaat te gebruiken.

• Belangrijkste voordelen	7
• Functies per model	8
• Nuttig om te weten	10
• Informatie over deze gebruikershandleiding	11
• Veiligheidsinformatie	12
• Apparaatoverzicht	18
• Overzicht van het bedieningspaneel	22
• Het apparaat inschakelen	25
• De software installeren	26

---

# Belangrijkste voordelen

## Milieuvriendelijk

- U kunt meerdere pagina's op één vel afdrukken om papier te besparen.
- Dit apparaat bespaart automatisch elektriciteit door het stroomverbruik aanzienlijk te beperken wanneer het apparaat niet wordt gebruikt.
- We raden aan kringlooppapier te gebruiken om energie te besparen.

## Gemak

- HP MFP Scan is een applicatie om gebruikers te helpen bij het scannen, compileren en opslaan van documenten in meerdere formaten, waaronder het epub-formaat. Deze documenten kunnen worden gedeeld via fax (zie "Scannen vanuit het programma HP MFP Scan program" op pagina 89).
- Als u toegang hebt tot internet, kunt u hulp, ondersteuningsapplicatie, besturingsprogramma's van de printer, handleidingen, en informatie bestellen van de HP website, ([www.hp.com/support/laser130MFP](http://www.hp.com/support/laser130MFP)).

## Grote functionaliteit en brede ondersteuning van toepassingen.



- Ondersteuning voor verschillende papierformaten (zie "Specificaties van de afdrukmedia" op pagina 182).
- Watermerken afdrukken: U kunt uw documenten voorzien van een watermerk (bijv. "Vertrouwelijk").
- Posters afdrukken: De tekst en afbeeldingen op alle pagina's van uw document worden vergroot en afgedrukt over meerdere vellen papier, en deze kunnen vervolgens worden samengevoegd tot een poster.

## Ondersteund verschillende instellingsmethoden voor draadloze netwerken.



Afhankelijk van het model is een draadloos netwerk mogelijk niet beschikbaar.

---

- De knop  (**Draadloos**) gebruiken
  - U kunt gemakkelijk verbinding maken met een draadloos netwerk met behulp van de  (**Draadloos**) knop op het apparaat en het toegangspunt (draadloze router).
- De USB-kabel of netwerkkabel gebruiken
  - U kunt verbinding maken en verschillende instellingen voor het draadloze netwerk configureren met een USB-kabel of netwerkkabel.
- Wi-Fi Direct gebruiken
  - U kunt eenvoudig vanaf uw mobiele apparaat afdrukken met Wi-Fi of Wi-Fi Direct.

# Functies per model

Sommige functies en optionele onderdelen zijn mogelijk niet beschikbaar afhankelijk van model of land.

## Besturingssysteem

Besturingssysteem	MFP 131a, 135a,135ag, 135r, 136a, 138p serie	MFP 135w, 135wg, 136w, 136nw, 133pn, 137fnw, 137fwg, 138fnw, 138pn, 138pnw serie
Windows	•	•
Mac		• <sup>a</sup>

a. Met AirPrint kunt u rechtstreeks vanuit Mac OS afdrukken.

(•: Ondersteund, leeg: niet ondersteund)

## Software

Software	MFP 131a, 135a,135ag, 135r, 135w, 135wg, 136a, 136w, 136nw series	MFP 133pn, 137fnw, 137fwg, 138fnw, 138p, 138pn, 138pnw series
Printerstuurprogramma	•	•
HP MFP Scan	•	•
Printerstatus	•	•
HP LJ Network PC Fax		•
HP Embedded Web Server	• (MFP 135w, 135wg,136w, 136nw series allen)	• (MFP 133pn, 137fnw, 137fwg, 138fnw, 138pn, 138pnw series allen)

(•: Ondersteund, leeg: niet ondersteund)

## Verschillende functies

Functies	MFP 131a, 135a,135ag, 135r, 135w, 135wg, 136a, 136w, 136nw series	MFP 133pn, 137fnw, 137fwg, 138fnw, 138p, 138pn, 138pnw series
Hi-Speed USB 2.0	•	•
Netwerkkinterface Ethernet 10/100 Base TX bedraad LAN	• (MFP 136nw series allen)	• (MFP 133pn, 137fnw, 137fwg, 138fnw, 138pn, 138pnw series allen)
Netwerkkinterface 802.11b/g/n draadloos LAN <sup>a</sup>	• (MFP 135w, 135wg, 136w, 136nw series allen)	• (MFP 137fnw, 137fwg, 138fnw, 138pnw series allen)
Wi-Fi Protected Setup™ (WPS)	• (MFP 135w, 135wg, 136w, 136nw series allen)	• (MFP 137fnw, 137fwg, 138fnw, 138pnw series allen)
Automatische documentinvoer (ADI)		•
Fax		•
Scannen	•	•
Kopiëren	•	•

a. Draadloze netwerkkinterfacekaarten (LAN-kaarten) zijn niet in alle landen verkrijgbaar. In sommige landen kan alleen 802.11 b/g worden gebruikt. Neem contact op met uw lokale HP-dealer of de winkel waar u het apparaat heeft gekocht.

(•: Ondersteund, leeg: niet ondersteund)

---

# Nuttig om te weten

## Het apparaat drukt niet af.

- Open de afdruklijst en verwijder het document uit de lijst (zie "Een afdruktaak annuleren" op pagina 68).
- Verwijder het stuurprogramma en installeer deze opnieuw (zie "De software installeren" op pagina 26).
- Selecteer uw printer als de standaardprinter in Windows.

## Waar kan ik accessoires of verbruiksartikelen kopen?

- Informeer bij een HP-distributeur of uw winkelier.
- Bezoek de website van HP (<https://store.hp.com/>). U kunt de productservice-informatie bekijken.

## De status-LED knippert of blijft branden.

- Schakel het apparaat uit en weer in.
- Zoek de betekenis van de LED-indicatorlampjes in deze handleiding en los het probleem op (zie "Informatie over de LED's" op pagina 153).

## Er is papier vastgelopen.

- Open en sluit de scanner (zie "Voorkant" op pagina 19).
- Zoek de instructies voor het verwijderen van vastgelopen papier in deze handleiding en los het probleem op (zie "Papierstoringen verhelpen" op pagina 150).

## De afdrukken zijn vaag.

- Het toner is mogelijk op of ongelijk verdeeld. Schud de tonercassette (zie "Toner herverdelen" op pagina 135).
- Probeer een andere instelling voor de resolutie (zie "Voorkeursinstellingen openen" op pagina 69).
- Vervang de tonercassette (zie "De tonercassette vervangen" op pagina 136).

## Waar kan ik het stuurprogramma van de printer downloaden?

- U kunt hulp, ondersteuningsapplicatie, besturingsprogramma's van de printer, handleidingen, en informatie bestellen van de HP website, ([www.hp.com/support/laser130MFP](http://www.hp.com/support/laser130MFP)).

---

# Informatie over deze gebruikershandleiding

Deze gebruikershandleiding bevat basisinformatie over het apparaat en biedt tevens gedetailleerde informatie over de verschillende procedures die doorlopen moeten worden bij het gebruik van het apparaat.



- Gooi deze handleiding niet weg, maar bewaar deze ter referentie.
- Lees de veiligheidsinformatie voor u het apparaat in gebruik neemt.
- Raadpleeg het hoofdstuk over probleemoplossing als u problemen ondervindt bij gebruik van het apparaat.
- De termen die in deze gebruikershandleiding worden gebruikt, worden uitgelegd in het hoofdstuk met de woordenlijst.
- De afbeeldingen in deze gebruikershandleiding zijn afhankelijk van de opties en het model, en komen mogelijk niet helemaal overeen met het door u gekochte apparaat.
- De schermafbeeldingen in deze Beheerdersgids kunnen afwijken van de schermweergave van uw apparaat afhankelijk van de firmware-/stuurprogrammaversie.
- De procedures in deze gebruikershandleiding zijn voornamelijk gebaseerd op Windows 7.

## Afspraken

Sommige in deze gebruikershandleiding gebruikte termen zijn verwisselbaar:

- Document is synoniem met origineel.
- Papier is synoniem met materiaal of afdrukmetaal.
- Apparaat verwijst naar printer of multifunctionele printer.

## Algemene pictogrammen



Pictogram	Tekst	Omschrijving
	<b>Waarschuwing</b>	Gebruikt om gebruikers te waarschuwen voor de mogelijkheid op persoonlijk letsel.
	<b>Opgepast</b>	Biedt gebruikers informatie om het apparaat te beschermen tegen mogelijke mechanische schade of defecten.
	<b>Opmerking</b>	Biedt aanvullende informatie of gedetailleerde uitleg over een functie of voorziening van het apparaat.

# Veiligheidsinformatie

Deze waarschuwingen en voorzorgen moeten eventuele beschadigingen aan uw apparaat en verwondingen aan uzelf of anderen voorkomen. Lees deze instructies aandachtig voor u het apparaat in gebruik neemt. Bewaar dit document goed nadat u het hebt gelezen.

## Belangrijke veiligheidssymbolen

### Verklaring van alle pictogrammen en symbolen in dit hoofdstuk

	<b>Waarschuwing</b>	Gevaren of onveilige praktijken die ernstig letsel of de dood kunnen veroorzaken.
	<b>Opgepast</b>	Gevaren of onveilige praktijken die een klein letsel of eigendomsschade kunnen veroorzaken.







## Bedrijfsomgeving

### Waarschuwing

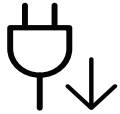
	Niet gebruiken als de stekker beschadigd is of als het stopcontact niet geaard is. Dit kan een elektrische schok of brand veroorzaken.
	Plaats niets op het apparaat (water, kleine metalen of zware voorwerpen, kaarsen, brandende sigaretten, enzovoort). Dit kan een elektrische schok of brand veroorzaken.
	<ul style="list-style-type: none"><li>Als het apparaat oververhit raakt, komt er rook uit, maakt het vreemde geluiden of verspreidt het vreemde geuren. Schakel onmiddellijk de stroomschakelaar uit en koppel het apparaat los.</li><li>De gebruiker moet bij het stopcontact kunnen om in geval van nood de stekker uit het stopcontact te kunnen trekken.</li></ul> Dit kan een elektrische schok of brand veroorzaken.
	Buig het netsnoer niet en plaats er geen zware voorwerpen op. Het trappen op of beknellen van het netsnoer door een zwaar voorwerp kan een elektrische schok of brand veroorzaken.
	Haal de stekker niet uit het stopcontact door aan het netsnoer te trekken; trek de stekker er niet uit met natte handen. Dit kan een elektrische schok of brand veroorzaken.









## **Opgepast**

	Haal de stekker uit het stopcontact tijdens onweer of als u het apparaat niet gebruikt. Dit kan een elektrische schok of brand veroorzaken.
	Opgelet, het papieruitvoer gebied is heet. U kunt brandwonden oplopen.
	Als het apparaat is gevallen of als de behuizing beschadigd lijkt, koppelt u het apparaat volledig los en roept u de hulp in van een gekwalificeerd technicus. Zo niet kan dit een elektrische schok of brand veroorzaken.
	Als het apparaat niet goed werkt nadat u deze instructies hebt uitgevoerd, koppelt u het apparaat volledig los en roept u de hulp in van een gekwalificeerd technicus. Zo niet kan dit een elektrische schok of brand veroorzaken.
	Probeer de stekker niet in het stopcontact te forceren als hij er moeilijk ingaat. U riskeert een elektrische schok. Neem contact op met een elektricien om het stopcontact te vervangen.
	Voorkom dat huisdieren op het netsnoer, de telefoonkabel of de kabel naar de computer bijten. Dit kan een elektrische schok of brand veroorzaken en/of uw huisdier verwonden.

## **Bedieningswijze**

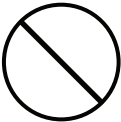
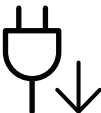

### **Opgepast**

	Trek het papier niet uit de printer tijdens het afdrukken. Dit kan het apparaat beschadigen.
	Houd uw hand niet tussen het apparaat en de papierlade. U kunt letsel oplopen.
	Wees voorzichtig wanneer u papier vervangt of vastgelopen papier verwijdert. Nieuw papier heeft scherpe randen die snijwonden kunnen veroorzaken.

	Bij het afdrukken van grote hoeveelheden kan de onderzijde van het uitvoergebied heet worden. Houd kinderen uit de buurt. Zij kunnen brandwonden oplopen.
	Gebruik geen tang of scherpe metalen voorwerpen om vastgelopen papier te verwijderen. Dit kan het apparaat beschadigen.
	Vermijd het stapelen van te veel papier in de papieruitvoerbode. Dit kan het apparaat beschadigen.
	Blokkeer de ventilatieopening niet of duw er geen voorwerpen in. Hierdoor kunnen onderdelen warm worden en kan er brand ontstaan of kan het apparaat beschadigd raken.
	Het gebruik van sturingen of instellingen of het uitvoeren van procedures die afwijken van deze hier vermeld kan resulteren in gevaarlijke blootstelling aan straling.
	Het apparaat wordt gevoed via het netsnoer. Om de stroom uit te schakelen, trekt u het netsnoer uit het stopcontact.

## Installatie/verplaatsen

### Waarschuwing

	Plaats het apparaat niet in een stoffige of vochtige ruimte of op een plek waar water lekt. Dit kan een elektrische schok of brand veroorzaken.
	Plaats de machine in een omgeving die voldoet aan de gestelde specificaties voor werkingstemperatuur en vochtigheid. Gebruik het apparaat niet bij vriestemperaturen of nadat het pas vanuit een plaats met vriestemperaturen werd verplaatst. Dit kan het apparaat beschadigen. Gebruik het apparaat alleen wanneer de interne apparaattemperatuur zich binnen de bedrijfstemperatuur- en vochtigheidsspecificaties bevindt. Dit kan de afdrukkwaliteit negatief beïnvloeden en het apparaat beschadigen. Zie "Algemene specificaties" op pagina 181.

 **Opgepast**

	<p>Schakel de stroom uit en maak alle kabels los voordat u het apparaat verplaatst. De onderstaande informatie bevat slechts aanbevelingen gebaseerd op het apparaatgewicht. Wanneer u vanwege uw medische conditie niet kunt tillen, til het apparaat dan niet op. Voor veilig tillen moet u anderen vragen om u te helpen en het apparaat altijd met het juiste aantal personen optillen.</p> <p>Til vervolgens het apparaat op deze wijze op:</p> <ul style="list-style-type: none"> <li>• Een apparaat dat minder dan 20 kg weegt, mag door één persoon worden opgetild.</li> <li>• een apparaat dat 20 - 40 kg weegt, moet door twee personen worden opgetild.</li> <li>• een apparaat dat meer dan 40 kg weegt, moet door vier of meer personen worden opgetild.</li> </ul> <p>Het apparaat zou kunnen vallen en verwondingen of schade veroorzaken.</p>
	<p>Kies een locatie met een vlakke ondergrond en voldoende ventilatie voor het apparaat. Houd ook rekening met een ruimte die nodig is voor het deksel en de laden.</p> <p>De ruimte moet goed geventileerd zijn en het apparaat mag niet worden blootgesteld aan direct zonlicht, hitte en vocht.</p>
	<p>Wanneer u het apparaat langdurig gebruikt of een groot aantal pagina's in een niet-geventileerde ruimte afdruckt, kan de lucht vervuild raken en schadelijk worden voor uw gezondheid. Plaats het apparaat in een goed geventileerde ruimte of open regelmatig een raam om schonen lucht binnen te laten.</p>
	<p>Plaats het apparaat niet op een onstabiel of schuin oppervlak. Het apparaat zou kunnen vallen en verwondingen of schade veroorzaken.</p>
	<p>Gebruik alleen telefoondraad van Nr. 26 AWG<sup>a</sup> of, indien nodig, een grotere telefoondraad. Zo niet kan het apparaat beschadigd raken.</p>
	<p>Sluit het netsnoer aan op een geaard stopcontact. Zo niet kan dit een elektrische schok of brand veroorzaken.</p>
	<p>Gebruik voor een veilige bediening het netsnoer dat met uw apparaat werd meegeleverd. Als u een snoer gebruikt dat langer is dan 2 meter voor een apparaat van 110 V, moet het snoer minstens 16 AWG dik zijn. Zo niet kan het apparaat beschadigd raken en een elektrische schok of brand veroorzaken.</p>
	<p>Dek het apparaat niet af en plaats het niet in een slecht geventileerde ruimte, zoals een kast. Als het apparaat niet voldoende wordt geventileerd, kan er brand ontstaan.</p>
	<p>Sluit niet te veel apparaten op hetzelfde stopcontact of verlengsnoer aan. Dit kan de prestaties verminderen en een elektrische schok of brand veroorzaken.</p>

	<p>Het apparaat moet aangesloten worden op een spanningsbron met het spanningsniveau dat is aangegeven op het label.</p> <p>Als u niet zeker bent en het spanningsniveau wilt controleren, neemt u contact op met de elektriciteitsmaatschappij.</p>
-----------------------------------------------------------------------------------	------------------------------------------------------------------------------------------------------------------------------------------------------------------------------------------------------------------------------------------------------

a.AWG: American Wire Gauge





## Onderhoud/controle

### Opgepast

	<p>Trek het netsnoer van het apparaat uit het stopcontact als u de binnenkant van het apparaat wilt reinigen. Reinig uw apparaat niet met benzeen, verdunningsmiddel of alcohol, en spuit geen water in het apparaat. Dit kan een elektrische schok of brand veroorzaken.</p>
	<p>Zorg ervoor dat het apparaat niet werkt als u verbruiksartikelen in het apparaat vervangt of de binnenkant schoonmaakt. U kunt letsel oplopen.</p>
	<p>Houd reinigingsproducten uit de buurt van kinderen. Kinderen kunnen letsel oplopen.</p>
	<p>U mag het apparaat niet zelf demonteren, herstellen of weer in elkaar steken. Dit kan het apparaat beschadigen. Neem contact op met een professioneel technicus als het apparaat gerepareerd moet worden.</p>
	<p>Volg de richtlijnen uit de gebruikershandleiding die met het apparaat werd meegeleverd om het apparaat te reinigen en te bedienen. Zo niet, dan kunt u het apparaat beschadigen.</p>
	<p>Houd het netsnoer en het contactoppervlak van de stekker stof- en watervrij. Zo niet kan dit een elektrische schok of brand veroorzaken.</p>
	<ul style="list-style-type: none"> <li>• Verwijder geen kleppen of beveiligingselementen die vastgeschroefd zijn.</li> <li>• Fixeereenheden mogen alleen worden hersteld door een gekwalificeerde servicemedewerker. Reparatie door niet-gekwalificeerde technici kan brand of elektrische schokken veroorzaken.</li> <li>• Het apparaat mag alleen worden hersteld door een HP-servicemedewerker.</li> </ul>

## Gebruik van verbruiksartikelen

### Opgepast





	Haal de tonercassette niet uit elkaar. Tonerstof kan gevaarlijk zijn bij inademing of opname.
	Verbrand geen verbruiksartikelen zoals een tonercassette of fixeereenheid. Dit kan een explosie of onbeheersbare brand veroorzaken.
	Houd kinderen uit de buurt van de plaats waar u verbruiksartikelen (bijvoorbeeld tonercassettes) bewaart. Tonerstof kan gevaarlijk zijn bij inademing of opname.
	Het gebruik van gerecycleerde verbruiksartikelen, zoals toner, kan het apparaat beschadigen. Bij schade als gevolg van het gebruik van gerecyclede verbruiksartikelen zullen reparatiekosten in rekening worden gebracht.
	Volg de onderstaande instructies voor verbruiksartikelen die tonerstof bevatten (tonercartridge, cassette voor gebruikte toner, beeldenheid, enzovoort). <ul style="list-style-type: none"><li>• Volg de instructies voor verwijdering wanneer u de verbruiksartikelen weggooit. Raadpleeg de plaatselijke verkoper voor verwijderingsinstructies.</li><li>• De verbruiksartikelen mogen niet gewassen worden.</li><li>• Gebruik de cassette voor gebruikte toner niet opnieuw nadat u deze hebt geleegd.</li></ul> Als u de bovenstaande instructies niet opvolgt, kan dit resulterende defecten in het apparaat of verontreiniging van het milieu. De garantie dekt geen kosten die zijn veroorzaakt door nalatigheid van de gebruiker.
	Als er tonerstof op uw kleding terechtkomt, moet u geen warm water gebruiken. Door warm water hecht de toner zich aan de stof. Gebruik altijd koud water.
	Zorg ervoor dat er geen tonerstof op uw lichaam of kledij terechtkomt bij het vervangen van de tonercassette of het verwijderen van vastgelopen papier. Tonerstof kan gevaarlijk zijn bij inademing of opname.

---

# Apparaatoverzicht

## Onderdelen

Het werkelijke onderdeel kan verschillen van de onderstaande illustratie. Sommige onderdelen kunnen afhankelijk van de configuratie afwijken.

	Apparaat <sup>a</sup>
	Installatiehandleiding en naslaghandleiding
	Netsnoer
	Div. accessoires <sup>b</sup>

a. Deze afbeelding kan afhankelijk van het model afwijken van uw apparaat. Er zijn verschillende apparaattypes.

b. Diverse, bij uw printer geleverde accessoires kunnen verschillen per land van aankoop en specifiek model.

## Voorkant



- Deze afbeelding kan afhankelijk van het model afwijken van uw apparaat. Er zijn verschillende apparaattypes.
- Sommige functies en optionele onderdelen zijn mogelijk niet beschikbaar afhankelijk van model of land (zie "Functies per model" op pagina 8).

### Type A

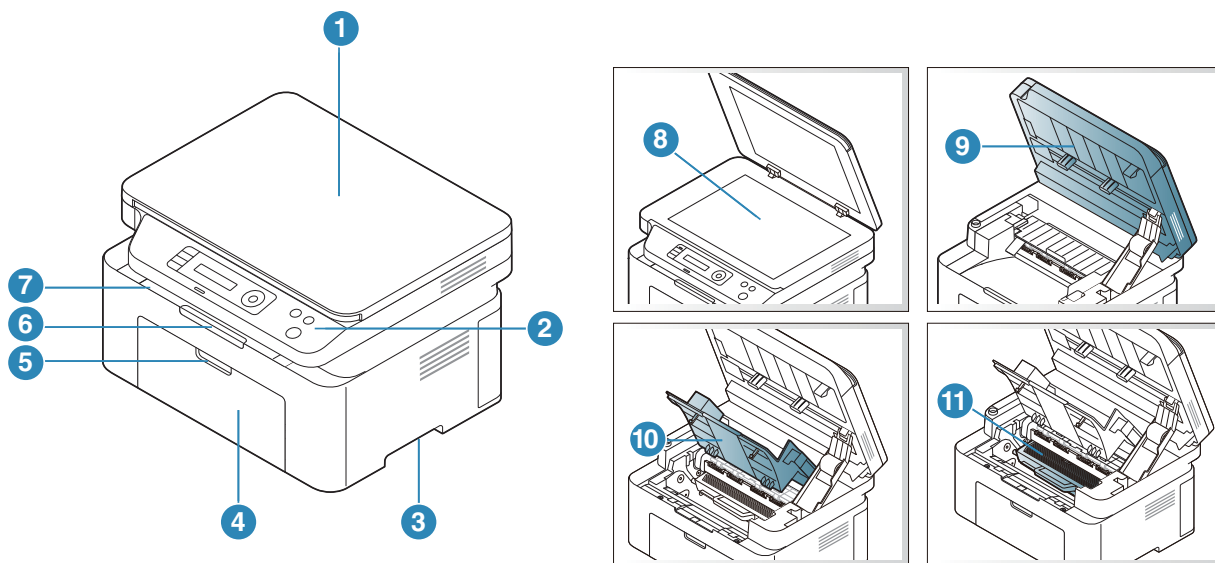

1	Scannerdeksel	7	Uitvoerlade
2	Bedieningspaneel	8	Glasplaat van de scanner
3	Greep	9	Scanner <sup>a b</sup>
4	Lade	10	Binnendeksel
5	Ladegreep	11	Tonercassette
6	Papieruitvoersteun		

a.Sluit het deksel van de scanner voordat u de scanner opent.

b.Zorg ervoor dat uw vingers niet beklemd raken.

## Type B

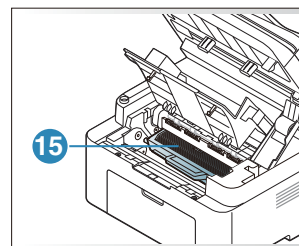
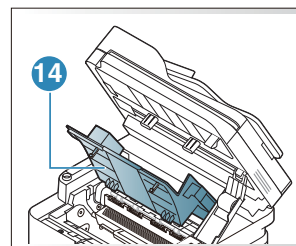
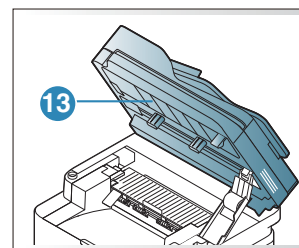
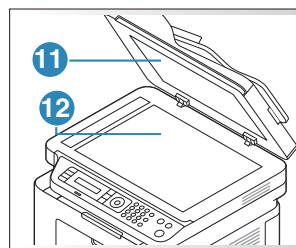
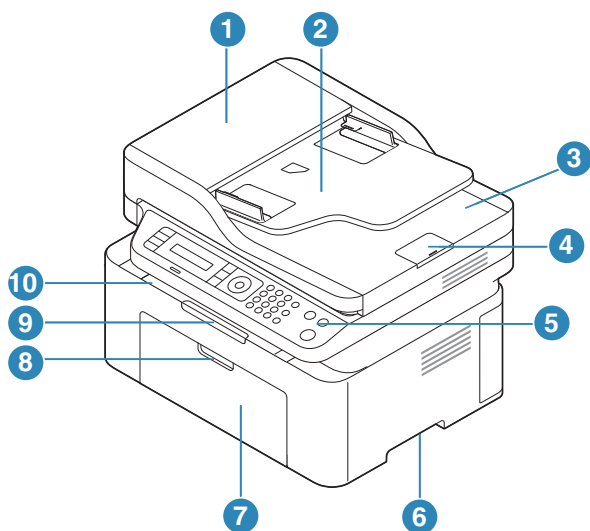

1	Documentinvoerklap	9	Papieruitvoersteun
2	Klep van documentinvoergeleider	10	Uitvoerlade
3	Documentuitvoerlade	11	Scannerdeksel
4	Steun voor documentuitvoer	12	Glasplaat van de scanner
5	Bedieningspaneel	13	Scanner <sup>a b</sup>
6	Greep	14	Binnendeksel
7	Lade	15	Tonercassette
8	Ladegreep		

a.Sluit het deksel van de scanner voordat u de scanner opent.

b.Zorg ervoor dat uw vingers niet beklemd raken.



## Achterkant



- Deze afbeelding kan afhankelijk van het model afwijken van uw apparaat. Er zijn verschillende apparaattypes.
- Sommige functies en optionele onderdelen zijn mogelijk niet beschikbaar afhankelijk van model of land (zie "Functies per model" op pagina 8).

### Type A

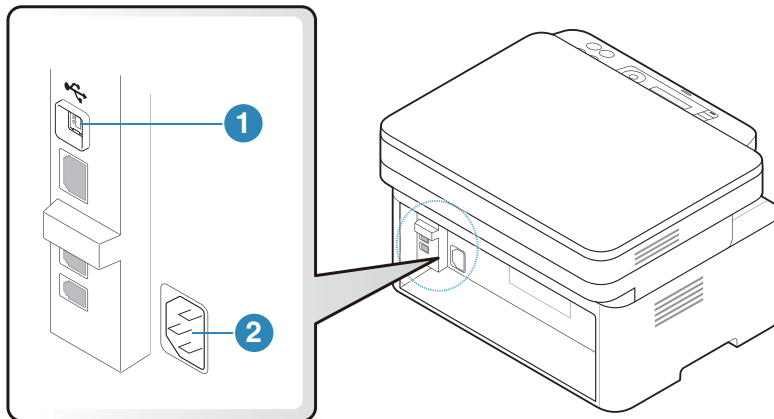

1	USB-poort
2	Aansluiting netsnoer

### Type B

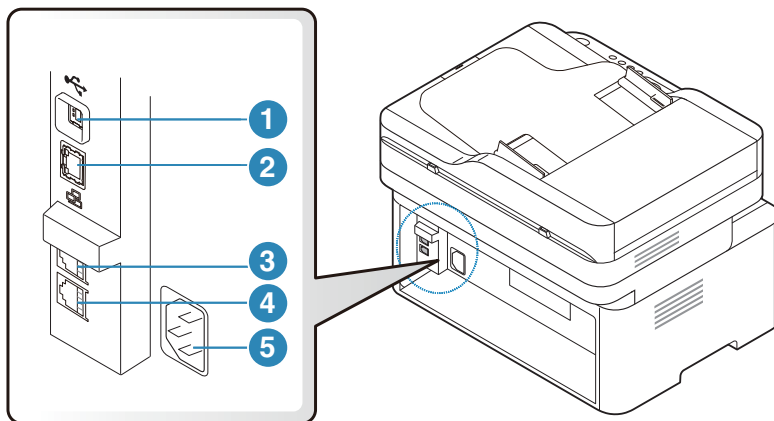

1	USB-poort
2	Netwerkpoot <sup>a</sup>
3	Aansluiting voor extensiekabel telefoon (EXT.) <sup>b</sup>
4	Aansluiting telefoonkabel (LINE) <sup>b</sup>
5	Aansluiting netsnoer

a. Alleen netwerkmodellen.

b. Alleen faxmodellen.

# Overzicht van het bedieningspaneel



- Dit bedieningspaneel kan afhankelijk van het model afwijken van uw apparaat. Er zijn verschillende types bedieningspanelen.
- Sommige functies en optionele onderdelen zijn mogelijk niet beschikbaar afhankelijk van model of land (zie "Functies per model" op pagina 8).

## Type A

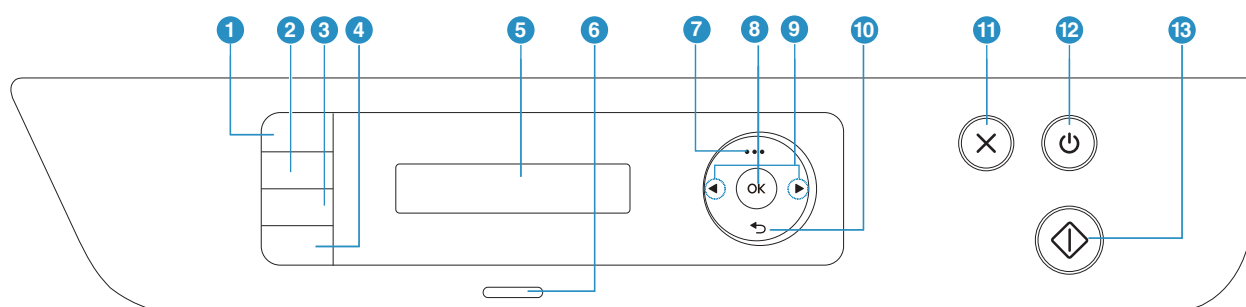







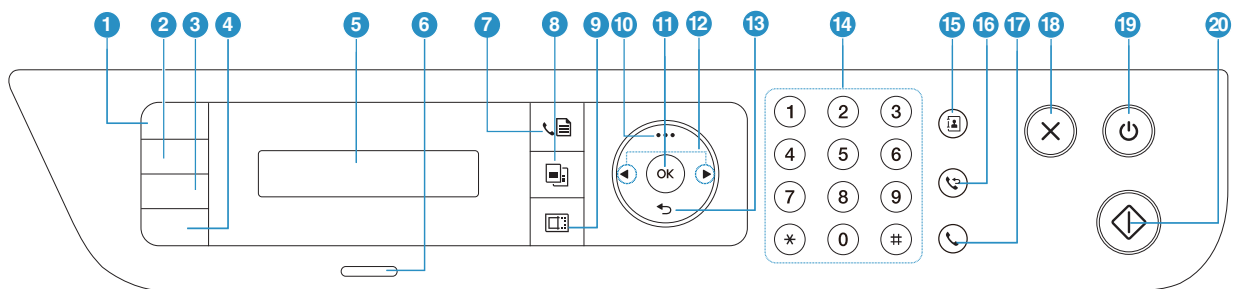





1	kopie ID		Hiermee kunt u beide zijden van een identiteitskaart of een rijbewijs op één zijde van een vel papier kopiëren (zie "Identiteitskaarten kopiëren" op pagina 85).
2	Contrast		Hiermee past u de helderheid aan om een kopie te verkrijgen die beter leesbaar is als het origineel onduidelijke markeringen en donkere afbeeldingen bevat.
3	Schaal		U kunt het formaat van een gekopieerde afbeelding verkleinen tot 25% of vergroten tot 400% wanneer u originelen kopieert via de glasplaat (zie "Verkleinde of vergrote kopie" op pagina 83).
	Scannen		Hiermee schakelt u tussen de scan- en de kopieermodus.
4	Informatie		Hier vindt u gedetailleerde informatie over het apparaat. Drukt een configuratiepagina af door op deze knop te drukken.
	Draadloos		Druk op deze knop voor toegang tot het <b>Wi-Fi</b> -menu. Of houdt deze toets ongeveer 3 seconden of langer ingedrukt voor tot <b>PBC</b> -modus (zie "Draadloos netwerk instellen" op pagina 52).
5	weergavescherm		Hiermee wordt de huidige status weergegeven en worden berichten tijdens een bewerking weergegeven.
6	Status-LED		De functie geeft de status van uw printer weer (zie "Informatie over de LED's" op pagina 153).

7	Menu	...	Hiermee opent u de menumodus en bladert u door de beschikbare menu's (zie "Menuoverzicht" op pagina 28).
8	OK		Hiermee bevestigt u de selectie op het scherm.
9	Pijlen-links/rechts	◀ ▶	Hiermee bladert u door de beschikbare opties in het geselecteerde menu en verhoogt of verlaagt u waarden.
10	Achterkant	↶	Hiermee keert u terug naar het bovenliggende menu.
11	Annuleren	⊗	Hiermee onderbreekt u een taak die wordt uitgevoerd.
12	Aan/uit	⏻	Het apparaat in- of uitschakelen of het apparaat activeren vanuit de energiebesparingsmodus. Druk langer dan drie seconden op deze knop om het apparaat uit te schakelen.
13	Starten	⏪	Hiermee start u een taak.

## Type B



1	kopie ID	☰	Hiermee kunt u beide zijden van een identiteitskaart of een rijbewijs op één zijde van een vel papier kopiëren (zie "Identiteitskaarten kopiëren" op pagina 85).
2	Contrast	◐	Hiermee past u de helderheid aan om een kopie te verkrijgen die beter leesbaar is als het origineel onduidelijke markeringen en donkere afbeeldingen bevat.
3	Schaal	📏	U kunt het formaat van een gekopieerde afbeelding verkleinen tot 25% of vergroten tot 400% wanneer u originelen kopieert via de glasplaat (zie "Verkleinde of vergrote kopie" op pagina 83).
4	Informatie	i	Hier vindt u gedetailleerde informatie over het apparaat. Drukt een configuratiepagina af door op deze knop te drukken.
	Draadloos	📶	Druk op deze knop voor toegang tot het <b>Wi-Fi</b> -menu. Of houdt deze toets ongeveer 3 seconden of langer ingedrukt voor tot <b>PBC</b> -modus (zie "Draadloos netwerk instellen" op pagina 52).
5	weergavescherm		Hiermee wordt de huidige status weergegeven en worden berichten tijdens een bewerking weergegeven.

6	Status-LED		De functie geeft de status van uw printer weer (zie "Informatie over de LED's" op pagina 153).
7	Fax		Hiermee schakelt u over naar de faxmodus.
8	Kopiëren		Hiermee schakelt u over naar de kopieermodus.
9	Scannen		Hiermee schakelt u over naar de scanmodus.
10	Menu	...	Hiermee opent u de menumodus en bladert u door de beschikbare menu's (zie "Menuoverzicht" op pagina 28).
11	OK		Hiermee bevestigt u de selectie op het scherm. U kunt ook handmatig afdrukken. Druk op deze knop om de andere kant van alle pagina's af te drukken als u <b>Dubbelzijdig afdrukken (handmatig)</b> in uw stuurprogramma hebt geselecteerd.
12	Pijlen-links/rechts		Hiermee bladert u door de beschikbare opties in het geselecteerde menu en verhoogt of verlaagt u waarden.
13	Achterkant		Hiermee keert u terug naar het bovenliggende menu.
14	Numeriek toetsenblok		Hiermee kiest u een nummer of voert u alfanumerieke tekens in (zie "Letters en cijfers op het toetsenblok" op pagina 34).
15	Adresboek		Hiermee kunt u vaak gekozen faxnummers opslaan of opgeslagen faxnummers zoeken (zie "Het faxadresboek instellen" op pagina 110).
16	Opnieuw kiezen/Pauzeren		Hiermee kiest u het laatst verzonden faxnummer of ontvangen nummervoorkeuze opnieuw, of voegt u een pauze (-) in een faxnummer in, in de bewerkingsmodus (zie "Faxnummer opnieuw kiezen" op pagina 99).
17	M. hoorn op haak kiezen		Wanneer u op deze knop drukt, kunt u een kiestoon horen. Voer vervolgens een faxnummer in. Dit is vergelijkbaar met bellen via de telefoonluidspreker (zie "Handmatig ontvangen in telefoonmodus" op pagina 103).
18	Annuleren		Hiermee kunt u op elk moment een taak onderbreken.
19	Aan/uit		Het apparaat in- of uitschakelen of het apparaat activeren vanuit de energiebesparingsmodus. Druk langer dan drie seconden op deze knop om het apparaat uit te schakelen.
20	Starten		Hiermee start u een taak.

---

# Het apparaat inschakelen

1 Sluit de printer eerst op de netvoeding aan.

Als het apparaat een aan/uit-schakelaar heeft, zet u de schakelaar aan.

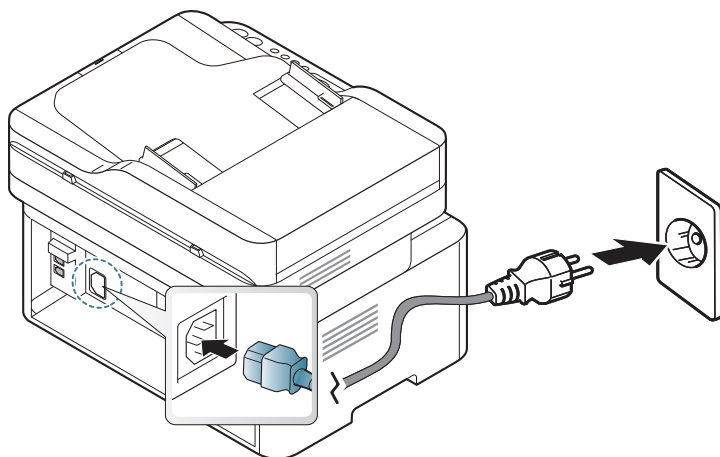

De afbeeldingen in deze gebruikershandleiding zijn afhankelijk van de opties en het model, en komen mogelijk niet helemaal overeen met uw apparaat. Controleer het type apparaat (zie "Voorkant" op pagina 19).

---

2 De stroom wordt automatisch ingeschakeld.

Of, druk op de knop  (Aan/Uit) op het bedieningspaneel.



Als u wilt de stroom wilt uit te schakelen, houdt de  (Aan/uit)-knop ongeveer 3 seconden ingedrukt.

---

---

# De software installeren

Installeer de printersoftware nadat u de printer hebt geïnstalleerd en op uw computer hebt aangesloten. U moet de software pakketten van de website van HP downloaden om de printersoftware te installeren.

Vóór de installatie, controleer of uw computers besturingssysteem de software ondersteunt (zie "Besturingssysteem" op pagina 8).

Voor HP's allesomvattende hulp voor de printer, ga naar [www.hp.com/support/laser130MFP](http://www.hp.com/support/laser130MFP).

Vindt de volgende ondersteuning:

- Installeren en configureren
- Leren en gebruiken
- Problemen oplossen
- Download software- en firmware-updates
- Meld u aan bij ondersteuningsfora
- Vindt informatie met betrekking tot garantie en regelgeving



Een lokale printer is een printer die via een kabel rechtstreeks op uw computer is aangesloten. Als uw apparaat op een netwerk is verbonden, slaat u de onderstaande stappen over en gaat u verder met de installatie van het stuurprogramma voor een netwerkapparaat (zie "Installeren van een stuurprogramma over het netwerk" op pagina 51).



Gebruik alleen een USB-kabel die niet langer is dan 3 meter (118 inch).

---

# Menuoverzicht en basisinstellingen

Dit hoofdstuk levert informatie over de algemene menustructuur en de opties voor de basisinstellingen.

- Menuoverzicht 28
- De standaardinstellingen van het apparaat 33
- Afdruk materiaal en lade 36

---

# Menuoverzicht

Het bedieningspaneel biedt toegang tot verschillende menu's voor de instelling en het gebruik van het apparaat.

---



- Afhankelijk van de opties of het model zullen sommige menu's mogelijk niet op het display verschijnen. Als dit het geval is, zijn deze opties niet van toepassing op uw apparaat.
  - Afhankelijk van het model kunnen sommige menu-onderdelen op uw apparaat een andere naam hebben.
  - De menu 's zijn beschreven in het hoofdstuk Nuttige instellingenmenu's (zie "Menu 's met nuttige instellingen" op pagina 114).
- 

## Toegang tot het menu

- 1 Selecteer de knop Faxen, Kopiëren of Scannen op het bedieningspaneel, afhankelijk van de functie die u wilt gebruiken.
- 2 Selecteer **...** (**Menu**) tot het gewenste menu op de onderste regel van het scherm wordt weergegeven en druk op **OK**.
- 3 Druk op de pijltoetsen tot het gewenste menuonderdeel verschijnt en druk op **OK**.
- 4 Herhaal stap 3 als het geselecteerde menu-item submenu's heeft.
- 5 Druk op **OK** om de selectie op te slaan.
- 6 Druk op  (**Annuleren**) om terug te keren naar de stand-bymodus.



Items	Opties	
Faxfunctie <sup>a</sup>	Tonersterkte	Normaal Donker+1- Donker+5 Licht+5- Licht+1
	Resolutie	Standaard Fijn Superfijn Fotofax Kleurenfax
	Formaat orig.	
	Meerdere verz.	
	Uitgest. verz.	
	Prior. verz.	
	Naar ander nr.	Doorst. nr fax
	Ontv. doorst.	Doorst. nr fax Doorst. nr pc Doorst. en afd.
	Veilige ontv.	Uit Aan Afdrukken
	Pag. toevoegen	
	Taak annuleren	
Faxinstel. <sup>a</sup>	Verzending	Aant. kiespog. Opn. kiezen na Kenget. kiezen ECM-modus Faxbevestiging TCR voor afb. Kiesmodus <sup>b</sup>
	Ontvangst	Ontvangstmodus Opn. na bels. Ontv.g. stemp. Startc. ontv. Aut. verklein. Grootte neger. Inst. ong. fax DRPD-modus <sup>b</sup>

Items	Opties	
Faxinstel. <sup>a</sup> (vervolg)	St.inst. wijz.	Resolutie Tonersterkte Formaat orig.
	Handmatig V/O	Aan Uit
	Diag. Smartfax	Autom. config. Nu starten Initialiseren
Kopieerfunctie	Formaat orig.	
	Verkl./vergr.	
	Tonersterkte	Normaal Donker+1- Donker+5 Licht+5- Licht+1
	Oorspr. type	Tekst Tekst/foto Foto
	Sorteren	Aan Uit
	Lay-out	Normaal 2 pagina's/vel 4 pagina's/vel ID kopie
	Achtergrondkl.	Uit Auto Versterk.nv.1 Versterk.nv.2 Vervag.niv. 1 - Vervag.niv. 4
Kopieerinstel.	St.inst. wijz.	Formaat orig. Exemplaren Verkl./vergr. Tonersterkte Oorspr. type Sorteren

Items	Opties	
Systeeminst.	Apparaatinst.	Apparaat-id <sup>a</sup> Faxnummer <sup>a</sup> Datum en tijd <sup>a</sup> Klokmodus <sup>a</sup> Taal Standaardmodus <sup>c</sup> Energ.spaarst. Autom. uitsch. <sup>c</sup> Ontw.gebeurt. Time-out syst. Time-out taak Luchtdrukcorr. Aut. doorgaan <sup>d</sup> Verv. papier <sup>d</sup> Tonerbesparing
	Papierinstel.	Papierformaat Type papier Marge
	Geluid/Volume <sup>a</sup>	Toetsgeluid Waarsch.geluid Luidspreker Belsignaal
	Rapport	Configuratie Demopagina Netwerkconf. <sup>f</sup> Info verb.art. Gebruiksteller Fax ontvangen <sup>a</sup> Fax verzonden <sup>a</sup> Geplande taken <sup>a</sup> Faxbevestiging <sup>a</sup> Ongewenste fax <sup>a</sup> Adresboek <sup>a</sup>

Items	Opties	
Stysteeminst. (vervolg)	Onderhoud	Toner Op wis. <sup>e</sup> Gebruiksduur Beeldmgr. Ws tr bijna op Serienummer
Netwerk <sup>f</sup>	TCP/IP (IPv4)	DHCP BOOTP Statisch
	TCP/IP (IPv6)	IPv6-protocol DHCPv6 config
	Ethernet	Ethernetpoort Ethernet-snel.
	Wi-Fi <sup>g</sup>	Wi-Fi AAN/UIT Wi-Fi-instell. <sup>c</sup> WPS Wi-Fi Direct Wi-Fi-signaal WLAN Standaard
	Protocolmgr.	HTTP WINS SNMPv1/v2t UPnP(SSDP) MDNS SLP
	Netwerkconf.	
	Instel. wissen	

a.Alleen faxmodellen.

b.Deze optie is niet in alle landen beschikbaar.

c.Afhankelijk van het model zal deze optie mogelijk niet op het display verschijnen. Als dit het geval is, zijn deze opties niet van toepassing op uw apparaat.

d.Deze optie verschijnt alleen als **Verkeerd papier** is ingeschakeld.

e.Deze optie verschijnt alleen als de tonercassette nog een kleine hoeveelheid toner bevat.

f.Alleen netwerkmodellen.

g.Alleen draadloze modellen.

---

# De standaardinstellingen van het apparaat

---



U kunt de in het apparaat ingestelde apparaatinstellingen wijzigen vanaf HP Embedded Web Server. Als uw apparaat op het netwerk is aangesloten, kunt u de apparaatinstellingen instellen vanaf **HP Embedded Web Server** > tabblad **Settings** > **Machine Settings** (zie "HP Embedded Web Server gebruiken" op pagina 59).

---

## Standaardinstellingen apparaat

Nadat de installatie is voltooid, kunt u de standaardinstellingen van het apparaat opgeven. Om de standaardinstellingen van het apparaat aan te passen, volgt u de volgende stappen:

---



Voor bepaalde modellen moet u mogelijk op **OK** drukken om naar menu's op lagere niveaus te gaan.

---

- 1 Druk op de knop **...** (**Menu**) op het bedieningspaneel.
- 2 Druk op **Systeeminst.** > **Apparaatinst..**
- 3 Kies de gewenste optie en druk op **OK**.
- 4 Kies de gewenste sub-optie en druk op **OK**.
- 5 Druk op **OK** om de selectie op te slaan.
- 6 Druk op  (**Annuleren**) om terug te keren naar stand-bymodus.

## Verschillende tekens invoeren

U zult voor verschillende taken namen en nummers moeten invoeren. Bij de installatie van uw apparaat moet u bijvoorbeeld uw naam of de naam van uw bedrijf en het faxnummer invoeren. Wanneer u faxnummers of e-mailadressen in het geheugen opslaat, kunt u ook de bijbehorende namen invoeren.

## Alfanumerieke tekens invoeren

Druk een aantal keren op deze toets tot de gewenste letter op het display verschijnt. Om de letter O in te voeren drukt u bijvoorbeeld op cijfertoets 6 met opschrift MNO. Telkens wanneer u op cijfertoets 6 drukt, verschijnt er een andere letter op het display, M, N, O, m, n, o en ten slotte 6. Zie "Letters en cijfers op het toetsenblok" op pagina 34 om de letter te vinden die u wilt invoeren.



- U kunt een spatie invoeren door twee keer op 1 te drukken.
- Druk op de pijl naar links/rechts of de pijl-omhoog/omlaag om het laatste cijfer of teken te verwijderen.

## Letters en cijfers op het toetsenblok



- Afhankelijk van het model en de geïnstalleerde opties kan uw apparaat andere speciale tekensets bevatten.
- Enkele van de volgende sleutelwaarden verschijnen mogelijk niet afhankelijk van de taak die u uitvoert.

Toets	Toegewezen cijfers, letters of tekens
1	@ / . ' 1
2	A B C a b c 2
3	D E F d e f 3
4	G H I g h i 4
5	J K L j k l 5
6	M N O m n o 6
7	P Q R S p q r s 7
8	T U V t u v 8
9	W X Y Z w x y z 9
0	& + - , 0
*	* % ^ _ ~ ! # \$ ( ) [ ] (Deze symbolen zijn beschikbaar voor het invoeren van uw netwerkidenticatiegegevens)
#	# =   ? " : { } < > ; (Deze symbolen zijn beschikbaar voor het invoeren van uw netwerkidenticatiegegevens)

## Aanpassing aan luchtdruk of hoogte

De afdrukkwaliteit wordt beïnvloed door de atmosferische druk, die wordt bepaald door de hoogte boven zeeniveau waar het apparaat staat. De volgende informatie zal u helpen bij de instelling van uw apparaat voor de beste afdrukkwaliteit.

Ga na op welke hoogte u zich bevindt en stel de juiste luchtdruk in.

- **Normaal:** 0 ~ 1.000 m
- **Hoog 1:** 1.000 m ~ 2.000 m
- **Hoog 2:** 2.000 m ~ 3.000 m
- **Hoog 3:** 3.000 m ~ 4.000 m
- **Hoog 4:** 4.000 m ~ 5.000 m



- Als uw apparaat op het netwerk is aangesloten, kunt u de apparaatinstellingen instellen vanaf **HP Embedded Web Server** > tabblad **Settings** > **Machine Settings** (zie "HP Embedded Web Server gebruiken" op pagina 59).
  - U kunt de hoogte ook instellen via de optie **Systeeminst.** op het display van het apparaat (zie "De standaardinstellingen van het apparaat" op pagina 33).
-

---

# Afdruk materiaal en lade

In dit hoofdstuk wordt uitgelegd hoe u afdrukmedia in uw apparaat plaatst.

## Afdruk materiaal selecteren

U kunt afdrukken op verschillende afdrukmedia, zoals op gewoon papier, enveloppen, etiketten en transparanten. Gebruik altijd afdrukmedia die voldoen aan de richtlijnen voor gebruik met uw machine.

## Richtlijnen om afdrukmedia te selecteren

Afdrukmedia die niet aan de richtlijnen uit de gebruikershandleiding voldoen kunnen de volgende problemen veroorzaken:

- Slechte afdrukkwaliteit.
- Meer papierstoringen
- Versnelde slijtage van het apparaat.

De eigenschappen van het papier, zoals gewicht, samenstelling, vezel- en vochtgehalte, zijn van grote invloed op de prestaties van het apparaat en de afdrukkwaliteit. Houd bij de keuze van afdrukmedia rekening met het volgende:

- Het type, formaat en gewicht van het afdruk materiaal voor uw apparaat worden beschreven in de specificaties van afdruk materiaal (zie "Specificaties van de afdrukmedia" op pagina 182).
- Gewenst resultaat: de afdrukmedia die u kiest moeten geschikt zijn voor het doel.
- Helderheid: sommige afdrukmaterialen zijn witter dan andere en leveren scherpere, helderdere en levendigere afbeeldingen op.
- Gladheid van het oppervlak: de gladheid van de afdrukmedia bepaalt hoe scherp de afdrukken er uitzien op papier.



- Het is mogelijk dat bepaalde afdrukmedia aan alle richtlijnen van deze gebruikershandleiding voldoen en toch geen bevredigende resultaten opleveren. Dit kan het gevolg zijn van eigenschappen van de vellen, een onjuiste bediening, een ongewenst temperatuur- en vochtigheidsniveau of andere variabele omstandigheden waarover men geen controle heeft.
  - Voordat u grote hoeveelheden afdrukmedia koopt, controleert u of het papier voldoet aan de vereisten in deze handleiding.
-





- Wanneer u afdruk materiaal gebruikt dat niet voldoet aan deze specificaties, kan dit problemen veroorzaken waarvoor reparatie vereist is. Deregelijke reparaties worden niet gedekt door HP's garantie of de service-overeenkomsten.
- Hoeveel papier u in de lade kunt plaatsen is afhankelijk van het gebruikte afdruk materiaal (zie "Specificaties van de afdrukmedia" op pagina 182).
- Zorg ervoor dat u geen fotopapier voor inkjetprinters gebruikt. Dit kan uw apparaat beschadigen.
- Gebruik van ontvlambaar afdruk materiaal kan brand veroorzaken.
- Gebruik aangegeven afdruk materiaal (zie "Specificaties van de afdrukmedia" op pagina 182).



Het gebruik van ontvlambaar materiaal of het achterblijven van vreemde materialen in de printer kan oververhitting veroorzaken en in zeldzame gevallen brand.

Hoeveel papier u in de lade kunt plaatsen is afhankelijk van het gebruikte afdruk materiaal (zie "Specificaties van de afdrukmedia" op pagina 182).

## Lade overzicht

Om het formaat te wijzigen, moet u de papiergeleiders aanpassen.

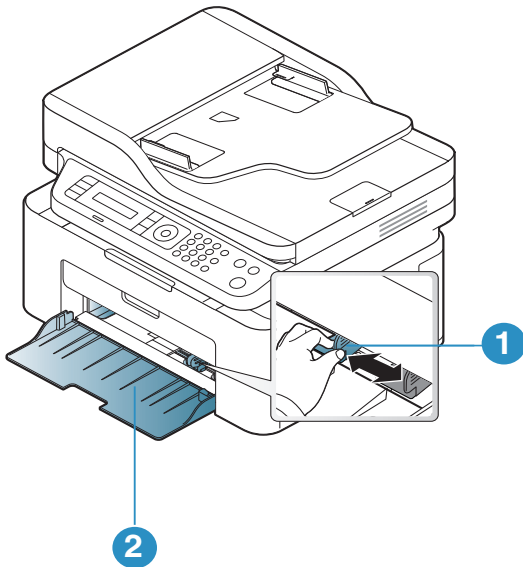

1. Papierbreedtegeleider
2. Lade



De afbeeldingen in deze gebruikershandleiding zijn afhankelijk van de opties en het model, en komen mogelijk niet helemaal overeen met uw apparaat. Controleer het type apparaat (zie "Voorkant" op pagina 19).



Als u de geleiders niet aanpast, kan dit tot gevolg hebben dat de afdruk scheef of op de verkeerde plaats afgedrukt wordt, of dat het papier vastloopt.

## Papier in de lade plaatsen



De afbeeldingen in deze gebruikershandleiding zijn afhankelijk van de opties en het model, en komen mogelijk niet helemaal overeen met uw apparaat. Controleer het type apparaat (zie "Voorkant" op pagina 19).

- 1 Open de lade. Pas het formaat van de lade aan, aan het formaat van de te plaatsen afdrukmaterialen (zie "Lade overzicht" op pagina 37).

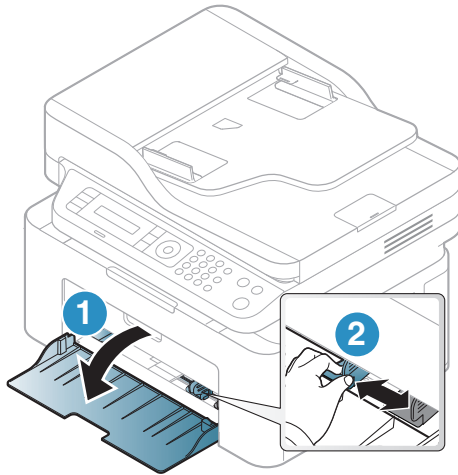

- 2 Buig de papierstapel of waaier het papier uit, om de pagina's van elkaar te scheiden voor u het papier in het apparaat plaatst.

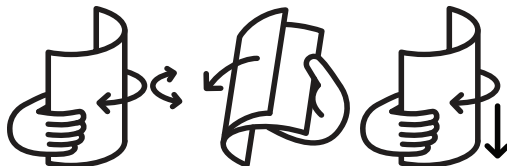

- 3 Plaats het papier in de lade met de te bedrukken zijde naar boven.

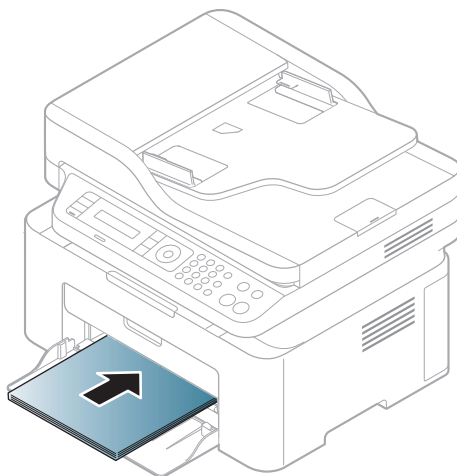



- Als u de geleiders niet aanpast, kan dit tot gevolg hebben dat de afdruk scheef of op de verkeerde plaats afgedrukt wordt, of dat het papier vastloopt.
- Druk de papierbreedtegeleider niet te hard tegen de rand van het papier, omdat het papier daardoor kan buigen.
- Als u de breedtegeleider niet aanpast, kan het papier vastlopen.



- Gebruik geen papier waarvan de voorste rand opgekruld is. Hierdoor kan het papier vastlopen of kreukelen.



- 
- 4 Houd de breedtegeleider ingedrukt en schuif deze tegen de stapel papier, zonder het papier te buigen.

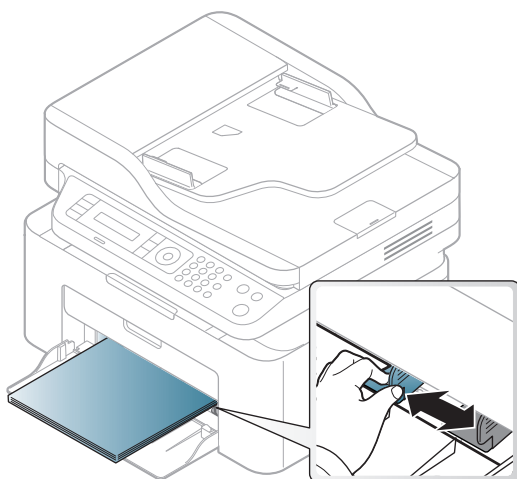

- 5 Stel het papiertype en -formaat voor de lade in als u een document wilt afdrucken (zie "Papierformaat en -type instellen" op pagina 42).

## Afdrukken op speciale afdrukmedia

De onderstaande tabel toont de te gebruiken speciale afdrukmedia voor elke lade.

Om de ingestelde papierinstelling in de machine te wijzigen, moet u het papiertype selecteren in het venster **Voorkeursinstellingen voor afdrucken** > het tabblad **Papier** > de optie **Type** (zie "Voorkeursinstellingen openen" op pagina 69).



- Voor het gebruik van speciale afdrukmedia raden wij u aan om telkens een vel per keer in te voeren (zie "Specificaties van de afdrukmedia" op pagina 182).
- De afbeeldingen in deze gebruikershandleiding zijn afhankelijk van de opties en het model, en komen mogelijk niet helemaal overeen met uw apparaat. Controleer het type apparaat (zie "Voorkant" op pagina 19).

Zie "Specificaties van de afdrukmedia" op pagina 182 voor papiergewicht per vel.

Types	Lade
Normaal papier	•
Zwaar 90-120 g	•
Licht 60-69 g	•
Bankpost	•
Kleur	•
Extra zwaar	•
Etiketten	•
Envelop	•
Voorbedrukt	•
Kringlooppapier	•

(•: ondersteund)

## Enveloppen

Of enveloppen goed worden bedrukt, is afhankelijk van de kwaliteit.

Plaats een envelop op de volgende manier om deze te bedrukken.

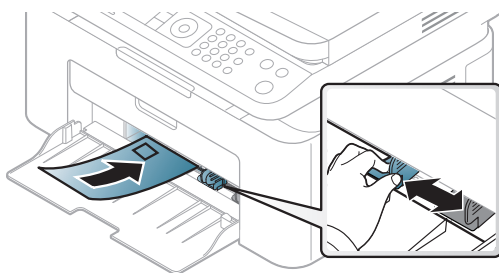

- Houd bij de keuze van enveloppen rekening met de volgende factoren:
  - **Gewicht:** niet zwaarder dan 90 g/m<sup>2</sup>, anders kunnen de enveloppen vastlopen.
  - **Samenstelling:** plat liggend met minder dan 6 mm opkrullende rand, zonder lucht.
  - **Toestand:** geen gekrulde, verkreukelde of beschadigde enveloppen.
  - **Temperatuur:** dienen tegen de warmte en druk van het apparaat in werking te kunnen.
- Gebruik alleen goed gevormde enveloppen met scherpe vouwen.
- Gebruik geen afgestempelde enveloppen.

- Gebruik geen enveloppen met sluithaakjes, knipsluitingen, vensters, gecoate binnenbekleding, zelfklevende sluitingen of andere synthetische materialen.
- Gebruik geen beschadigde enveloppen of enveloppen van slechte kwaliteit.
- Controleer of de naad aan beide uiteinden van de envelop helemaal doorloopt tot in de hoek.

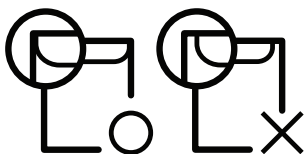

- Enveloppen met een verwijderbare strip of met meer dan één zelfklevende vouwbare klep moeten van een kleefmiddel zijn voorzien dat gedurende 0,1 seconde bestand is tegen de fixeertemperatuur van het apparaat, ongeveer 170 °C. De extra kleppen en strips kunnen kreuken, scheuren en papierstoringen veroorzaken, en kunnen zelfs de fixeereenheid beschadigen.
- Voor de beste afdrukkwaliteit plaatst u de marges best niet dichterbij dan 15 mm van de rand van de envelop.
- Druk niet af op de plaats waar de naden van de envelop samenkomen.

## Etiketten

Om beschadigingen aan het apparaat te voorkomen, gebruikt u uitsluitend etiketten die speciaal zijn ontworpen voor laserprinters.

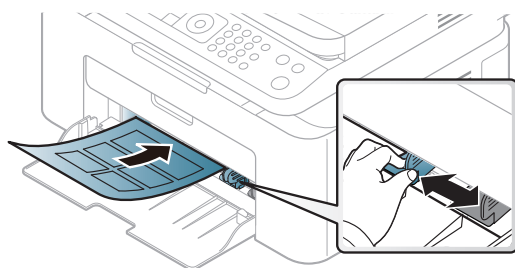

- Bij de keuze van etiketten dient u rekening te houden met de volgende factoren:
  - **Kleefstoffen:** Bestand tegen de fixeertemperatuur van het apparaat (circa 170°C).
  - **Schikking:** gebruik uitsluitend etiketvellen waarvan het rugvel tussen de etiketten niet blootligt. Bij etiketvellen met ruimte tussen de etiketten kunnen de etiketten loskomen van het rugvel. Dit kan ernstige papierstoringen tot gevolg hebben.
  - **Krullen:** Moet plat liggen en in geen enkele richting meer dan 13 mm omkrullen.
  - **Toestand:** gebruik geen etiketten die gekreukt zijn, blaasjes vertonen of loskomen van het rugvel.
- Let op dat er tussen de etiketten geen zelfklevend materiaal blootligt. Blootliggende delen kunnen ervoor zorgen dat etiketten tijdens het afdrukken loskomen, waardoor het papier kan vastlopen. Ook kunnen hierdoor onderdelen van het apparaat beschadigd raken.
- Plaats geen gebruikte etiketvellen in het apparaat. De klevende achterzijde mag slechts een keer door het apparaat worden gevoerd.
- Gebruik geen etiketten die loskomen van het rugvel, blaasjes vertonen, gekreukt of anderszins beschadigd zijn.

## Kartonpapier/papier van een aangepast formaat

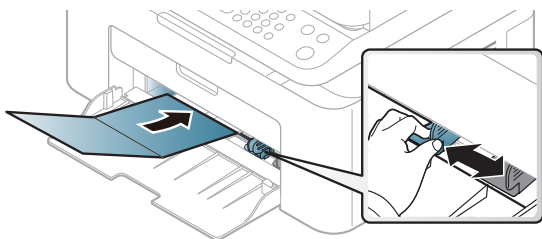

- Stel de marges in de softwaretoepassing in op ten minste 6,4 mm van de zijkanten van de afdrukmedia.

## Vorbedrukt papier

Bij het plaatsen van vorbedrukt papier moet de bedrukte zijde bovenaan liggen en mag de voorzijde niet gekruld zijn. Bij invoerproblemen draait u het papier om. Er zijn geen garanties wat de afdrukkwaliteit betreft.

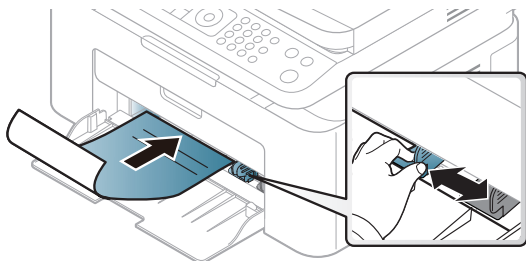

- Briefhoofden moeten afgedrukt worden met hittebestendige inkt die niet smelt, verdampt of schadelijke gassen uitstoot als ze gedurende 0,1 seconde worden blootgesteld aan de fixeertemperatuur (ongeveer 170 °C) van het apparaat.
- De inkt op het vorbedrukt papier mag niet ontvlambaar zijn en mag de printerrollen niet beschadigen.
- Voor u vorbedrukt papier in de lade plaatst, controleert u of de inkt op het papier droog is. Natte inkt kan tijdens het fixeerproces loskomen van het vorbedrukt papier, waardoor de afdrukkwaliteit afneemt.

## Papierformaat en -type instellen

Nadat u het papier in de lade hebt geplaatst moet u het papierformaat en -type instellen met behulp van de knoppen op het bedieningspaneel.

Om de ingestelde papierinstelling in de machine te wijzigen, moet u het papierselecteren in het venster **Voorkeursinstellingen voor afdrucken** > het tabblad **Papier** > de optie **Type** (zie "Voorkeursinstellingen openen" op pagina 69).



Voor bepaalde modellen moet u mogelijk op **OK** drukken om naar menu's op lagere niveaus te gaan.

- 1 Druk op de knop **...** (**Menu**) op het bedieningspaneel.
- 2 Druk op **Systeeminst.** > **Papierinstel.** > **Papierformaat** of **Type papier**.
- 3 Selecteer de gewenste lade en de gewenste optie.
- 4 Druk op **OK** om de selectie op te slaan.
- 5 Druk op **⊗** (**Annuleren**) om terug te keren naar stand-bymodus.



Als u papier met speciale afmetingen wilt gebruiken, zoals factuurpapier, selecteert u het tabblad **Papier** > **Formaat** > **Bewerken...** en stelt u **Instellingen aangepast papierformaat** in **Voorkeursinstellingen voor afdrucken** in (zie "Voorkeursinstellingen openen" op pagina 69).

---

## De uitvoersteun gebruiken

---



Het oppervlak van de uitvoerlade kan warm worden wanneer u veel pagina's tegelijk afdrukt. Let erop dat u het oppervlak niet aanraakt en houd kinderen uit de buurt.

---

De afgedrukte pagina's worden op de uitvoersteun gestapeld en de uitvoersteun helpt bij het rechtleggen van de afgedrukte pagina's. De uitvoer wordt standaard naar de uitvoerlade gestuurd.

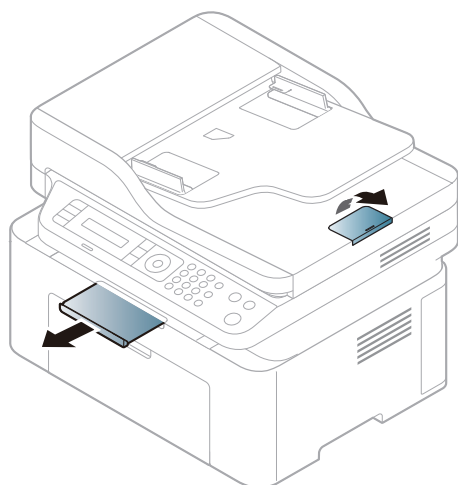

De afbeeldingen in deze gebruikershandleiding zijn afhankelijk van de opties en het model, en komen mogelijk niet helemaal overeen met uw apparaat. Controleer het type apparaat (zie "Voorkant" op pagina 19).

---

## Originelen voorbereiden

- Plaats geen papier dat kleiner is dan 76 x 149 mm (3x 5,85 inch) of groter dan 216 x 356 mm (8,5 x 14 inch).
- Vermijd het gebruik van de volgende papiertypes om papierstoringen, een slechte afdrukkwaliteit en schade aan het apparaat te voorkomen.
  - Carbonpapier of papier met carbonrug
  - Gecoat papier
  - Licht doorschijnend of dun papier
  - Gekreukt of gevouwen papier
  - Gekruld of opgerold papier
  - Papier met scheuren
- Verwijder alle nietjes en paperclips voor u het papier plaatst.
- Controleer of eventuele lijm, inkt of correctievloeistof op het papier volledig droog is voor u het plaatst.
- Plaats geen originelen van verschillend formaat of gewicht.
- Plaats geen boekjes, foldertjes, transparanten of documenten met andere afwijkende eigenschappen.

## Originelen plaatsen

U kunt de glasplaat van de scanner gebruiken om een document te kopiëren, te scannen of als fax verzenden.



De afbeeldingen in deze gebruikershandleiding zijn afhankelijk van de opties en het model, en komen mogelijk niet helemaal overeen met uw apparaat. Controleer het type apparaat (zie "Voorkant" op pagina 19).

---



## Op de glasplaat van de scanner

Vanaf de glasplaat van de scanner kunt u originele kopiëren of scannen. Voor de beste scankwaliteit, met name bij afbeeldingen in kleur of grijstinten, doet u er goed aan de glasplaat te gebruiken. Zorg dat er zich geen originelen in de documentinvoer bevinden. Wanneer een origineel wordt gedetecteerd in de documentinvoer, krijgt deze voorrang op het origineel op de glasplaat van de scanner.

- 1 Til het deksel van de scanner op.

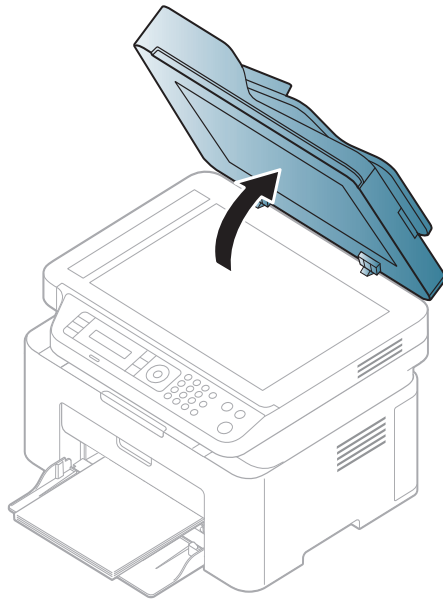

- 2 Plaats de originelen met de bedrukte zijde naar beneden op de glasplaat van de scanner. Plaats het document zorgvuldig in het verlengde van de markering linksboven op de glasplaat.

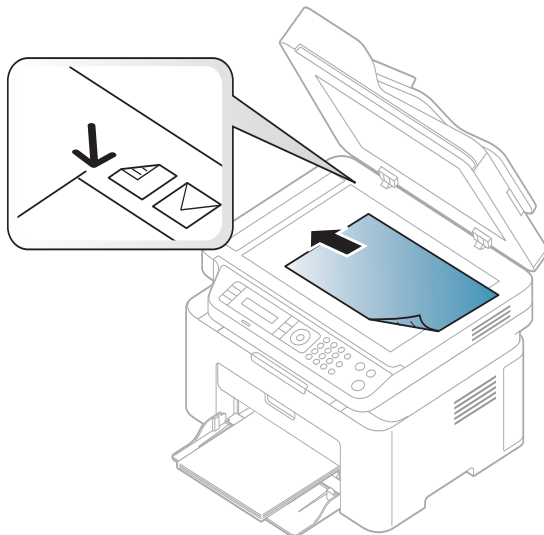

- 3 Sluit het deksel van de scanner.



- Als u het deksel van de scanner tijdens het kopiëren niet sluit, kan dat een nadelig effect hebben op de kopieerkwaliteit en het tonerverbruik.
- Stof op de glasplaat kan leiden tot zwarte vlekken op de afdruk. Houd de glasplaat schoon (zie "Het apparaat reinigen" op pagina 140).
- Als u een pagina uit een boek of tijdschrift wilt kopiëren, opent u het deksel van de scanner tot tegen de aanslag en sluit u het daarna weer. Als het boek of tijdschrift dikker is dan 30 mm, laat u het deksel van de scanner openstaan tijdens het kopiëren.



- Doe dit voorzichtig om te voorkomen dat het scannerglas breekt. en u zich kwetst.
- Plaats uw hand niet onder het scannerdeksel terwijl u het sluit. Het scannerdeksel kan op uw handen vallen en letsel veroorzaken.
- Kijk tijdens het kopiëren of scannen niet in het licht van de scanner. Dit is schadelijk voor de ogen.

## In de automatische documentinvoer

In de documentinvoer kunt u tot 40 vellen papier (80 g/m<sup>2</sup>, 20 lbs bankpostpapier) voor één taak plaatsen.

- 1 Buig de papierstapel of waaier het papier uit om de pagina's van elkaar te scheiden voor u de originelen plaatst.



- 2 Plaats de originelen in de documentinvoerlade met de bedrukte zijde naar boven. Zorg ervoor dat de onderkant van de stapel originelen samenvalt met de markering voor het papierformaat op de invoerlade.

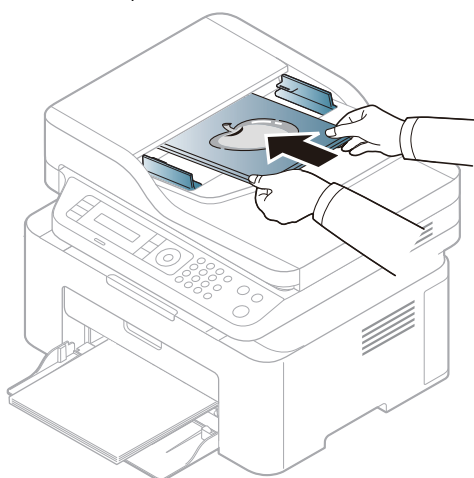

3 Stel de ADI in overeenkomstig het papierformaat.

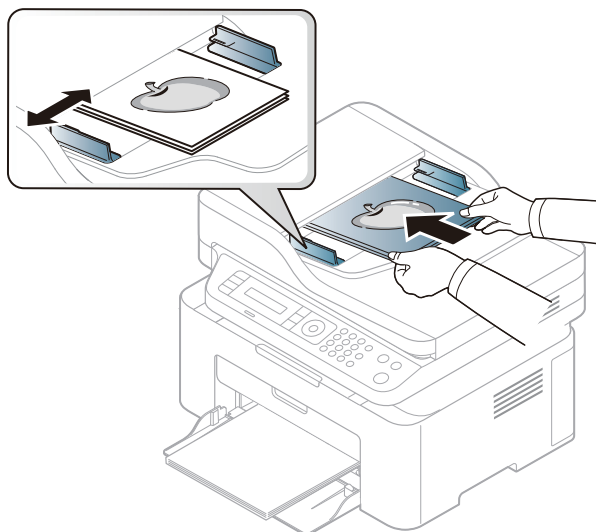

Stof op de glasplaat van de ADI kan zwarte strepen op de afdruk veroorzaken. Houd de glasplaat schoon (zie "Het apparaat reinigen" op pagina 140).

---

---

# Een via een netwerk aangesloten apparaat gebruiken

In dit hoofdstuk wordt stap voor stap uitgelegd hoe u een apparaat instelt dat via het netwerk aangesloten is en hoe u de software instelt.



De ondersteunde optionele apparaten en functies kunnen van model tot model verschillen (zie "Functies per model" op pagina 8).

- Instelling bekabeld netwerk 49
- Installeren van een stuurprogramma over het netwerk 51
- Draadloos netwerk instellen 52
- HP Embedded Web Server gebruiken 59
- HP Smart app 62

---

# Instelling bekabeld netwerk

## Een netwerkconfiguratie rapport afdrukken

U kunt een **netwerkconfiguratie rapport** afdrukken vanaf het bedieningspaneel van het apparaat, waarin de huidige netwerkinstellingen van uw apparaat worden weergegeven. Dit zal u helpen bij de installatie van een netwerk.

Druk op de knop **••• (Menu)** op het bedieningspaneel en kies **Netwerk > Netwerkconf.** .

In dit **netwerkconfiguratie rapport** kunt u het MAC-adres en IP-adres van uw apparaat vinden.

Voorbeeld:

- MAC-adres: 00:15:99:41:A2:78
- IP-adres: 169.254.192.192

## Het IP-adres instellen

Eerst moet u een IP-adres instellen voor het beheren van en afdrukken via het netwerk. In de meeste gevallen wordt een IP-adres automatisch toegewezen via een DHCP-server (Dynamic Host Configuration Protocol Server) die zich in het netwerk bevindt.



Als u het printerstuurprogramma installeert, moet u niet zowel IPv4 als IPv6 configureren. We raden u aan IPv4 óf IPv6 te configureren (zie "Installeren van een stuurprogramma over het netwerk" op pagina 51).

---

## IPv4-configuratie



Ook kunt u de TCP/IPv4 vanaf **Embedded Web Server** instellen. Wanneer het venster **Embedded Web Server** wordt geopend, verplaatst u de muiscursor over de **Settings** van de bovenste menubalk, en klik vervolgens op **Network Settings** ("Het tabblad Settings" op pagina 60).

---

Als uw netwerk gebruikmaakt van een DHCPv4-server, kunt u een van de volgende opties instellen voor standaard dynamische host-configuratie.

- 1 Selecteer **••• (Menu) > Netwerk > TCP/IP (IPv4) > DHCP** op het bedieningspaneel.
- 2 Druk op de toets **OK** om de gewenste waarde te selecteren.

## IPv6-configuratie

---



Ook kunt u de TCP/IPv4 vanaf **HP Embedded Web Server** instellen. Wanneer het venster **HP Embedded Web Server** wordt geopend, verplaatst u de muiscursor over de **Settings** van de bovenste menubalk, en klik vervolgens op **Network Settings** ("Het tabblad Settings" op pagina 60).

---

**IPv6** wordt alleen juist ondersteund in Windows Vista of latere versies.

Het apparaat ondersteunt de volgende IPv6-adressen voor het afdrukken vanaf het netwerk en voor netwerkbeheer.

- **Link-local Address:** zelfgeconfigureerde lokale IPv6-adressen (adres begint met FE80).
- **Stateless Address:** automatisch door een netwerkrouter geconfigureerd IPv6-adres.
- **Stateful Address:** Door een DHCPv6-server geconfigureerd IPv6-adres.
- **Manual Address:** Door de gebruiker handmatig geconfigureerd IPv6-adres.

Volg in een IPv6-netwerkomgeving de volgende procedure om het IPv6-adres te gebruiken.

### IPv6 activeren

- 1 Druk op de knop **...** (**Menu**) op het bedieningspaneel.
- 2 Druk op **Netwerk > TCP/IP (IPv6) > IPv6-protocol**
- 3 Selecteer **Aan** en druk op **OK**.
- 4 Zet het apparaat uit en weer aan.

### DHCPv6 adresconfiguratie

Als uw netwerk gebruikmaakt van een DHCPv6-server kunt u een van de volgende opties instellen voor standaard dynamische host-configuratie.

- 1 Druk op de knop **...** (**Menu**) op het bedieningspaneel.
- 2 Druk op **Netwerk > TCP/IP (IPv6) > DHCPv6 Config**
- 3 Druk op de toets **OK** om de gewenste waarde te selecteren.

---

# Installeren van een stuurprogramma over het netwerk



- Vóór de installatie, controleer of uw computers besturingssysteem de software ondersteunt (zie "Besturingssysteem" op pagina 8).
  - Wanneer het apparaat de netwerkinterface niet ondersteunt, kunt u deze functie niet gebruiken (zie "Achterkant" op pagina 21).
  - U moet de software pakketten van de website van HP downloaden om de printersoftware te installeren. Ga naar [www.hp.com/support/laser130MFP](http://www.hp.com/support/laser130MFP) voor HP's allesomvattende hulp.
- 

## Windows

---



De firewallsoftware blokkeert mogelijk de netwerkcommunicatie. Voordat u het apparaat aansluit op het netwerk, schakel de firewall van de computer uit.

---

- 1 Controleer of het apparaat met het netwerk is verbonden en ingeschakeld is. Het IP-adres van uw apparaat moet reeds ingesteld zijn (zie "Het IP-adres instellen" op pagina 49).
- 2 Download het printer stuurprogramma van de HP website ([www.hp.com/support/laser130MFP](http://www.hp.com/support/laser130MFP)).
- 3 Schakel het apparaat in.
- 4 Pak het stuurprogrammapakket uit en voer de installatie van het stuurprogramma uit.
- 5 Volg de instructies in het installatievenster.

# Draadloos netwerk instellen



Afhankelijk van het model is een draadloos netwerk mogelijk niet beschikbaar (zie "Functies per model" op pagina 8).

Draadloze netwerken vereisen een hoger beveiligingsniveau. Als u voor het eerst een toegangspunt installeert, worden een netwerknaam (SSID), een beveiligings-id en een Netwerkwachtwoord voor het netwerk gegenereerd. Vraag uw netwerkbeheerder om deze informatie voordat u verder gaat met de installatie van het apparaat.

## Methoden voor het instellen van een draadloos netwerk

U kunt de instellingen van uw draadloze netwerk configureren vanaf het apparaat of de computer. Kies de instellingsmethode uit de onderstaande tabel.



- Sommige installatiemethoden voor het draadloze netwerk zijn mogelijk niet beschikbaar afhankelijk van het model of land.
- Het wordt ten strengste aangeraden dat u het wachtwoord instelt op toegangspunten. Als u het wachtwoord niet instelt op toegangspunten kunnen onbekende apparaten, waaronder pc's, smartphones en printers, mogelijk illegaal toegang krijgen. Raadpleeg de gebruikershandleiding toegangspunten voor de wachtwoordinstellingen.

Installatiemethode	Verbindingsmethode	Beschrijving & Referentie
Met toegangspunt	Via de computer	Zie "Instellen via USB-kabel" op pagina 54 voor Windows.
		Zie "Toegangspunt zonder USB-kabel" op pagina 55 voor Windows.
		Zie "Een netwerkkabel gebruiken" op pagina 56.
	Vanaf het bedieningspaneel van het apparaat	Zie "De WPS-instellingen gebruiken" op pagina 53.
		zie "Wi-Fi-netwerken gebruiken" op pagina 54.
Van de HP Smart-app	Zie "Verbinden met gebruik van de HP Smart-app" op pagina 62.	
Wi-Fi Direct instellen		Zie "Wi-Fi Direct voor mobiel printen instellen" op pagina 57.



## Herstellen van de instellingen van het draadloze netwerk

U kunt de standaard netwerkinstellingen terugzetten.

Druk op de knop **••• (Menu) > Netwerk > Wi-Fi > Wi-Fi Default > Herstellen...** op het bedieningspaneel. Het apparaat begint met het herstellen van de standaard instellingen van het draadloze netwerk.

## De WPS-instellingen gebruiken

Als uw apparaat en het toegangspunt (of de draadloze router) Wi-Fi Protected Setup™ (WPS) ondersteunen, kunt u de instellingen van het draadloos netwerk eenvoudig configureren via het **WPS**-menu, zonder dat u een computer nodig hebt.

Wat u nodig hebt

- Controleer of het toegangspunt (of de draadloze router) Wi-Fi Protected Setup™ (WPS) ondersteunt.
- Controleer of uw apparaat Wi-Fi Protected Setup™ (WPS) ondersteunt.

- 1 Druk op de knop **••• (Menu) > Netwerk > Wi-Fi > WPS > PBC** op het bedieningspaneel.  
Er wordt verbinding gemaakt met het draadloze netwerk.
- 2 Druk **binnen 2 minuten** op de knop **WPS (PBC)** op het toegangspunt (of de draadloze router).
  - a. Het apparaat is bezig verbinding te maken met het toegangspunt (of de draadloze router).
  - b. Wanneer het apparaat succesvol is verbonden met het draadloze netwerk, blijft het LED-lampje branden.
- 3 Ga door met het installeren van de software.

## Wi-Fi-netwerken gebruiken

Voor u begint moet u de netwerknaam (SSID) van uw draadloos netwerk kennen, evenals de netwerksleutel als deze is gecodeerd. Deze gegevens zijn ingesteld toen het toegangspunt (of de draadloze router) werd geïnstalleerd. Raadpleeg uw netwerkbeheerder als u niet vertrouwd bent met de draadloze omgeving waarin u werkt.

- 1 Selecteer de knop **••• (Menu) > Netwerk > Wi-Fi > Wi-Fi-instell.** op het bedieningspaneel.  
Or, seek op de **(↑)** (**Draadloos**) voor toegang tot het **Wi-Fi**-menu.
- 2 Druk op **OK** om de gewenste installatiemethode te selecteren.
  - **Wizard (aangeraden):** In deze modus wordt de installatie automatisch uitgevoerd. Het apparaat geeft een lijst met beschikbare netwerken. Nadat een netwerk is geselecteerd, vraagt de printer naar de bijbehorende beveiligingscode.
  - **Aangepast:** In deze modus kunnen gebruikers hun eigen SSID handmatig invoeren of wijzigen, of de details van de beveiligingsoptie kiezen.
- 3 Volg de instructies om een draadloos netwerk in te stellen.

## Instellen met Windows

### Instellen via USB-kabel

#### Wat u nodig hebt

- Toegangspunt
- Netwerkcomputer
- U moet de software pakketten van de website van HP downloaden om de printersoftware te installeren. Ga naar [www.hp.com/support/laser130MFP](http://www.hp.com/support/laser130MFP) voor HP's allesomvattende hulp.
- Een apparaat met een daarop geïnstalleerde interface voor draadloze netwerken
- USB-kabel

- 1 Controleer of de USB-kabel op het apparaat is aangesloten.
- 2 Zet de computer, het toegangspunt en het apparaat aan.
- 3 Download het printer stuurprogramma van de HP website ([www.hp.com/support/laser130MFP](http://www.hp.com/support/laser130MFP)).
- 4 Pak het stuurprogramma uit en voer de installatie van het stuurprogramma uit.
- 5 Controleer en accepteer de installatie-overeenkomst in het installatievenster. Klik daarna op **Volgende**.

- 6 Selecteer **Draadloos** in het scherm **Type printerverbinding**. Klik daarna op **Volgende**.
- 7 Selecteer in het scherm **Stelt u uw printer voor de eerste keer in?** de optie **Ja, ik wil het draadloze netwerk voor mijn printer instellen**. Klik daarna op **Volgende**.  
Als uw printer al is verbonden met het netwerk, selecteert u **Nee, mijn printer is al verbonden met mijn netwerk**.
- 8 Selecteer **Een USB-kabel gebruiken** op het scherm **Selecteer de installatiemethode voor een draadloze verbinding**. Klik daarna op **Volgende**.
- 9 Na de zoekactie toont het venster de draadloze netwerkapparaten. Selecteer de naam (SSID) van het toegangspunt dat u wilt gebruiken en klik op **Volgende**.
- 10 Als het instellen van het draadloze netwerk is voltooid, verwijder dan de USB-kabel tussen de computer en de printer. Klik op **Next**.
- 11 Selecteer de onderdelen die u wilt installeren.
- 12 Volg de instructies in het installatievenster.

## Toegangspunt zonder USB-kabel

### Wat u nodig hebt

- Wi-Fi-geschikte PC met Windows 7 of hoger en een toegangspunt (router)
- U moet de software pakketten van de website van HP downloaden om de printersoftware te installeren. Ga naar [www.hp.com/support/laser130MFP](http://www.hp.com/support/laser130MFP) voor HP's allesomvattende hulp.
- Een apparaat met een daarop geïnstalleerde interface voor draadloze netwerken



Wanneer het draadloze netwerk wordt ingesteld, gebruikt het apparaat het draadloze LAN van de pc. U kunt mogelijk geen verbinding maken met internet.

---

- 1 Zet de computer, het toegangspunt en het apparaat aan.
- 2 Download het printer stuurprogramma van de HP website ([www.hp.com/support/laser130MFP](http://www.hp.com/support/laser130MFP)).
- 3 Pak het stuurprogrammapakket uit en voer de installatie van het stuurprogramma uit.
- 4 Controleer en accepteer de installatie-overeenkomst in het installatievenster. Klik daarna op **Volgende**.

- 5 Selecteer **Draadloos** in het scherm **Type printerverbinding**. Klik daarna op **Volgende**.
- 6 Selecteer in het scherm **Stelt u uw printer voor de eerste keer in?** de optie **Ja, ik wil het draadloze netwerk voor mijn printer instellen**. Klik vervolgens op **Volgende**.  
Als uw printer al is verbonden met het netwerk, selecteert u **Nee, mijn printer is al verbonden met mijn netwerk**.
- 7 Selecteer **Een directe, draadloze verbinding gebruiken** in het scherm **Selecteer de installatiemethode voor een draadloze verbinding**. Klik daarna op **Volgende**.
- 8 Wanneer het instellen van het draadloze netwerk voltooid is, klikt u op **Volgende**.
- 9 Volg de instructies in het installatievenster.

---

## Een netwerkkabel gebruiken



Neem contact op met uw netwerkbeheerder of de persoon die uw draadloos netwerk heeft ingesteld voor informatie over uw netwerkconfiguratie.

---

Uw apparaat is netwerkcompatibel. Om uw apparaat netwerkcompatibel te maken, moet u enkele configuratieprocedures doorlopen.

### Wat u nodig hebt

- Toegangspunt
- Netwerkcomputer
- U moet de software pakketten van de website van HP downloaden om de printersoftware te installeren. Ga naar [www.hp.com/support/laser130MFP](http://www.hp.com/support/laser130MFP) voor HP's allesomvattende hulp.
- Een apparaat met een daarop geïnstalleerde interface voor draadloze netwerken
- Netwerkkabel

### Een netwerkconfiguratie rapport afdrukken

U kunt bepalen welke netwerkinstellingen voor uw apparaat worden gebruikt door een netwerkconfiguratie rapport af te drukken.

Zie "Een netwerkconfiguratie rapport afdrukken" op pagina 49.

### Het draadloze netwerk van het apparaat configureren

Voordat u begint, moet u de netwerknamen (SSID) van uw draadloze netwerk en de netwerksleutel (als deze is gecodeerd) weten. Deze gegevens zijn ingesteld toen het toegangspunt (of de draadloze router) werd geïnstalleerd. Raadpleeg uw netwerkbeheerder als u niet vertrouwd bent met de draadloze omgeving waarin u werkt.

Om draadloze parameters te configureren kunt u gebruik maken van **HP Embedded Web Server**.

## HP Embedded Web Server gebruiken

Controleer de status van de kabelverbinding voor u begint met de configuratie van de parameters voor het draadloze netwerk.

- 1 Controleer of de netwerkkabel op de printer is aangesloten. Als dat niet het geval is, moet u een standaardnetwerkkabel op het apparaat aansluiten.
- 2 Start een webbrowsen als Internet Explorer, Safari of Firefox, en voer in het browservenster het nieuwe IP-adres van uw apparaat in.

Voorbeeld:



- 3 Klik op **Login** in de rechterbovenhoek van de HP Embedded Web Server-website.
- 4 Als u voor de eerste keer inlogt op **HP Embedded Web Server**, moet u zich aanmelden als beheerder. Typ de standaard **ID (admin)** in. Standaard wachtwoord is geen. Wij raden u aan om het standaard wachtwoord in te stellen vanwege veiligheidsredenen. U kunt uw ID en wachtwoord wijzigen via **Security > System Security > System Administrator**.
- 5 Wanneer het scherm **HP Embedded Web Server** opent, klik op **Network Settings**.
- 6 Klik op **Wi-Fi > Wizard**.
- 7 Selecteer de **Network Name(SSID)** in de lijst.
- 8 Klik op **Next**.  
Als het venster met beveiligingsinstellingen voor draadloze netwerken verschijnt, voert u het geregistreerde wachtwoord (netwerkwachtwoord) in en klikt u op **Next**.
- 9 Het bevestigingsvenster verschijnt. Controleer de instellingen van het draadloze netwerk. Als de instellingen juist zijn, klikt u op **Apply**.

## Wi-Fi Direct voor mobiel printen instellen

Wi-Fi Direct biedt een veilige en gebruiksvriendelijke peer-to-peerverbinding tussen een Wi-Fi Direct-printer en mobiel apparaat.

Met Wi-Fi Direct kunt u uw printer aansluiten op een Wi-Fi Direct-netwerk, terwijl deze ook verbonden is met een toegangspunt. U kunt ook tegelijkertijd gebruik maken van een bekabeld netwerk en een Wi-Fi Direct-netwerk, zodat meerdere gebruikers documenten kunnen openen en afdrukken via Wi-Fi Direct en het bekabelde netwerk.



- U kunt geen verbinding maken met het internet via Wi-Fi Direct op uw printer.
  - De lijst met ondersteunde protocollen kan verschillen per model. Wi-Fi Direct-netwerken ondersteunen NIET IPv6-, netwerkfilterings-, IPSec-, WINS- en SLP-diensten.
  - Er kunnen maximaal 4 apparaten via Wi-Fi Direct worden aangesloten.
- 

## Wi-Fi Direct installeren

U kunt de Wi-Fi Direct-optie inschakelen volgens een van de volgende methoden.

### Vanaf het apparaat

- 1 Druk op de knop **...** (**Menu**) op het bedieningspaneel en selecteer **Netwerk** > **Wi-Fi** > **Wi-Fi Direct** op het scherm.
- 2 Tik op **Wi-Fi Direct** en schakel **Wi-Fi Direct** in.

### Vanaf een computer met netwerkverbinding

Als uw printer wordt aangesloten via een netwerkkabel of een draadloos toegangspunt, kunt u Wi-Fi Direct inschakelen en configureren HP Embedded Web Server.

- 1 Open **HP Embedded Web Server** en selecteer **Settings** > **Network Settings** > **Wi-Fi** > **Wi-Fi Direct™**.
- 2 Schakel **Wi-Fi Direct™** in en stel andere opties in.

## Het mobiele apparaat instellen

- Raadpleeg de gebruikershandleiding voor het mobiele apparaat na het instellen van Wi-Fi Direct op uw printer om Wi-Fi Direct in te stellen op het mobiele apparaat.
  - Na het inschakelen van Wi-Fi Direct moet u de toepassing voor mobiel afdrukken downloaden (bijvoorbeeld: HP Smart) om vanaf uw smartphone af te drukken.
- 



- Wanneer u de printer heeft gevonden waar u verbinding mee wilt leggen vanaf uw mobiele apparaat, selecteert u de printer en gaat het LED-lampje op de printer branden. Druk op de knop **Draadloos** op de printer en het wordt verbonden met uw mobiele apparaat. Als u geen knop **Draadloos** heeft, druk op de optie die u wilt wanneer het scherm Wi-Fi-verbinding bevestigd verschijnt op het display en het wordt verbonden met op uw mobiele apparaat.
  - Als uw mobiele apparaat geen ondersteuning voor Wi-Fi Direct biedt, moet u de "Netwerksleutel" van een printer invoeren in plaats van het indrukken van de knop **Draadloos**.
-

---

# HP Embedded Web Server gebruiken

---



- Internet Explorer 8.0 of hoger is de minimale eis voor HP Embedded Web Server.
  - Voordat u onderstaande programma's gaat gebruiken moet u het IP-adres instellen.
  - Sommige functies en optionele onderdelen zijn mogelijk niet beschikbaar afhankelijk van model of land (zie "Functies per model" op pagina 8).
- 

Er zijn verschillende programma's voorhanden om in een netwerkomgeving de netwerkinstellingen op een eenvoudige manier in te voeren. Zo kan de netwerkbeheerder diverse apparaten in het netwerk beheren.

## HP Embedded Web Server

De embedded web server op uw netwerkapparaat stelt u in staat de volgende taken uit te voeren:

- Informatie over en status van verbruiksartikelen opvragen.
- Apparaatinstellingen aanpassen.
- De noodzakelijke netwerkparameters voor het apparaat instellen, zodat u een verbinding kunt maken met diverse netwerkomgevingen.

## Totegang tot HP Embedded Web Server

- 1 Open een webbrowser in Windows, zoals Internet Explorer.  
Typ het IP-adres van het apparaat (http://xxx.xxx.xxx.xxx) in het adresveld en druk op de Enter-toets of klik op **Ga naar**.
- 2 De in het apparaat geïntegreerde website wordt geopend.

## Inloggen op HP Embedded Web Server

Voor het configureren van de opties in HP Embedded Web Server dient u in te loggen als beheerder. U kunt nog steeds gebruik maken van HP Embedded Web Server zonder in te loggen, maar heeft u geen toegang tot het tabblad **Settings** en het tabblad **Security**.

- 1 Klik op **Login** in de rechterbovenhoek van de HP Embedded Web Server-website.
- 2 Als u voor de eerste keer inlogt op **HP Embedded Web Server**, moet u zich aanmelden als beheerder. Typ de standaard ID (**admin**) in. Standaard wachtwoord is geen. Wij raden u aan om het standaard wachtwoord in te stellen vanwege veiligheidsredenen. U kunt uw ID en wachtwoord wijzigen via **Security** > **System Security** > **System Administrator**.

## Overzicht HP Embedded Web Server

---



Afhankelijk van uw model zullen sommige menu's mogelijk niet verschijnen.

---

### Het tabblad Information

Op dit tabblad wordt algemene informatie over het apparaat weergegeven. U kunt diverse gegevens controleren, waaronder de resterende hoeveelheid toner. U kunt ook rapporten afdrukken, zoals een foutenrapport.

- **Active Alerts:** Toont de waarschuwingen die in het apparaat zijn gegenereerd en hun ernst.
- **Supplies:** Toont hoeveel pagina's zijn afgedrukt en hoeveel toner er nog in de cassette zit.
- **Usage Counters:** Toont de gebruiksteller van het aantal vellen per type afdruk: enkelzijdig en dubbelzijdig.
- **Current Settings:** Toont informatie of het apparaat en het netwerk.
- **Print information:** Drukt rapporten af zoals systeemgerelateerde rapporten, e-mailadressen en lettertyperapporten.
- **Security information:** Geeft de beveiligingsinformatie van het apparaat weer

### Het tabblad Settings

Op dit tabblad kunt u de configuratie van uw apparaat en netwerk instellen. U moet zich aanmelden als beheerder om dit tabblad weer te geven.

- **Het tabblad Machine Settings:** Stelt de door uw machine geleverde opties in.
- **Het tabblad Network Settings:** Toont opties voor de netwerkomgeving. Stelt opties in zoals TCP/IP en netwerkprotocollen.

### Het tabblad Security

Op dit tabblad kunt u de beveiligingsgegevens van uw systeem en van het netwerk instellen. U moet zich aanmelden als beheerder om dit tabblad weer te geven.

- **System Security:** Stelt de gegevens van de systeembeheerder in en schakelt tevens de apparaatfuncties in- of uit.
- **Network Security:** Hiermee kunt u instellen opgeven voor IPv4-/IPv6-filtering.

### Het tabblad Maintenance

Op dit tabblad kunt u uw apparaat onderhouden door de firmware te upgraden en contactgegevens voor het versturen van e-mails in te stellen. U kunt ook een verbinding maken met de website van HP of stuurprogramma's downloaden het **Link**-menu te selecteren.

- **Firmware Upgrade:** Bijwerken van de firmware van uw apparaat.
- **Contact Information:** Contactgegevens tonen.
- **Link:** Toont koppelingen naar nuttige sites waar u informatie kunt downloaden of lezen.



## Informatie over de systeembeheerder instellen

Deze instelling is nodig om gebruik te kunnen maken van de optie e-mailmelding.

---



Afhankelijk van de opties of het model zullen sommige menu's mogelijk niet op het display verschijnen. Als dit het geval is, zijn deze opties niet van toepassing op uw apparaat.

---

- 1 Open een webbrowser in Windows, zoals Internet Explorer.  
Typ het IP-adres van het apparaat (http://xxx.xxx.xxx.xxx) in het adresveld en druk op de Enter-toets of klik op **Ga naar**.
- 2 De in het apparaat geïntegreerde website wordt geopend.
- 3 Selecteer op het tabblad **Security System Security > System Administrator**
- 4 Voer de naam, het telefoonnummer, locatie en e-mailadres van de beheerder in.
- 5 Klik op **Apply**.

---

# HP Smart app

HP Smart helpt u bij het instellen, scannen, afdrucken, delen en beheren van uw HP-printer. U kunt documenten en afbeeldingen delen via e-mail, sms-berichten en populaire cloud- en social media-diensten (zoals iCloud, Google Drive, Dropbox en Facebook). U kunt ook nieuwe HP-printers en monitoren instellen alsmede artikelen bestellen.

---



- De HP Smart-app is mogelijk niet beschikbaar in alle talen. Sommige functies zijn mogelijk niet beschikbaar op alle printermodellen.
  - Als de slimme HP app niet goed werkt op uw Windows-apparaten, werkt u de printerfirmware bij en probeert u het opnieuw.
- 
- **Het installeren van de HP Smart-app:** Om de app te installeren op uw toestel, gaat u naar [123.hp.com](http://123.hp.com) en volg de instructies op het scherm om toegang te krijgen tot de app store van uw toestel.
  - **Aansluiten op een printer:** Zorg ervoor dat de printer is ingeschakeld en is aangesloten op hetzelfde netwerk als uw apparaat. Vervolgens detecteert HP Smart automatisch de printer.
  - **Voor meer informatie over de HP Smart-app:** Voor algemene instructies over het afdrucken, scannen, problemen oplossen met gebruik van HP Smart.
    - Zie "Afdrukken met behulp van de HP Smart-app" op pagina 63.
    - Zie "Scan met behulp van de HP Smart-app" op pagina 64.
    - Zie "Hulp krijgen van de HP Smart-app" op pagina 65.

Voor meer informatie over het gebruik van de HP Smart voor afdrucken, scannen, het openen van functies van de printer en het oplossen van problemen, ga naar:

- **iOS/Android:** [www.hp.com/go/hpsmart-help](http://www.hp.com/go/hpsmart-help)

## Verbinden met gebruik van de HP Smart-app

U kunt gebruik maken van de HP Smart app voor het instellen van de printer op uw draadloze netwerk.

- 1 Zorg ervoor dat uw computer of mobiele apparaat is verbonden met uw draadloze netwerk en u het wachtwoord van uw draadloze netwerk weet.
- 2 Controleer of de printer is in de installatiemodus Auto Wireless Connect (AWC).

Als dit de eerste keer is dat u de printer hebt ingesteld, is de printer gereed voor installatie nadat de printer is ingeschakeld. Het blijft zoeken naar de HP Smart-app om verbinding te maken binnen **2** uur, en stopt vervolgens met zoeken.

Om het bedieningspaneel in te stellen naar installatiemodus Auto Wireless Connect (AWC), houdt de knop  (Draadloos) tenminste **20** seconden ingedrukt totdat de  (Status)- en de  (Aan/uit)-LED samen beginnen te knipperen.

- 3 Open de HP Smart app en voer een van de volgende handelingen uit:
  - **iOS/Android:** Op het startscherm, tik op het Plus-pictogram en selecteer vervolgens de printer. Als de printer niet in de lijst staat, tikt u op **Een nieuwe printer toevoegen**. Volg de instructies op het scherm om de printer toe te voegen aan uw netwerk.

## Wijzig de standaard printer met het instellen van de HP Smart-app

U kunt de printer instellen vanaf HP Smart app.

- 1 Open de HP Smart-app.
- 2 Tik op het Plus-pictogram als u een andere printer moet wijzigen of een nieuwe printer moet toevoegen.
- 3 Tik op **Printerinstellingen**.
- 4 Selecteer de optie die u wilt, en wijzig vervolgens de instelling.

## Afdrukken met behulp van de HP Smart-app

### Afdrukken vanaf een Android- of iOS-apparaat

- 1 Open de HP Smart-app.
- 2 Tik op het Plus-pictogram als u een andere printer moet wijzigen of een nieuwe printer moet toevoegen.
- 3 Tik op een afdrukoptie.
- 4 Selecteer de foto of het document dat u wilt afdrukken.
- 5 Tik op **Afdrukken**.

## Scan met behulp van de HP Smart-app

U kunt gebruik maken van de HP Smart-app voor het scannen van documenten of foto's met gebruik van de camera van uw apparaat. HP Smart bevat gereedschappen voor het bewerken, die u in staat stellen om het gescande beeld aan te passen voordat u deze opslaat of deelt. U kunt uw scans lokaal of in de cloud opslaan en delen via e-mail, sms, Facebook, Instagram, etc.

## Scannen vanaf een Android- of iOS-apparaat

- 1 Open de HP Smart-app.
- 2 Tik op het Plus-pictogram als u een andere printer moet wijzigen of een nieuwe printer moet toevoegen.
- 3 Selecteer een optie voor het scannen en tik vervolgens op **Camera**. De ingebouwde camera wordt geopend. Scan je foto of document met gebruik van de camera.
- 4 Wanneer u klaar bent met het aanpassen van het gescande document of foto, kunt u deze opslaan, delen of afdrukken.

## Hulp krijgen van de HP Smart-app

De HP Smart-app geeft waarschuwingen voor printerproblemen (storingen en andere problemen), koppelingen naar help-onderwerpen, en opties om contact op te nemen met support voor meer hulp.

---

# Afdrukken

In dit hoofdstuk staat informatie over de algemene afdrukopties. Dit onderdeel is vooral gebaseerd op Windows 7.



U moet de software pakketten van de website van HP downloaden om de printersoftware te installeren. Ga naar [www.hp.com/support/laser130MFP](http://www.hp.com/support/laser130MFP) voor HP's allesomvattende hulp.

- Standaard afdruk 67
- Een afdruktaak annuleren 68
- Voorkeursinstellingen openen 69
- Voorkeursinstellingen gebruiken 70
- Help gebruiken 71
- Afdrukfuncties 72
- Printer Status-programma gebruiken 78

---

# Standaard afdruk

---



Vóór het afdrukken, controleer of uw computers besturingssysteem de software ondersteunt (zie "Besturingssysteem" op pagina 8).

---

Het volgende scherm met **Voorkeursinstellingen voor afdrukken** is voor Notepad in Windows 7. Uw scherm met **Voorkeursinstellingen voor afdrukken** kan hiervan afwijken, afhankelijk van het besturingssysteem of van het programma dat u gebruikt.

- 1 Open het document dat u wilt afdrukken.
  - 2 Selecteer **Afdrukken** in het menu **Bestand**.
  - 3 Selecteer uw printer in de lijst **Printer selecteren**.
  - 4 De basisafdrukinstellingen, inclusief het aantal kopieën en het afdrukbereik, worden geselecteerd in het venster **Afdrukken**.
- 



Klik op **Eigenschappen** of **Voorkeuren** in het venster **Afdrukken** om gebruik te maken van de geavanceerde afdrukopties. (zie "Voorkeursinstellingen openen" op pagina 69).



---

- 5 Klik in het venster **Afdrukken** op **OK** of **Afdrukken** om de afdruktaak te starten.

---

# Een afdruktaak annuleren

Een afdruktaak die in een afdrukker of afdrukspooler wacht om afgedrukt te worden, annuleert u op de volgende manier:

- U kunt toegang krijgen tot dit venster door te dubbelklikken op het pictogram van het apparaat (  ) in de taakbalk van Windows.
- U kunt de huidige taak ook annuleren door te drukken op  (**Annuleren**) op het bedieningspaneel.







---

# Voorkeursinstellingen openen

---



- Het venster **Voorkeursinstellingen voor afdrukken** in deze gebruikshandleiding verschilt mogelijk van het venster dat u ziet omdat dit afhankelijk is van de gebruikte printer.
  - Als u een optie selecteert in **Voorkeursinstellingen voor afdrukken** verschijnt er mogelijk een waarschuwingsteken,  of . Een uitroepsteken (  ) wil zeggen dat u deze optie wel kunt selecteren maar dat dit niet wordt aanbevolen. Het teken  wil zeggen dat u deze optie niet kunt selecteren vanwege de instellingen of omgeving van het apparaat.
- 

- 1 Open het document dat u wilt afdrukken.
  - 2 Kies **Afdrukken** in het menu Bestand. Het venster **Afdrukken** wordt weergegeven.
  - 3 Selecteer uw printer in de lijst **Printer selecteren**.
  - 4 Klik op **Eigenschappen** of op **Voorkeuren**. Klik of tik op de tabbladen in de printerdriver om de beschikbare opties te configureren.
- 



- In Windows 10, 8.1, en 8, hebben deze toepassingen een verschillende lay-out met verschillende functies uit wat hieronder beschreven is voor desktoptoepassingen. Om toegang te krijgen tot de afdrukfunctie vanaf een **Startscherm** van de app, voer de volgende stappen uit:
    - **Windows 10:** Selecteer **Afdrukken** op en selecteer de printer.
    - **Windows 8.1 of 8:** Selecteer **Apparaten**, selecteer **Afdrukken** en selecteer de printer.
  - U kunt de huidige status van het apparaat controleren door op de knop **Printerstatus** te drukken (zie "Printer Status-programma gebruiken" op pagina 78).
-

---

# Voorkeursinstellingen gebruiken

De optie **Favorieten**, die u terugvindt op elk tabblad voorkeuren behalve voor het **HP**-tabblad, kunt u opslaan in de huidige voorkeuren voor toekomstig gebruik.

Volg deze stappen om een **Favorieten**-item op te slaan:

- 1 Stel op elk tabblad de gewenste instellingen in.
- 2 Typ in het invoervak **Favorieten** een naam voor deze instellingen.
- 3 Klik op **Opslaan**.
- 4 Voer een naam en beschrijving in en selecteer vervolgens de gewenste pictogram.
- 5 Klik op **OK**. Als u instellingen opslaat onder **Favorieten** worden alle huidige stuurprogramma-instellingen opgeslagen.



Als u een opgeslagen instelling wilt gebruiken, kiest u deze op het tabblad **Favorieten**. Het apparaat is nu ingesteld om afdrucken te maken met de geselecteerde instellingen. Om een opgeslagen instelling te verwijderen, selecteert u deze uit de vervolgkeuzelijst **Favorieten** en klikt u op **Wissen**.

---

---

# Help gebruiken

Klik op de optie waarover u meer wilt weten op het venster **Voorkeursinstellingen voor afdrukken** en druk op **F1** op uw toetsenbord.

# Afdrukfuncties



- Deze functie is mogelijk niet beschikbaar afhankelijk van model of optionele onderdelen (zie "Functies per model" op pagina 8).
- U moet de software pakketten van de website van HP downloaden om de printersoftware te installeren. Ga naar [www.hp.com/support/laser130MFP](http://www.hp.com/support/laser130MFP) voor HP's allesomvattende hulp.

## Speciale afdrukfuncties verklaard





U kunt geavanceerde afdrukfuncties gebruiken voor uw printer.



Om de printerfuncties van uw printerstuurprogramma te gebruiken, klikt u op **Eigenschappen** of **Voorkeuren** in het venster **Afdrukken** van de toepassing om de afdrুকinstellingen te wijzigen. De apparaatnaam die in het printereigenschappenvenster wordt weergegeven is afhankelijk van het gebruikte apparaat.

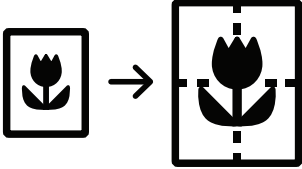
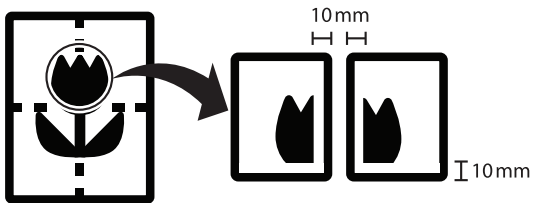
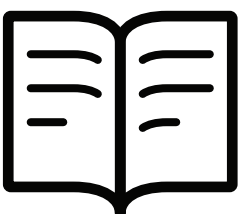

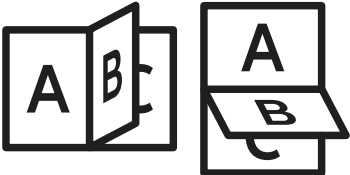
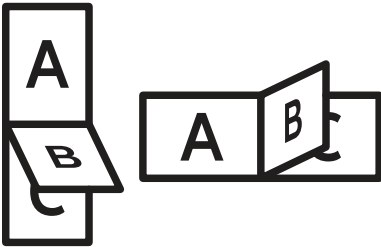
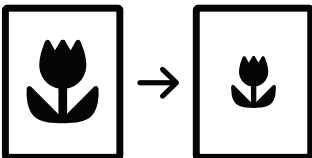

- Afhankelijk van de opties of het model zullen sommige menu's mogelijk niet op het display verschijnen. Als dit het geval is, zijn deze opties niet van toepassing op uw apparaat.
- Selecteer het menu **Help**, of klik op de knop  uit het venster, of druk op **F1** op uw toetsenbord, en klik op de optie waar u meer over wilt weten (zie "Help gebruiken" op pagina 71).

Item	Omschrijving
<p>Meerdere pagina's per vel</p> 	<p>U kunt het aantal pagina's selecteren dat u op één vel wilt afdrukken. Als u meer dan één pagina per vel afdrukt worden de pagina's verkleind en in de door u opgegeven volgorde gerangschikt. U kunt op één vel tot 16 pagina's afdrukken.</p>

Item	Omschrijving
<p>Poster afdrukken</p> 	<p>U kunt een document van één enkele pagina op 4 (poster van 2x2), 9 (poster van 3x3) of 16 vellen (poster van 4x4) papier drukken om ze aan elkaar te plakken en er een poster van te maken.</p> <p>Selecteer de waarde <b>Posteroverlap</b>. Geef de <b>Posteroverlap</b> op in millimeters of inches door het keuzerondje bovenaan rechts op het tabblad <b>Basis</b> te selecteren om de vellen gemakkelijker aan elkaar te kunnen plakken.</p> 
<p>Boekje afdrukken</p> 	<p>Met deze functie kunt u een document op beide zijden van het papier afdrukken en worden de pagina's zo gerangschikt dat u het afgedrukte papier dubbel kunt vouwen om een boekje te maken.</p> <ul style="list-style-type: none"> <li>        • De optie <b>Boekje afdrukken</b> is niet beschikbaar voor alle papierformaten. Kies de <b>Formaat</b>-optie onder het tabblad <b>Papier</b> om te kijken welke papierformaten beschikbaar zijn.     </li> <li>       • Als u een onbeschikbaar papierformaat selecteert, wordt deze optie mogelijk automatisch geannuleerd. Selecteer alleen beschikbaar papier (papier waarbij geen  of  staat).     </li> </ul>

Item	Omschrijving
<p>Dubbelzijdig afdrukken (handmatig)</p>	<p>U kunt op beide zijden van een vel papier afdrukken (dubbelzijdig). Voor u afdrukt, moet u de gewenste afdrukstand van het document opgeven.</p> <p> De functie <b>Blanco pagina's overslaan</b> werkt niet als u de dubbelzijdige optie heeft ingeschakeld.</p> <ul style="list-style-type: none"> <li>• <b>Geen:</b> Hiermee schakelt u deze functie uit.</li> <li>• <b>Lange zijde:</b> Deze optie is de conventionele lay-out die bij boekbinden wordt gebruikt.</li> </ul>  <ul style="list-style-type: none"> <li>• <b>Korte zijde:</b> Deze optie is de conventionele lay-out die voor kalenders wordt gebruikt.</li> </ul> 
<p>Papieropties</p> 	<p>Wijzigt de afmetingen van een document zodat deze kleiner of groter op het vel afgedrukt wordt, door een percentage in te voeren waarmee het document vergroot of verkleind wordt.</p>
<p>Watermerk</p> 	<p>Met de optie Watermerk kunt u tekst afdrukken over een bestaand document. U gebruikt de optie bijvoorbeeld om in grote grijze letters "DRAFT" of "CONFIDENTIAL" diagonaal op de eerste pagina of op alle pagina's van een document af te drukken.</p>

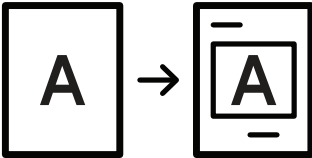
Item	Omschrijving
<p><b>Watermerk</b> (Een watermerk maken)</p>	<p>a. Als u de afdrukinstellingen vanuit de softwaretoepassing wilt wijzigen, opent u <b>Voorkeursinstellingen voor afdrukken</b> (zie "Voorkeursinstellingen openen" op pagina 69).</p> <p>b. Op het tabblad <b>Geavanceerd</b> selecteert u <b>Bewerken...</b> in de keuzelijst <b>Watermerk</b>.</p> <p>c. Voer een tekst in het vak <b>Tekst watermerk</b> in. U kunt maximaal 256 tekens invoeren. Als u het selectievakje <b>Alleen eerste pagina</b> inschakelt, wordt het watermerk alleen op de eerste pagina afgedrukt.</p> <p>d. Watermerkopties selecteren. U kunt de naam, stijl, kleur, grootte en grijswaarde van het lettertype selecteren in het gedeelte <b>Tekenstijl</b>, en de hoek van het watermerk instellen in het gedeelte <b>Uitlijning en hoek van watermerk</b>.</p> <p>e. Klik op <b>Toevoegen</b> om het nieuwe watermerk aan de lijst <b>Huidige watermerken</b> toe te voegen.</p> <p>f. Wanneer u klaar bent met bewerken klikt u op <b>OK</b> of <b>Afdrukken</b> tot u het menu <b>Afdrukken</b> verlaat.</p>
<p><b>Watermerk</b> (Een watermerk bewerken)</p>	<p>a. Als u de afdrukinstellingen vanuit de softwaretoepassing wilt wijzigen, opent u <b>Voorkeursinstellingen voor afdrukken</b> (zie "Voorkeursinstellingen openen" op pagina 69).</p> <p>b. Klik op het tabblad <b>Geavanceerd</b> en selecteer <b>Bewerken...</b> in de vervolgkeuzelijst <b>Watermerk</b>.</p> <p>c. Selecteer in het vak <b>Huidige watermerken</b> het watermerk dat u wilt bewerken en wijzig de tekst van het watermerk en de opties.</p> <p>d. Klik op <b>Wijzigen</b> als u de wijzigingen wilt opslaan.</p> <p>e. Klik op <b>OK</b> of <b>Afdrukken</b> tot het venster <b>Afdrukken</b> wordt afgesloten.</p>
<p><b>Watermerk</b> (Een watermerk verwijderen)</p>	<p>a. Als u de afdrukinstellingen vanuit de softwaretoepassing wilt wijzigen, opent u <b>Voorkeursinstellingen voor afdrukken</b>.</p> <p>b. Klik op het tabblad <b>Geavanceerd</b> en selecteer <b>Bewerken...</b> in de vervolgkeuzelijst <b>Watermerk</b>.</p> <p>c. Selecteer in het vak <b>Huidige watermerken</b> het watermerk dat u wilt verwijderen en klik op de knop <b>Verwijderen</b>.</p> <p>d. Klik op <b>OK</b> of <b>Afdrukken</b> tot het venster <b>Afdrukken</b> wordt afgesloten.</p>

Item	Omschrijving
<p>Overlay</p> 	<p>Een overlay is tekst en/of een afbeelding die op de harde schijf van de computer is opgeslagen in een speciale bestandsindeling en die in een willekeurig document kan worden afgedrukt. Overlays worden vaak gebruikt in plaats van voorgedrukte formulieren en papier met een briefhoofd. In plaats van een voorgedrukt briefhoofd kunt u een overlay samenstellen die precies dezelfde informatie bevat. Als u een brief met het briefhoofd van uw bedrijf wilt afdrucken, hoeft u geen voorbedrukt briefhoofd papier in het apparaat te plaatsen. U drukt het briefhoofd gewoon als overlay op uw document af.</p> <p>Als u een paginaoverlay wilt gebruiken, moet u een nieuwe paginaoverlay maken met uw logo of afbeelding.</p> <ul style="list-style-type: none"> <li> • Het formaat van het overlaydocument moet hetzelfde zijn als dat van de documenten die u met de overlay afdrukt. Maak geen overlay met een watermerk.</li> <li>• De resolutie van het overlaydocument moet dezelfde zijn als die van het document waarop u de overlay wilt afdrucken.</li> </ul>
<p>Overlay (Het creëren van een overlay)</p>	<ol style="list-style-type: none"> <li>a. Maak of open een document met de tekst of afbeelding die u voor de overlay wilt gebruiken. Zorg ervoor dat de tekst of afbeelding precies op de plaats staat waar deze als overlay moet worden afgedrukt.</li> <li>b. Ga naar de <b>Voorkeursinstellingen voor afdrucken</b> als u het document als een overlay wilt opslaan.</li> <li>c. Klik op het tabblad <b>Geavanceerd</b> en selecteer <b>Maken</b> in de vervolgkeuzelijst <b>Overlay</b>.</li> <li>d. Typ een naam van maximaal acht tekens in het vak <b>Opslaan als</b> in het venster <b>Bestandsnaam</b>. Selecteer indien nodig de map waarin u het overlaybestand wilt opslaan. Standaard is dit de map C:\Formover.</li> <li>e. Klik op <b>Opslaan</b>.</li> <li>f. Klik op <b>OK</b> of <b>Afdrukken</b> tot het venster <b>Afdrukken</b> wordt afgesloten. Als er een venster verschijnt waarin u om bevestiging wordt gevraagd, klikt u op <b>Ja</b>.</li> <li>g. Het bestand wordt niet afgedrukt. Het wordt opgeslagen op de harde schijf van uw computer.</li> </ol>



Item	Omschrijving
<p>Overlay (Een paginaoverlay gebruiken)</p>	<p>a. Maak of open het document dat u wilt afdrukken.</p> <p>b. Als u de afdrুকinstellingen vanuit de softwaretoepassing wilt wijzigen, opent u <b>Voorkeursinstellingen voor afdrukken</b>.</p> <p>c. Klik op het tabblad <b>Geavanceerd</b>.</p> <p>d. Selecteer <b>Overlay afdrukken</b> van de vervolgkeuzelijst <b>Overlay</b>.</p> <p>e. Als u het gewenste overlaybestand op een externe bron hebt opgeslagen, kunt u het bestand ook laden vanuit het venster <b>Laden</b>. Klik op <b>Openen</b> als u het bestand hebt geladen. Het bestand verschijnt in het vak <b>Overzicht overlays</b> en kan worden afgedrukt. Selecteer de overlay in de vervolgkeuzelijst <b>Overzicht overlays</b>.</p> <p>f. Schakel indien nodig het selectievakje <b>Overlay bevestigen voor afdrukken</b> in. Als dit selectievakje is ingeschakeld, verschijnt telkens als u een document naar de printer verzendt een berichtvenster waarin u gevraagd wordt om te bevestigen of u een overlay op uw document wilt afdrukken. Als dit selectievakje niet is ingeschakeld en er een overlay is geselecteerd, wordt de overlay automatisch op uw document afgedrukt.</p> <p>g. Klik op <b>OK</b> of <b>Afdrukken</b> tot het venster <b>Afdrukken</b> wordt afgesloten. De geselecteerde overlay wordt op uw document afgedrukt.</p>
<p>Overlay (Een paginaoverlay verwijderen)</p>	<p>a. Klik in het venster <b>Voorkeursinstellingen voor afdrukken</b> op het tabblad <b>Geavanceerd</b>.</p> <p>b. Selecteer <b>Bewerken</b> in de vervolgkeuzelijst <b>Tekst</b>.</p> <p>c. Selecteer in het vak <b>Overzicht overlays</b> de overlay die u wilt verwijderen.</p> <p>d. Klik op <b>Verwijderen</b>.</p> <p>e. Als er een venster verschijnt waarin u om bevestiging wordt gevraagd, klikt u op <b>Ja</b>.</p> <p>f. Klik op <b>OK</b> of <b>Afdrukken</b> tot het venster <b>Afdrukken</b> wordt afgesloten. Paginaoverlays die u niet meer gebruikt, kunt u verwijderen.</p>

---

# Printer Status-programma gebruiken

Printerstatus is een programma dat controleert en u informeert over de status van het apparaat.

---





- Het Printerstatus-venster en de inhoud ervan zoals weergegeven in deze handleiding kunnen verschillen, afhankelijk van het apparaat of gebruikte besturingssysteem.
  - Controleer welke besturingssystemen compatibel zijn met uw apparaat (zie "Systeemvereisten" op pagina 184).
- 

## Overzicht Printerstatus

Als er een fout optreedt tijdens het gebruik, kunt u de fout controleren vanuit de Printerstatus. Printerstatus wordt automatisch geïnstalleerd tijdens de installatie van de apparaatsoftware.

U kunt Printerstatusook handmatig opstarten. Ga naar de **Voorkeursinstellingen voor afdrukken**, klik op het tabblad behalve voor het **HP**-tabblad > knop **Printerstatus**. De optie **Favorieten**, die u terugvindt op elk tabblad voorkeuren behalve voor het **HP**-tabblad.

Deze pictogrammen verschijnen op de Windows-taakbalk:

Picto gram	betekent	Omschrijving
	Normaal	Het apparaat staat klaar voor gebruik en er zijn geen fouten of waarschuwingen.
	Waarschuwing	Het apparaat is in een toestand waarin er in de toekomst een fout kan optreden. Dit is bijvoorbeeld als het niveau van de toner laag is, wat kan leiden tot de toner-leegstatus.
	Fout	Er is minstens één fout in het apparaat.

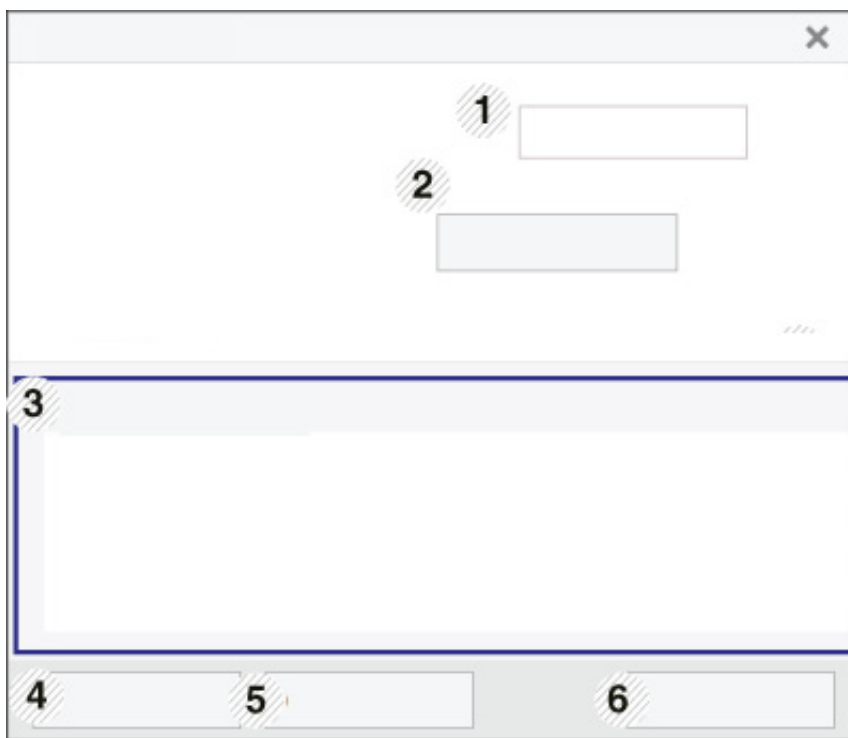

1	<b>Apparaatinformatie</b>	In deze omgeving kunt u de apparaatstatus, de modelnaam van de huidige printer en de naam van de verbonden poort zien.
2	<b>Gebruikershandleiding</b>	Gebruikershandleiding is uitgeschakeld. U kunt de gebruikershandleiding downloaden op <a href="http://www.hp.com/support/laser130MFP">www.hp.com/support/laser130MFP</a> .
3	<b>informatie over benodigdheden</b>	U kunt het percentage resterende toner in de cassette(s) weergeven. Het apparaat en het aantal tonercassette(s) in het bovenstaande venster kunnen verschillen afhankelijk van de gebruikte printer. Niet alle apparaten beschikken over deze functie.
4	<b>Optie</b>	U kunt instellingen voor waarschuwingen gerelateerd aan afdruktaken opgeven.
5	<b>Bestellen Verbruiksartikelen</b>	U kunt online reservetoner cassette(s) bestellen.
6	<b>Afdrukken annuleren of Sluiten</b>	<ul style="list-style-type: none"> <li>• <b>Afdrukken annuleren:</b> Als er een afdruktaak in de afdrukwachtrij of printer staat, annuleert u alle printtaken van de gebruiker die in de afdrukwachtrij of printer staan.</li> <li>• <b>Sluiten:</b> Afhankelijk van de status van het apparaat of de ondersteunde functies kan de knop <b>Sluiten</b> mogelijk verschijnen om het statusscherm te sluiten.</li> </ul>

---

# Kopiëren

In dit hoofdstuk staat informatie die u over de algemene kopieeropties.

- Normaal kopiëren 81
- De instellingen per kopie wijzigen 82
- Identiteitskaarten kopiëren 85

---

# Normaal kopiëren

---



- De toegang tot menu's kan verschillen van model to model (zie "Toegang tot het menu" op pagina 28 of "Overzicht van het bedieningspaneel" op pagina 22).
  - Afhankelijk van het model of de opties worden sommige menu's mogelijk niet ondersteund (zie "Functies per model" op pagina 8).
- 

- 1 Selecteer  (kopiëren) > **...** (Menu) > **Kopieerfunctie** op het configuratiescherm.  
Of selecteer **...** (Menu) > **Kopieerfunctie** op het bedieningspaneel.
- 2 Eén document plaatsen (zie "Originelen plaatsen" op pagina 44).

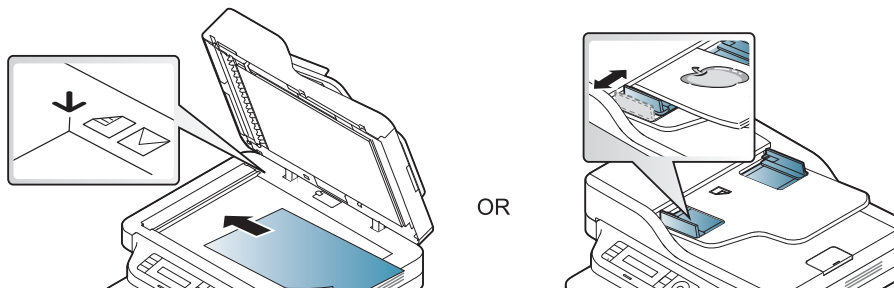

- 3 Om de kopieerinstellingen, zoals onder meer **Verkl./vergr.**, **Tonersterkte**, **Origineel**, aan te passen via de knoppen op het bedieningspaneel (zie "De instellingen per kopie wijzigen" op pagina 82).
  - 4 Voer indien nodig het aantal kopieën in met behulp van de pijl of het numeriek toetsenblok.
  - 5 Druk op  (**Starten**).
- 



- Als u de kopieertaak tijdens het kopiëren wilt annuleren, druk dan op  (**Annuleren**) om het kopiëren te stoppen.
-

---

# De instellingen per kopie wijzigen

Het apparaat beschikt over standaardinstellingen voor kopiëren zodat u snel en gemakkelijk een kopie kunt maken. Met behulp van de kopieerfunctieknoppen op het bedieningspaneel kunt u de opties per kopie wijzigen.



---



- Als u drukt op  (**Annuleren**) tijdens het instellen van de kopieeropties, worden alle de opties die u heeft ingesteld voor de huidige kopieertaak, geannuleerd en worden de standaardinstellingen hersteld. Na afloop van een kopieerproces worden de standaardinstellingen altijd automatisch hersteld.
  - Het openen van de menu's kan verschillen per model (zie "Toegang tot het menu" op pagina 28).
  - Voor bepaalde modellen moet u mogelijk op **OK** drukken om naar menu's op lagere niveaus te gaan.
- 

## Tonersterkte

Als er vlekken en donkere afbeeldingen op uw origineel staan, kunt u de helderheid aanpassen om de kopie beter leesbaar te maken.

- 1 Selecteer  (kopiëren) > **...** (**Menu**) > **Kopieerfunctie** > **Tonersterkte** op het bedieningspaneel.  
Of druk op de knop **Tonersterkte** op het bedieningspaneel.
- 2 Selecteer de gewenste optie en druk op **OK**.  
Bijvoorbeeld **Licht+5** is de lichtste en **Donker+5** is de donkerste.
- 3 Druk op  (**Annuleren**) om terug te keren naar stand-bymodus.

## Oorspr. type

Met de oorspronkelijke instelling kunt u de kwaliteit van de kopie verbeteren door het documenttype voor de huidige kopieertaak te selecteren.

- 1 Selecteer  (kopiëren) > **...** (**Menu**) > **Kopieerfunctie** > **Type origineel** op het bedieningspaneel.  
Of selecteer **...** (**Menu**) > **Kopieerfunctie** > **Type origineel** op het bedieningsscherm.
- 2 Selecteer de gewenste optie en druk op **OK**.

- **Tekst:** gebruik deze optie voor originelen die hoofdzakelijk uit tekst bestaan.
- **Tekst/foto:** gebruik deze optie voor originelen die tekst en foto's bevatten.



Als de tekst op de afdruk onscherp is, selecteert u **Tekst** om scherpe teksten te krijgen.

- **Foto:** gebruik deze optie voor foto's.

3 Druk op (**Annuleren**) om terug te keren naar stand-bymodus.

## Verkleinde of vergrote kopie

U kunt het formaat van een gekopieerde afbeelding verkleinen tot 25% of vergroten tot 400% wanneer u originelen kopieert via de glasplaat.





- Deze functie is mogelijk niet beschikbaar afhankelijk van model of optionele onderdelen (zie "Verschillende functies" op pagina 9).
- Wanneer het apparaat is ingesteld op Eco-modus, zijn de vergroot- en verkleinfuncties niet beschikbaar.

---

## Om uit de vooraf ingestelde kopieerformaten te selecteren

- 1 Selecteer (kopiëren) > **...** (**Menu**) > **Kopieerfunctie** > **Verkleinen/vergroten** op het bedieningspaneel.  
Of selecteer **...** (**Menu**) > **Kopieerfunctie** > **Verkleinen/vergroten** op het bedieningsscherm.
- 2 Selecteer de gewenste optie en druk op **OK**.
- 3 Druk op (**Annuleren**) om terug te keren naar stand-bymodus.

## Om de grootte van de kopie aan te passen door rechtstreeks de schaalverhouding in te voeren

- 1 Selecteer  (kopiëren) > **...** (Menu) > **Kopieerfunctie** > **Verkleinen/vergroten** > **Aangepast** op het bedieningsscherm.  
Of selecteer **...** (Menu) > **Kopieerfunctie** > **Verkleinen/vergroten** op het bedieningsscherm.
- 2 Geef het gewenste kopieerformaat op met het numerieke toetsenblok.
- 3 Druk op **OK** om de selectie op te slaan.
- 4 Druk op  (**Annuleren**) om terug te keren naar stand-bymodus.



Als u een verkleinde kopie maakt, kunnen er onderaan op de kopie zwarte lijnen verschijnen.

---



---

# Identiteitskaarten kopiëren

Uw apparaat kan dubbelzijdige originelen afdrucken op één vel.

Hierbij wordt één zijde van het origineel op de bovenste helft van het vel papier afgedrukt en de andere zijde op de onderste helft zonder dat het origineel daarbij wordt verkleind. Deze functie is handig voor het kopiëren van kleine documenten zoals visitekaartjes.

---



- Voor deze functie moet het origineel op de glasplaat van de scanner worden geplaatst.
  - Als het apparaat is ingesteld op Eco-modus is deze functie niet beschikbaar.
  - Voor een betere beeldkwaliteit selecteert u  (kopiëren) > ... (Menu) > **Kopieerfunctie** > **Type origineel** > **Foto** in het bedieningspaneel of ... (Menu) > **Kopieerfunctie** > **Type origineel** > **Foto**.
- 

1 Druk op **kopie ID** op het bedieningspaneel.

2 Plaats een origineel in het midden van de eerste helft van het glas van de scanner met de voorzijde naar beneden gericht, zoals aangegeven. Sluit vervolgens het deksel van de scanner.



3 **Plaats voorzijde en druk op Start** verschijnt op het display.

4 Druk op  (**Starten**).

Het apparaat begint de voorzijde te scannen. Op het display verschijnt **Plaats achterz. en druk op Start**.

5 Draai het origineel om en plaats het in het midden van de eerste helft van het glas van de scanner, zoals aangegeven. Sluit vervolgens het deksel van de scanner.



6 Druk op  (**Starten**).



- Als u niet op  (**Starten**) drukt, wordt alleen de voorzijde gekopieerd.
  - Als het origineel groter is dan het afdrukgebied, worden sommige gedeelten mogelijk niet afgedrukt.
-

---

# Scannen

In dit hoofdstuk staat informatie die u nodig heeft om de globale scanopties te gebruiken.



- De maximale resolutie die kan worden bereikt hangt af van verschillende factoren, zoals de snelheid van de computer, de beschikbare schijfruimte, het geheugen, de grootte van de afbeelding die wordt gescand en de bitdiepte-instellingen. Dus afhankelijk van uw systeem en wat u wilt scannen, kunt u mogelijk niet op een bepaalde resolutie scannen, vooral wanneer verbeterde dpi wordt gebruikt.
- U moet de software pakketten van de website van HP downloaden om de printersoftware te installeren. Ga naar [www.hp.com/support/laser130MFP](http://www.hp.com/support/laser130MFP) voor HP's allesomvattende hulp.

- Basisscanmethode **88**
- Scannen vanuit het programma HP MFP Scan program **89**
- Scannen vanuit een programma voor het bewerken van afbeeldingen **90**
- Scannen met het WIA-stuurprogramma **91**
- Naar WSD scannen **92**

---

# Basisscanmethode

---



Deze functie is mogelijk niet beschikbaar, afhankelijk van het model of de optionele onderdelen (zie "Verschillende functies" op pagina 9).

---

U kunt de originelen met uw apparaat scannen via een USB-kabel of via het netwerk. De volgende methodologieën kunnen worden gebruikt voor het scannen van uw documenten:

- **HP MFP Scan:** U kunt dit programma gebruiken voor het scannen van afbeeldingen of documenten (zie "Scannen vanuit het programma HP MFP Scan program" op pagina 89).
- **Scan naar WSD:** Scant de originelen en slaat de scangegevens op de aangesloten computer op als deze de WSD-functie (Web Service for Device) ondersteunt (zie "Naar WSD scannen" op pagina 92).
- **TWAIN:** TWAIN is een van de vooraf ingestelde beeldtoepassingen. Wanneer u een afbeelding scant, wordt de geselecteerde toepassing gestart zodat u het scanproces kunt beheren. U kunt deze functie gebruiken via de lokale verbinding of de netwerkverbinding (zie "Scannen vanuit een programma voor het bewerken van afbeeldingen" op pagina 90).
- **WIA:** WIA staat voor Windows Images Acquisition. U kunt deze functie alleen gebruiken als de computer rechtstreeks op het apparaat is aangesloten met een USB-kabel (zie "Scannen met het WIA-stuurprogramma" op pagina 91).
- **HP Smart-app:** U kunt deze app gebruiken voor het scannen van afbeeldingen of documenten (zie "Scan met behulp van de HP Smart-app" op pagina 64).

---

# Scannen vanuit het programma HP MFP Scan program

HP MFP Scan is een applicatie om gebruikers te helpen bij het scannen, compileren en opslaan van documenten in meerdere formaten, waaronder het epub-formaat. Deze documenten kunnen worden gedeeld via fax. Of u nu een student bent die onderzoek uit de bibliotheek organiseert of een huismoeder bent die gescande foto's van verjaardagsfeest van vorig jaar deelt, HP MFP Scan zal u voorzien van de benodigde gereedschappen.



Klik op de **Help**-knop in het venster en klik daarna op de optie waarover u meer wilt weten.

---

- 1 Plaats originelen in de documentinvoer met de bedrukte zijde naar boven of plaats een enkel document met de bedrukte zijde naar onder op de glasplaat van de scanner (zie "Originelen plaatsen" op pagina 44).
- 2 Controleer of het apparaat met het netwerk is verbonden en ingeschakeld is. Het IP-adres van uw apparaat moet reeds ingesteld zijn (zie "Het IP-adres instellen" op pagina 49).
- 3 Download **HP MFP Scan**-software van de HP website ([www.hp.com/support/laser130MFP](http://www.hp.com/support/laser130MFP)).
- 4 Schakel het apparaat in.
- 5 Pak het **HP MFP Scan**-pakket uit en voer **setup.exe** en de **HP MFP Scan** uit.
- 6 Klik op **Geavanceerd scannen** in het startscherm.
- 7 Selecteer het scantype of een favoriet en pas de afbeelding aan.
- 8 Klik op **Scannen** om een definitieve afbeelding te scannen of op **Voorbeeldscan** om eerst nog een voorbeeld te zien te krijgen.
- 9 Druk op **Opslaan** om de gescande afbeelding op te slaan.

---

# Scannen vanuit een programma voor het bewerken van afbeeldingen

U kunt documenten scannen en importeren via software voor het bewerken van afbeeldingen, zoals Adobe Photoshop, als de software TWAIN-compatibel is. Volg de onderstaande stappen om te scannen met TWAIN-compatibele software:

- 1 Controleer of de printer op uw computer is aangesloten en ingeschakeld is.
- 2 Plaats originelen in de documentinvoer met de bedrukte zijde naar boven of plaats een enkel document met de bedrukte zijde naar onder op de glasplaat van de scanner (zie "Originelen plaatsen" op pagina 44).
- 3 Open een toepassing, bijvoorbeeld Adobe Photoshop.
- 4 Klik op **Bestand > Importeren** en selecteer de scanner.
- 5 Stel de scanopties in.
- 6 Scan uw afbeelding en sla deze op.

---

# Scannen met het WIA-stuurprogramma

Uw apparaat ondersteunt ook het WIA-stuurprogramma (Windows Image Acquisition) voor het scannen van afbeeldingen. WIA is een van de standaardonderdelen van Microsoft Windows 7 en werkt met digitale camera's en scanners. In tegenstelling tot het TWAIN-stuurprogramma kunt u met het WIA-stuurprogramma zonder aanvullende software moeiteloos afbeeldingen scannen en bewerken:



Het WIA-stuurprogramma werkt alleen onder besturingssystemen van Windows (behalve Windows 2000) met een USB-poort.

---

- 1 Controleer of de printer op uw computer is aangesloten en ingeschakeld is.
- 2 Plaats originelen in de documentinvoer met de bedrukte zijde naar boven of plaats een enkel document met de bedrukte zijde naar onder op de glasplaat van de scanner (zie "Originelen plaatsen" op pagina 44).
- 3 Klik op **Start** > **Configuratiescherm** > **Hardware en geluiden** > **Apparaten en printers**.
- 4 Klik met de rechtermuisknop op het pictogram van het apparaatstuurprogramma in **Printers en faxapparaten** en kies .
- 5 De toepassing **Nieuwe scan** wordt gestart.
- 6 Geef uw scanvoorkeuren op en klik op **Voorbeeld** om te zien welke invloed uw voorkeuren op de afbeelding hebben.
- 7 Scan uw afbeelding en sla deze op.

---

# Naar WSD scannen

Scant de originelen en slaat de scangegevens op de aangesloten computer op als deze de WSD-functie (Web Service for Device) ondersteunt. Als u de WSD-functie wilt gebruiken, moet u het WSD-printerstuurprogramma op uw computer installeren. In Windows 7 kunt u het WSD-stuurprogramma installeren om door te gaan naar **Configuratiescherm > Apparaten en printers > Een printer toevoegen**. Klik op **Een netwerkprinter toevoegen** via de wizard.

---



- Wanneer het apparaat de netwerkinterface niet ondersteunt, kunt u deze functie niet gebruiken (zie "Functies per model" op pagina 8).
  - De WSD-functie werkt alleen met Windows Vista® of latere versies op een WSD-compatibele computer.
  - Volg onderstaande installatiestappen voor een Windows 7 computer.
- 

## Een WSD-printerstuurprogramma installeren

- 1 Klik op **Start > Configuratiescherm > Apparaten en printers > Een printer toevoegen**.
  - 2 Klik op **Netwerkprinter, draadloze printer of Bluetooth-printer toevoegen** via de wizard.
  - 3 Selecteer in de printerlijst de printer die u wilt gebruiken en klik op **Volgende**.
- 



- Het IP-adres voor een WSD-printer is `http://IP address/ws/` (voorbeeld: `http://111.111.111.111/ws/`).
  - Als er geen WSD-printer wordt weergegeven in de lijst, klikt u op **De printer die ik wil gebruiken staat niet in de lijst > Een printer met behulp van een TCP/IP-adres of hostnaam toevoegen** en selecteert u **Apparaat voor webservices** via **Apparaattype**. Voer vervolgens het IP-adres van de printer in.
- 

- 4 Volg de instructies in het installatievenster.



## Scannen via de WSD-functie

- 1 Controleer of de printer op uw computer is aangesloten en ingeschakeld is.
- 2 Plaats originelen in de documentinvoer met de bedrukte zijde naar boven of plaats een enkel document met de bedrukte zijde naar onder op de glasplaat van de scanner (zie "Originelen plaatsen" op pagina 44).
- 3 Selecteer  (Scan) > **Scan naar WSD** op het bedieningspaneel.



Als u het bericht **Niet beschikbaar** ziet, controleert u de poortverbinding. Of controleer of het printerstuurprogramma voor WSD juist is geïnstalleerd.

---

- 4 Selecteer uw computernaam via de **WSD PC-lijst**.
- 5 Selecteer de gewenste optie en druk op **OK**.
- 6 Het apparaat begint te scannen.

---

# Faxen

In dit hoofdstuk staat informatie die u over de algemene faxopties.



De ondersteunde optionele apparaten en functies kunnen van model tot model verschillen (zie "Functies per model" op pagina 8).

- Voorbereiden om te faxen 95
- Een fax verzenden 96
- Een fax ontvangen 102
- Een fax doorsturen naar een ander nummer 106
- De documentinstellingen aanpassen 108
- Het faxadresboek instellen 110

---

# Vorbereiden om te faxen

Voordat u een fax kunt verzenden of ontvangen moet u het meegeleverde telefoonsnoer aansluiten op een telefoonaansluiting in de wand (zie "Achterkant" op pagina 21). Het maken van een telefoonverbinding verschilt van land tot land.

---



- U kunt dit apparaat niet als faxapparaat gebruiken via een internettelefoon. Raadpleeg uw internetprovider voor meer informatie.
- Wij raden het gebruik van traditionele analoge telefoondiensten (PSTN: Public Switched Telephone Network) wanneer u telefoonlijnen aansluit om de fax te gebruiken. Als u andere internetdiensten (DSL, ISDN, VoIP) gebruikt, kunt u de kwaliteit van de verbinding verbeteren door gebruik te maken van een microfilter. Een microfilter elimineert ruissignalen en verbetert de kwaliteit van de netwerk/internetverbinding. Aangezien er geen DSL-microfilter met het apparaat wordt meegeleverd, neemt u best contact op met uw internetprovider als u er gebruik van wilt maken.

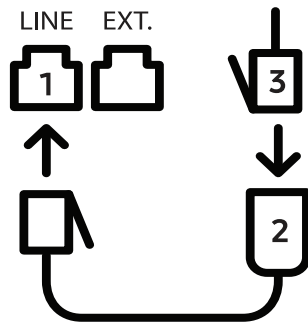

1. Lijnpoort
  2. Microfilter
  3. DSL-modem / telefoonlijn  
(zie "Achterkant" op pagina 21).
-

---



# Een fax verzenden

---



U kunt originelen op de glasplaat van de scanner of in de ADI plaatsen. Als er zich zowel originelen in de ADI als op de glasplaat van de scanner bevinden, worden de originelen in de ADI eerst gelezen omdat de ADI een hogere prioriteit heeft bij het scannen.

---

- 1 Plaats originelen in de documentinvoer met de bedrukte zijde naar boven of plaats een enkel document met de bedrukte zijde naar onder op de glasplaat van de scanner (zie "Originelen plaatsen" op pagina 44).
  - 2 Selecteer  (faxen) op het bedieningspaneel.
  - 3 Stel de gewenste resolutie en helderheid in voor uw fax (zie "De documentinstellingen aanpassen" op pagina 108).
  - 4 Voer het faxnummer van de ontvanger in (zie "Letters en cijfers op het toetsenblok" op pagina 34).
  - 5 Druk op  (**Starten**) op het bedieningspaneel. Het document wordt gescand en naar de bestemmingen gefaxt.
- 



- Als u een fax rechtstreeks wilt verzenden vanaf uw computer, gebruik HP LJ Network PC Fax (zie "Een fax verzenden vanaf uw computer" op pagina 96).
  - Wanneer u een fax wilt annuleren, druk op  (**Annuleren**), alvorens de machine begint verzenden.
  - Als u een fax verzendt vanaf de glasplaat van de scanner, verschijnt er een bericht waarin u wordt gevraagd een volgende pagina in te voeren.
- 

## Een fax verzenden vanaf uw computer

---



- Deze functie is mogelijk niet beschikbaar, afhankelijk van het model of de optionele onderdelen (zie "Functies per model" op pagina 8).
- 

Hiermee kunt u een fax verzenden vanaf uw computer zonder gebruik te maken van het bedieningspaneel op het apparaat.

Zorg ervoor dat uw apparaat en de computer op hetzelfde netwerk zijn aangesloten.

## Een fax verzenden (Windows)

Voor het verzenden van een fax vanaf uw computer moet het **HP LJ Network PC Fax**-programma geïnstalleerd worden. Dit programma wordt automatisch geïnstalleerd tijdens de installatie van het printerstuurprogramma.



Voor meer informatie over **HP LJ Network PC Fax**, klikt u op **Help**.

---

- 1 Open het document dat u wilt verzenden.
- 2 Kies **Afdrukken** in het menu **Bestand**.  
Het venster **Afdrukken** verschijnt. Afhankelijk van uw toepassing kan dit venster er iets anders uitzien.
- 3 Kies **HP Network PC Fax** vanaf het venster **Afdrukken**
- 4 Klik op **Afdrukken** of **OK**.
- 5 Voer het faxnummer van de ontvanger in en stel indien nodig de opties in.
- 6 Klik op **verzenden**.

## Een lijst met verzonden faxberichten controleren (Windows)

U kunt de lijst met verzonden faxberichten op uw computer controleren.

Vanuit het menu **Start**, klikt u op **Programma 's** of **Alle programma's** > **HP** > **Verzendgeschiedenis fax**. Vervolgens wordt het venster weergegeven met de lijst met verzonden faxberichten.



Voor meer informatie over **Geschiedenis faxoverdracht** klikt u op de knop **Help** (?).



---

## Een fax handmatig verzenden

Voer de volgende stappen uit om een fax te verzenden met  (**M. hoorn op haak kiezen**) op het configuratiescherm.



- Als u **Faxfunctie** > **Doorsturen verzenden** > **Doorsturen naar Fax** > **Op**, hebt geselecteerd, kunt u met deze functie geen fax verzenden (zie "Een verzonden fax doorsturen naar een andere bestemming" op pagina 106).
  - Als uw apparaat over een hoorn beschikt, kunt u een fax verzenden met de hoorn (zie "Verschillende functies" op pagina 9).
-

- 1 Plaats originelen in de documentinvoer met de bedrukte zijde naar boven of plaats een enkel document met de bedrukte zijde naar onder op de glasplaat van de scanner (zie "Originelen plaatsen" op pagina 44).
- 2 Selecteer  (faxen) op het bedieningspaneel.
- 3 Stel de gewenste resolutie en helderheid in voor uw fax (zie "De documentinstellingen aanpassen" op pagina 108).
- 4 Druk op  (**M. hoorn op haak kiezen**) op het bedieningspaneel of neem de hoorn van de haak.
- 5 Voer een faxnummer in met behulp van het numeriek toetsenblok op het bedieningspaneel.
- 6 Druk op  (**Starten**) op het bedieningspaneel zodra u een hoge faxtoon hoort van het ontvangende faxapparaat.

## Groepsverzending (faxen naar meerdere bestemmingen verzenden)

Met de functie Groepsverzending kunt u een fax naar meerdere bestemmingen verzenden. Uw documenten worden automatisch in het geheugen opgeslagen en naar een extern faxapparaat verzonden. Na verzending worden de originelen automatisch uit het geheugen gewist.



- U kunt geen faxen naar meerdere bestemmingen verzenden als u super goed hebt gekozen.
- U kunt met deze functie geen kleurenfax verzenden.

- 
- 1 Plaats originelen in de documentinvoer met de bedrukte zijde naar boven of plaats een enkel document met de bedrukte zijde naar onder op de glasplaat van de scanner (zie "Originelen plaatsen" op pagina 44).
  - 2 Selecteer  (faxen) op het bedieningspaneel.
  - 3 Stel de gewenste resolutie en helderheid in voor uw fax (zie "De documentinstellingen aanpassen" op pagina 108).
  - 4 Selecteer **...** (**Menu**) > **Faxfunctie** > **Meerdere verz.** op het bedieningspaneel.
  - 5 Voer het nummer van het eerste ontvangende faxapparaat in en druk op **OK**.

U kunt snelkiesnummers oproepen of een groeps kiesnummer selecteren met de knop  (**Address Book**).

6 Voer het tweede faxnummer in en druk op **OK**.

U wordt gevraagd om het volgende faxnummer waarnaar u het document wilt verzenden in te voeren.

7 Als u meerdere faxnummers wilt invoeren, drukt u op **OK** wanneer **Ja** oplicht, en herhaalt u stap 5 en 6.



U kunt maximaal 10 bestemmingen ingeven.



---

8 Als u klaar bent met het invoeren van faxnummers, selecteert u **Nee** op de vraag **Nog een nummer?** en drukt u op **OK**.

Het apparaat verzendt de fax naar de verschillende nummers in de volgorde waarin u ze hebt ingevoerd.

## Automatisch opnieuw kiezen

Als de lijn van het gekozen nummer bezet is of als het faxapparaat van de ontvanger niet antwoordt, wordt het nummer automatisch opnieuw gekozen. De tijd voor een nieuwe kiespoging is afhankelijk van de standaardinstellingen voor uw land.

Wanneer **Opnieuw kiez.?** op het display verschijnt, drukt u op  (**Starten**) om het nummer onmiddellijk opnieuw te kiezen. Om het automatisch opnieuw kiezen uit te schakelen, druk op  (**Annuleren**).

U kunt ook de wachttijd tussen twee kiespogingen en het aantal kiespogingen wijzigen.

1 Druk op  (faxen) > **...** (**Menu**) > **Faxinstel.** > **Verzending** op het configuratiescherm.

2 Selecteer **Aant. kiespog.** of **Opn. kiezen na**.

3 Selecteer de gewenste optie.

## Faxnummer opnieuw kiezen

1 Druk op  (**Opnieuw kiezen/Pauzeren**) op het configuratiescherm.

2 Selecteer het gewenste faxnummer.

Tien recent verzonden faxnummer met tien ontvangen nummerweergaven worden weergegeven.

- 3 Het apparaat begint automatisch met verzenden wanneer een origineel in de ADI wordt geplaatst.

Als een origineel op de glasplaat ligt, selecteert u **Ja** om een andere pagina toe te voegen. Plaats een ander origineel en druk op **OK**. Als u klaar bent, selecteert u **Nee** als **Nog een pagina?** wordt weergegeven.

## Een verzending bevestigen

Wanneer de laatste pagina van uw origineel correct is verzonden, hoort u een pieptoon waarna het apparaat terugkeert naar stand-bymodus.

Als er tijdens de verzending van uw fax iets fout gaat, verschijnt een foutbericht op het display. Als er een foutbericht wordt weergegeven, druk dan op  (**Annuleren**) om het bericht te wissen en probeer de fax opnieuw te verzenden.



U kunt het apparaat zo instellen dat er na elke verzonden fax automatisch een verzendrapport wordt afgedrukt. Druk op  (fax) > **...** (**Menu**) > **Faxinstel.** > **Verzending** > **Faxbevestiging** op het bedieningspaneel.

---

## Uitgestelde faxverzending

U kunt het apparaat zo instellen dat een fax op een later tijdstip (tijdens uw afwezigheid) wordt verzonden.



U kunt met deze functie geen kleurenfax verzenden.

---

- 1 Plaats originelen in de documentinvoer met de bedrukte zijde naar boven of plaats een enkel document met de bedrukte zijde naar onder op de glasplaat van de scanner.
- 2 Druk op  (faxen) op het configuratiescherm.
- 3 Pas de resolutie en helderheid naar wens aan.
- 4 Druk op **...** (**Menu**) > **Faxfunctie** > **Uitgesteld verzenden** op het configuratiescherm.
- 5 Voer het nummer van het ontvangende faxapparaat in en druk op **OK**.



6 U wordt gevraagd om het volgende faxnummer waarnaar u het document wilt verzenden in te voeren.

7 Als u meerdere faxnummers wilt invoeren, drukt u op **OK** wanneer **Ja** oplicht, en herhaalt u stap 5.



U kunt maximaal 10 bestemmingen ingeven.

---

8 Voer de naam en de tijd in van de taak.



Als u een tijdstip instelt dat vroeger is dan de huidige tijd, wordt de fax de volgende dag op het ingestelde tijdstip verzonden.

---

9 Het document wordt in het geheugen opgeslagen voordat het wordt verzonden.

Het apparaat keert terug naar stand-bymodus. Het display herinnert u eraan dat het apparaat zich in stand-bymodus bevindt en dat er een uitgesteld faxbericht is ingesteld.



Hiermee kunt u de lijst van uitgestelde faxtaken controleren.  
Druk op **...** (Menu) > **Systeeminst.** > **Rapport** > **Geplande taken** op het bedieningspaneel.

---

## Een gereserveerde faxtaak annuleren

1 Druk op  (faxen) > **...** (Menu) > **Faxfunctie** > **Taak annuleren** op het bedieningspaneel.

2 Selecteer de gewenste faxtaak en druk op **OK**.

3 Druk op **OK** wanneer **Ja** verschijnt.

De geselecteerde fax wordt uit het geheugen gewist.



4 Druk op  (**Annuleren**) om terug te keren naar stand-bymodus.

---

# Een fax ontvangen

Uw apparaat is standaard ingesteld op faxmodus. Als u een fax ontvangt, beantwoordt het apparaat de oproep na een opgegeven aantal belsignalen en wordt de fax automatisch ontvangen.

## De ontvangstmodus wijzigen

- 1 Druk op  (faxen) > **...** (Menu) > **Faxinstel.** > **Ontvangen** > **Ontvangstmodus** op het bedieningspaneel.
- 2 Selecteer de gewenste optie.
  - **Fax:** hiermee wordt een inkomende faxoproep aangenomen en wordt onmiddellijk overgeschakeld naar de faxontvangstmodus.
  - **Tel:** Hiermee ontvangt u een fax door op  (**M. hoorn op haak kiezen**) en vervolgens op  (**Starten**) te drukken.
  - **Ant/Fax:** Wordt gebruikt als er een antwoordapparaat op uw apparaat is aangesloten. Inkomende oproepen worden beantwoord door het antwoordapparaat en de beller kan een boodschap op het antwoordapparaat achterlaten. Als het faxapparaat een faxtoon op de lijn opvangt, schakelt het automatisch over naar faxmodus om de fax te ontvangen.

---

 Sluit een antwoordapparaat aan op de EXT-uitgang aan de achterkant van het apparaat om de **Ant/Fax**-modus te gebruiken.

---



  - **DRPD:** U kunt een oproep aannemen met de DRPD-functie (Distinctive Ring Pattern Detection – detectie van distinctieve bel patronen). "Distinctive Ring" of beltoonherkenning is een dienst van de telefoonmaatschappij waarmee men via één telefoonlijn meerdere oproepen gelijktijdig kan beantwoorden. Zie "Faxen ontvangen in DRPD-modus" op pagina 104 voor meer informatie.

---

 Deze instelling is niet in alle landen beschikbaar.

---
- 3 Druk op **OK**.
- 4 Druk op  (**Annuleren**) om terug te keren naar stand-bymodus.

## Handmatig ontvangen in telefoonmodus

Wanneer u de faxtoon van het extern faxapparaat hoort, kunt een faxoproep ontvangen door achtereenvolgens op  (M. hoorn op haak kiezen) en op  (Starten).

## Automatisch ontvangen in antwoordapparaat/faxmodus

Als u deze modus wilt gebruiken, moet u een antwoordapparaat aansluiten op de EXT-uitgang aan de achterzijde van uw apparaat. Als de beller een bericht achterlaat, slaat het antwoordapparaat het bericht op. Als het apparaat een faxtoon op de lijn detecteert, wordt de fax automatisch ontvangen.



- Als u het apparaat in deze modus hebt ingesteld en het antwoordapparaat is uitgeschakeld of er is geen antwoordapparaat op de EXT-uitgang aangesloten, wordt na een vooraf ingesteld aantal belsignalen automatisch overgeschakeld naar de faxmodus.
- Als uw antwoordapparaat een door de gebruiker instelbare teller voor beltonen heeft, stelt u het apparaat zo in dat het inkomende oproepen binnen de eerste beltoon aanneemt.
- Als de telefoonmodus van het apparaat is ingeschakeld, moet u het faxapparaat met het antwoordapparaat loskoppelen of uitschakelen. Anders zal het uitgaande bericht van het antwoordapparaat uw telefoongesprek verstoren.

---

## Faxen ontvangen via een intern telefoontoestel

Als u een intern telefoontoestel gebruikt dat is aangesloten op de EXT-aansluiting, kunt u een fax ontvangen van iemand met wie u in gesprek bent op het interne telefoontoestel zonder dat u naar het faxapparaat hoeft te gaan.

Wanneer u een oproep ontvangt op een intern telefoontoestel en u hoort faxtonen, drukt u op de toetsen **\*9\*** op het intern telefoontoestel. Het apparaat ontvangt de fax.

**\*9\*** is de voorgeprogrammeerde fabriekscodes voor ontvangst op afstand. De eerste en de laatste asterisk liggen vast, maar u kunt het middelste cijfer naar wens wijzigen.



Wanneer u een gesprek via het telefoontoestel dat is aangesloten op de EXT-aansluiting, zijn de functies voor scannen en kopiëren niet beschikbaar.

---

## Faxen ontvangen in DRPD-modus

Deze instelling is niet in alle landen beschikbaar. "Distinctive Ring" of beltoonherkenning is een dienst van de telefoonmaatschappij waarmee men via één telefoonlijn meerdere oproepen gelijktijdig kan beantwoorden. Deze functie wordt vaak gebruikt door antwoorddiensten die voor verschillende klanten telefoonoproepen beantwoorden en moeten weten welk nummer iemand heeft gekozen om de oproep correct te kunnen beantwoorden.



Deze instelling is niet in alle landen beschikbaar.

---

- 1 Selecteer   (faxen) > **...** (Menu) > **Fax instellen** > **Ontvangst** > **DRPD-modus** > **Wachtoon** op het bedieningspaneel.
- 2 Bel met een andere telefoon naar uw faxnummer.
- 3 Als het apparaat begint te rinkelen, beantwoordt u de oproep niet. Het apparaat heeft enkele belsignalen nodig om het patroon te "leren" herkennen.  
Als het patroon is herkend voor later gebruik, verschijnt **DRPD-instelling voltooid** op het display. Als de instelling van DRPD mislukt, verschijnt **fuser DRPD-belsignaal**.
- 4 Druk op **OK** wanneer DRPD verschijnt en begin opnieuw vanaf stap 2.



- Als u uw faxnummer wijzigt of als u het apparaat aansluit op een andere telefoonlijn, moet u DRPD opnieuw instellen.
  - Nadat u DRPD hebt ingesteld, belt u opnieuw naar uw faxnummer om te controleren of het apparaat antwoordt met een faxtoon. Bel vervolgens naar een ander nummer dat aan dezelfde lijn is toegekend om te controleren of de oproep wordt doorgeschakeld naar uw intern telefoontoestel of naar het antwoordapparaat dat is aangesloten op de EXT-uitgang.
- 

## Ontvangen in veilige ontvangstmodus



Deze functie is mogelijk niet beschikbaar, afhankelijk van het model of de optionele onderdelen (zie "Functies per model" op pagina 8).

---

Mogelijk wilt u niet dat faxberichten die tijdens uw afwezigheid binnenkomen door anderen worden bekeken. Als u de veilige ontvangstmodus inschakelt, worden alle inkomende faxen in het geheugen opgeslagen. U kunt de faxen vervolgens afdrukken door het wachtwoord in te voeren.



Als u de veilige ontvangstmodus wilt gebruiken, moet u het menu activeren via (faxen) > ... (Menu) > **Faxfunctie** > **Veilig ontvangen** op het bedieningspaneel.



---

## Ontvangen faxen afdrukken

- 1 Selecteer  (faxen) > ... (Menu) > **Faxfunctie** > **Veilige ontvangst** > **Afdrukken** op het bedieningspaneel.
- 2 Voer een wachtwoord van vier cijfers in en druk op **OK**.
- 3 Alle in het geheugen opgeslagen faxberichten worden afgedrukt.

## Faxen ontvangen in het geheugen

Aangezien het apparaat meerdere taken tegelijk kan uitvoeren, kan het faxen ontvangen terwijl u kopieert of afdrukt. Als u tijdens het kopiëren of afdrukken een fax ontvangt, slaat het apparaat de inkomende fax in het geheugen op. Zodra u klaar bent met kopiëren of afdrukken, wordt de fax automatisch afgedrukt.



Wanneer de fax is ontvangen en wordt afgedrukt, kunnen tegelijkertijd geen andere kopieer- of afdrukopdrachten worden verwerkt.

---

---

# Een fax doorsturen naar een ander nummer

U kunt het apparaat instellen om een ontvangen of verzonden fax naar een andere bestemming te verzenden per fax. Deze functie is nuttig als u een fax wilt ontvangen wanneer u niet op kantoor bent.

---

## Een verzonden fax doorsturen naar een andere bestemming

---



U kunt met deze functie geen kleurenfax verzenden.

---

- 1 Plaats originelen in de documentinvoer met de bedrukte zijde naar boven of plaats een enkel document met de bedrukte zijde naar onder op de glasplaat van de scanner.
  - 2 Druk op  (faxen) > ... (Menu) > **Faxfunctie** > **Naar ander nr.** > **Doorsturen naar fax** > **Aan** op het bedieningspaneel.
- 



- Als u **Ophebt** geselecteerd, kunt u een fax niet handmatig verzenden (zie "Een fax handmatig verzenden" op pagina 97).
  - De optie **Doorsturen** is mogelijk niet beschikbaar afhankelijk van model of optionele onderdelen (zie "Verschillende functies" op pagina 9).
- 

- 3 Voer het ontvangende faxnummer in en druk op **OK**.
- 4 Druk op  (**Annuleren**) om terug te keren naar stand-bymodus.  
Na elkaar verzonden faxen zullen doorgestuurd worden naar het opgegeven faxapparaat.

## Ontvangen faxen doorsturen

U kunt het apparaat instellen om een ontvangen of verzonden fax naar een andere bestemming te verzenden per fax. Deze functie is nuttig als u een fax wilt ontvangen wanneer u niet op kantoor bent.

- 1 Druk op  (fax) > **...** (Menu) > **Faxfunctie** > **Ontv. doorst.** > **Doorsturen naar fax** of **Doorst. n. PC** > **Aan** op het bedieningspaneel.
- 



- De optie **Doorsturen** is mogelijk niet beschikbaar afhankelijk van model of optionele onderdelen (zie "Verschillende functies" op pagina 9).
  - Selecteer **Doorst. en afd.** als u wilt dat het apparaat de fax afdruckt nadat deze is doorgestuurd.
- 

- 2 Voer het ontvangende faxnummer in en druk op **OK**.

- 3 Voer de begin-en eindtijd, en druk vervolgens op **OK**.

- 4 Druk op  (**Annuleren**) om terug te keren naar stand-bymodus.

Na elkaar verzonden faxen zullen doorgestuurd worden naar het opgegeven faxapparaat.

---

# De documentinstellingen aanpassen

Voordat u een fax verstuurt, wijzigt u de volgende instellingen overeenkomstig de eigenschappen van het origineel voor een optimaal resultaat.

---



Voor bepaalde modellen moet u mogelijk op **OK** drukken om naar menu's op lagere niveaus te gaan.

---

## Resolutie

De standaard documentinstellingen leveren goede resultaten voor een normaal tekstdocument. Als u echter originelen verstuurt die foto's bevatten of van een slechte kwaliteit zijn, kunt u de resolutie aanpassen om een fax van een betere kwaliteit te versturen.

- 1 Selecteer  (faxen) > **...** (Menu) > **Faxfunctie** > **Resolutie** op het bedieningspaneel.
- 2 Selecteer de gewenste optie en druk op **OK**.
  - **Standaard**: originelen met tekens van normale grootte.
  - **Fijn**: originelen met kleine tekens of dunne lijnen, of originelen die met een matrixprinter zijn afgedrukt.
  - **Superfijn**: originelen met zeer kleine details. De modus **Superfijn** wordt alleen ingeschakeld als het apparaat waarmee u communiceert deze resolutie ondersteunt.



- Verzenden vanuit het geheugen is niet mogelijk in de modus **Superfijn**. De resolutie-instelling wordt automatisch gewijzigd in **Fijn**.
  - Als het apparaat ingesteld is op de resolutie **Superfijn**, maar het ontvangende faxapparaat de resolutie **Superfijn** niet ondersteunt, wordt de fax verzonden in de hoogste resolutie die het ontvangende faxapparaat ondersteunt.
- 

- **Fotofax**: originelen met grijstinten of foto's.

- 3 Druk op  (**Annuleren**) om terug te keren naar stand-bymodus.



## Tonersterkte



U kunt de helderheid van het originele document selecteren.

---



De ingestelde helderheid geldt voor de huidige faxtaak. Voor het aanpassen van de standaardinstellingen (zie "Fax" op pagina 119).

---

- 1 Selecteer  (faxen) > **...** (Menu) > **Faxfunctie** > **Tonersterkte** op het bedieningspaneel.
- 2 Selecteer de gewenste tonerinstelling.
- 3 Druk op  (**Annuleren**) om terug te keren naar stand-bymodus.

---

# Het faxadresboek instellen

Deze functie ondersteunt alleen faxmodel. U kunt een snelkiesnummer instellen in met de faxnummers die u vaak gebruikt, via de HP Embedded Web Server en vervolgens gemakkelijk en snel faxnummers invoeren door het invoeren van de locatienummers zoals toegewezen in het adresboek.



U kunt geen kleurenfax verzenden via het adresboek.

---

## Een snelkiesnummer vastleggen

- 1 Selecteer  (faxen) >  (Adresboek) > **Nieuw & Bewerken** > **Snelkiesnummer** op het bedieningspaneel.
- 2 Voer een snelkiesnummer in en druk op **OK**.



Als een item reeds is opgeslagen in het door u gekozen nummer, toont het display het bericht dat u het kunt wijzigen. Als u opnieuw wilt beginnen met een ander snelkiesnummer, drukt u op  (**Achterkant**).

---



- 3 Voer de gewenste naam in en druk op **OK**.
- 4 Voer het faxnummer in dat u wilt opslaan en druk op **OK**.
- 5 Druk op  (**Annuleren**) om terug te keren naar stand-bymodus.

## Snelkiesnummers gebruiken



Wanneer u tijdens het versturen van een fax wordt gevraagd om een nummer in te voeren, voert u het snelkiesnummer in waaronder u het gewenste faxnummer hebt opgeslagen.

---





- In het geval van een snelkiesnummer dat uit één cijfer (0-9) bestaat, houdt u de cijfertoets op het numeriek klavier langer dan 2 seconden ingedrukt.
  - In het geval van een snelkiesnummer dat uit twee of drie cijfers bestaat, drukt u op de eerste cijfertoets(en) en houdt u vervolgens de laatste cijfertoets meer dan twee seconden ingedrukt.
  - U kunt de adresboeklijst afdrukken door  (faxen) >  (Adresboek) > **Afdrukk.** te selecteren.
- 

## Snelkiesnummers bewerken

- 1 Selecteer  (faxen) >  (Adresboek) > **Nieuw en bew.** > **Snelkiesnummer** op het bedieningspaneel.
- 2 Voer het snelkiesnummer in dat u wilt bewerken en druk op **OK**.
- 3 Wijzig de naam en druk op **OK**.
- 4 Wijzig het faxnummer en druk op **OK**.
- 5 Druk op  (**Annuleren**) om terug te keren naar stand-bymodus.

## Een groeps kiesnummer vastleggen

- 1 Selecteer  (faxen) >  (Adresboek) > **Nieuw en bew.** > **Groepsnummer** op het bedieningspaneel.
  - 2 Voer een groeps kiesnummer in en druk op **OK**.
- 





Als een item reeds is opgeslagen in het door u gekozen nummer, toont het display het bericht dat u het kunt wijzigen. Als u opnieuw wilt beginnen met een ander snelkiesnummer, drukt u op  (**Achterkant**).

---

- 3 Zoek naar het snelkiesnummer dat u wilt toevoegen aan de groep door de eerste letters van de naam in te voeren.



- 4 Selecteer de gewenste naam en het gewenste nummer en druk op **OK**.
- 5 Selecteer **Ja** als **Toevoegen?** wordt weergegeven.
- 6 Herhaal stap 3 om andere snelkiesnummers in de groep op te nemen.
- 7 Als u klaar bent, selecteert u **Nee** als **Nog een nummer?** wordt weergegeven en drukt u op **OK**.
- 8 Druk op  (**Annuleren**) om terug te keren naar stand-bymodus.

## Groepsnummers bewerken

- 1 Selecteer  (faxen) >  (**Adresboek**) > **Nieuw en bew.** > **Groepsnummer** op het bedieningspaneel.
- 2 Voer het groeps kiesnummer in dat u wilt bewerken en druk op **OK**.
- 3 Als u een nieuw snelkiesnummer invoert dat u wilt toevoegen en op **OK** drukt, wordt **Toevoegen?** weergegeven.  
Als u een snelkiesnummer invoert dat in de groep is opgeslagen en op **OK** drukt, wordt **Verwijderd** weergegeven.
- 4 Druk op **OK** om het nummer toe te voegen of te verwijderen.
- 5 Herhaal stap 3 om meer nummers toe te voegen of te verwijderen.
- 6 Selecteer **Nee** als **Nog een nummer?** wordt weergegeven en druk op **OK**.
- 7 Druk op  (**Annuleren**) om terug te keren naar stand-bymodus.



## Een item in het adresboek zoeken

U kunt op twee manieren een nummer in het geheugen opzoeken. U doorzoekt het adresboek alfabetisch of u voert de eerste letters in van de naam die aan dat nummer is gekoppeld.

- 1 Selecteer  (fax) >  (**Adresboek**) > **Zoek. en kiez.** > **Snelkiesnummer** of **Groepsnummer** op het configuratiescherm.
- 2 Voer **Alle** of **ID** in en druk op **OK**.
- 3 Druk op de naam en het nummer, of op de toetsenblokknop met de letter waarnaar u wilt zoeken.  
Als u bijvoorbeeld de naam "MOBIEL" zoekt, drukt u op de toets **6** met het opschrift "MNO."
- 4 Druk op  (**Annuleren**) om terug te keren naar stand-bymodus.

## Adresboek afdrukken

U kunt de instellingen van uw  (**Adresboek**) controleren door ze in een lijst af te drukken.

- 1 Selecteer  (faxen) >  (**Adresboek**) > **Afdrukken** op het configuratiescherm.
- 2 Druk op **OK**.  
Het apparaat begint met afdrukken.

---

# Menu's met nuttige instellingen

In dit hoofdstuk leest u hoe u de huidige status van het apparaat controleert en hoe u geavanceerde apparaatinstellingen instelt.

- Kopiëren 115
- Fax 119
- Systeeminstallatie 123
- Netwerkinstallatie 128

# Kopiëren

## Kopieerfunctie



Afhankelijk van de opties of het model zullen sommige menu's mogelijk niet op het display verschijnen. Als dit het geval is, zijn deze opties niet van toepassing op uw apparaat (zie "Menuoverzicht" op pagina 28).

Om de menuopties te wijzigen:

Druk in de kopieermodus op **••• (Menu) > Kopieerfunctie** op het bedieningspaneel.

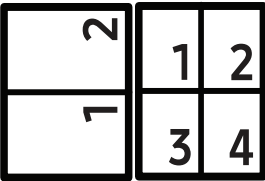
Item	Omschrijving
Formaat orig.	Hiermee stelt u de grootte van de afbeelding in.
Verkl./vergr.	Hiermee verkleint of vergroot u een gekopieerde afbeelding (zie "Verkleinde of vergrote kopie" op pagina 83).  Wanneer het apparaat is ingesteld op eco-modus, zijn de vergroot- en verkleinfuncties niet beschikbaar.
Tonersterkte	Hiermee past u de helderheid aan voor een origineel met onduidelijke markeringen en donkere afbeeldingen, zodat de kopie beter leesbaar is (zie "Tonersterkte" op pagina 82).
Oorspr. type	Hiermee verbetert u de kopieerkwaliteit door het documenttype voor de huidige kopieertaak te selecteren (zie "Oorspr. type" op pagina 82).
Sorteren	Hiermee stel u het apparaat zo in dat de kopieën worden gesorteerd. Als u bijvoorbeeld 2 kopieën wilt maken van een document met 3 pagina's, krijgt u eerst één volledige kopie van het 3 pagina's tellende document en vervolgens een tweede volledige kopie.
Lay-out	Past de lay-outindeling aan zoals Normaal, ID-kopie, 2/4 op.
Lay-out > 2-op of Lay-out > 4-op	Hiermee worden de originele afbeeldingen verkleind en worden 2 of 4 pagina's afgedrukt op één vel papier. 

Item	Omschrijving
<b>Lay-out &gt; ID kopie</b>	<p>Hierbij wordt één zijde van het origineel op de bovenste helft van het vel papier afgedrukt en de andere zijde op de onderste helft zonder dat het origineel daarbij wordt verkleind. Deze functie is handig voor het kopiëren van kleine documenten zoals visitekaartjes.</p>
<b>Achtergrondkl.</b>	<p>Hiermee drukt u een afbeelding zonder achtergrond af. Deze kopieerfunctie verwijdert de achtergrondkleur en is handig voor het kopiëren van een origineel met een gekleurde achtergrond, zoals een krant of catalogus.</p> <ul style="list-style-type: none"> <li>• <b>Uit:</b> Deze functie wordt niet gebruikt.</li> <li>• <b>Auto:</b> De achtergrond wordt geoptimaliseerd.</li> <li>• <b>Versterken niv.1~2:</b> Hoe hoger het getal, hoe levendiger de achtergrond.</li> <li>• <b>Vervagen niv. 1~4:</b> Hoe hoger het getal, hoe lichter de achtergrond.</li> </ul>





## Kopieerinstel.



Afhankelijk van de opties of het model zullen sommige menu's mogelijk niet op het display verschijnen. Als dit het geval is, zijn deze opties niet van toepassing op uw apparaat (zie "Menuoverzicht" op pagina 28).

Om de menuopties te wijzigen:

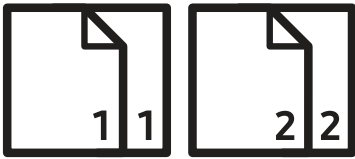
Druk in de kopieermodus op **••• (Menu) > Kopieerinstel.** op het bedieningspaneel.

Item	Beschrijving
St.inst. wijz.	Hiermee herstelt u de waarde of instelling opnieuw in op de beginwaarde.
St.inst. wijz. > Formaat orig.	Hiermee verbetert u de kopieerkwaliteit door het documentformaat voor de huidige kopieertaak te selecteren.
St.inst. wijz. > Exemplaren	U kunt het aantal kopieën wijzigen met behulp van het numerieke toetsenblok.
St.inst. wijz. > Sorteren	<p>Hiermee stel u het apparaat zo in dat de kopieën worden gesorteerd. Als u bijvoorbeeld 2 kopieën wilt maken van een document met 3 pagina's, krijgt u eerst één volledige kopie van het 3 pagina's tellende document en vervolgens een tweede volledige kopie.</p> <ul style="list-style-type: none"> <li>• <b>Aan:</b> hiermee drukt u de pagina's gegroepeerd af in dezelfde volgorde als het origineel.</li> </ul>  <ul style="list-style-type: none"> <li>• <b>Uit:</b> hiermee drukt u af en sorteert u het resultaat in stapels van afzonderlijke pagina's.</li> </ul> 
St.inst. wijz. > Verkl./vergr.	<p>Hiermee verkleint of vergroot u een gekopieerde afbeelding (zie "Verkleinde of vergrote kopie" op pagina 83).</p> <p> Wanneer het apparaat is ingesteld op eco-modus, zijn de vergroot- en verkleinfuncties niet beschikbaar.</p>
St.inst. wijz. > Tonersterkte	Hiermee past u de helderheid aan voor een origineel met onduidelijke markeringen en donkere afbeeldingen, zodat de kopie beter leesbaar is (zie "Tonersterkte" op pagina 82)

Item	Beschrijving
<b>St.inst. wijz. &gt; Oorspr. type</b>	Hiermee verbetert u de kopieerkwaliteit door het documenttype voor de huidige kopieertaak te selecteren (zie "Oorspr. type" op pagina 82)

# Fax



## Faxfunctie



Afhankelijk van de opties of het model zullen sommige menu's mogelijk niet op het display verschijnen. Als dit het geval is, zijn deze opties niet van toepassing op uw apparaat (zie "Menuoverzicht" op pagina 28).

Om de menuopties te wijzigen:

- Druk op  (faxen) > ... (Menu) > **Faxfunctie** op het configuratiescherm.

Item	Omschrijving
<b>Tonersterkte</b>	Hiermee kunt u de helderheid aanpassen voor een origineel met onduidelijke markeringen en donkere afbeeldingen zodat de gescande kopie beter leesbaar is (zie "Tonersterkte" op pagina 109).
<b>Resolutie</b>	De standaard documentinstellingen leveren goede resultaten voor een normaal tekstdocument. Als u echter originelen verstuurt die foto's bevatten of van een slechte kwaliteit zijn, kunt u de resolutie aanpassen om een fax van een betere kwaliteit te versturen (zie "Resolutie" op pagina 108).
<b>Formaat orig.</b>	Hiermee stelt u de grootte van de afbeelding in.
<b>Meerdere verz.</b>	Hiermee kunt u een fax naar meerdere bestemmingen verzenden (zie "Groepsverzending (faxen naar meerdere bestemmingen verzenden)" op pagina 98).   U kunt met deze functie geen kleurenfax verzenden.
<b>Uitgest. verz.</b>	Hiermee kunt u het apparaat zo instellen dat een fax op een later tijdstip (tijdens uw afwezigheid) wordt verzonden (zie "Uitgestelde faxverzending" op pagina 100).   U kunt met deze functie geen kleurenfax verzenden.
<b>Naar ander nr.</b>	Stuurt de verzonden fax door naar een andere bestemming. Zie "Een verzonden fax doorsturen naar een andere bestemming" op pagina 106.   U kunt met deze functie geen kleurenfax verzenden.

Item	Omschrijving
<b>Ontv. Doorsturen</b>	Stuurt de ontvagen fax door naar een andere bestemming. Deze functie is nuttig als u een fax wilt ontvangen wanneer u niet op kantoor bent. Zie "Ontvangen faxen doorsturen" op pagina 107.
<b>Veilige ontv.</b>	Hiermee wordt de ontvangen fax opgeslagen in het geheugen zonder dat deze wordt afgedrukt. Als u ontvangen documenten wilt afdrucken, moet u het wachtwoord invoeren. Zo kunt u voorkomen dat onbevoegde personen de ontvangen faxen kunnen bekijken (zie "Ontvangen in veilige ontvangstmodus" op pagina 104).
<b>Taak annuleren</b>	Hiermee kunt u de uitgestelde faxtaak annuleren die in het geheugen is opgeslagen (zie "Een gereserveerde faxtaak annuleren" op pagina 101).

## Verzendinstellingen



Afhankelijk van de opties of het model zullen sommige menu's mogelijk niet op het display verschijnen. Als dit het geval is, zijn deze opties niet van toepassing op uw apparaat (zie "Menuoverzicht" op pagina 28).

Om de menuopties te wijzigen:

- Druk op  (faxen) > ... (Menu) > **Faxinstel.** > **Verzending** op het configuratiescherm.

Item	Beschrijving
<b>Aant. kiespog.</b>	Hiermee kunt u het aantal kiespogingen instellen. Als u 0 invoert, zal het apparaat niet opnieuw kiezen.
<b>Opn. kiezen na</b>	Hiermee kunt u het tijdsinterval instellen voor automatisch opnieuw kiezen.
<b>Kenget. kiezen</b>	Hiermee kunt u een prefix van maximaal vijf cijfers instellen. Dit nummer wordt dan altijd gekozen voordat er een automatisch kiesnummer wordt gevormd. Dit is nuttig om toegang te krijgen tot een telefooncentrale.
<b>ECM-modus</b>	Hiermee kunt u de foutcorrectiemodus (ECM) inschakelen om faxen zonder fouten te verzenden. Als u deze modus inschakelt, kan het verzenden van faxen langer duren.
<b>Faxbevestiging</b>	Hiermee stelt u het apparaat in om een rapport te verzenden, ongeacht of the faxverzending geslaagd is of niet. Wanneer u <b>Aan-Fout</b> selecteert, drukt het apparaat alleen een rapport af wanneer de verzending niet geslaagd is.
<b>Modem Speed</b>	Hiermee kunt u de maximale modemsnelheid instellen als de telefoonlijn een hogere snelheid niet ondersteunt.

Item	Beschrijving
TCR voor afb.	Hiermee drukt u een verzendrapport af dat een miniatuurafbeelding van de eerste pagina van de verzonden fax bevat.
Kiesmodus	Hiermee stelt u de kiesmodus in op tonen of pulsen. Deze instelling is niet in alle landen beschikbaar.

## Ontvangstinstellingen



Afhankelijk van de opties of het model zullen sommige menu's mogelijk niet op het display verschijnen. Als dit het geval is, zijn deze opties niet van toepassing op uw apparaat (zie "Menuoverzicht" op pagina 28).

Om de menuopties te wijzigen:

- Druk op  (faxen) > **...** (Menu) > **Faxinstel.** > **Ontvangen...** op het configuratiescherm.

Item	Beschrijving
Ontvangstmodus	Hiermee kunt u de standaardmodus voor het ontvangen van fax selecteren.
Opn. na bels.	Hiermee kunt u opgeven hoe vaak het apparaat moet overgaan voordat een inkomende oproep wordt beantwoord.
Ontv.g. stemp.	Hiermee kunt u instellen dat het paginanummer en de ontvangstdatum en -tijd automatisch onder aan elke pagina van een ontvangen fax worden afgedrukt.
Startc. ontv.	Hiermee kunt u een fax ontvangen vanaf een telefoontoestel dat aangesloten is op de EXT-uitgang aan de achterkant van het apparaat. Als u de hoorn van het telefoontoestel neemt en faxtonen hoort, voert u de code in. De code is voorgeprogrammeerd op *9*.
Aut. verklein.	Hiermee kunt u een binnenkomende fax automatisch verkleinen zodat de fax op het papier past dat in het apparaat is geplaatst.
Grootte neger.	Hiermee kunt u instellen dat een bepaald gedeelte aan het einde van de ontvangen fax niet wordt afgedrukt.
Inst. ong. fax	Hiermee kunt u faxen blokkeren die in het geheugen zijn opgeslagen als ongewenste faxnummers. Deze instelling is niet in alle landen beschikbaar.
DRPD-modus	Hiermee kan een gebruiker met één telefoonlijn verschillende telefoonnummers beantwoorden. U kunt het apparaat zo instellen dat verschillende belsignalen worden herkend voor de afzonderlijke nummers. Deze instelling is niet in alle landen beschikbaar (zie "Faxen ontvangen in DRPD-modus" op pagina 104).

## Een andere installatie



Afhankelijk van de opties of het model zullen sommige menu's mogelijk niet op het display verschijnen. Als dit het geval is, zijn deze opties niet van toepassing op uw apparaat (zie "Menuoverzicht" op pagina 28).

Om de menuopties te wijzigen:

- Druk op  (faxen) > **...** (Menu) > **Faxinstel.** op het bedieningspaneel.

Item	Beschrijving
St.inst. wijz.	Hiermee herstelt u de waarde of instelling opnieuw in op de beginwaarde.
Diag. Smartfax	Met de <b>Diag. Smartfax</b> -functie kunt u de instellingen voor de faxlijn optimaliseren.
Handmatig V/O	Door het instellen van deze optie op <b>AAN</b> kunt u een fax verzenden of ontvangen terwijl de lijn bezet is. U kunt ervoor kiezen om een fax te verzenden of te ontvangen door de hoorn van het intern telefoontoestel op te pakken en op de knop <b>Starten</b> te drukken. U kunt ook op de knop <b>M. hoorn op haak kiezen</b> en vervolgens op de knop <b>Starten</b> drukken.

# Systeminstallatie

## Apparaatinstellingen



Afhankelijk van de opties of het model zullen sommige menu's mogelijk niet op het display verschijnen. Als dit het geval is, zijn deze opties niet van toepassing op uw apparaat (zie "Menuoverzicht" op pagina 28).

Om de menuopties te wijzigen:

- Druk op **...** (Menu) > **Systeminst.** > **Apparaatinst.** op het configuratiescherm.

Item	Omschrijving
Apparaat-id	Hiermee stelt u de apparaat-id in die boven aan elke faxpagina die u verzendt, wordt afgedrukt.
Faxnummer	Hiermee stelt u het faxnummer in dat boven aan elke faxpagina die u verzendt, wordt afgedrukt.
Datum en tijd	Hiermee stelt u de datum en tijd in.
Klokmodus	Stelt de indeling voor het weergeven van de tijd in, 12-uur of 24-uur.
Taal	Stelt de taal van de tekst op het bedieningspaneel in.
Standaardmodus	Hiermee stelt u de standaard status in.
Energ.spaarst.	Stel in na welke wachttijd de printer overschakelt naar de energiebesparende modus. Wanneer het apparaat gedurende langere tijd geen gegevens ontvangt, wordt het energiegebruik automatisch verlaagd.
Ontw.gebeurt.	U kunt instellen in welke situaties de printer moet ontwaken uit sluimerstand. <ul style="list-style-type: none"><li>• <b>Aan:</b> Het apparaat ontwaakt in de volgende gevallen uit de energiebesparende modus:<ul style="list-style-type: none"><li>- Druk op een willekeurige knop</li><li>- Open of sluit de papierlade</li><li>- Voer papier in de documentinvoer in</li></ul></li><li>• <b>Uit:</b> De machine ontwaakt alleen uit de energiebesparende modus wanneer een knop op het bedieningspaneel wordt ingedrukt.</li></ul>
Time-out syst.	Hiermee stelt u in hoelang het apparaat eerder gebruikte kopieerinstellingen bewaart. Nadat de time-out is opgetreden, worden de standaardinstellingen voor kopiëren hersteld.

Item	Omschrijving
Time-out taak	Hiermee kunt u instellen hoe lang de printer moet wachten voordat de laatste pagina wordt afgedrukt van een afdruktaak die niet eindigt met een opdracht om de pagina af te drukken.
Luchtdrukcorr.	Afdrukkwaliteit optimaliseren naargelang de hoogte boven zeeniveau.
Vochtigheid	Hiermee optimaliseert u de afdrukkwaliteit aan de hand van de relatieve luchtvochtigheid in de omgeving.
Aut. doorgaan	Bepaalt of de printer door moet gaan met afdrukken als waargenomen wordt dat het gebruikte papier niet overeenkomt met de instellingen. <ul style="list-style-type: none"> <li>• <b>Uit:</b> Als het type of formaat papier niet overeenkomt, wacht het apparaat tot u de juiste papiersoort invoert.</li> <li>• <b>Na 0 seconden:</b> Zelfs als er een papierstoring optreedt, gaat de printer door met afdrukken.</li> <li>• <b>Na 30 seconden:</b> Als er een papierstoring optreedt, wordt er een foutbericht getoond. De printer zal ongeveer 30 seconden wachten, het bericht automatisch wissen en doorgaan met afdrukken.</li> </ul>
Verv. papier	Hiermee wordt het ingestelde papierformaat in het printerstuurprogramma automatisch vervangen om inconsistenties tussen A4- en Letter-papier te voorkomen. Als u bijvoorbeeld A4-papier in de lade hebt geplaatst, maar u het papierformaat in het printerstuurprogramma op Letter hebt ingesteld, zal het apparaat afdrukken op A4-papier en omgekeerd.
Tonerbesparing	Als u deze modus activeert, gaat uw tonercassette langer mee en zijn de kosten per pagina lager dan wanneer u in de normale modus afdrukt. Dit gaat echter wel ten koste van de afdrukkwaliteit.

## Papierinstellingen



Afhankelijk van de opties of het model zullen sommige menu's mogelijk niet op het display verschijnen. Als dit het geval is, zijn deze opties niet van toepassing op uw apparaat (zie "Menuoverzicht" op pagina 28).

Om de menuopties te wijzigen:

- Druk op **...** (Menu) > **Systeeminst.** > **Papierinstel.** op het configuratiescherm.

Item	Beschrijving
Papierformaat	Hiermee kunt u naar eigen keuze het papierformaat instellen op A4, Letter of andere papierformaten.
Type papier	Hiermee selecteert u het type papier voor elke lade.



Item	Beschrijving
Marge	Hiermee stelt u de marges van het document in.
Bevestiging lade.	Activeert de melding ter bevestiging van de lade. Is u een lade opent en sluit, verschijnt een venster met de vraag het papierformaat en -type te bevestigen. De weergave van dit bericht kan desgewenst worden uitgeschakeld.



## Geluid/Volume



Afhankelijk van de opties of het model zullen sommige menu's mogelijk niet op het display verschijnen. Als dit het geval is, zijn deze opties niet van toepassing op uw apparaat (zie "Menuoverzicht" op pagina 28).

Om de menuopties te wijzigen:

- Druk op **...** (Menu) > **Systeeminst.** > **Geluid/Volume** op het configuratiescherm.

Item	Beschrijving
Toetsgeluid	Hiermee schakelt u het geluid van de toetsen in of uit. Als deze optie is ingesteld op Aan, wordt een toon afgepeeld wanneer er op een toets wordt gedrukt.
Waarsch.geluid	Schakelt het alarmsignaal in of uit. Als deze optie is ingesteld op Aan, hoort u een waarschuwingston wanneer een fout optreedt of wanneer een faxverbinding wordt beëindigd.
Luidspreker	<p>Schakelt geluiden van de telefoonlijn via de luidspreker (bijvoorbeeld een kiestoon of een faxsignaal) aan of uit. Als deze optie is ingesteld op <b>Communicatie</b>, staat de luidspreker aan tot het externe apparaat reageert.</p> <p> U kunt het volume regelen met behulp van <b>M. hoorn op haak kiezen</b>. U kunt het volume van de luidspreker alleen wijzigen als de telefoonlijn open is.</p> <ol style="list-style-type: none"> <li>Druk op  (faxen) op het configuratiescherm.</li> <li>Druk op <b>M. hoorn op haak kiezen</b>. U hoort een kiestoon uit de luidspreker.</li> <li>Druk op de pijl-links/rechts tot u het gewenste volume hoort.</li> <li>Druk op <b>M. hoorn op haak kiezen</b> om de wijziging op te slaan en terug te keren naar gereedmodus.</li> </ol>
Belsignaal	Stelt het volume van de beltoon in. U kunt een laag, gemiddeld of hoog beltoonvolume instellen, of het volume uitschakelen.

## Rapport



Afhankelijk van de opties of het model zullen sommige menu's mogelijk niet op het display verschijnen. Als dit het geval is, zijn deze opties niet van toepassing op uw apparaat (zie "Menuoverzicht" op pagina 28).

Om de menuopties te wijzigen:

- Druk op **...** (Menu) > **Systeeminst.** > **Rapport** op het configuratiescherm.

Item	Beschrijving
<b>Configuratie</b>	Drukt een overzicht van de globale instellingen van het apparaat af.
<b>Info verb.art.</b>	Drukt een pagina met gegevens over verbruiksartikelen af.
<b>Demopagina</b>	Druk de demopagina af om te controleren of uw apparaat goed werkt.
<b>Adresboek</b>	Hiermee drukt u alle faxnummers af die in het geheugen van het apparaat zijn opgeslagen.
<b>Faxbevestiging</b>	Hiermee drukt u een verzendrapport af met het faxnummer, het aantal pagina's, de verzendduur, de communicatiemodus en het resultaat van de communicatie. U kunt uw apparaat zodanig instellen dat het automatisch een verzendrapport afdruckt na elke faxtaak.
<b>Fax verzonden</b>	Hiermee drukt u een rapport af met informatie over de faxen die u onlangs hebt verzonden.
<b>Fax ontvangen</b>	Hiermee drukt u een rapport af met informatie over de faxen die u onlangs hebt ontvangen.
<b>Geplande taken</b>	Hiermee drukt u een document af met een overzicht van de uitgestelde faxen die in het geheugen zijn opgeslagen, met de begintijd en de aard van elke taak.
<b>Ongewenste fax</b>	Hiermee drukt u de faxnummers af die zijn opgegeven als ongewenste faxnummers.
<b>Netwerkconf.</b>	Hiermee drukt u informatie af over de netwerkverbinding en -configuratie van uw apparaat.
<b>Gebruiksteller</b>	Drukt een gebruikspagina af. De pagina met gebruiksinformatie bevat het totaal aantal afgedrukte pagina's.

## Onderhoud



Afhankelijk van de opties of het model zullen sommige menu's mogelijk niet op het display verschijnen. Als dit het geval is, zijn deze opties niet van toepassing op uw apparaat (zie "Menuoverzicht" op pagina 28).

Om de menuopties te wijzigen:

- Druk op **...** (Menu) > **Systeeminst.** > **Onderhoud** op het configuratiescherm.

Item	Beschrijving
Toner Op wis.	Deze optie wordt weergegeven als de tonercassette leeg is. U kunt het bericht over de lege cassette wissen.
Gebruiksduur	Hiermee kunt u de indicatoren voor gebruiksduur weergeven (zie "De gebruiksduur van de verbruiksartikelen controleren" op pagina 138).
Beeldmgr.	Hiermee kunt u de instellingen voor kleur aanpassen, zoals contrastniveau, kleurregistratie, kleurdichtheid, enzovoort. <ul style="list-style-type: none"><li>• <b>Aangep. kleur:</b> Hiermee past u kleur voor kleur het contrast aan.<ul style="list-style-type: none"><li>- <b>Standaard:</b> Hiermee worden de kleuren automatisch geoptimaliseerd.</li><li>- <b>Afdrukdichth.:</b> Hiermee kunt u het kleurcontrast voor elke cassette handmatig aanpassen. Er wordt aanbevolen om de instelling Standaard te gebruiken voor de beste kleurkwaliteit.</li></ul></li></ul>
Serienummer	Hiermee kunt u het serienummer van het apparaat weergeven. Wanneer u belt voor service of zich als gebruiker registreert op de website van HP kunt u deze vinden.
Ws tr bijna op	Hiermee kunt u het niveau instellen waarop de melding over een lege of bijna lege tonercassette wordt weergegeven (zie "Instellen van de waarschuwing "Toner bijna op"" op pagina 139).

# Netwerkinstallatie



Afhankelijk van de opties of het model zullen sommige menu's mogelijk niet op het display verschijnen. Als dit het geval is, zijn deze opties niet van toepassing op uw apparaat (zie "Menuoverzicht" op pagina 28).

- Druk op **...** (Menu) > **Netwerk** op het bedieningspaneel.

Optie	Beschrijving
TCP/IP (IPv4)	Selecteer het passende protocol en de configuratieparameters voor gebruik in de netwerkgeving.   Er moeten veel parameters ingesteld worden. Als u niet zeker bent, laat u ze ongemoeid of raadpleegt u de netwerkbeheerder.
TCP/IP (IPv6)	Selecteer deze optie om gebruik te maken van een IPv6-netwerkgeving (zie "IPv6-configuratie" op pagina 50).
Ethernet	Hiermee kunt u de transmissiesnelheid van het netwerk en de actieve poort configureren.
Wi-Fi	Selecteer deze optie om gebruik te maken van een Wi-Fi-netwerk.
Instel. wissen	Hiermee zet u de standaard netwerkinstellingen terug. (Opnieuw starten vereist)
Netwerkconf.	Deze lijst toont informatie over de netwerkverbinding en -configuratie van uw apparaat.
Protocolmgr.	U kunt de protocollen activeren of uitschakelen.

---

# Onderhoud

In dit hoofdstuk wordt beschreven hoe u verbruiksartikelen, accessoires en onderdelen voor het onderhoud van uw apparaat kunt aankopen.

- Verbruiksartikelen en toebehoren bestellen 130
- Beschikbare verbruiksartikelen 131
- Verkrijgbare onderdelen voor onderhoud 132
- De tonercassette bewaren 133
- Toner herverdelen 135
- De tonercassette vervangen 136
- De gebruiksduur van de verbruiksartikelen controleren 138
- Instellen van de waarschuwing "Toner bijna op" 139
- Het apparaat reinigen 140

---

# Verbruiksartikelen en toebehoren bestellen

---



De verkrijgbare accessoires kunnen verschillen van land tot land. Neem contact op met uw verkoper voor de lijst met beschikbare verbruiksartikelen en onderdelen.

---

Om door HP geautoriseerde verbruiksartikelen, accessoires en onderdelen voor onderhoud te bestellen, neemt u contact op met uw lokale HP-dealer of de winkel waar u het apparaat heeft gekocht. U kunt ook een bezoek brengen aan <https://store.hp.com/>, en selecteert vervolgens uw land/regio voor het verkrijgen van de contactgegevens voor service.

# Beschikbare verbruiksartikelen

Als de verbruiksartikelen het einde van hun gebruiksduur naderen, kunt u de volgende verbruiksartikelen voor uw apparaat bestellen:

Item	Productnaam	Cassette nummer	Product nummer	Regio <sup>a</sup>
<b>Tonercas sette</b>	Originele zwarte HP 105A lasertoner cassette	<b>105A</b>	<b>W1105A</b>	Alleen voor gebruik in Latijns-Amerika.
	Originele zwarte HP 106A lasertoner cassette	<b>106A</b>	<b>W1106A</b>	Alleen voor gebruik in Europa, Rusland, het GOS, het Midden-Oosten en Afrika
	Originele zwarte HP 107A lasertoner cassette	<b>107A</b>	<b>W1107A</b>	Alleen voor gebruik in Azië-Pacific met uitzondering van China en India
	Originele zwarte HP 110A lasertoner cassette	<b>110A</b>	<b>W1110A</b>	Alleen voor gebruik in China
	<b>W1112A</b>		Alleen voor gebruik in India	

a. Als u nieuwe tonercassettes of verbruiksartikelen aanschaft, doet u dit best in het land waar u het apparaat hebt gekocht. Nieuwe tonercassettes of andere verbruiksartikelen zijn mogelijk niet compatibel met het apparaat omdat de configuratie van tonercassettes en andere verbruiksartikelen per land kunnen verschillen.



De levensduur van de tonercassette kan variëren afhankelijk van de opties, het percentage afbeeldingen en de taakmodus.



HP raadt het gebruik van een niet originele HP-tonercassettes, zoals opnieuw gevuld of gereviseerd, af. HP kan de kwaliteit van een niet-originele HP-tonercassette niet garanderen. Service of reparaties die nodig zijn als gevolg van het gebruik van niet-originele HP- tonercassettes zijn niet gedekt onder de garantie van het apparaat.

---

# Verkrijgbare onderdelen voor onderhoud

U dient de onderhoudsgevoelige onderdelen regelmatig te vervangen om de machine in goede conditie te houden, en problemen met de afdrukkwaliteit en aanvoerstoringsen als gevolg van versleten onderdelen te voorkomen. Onderhoudsgevoelige onderdelen zijn voornamelijk rollen, riemen en rubbermatten. De vervangingsperiode en betreffende onderdelen kunnen per model verschillen. Laat onderhoudsonderdelen alleen vervangen door een erkende servicemedewerker, de leverancier of personeel van de winkel waar u het apparaat hebt gekocht. Neem contact op met de oorspronkelijke leverancier van de machine voor aankoop van onderhoudsonderdelen. De vervangingsperiode voor de onderdelen voor het onderhoud worden bepaald door het "Printerstatus"-programma. Het kan ook op de gebruikersinterface worden aangegeven als uw apparaat een weergavescherm heeft. De vervangingsperiode kan afhangen van het gebruikte besturingssysteem, rekenprestaties, toepassingssoftware, verbindingsmethode, papiertype, papierformaat, en complexiteit van de taak.



---

# De tonercassette bewaren

Tonercassettes bevatten componenten die gevoelig zijn voor licht, temperatuur en vochtigheid. HP raadt gebruikt aan deze aanbevelingen op te volgen om te zorgen voor optimale prestaties, de hoogste kwaliteit en de langste levensduur van uw nieuwe HP-tonercassette.

Bewaar deze cassette op de plaats waar de printer wordt gebruikt. Idealiter in een omgeving met gecontroleerde temperatuur en vochtigheid. Haal de tonercassette pas uit haar originele, ongeopende verpakking op het moment dat u de cassette gaat installeren. Als de originele verpakking ontbreekt, moet u de bovenste opening van de cassette bedekken met papier en moet u de cassette in een donkere kast bewaren.

Door de verpakking van de cassette te openen voor u de cassette in gebruik neemt, zal de levensduur en bewaartijd van de cassette aanzienlijk verkorten. Bewaar tonercassetten niet op de grond. Volg de onderstaande procedures om een tonercassette die u uit de printer hebt verwijderd, te bewaren.

- Bewaar de cassette in de beschermhoes van de originele verpakking.
- Bewaar de tonercassette liggend (niet staand) met dezelfde kant boven als bij de installatie.
- Bewaar geen verbruiksartikelen onder de volgende omstandigheden:
  - Temperaturen boven 40°C (104°F).
  - In een omgeving met een luchtvochtigheid van minder dan 20% of van meer dan 80%.
  - In een omgeving met extreme temperatuur- of vochtigheidsschommelingen.
  - In direct zon- of kunstlicht.
  - Op stoffige plaatsen.
  - In een auto gedurende een lange periode.
  - In een omgeving met corrosieve dampen.
  - In een omgeving met zilte lucht.

## Behandelingsinstructies

- Raak het oppervlak van de fotogeleidende drum in de tonercassette niet aan.
- Stel de cassette niet bloot aan onnodige trillingen of schokken.
- Roteer de drum niet handmatig, vooral in de tegengestelde richting. Dit kan interne schade en een tonerlek veroorzaken.

## Gebruik tonercassette

HP beveelt het gebruik van niet-merk HP-tonercassettes in uw printer niet aan, met inbegrip van generieke, winkelmerken, bijgevolde of gereviseerde tonercassettes.



HP's printergarantie dekt geen schade aan het apparaat veroorzaakt door het gebruik van een hervulde, gereviseerde, of niet-merk HP-tonercassettes.

## Geschatte levensduur van tonercassette

De geschatte levensduur van een cassette is afhankelijk van de hoeveelheid toner die afdruktaken vereisen. De eigenlijke capaciteit kan variëren afhankelijk van de afdrumdichtheid van de pagina's waarop u afdrukt, de omgeving, percentage afbeeldingen, de tijd tussen de afdruktaken, het type media en het mediaformaat. Als u bijvoorbeeld veel afbeeldingen afdrukt, wordt er meer toner verbruikt en moet de cassette waarschijnlijk vaker worden vervangen.

# Toner herverdelen

U kunt tijdelijk de afdrukkwaliteit verbeteren door de resterende toner in de cassette te herverdelen. Soms blijven die witte strepen of lichtere gebieden voorkomen, ook nadat de toner opnieuw is verdeeld.



De afbeeldingen in deze gebruikershandleiding zijn afhankelijk van het model en de geïnstalleerde opties, en komen mogelijk niet helemaal overeen met uw apparaat. Controleer het type apparaat (zie "Voorkant" op pagina 19).



- Om schade aan de tonercassette te voorkomen, moet u ervoor zorgen dat deze niet langer dan enkele minuten wordt blootgesteld aan licht. Dek de cassette zo nodig af met een stuk papier.
- Raak het groene gedeelte van de tonercassette niet aan. Neem de cassette vast bij de handgreep om te vermijden dat u de onderkant aanraakt.
- Krijgt u per ongeluk toner op uw kleding, veeg de toner dan af met een droge doek en was de kleding in koud water. Door warm water hecht de toner zich aan de stof.
- Bij het openen van een scanner houdt u de documentinvoer en scanner samen vast.

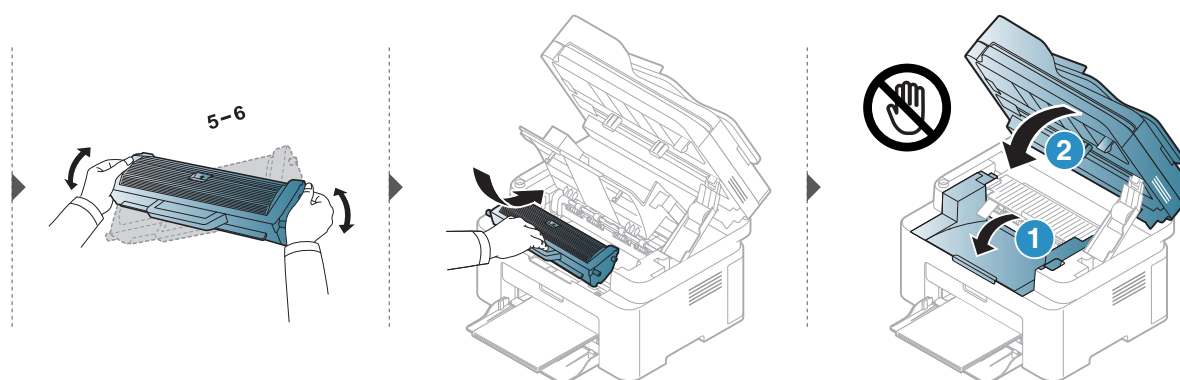
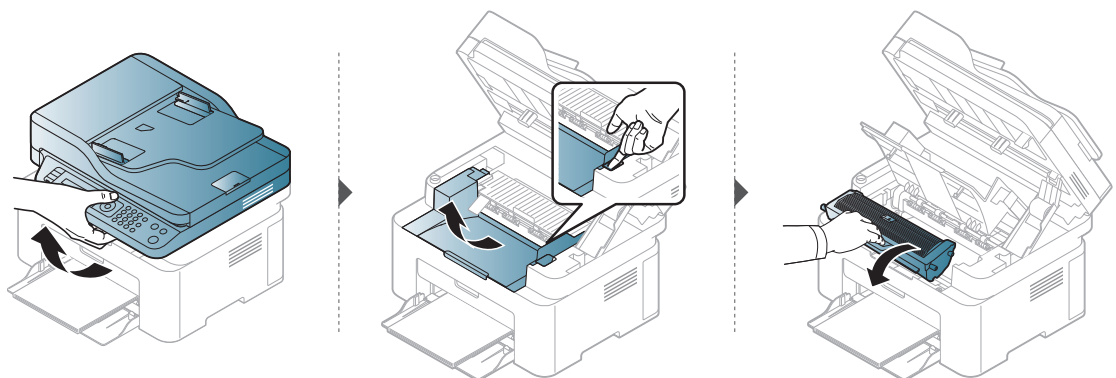

---

# De tonercassette vervangen

Wanneer de tonercartridge moet worden vervangen, controleert u het type van de tonercartridge voor uw machine (zie "Beschikbare verbruiksartikelen" op pagina 131).

---



- Schud de tonercassette grondig. Dit verhoogt de afdrukkwaliteit in het begin.
  - De afbeeldingen in deze gebruikershandleiding zijn afhankelijk van het model en de geïnstalleerde opties, en komen mogelijk niet helemaal overeen met uw apparaat. Controleer het type apparaat (zie "Voorkant" op pagina 19).
- 



- Om schade aan de tonercassette te voorkomen, moet u ervoor zorgen dat deze niet langer dan enkele minuten wordt blootgesteld aan licht. Dek de cassette zo nodig af met een stuk papier.
- Raak het groene gedeelte van de tonercassette niet aan. Neem de cassette vast bij de handgreep om te vermijden dat u de onderkant aanraakt.
- Gebruik geen scherpe voorwerpen zoals een mes of een schaar om de verpakking van de tonercassette te openen. Scherpe voorwerpen veroorzaken mogelijk krassen op het oppervlak van de cassette.
- Krijgt u per ongeluk toner op uw kleding, veeg de toner dan af met een droge doek en was de kleding in koud water. Door warm water hecht de toner zich aan de stof.
- Bij het openen van een scanner houdt u de documentinvoer en scanner samen vast.

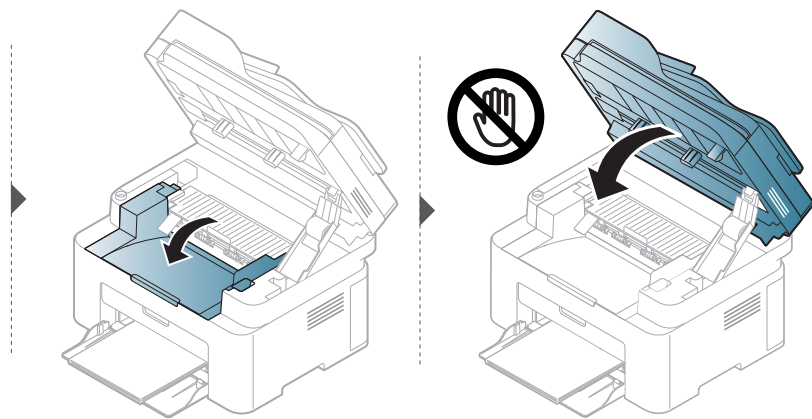
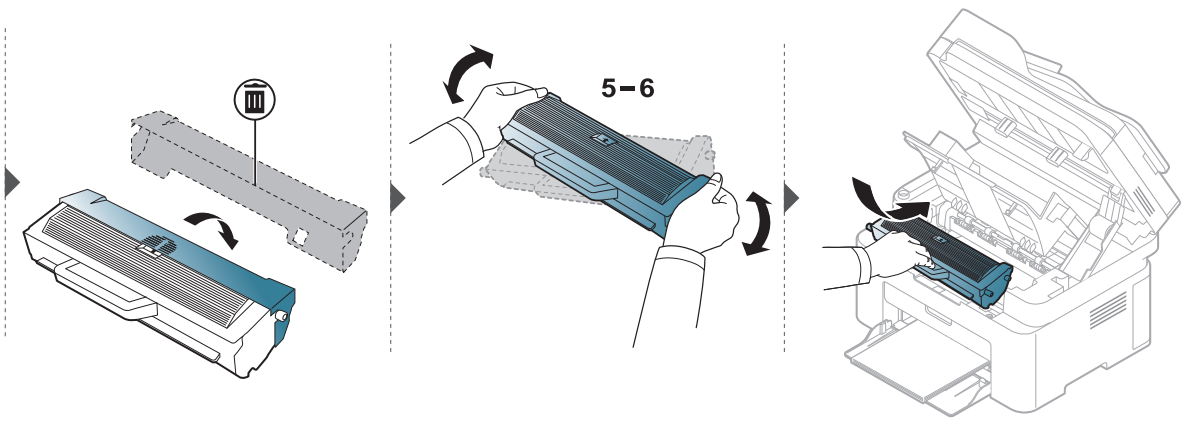
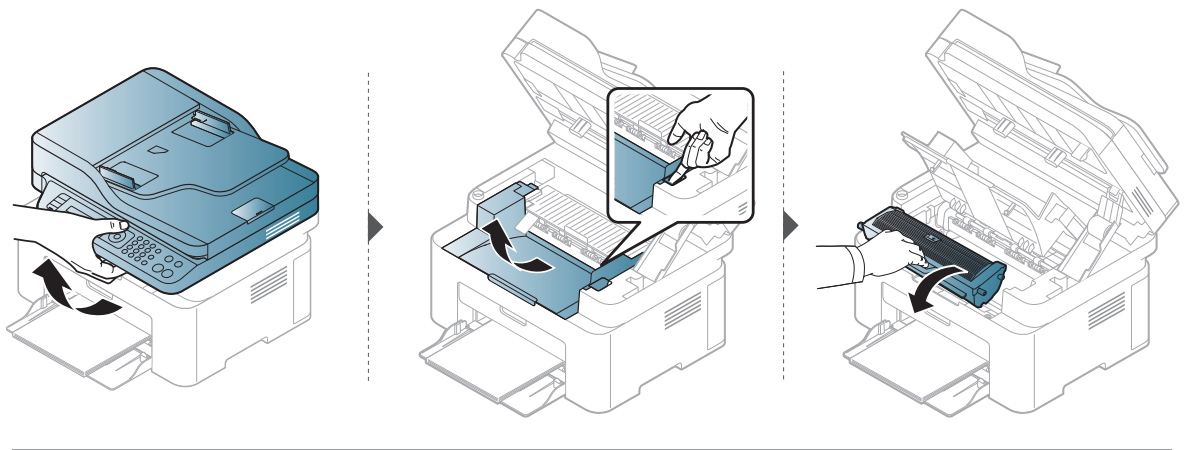

---

# De gebruiksduur van de verbruiksartikelen controleren

Als u regelmatig geconfronteerd wordt met papierstoringen of afdrukproblemen, controleert u het aantal pagina's dat het apparaat heeft afgedrukt of gescand. Vervang indien nodig de betrokken onderdelen.

- 1 Kiest **...** (Menu) > **Systeminstellingen** > **Rapportage** op het bedieningspaneel.
- 2 Selecteer de gewenste optie en druk op **OK**.
  - **Tot.:** toont het totaal aantal afgedrukte pagina's.
  - **ADI-scan:** toont het aantal pagina's dat is afgedrukt via de automatische documentinvoer.
  - **Scan. via glas:** toont het aantal pagina's dat is gescand via de glasplaat.
  - **Info verbruiksartikelen:** drukt een pagina af met de gegevens van verbruiksartikelen.
- 3 Druk op  (**Annuleren**) om terug te keren naar stand-bymodus.

---

# Instellen van de waarschuwing "Toner bijna op"

Als de tonercassette bijna leeg is, verschijnt een bericht of gaat er een LED branden die aangeeft dat u de tonercassette moet vervangen. U kunt instellen of u wenst dat dit bericht of deze LED verschijnt of niet.



- Het openen van de menu's kan verschillen per model (zie "Toegang tot het menu" op pagina 28).
- Voor bepaalde modellen moet u mogelijk op **OK** drukken om naar menu's op lagere niveaus te gaan.

- 
- 1 Selecteer **... (Menu)** > **Systeeminst.** > **Onderhoud** > **Ws tr bijna op** op het bedieningspaneel.
  - 2 Selecteer de gewenste optie.
  - 3 Druk op **OK** om de selectie op te slaan.

---

# Het apparaat reinigen

Als er zich problemen voordoen met de afdrukkwaliteit of als u uw apparaat in een stofrijke omgeving gebruikt, moet u uw apparaat regelmatig schoonmaken om de beste afdrukkwaliteit te blijven garanderen en de gebruiksduur van uw apparaat te verlengen.



- Als u de behuizing van het apparaat reinigt met reinigingsmiddelen die veel alcohol, oplosmiddelen of andere agressieve substanties bevatten, kan de behuizing verkleuren of vervormen.
- Als er toner in het apparaat of in de directe omgeving ervan is terecht gekomen, raden wij u aan om de toner te verwijderen met een zachte, met water bevochtigde doek of tissue. Als u een stofzuiger gebruikt, wordt de toner in de lucht geblazen. Dit kan schadelijk voor u zijn.

## De buitenkant of het schermje reinigen

Maak het apparaat aan de buitenkant en het schermje van het display schoon met een zachte, pluisvrije doek. U kunt de doek enigszins bevochtigen met water, maar let erop dat er geen water op of in het apparaat terechtkomt.



## De binnenkant reinigen

Tijdens het afdrukken kunnen zich in het apparaat papierresten, toner en stof verzamelen. Dit kan op een gegeven moment problemen met de afdrukkwaliteit veroorzaken, zoals tonervlekken of vegen. Deze problemen kunnen worden gereduceerd en verholpen door de binnenkant van het apparaat te reinigen.



- Om schade aan de tonercassette te voorkomen, moet u ervoor zorgen dat deze niet langer dan enkele minuten wordt blootgesteld aan licht. Dek de cassette zo nodig af met een stuk papier.
- Raak het groene gedeelte van de tonercassette niet aan. Neem de cassette vast bij de handgreep om te vermijden dat u de onderkant aanraakt.
- Gebruik een droge pluïsvrije doek voor het reinigen van de binnenkant van het apparaat. Let op dat u de transportrol of andere onderdelen niet beschadigt. Gebruik geen oplosmiddelen, zoals benzeen of verdunner. Dit kan de afdrukkwaliteit negatief beïnvloeden en het apparaat beschadigen.



- Gebruik een niet-pluizende doek om het apparaat te reinigen.
  - Schakel het apparaat uit en haal de stekker uit het stopcontact. Wacht totdat het apparaat is afgekoeld. Als uw apparaat een aan/uit-schakelaar heeft, zet u de aan/uit-schakelaar uit voordat u het apparaat reinigt.
  - De afbeeldingen in deze gebruikershandleiding zijn afhankelijk van het model en de geïnstalleerde opties, en komen mogelijk niet helemaal overeen met uw apparaat. Controleer het type apparaat (zie "Voorkant" op pagina 19).
  - Bij het openen van een scanner houdt u de documentinvoer en scanner samen vast.
-

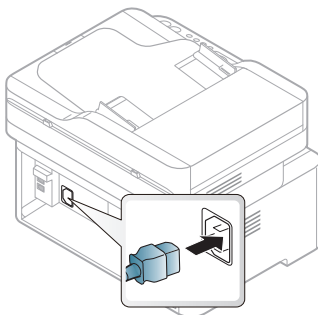
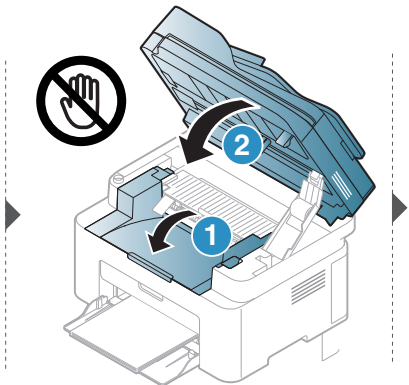
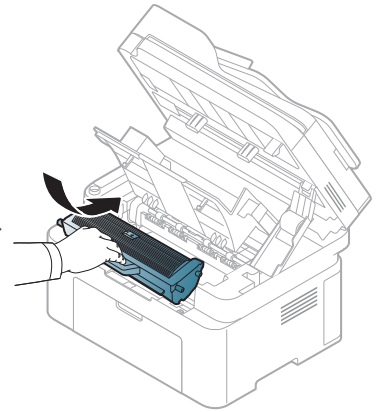
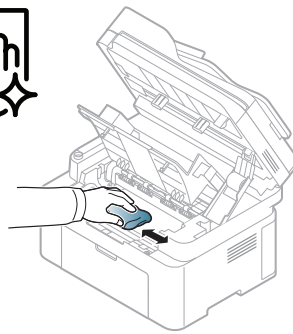
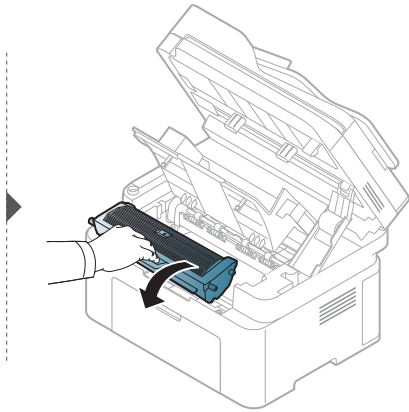
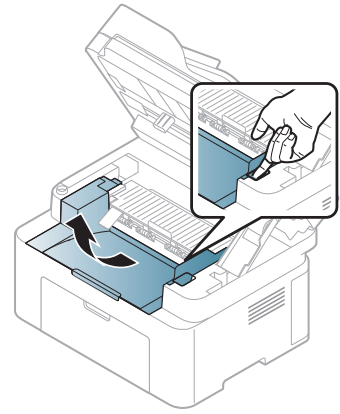
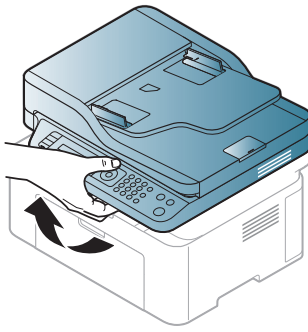
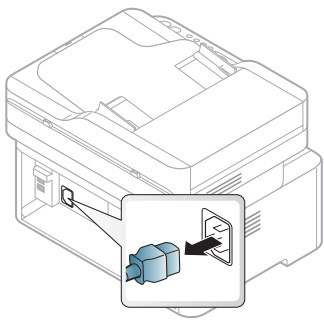

## Reinigen van de opneemrol



- Schakel het apparaat uit en haal de stekker uit het stopcontact. Wacht totdat het apparaat is afgekoeld. Als uw apparaat een aan/uit-schakelaar heeft, zet u de aan/uit-schakelaar uit voordat u het apparaat reinigt.
- De afbeeldingen in deze gebruikershandleiding zijn afhankelijk van de opties en het model, en komen mogelijk niet helemaal overeen met uw apparaat. Controleer het type apparaat (zie "Voorkant" op pagina 19).

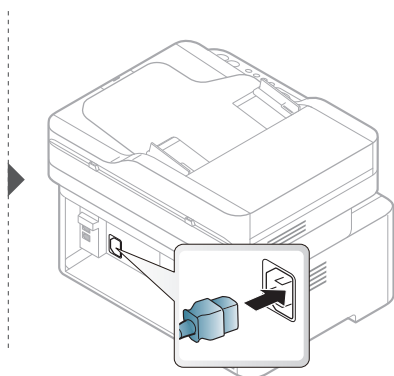
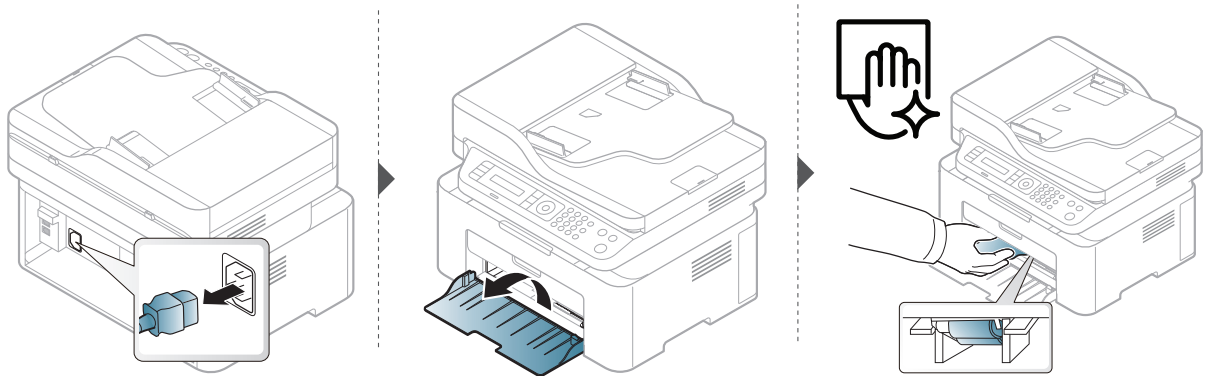

## De scanner reinigen

Het schoonhouden van de scanner zorgt voor de best mogelijke kopieën. Wij raden u aan om de scanner aan het begin van elke dag en tijdens de dag schoon te maken als dat nodig is.



- Schakel het apparaat uit en haal de stekker uit het stopcontact. Wacht totdat het apparaat is afgekoeld. Als uw apparaat een aan/uit-schakelaar heeft, zet u de aan/uit-schakelaar uit voordat u het apparaat reinigt.
- De afbeeldingen in deze gebruikershandleiding zijn afhankelijk van de opties en het model, en komen mogelijk niet helemaal overeen met uw apparaat. Controleer het type apparaat (zie "Voorkant" op pagina 19).

- 1 Bevochtig een niet-pluizende, zachte doek of een velletje keukenrol met een beetje water.
- 2 Til het deksel van de scanner op.
- 3 Veeg de glasplaat van de scanner schoon en droog.

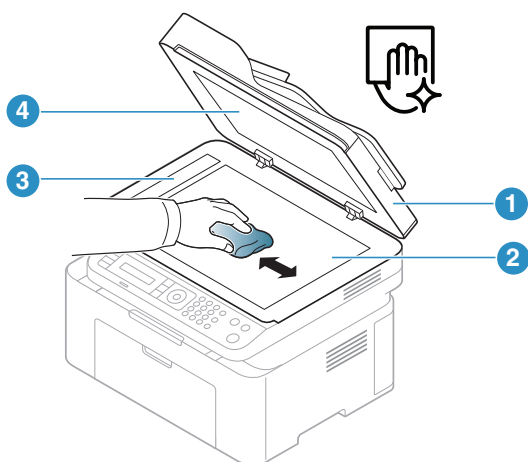

1. Scannerdeksel
2. Glasplaat van de scanner
3. Glasplaat van de documentinvoer
4. Wit blad

- 4 Sluit het deksel van de scanner.

---

# Problemen oplossen

In dit hoofdstuk vindt u nuttige informatie over wat u moet doen als er een probleem optreedt.



In dit hoofdstuk staat informatie over wat u moet doen als er een probleem optreedt. Als uw apparaat een display heeft controleer dan eerst het bericht op dit scherm om de fout op te lossen.

- Tips om papierstoringen te voorkomen **146**
- Vastgelopen originelen verwijderen **147**
- Papierstoringen verhelpen **150**
- Informatie over de LED's **153**
- Een bericht "Low Toner" of "Very Low Toner" wordt weergegeven in het rapport informatie over benodigheden. **155**
- Informatie over displaymeldingen **156**
- Problemen met papierinvoer **160**
- Problemen met de voeding en het netsnoer **161**
- Andere problemen oplossen **162**
- Oplossen van problemen met het draadloze netwerk **177**

---

# Tips om papierstoringen te voorkomen

U kunt de meeste papierstoringen voorkomen door het juiste type afdrukmedia te gebruiken. Zie de volgende tips om storingen met vastzittend papier te voorkomen:

- Zorg ervoor dat de verstelbare geleiders correct zijn ingesteld (zie "Lade overzicht" op pagina 37).
- Verwijder geen papier uit de papierlade tijdens het afdrukken.
- Buig het papier, waai er het uit en maak er een rechte stapel van voordat u het in de lade plaatst.
- Gebruik geen gekreukt, vochtig of sterk gekruld papier.
- Plaats geen verschillende soorten papier in een lade.
- Gebruik alleen aanbevolen afdruk materiaal (zie "Specificaties van de afdrukmedia" op pagina 182).

---

# Vastgelopen originelen verwijderen

Als een origineel vastloopt in de ADI verschijnt er een waarschuwingsbericht op het display.



Trek het vastgelopen papier voorzichtig en langzaam naar buiten om te voorkomen dat het scheurt.



Gebruik de glasplaat van de scanner voor originelen van dik, dun of gemengd papier om papierstoringen te voorkomen.

---

## Er is een origineel vastgelopen vóór de scanner

---



- De afbeeldingen in deze gebruikershandleiding zijn afhankelijk van het model en de geïnstalleerde opties, en komen mogelijk niet helemaal overeen met uw apparaat. Controleer het type apparaat (zie "Voorkant" op pagina 19).
  - Deze probleemoplossing is mogelijk niet beschikbaar afhankelijk van model of optionele onderdelen (zie "Verschillende functies" op pagina 9).
- 

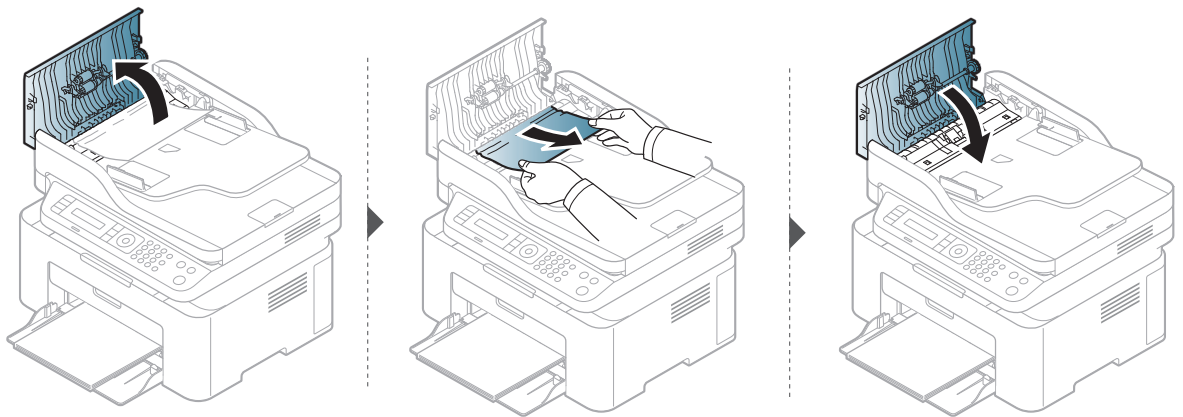

## Het origineel is in de scanner vastgelopen



- De afbeeldingen in deze gebruikershandleiding zijn afhankelijk van het model en de geïnstalleerde opties, en komen mogelijk niet helemaal overeen met uw apparaat. Controleer het type apparaat (zie "Voorkant" op pagina 19).
- Deze probleemoplossing is mogelijk niet beschikbaar afhankelijk van model of optionele onderdelen (zie "Verschillende functies" op pagina 9).

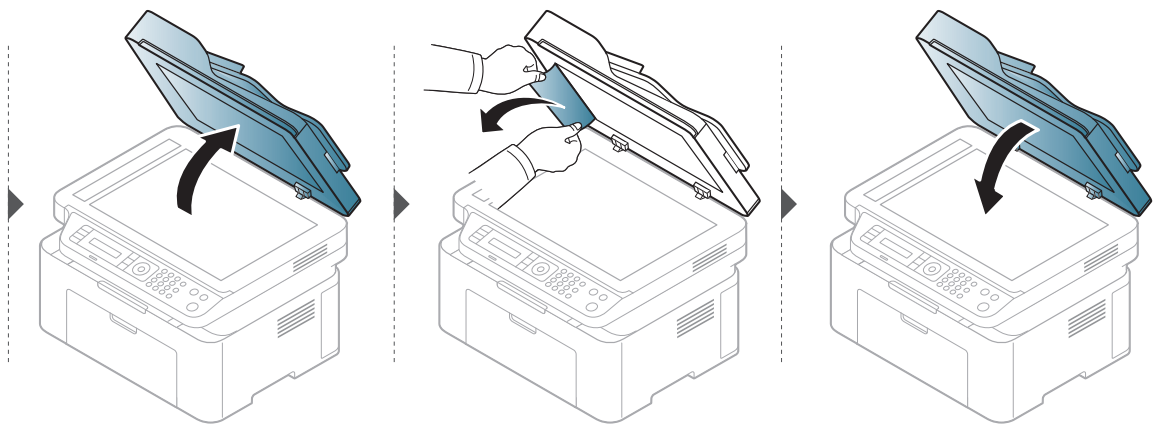
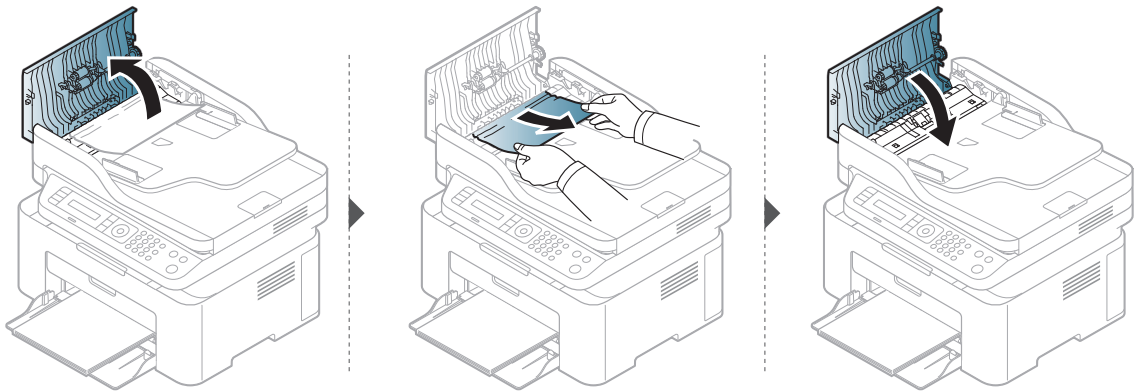



## Het origineel is vastgelopen in het uitvoergebied van de scanner

---



- De afbeeldingen in deze gebruikershandleiding zijn afhankelijk van het model en de geïnstalleerde opties, en komen mogelijk niet helemaal overeen met uw apparaat. Controleer het type apparaat (zie "Voorkant" op pagina 19).
  - Deze probleemoplossing is mogelijk niet beschikbaar afhankelijk van model of optionele onderdelen (zie "Voorkant" op pagina 19).
- 

- 1 Verwijder alle resterende pagina's uit de ADI.
- 2 Verwijder het vastgelopen papier voorzichtig uit de ADI.

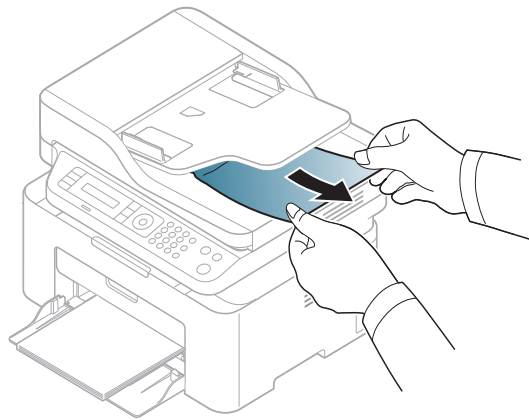

---

# Papierstoringen verhelpen

---



Trek het vastgelopen papier voorzichtig en langzaam naar buiten om te voorkomen dat het scheurt.

---

## In de papierlade

---



De afbeeldingen in deze gebruikershandleiding zijn afhankelijk van het model en de geïnstalleerde opties, en komen mogelijk niet helemaal overeen met uw apparaat. Controleer het type apparaat (zie "Voorkant" op pagina 19).

---

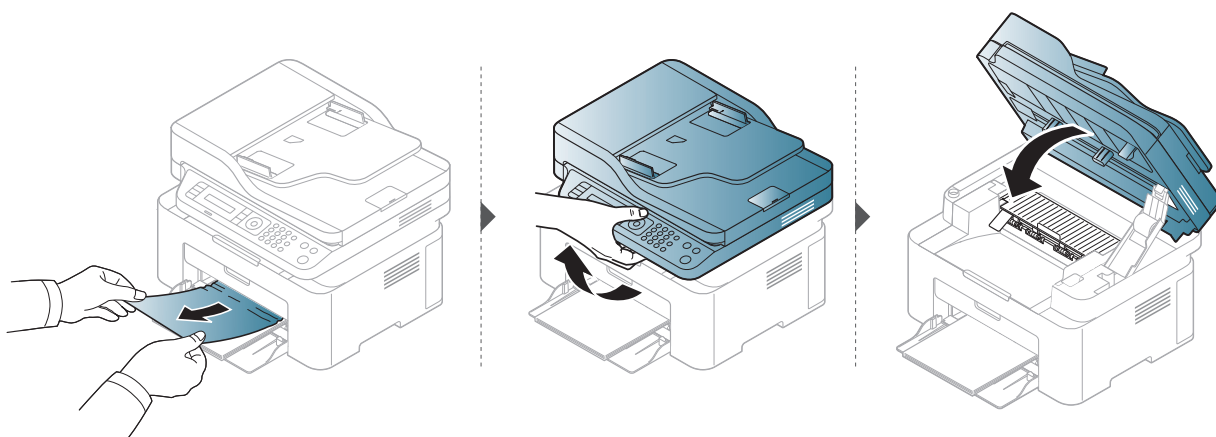

## Binnenin het apparaat



- Het gebied rond de fixeereenheid is heet. Wees voorzichtig wanneer u papier uit het apparaat verwijdert.
- De afbeeldingen in deze gebruikershandleiding zijn afhankelijk van het model en de geïnstalleerde opties, en komen mogelijk niet helemaal overeen met uw apparaat. Controleer het type apparaat (zie "Voorkant" op pagina 19).

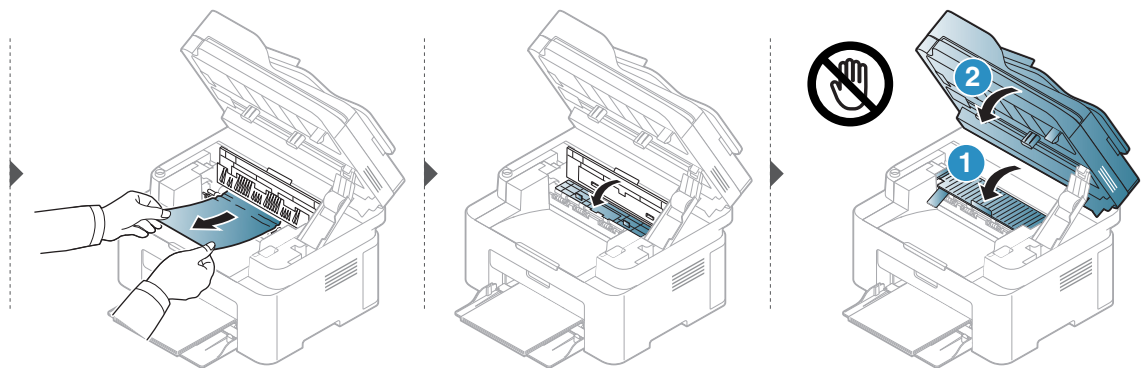
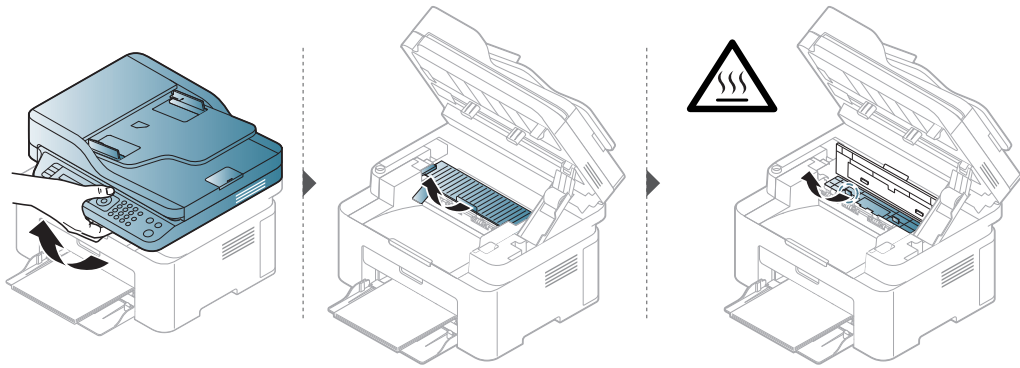

Ga naar de volgende stap als u geen papier ziet in dit gebied:

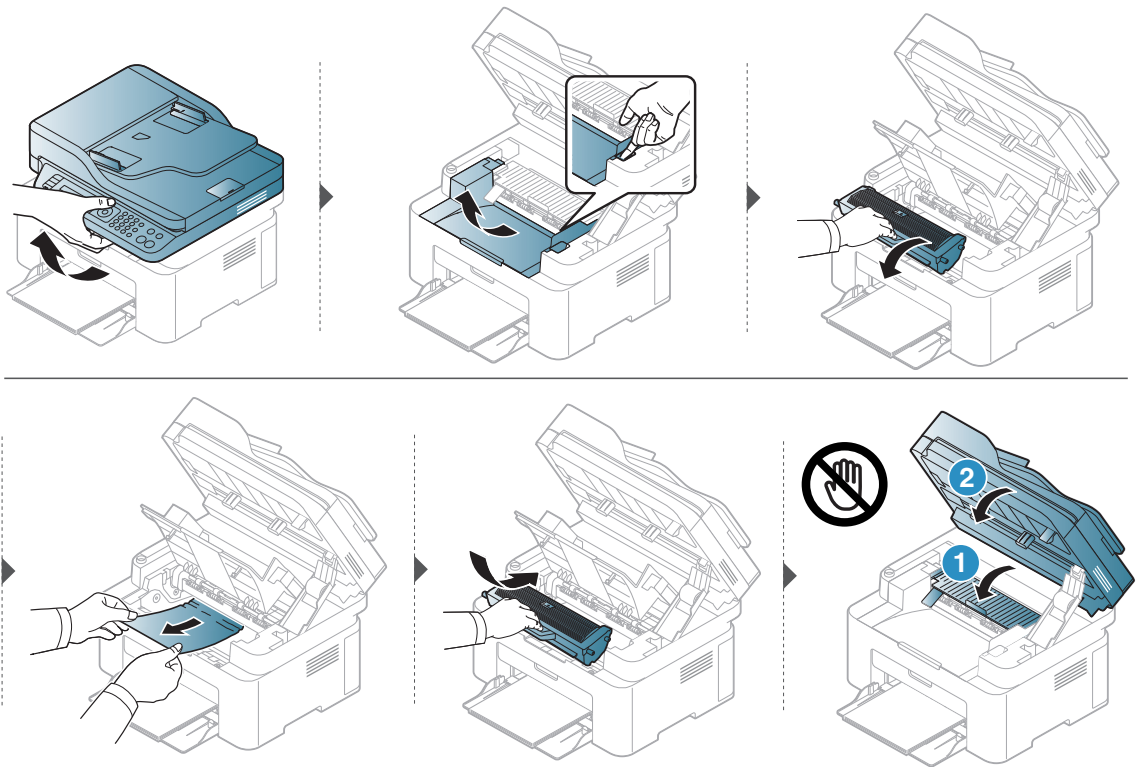

# Informatie over de LED's

De kleur van de LED geeft het huidige gedrag van de machine aan.



- Afhankelijk van het model of land zijn enkele LED's mogelijk niet beschikbaar (zie "Overzicht van het bedieningspaneel" op pagina 22).
- Zie de foutmelding en de bijbehorende instructies om de fout op te lossen (zie "Informatie over displaymeldingen" op pagina 156).
- Neem contact op met een medewerker van de klantenservice als het probleem zich blijft voordoen.



## Status-LED

LED	Status	Omschrijving	
 Status	<b>Uit</b>		
	Het apparaat is offline.		
	<b>Groen</b>	<b>Aan</b>	Het apparaat is online en klaar voor gebruik.
		<b>Knippert</b>	Wanneer de machine gegevens ontvangt of afdrukt, knippert de achtergrondverlichting.
	<b>Oranje</b>	<b>Aan</b>	Het apparaat is gestopt als gevolg van een ernstige fout.
		<b>Knippert</b>	<ul style="list-style-type: none"><li>• Er is een kleine storing opgetreden en het apparaat wacht tot het probleem is verholpen. Bekijk het bericht op het display. Als het probleem is opgelost, gaat de printer door met afdrukken.</li><li>• De tonercassette is bijna leeg. Geschatte levensduur van een cassette<sup>a</sup> van de tonercassette is bijna bereikt. Bereid een nieuwe cassette voor ter vervanging van de oude. U kunt de afdrukkwaliteit tijdelijk verhogen door de toner te herverdelen (zie "Toner herverdelen" op pagina 135).<sup>b</sup></li><li>• De klep is geopend. Sluit de klep.</li><li>• De papierlade is leeg tijdens het ontvangen of afdrukken van gegevens. Plaats papier in de lade.</li><li>• Er is een papierstoring opgetreden (zie "Papierstoringen verhelpen" op pagina 150).</li></ul>

a. De geschatte gebruiksduur van een cassette verwijst naar de verwachte of geschatte gebruiksduur van een tonercassette. Dit geeft aan hoeveel afdrukken er gemiddeld kunnen worden gemaakt met de cassette conform ISO/IEC 19752. Het aantal pagina's kan worden beïnvloed door de omgevingsomstandigheden, het percentage van het afdrukgebied, de tijd tussen afdruktaken, afbeeldingen, media en het formaat van het afdrukmateriaal. Er kan wat toner achterblijven in de cassette, ook als de oranje LED brandt en de printer stopt met afdrukken.

b. Afhankelijk van het model of land zijn enkele LED's mogelijk niet beschikbaar (zie "Overzicht van het bedieningspaneel" op pagina 22).

## Draadloze LED/ Power LED

Status		Omschrijving	
 ((↑)) (Draadloze LED)	Blauw	Uit	<ul style="list-style-type: none"> <li>• Draadloze functie is niet geactiveerd.</li> <li>• Het apparaat bevindt zich in de Slaap-modus.</li> </ul>
		Aan	Het apparaat maakt verbinding met een draadloos netwerk (zie "Draadloos netwerk instellen" op pagina 52).
		Knippert	<ul style="list-style-type: none"> <li>• De draadloze functie is geactiveerd maar de machine maakt geen verbinding met een draadloos netwerk.</li> <li>• Het apparaat maakt verbinding met een draadloos netwerk.</li> </ul>
 (Aan/uit)	Wit	Aan	Het apparaat bevindt zich in gereedmodus.
		Knippert	Het apparaat bevindt zich in energiebesparende modus.

---

# Een bericht "Low Toner" of "Very Low Toner" wordt weergegeven in het rapport informatie over benodigheden.

**Low Toner:** De printer geeft aan wanneer een tonercartridge bijna leeg is. Werkelijke resterende levensduur van een cartridge kan variëren. Overweeg een vervangend exemplaat te plaatsen als de afdrukkwaliteit niet meer aanvaardbaar is. De cartridge hoeft niet nu te worden vervangen.

Blijf met de huidige cartridge afdrukken totdat de afdrukkwaliteit niet meer acceptabel is, zelfs na het opnieuw verdelen van de toner. Als u de toner opnieuw wilt verdelen, verwijdert u de tonercartridge uit de printer en schudt u de cartridge horizontaal heen en weer. Raadpleeg de instructies voor het vervangen van de cartridge voor een grafische weergave. Plaats de tonercartridge opnieuw in de printer en sluit het paneel.

**Very Low Toner:** De printer geeft aan wanneer een tonercartridge zeer laag is. Werkelijke resterende levensduur van een cartridge kan variëren. Overweeg een vervangend exemplaat te plaatsen als de afdrukkwaliteit niet meer aanvaardbaar is. De cartridge hoeft niet te worden vervangen nu, tenzij de afdrukkwaliteit niet meer aanvaardbaar is.

Zodra een HP tonercassette **Very Low Toner** heeft bereikt is HP's Premium Protection garantie op die toner cartridge beëindigd.

## Naar het rapport informatie over benodigheden:

- 1 Selecteer **••• (Menu) > Systeeminst. > Rapport > Info verb.art.** op het bedieningsscherm.
- 2 Druk op **OK**.  
Het apparaat begint met afdrukken.

---

# Informatie over displaymeldingen

Er verschijnen berichten op het display van het bedieningspaneel om de status van het apparaat of fouten te melden. Raadpleeg de onderstaande tabellen voor de betekenis van de berichten en verhelp indien nodig het probleem.



- Als het bericht niet in de tabel voorkomt, schakelt u het apparaat uit en weer in en probeert u de afdruktaak opnieuw uit te voeren. Neem contact op met een medewerker van de klantenservice als het probleem zich blijft voordoen.
- Als u contact opneemt met de klantenservice, is het nuttig dat u het bericht op het display doorgeeft aan een medewerker van de klantenservice.
- Afhankelijk van het model en de geïnstalleerde opties verschijnen sommige meldingen mogelijk niet op het display.
- [foutnummer] geeft het foutnummer aan.

---

## Foutmeldingen gerelateerd aan vastgelopen papier

Melding	Betekenis	Voorgestelde oplossing
<b>Verw. vastgel. doc.</b>	Het geplaatste origineel is vastgelopen in de documentinvoer.	Verwijder het vastgelopen papier (zie "Vastgelopen originelen verwijderen" op pagina 147).
<b>Papierstoring in lade</b>	De lade is leeg.	Verwijder het vastgelopen papier (zie "In de papierlade" op pagina 150).
<b>Pap.st. in app.</b>	Er is papier vastgelopen in het apparaat.	Verwijder het vastgelopen papier (zie "Binnenin het apparaat" op pagina 151).



## Meldingen over de tonercassette

Melding	Betekenis	Voorgestelde oplossing
<b>Installeer tonercassette</b>	Er is geen tonercassette geplaatst.	Plaats een tonercassette.
<b>fuser: #C2-1711 Cassetteprobleem</b>	Er is geen tonercassette geplaatst.	Plaats een tonercassette.
<b>fuser: #C2-1712 Cassetteprobleem</b>	Er kan geen tonercassette aangestuurd worden.	Start het apparaat opnieuw op. Als het probleem zich blijft voordoen, neem dan contact op met een servicecentrum.
<b>Incompatibele tonercassette</b>	De tonercassette die u hebt geplaatst, is niet geschikt voor uw apparaat.	Installeer een echte HP tonercassette, ontworpen voor uw apparaat.
<b>Low Toner</b>	De tonercassette bevat nog een kleine hoeveelheid toner. Geschatte levensduur van een cassette <sup>a</sup> van de tonercassette is bijna bereikt.	Houd een nieuwe cassette gereed om de oude cassette te vervangen. U kunt de afdrukkwaliteit tijdelijk verhogen door de toner te herverdelen (zie "Toner herverdelen" op pagina 135).

Melding	Betekenis	Voorgestelde oplossing
Very Low Toner	De aangegeven tonercassette is bijna aan het einde van de geschatte levensduur <sup>a</sup> .	<ul style="list-style-type: none"> <li>• U kunt kiezen tussen <b>Stoppen</b> of <b>Doorgaan</b>, zoals weergegeven op het bedieningspaneel. Als u <b>Stoppen</b> selecteert, stopt de printer met afdrucken en kunt u niet meer afdrucken zolang u de cassette niet hebt vervangen. Als u <b>Doorgaan</b> kiest, gaat de printer door met afdrucken maar kan de afdrukkwaliteit niet worden gegarandeerd.</li> <li>• Als u van een optimale afdrukkwaliteit wilt blijven genieten, dient u de tonercassette te vervangen wanneer dit bericht verschijnt. Als u de cassette verder blijft gebruiken kunnen er problemen optreden met de afdrukkwaliteit (zie "De tonercassette vervangen" op pagina 136).</li> </ul> <p> HP raadt het gebruik van een niet originele HP-tonercassette, zoals opnieuw gevuld of gereviseerd, af. HP kan de kwaliteit van een niet-originele HP-tonercassette niet garanderen. Service of reparaties die nodig zijn als gevolg van het gebruik van niet-originele HP-tonercassettes zijn niet gedekt onder de garantie van het apparaat.</p>
	De aangeduide tonercassette heeft haar geschatte levensduur bereikt <sup>a</sup> . Het apparaat stopt mogelijk met afdrucken.	Vervang de tonercassette (zie "De tonercassette vervangen" op pagina 136).

a. De geschatte gebruiksduur van een cassette verwijst naar de verwachte of geschatte gebruiksduur van een tonercassette. Het geeft aan hoeveel afdrucken er met de cassette gemiddeld kunnen worden gemaakt conform ISO/IEC 19752 (zie "Beschikbare verbruiksartikelen" op pagina 131). Het aantal pagina's kan afhankelijk zijn van de omgevingsomstandigheden, het percentage afbeeldingen, de tijd tussen de afdruktaken, media en het mediaformaat. Het is mogelijk dat de cassette nog wat toner bevat wanneer de desbetreffende melding verschijnt en de printer stopt met afdrucken.

## Meldingen over de papierlade

Melding	Betekenis	Voorgestelde oplossing
MF-lade in lade	De lade is leeg.	Plaats papier in de lade (zie "Papier in de lade plaatsen" op pagina 38).
Lade 1 Verkeerd papier	Het in de printereigenschappen opgegeven papierformaat stemt niet overeen met het door u geplaatste papier.	Plaats het correcte papier in de lade.

## Meldingen over het netwerk

Melding	Betekenis	Voorgestelde oplossing
Netw.probl.: IP-conflict	Het door u ingestelde IP-adres wordt al door iemand anders gebruikt.	Controleer het IP-adres en stel het zo nodig opnieuw in (zie "Een netwerkconfiguratie rapport afdrukken" op pagina 49).
#S6-3210	Draadloze module is niet geïnstalleerd.	Zet uit en weer aan.

## Div. meldingen

Melding	Betekenis	Voorgestelde oplossing
Klep open Sluit klep.	De klep is niet goed gesloten.	Sluit de klep goed. Deze moet vastklikken.
Klep van scanner staat open.	De klep van de documentinvoer is niet goed vergrendeld.	
fuser[foutnummer] Zet uit en weer aan	Het apparaat kan niet bestuurd worden.	Start het apparaat opnieuw op en probeer nogmaals af te drukken. Als het probleem zich blijft voordoen, neem dan contact op met een servicecentrum.
fuser[foutnummer] Bel klantendienst		
Scanner vergrendeld	De scanner is vergrendeld.	Start het apparaat opnieuw op. Als het probleem zich blijft voordoen, neem dan contact op met een servicecentrum.

---

# Problemen met papierinvoer

Toestand	Voorgestelde oplossing
Het papier loopt vast tijdens het afdrukken.	Verwijder het vastgelopen papier.
Papier kleeft aan elkaar.	<ul style="list-style-type: none"><li>• Controleer de maximale papiercapaciteit van de lade.</li><li>• Zorg dat u een geschikte papiersoort gebruikt.</li><li>• Haal het papier uit de lade en buig het of waaier het uit.</li><li>• In vochtige omstandigheden kunnen bepaalde papiersoorten aan elkaar blijven kleven.</li></ul>
Invoerprobleem met een aantal vellen tegelijk.	Er kan niet meer dan één papiersoort tegelijk in de lade worden geplaatst. Plaats alleen papier van hetzelfde soort en hetzelfde formaat en gewicht.
Afdrukpapier wordt niet ingevoerd.	<ul style="list-style-type: none"><li>• Verwijder vastgelopen papier in het apparaat.</li><li>• Het papier werd niet goed in de lade gelegd. Verwijder het papier en plaats het op de juiste manier in de lade.</li><li>• Er ligt te veel papier in de lade. Verwijder het teveel aan papier.</li><li>• Het papier is te dik. Gebruik alleen papier dat voldoet aan de specificaties van het apparaat.</li></ul>
Het papier blijft vastlopen.	<ul style="list-style-type: none"><li>• Er ligt te veel papier in de lade. Verwijder het teveel aan papier.</li><li>• U gebruikt een verkeerde papiersoort. Gebruik alleen papier dat voldoet aan de specificaties van het apparaat.</li><li>• Misschien zitten er materiaalresten in het apparaat. Open de voorklep en verwijder de resten.</li></ul>

---

# Problemen met de voeding en het netsnoer

Start het apparaat opnieuw op. Als het probleem zich blijft voordoen, neem dan contact op met een servicecentrum.

Toestand	Voorgestelde oplossing
<b>Het apparaat krijgt geen stroom, of de verbindingkabel tussen de computer en het apparaat is niet goed aangesloten.</b>	<ol style="list-style-type: none"><li>1. Sluit de printer eerst op de netvoeding aan.</li><li>2. Controleer de USB-kabel of de netwerkkabel aan de achterkant van het apparaat.</li><li>3. Verwijder de USB-kabel of de netwerkkabel aan de achterkant van het apparaat en plaats de kabel opnieuw.</li></ol>

# Andere problemen oplossen

## Afdrukproblemen

Toestand	Mogelijke oorzaak	Voorgestelde oplossing
Het apparaat drukt niet af.	Het apparaat krijgt geen stroom.	Sluit de printer eerst op de netvoeding aan. Als het apparaat een knop  (aan/uit) op het bedieningspaneel heeft, drukt u hierop.
	Het apparaat is niet als standaardprinter geselecteerd.	Selecteer uw printer als standaardprinter in Windows.
	Controleer het volgende: <ul style="list-style-type: none"><li>• De klep is niet gesloten. Sluit de klep.</li><li>• Er is een papierstoring opgetreden. Verwijder het vastgelopen papier (zie "Papierstoringen verhelpen" op pagina 150).</li><li>• De papierlade is leeg. Plaats papier (zie "Papier in de lade plaatsen" op pagina 38).</li><li>• Er is geen tonercassette geplaatst. Vervang de tonercassette (zie "De tonercassette vervangen" op pagina 136).</li><li>• Zorg dat het beschermingsmateriaal is verwijderd van de tonercassette (zie "De tonercassette vervangen" op pagina 136).</li></ul> Neem contact op met een medewerker van de klantenservice als er een systeemfout optreedt.	
	De verbindingskabel tussen de computer en het apparaat is niet goed aangesloten.	Maak de kabel van het apparaat los en sluit hem opnieuw aan (zie "Achterkant" op pagina 21).
	De verbindingskabel tussen de computer en het apparaat is mogelijk defect.	Sluit de kabel indien mogelijk aan op een andere computer die naar behoren werkt en druk een document af. U kunt ook proberen om een andere kabel voor uw apparaat te gebruiken.
	De poortinstelling is niet juist.	Controleer de printerinstellingen in Windows om vast te stellen of de afdruktaak naar de juiste poort wordt gestuurd. Als uw computer meerdere poorten heeft, controleert u of het apparaat op de juiste poort is aangesloten.

Toestand	Mogelijke oorzaak	Voorgestelde oplossing
Het apparaat drukt niet af.	Het apparaat is mogelijk niet goed geconfigureerd.	Controleer de <b>Voorkeursinstellingen voor afdrukken</b> om na te gaan of alle afdrুকinstellingen correct zijn.
	Mogelijk is het printerstuurprogramma niet goed geïnstalleerd.	Deïnstalleer het stuurprogramma van uw printer en installeer het programma opnieuw.
	Het apparaat werkt niet goed.	Kijk of het display van het bedieningspaneel een systeemfout aangeeft. Neem contact op met een medewerker van de klantenservice.
	Het document is zo groot dat er niet voldoende ruimte op de harde schijf van de computer is om toegang te krijgen tot de afdrुकtaak.	Maak extra ruimte op de harde schijf vrij en druk het document opnieuw af.
	De uitvoerlade is vol.	Wanneer het papier uit de uitvoerlade is verwijderd, gaat het apparaat door met afdrukken.
Het apparaat haalt papier uit de verkeerde invoer.	De papieroptie die in <b>Voorkeursinstellingen voor afdrukken</b> is geselecteerd is mogelijk onjuist.	In veel softwaretoepassingen kunt u de papierbron instellen op het tabblad <b>Papier in Voorkeursinstellingen voor afdrukken</b> (zie "Voorkeursinstellingen openen" op pagina 69). Selecteer de juiste papierbron. Raadpleeg Help bij het printerstuurprogramma (zie "Help gebruiken" op pagina 71).
Een afdrुकtaak wordt uiterst langzaam afgedrukt.	Mogelijk is de afdrुकtaak zeer complex.	Maak de pagina minder complex of wijzig de instellingen voor de afdrुकwaliteit.

Toestand	Mogelijke oorzaak	Voorgestelde oplossing
<b>De helft van de pagina is blanco.</b>	Mogelijk is de afdrukstand verkeerd ingesteld.	Wijzig de afdrukstand in het desbetreffende programma (zie "Voorkeursinstellingen openen" op pagina 69). Raadpleeg Help bij het printerstuurprogramma (zie "Help gebruiken" op pagina 71).
	Het ingestelde papierformaat stemt niet overeen met het formaat van het papier in de lade.	Controleer of het papierformaat dat is ingesteld in het printerstuurprogramma overeenstemt met het papier in de papierlade. Controleer of het papierformaat dat is ingesteld in het printerstuurprogramma overeenstemt met het papier dat is geselecteerd in het programma dat u gebruikt (zie "Voorkeursinstellingen openen" op pagina 69).
<b>Het apparaat drukt wel af, maar de tekst is niet correct, vervormd of niet volledig.</b>	De kabel van het apparaat zit los of is defect.	Maak de kabel van het apparaat los en sluit hem opnieuw aan. Druk een document af dat u eerder wel correct hebt kunnen afdrukken. Sluit de kabel en het apparaat indien mogelijk aan op een andere computer en druk een document af dat u eerder wel correct hebt kunnen afdrukken. Als dit alles niet helpt, probeert u een nieuwe printerkabel.
	Het verkeerde printControleer de papiersoort en de kwaliteit van het papier.erstuurprogramma is geselecteerd.	Controleer in het afdrukmenu van de toepassing of u de juiste printer hebt geselecteerd.
	De softwaretoepassing werkt niet naar behoren.	Probeer een document af te drukken vanuit een andere toepassing.
	Het besturingssysteem werkt niet naar behoren.	Sluit Windows af en start de computer opnieuw op. Schakel het apparaat uit en weer in.





Toestand	Mogelijke oorzaak	Voorgestelde oplossing
Er worden blanco pagina's afgedrukt.	De tonercassette is leeg of beschadigd.	Herverdeel indien nodig het tonerpoeder. Vervang indien nodig de tonercassette. <ul style="list-style-type: none"> <li>• Zie "Toner herverdelen" op pagina 135.</li> <li>• Zie "De tonercassette vervangen" op pagina 136.</li> </ul>
	Mogelijk bevat het bestand blanco pagina's.	Controleer of het bestand blanco pagina's bevat.
	Mogelijk is een onderdeel van het apparaat defect (bijvoorbeeld de controller of het moederbord).	Neem contact op met een medewerker van de klantenservice.
Het apparaat drukt het PDF-bestand niet juist af. Sommige delen van afbeeldingen, tekst of illustraties ontbreken.	Incompatibiliteit tussen het PDF-bestand en de Acrobat-producten.	Het bestand kan worden afgedrukt door het PDF-bestand af te drukken als een afbeelding. Schakel <b>Afdrukken als afbeelding</b> uit de afdrukopties van Acrobat in.   Een PDF-bestand als afbeelding afdrukken neemt meer tijd in beslag.
De afdrukwaliteit van foto's is niet goed. De afbeeldingen zijn niet duidelijk.	De resolutie van de foto is zeer laag.	Verklein de afmetingen van de foto. Als u de afmetingen van de foto in het programma vergroot, wordt de resolutie verlaagd.
Er komt voor het afdrukken ter hoogte van de uitvoerlade stoom uit het apparaat.	Het gebruik van geperforeerd papier kan damp veroorzaken tijdens het afdrukken.	Dit is geen probleem. Ga gewoon door met afdrukken.
Het apparaat drukt geen speciaal papier zoals rekeningpapier af.	Het papierformaat en de papierformaatinstelling komen niet overeen.	Stel het juiste papierformaat in onder <b>Aangepast</b> in het tabblad <b>Papier</b> in <b>Voorkeursinstellingen voor afdrukken</b> (zie "Voorkeursinstellingen openen" op pagina 69).

Toestand	Mogelijke oorzaak	Voorgestelde oplossing
Het afgedrukte papier krult op.	De instelling voor de papiersoort klopt niet.	Wijzig de instelling van de printer en probeer het opnieuw. Ga naar <b>Voorkeursinstellingen voor afdrucken</b> , klik op het tabblad <b>Papier</b> en stel het type in op <b>Zwaar 90-120 g</b> (zie "Voorkeursinstellingen openen" op pagina 69).

## Problemen met de afdruk kwaliteit

Vuil aan de binnenkant van het apparaat of verkeerd geplaatst papier kan leiden tot een verminderde afdrukkwaliteit. Raadpleeg de onderstaande tabel om het probleem te verhelpen.

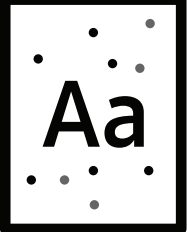
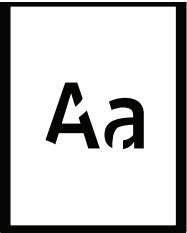

Toestand	Voorgestelde oplossing
Lichte of vage afdrucken 	<ul style="list-style-type: none"> <li>Als u een verticale witte strook of vaag gedeelte op de afdruk ziet, is de toner bijna op. Plaats een nieuwe tonercassette (zie "De tonercassette vervangen" op pagina 136).</li> <li>Als u nog steeds een verticale witte strook of vaag gedeelte op de pagina ziet zelfs als het apparaat nog voldoende toner heeft, opent en sluit u de voorklep 3 tot 4 keer achtereenvolgens (zie "Apparaatoverzicht" op pagina 18).</li> <li>Mogelijk voldoet het papier niet aan de papierspecificaties. Het papier kan bijvoorbeeld te vochtig of te ruw zijn.</li> <li>Als de hele pagina te licht is, is de afdrukresolutie te laag ingesteld of is de tonerbespaarstand ingeschakeld. Wijzig de afdrukresolutie en schakel de energiebesparende modus uit. Raadpleeg de Help bij het printerstuurprogramma.</li> <li>Een combinatie van vage plekken en vegen kan erop wijzen dat de tonercassette moet worden gereinigd. Reinig de binnenkant van het apparaat (zie "Het apparaat reinigen" op pagina 140).</li> <li>Het oppervlak van het LSU-gedeelte in het apparaat kan vuil zijn. Reinig de binnenkant van het apparaat (zie "Het apparaat reinigen" op pagina 140). Als het probleem hiermee niet kan worden opgelost, neemt u contact op met een medewerker van de klantenservice.</li> </ul>

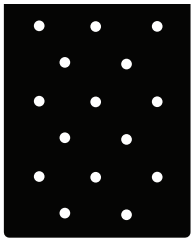
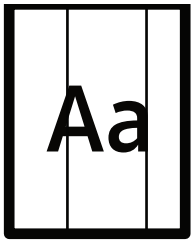
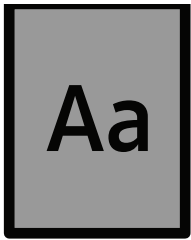
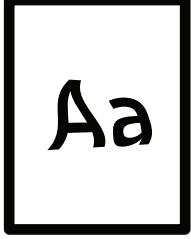
Toestand	Voorgestelde oplossing
<p>De bovenste helft van het papier is lichter bedrukt dan de rest van het papier.</p> 	<p><b>De toner hecht mogelijk niet goed aan dit papiertype.</b></p> <ul style="list-style-type: none"> <li>Wijzig de instelling van de printer en probeer het opnieuw. Ga naar <b>Voorkeursinstellingen voor afdrucken</b>, klik op het tabblad <b>Papier</b> en stel het papiertype in op <b>Kringlooppapier</b> (zie "Voorkeursinstellingen openen" op pagina 69).</li> </ul>
<p>Tonervlekken</p> 	<ul style="list-style-type: none"> <li>Mogelijk voldoet het papier niet aan de specificaties. Het papier kan bijvoorbeeld te vochtig of te ruw zijn.</li> <li>Mogelijk is de transportrol vuil. Reinig de binnenkant van het apparaat (zie "Het apparaat reinigen" op pagina 140).</li> <li>Het papierpad is mogelijk aan een reinigungsbeurt toe. Neem contact op met een medewerker van de klantenservice (zie "Het apparaat reinigen" op pagina 140).</li> </ul>
<p>Onregelmatigheden</p> 	<p>Als op willekeurige plaatsen vage, doorgaans ronde, plekken verschijnen:</p> <ul style="list-style-type: none"> <li>Er zit mogelijk een slecht vel tussen het papier. Druk het document opnieuw af.</li> <li>Het vochtgehalte van het papier is niet op alle plaatsen gelijk of het papier bevat vochtplekken. Probeer papier van een ander merk.</li> <li>Een hele partij papier is niet in orde. Problemen tijdens de productie kunnen ertoe leiden dat sommige delen toner afstoten. Probeer een ander soort of merk papier.</li> <li>Wijzig de instelling van de printer en probeer het opnieuw. Ga naar <b>Voorkeursinstellingen voor afdrucken</b>, klik op het tabblad <b>Papier</b> en stel het papiertype in op <b>Zwaar 90-120 g</b> (zie "Voorkeursinstellingen openen" op pagina 69).</li> </ul> <p>Als het probleem hiermee niet kan worden opgelost, neemt u contact op met een medewerker van de klantenservice.</p>

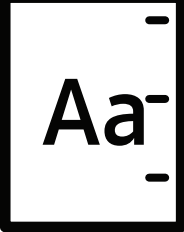
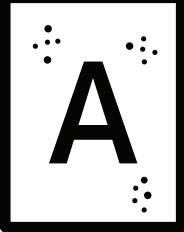
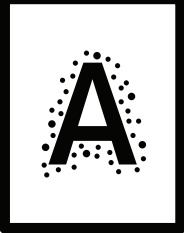
Toestand	Voorgestelde oplossing
<p data-bbox="284 286 466 318">Witte vlekken</p> 	<p data-bbox="539 250 1082 282">Er verschijnen witte vlekken op de pagina:</p> <ul data-bbox="539 295 1477 555" style="list-style-type: none"> <li>• Het papier is te ruw en er valt veel papierstof op de interne onderdelen van het apparaat, wat erop wijst dat de rol vuil kan zijn. Reinig de binnenkant van het apparaat (zie "Het apparaat reinigen" op pagina 140).</li> <li>• Het papierpad is mogelijk aan een reinigingsbeurt toe. Reinig de binnenkant van het apparaat (zie "Het apparaat reinigen" op pagina 140).</li> </ul> <p data-bbox="539 564 1471 631">Als het probleem hiermee niet kan worden opgelost, neemt u contact op met een medewerker van de klantenservice.</p>
<p data-bbox="284 676 507 707">Verticale strepen</p> 	<p data-bbox="539 658 1161 689">Als de pagina zwarte, verticale strepen vertoont:</p> <ul data-bbox="539 703 1477 810" style="list-style-type: none"> <li>• Er zitten mogelijk krassen op het oppervlak (drumgedeelte) van de tonercassette in het apparaat. Verwijder de tonercassette en plaats een nieuwe (zie "De tonercassette vervangen" op pagina 136).</li> </ul> <p data-bbox="539 819 1136 851">Als de pagina witte verticale strepen vertoont:</p> <ul data-bbox="539 864 1477 1003" style="list-style-type: none"> <li>• Het oppervlak van het LSU-gedeelte in het apparaat kan vuil zijn. Reinig de binnenkant van het apparaat (zie "Het apparaat reinigen" op pagina 140). Als het probleem hiermee niet kan worden opgelost, neemt u contact op met een medewerker van de klantenservice.</li> </ul>
<p data-bbox="284 1034 450 1137">Zwarte of gekleurde achtergrond</p> 	<p data-bbox="539 1070 1481 1102">Als er in lichte gedeelten te veel toner wordt gebruikt (grijze achtergrond):</p> <ul data-bbox="539 1115 1477 1384" style="list-style-type: none"> <li>• Gebruik papier met een lager gewicht.</li> <li>• Controleer de omgevingsvoorwaarden: bijzonder droge omstandigheden of een hoge luchtvochtigheid (meer dan 80% RV) kunnen aanleiding geven tot een grijzere achtergrond.</li> <li>• Verwijder de tonercassette en plaats een nieuwe (zie "De tonercassette vervangen" op pagina 136).</li> <li>• Herverdeel de toner grondig (zie "Toner herverdelen" op pagina 135).</li> </ul>
<p data-bbox="284 1447 443 1478">Tonervegen</p> 	<ul data-bbox="539 1442 1477 1639" style="list-style-type: none"> <li>• Reinig de binnenkant van het apparaat (zie "Het apparaat reinigen" op pagina 140).</li> <li>• Controleer de papiersoort en de kwaliteit van het papier.</li> <li>• Verwijder de tonercassette en plaats een nieuwe (zie "De tonercassette vervangen" op pagina 136).</li> </ul>

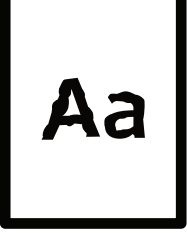
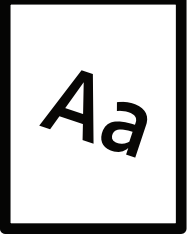
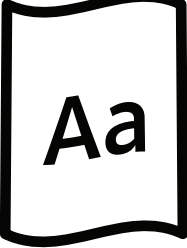
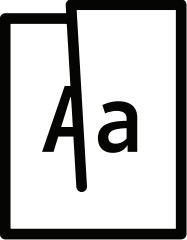
Toestand	Voorgestelde oplossing
<p>Verticaal terugkerende afwijkingen</p> 	<p>Als de bedrukte zijde van de pagina met gelijke intervallen afwijkingen vertoont:</p> <ul style="list-style-type: none"> <li>• De tonercassette is mogelijk beschadigd. Als de problemen zich na het afdrukken blijven voordoen, vervangt u de oude tonercassette door een nieuwe (zie "De tonercassette vervangen" op pagina 136).</li> <li>• Er zit mogelijk toner op sommige onderdelen van het apparaat. Als de afwijkingen zich op de achterkant van de pagina bevinden zal het probleem waarschijnlijk na enkele pagina's vanzelf verdwijnen.</li> <li>• De fixeereenheid is mogelijk beschadigd. Neem contact op met een medewerker van de klantenservice.</li> </ul>
<p>Schaduwvlekken</p> 	<p>Schaduwvlekken worden veroorzaakt door kleine hoeveelheden toner die willekeurig verspreid op de afdruk voorkomen.</p> <ul style="list-style-type: none"> <li>• Misschien is het papier te vochtig. Probeer af te drukken op papier van een andere partij. Maak een pak papier pas open op het moment dat u het gaat gebruiken zodat het papier niet te veel vocht opneemt.</li> <li>• Als het gehele oppervlak van een afgedrukte pagina wordt bedekt met schaduwvlekken, kiest u een andere afdrukresolutie in het softwareprogramma of in de <b>Voorkeursinstellingen voor afdrukken</b> (zie "Voorkeursinstellingen openen" op pagina 69). Controleer of u het juiste papiertype hebt geselecteerd. Voorbeeld: Als Dikker papier wordt geselecteerd, maar als er momenteel Normaal papier gebruikt wordt, kan het papier verzadigen met inkt en dit probleem tot gevolg hebben.</li> <li>• Als u een nieuwe tonercassette gebruikt, moet u de toner eerst herverdelen (zie "Toner herverdelen" op pagina 135).</li> </ul>
<p>Er blijven tonerdeeltjes hangen rond vetgedrukte tekens of donkere foto's.</p> 	<p>De toner hecht mogelijk niet goed aan dit papiertype.</p> <ul style="list-style-type: none"> <li>• Wijzig de instelling van de printer en probeer het opnieuw. Ga naar <b>Voorkeursinstellingen voor afdrukken</b>, klik op het tabblad <b>Papier</b> en stel het papiertype in op <b>Kringlooppapier</b> (zie "Voorkeursinstellingen openen" op pagina 69).</li> <li>• Controleer of u het juiste papiertype hebt geselecteerd. Voorbeeld: Als Dikker papier wordt geselecteerd, maar als er momenteel Normaal papier gebruikt wordt, kan het papier verzadigen met inkt en dit probleem tot gevolg hebben.</li> </ul>

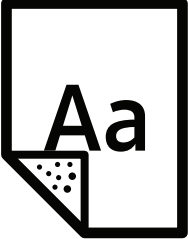
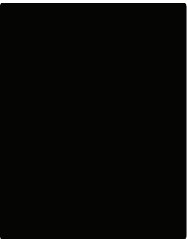
Toestand	Voorgestelde oplossing
<p>Misvormde tekst</p> 	<ul style="list-style-type: none"> <li>• Als tekst er vervormd uitziet ("uitgehold" effect) is het papier mogelijk te glad. Probeer een ander soort papier.</li> </ul>
<p>Papier schuin</p> 	<ul style="list-style-type: none"> <li>• Plaats het papier op de juiste manier in de lade.</li> <li>• Controleer de papiersoort en de kwaliteit van het papier.</li> <li>• Let erop dat de geleiders niet te dicht en niet te ver af staan van de stapel papier.</li> </ul>
<p>Gekruld of gegolfd</p> 	<ul style="list-style-type: none"> <li>• Plaats het papier op de juiste manier in de lade.</li> <li>• Controleer de papiersoort en de kwaliteit van het papier. Papier kan krullen als de temperatuur of de vochtigheid te hoog is.</li> <li>• Draai de stapel papier in de lade om. Probeer ook eens om het papier 180° te draaien in de lade.</li> </ul>
<p>Vouwen of kreuken</p> 	<ul style="list-style-type: none"> <li>• Plaats het papier op de juiste manier in de lade.</li> <li>• Controleer de papiersoort en de kwaliteit van het papier.</li> <li>• Draai de stapel papier in de lade om. Probeer ook eens om het papier 180° te draaien in de lade.</li> </ul>

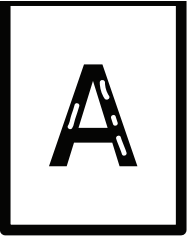
Toestand	Voorgestelde oplossing
<p>Achterkant van afdrucken is vuil</p> 	<ul style="list-style-type: none"> <li>• Mogelijk lekt een tonercassette. Reinig de binnenkant van het apparaat (zie "Het apparaat reinigen" op pagina 140).</li> </ul>
<p>Volledig gekleurde of zwarte pagina's</p> 	<ul style="list-style-type: none"> <li>• Mogelijk is de tonercassette niet goed geplaatst. Verwijder de tonercassetten en installeer deze opnieuw.</li> <li>• Mogelijk is de tonercassette defect. Verwijder de tonercassette en plaats een nieuwe (zie "De tonercassette vervangen" op pagina 136).</li> <li>• Het apparaat moet mogelijk worden gerepareerd. Neem contact op met een medewerker van de klantenservice.</li> </ul>
<p>Losse toner</p> 	<ul style="list-style-type: none"> <li>• Reinig de binnenkant van het apparaat (zie "Het apparaat reinigen" op pagina 140).</li> <li>• Controleer de papiersoort en de kwaliteit van het papier.</li> <li>• Verwijder de tonercassette en plaats een nieuwe (zie "De tonercassette vervangen" op pagina 136).</li> </ul> <p>Lost dit het probleem niet op, dan moet het apparaat mogelijk worden hersteld. Neem contact op met een medewerker van de klantenservice.</p>
<p>Openingen in tekens</p> 	<p>Letters worden onvolledig afgedrukt omdat er witte plekken verschijnen op plaatsen die zwart zouden moeten zijn:</p> <ul style="list-style-type: none"> <li>• Misschien drukt u af op de verkeerde kant van het papier. Verwijder het papier en draai het om.</li> <li>• Mogelijk voldoet het papier niet aan de papierspecificaties.</li> </ul>

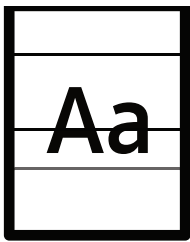
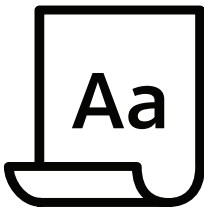
Toestand	Voorgestelde oplossing
<p><b>Horizontale strepen</b></p> 	<p>Controleer bij horizontale zwarte strepen of vegen het volgende:</p> <ul style="list-style-type: none"> <li>• De tonercassette is mogelijk verkeerd geplaatst. Verwijder de tonercassetten en installeer deze opnieuw.</li> <li>• Mogelijk is de tonercassette defect. Verwijder de tonercassette en plaats een nieuwe (zie "De tonercassette vervangen" op pagina 136).</li> </ul> <p>Lost dit het probleem niet op, dan moet het apparaat waarschijnlijk worden hersteld. Neem contact op met een medewerker van de klantenservice.</p>
<p><b>Krullen</b></p> 	<p>Als het afgedrukte papier opkrult of als het papier niet wordt ingevoerd, doet u het volgende:</p> <ul style="list-style-type: none"> <li>• Draai de stapel papier in de lade om. Probeer ook eens om het papier 180° te draaien in de lade.</li> <li>• Wijzig de papierinstelling op de printer en probeer het opnieuw. Ga naar <b>Voorkeursinstellingen voor afdrukken</b>, klik op het tabblad <b>Papier</b> en stel het type in op <b>Licht 60-69 g</b> (zie "Voorkeursinstellingen openen" op pagina 69).</li> </ul>
<ul style="list-style-type: none"> <li>• Op enkele vellen verschijnt herhaaldelijk een onbekende afbeelding.</li> <li>• Losse toner</li> <li>• Vage afdruk of vervuiling</li> </ul>	<p>Uw apparaat wordt mogelijk gebruikt op een hoogte van 1.000 m of hoger. Een dergelijke hoogte kan de afdrukkwaliteit beïnvloeden (bijv. losse toner of een vage afdruk). Stel uw apparaat in op de juiste hoogte (zie "Aanpassing aan luchtdruk of hoogte" op pagina 35).</p>

## Problemen met kopiëren

Toestand	Voorgestelde oplossing
<p><b>Kopieën zijn te licht of te donker.</b></p>	<p>Pas de tonersterkte in de kopieerfunctie aan om de achtergrond van kopieën lichter of donkerder te maken (zie "De instellingen per kopie wijzigen" op pagina 82).</p>
<p><b>Er verschijnen vegen, strepen, vlekken of stippen op kopieën.</b></p>	<ul style="list-style-type: none"> <li>• Gebruik Tonersterkte in Kopieerfunctie om de achtergrond van uw kopieën lichter te maken als de onregelmatigheden zich op het origineel bevinden.</li> <li>• Met Achtergrond wijzigen in de kopieerinstellingen verwijdert u de achtergrondkleur (zie "Achtergrondkl." op pagina 116).</li> <li>• Als er geen gebreken zijn op het origineel, reinig dan de scanner (zie "De scanner reinigen" op pagina 144).</li> </ul>
<p><b>Kopie staat scheef.</b></p>	<ul style="list-style-type: none"> <li>• Zorg ervoor dat het origineel is uitgelijnd met de centreergeleider.</li> <li>• Mogelijk is de transportrol vuil. Reinig de binnenkant van het apparaat (zie "Het apparaat reinigen" op pagina 140).</li> </ul>



Toestand	Voorgestelde oplossing
Afgedrukte kopieën zijn blanco.	Controleer of het origineel op de glasplaat ligt met de bedrukte zijde naar onder of in de automatische documentinvoer met de bedrukte zijde naar boven. Als het probleem hiermee niet kan worden opgelost, neemt u contact op met een medewerker van de klantenservice.
Afdruk geeft gemakkelijk af.	<ul style="list-style-type: none"> <li>• Vervang het papier in de lade door papier uit een ander pak.</li> <li>• In vochtige omstandigheden mag u papier niet te lang ongebruikt in het apparaat laten zitten.</li> </ul>
Kopieerpapier loopt regelmatig vast.	<ul style="list-style-type: none"> <li>• Waaier de stapel papier uit en leg hem ondersteboven terug in de lade. Vervang het papier in de lade door papier uit een nieuw pak. Controleer de papiergeleiders en stel deze zo nodig beter af.</li> <li>• Controleer of het papier het juiste type en het juiste gewicht heeft (zie "Specificaties van de afdrukmedia" op pagina 182).</li> <li>• Nadat u vastgelopen papier hebt verwijderd, controleert u of er resten van kopieerpapier in het apparaat zijn achtergebleven.</li> </ul>
De tonercassette gaat minder lang mee dan verwacht.	<ul style="list-style-type: none"> <li>• Uw originelen bevatten mogelijk afbeeldingen, opgevulde vlakken of dikke lijnen. Uw originelen zijn bijvoorbeeld formulieren, nieuwsbrieven, boeken of andere documenten die meer toner verbruiken.</li> <li>• Het deksel van de scanner is mogelijk opengelaten tijdens het kopiëren.</li> <li>• Schakel het apparaat uit en weer in.</li> </ul>

## Problemen met scannen

Toestand	Voorgestelde oplossing
De scanner doet het niet.	<ul style="list-style-type: none"> <li>• Zorg ervoor dat u het te scannen origineel op de glasplaat plaatst met de bedrukte zijde naar onder en in de automatische documentinvoer met de bedrukte zijde naar boven (zie "Originelen plaatsen" op pagina 44).</li> <li>• Er is mogelijk niet voldoende geheugen beschikbaar voor het document dat u wilt scannen. Ga na of de prescanfunctie werkt. Probeer een lagere scanresolutie.</li> <li>• Controleer of de printerkabel op de juiste wijze werd aangesloten op uw apparaat.</li> <li>• Controleer of de printerkabel niet stuk is. Vervang de kabel door een kabel waarvan u zeker weet dat hij werkt. Vervang indien nodig de kabel.</li> <li>• Controleer of de scanner op de juiste manier is geconfigureerd. Controleer de scaninstellingen in de toepassing die u wilt gebruiken om er zeker van te zijn dat de scantaak naar de juiste poort wordt verzonden (bijvoorbeeld USB001).</li> </ul>

Toestand	Voorgestelde oplossing
Het apparaat doet erg lang over een scanopdracht.	<ul style="list-style-type: none"> <li>• Controleer of er tegelijkertijd ontvangen gegevens worden afgedrukt op het apparaat. Wacht in dat geval met scannen totdat de afdruktaak is voltooid.</li> <li>• Het inscannen van afbeeldingen kost meer tijd dan het inscannen van tekst.</li> </ul>
<b>Het volgende bericht verschijnt op het computerscherm:</b> <ul style="list-style-type: none"> <li>• Apparaat kan niet in de gewenste H/W-modus staan.</li> <li>• Poort wordt gebruikt door een ander programma.</li> <li>• Poort is uitgeschakeld.</li> <li>• 'Scanner is bezig met ontvangen of afdrucken van data. Probeer het opnieuw zodra de huidige opdracht is afgerond.</li> <li>• Ongeldige ingang.</li> <li>• Scannen is mislukt.</li> </ul>	<ul style="list-style-type: none"> <li>• Er wordt mogelijk een kopieer- of afdruktaak uitgevoerd. Probeer uw taak opnieuw uit te voeren nadat de voorgaande taak is voltooid.</li> <li>• De geselecteerde poort is momenteel in gebruik. Start uw computer opnieuw op en probeer het opnieuw.</li> <li>• De kabel van uw apparaat is wellicht niet goed aangesloten of het apparaat is niet ingeschakeld.</li> <li>• Het scannerstuurprogramma is niet geïnstalleerd of het besturingssysteem is niet correct ingesteld.</li> <li>• Controleer of het apparaat op de juiste wijze is aangesloten en ingeschakeld is. Start de computer vervolgens opnieuw op.</li> <li>• De USB-kabel is mogelijk niet goed aangesloten of het apparaat is niet ingeschakeld.</li> </ul>

## Problemen met faxen

Toestand	Voorgestelde oplossing
Het apparaat werkt niet, het display blijft leeg of de toetsen reageren niet.	<ul style="list-style-type: none"> <li>• Trek de stekker van het netsnoer uit het stopcontact en steek deze er weer in.</li> <li>• Controleer of er stroom staat op het stopcontact.</li> <li>• Controleer of de stroom aan staat.</li> </ul>
Geen kiestoon.	<ul style="list-style-type: none"> <li>• Controleer of het telefoonsnoer op de juiste wijze is aangesloten (zie "Achterkant" op pagina 21).</li> <li>• Controleer of de wandcontactdoos in orde is door er een ander telefoontoestel op aan te sluiten.</li> </ul>
De in het geheugen opgeslagen nummers worden verkeerd gekozen.	Controleer of de nummers correct in het geheugen zijn opgeslagen. U kunt dit controleren door een adresboeklijst af te drukken.

Toestand	Voorgestelde oplossing
<p><b>Het origineel wordt niet in het apparaat ingevoerd.</b></p>	<ul style="list-style-type: none"> <li>• Controleer of het papier niet gekreukt is en zorg dat u het op de juiste wijze invoert. Ga na of het origineel het juiste formaat heeft en niet te dik of te dun is.</li> <li>• Controleer of de ADI goed is gesloten.</li> <li>• De rubbermat van de automatische documentinvoer is mogelijk aan vervanging toe. Neem contact op met een medewerker van de klantenservice (zie "Verkrijgbare onderdelen voor onderhoud" op pagina 132).</li> </ul>
<p><b>Faxberichten worden niet automatisch ontvangen.</b></p>	<ul style="list-style-type: none"> <li>• De ontvangstmodus moet ingesteld zijn op fax (zie "De ontvangstmodus wijzigen" op pagina 102).</li> <li>• Controleer of de lade papier bevat (zie "Specificaties van de afdrukmedia" op pagina 182).</li> <li>• Controleer of er een foutmelding wordt weergegeven op het display. Los in dat geval het gemelde probleem op.</li> </ul>
<p><b>Het apparaat verzendt geen faxberichten.</b></p>	<ul style="list-style-type: none"> <li>• Zorg dat het origineel zich in de ADI of op de glasplaat van de scanner bevindt.</li> <li>• Controleer of het andere faxapparaat uw faxbericht kan ontvangen.</li> </ul>
<p><b>Een ontvangen faxbericht is gedeeltelijk blanco of is van slechte kwaliteit.</b></p>	<ul style="list-style-type: none"> <li>• Er is mogelijk een probleem met het faxapparaat van de verzender.</li> <li>• Een slechte telefoonlijn kan verbindingsproblemen veroorzaken.</li> <li>• Controleer het apparaat door een kopie te maken.</li> <li>• De tonercassette heeft de geschatte levensduur bijna bereikt. Vervang de tonercassette (zie "De tonercassette vervangen" op pagina 136).</li> </ul>
<p><b>Sommige woorden van een ontvangen faxbericht zijn uitgerekt.</b></p>	<p>Er is een tijdelijke storing opgetreden in het documenttransport vanaf het apparaat waarvan het faxbericht afkomstig is.</p>
<p><b>Er staan strepen op de originelen die u hebt verzonden.</b></p>	<p>Controleer uw scanner op markeringen en reinig het (zie "De scanner reinigen" op pagina 144).</p>
<p><b>Het nummer wordt gekozen maar er kan geen verbinding tot stand worden gebracht met de andere fax.</b></p>	<p>Misschien is het andere faxapparaat uitgeschakeld, is het papier op of kunnen er geen oproepen worden beantwoord. Vraag de bediener van het andere apparaat om het probleem aan zijn kant op te lossen.</p>
<p><b>Faxen worden niet in het geheugen opgeslagen.</b></p>	<p>Er is mogelijk niet voldoende geheugen om de fax op te slaan. Als het scherm met de status van het geheugen verschijnt, verwijdert u faxberichten die u niet meer nodig hebt uit het geheugen en probeert u vervolgens de fax opnieuw op te slaan. Neem contact op met de klantenservice.</p>

Toestand	Voorgestelde oplossing
Er verschijnen blanco stukken onder aan de pagina, met een korte strook tekst bovenaan.	U hebt mogelijk de verkeerde papierinstellingen gekozen in de door de gebruiker in te stellen opties. Controleer het papierformaat en -type nogmaals.

## Problemen met het besturingssysteem

### Algemene Windows-problemen

Toestand	Voorgestelde oplossing
Tijdens de installatie verschijnt het bericht "Bestand in gebruik".	Sluit alle softwaretoepassingen af. Verwijder alle software uit de opstartgroep en start vervolgens Windows weer op. Installeer het printerstuurprogramma opnieuw.
Het bericht "Algemene beschermingsfout", "OE-uitzondering", "Spool 32" of "Ongeldige bewerking" verschijnt.	Sluit alle andere toepassingen af, start Windows opnieuw op en probeer opnieuw af te drukken.
De berichten "Kan niet afdrukken" of "Er is een time-outfout in de printer opgetreden" verschijnen.	Deze meldingen kunnen tijdens het afdrukken verschijnen. Wacht gewoon even tot het apparaat klaar is met afdrukken. Als het bericht verschijnt als de printer klaar staat voor gebruik of nadat de afdruk is voltooid, controleert u de aansluiting en gaat u na of er een fout is opgetreden.
Apparaatgegevens worden niet weergegeven wanneer u op het apparaat in <b>Apparaten en printers</b> klikt.	Selecteer het selectievakje <b>Eigenschappen van printer</b> . Klik op de tab <b>Poorten</b> . ( <b>Configuratiescherm</b> > <b>Apparaten en printers</b> > Klik met de rechtermuisknop op het pictogram van uw printer en selecteer <b>Eigenschappen van printer</b> ) Als de poort is ingesteld op Bestand of LPT, verwijdert u de selectiemarkering en selecteert u TCP/IP, USB of WSD.



Raadpleeg de gebruikershandleiding van Microsoft Windows die met uw computer is meegeleverd voor meer informatie over foutmeldingen in Windows.

---

# Oplossen van problemen met het draadloze netwerk

Gebruik de informatie voor het oplossen van problemen om problemen op te lossen.

---



Om te bepalen of afdrucken via Wi-Fi Direct is ingeschakeld op de printer, drukt u een pagina af met de configuratie van het bedieningspaneel van de printer.

---

## Cheklist draadloze connectiviteit

- Controleer of de printer en de draadloze router zijn ingeschakeld en van stroom zijn voorzien. Zorg er ook voor dat de draadloze radio in de printer is ingeschakeld.
- Controleer of de SSID (service set identifier) correct is. Druk een configuratiepagina af de SSID te bepalen (zie "Een netwerkconfiguratie rapport afdrucken" op pagina 49).
- Met een beveiligd netwerk, controleert u of de beveiliging van informatie correct is. Als de beveiliging van de informatie is onjuist, voer de draadloze installatie nogmaals uit.
- Als het draadloze netwerk correct werkt, probeert toegang te krijgen tot andere computers op het draadloze netwerk. Als het netwerk een internetverbinding heeft, probeert u verbinding te maken met internet via een draadloze verbinding.
- Controleer of de versleuteling (AES of TKIP) hetzelfde is voor de printer als voor het draadloze toegangspunt (op netwerken met WPA-beveiliging).
- Controleer of de printer zich binnen het bereik bevindt van het draadloze netwerk. Voor de meeste netwerken moeten de printer zich binnen 30 m (100 ft) van het draadloze toegangspunt (draadloze router) bevinden.
- Controleer of obstakels het draadloze signaal niet blokkeren. Verwijder grote metalen objecten tussen het toegangspunt en de printer. Zorg ervoor dat palen, muren of steunpilaren met metal of beton de printer niet scheiden van het draadloze toegangspunt.
- Controleer of de printer buiten het bereik is van elektronische apparaten die kunnen interfereren met het draadloze signaal. Veel apparaten kunnen interfereren met het draadloze signaal waaronder motoren, draadloze telefoons, beveiligingscamera's, andere draadloze netwerken en een aantal Bluetooth-apparaten. Controleer of het printerstuurprogramma is geïnstalleerd op de computer.
- Controleer of u de juiste printerpoort geselecteerd heeft.
- Controleer of de computer en de printer verbinding maken met hetzelfde draadloze netwerk.
- Voor OS X, controleer of de draadloze router Bonjour ondersteunt.

## De printer drukt niet af nadat de draadloze configuratie is voltooid

1. Zorg ervoor dat de printer is ingeschakeld en gereed is.
2. Schakel firewalls van derden op uw computer uit.
3. Zorg ervoor dat het draadloze netwerk correct werkt.

4. Controleer of uw computer correct werkt. Indien nodig, start de computer opnieuw op.
5. Controleer of u de printer HP Embedded Web Server vanaf een computer op het netwerk kunt openen.

## De printer drukt niet af en op de computer is een firewall van derden geïnstalleerd

1. Werk de firewall bij met de meest recente update van de fabrikant die beschikbaar is.
2. Als programma's toegang vragen aan de firewall wanneer u de printer installeert of wanneer wilt afdrucken, moet u ervoor zorgen dat de programma's te draaien.
3. Schakel de firewall tijdelijk uit en installeer de draadloze printer op uw computer. Schakel de firewall weer in wanneer de draadloze installatie is voltooid.

## De draadloze verbinding werkt niet na het bewegen van de draadloze router of printer

1. Zorg ervoor dat de router of de printer is aangesloten op hetzelfde netwerk als waarmee uw computer een verbinding maakt.
2. Het afdrucken van een configuratiepagina.
3. Vergelijk de SSID (service set identifier) op de configuratiepagina met de SSID in de configuratie van de printer voor de computer.
4. Als de service set identifier (SSID) niet hetzelfde is, maken de apparaten geen verbinding met hetzelfde netwerk. Configureer de draadloze instellingen voor de printer opnieuw.

## Kan niet meer computers verbindenn met de draadloze printer

1. Zorg ervoor dat de andere computers zich in het draadloze bereik bevinden en dat er geen obstakels het signaal blokkeren. Voor de meeste netwerken is het draadloze bereik tot 30 m (100 ft) vanaf het draadloze toegangspunt.
2. Zorg ervoor dat de printer is ingeschakeld en gereed is.
3. Zorg ervoor dat er niet meer dan 5 gelijktijdige Wi-Fi Direct-gebruikers zijn.
4. Schakel firewalls van derden op uw computer uit.
5. Zorg ervoor dat het draadloze netwerk correct werkt.
6. Controleer of uw computer correct werkt. Indien nodig, start de computer opnieuw op.

## De draadloze printer verliest communicatie wanneer deze verbonden is met een VPN

- Meestal kunt u op hetzelfde moment geen verbinding maken met een VPN en andere netwerken.

## Het netwerk niet wordt weergegeven in de lijst met draadloze netwerken

- Zorg ervoor dat de draadloze router is ingeschakeld en van stroom is voorzien.
- Het netwerk is mogelijk verborgen. U kunt echter nog steeds verbinding maken met een verborgen netwerk.

## Het draadloze netwerk werkt niet

1. Om te controleren of het netwerk geen verbinding heeft, probeer andere apparaten aan te sluiten op het netwerk.
2. Test netwerkcommunicatie door het pingen van het netwerk.
  - a. Open een commandoregel op uw computer.
    - Voor Windows, klik op **Start**, klik op **Uitvoeren**, typ cmd, en druk vervolgens op **Enter**.
    - Voor OS X, ga naar **Toepassingen, Hulpprogramma's** en open **Terminal**.
  - b. Typ ping gevolgd door het IP-adres van de router.
  - c. Als u in het venster round-trip-tijden weergeeft werkt het netwerk.
3. Zorg ervoor dat de router of de printer is aangesloten op hetzelfde netwerk als waarmee de computer een verbinding maakt.
  - a. Druk een configuratiepagina af (zie "Een netwerkconfiguratierapport afdrukken" op pagina 49).
  - b. Vergelijk de SSID (service set identifier) op het configuratierapport met het SSID in de configuratie van de printer voor de computer.
  - c. Wanneer de getallen niet gelijk zijn maken de apparaten geen verbinding met hetzelfde netwerk. Configureer de draadloze instellingen voor de printer opnieuw.

## Voer een diagnostische test uit van een draadloos netwerk

U kunt vanaf het bedieningspaneel van de printer een diagnostische test uitvoeren die u informatie geeft informatie over de instellingen voor het draadloze netwerk (zie "Een netwerkconfiguratierapport afdrukken" op pagina 49).

---

# Bijlage

In dit hoofdstuk staan productspecificaties en informatie met betrekking tot toepasbare regelgeving.

- Algemene specificaties 181
- Specificaties van de afdrukmedia 182
- Systeemvereisten 184



# Algemene specificaties



De specificaties hieronder kunnen zonder voorafgaande kennisgeving worden gewijzigd. Zie [www.hp.com/support/laser130MFP](http://www.hp.com/support/laser130MFP) voor eventuele wijzigingen in de informatie.

Items		Omschrijving
Afmetingen <sup>a</sup> (Breedte x Lengte x Hoogte)		<ul style="list-style-type: none"><li>• MFP 131a, 135a, 135ag, 135r, 135w, 135wg, 136a, 136w, 136nw series: 406 x 359,6 x 253 mm</li><li>• MFP 133pn, 137fnw, 138fnw, 137fwg, 138p, 138pn, 138pnw series: 406 x 359,6 x 308,7mm</li></ul>
Gewicht <sup>a</sup> (Apparaat met verbruiksartikelen)		<ul style="list-style-type: none"><li>• MFP 131a, 135a, 135ag, 135wg, 135r, 135w, 136a, 136w, 136nw series: 7,46 Kg (16,45 lbs)</li><li>• MFP 137fnw, 137fwg, 138fnw series: 8,58 Kg (18,92 lbs)</li><li>• MFP 133pn, 138p, 138pn, 138pnw series: 8,62 Kg (19 lbs)</li></ul>
Temperatuur	Gebruik	10 tot 32 °C
	Opslag (in verpakking)	-20 tot 40°C
Relatieve luchtvochtigheid	Gebruik	20 tot 80% RV
	Opslag (in verpakking)	10 tot 90% RV
Nominaal vermogen <sup>b</sup>	Modellen op 110 volt	AC 110 – 127 V
	Modellen op 220 volt	AC 220 – 240 V

a.De afmetingen en het gewicht zijn gebaseerd op een apparaat zonder handset of andere accessoires.

b.Zie het typeplaatje op het apparaat voor het juiste voltage (V), de frequentie (hertz) en het type stroom (A) voor uw apparaat.

# Specificaties van de afdrukmedia

Type	Formaat	Afmetingen	Gewicht/capaciteit afdrukmedia <sup>a</sup>
			Lade
Normaal papier	Letter	216 x 279 mm	70 tot 89 g/m <sup>2</sup> (19 tot 24 lbs bankpostpapier) • 150 vellen van 80 g/m <sup>2</sup>
	Legal	216 x 356 mm	
	Oficio 216 x 340 mm	216 x 343 mm	
	Oficio 8,5 x 13	216 x 330 mm	
	A4	210 x 297 mm	
	B5 (JIS)	182 x 257 mm	
	Executive	184 x 267 mm	
	A5	148 x 210 mm	
Envelop	A5 LEF	210 x 148 mm	
	Envelop Monarch	98 x 191 mm	75 tot 90 g/m <sup>2</sup> • 10 vellen
	Envelop #10	105 x 241 mm	
	Envelop DL	110 x 220 mm	
Envelop C5	162 x 229 mm		
Zwaar 90-120 g	Zie Normaal papier	Zie Normaal papier	90 tot 120 g/m <sup>2</sup> • 50 vellen van 120 g/m <sup>2</sup>
Licht 60-69 g	Zie Normaal papier	Zie Normaal papier	60 tot 69 g/m <sup>2</sup> • 160 vellen van 60 g/m <sup>2</sup>
Gekleurd	Zie Normaal papier	Zie Normaal papier	75 tot 90 g/m <sup>2</sup> • 150 vellen van 80 g/m <sup>2</sup>
Voorbedrukt	Zie Normaal papier	Zie Normaal papier	75 tot 90 g/m <sup>2</sup> • 150 vellen van 80 g/m <sup>2</sup>
Kringlooppapier	Zie Normaal papier	Zie Normaal papier	60 tot 90 g/m <sup>2</sup> • 150 vellen van 80 g/m <sup>2</sup>
Etiketten <sup>b</sup>	Zie Normaal papier	Zie Normaal papier	120 tot 150 g/m <sup>2</sup> • 10 vellen

Type	Formaat	Afmetingen	Gewicht/capaciteit afdrukmedia <sup>a</sup>
			Lade
Extra zwaar	Zie Normaal papier, 4x6	Zie Normaal papier	121 tot 163 g/m <sup>2</sup> • 10 vellen
Bankpost	Zie Normaal papier	Zie Normaal papier	105 tot 120 g/m <sup>2</sup> • 10 vellen
<b>Minimaal formaat (aangepast)</b>		76 x 127 mm	60 tot 163 g/m <sup>2</sup>
<b>Maximaal formaat (aangepast)</b>		216 x 356 mm	

a. De maximumcapaciteit kan verschillen en is afhankelijk van het gewicht en de dikte van afdrukmedia en de omgevingsomstandigheden.

b. De zachtheid van de voor dit apparaat gebruikte etiketten moet tussen 100 tot 250 (sheffield) bedragen. Deze getallen verwijzen naar het gladheidsniveau.

# Systeme vereisten



Printersoftware wordt af en toe bijgewerkt vanwege de release van een nieuw besturingssysteem en dergelijke. Download indien nodig de nieuwste versie van de website van HP ([www.hp.com/support/laser130MFP](http://www.hp.com/support/laser130MFP)).

## Microsoft® Windows®

Windows 7, 32-bit en 64-bit	De printerspecifieke printerdriver van HP is voor dit besturingssysteem geïnstalleerd als onderdeel van de software-installatie.	
Windows 8, 32-bit en 64-bit	De printerspecifieke printerdriver van HP is voor dit besturingssysteem geïnstalleerd als onderdeel van de software-installatie.	
Windows 8,1, 32-bit en 64-bit	De printerspecifieke printerdriver van HP V4 is voor dit besturingssysteem geïnstalleerd als onderdeel van de software-installatie.	
Windows 10, 32-bit en 64-bit	De printerspecifieke printerdriver van HP V4 is voor dit besturingssysteem geïnstalleerd als onderdeel van de software-installatie.	
Windows Server 2008 R2, 64-bit	Het HP PCLm.S-printerspecifieke printerstuurprogramma kan worden gedownload van de website voor printerondersteuning. Download het stuurprogramma en gebruik vervolgens het hulpprogramma Microsoft Printer toevoegen om het te installeren.	Microsoft heeft mainstream-ondersteuning voor Windows Server 2008 in januari 2015 stopgezet. HP blijft ondersteuning bieden voor de best effort voor het beëindigde Server 2008-besturingssysteem.
Windows Server 2008 R2, SP1, 64-bit	De printerspecifieke printerdriver van HP is voor dit besturingssysteem geïnstalleerd als onderdeel van de software-installatie.	
Windows Server 2012	De printerspecifieke printerdriver van HP is voor dit besturingssysteem geïnstalleerd als onderdeel van de software-installatie.	

Windows Server 2012 R2	De printerspecifieke printerdriver van HP is voor dit besturingssysteem geïnstalleerd als onderdeel van de software-installatie.	
Windows Server 2016, 64-bit	De printerspecifieke printerdriver van HP is voor dit besturingssysteem geïnstalleerd als onderdeel van de software-installatie.	

## Mac OS

Rechtstreeks afdrukken via Apple AirPrint is beschikbaar voor iOS-en Mac-computers met OS X 10.7 Lion en nieuwer. Gebruik AirPrint om rechtstreeks at de drukken op de printer vanaf een iPad, iPhone (3GS of hoger) of iPod touch (derde generatie of hoger) in de mobiele toepassingen (Mail, foto's, Safari, iBooks, sommige toepassingen van derden)



- De USB-alleen modellen zonder bedrade of Wi-Fi-netwerkfunctionaliteit ondersteunen geen Mac OS.
  - Als u AirPrint wilt gebruiken, moet de printer zijn aangesloten op hetzelfde netwerk (sub-net als het Apple-apparaat).
  - Voordat u AirPrint met een USB-aansluiting gebruikt, controleer het versienummer. AirPrint versie 1.3 en eerdere versies ondersteunen geen USB-aansluitingen.
-

---

# Verklarende woordenlijst

---



De onderstaande woordenlijst helpt u vertrouwd te raken met het product en de terminologie die in deze gebruikershandleiding wordt gebruikt en verband houdt met afdrucken.

---

## 802,11

802.11 bevat een reeks standaarden voor draadloze-netwerkcommunicatie (WLAN) ontwikkeld door het IEEE LAN/MAN-Standards Committee (IEEE 802).

## 802.11b/g/n

802.11b/g/n kan dezelfde hardware delen over een bandbreedte van 2.4 GHz. 802.11b ondersteunt een bandbreedte tot maximaal 11 Mbps, 802.11n ondersteunt een bandbreedte tot 150 Mbps.

802.11b/g/n-apparaten kunnen interferentie ondervinden van magnetrons, draadloze telefoons en Bluetooth-apparaten.

## Toegangspunt

Een toegangspunt of draadloos toegangspunt (AP of WAP) is een apparaat dat draadlozecomunicatieapparaten verbindt in een draadloos netwerk (WLAN) en dienst doet als een centrale zender en ontvanger van WLAN-radiosignalen.

## ADF

De automatische documentinvoer (ADF) is een mechanisme dat automatisch een origineel vel papier invoert zodat het apparaat een gedeelte van het papier in één keer kan scannen.

## AppleTalk

AppleTalk is een octrooirechtelijk beschermde suite van door Apple Inc ontwikkelde protocollen voor computernetwerken. Het was inbegrepen in de originele Mac (1984) en wordt nu door Apple ontraden ten gunste van TCP/IP netwerken.

## Bitdiepte

Een grafische computerterm die beschrijft hoeveel bits er nodig zijn om de kleur van één pixel in een bitmapafbeelding te vertegenwoordigen. Een hogere kleurdiepte geeft een breder scala van te onderscheiden kleuren. Naarmate het aantal bits toeneemt, wordt het aantal mogelijke kleuren te groot voor een kleurtabel. Een 1-bits kleur wordt doorgaans monochroom of zwart-wit genoemd.

## BMP

Een grafische bitmapindeling die intern wordt gebruikt door het grafische subsysteem van Microsoft Windows (GDI) en algemeen wordt gebruikt als een eenvoudige grafische bestandsindeling op dat platform.

## **BOOTP**

---

Bootstrap-protocol. Een netwerkprotocol dat wordt gebruikt door een netwerkclient om automatisch het IP-adres op te halen. Dit gebeurt doorgaans in het bootstraproces van computers of de daarop uitgevoerde besturingssystemen. De BOOTP-servers wijzen aan iedere client een IP-adres toe uit een pool van adressen. Met BOOTP kunnen computers met een "schijfloos werkstation" een IP-adres ophalen voordat een geavanceerd besturingssysteem wordt geladen.

## **CCD**

---

CCD (Charge Coupled Device) is hardware die de scantaak mogelijk maakt. Het CCD-vergrendelingsmechanisme wordt ook gebruikt om de CCD-module te blokkeren en schade te voorkomen wanneer u het apparaat verplaatst.

## **Sorteren**

---

Sorteren is een proces waarbij een kopieertaak bestaande uit meerdere exemplaren in sets wordt afgedrukt. Wanneer de optie Sorteren is ingeschakeld, wordt eerst een volledige set afgedrukt voordat de overige kopieën worden gemaakt.

## **Configuratiescherm**

---

Een bedieningspaneel is het platte, doorgaans verticale, gedeelte waarop de bedienings- of controle-instrumenten worden weergegeven. Deze bevinden zich doorgaans aan de voorzijde van het apparaat.

## **Dekkingsgraad**

---

Dit is de afdrukterm die wordt gebruikt om het tonergebruik bij het afdrucken te meten. Een dekkingsgraad van 5% betekent bijvoorbeeld dat een vel A4-papier 5% aan afbeeldingen of tekst bevat. Dus als het papier of origineel ingewikkelde afbeeldingen of veel tekst bevat, is de dekkingsgraad en daarmee het tonergebruik hoger.

## **CSV**

---

Kommagescheiden waarden (CSV). CSV is een type bestandsindeling. CSV wordt gebruikt om gegevens uit te wisselen tussen verschillende toepassingen. Deze bestandsindeling wordt in Microsoft Excel gebruikt en is min of meer de norm geworden in de IT-sector, ook op niet-Microsoftplatformen.

## **DADF**

---

De dubbelzijdige automatische documentinvoer (DADF) is een scanmechanisme waarmee een origineel automatisch wordt ingevoerd en omgedraaid, zodat het apparaat beide zijden van het papier kan inscannen.

## **Standaard**

---

De waarde of instelling die van kracht is wanneer de printer uit de verpakking wordt gehaald, opnieuw wordt ingesteld of wordt geïntialiseerd.

## DHCP

---

Een DHCP (Dynamic Host Configuration Protocol) is een client/servernetwerkprotocol. Een DHCP-server stuurt configuratieparameters naar de DHCP-clienthost die deze gegevens opvraagt om deel te kunnen uitmaken van een IP-netwerk. DHCP biedt ook een mechanisme voor de toewijzing van IP-adressen aan clienthosts.

## DIMM

---

De DIMM (Dual In-line Memory Module) is een kleine printplaat met geheugen. DIMM slaat alle gegevens in het apparaat op, zoals afdrukgegevens of ontvangen faxgegevens.

## DLNA

---

DLNA (Digital Living Network Alliance) is een standaard waarmee apparaten in een thuisnetwerk gegevens met elkaar kunnen uitwisselen via het netwerk.

## DNS

---

DNS (Domain Name Server) is een systeem dat domeinnaaminformatie opslaat in een gedistribueerde database op netwerken, zoals het internet.

## Matrixprinter

---

Een matrixprinter is een printer met een printerkop die heen en weer loopt over de pagina en afdrukt door middel van aanslagen, waarbij een van inkt voorzien lint tegen het papier wordt geslagen, zoals bij een typemachine.

## DPI

---

DPI (Dots Per Inch) is een maateenheid voor resolutie die wordt gebruikt voor scannen en afdrucken. Over het algemeen leidt een hogere DPI tot een hogere resolutie, meer zichtbare details in de afbeelding en een groter bestandsformaat.

## DRPD

---

Distinctieve belpatroondetectie. Distinctieve belpatroondetectie is een dienst van de telefoonmaatschappij waarmee een gebruiker met een enkele telefoonlijn oproepen naar verschillende telefoonnummers kan ontvangen.

## Duplex

---

Een mechanisme dat een vel papier omdraait zodat de machine aan beide zijden van het papier kan afdrucken (of scannen). Een printer met een duplexeenheid kan afdrucken op beide zijden van een vel papier tijdens één printcyclus.

## Afdrukvolume

---

Het afdrukvolume bestaat uit de hoeveelheid afgedrukte pagina's per maand die de printerprestaties niet beïnvloedt. Doorgaans heeft de printer een beperkte levensduur, zoals een bepaald aantal pagina's per jaar. De levensduur duidt de gemiddelde afdrukcapaciteit aan, meestal binnen de garantieperiode. Als het afdrukvolume bijvoorbeeld 48 000 pagina's per maand (20 werkdagen) bedraagt, beperkt de printer het aantal pagina's tot 2 400 per dag.



## ECM

---

Foutcorrectiemodus (ECM) is een optionele verzendmodus voor foutcorrectie die is opgenomen in faxapparaten of faxmodems van Klasse 1. Hiermee worden fouten tijdens de verzending van faxen, die soms worden veroorzaakt door ruis op de telefoonlijn, automatisch opgespoord en gecorrigeerd.

## Emulatie

---

Emulatie is een techniek waarbij met één apparaat dezelfde resultaten worden behaald als met een ander. Een emulator kopieert de functies van één systeem naar een ander systeem, zodat het tweede systeem zich als het eerste gedraagt. Emulatie is gericht op de exacte reproductie van extern gedrag, in tegenstelling tot simulatie; dit houdt verband met een abstract model van het systeem dat wordt gesimuleerd, vaak met betrekking tot de interne staat.

## Ethernet

---

Ethernet is een op frames gebaseerde computernetwerktechnologie voor LAN's. Hiermee worden de bedrading en de signalen gedefinieerd voor de fysieke laag en frameformaten en protocollen voor de MAC/gegevenskoppelingsslaag van het OSI-model. Ethernet wordt meestal gestandaardiseerd als IEEE 802.3. Het is sedert de jaren '90 van afgelopen eeuw de meest gebruikte LAN-technologie.

## EtherTalk

---

Een protocolsuite die Apple Computer ontwikkelde voor computernetwerken. Het was inbegrepen in de originele Mac (1984) en wordt nu door Apple ontraden ten gunste van TCP/IP netwerken.

## FDI

---

Interface extern apparaat (FDI) is een kaart die in het apparaat is geïnstalleerd zodat andere apparaten van derden, bijvoorbeeld een muntautomaat of een kaartlezer, kunnen worden aangesloten. Met deze apparaten kunt u laten betalen voor afdrukservices die worden uitgevoerd met uw apparaat.

## FTP

---

Protocol voor bestandsuitwisseling (FTP) is een algemeen gebruikt protocol voor de uitwisseling van bestanden via een willekeurig netwerk dat het TCP/IP-protocol ondersteunt (zoals internet of een intranet).

## Fixeereenheid

---

Het onderdeel van een laserprinter dat de toner op het afdruk materiaal fixeert. De eenheid bestaat uit een rol die het papier verwarmt en een rol die druk uitoefent. Nadat toner op het papier is aangebracht, maakt de fixeereenheid gebruik van hitte en druk om ervoor te zorgen dat de toner aan het papier hecht. Dat verklaart ook waarom het papier warm is als het uit een laserprinter komt.

## Gateway

---

Een verbinding tussen computernetwerken of tussen computernetwerken en een telefoonlijn. Gateways worden veel gebruikt omdat het computers of netwerken zijn die toegang bieden tot andere computers of netwerken.

## Grijswaarden

---

Grijstinten die de lichte en donkere delen van een afbeelding weergeven worden omgezet in grijswaarden; kleuren worden door verschillende grijstinten weergegeven.

## Halftoon

---

Een type afbeelding dat grijswaarden simuleert door het aantal punten te variëren. Kleurrijke gebieden bestaan uit een groot aantal punten, terwijl lichtere gebieden uit een kleiner aantal punten bestaan.

## Massaopslagapparaat (HDD)

---

Een massaopslagapparaat (HDD), doorgaans een harde of vaste schijf genoemd, is een niet-vluchtig opslagapparaat dat digitaal gecodeerde gegevens opslaat op snel draaiende platen met een magnetisch oppervlak.

## IEEE

---

Het IEEE (Institute of Electrical and Electronics Engineers) is een internationale professionele non-profitorganisatie voor de bevordering van elektrische technologie.

## IEEE 1284

---

De 1284-norm voor de parallelle poort is ontwikkeld door het IEEE (Institute of Electrical and Electronics Engineers). De term "1284-B" verwijst naar een bepaald type connector aan het uiteinde van de parallelle kabel die kan worden aangesloten op het randapparaat (bijvoorbeeld een printer).

## Intranet

---

Een besloten netwerk dat gebruikmaakt van internetprotocollen, netwerkconnectiviteit en eventueel het openbaar telecommunicatiesysteem om werknemers op een veilige manier bedrijfsgegevens te laten uitwisselen of verrichtingen te laten uitvoeren. De term kan nu en dan ook enkel verwijzen naar de meest zichtbare dienst, de interne website.

## IP-adres

---

Een Internet Protocol-adres (IP-adres) is een uniek nummer dat apparaten gebruiken om elkaar te identificeren en informatie uit te wisselen in een netwerk met behulp van de Internet Protocol-standaard.

## IPM

---

IPM (Afbecldingen per minuut) is een eenheid waarmee de snelheid van een printer wordt gemeten. Het IPM-cijfer geeft het aantal vellen papier aan dat een printer binnen één minuut eenzijdig kan bedrukken.

## IPP

---

IPP (Internet Printing Protocol) is een standaardprotocol voor zowel afdrucken als het beheren van afdruktaken, mediaformaat, resolutie, enzovoort. IPP kan lokaal of via het internet voor honderden printers worden gebruikt en ondersteunt tevens toegangsbeheer, verificatie en codering, waardoor het een veel effectievere en veiligere afdrুকoplossing is dan eerdere oplossingen.

## IPX/SPX

---

IPX/SPX staat voor Internet Packet Exchange/Sequenced Packet Exchange. Het is een netwerkprotocol dat wordt gebruikt door de besturingsystemen van Novell NetWare. IPX en SPX bieden beide verbindingsservices aan die vergelijkbaar zijn met TCP/IP, waarbij het IPX-protocol vergelijkbaar is met IP en SPX vergelijkbaar is met TCP. IPX/SPX was in eerste instantie bedoeld voor LAN's (lokale netwerken) en is een bijzonder efficiënt protocol voor dit doel (doorgaans overtreffen de prestaties die van TCP/IP in een LAN).

## ISO

---

De Internationale organisatie voor standaardisatie (ISO) is een internationale organisatie die normen vastlegt en samengesteld is uit vertegenwoordigers van nationale standaardiseringsorganisaties. De ISO produceert wereldwijd industriële en commerciële normen.

## ITU-T

---

De Internationale Telecommunicatie Unie is een internationale organisatie die is opgericht voor de standaardisering en regulering van internationale radio- en telecommunicatie. De belangrijkste taken omvatten standaardisering, de toewijzing van het radiospectrum en de organisatie van onderlinge verbindingen tussen verschillende landen waarmee internationale telefoongesprekken mogelijk worden gemaakt. De -T in ITU-T duidt op telecommunicatie.

## ITU-T No. 1 chart

---

Gestandaardiseerd testdiagram dat is gepubliceerd door ITU-T voor het verzenden van faxdocumenten.

## JBIG

---

JBIG (Joint Bi-level Image Experts Group) is een norm voor de compressie van afbeeldingen zonder verlies van nauwkeurigheid of kwaliteit, die ontworpen is voor de compressie van binaire afbeeldingen, in het bijzonder voor faxen, maar ook voor andere afbeeldingen.

## JPEG

---

JPEG (Joint Photographic Experts Group) is de meest gebruikte standaardcompressiemethode voor foto's. Deze indeling wordt gebruikt voor het opslaan en verzenden van foto's over het internet.

## LDAP

---

LDAP (Lightweight Directory Access Protocol) is een netwerkprotocol voor het zoeken in en aanpassen van directoryservices via TCP/IP.

## LED

---

Een LED (Light-Emitting Diode) is een halfgeleider die de status van een apparaat aangeeft.

## MAC-adres

---

Het MAC-adres (Media Access Control) is een uniek adres dat aan een netwerkadapter is gekoppeld. Het MAC-adres is een unieke naam van 48 bits die gewoonlijk wordt genoteerd als 12 hexadecimale tekens die telkens per twee worden gegroepeerd (bijvoorbeeld 00-00-0c-34-11-4e). Dit adres wordt doorgaans door de fabrikant in een netwerkinterfacekaart (NIC) geprogrammeerd en gebruikt als een hulpmiddel aan de hand waarvan routers apparaten kunnen vinden in grote netwerken.

## **MFP**

---

Een MFP (Multi Function Peripheral) is een kantoorapparaat dat verschillende functies in één fysieke behuizing combineert, bijvoorbeeld een printer, kopieerapparaat, faxapparaat en scanner.

## **MH**

---

MH (Modified Huffman) is een compressiemethode voor het beperken van de hoeveelheid gegevens die tussen faxapparaten worden verzonden om een afbeelding te versturen. MH wordt aanbevolen door ITU-T T.4. MH is een op een codeboek gebaseerd lengtecoderingsschema dat geoptimaliseerd werd om op een doeltreffende wijze witruimtes te comprimeren. Aangezien de meeste faxen voornamelijk uit witruimte bestaan, kan hiermee de verzendtijd van de meeste faxen tot een minimum worden teruggebracht.

## **MMR**

---

MMR (Modified Modified READ) is een compressiemethode die wordt aanbevolen door ITU-T T.6.

## **Modem**

---

Een apparaat dat een draaggolfsignaal moduleert om digitale informatie te coderen en een dergelijk signaal demoduleert om de verzonden informatie te decoderen.

## **MR**

---

MR (Modified READ) is een compressiemethode die wordt aanbevolen door ITU-T T.4. MR codeert de eerst gescande lijn met behulp van MH. De volgende regel wordt vergeleken met de eerste, het verschil wordt vastgesteld en vervolgens worden de verschillen gecodeerd en verzonden.

## **NetWare**

---

Een netwerkbesturingssysteem dat is ontwikkeld door Novell, Inc. Aanvankelijk maakte dit systeem gebruik van coöperatieve multi-tasking om verschillende services op een pc te kunnen uitvoeren en waren de netwerkprotocollen gebaseerd op de klassieke Xerox XNS-stack. Tegenwoordig ondersteunt NetWare zowel TCP/IP als IPX/SPX.

## **OPC**

---

Organische fotogeleider (OPC) is een mechanisme dat een virtuele afbeelding maakt om af te drukken met behulp van een laserstraal uit een laserprinter. Het is meestal groen of grijs en cilindervormig. Een tonercassette met een drum slijt langzaam het drumoppervlak door het gebruik ervan in de printer, en moet op passende wijze worden vervangen omdat het slijt door contact met de cassetteontwikkelborstel, het reinigingsmechanisme en papier.

## **Originelen**

---

Het eerste exemplaar van bijvoorbeeld een document, foto of tekst, dat wordt gekopieerd, gereproduceerd of omgezet om volgende exemplaren te verkrijgen, maar dat zelf niet van iets anders is gekopieerd of afgeleid.

## **OSI**

---

OSI (Open Systems Interconnection) is een communicatiemodel dat is ontwikkeld door de ISO (International Organization for Standardization). OSI biedt een standaard modulaire benadering van netwerkontwerp waarmee de vereiste set complexe functies wordt opgesplitst in hanteerbare, op zichzelf staande, functionele

lagen. De lagen zijn van boven naar onder: applicatie, presentatie, sessie, transport, netwerk, gegevenskoppeling en fysiek.

## **PABX**

---

PABX (Private Automatic Branch Exchange) is een automatisch telefoonschakelsysteem in een besloten onderneming.

## **PCL**

---

Printeropdrachttaal (PCL) is een paginabeschrijvingstaal (PDL) die ontwikkeld is door HP als printerprotocol en inmiddels is uitgegroeid tot een norm in de branche. PCL werd aanvankelijk ontwikkeld voor de eerste inkjetprinters en is in verschillende versies verschenen voor thermische printers, matrix- en laserprinters.

## **PDF**

---

PDF (Portable Document Format) is een door Adobe Systems ontwikkelde bestandsindeling voor het weergeven van tweedimensionale documenten in een apparaat- en resolutieafhankelijke indeling.

## **PostScript**

---

PS (PostScript) is een paginabeschrijvings- en programmeertaal die voornamelijk gebruikt wordt voor e-publishing en desktop publishing. - die in een interpreter wordt uitgevoerd om een afbeelding te produceren.

## **Printerstuurprogramma**

---

Een programma dat wordt gebruikt om opdrachten te verzenden en gegevens over te brengen van de computer naar de printer.

## **Afdrukmedia**

---

Het materiaal, zoals papier, enveloppen, etiketten en transparanten, dat in een printer, scanner, fax of kopieerapparaat kan worden gebruikt.

## **PPM**

---

Pagina's per minuut (PPM) is een methode voor het meten van de snelheid van een printer en verwijst naar het aantal pagina's dat een printer in één minuut kan afdrukken.

## **PRN-bestand**

---

Een interface voor een apparaatstuurprogramma waarlangs software kan communiceren met het apparaatstuurprogramma via standaard invoer-/uitvoeraanroepen, waardoor veel taken worden vereenvoudigd.

## **Protocol**

---

Een conventie of standaard die de verbinding, communicatie en het gegevensverkeer tussen twee computers inschakelt of controleert.

## **PS**

---

Zie PostScript.

## **PSTN**

---

Openbaar telefoonnet (PSTN) is het netwerk van openbare circuitgeschakelde telefoonnetwerken wereldwijd dat in een bedrijfsomgeving doorgaans via een schakelbord wordt gerouteerd.

## **RADIUS**

---

RADIUS (Remote Authentication Dial In User Service) is een protocol voor gebruikersidentificatie en accounting op afstand. RADIUS laat toe om verificatiegegevens zoals gebruikersnamen en wachtwoorden met behulp van een AAA-concept (authentication, authorization en accounting) voor het beheer van de netwerktoegang.

## **Resolutie**

---

De scherpte van een afbeelding, gemeten in dpi (punten per inch). Hoe hoger de dpi, hoe hoger de resolutie.

## **SMB**

---

SMB (Server Message Block) is een netwerkprotocol dat hoofdzakelijk wordt toegepast op gedeelde bestanden, printers, seriële poorten en diverse verbindingen tussen de knooppunten in een netwerk. Het biedt tevens een geverifieerd communicatiemechanisme voor processen onderling.

## **SMTP**

---

SMTP (Simple Mail Transfer Protocol) is de standaard voor e-mailverkeer over het internet. SMTP is een relatief eenvoudig op tekst gebaseerd protocol waarbij één of meer ontvangers van een bericht worden aangegeven, waarna de berichttekst wordt verzonden. Het is een client-serverprotocol, waarbij de client een e-mailbericht verzendt naar de server.

## **SSID**

---

SSID (Service Set Identifier) is een benaming van een draadloos netwerk (WLAN). Alle draadloze apparaten in een draadloos netwerk gebruiken dezelfde SSID om met elkaar te communiceren. De SSID's zijn hoofdlettergevoelig en kunnen tot 32 tekens lang zijn.

## **Subnetmasker**

---

Het subnetmasker wordt gebruikt in samenhang met het netwerkadres om te bepalen welk deel van het adres het netwerkadres is en welk deel het hostadres.

## **TCP/IP**

---

TCP (Transmission Control Protocol) en IP (Internet Protocol): de set communicatieprotocollen die de protocolstack implementeren waarop het internet en de meeste commerciële netwerken draaien.

## **TCR**

---

Verzendrapport (TCR) geeft de details van elke verzending weer, zoals de taakstatus, het verzendresultaat en het aantal verzonden pagina's. Er kan worden ingesteld dat dit rapport na elke taak of alleen na een mislukte verzending wordt afgedrukt.

## TIFF

---

TIFF (Tagged Image File Format) is een bestandsindeling voor bitmapafbeeldingen met een variabele resolutie. TIFF beschrijft de afbeeldingsgegevens die doorgaans afkomstig zijn van de scanner. TIFF-afbeeldingen maken gebruik van tags: trefwoorden die de kenmerken definiëren van de in het bestand opgenomen afbeelding. Deze flexibele en platformafhankelijke indeling kan worden gebruikt voor illustraties die met diverse beeldverwerkingstoepassingen zijn gemaakt.

## Tonercassette

---

Een soort fles of container die in apparaten zoals printers wordt gebruikt en die toner bevat. Toner is een poeder dat in laserprinters en kopieerapparaten wordt gebruikt voor het vormen van tekst en afbeeldingen op afdrupapier. Toner wordt gefixeerd door een combinatie van hitte en druk vanuit de fixeereenheid, waardoor het zich aan de vezels in het papier gaat hechten.

## TWAIN

---

Een standaard voor scanners en software. Als een TWAIN-compatibele scanner wordt gebruikt met een TWAIN-compatibel programma, kan een scan worden gestart vanuit het programma; Het is een API-beeldopname voor Microsoft en Apple Mac besturingssystemen.

## UNC-pad

---

UNC (Uniform Naming Convention) is een standaardmanier om gedeelde netwerkbronnen te benaderen in Windows NT en andere Microsoft-producten. De notatie van een UNC-pad is:  
`\\<servernaam>\<naam_gedeelde_bron>\<aanvullende map>`

## URL

---

URL (Uniform Resource Locator) is het internationale adres van documenten en informatiebronnen op internet. Het eerste deel van het adres geeft aan welk protocol moet worden gebruikt en het tweede deel geeft het IP-adres of de domeinnaam aan waar de informatiebron zich bevindt.

## USB

---

USB (Universal Serial Bus) is een door het USB Implementers Forum, Inc. ontwikkelde standaard om computers en randapparatuur met elkaar te verbinden. In tegenstelling tot de parallelle poort is USB ontworpen om een enkele computer-USB-poort tegelijkertijd met meerdere randapparaten te verbinden.

## Watermerk

---

Een watermerk is een herkenbare afbeelding of patroon dat helderder oplicht wanneer het voor een lichtbron wordt gehouden. Watermerken werden voor het eerst in 1282 in het Italiaanse Bologna gebruikt door papiermakers om hun product te merken. Ze werden ook toegepast in postzegels, papiergeld en andere officiële documenten om fraude te voorkomen.

## WEP

---

WEP (Wired Equivalent Privacy) is een beveiligingsprotocol dat gespecificeerd wordt in IEEE 802.11 om eenzelfde beveiligingsniveau als een bedraad LAN te garanderen. WEP beveiligt gegevens door deze via radiogolven te coderen, zodat ze veilig van het ene punt naar het andere kunnen worden verzonden.

## **WIA**

---

WIA (Windows Imaging Architecture) is een beeldverwerkingsarchitectuur die oorspronkelijk werd gebruikt in Windows Me en Windows XP. Een scan kan vanuit deze besturingssystemen worden gestart door middel van een WIA-compatibele scanner.

## **WPA**

---

WPA (Wi-Fi Protected Access) is een klasse van systemen voor de beveiliging van draadloze (Wi-Fi) computernetwerken die ontwikkeld werd voor een betere beveiliging van WEP.

## **WPA-PSK**

---

WPA-PSK (vooraf gedeelde WPA-sleutel) is een speciale WPA-modus voor kleine ondernemingen en thuisgebruikers. Een gedeelde sleutel of een gedeeld wachtwoord wordt geconfigureerd in het draadloze toegangspunt (WAP) en draadloze laptop- of desktopapparaten. WPA-PSK genereert een unieke sleutel voor elke sessie tussen een draadloze client en de daarmee geassocieerde WAP voor een betere veiligheid.

## **WPS**

---

WPS (Wi-Fi Protected Setup) is een standaard voor het tot stand brengen van een draadloos thuisnetwerk. Als uw draadloze toegangspunt WPS ondersteunt, kunt u de draadloze netwerkverbinding gemakkelijk configureren zonder computer.

## **XPS**

---

XML-papierspecificatie (XPS) is een specificatie voor een paginabeschrijvingstaal (PDL) en een nieuw uitwisselbaar documentformaat dat door Microsoft is ontwikkeld. Dit vectorgebaseerd apparaatonafhankelijk documentformaat is gebaseerd op XML en op een nieuw afdrukpad.



---

# Index

## A

---

<b>achterkant</b>	21
<b>adresboek</b>	
bewerken	111
groep bewerken	112
groep vastleggen	111
registreren	110
werken met	111
<b>adresboekinstellingen</b>	110
<b>afdrukfunctie</b>	72
<b>afdrukken</b>	
een document afdrukken	
Windows	67
HP Smartapp	62
informatie over benodigdheden	155
speciale afdrukfuncties	72
<b>afdruk materiaal</b>	
speciale media	39
<b>afdrukmedia</b>	
envelop	40
etiketten	41
het papierformaat instellen	42
het papiertype instellen	42
kartonpapier	42
richtlijnen	36
uitvoersteun gebruiken	182
voorbedrukt papier	42
<b>algemene instellingen</b>	123
<b>algemene pictogrammen</b>	11
<b>apparaat instellingen</b>	
apparaatstatus	115, 117, 119, 126
<b>apparaatgegevens</b>	115, 117, 119, 126

## B

---

<b>bedieningspaneel</b>	22
-------------------------	----

## C

---

<b>conventie</b>	11
------------------	----

## D

---

<b>draadloos</b>	
USBkabel	55
<b>draadloos netwerk</b>	
netwerkkabel	56

## F

---

<b>fax</b>	
algemene instellingen	119
<b>fax verzenden</b>	
groepsverzending	98
<b>faxen</b>	
automatisch ontvangen in	
antwoordapparaatmodus	103
automatisch opnieuw kiezen	99
de ontvangstmodus wijzigen	102
Een fax in de computer verzenden	96
Een gereserveerde faxtaak annuleren	101
een ontvangen fax doorsturen naar een andere bestemming	107
een verzonden fax doorsturen naar een andere bestemming	106
faxen ontvangen in het geheugen	105

helderheid aanpassen	109
het laatste nummer opnieuw kiezen	99
ontvangen in de DRPDmodus	104
ontvangen in faxmodus	102, 103
ontvangen in telefoonmodus	103
ontvangen in veilige modus	104
ontvangen met een intern telefoontoestel	103
resolutie aanpassen	108
uitgestelde faxverzending	100
voorbereiden om te faxen	95
<b>foutmelding</b>	156
<b>functies</b>	7
eigenschappen van afdrukmetaal	182
functies van het apparaat	114

## H

---

help gebruiken	71
HP Embedded Web Server	59
algemene informatie	59

## I

---

ID kopiëren	85
info	
HP Smartapp	62
informatie over benodigheden	155
informatie over de statusLED	153
installatie	
HP Smartapp	62
instellingen voor favorieten voor afdrukken	70

## K

---

kopiëren	
algemene instellingen	115

kopieën vergroten of verkleinen	83
normaal kopiëren	81

## L

---

### lade

breedte en lengte instellen	37
de grootte van de lade aanpassen	37
papierformaat en type instellen	42

### LCDdisplay

de status van het apparaat controleren	115,
117,	119, 126

## M

---

menuoverzicht	28
---------------	----

### Multifunctionele lade

speciale afdrukmedia gebruiken	39
--------------------------------	----

## N

---

### netwerk

algemene instellingen	128
installatie van draadloos netwerk	52
instelling bekabeld netwerk	49
IPv6configuratie	50
stuurprogrammainstallatie	
Windows	51

## O

---

onderdelen voor onderhoud	132
originelen plaatsen	44
originelen voorbereiden	44
overlay afdrukken	
afdrukken	77
maken	76

verwijderen	77	scanner	144
		<b>resolutie</b>	
		faxen	108
<b>P</b>			
<hr/>			
<b>papierstoring</b>			
origineel document verwijderen	147		
papier verwijderen	150		
tips om papierstoringen te voorkomen	146		
<b>plaatsen</b>			
plaatsen in lade 1	38		
speciale media	39		
<b>plaatsing van het apparaat</b>			
aanpassing aan de hoogte	35		
<b>Printerstatus</b>	78		
<b>printerstatus</b>			
algemene informatie	78		
<b>probleem</b>			
problemen met het besturingssysteem	176		
<b>problemen</b>			
afdrukproblemen	162		
problemen met betrekking tot netvoeding	161		
problemen met de afdrukkwaliteit	166		
problemen met faxen	174		
problemen met kopiëren	172		
problemen met papierinvoer	160		
problemen met scannen	173		
<b>problemen oplossen</b>			
draadloos	177		
<b>R</b>			
<hr/>			
<b>rapporten</b>			
apparaatgegevens	115, 119, 120, 121, 123, 126		
<b>reinigen</b>			
binnenkant	141		
buitenkant	140		
opneemrol	143		
		<b>S</b>	
		<hr/>	
		<b>Scannen</b>	
		Scannen met MFP Scan	89
		<b>scannen</b>	
		basisinformatie	88
		Scannen met het WIAstuurprogramma	91
		Scannen vanaf een apparaat dat is	
		aangesloten op een netwerk	92
		Scannen vanuit een programma voor het	
		bewerken van afbeeldingen	90
		<b>Slimme app</b>	62
		<b>Smart app</b>	62
		<b>specificaties</b>	
		afdrukmedia	182
		<b>standaardinstellingen</b>	
		instellingen voor lade	42
		<b>status</b>	22, 24
		<b>stuurprogrammainstallatie</b>	26
		<b>T</b>	
		<hr/>	
		<b>tekens invoeren</b>	34
		<b>toetsen</b>	
		contrast	22, 23
		ID kopiëren	23
		id kopiëren	22
		numeriek toetsenblok	24
		scannen	22
		schaal	22, 23
		WPS	22, 23
		<b>tonercassette</b>	
		behandelingsinstructies	133
		de cassette vervangen	136

geschatte levensduur	134	176
nietHP en opnieuw gevuld	133	
opslaan	133	
toner herverdelen	135	

## U

---

uitvoersteun gebruiken	43
uw apparaat reinigen	140

## V

---

<b>veiligheid</b>	
info	12
symbolen	12
<b>verbruiksartikelen</b>	
beschikbare verbruiksartikelen	131
bestellen	131
de gebruiksduur van de verbruiksartikelen	
controleren	138
geschatte levensduur van tonercassette	134
tonercassette vervangen	136
<b>verklarende woordenlijst</b>	186
<b>voorkant</b>	19

## W

---

<b>watermerk</b>	
bewerken	75
maken	75
verwijderen	75
<b>Windows</b>	
installatie van het stuurprogramma voor het verbonden netwerk	51
stuurprogrammainstallatie	26
systeemvereisten	184
veelvoorkomende problemen onder Windows	