



LaserJet Pro MFP M225, M226

Gebbruikershandleiding



**M225dn
M225rdn
M226dn**



**M225dw
M226dw**



www.hp.com/support/ljMFPM225
www.hp.com/support/ljMFPM226



HP LaserJet Pro MFP M225, M226

Gebruikershandleiding

Copyright en licentie

© Copyright 2015 HP Development Company, L.P.

Verveelvoudiging, bewerking en vertaling zonder voorafgaande schriftelijke toestemming zijn verboden, behalve zoals toegestaan door het auteursrecht.

De informatie in dit document kan zonder voorafkondiging worden gewijzigd.

De enige garantie voor producten en services van HP wordt uiteengezet in de garantieverklaring die bij dergelijke producten en services wordt geleverd. Niets in deze verklaring mag worden opgevat als een aanvullende garantie. HP is niet aansprakelijk voor technische of redactionele fouten of weglatingen in deze verklaring.

Edition 2, 3/2019

Handelsmerken

Adobe®, Adobe Photoshop®, Acrobat® en PostScript® zijn handelsmerken van Adobe Systems Incorporated.

Apple en het Apple-logo zijn handelsmerken van Apple Computer, Inc., geregistreerd in de VS en andere landen/regio's. iPod is een handelsmerk van Apple Computer, Inc. iPod is uitsluitend bedoeld voor legaal of door de rechthebbende geautoriseerd kopiëren. Steel geen muziek.

Microsoft®, Windows®, Windows® XP en Windows Vista® zijn in de Verenigde Staten gedeponeerde handelsmerken van Microsoft Corporation.

UNIX® is een gedeponeerd handelsmerk van The Open Group.

Inhoudsopgave

1 Inleiding	1
Apparaatvergelijking	2
Stroomverbruik, stroomvoorzieningsspecificaties en geluidsuitstoot	5
Specificaties voor de werkomgeving	6
Productweergaven	7
Vooraanzicht van apparaat	7
Achteraanzicht van apparaat	8
Overzicht van het bedieningspaneel	9
Bedieningspaneel van M225dn, M225rdn en M226dn	9
Bedieningspaneel van M225dw en M226dw	10
Apparaathardware en -software installeren	12
2 Papierladen	13
Ondersteunde papiersoorten en -formaten	14
Ondersteunde papierformaten	14
Ondersteunde papiersoorten	15
De voorrangsinvoerlade vullen (lade 1)	17
De hoofdinvoerlade vullen (lade 2)	19
3 Onderdelen, benodigdheden en accessoires	23
Onderdelen, accessoires en benodigdheden bestellen	24
Bestellen	24
Benodigdheden en accessoires	24
De tonercartridge vervangen	25
4 Afdrukken	29
Afdruktaken (Windows)	30
Afdrukken (Windows)	30
Automatisch dubbelzijdig afdrukken (Windows)	31
Handmatig dubbelzijdig afdrukken (Windows)	31
Meerdere pagina's per vel afdrukken (Windows)	32

De papiersoort selecteren (Windows)	32
Overige afdruktaken	32
Afdruktaken (Mac OS X)	34
Afdrukken (OS X)	34
Automatisch dubbelzijdig afdrukken (OS X)	34
Handmatig dubbelzijdig afdrukken (OS X)	34
Meerdere pagina's per vel afdrukken (OS X)	35
De papiersoort selecteren (OS X)	35
Overige afdruktaken	35
HP Wireless Direct-afdrukken instellen	36
Mobiel afdrukken	37
HP ePrint via e-mail	37
HP ePrint-software	38
AirPrint	38
Direct afdrukken via USB (alleen dw-modellen)	40
5 Kopie	41
Een kopie maken	42
Dubbelzijdig kopiëren (duplex)	43
Automatisch dubbelzijdig kopiëren	43
Handmatig dubbelzijdig kopiëren	43
6 Scan	45
Scannen via de HP Scan-software (Windows)	46
Scannen via de HP Scan-software (Mac)	47
Scannen naar e-mail instellen (alleen modellen met aanraakscherm)	48
Inleiding	48
De wizard Scannen naar e-mail gebruiken (Windows)	48
De functie Scannen naar e-mail instellen via de geïntegreerde webserver van HP (Windows)	49
De functie Scannen naar e-mail instellen via de geïntegreerde webserver van HP (OS X)	50
Scannen naar netwerkmap instellen (alleen modellen met aanraakscherm)	52
Inleiding	52
De wizard Scannen naar netwerkmap gebruiken (Windows)	52
De functie Scannen naar netwerkmap instellen via de geïntegreerde webserver van HP (Windows)	52
De functie Scannen naar netwerkmap instellen via de geïntegreerde webserver van HP (OS X)	53
Scannen naar een USB-flashstation (alleen modellen met aanraakscherm)	55
Scannen naar e-mail (alleen modellen met aanraakscherm)	56
Scannen naar een netwerkmap (alleen modellen met aanraakscherm)	57

7 Fax	59
Configuratie om faxen te verzenden en te ontvangen	60
Voordat u begint	60
Stap 1: Het type telefoonverbinding bepalen	60
Stap 2: De fax instellen	61
Specifieke telefoonlijn	61
Gedeelde spraak- en faxlijn	62
Gedeelde spraak- en faxlijn met een antwoordapparaat	63
Stap 3: Faxtijd, faxdatum en faxkopregel configureren	65
HP Wizard Faxinstellingen	65
Bedieningspaneel van het apparaat	66
HP Device Toolbox	66
Geïntegreerde webserver van HP	66
Stap 4: Een faxtest uitvoeren	67
Stap 5 (optioneel): Instellingen voor het ontvangen van digitale faxen configureren (Windows) .	67
Een fax versturen	68
Faxen vanaf de flatbedscanner	68
Faxen vanuit de documentinvoer	69
Een fax versturen met gebruik van de HP-software (Windows)	70
8 Het apparaat beheren	71
Toepassingen van HP Webservices gebruiken (alleen modellen met aanraakscherm)	72
Het verbindingstype van het apparaat wijzigen (Windows)	73
Geavanceerde configuratie met de geïntegreerde webserver van HP (EWS) en HP Device Toolbox (Windows)	74
Geavanceerde configuratie met HP Utility voor Mac OS X	77
HP Utility openen	77
Functies van HP Utility	77
IP-netwerkinstellingen configureren	79
Disclaimer voor printer delen	79
Netwerkinstellingen weergeven of wijzigen	79
De naam van het apparaat in het netwerk wijzigen	79
IPv4 TCP/IP-parameters handmatig configureren via het bedieningspaneel	80
HP Web Jetadmin	81
Functies voor productbeveiliging	82
Het wachtwoord van het apparaat instellen of wijzigen met de geïntegreerde webserver van HP	82
Besparingsinstellingen	83
Afdrukken met EconoMode	83
De instelling Sluimermodus/automatisch uitschakelen na configureren	83
De firmware bijwerken	85

Methode een: De firmware bijwerken via het bedieningspaneel	85
Methode twee: De firmware bijwerken met behulp van de Firmware Update Utility	86

9 Problemen oplossen 87

Klantondersteuning	88
Help-systeem op het bedieningspaneel (alleen modellen met aanraakscherm)	89
De fabrieksinstellingen herstellen	90
Het bericht Cartridge bijna leeg of Cartridge vrijwel leeg wordt weergegeven op het bedieningspaneel van het apparaat	91
Instellingen voor Vrijwel leeg in- of uitschakelen	91
Het apparaat pakt geen papier op of het papier wordt verkeerd ingevoerd	93
Het apparaat pakt geen papier op	93
Het apparaat pakt meerdere vellen papier op.	93
Het papier in de documentinvoer loopt vast of scheef of er worden meerdere vellen tegelijk doorgevoerd	93
De oppakrollen en het scheidingskussen in de documentinvoer reinigen	94
Storingen verhelpen	96
Storingslocaties	96
Frequente of terugkerende papierstoringen?	96
Storingen verhelpen in de documentinvoer	97
Storingen in het gebied rondom de tonercartridge verhelpen	99
Storingen verhelpen in de uitvoerbak	102
Storingen in de duplexeenheid verhelpen	104
De afdrukkwaliteit verbeteren	106
Afdrukken vanuit een ander softwareprogramma	106
De papiersoort voor de afdruktaak instellen	106
De instelling voor de papiersoort controleren (Windows)	106
De instelling voor de papiersoort controleren (OS X)	107
De status van de tonercartridge controleren	107
Het apparaat reinigen	108
Een reinigingspagina afdrukken	108
Controleren of er geen vuil of vlekken op de glasplaat van de scanner zitten	108
Tonercartridge controleren op beschadigingen	109
Papier en afdrukomgeving controleren	109
Papier gebruiken dat voldoet aan de specificaties van HP	109
Omgeving van het product controleren	109
Overige instellingen van een afdruktaak controleren	110
EconoMode-instellingen controleren	110
Een andere printerdriver proberen	110
Kopieer- en scankwaliteit verbeteren	112
Controleren of er geen vuil of vlekken op de glasplaat van de scanner zitten	112

Papierinstellingen controleren	112
Optimaliseren voor tekst of afbeeldingen	112
Rand-tot-rand kopiëren	113
De oppakrollen en het scheidingskussen in de documentinvoer reinigen	113
Beeldkwaliteit fax verbeteren	115
De glasplaat van de scanner controleren op vuil	115
Resolutie-instelling voor het verzenden van faxen controleren	115
De instelling voor licht/donker controleren	115
Instellingen voor foutcorrectie controleren	116
Instelling voor aanpassen aan paginagrootte controleren	116
De oppakrollen en het scheidingskussen in de documentinvoer reinigen	116
Naar een ander faxapparaat verzenden	117
Faxapparaat van de afzender controleren	118
Problemen met bekabelde netwerken oplossen	119
Slechte fysieke verbinding	119
De computer maakt gebruik van een onjuist IP-adres voor dit apparaat	119
De computer kan niet met het apparaat communiceren	119
Het apparaat maakt gebruik van de verkeerde koppelings- en duplexinstellingen voor het netwerk	120
Nieuwe softwareprogramma's zorgen mogelijk voor compatibiliteitsproblemen	120
Uw computer of werkstation is mogelijk niet juist ingesteld	120
Het apparaat is uitgeschakeld of andere netwerkinstellingen zijn niet juist	120
Problemen met draadloze netwerken oplossen	121
Controlelijst draadloze verbinding	121
Er kan niet worden afgedrukt met het apparaat na het voltooiën van de draadloze configuratie	122
Er kan niet worden afgedrukt met het apparaat en op de computer is een firewall van derden geïnstalleerd	122
De draadloze verbinding functioneert niet meer nadat de draadloze router of het apparaat is verplaatst	122
Er kunnen geen computers meer worden aangesloten op het draadloos apparaat	122
De verbinding van het draadloos apparaat wordt verbroken wanneer er verbinding wordt gemaakt met een virtueel privénetwerk	123
Het netwerk wordt niet weergegeven in de lijst met draadloze netwerken	123
Het draadloos netwerk functioneert niet	123
Diagnose van draadloos netwerk uitvoeren	123
Storing op een draadloos netwerk verminderen	123
Faxproblemen oplossen	125
De hardware-installatie controleren	125
Faxberichten worden langzaam verstuurd	126
De faxkwaliteit is matig	127
De fax wordt afgekapt of wordt op twee pagina's afgedrukt	127

Index 129

1 Inleiding

- [Apparaatvergelijking](#)
- [Productweergaven](#)
- [Apparaathardware en -software installeren](#)

Voor meer informatie:

Ga naar www.hp.com/support/ljMFPM225, www.hp.com/support/ljMFPM226.

De uitgebreide Help van HP voor het apparaat omvat de volgende informatie:

- Installeren en configureren
- Leren en gebruiken
- Problemen oplossen
- Software-updates downloaden
- Meepraten op ondersteuningsforums
- Informatie over garantie en wettelijke voorschriften zoeken

Apparaatvergelijking

Modelnaam		M225dn	M226dn	M225rdn	M225dw	M226dw
Productnummer		CF484A	C6N22A	CF486A	CF485A	C6N23A
Apparaatafmetingen	Hoogte	371 mm	371 mm	371 mm	371 mm	371 mm
	Diepte	408 mm	408 mm	408 mm	408 mm	408 mm
	Breedte	443 mm	443 mm	443 mm	443 mm	443 mm
	Gewicht, met tonercartridge	11,0 kg	11,0 kg	11,1 kg	11,0 kg	11,0 kg
Papierverwerking	Voorrangsinvoerlade (lade 1, 10 vel)	✓	✓	✓	✓	✓
	Hoofdinvvoerlade (lade 2, 250 vel)	✓	✓	✓	✓	✓
	Standaarduitvoerbak (100 vel)	✓	✓	✓	✓	✓
	Automatisch dubbelzijdig afdrukken (duplex)	✓	✓	✓	✓	✓
Ondersteunde besturingssystemen	Windows XP, 32-bits, SP2 en hoger	✓	✓	✓	✓	✓
	Windows Vista, 32-bits en 64-bits	✓	✓	✓	✓	✓
	Windows 7, 32-bits en 64-bits	✓	✓	✓	✓	✓
	Windows 8, 32-bits en 64-bits	✓	✓	✓	✓	✓
	Windows 8.1, 32-bits en 64-bits	✓	✓	✓	✓	✓
	Windows 2003 Server 32-bits, SP1 en hoger, alleen print- en scandrivers	✓	✓	✓	✓	✓
	Windows 2003 Server 64-bits, SP1 en hoger, alleen printdriver met de wizard Printer toevoegen	✓	✓	✓	✓	✓
	Windows 2003 Server, Standard Edition en Enterprise Edition, alleen print- en scandrivers	✓	✓	✓	✓	✓

Modelnaam	M225dn	M226dn	M225rdn	M225dw	M226dw
Productnummer	CF484A	C6N22A	CF486A	CF485A	C6N23A
Windows 2003 R2 Server 32-bits, Standard Edition en Enterprise Edition, alleen print- en scandrivers	✓	✓	✓	✓	✓
Windows 2003 R2 Server 64-bits, Standard Edition en Enterprise Edition, alleen printdriver met de wizard Printer toevoegen	✓	✓	✓	✓	✓
Windows 2008 Server, 32-bits en 64-bits, (SP1 en hoger) alleen print- en scandrivers	✓	✓	✓	✓	✓
Windows 2008 R2 Server 64-bits, alleen print- en scandrivers	✓	✓	✓	✓	✓
Windows 2008 R2 Server 64-bits, SP1, alleen print- en scandrivers	✓	✓	✓	✓	✓
Windows 2008 Server, Standard Edition en Enterprise Edition, alleen print- en scandrivers	✓	✓	✓	✓	✓
Windows 2012 R2 Server 64-bits, alleen printdriver met de wizard Printer toevoegen	✓	✓	✓	✓	✓
Windows 2012 Server 64-bits, alleen printdriver met de wizard Printer toevoegen	✓	✓	✓	✓	✓
Mac OS X v10.7 - v10.9	✓	✓	✓	✓	✓

Modelnaam		M225dn	M226dn	M225rdn	M225dw	M226dw
Productnummer		CF484A	C6N22A	CF486A	CF485A	C6N23A
Ondersteunde print- en scandri-vers voor Windows	HP PCL6 losse printerdriver	✓	✓	✓	✓	✓
	Deze driver is op de cd in de verpakking meegeleverd als de standaardprinterdriver.					
	HP scandriver	✓	✓	✓	✓	✓
	Deze driver is op de cd in de verpakking meegeleverd.					
	HP UPD PCL5c printerdriver	✓	✓	✓	✓	✓
	Beschikbaar als download					
	HP UPD PCL 6-printerdriver	✓	✓	✓	✓	✓
	Beschikbaar als download					
	HP UPD PS printerdriver	✓	✓	✓	✓	✓
	Beschikbaar als download					
Verbinding	Hi-Speed USB 2.0	✓	✓	✓	✓	✓
	10/100 Ethernet LAN-aansluiting	✓	✓	✓	✓	✓
	Aansluiting voor draadloos netwerk				✓	✓
	USB-poort voor direct afdrukken en scannen zonder computer				✓	✓
Geheugen	256 MB RAM	✓	✓	✓	✓	✓
Display van het bedieningspaneel	2-regelige LCD	✓	✓	✓		
	Grafisch kleuren-touchscreen				✓	✓
Afdrukken	Drukt 25 pagina's per minuut (ppm) af op papier van A4-formaat en 26 ppm op papier van Letter-formaat	✓	✓	✓	✓	✓

Modelnaam		M225dn	M226dn	M225rdn	M225dw	M226dw
Productnummer		CF484A	C6N22A	CF486A	CF485A	C6N23A
Kopie	Flatbedscanner ondersteunt papier met maximaal A4- of Letter-formaat	✓	✓	✓	✓	✓
	Documentinvoer ondersteunt papier tot Legal-formaat (Kopieert met maximaal 15 ppm)	✓	✓	✓	✓	✓
	Kopieert met 300 dots per inch (dpi)	✓	✓	✓	✓	✓
	Scan					
	Flatbedscanner ondersteunt papier met maximaal A4- of Letter-formaat	✓	✓	✓	✓	✓
	Documentinvoer ondersteunt papier tot Legal-formaat	✓	✓	✓	✓	✓
	Scanresolutie tot 1200 dpi	✓	✓	✓	✓	✓
	Scant in kleur	✓	✓	✓	✓	✓
	Geïntegreerde OCR-software (Optical Character Recognition) voegt ondersteuning toe voor extra OCR-bestandstypen in HP Scan: Doorzoekbare PDF's (.pdf), Rich Text (.rtf), en Tekst (.txt)	✓	✓	✓	✓	✓
	Scannen naar e-mail				✓	✓
	Scannen naar netwerkmap				✓	✓
	Scannen naar USB				✓	✓
Fax	V.34 met twee RJ-11 faxpoorten	✓	✓	✓	✓	✓

Stroomverbruik, stroomvoorzieningspecificaties en geluidsuitstoot

Raadpleeg www.hp.com/support/ljMFPM225, www.hp.com/support/ljMFPM226 voor recente informatie.

⚠ VOORZICHTIG: De stroomvereisten zijn gebaseerd op het land/de regio waar het product wordt verkocht. Verander niets aan de ingestelde spanning. Veranderingen kunnen leiden tot beschadiging van het product en tot het vervallen van de garantie.

Specificaties voor de werkomgeving

Omgeving	Aanbevolen	Toegestaan
Temperatuur	17 tot 25 °C	15 tot 30 °C
Relatieve luchtvochtigheid	Relatieve luchtvochtigheid (RH) van 30 tot 70%	10% to 80% relatieve vochtigheid (RH)

Productweergaven

- [Vooraanzicht van apparaat](#)
- [Achteraanzicht van apparaat](#)
- [Overzicht van het bedieningspaneel](#)

Vooraanzicht van apparaat

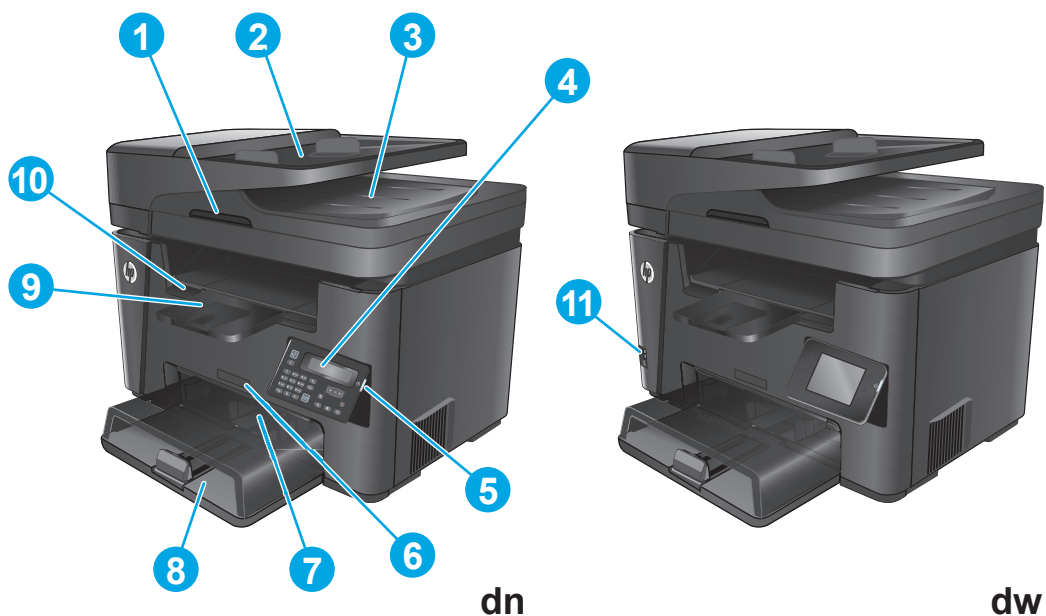

1	Hendel voor optillen van de scannerklep
2	Invoerlade van documentinvoer (til de lade op om storingen op te lossen)
3	Uitvoerbak documentinvoer
4	Bedieningspaneel (kantelbaar voor betere weergave) dn-modellen: LCD-bedieningspaneel dw-modellen: Bedieningspaneel met grafisch kleurenaanraakscherm
5	Aan-uitknop
6	Modelnaam
7	Voorrangsinvoerlade (lade 1)
8	Hoofdinvoerlade (lade 2)
9	Uitvoerbak
10	Handvat voor het openen van de bovenklep (voor toegang tot de tonercartridge en het verhelpen van storingen)
11	USB-poort voor direct afdrucken en scannen zonder computer (alleen dw-modellen)

Achteraanzicht van apparaat

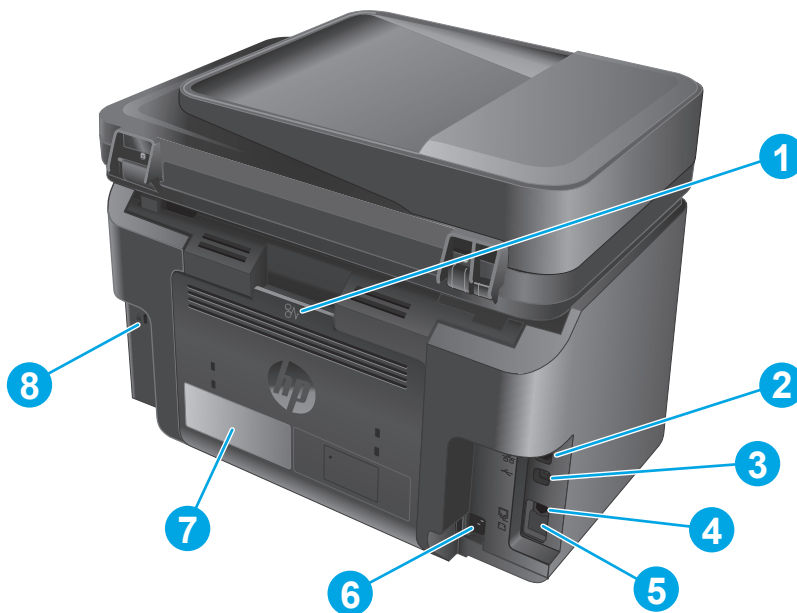

1	Achterklep (toegang voor het verhelpen van storingen)
2	Ethernet-poort
3	Snelle USB 2.0
4	Faxaansluiting voor het aansluiten van het telefoonsnoer op het apparaat
5	Telefoonuitgang voor het aansluiten van een extra toestel, antwoordapparaat of ander apparaat
	OPMERKING: Deze poort is afgedekt met een rubberkapje. Trek het kapje vanaf de bovenrand omlaag om toegang te krijgen tot de poort.
6	Netsnoeraansluiting
7	Sticker met apparaat- en serienummer
8	Sleuf voor beveiligingsvergrendeling met kabel

Overzicht van het bedieningspaneel

Bedieningspaneel van M225dn, M225rdn en M226dn

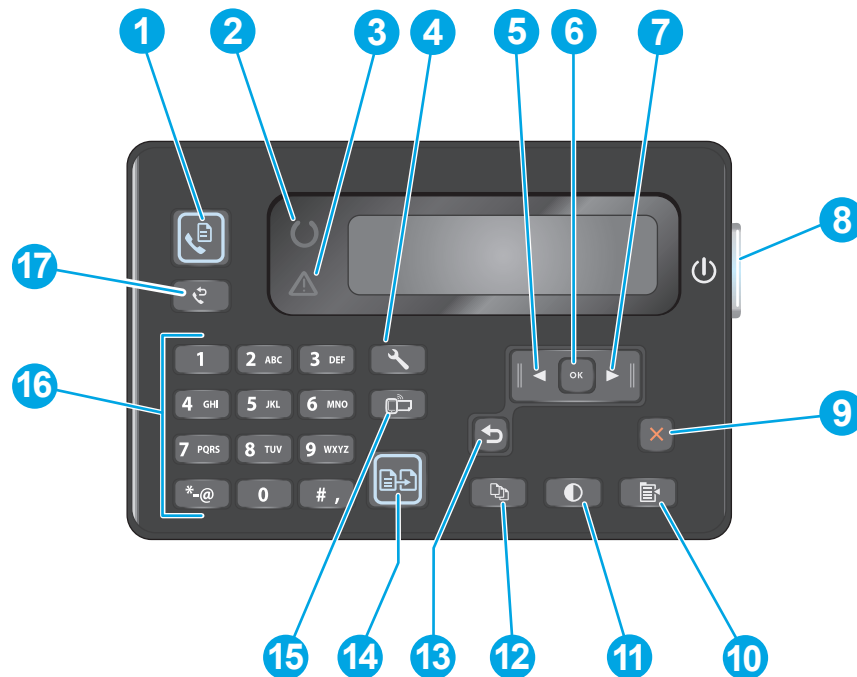

1	Knop Faxen starten	Start een faxtaak
2	Klaar-lampje	Geeft aan dat er een fout is opgetreden met het apparaat, dat er een lade leeg is of dat er iets anders aan de hand is dat uw aandacht vraagt
3	Attentielampje	Geeft aan dat het apparaat gereed is
4	Knop Instellingen	Opent het menu Instellingen
5	Knop Pijl naar links	Beweegt de cursor naar links of bladert door menuopties
6	Knop OK	Bevestigt een instelling of geeft aan dat een bewerking kan worden gestart
7	Knop Pijl naar rechts	Beweegt de cursor naar rechts of bladert door menuopties
8	Aan-uitknop	Schakelt het apparaat in of uit
9	Knop Annuleren	Wist instellingen, annuleert de huidige taak of sluit het huidige menu af
10	Knop Kopieerinstellingen	Opent het menu Kopieerinstellingen
11	Knop Lichter/donkerder	Past de donkerte voor de huidige kopieertaak aan
12	Knop Aantal exemplaren	Stelt het aantal exemplaren in
13	Knop Terug	U gaat terug naar het vorige scherm
14	Knop Kopiëren starten	Start een kopieertaak
15	Knop ePrint	Opent het menu Webservices

16	Numeriek toetsenblok	Gebruik het toetsenblok om faxnummers in te voeren of menuopties te selecteren
17	Knop Faxnummer opnieuw kiezen	Kiest het nummer dat voor de vorige faxtaak is gebruikt, opnieuw

Bedieningspaneel van M225dw en M226dw

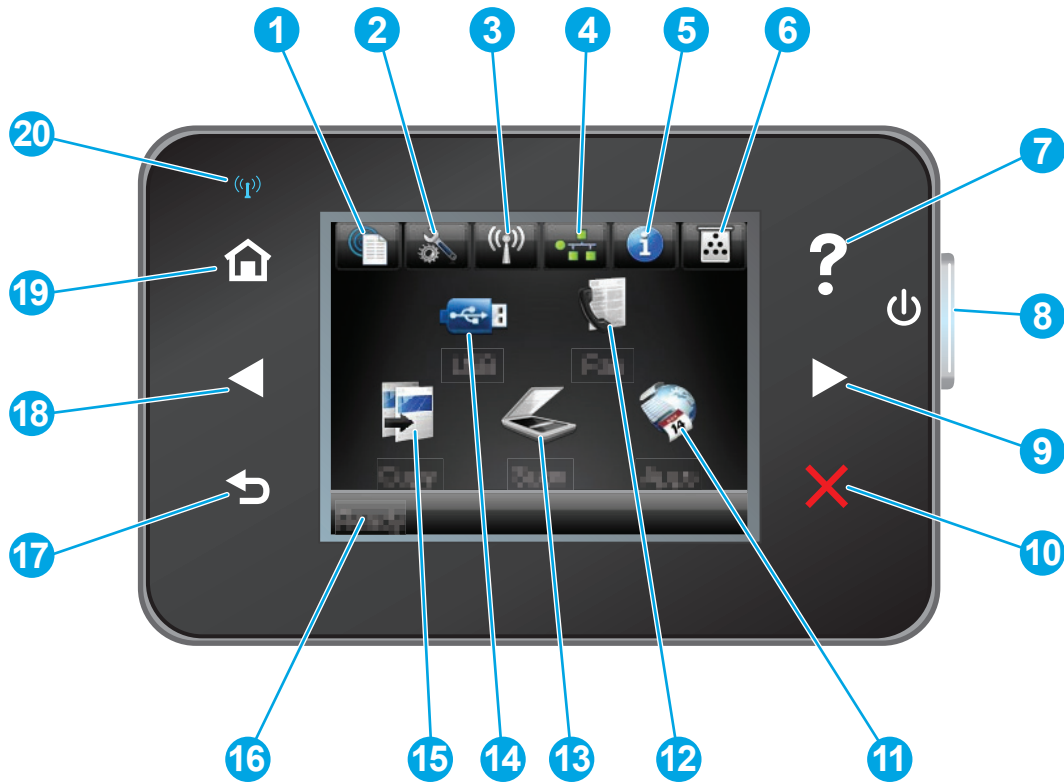

1	Knop voor Webservices	Biedt snelle toegang tot de onlineservices van HP, zoals HP ePrint
2	Instellingenknop	Opent het menu Instellingen
3	Knop Draadloos	Biedt toegang tot het menu Draadloos en informatie over de status van het draadloze netwerk OPMERKING: Als het product is aangesloten op een draadloos netwerk, wordt dit pictogram vervangen door balkjes die de signaalsterkte aangeven.
4	Netwerkknop	Biedt toegang tot instellingen voor en informatie over het netwerk OPMERKING: Deze knop wordt alleen weergegeven als het apparaat is aangesloten op een netwerk.
5	Informatieknop	Biedt informatie over de apparaatstatus
6	Knop Benodigheden	Biedt informatie over de status van benodigheden
7	Knop Help	Biedt toegang tot het Help-systeem op het bedieningspaneel

8	Aan-uitknop	Hiermee schakelt u het apparaat in of uit
9	Knop Pijl naar rechts	Beweegt de cursor naar rechts of brengt u naar het volgende scherm OPMERKING: Deze knop licht alleen op als deze functie op het huidige scherm kan worden gebruikt.
10	Knop Annuleren	Wist instellingen, annuleert de huidige taak of sluit het huidige scherm OPMERKING: Deze knop licht alleen op als deze functie op het huidige scherm kan worden gebruikt.
11	Knop Apps	Geeft toegang tot het menu Apps om direct af te drukken vanuit bepaalde webtoepassingen
12	Knop Faxen	Biedt toegang tot de faxfunctie
13	Knop Scannen	Biedt toegang tot de scanfuncties: <ul style="list-style-type: none"> • Scannen naar USB-station • Scannen naar netwerkmap • Scannen naar e-mail
14	Knop USB	Biedt toegang tot het menu USB-flashstation
15	Knop Kopiëren	Biedt toegang tot de kopieerfunctie
16	Apparaatstatus	Biedt informatie over de algemene status van het apparaat
17	Knop Terug	U gaat terug naar het vorige scherm OPMERKING: Deze knop licht alleen op als deze functie op het huidige scherm kan worden gebruikt.
18	Knop Pijl naar links	Beweegt de cursor naar links of brengt u naar het vorige scherm OPMERKING: Deze knop licht alleen op als deze functie op het huidige scherm kan worden gebruikt.
19	Knop Beginscherm	Brengt u naar het beginscherm
20	Draadloos-lampje	Geeft aan dat het draadloze netwerk is ingeschakeld. Het lampje knippert wanneer het apparaat een verbinding tot stand brengt met het draadloze netwerk.

Apparaathardware en -software installeren

Raadpleeg de handleiding voor de hardware-installatie die u bij het apparaat hebt ontvangen voor eenvoudige installatie-instructies. Ga naar de HP-ondersteuningspagina voor aanvullende instructies.

Ga naar www.hp.com/support/ljMFPM225, www.hp.com/support/ljMFPM226 voor de uitgebreide Help van HP voor het apparaat. Zoek de volgende ondersteuning:

- Installeren en configureren
- Leren en gebruiken
- Problemen oplossen
- Software-updates downloaden
- Meepraten op ondersteuningsforums
- Informatie over garantie en wettelijke voorschriften zoeken

2 Papierladen

- [Ondersteunde papiersoorten en -formaten](#)
- [De voorrangsinvoerlade vullen \(lade 1\)](#)
- [De hoofdinvoerlade vullen \(lade 2\)](#)

Voor meer informatie:

Ga naar www.hp.com/support/ljMFPM225, www.hp.com/support/ljMFPM226.

De uitgebreide Help van HP voor het apparaat omvat de volgende informatie:

- Installeren en configureren
- Leren en gebruiken
- Problemen oplossen
- Software-updates downloaden
- Meepraten op ondersteuningsforums
- Informatie over garantie en wettelijke voorschriften zoeken

Ondersteunde papiersoorten en -formaten

- [Ondersteunde papierformaten](#)
- [Ondersteunde papiersoorten](#)

Ondersteunde papierformaten



OPMERKING: Voor de beste resultaten selecteert u het juiste papierformaat en de juiste papiersoort in de printerdriver voordat u gaat afdrukken.

Grootte	Afmetingen	Voorrangsinvoerlade (lade 1)	Hoofdinvoerlade (lade 2)	Automatisch dubbelzijdig
Letter	216 x 279 mm	✓	✓	✓
Legal	216 x 356 mm	✓	✓	✓
Executive	184 x 267 mm	✓	✓	
Oficio 8,5 x 13	216 x 330 mm	✓	✓	✓
4 x 6	102 x 152 mm	✓		
5 x 8	127 x 203 mm	✓	✓	
A4	210 x 297 mm	✓	✓	✓
A5	148 x 210 mm	✓	✓	
A6	105 x 148 mm	✓		
B5 (JIS)	182 x 257 mm	✓	✓	
B6 (JIS)	129 x 182 mm	✓		
10 x 15 cm	102 x 152 mm	✓		
Oficio 216 x 340 mm	216 x 340 mm	✓	✓	✓
16K	195 x 270 mm	✓	✓	
16K	184 x 260 mm	✓	✓	
16K	197 x 273 mm	✓	✓	
Japanse briefkaart	100 x 148 mm	✓		
Briefkaart (JIS)				
Dubbele Japanse briefkaart gedraaid	200 x 148 mm	✓	✓	
Dubbele briefkaart (JIS)				

Grootte	Afmetingen	Voorrangsinvoerlade (lade 1)	Hoofdinvvoerlade (lade 2)	Automatisch dubbelzijdig
Envelop #10	105 x 241 mm	✓	✓	
Monarch-envelop	98 x 191 mm	✓	✓	
Envelop B5	176 x 250 mm	✓	✓	
Envelop C5	162 x 229 mm	✓	✓	
Envelop DL	110 x 220 mm	✓	✓	
Aangepast	76 x 127 mm tot 216 x 356 mm	✓		

Ondersteunde papiersoorten



OPMERKING: Voor de beste resultaten selecteert u het juiste papierformaat en de juiste papiersoort in de printerdriver voordat u gaat afdrucken.

Type	Enkelzijdig of handmatig dubbelzijdig	Automatisch dubbelzijdig
Gewoon	✓	✓
HP EcoSMART Lite	✓	✓
Licht 60-74 g	✓	✓
Gemiddeld 85-95 g	✓	✓
Middengewicht 96-110 g	✓	✓
Zwaar 111-130 g	✓	
Extra zwaar 131-175 g	✓	
Transparant	✓	
Etiketten	✓	
Briefhoofd	✓	✓
Envelop	✓	
Voorbedrukt	✓	✓
Geperforeerd	✓	✓
Kleur	✓	✓
Bankpost	✓	✓

Type	Enkelzijdig of handmatig dubbelzijdig	Automatisch dubbelzijdig
Kringloop	✓	✓
Ruw	✓	
Velijnpapier	✓	

De voorrangsinvoerlade vullen (lade 1)

 **OPMERKING:** Wanneer u nieuw papier toevoegt, verwijder dan al het papier uit de invoerlade en leg de stapel recht. Waai het papier niet uit. Zo voorkomt u dat meerdere vellen papier tegelijkertijd in het apparaat worden ingevoerd en loopt u minder risico dat papier vastloopt. Gebruik geen papier dat is gekreukeld, gevouwen of beschadigd.

1. Plaats het papier met de afdrukszijde naar boven en de bovenrand als eerste in de invoerlade.



De afdrukstand van het papier in de lade verschilt afhankelijk van het type afdruktaak. Zie [Tabel 2-1 Afdrukstand van het papier in lade 1 op pagina 18](#) voor meer informatie.

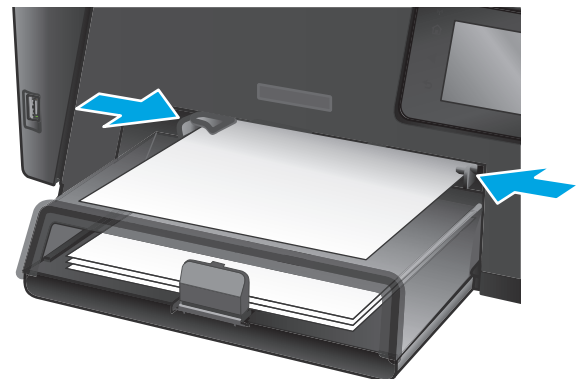

2. Schuif de papiergeleiders goed tegen het papier aan.



Tabel 2-1 Afdrukstand van het papier in lade 1

Papiersoort	Duplexmodus	Papier plaatsen
Vorbedrukt of briefhoofdpapier	Enkelzijdig afdrucken of handmatig dubbelzijdig afdrucken	Afdrukzijde boven Bovenrand eerst in het product 
Geperforeerd	Enkelzijdig afdrucken of handmatig dubbelzijdig afdrucken	Afdrukzijde boven Gaten aan de linkerkant van het product 
Enveloppen	Enkelzijdig afdrucken	Afdrukzijde boven Bovenrand aan de rechterkant van de lade, frankeerzijde als laatste in het apparaat 

De hoofdinvoerlade vullen (lade 2)

 **OPMERKING:** Wanneer u nieuw papier toevoegt, verwijder dan al het papier uit de invoerlade en leg de stapel recht. Waaier het papier niet uit. Zo voorkomt u dat meerdere vellen papier tegelijkertijd in het apparaat worden ingevoerd en loopt u minder risico dat papier vastloopt. Gebruik geen papier dat is gekreukeld, gevouwen of beschadigd.

1. Open de stofklep.



2. Plaats het papier in de lade. Let erop dat het papier onder de tabs past en niet boven de maximale papier hoogte-indicator komt

De afdrukstand van het papier in de lade verschilt afhankelijk van het type afdrukaak. Zie [Tabel 2-2 Afdrukstand van het papier in lade 2 op pagina 21](#) voor meer informatie.



3. Schuif de papiergeleiders goed tegen het papier aan.



4. Sluit de stofklep.

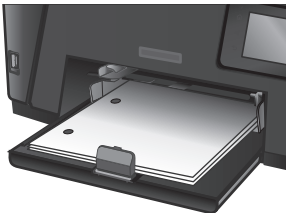

Tabel 2-2 Afdrukstand van het papier in lade 2

Papiersoort	Duplexmodus	Papier plaatsen
Voorbedrukt of briefhoofdpapier	Enkelzijdig afdrukken of dubbelzijdig afdrukken	Afdrukkzijde boven Bovenrand eerst in het product 
Geperforeerd	Enkelzijdig afdrukken of dubbelzijdig afdrukken	Afdrukkzijde boven Gaten aan de linkerkant van het product 

3 Onderdelen, benodigdheden en accessoires

- [Onderdelen, accessoires en benodigdheden bestellen](#)
- [De tonercartridge vervangen](#)

Voor meer informatie:

Ga naar www.hp.com/support/ljMFPM225, www.hp.com/support/ljMFPM226.

De uitgebreide Help van HP voor het apparaat omvat de volgende informatie:

- Installeren en configureren
- Leren en gebruiken
- Problemen oplossen
- Software-updates downloaden
- Meepraten op ondersteuningsforums
- Informatie over garantie en wettelijke voorschriften zoeken

Onderdelen, accessoires en benodigdheden bestellen

Bestellen

Benodigdheden en papier bestellen	www.hp.com/go/suresupply
Originele onderdelen of accessoires van HP bestellen	www.hp.com/buy/parts
Bestellen via service- of ondersteuningsproviders	Neem contact op met een erkend service- of ondersteuningspunt van HP.
Bestellen via de geïntegreerde webserver van HP (EWS)	Typ het IP-adres of de hostnaam van het apparaat in het adres- of URL-veld van een ondersteunde webbrowser op de computer om toegang te krijgen tot de webserver. De geïntegreerde webserver bevat een koppeling naar de SureSupply-website van HP. Hier vindt u mogelijkheden voor het aanschaffen van originele benodigdheden van HP.

Benodigdheden en accessoires

Item	Omschrijving	Nummer
HP-tonercartridge 83A	Vervangende tonercartridge	CF283A
HP-tonercartridge 83X	Vervangende tonercartridge met hoge capaciteit	CF283X
HP-tonercartridge 88A	Vervangende tonercartridge voor alleen China en India	CC388A
USB-kabel	Standaard USB-compatibele aansluitkabel van 2 meter	C6518A

De tonercartridge vervangen

Wanneer het einde van de levensduur van een tonercartridge nadert, wordt u gevraagd een vervangende cartridge te bestellen. U kunt met de huidige cartridge blijven afdrucken totdat de afdrukkwaliteit niet meer acceptabel is, zelfs na het opnieuw verdelen van de toner.

Er verschijnt een tweede melding op het bedieningspaneel wanneer de tonercartridge vrijwel leeg is.

1. Open de scannereenheid.

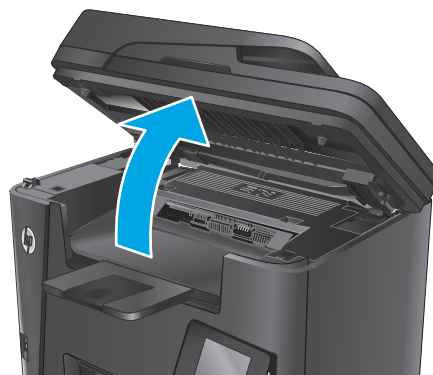

2. Open de bovenklep.

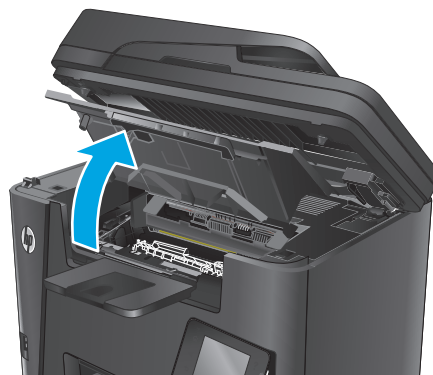

3. Verwijder de tonercartridge.

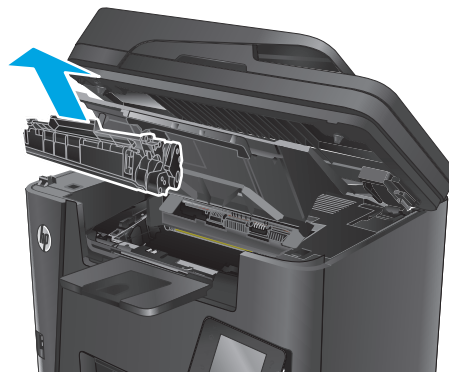

4. Neem de nieuwe tonercartridge uit de zak. Plaats de gebruikte tonercartridge in de zak voor recycling.

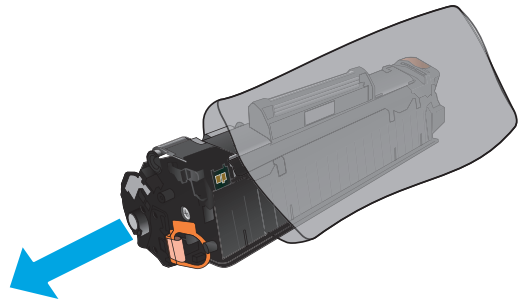

5. Pak beide uiteinden van de tonercartridge vast en verdeel de toner in de cartridge door voorzichtig heen en weer te schudden.

VOORZICHTIG: Raak de pendel of het oppervlak van de roller niet aan.

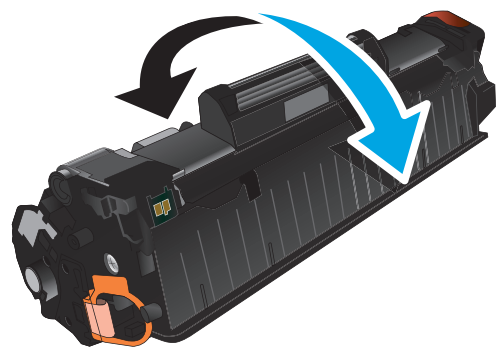

6. Buig het lipje aan de linkerkant van de cartridge totdat het loskomt. Trek aan het lipje tot alle tape van de cartridge is verwijderd. Het lipje en de tape zijn geschikt voor recycling. Bewaar deze dus in de verpakking van de cartridge.

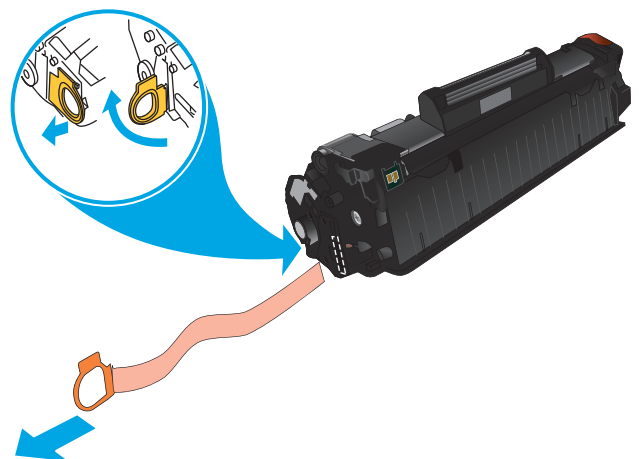

7. Lijn de tonercartridge uit met de sporen in het apparaat en druk de cartridge stevig op zijn plaats.

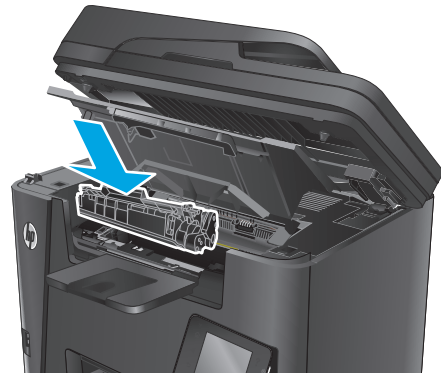

8. Sluit de bovenste klep.

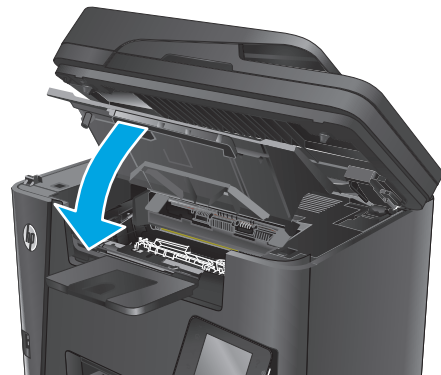

9. Sluit de scannereenheid.



4 Afdrukken

- [Afdruktaken \(Windows\)](#)
- [Afdruktaken \(Mac OS X\)](#)
- [HP Wireless Direct-afdrukken instellen](#)
- [Mobiel afdrukken](#)
- [Direct afdrukken via USB \(alleen dw-modellen\)](#)

Voor meer informatie:

Ga naar www.hp.com/support/ljMFPM225, www.hp.com/support/ljMFPM226.

De uitgebreide Help van HP voor het apparaat omvat de volgende informatie:

- Installeren en configureren
- Leren en gebruiken
- Problemen oplossen
- Software-updates downloaden
- Meepraten op ondersteuningsforums
- Informatie over garantie en wettelijke voorschriften zoeken

Afdruktaken (Windows)

- [Afdrukken \(Windows\)](#)
- [Automatisch dubbelzijdig afdrukken \(Windows\)](#)
- [Handmatig dubbelzijdig afdrukken \(Windows\)](#)
- [Meerdere pagina's per vel afdrukken \(Windows\)](#)
- [De papiersoort selecteren \(Windows\)](#)
- [Overige afdruktaken](#)

Afdrukken (Windows)

De volgende procedure beschrijft het standaardafdrukproces voor Windows.

1. Selecteer de **afdrukoptie** vanuit het programma.
2. Selecteer het apparaat in de lijst met printers. Als u instellingen wilt wijzigen, klikt of tikt u op de knop **Eigenschappen** of **Voorkeuren** om de printerdriver te openen.



OPMERKING: De naam van de knop verschilt per softwareprogramma.

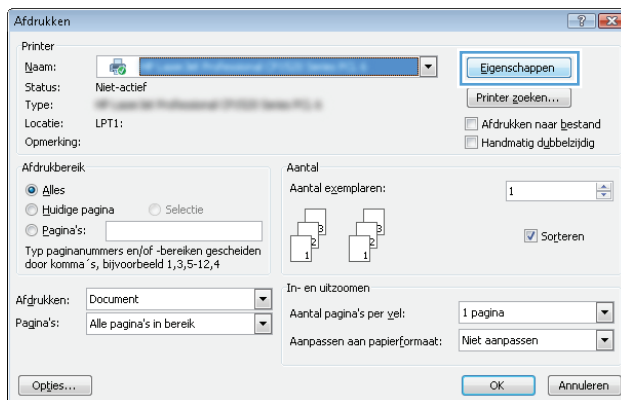

3. Klik of tik op de tabbladen in de printerdriver om de beschikbare opties te configureren. Stel bijvoorbeeld de papierrichting in op het tabblad **Afwerking** en stel papierbron, papiersoort, papierformaat en kwaliteitsinstellingen in op het tabblad **Papier/Kwaliteit**.

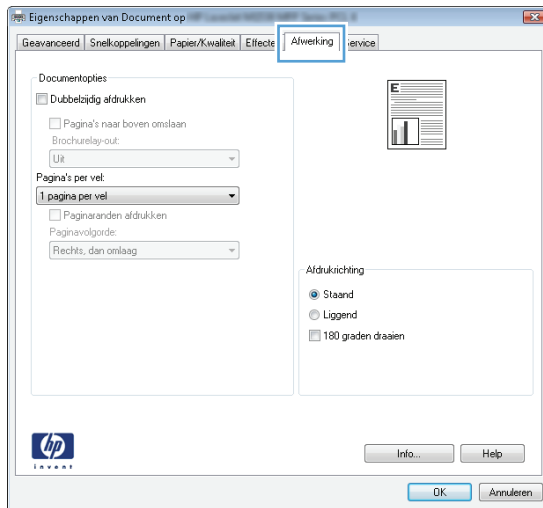

4. Klik of tik op de knop **OK** om terug te gaan naar het dialoogvenster **Afdrukken**. Geef op dit scherm het aantal af te drukken exemplaren op.
5. Klik of tik op de knop **OK** om de taak af te drukken.

Automatisch dubbelzijdig afdrukken (Windows)

Gebruik deze procedure voor apparaten met een automatische duplexeenheid. Als er op het apparaat geen automatische duplexeenheid is geïnstalleerd of als u op papiersoorten wilt afdrukken die de duplexeenheid niet ondersteunt, kunt u handmatig dubbelzijdig afdrukken.

1. Selecteer de **afdrukoptie** vanuit het programma.
2. Selecteer het apparaat in de lijst met printers en klik of tik vervolgens op de knop **Eigenschappen of Voorkeuren** om de printerdriver te openen.



OPMERKING: De naam van de knop verschilt per softwareprogramma.

3. Klik of tik op het tabblad **Afwerking**.
4. Schakel het selectievakje **Dubbelzijdig afdrukken** in. Klik op de knop **OK** om het dialoogvenster **Documenteigenschappen** te sluiten.
5. Klik in het dialoogvenster **Afdrukken** op de knop **OK** om de taak af te drukken.

Handmatig dubbelzijdig afdrukken (Windows)

Gebruik deze procedure voor apparaten waar geen automatische duplexeenheid op is geïnstalleerd, of om af te drukken op papier dat de duplexeenheid niet ondersteunt.

1. Selecteer de **afdrukoptie** vanuit het programma.
2. Selecteer het apparaat in de lijst met printers en klik of tik vervolgens op de knop **Eigenschappen of Voorkeuren** om de printerdriver te openen.



OPMERKING: De naam van de knop verschilt per softwareprogramma.

3. Klik of tik op het tabblad **Afwerking**.
4. Schakel het selectievakje **Dubbelzijdig afdrukken (handmatig)** in. Klik op **OK** om de eerste zijde van de taak af te drukken.
5. Haal de afgedrukte stapel uit de uitvoerbak en leg deze in lade 1.
6. Raak, wanneer u hierom wordt gevraagd, de desbetreffende knop op het bedieningspaneel aan om door te gaan.

Meerdere pagina's per vel afdrukken (Windows)

1. Selecteer de **afdrukoptie** vanuit het programma.
2. Selecteer het apparaat in de lijst met printers en klik of tik vervolgens op de knop **Eigenschappen** of **Voorkeuren** om de printerdriver te openen.



OPMERKING: De naam van de knop verschilt per softwareprogramma.

3. Klik of tik op het tabblad **Afwerking**.
4. Selecteer het aantal pagina's per vel in het vervolgkeuzemenu **Pagina's per vel**.
5. Selecteer de juiste opties voor **Paginaranden afdrukken**, **Paginavolgorde** en **Afdrukstand**. Klik op de knop **OK** om het dialoogvenster **Documenteigenschappen** te sluiten.
6. Klik in het dialoogvenster **Afdrukken** op de knop **OK** om de taak af te drukken.

De papiersoort selecteren (Windows)

1. Selecteer de **afdrukoptie** vanuit het programma.
2. Selecteer het apparaat in de lijst met printers en klik of tik vervolgens op de knop **Eigenschappen** of **Voorkeuren** om de printerdriver te openen.



OPMERKING: De naam van de knop verschilt per softwareprogramma.

3. Klik of tik op het tabblad **Papier/Kwaliteit**.
4. Klik in de vervolgkeuzelijst **Papiersoort** op de optie **Meer....**
5. Vouw de lijst **Type is:-**opties uit.
6. Vouw de categorie met papiersoorten uit die het best overeenkomt met het papier dat u gebruikt.
7. Selecteer de papiersoort die u gebruikt en klik op de knop **OK**.
8. Klik op de knop **OK** om het dialoogvenster **Documenteigenschappen** te sluiten. Klik in het dialoogvenster **Afdrukken** op de knop **OK** om de taak af te drukken.

Overige afdruktaken

Ga naar www.hp.com/support/ljMFPM225, www.hp.com/support/ljMFPM226.

Er zijn instructies beschikbaar voor het uitvoeren van specifieke afdruktaken afdrukken, zoals:

- Afdruksnelkoppelingen of voorinstellingen maken en gebruiken
- Selecteer het papierformaat of gebruik een aangepast papierformaat

- Afdrukstand maken
- Een brochure maken
- Een document schalen zodat het past op een bepaald papierformaat
- De eerste of laatste pagina's van het document op ander papier afdrukken
- Watermerken op een document afdrukken

Afdruktaken (Mac OS X)

- [Afdrukken \(OS X\)](#)
- [Automatisch dubbelzijdig afdrukken \(OS X\)](#)
- [Handmatig dubbelzijdig afdrukken \(OS X\)](#)
- [Meerdere pagina's per vel afdrukken \(OS X\)](#)
- [De papiersoort selecteren \(OS X\)](#)
- [Overige afdruktaken](#)

Afdrukken (OS X)

De volgende procedure beschrijft het standaardafdrukproces voor OS X.

1. Klik op de optie **Afdrukken** in het menu **Bestand**.
2. Selecteer het apparaat.
3. Klik op **Details weergeven** en selecteer vervolgens andere menu's om de afdrukinstellingen aan te passen.
4. Klik op de knop **Afdrukken**.

Automatisch dubbelzijdig afdrukken (OS X)

 **OPMERKING:** Deze informatie heeft betrekking op apparaten die beschikken over een automatische duplexeenheid.

 **OPMERKING:** Deze functie is beschikbaar als u de HP-printerdriver installeert. Mogelijk is de functie niet beschikbaar als u AirPrint gebruikt.

1. Klik op de optie **Afdrukken** in het menu **Bestand**.
2. Selecteer het apparaat.
3. Klik op **Details weergeven** en klik vervolgens op het menu **Lay-out**.
4. Selecteer een bindoptie in de vervolgkeuzelijst **Dubbelzijdig**.
5. Klik op de knop **Afdrukken**.

Handmatig dubbelzijdig afdrukken (OS X)

 **OPMERKING:** Deze functie is beschikbaar als u de HP-printerdriver installeert. Mogelijk is de functie niet beschikbaar als u AirPrint gebruikt.

1. Klik op de optie **Afdrukken** in het menu **Bestand**.
2. Selecteer het apparaat.
3. Klik op **Details weergeven** en klik vervolgens op het menu **Handmatig dubbelzijdig**.
4. Klik op het vak **Handmatig dubbelzijdig** en selecteer een bindoptie.

5. Klik op de knop **Afdrukken**.
6. Ga naar het apparaat en verwijder alle lege vellen uit lade 1.
7. Haal de bedrukte stapel uit de uitvoerbak en plaats die met de bedrukte zijde omlaag in de invoerlade.
8. Raak, wanneer u hierom wordt gevraagd, de desbetreffende knop op het bedieningspaneel aan om door te gaan.

Meerdere pagina's per vel afdrukken (OS X)

1. Klik op de optie **Afdrukken** in het menu **Bestand**.
2. Selecteer het apparaat.
3. Klik op **Details weergeven** en klik vervolgens op het menu **Lay-out**.
4. Selecteer in de vervolgkeuzelijst **Pagina's per vel** het aantal pagina's dat u op elk vel wilt afdrukken.
5. Selecteer in het gedeelte **Lay-outrichting** de volgorde en positie van de pagina's op het vel.
6. Selecteer in het menu **Randen** het soort rand dat u rond elke pagina op het vel wilt afdrukken.
7. Klik op de knop **Afdrukken**.

De papiersoort selecteren (OS X)

1. Klik op de optie **Afdrukken** in het menu **Bestand**.
2. Selecteer het apparaat.
3. Klik op **Details weergeven**, en klik vervolgens op het menu **Media en kwaliteit** of het menu **Papier/ Kwaliteit**.
4. Selecteer een papiersoort in de vervolgkeuzelijst **Papiersoort**.
5. Klik op de knop **Afdrukken**.

Overige afdruktaken

Ga naar www.hp.com/support/ljMFPM225, www.hp.com/support/ljMFPM226.

Er zijn instructies beschikbaar voor het uitvoeren van specifieke afdruktaken afdrukken, zoals:

- Afdruksnelkoppelingen of voorinstellingen maken en gebruiken
- Selecteer het papierformaat of gebruik een aangepast papierformaat
- Afdrukstand maken
- Een brochure maken
- Een document schalen zodat het past op een bepaald papierformaat
- De eerste of laatste pagina's van het document op ander papier afdrukken
- Watermerken op een document afdrukken

HP Wireless Direct-afdrukken instellen



OPMERKING: Deze functie is alleen beschikbaar op draadloos modellen en u dient mogelijk de apparaatfirmware bij te werken om deze functie te gebruiken.

De functie HP Wireless Direct-afdrukken maakt het mogelijk om vanaf een draadloos mobiel apparaat direct op een HP Wireless Direct-product af te drukken zonder eerst verbinding te maken met een bestaand netwerk of met internet. Gebruik HP Wireless Direct om draadloos af te drukken vanaf de volgende apparaten:

- iPhone, iPad of iTouch met Apple AirPrint of de mobiele HP ePrint app
- Mobiele apparaten met Android of Symbian met de toepassing HP ePrint Home & Biz
- Elke voor Wi-Fi geschikte computer met besturingssysteem.

Ga voor meer informatie over HP Wireless Direct naar www.hp.com/go/wirelessprinting en klik op **HP Wireless Direct**.

Voer de volgende stappen uit om het HP Wireless Direct in te stellen vanaf het bedieningspaneel.

1. Raak in het beginscherm van het bedieningspaneel de knop Draadloos  aan.
2. Open de volgende menu's:
 - **Wireless Direct**
 - **Aan/uit**
3. Raak de menuoptie **Aan** aan. Het apparaat slaat de instelling op en gaat terug naar het menu **Wireless Direct** op het bedieningspaneel.

Mobiel afdrukken

HP biedt diverse Mobile- en ePrint-oplossingen voor draadloos afdrukken naar een HP-printer vanaf een laptop, tablet, smartphone of ander mobiel apparaat. Ga naar www.hp.com/go/LaserJetMobilePrinting (alleen in het Engels) om te bepalen wat de beste keuze is.

- [HP ePrint via e-mail](#)
- [HP ePrint-software](#)
- [AirPrint](#)

HP ePrint via e-mail

Gebruik HP ePrint om documenten af te drukken door ze als e-mailbijlage vanaf een willekeurig apparaat met een e-mailfunctie naar het e-mailadres van het apparaat te sturen.

Voor het gebruik van HP ePrint moet het apparaat aan deze eisen voldoen:

- Het apparaat moet op een vast of draadloos netwerk zijn aangesloten en over een internetverbinding beschikken.
- HP Webservices moet zijn ingeschakeld op het apparaat en het apparaat moet zijn geregistreerd bij HP Connected.

LCD-bedieningspaneel

1. Zoek het IP-adres van het apparaat.
 - a. Druk op de knop Instellingen  op het bedieningspaneel van het apparaat.
 - b. Open de volgende menu's:
 - **Netwerk instellen**
 - **IP-adres weergeven**
2. Open de geïntegreerde webserver van HP door het IP-adres van het apparaat in te voeren in de adresregel van de webbrowser op de computer.
3. Klik op het tabblad **HP Webservices** op de geïntegreerde webserver van HP en klik op **Inschakelen**. Het apparaat activeert Webservices en drukt vervolgens een informatiepagina af.

Op de informatiepagina staat de printercode die u gebruikt om uw HP-product bij HP Connected te registreren.
4. Ga naar www.hpconnected.com om een HP ePrint-account te maken en voltooi het installatieproces.

Touchbedieningspaneel

1. Raak in het beginscherm van het bedieningspaneel de knop Webservices  aan.
2. Raak de knop **Webservices inschakelen** aan. Het apparaat activeert Webservices en drukt vervolgens een informatiepagina af.

Op de informatiepagina staat de printercode die u gebruikt om uw HP-product bij HP Connected te registreren.

3. Ga naar www.hpconnected.com om een HP ePrint-account te maken en voltooi het installatieproces.

Ga voor meer informatie naar www.hp.com/support om extra informatie voor uw apparaat te bekijken.

HP ePrint-software

Met de HP ePrint-software kunt u vanaf een Windows- of Mac-desktop of laptop gemakkelijk afdrukken naar een apparaat met HP ePrint-functionaliteit. Met deze software kunt u gemakkelijk de apparaten met HP ePrint-functionaliteit vinden die zijn geregistreerd bij uw HP Connected-account. De beoogde HP-printer kan zich op het kantoor of op een andere locatie waar ook ter wereld bevinden.

- **Windows:** Nadat u de software hebt geïnstalleerd, kiest u in de toepassing die u op dat moment gebruikt de optie **Afdrukken** en selecteert u vervolgens **HP ePrint** in de lijst met geïnstalleerde printers. Klik op de knop **Eigenschappen** als u de afdrুকopties wilt configureren.
- **Mac:** Na de installatie van de software, selecteert u **Bestand, Afdrukken**. Selecteer vervolgens de pijl naast **PDF** (in de linkerbenedenhoek van het driverscherm). Selecteer **HP ePrint**.

In Windows biedt de HP ePrint-software ondersteuning voor afdrukken via TCP/IP op lokale printers op het netwerk (LAN of WAN) voor apparaten die UPD PostScript® ondersteunen.

Windows en Mac bieden beide ondersteuning voor afdrukken via IPP voor apparaten die op een LAN- of WAN-netwerk zijn aangesloten en ePCL ondersteunen.

Windows en Mac ondersteunen ook het afdrukken van PDF-documenten naar openbare afdrুকlocaties en het afdrukken met HP ePrint via e-mail in de cloud.

Ga naar www.hp.com/go/eprintsoftware als u drivers wilt downloaden of meer informatie wilt lezen.



OPMERKING: De HP ePrint-software voor Mac is een PDF-workflowprogramma en technisch gezien geen printerdriver.



OPMERKING: HP ePrint-software biedt geen ondersteuning voor afdrukken via USB.

AirPrint

Direct afdrukken met AirPrint van Apple wordt ondersteund op iOS 4.2 en later. Gebruik AirPrint om direct op het apparaat af te drukken vanaf een iPad, iPhone (3GS of later), of iPod touch (derde generatie of later) in de volgende toepassingen:

- Mail
- Foto's
- Safari

- iBooks
- Externe toepassingen selecteren.

U kunt AirPrint alleen gebruiken als het apparaat is verbonden met hetzelfde draadloze netwerk als waarmee het Apple-apparaat is verbonden. Ga voor meer informatie over het gebruik van AirPrint en welke HP-apparaten compatibel zijn met AirPrint naar de ondersteuningswebsite voor dit product:

www.hp.com/support/ljMFPM225, www.hp.com/support/ljMFPM226



OPMERKING: AirPrint ondersteunt geen USB-verbindingen.

Direct afdrukken via USB (alleen dw-modellen)

1. Plaats het USB-flashstation in de USB-poort van het apparaat.
2. Het menu [USB-flashstation](#) wordt geopend. Raak de pijlknoppen aan om door de opties te bladeren.
 - [Documenten afdrukken](#)
 - [Foto's bekijken en afdrukken](#)
 - [Scannen naar USB-station](#)
3. Om een document af te drukken, raakt u het scherm [Documenten afdrukken](#) aan en vervolgens de naam van de map op het USB-station waarin het document is opgeslagen. Raak het overzichtsscherm aan zodra dit wordt geopend om de instellingen desgewenst aan te passen. Raak de knop [Afdrukken](#) aan om het document af te drukken.
4. Om foto's af te drukken, raakt u het scherm [Foto's bekijken en afdrukken](#) aan en vervolgens de voorbeeldweergave van elke foto die u wilt afdrukken. Raak de knop [Gereed](#) aan. Raak het overzichtsscherm aan zodra dit wordt geopend om de instellingen desgewenst aan te passen. Raak de knop [Afdrukken](#) aan om de foto's af te drukken.
5. Haal de afgedrukte taak op uit de uitvoerbak en verwijder het USB-flashstation.

5 Kopie

- [Een kopie maken](#)
- [Dubbelzijdig kopiëren \(duplex\)](#)

Voor meer informatie:



Ga naar www.hp.com/support/ljMFPM225, www.hp.com/support/ljMFPM226.

De uitgebreide Help van HP voor het apparaat omvat de volgende informatie:

- Installeren en configureren
- Leren en gebruiken
- Problemen oplossen
- Software-updates downloaden
- Meepraten op ondersteuningsforums
- Informatie over garantie en wettelijke voorschriften zoeken

Een kopie maken

LCD-bedieningspaneel

1. Plaats het document op de glasplaat van de scanner volgens de indicatoren op het apparaat.
2. Sluit de scannerklep.
3. Druk op de knop Kopieermenu  op het bedieningspaneel van het apparaat.
4. Als u de kopieerkwaliteit voor verschillende soorten documenten wilt optimaliseren, kunt u het menu **Optimaliseren** gebruiken. Gebruik de pijlknoppen om door de opties te bladeren en druk vervolgens op de knop **OK** om een optie te selecteren. De volgende instellingen voor kopieerkwaliteit zijn beschikbaar:
 - **Automatische selectie**: Gebruik deze instelling als u de kwaliteit van de kopie niet erg belangrijk vindt. Dit is de standaardinstelling.
 - **Gemengd**: Gebruik deze instelling voor documenten met zowel tekst als afbeeldingen.
 - **Tekst**: Gebruik deze instelling voor documenten die voornamelijk uit tekst bestaan.
 - **Afbeelding**: Gebruik deze instelling voor documenten die voornamelijk uit afbeeldingen bestaan.
5. Druk op het bedieningspaneel op de knop Aantal exemplaren  als u het aantal exemplaren wilt wijzigen.
6. Geef het aantal exemplaren op.
7. Druk op de knop Kopiëren starten  om het kopiëren te starten.

Touchbedieningspaneel

1. Plaats het document op de glasplaat van de scanner volgens de indicatoren op het apparaat.
2. Sluit de scannerklep.
3. Raak in het beginscherm van het bedieningspaneel de knop **Kopiëren** aan.
4. U kunt de kopieerkwaliteit voor verschillende typen documenten optimaliseren door de knop **Instellingen** aan te raken en op de knop **Optimaliseren** te klikken. Raak de pijlknoppen aan om door de opties te bladeren en raak vervolgens een optie aan om deze te selecteren. De volgende instellingen voor kopieerkwaliteit zijn beschikbaar:
 - **Automatische selectie**: Gebruik deze instelling als u de kwaliteit van de kopie niet erg belangrijk vindt. Dit is de standaardinstelling.
 - **Gemengd**: Gebruik deze instelling voor documenten met zowel tekst als afbeeldingen.
 - **Tekst**: Gebruik deze instelling voor documenten die voornamelijk uit tekst bestaan.
 - **Afbeelding**: Gebruik deze instelling voor documenten die voornamelijk uit afbeeldingen bestaan.
5. Raak de pijlknoppen aan om het aantal exemplaren te wijzigen of raak het weergegeven nummer aan en geef het aantal exemplaren op.
6. Raak de knop **Kopiëren starten** aan om het kopiëren te starten.

Dubbelzijdig kopiëren (duplex)

- [Automatisch dubbelzijdig kopiëren](#)
- [Handmatig dubbelzijdig kopiëren](#)

Automatisch dubbelzijdig kopiëren

1. Plaats de originele documenten in de documentinvoer met de afdrukkant van de eerste pagina omhoog en met de bovenkant van de pagina als eerste.
2. Stel de papiergeleiders in op het documentformaat.
3. Open het menu Kopieerinstellingen:
 - **LCD-bedieningspaneel:** Druk op de knop Kopieerinstellingen  op het bedieningspaneel van het apparaat.
 - **Bedieningspaneel uitgevoerd als aanraakscherm:** Raak de knop [Kopiëren](#) op het beginscherm van het bedieningspaneel van het apparaat aan en kies de knop [Instellingen](#).
4. Selecteer [Two-Sided](#).
5. Raak de pijlknoppen aan om door de opties te bladeren en selecteer vervolgens de gewenste optie.
6. Start de kopieertaak:
 - **LCD-bedieningspaneel:** Druk op de knop Kopiëren starten .
 - **Bedieningspaneel uitgevoerd als aanraakscherm:** Raak [Kopiëren starten](#) aan.

Handmatig dubbelzijdig kopiëren

1. Plaats het document op de glasplaat van de scanner met de afdrukzijde naar beneden en de linkerbovenhoek van de pagina in de linkerbovenhoek van de glasplaat. Sluit de scannerklep.
2. Open het menu Kopieerinstellingen:
 - **LCD-bedieningspaneel:** Druk op de knop Kopieerinstellingen  op het bedieningspaneel van het apparaat.
 - **Bedieningspaneel uitgevoerd als aanraakscherm:** Raak de knop [Kopiëren](#) op het beginscherm van het bedieningspaneel van het apparaat aan en kies de knop [Instellingen](#).
3. Selecteer [Two-Sided](#).
4. Raak de pijlknoppen aan om door de opties te bladeren en selecteer vervolgens de gewenste optie.
5. Start de kopieertaak:
 - **LCD-bedieningspaneel:** Druk op de knop Kopiëren starten .
 - **Bedieningspaneel uitgevoerd als aanraakscherm:** Raak [Kopiëren starten](#) aan.
6. U wordt gevraagd het volgende originele document te plaatsen. Plaats het document op het glas en druk op of raak de knop [OK](#) aan.
7. Herhaal dit proces totdat u de laatste pagina hebt gescand.

6 Scan

- [Scannen via de HP Scan-software \(Windows\)](#)
- [Scannen via de HP Scan-software \(Mac\)](#)
- [Scannen naar e-mail instellen \(alleen modellen met aanraakscherm\)](#)
- [Scannen naar netwerkmap instellen \(alleen modellen met aanraakscherm\)](#)
- [Scannen naar een USB-flashstation \(alleen modellen met aanraakscherm\)](#)
- [Scannen naar e-mail \(alleen modellen met aanraakscherm\)](#)
- [Scannen naar een netwerkmap \(alleen modellen met aanraakscherm\)](#)

Voor meer informatie:

Ga naar www.hp.com/support/ljMFPM225, www.hp.com/support/ljMFPM226.

De uitgebreide Help van HP voor het apparaat omvat de volgende informatie:

- Installeren en configureren
- Leren en gebruiken
- Problemen oplossen
- Software-updates downloaden
- Meepraten op ondersteuningsforums
- Informatie over garantie en wettelijke voorschriften zoeken

Scannen via de HP Scan-software (Windows)

Gebruik de HP Scan-software om te beginnen met scannen via software op uw computer. U kunt de gescande afbeelding als een bestand opslaan of naar een andere softwaretoepassing versturen.

1. Plaats het document in de documentinvoer of op de glasplaat van de scanner volgens de indicatoren op het apparaat.
2. Klik op **Starten** en vervolgens op **Programma's** (of **Alle programma's** in Windows XP).
3. Klik op **HP** en selecteer vervolgens uw product.
4. Klik op **HP Scan**, selecteer een scansnelkoppeling en pas desgewenst de instellingen aan.
5. Klik op **Scan**.



OPMERKING: Klik op **Geavanceerde instellingen** voor toegang tot meer opties.

Klik op **Nieuwe snelkoppeling maken** om een set met aangepaste instellingen te maken en deze op te slaan in de lijst met snelkoppelingen.

Scannen via de HP Scan-software (Mac)

Gebruik de HP Scan-software om te beginnen met scannen via software op uw computer.

1. Plaats het document in de documentinvoer of op de glasplaat van de scanner volgens de indicatoren op het apparaat.
2. Open **HP Scan** in de map **Hewlett-Packard** in de map **Applicaties**.
3. Volg de aanwijzingen op het scherm om het document te scannen.
4. Klik nadat alle pagina's zijn gescand op **Bestand** en daarna op **Opslaan** om de pagina's in een bestand op te slaan.

Scannen naar e-mail instellen (alleen modellen met aanraakscherm)

Inleiding

Om deze scanfunctie te gebruiken, moet het apparaat zijn verbonden met een netwerk. Deze scanfunctie is niet beschikbaar voordat u deze hebt geconfigureerd. Om deze functie te configureren, gebruikt u de wizard Scannen naar e-mail instellen (Windows). Deze is als onderdeel van de volledige installatie van de software geïnstalleerd in de HP programmagroep voor het product. U kunt deze functie ook instellen met de geïntegreerde webserver van HP. De volgende instructies beschrijven de configuratie van de functie met zowel de wizard Scannen naar e-mail instellen als de geïntegreerde webserver van HP.

- [De wizard Scannen naar e-mail gebruiken \(Windows\)](#)
- [De functie Scannen naar e-mail instellen via de geïntegreerde webserver van HP \(Windows\)](#)
- [De functie Scannen naar e-mail instellen via de geïntegreerde webserver van HP \(OS X\)](#)

De wizard Scannen naar e-mail gebruiken (Windows)

Sommige HP producten bevatten installatie van het stuurprogramma vanaf een software-cd. Er is aan het einde van deze installatie een optie om extra functies in te stellen. De instellingswizards bevatten de opties voor basisconfiguratie. Om de wizard te starten, klikt u op **Wizard Scannen naar e-mail**.

Na de installatie activeert u de installatiewizard door op de knop **Start** te drukken en vervolgens het item **Programma's** of **Alle Programma's** te selecteren en op het item **HP** te klikken. Klik op de productnaam en vervolgens op de **Wizard Scannen naar e-mail instellen** om het configuratieproces te starten.

1. Klik op de knop **Nieuw** als u een nieuw uitgaand adres wilt toevoegen.
2. Voer het e-mailadres in. Klik op de knop **Volgende**.
3. Typ in het vak **Weergavenaam** de naam die u voor dit e-mailadres wilt weergeven, en klik op **Volgende**.

 **OPMERKING:** Voer een pincode van vier cijfers in als u het e-mailprofiel wilt beveiligen. Wanneer ter beveiliging een pincode aan een profiel is toegewezen, moet de pincode op het bedieningspaneel van het apparaat worden ingevoerd voordat het apparaat een e-mail met dat profiel kan verzenden.

4. Voer de naam of het IP-adres van de SMTP-server en het poortnummer van de SMTP-server in. Als de uitgaande SMTP-server extra beveiligingsverificatie vereist, klikt u op het selectievakje **Verificatie voor e-mailaanmelding** en voert u de vereiste gebruikers-id en het wachtwoord in. Klik op de knop **Volgende** wanneer u klaar bent.

 **OPMERKING:** Als u de SMTP-servernaam, het SMTP-poortnummer of de verificatiegegevens niet kent, neemt u contact op met de e-mail-/internetprovider of systeembeheerder voor informatie. SMTP-servernamen en poortnamen zijn doorgaans vrij gemakkelijk te achterhalen op internet. Zoek bijvoorbeeld op 'gmail smtp servernaam' of 'yahoo smtp servernaam'.

5. Bekijk de informatie en controleer of alle instellingen correct zijn. Als er een fout is, klikt u op de knop **Terug** om de fout te verbeteren. Als u klaar bent, klikt u op de knop **Opslaan en testen** om de configuratie te testen en te voltooien.

 **OPMERKING:** Maak aanvullende profielen voor uitgaande e-mail als u voor meerdere e-mailaccounts wilt scannen.

De functie Scannen naar e-mail instellen via de geïntegreerde webserver van HP (Windows)

1. Open de HP Embedded Web Server (EWS, geïntegreerde webserver):
 - a. Raak de knop Network  (Netwerk) aan vanaf het beginscherm op het bedieningspaneel van het product om het IP-adres of de hostnaam weer te geven.
 - b. Open een internetbrowser en voer in de adresregel het IP-adres of de hostnaam in zoals die wordt weergegeven op het bedieningspaneel van het product. Druk op de toets **Enter** op het toetsenbord van de pc. De geïntegreerde webserver wordt geopend.

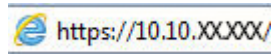

2. Klik op het tabblad **Scannen**.
3. Klik in het linkerdeelvenster op de koppeling **Instellingen voor scannen naar e-mail**.
4. De pagina **Instellingen voor scannen naar e-mail** bevat een lijst met instellingen die u kunt configureren. Deze instellingen worden ook in het linkernavigatievenster weergegeven. Klik om te beginnen op de koppeling **Uitgaande e-mailprofielen**.
5. Klik op de pagina **Uitgaande e-mailprofielen** op de knop **Nieuw**.
 - Voer in het gebied **E-mailadres** het e-mailadres en de weergavenaam van de afzender in.
 - Voer in het gebied **SMTP-serverinstellingen** het adres van de SMTP-server en de SMTP-poort in. De standaardpoort is al ingevoerd en hoeft in de meeste gevallen niet te worden gewijzigd.

 **OPMERKING:** Als u Google™ Gmail als e-mailservice gebruikt, schakelt u het selectievakje **Altijd veilige verbinding gebruiken (SSL/TLS)** in.

- Klik in het gebied **SMTP-verificatie** indien nodig op het selectievakje **SMTP-server vereist verificatie van uitgaande e-mailberichten** om de SMTP-gebruikers-id en het wachtwoord te configureren.

Vraag uw netwerkbeheerder of uw internetprovider naar de SMTP-serverinstellingen. Als er voor de SMTP-server authenticatie is vereist, hebt u ook de SMTP-gebruikersnaam en het wachtwoord nodig. SMTP-servernamen en poortnamen zijn doorgaans vrij gemakkelijk te achterhalen op internet. Zoek bijvoorbeeld op termen als 'gmail smtp servernaam' of 'yahoo smtp servernaam'.

- Voer een pincode in het gebied **Optionele pincode** in. Deze pincode is vereist wanneer met dit e-mailadres een e-mail wordt verzonden.
- Configureer de berichtvoorkeuren in het gebied **Voorkeuren voor e-mailberichten**.

Controleer alle informatie en klik op **Opslaan en testen** als u de informatie wilt opslaan en de verbinding wilt testen, of op **Alleen opslaan** als u de informatie alleen wilt opslaan.

6. Als u e-mailadressen wilt toevoegen aan het adresboek van het apparaat, klikt u op de koppeling **E-mailadresboek** en voert u de gevraagde informatie in. U kunt afzonderlijke e-mailadressen of e-mailgroepen instellen.
7. Klik op de koppeling **E-mailopties** als u standaardinstellingen wilt configureren. Voer het standaardonderwerp, de hoofdtekst en andere scaninstellingen voor de e-mail in.

De functie Scannen naar e-mail instellen via de geïntegreerde webserver van HP (OS X)

1. Gebruik een van de volgende methoden om de EWS-interface (geïntegreerde webserver) te openen.

Een webbrowser gebruiken om de geïntegreerde webserver (EWS) van HP te openen

- a. Raak de knop Network  (Netwerk) aan vanaf het beginscherm op het bedieningspaneel van het product om het IP-adres of de hostnaam weer te geven.
- b. Open een internetbrowser en voer in de adresregel het IP-adres of de hostnaam in zoals die wordt weergegeven op het bedieningspaneel van het product. Druk op de toets **return** op het toetsenbord van de computer. De geïntegreerde webserver wordt geopend.

HP Utility gebruiken om de geïntegreerde webserver (EWS) van HP te openen

- a. Gebruik een van de volgende methoden om HP Utility te openen:
 - Open **Applicaties** en open vervolgens de map **Hewlett-Packard**. Selecteer **HP Utility**.
 - Open in het Apple-menu **Systeemvoorkeuren** en klik vervolgens op **Afdrukken en faxen** of **Afdrukken en scannen** of **Printers & scanners**. Selecteer het product in de lijst met printers in het linkerdeelvenster. Klik op **Opties en benodigdheden**, klik op het tabblad **Hulpprogramma's** en dan op **Open printer-hulpprogramma**.
 - b. Selecteer in HP Utility **Scannen naar e-mail**.
 - c. Klik op **Scannen naar e-mail instellen starten**. De geïntegreerde webserver wordt geopend.
2. Klik in de geïntegreerde webserver op het tabblad **Scannen**.
 3. Klik in het linkerdeelvenster op de koppeling **Instellingen voor scannen naar e-mail**.
 4. De pagina **Instellingen voor scannen naar e-mail** bevat een lijst met instellingen die u kunt configureren. Deze instellingen worden ook in het linkernavigatievenster weergegeven. Klik om te beginnen op de koppeling **Uitgaande e-mailprofielen**.
 5. Klik op de pagina **Uitgaande e-mailprofielen** op de knop **Nieuw**.
 - Voer in het gebied **E-mailadres** het e-mailadres en de weergavenaam van de afzender in.
 - Voer in het gebied **SMTP-serverinstellingen** het adres van de SMTP-server en de SMTP-poort in. De standaardpoort is al ingevoerd en hoeft in de meeste gevallen niet te worden gewijzigd.



OPMERKING: Als u Google™ Gmail als e-mailservice gebruikt, schakelt u het selectievakje **Altijd veilige verbinding gebruiken (SSL/TLS)** in.

- Klik in het gebied **SMTP-verificatie** indien nodig op het selectievakje **SMTP-server vereist verificatie van uitgaande e-mailberichten** om de SMTP-gebruikers-id en het wachtwoord te configureren.



OPMERKING: Vraag uw netwerkbeheerder of uw internetprovider naar de SMTP-serverinstellingen. Als er voor de SMTP-server authenticatie is vereist, hebt u ook de SMTP-gebruikersnaam en het wachtwoord nodig. SMTP-servernamen en poortnamen zijn doorgaans vrij gemakkelijk te achterhalen op internet. Zoek bijvoorbeeld op termen als 'gmail smtp servernaam' of 'yahoo smtp servernaam'.

- Voer een pincode in het gebied **Optionele pincode** in. Deze pincode is vereist wanneer met dit e-mailadres een e-mail wordt verzonden.
 - Configureer de berichtvoorkeuren in het gebied **Voorkeuren voor e-mailberichten**.
6. Als u e-mailadressen wilt toevoegen aan het adresboek van het apparaat, klikt u op de koppeling **E-mailadresboek** en voert u de gevraagde informatie in. U kunt afzonderlijke e-mailadressen of e-mailgroepen instellen.
 7. Klik op de koppeling **E-mailopties** als u standaardinstellingen wilt configureren. Voer het standaardonderwerp, de hoofdtekst en andere scaninstellingen voor de e-mail in.
 8. Klik op **Opslaan en testen** om de configuratie te voltooien.



OPMERKING: Maak aanvullende profielen voor uitgaande e-mail als u voor meerdere e-mailaccounts wilt scannen.

Scannen naar netwerkmap instellen (alleen modellen met aanraakscherm)

Inleiding

Om deze scanfunctie te gebruiken, moet het apparaat zijn verbonden met een netwerk. Deze scanfunctie is niet beschikbaar voordat u deze hebt geconfigureerd. Om deze functie te configureren, gebruikt u de wizard Scannen naar netwerkmap instellen (Windows). Deze is als onderdeel van de volledige software-installatie geïnstalleerd in de HP-programmagroep voor het product. U kunt deze functie ook instellen met de geïntegreerde webserver van HP. De volgende instructies beschrijven de configuratie van de functie met zowel de wizard Scannen naar netwerkmap als de geïntegreerde webserver van HP.

- [De wizard Scannen naar netwerkmap gebruiken \(Windows\)](#)
- [De functie Scannen naar netwerkmap instellen via de geïntegreerde webserver van HP \(Windows\)](#)
- [De functie Scannen naar netwerkmap instellen via de geïntegreerde webserver van HP \(OS X\)](#)

De wizard Scannen naar netwerkmap gebruiken (Windows)

Sommige HP producten bevatten installatie van het stuurprogramma vanaf een software-cd. Er is aan het einde van deze installatie een optie om extra functies in te stellen. De instellingswizards bevatten de opties voor basisconfiguratie. Om de wizard te starten, klikt u op **Wizard Scannen naar netwerkmap**.

Na de installatie activeert u de installatiewizard door op de knop **Start** te drukken en vervolgens het item **Programma's** of **Alle Programma's** te selecteren en op het item **HP** te klikken. Klik op de productnaam en vervolgens op de **Wizard Scannen naar netwerkmap** om het configuratieproces te starten.

1. Klik op de knop **Nieuw** om een nieuwe netwerkmap te maken.
2. Voer in het **Startscherm** de naam in van de map die op het bedieningspaneel wordt weergegeven in het veld **Weergavenaam**.
3. Klik op **Bladeren** om een bestaande netwerkmap te selecteren of klik op **Pad delen** om een nieuwe gedeelde netwerkmap in te stellen. Als u **Pad delen** selecteert, wordt het **Netwerkshares beheren** geopend. Gebruik dit dialoogvenster om de instellingen voor delen te configureren en klik op **OK** om terug te gaan naar het **Startscherm**.
4. Geef een pincode van 4 cijfers op als u de map wilt beveiligen. Klik op **Volgende**.
5. Geef op het scherm **Verifiëren** de verificatiegegevens in en klik daarna op **Volgende**.
6. Geef in het scherm **Configureren** standaardinstelling op voor scantaken die in deze map worden opgeslagen. Klik op **Volgende**.
7. Bekijk de informatie op het scherm **Voltooien** en controleer of alle instellingen correct zijn. Als er een fout is, klikt u op de knop **Terug** om de fout te verbeteren. Als u klaar bent, klikt u op de knop **Opslaan en testen** om de configuratie te testen en te voltooien.

De functie Scannen naar netwerkmap instellen via de geïntegreerde webserver van HP (Windows)

1. Open de HP Embedded Web Server (EWS, geïntegreerde webserver):

- a. Raak de knop Network  (Netwerk) aan vanaf het beginscherm op het bedieningspaneel van het product om het IP-adres of de hostnaam weer te geven.
- b. Open een internetbrowser en voer in de adresregel het IP-adres of de hostnaam in zoals die wordt weergegeven op het bedieningspaneel van het product. Druk op de toets **Enter** op het toetsenbord van de pc. De geïntegreerde webserver wordt geopend.

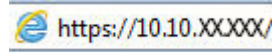

2. Klik op het tabblad **Scannen**.
3. Klik in het linkerdeelvenster op de link **Instellingen netwerkmap**.
4. Klik op de pagina **Configuratie netwerkmap** op de knop **Nieuw**.
 - a. Typ in de sectie **Informatie netwerkmap** de weergavenaam en het netwerkpad. Voer indien nodig de gebruikersnaam en het wachtwoord voor het netwerk in.



OPMERKING: De netwerkmap moet zijn gedeeld om deze functie te kunnen gebruiken. Deze kan alleen worden gedeeld voor u of voor andere gebruikers.

- b. Optioneel: Als u de map wilt beveiligen tegen ongeoorloofde toegang, voert u in de sectie **Maptoegang beveiligen met een pincode** een pincode in. Telkens wanneer iemand de functie Scannen naar netwerkmap gebruikt, moet deze pincode worden ingevoerd.
- c. Wijzig de scaninstellingen in de sectie **Scaninstellingen**.

Controleer alle informatie en klik op **Opslaan en testen** als u de informatie wilt opslaan en de verbinding wilt testen, of op **Alleen opslaan** als u de informatie alleen wilt opslaan.

De functie **Scannen naar netwerkmap instellen via de geïntegreerde webserver van HP (OS X)**

1. Gebruik een van de volgende methoden om de EWS-interface (geïntegreerde webserver) te openen.

Een webbrower gebruiken om de geïntegreerde webserver (EWS) van HP te openen

- a. Raak de knop Network  (Netwerk) aan vanaf het beginscherm op het bedieningspaneel van het product om het IP-adres of de hostnaam weer te geven.
- b. Open een internetbrowser en voer in de adresregel het IP-adres of de hostnaam in zoals die wordt weergegeven op het bedieningspaneel van het product. Druk op de toets **return** op het toetsenbord van de computer. De geïntegreerde webserver wordt geopend.

HP Utility gebruiken om de geïntegreerde webserver (EWS) van HP te openen

- a. Gebruik een van de volgende methoden om HP Utility te openen:
 - Open **Applicaties** en open vervolgens de map **Hewlett-Packard**. Selecteer **HP Utility**.
 - Open in het Apple-menu **Systeemvoorkeuren** en klik vervolgens op **Afdrukken en faxen** of **Afdrukken en scannen** of **Printers & scanners**. Selecteer het product in de lijst met printers

in het linkerdeelvenster. Klik op **Opties en benodigdheden**, klik op het tabblad **Hulpprogramma's** en dan op **Open printer-hulpprogramma**.

- b. Selecteer in HP Utility **Scannen naar netwerkmap**.
 - c. Volg de instructies in HP Utility om een gedeelde netwerkmap te configureren. Klik op de knop **Help mij hierbij** voor gedetailleerde instructies.
 - d. Klik op de knop **Mijn gedeelde map registreren**. De geïntegreerde webserver wordt geopend.
2. Klik in de geïntegreerde webserver op het tabblad **Scannen**.
 3. Klik in het linkerdeelvenster op de link **Instellingen netwerkmap**.
 4. Klik op de knop **Nieuw** onder **Netwerkmap configureren**.
 - Typ in de sectie **Informatie netwerkmap** de weergavenaam en het netwerkpad. Voer indien nodig de gebruikersnaam en het wachtwoord voor het netwerk in.
 - Voer in de sectie **De maptoegang beveiligen met een pincode** de pincode in.
-
-  **OPMERKING:** U kunt ter beveiliging een pincode van 4 cijfers toewijzen om te voorkomen dat onbevoegden scans opslaan in de netwerkmap. Telkens wanneer een scan wordt uitgevoerd, moet de pincode op het bedieningspaneel van het apparaat worden ingevoerd.
-
- Wijzig de scaninstellingen in de sectie **Scaninstellingen**.
5. Controleer alle informatie en klik op **Opslaan en testen** als u de informatie wilt opslaan en de verbinding wilt testen, of op **Alleen opslaan** als u de informatie alleen wilt opslaan.

 **OPMERKING:** Als u nog meer netwerkmappen wilt maken, herhaalt u deze stappen voor elke map.

Scannen naar een USB-flashstation (alleen modellen met aanraakscherm)

1. Plaats het document op de glasplaat van de scanner volgens de indicatoren op het apparaat.

 **OPMERKING:** Voor de beste resultaten plaatst u klein papier (letter, A4 of kleiner) met de lange zijde van het papier langs de linkerkant van de glasplaat van de scanner.

2. Plaats een USB-flashstation in de USB-poort.
3. Raak in het beginscherm van het bedieningspaneel de knop **Scannen** aan.
4. Raak het scherm **Scannen naar USB-station** aan.
5. Raak de knop **Scannen** aan om het bestand te scannen en op te slaan. Het apparaat maakt een map genaamd **HPSCANS** op het USB-station. Hierin wordt het bestand onder een automatisch gegenereerde naam opgeslagen in PDF- of JPG-indeling.

 **OPMERKING:** Raak het overzichtsscherm aan zodra dit wordt geopend om de instellingen desgewenst aan te passen.

U kunt ook de mapnaam wijzigen.

Scannen naar e-mail (alleen modellen met aanraakscherm)

Via het bedieningspaneel van het apparaat kunt u een bestand scannen en rechtstreeks naar een e-mailadres verzenden. Het gescande bestand wordt als bijlage naar het geselecteerde e-mailadres verzonden.

 **OPMERKING:** Om deze functie te gebruiken, moet het apparaat zijn verbonden met een netwerk en moet de functie Scannen naar e-mail zijn geconfigureerd met behulp van de wizard Scannen naar e-mail instellen (Windows) of de geïntegreerde webserver van HP.

1. Plaats het document op de glasplaat van de scanner volgens de indicatoren op het apparaat.
2. Raak in het beginscherm van het bedieningspaneel de knop **Scannen** aan.
3. Raak **Scannen naar e-mail** aan.
4. Raak **Een e-mail versturen** aan.
5. Selecteer het **Van**-adres dat u wilt gebruiken. Dit wordt ook het profiel voor uitgaande e-mail genoemd.

 **OPMERKING:** Toets de PIN in als de PIN-functie is ingesteld en raak de knop **OK** aan. Er is echter geen PIN vereist om deze functie te gebruiken.

6. Raak de knop **Aan** aan en kies het adres of de groep waar u het bestand heen wilt sturen. Raak de knop **Gereed** aan wanneer u klaar bent.
7. Raak de knop **Onderwerp** aan indien u een onderwerp wilt toevoegen
8. Raak de knop **Volgende** aan.
9. Op het bedieningspaneel wordt een overzicht van de scaninstellingen weergegeven.
 - Als u de instellingen wilt wijzigen, raakt u de knop **Instellingen** aan en voert u de gewenste wijzigingen door.
 - Als de instellingen correct zijn, gaat u verder met de volgende stap.
10. Druk op de knop **Scannen** om de scantaak te starten.

Scannen naar een netwerkmap (alleen modellen met aanraakscherm)

Via het bedieningspaneel van het apparaat kunt u een document scannen en dit in een map op het netwerk opslaan.



OPMERKING: Om deze functie te gebruiken, moet het apparaat zijn verbonden met een netwerk en moet de functie Scannen naar netwerkmap zijn geconfigureerd met behulp van de wizard Scannen naar netwerkmap (Windows) of de geïntegreerde webserver van HP.

1. Plaats het document op de glasplaat van de scanner volgens de indicatoren op het apparaat.
2. Raak in het beginscherm van het bedieningspaneel de knop **Scannen** aan.
3. Raak **Scannen naar netwerkmap** aan.
4. Selecteer in de lijst met netwerkmappen de map waarin u het document wilt opslaan.
5. Op het bedieningspaneel wordt een overzicht van de scaninstellingen weergegeven.
 - Als u de instellingen wilt wijzigen, raakt u de knop **Instellingen** aan en voert u de gewenste wijzigingen door.
 - Als de instellingen correct zijn, gaat u verder met de volgende stap.
6. Druk op de knop **Scannen** om de scantaak te starten.

7 Fax

- [Configuratie om faxen te verzenden en te ontvangen](#)
- [Een fax versturen](#)

Voor meer informatie:

Ga naar www.hp.com/support/ljMFPM225, www.hp.com/support/ljMFPM226.

De uitgebreide Help van HP voor het apparaat omvat de volgende informatie:

- Installeren en configureren
- Leren en gebruiken
- Problemen oplossen
- Software-updates downloaden
- Meepraten op ondersteuningsforums
- Informatie over garantie en wettelijke voorschriften zoeken

Configuratie om faxen te verzenden en te ontvangen

- [Voordat u begint](#)
- [Stap 1: Het type telefoonverbinding bepalen](#)
- [Stap 2: De fax instellen](#)
- [Stap 3: Faxtijd, faxdatum en faxkopregel configureren](#)
- [Stap 4: Een faxtest uitvoeren](#)
- [Stap 5 \(optioneel\): Instellingen voor het ontvangen van digitale faxen configureren \(Windows\)](#)

Voordat u begint

Controleer of het apparaat volledig is ingesteld voordat u de faxservice aansluit.

 **OPMERKING:** Sluit het apparaat op de telefoonaansluiting aan met de telefoonkabel en eventuele adapters die bij het apparaat zijn geleverd.

 **OPMERKING:** In landen/regio's waarin seriële telefoonsystemen worden gebruikt, wordt een adapter bij het apparaat geleverd. Gebruik de adapter om andere telecomapparaten aan te sluiten op dezelfde telefoonaansluiting als de aansluiting waarop het apparaat is aangesloten.

Voer de instructies in elk van de volgende vier stappen uit:

1. [Stap 1: Het type telefoonverbinding bepalen op pagina 60.](#)
2. [Stap 2: De fax instellen op pagina 61.](#)
3. [Stap 3: Faxtijd, faxdatum en faxkopregel configureren op pagina 65.](#)
4. [Stap 4: Een faxtest uitvoeren op pagina 67.](#)

Stap 1: Het type telefoonverbinding bepalen

Bekijk de volgende apparatuur en servicetypen om te bepalen welke configuratiemethode u moet gebruiken. De gebruikte methode is afhankelijk van de apparatuur en services die al op het telefoonsysteem zijn geïnstalleerd.

 **OPMERKING:** Het product is een analogo apparaat. U wordt aanbevolen het product op een vaste analoge telefoonlijn aan te sluiten.

- **Specifieke telefoonlijn:** Het product is het enige apparaat dat of de enige service die op de telefoonlijn is aangesloten
- **Spraakoproepen:** Spraak- en faxoproepen gebruiken dezelfde telefoonlijn
- **Antwoordapparaat:** Een antwoordapparaat beantwoordt spraakoproepen op de telefoonlijn die ook voor faxoproepen wordt gebruikt
- **Voicemail:** Een voicemailabonnementsservice gebruikt dezelfde telefoonlijn als de fax
- **Service voor specifiek belsignaal:** Een service van het telefoonbedrijf waarmee meerdere telefoonnummers aan één telefoonlijn kunnen worden gekoppeld en elk nummer een eigen belpatroon heeft. Het apparaat detecteert het toegewezen belpatroon en beantwoordt de oproep.

- **Computerinbelmodem:** Een computer gebruikt de telefoonlijn om via een inbelverbinding verbinding te maken met internet
- **DSL-lijn:** Een DSL-service (Digital Subscriber Line) van de telefoonmaatschappij; deze service wordt in sommige landen/regio's ADSL genoemd
- **PBX- of ISDN-telefoonsysteem:** Een PBX-telefoonsysteem (Private Branch Exchange) of een ISDN-systeem (Integrated Services Digital Network)
- **VoIP-telefoonsysteem:** VoIP (Voice over Internet Protocol) via een internetprovider

Stap 2: De fax instellen

Klik hieronder op de koppeling die het best de omgeving beschrijft waarin het apparaat faxberichten zal verzenden en ontvangen, en volg de installatie-instructies.

- [Specifieke telefoonlijn op pagina 61](#)
- [Gedeelde spraak- en faxlijn op pagina 62](#)
- [Gedeelde spraak- en faxlijn met een antwoordapparaat op pagina 63](#)



OPMERKING: Hier worden de instructies voor slechts drie van de verbindingstypen vermeld. Voor informatie over het aansluiten van het apparaat op andere verbindingstypen, gaat u naar de ondersteuningswebsite voor dit apparaat: www.hp.com/support/ljMFPM225, www.hp.com/support/ljMFPM226



OPMERKING: Dit product is een analog faxapparaat. U wordt aanbevolen het product op een vaste analoge telefoonlijn aan te sluiten. Zorg dat de filters en digitale instellingen correct zijn ingesteld als u gebruikmaakt van digitale verbindingen zoals DSL, PBX, ISDN of VoIP. Neem voor meer informatie contact op met de provider van de digitale service.



OPMERKING: Sluit niet meer dan drie apparaten aan op de telefoonlijn.



OPMERKING: Voicemail wordt op dit apparaat niet ondersteund.

Specifieke telefoonlijn

Volg deze stappen om het apparaat te installeren op een speciale telefoonlijn zonder extra services.

1. Sluit het meegeleverde telefoonsnoer aan op de faxaansluiting op het apparaat en op de telefoonaansluiting in de muur.



OPMERKING: In bepaalde landen/regio's is mogelijk een adapter vereist voor gebruik van het meegeleverde telefoonsnoer.



OPMERKING: Op sommige producten bevindt de faxpoort zich boven de telefoonpoort. Raadpleeg de pictogrammen op het apparaat.

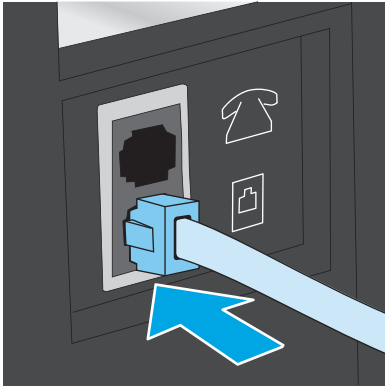



2. Stel het apparaat in op het automatisch beantwoorden van faxoproepen.
 - a. Schakel het apparaat in.
 - b. Druk op het bedieningspaneel van het apparaat op de knop Instellingen  of raak deze aan.
 - c. Open het menu **Fax instellen**.
 - d. Open het menu **Basisinstellingen**.
 - e. Selecteer de instelling **Antwoordmodus**.
 - f. Selecteer de optie **Automatisch**.
3. Ga naar [Stap 3: Faxtijd, faxdatum en faxkopregel configureren op pagina 65](#).

Gedeelde spraak- en faxlijn

Volg deze stappen om het apparaat in te stellen op een gedeelde spraak- en faxlijn.

1. Koppel alle apparaten los die op de telefoonaansluiting zijn aangesloten.
2. Sluit het meegeleverde telefoonsnoer aan op de faxaansluiting op het apparaat en op de telefoonaansluiting in de muur.

 **OPMERKING:** In bepaalde landen/regio's is mogelijk een adapter vereist voor gebruik van het meegeleverde telefoonsnoer.

 **OPMERKING:** Op sommige producten bevindt de faxpoort zich boven de telefoonpoort. Raadpleeg de pictogrammen op het apparaat.

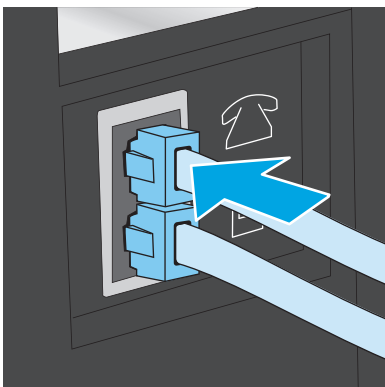

3. Trek de stekker uit de poort voor de telefoonuitgang aan de achterkant van het apparaat en sluit een telefoon aan op deze poort.
4. Stel het apparaat in op het automatisch beantwoorden van faxoproepen.
 - a. Schakel het apparaat in.
 - b. Druk op het bedieningspaneel van het apparaat op de knop Instellingen  of raak deze aan.
 - c. Open het menu **Fax instellen**.
 - d. Open het menu **Basisinstellingen**.
 - e. Selecteer de instelling **Antwoordmodus**.
 - f. Selecteer de optie **Automatisch**.
5. Stel het apparaat in om te controleren of er een kiestoon is voordat een fax wordt verzonden.



OPMERKING: Zo voorkomt u dat er een fax wordt verzonden terwijl er iemand aan de telefoon is.

- a. Druk op het bedieningspaneel van het apparaat op de knop Instellingen  of raak deze aan.
 - b. Open het menu **Fax instellen**.
 - c. Open het menu **Geavanceerde instellingen**.
 - d. Selecteer de instelling **Kiestoon detecteren** en vervolgens **Aan**.
6. Ga naar [Stap 3: Faxtijd, faxdatum en faxkopregel configureren op pagina 65](#).

Gedeelde spraak- en faxlijn met een antwoordapparaat

Volg deze stappen om het apparaat in te stellen op een gedeelde spraak- en faxlijn met een antwoordapparaat.

1. Koppel alle apparaten los die op de telefoonaansluiting zijn aangesloten.
2. Open het klepje van de poort voor de telefoonuitgang aan de achterkant van het apparaat.

3. Sluit het meegeleverde telefoonsnoer aan op de faxaansluiting op het apparaat en op de telefoonaansluiting in de muur.

 **OPMERKING:** In bepaalde landen/regio's is mogelijk een adapter vereist voor gebruik van het meegeleverde telefoonsnoer.

 **OPMERKING:** Op sommige producten bevindt de faxpoort zich boven de telefoonpoort. Raadpleeg de pictogrammen op het apparaat.

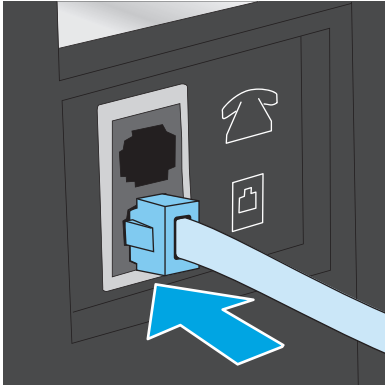



4. Sluit de telefoonkabel van het antwoordapparaat aan op de poort voor de telefoonuitgang aan de achterkant van het apparaat.

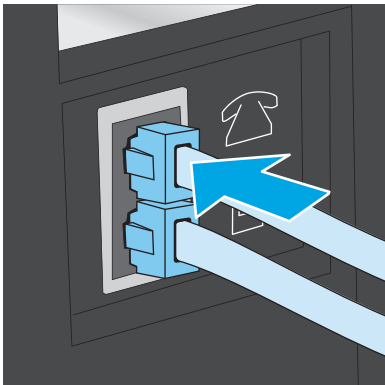

 **OPMERKING:** Sluit het antwoordapparaat rechtstreeks aan op het apparaat; anders registreert het antwoordapparaat misschien de faxtonen van een zendend faxapparaat en worden geen faxberichten ontvangen.

 **OPMERKING:** Als het antwoordapparaat geen ingebouwde telefoon heeft, sluit u voor het gemak een telefoon aan op de **OUT**-poort van het antwoordapparaat.

 **OPMERKING:** Op sommige producten bevindt de faxpoort zich boven de telefoonpoort. Raadpleeg de pictogrammen op het apparaat.



5. Configureer de instelling Aantal belsignalen op het apparaat.
 - a. Schakel het apparaat in.
 - b. Druk op het bedieningspaneel van het apparaat op de knop Instellingen  of raak deze aan.
 - c. Open het menu **Fax instellen**.

- d. Open het menu **Basisinstellingen**.
 - e. Selecteer de optie **Aantal belsignalen**.
 - f. Gebruik het numerieke toetsenblok op het bedieningspaneel van het apparaat om het aantal belsignalen in te stellen op 5 of meer.
6. Stel het apparaat in op het automatisch beantwoorden van faxoproepen.
- a. Druk op het bedieningspaneel van het apparaat op de knop Instellingen  of raak deze aan.
 - b. Open het menu **Fax instellen**.
 - c. Open het menu **Basisinstellingen**.
 - d. Selecteer de instelling **Antwoordmodus**.
 - e. Selecteer de optie **Automatisch**.
7. Stel het apparaat in om te controleren of er een kiestoon is voordat een fax wordt verzonden.
-
-  **OPMERKING:** Zo voorkomt u dat er een fax wordt verzonden terwijl er iemand aan de telefoon is.
-
- a. Druk op het bedieningspaneel van het apparaat op de knop Instellingen  of raak deze aan.
 - b. Open het menu **Fax instellen**.
 - c. Open het menu **Geavanceerde instellingen**.
 - d. Selecteer de instelling **Kiestoon detecteren** en vervolgens **Aan**.
8. Ga naar [Stap 3: Faxtijd, faxdatum en faxkopregel configureren op pagina 65](#).

Stap 3: Faxtijd, faxdatum en faxkopregel configureren

Configureer de faxinstellingen van het apparaat volgens een van de volgende methoden:

- [HP Wizard Faxinstellingen op pagina 65](#) (als de software is geïnstalleerd)
- [Bedieningspaneel van het apparaat op pagina 66](#)
- [HP Device Toolbox op pagina 66](#) (als de software is geïnstalleerd)
- [Geïntegreerde webserver van HP op pagina 66](#) (als het apparaat op een netwerk is aangesloten)

 **OPMERKING:** In de Verenigde Staten en in veel andere landen/regio's is het wettelijk verplicht de tijd, de datum en andere faxkopregelgegevens in te stellen.

HP Wizard Faxinstellingen

Open de wizard Fax instellen na de *eerste* installatie en softwareconfiguratie door deze stappen uit te voeren.

1. Klik op **Start** en vervolgens op **Programma's**.
2. Klik achtereenvolgens op **HP**, de naam van het apparaat en **Wizard Faxinstellingen van HP**.
3. Volg de scherm instructies in de wizard Fax instellen van HP om de faxinstellingen te configureren.
4. Ga naar [Stap 4: Een faxtest uitvoeren op pagina 67](#).

Bedieningspaneel van het apparaat

Voer de volgende stappen uit om de datum, tijd en faxkopregel in te stellen via het bedieningspaneel.

1. Druk op het bedieningspaneel van het apparaat op de knop Instellingen  of raak deze aan.
2. Open het menu **Fax instellen**.
3. Open het menu **Basisinstellingen**.
4. Ga naar en open het menu **Tijd/datum**.
5. Selecteer de optie **12-uursklok** of **24-uursklok**.
6. Gebruik het toetsenblok om de huidige tijd in te voeren.



OPMERKING: Raak bij modellen met aanraakscherm indien nodig de knop **123** aan om een toetsenblok met speciale tekens weer te geven.

7. Selecteer datumnotatie.
8. Gebruik het toetsenblok om de huidige datum in te voeren.
9. Open het menu **Faxkop**.
10. Voer het faxnummer in met het toetsenblok.



OPMERKING: Het maximaal aantal tekens voor het faxnummer is 20.

11. Gebruik het toetsenblok om de bedrijfsnaam of kop in te voeren.



OPMERKING: Het maximaal aantal tekens voor de kopregel van de fax is 25.

12. Ga naar [Stap 4: Een faxtest uitvoeren op pagina 67](#).

HP Device Toolbox

1. Klik op de knop **Start** en vervolgens op **Programma's**.
2. Klik op uw HP productgroep en vervolgens op het item **HP Device Toolbox**.
3. Klik op het tabblad **Fax**.
4. Volg de aanwijzingen op het scherm om de faxinstellingen te configureren.
5. Ga naar [Stap 4: Een faxtest uitvoeren op pagina 67](#).

Geïntegreerde webserver van HP

1. Open de HP Embedded Web Server (EWS, geïntegreerde webserver):
 - a. LCD-bedieningspanelen: Druk op de knop Instellingen  op het bedieningspaneel van het apparaat. Open het menu **Netwerkinstellingen** en selecteer **IP-adres weergeven** om het IP-adres of de hostnaam weer te geven.

Touchbedieningspanelen: Raak de knop Network  (Netwerk) aan vanaf het beginscherm op het bedieningspaneel van het product om het IP-adres of de hostnaam weer te geven.

- b. Open een internetbrowser en voer in de adresregel het IP-adres of de hostnaam in zoals die wordt weergegeven op het bedieningspaneel van het product. Druk op de toets **Enter** op het toetsenbord van de pc. De geïntegreerde webserver wordt geopend.

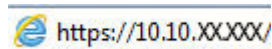

2. Klik op het tabblad **Fax**.
3. Volg de aanwijzingen op het scherm om de faxinstellingen te configureren.
4. Ga naar [Stap 4: Een faxtest uitvoeren op pagina 67](#).

Stap 4: Een faxtest uitvoeren

Voer een faxtest uit om te controleren of de fax correct is ingesteld.

1. Druk op het bedieningspaneel van het apparaat op de knop Instellingen  of raak deze aan.
2. Ga naar het menu **Service** en open het.
3. Open het menu **Faxservice**.
4. Selecteer de optie **Faxtest uitvoeren**. Er wordt een testrapport afgedrukt.
5. Controleer het rapport.
 - Als het rapport aangeeft dat **de test is geslaagd**, is het product gereed om faxen te verzenden en te ontvangen.
 - Als het rapport aangeeft dat **de test niet is geslaagd**, bekijkt u het rapport voor meer informatie over het verhelpen van het probleem. De controlelijst voor het oplossen van faxproblemen bevat meer informatie over het oplossen van faxproblemen.

Stap 5 (optioneel): Instellingen voor het ontvangen van digitale faxen configureren (Windows)

Het apparaat kan inkomende digitale faxen opslaan in een map op de computer. Gebruik de installatiewizard HP Digital Fax om de instellingen te configureren. Deze functie is alleen beschikbaar voor Windows.

1. Klik op **Start** en vervolgens op **Programma's**.
2. Klik achtereenvolgens op **HP**, de naam van het apparaat en **Installatiewizard Digital Fax**.
3. Volg de aanwijzingen op het scherm om de instellingen te configureren.

Een fax versturen

- [Faxen vanaf de flatbedscanner](#)
- [Faxen vanuit de documentinvoer](#)
- [Een fax versturen met gebruik van de HP-software \(Windows\)](#)

Faxen vanaf de flatbedscanner

LCD-bedieningspaneel

1. Plaats het document met de bedrukte kant omlaag op de glasplaat.
2. Gebruik op het bedieningspaneel van het apparaat het toetsenblok om het faxnummer in te voeren.
3. Druk op de knop Faxen starten . De faxtaak wordt gestart.
4. Als het document meerdere pagina's bevat, volgt u de instructies op het bedieningspaneel om te bevestigen en extra pagina's te laden.

Touchbedieningspaneel

1. Plaats het document met de bedrukte kant omlaag op de glasplaat.
2. Raak in het beginscherf van het bedieningspaneel de knop **Fax** aan.
3. Voer het faxnummer in met het toetsenblok.
4. Raak de knop **Faxen starten** aan.
5. U wordt gevraagd om te bevestigen dat u de fax verzendt vanaf de glasplaat van de scanner. Raak de knop **Ja** aan.
6. U wordt gevraagd de eerste pagina te plaatsen. Raak de knop **OK** aan.
7. Het apparaat scant de eerste pagina en vraagt u vervolgens de volgende pagina te plaatsen. Raak de knop **Ja** aan als het document uit meerdere pagina's bestaat. Vervolg dit proces tot u alle pagina's hebt gescand.
8. Wanneer u de laatste pagina hebt gescand, raakt u de knop **Nee** aan wanneer dit wordt gevraagd. De fax wordt verzonden.

Faxen vanuit de documentinvoer

1. Plaats de originelen met de bedrukte zijde naar boven in de documentinvoer.

VOORZICHTIG: Gebruik geen originelen met correctietape, correctievloeistof, paperclips of nietjes om schade aan het product te voorkomen. Plaats ook geen foto's en kleine of dunne originelen in de documentinvoer.

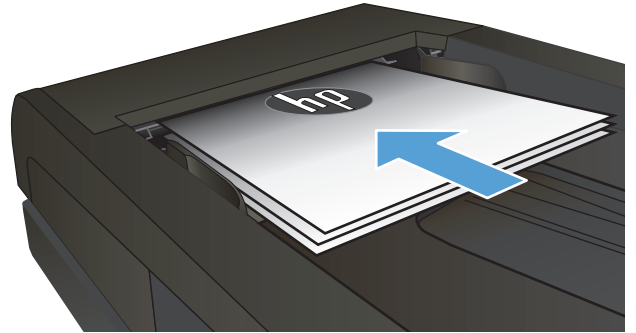

2. Schuif de papiergeleiders goed tegen het papier aan.

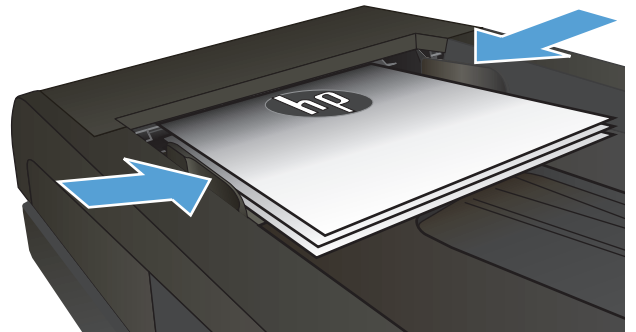

3. Gebruik op het bedieningspaneel van het apparaat het toetsenblok om het faxnummer in te voeren.
4. Druk op de knop Faxen starten . De faxtaak wordt gestart.

1. Plaats de originelen met de bedrukte zijde naar boven in de documentinvoer.

VOORZICHTIG: Gebruik geen originelen met correctietape, correctievloeistof, paperclips of nietjes om schade aan het product te voorkomen. Plaats ook geen foto's en kleine of dunne originelen in de documentinvoer.

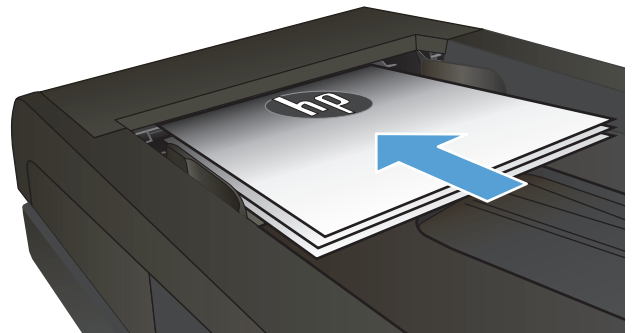

2. Schuif de papiergeleiders goed tegen het papier aan.

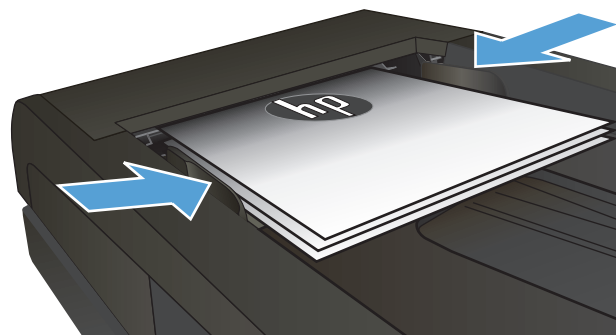

3. Raak in het beginscherf van het bedieningspaneel de knop **Fax** aan.
4. Voer het faxnummer in met het toetsenblok.
5. Raak de knop **Faxen starten** aan.

Een fax versturen met gebruik van de HP-software (Windows)

1. Plaats het document.
 - Als u een origineel op de glasplaat van de scanner legt, plaatst u het met de bedrukte zijde naar beneden in de linkerbovenhoek.
 - Als u meerdere pagina's in de documentinvoer legt, plaatst u de pagina's met de afdrukszijde naar boven en schuift u vervolgens de papiergeleiders goed tegen het papier aan.



OPMERKING: Als er zich gelijktijdig documenten in de documentinvoer en op de glasplaat bevinden, verwerkt het apparaat het document in de documentinvoer en niet dat op de glasplaat.

2. Klik op **Start**, klik op **Programma's** (of **Alle programma's** in Windows XP) en klik vervolgens op **HP**.
3. Klik op de apparaatnaam en vervolgens op **HP Fax verzenden**. De faxsoftware wordt geopend.
4. Voer het faxnummer in van één of meer ontvangers.
5. Klik op **Nu verzenden**.

8 Het apparaat beheren

- [Toepassingen van HP Webservices gebruiken \(alleen modellen met aanraakscherm\)](#)
- [Het verbindingstype van het apparaat wijzigen \(Windows\)](#)
- [Geavanceerde configuratie met de geïntegreerde webserver van HP \(EWS\) en HP Device Toolbox \(Windows\)](#)
- [Geavanceerde configuratie met HP Utility voor Mac OS X](#)
- [IP-netwerkinstellingen configureren](#)
- [HP Web Jetadmin](#)
- [Functies voor productbeveiliging](#)
- [Besparingsinstellingen](#)
- [De firmware bijwerken](#)

Voor meer informatie:

Ga naar www.hp.com/support/ljMFPM225, www.hp.com/support/ljMFPM226.

De uitgebreide Help van HP voor het apparaat omvat de volgende informatie:

- Installeren en configureren
- Leren en gebruiken
- Problemen oplossen
- Software-updates downloaden
- Meepraten op ondersteuningsforums
- Informatie over garantie en wettelijke voorschriften zoeken

Toepassingen van HP Webservices gebruiken (alleen modellen met aanraakscherm)

Er zijn verschillende innovatieve toepassingen beschikbaar voor dit apparaat, die u rechtstreeks van internet kunt downloaden. Voor meer informatie en om deze toepassingen te downloaden gaat u naar de HP Connected-website op www.hpconnected.com.

Als u deze functie wilt gebruiken, dient het apparaat te zijn aangesloten op een computer of netwerk met internetverbinding. HP-webservices dient te zijn ingeschakeld op het apparaat.

1. Raak in het beginscherm van het bedieningspaneel de knop Webservices  aan.
2. Raak de knop [Webservices inschakelen](#) aan.

Nadat u een toepassing vanaf de HP Connected-website hebt gedownload, is deze beschikbaar in het menu [Apps](#) in het bedieningspaneel van het apparaat. Dit proces schakelt zowel de HP Webservices als het menu [Apps](#) in.

Het verbindingstype van het apparaat wijzigen (Windows)

Indien u het apparaat niet hoeft te gebruiken en u de manier waarop het is aangesloten wilt wijzigen, kunt u de snelkoppeling **Uw HP apparaat opnieuw configureren** op uw computer gebruiken om de verbinding in te wijzigen. Zo kunt u bijvoorbeeld het apparaat opnieuw configureren om een ander draadloos adres te gebruiken, verbinding te maken met een bekabeld of een draadloos netwerk of over te schakelen van een netwerkverbinding naar een USB-verbinding. U kunt de configuratie wijzigen zonder de apparaat-cd-rom te plaatsen. Nadat u het type verbinding heeft geselecteerd dat u wilt instellen, gaat het programma rechtstreeks naar dat gedeelte van de installatieprocedure dat moet worden aangepast.

Geavanceerde configuratie met de geïntegreerde webserver van HP (EWS) en HP Device Toolbox (Windows)

Met de geïntegreerde webserver van HP kunt u via de computer afdrufuncties beheren in plaats van via het bedieningspaneel van het apparaat.

- Productstatusinformatie bekijken
- De resterende levensduur van de benodigdheden bepalen en nieuwe benodigdheden bestellen
- De configuratie van de laden weergeven en wijzigen
- De menuconfiguratie van het bedieningspaneel van het apparaat bekijken en wijzigen
- Interne pagina's weergeven en afdrukken
- Meldingen ontvangen over gebeurtenissen met betrekking tot het apparaat en de benodigdheden
- De netwerkconfiguratie bekijken en wijzigen

De geïntegreerde webserver van HP is beschikbaar wanneer het apparaat is aangesloten op een IP-netwerk. De geïntegreerde webserver van HP biedt geen ondersteuning voor IPX-apparaataansluitingen. U hebt geen toegang tot internet nodig om de geïntegreerde webserver van HP te kunnen openen en gebruiken.

Als het apparaat op een netwerk is aangesloten, is de geïntegreerde webserver van HP automatisch beschikbaar.

 **OPMERKING:** HP Device Toolbox is alleen beschikbaar als u tijdens de installatie van het apparaat een volledige installatie hebt uitgevoerd. Sommige functies zijn mogelijk niet beschikbaar, afhankelijk van hoe het apparaat is aangesloten.

 **OPMERKING:** De geïntegreerde webserver van HP is niet toegankelijk buiten de netwerkfirewall.

De geïntegreerde webserver van HP (EWS) openen vanuit het menu Start

1. Klik op de knop **Start** en vervolgens op **Programma's**.
2. Klik op uw HP productgroep en vervolgens op het item **HP Device Toolbox**.

De geïntegreerde webserver van HP (EWS) openen vanuit een webbrowser

1. LCD-bedieningspanelen: Druk op de knop Instellingen  op het bedieningspaneel van het apparaat. Open het menu **Netwerkinstellingen** en selecteer **IP-adres weergeven** om het IP-adres of de hostnaam weer te geven.

Touchbedieningspanelen: Raak de knop Network  (Netwerk) aan vanaf het beginscherm op het bedieningspaneel van het product om het IP-adres of de hostnaam weer te geven.

2. Open een internetbrowser en voer in de adresregel het IP-adres of de hostnaam in zoals die wordt weergegeven op het bedieningspaneel van het product. Druk op de toets **Enter** op het toetsenbord van de pc. De geïntegreerde webserver wordt geopend.

 <https://10.10.XX.XXX/>

Tabblad of gebied	Omschrijving
<p>Het tabblad Home</p> <p>Hier vindt u informatie over het product, de status en de configuratie.</p>	<ul style="list-style-type: none"> • Apparaatstatus: Toont de status van het apparaat en het geschatte percentage resterende levensduur van benodigdheden van HP. • Status benodigdheden: Toont de geschatte resterende levensduur van benodigdheden van HP in procenten. De werkelijke resterende levensduur van benodigdheden kan variëren. Zorg dat u vervangende benodigdheden hebt die u kunt plaatsen wanneer de afdrukkwaliteit niet meer voldoet. De cartridge hoeft alleen te worden vervangen, als de afdrukkwaliteit niet langer acceptabel is. • Apparaatconfiguratie: Hier vindt u informatie die op de configuratiepagina van het product wordt weergegeven. • Netwerkoverzicht: Hier vindt u informatie over de netwerkconfiguratiepagina van het product. • Rapporten: Hiermee drukt u de door het apparaat gegenereerde configuratiepagina en statuspagina voor benodigdheden af. • Logbestand: Hierin staan alle apparaatgebeurtenissen en -fouten.
<p>Tabblad Systeem</p> <p>Hiermee kunt u het product vanaf uw computer configureren.</p>	<ul style="list-style-type: none"> • Apparaatgegevens: Biedt basisinformatie over het apparaat en het bedrijf. • Papierinstell.: Hiermee wijzigt u de standaardpapierverwerkingsinstellingen van het apparaat. • Afdrukkwaliteit: Hiermee wijzigt u de standaardinstellingen voor de afdrukkwaliteit van het apparaat. • EcoSMART Console: Hiermee wijzigt u de standaardtijden voor het activeren van de sluimermodus of automatische uitschakeling. Configureer de gebeurtenissen die ervoor zorgen dat het apparaat weer wordt geactiveerd. • Papiersoorten: Hiermee kunt u afdrukmodi configureren die overeenkomen met de door het apparaat geaccepteerde papiersoorten. • Systeeminstellingen: Hiermee wijzigt u de standaardstelsysteeminstellingen van het apparaat. • Service: Hiermee voert u de schoonmaakprocedure van het apparaat uit. • Opslaan en herstellen: Hier kunt u de huidige instellingen voor het product opslaan in een bestand op de computer. Gebruik dit bestand om dezelfde instellingen in een ander product te laden of de instellingen op een later tijdstip te herstellen op dit product. • Beheer: Hiermee kunt u het wachtwoord van het apparaat instellen of wijzigen. Schakel apparaatfuncties in of uit. <p>OPMERKING: Het tabblad Systeem kan met een wachtwoord worden beveiligd. Als dit apparaat op een netwerk is aangesloten, moet u eerst contact opnemen met de systeembeheerder voordat u de instellingen op dit tabblad wijzigt.</p>
<p>Tabblad Afdrukken</p> <p>Hiermee kunt u standaardafdrukinstellingen wijzigen vanaf uw computer.</p>	<ul style="list-style-type: none"> • Afdrukken: Hier kunt u de standaardafdrukinstellingen van het product wijzigen, zoals het aantal exemplaren en de afdrukstand. Deze opties zijn tevens beschikbaar op het bedieningspaneel. • PCL5c: Hier kunt u de PCL5c-instellingen weergeven en wijzigen. • PostScript: De functie Print PS-fouten in- of uitschakelen.

Tabblad of gebied	Omschrijving
<p>Tabblad Fax</p> <p>(alleen faxapparaten)</p>	<ul style="list-style-type: none"> • Ontvangstopties: Hiermee regelt u hoe het apparaat omgaat met binnenkomende faxen. • Telefoonboek: Hiermee kunt u nummers aan het telefoonboek voor de fax toevoegen of verwijderen. • Lijst ongewenste faxen: Hiermee blokkeert u faxnummers die geen faxen naar het apparaat mogen sturen. • Faxactiviteitenlog: Hiermee bekijkt u de recente faxactiviteiten van het apparaat.
<p>Tabblad Scannen</p> <p>(alleen modellen met touchscreen)</p>	<p>Hiermee configureert u de functies Scannen naar netwerkmap en Scannen naar e-mail.</p> <ul style="list-style-type: none"> • Netwerkmap instellen: Hiermee configureert u mappen in het netwerk waar gescande bestanden in kunnen worden opgeslagen. • Instellingen scannen naar e-mail: Hiermee begint u het proces om de functie Scannen naar e-mail in te stellen. • Uitgaande e-mailprofielen: Hiermee stelt u een e-mailadres in dat als uitgaand adres wordt gebruikt voor alle e-mails die vanaf het apparaat worden verzonden. Hiermee configureert u de SMTP-serverinformatie. • Adresboek e-mail: Hiermee kunt u adressen aan het e-mailadresboek toevoegen of verwijderen. • E-mailopties: Hiermee stelt u een standaardonderwerpregel en -e-mailtekst in. Hiermee stelt u standaardscaninstellingen voor e-mails in.
<p>Tabblad Netwerk</p> <p>(alleen apparaten die op een netwerk zijn aangesloten)</p> <p>Hiermee kunt u netwerkinstellingen wijzigen vanaf uw computer.</p>	<p>Op dit tabblad kunnen netwerkbeheerders de netwerkgerelateerde instellingen voor de printer beheren wanneer deze op een IP-netwerk is aangesloten. Hiermee kan ook de netwerkbeheerder de Wireless Direct-functie instellen. Dit tabblad verschijnt niet als het product rechtstreeks op een computer is aangesloten.</p>
<p>Tabblad HP Web Services</p>	<p>Gebruik dit tabblad om verschillende webgebaseerde hulpprogramma's in te stellen en te gebruiken.</p>

Geavanceerde configuratie met HP Utility voor Mac OS X

Gebruik de HP Utility om de status van het apparaat te controleren of de apparaatinstellingen via uw computer weer te geven of te wijzigen.

U kunt gebruikmaken van de HP Utility als het apparaat beschikt over een USB-kabel of als het is aangesloten op een TCP/IP-netwerk.

HP Utility openen

1. Open op de computer het menu **Systeemvoorkeuren** en klik vervolgens op **Afdrukken en faxen** of **Afdrukken en scannen** of **Printers & scanners**.
2. Selecteer het apparaat in de lijst.
3. Klik op de knop **Opties en benodigdheden**.
4. Klik op het tabblad **Utility**.
5. Klik op de knop **Printer Utility openen**.

Functies van HP Utility

In de HP Utility-werkbalk vindt u de volgende items:

- **Apparaten:** Klik op deze knop om Mac-apparaten die door de HP Utility zijn gevonden, weer te geven of te verbergen.
- **Alle instellingen:** Klik op deze knop om terug te keren naar de startweergave van de HP Utility.
- **HP-ondersteuning:** Klik op deze knop om een browser te openen en naar de HP-ondersteuningspagina te gaan.
- **Benodigdheden:** Klik op deze knop om de HP SureSupply-website te openen.
- **Registratie:** Klik op deze knop om de registratiepagina van HP te openen.
- **Recycling:** Klik op deze knop om de website van het HP Planet Partners-recyclingprogramma te openen.

HP Utility bestaat uit pagina's die u kunt openen door in de lijst **Alle instellingen** te klikken. In de volgende tabel staat beschreven welke taken u kunt uitvoeren met HP Utility.

Menu	Omschrijving
Informatie en ondersteuning	<ul style="list-style-type: none">• Status benodigdheden: Hiermee wordt de status van de apparaatbenodigdheden weergegeven en ziet u koppelingen om online benodigdheden te bestellen.• Apparaatgegevens: Hiermee wordt informatie over het huidige geselecteerde apparaat weergegeven, waaronder de service-id van het apparaat (indien toegewezen), de firmwareversie (FW-versie), het serienummer en het IP-adres.• Bestand uploaden: Brengt bestanden over van de computer naar het apparaat. U kunt de volgende bestandstypen uploaden:<ul style="list-style-type: none">◦ Taal HP LaserJet-printeropdrachten (.prn)◦ Portable Document Format (.pdf)

Menu	Omschrijving
	<ul style="list-style-type: none"> ◦ PostScript (.ps) ◦ Text (.txt) • HP Connected: Hiermee hebt u toegang tot de HP Connected-website. • Lettertypen uploaden: Hiermee uploadt u lettertypen vanaf uw computer naar het apparaat.
Printerinstellingen	<ul style="list-style-type: none"> • Auto-uit: Hiermee configureert u apparaten voor automatische uitschakeling na een bepaalde periode van inactiviteit. U kunt het aantal minuten instellen waarna het apparaat wordt uitgeschakeld. • Netwerkinstellingen: Hiermee configureert u de netwerkinstellingen, zoals de IPv4-instellingen IPv6-instellingen, Bonjour-instellingen en andere instellingen. • Beheer van benodigdheden: Hiermee configureert u wat het apparaat moet doen wanneer benodigdheden het einde van de geschatte levensduur naderen. • Configuratie van laden: Hiermee wijzigt u het papierformaat en de papiersoort voor elke lade. • Aanvullende instellingen: Hiermee opent u de geïntegreerde webserver van HP (EWS). <p>OPMERKING: USB-verbindingen worden niet ondersteund.</p>
Informatie	<p>Berichtencentrum: Hier worden fouten weergegeven die in het apparaat zijn opgetreden.</p>
Faxinstellingen (alleen MFP-faxmodellen)	<ul style="list-style-type: none"> • Basisfaxinstellingen: Instellen van de velden in de faxkopregel en configureren hoe het apparaat inkomende oproepen beantwoordt. • Ongewenste faxberichten blokkeren: Bewaren van faxnummers die u wilt blokkeren. • Fax doorsturen: Het product zo instellen dat de inkomende faxberichten naar een ander nummer worden verstuurd. • Faxlogboeken: De logboeken van alle faxen bekijken. • Faxsnelkiesnummers: Faxnummers toevoegen aan de snelkieslijst.
Scaninstellingen (alleen MFP-modellen met aanraakscherm)	<ul style="list-style-type: none"> • Scannen naar e-mail: Hiermee opent u de geïntegreerde webserver van HP (EWS), zodat u instellingen kunt configureren voor het scannen naar e-mail. • Scannen naar netwerkmap: Hiermee opent u de geïntegreerde webserver van HP (EWS), zodat u instellingen kunt configureren voor het scannen naar een netwerkmap. <p>OPMERKING: USB-verbindingen worden niet ondersteund.</p>

IP-netwerkinstellingen configureren

- [Disclaimer voor printer delen](#)
- [Netwerkinstellingen weergeven of wijzigen](#)
- [De naam van het apparaat in het netwerk wijzigen](#)
- [IPv4 TCP/IP-parameters handmatig configureren via het bedieningspaneel](#)

Disclaimer voor printer delen

HP ondersteunt geen peer-to-peer netwerken omdat dit een functie is van Microsoft-besturingssystemen en niet van de printerdrivers van HP. Ga naar de website van Microsoft op www.microsoft.com.

Netwerkinstellingen weergeven of wijzigen

U kunt de IP-configuratie-instellingen weergeven of wijzigen via de geïntegreerde webserver van HP.

1. LCD-bedieningspanelen: Druk op de knop Instellingen  op het bedieningspaneel van het apparaat. Open het menu **Netwerkinstellingen** en selecteer **IP-adres weergeven** om het IP-adres of de hostnaam weer te geven.

Touchbedieningspanelen: Raak de knop Network  (Netwerk) aan vanaf het beginscherm op het bedieningspaneel van het product om het IP-adres of de hostnaam weer te geven.

2. Klik op het tabblad **Netwerk** voor informatie over het netwerk. Wijzig desgewenst de instellingen.

De naam van het apparaat in het netwerk wijzigen

Gebruik de geïntegreerde webserver van HP als u de naam van het apparaat in een netwerk wilt wijzigen zodat het apparaat kan worden geïdentificeerd.

1. Open de HP Embedded Web Server (EWS, geïntegreerde webserver):
 - a. LCD-bedieningspanelen: Druk op de knop Instellingen  op het bedieningspaneel van het apparaat. Open het menu **Netwerkinstellingen** en selecteer **IP-adres weergeven** om het IP-adres of de hostnaam weer te geven.

Touchbedieningspanelen: Raak de knop Network  (Netwerk) aan vanaf het beginscherm op het bedieningspaneel van het product om het IP-adres of de hostnaam weer te geven.

- b. Open een internetbrowser en voer in de adresregel het IP-adres of de hostnaam in zoals die wordt weergegeven op het bedieningspaneel van het product. Druk op de toets **Enter** op het toetsenbord van de pc. De geïntegreerde webserver wordt geopend.

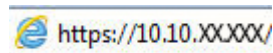

2. Open het tabblad **Systeem**.
3. Op de pagina **Apparaatgegevens** wordt de standaardproductnaam weergegeven in het veld **Apparaatstatus**. U kunt deze naam wijzigen zodat u het apparaat kunt identificeren.



OPMERKING: Het invullen van de andere velden op deze pagina is optioneel.

4. Klik op de knop **Toepassen** om de wijzigingen toe te passen.

IPv4 TCP/IP-parameters handmatig configureren via het bedieningspaneel

Met de menu's van het bedieningspaneel kunt u handmatig een IPv4-adres, subnetmasker en standaardgateway instellen.

1. Druk op het bedieningspaneel van het apparaat op de knop Instellingen  of raak deze aan.
2. Ga naar het menu [Netwerkinstellingen](#) en open het.
3. Open het menu [IPv4 configuratie](#) en selecteer [Handmatig](#).
4. Gebruik het toetsenblok om het IP-adres in te voeren en druk vervolgens op de knop **OK** of raak deze aan.
5. Gebruik het toetsenblok om het subnetmasker in te voeren en druk of vervolgens op de knop **OK** of raak deze aan.
6. Gebruik het toetsenblok om de standaardgateway in te voeren en druk vervolgens op de knop **OK** of raak deze aan.

HP Web Jetadmin

HP Web Jetadmin is een bekroond, toonaangevend hulpprogramma voor het efficiënt beheren van een groot scala aan HP-apparaten binnen een netwerk, inclusief printers, multifunctionele apparaten en digitale verzendapparatuur. Met deze oplossing kunt u op afstand installeren, onderhouden, problemen oplossen en uw afdruk- en beeldvormingsomgeving beschermen - om zo uiteindelijk de productiviteit van uw bedrijf te vergroten door u te helpen tijd te besparen, de kosten te beheersen en uw investering te beschermen.

Er worden regelmatig updates voor HP Web Jetadmin uitgegeven om ondersteuning te bieden voor specifieke apparaatfuncties. Ga naar www.hp.com/go/webjetadmin en klik op de koppeling **Zelfhulp en documentatie** voor meer informatie over updates.

Functies voor productbeveiliging

Het apparaat ondersteunt beveiligingsstandaarden en aanbevolen protocollen om het apparaat te beveiligen, belangrijke gegevens op uw netwerk te beschermen en het beheer en onderhoud van het apparaat te vereenvoudigen.

Ga naar www.hp.com/go/secureprinting voor gedetailleerde informatie over de beveiligde beeldbewerkings- en afdrukoplossingen van HP. Op deze website vindt u koppelingen naar witboeken en documenten met veelgestelde vragen over beveiligingsfuncties.

Het wachtwoord van het apparaat instellen of wijzigen met de geïntegreerde webserver van HP

Gebruik de geïntegreerde webserver om een wachtwoord in te stellen of om een bestaand wachtwoord voor een apparaat in een netwerk te wijzigen.

1. Open de HP Embedded Web Server (EWS, geïntegreerde webserver):
 - a. LCD-bedieningspanelen: Druk op de knop Instellingen  op het bedieningspaneel van het apparaat. Open het menu **Netwerkinstellingen** en selecteer **IP-adres weergeven** om het IP-adres of de hostnaam weer te geven.

Touchbedieningspanelen: Raak de knop Network  (Netwerk) aan vanaf het beginscherm op het bedieningspaneel van het product om het IP-adres of de hostnaam weer te geven.

- b. Open een internetbrowser en voer in de adresregel het IP-adres of de hostnaam in zoals die wordt weergegeven op het bedieningspaneel van het product. Druk op de toets **Enter** op het toetsenbord van de pc. De geïntegreerde webserver wordt geopend.

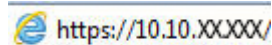

2. Klik op het tabblad **Systeem** en klik op de koppeling **Productbeveiliging** of **Beheer**.

 **OPMERKING:** Als er eerder een wachtwoord is ingesteld, krijgt u het verzoek dit wachtwoord in te voeren. Voer het wachtwoord in en klik op de knop **Toepassen**.

3. Voer het nieuwe wachtwoord in het vak **Wachtwoord** in en in het vak **Bevestig wachtwoord**.
4. Klik onder aan het venster op de knop **Toepassen** om het wachtwoord op te slaan.

 **OPMERKING:** Voor apparaten die zijn aangesloten met een USB-kabel op een Windows-computer, gebruikt u de HP Device Toolbox om het wachtwoord van het apparaat te wijzigen:

1. Klik op de knop **Start** en vervolgens op **Programma's**.
2. Klik op uw HP productgroep en vervolgens op het item **HP Device Toolbox**.
3. Klik op de tabblad **Systeem**.
4. Klik op **Beheer** en ga naar het desbetreffende gedeelte om het wachtwoord te wijzigen.

Besparingsinstellingen

- [Afdrukken met EconoMode](#)
- [De instelling Sluimermodus/automatisch uitschakelen na configureren](#)

Afdrukken met EconoMode

Dit product beschikt over de optie EconoMode, waarmee u conceptversies van documenten kunt afdrukken. Door EconoMode te gebruiken, verbruikt u minder toner. De afdrukkwaliteit kan in EconoMode echter minder zijn.

HP raadt doorlopend gebruik van de EconoMode af. Als de EconoMode voortdurend wordt gebruikt, is het mogelijk dat de toner langer meegaat dan de mechanische onderdelen van de tonercartridge. Als de afdrukkwaliteit slechter wordt en niet meer acceptabel is, is het verstandig de tonercartridge te vervangen.



OPMERKING: Als deze optie niet beschikbaar is in uw printdriver, kunt u deze instellen met de HP geïntegreerde webserver.

1. Selecteer de **afdrukoptie** vanuit het programma.
2. Selecteer het apparaat en klik vervolgens op de knop **Eigenschappen** of **Voorkeuren**.
3. Klik op het tabblad **Papier/Kwaliteit**.
4. Klik op het selectievakje **EconoMode**.

De instelling Sluimermodus/automatisch uitschakelen na configureren

LCD-bedieningspaneel

1. Druk op de knop Instellingen  op het bedieningspaneel van het apparaat.
2. Open de volgende menu's:
 - **Systeeminstellingen**
 - **Energie-instellingen**
 - **Sluimermodus/automatisch uitschakelen**
 - **Sluimermodus/automatisch uitschakelen na**
3. Gebruik de pijlknoppen om de tijd voor Sluimermodus/automatisch uitschakelen na te selecteren, en druk vervolgens op de knop **OK**.



OPMERKING: De standaardwaarde van Sluimeren en Automatisch uitschakelen is **30 minuten**.

4. Het apparaat wordt automatisch opnieuw geactiveerd wanneer het taken ontvangt of wanneer u op een knop drukt op het bedieningspaneel. U kunt de gebeurtenissen aanpassen die ervoor zorgen dat het apparaat weer wordt geactiveerd. Open de volgende menu's:
 - **Systeeminstellingen**
 - **Energie-instellingen**

- **Sluimermodus/automatisch uitschakelen**
- **Activeringsgebeurtenissen**

Als u een activeringsgebeurtenis wilt uitschakelen, selecteert u de gebeurtenis en vervolgens de optie **Nee**.

Touchbedieningspaneel

1. Raak in het beginscherm van het bedieningspaneel de knop Instellingen  aan.
2. Open de volgende menu's:
 - [Systeeminstellingen](#)
 - [Energie-instellingen](#)
 - [Sluimermodus/automatisch uitschakelen](#)
 - [Sluimermodus/automatisch uitschakelen na](#)
3. Selecteer de tijd voor Sluimermodus/automatisch uitschakelen na.



OPMERKING: De standaardwaarde van Sluimeren en Automatisch uitschakelen is **30 minuten**.

4. Het apparaat wordt automatisch opnieuw geactiveerd wanneer het taken ontvangt of wanneer u het scherm van het bedieningspaneel aanraakt. U kunt de gebeurtenissen aanpassen die ervoor zorgen dat het apparaat weer wordt geactiveerd. Open de volgende menu's:
 - [Systeeminstellingen](#)
 - [Energie-instellingen](#)
 - [Sluimermodus/automatisch uitschakelen](#)
 - [Activeringsgebeurtenissen](#)

Actieve activeringsgebeurtenissen hebben een blauw vierkantje naast de naam. Als u een activeringsgebeurtenis wilt uitschakelen, raakt u de naam van de gebeurtenis aan. Het blauwe vierkantje wordt zwart. Raak de knop [Gereed](#) aan.

De firmware bijwerken

HP verstrekt regelmatig productupdates, nieuwe webservice-apps en nieuwe functies voor bestaande webservice-apps. Voer de volgende stappen uit om de productfirmware voor één product bij te werken. Wanneer u de firmware bijwerkt, worden webservice-apps automatisch bijgewerkt.

Er zijn twee ondersteunde methoden om de firmware bij te werken op dit apparaat. Gebruik slechts een van de volgende methoden om de productfirmware bij te werken.

Methode een: De firmware bijwerken via het bedieningspaneel

Gebruik deze stappen om de firmware te laden via het bedieningspaneel (alleen voor producten die zijn aangesloten op het netwerk), en/of stel het apparaat in om toekomstige firmware-updates automatisch te laden. Ga naar methode twee voor apparaten die op een USB-poort zijn aangesloten.

1. Controleer of het apparaat is aangesloten op een bekabeld (ethernet) of draadloos netwerk met een actieve internetverbinding.



OPMERKING: Het product moet een internetverbinding hebben om de firmware te kunnen bijwerken via een netwerkverbinding.

2. Open het menu [Instellingen](#) in het beginscherf van het bedieningspaneel.
 - Raak op bedieningspanelen met aanraakscherf de knop [Instellingen](#) aan.
 - Druk op standaardbedieningspanelen op de knop met de pijl naar links of naar rechts.
3. Ga naar en open het menu [Service](#), en open het menu [LaserJet Update](#).



OPMERKING: Als de optie [LaserJet Update](#) niet wordt vermeld, gaat u naar methode twee.

4. Controleer op updates.
 - Op bedieningspanelen met aanraakscherf raakt u [Nu op updates controleren](#) aan.
 - Op standaardbedieningspanelen selecteert u **Controleren op updates**.



OPMERKING: Het product controleert automatisch op een update en als een nieuwere versie wordt gedetecteerd, wordt de update automatisch gestart.

5. Stel het apparaat zo in dat de firmware automatisch wordt bijgewerkt wanneer er updates beschikbaar zijn.

Open het menu [Instellingen](#) in het beginscherf van het bedieningspaneel.

- Raak op bedieningspanelen met aanraakscherf de knop [Instellingen](#) aan.
- Druk op standaardbedieningspanelen op de knop met de pijl naar links of naar rechts.

Ga naar en open het menu [Service](#), open het menu [LaserJet Update](#) en selecteer het menu [Updates beheren](#).

Stel het apparaat zo in dat de firmware automatisch wordt bijgewerkt.

- Op bedieningspanelen met aanraakscherm stelt u de optie **Updates toestaan** in op **JA** en stelt u vervolgens de optie **Automatisch controleren** in op **AAN**.
- Op standaardbedieningspanelen stelt u de optie **Updates toestaan** in op **JA** en stelt u vervolgens de optie **Automatisch controleren** in op **AAN**.

Methode twee: De firmware bijwerken met behulp van de Firmware Update Utility

Gebruik deze stappen om Firmware Update Utility handmatig van hp.com te downloaden en te installeren.



OPMERKING: Deze methode is de enige beschikbare optie voor het bijwerken van de firmware voor apparaten die via een USB-kabel op de computer zijn aangesloten. Deze werkt ook voor apparaten die met een netwerk zijn verbonden.

1. Ga naar www.hp.com/go/support, klik op de koppeling **Drivers & software** en typ de productnaam in het zoekveld. Druk op de knop **ENTER** en selecteer het apparaat in de lijst met zoekresultaten.
2. Selecteer het besturingssysteem.
3. Zoek in de sectie **Firmware** de **Firmware Update Utility**.
4. Klik op **Downloaden**, klik op **Uitvoeren** en klik vervolgens opnieuw op **Uitvoeren**.
5. Wanneer het hulpprogramma is gestart, selecteert u het apparaat in de vervolgkeuzelijst en klikt op **Firmware verzenden**.



OPMERKING: Klik op **Configuratiepagina afdrukken** als u een configuratiepagina wilt afdrukken om te controleren of de versie van de geïnstalleerde firmware van vóór of na het updateproces is.

6. Volg de instructies op het scherm om de installatie te voltooien en klik op de knop **Sluiten** om het hulpprogramma te sluiten.

9 Problemen oplossen

- [Klantondersteuning](#)
- [Help-systeem op het bedieningspaneel \(alleen modellen met aanraakscherm\)](#)
- [De fabrieksinstellingen herstellen](#)
- [Het bericht Cartridge bijna leeg of Cartridge vrijwel leeg wordt weergegeven op het bedieningspaneel van het apparaat](#)
- [Het apparaat pakt geen papier op of het papier wordt verkeerd ingevoerd](#)
- [Storingen verhelpen](#)
- [De afdrukwaliteit verbeteren](#)
- [Kopieer- en scankwaliteit verbeteren](#)
- [Beeldkwaliteit fax verbeteren](#)
- [Problemen met bekabelde netwerken oplossen](#)
- [Problemen met draadloze netwerken oplossen](#)
- [Faxproblemen oplossen](#)

Voor meer informatie:

Ga naar www.hp.com/support/ljMFPM225, www.hp.com/support/ljMFPM226.

De uitgebreide Help van HP voor het apparaat omvat de volgende informatie:

- Installeren en configureren
- Leren en gebruiken
- Problemen oplossen
- Software-updates downloaden
- Meepraten op ondersteuningsforums
- Informatie over garantie en wettelijke voorschriften zoeken

Klantondersteuning

Telefonische ondersteuning voor uw land/regio	Telefoonnummers voor land/regio vindt u op de folder in de doos van het product of op www.hp.com/support/ .
Zorg dat u de productnaam, het serienummer, de aankoopdatum en een probleemomschrijving bij de hand hebt.	
24-uurs ondersteuning via internet	www.hp.com/support/ljMFPM225 , www.hp.com/support/ljMFPM226
Download hulpprogramma's, drivers en digitale informatie	www.hp.com/support/ljMFPM225 , www.hp.com/support/ljMFPM226
Aanvullende HP service- of onderhoudsovereenkomsten bestellen	www.hp.com/go/carepack
Uw apparaat registreren	www.register.hp.com

Help-systeem op het bedieningspaneel (alleen modellen met aanraakscherm)

Het apparaat heeft een ingebouwd Help-systeem dat uitleg geeft over het gebruik van elk scherm. U opent het Help-systeem door de knop Help  in de rechterbovenhoek van het scherm aan te raken.

Voor sommige schermen opent Help een algemeen menu waarin kan worden gezocht naar specifieke onderwerpen. U kunt door de menustructuur bladeren door het aanraken van de menuknoppen.

In sommige Help-schermen worden animaties weergegeven die u helpen bij het doorlopen van procedures, bijvoorbeeld het verhelpen van papierstoringen.

Voor schermen met instellingen voor afzonderlijke taken opent Help een onderwerp dat de opties voor dat scherm uitlegt.

Als er een fout of waarschuwing op het apparaat wordt gegeven, raakt u de knop Help  aan om een bericht weer te geven waarin het probleem wordt beschreven. In dat bericht staan ook instructies voor het oplossen van het probleem.

De fabrieksinstellingen herstellen

Als u de fabrieksinstellingen terugzet, worden alle apparaat- en netwerkinstellingen weer op de fabriekswaarden ingesteld. De paginateller, het ladeformaat en de taal worden niet opnieuw ingesteld. Volg onderstaande stappen om de fabrieksinstellingen van het apparaat te herstellen.

⚠ VOORZICHTIG: Wanneer u de fabrieksinstellingen terugzet, worden alle instellingen gewijzigd in de standaardwaarden. Ook worden in het geheugen opgeslagen pagina's verwijderd.

1. Druk op het bedieningspaneel van het apparaat op de knop Instellingen  of raak deze aan.
2. Open het menu **Service**.
3. Selecteer de optie **Standaardwaarden herstellen** en druk vervolgens op de knop **OK** of raak deze aan.
Het product wordt automatisch opnieuw opgestart.

Het bericht Cartridge bijna leeg of Cartridge vrijwel leeg wordt weergegeven op het bedieningspaneel van het apparaat

Het bericht **Cartridge bijna leeg** of **Cartridge vrijwel leeg** wordt weergegeven op het bedieningspaneel van het apparaat en het apparaat drukt niet af.

 **OPMERKING:** Waarschuwingen en indicatoren voor het tonerniveau bieden uitsluitend schattingen voor planningsdoeleinden. Wanneer een indicator een laag tonerniveau aanduidt, zorg dan dat u een vervangende cartridge hebt om eventuele afdrukvertragingen te vermijden. U hoeft pas cartridges te vervangen als de afdrukqualiteit onaanvaardbaar wordt.

Zodra een tonercartridge van HP de status Vrijwel leeg heeft, is de Premium Protection Warranty van HP niet langer van toepassing op deze tonercartridge.

U kunt de manier aanpassen waarop het apparaat reageert wanneer benodigdheden bijna leeg zijn. U hoeft deze instellingen niet opnieuw te configureren wanneer u een nieuwe tonercartridge of afbeeldingsdrum plaatst.

Instellingen voor Vrijwel leeg in- of uitschakelen

U kunt de standaardinstellingen op elk gewenst moment in- of uitschakelen en u hoeft deze niet opnieuw in te schakelen wanneer u een nieuwe tonercartridge installeert.

LCD-bedieningspaneel

1. Druk op de knop Instellingen  op het bedieningspaneel van het apparaat.
2. Open de volgende menu's:
 - **Systeeminstellingen**
 - **Instellingen benodigdheden**
 - **Zwarte cartridge**
 - **Instelling voor vrijwel leeg**
3. Selecteer een van de volgende opties en druk vervolgens op de knop **OK**:
 - Selecteer de optie **Stoppen** als u wilt instellen dat het apparaat stopt met afdrukken tot u de tonercartridge hebt vervangen.
 - Selecteer de optie **Vragen** als u wilt instellen dat het apparaat stopt met afdrukken en u vraagt de tonercartridge te vervangen. U kunt het bericht ter kennisgeving aannemen en doorgaan met afdrukken.
 - Selecteer de optie **Doorgaan** als u wilt dat het apparaat u waarschuwt wanneer een tonercartridge vrijwel leeg is, maar wel doorgaat met afdrukken.

Touchbedieningspaneel

1. Raak in het beginscherm van het bedieningspaneel de knop Instellingen  aan.
2. Open de volgende menu's:

- [Systeeminstellingen](#)
- [Instellingen benodigdheden](#)
- [Zwarte cartridge](#)
- [Instelling voor vrijwel leeg](#)

3. Voer een van de volgende handelingen uit:

- Selecteer de optie [Stoppen](#) als u wilt instellen dat het apparaat stopt met afdrukken tot u de tonercartridge hebt vervangen.
- Selecteer de optie [Vragen](#) als u wilt instellen dat het apparaat stopt met afdrukken en u vraagt de tonercartridge te vervangen. U kunt het bericht ter kennisgeving aannemen en doorgaan met afdrukken.
- Selecteer de optie [Doorgaan](#) als u wilt dat het apparaat u waarschuwt wanneer een tonercartridge vrijwel leeg is, maar wel doorgaat met afdrukken.

Wanneer de optie [Stoppen](#) is ingesteld op het apparaat, bestaat het risico dat faxen niet worden afgedrukt nadat de nieuwe cartridge is geïnstalleerd. Dit gebeurt wanneer het apparaat, toen het was uitgeschakeld, meer faxen heeft ontvangen dan in het geheugen passen.

Wanneer op apparaten met fax de optie [Vragen](#) is ingesteld, bestaat het risico dat faxen niet worden afgedrukt nadat de nieuwe cartridge is geïnstalleerd. Dit gebeurt wanneer het apparaat, toen het wachtte op een reactie op de melding, meer faxen heeft ontvangen dan in het geheugen passen.

Zodra een tonercartridge van HP de status **Vrijwel leeg** heeft, is de Premium Protection Warranty van HP niet langer van toepassing op deze tonercartridge. Wanneer een tonercartridge van HP vrijwel leeg is en de optie [Doorgaan](#) is geselecteerd, worden afdrukgebreken of cartridgeproblemen volgens de garantieverklaring van HP niet beschouwd als materiaal- of fabricagefouten in de tonercartridge.

Het apparaat pakt geen papier op of het papier wordt verkeerd ingevoerd

- [Het apparaat pakt geen papier op](#)
- [Het apparaat pakt meerdere vellen papier op.](#)
- [Het papier in de documentinvoer loopt vast of scheef of er worden meerdere vellen tegelijk doorgevoerd](#)
- [De oppakrollen en het scheidingskussen in de documentinvoer reinigen](#)

Het apparaat pakt geen papier op

Als het apparaat geen papier uit de lade pakt, kunt u het volgende proberen.

1. Open het apparaat en verwijder eventuele vastgelopen vellen papier.
2. Plaats papier met het juiste formaat in de lade.
3. Controleer of het papierformaat en de papiersoort correct zijn ingesteld op het bedieningspaneel van het apparaat.
4. Zorg ervoor dat de papiergeleiders in de lade zijn afgestemd op het papierformaat. Pas de geleiders aan tot de juiste inspruing in de lade.
5. Controleer op het bedieningspaneel of het apparaat wacht op een bevestiging om het papier handmatig in te voeren. Plaats papier en ga verder met afdrukken.
6. De rollen boven de lade zijn mogelijk vuil geworden. Maak de rollen schoon met een pluisvrije doek die is bevochtigd met warm water.

Het apparaat pakt meerdere vellen papier op.

Als het apparaat meerdere vellen papier uit de lade pakt, kunt u het volgende proberen.

1. Verwijder de stapel papier uit de lade, buig de stapel, draai deze 180 graden en draai hem vervolgens om. *Waaier het papier niet uit.* Plaats de stapel papier terug in de lade.
2. Gebruik uitsluitend papier dat voldoet aan de specificaties van HP voor dit apparaat.
3. Gebruik geen papier dat is gekreukeld, gevouwen of beschadigd. Gebruik indien nodig papier uit een ander pak.
4. Controleer of de lade niet te vol is. Als dit wel het geval is, dient u de gehele stapel papier uit de lade te verwijderen, de stapel recht te leggen en een deel van de stapel papier terug te plaatsen in de lade.
5. Zorg ervoor dat de papiergeleiders in de lade zijn afgestemd op het papierformaat. Pas de geleiders aan tot de juiste inspruing in de lade.
6. Zorg ervoor dat de omgeving van de printer binnen de specificaties valt.

Het papier in de documentinvoer loopt vast of scheef of er worden meerdere vellen tegelijk doorgevoerd



OPMERKING: Deze informatie is alleen van toepassing op MFP-producten.

- Mogelijk zit er iets op het origineel, zoals een nietje of een zelfhechtend memoblaadje, dat moet worden verwijderd.
- Controleer of alle rollen goed zijn geplaatst en of de klep van de rollen in de documentinvoer gesloten is.
- Zorg dat de bovenste klep van de documentinvoer gesloten is.
- Misschien zijn de pagina's niet goed geplaatst. Leg de pagina's recht en stel de papiergeleiders in om de stapel te centreren.
- De papiergeleiders werken goed als ze tegen beide zijden van de papierstapel zijn geschoven. Controleer of de papierstapel recht ligt en de geleiders tegen de stapel zijn geplaatst.
- De documentinvoer of de uitvoerbak bevat mogelijk meer dan het maximum aantal pagina's. Zorg ervoor dat de papierstapel onder de geleiders in de invoerlade past en verwijder pagina's uit de uitvoerbak.
- Controleer of zich geen stukken papier, nietjes, paperclips of andere ongerechtigheden in de papierbaan bevinden.
- Reinig de rollen van de documentinvoer en het scheidingskussen. Gebruik hiervoor perslucht of een schone, pluisvrije doek die is bevochtigd met warm water. Als papier nog steeds verkeerd wordt ingevoerd, vervangt u de doorvoerrollen.
- Blader in het beginscherm van het bedieningspaneel naar de knop [Benodigheden](#) en raak deze knop aan. Controleer de status van de documentinvoerkit en vervang deze indien nodig.

De oppakrollen en het scheidingskussen in de documentinvoer reinigen

Als de documentinvoer problemen geeft met de verwerking van papier, zoals vastlopen of verwerken van meerdere vellen papier tegelijk, maak dan de documentinvoerrollen en het scheidingskussen schoon.

1. Til de invoerlade van de documentinvoer omhoog.

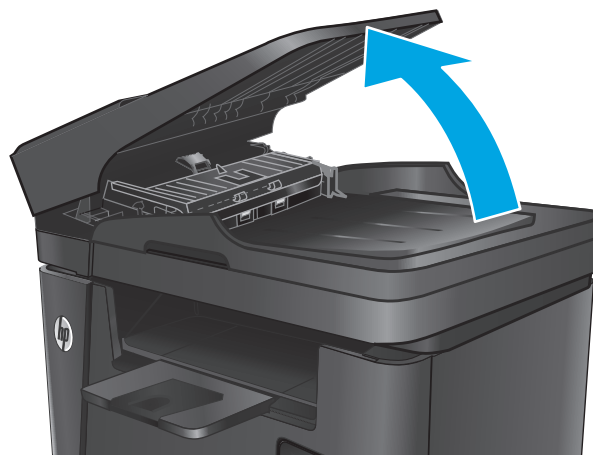

2. Gebruik een vochtige, pluisvrije doek om de beide oppakrollen en het scheidingskussen schoon te vegen.

VOORZICHTIG: Gebruik geen schuurmiddelen, aceton, benzeen, ammonia, ethylalcohol of tetrachloorkoolstof op enig deel van het apparaat omdat deze het apparaat kunnen beschadigen. Plaats geen vloeistof direct op de glasplaat of achterplaat. Ze kunnen in het apparaat lekken en dit beschadigen.

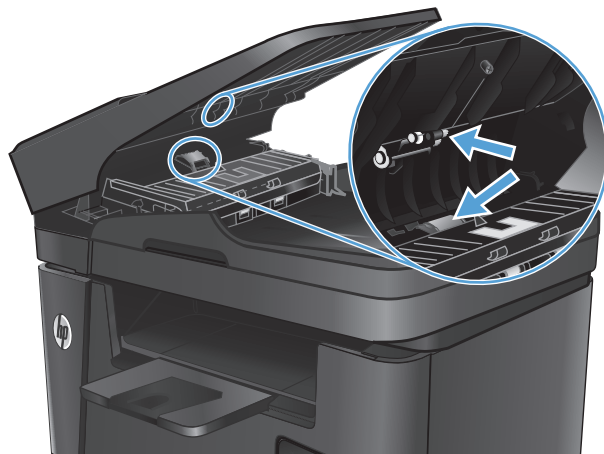

3. Sluit de documentinvoerlade.

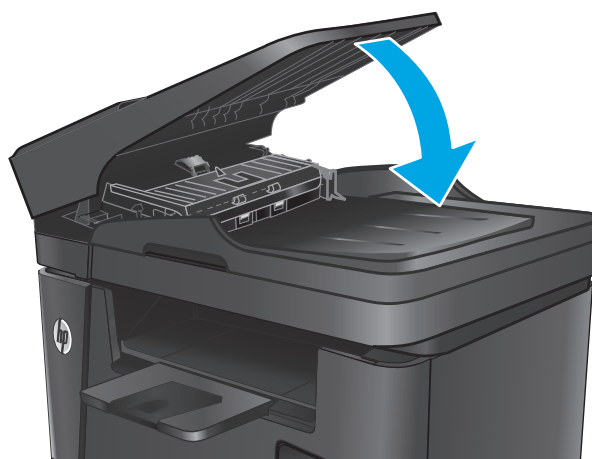

Storingen verhelpen

Storingslocaties

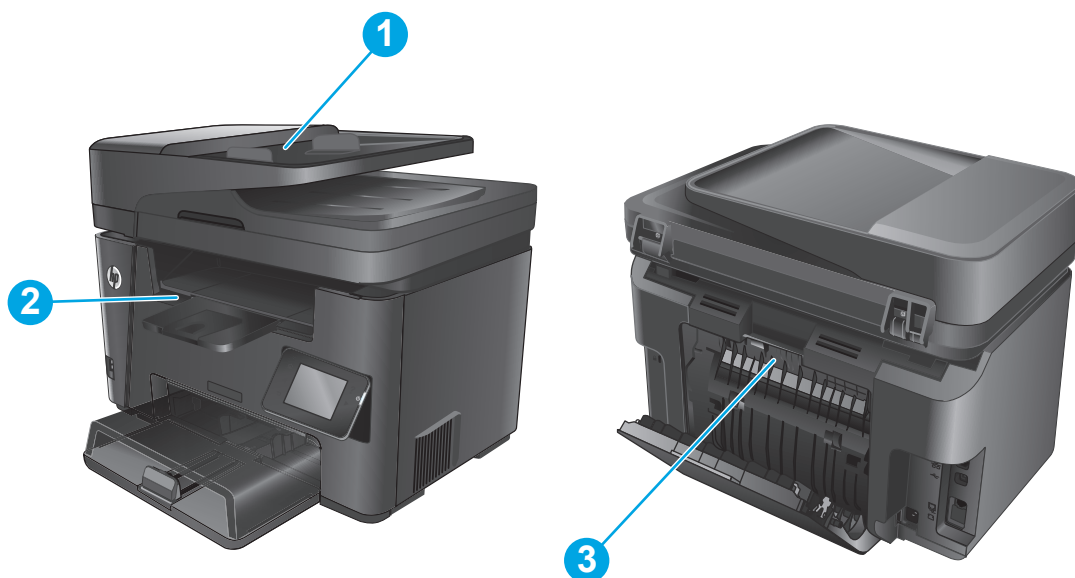

1	Documentinvoer	Zie Storingen verhelpen in de documentinvoer op pagina 97 .
2	Gebied van de tonercartridge en uitvoerbak	Zie Storingen in het gebied rondom de tonercartridge verhelpen op pagina 99 en Storingen verhelpen in de uitvoerbak op pagina 102 .
3	Duplexgebied	Zie Storingen in de duplexeenheid verhelpen op pagina 104 .

Frequente of terugkerende papierstoringen?

Volg deze stappen om problemen met frequente papierstoringen op te lossen. Als de eerste stap het probleem niet oplost, gaat u verder met de volgende stap totdat u het probleem hebt opgelost.

1. Als het papier vastloopt in het apparaat, verhelp dan de storing en druk een configuratiepagina af om het product te testen.
2. Controleer op het bedieningspaneel van het product of de lade voor het juiste papierformaat en de juiste papiersoort is geconfigureerd. Pas de papierinstellingen indien nodig aan.
 - a. Druk op het bedieningspaneel van het apparaat op de knop Instellingen  of raak deze aan.
 - b. Open het menu [Systeeminstellingen](#).
 - c. Open het menu [Papierinstellingen](#).
 - d. Selecteer de lade in de lijst.

- e. Selecteer de optie **Papiersoort** en selecteer vervolgens de naam van de papiersoort in de invoerlade.
 - f. Selecteer de optie **Papierformaat** en selecteer vervolgens de naam van het papierformaat in de invoerlade.
3. Schakel het apparaat gedurende 30 seconden uit en schakel het vervolgens weer in.
 4. Druk een reinigingspagina af om overtollige toner uit de binnenkant van het apparaat te verwijderen.
 - a. Druk op het bedieningspaneel van het apparaat op de knop Instellingen  of raak deze aan.
 - b. Open het menu **Service**.
 - c. Selecteer **Reinigingspagina**.
 - d. Plaats gewoon papier of A4-papier wanneer dit wordt gevraagd.
 - e. Raak de knop **OK** aan om het reinigen te starten.

De printer drukt de eerste zijde af. Vervolgens wordt u gevraagd de pagina uit de uitvoerlade te verwijderen en in dezelfde richting opnieuw in lade 1 te plaatsen. Wacht tot het proces is voltooid. Gooi de afgedrukte pagina weg.

5. Druk een configuratiepagina af om het apparaat te testen.
 - a. Druk op het bedieningspaneel van het apparaat op de knop Instellingen  of raak deze aan.
 - b. Open het menu **Rapporten**.
 - c. Selecteer **Configuratiebericht**.

Als geen van deze stappen het probleem oplost, moet het apparaat wellicht worden nagekeken. Neem contact op met klantenondersteuning van HP.

Storingen verhelpen in de documentinvoer

Een melding **Storing in documentinvoer** wordt op het bedieningspaneel van het apparaat weergegeven.

1. Verwijder het losse papier uit de invoerlade van de documentinvoer dat nog niet in de printer is ingevoerd.
2. Verwijder vastgelopen papier dat zichtbaar is in het gebied van de invoerlade. Verwijder het vastgelopen papier langzaam met beide handen om scheuren te voorkomen.

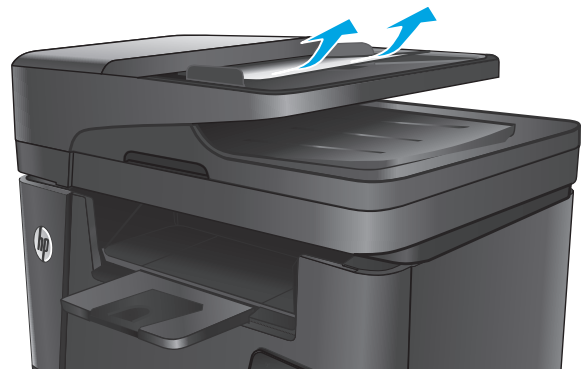

3. Til de invoerlade van de documentinvoer omhoog.

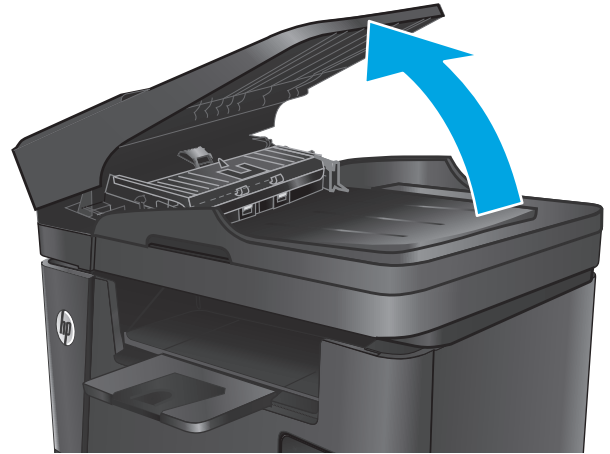

4. Til de klep voor toegang tot de storting in de documentinvoer omhoog.

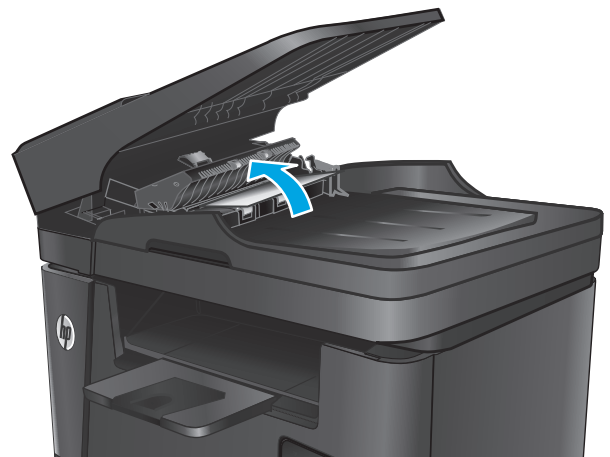

5. Verwijder vastgelopen papier vanonder de klep.

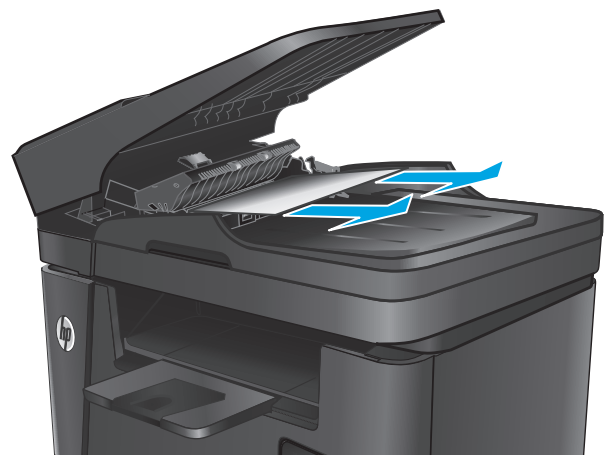

6. Sluit de klep voor toegang tot de storig.

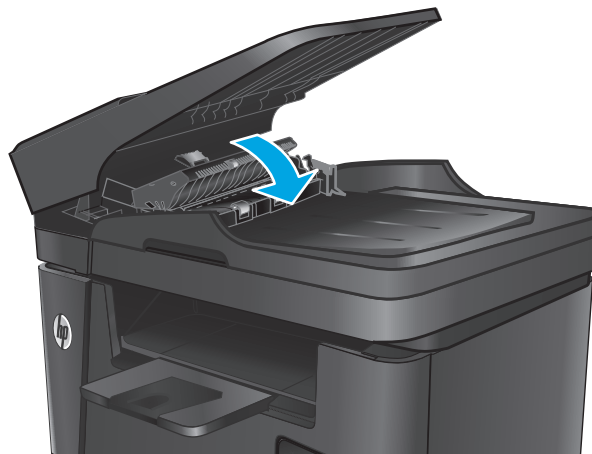

7. Sluit de documentinvoerlade.

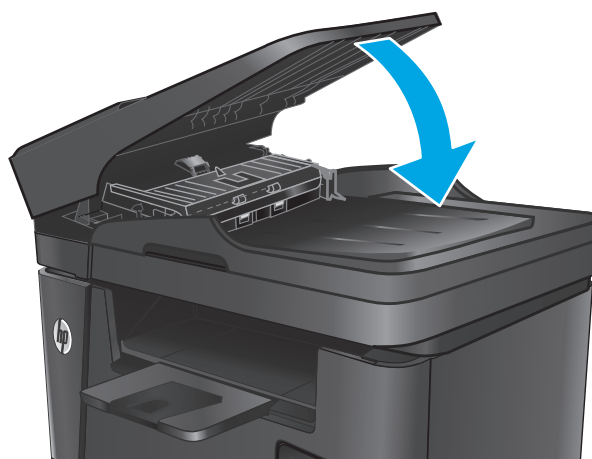

Storingen in het gebied rondom de tonercartridge verhelpen

Een melding **Storing in cartridgegebied** wordt op het bedieningspaneel van het apparaat weergegeven.

 **OPMERKING:** Voor de dw-modellen wordt op het bedieningspaneel een animatie weergegeven die laat zien hoe de storing kan worden verholpen.

1. Open de scannereenheid.

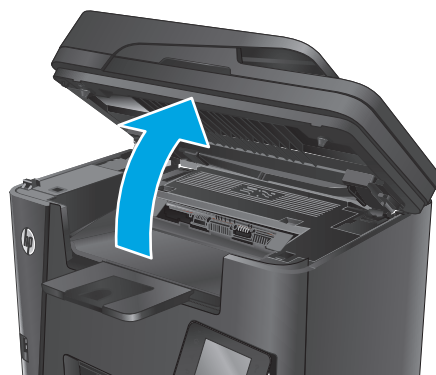

2. Open de bovenklep.



3. Verwijder de tonercartridge.

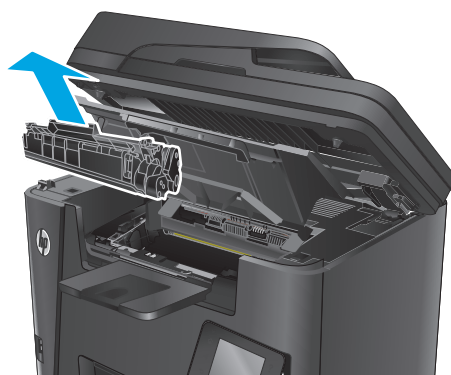

4. Verwijder vastgelopen papier in het gebied van de tonercartridge. Verwijder het vastgelopen papier met beide handen om scheuren te voorkomen.



5. Plaats de tonercartridge terug.

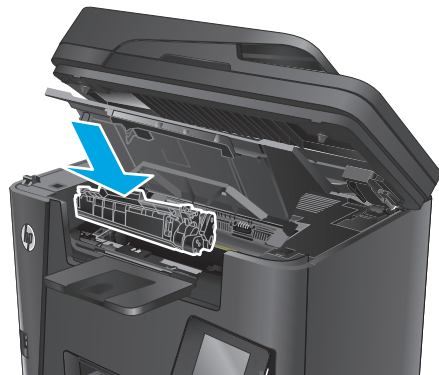

6. Sluit de bovenste klep.

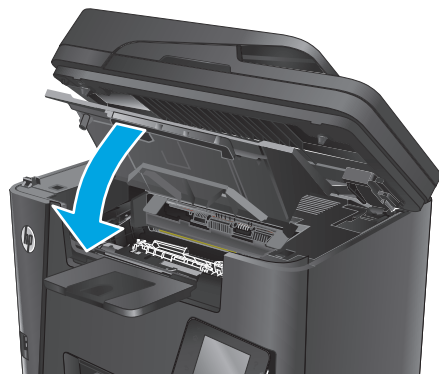

7. Sluit de scannereenheid.



8. Als de foutmelding nog steeds wordt weergegeven op het bedieningspaneel, drukt u op **OK** of raakt u de knop aan om de melding te wissen.

Storingen verhelpen in de uitvoerbak

Een melding **Storing in uitvoerbak** wordt op het bedieningspaneel van het apparaat weergegeven.

 **OPMERKING:** Voor de dw-modellen wordt op het bedieningspaneel een animatie weergegeven die laat zien hoe de storing kan worden verholpen.

1. Open de scannereenheid.



2. Open de bovenklep.

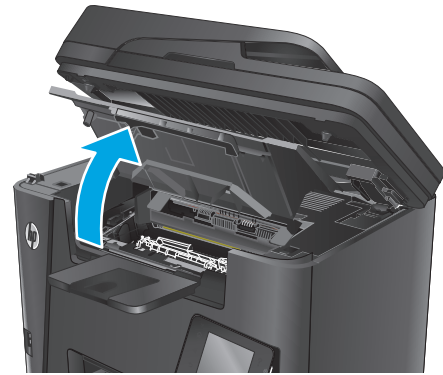

3. Trek het groene lipje naar buiten om de klep die toegang geeft tot het vastgelopen papier te openen.

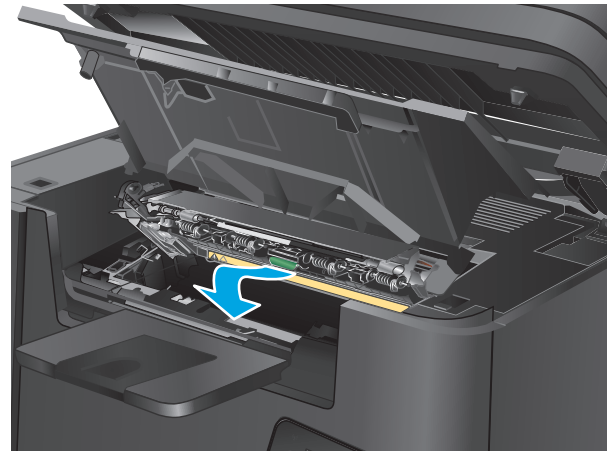

4. Verwijder vastgelopen papier.



5. Sluit de klep voor toegang tot de storing.

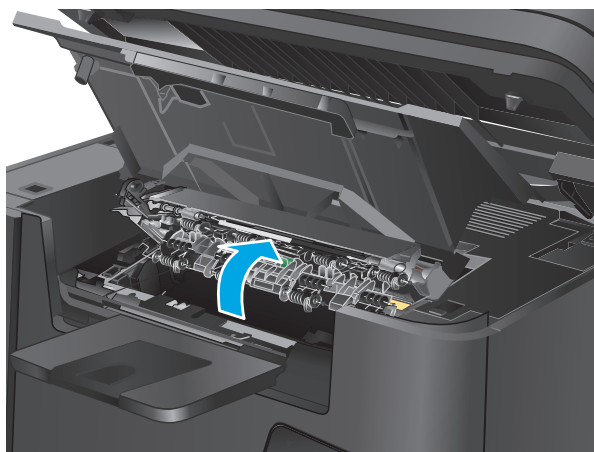

6. Sluit de bovenste klep.

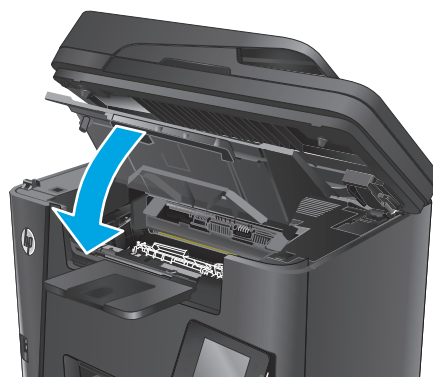

7. Sluit de scannereenheid.

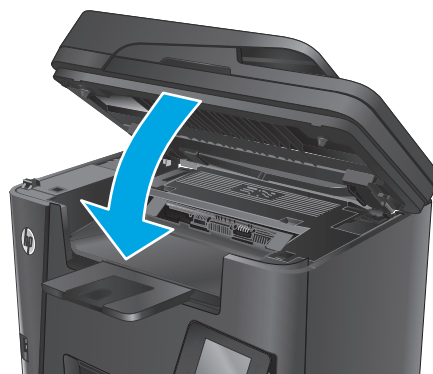

8. Als de foutmelding nog steeds wordt weergegeven op het bedieningspaneel, drukt u op **OK** of raakt u de knop aan om de melding te wissen.

Storingen in de duplexeenheid verhelpen

Een melding **Storing in duplexgebied** wordt op het bedieningspaneel van het apparaat weergegeven.

 **OPMERKING:** Voor de dw-modellen wordt op het bedieningspaneel een animatie weergegeven die laat zien hoe de storing kan worden verholpen.

1. Open de achterklep.



2. Verwijder vastgelopen papier uit het duplexgebied. Verwijder het vastgelopen papier met beide handen om scheuren te voorkomen.



3. Sluit de achterklep.



4. Als de foutmelding nog steeds wordt weergegeven op het bedieningspaneel, drukt u op **OK** of raakt u de knop aan om de melding te wissen.

De afdrukkwaliteit verbeteren

- [Afdrukken vanuit een ander softwareprogramma](#)
- [De papiersoort voor de afdruktaak instellen](#)
- [De status van de tonercartridge controleren](#)
- [Het apparaat reinigen](#)
- [Tonercartridge controleren op beschadigingen](#)
- [Papier en afdruk omgeving controleren](#)
- [Overige instellingen van een afdruktaak controleren](#)
- [Een andere printerdriver proberen](#)

Afdrukken vanuit een ander softwareprogramma

Probeer af te drukken vanuit een ander softwareprogramma. Als de pagina correct wordt afgedrukt, ligt het probleem bij het programma dat u gebruikt om het document af te drukken.

De papiersoort voor de afdruktaak instellen

Controleer de instelling voor de papiersoort indien u afdrukt vanuit een softwareprogramma en de pagina's een van de volgende problemen hebben:

- veegvlekken
- vage afdruk
- donkere afdruk
- omgekruld papier
- verpreide tonerstippen
- losse toner
- kleine gebieden zonder toner

De instelling voor de papiersoort controleren (Windows)

1. Selecteer de **afdrukoptie** vanuit het programma.
2. Selecteer het apparaat en klik vervolgens op de knop **Eigenschappen** of **Voorkeuren**.
3. Klik op het tabblad **Papier/Kwaliteit**.
4. Selecteer in de vervolgkeuzelijst **Media**: de juiste papiersoort.
5. Klik op de knop **OK** om het dialoogvenster **Documenteigenschappen** te sluiten. Klik in het dialoogvenster **Afdrukken** op de knop **OK** om de taak af te drukken.

De instelling voor de papiersoort controleren (OS X)

1. Klik op de optie **Afdrukken** in het menu **Bestand**.
2. Selecteer het apparaat.
3. Klik op **Details weergeven**, en klik vervolgens op het menu **Media en kwaliteit** of het menu **Papier/Kwaliteit**.
4. Selecteer een papiersoort in de vervolgkeuzelijst **Papiersoort**.
5. Klik op de knop **Afdrukken**.

De status van de tonercartridge controleren

Op de pagina Status benodigheden vindt u de volgende informatie:

- Geschatte resterende levensduur van de cartridge in procenten
- Geschat aantal resterende pagina's
- Onderdeelnummers van HP tonercartridges
- Aantal afgedrukte pagina's

Ga als volgt te werk om de statuspagina voor benodigheden af te drukken:

LCD-bedieningspaneel

1. Druk op de knop Instellingen  op het bedieningspaneel van het apparaat.
2. Open de volgende menu's:
 - **rapporten**
 - **Status benodigheden**
3. Selecteer met de pijlknoppen de **Statuspagina voor benodigheden** en druk vervolgens op de knop **OK**.

Touchbedieningspaneel

1. Raak in het beginscherm van het bedieningspaneel de knop Benodigheden  aan.
2. Raak de knop **Rapport** aan om de statuspagina voor benodigheden af te drukken.

Het apparaat reinigen

Een reinigingspagina afdrukken

LCD-bedieningspaneel

1. Druk op het bedieningspaneel van het apparaat op de knop Instellingen .
2. Open het menu **Service**.
3. Selecteer met de pijlknoppen de optie **Reinigingsmodus** en druk vervolgens op de knop **OK**.

De printer drukt de eerste zijde af. Vervolgens wordt u gevraagd de pagina uit de uitvoerlade te verwijderen en in dezelfde richting opnieuw in lade 1 te plaatsen. Wacht tot het proces is voltooid. Gooi de afgedrukte pagina weg.

Touchbedieningspaneel

1. Raak in het beginscherm van het bedieningspaneel de knop Instellingen  aan.
2. Raak het menu **Service** aan.
3. Raak de knop **Reinigingspagina** aan.
4. Plaats gewoon papier of A4-papier wanneer dit wordt gevraagd.
5. Raak de knop **OK** aan om het reinigen te starten.

De printer drukt de eerste zijde af. Vervolgens wordt u gevraagd de pagina uit de uitvoerlade te verwijderen en in dezelfde richting opnieuw in lade 1 te plaatsen. Wacht tot het proces is voltooid. Gooi de afgedrukte pagina weg.

Controleren of er geen vuil of vlekken op de glasplaat van de scanner zitten

In de loop der tijd kunnen zich vuilrestjes verzamelen op de scannerglasplaat en de witte plastic achterplaat waardoor de afdrukkwaliteit kan teruglopen. Volg de onderstaande procedure om de scanner te reinigen.

1. Druk op de aan-uitknop om het apparaat uit te schakelen en haal de stekker uit het stopcontact.
2. Open het deksel van de scanner.
3. Reinig de scannerglasplaat en de witte plastic achterplaat onder het deksel van de scanner met een zachte doek of een spons die is bevochtigd met een niet-schurende glasreiniger.

 **VOORZICHTIG:** Gebruik geen schuurmiddelen, aceton, benzeen, ammonia, ethylalcohol of tetrachloorkoolstof op enig deel van het apparaat omdat deze het apparaat kunnen beschadigen. Plaats geen vloeistof direct op de glasplaat of achterplaat. Ze kunnen in het apparaat lekken en dit beschadigen.

4. Droog de scannerglasplaat en de witte plastic onderdelen met een zeemleren spons of cellulosespons om vlekken te voorkomen.
5. Sluit het netsnoer aan op een stopcontact en druk op de aan-uitknop om het apparaat in te schakelen.

Toner cartridge controleren op beschadigingen

1. Verwijder de toner cartridge uit het apparaat en controleer of de verzegeling is verwijderd.
2. Pak beide uiteinden van de toner cartridge vast en verdeel de toner in de cartridge door voorzichtig heen en weer te schudden.
3. Controleer of de geheugenchip is beschadigd.
4. Controleer het oppervlak van de afbeeldingsdrum op de toner cartridge.

 **VOORZICHTIG:** Raak de rol (afbeeldingsdrum) op de cartridge niet aan. Vingerafdrukken op de afbeeldingsdrum kunnen problemen geven met de afdrukkwaliteit.

- Vervang de toner cartridge als zich krassen, vingerafdrukken of andere beschadigingen op de afbeeldingsdrum bevinden.
 - Als de afbeeldingsdrum niet is beschadigd, schudt u de toner cartridge een paar keer licht en installeert u deze vervolgens opnieuw.
5. Druk enkele pagina's af om te zien of deze stappen het probleem hebben opgelost.

Papier en afdruk omgeving controleren

Papier gebruiken dat voldoet aan de specificaties van HP

Gebruik ander papier als zich een van de volgende problemen voordoet:

- De afdruk is te licht of op sommige plekken vervaagd.
- Er bevinden zich tonervlekken op de afgedrukte pagina's.
- Op de afgedrukte pagina's is toner uitgelopen.
- De afgedrukte tekens zijn misvormd.
- Afgedrukte pagina's zijn gekruld.

Gebruik altijd papier van een type en gewicht dat door dit apparaat wordt ondersteund. Volg deze richtlijnen wanneer u het papier selecteert:

- Gebruik papier van goede kwaliteit en dat vrij is van sneden, inkepingen, scheuren, vlekken, losse deeltjes, stof, kreukels, gaten, nietjes en gekrulde of verbogen randen.
- Gebruik papier waarop nog nooit is afgedrukt.
- Gebruik papier dat is ontworpen voor laserprinters. Gebruik geen papier dat alleen is geschikt is voor inkjetprinters.
- Gebruik geen papier met een te ruw oppervlak. Gladder papier zorgt over het algemeen voor een beter afdrukresultaat.

Omgeving van het product controleren

Controleer of het apparaat wordt gebruikt binnen de omgevingspecificaties die zijn opgenomen in de garantiebepalingen en de wettelijke mededelingen voor het product.

Overige instellingen van een afdruktaak controleren

Als u afdrukt vanuit een softwareprogramma, ga dan als volgt te werk om het probleem op te lossen door andere instellingen van het afdrukstuurprogramma te wijzigen.

EconoMode-instellingen controleren

HP raadt doorlopend gebruik van de EconoMode af. Als de EconoMode voortdurend wordt gebruikt, is het mogelijk dat de toner langer meegaat dan de mechanische onderdelen van de tonercartridge. Als de afdrukkwaliteit slechter wordt en niet meer acceptabel is, is het verstandig de tonercartridge te vervangen.



OPMERKING: Deze functie is beschikbaar via de PCL 6-printerdriver voor Windows. Als u deze driver niet gebruikt, kunt u de functie ook inschakelen door de geïntegreerde webserver van HP te gebruiken.

Voer de volgende stappen uit als de hele pagina te donker of te licht is.

1. Selecteer de **afdrukoptie** vanuit het programma.
2. Selecteer het apparaat en klik op **Eigenschappen** of **Voorkeuren**.
3. Klik op het tabblad **Papier/Kwaliteit** en ga naar het gedeelte **Afdrukkwaliteit**.
4. Gebruik deze instellingen als de pagina te donker is:
 - Selecteer de optie **600 dpi**.
 - Schakel het selectievakje **Economode** in om deze optie in te schakelen.

Gebruik deze instelling als de pagina te licht is:

- Selecteer de optie **FastRes 1200**.
 - Schakel het selectievakje **Economode** uit om deze optie uit te schakelen.
5. Klik op de knop **OK** om het dialoogvenster **Documenteigenschappen** te sluiten. Klik in het dialoogvenster **Afdrukken** op de knop **OK** om de taak af te drukken.

Een andere printerdriver proberen

Probeer een andere printerdriver als u afdrukt vanuit een softwareprogramma en de afbeeldingen op de gedrukte pagina's onverwachte lijnen vertonen of als er tekst of afbeeldingen ontbreken, als de pagina's niet correct zijn opgemaakt of als de lettertypen afwijken.

Download een van de volgende drivers van de HP website: www.hp.com/support/ljMFPM225, www.hp.com/support/ljMFPM226.

HP PCL 6-driver

- Meegeleverd als de standaarddriver op de apparaat-cd. Deze driver wordt automatisch geïnstalleerd, tenzij u een andere driver selecteert.
 - Aanbevolen voor alle Windows-omgevingen
 - Biedt in het algemeen de beste snelheid, afdrukkwaliteit en ondersteuning voor apparaatfuncties voor de meeste gebruikers
 - Ontwikkeld om samen te werken met de Windows Graphic Device Interface (GDI) voor optimale snelheid in Windows-omgevingen
 - Mogelijk niet volledig compatibel met software van derden en aangepaste software op basis van PCL 5
-

HP UPD PS-driver

- Aanbevolen voor afdrukken met programma's van Adobe® of met andere grafisch intensieve software
- Biedt ondersteuning voor afdrukken via postscript-emulatie en voor postscript flash-lettertypen

HP UPD PCL 5

- Aanbevolen voor alle veelvoorkomende afdruktaken op een kantoor (Windows-omgevingen)
- Compatibel met eerdere PCL-versies en oudere HP LaserJet-producten
- De beste keuze voor afdrukken via aangepaste softwareprogramma's of softwareprogramma's van derden
- De beste keuze wanneer u in verschillende omgevingen werkt, waarbij het product dient te worden ingesteld op PCL 5 (UNIX, Linux, mainframe)
- Ontworpen voor Windows-omgevingen in bedrijven om één driver te bieden die u voor meerdere printermodellen kunt gebruiken
- Aanbevolen wanneer u naar meerdere printermodellen afdrukt vanaf een mobiele Windows-computer

HP UPD PCL 6

- Aanbevolen voor printen in alle Windows-omgevingen
 - Biedt algemeen de beste snelheid, afdrukkwaliteit en printerfunctie-ondersteuning voor de meeste gebruikers
 - Ontwikkeld voor gebruik met Windows Graphic Device Interface (GDI) voor de beste snelheid in Windows-omgevingen
 - Mogelijk niet volledig compatibel met software van derden en aangepaste software op basis van PCL 5
-

Kopieer- en scankwaliteit verbeteren

Controleren of er geen vuil of vlekken op de glasplaat van de scanner zitten

In de loop der tijd kunnen zich vuilrestjes verzamelen op de scannerglasplaat en de witte plastic achterplaat waardoor de afdrukkwaliteit kan teruglopen. Volg de onderstaande procedure om de scanner te reinigen.

1. Druk op de aan-uitknop om het apparaat uit te schakelen en haal de stekker uit het stopcontact.
2. Open het deksel van de scanner.
3. Reinig de scannerglasplaat en de witte plastic achterplaat onder het deksel van de scanner met een zachte doek of een spons die is bevochtigd met een niet-schurende glasreiniger.

 **VOORZICHTIG:** Gebruik geen schuurmiddelen, aceton, benzeen, ammonia, ethylalcohol of tetrachloorkoolstof op enig deel van het apparaat omdat deze het apparaat kunnen beschadigen. Plaats geen vloeistof direct op de glasplaat of achterplaat. Ze kunnen in het apparaat lekken en dit beschadigen.

4. Droog de scannerglasplaat en de witte plastic onderdelen met een zeemleren spons of cellulosespons om vlekken te voorkomen.
5. Sluit het netsnoer aan op een stopcontact en druk op de aan-uitknop om het apparaat in te schakelen.

Papierinstellingen controleren

1. Druk op het bedieningspaneel van het apparaat op de knop Instellingen  of raak deze aan.
2. Open het menu [Systeeminstellingen](#).
3. Open het menu [Papierinstellingen](#).
4. Selecteer de lade in de lijst.
5. Selecteer de optie [Papiersoort](#) en selecteer vervolgens de naam van de papiersoort in de invoerlade.
6. Selecteer de optie [Papierformaat](#) en selecteer vervolgens de naam van het papierformaat in de invoerlade.

Optimaliseren voor tekst of afbeeldingen

De volgende instellingen voor kopieerkwaliteit zijn beschikbaar:

- **Automatische selectie:** Gebruik deze instelling als u de kwaliteit van de kopie niet erg belangrijk vindt. Dit is de standaardinstelling.
- **Gemengd:** Gebruik deze instelling voor documenten met zowel tekst als afbeeldingen.
- **Tekst:** Gebruik deze instelling voor documenten die voornamelijk uit tekst bestaan.
- **Afbeelding:** Gebruik deze instelling voor documenten die voornamelijk uit afbeeldingen bestaan.

LCD-bedieningspaneel

1. Plaats het document op de glasplaat van de scanner volgens de indicatoren op het apparaat.
2. Druk op de knop Kopieermenu  op het bedieningspaneel van het apparaat.

3. Selecteer het menu **Optimaliseren**.
4. Gebruik de pijlknoppen om door de opties te bladeren en druk vervolgens op de knop **OK** om een optie te selecteren.
5. Raak de knop **Kopiëren starten**  aan om het kopiëren te starten.

Touchbedieningspaneel

1. Plaats het document op de glasplaat van de scanner volgens de indicatoren op het apparaat.
2. Raak in het beginscherm van het bedieningspaneel de knop **Kopiëren** aan.
3. Raak de knop **Instellingen** aan, blader vervolgens naar de knop **Optimaliseren** en raak deze aan. Raak de pijlknoppen aan om door de opties te bladeren en raak vervolgens een optie aan om deze te selecteren.
4. Raak de knop **Kopiëren starten** aan om het kopiëren te starten.

Rand-tot-rand kopiëren

Het apparaat kan niet volledig van rand tot rand afdrukken. Er is een niet-afdrukbare rand van 4 mm rondom de pagina.

Aanwijzingen voor het afdrukken of scannen van documenten met afgekapte randen (zonder marges):

- Wanneer het origineel kleiner is dan het uitvoerformaat, plaatst u het origineel op 4 mm uit de hoek die wordt aangegeven met het pictogram op de scanner. Kopieer of scan opnieuw in deze positie.
- Wanneer het origineel het gewenste uitvoerformaat heeft, gebruikt u de functie **Vergroten/verkleinen** om de afbeelding te verkleinen zodat de kopie niet wordt bijgesneden.

De oppakrollen en het scheidingskussen in de documentinvoer reinigen

Als de documentinvoer problemen geeft met de verwerking van papier, zoals vastlopen of verwerken van meerdere vellen papier tegelijk, maak dan de documentinvoerrollen en het scheidingskussen schoon.

1. Til de invoerlade van de documentinvoer omhoog.

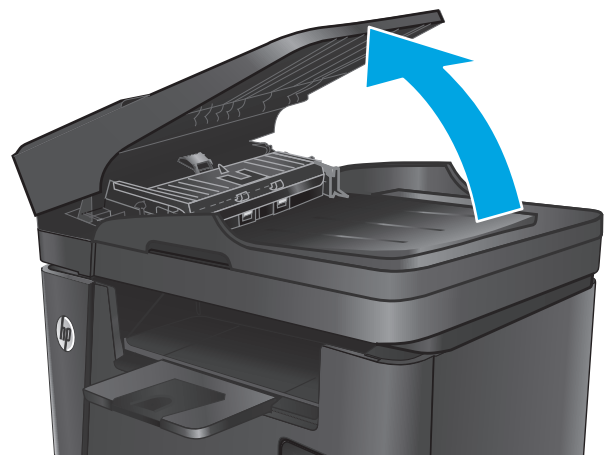

2. Gebruik een vochtige, pluisvrije doek om de beide oppakrollen en het scheidingskussen schoon te vegen.

VOORZICHTIG: Gebruik geen schuurmiddelen, aceton, benzeen, ammonia, ethylalcohol of tetrachloorkoolstof op enig deel van het apparaat omdat deze het apparaat kunnen beschadigen. Plaats geen vloeistof direct op de glasplaat of achterplaat. Ze kunnen in het apparaat lekken en dit beschadigen.

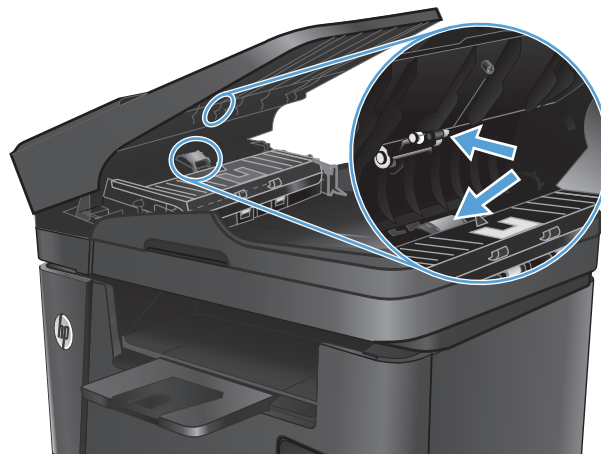

3. Sluit de documentinvoerlade.

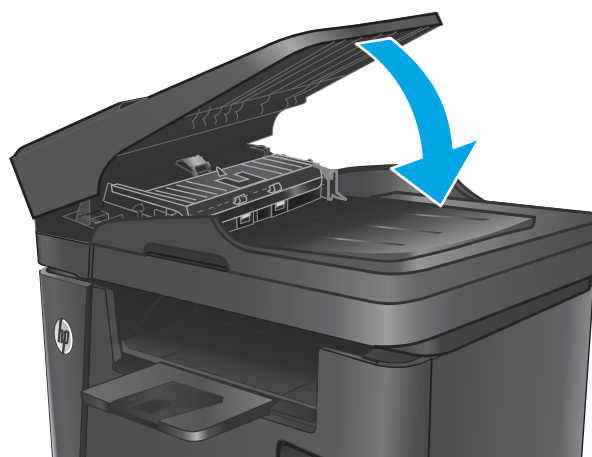

Beeldkwaliteit fax verbeteren

- [De glasplaat van de scanner controleren op vuil](#)
- [Resolutie-instelling voor het verzenden van faxen controleren](#)
- [De instelling voor licht/donker controleren](#)
- [Instellingen voor foutcorrectie controleren](#)
- [Instelling voor aanpassen aan paginagrootte controleren](#)
- [De oppakrollen en het scheidingskussen in de documentinvoer reinigen](#)
- [Naar een ander faxapparaat verzenden](#)
- [Faxapparaat van de afzender controleren](#)

De glasplaat van de scanner controleren op vuil

In de loop der tijd kunnen zich vuilrestjes verzamelen op de scannerglasplaat en de witte plastic achterplaat waardoor de afdrukkwaliteit kan teruglopen. Volg de onderstaande procedure om de scanner te reinigen.

1. Druk op de aan-uitknop om het apparaat uit te schakelen en haal de stekker uit het stopcontact.
2. Open het deksel van de scanner.
3. Reinig de scannerglasplaat, de strip van de documentinvoer en de witte plastic achterplaat met een zachte doek of spons die is bevochtigd met een niet-agressief reinigingsmiddel.

⚠ VOORZICHTIG: Gebruik geen schuurmiddelen, aceton, benzeen, ammonia, ethylalcohol of tetrachloorkoolstof op enig deel van het apparaat omdat deze het apparaat kunnen beschadigen. Plaats geen vloeistof direct op de glasplaat of achterplaat. Ze kunnen in het apparaat lekken en dit beschadigen.

4. Droog de scannerglasplaat en de witte plastic onderdelen met een zeemleren spons of cellulosespons om vlekken te voorkomen.
5. Sluit de klep van de scanner.
6. Sluit het netsnoer aan op een stopcontact en druk op de aan-uitknop om het apparaat in te schakelen.

Resolutie-instelling voor het verzenden van faxen controleren

1. Druk op het bedieningspaneel van het apparaat op de knop Instellingen  of raak deze aan.
2. Selecteer [Fax instellen](#).
3. Selecteer [Geavanceerde instellingen](#) en selecteer vervolgens [Faxresolutie](#).
4. Selecteer de resolutie-instelling en druk vervolgens op de knop [OK](#) of raak deze aan.

De instelling voor licht/donker controleren

Als de faxuitvoer te licht of te donker is, controleer dan de instelling voor licht/donker om zeker te zijn dat deze geschikt is voor de faxtaak.

1. Druk op het bedieningspaneel van het apparaat op de knop Instellingen  of raak deze aan.
2. Selecteer [Fax instellen](#) en selecteer vervolgens [Geavanceerde instellingen](#).
3. Selecteer [Lichter/Donkerder](#) en pas dan de instelling voor uw faxtaak aan.

Instellingen voor foutcorrectie controleren

Gewoonlijk worden de signalen van de telefoonlijn tijdens het verzenden of ontvangen van een fax gecontroleerd. Wanneer er tijdens de verzending een fout optreedt en de instelling voor foutcorrectie is [Aan](#), dan kan het apparaat u vragen een deel van de fax opnieuw te verzenden. De fabrieksinstelling voor foutcorrectie is [Aan](#).

Schakel foutcorrectie uit als u problemen ondervindt met het verzenden of ontvangen van faxen en als u bereid bent om fouten in de verzending te accepteren. Het kan handig zijn de foutcorrectie uit te schakelen als u probeert een fax naar het buitenland te verzenden of als u een fax uit het buitenland ontvangt, of wanneer u gebruikmaakt van een satelliettelefoonverbinding.

1. Druk op het bedieningspaneel van het apparaat op de knop Instellingen  of raak deze aan.
2. Selecteer [Service](#) en selecteer vervolgens [Faxservice](#).
3. Selecteer [Foutcorrectie](#) en selecteer vervolgens [Aan](#).

Instelling voor aanpassen aan paginagrootte controleren

Als de faxtaak buiten de pagina is afgedrukt, schakel dan de functie Aanpassen aan paginagrootte in vanaf het bedieningspaneel.



OPMERKING: Zorg dat de instelling voor het standaardpapierformaat overeenkomt met het papierformaat dat in de lade is geplaatst.

1. Druk op het bedieningspaneel van het apparaat op de knop Instellingen  of raak deze aan.
2. Selecteer [Fax instellen](#) en selecteer vervolgens [Geavanceerde instellingen](#).
3. Selecteer [Aanpassen aan pagina](#) en selecteer vervolgens [Aan](#).

De oppakrollen en het scheidingskussen in de documentinvoer reinigen

Als de documentinvoer problemen geeft met de verwerking van papier, zoals vastlopen of verwerken van meerdere vellen papier tegelijk, maak dan de documentinvoerrollen en het scheidingskussen schoon.

1. Til de invoerlade van de documentinvoer omhoog.

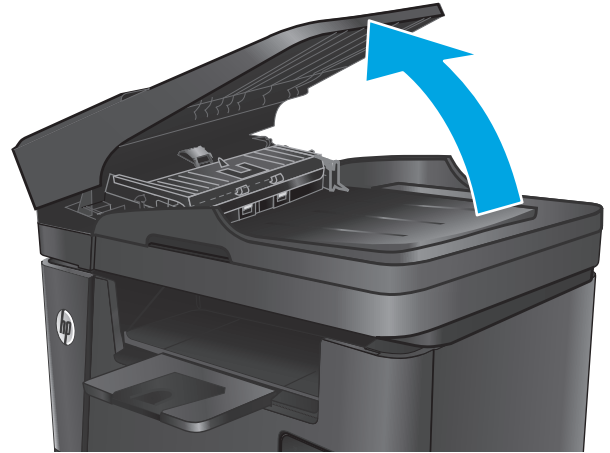

2. Gebruik een vochtige, pluisvrije doek om de beide oppakrollen en het scheidingskussen schoon te vegen.

VOORZICHTIG: Gebruik geen schuurmiddelen, aceton, benzeen, ammonia, ethylalcohol of tetrachloorkoolstof op enig deel van het apparaat omdat deze het apparaat kunnen beschadigen. Plaats geen vloeistof direct op de glasplaat of achterplaat. Ze kunnen in het apparaat lekken en dit beschadigen.

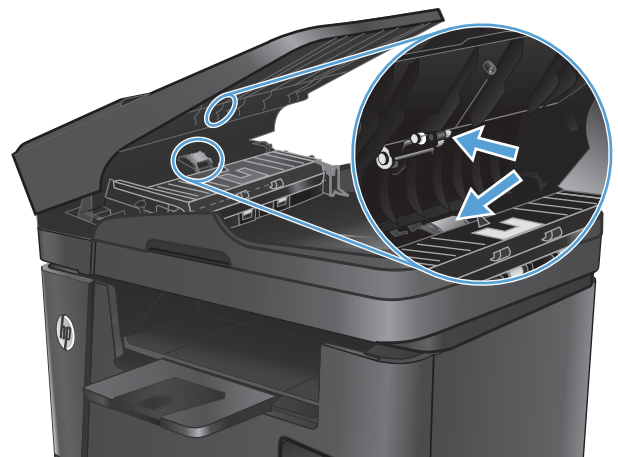

3. Sluit de documentinvoerlade.

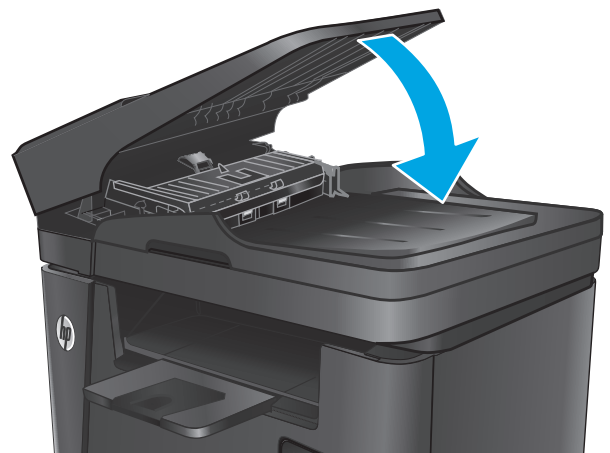

Naar een ander faxapparaat verzenden

Verzend de faxtaak naar een ander faxapparaat om na te gaan of een ander apparaat de faxtaak wel correct ontvangt.

- Als een ander faxapparaat de fax succesvol ontvangt, controleer dan de verbinding en instellingen op het oorspronkelijke ontvangende faxapparaat.
- Als een ander faxapparaat de fax niet succesvol ontvangt, controleer dan de faxinstellingen op uw apparaat. Als het faxen nog steeds niet lukt, is er mogelijk interferentie op de telefoonlijn. Probeer de fax later opnieuw te verzenden.

Faxapparaat van de afzender controleren

Vraag de afzender om de contrastinstelling op het verzendende faxapparaat donkerder te zetten en de fax vervolgens opnieuw te verzenden.

Als de afdrukkwaliteit van de ontvangen fax nog steeds slecht is, controleer dan de faxinstellingen op uw apparaat.

Problemen met bekabelde netwerken oplossen

Controleer de volgende items om na te gaan of het apparaat met het netwerk communiceert. Druk voordat u begint een configuratiepagina af vanaf het bedieningspaneel van het apparaat en zoek het IP-adres van het apparaat op deze pagina.

- [Slechte fysieke verbinding](#)
- [De computer maakt gebruik van een onjuist IP-adres voor dit apparaat](#)
- [De computer kan niet met het apparaat communiceren](#)
- [Het apparaat maakt gebruik van de verkeerde koppelings- en duplexinstellingen voor het netwerk](#)
- [Nieuwe softwareprogramma's zorgen mogelijk voor compatibiliteitsproblemen](#)
- [Uw computer of werkstation is mogelijk niet juist ingesteld](#)
- [Het apparaat is uitgeschakeld of andere netwerkinstellingen zijn niet juist](#)



OPMERKING: HP ondersteunt geen peer-to-peer netwerken, aangezien dit een functie is van Microsoft-besturingssystemen en niet van de printerdrivers van HP. Ga voor meer informatie naar Microsoft op www.microsoft.com.

Slechte fysieke verbinding

1. Controleer of het apparaat met een kabel van de juiste lengte is aangesloten op de juiste netwerkpoort.
2. Controleer of de kabels stevig zijn bevestigd.
3. Controleer aan de achterzijde van het apparaat of er twee lampjes branden bij de netwerkpoort aansluiting: oranje geeft activiteit aan, groen de koppelingsstatus.
4. Als het probleem hiermee niet is verholpen, probeert u een andere kabel of poort op de hub.

De computer maakt gebruik van een onjuist IP-adres voor dit apparaat

1. Ga naar de printereigenschappen en klik op het tabblad **Poorten**. Controleer of het huidige IP-adres van het apparaat is geselecteerd. Het IP-adres van het apparaat wordt weergegeven op de configuratiepagina.
2. Als u het apparaat hebt geïnstalleerd met de standaard TCP/IP-poort van HP, schakelt u het vakje **Altijd afdrukken naar dit apparaat, zelfs als het IP-adres verandert** in.
3. Als u het apparaat hebt geïnstalleerd met een standaard TCP/IP-poort van Microsoft, gebruikt u de hostnaam in plaats van het IP-adres.
4. Als het IP-adres juist is, verwijdert u het apparaat en voegt u het opnieuw toe.

De computer kan niet met het apparaat communiceren

1. Test de netwerkcommunicatie door een ping-opdracht uit te voeren op het netwerk.
 - a. Open een opdrachtregel op uw computer.

- In Windows: klik op **Start**, klik op **Uitvoeren**, typ vervolgens `cmd` en druk op **Enter**.
 - In OS X: ga naar **Programma's**, naar **Hulpprogramma's** en open daar **Terminal**.
- b. Typ `ping`, gevolgd door het IP-adres voor uw apparaat.
 - c. Het netwerk functioneert als er op het scherm retimeertijden worden weergegeven.
2. Als de ping-opdracht is mislukt, controleer dan of de netwerkhubs zijn ingeschakeld en controleer vervolgens of de netwerkinstellingen, het apparaat en de computer allemaal voor hetzelfde netwerk zijn geconfigureerd.

Het apparaat maakt gebruik van de verkeerde koppelings- en duplexinstellingen voor het netwerk

Het wordt aanbevolen om deze in te stellen op de automatische modus (de standaardinstelling). Wanneer u deze instellingen wijzigt, dient u deze ook voor uw netwerk te wijzigen.

Nieuwe softwareprogramma's zorgen mogelijk voor compatibiliteitsproblemen

Controleer of nieuwe softwareprogramma's juist zijn geïnstalleerd en de juiste printerdriver gebruiken.

Uw computer of workstation is mogelijk niet juist ingesteld

1. Controleer de instellingen van de netwerkdrivers, printerdrivers en netwerkomleiding.
2. Controleer of het besturingssysteem juist is geconfigureerd.

Het apparaat is uitgeschakeld of andere netwerkinstellingen zijn niet juist

1. Controleer op de configuratiepagina de status van het netwerkprotocol. Schakel het protocol indien nodig in.
2. Configureer de netwerkinstellingen zo nodig opnieuw.

Problemen met draadloze netwerken oplossen

- [Controlelijst draadloze verbinding](#)
- [Er kan niet worden afgedrukt met het apparaat na het voltooiën van de draadloze configuratie](#)
- [Er kan niet worden afgedrukt met het apparaat en op de computer is een firewall van derden geïnstalleerd](#)
- [De draadloze verbinding functioneert niet meer nadat de draadloze router of het apparaat is verplaatst](#)
- [Er kunnen geen computers meer worden aangesloten op het draadloos apparaat](#)
- [De verbinding van het draadloos apparaat wordt verbroken wanneer er verbinding wordt gemaakt met een virtueel privénetwerk.](#)
- [Het netwerk wordt niet weergegeven in de lijst met draadloze netwerken](#)
- [Het draadloos netwerk functioneert niet](#)
- [Diagnose van draadloos netwerk uitvoeren](#)
- [Storing op een draadloos netwerk verminderen](#)

Controlelijst draadloze verbinding

- Zorg dat de netwerkkabel niet is aangesloten.
- Controleer of het apparaat en de draadloze router zijn ingeschakeld en van stroom worden voorzien. Controleer ook of de draadloze zender van het apparaat is ingeschakeld.
- Controleer of de naam van het draadloze netwerk (SSID) juist is. Druk de configuratiepagina af om de naam van het draadloze netwerk (SSID) te bepalen. Voer de draadloze installatie opnieuw uit als u niet zeker weet of de naam van het draadloze netwerk (SSID) juist is.
- Bij beveiligde netwerken controleert u of de beveiligingsinformatie juist is. Voer de draadloze installatie opnieuw uit als de beveiligingsinformatie niet juist is.
- Probeer toegang te krijgen tot andere computers op het draadloos netwerk als het draadloos netwerk niet goed functioneert. Probeer verbinding te maken met internet via een draadloze verbinding als het netwerk toegang heeft tot internet.
- De coderingsmethode (AES of TKIP) voor het apparaat is hetzelfde als die voor het draadloze toegangspunt (op netwerken met WPA-beveiliging).
- Controleer of het apparaat zich binnen het bereik van het draadloze netwerk bevindt. Bij de meeste netwerken dient het apparaat zich binnen 30 m van het draadloze toegangspunt (draadloze router) te bevinden.
- Zorg dat het draadloze signaal niet wordt geblokkeerd door obstakels. Verwijder grote metalen objecten tussen het toegangspunt en het apparaat. Controleer of er geen pilaren, muren of draagbalken van metaal of beton tussen het apparaat en het draadloos toegangspunt staan.
- Zorg dat het apparaat niet in de buurt staat van elektronische apparaten die het draadloze signaal kunnen storen. Apparaten die het draadloos signaal kunnen storen, zijn onder andere motoren, draadloze telefoons, beveiligingscamera's, andere draadloze netwerken en bepaalde Bluetooth-apparaten.
- Controleer of de printerdriver op de computer is geïnstalleerd.

- Controleer of u de juiste printerpoort hebt geselecteerd.
- Controleer of de computer en het apparaat op hetzelfde draadloze netwerk zijn aangesloten.
- Controleer voor OS X of de draadloze router ondersteuning biedt voor Bonjour.

Er kan niet worden afgedrukt met het apparaat na het voltooien van de draadloze configuratie

1. Zorg dat het apparaat is ingeschakeld en gereed is.
2. Schakel firewalls van derden uit op uw computer.
3. Controleer of het draadloos netwerk goed werkt.
4. Controleer of de computer goed functioneert. Start indien nodig de computer opnieuw op.
5. Controleer of u de HP geïntegreerde webserver kunt openen vanaf een computer op het netwerk.

Er kan niet worden afgedrukt met het apparaat en op de computer is een firewall van derden geïnstalleerd

1. Werk de firewall bij met de meest recente update van de fabrikant.
2. Als de firewall tijdens het installeren van het apparaat of tijdens het afdrukken om uw toestemming vraagt, dient u deze te geven voor het uitvoeren van de programma's.
3. Schakel de firewall tijdelijk uit en installeer het draadloos apparaat vervolgens op de computer. Schakel de firewall in wanneer de installatie is voltooid.

De draadloze verbinding functioneert niet meer nadat de draadloze router of het apparaat is verplaatst

1. Controleer of de router of het apparaat is verbonden met hetzelfde netwerk waarmee uw computer is verbonden.
2. Druk een configuratiepagina af.
3. Vergelijk de naam van het draadloze netwerk (SSID) op de configuratiepagina met de SSID in de printerconfiguratie op uw computer.
4. Als de nummers niet hetzelfde zijn, zijn de apparaten niet aangesloten op hetzelfde netwerk. Configureer de draadloze instellingen voor het apparaat opnieuw.

Er kunnen geen computers meer worden aangesloten op het draadloos apparaat

1. Controleer of de andere computers zich binnen het draadloos bereik bevinden en dat er geen obstakels zijn die het signaal blokkeren. Voor de meeste netwerken ligt het draadloos bereik op maximaal 30 m van het draadloos toegangspunt.
2. Zorg dat het apparaat is ingeschakeld en gereed is.
3. Schakel firewalls van derden uit op uw computer.
4. Controleer of het draadloos netwerk goed werkt.
5. Controleer of de computer goed functioneert. Start indien nodig de computer opnieuw op.

De verbinding van het draadloos apparaat wordt verbroken wanneer er verbinding wordt gemaakt met een virtueel privénetwerk.

- U kunt niet gelijktijdig met een virtueel privénetwerk en andere netwerken verbonden zijn.

Het netwerk wordt niet weergegeven in de lijst met draadloze netwerken

- Controleer of de draadloze router is ingeschakeld en de stroomtoevoer functioneert.
- Het netwerk is mogelijk verborgen. U kunt echter gewoon verbinding maken met een verborgen netwerk.

Het draadloos netwerk functioneert niet

1. Zorg dat de netwerkkabel niet is aangesloten.
2. Om te controleren of de verbinding met het netwerk is verbroken, dient u andere apparaten op het netwerk aan te sluiten.
3. Test de netwerkcommunicatie door een ping-opdracht uit te voeren op het netwerk.
 - a. Open een opdrachtregel op uw computer.
 - In Windows: klik op **Start**, klik op **Uitvoeren**, typ vervolgens `cmd` en druk op **Enter**.
 - In OS X: ga naar **Programma's**, naar **Hulpprogramma's** en open daar **Terminal**.
 - b. Typ `ping`, gevolgd door het IP-adres van de router.
 - c. Het netwerk functioneert als er op het scherm retime worden weergegeven.
4. Controleer of de router of het apparaat is verbonden met hetzelfde netwerk waarmee de computer is verbonden.
 - a. Druk een configuratiepagina af.
 - b. Vergelijk de naam van het draadloze netwerk (SSID) op het configuratierapport met de SSID in de printerconfiguratie op de computer.
 - c. Als de nummers niet hetzelfde zijn, zijn de apparaten niet aangesloten op hetzelfde netwerk. Configureer de draadloze instellingen voor het apparaat opnieuw.

Diagnose van draadloos netwerk uitvoeren

Vanaf het bedieningspaneel van het apparaat kunt u een diagnose uitvoeren die u informatie geeft over de instellingen van het draadloze netwerk.

1. Raak in het beginscherm van het bedieningspaneel de knop **Instellingen** aan.
2. Open het menu **Zelfdiagnose**.
3. Raak de knop **Draadloze test uitvoeren** aan om de test te starten. Het apparaat drukt een testpagina af met de resultaten van de diagnose.

Storing op een draadloos netwerk verminderen

Met de volgende tips kunt u storing op een draadloos netwerk verminderen:

- Houd de draadloze apparaten uit de buurt van grote metalen voorwerpen zoals dossierkasten en andere elektromagnetische apparaten zoals magnetrons en draadloze telefoons. Deze voorwerpen kunnen radiosignalen verstoren.
- Houd de draadloze apparaten uit de buurt van grote stenen gebouwen en andere soorten gebouwen. Deze objecten kunnen radiogolven absorberen en de signaalsterkte verlagen.
- Plaats de draadloze router op een centrale locatie in het zicht van de draadloze apparaten op het netwerk.

Faxproblemen oplossen

- [De hardware-installatie controleren](#)
- [Faxberichten worden langzaam verstuurd](#)
- [De faxkwaliteit is matig](#)
- [De fax wordt afgekapt of wordt op twee pagina's afgedrukt](#)

De hardware-installatie controleren

- Er zijn diverse oplossingen mogelijk. Probeer na elke aanbevolen oplossing opnieuw te faxen om te controleren of het probleem is opgelost.
- Voor de beste resultaten tijdens het oplossen van faxproblemen, controleert u of de lijn van het apparaat rechtstreeks op de telefoonaansluiting aan de muur is aangesloten. Koppel alle andere apparaten die op het apparaat zijn aangesloten los.

1. Controleer of het telefoonsnoer op de juiste aansluiting aan de achterkant van het apparaat is aangesloten.

2. Controleer de telefoonlijn door de faxtest uit te voeren:

- a. Druk op het bedieningspaneel van het apparaat op de knop Instellingen  of raak deze aan.
- b. Selecteer **Service** en selecteer vervolgens **Faxservice**.
- c. Selecteer **Faxtest uitvoeren**. Het faxtestrapport wordt afgedrukt.

Het rapport bevat de volgende mogelijke resultaten:

- **Gelukt:** Het rapport bevat alle huidige faxinstellingen.
- **Mislukt:** Het rapport geeft de aard van de fout aan en bevat suggesties voor het oplossen van de kwestie.

3. Controleer of de firmware van het apparaat up-to-date is:

- a. Ga naar www.hp.com/support.
- b. Klik op **Drivers & Software**, typ uw productnummer in het venster en klik vervolgens op **Zoeken**. Klik indien nodig op uw model in een lijst met vergelijkbare producten.

De pagina **Software & drivers downloaden** wordt geopend.

- c. Selecteer uw besturingssysteem in het vervolgkeuzemenu en klik op **Volgende**.
- d. Klik op het plusteken naast **Firmware** en klik vervolgens op **Updateprogramma HP LaserJet Firmware**.
- e. Klik op **Downloaden**.
- f. Als het downloaden is voltooid, volgt u de instructies op het scherm om het hulpprogramma te installeren en uit te voeren.

Het hulpprogramma controleert op firmware-updates voor uw HP-product. Als er updates worden gevonden, installeert het hulpprogramma de beschikbare update.

- g. Probeer na het voltooien van de firmware-updates de fax opnieuw te verzenden.

4. Controleer of de fax is ingesteld tijdens het installeren van de software.
Voer vanuit de HP-programmamap op de computer het programma Fax instellen uit.
5. Controleer of de telefoonlijn een analoog faxapparaat ondersteunt.



OPMERKING: HP-producten zijn speciaal bestemd voor traditionele analoge telefoondiensten.

- Als u gebruikmaakt van ISDN of digitale PBX, dient u contact op te nemen met uw serviceprovider voor informatie over het configureren van een analoge faxlijn.
 - Als u gebruikmaakt van een VoIP-service, wijzigt u via het bedieningspaneel de [Faxsnelheid](#) in [Slow\(V.29\)](#). Vraag uw serviceprovider of faxen wordt ondersteund en vraag naar de aanbevolen snelheid van de faxmodem. Bij sommige bedrijven is een adapter vereist.
 - Als u gebruikmaakt van een DSL-service, dient u te controleren of de telefoonverbinding naar het apparaat is voorzien van een filter. Neem contact op met de DSL-serviceprovider of schaf een DSL-filter aan als u er geen hebt. Als er al een DSL-filter is geplaatst, dient u een ander filter te proberen, want dit filter kan defect zijn.
6. Als het probleem aanhoudt, raadpleeg dan de hierna volgende gedeelten voor meer gedetailleerde informatie.

Faxberichten worden langzaam verstuurd

Het apparaat heeft last van een telefoonlijnverbinding van slechte kwaliteit.

- Probeer de fax opnieuw te versturen wanneer de telefoonlijnverbinding is verbeterd.
- Ga bij de provider van de telefoondienst na of de lijn faxverkeer ondersteunt.
- Gebruik wit printpapier voor het origineel. Gebruik geen gekleurd papier zoals grijs, geel of roze papier.
- Splits een grote faxtaak op in kleinere gedeelten en fax deze afzonderlijk.
- Instelling voor [Foutcorrectie](#) uitschakelen.
 1. Druk op het bedieningspaneel van het apparaat op de knop Instellingen  of raak deze aan.
 2. Selecteer [Service](#) en selecteer vervolgens [Faxservice](#).
 3. Selecteer [Foutcorrectie](#) en selecteer vervolgens [Uit](#).



OPMERKING: Als u de optie [Foutcorrectie](#) uitschakelt, neemt de beeldkwaliteit mogelijk af.

- Verhoog de instelling voor [Faxsnelheid](#).
 1. Druk op het bedieningspaneel van het apparaat op de knop Instellingen  of raak deze aan.
 2. Selecteer [Fax instellen](#) en selecteer vervolgens [Geavanceerde instellingen](#).
 3. Selecteer [Faxsnelheid](#) en selecteer vervolgens de juiste instelling.
- Stel de faxinstellingen op het bedieningspaneel in op een lagere resolutie.



OPMERKING: Het verzenden van faxen met een hogere resolutie kan langer duren dan het verzenden van faxen met een lagere resolutie.

1. Druk op het bedieningspaneel van het apparaat op de knop Instellingen  of raak deze aan.
2. Selecteer [Fax instellen](#) en selecteer vervolgens [Geavanceerde instellingen](#).
3. Selecteer [Faxresolutie](#) en selecteer vervolgens de juiste instelling.

De faxkwaliteit is matig

De fax is onscherp of te licht.

- Stel een hogere faxresolutie voor het versturen van faxberichten in. De ingestelde resolutie heeft geen invloed op ontvangen faxberichten.
 1. Druk op het bedieningspaneel van het apparaat op de knop Instellingen  of raak deze aan.
 2. Selecteer [Fax instellen](#) en selecteer vervolgens [Geavanceerde instellingen](#).
 3. Selecteer [Faxresolutie](#) en selecteer vervolgens de juiste instelling.



OPMERKING: Als u de resolutie verhoogt, wordt de verzendsnelheid trager.

- Schakel de optie [Foutcorrectie](#) in via het bedieningspaneel.
 1. Druk op het bedieningspaneel van het apparaat op de knop Instellingen  of raak deze aan.
 2. Selecteer [Service](#) en selecteer vervolgens [Faxservice](#).
 3. Selecteer [Foutcorrectie](#) en selecteer vervolgens [Aan](#).
- Controleer de tonercartridge en vervang deze indien nodig.
- Vraag de afzender om de contrastinstelling op het verzendende faxapparaat donkerder te zetten en de fax vervolgens opnieuw te verzenden.

De fax wordt afgekapt of wordt op twee pagina's afgedrukt

- Stel de instelling [Standaard papierformaat](#) in. Faxberichten worden op één formaat papier afgedrukt op basis van de instellingen voor [Standaard papierformaat](#).
 1. Druk op het bedieningspaneel van het apparaat op de knop Instellingen  of raak deze aan.
 2. Selecteer [Systeeminstellingen](#) en selecteer vervolgens [Papierinstellingen](#).
 3. Selecteer [Papierformaat](#) en selecteer vervolgens de juiste instelling.
- Stel de papiersoort en het papierformaat voor de lade in die wordt gebruikt voor faxberichten.
- Schakel de instelling [Aanpassen aan pagina](#) in zodat langere faxen kunnen worden afgedrukt op papier van Letter- of A4-formaat.
 1. Druk op het bedieningspaneel van het apparaat op de knop Instellingen  of raak deze aan.
 2. Selecteer [Fax instellen](#) en selecteer vervolgens [Geavanceerde instellingen](#).
 3. Selecteer [Aanpassen aan pagina](#) en selecteer vervolgens [Aan](#).



OPMERKING: Als de instelling [Aanpassen aan pagina](#) is uitgeschakeld en het [Standaard papierformaat](#) is ingesteld op Letter, dan wordt een faxbericht dat oorspronkelijk was gedrukt op papierformaat Legal afgedrukt op twee pagina's.

Index

A

- aan/uit-knop, locatie 7
- aantal exemplaren, wijzigen 42
- accessoires
 - bestellen 24
 - onderdeelnummers 24
- afdrukken
 - vanaf USB-flashstations 40
- afdrukken op beide zijden
 - handmatig, Windows 31
 - instellingen (Windows) 31
- afdrukkwaliteit
 - verbeteren 106
- afdruk materiaal
 - ondersteunde formaten 14
- afmetingen, product 2
- AirPrint 38
- Apps, menu 72
- artikelnummers
 - bestellen 24

B

- bakken, uitvoer
 - locatie 7
- bedieningspaneel
 - help 89
 - locatie 7
- benodigdheden
 - bestellen 24
 - drempelinstellingen voor bijna leeg 91
 - gebruik wanneer onderdeel bijna leeg is 91
 - onderdeelnummers 24
 - status weergeven met HP Utility voor Mac 77
 - tonercartridge vervangen 25

bestellen

- benodigdheden en accessoires 24

browservereisten

- geïntegreerde webserver van HP 74

C

- cartridge
 - vervangen 25
- controlelijst
 - draadloze verbinding 121

D

- direct afdrukken via USB 40
- documentinvoer 43
 - dubbelzijdige documenten kopiëren 43
 - faxen vanuit 69
 - problemen met papierinvoer 93
- draadloos netwerk
 - problemen oplossen 121
- draadloos netwerk, storing 123
- drivers
 - papiersoorten 15
- dubbelzijdig 43
- dubbelzijdig afdrukken
 - instellingen (Windows) 31
 - Mac 34
 - Windows 31
- dubbelzijdig kopiëren 43
- duplex
 - handmatig (Mac) 34
 - handmatig (Windows) 31
- duplex afdrukken
 - Mac 34
- duplex afdrukken (dubbelzijdig)
 - instellingen (Windows) 31
 - Windows 31

E

- EconoMode-instellingen 83, 110
- energiezuinige instellingen 83
- etiketten
 - afdrukken (Windows) 32
- Explorer, ondersteunde versies
 - geïntegreerde webserver van HP 74

F

- fabrieksinstellingen herstellen 90
- faxen
 - vanaf de flatbedscanner 68
 - vanuit documentinvoer 69
- faxpoorten
 - locatie 8

G

- geïntegreerde webserver
 - openen 82
 - wachtwoord wijzigen 82
- geïntegreerde webserver (EWS)
 - functies 74
- geïntegreerde webserver van HP
 - openen 82
 - wachtwoord wijzigen 82
- geluidsspecificaties 5
- gewicht, product 2
- glasplaat, reinigen 108, 112

H

- handmatige duplex
 - Mac 34
 - Windows 31
- hardware-installatie
 - problemen met fax oplossen 125
- help, bedieningspaneel 89
- herstellen, fabrieksinstellingen 90

- hoofdschakelaar, locatie 7
- HP Device Toolbox, gebruiken 74
- HP ePrint 37
- HP ePrint-software 38
- HP EWS, gebruiken 74
- HP geïntegreerde webserver (EWS)
 - functies 74
- HP-klantondersteuning 88
- HP Scan-software (Mac) 47
- HP Scan-software (Windows) 46
- HP Utility 77
- HP Utility, Mac 77
- HP Utility voor Mac
 - Bonjour 77
 - functies 77
- HP Web Jetadmin 81
- HP Webservices
 - inschakelen 72
 - toepassingen 72
- HP Wireless Direct-afdrukken 36

I

- instellingen
 - herstellen, fabrieksinstellingen 90
- interfacepoorten
 - locatie 8
- Internet Explorer, ondersteunde versies
 - geïntegreerde webserver van HP 74

J

- Jetadmin, HP Web 81

K

- klantondersteuning
 - online 88
- kleppen, locatie 7
- knoppen bedieningspaneel
 - locatie 9
- kopieerkwaliteit
 - verbeteren 112
- kopiëren
 - dubbelzijdige documenten 43
 - kwaliteit aanpassen 42
 - meerdere exemplaren 42
 - optimaliseren voor tekst of afbeeldingen 112

- papierformaat en -soort
 - instellen 112
 - randen van documenten 113
- Kopiëren
 - één exemplaar 42

L

- lade 1
 - afdrukstand 18
 - papier plaatsen 17
- lade 2
 - afdrukstand 21
 - papier plaatsen 19
- laden
 - locatie 7
 - meegeleverde 2

M

- Macintosh
 - HP Utility 77
- meerdere pagina's per vel
 - afdrukken (Mac) 35
 - afdrukken (Windows) 32

N

- Netscape Navigator, ondersteunde versies
 - geïntegreerde webserver van HP 74
- netwerk
 - wachtwoord instellen 82
 - wachtwoord wijzigen 82
- netwerken
 - apparaat installeren 73
 - HP Web Jetadmin 81
- netwerkinstallatie 73
- Netwerkpoot
 - locatie 8

O

- ondersteund afdruk materiaal 14
- ondersteunde besturingssystemen 2
- ondersteuning
 - online 88
- online help, bedieningspaneel 89
- online ondersteuning 88

P

- pagina's per minuut 2

- pagina's per vel
 - selecteren (Mac) 35
 - selecteren (Windows) 32
- papier
 - bestellen 24
 - ondersteunde formaten 14
 - ondersteunde soorten 15
 - selecteren 109
- papierinvoer, problemen
 - oplossen 93
- papiersoort
 - selecteren (Windows) 32
- papiersoorten
 - selecteren (Mac) 35
- problemen met fax oplossen
 - hardware-installatie 125
- problemen oplossen
 - bekabeld netwerk 119
 - faxen 125
 - kabelnetwerk 121
 - netwerkproblemen 119

R

- reinigen
 - glasplaat 108, 112
 - papierbaan 108

S

- scankwaliteit
 - verbeteren 112
- scannen
 - via HP Scan-software (Mac) 47
 - via HP Scan-software (Windows) 46
- scanner
 - faxen vanuit 68
 - glasplaat reinigen 108, 112
- sleuf voor beveiligingslot
 - locatie 8
- sluimervertraging
 - instelling 83
- software
 - HP Utility 77
- speciaal papier
 - afdrukken (Windows) 32
- specificaties
 - stroomvoorziening en geluid 5
- standaardinstellingen, herstellen 90

- status
 - HP Utility, Mac 77
- status benodigdheden
 - controleren 107
- statuspagina benodigdheden
 - afdrukken 107
- sticker met apparaat- en serienummer
 - locatie 8
- sticker met serienummer
 - locatie 8
- storingen
 - locaties 96
- stroom
 - verbruik van 5
- stroomvoorzieningsspecificaties 5
- stysteemvereisten
 - geïntegreerde webserver van HP 74

T

- technische ondersteuning
 - online 88
- toepassingen
 - downloaden 72
- toner
 - resterende hoeveelheid 107
- tonercartridge
 - controleren op beschadigingen 109
 - drempelinstellingen voor bijna leeg 91
 - gebruik wanneer cartridge bijna leeg is 91
 - vervangen 25
- transparanten
 - afdrukken (Windows) 32

U

- uitvoerbak
 - locatie 7
- USB-flashstations
 - afdrukken vanaf 40
- USB-poort
 - locatie 8
- USB-poort voor direct afdrukken
 - locatie 7

V

- vervangen, tonercartridge 25

- voedingsaansluiting
 - locatie 8

W

- webbrowservereisten
 - geïntegreerde webserver van HP 74
- Webservices
 - inschakelen 72
 - toepassingen 72
- websites
 - HP Web Jetadmin, downloaden 81
 - klantondersteuning 88

