



LaserJet Pro MFP M148-M149

LaserJet Pro MFP M227-M229

LaserJet Ultra MFP M230-M231

Gebruikershandleiding

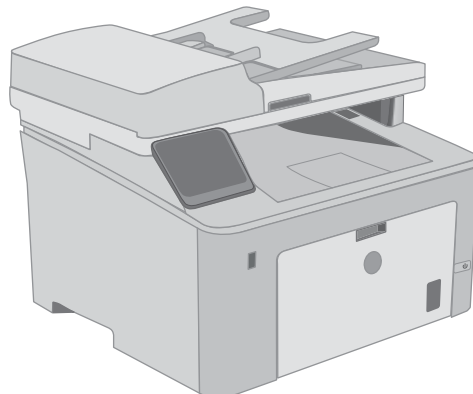
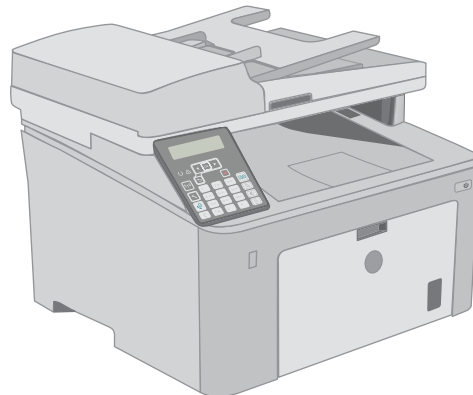
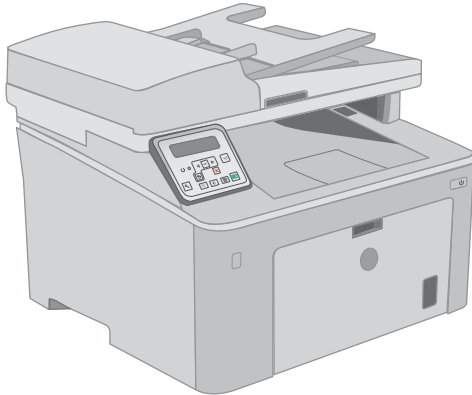

M148-M149

M227-M229

M230-M231



www.hp.com/support/ljM148MFP

www.hp.com/support/ljM227MFP



HP LaserJet Pro MFP M148-M149
HP LaserJet Pro MFP M227-M229
HP LaserJet Ultra MFP M230-M231

Gebruikershandleiding

Copyright en licentie

© Copyright 2018 HP Development Company, L.P.

Verveelvoudiging, bewerking en vertaling zonder voorafgaande schriftelijke toestemming zijn verboden, behalve zoals toegestaan door het auteursrecht.

De informatie in dit document kan zonder voorafkondiging worden gewijzigd.

De enige garantie voor producten en services van HP wordt uiteengezet in de garantieverklaring die bij dergelijke producten en services wordt geleverd. Niets in deze verklaring mag worden opgevat als een aanvullende garantie. HP is niet aansprakelijk voor technische of redactionele fouten of weglatingen in deze verklaring.

Edition 3, 6/2018

Handelsmerken

Adobe®, Adobe Photoshop®, Acrobat® en PostScript® zijn handelsmerken van Adobe Systems Incorporated.

Apple en het Apple-logo zijn handelsmerken van Apple Inc., geregistreerd in de VS en andere landen/regio's.

macOS is een handelsmerk van Apple Inc., geregistreerd in de VS en andere landen/regio's.

OS X is een handelsmerk van Apple Inc., geregistreerd in de VS en andere landen/regio's.

AirPrint is een handelsmerk van Apple Inc., geregistreerd in de VS en andere landen/regio's.

iPad is een handelsmerk van Apple Inc., geregistreerd in de VS en andere landen/regio's.

iPod is een handelsmerk van Apple Inc., geregistreerd in de VS en andere landen/regio's.

iPhone is een handelsmerk van Apple Inc., geregistreerd in de VS en andere landen/regio's.

Microsoft®, Windows®, Windows® XP en Windows Vista® zijn in de Verenigde Staten gedeponeerde handelsmerken van Microsoft Corporation.

UNIX® is een gedeponeerd handelsmerk van The Open Group.

Inhoudsopgave

1 Printeroverzicht	1
Printeraanzichten	2
Vooraanzicht van de printer	2
Achteraanzicht van de printer	3
Interfacepoorten	3
Weergave van 2-regelig LCD-bedieningspaneel (M148dw-, M227d-, M227sdn-, M230sdn- modellen)	4
Weergave van 2-regelig LCD-bedieningspaneel (M148fdw-, M227fdn-modellen)	5
Weergave van het aanraakschermbedieningspaneel (M227fdw-, M230fdw-modellen)	7
Lay-out van beginscherm	8
Het bedieningspaneel met aanraakscherm gebruiken	8
Printerspecificaties	10
Technische specificaties	10
Ondersteunde besturingssystemen	10
Mobiele afdrুকoplossingen	12
Printerafmetingen	13
Stroomverbruik, stroomvoorzieningsspecificaties en geluidsuitstoot	14
Bereik voor de werkomgeving	14
Printerhardware en -software installeren	15
2 Papierladen	17
De voorrangsinvoerlade vullen	18
Inleiding	18
Afdrukstand van papier in voorrangsinvoerlade	19
De hoofdinvoerlade vullen	21
Inleiding	21
Afdrukstand van papier in hoofdinvoerlade	23
Enveloppen afdrukken en laden	25
Inleiding	25
Enveloppen afdrukken	25
Afdrukstand envelop	26
Etiketten afdrukken en plaatsen	27

Inleiding	27
Handmatige invoer voor etiketten	27
Afdrukstand van etiket	28

3 Benodigheden, accessoires en onderdelen 29

Benodigheden, accessoires en onderdelen bestellen	30
Bestellen	30
Benodigheden en accessoires	30
Zelfreparatie-onderdelen voor de klant	30
De instellingen voor benodigheden van de HP-tonercartridgebeveiliging configureren	32
Inleiding	32
De functie Cartridgebeleid in- of uitschakelen	32
Het bedieningspaneel van de printer gebruiken om de functie Cartridgebeleid in te schakelen	32
Het bedieningspaneel van de printer gebruiken om de functie Cartridgebeleid uit te schakelen	33
De geïntegreerde webserver van HP (EWS) gebruiken om de functie Cartridgebeleid in te schakelen	33
De geïntegreerde webserver van HP (EWS) gebruiken om de functie Cartridgebeleid uit te schakelen	33
Problemen oplossen bij foutberichten op het bedieningspaneel over Cartridgebeleid	34
De functie Cartridge Protection in- of uitschakelen	34
Het bedieningspaneel van de printer gebruiken om de functie Cartridge Protection in te schakelen	34
Het bedieningspaneel van de printer gebruiken om de functie Cartridge Protection uit te schakelen	35
De geïntegreerde webserver van HP (EWS) gebruiken om de functie Cartridge Protection in te schakelen	35
De geïntegreerde webserver van HP (EWS) gebruiken om de functie Cartridge Protection uit te schakelen	36
Problemen oplossen bij foutberichten op het bedieningspaneel over Cartridge Protection	36
De tonercartridge vervangen	37
Inleiding	37
Informatie over tonercartridges	37
De tonercartridge verwijderen en deze vervangen	38
De afbeeldingsdrum vervangen	42
Inleiding	42
Informatie over de afbeeldingsdrum	42
De afbeeldingsdrum verwijderen en deze vervangen	43

4 Afdrukken	47
Afdruktaken (Windows)	48
Afdrukken (Windows)	48
Automatisch dubbelzijdig afdrukken (Windows)	49
Handmatig dubbelzijdig afdrukken (Windows)	49
Meerdere pagina's per vel afdrukken (Windows)	50
De papiersoort selecteren (Windows)	50
Overige afdruktaken	51
Afdruktaken (OS X)	52
Afdrukken (OS X)	52
Automatisch dubbelzijdig afdrukken (OS X)	52
Handmatig dubbelzijdig afdrukken (OS X)	52
Meerdere pagina's per vel afdrukken (OS X)	53
De papiersoort selecteren (OS X)	53
Overige afdruktaken	53
Mobiel afdrukken	55
Inleiding	55
Wi-Fi Direct (alleen draadloze modellen)	55
Wi-Fi Direct in- of uitschakelen	57
De Wi-Fi Direct-naam van de printer wijzigen	57
HP ePrint via e-mail	58
HP ePrint-software	60
AirPrint	60
Android-geïntegreerd afdrukken	61
Direct afdrukken via USB (alleen modellen met touchscreen)	62
Inleiding	62
Stap één: Toegang krijgen tot USB-bestanden op de printer	62
Stap twee: USB-documenten afdrukken	62
Optie één: Documenten afdrukken	62
Optie twee: Foto's afdrukken	63
5 Kopie	65
Een kopie maken	66
Dubbelzijdig kopiëren (duplex)	68
Handmatig dubbelzijdig kopiëren	68
Extra kopieertaken	70
6 Scan	71
Scannen via de HP Scan-software (Windows)	72
Scannen via de HP Easy Scan-software (OS X)	73

De functie Scannen naar e-mail instellen (alleen op modellen met aanraakscherm)	74
Inleiding	74
Voordat u begint	74
Methode een: De wizard Scannen naar e-mail gebruiken (Windows)	74
Methode 2: De functie Scannen naar e-mail instellen via de geïntegreerde webserver van HP (Windows)	76
Stap één: Toegang tot de geïntegreerde webserver van HP (EWS)	76
Stap twee: De functie Scannen naar e-mail configureren	76
Stap drie: Contactpersonen toevoegen aan het e-mailadresboek	78
Stap vier: De standaardopties voor e-mail configureren	78
De functie Scannen naar e-mail instellen op een Mac	79
Stap één: Toegang tot de geïntegreerde webserver van HP (EWS)	79
Methode 1: Een webbrower gebruiken om de geïntegreerde webserver (EWS) van HP te openen	79
Methode twee: HP Utility gebruiken om de geïntegreerde webserver (EWS) van HP te openen	79
Stap twee: De functie Scannen naar e-mail configureren	80
Stap drie: Contactpersonen toevoegen aan het e-mailadresboek	81
Stap vier: De standaardopties voor e-mail configureren	81
De functie Scannen naar netwerkmap instellen (alleen modellen met aanraakscherm)	83
Inleiding	83
Voordat u begint	83
Methode een: De wizard Scannen naar netwerkmap gebruiken (Windows)	83
Methode twee: De functie Scannen naar netwerkmap instellen via de geïntegreerde webserver van HP (Windows)	85
Stap één: Toegang tot de geïntegreerde webserver van HP (EWS)	85
Stap twee: De functie Scannen naar netwerkmap configureren	86
De functie Scannen naar netwerkmap instellen op een Mac	87
Stap één: Toegang tot de geïntegreerde webserver van HP (EWS)	87
Methode 1: Een webbrower gebruiken om de geïntegreerde webserver (EWS) van HP te openen	87
Methode twee: HP Utility gebruiken om de geïntegreerde webserver (EWS) van HP te openen	87
Stap twee: De functie Scannen naar netwerkmap configureren	88
Scannen naar een USB-flashstation (alleen modellen met aanraakscherm)	90
Scannen naar e-mail (alleen modellen met aanraakscherm)	91
Scannen naar een netwerkmap (alleen modellen met aanraakscherm)	92
Overige scantaken	93
7 Fax	95
Configuratie om faxen te verzenden en te ontvangen	96

Voordat u begint	96
Stap 1: Het type telefoonverbinding bepalen	96
Stap 2: De fax instellen	97
Specifieke telefoonlijn	97
Gedeelde spraak- en faxlijn	98
Gedeelde spraak- en faxlijn met een antwoordapparaat	99
Stap 3: Faxtijd, faxdatum en faxkopregel configureren	101
HP Wizard Faxinstellingen	101
Bedieningspaneel van de printer	101
Geïntegreerde webserver van HP (EWS) en HP Device Toolbox (Windows)	102
Stap 4: Een faxtest uitvoeren	103
Een fax versturen	104
Faxen vanaf de flatbedscanner	104
Faxen vanuit de documentinvoer	105
Snelkiescodes en groeps Kiescodes gebruiken	105
Een fax verzenden vanuit de software	106
Een fax verzenden vanuit een softwareprogramma van een andere leverancier, bijvoorbeeld Microsoft Word	106
Overige faxtaken	107
8 De printer beheren	109
Toepassingen van HP Webservices gebruiken (alleen modellen met aanraakscherm)	110
Het verbindingstype van de printer wijzigen (Windows)	111
Geavanceerde configuratie met de geïntegreerde webserver van HP (EWS) en HP Device Toolbox (Windows) ..	112
Geavanceerde configuratie met HP Utility voor OS X	117
HP Utility openen	117
Functies van HP Utility	117
IP-netwerkinstellingen configureren	120
Inleiding	120
Disclaimer voor printer delen	120
Netwerkinstellingen weergeven of wijzigen	120
De naam van de printer in het netwerk wijzigen	121
IPv4 TCP/IP-parameters handmatig configureren via het bedieningspaneel	122
Instellingen voor koppelingssnelheid en duplex	123
Functies voor beveiliging van de printer	125
Inleiding	125
Het wachtwoord van het systeem toewijzen of wijzigen met de geïntegreerde webserver	125
De formatter vergrendelen	126
De instellingen voor de stille afdrukmodus configureren	127
Inleiding	127

Methode 1: De instellingen voor de stille afdrukmodus configureren vanaf het bedieningspaneel van de printer	127
Methode 2: De instellingen voor de stille afdrukmodus configureren vanaf de geïntegreerde webservice van HP (EWS)	128
Instellingen voor energiebesparing	129
Inleiding	129
Afdrukken met EconoMode	129
De instelling Sluimermodus/automatisch uitschakelen na inactiviteit instellen	129
De vertraging voor uitschakelen na inactiviteit instellen en de printer zo configureren dat deze maximaal 1 watt verbruikt	130
De instelling voor uitschakelvertraging configureren	131
De firmware bijwerken	133
Methode 1: De firmware bijwerken via het bedieningspaneel	133
Methode twee: De firmware bijwerken met behulp van de Firmware Update Utility	134
9 Problemen oplossen	137
Klantondersteuning	138
Help-systeem op het bedieningspaneel (alleen modellen met aanraakscherm)	139
De fabrieksinstellingen herstellen	140
Het bericht 'Cartridge bijna leeg' of 'Cartridge vrijwel leeg' wordt weergegeven op het bedieningspaneel van de printer	141
De instelling "Vrijwel leeg" wijzigen	141
Bij printers met faxfunctionaliteit	142
Benodigheden bestellen	142
De printer pakt geen papier op of het papier wordt verkeerd ingevoerd	143
Inleiding	143
De printer pakt geen papier op	143
De printer pakt meerdere vellen papier op	144
Het papier in de documentinvoer loopt vast of scheef of er worden meerdere vellen tegelijk doorgevoerd	145
Papierstoringen verhelpen	147
Inleiding	147
Storingslocaties	147
Frequente of terugkerende papierstoringen?	148
Storingen verhelpen in de documentinvoer	149
Vastgelopen papier verwijderen uit de hoofdinvoerlade	151
Storingen in het gebied rondom de tonercartridge verhelpen	156
Storingen verhelpen in de uitvoerbak	160
Storingen in de duplexeenheid verhelpen	163
De ADF-eenheid voor vervangbare film reinigen	168
De afdrukkwaliteit verbeteren	170

Inleiding	170
Afdrukken vanuit een ander softwareprogramma	170
De papiersoort voor de afdruktaak controleren	170
De instelling voor de papiersoort controleren (Windows)	170
De instelling voor de papiersoort controleren (OS X)	171
Status van de tonercartridge controleren	171
De printer reinigen	172
Een reinigingspagina afdrukken	172
Controleren of er geen vuil of vlekken op de glasplaat van de scanner zitten	173
De tonercartridge en belichtingstrommel visueel inspecteren	173
Papier en afdrukomgeving controleren	174
Stap een: Papier gebruiken dat voldoet aan de specificaties van HP	174
Stap twee: De omgeving controleren	174
Stap drie: De uitlijning van een afzonderlijke lade instellen	174
Een andere printerdriver proberen	175
EconoMode-instellingen controleren	176
Afdrukdichtheid aanpassen	176
Kopieer- en scanbeeldkwaliteit verbeteren	178
Inleiding	178
Controleren of er geen vuil of vlekken op de glasplaat van de scanner zitten	178
Papierinstellingen controleren	178
Optimaliseren voor tekst of afbeeldingen	179
Rand-tot-rand kopiëren	180
De oppakrollen en het scheidingskussen in de documentinvoer reinigen	180
Beeldkwaliteit fax verbeteren	182
Inleiding	182
Controleren of er geen vuil of vlekken op de glasplaat van de scanner zitten	182
Resolutie-instellingen voor het verzenden van faxen controleren	183
De instellingen voor foutcorrectie controleren	184
Instelling voor aanpassen aan paginagrootte controleren	185
De oppakrollen en het scheidingskussen in de documentinvoer reinigen	186
Naar een ander faxapparaat verzenden	187
Faxapparaat van de afzender controleren	187
Problemen met bekabelde netwerken oplossen	188
Inleiding	188
Slechte fysieke verbinding	188
De computer maakt gebruik van een onjuist IP-adres voor deze printer	188
De computer kan niet met de printer communiceren	188
De printer maakt gebruik van de verkeerde verbindingssnelheid- en duplexinstellingen voor het netwerk	189
Nieuwe softwareprogramma's zorgen mogelijk voor compatibiliteitsproblemen	189

Uw computer of werkstation is mogelijk niet juist ingesteld	189
De printer is uitgeschakeld of andere netwerkinstellingen zijn niet juist	189
Problemen met draadloze netwerken oplossen	190
Inleiding	190
Controlelijst draadloze verbinding	190
Er kan niet worden afgedrukt met de printer na het voltooiën van de draadloze configuratie	191
Er kan niet worden afgedrukt met de printer en op de computer is een firewall van derden geïnstalleerd	191
De draadloze verbinding functioneert niet meer nadat de draadloze router of de printer is verplaatst	191
Er kunnen geen computers meer worden aangesloten op de draadloze printer	192
De verbinding van de draadloze printer wordt verbroken wanneer er verbinding wordt gemaakt met een virtueel privénetwerk	192
Het netwerk wordt niet weergegeven in de lijst met draadloze netwerken	192
Het draadloos netwerk functioneert niet	192
Diagnose van draadloos netwerk uitvoeren	193
Storing op een draadloos netwerk verminderen	193
Faxproblemen oplossen	195
Inleiding	195
Controlelijst voor het oplossen van problemen met faxen	195
Algemene faxproblemen oplossen	196
Faxberichten worden langzaam verstuurd	196
De faxkwaliteit is matig	197
De fax wordt afgekapt of wordt op twee pagina's afgedrukt	198
Index	199

1 Printeroverzicht

- [Printeraanzichten](#)
- [Printerspecificaties](#)
- [Printerhardware en -software installeren](#)

Voor meer informatie:

De volgende informatie is correct op het moment van uitgave. Zie www.hp.com/support/ljM148MFP, www.hp.com/support/ljM227MFP voor actuele informatie.

De uitgebreide Help van HP voor de printer omvat de volgende informatie:

- Installeren en configureren
- Leren en gebruiken
- Problemen oplossen
- Software- en firmware-updates downloaden
- Meepraten op ondersteuningsforums
- Informatie over garantie en wettelijke voorschriften zoeken

Printeraanzichten

- [Vooraanzicht van de printer](#)
- [Achteraanzicht van de printer](#)
- [Interfacepoorten](#)
- [Weergave van 2-regelig LCD-bedieningspaneel \(M148dw-, M227d-, M227sdn-, M230sdn-modellen\)](#)
- [Weergave van 2-regelig LCD-bedieningspaneel \(M148fdw-, M227fdn-modellen\)](#)
- [Weergave van het aanraakschermbedieningspaneel \(M227fdw-, M230fdw-modellen\)](#)

Vooraanzicht van de printer

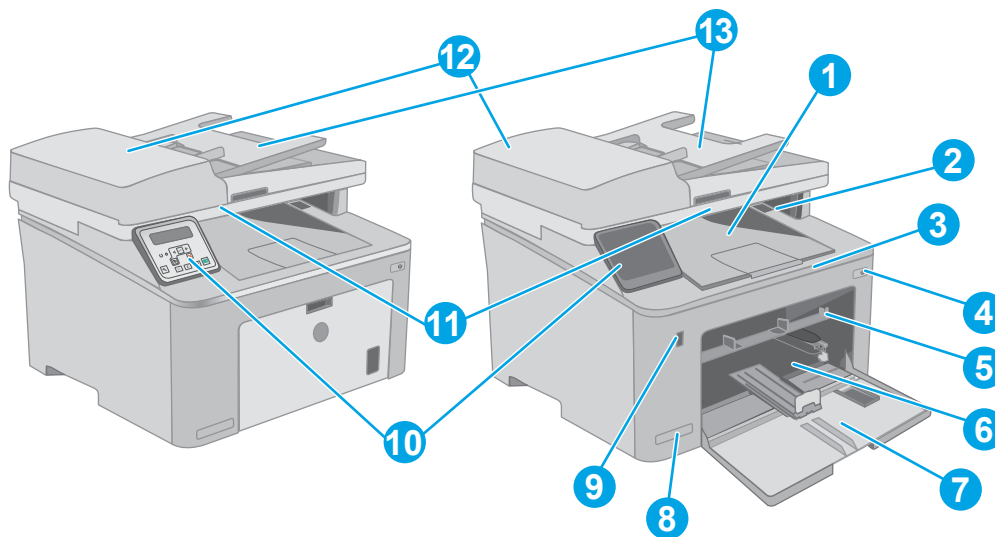

1	Uitvoerbak
2	Tonercartridgeklep
3	Uitvoerbakverlenging
4	knop Aan/uit
5	Vorrangsinvoerlade
6	Hoofdinvoerlade
7	Klep van de hoofdinvoerlade
8	Modelnaam
9	USB-poort voor direct afdrukken en scannen zonder computer (uitsluitend voor modellen met aanraakscherm)
10	Bedieningspaneel
11	Scanner
12	Documentinvoer
13	Invoerlade documentinvoer

Achteraanzicht van de printer

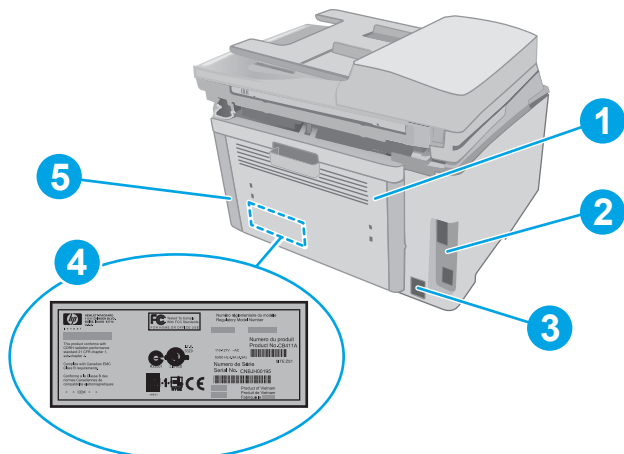

- | | |
|---|--|
| 1 | Achterklep (toegang voor het verhelpen van storingen) |
| 2 | Interfacepoorten |
| 3 | Netsnoeraansluiting |
| 4 | Sticker met product- en serienummer |
| 5 | Sleuf voor kabelslot (op de achterklep van de printer) |

Interfacepoorten

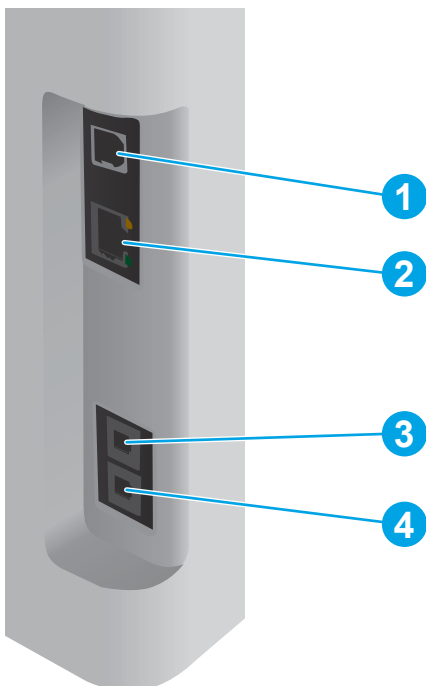





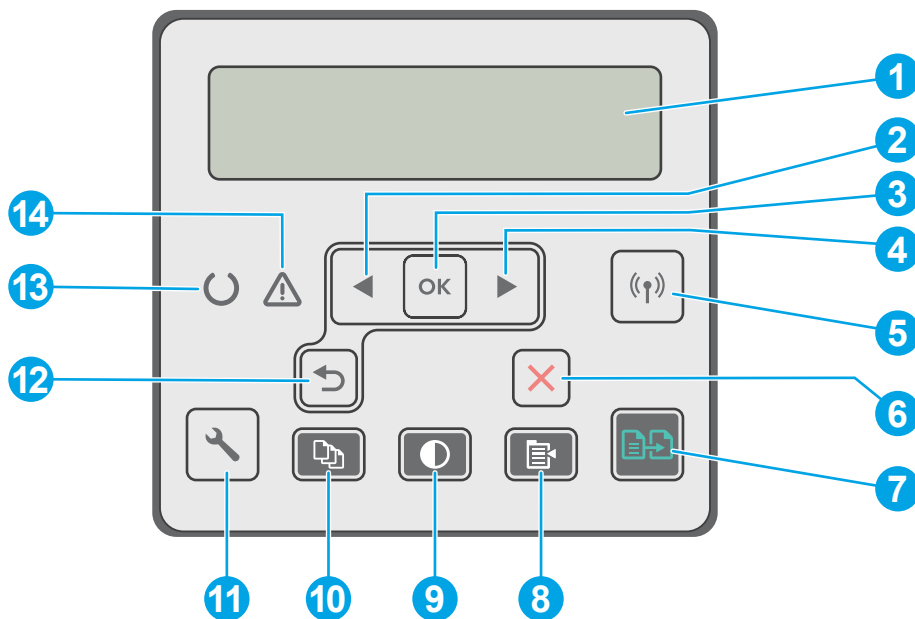

- | | |
|---|---------------------------|
| 1 | USB-interface-aansluiting |
| 2 | Ethernet-poort |

3	Faxaansluiting (voor aansluiting van het telefoonsnoer op de printer) (alleen faxmodellen)
4	Telefoonuitgang (voor het aansluiten van een extra toestel, antwoordapparaat of ander apparaat) (alleen faxmodellen)

Weergave van 2-regelig LCD-bedieningspaneel (M148dw-, M227d-, M227sdn-, M230sdn-modellen)









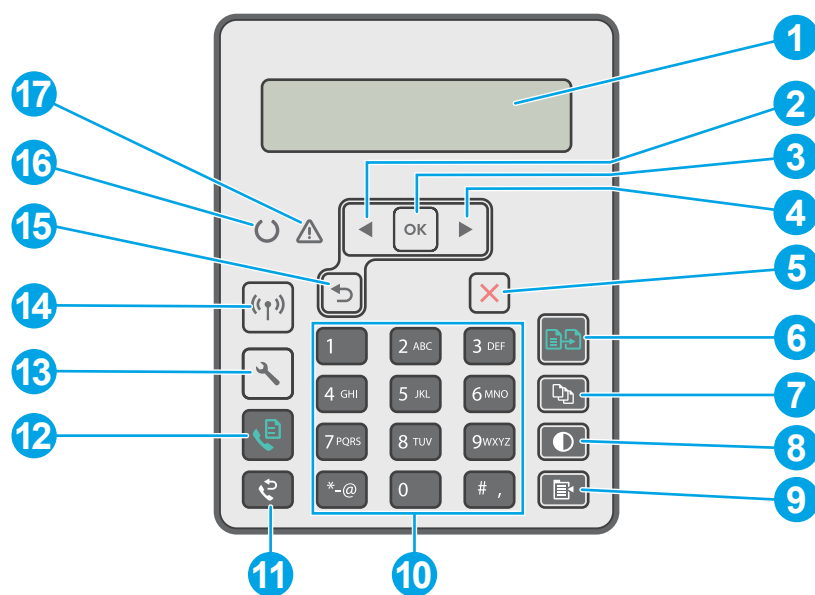



1	Display van het bedieningspaneel	Dit scherm geeft menu's en printerinformatie weer.
2	Knop Pijl naar links ◀	Druk op deze knop om door de menu's te bladeren of om een waarde op het display te verlagen.
3	Knop OK	Druk op de knop OK voor de volgende handelingen: <ul style="list-style-type: none"> • De menu's van het bedieningspaneel openen. • Een op het display van het bedieningspaneel weergegeven submenu openen. • Een menu-item selecteren. • Bepaalde fouten wissen. • Een afdruktaak starten als er een prompt op het bedieningspaneel staat (bijvoorbeeld als het bericht Druk op [OK] om door te gaan wordt weergegeven op het display van het bedieningspaneel).
4	Knop Pijl naar rechts ▶	Druk op deze knop om door de menu's te bladeren of om een waarde op het display te verhogen.
5	Knop voor draadloze functie (📶) (alleen draadloze modellen)	Gebruik deze knop om het menu Draadloos en informatie over de status van het draadloze netwerk te openen.

6	Knop Annuleren 	Raak deze knop aan om een afdruktak te annuleren of om de bedieningspaneelmenu's te sluiten.
7	Knop Kopiëren starten 	Gebruik deze knop om een kopieertaak te starten.
8	Knop Kopieermenu 	Gebruik deze knop om het menu Kopiëren te openen.
9	Knop Kopie lichter/donkerder maken 	Gebruik deze knop om kopieën lichter of donkerder te maken.
10	Knop Aantal exemplaren 	Gebruik deze knop om het aantal exemplaren voor een taak in te stellen.
11	Knop Instellingen 	Gebruik deze knop om het menu Instellingen te openen.
12	Pijl terug 	Druk op deze knop voor de volgende handelingen: <ul style="list-style-type: none"> • De menu's van het bedieningspaneel verlaten. • Terugkeren naar een vorig menu in een lijst met submenu's. • Terugkeren naar een vorig menu-item in een lijst met submenu's (zonder wijzigingen in het menu-item op te slaan).
13	Gereed-lampje (groen)	Het Klaar-lampje brandt als de printer gereed is om af te drukken. Het lampje knippert wanneer de printer afdrukgegevens ontvangt, een afdruktak annuleert of zich in de slaapstand bevindt.
14	Waarschuwinglampje (oranje)	Het Waarschuwing-lampje knippert als tussenkomst van de gebruiker vereist is. Als het waarschuwinglampje brandt, heeft de printer een foutstatus.

Weergave van 2-regelig LCD-bedieningspaneel (M148fdw-, M227fdn-modellen)



1	2-regelig bedieningspaneeldisplay	Dit scherm geeft menu's en printerinformatie weer.
---	-----------------------------------	--

2	Knop Pijl naar links ◀	Druk op deze knop om door de menu's te bladeren of om een waarde op het display te verlagen.
3	Knop OK	Gebruik de knop OK voor de volgende handelingen: <ul style="list-style-type: none"> • De menu's van het bedieningspaneel openen. • Een op het display van het bedieningspaneel weergegeven submenu openen. • Een menu-item selecteren. • Bepaalde fouten wissen. • Een afdruktaak starten als er een prompt op het bedieningspaneel staat (bijvoorbeeld als het bericht Druk op [OK] om door te gaan wordt weergegeven op het display van het bedieningspaneel).
4	Knop Pijl naar rechts ▶	Druk op deze knop om door de menu's te bladeren of om een waarde op het display te verhogen.
5	Knop Annuleren ✕	Gebruik deze knop om een afdruktaak te annuleren of om de bedieningspaneelmenu's te sluiten.
6	Knop Kopiëren starten 	Gebruik deze knop om een kopieertaak te starten.
7	Knop Aantal exemplaren 	Gebruik deze knop om het aantal exemplaren voor een taak in te stellen.
8	Knop Lichter/donkerder 	Gebruik deze knop om de donkerte voor de huidige kopieertaak aan te passen.
9	Knop Kopieermenu 	Gebruik deze knop om het menu Kopiëren te openen.
10	Alfanumeriek toetsenblok	Gebruik het toetsenblok om faxnummers in te voeren.
11	Knop Faxnummer opnieuw kiezen 	Gebruik deze knop om het nummer dat voor de vorige faxtaak is gebruikt, opnieuw te kiezen.
12	Knop Faxen starten 	Gebruik deze knop om een faxtaak te starten.
13	Knop Instellingen 	Gebruik deze knop om het menu Instellingen te openen.
14	Knop voor draadloze functie  (alleen draadloze modellen)	Gebruik deze knop om het menu Draadloos en informatie over de status van het draadloze netwerk te openen.
15	Pijl terug ↶	Druk op deze knop voor de volgende handelingen: <ul style="list-style-type: none"> • De menu's van het bedieningspaneel verlaten. • Terugkeren naar een vorig menu in een lijst met submenu's. • Terugkeren naar een vorig menu-item in een lijst met submenu's (zonder wijzigingen in het menu-item op te slaan).
16	Klaar-lampje 	Het Klaar-lampje brandt zonder te knipperen als de printer gereed is om af te drukken. Het lampje knippert wanneer de printer afdrukgegevens ontvangt of wanneer een afdruktaak wordt geannuleerd.
17	Waarschuwinglampje 	Het waarschuwinglampje knippert als de printer aandacht van de gebruiker vereist, bijvoorbeeld wanneer het papier opraaft of een tonercartridge moet worden vervangen. Als het lampje brandt zonder te knipperen, is er een fout opgetreden in de printer.

Weergave van het aanraakschermbedieningspaneel (M227fdw-, M230fdw-modellen)

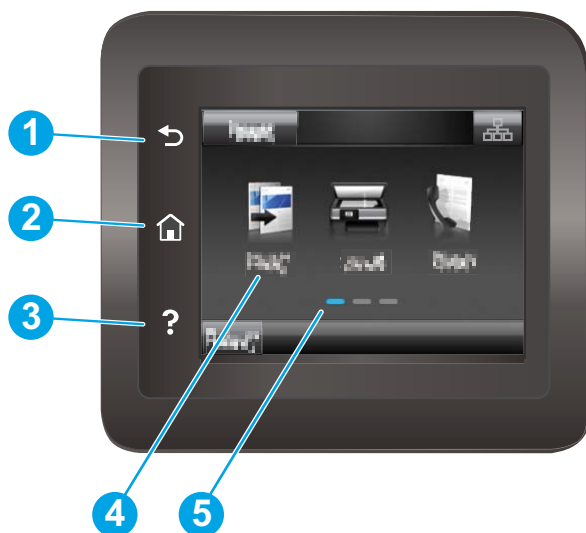







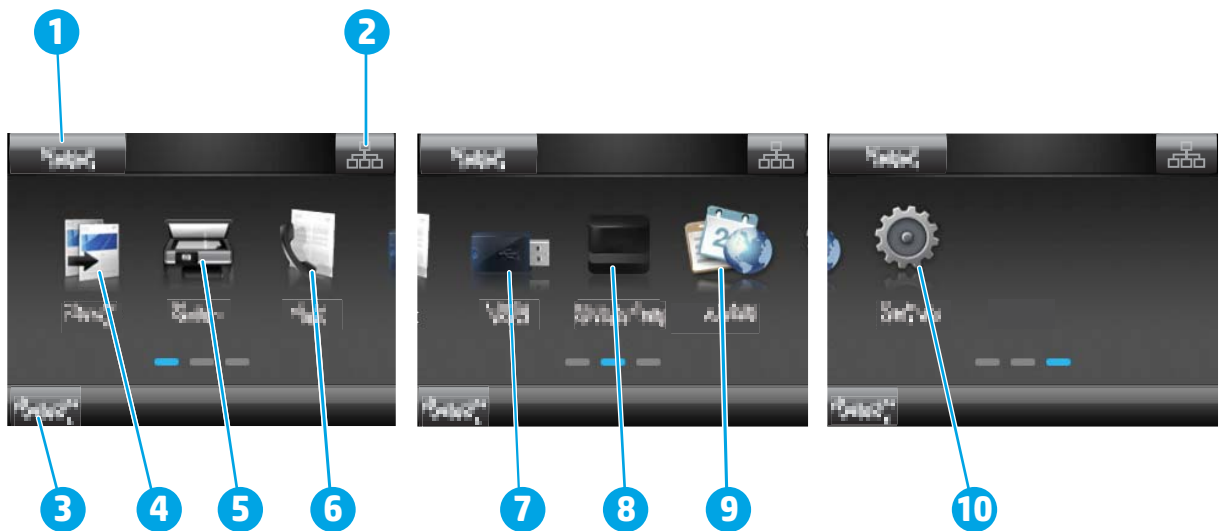

1	Knop Terug	U gaat terug naar het vorige scherm
2	Knop Beginscherm	Brengt u naar het beginscherm
3	Knop Help	Biedt toegang tot het Help-systeem op het bedieningspaneel
4	Kleurenaanraakscherm	Biedt toegang tot menu's, helpanimaties en printerinformatie
5	Indicator voor beginschermpagina	Het display geeft aan welk beginscherm het bedieningspaneel momenteel weergeeft

 **OPMERKING:** Het bedieningspaneel heeft geen standaardknop om te **annuleren**, maar tijdens veel acties op de printer verschijnt er op het aanraakscherm een knop om te **annuleren**. Dit stelt de gebruiker in staat een proces te annuleren voordat de printer dit voltooit.







Lay-out van beginscherm

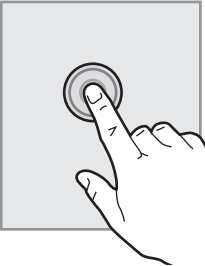

1	Resetknop	Raak deze knop aan om tijdelijke taakinstellingen te herstellen naar standaardinstellingen.
2	Knop Verbindingsinformatie	Raak deze knop aan om het menu Verbindingsinformatie met netwerk informatie te openen. De knop wordt weergegeven als een pictogram van een bekabeld netwerk  of draadloos netwerk  , afhankelijk van het netwerk waarmee de printer is verbonden.
3	Printerstatus	Dit schermgedeelte biedt informatie over de algehele printerstatus.
4	Kopiëren 	Raak deze knop aan om het menu Kopiëren te openen.
5	Scannen 	Raak deze knop aan om de scanmenu's te openen: <ul style="list-style-type: none">• Scannen naar USB-station• Scannen naar netwerkmap• Scannen naar e-mail
6	Faxen 	Raak deze knop aan om de faxmenu's te openen.
7	USB 	Raak deze knop aan om het menu USB-flashstation te openen.
8	Onderdelen 	Raak deze knop aan voor informatie over de status van benodigdheden.
9	Apps 	Raak deze knop aan om het menu Apps te openen om direct af te drukken vanuit bepaalde webtoepassingen.
10	Instellingen 	Raak deze knop aan om het menu Instellingen te openen.

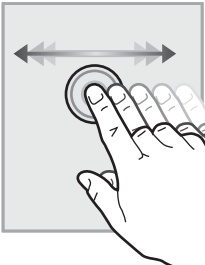
Het bedieningspaneel met aanraakscherm gebruiken

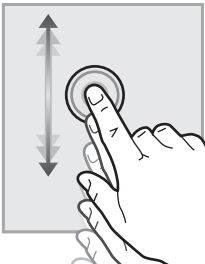
Doorloop de volgende stappen om het bedieningspaneel met aanraakscherm van de printer te gebruiken.

Actie	Omschrijving	Voorbeeld
<p data-bbox="277 226 360 254">Aanraken</p> 	<p data-bbox="596 226 1011 331">Raak een item op het scherm aan om dat item te selecteren of dat menu te openen. U kunt tijdens het bladeren door menu's het scherm kort aanraken om het bladeren te onderbreken.</p>	<p data-bbox="1043 226 1461 285">Raak Instellingen  aan om het menu Instellingen te openen.</p>
<p data-bbox="277 590 336 617">Vegen</p> 	<p data-bbox="596 590 1011 674">Raak het scherm aan en schuif met uw vinger horizontaal over het scherm om horizontaal te bladeren.</p>	<p data-bbox="1043 590 1461 648">Veeg over het beginscherm voor de Instellingen .</p>
<p data-bbox="277 953 357 980">Bladeren</p> 	<p data-bbox="596 953 1011 1037">Raak het scherm aan en verplaats het door zonder los te laten uw vinger verticaal te bewegen.</p>	<p data-bbox="1043 953 1461 991">Blader door het menu Instellingen .</p>

Printerspecificaties

 **BELANGRIJK:** De volgende specificaties zijn correct op het moment van uitgave maar zijn onderhevig aan wijzigingen. Zie www.hp.com/support/ljM148MFP, www.hp.com/support/ljM227MFP voor actuele informatie.

- [Technische specificaties](#)
- [Ondersteunde besturingssystemen](#)
- [Mobiele afdrukoplossingen](#)
- [Printerafmetingen](#)
- [Stroomverbruik, stroomvoorzieningsspecificaties en geluidsuitstoot](#)
- [Bereik voor de werkomgeving](#)

Technische specificaties

Zie www.hp.com/support/ljM148MFP, www.hp.com/support/ljM227MFP voor actuele informatie.

Ondersteunde besturingssystemen

De volgende informatie geldt voor de printerspecifieke Windows PCL 6- en HP-printerdrivers en de software-installatie.

Windows: De HP software-installatie-cd installeert de printerdriver "HP PCL.6", "HP PCL 6" of "HP PCL-6", afhankelijk van het Windows-besturingssysteem, evenals optionele software bij gebruik van het volledige software-installatieprogramma. Download de printerdriver "HP PCL.6", "HP PCL 6" en "HP PCL-6" van de ondersteuningswebsite voor deze printer: www.hp.com/support/ljM148MFP, www.hp.com/support/ljM227MFP

Mac-computers en OS X: Mac-computers worden door deze printer ondersteund. Download HP Easy Start vanaf 123.hp.com of vanaf de ondersteuningswebsite en gebruik vervolgens HP Easy Start om de HP-printerdriver te installeren.

1. [Ga naar](#) 123.hp.com.
2. Volg de stappen voor het downloaden van de printersoftware.

Linux: Ga voor informatie over en printerdrivers voor Linux naar hplipopensource.com/hplip-web/index.html

UNIX: Ga voor informatie over en printerdrivers voor UNIX® naar www.hp.com/go/unixmodelscripts

Tabel 1-1 Ondersteunde besturingssystemen en printerdrivers

Besturingssysteem	De printerdriver is geïnstalleerd (via de software op internet)	Opmerkingen
Windows® XP SP3, 32-bits	De printerspecifieke printerdriver HP PCL.6 voor dit besturingssysteem wordt geïnstalleerd als onderdeel van de software-installatie.	Sinds april 2009 biedt Microsoft geen ondersteuning meer voor Windows XP. HP zal zijn best blijven doen om ondersteuning te bieden voor het niet langer verkrijgbare Windows XP. Sommige functies van de printerdriver worden niet ondersteund.

Tabel 1-1 Ondersteunde besturingssystemen en printerdrivers (vervolg)

Besturingssysteem	De printerdriver is geïnstalleerd (via de software op internet)	Opmerkingen
Windows Vista®, 32-bits	De printerspecifieke printerdriver HP PCL.6 voor dit besturingssysteem wordt geïnstalleerd als onderdeel van de software-installatie.	Sinds april 2012 biedt Microsoft geen ondersteuning meer voor Windows Vista. HP zal zijn best blijven doen om ondersteuning te bieden voor het niet langer verkrijgbare Windows Vista. Sommige functies van de printerdriver worden niet ondersteund.
Windows 7, 32-bits en 64-bits	De printerspecifieke printerdriver HP PCL 6 voor dit besturingssysteem wordt geïnstalleerd als onderdeel van de software-installatie.	
Windows 8, 32-bits en 64-bits	De printerspecifieke printerdriver HP PCL 6 voor dit besturingssysteem wordt geïnstalleerd als onderdeel van de software-installatie.	Ondersteuning voor Windows 8 RT wordt geboden via de Microsoft IN OS Versie 4, 32-bits driver.
Windows 8.1, 32-bits en 64-bits	De printerspecifieke printerdriver HP PCL-6 V4 voor dit besturingssysteem wordt geïnstalleerd als onderdeel van de software-installatie.	Ondersteuning voor Windows 8.1 RT wordt geboden via de Microsoft IN OS Versie 4, 32-bits driver.
Windows 10, 32-bits en 64-bits	De printerspecifieke printerdriver HP PCL-6 V4 voor dit besturingssysteem wordt geïnstalleerd als onderdeel van de software-installatie.	
Windows Server 2008 SP2, 32-bits	De printerspecifieke printerdriver HP PCL.6 kan worden gedownload vanaf de website voor printerondersteuning. Download de driver en installeer deze vervolgens via het Microsoft-hulpprogramma Printer toevoegen.	Sinds januari 2015 biedt Microsoft geen ondersteuning meer voor Windows Server 2008. HP zal zijn best blijven doen om ondersteuning te bieden voor het niet langer verkrijgbare besturingssysteem Windows Server 2008. Sommige functies van de printerdriver worden niet ondersteund.
Windows Server 2008 SP2, 64-bits	De printerspecifieke printerdriver HP PCL 6 kan worden gedownload vanaf de website voor printerondersteuning. Download de driver en installeer deze vervolgens via het Microsoft-hulpprogramma Printer toevoegen.	Sinds januari 2015 biedt Microsoft geen ondersteuning meer voor Windows Server 2008. HP zal zijn best blijven doen om ondersteuning te bieden voor het niet langer verkrijgbare besturingssysteem Windows Server 2008.
Windows Server 2008 R2, SP 1, 64-bits	De printerspecifieke printerdriver HP PCL 6 voor dit besturingssysteem wordt geïnstalleerd als onderdeel van de software-installatie.	
Windows Server 2012, 64-bits	De printerspecifieke printerdriver HP PCL 6 voor dit besturingssysteem wordt geïnstalleerd als onderdeel van de software-installatie.	
Windows Server 2012 R2, 64-bits	De printerspecifieke printerdriver HP PCL-6 voor dit besturingssysteem wordt geïnstalleerd als onderdeel van de software-installatie.	

Tabel 1-1 Ondersteunde besturingssystemen en printerdrivers (vervolg)

Besturingssysteem	De printerdriver is geïnstalleerd (via de software op internet)	Opmerkingen
Windows Server 10 (Server 2016), 32-bits en 64-bits	De printerspecifieke printerdriver HP PCL-6 voor dit besturingssysteem wordt geïnstalleerd als onderdeel van de software-installatie.	
OS X 10.11 El Capitan, macOS 10.12 Sierra, macOS 10.13 High Sierra	Download HP Easy Start van 123.hp.com/LaserJet voor het installeren van de printerdriver. Volg de stappen voor het installeren van de printersoftware en printerdriver.	

 **OPMERKING:** Voor een actueel overzicht van ondersteunde besturingssystemen en voor uitgebreide Help van HP voor de printer, gaat u naar www.hp.com/support/ljM148MFP, www.hp.com/support/ljM227MFP.

 **OPMERKING:** Ga voor meer informatie over client- en serverbesturingssystemen en driverondersteuning voor HP UPD PCL6 en UPD PS voor deze printer naar www.hp.com/go/upd en klik op het tabblad **Specificaties**.

Mobiele afdrুকoplossingen

HP biedt diverse mobiele en ePrint-oplossingen voor gemakkelijk afdrucken naar een HP-printer vanaf een laptop, tablet, smartphone of ander mobiel apparaat. Ga naar www.hp.com/go/LaserJetMobilePrinting om de volledige lijst te zien en te bepalen wat de beste keuze is.

 **OPMERKING:** Werk de printerfirmware bij om te zorgen dat alle mobiele afdruk- en ePrint-functies worden ondersteund.

- Wi-Fi Direct (alleen draadloze modellen)
- HP ePrint via e-mail (HP Webservices moet zijn ingeschakeld en de printer moet zijn geregistreerd bij HP Connected)
- HP ePrint app (beschikbaar voor Android, iOS en BlackBerry)
- HP All-in-One Remote-app voor iOS- en Android-apparaten
- HP ePrint software
- Google Cloudprinter
- AirPrint
- Afdrucken met Android

Printerafmetingen

Afbeelding 1-1 Afmetingen van de printer

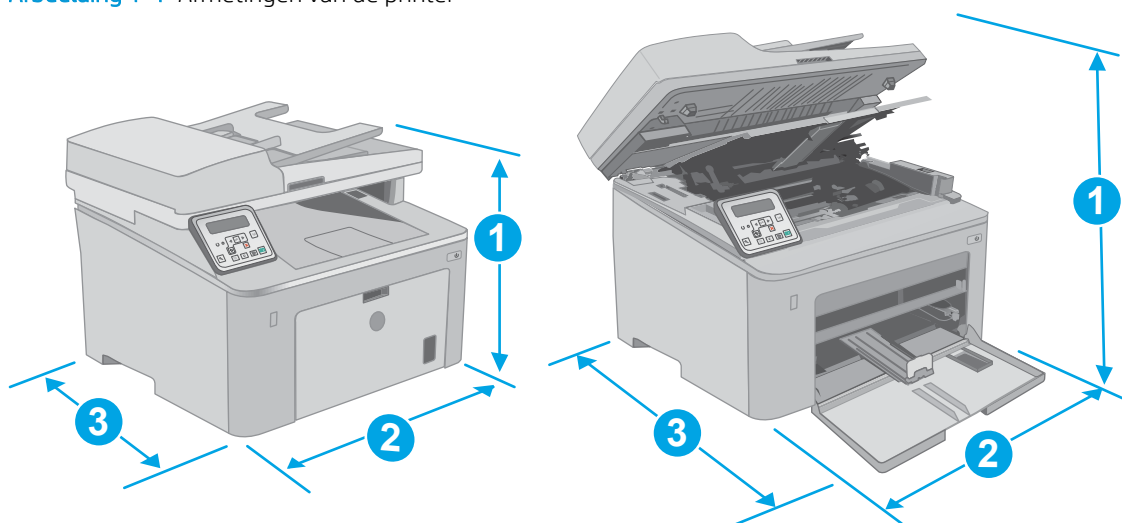

	Printer geheel gesloten	Printer volledig geopend
1. Hoogte	311,5 mm	419,9 mm
2. Breedte	415,1 mm	415,1 mm
3. Diepte	407,4 mm	624,4 mm
Gewicht (met cartridges)	9,9 kg	

Afbeelding 1-2 Printerafmetingen - M227d-model

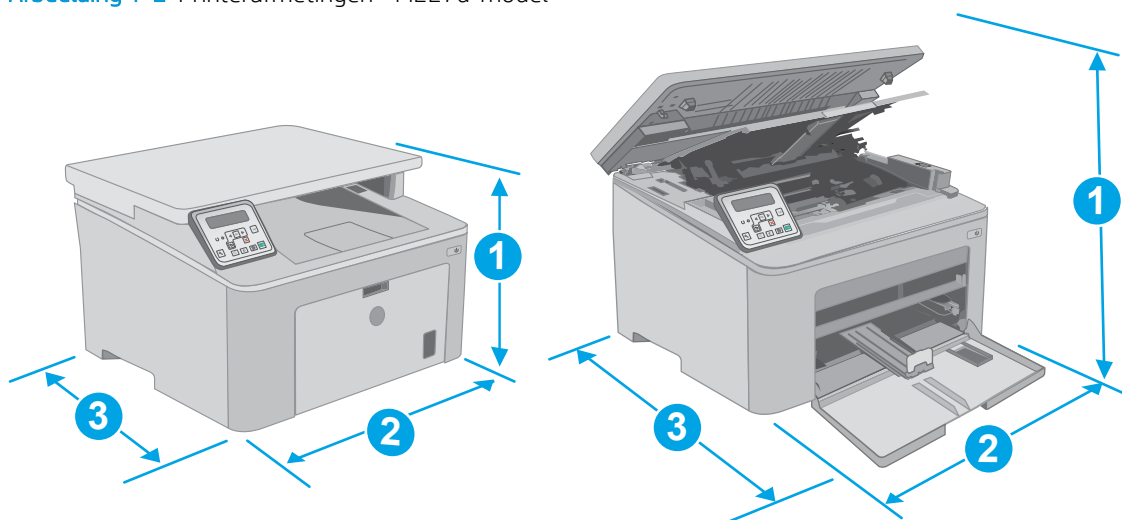

Metingstype	Printer geheel gesloten	Printer geheel geopend
1. Hoogte	263,1 mm (10,4 inch)	419,9 mm (16,5 inch)
2. Breedte	403 mm (15,8 in)	403 mm
3. Diepte	407,4 mm (16 inch)	624,4 mm
Gewicht (met cartridges)	9,1kg (20,1 lb)	

Stroomverbruik, stroomvoorzieningsspecificaties en geluidsuitstoot

Raadpleeg www.hp.com/support/ljM148MFP, www.hp.com/support/ljM227MFP voor recente informatie.

⚠ VOORZICHTIG: De stroomvereisten zijn gebaseerd op het land/de regio waar de printer wordt verkocht. Verander niets aan de ingestelde spanning. Hierdoor raakt de printer beschadigd en komt de garantie van de printer te vervallen.

Bereik voor de werkomgeving

Tabel 1-2 Bereik voor de werkomgeving

Omgeving	Aanbevolen	Toegestaan
Temperatuur	17 tot 25 °C	15 tot 30 °C
Relatieve luchtvochtigheid	Relatieve luchtvochtigheid (RH) van 30 tot 70%	10% tot 80% relatieve vochtigheid
Hoogte	Niet van toepassing	0 tot 3048 m

Printerhardware en -software installeren

Raadpleeg de installatieposter en snelstartgids die bij de printer zijn geleverd voor algemene installatie-instructies. Ga naar de HP-ondersteuningspagina voor aanvullende instructies.

Ga naar www.hp.com/support/ljM148MFP, www.hp.com/support/ljM227MFP voor de uitgebreide Help van HP voor de printer. Zoek de volgende ondersteuning:

- Installeren en configureren
- Leren en gebruiken
- Problemen oplossen
- Software- en firmware-updates downloaden
- Meepraten op ondersteuningsforums
- Informatie over garantie en wettelijke voorschriften zoeken

2 Papierladen

- [De voorrangsinvoerlade vullen](#)
- [De hoofdinvvoerlade vullen](#)
- [Enveloppen afdrukken en laden](#)
- [Etiketten afdrukken en plaatsen](#)

Voor meer informatie:

De volgende informatie is correct op het moment van uitgave. Zie www.hp.com/support/ljM148MFP, www.hp.com/support/ljM227MFP voor actuele informatie.

De uitgebreide Help van HP voor de printer omvat de volgende informatie:

- Installeren en configureren
- Leren en gebruiken
- Problemen oplossen
- Software- en firmware-updates downloaden
- Meepraten op ondersteuningsforums
- Informatie over garantie en wettelijke voorschriften zoeken

De voorrangsinvoerlade vullen

Inleiding

De volgende informatie beschrijft hoe u papier moet plaatsen in de voorrangsinvoerlade. Deze lade kan maximaal 10 vel papier met een gewicht van 75 g/m² bevatten.

 **OPMERKING:** Papierstoringen voorkomen:

- Nooit papier toevoegen aan of verwijderen uit de voorrangsinvoerlade tijdens het afdrucken.
- Haal voordat u de lade bijvult al het papier uit de invoerlade en leg de stapel recht.
- Waaier het papier niet uit wanneer u de lade vult.
- Gebruik geen papier dat is gekreukeld, gevouwen of beschadigd.

1. Open de klep van de hoofdinvoerlade door de hendel naar beneden te trekken.

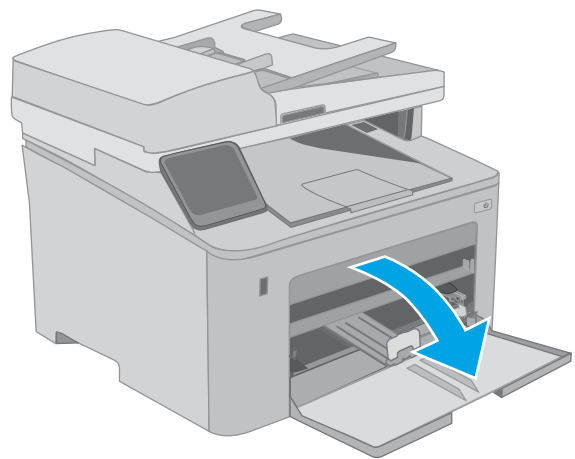

2. Schuif de papierbreedtegeleiders naar het juiste formaat.

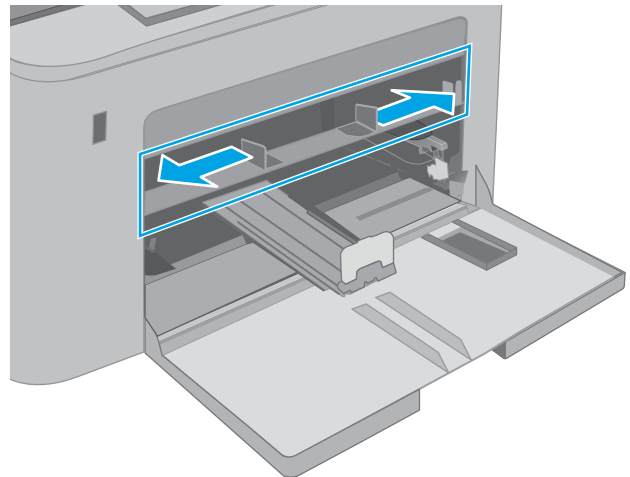

3. Plaats de bovenste rand van het papier bij de opening van de voorrangsinvoerlade. Raadpleeg [Afdrukstand van papier in voorrangsinvoerlade op pagina 19](#) voor informatie over de afdrukstand van het papier.

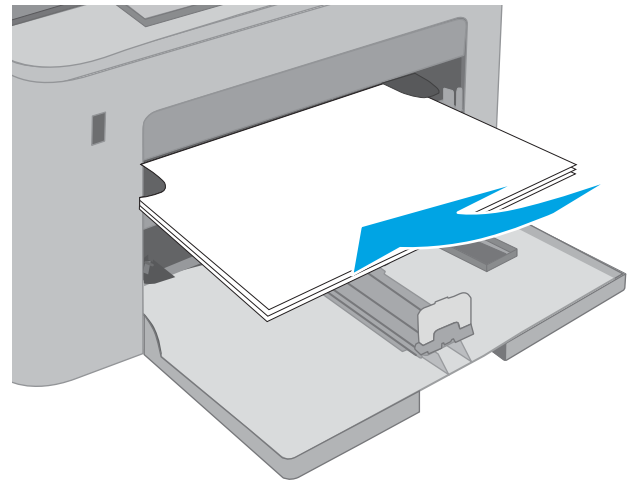

4. Stel de papiergeleiders zo in dat deze de papierstapel net aanraken, maar het papier niet buigen.

OPMERKING: Verplaatst de papiergeleiders niet te strak tegen de papierstapel.

OPMERKING: Schuif de papiergeleiders naar het juiste formaat en plaats niet te veel papier in de lade om storingen te voorkomen.

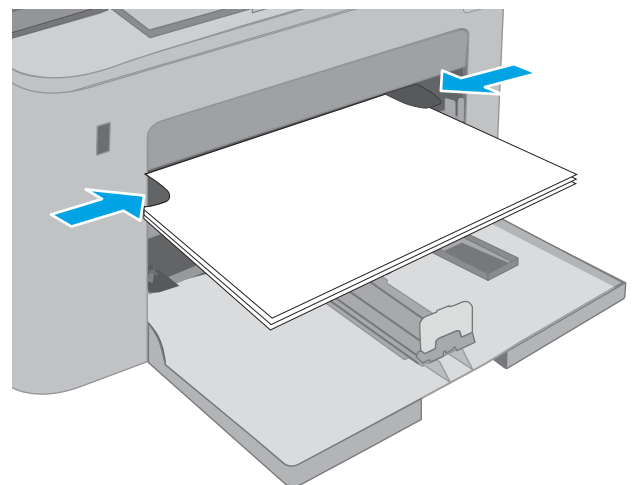

Afdrukstand van papier in voorrangsinvoerlade

Papiersort	Stand afbeelding	Duplexmodus	Papierformaat	Papier plaatsen
Briefpapier of voorbedrukt	Staand	Enkelzijdig afdrukken	Letter, Legal, Executive, Statement, Oficio (8,5 x 13), 4 x 6, 5 x 8, A4, A5, A6, RA5, B5 (JIS), B6 (JIS), 10 x 15 cm, Oficio (216 x 340), 16K 195 x 270 mm, 16K 184 x 260 mm, 16K 197 x 273 mm, Japanese Postcard (Postcard (JIS)), Double Japan Postcard Rotated (Double Postcard (JIS))	Afdrukkzijde boven Bovenrand eerst in het apparaat

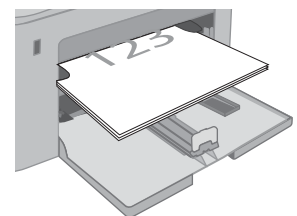

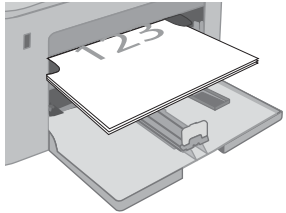
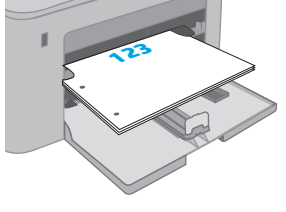
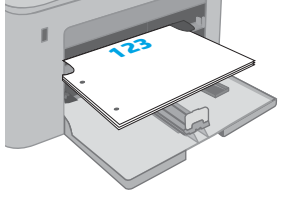
Papiersoort	Stand afbeelding	Duplexmodus	Papierformaat	Papier plaatsen
		Dubbelzijdig afdrukken	Letter, Legal, Oficio (8,5 x 13), A4	Afdrukkzijde boven Bovenrand eerst in het apparaat
				
Geperforeerd	Staand	Enkelzijdig afdrukken	Letter, Legal, Executive, Statement, Oficio (8,5 x 13), 4 x 6, 5 x 8, A4, A5, A6, RA5, B5 (JIS), B6 (JIS), 10 x 15 cm, Oficio (216 x 340), 16K 195 x 270 mm, 16K 184 x 260 mm, 16K 197 x 273 mm, Japanese Postcard (Postcard (JIS)), Double Japan Postcard Rotated (Double Postcard (JIS))	Afdrukkzijde boven Gaten aan de linkerkant van het product
				
		Dubbelzijdig afdrukken	Letter, Legal, Oficio (8,5 x 13), A4	Afdrukkzijde boven Gaten aan de linkerkant van het product
				

De hoofdinvoerlade vullen

Inleiding

De volgende informatie beschrijft hoe u papier moet plaatsen in de hoofdinvoerlade. Deze lade kan maximaal 250 vel papier met een gewicht van 75 g/m² bevatten.

 **OPMERKING:** Papierstoringen voorkomen:

- Nooit papier toevoegen aan of verwijderen uit de hoofdinvoerlade tijdens het afdrukken.
- Haal voordat u de lade bijvult al het papier uit de invoerlade en leg de stapel recht.
- Waai het papier niet uit wanneer u de lade vult.
- Gebruik geen papier dat is gekreukeld, gevouwen of beschadigd.

1. Open de klep van de hoofdinvoerlade door de hendel naar beneden te trekken.

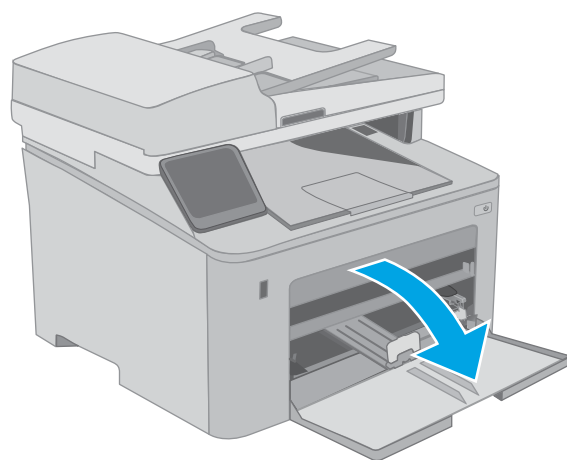

2. Stel de papierbreedtegeleiders in door de afstelvergrendeling van de rechtergeleider in te drukken en de geleiders op te schuiven tot het formaat van het papier dat u gebruikt.

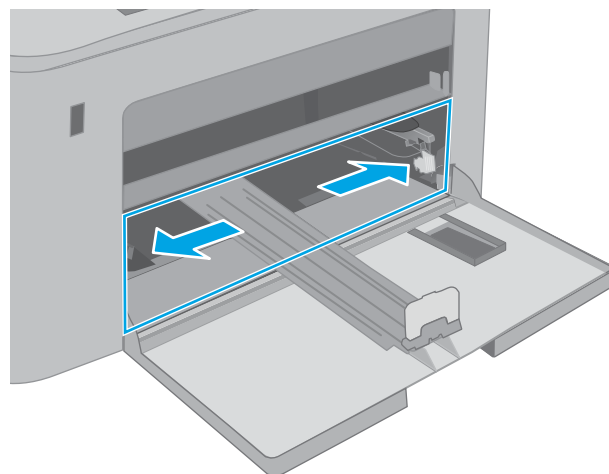

3. Stel de papierlengtegeleider in door de geleider op te schuiven tot het formaat van het papier dat u gebruikt.

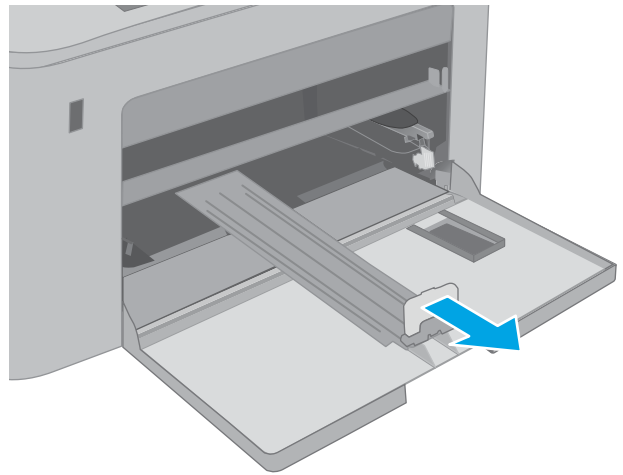

4. Plaats het papier in de lade. Raadpleeg [Afdrukstand van papier in hoofdinvoerlade op pagina 23](#) voor informatie over de afdrukstand van het papier.

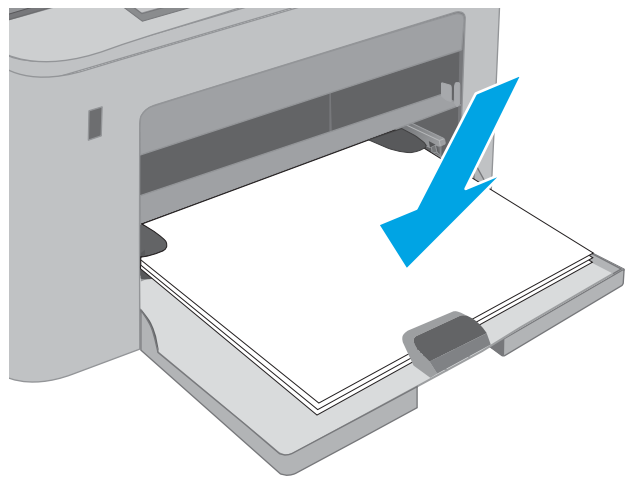

5. Stel de geleiders zo in dat deze de papierstapel net aanraken, maar het papier niet buigen.

OPMERKING: Verplaatst de papiergeleiders niet te strak tegen de papierstapel.

OPMERKING: Schuif de papiergeleiders naar het juiste formaat en plaats niet te veel papier in de lade om storingen te voorkomen.

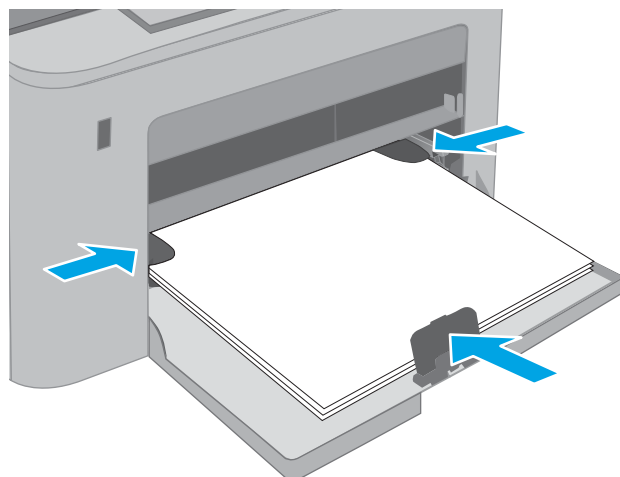

6. Als het papier A4-formaat, Letter-formaat of kleiner is, sluit u de klep van de hoofd invoerlade. Gebruik het papierstapelvenster om te controleren of het papier correct is geplaatst.

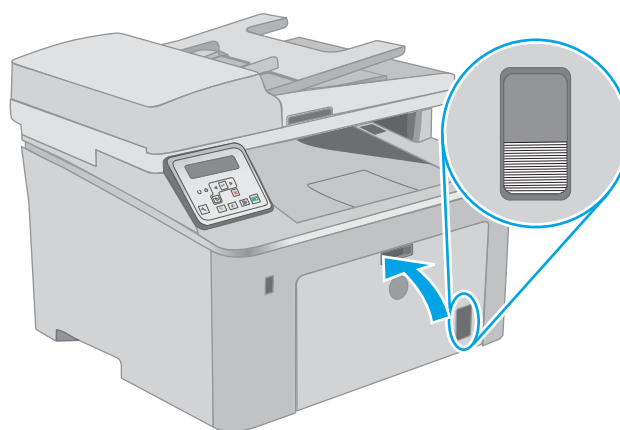

Afdrukstand van papier in hoofd invoerlade

Papiersoort	Stand afbeelding	Duplexmodus	Papierformaat	Papier plaatsen
Briefhoofdpapier of voorbedrukt	Staand	Enkelzijdig afdrucken	Letter, Legal, Executive, Statement, Oficio (8,5 x 13), 4 x 6, 5 x 8, A4, A5, A6, RA5, B5 (JIS), B6 (JIS), 10 x 15 cm, Oficio (216 x 340), 16K 195 x 270 mm, 16K 184 x 260 mm, 16K 197 x 273 mm, Japanese Postcard (Postcard (JIS)), Double Japan Postcard Rotated (Double Postcard (JIS))	Afdrukkzijde boven Bovenrand eerst in het apparaat

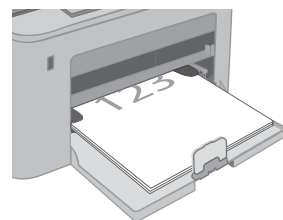

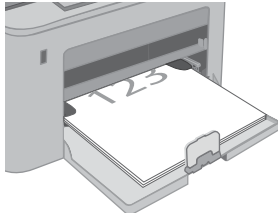
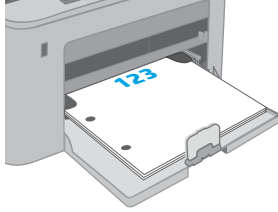
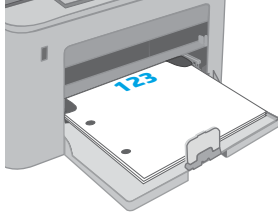
Papiersoort	Stand afbeelding	Duplexmodus	Papierformaat	Papier plaatsen
		Dubbelzijdig afdrukken	Letter, Legal, Oficio (8,5 x 13), A4	Afdrukkzijde boven Bovenrand eerst in het apparaat 
Geperforeerd	Staand	Enkelzijdig afdrukken	Letter, Legal, Executive, Statement, Oficio (8,5 x 13), 4 x 6, 5 x 8, A4, A5, A6, RA5, B5 (JIS), B6 (JIS), 10 x 15 cm, Oficio (216 x 340), 16K 195 x 270 mm, 16K 184 x 260 mm, 16K 197 x 273 mm, Japanese Postcard (Postcard (JIS)), Double Japan Postcard Rotated (Double Postcard (JIS))	Afdrukkzijde boven Gaten aan de linkerkant van het product 
		Dubbelzijdig afdrukken	Letter, Legal, Oficio (8,5 x 13), A4	Afdrukkzijde boven Gaten aan de linkerkant van het product 

Enveloppen afdrukken en laden

Inleiding

De volgende informatie beschrijft hoe u enveloppen moet afdrukken en plaatsen. De voorrangsinvoerlade kan maximaal 10 enveloppen bevatten. De hoofdinvvoerlade kan maximaal 10 enveloppen bevatten.

Volg deze stappen om de juiste instellingen te selecteren in de printerdriver voor het afdrukken van enveloppen met de optie handmatige invoer. Stuur daarna de afdruktaak naar de printer en plaats de enveloppen in de lade.

Enveloppen afdrukken

1. Selecteer de **afdrukoptie** vanuit het programma.
2. Selecteer de printer in de lijst met printers en klik of tik vervolgens op de knop **Eigenschappen** of **Voorkeuren** om de printerdriver te openen.

 **OPMERKING:** De naam van de knop verschilt per softwareprogramma.

 **OPMERKING:** Als u deze functies wilt openen vanaf een Startscherm in Windows 8 of 8.1, selecteert u **Apparaten, Afdrukken** en vervolgens de printer. In Windows 10 selecteert u **Afdrukken**. Dit kan afhankelijk zijn van de toepassing. In Windows 8, 8.1 en 10 hebben deze toepassingen een andere indeling met andere functies dan die hieronder worden beschreven voor desktoptoepassingen.

3. Klik of tik op het tabblad **Papier/Kwaliteit**.
4. Selecteer het juiste formaat voor de enveloppen in de vervolgkeuzelijst **Papierformaat**.
5. Selecteer **Envelop** in de vervolgkeuzelijst **Papiersort**.
6. Selecteer **Handmatige invoer** in de vervolgkeuzelijst **Papierbron**.
7. Klik op de knop **OK** om het dialoogvenster **Documenteigenschappen** te sluiten.
8. Klik in het dialoogvenster **Afdrukken** op de knop **OK** om de taak af te drukken.

Afdrukstand envelop

Lade	Envelopformaat	Enveloppen plaatsen
Vorrangsinvoerlade	Envelop #10, Envelop Monarch, Envelop B5, Envelop C5, Envelop DL	Afdrukszijde omhoog Korte frankeerzijde in de richting van de printer
Hoofdinvoerlade	Envelop #10, Envelop Monarch, Envelop B5, Envelop C5, Envelop DL	Afdrukszijde omhoog Korte frankeerzijde in de richting van de printer

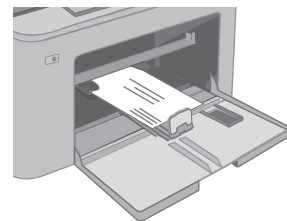
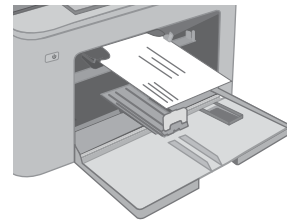

Etiketten afdrukken en plaatsen

Inleiding

De volgende informatie beschrijft hoe u etiketten moet afdrukken en plaatsen.

Volg deze stappen om de juiste instellingen te selecteren in de printerdriver voor het printen van etiketten met de optie handmatige invoer. Stuur daarna de afdruktaak naar de printer en plaats de etiketten in de lade. Als u de handmatige invoer gebruikt, drukt de printer de taak niet af totdat de lade is geopend.

Handmatige invoer voor etiketten

1. Selecteer de **afdrukoptie** vanuit het programma.
2. Selecteer de printer in de lijst met printers en klik of tik vervolgens op de knop **Eigenschappen** of **Voorkeuren** om de printerdriver te openen.

 **OPMERKING:** De naam van de knop verschilt per softwareprogramma.

 **OPMERKING:** Als u deze functies wilt openen vanaf een Startscherm in Windows 8 of 8.1, selecteert u **Apparaten, Afdrukken** en vervolgens de printer. In Windows 10 selecteert u **Afdrukken**. Dit kan afhankelijk zijn van de toepassing. In Windows 8, 8.1 en 10 hebben deze toepassingen een andere indeling met andere functies dan die hieronder worden beschreven voor deskoptoepassingen.

3. Klik op het tabblad **Papier/Kwaliteit**.
4. Selecteer het juiste formaat voor de etiketten in de vervolgkeuzelijst **Papierformaat**.
5. Selecteer **Etiketten** in de vervolgkeuzelijst **Papiersoort**.
6. Selecteer **Handmatige invoer** in de vervolgkeuzelijst **Papierbron**.
7. Klik op de knop **OK** om het dialoogvenster **Documenteigenschappen** te sluiten.
8. Klik in het dialoogvenster **Afdrukken** op de knop **OK** om de taak af te drukken.

Afdrukstand van etiket

Lade	Etiketten plaatsen
------	--------------------

Vorrangsinvoerlade	Afdrukkzijde boven
--------------------	--------------------

Bovenrand eerst in de printer

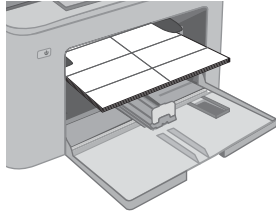

Hoofdinvoerlade	Afdrukkzijde boven
-----------------	--------------------

Bovenrand eerst in de printer

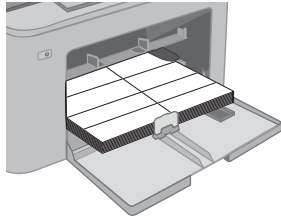

3 Benodigdheden, accessoires en onderdelen

- [Benodigdheden, accessoires en onderdelen bestellen](#)
- [De instellingen voor benodigdheden van de HP-tonercartridgebeveiliging configureren](#)
- [De tonercartridge vervangen](#)
- [De afbeeldingsdrum vervangen](#)

Voor meer informatie:

De volgende informatie is correct op het moment van uitgave. Zie www.hp.com/support/ljM148MFP, www.hp.com/support/ljM227MFP voor actuele informatie.

De uitgebreide Help van HP voor de printer omvat de volgende informatie:

- Installeren en configureren
- Leren en gebruiken
- Problemen oplossen
- Software- en firmware-updates downloaden
- Meepraten op ondersteuningsforums
- Informatie over garantie en wettelijke voorschriften zoeken

Benodigdheden, accessoires en onderdelen bestellen

Bestellen

Benodigdheden en papier bestellen	www.hp.com/go/suresupply
Originele onderdelen of accessoires van HP bestellen	www.hp.com/buy/parts
Bestellen via service- of ondersteuningsproviders	Neem contact op met een erkend service- of ondersteuningspunt van HP.
Bestellen via de geïntegreerde webserver van HP (EWS)	Typ het IP-adres of de hostnaam van de printer in het adres- of URL-veld van een ondersteunde webbrowser op de computer om toegang te krijgen tot de webserver. De geïntegreerde webserver bevat een koppeling naar de SureSupply-website van HP. Hier vindt u mogelijkheden voor het aanschaffen van originele benodigdheden van HP.

Benodigdheden en accessoires

Artikel	Omschrijving	Cartridgenummer	Nummer
Benodigdheden			
HP 30A zwarte LaserJet-tonercartridge	Zwarte tonercartridge met standaardcapaciteit	30A	CF230A
HP 30X zwarte LaserJet-tonercartridge	Zwarte tonercartridge met hoge capaciteit	30X	CF230X
HP 31A zwarte LaserJet-tonercartridge	Zwarte tonercartridge met standaardcapaciteit	31A	CF231A
HP 94A zwarte LaserJet-tonercartridge	Vervangende zwarte tonercartridge met standaardcapaciteit (alleen M148dw-, M148fdw-modellen)	94A	CF294A
HP 94X zwarte LaserJet-tonercartridge	Vervangende zwarte tonercartridge met hoge capaciteit (alleen M148dw-, M148fdw-modellen)	94X	CF294X
Originele HP 32A LaserJet-afbeeldingsdrum	Afbeeldingsdrum	32A	CF232A

Zelfreparatie-onderdelen voor de klant

Zelfreparatie-onderdelen voor de klant (CSR, Customer Self-Repair) zijn voor veel HP LaserJet printers beschikbaar om reparatietijd te verminderen. Ga voor meer informatie over het CSR-programma en de voordelen naar www.hp.com/go/csr-support en www.hp.com/go/csr-faq.

Echte HP vervangingsonderdelen kunt u bestellen op www.hp.com/buy/parts of door contact op te nemen met een bevoegde service- of ondersteuningsproviders van HP. Om een onderdeel te bestellen, hebt u een van de volgende gegevens nodig: onderdeelnummer, serienummer (op de achterkant van de printer), productnummer of printernaam.

- Onderdelen die zijn gemarkeerd met **Verplicht** kunnen door de klant zelf worden geïnstalleerd. U kunt de reparatie ook laten uitvoeren door servicemedewerkers van HP maar dan worden kosten in rekening

gebracht. Voor deze onderdelen wordt onder uw HP-productgarantie geen ondersteuning ter plekke of reparatie in de werkplaats aangeboden.

- Onderdelen die zijn gemarkeerd met **Optioneel**, kunnen tijdens de garantieperiode van de printer op uw verzoek zonder bijkomende kosten worden geïnstalleerd door servicemedewerkers van HP.

Artikel	Omschrijving	Instructies voor zelf vervangen	Nummer
ADI-eenheid voor vervangbare film	Vervangende film voor de documentinvoer	Verplicht	RM2-1185-000CN

De instellingen voor benodigdheden van de HP-tonercartridgebeveiliging configureren

- [Inleiding](#)
- [De functie Cartridgebeleid in- of uitschakelen](#)
- [De functie Cartridge Protection in- of uitschakelen](#)

Inleiding

Gebruik het cartridgebeleid van HP en de Cartridge Protection om te bepalen welke cartridges in de printer zijn geïnstalleerd en de cartridges die zijn geïnstalleerd te beveiligen tegen diefstal.

- **Cartridgebeleid:** Deze functie beschermt de printer tegen vervalste tonercartridges door alleen echte HP-cartridges toe te staan voor gebruik met de printer. Het gebruik van originele HP-cartridges zorgt voor de beste afdrukkwaliteit. Wanneer iemand een cartridge installeert die geen originele HP-cartridge is, geeft het bedieningspaneel van de printer het bericht weer dat de cartridge niet is toegestaan en informatie die aangeeft hoe u verder kunt gaan.
- **Cartridge Protection:** Deze functie koppelt tonercartridges permanent aan een specifieke printer of een reeks printers, zodat ze in andere printers niet kunnen worden gebruikt. Wanneer u uw cartridges vergrendelt, beschermt u uw investering. Als deze functie is ingeschakeld en iemand probeert om een vergrendelde cartridge uit de originele printer te halen en in een ongeautoriseerde printer te plaatsen, kan die printer niet afdrukken met de vergrendelde cartridge. Het bedieningspaneel van de printer geeft het bericht weer dat de cartridge is vergrendeld en informatie die aangeeft hoe de gebruiker verder kan gaan.

⚠ VOORZICHTIG: Na het inschakelen van Cartridge Protection voor de printer, worden alle volgende tonercartridges die worden geïnstalleerd in de printer automatisch en *permanent* vergrendeld. Om te voorkomen dat een nieuwe cartridge wordt vergrendeld, schakelt u de functie uit *voordat* u de nieuwe cartridge installeert.

Het uitschakelen van de functie schakelt de vergrendeling van cartridges die momenteel zijn geïnstalleerd niet uit.

Beide functies zijn standaard uitgeschakeld. Volg deze procedures om ze in of uit te schakelen.

De functie Cartridgebeleid in- of uitschakelen

Het bedieningspaneel van de printer gebruiken om de functie Cartridgebeleid in te schakelen

1. Open de menu's door op het bedieningspaneel van de printer op de knop Instellingen  of de knop OK te drukken of tikken.
2. Open de volgende menu's:
 - [Systeeminstellingen](#)
 - [Instellingen benodigdheden](#)
 - [Cartridgebeleid](#)
3. Selecteer [HP Erkend](#).

Het bedieningspaneel van de printer gebruiken om de functie Cartridgebeleid uit te schakelen

1. Open de menu's door op het bedieningspaneel van de printer op de knop Instellingen  of de knop OK te drukken of tikken.
2. Open de volgende menu's:
 - [Systeeminstellingen](#)
 - [Instellingen benodigdheden](#)
 - [Cartridgebeleid](#)
3. Selecteer [Uit](#).

De geïntegreerde webserver van HP (EWS) gebruiken om de functie Cartridgebeleid in te schakelen

1. Open de geïntegreerde webserver van HP (EWS).
 - a. **2-regelige bedieningspanelen:** Kijk op het scherm van het bedieningspaneel voor het IP-adres.
Bedieningspanelen met aanraakscherm: Raak de knop Netwerk  aan vanaf het beginscherm op het bedieningspaneel van de printer om het IP-adres of de hostnaam weer te geven.
 - b. Open een internetbrowser en voer in de adresregel het IP-adres of de hostnaam in zoals die wordt weergegeven op het bedieningspaneel van de printer. Druk op de toets [Enter](#) op het toetsenbord van de pc. De geïntegreerde webserver wordt geopend.

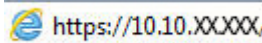
 <https://10.10.XX.XXX/>

 **OPMERKING:** Als de webbrower een bericht weergeeft dat toegang tot de website mogelijk niet veilig is, selecteert u de optie om door te gaan naar de website. Toegang tot deze website zal de computer niet beschadigen.

2. Klik op het tabblad **Systeem**.
3. Selecteer in het linkerdeelvenster **Instellingen voor benodigdheden**.
4. Selecteer in de vervolgkeuzelijst **Cartridgebeleid** de optie **HP Erkend**.
5. Klik op de knop **Toepassen**.

De geïntegreerde webserver van HP (EWS) gebruiken om de functie Cartridgebeleid uit te schakelen

1. Open de geïntegreerde webserver van HP (EWS).
 - a. **2-regelige bedieningspanelen:** Kijk op het scherm van het bedieningspaneel voor het IP-adres.
Bedieningspanelen met aanraakscherm: Raak de knop Netwerk  aan vanaf het beginscherm op het bedieningspaneel van de printer om het IP-adres of de hostnaam weer te geven.

- b. Open een internetbrowser en voer in de adresregel het IP-adres of de hostnaam in zoals die wordt weergegeven op het bedieningspaneel van de printer. Druk op de toets **Enter** op het toetsenbord van de pc. De geïntegreerde webserver wordt geopend.

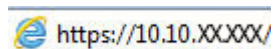

 **OPMERKING:** Als de webbrowser een bericht weergeeft dat toegang tot de website mogelijk niet veilig is, selecteert u de optie om door te gaan naar de website. Toegang tot deze website zal de computer niet beschadigen.

2. Klik op het tabblad **Systeem**.
3. Selecteer in het linkerdeelvenster **Instellingen voor benodigdheden**.
4. Selecteer **Uit** in het vervolgkeuzemenu **Cartridgebeleid**.
5. Klik op de knop **Toepassen**.

Problemen oplossen bij foutberichten op het bedieningspaneel over Cartridgebeleid

Foutbericht	Omschrijving	Aanbevolen handeling
10.30.0x Ongeldige <Color> cartridge	De beheerder heeft de printer zo geconfigureerd dat alleen originele HP-benodigdheden met garantie kunnen worden gebruikt. Vervang de cartridge om door te gaan met afdrucken.	Vervang de cartridge door een echte HP-tonercartridge. Als u denkt dat u een origineel HP onderdeel hebt aangeschaft, gaat u naar www.hp.com/go/anticounterfeit om te bepalen of de tonercartridge een echte HP cartridge is, en wat u moet doen als dit niet het geval is.

De functie Cartridge Protection in- of uitschakelen

Het bedieningspaneel van de printer gebruiken om de functie Cartridge Protection in te schakelen

1. Open de menu's door op het bedieningspaneel van de printer op de knop Instellingen  of de knop **OK** te drukken of tikken.
2. Open de volgende menu's:
 - [Systeeminstellingen](#)
 - [Instellingen benodigdheden](#)
 - [Cartridge Protection](#)
3. Selecteer [Cartridges vergrendelen](#).
4. Wanneer de printer u vraagt om een bevestiging selecteert u **Doorgaan** om de functie te activeren.

⚠ VOORZICHTIG: Na het inschakelen van Cartridge Protection voor de printer, worden alle volgende tonercartridges die worden geïnstalleerd in de printer automatisch en *permanent* vergrendeld. Om te voorkomen dat u een nieuwe cartridge vergrendelt, schakelt u de functie Cartridge Protection uit *voordat* u de nieuwe cartridge installeert.

Het uitschakelen van de functie schakelt de vergrendeling van cartridges die momenteel zijn geïnstalleerd niet uit.

Het bedieningspaneel van de printer gebruiken om de functie Cartridge Protection uit te schakelen

1. Open de menu's door op het bedieningspaneel van de printer op de knop Instellingen  of de knop OK te drukken of tikken.
2. Open de volgende menu's:
 - [Systeeminstellingen](#)
 - [Instellingen benodigdheden](#)
 - [Cartridge Protection](#)
3. Selecteer [Uit](#).

De geïntegreerde webserver van HP (EWS) gebruiken om de functie Cartridge Protection in te schakelen

1. Open de geïntegreerde webserver van HP (EWS).
 - a. **2-regelige bedieningspanelen:** Kijk op het scherm van het bedieningspaneel voor het IP-adres.
Bedieningspanelen met aanraakscherm: Raak de knop Netwerk  aan vanaf het beginscherm op het bedieningspaneel van de printer om het IP-adres of de hostnaam weer te geven.
 - b. Open een internetbrowser en voer in de adresregel het IP-adres of de hostnaam in zoals die wordt weergegeven op het bedieningspaneel van de printer. Druk op de toets [Enter](#) op het toetsenbord van de pc. De geïntegreerde webserver wordt geopend.

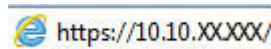

📝 OPMERKING: Als de webbrowser een bericht weergeeft dat toegang tot de website mogelijk niet veilig is, selecteert u de optie om door te gaan naar de website. Toegang tot deze website zal de computer niet beschadigen.

2. Klik op het tabblad **Systeem**.
3. Selecteer in het linkerdeelvenster **Instellingen voor benodigdheden**.
4. Selecteer **Cartridges vergrendelen** in de vervolgkeuzelijst **Cartridge Protection**.
5. Klik op de knop **Toepassen**.

⚠ VOORZICHTIG: Na het inschakelen van Cartridge Protection voor de printer, worden alle volgende tonercartridges die worden geïnstalleerd in de printer automatisch en *permanent* vergrendeld. Om te voorkomen dat u een nieuwe cartridge vergrendelt, schakelt u de functie Cartridge Protection uit *voordat* u de nieuwe cartridge installeert.

Het uitschakelen van de functie schakelt de vergrendeling van cartridges die momenteel zijn geïnstalleerd niet uit.

De geïntegreerde webserver van HP (EWS) gebruiken om de functie Cartridge Protection uit te schakelen

1. Open de geïntegreerde webserver van HP (EWS).
 - a. **2-regelige bedieningspanelen:** Kijk op het scherm van het bedieningspaneel voor het IP-adres.
Bedieningspanelen met aanraakscherm: Raak de knop Netwerk  aan vanaf het beginscherm op het bedieningspaneel van de printer om het IP-adres of de hostnaam weer te geven.
 - b. Open een internetbrowser en voer in de adresregel het IP-adres of de hostnaam in zoals die wordt weergegeven op het bedieningspaneel van de printer. Druk op de toets **Enter** op het toetsenbord van de pc. De geïntegreerde webserver wordt geopend.

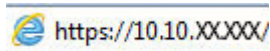

 **OPMERKING:** Als de webbrowser een bericht weergeeft dat toegang tot de website mogelijk niet veilig is, selecteert u de optie om door te gaan naar de website. Toegang tot deze website zal de computer niet beschadigen.

2. Klik op het tabblad **Systeem**.
3. Selecteer in het linkerdeelvenster **Instellingen voor benodigheden**.
4. Selecteer **Uit** in de vervolgkeuzelijst **Cartridge Protection**.
5. Klik op de knop **Toepassen**.

Problemen oplossen bij foutberichten op het bedieningspaneel over Cartridge Protection

Foutbericht	Omschrijving	Aanbevolen handeling
10.57.0X Vergrendelde <Color> cartridge	<p>De cartridge kan alleen worden gebruikt in de printer of de groep printers waarin de cartridge is vergrendeld met HP Cartridge Protection.</p> <p>Met Cartridge Protection kunnen systeembeheerders ervoor zorgen dat cartridges alleen kunnen worden gebruikt in één printer of groep printers. Vervang de cartridge om door te gaan met afdrukken.</p>	Vervang de cartridge door een nieuwe tonercartridge.

De tonercartridge vervangen

- [Inleiding](#)
- [Informatie over tonercartridges](#)
- [De tonercartridge verwijderen en deze vervangen](#)

Inleiding

De volgende informatie biedt gegevens over de tonercartridge voor de printer en instructies om deze te vervangen.

Informatie over tonercartridges

Deze printer geeft aan wanneer het niveau van de tonercartridge laag is. De echte resterende levensduur van het tonercartridge kan variëren. Zorg dat u een vervangende tonercartridge hebt die u kunt plaatsen wanneer de afdrukkwaliteit niet meer voldoet.

Ga naar HP SureSupply (www.hp.com/go/suresupply) om cartridges aan te schaffen of de cartridgecompatibiliteit van de printer te controleren. Blader naar de onderkant van de pagina en controleer of land/regio juist is ingesteld.

Item	Omschrijving	Cartridgenummer	Nummer
HP 30A zwarte LaserJet-tonercartridge	Zwarte tonercartridge met standaardcapaciteit	30A	CF230A
HP 30X zwarte LaserJet-tonercartridge	Zwarte tonercartridge met hoge capaciteit	30X	CF230X
HP 31A zwarte LaserJet-tonercartridge	Zwarte tonercartridge met standaardcapaciteit	31A	CF231A
HP 94A zwarte LaserJet-tonercartridge	Vervangende zwarte tonercartridge met standaardcapaciteit (alleen M148dw-, M148fdw-modellen)	94A	CF294A
HP 94X zwarte LaserJet-tonercartridge	Vervangende zwarte tonercartridge met hoge capaciteit (alleen M148dw-, M148fdw-modellen)	94X	CF294X

 **OPMERKING:** Tonercartridges met hoge capaciteit bevatten meer toner dan standaardcartridges, waardoor er meer pagina's mee kunnen worden afgedrukt. Ga naar www.hp.com/go/learnaboutsupplies voor meer informatie.

Verwijder de tonercartridge pas uit de verpakking wanneer u deze gaat vervangen.

 **VOORZICHTIG:** stel de tonercartridge niet langer dan enkele minuten bloot aan licht. Zo voorkomt u beschadiging van de cartridge.

De volgende afbeelding geeft de onderdelen van de tonercartridge weer.

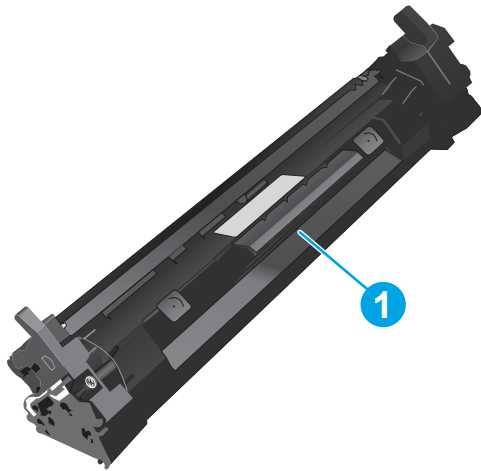

1

Toner cartridge

⚠ VOORZICHTIG: Als er toner op uw kleding komt, veegt u dit af met een droge doek en wast u de kleding in koud water. Met warm water wordt de toner in de stof opgenomen.

📄 OPMERKING: Op de verpakking van de tonercartridge vindt u informatie over hergebruik van gebruikte cartridges.

De tonercartridge verwijderen en deze vervangen

1. Open de scannereenheid.

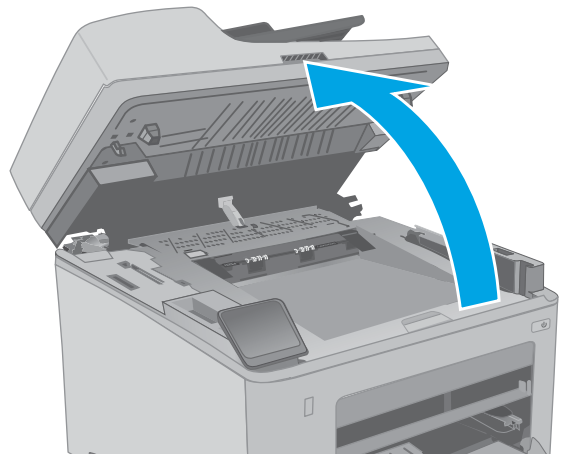

2. Open de cartridgeklep.

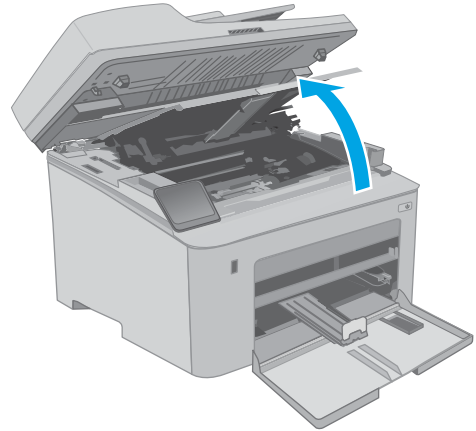

3. Verwijder de gebruikte tonercartridge uit de printer.

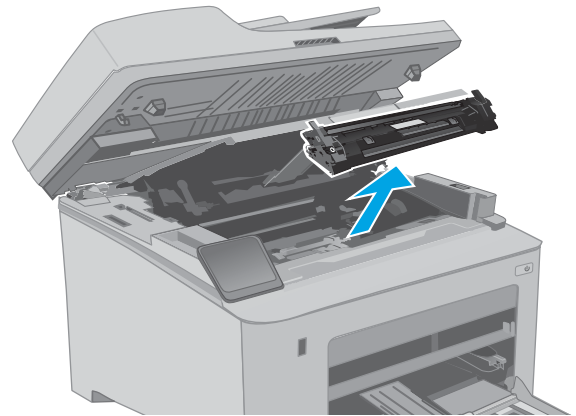

4. Haal de nieuwe tonercartridge uit de doos en trek aan het lipje op de verpakking.

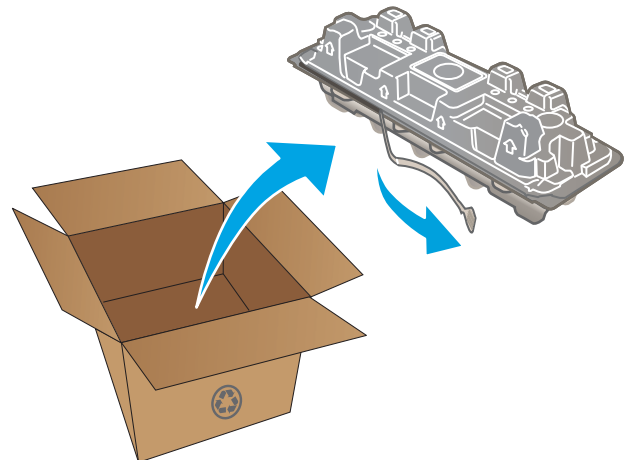

5. Haal de nieuwe tonercartridge uit de geopende verpakking. Plaats de gebruikte tonercartridge in de verpakking voor recycling.

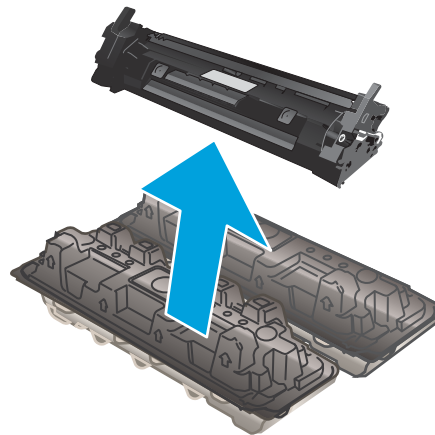

6. Lijn de nieuwe tonercartridge uit met de sporen in de printer en druk de nieuwe tonercartridge stevig op zijn plaats.

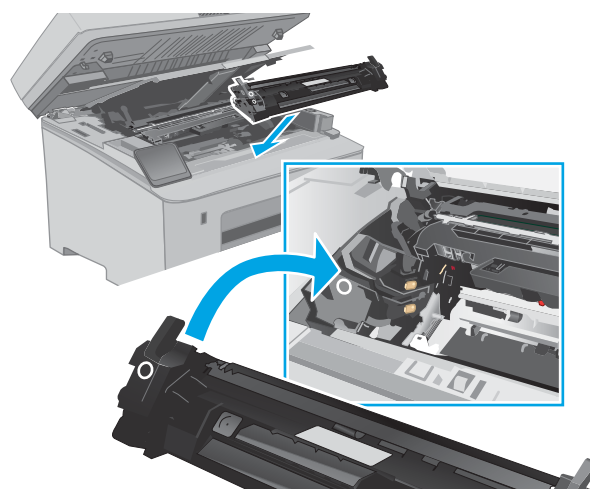

7. Sluit de cartridgeklep.

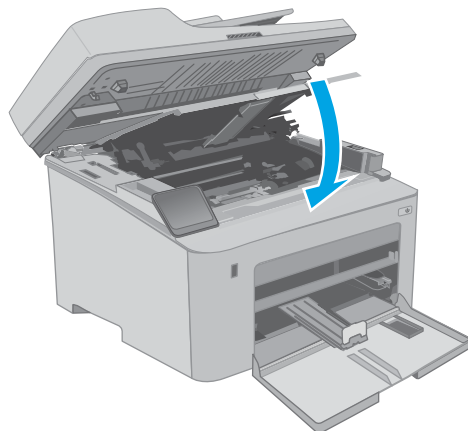

8. Sluit de scannereenheid.

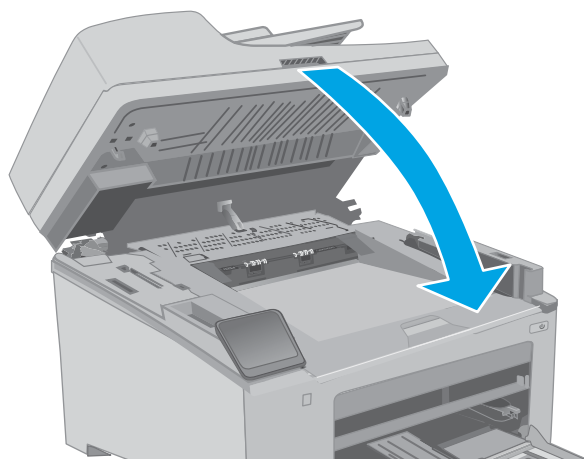

De afbeeldingsdrum vervangen

- [Inleiding](#)
- [Informatie over de afbeeldingsdrum](#)
- [De afbeeldingsdrum verwijderen en deze vervangen](#)

Inleiding

De volgende informatie biedt gegevens over de afbeeldingsdrum voor de printer en instructies om deze te vervangen.

Informatie over de afbeeldingsdrum

Deze printer geeft aan wanneer de afbeeldingsdrum moet worden vervangen. De echte resterende levensduur van de afbeeldingsdrum kan variëren. Zorg dat u een vervangende afbeeldingsdrum hebt die u kunt plaatsen wanneer de afdrukkwaliteit niet meer voldoet.

Ga naar HP SureSupply op www.hp.com/go/suresupply om afbeeldingsdrums voor de printer aan te schaffen. Blader naar de onderkant van de pagina en controleer of land/regio juist is ingesteld.

Item	Omschrijving	Cartridgenummer	Nummer
Originele HP 32A LaserJet-afbeeldingsdrum	Vervangende afbeeldingsdrum	32A	CF232A

Verwijder de afbeeldingsdrum pas uit de verpakking wanneer u deze gaat vervangen.

⚠ VOORZICHTIG: Stel de afbeeldingsdrum niet langer dan enkele minuten bloot aan licht. Zo voorkomt u beschadiging van de drum. Dek de afbeeldingsdrum af als deze voor langere tijd uit de printer wordt verwijderd.

De volgende afbeelding geeft de onderdelen van de afbeeldingsdrum weer.

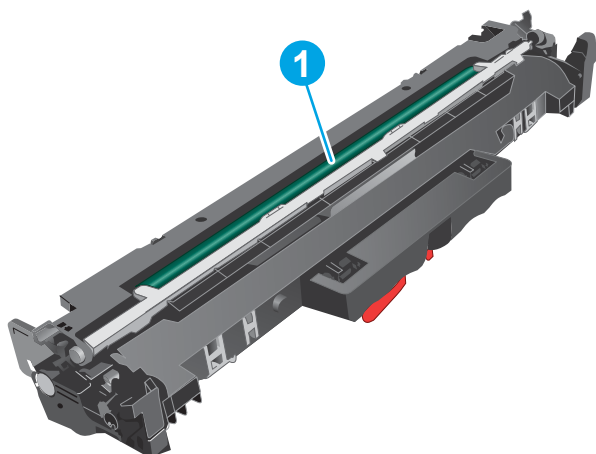

1 Afbeeldingsdrum

VOORZICHTIG: Raak de afbeeldingsdrum niet aan. Vingerafdrukken kunnen leiden tot kwaliteitsproblemen bij afdrukken.

In de verpakking van de afbeeldingsdrum vindt u informatie over hergebruik van gebruikte drums.

De afbeeldingsdrum verwijderen en deze vervangen

1. Open de scannereenheid.

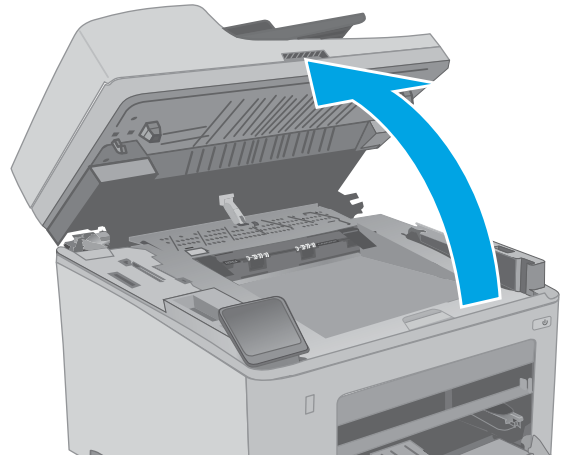

2. Open de cartridgeklep.

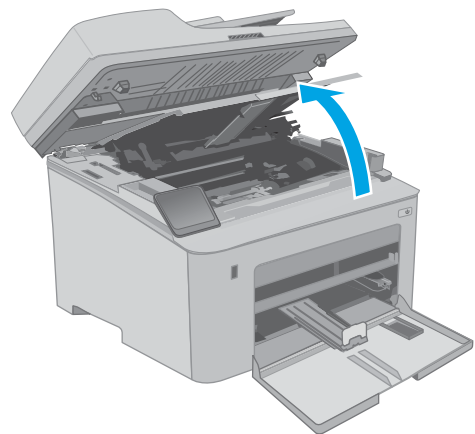

3. Verwijder de tonercartridge tijdelijk uit de printer.

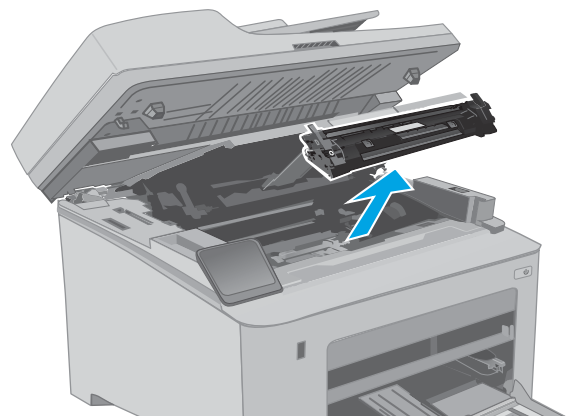

4. Verwijder de gebruikte afbeeldingsdrum uit de printer.

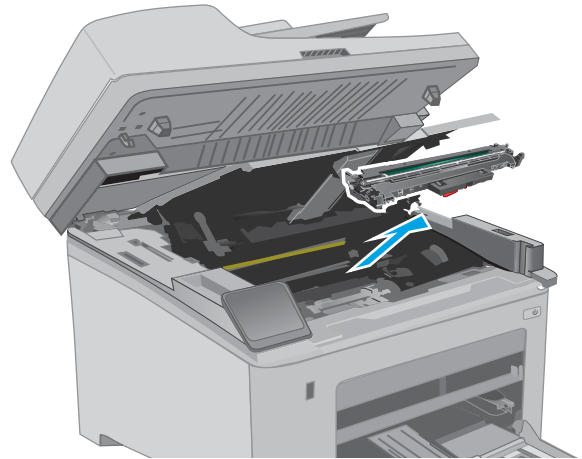

5. Haal de nieuwe afbeeldingsdrum uit de doos en verwijder de verpakking.

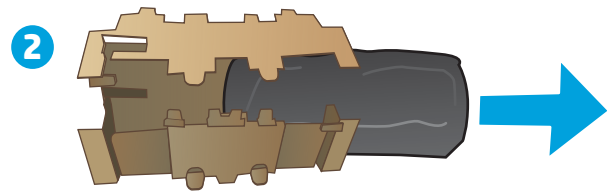
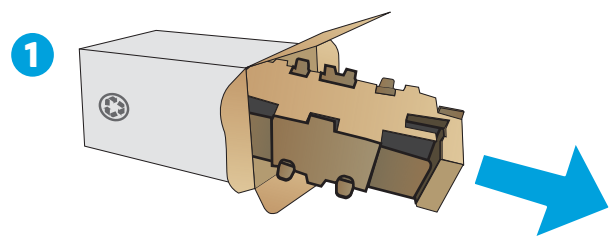

6. Haal de verpakking van de nieuwe afbeeldingsdrum uit de verpakking.

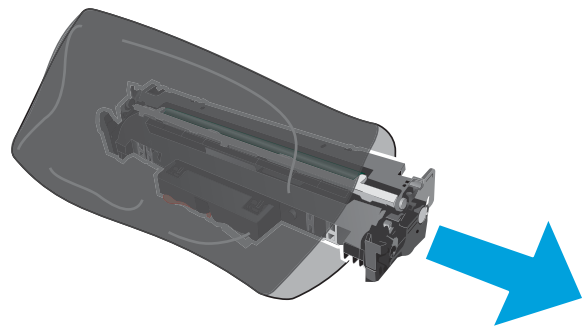

7. Raak de afbeeldingsdrum niet aan.
Vingerafdrukken op de afbeeldingsdrum kunnen problemen geven met de afdrukkwaliteit.

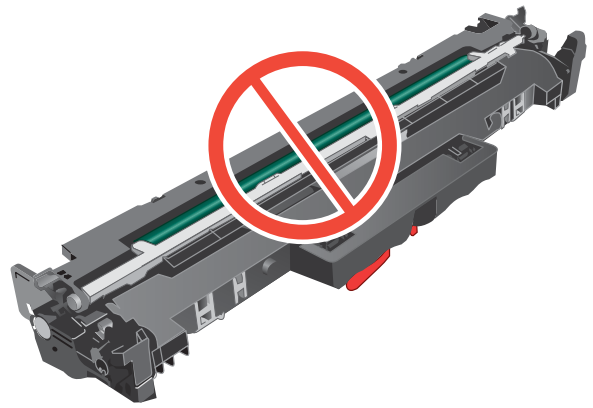

8. Lijn de nieuwe afbeeldingsdrum uit met de sporen in de printer en druk de nieuwe afbeeldingsdrum stevig op zijn plaats.

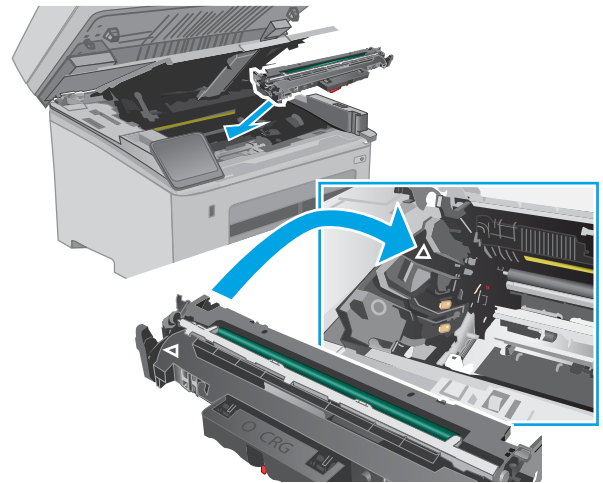

9. Lijn de tonercartridge uit met de sporen in de printer en druk de tonercartridge stevig op zijn plaats.

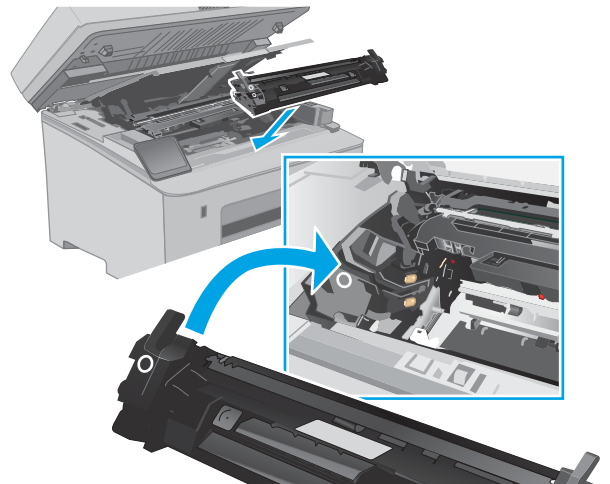

10. Sluit de cartridgeklep.

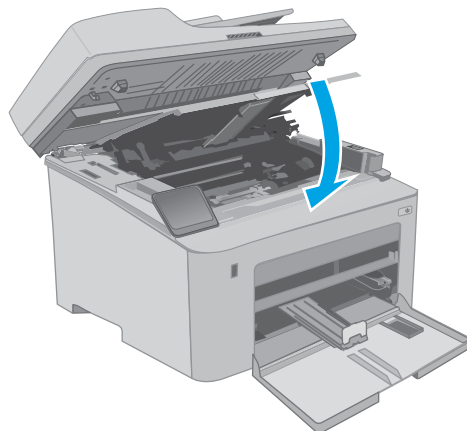

11. Sluit de scannereenheid.

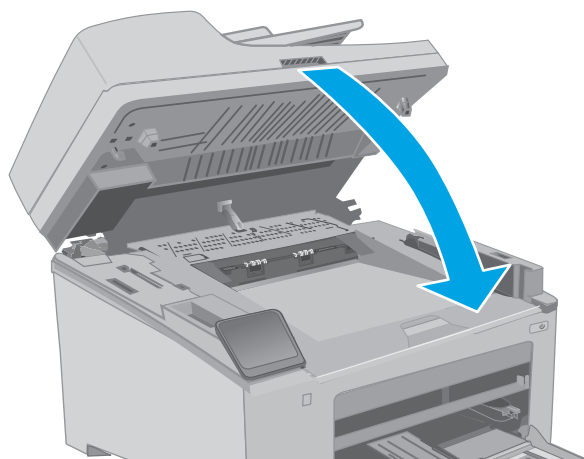

4 Afdrukken

- [Afdruktaken \(Windows\)](#)
- [Afdruktaken \(OS X\)](#)
- [Mobiel afdrukken](#)
- [Direct afdrukken via USB \(alleen modellen met touchscreen\)](#)

Voor meer informatie:

De volgende informatie is correct op het moment van uitgave. Zie www.hp.com/support/ljM148MFP, www.hp.com/support/ljM227MFP voor actuele informatie.

De uitgebreide Help van HP voor de printer omvat de volgende informatie:

- Installeren en configureren
- Leren en gebruiken
- Problemen oplossen
- Software- en firmware-updates downloaden
- Meepraten op ondersteuningsforums
- Informatie over garantie en wettelijke voorschriften zoeken

Afdruktaken (Windows)

Afdrukken (Windows)

De volgende procedure beschrijft het standaardafdrukproces voor Windows.

1. Selecteer de **afdrukoptie** vanuit het programma.
2. Selecteer de printer in de lijst met printers. Als u instellingen wilt wijzigen, klikt u op de knop **Eigenschappen** of **Voorkeuren** om de printerdriver te openen.

 **OPMERKING:** De naam van de knop verschilt per softwareprogramma.

 **OPMERKING:** In Windows-10, 8.1 en 8 hebben deze toepassingen een andere indeling met andere functies ten opzichte van wat hieronder wordt beschreven voor desktoptoepassingen. Voer de volgende stappen uit om de functie voor afdrukken vanaf een app in het Start-scherm te openen:

- **Windows 10:** Selecteer **Afdrukken** en selecteer vervolgens de printer.
- **Windows 8.1 of 8:** Selecteer **Apparaten**, selecteer **Afdrukken** en selecteer de printer.

 **OPMERKING:** Klik op de knop Help (?) in de printerdriver voor meer informatie.

3. Klik op de tabbladen in de printerdriver om de beschikbare opties te configureren. Stel bijvoorbeeld de papierrichting in op het tabblad **Afwerking** en stel papierbron, papiersoort, papierformaat en kwaliteitsinstellingen in op het tabblad **Papier/Kwaliteit**.
4. Klik op de knop **OK** om terug te gaan naar het dialoogvenster **Afdrukken**. Geef op dit scherm het aantal af te drukken exemplaren op.
5. Klik op de knop **Afdrukken** om de taak af te drukken.

Automatisch dubbelzijdig afdrukken (Windows)

Gebruik deze procedure voor printers met een automatische eenheid voor dubbelzijdig afdrukken. Als er op de printer geen automatische eenheid voor dubbelzijdig afdrukken is geïnstalleerd of als u op papiersoorten wilt afdrukken die de eenheid voor dubbelzijdig afdrukken niet ondersteunt, kunt u handmatig dubbelzijdig afdrukken.

1. Selecteer de **afdrukoptie** vanuit het programma.
2. Selecteer de printer in de lijst met printers en klik vervolgens op de knop **Eigenschappen** of **Voorkeuren** om het printerstuurprogramma te openen.

 **OPMERKING:** De naam van de knop verschilt per softwareprogramma.

 **OPMERKING:** In Windows-10, 8.1 en 8 hebben deze toepassingen een andere indeling met andere functies ten opzichte van wat hieronder wordt beschreven voor desktoptoepassingen. Voer de volgende stappen uit om de functie voor afdrukken vanaf een app in het Start-scherf te openen:

- **Windows 10:** Selecteer **Afdrukken** en selecteer vervolgens de printer.
- **Windows 8.1 of 8:** Selecteer **Apparaten**, selecteer **Afdrukken** en selecteer de printer.

3. Open het tabblad **Afwerking**.
4. Selecteer **Dubbelzijdig afdrukken**. Klik op **OK** om het dialoogvenster **Documenteigenschappen** te sluiten.
5. Klik in het dialoogvenster **Afdrukken** op de knop **Afdrukken** om de taak af te drukken.

Handmatig dubbelzijdig afdrukken (Windows)

Gebruik deze procedure voor printers waarop geen automatische eenheid voor dubbelzijdig afdrukken is geïnstalleerd, of om af te drukken op papier dat de eenheid voor dubbelzijdig afdrukken niet ondersteunt.

1. Selecteer de **afdrukoptie** vanuit het programma.
2. Selecteer de printer in de lijst met printers en klik vervolgens op de knop **Eigenschappen** of **Voorkeuren** om het printerstuurprogramma te openen.

 **OPMERKING:** De naam van de knop verschilt per softwareprogramma.

 **OPMERKING:** In Windows 10, 8.1 en 8 hebben deze toepassingen een andere indeling met andere functies ten opzichte van wat hieronder wordt beschreven voor desktoptoepassingen. Voer de volgende stappen uit om de functie voor afdrukken vanaf een app in het Start-scherf te openen:

- **Windows 10:** Selecteer **Afdrukken** en selecteer vervolgens de printer.
- **Windows 8.1 of 8:** Selecteer **Apparaten**, selecteer **Afdrukken** en selecteer de printer.

3. Open het tabblad **Afwerking**.
4. Selecteer **Dubbelzijdig afdrukken (handmatig)** en klik op **OK** om het dialoogvenster **Documenteigenschappen** te sluiten.
5. Klik in het dialoogvenster **Afdrukken** op de knop **Afdrukken** om de eerste zijde van de taak af te drukken.
6. Haal de afgedrukte stapel uit de uitvoerbak en leg deze in lade 1.
7. Selecteer, wanneer u hierom wordt gevraagd, de desbetreffende knop op het bedieningspaneel om door te gaan.

Meerdere pagina's per vel afdrucken (Windows)

1. Selecteer de **afdrukoptie** vanuit het programma.
2. Selecteer de printer in de lijst met printers en klik vervolgens op de knop **Eigenschappen** of **Voorkeuren** om het printerstuurprogramma te openen.

 **OPMERKING:** De naam van de knop verschilt per softwareprogramma.

 **OPMERKING:** In Windows-10, 8.1 en 8 hebben deze toepassingen een andere indeling met andere functies ten opzichte van wat hieronder wordt beschreven voor desktoptoepassingen. Voer de volgende stappen uit om de functie voor afdrucken vanaf een app in het Start-scherf te openen:

- **Windows 10:** Selecteer **Afdrukken** en selecteer vervolgens de printer.
- **Windows 8.1 of 8:** Selecteer **Apparaten**, selecteer **Afdrukken** en selecteer de printer.

-
3. Open het tabblad **Afwerking**.
 4. Selecteer het aantal pagina's per vel in het vervolgkeuzemenu **Pagina's per vel**.
 5. Selecteer de juiste opties voor **Paginaranden afdrucken**, **Paginavolgorde** en **Afdrukrichting**. Klik op **OK** om het dialoogvenster **Documenteigenschappen** te sluiten.
 6. Klik in het dialoogvenster **Afdrukken** op de knop **Afdrukken** om de taak af te drukken.

De papiersoort selecteren (Windows)

1. Selecteer de **afdrukoptie** vanuit het programma.
2. Selecteer de printer in de lijst met printers en klik vervolgens op de knop **Eigenschappen** of **Voorkeuren** om het printerstuurprogramma te openen.

 **OPMERKING:** De naam van de knop verschilt per softwareprogramma.

 **OPMERKING:** In Windows-10, 8.1 en 8 hebben deze toepassingen een andere indeling met andere functies ten opzichte van wat hieronder wordt beschreven voor desktoptoepassingen. Voer de volgende stappen uit om de functie voor afdrucken vanaf een app in het Start-scherf te openen:

- **Windows 10:** Selecteer **Afdrukken** en selecteer vervolgens de printer.
- **Windows 8.1 of 8:** Selecteer **Apparaten**, selecteer **Afdrukken** en selecteer de printer.

-
3. Klik op het tabblad **Papier/Kwaliteit**.
 4. Selecteer de papiersoort in de vervolgkeuzelijst **Papiersoort**.
 5. Klik op **OK** om het dialoogvenster **Documenteigenschappen** te sluiten. Klik in het dialoogvenster **Afdrukken** op de knop **Afdrukken** om de taak af te drukken.

Als de lade geconfigureerd moet worden, wordt er een configuratiebericht over de lade op het bedieningspaneel van de printer weergegeven.

6. Vul de lade met het opgegeven soort en formaat papier en sluit de lade.
7. Selecteer de knop **OK** om het gedetecteerde formaat en de gedetecteerde soort te accepteren of selecteer de knop **Wijzigen** als u een ander papierformaat of een andere papiersoort wilt kiezen.
8. Selecteer de juiste papiersoort en het juiste formaat en selecteer de knop **OK**.

Overige afdruktaken

Ga naar www.hp.com/support/ljM148MFP, www.hp.com/support/ljM227MFP.

Er zijn instructies beschikbaar voor het uitvoeren van specifieke afdruktaken afdrukken, zoals:

- Afdruksnelkoppelingen of voorinstellingen maken en gebruiken
- Selecteer het papierformaat of gebruik een aangepast papierformaat
- Afdrukstand maken
- Een brochure maken
- Een document schalen zodat het past op een bepaald papierformaat
- De eerste of laatste pagina's van het document op ander papier afdrukken
- Watermerken op een document afdrukken

Afdruktaken (OS X)

Afdrukken (OS X)

De volgende procedure beschrijft het standaardafdrukproces voor OS X.

1. Klik op de optie **Afdrukken** in het menu **Bestand**.
2. Selecteer de printer.
3. Klik op **Details weergeven** of **Exemplaren en pagina's** en selecteer vervolgens andere menu's om de afdrukinstellingen aan te passen.

 **OPMERKING:** De naam van het item verschilt per softwareprogramma.

4. Klik op de knop **Afdrukken**.

Automatisch dubbelzijdig afdrukken (OS X)

 **OPMERKING:** Deze informatie heeft betrekking op printer die beschikken over een automatische eenheid voor dubbelzijdig afdrukken.

 **OPMERKING:** Deze functie is beschikbaar als u de HP-printerdriver installeert. Mogelijk is de functie niet beschikbaar als u AirPrint gebruikt.

1. Klik op de optie **Afdrukken** in het menu **Bestand**.
2. Selecteer de printer.
3. Klik op **Details weergeven** of **Exemplaren en pagina's** en klik vervolgens op het menu **Lay-out**.

 **OPMERKING:** De naam van het item verschilt per softwareprogramma.

4. Selecteer een bindoptie in de vervolgkeuzelijst **Dubbelzijdig**.
5. Klik op de knop **Afdrukken**.

Handmatig dubbelzijdig afdrukken (OS X)

 **OPMERKING:** Deze functie is beschikbaar als u de HP-printerdriver installeert. Mogelijk is de functie niet beschikbaar als u AirPrint gebruikt.

1. Klik op de optie **Afdrukken** in het menu **Bestand**.
2. Selecteer de printer.
3. Klik op **Details weergeven** of **Exemplaren en pagina's** en klik vervolgens op het menu **Handmatig dubbelzijdig**.

 **OPMERKING:** De naam van het item verschilt per softwareprogramma.

4. Klik op het vak **Handmatig dubbelzijdig** en selecteer een bindoptie.
5. Klik op de knop **Afdrukken**.
6. Ga naar de printer en verwijder alle lege vellen uit lade 1.

7. Haal de bedrukte stapel uit de uitvoerbak en plaats die met de bedrukte zijde omlaag in de invoerlade.
8. Raak, wanneer u hierom wordt gevraagd, de desbetreffende knop op het bedieningspaneel aan om door te gaan.

Meerdere pagina's per vel afdrukken (OS X)

1. Klik op de optie **Afdrukken** in het menu **Bestand**.
2. Selecteer de printer.
3. Klik op **Details weergeven** of **Exemplaren en pagina's** en klik vervolgens op het menu **Lay-out**.

 **OPMERKING:** De naam van het item verschilt per softwareprogramma.

4. Selecteer in de vervolgkeuzelijst **Pagina's per vel** het aantal pagina's dat u op elk vel wilt afdrukken.
5. Selecteer in het gedeelte **Lay-outrichting** de volgorde en positie van de pagina's op het vel.
6. Selecteer in het menu **Randen** het soort rand dat u rond elke pagina op het vel wilt afdrukken.
7. Klik op de knop **Afdrukken**.

De papiersoort selecteren (OS X)

1. Klik op de optie **Afdrukken** in het menu **Bestand**.
2. Selecteer de printer.
3. Klik op **Details weergeven** of **Exemplaren en pagina's** en klik vervolgens op het menu **Afdruk materiaal en kwaliteit** of het menu **Papier/kwaliteit**.

 **OPMERKING:** De naam van het item verschilt per softwareprogramma.

4. Selecteer in de opties **Media en kwaliteit** of **Papier/kwaliteit** .

 **OPMERKING:** Deze lijst bevat de hoofdset met beschikbare opties. Sommige opties zijn niet beschikbaar op alle printers.

- **Afdruk materiaal:** Selecteer de optie voor de papiersoort voor de afdruktaak.
 - **Afdrukkwaliteit:** Selecteer het resolutieniveau voor de afdruktaak.
 - **Rand-tot-rand afdrukken:** Selecteer deze optie om dicht tegen de randen van het papier af te drukken.
 - **EconoMode:** Selecteer deze optie om toner te besparen als u conceptversies van documenten afdrukt.
5. Klik op de knop **Afdrukken**.

Overige afdruktaken

Ga naar www.hp.com/support/ljM148MFP, www.hp.com/support/ljM227MFP.

Er zijn instructies beschikbaar voor het uitvoeren van specifieke afdruktaken afdrukken, zoals:

- Afdruksnelkoppelingen of voorinstellingen maken en gebruiken
- Selecteer het papierformaat of gebruik een aangepast papierformaat
- Afdrukstand maken
- Een brochure maken
- Een document schalen zodat het past op een bepaald papierformaat
- De eerste of laatste pagina's van het document op ander papier afdrukken
- Watermerken op een document afdrukken

Mobiel afdrukken

Inleiding

HP biedt diverse mobiele en ePrint-oplossingen voor gemakkelijk afdrukken naar een HP-printer vanaf een laptop, tablet, smartphone of ander mobiel apparaat. Ga naar www.hp.com/go/LaserJetMobilePrinting om de volledige lijst te zien en te bepalen wat de beste keuze is.



OPMERKING: Werk de printerfirmware bij om te zorgen dat alle mobiele afdruk- en ePrint-functies worden ondersteund.

- [Wi-Fi Direct \(alleen draadloze modellen\)](#)
- [HP ePrint via e-mail](#)
- [HP ePrint-software](#)
- [AirPrint](#)
- [Android-geïntegreerd afdrukken](#)

Wi-Fi Direct (alleen draadloze modellen)

Met Wi-Fi Direct-functionaliteit kunt u vanaf een draadloos mobiel apparaat afdrukken zonder dat een verbinding met een netwerk of internet is vereist. .

Niet alle mobiele besturingssystemen worden op dit moment door Wi-Fi Direct ondersteund. Als het mobiele apparaat geen ondersteuning biedt voor Wi-Fi Direct, moet u voordat u gaat afdrukken de draadloze netwerkverbinding van het apparaat wijzigen in de Wi-Fi Direct-verbinding van de printer.



OPMERKING: Voor mobiele apparaten zonder Wi-Fi Direct-functionaliteit maakt de Wi-Fi Direct-verbinding alleen afdrukken mogelijk. Nadat u hebt afgedrukt met Wi-Fi Direct, moet u verbinding maken met een lokaal netwerk om toegang te krijgen tot internet.

Voer de volgende stappen uit voor toegang tot de Wi-Fi Direct-verbinding van de printer:

2-regelige bedieningspanelen:

1. Druk op de knop Instellingen  op het bedieningspaneel van de printer.
2. Open de volgende menu's:
 - Netwerk instellen
 - Menu Draadloos
 - Wi-Fi Direct
3. Kies een van de volgende verbindingsmethoden:
 - **Automatisch:** Als u deze optie kiest, stelt u het wachtwoord in op 12345678.
 - **Handmatig:** Als u deze optie kiest, wordt een veilig, willekeurig wachtwoord gegenereerd.
4. Open het menu **Wi-Fi** of **Wi-Fi Direct** op het mobiele apparaat.
5. Selecteer de naam van de printer in de lijst met beschikbare netwerken.

 **OPMERKING:** Als de naam van de printer niet wordt weergegeven, bevindt u zich mogelijk buiten het bereik van het Wi-Fi Direct-sigitaal. Verplaats het apparaat dichterbij de printer.

6. Voer bij de aanwijzing het Wi-Fi Direct-wachtwoord in of selecteer de knop **OK** op het bedieningspaneel van de printer.

 **OPMERKING:** Als voor Android-apparaten met ondersteuning voor Wi-Fi Direct de verbindingmethode is ingesteld op **Automatisch**, wordt de verbinding automatisch tot stand gebracht. Er wordt dan niet om een wachtwoord gevraagd. Als de verbindingmethode is ingesteld op **Handmatig**, moet u op de knop **OK** drukken of een op het bedieningspaneel van de printer weergegeven pincode opgeven als wachtwoord.

7. Open het document en selecteer vervolgens de optie **Afdrukken**.

 **OPMERKING:** Als het mobiele apparaat geen ondersteuning biedt voor afdrukken, installeert u de mobiele app HP ePrint.

8. Selecteer de printer uit de lijst met beschikbare printers en selecteer vervolgens **Afdrukken**.
9. Nadat de afdruktaak is voltooid, moeten sommige mobiele apparaten opnieuw met het lokale netwerk worden verbonden.

Touchbedieningspanelen:

1. Raak in het beginscherm van het bedieningspaneel de knop Verbindingsinformatie  /  aan.

2. Open de volgende menu's:

- [Wi-Fi Direct](#)
- [Instellingen](#)
- [Verbindingmethode](#)

3. Kies een van de volgende verbindingmethoden:

- **Automatisch:** Als u deze optie kiest, stelt u het wachtwoord in op 12345678.
- **Handmatig:** Als u deze optie kiest, wordt een veilig, willekeurig wachtwoord gegenereerd.

4. Open het menu **Wi-Fi** of het menu **Wi-Fi Direct** op het mobiele apparaat.

5. Selecteer de naam van de printer in de lijst met beschikbare netwerken.

 **OPMERKING:** Als de naam van de printer niet wordt weergegeven, bevindt u zich mogelijk buiten het bereik van het Wi-Fi Direct-sigitaal. Verplaats het apparaat dichterbij de printer.

6. Voer het Wi-Fi Direct-wachtwoord in als daar naar wordt gevraagd.

 **OPMERKING:** Als voor Android-apparaten met ondersteuning voor Wi-Fi Direct de verbindingmethode is ingesteld op **Automatisch**, wordt de verbinding automatisch tot stand gebracht. Er wordt dan niet om een wachtwoord gevraagd. Als de verbindingmethode is ingesteld op **Handmatig**, moet u op de knop **OK** drukken of een op het bedieningspaneel van de printer weergegeven pincode opgeven als wachtwoord.

 **OPMERKING:** Raak in het beginscherm van het bedieningspaneel van de printer de knop Verbindingsinformatie  /  aan voor toegang tot het Wi-Fi Direct-wachtwoord.

7. Open het document en selecteer vervolgens de optie **Afdrukken**.

 **OPMERKING:** Als het mobiele apparaat geen ondersteuning biedt voor afdrukken, installeert u de mobiele app HP ePrint.

8. Selecteer de printer uit de lijst met beschikbare printers en selecteer vervolgens **Afdrukken**.
9. Nadat de afdruktaak is voltooid, moeten sommige mobiele apparaten opnieuw met het lokale netwerk worden verbonden.
 - Tablets en telefoons met Android 4.0 en hoger waarop de HP Print Services of de Mopria-plug-in voor mobiel afdrukken is geïnstalleerd
 - De meeste computers, tablets en laptops met Windows 8.1 waarop de HP-printerdriver is geïnstalleerd

De volgende apparaten en besturingssystemen bieden geen ondersteuning voor **Wi-Fi Direct**, maar kunnen afdrukken naar een printer die wel ondersteuning biedt voor Wi-Fi Direct:



- Apple iPhone en iPad
- Mac-computers met OS X

Voor meer informatie over afdrukken via Wi-Fi Direct, raadpleegt u www.hp.com/go/wirelessprinting.



Wi-Fi Direct in- of uitschakelen

Wi-Fi Direct-mogelijkheden moeten eerst zijn ingeschakeld in het bedieningspaneel van de printer.

1. **2-regelige bedieningspanelen:** Druk op het bedieningspaneel van de printer op de knop Instellingen  en open het menu **Netwerkinstellingen**.

Touchbedieningspanelen: Selecteer in het beginscherm van het bedieningspaneel de knop Verbindingsinformatie  / .

2. Open de volgende menu's:
 - [Wi-Fi Direct](#)
 - [Instellingen](#)
 - [Aan/uit](#)
3. Raak de menuoptie [Aan](#) aan. Met [Uit](#) schakelt u afdrukken via Wi-Fi Direct uit.





 **OPMERKING:** In omgevingen waar meer dan een model van dezelfde printer is geïnstalleerd, kan een unieke Wi-Fi Direct-naam voor elke printer handig zijn voor printerherkenning bij het afdrukken via Wi-Fi Direct. De Wi-Fi Direct-naam is ook beschikbaar door het pictogram Verbindingsinformatie  /  in het beginscherm op het bedieningspaneel van de printer aan te raken en vervolgens het pictogram Wi-Fi Direct.

De Wi-Fi Direct-naam van de printer wijzigen

Volg deze procedure om de Wi-Fi Direct-naam van de printer te wijzigen met de geïntegreerde webserver van HP (EWS):

Stap één: De geïntegreerde webserver van HP openen

1. **2-regelige bedieningspanelen:** Druk op de knop Instellingen  op het bedieningspaneel van de printer. Open het menu **Netwerkinstellingen** en selecteer **IP-adres weergeven** om het IP-adres of de hostnaam weer te geven.

Touchbedieningspanelen: Raak de knop Verbindingsinformatie  /  aan in het beginscherf op het bedieningspaneel van de printer en raak vervolgens de knop **Netwerk verbonden**  of **Wi-Fi-netwerk AAN**  aan om het IP-adres of de hostnaam weer te geven.

2. Open een internetbrowser en voer in de adresregel het IP-adres of de hostnaam in zoals die wordt weergegeven op het bedieningspaneel van de printer. Druk op de toets **Enter** op het toetsenbord van de pc. De geïntegreerde webserver wordt geopend.

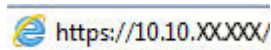
 <https://10.10.XX.XXX/>

 **OPMERKING:** Als de webbrowser een bericht weergeeft dat toegang tot de website mogelijk niet veilig is, selecteert u de optie om door te gaan naar de website. Toegang tot deze website zal de computer niet beschadigen.

Stap twee: De Wi-Fi Direct-naam wijzigen

1. Klik op het tabblad **Networking** (Netwerken).
2. Klik in het linkerdeelvenster op de koppeling **Wi-Fi Direct instellen**.
3. Voer in het veld **Wi-Fi Direct-naam** de nieuwe naam in.
4. Klik op **Apply** (Toepassen).

HP ePrint via e-mail

Gebruik HP ePrint om documenten af te drukken door ze als e-mailbijlage vanaf een willekeurig apparaat met een e-mailfunctie naar het e-mailadres van de printer te sturen.

Voor het gebruik van HP ePrint moet de printer aan deze eisen voldoen:

- De printer moet zijn verbonden met een vast of draadloos netwerk en over een internetverbinding beschikken.
- HP Webservices moet zijn ingeschakeld op de printer en de printer moet zijn geregistreerd bij HP Connected.

Volg deze procedure om HP-webservices in te schakelen en u te registreren bij HP Connected:

 **OPMERKING:** De stappen zijn afhankelijk van het soort bedieningspaneel.



- | | |
|---|--|
| 1 | 2-regelig bedieningspaneel (faxmodellen) |
| 2 | 2-regelig bedieningspaneel |
| 3 | Bedieningspaneel met aanraakscherm |



2-regelige bedieningspanelen

1. Druk op de knop Instellingen  op het bedieningspaneel van de printer. Open het menu **Netwerkinstellingen** en selecteer **IP-adres weergeven** om het IP-adres of de hostnaam weer te geven.
2. Open een internetbrowser en voer in de adresregel het IP-adres of de hostnaam in zoals die wordt weergegeven op het bedieningspaneel van de printer. Druk op de toets **Enter** op het toetsenbord van de pc. De geïntegreerde webserver wordt geopend.

 <https://10.10.XX.XXX/>

-  **OPMERKING:** Als de webbrowser een bericht weergeeft dat toegang tot de website mogelijk niet veilig is, selecteert u de optie om door te gaan naar de website. Toegang tot deze website zal de computer niet beschadigen.
3. Klik op het tabblad **HP Webservices** en vervolgens op **Inschakelen**. De printer schakelt Webservices in en drukt vervolgens een informatiepagina af.
Op de informatiepagina staat de printercode die u nodig hebt om de HP-printer bij HP Connected te registreren.
 4. Ga naar www.hpconnected.com om een HP ePrint-account te maken en voltooi het installatieproces.

Touchbedieningspanelen:

1. Raak in het beginscherm van het bedieningspaneel de knop Verbindingsinformatie  /  aan.
2. Open de volgende menu's:
 - o [HP ePrint](#)
 - o [Instellingen](#)
 - o [Webservices activeren](#)
3. Raak de knop [Afdrukken](#) aan voor de gebruiksvoorwaarden. Raak de knop **OK** aan om de gebruiksvoorwaarden te accepteren en HP Web Services in te schakelen

De printer schakelt Webservices in en drukt vervolgens een informatiepagina af. Op de informatiepagina staat de printercode die u gebruikt om de HP printer bij HP Connected te registreren.

4. Ga naar www.hpconnected.com om een HP ePrint-account te maken en voltooi het installatieproces.

HP ePrint-software

Met de HP ePrint-software kunt u vanaf een Windows-desktop of -laptop gemakkelijk afdrukken naar een printer met HP ePrint-functionaliteit. Met deze software kunt u gemakkelijk de printers met HP ePrint-functionaliteit vinden die zijn geregistreerd bij uw HP Connected-account. De beoogde HP-printer kan zich op het kantoor of op een andere locatie waar ook ter wereld bevinden.

De HP ePrint-software ondersteunt de volgende typen afdrukken:

- TCP/IP op lokale printers op het netwerk (LAN of WAN) voor apparaten die UPD PostScript® ondersteunen
- IPP voor apparaten die op een LAN- of WAN-netwerk zijn aangesloten en ePCL ondersteunen
- Afdrukken van PDF-documenten naar openbare afdrুকlocaties en het afdrukken met HP ePrint via e-mail in de cloud



OPMERKING: HP ePrint-software biedt geen ondersteuning voor afdrukken via USB.

Hoe te beginnen

1. Ga naar www.hp.com/go/eprintsoftware als u drivers wilt downloaden of meer informatie wilt lezen.



OPMERKING: Voor Windows is HP ePrint + JetAdvantage de naam van de printerdriver voor de HP ePrint-software.

2. Nadat u de software hebt geïnstalleerd, kiest u in de toepassing die u op dat moment gebruikt de optie **Afdrukken** en selecteert u vervolgens **HP ePrint** in de lijst met geïnstalleerde printers. Klik op de knop **Eigenschappen** als u de afdrুকopties wilt configureren.

AirPrint

Direct afdrukken met AirPrint van Apple wordt ondersteund voor iOS en op Mac-computers met macOS 10.13 en nieuwer. Gebruik AirPrint om direct op de printer af te drukken vanaf een iPad, iPhone (3GS of later), of iPod touch (derde generatie of later) in de volgende mobiele toepassingen:

- Mail
- Foto's
- Safari
- iBooks
- Externe toepassingen selecteren.

U kunt AirPrint alleen gebruiken als de printer is verbonden met hetzelfde netwerk (subnet) als waarmee het Apple-apparaat is verbonden. Ga voor meer informatie over het gebruik van AirPrint en welke HP-printers compatibel zijn met AirPrint naar www.hp.com/go/LaserJetMobilePrinting.



OPMERKING: Controleer voordat u AirPrint met een USB-verbinding gaat gebruiken eerst het versienummer. AirPrint versie 1.3 en eerder ondersteunen geen USB-verbindingen.

Android-geïntegreerd afdrukken

Dankzij de geïntegreerde oplossing van HP voor Android en Kindle kunnen mobiele apparaten HP-printers op een netwerk of binnen draadloos bereik automatisch vinden en er via Wi-Fi Direct mee afdrukken.

De printer moet verbonden zijn met hetzelfde netwerk (subnet) als waarmee het Android-apparaat is verbonden.

De afdrukoplossing is geïntegreerd in veel versies van het besturingssysteem.



OPMERKING: Als afdrukken niet beschikbaar is op uw apparaat, gaat u naar [Google Play > Android-apps](#) en installeert u de HP Print Service Plugin.

Ga voor meer informatie over het gebruik van de in Android geïntegreerde afdrukoplossing en over welke Android-apparaten worden ondersteund naar www.hp.com/go/LaserJetMobilePrinting.

Direct afdrukken via USB (alleen modellen met touchscreen)

Inleiding

Deze printer beschikt over direct afdrukken via USB. U kunt dus snel bestanden afdrukken zonder de bestanden via de computer te verzenden. De USB-poort van de printer is geschikt voor standaard USB-flashstations. U kunt de volgende bestandstypen openen:

- .pdf
- .jpg
- .prn en .PRN
- .cht en .CHT
- .pxl
- .pcl en .PCL
- .ps en .PS

Stap één: Toegang krijgen tot USB-bestanden op de printer

1. Plaats het USB-flashstation in de USB-poort van de printer.
2. Het menu [USB-flashstation](#) wordt geopend met de volgende opties:
 - [Documenten afdrukken](#)
 - [Foto's bekijken en afdrukken](#)
 - [Scannen naar USB-station](#)

Stap twee: USB-documenten afdrukken

Optie één: Documenten afdrukken

1. Selecteer [Documenten afdrukken](#) om een document af te drukken.
2. Selecteer de naam van het document om af te drukken. Als het document is opgeslagen in een map, selecteert u eerst de map en vervolgens het document dat uw wilt afdrukken.
3. Zodra het overzichtsscherm verschijnt, kunnen de volgende instellingen worden aangepast:
 - [Aantal exemplaren](#)
 - [Papierformaat](#)
 - [Papiersoort](#)
 - [Aanpassen aan pagina](#)
 - [Sortering](#)
 - [Uitvoerkleur](#) (alleen voor kleurenprinters)

4. Selecteer [Afdrukken](#) om het document af te drukken.
5. Haal de afgedrukte taak op uit de uitvoerbak en verwijder het USB-flashstation.

Optie twee: Foto's afdrukken

1. Selecteer [Foto's bekijken en afdrukken](#) om foto's af te drukken.
2. Selecteer de voorbeeldweergave van elke foto die u wilt afdrukken en selecteer vervolgens [Gereed](#).
3. Zodra het overzichtsscherm verschijnt, kunnen de volgende instellingen worden aangepast:
 - [Afbeeldingsformaat](#)
 - [Papierformaat](#)
 - [Papiersoort](#)
 - [Aantal exemplaren](#)
 - [Uitvoerkleur](#) (alleen voor kleurenprinters)
 - [Lichter/donkerder](#)
4. Druk op [Afdrukken](#) om de foto's af te drukken.
5. Haal de afgedrukte taak op uit de uitvoerbak en verwijder het USB-flashstation.

5 Kopie

- [Een kopie maken](#)
- [Dubbelzijdig kopiëren \(duplex\)](#)
- [Extra kopieertaken](#)

Voor meer informatie:

De volgende informatie is correct op het moment van uitgave. Zie www.hp.com/support/ljM148MFP, www.hp.com/support/ljM227MFP voor actuele informatie.

De uitgebreide Help van HP voor de printer omvat de volgende informatie:

- Installeren en configureren
- Leren en gebruiken
- Problemen oplossen
- Software- en firmware-updates downloaden
- Meepraten op ondersteuningsforums
- Informatie over garantie en wettelijke voorschriften zoeken



Een kopie maken

 **OPMERKING:** De stappen zijn afhankelijk van het soort bedieningspaneel.



1	2-regelig bedieningspaneel (faxmodellen)
2	2-regelig bedieningspaneel
3	Bedieningspaneel uitgevoerd als aanraakscherm

2-regelige bedieningspanelen:

1. Plaats het document op de glasplaat van de scanner volgens de indicatoren op de printer.
2. Druk op de knop Kopieermenu .
3. U optimaliseert de kopieer kwaliteit voor verschillende soorten documenten door met de pijlknoppen het menu **Optimaliseren** te selecteren en vervolgens op de knop **OK** te drukken. De volgende instellingen voor kopieer kwaliteit zijn beschikbaar:
 - **Automatische selectie:** Gebruik deze instelling als u de kwaliteit van de kopie niet erg belangrijk vindt. Dit is de standaardinstelling.
 - **Gemengd:** Gebruik deze instelling voor documenten met zowel tekst als afbeeldingen.
 - **Tekst:** Gebruik deze instelling voor documenten die voornamelijk uit tekst bestaan.
 - **Afbeelding:** Gebruik deze instelling voor documenten die voornamelijk uit afbeeldingen bestaan.
4. Druk op de knop Aantal exemplaren  en gebruik de pijlknoppen om het aantal exemplaren te wijzigen. Druk op de knop **OK**.
5. Druk op de knop Kopiëren starten  om het kopiëren te starten.

Touchbedieningspanelen:

1. Plaats het document op de glasplaat van de scanner volgens de indicatoren op de printer.
2. Raak in het beginscherm van het bedieningspaneel de knop **Kopiëren**  aan.
3. U kunt de kopieer kwaliteit voor verschillende typen documenten optimaliseren door de knop **Instellingen** aan te raken en op de knop **Optimaliseren** te klikken. Veeg door het bedieningspaneelscherm om door de

opties te bladeren en raak vervolgens een optie aan om deze te selecteren. De volgende instellingen voor kopieerkwaliteit zijn beschikbaar:

- **Automatische selectie:** Gebruik deze instelling als u de kwaliteit van de kopie niet erg belangrijk vindt. Dit is de standaardinstelling.
 - **Gemengd:** Gebruik deze instelling voor documenten met zowel tekst als afbeeldingen.
 - **Tekst:** Gebruik deze instelling voor documenten die voornamelijk uit tekst bestaan.
 - **Afbeelding:** Gebruik deze instelling voor documenten die voornamelijk uit afbeeldingen bestaan.
4. Raak **Aantal exemplaren** aan en gebruik het toetsenblok op het aanraakscherm om het aantal exemplaren op te geven.
 5. Raak de knop **Kopiëren starten** aan om het kopiëren te starten.

Dubbelzijdig kopiëren (duplex)

- [Handmatig dubbelzijdig kopiëren](#)

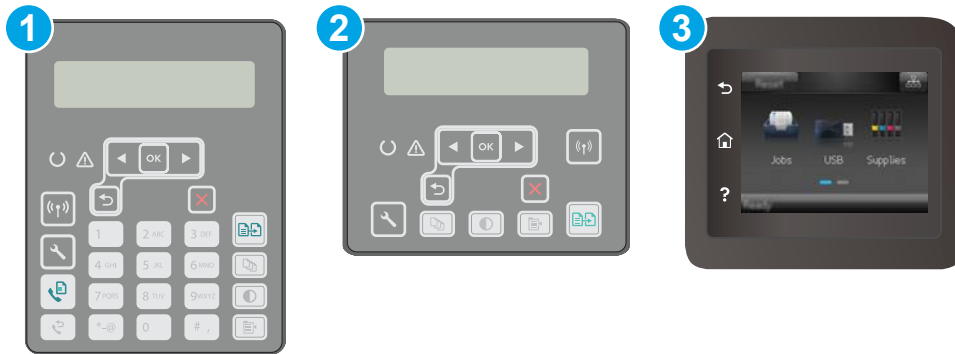

Handmatig dubbelzijdig kopiëren

 **OPMERKING:** De stappen zijn afhankelijk van het soort bedieningspaneel.



1	2-regelig bedieningspaneel (faxmodellen)
2	2-regelig bedieningspaneel
3	Bedieningspaneel met aanraakscherm

2-regelige bedieningspanelen:

1. Plaats het document op de glasplaat van de scanner met de afdrukszijde naar beneden en de linkerbovenhoek van de pagina in de linkerbovenhoek van de glasplaat. Sluit de scannerklep.
2. Druk op de knop Kopieermenu .
3. Gebruik de pijlknoppen om het menu **Dubbelzijdig** te selecteren en druk vervolgens op de knop **OK**.
4. Gebruik de pijlknoppen om een optie te selecteren en druk vervolgens op de knop **OK**.
5. Druk op de knop Kopiëren starten  om het kopiëren te starten.
6. U wordt gevraagd het volgende originele document te plaatsen. Plaats het document en druk vervolgens op de knop Kopiëren starten .
7. Herhaal dit proces totdat u de laatste pagina hebt gescand. Druk op de knop **OK** om het afdrukken van de kopieën te voltooien.

Touchbedieningspanelen:

1. Plaats het document op de glasplaat van de scanner met de afdrukszijde naar beneden en de linkerbovenhoek van de pagina in de linkerbovenhoek van de glasplaat. Sluit de scannerklep.
2. Raak in het beginscherm van het bedieningspaneel de knop **Kopiëren**  aan.
3. Raak de knop **Instellingen** aan.

4. Ga naar de knop [Dubbelzijdig](#) en raak deze aan.
5. Veeg door de opties en raak vervolgens een optie aan om deze te selecteren.
6. Raak de knop [Kopiëren starten](#) aan om het kopiëren te starten.
7. U wordt gevraagd het volgende originele document te plaatsen. Plaats het document en raak vervolgens de knop [OK](#) aan.
8. Herhaal dit proces totdat u de laatste pagina hebt gescand. Raak de knop [Gereed](#) aan om het afdrukken van de kopieën te voltooien.

Extra kopieertaken

Ga naar www.hp.com/support/ljM148MFP, www.hp.com/support/ljM227MFP.

Er zijn instructies beschikbaar voor het uitvoeren van specifieke kopieertaken, zoals:

- Pagina's uit boeken of andere gebonden documenten kopiëren of scannen
- Documenten van verschillende formaten kopiëren
- Beide zijden van een identiteitsbewijs kopiëren of scannen
- Een document in brochure-indeling kopiëren of scannen

6 Scan

- [Scannen via de HP Scan-software \(Windows\)](#)
- [Scannen via de HP Easy Scan-software \(OS X\)](#)
- [De functie Scannen naar e-mail instellen \(alleen op modellen met aanraakscherm\)](#)
- [De functie Scannen naar netwerkmap instellen \(alleen modellen met aanraakscherm\)](#)
- [Scannen naar een USB-flashstation \(alleen modellen met aanraakscherm\)](#)
- [Scannen naar e-mail \(alleen modellen met aanraakscherm\)](#)
- [Scannen naar een netwerkmap \(alleen modellen met aanraakscherm\)](#)
- [Overige scantaken](#)

Voor meer informatie:

De volgende informatie is correct op het moment van uitgave. Zie www.hp.com/support/ljM148MFP, www.hp.com/support/ljM227MFP voor actuele informatie.

De uitgebreide Help van HP voor de printer omvat de volgende informatie:

- Installeren en configureren
- Leren en gebruiken
- Problemen oplossen
- Software- en firmware-updates downloaden
- Meepraten op ondersteuningsforums
- Informatie over garantie en wettelijke voorschriften zoeken

Scannen via de HP Scan-software (Windows)

Gebruik de HP Scan-software om te beginnen met scannen via software op uw computer. U kunt de gescande afbeelding als een bestand opslaan of naar een andere softwaretoepassing versturen.

1. Open de HP Printer Assistant.
 - **Windows 10:** Klik vanuit het menu **Start** op **Alle apps**, klik vervolgens op **HP** en selecteer de naam van de printer.
 - **Windows 8.1:** Klik op de pijl omlaag in de linkerbenedenhoek van het scherm **Start** en selecteer de printernaam.
 - **Windows 8:** Klik met de rechtermuisknop op een leeg gedeelte van het scherm **Start**, klik op **Alle apps** op de app-balk en selecteer vervolgens de naam van de printer.
 - **Windows 7:** Klik op het bureaublad van uw computer op **Start**, selecteer **Alle programma's**, klik op **HP**, klik vervolgens op de map voor de printer en selecteer de naam van de printer.
2. Selecteer in de HP Printer Assistant eerst **Scannen** en selecteer vervolgens **Een document of foto scannen**.
3. Pas de instellingen indien nodig aan.
4. Klik op **Scan**.

Scannen via de HP Easy Scan-software (OS X)

Gebruik de HP Easy Scan-software om te beginnen met scannen via software op uw computer.

1. Plaats het document in de documentinvoer of op de glasplaat van de scanner volgens de indicatoren op de printer.
2. Open vanaf de computer **HP Easy Scan** in de map **Programma's**.
3. Volg de aanwijzingen op het scherm om het document te scannen.
4. Klik nadat alle pagina's zijn gescand op **Bestand** en daarna op **Opslaan** om de pagina's in een bestand op te slaan.

De functie Scannen naar e-mail instellen (alleen op modellen met aanraakscherm)

- [Inleiding](#)
- [Voordat u begint](#)
- [Methode een: De wizard Scannen naar e-mail gebruiken \(Windows\)](#)
- [Methode 2: De functie Scannen naar e-mail instellen via de geïntegreerde webserver van HP \(Windows\)](#)
- [De functie Scannen naar e-mail instellen op een Mac](#)

Inleiding

De printer bevat de functie om een document te scannen en dit naar een of meer e-mailadressen te verzenden. Om deze scanfunctie te gebruiken, moet de printer met een netwerk zijn verbonden. Deze functie is niet beschikbaar totdat deze is geconfigureerd. Er zijn twee methoden om Scannen naar e-mail te configureren: de installatiewizard Scannen naar e-mail (Windows), die in de HP programmagroep van de printer is geïnstalleerd als onderdeel van de volledige software-installatie, en de installatie van Scannen naar e-mail via de geïntegreerde webserver (EWS) van HP. Gebruik de volgende informatie om de functie Scannen naar e-mail in te stellen.

Voordat u begint

Om de functie Scannen naar e-mail in te stellen, moet de printer een actieve netwerkverbinding hebben met hetzelfde netwerk als de computer waarop het installatieproces wordt uitgevoerd.

Beheerders hebben de volgende informatie nodig voordat ze met het configuratieproces kunnen beginnen.

- Beheertoegang tot de printer
- SMTP-server (bijvoorbeeld smtp.mycompany.com)

 **OPMERKING:** Als u de SMTP-servernaam, het SMTP-poortnummer of de verificatiegegevens niet kent, neemt u contact op met de e-mail-/internetprovider of systeembeheerder voor informatie. SMTP-servernamen en poortnamen zijn doorgaans vrij gemakkelijk te achterhalen op internet. Zoek bijvoorbeeld op 'gmail smtp servernaam' of 'yahoo smtp servernaam'.

- SMTP-poortnummer
- Vereisten voor SMTP-serververificatie voor uitgaande e-mailberichten, inclusief de gebruikersnaam en het wachtwoord voor verificatie, indien van toepassing.

 **OPMERKING:** Raadpleeg de documentatie van uw e-mailserviceprovider voor informatie over de limieten voor digitaal verzenden voor uw e-mailaccount. Sommige providers vergrendelen mogelijk tijdelijk uw account als u uw verzendlimiet overschrijdt.

Methode een: De wizard Scannen naar e-mail gebruiken (Windows)

Sommige HP-printersoftware bevat drivers voor de installatie. Er is aan het einde van deze installatie een optie **Scannen naar map en e-mail instellen**. De instellingswizards bevatten de opties voor basisconfiguratie.

 **OPMERKING:** Sommige besturingssystemen bieden geen ondersteuning voor de wizard Scannen naar e-mail.

1. Open de HP Printer Assistant.

- **Windows 10:** Klik vanuit het menu **Start** op **Alle apps**, klik vervolgens op **HP** en selecteer de naam van de printer.
 - **Windows 8.1:** Klik op de pijl omlaag in de linkerbenedenhoek van het scherm **Start** en selecteer de printernaam.
 - **Windows 8:** Klik met de rechtermuisknop op een leeg gedeelte van het scherm **Start**, klik op **Alle apps** op de app-balk en selecteer vervolgens de naam van de printer.
 - **Windows 7:** Klik op het bureaublad van uw computer op **Start**, selecteer **Alle programma's**, klik op **HP**, klik vervolgens op de map voor de printer en selecteer de naam van de printer.
2. Selecteer in de HP Printer Assistant eerst **Scannen** en vervolgens **Wizard Scannen naar e-mail**.

 **OPMERKING:** Als de optie **Wizard Scannen naar e-mail** niet beschikbaar is, gebruikt u [Methode 2: De functie Scannen naar e-mail instellen via de geïntegreerde webserver van HP \(Windows\) op pagina 76](#).

3. Klik in het dialoogvenster **Profielen voor uitgaande e-mail** op de knop **Nieuw**. Het dialoogvenster **Scannen naar e-mail instellen** wordt geopend.
4. Op de pagina **1. Starten** voert u het e-mailadres van de afzender in het veld **E-mailadres** in.
5. Voer in het veld **Weergavenaam** de naam van de afzender in. Dit is de naam die op het bedieningspaneel van de printer wordt weergegeven.
6. Om in te stellen dat een pincode moet worden ingevoerd op het bedieningspaneel van de printer voordat hiermee een e-mail kan worden verzonden, voert u in het veld **Beveiligingspincode** een 4-cijferige pincode in, voert u deze in het veld **Beveiligingspincode bevestigen** opnieuw in en klikt u op **Volgende**.

 **OPMERKING:** HP adviseert een pincode aan te maken om het e-mailprofiel te beveiligen.

 **OPMERKING:** Als u een pincode heb aangemaakt, moet u deze elke keer op het bedieningspaneel van de printer invoeren als u het profiel gebruikt om een scan naar een e-mailadres te verzenden.

7. Op de pagina **2. Verifiëren** voert u de naam van de **SMTP-server** en het nummer van de **SMTP-poort** in.

 **OPMERKING:** In de meeste gevallen hoeft het standaardpoortnummer niet te worden gewijzigd.

 **OPMERKING:** Als u een gehoste SMTP-service zoals Gmail gebruikt, controleert u het SMTP-adres, het poortnummer en de SSL-instellingen op de website van de serviceprovider of andere bronnen. Voor Gmail is het SMTP-adres standaard smtp.gmail.com, het poortnummer is 465 en SSL moet zijn ingeschakeld.

Raadpleeg online bronnen om te controleren of deze serverinstellingen actueel zijn als u uw product configureert.

8. Als u Google™ Gmail als e-mailservice gebruikt, schakelt u het selectievakje **Altijd een veilige verbinding (SSL/TLS) gebruiken** in.
9. Selecteer in het vervolgkeuzemenu de **Maximale grootte voor e-mails**.

 **OPMERKING:** HP adviseert **Automatisch** als standaardbestandsgrootte voor de maximale grootte.

10. Als de SMTP-server vraagt om verificatie voordat u een e-mail kunt verzenden, schakelt u het selectievakje **Verificatie voor e-mailaanmelding** in, voert u vervolgens de **Gebruikersnaam** en het **Wachtwoord** in en klikt u op **Volgende**.

11. Op de pagina **3. Configureren** selecteert u **Afzender opnemen in alle e-mailberichten die vanaf de printer worden verzonden** en klikt u vervolgens op **Volgende** om automatisch de afzender van e-mailberichten die vanaf het profiel zijn verzonden te kopiëren.
12. Op de pagina **4. Voltooien** bekijkt u de informatie en controleert of alle instellingen correct zijn. Als er een fout is, klikt u op de knop **Terug** om de fout te verbeteren. Als de instellingen correct zijn, klikt u op de knop **Opslaan en testen** om de configuratie te testen.
13. Als het bericht **Gefeliciteerd** wordt weergegeven, klikt u op **Voltooien** om de configuratie te voltooien.
14. In het dialoogvenster **Profielen voor uitgaande e-mail** ziet u nu het e-mailprofiel van de zojuist toegevoegde afzender. Klik op **Sluiten** om de wizard af te sluiten.

Methode 2: De functie Scannen naar e-mail instellen via de geïntegreerde webserver van HP (Windows)

- [Stap één: Toegang tot de geïntegreerde webserver van HP \(EWS\)](#)
- [Stap twee: De functie Scannen naar e-mail configureren](#)
- [Stap drie: Contactpersonen toevoegen aan het e-mailadresboek](#)
- [Stap vier: De standaardopties voor e-mail configureren](#)

Stap één: Toegang tot de geïntegreerde webserver van HP (EWS)





1. Raak in het beginscherm van het bedieningspaneel van de printer de knop **Netwerk**  of the knop **Draadloos**  aan om het IP-adres of de hostnaam weer te geven.
2. Open een internetbrowser en voer in de adresregel het IP-adres of de hostnaam in zoals die wordt weergegeven op het bedieningspaneel van de printer. Druk op de toets **Enter** op het toetsenbord van de pc. De geïntegreerde webserver wordt geopend.

 <https://10.10.XXXX/>

 **OPMERKING:** Als de webbrowser een bericht weergeeft dat toegang tot de website mogelijk niet veilig is, selecteert u de optie om door te gaan naar de website. Toegang tot deze website zal de computer niet beschadigen.

Stap twee: De functie Scannen naar e-mail configureren

1. Klik in de HP EWS op het tabblad **Systeem**.
2. Klik in het linkerdeelvenster op de koppeling **Beheer**.
3. In het gedeelte Ingeschakelde functies stelt u de optie **Scannen naar e-mail** in op **Aan**.
4. Klik op het tabblad **Scannen**.
5. Klik in het linkerdeelvenster op de koppeling **Profielen voor uitgaande e-mail**.
6. Klik op de pagina **Uitgaande e-mailprofielen** op de knop **Nieuw**.
7. Vul in het gebied **E-mailadres** de volgende velden in:

- a. Voer in het veld **Uw e-mailadres** het e-mailadres van de afzender voor het nieuwe profiel voor uitgaande e-mail in.
 - b. Voer in het veld **Weergavenaam** de naam van de afzender in. Dit is de naam die op het bedieningspaneel van de printer wordt weergegeven.
8. Vul in het gebied **SMTP-serverinstellingen** de volgende velden in:
- a. Voer in het veld **SMTP-server** het adres van de SMTP-server in.
 - b. Voer in het veld **SMTP-poort** het poortnummer in.
-
-  **OPMERKING:** In de meeste gevallen hoeft het standaardpoortnummer niet te worden gewijzigd.
-  **OPMERKING:** Als u een gehoste SMTP-service zoals Gmail gebruikt, controleert u het SMTP-adres, het poortnummer en de SSL-instellingen op de website van de serviceprovider of andere bronnen. Voor Gmail is het SMTP-adres standaard smtp.gmail.com, het poortnummer is 465 en SSL moet zijn ingeschakeld.
- Raadpleeg online bronnen om te controleren of deze serverinstellingen actueel zijn als u uw product configureert.
-
- c. Als u Google™ Gmail als e-mailservice gebruikt, schakelt u het selectievakje **Altijd een veilige verbinding (SSL/TLS) gebruiken** in.
9. Als de SMTP-server vraagt om verificatie voordat u een e-mail kunt verzenden, vult u de volgende velden in het gebied **SMTP-verificatie** in:
- a. Schakel het selectievakje **SMTP-server vereist verificatie voor uitgaande e-mailberichten** in.
 - b. Voer in het veld **SMTP-gebruikers-id** de gebruikers-id voor de SMTP-server in.
 - c. Voer in het veld **SMTP-wachtwoord** het wachtwoord voor de SMTP-server in.
10. Om in te stellen dat een pincode op het bedieningspaneel van de printer moet worden ingevoerd voordat een e-mail vanaf het e-mailadres kan worden verzonden, vult u de volgende velden in het gebied **Optionele pincode** in:
- a. Voer in het veld **Pincode (optioneel)** een viercijferige pincode in.
 - b. Voer in het veld **Pincode bevestigen** de viercijferige pincode opnieuw in.
-
-  **OPMERKING:** HP adviseert een pincode aan te maken om het e-mailprofiel te beveiligen.
-  **OPMERKING:** Als u een pincode heb aangemaakt, moet u deze elke keer op het bedieningspaneel van de printer invoeren als u het profiel gebruikt om een scan naar een e-mailadres te verzenden.
-
11. Als u optionele e-mailvoorkeuren wilt configureren, vult u de volgende velden in het gebied **Voorkeuren voor e-mailberichten** in:
- a. Selecteer de maximale grootte voor e-mailbijlagen in de vervolgkeuzelijst **Maximale grootte voor e-mailbijlagen**.
-
-  **OPMERKING:** HP adviseert **Automatisch** als standaardbestandsgrootte voor de maximale grootte.
- b. Als u automatisch de afzender van e-mailberichten die vanaf het profiel worden verzonden wilt kopiëren, schakelt u het selectievakje **Automatisch cc** in.
12. Controleer alle gegevens en klik vervolgens op een van de volgende opties:

- **Opslaan en testen:** Selecteer deze optie om de gegevens op te slaan en de verbinding te testen.
- **Alleen opslaan:** Selecteer deze optie om de gegevens op te slaan zonder de verbinding te testen.
- **Annuleren:** Selecteer deze optie om de configuratie af te sluiten zonder op te slaan.

Stap drie: Contactpersonen toevoegen aan het e-mailadresboek

- ▲ Klik in het linkerdeelvenster op **E-mailadresboek** om e-mailadressen aan het adresboek van de printer toe te voegen.

Om een afzonderlijk e-mailadres in te voeren, voert u de volgende stappen uit:

- Voer in het veld **Naam contactpersoon** de naam van de nieuwe e-mailcontactpersoon in.
- Voer in het veld **E-mailadres contactpersoon** het e-mailadres van de nieuwe e-mailcontactpersoon in.
- Klik op **Toevoegen/Bewerken**.

Om een e-mailgroep te maken, voert u de volgende stappen uit:

- Klik op **Nieuwe groep**.
- Voer in het veld **Groepsnaam invoeren** een naam voor de nieuwe groep in.
- Klik in het gebied **Alle individuele contactpersonen** op een naam en klik vervolgens op de pijlknop om deze naar het gebied **Individuele contactpersonen in groep** te verplaatsen.



OPMERKING: Selecteer meerdere namen in één keer door **Ctrl** ingedrukt te houden en vervolgens op een naam te klikken.

- Klik op **Opslaan**.

Stap vier: De standaardopties voor e-mail configureren

- ▲ Klik in het linkerdeelvenster op **E-mailopties** om de standaardopties voor e-mail te configureren.

- Vul in het gebied **Onderwerp e-mailbericht en hoofdtekst** de volgende velden in:
 - Voer in het veld **Onderwerp e-mail** een standaardonderwerpregel voor e-mailberichten in.
 - Voer in het veld **Hoofdtekst** een aangepast standaardbericht voor e-mailberichten in.
 - Selecteer **Hoofdtekst weergeven** om in te schakelen dat de standaardhoofdtekst in e-mailberichten wordt weergegeven.
 - Selecteer **Hoofdtekst verbergen** om de standaardhoofdtekst voor e-mailberichten te onderdrukken.
- Vul in het gebied **Scaninstellingen** de volgende velden in:
 - Selecteer in de vervolgkeuzelijst **Bestandstype scan** de standaardbestandsindeling voor gescande bestanden.
 - Selecteer in de vervolgkeuzelijst **Papierformaat scan** het standaardpapierformaat voor gescande bestanden.
 - Selecteer in de vervolgkeuzelijst **Scanresolutie** de standaardresolutie voor gescande bestanden.

 **OPMERKING:** Afbeeldingen met een hogere resolutie bestaan uit meer dpi (dots per inch) en geven om die reden meer details weer. Afbeeldingen met een lagere resolutie bestaan uit minder dpi en geven dus minder details weer. De bestandsgrootte is echter kleiner.

- iv. Selecteer in de vervolgkeuzelijst **Uitvoerkleur Zwart-wit** of **Kleur**.
 - v. Voer in het veld **Voorvoegsel bestandsnaam** het voorvoegsel (bijv. Mijnsan) van een bestand in.
- c. Klik op **Toepassen**.

De functie Scannen naar e-mail instellen op een Mac

- [Stap één: Toegang tot de geïntegreerde webserver van HP \(EWS\)](#)
- [Stap twee: De functie Scannen naar e-mail configureren](#)
- [Stap drie: Contactpersonen toevoegen aan het e-mailadresboek](#)
- [Stap vier: De standaardopties voor e-mail configureren](#)

Stap één: Toegang tot de geïntegreerde webserver van HP (EWS)

Gebruik een van de volgende methoden om de EWS-interface (geïntegreerde webserver) te openen.

Methode 1: Een webbrower gebruiken om de geïntegreerde webserver (EWS) van HP te openen

1. Raak in het beginscherm van het bedieningspaneel van de printer de knop **Netwerk**  of the knop **Draadloos**  aan om het IP-adres of de hostnaam weer te geven.
2. Open een internetbrowser en voer in de adresregel het IP-adres of de hostnaam in zoals die wordt weergegeven op het bedieningspaneel van de printer. Druk op de toets **Enter** op het toetsenbord van de pc. De geïntegreerde webserver wordt geopend.

`https://10.10.XXXXX/`

 **OPMERKING:** Als de webbrower een bericht weergeeft dat toegang tot de website mogelijk niet veilig is, selecteert u de optie om door te gaan naar de website. Toegang tot deze website zal de computer niet beschadigen.

Methode twee: HP Utility gebruiken om de geïntegreerde webserver (EWS) van HP te openen

1. Open de map **Programma's** en selecteer eerst **HP** en vervolgens **HP Utility**. Het hoofdscherm van HP Utility wordt weergegeven.
2. In het hoofdscherm van HP Utility kunt u op een van de volgende manieren de geïntegreerde webserver van HP (EWS) openen:
 - Klik in het gebied **Printerinstellingen** eerst op **Aanvullende instellingen** en vervolgens op **Geïntegreerde webserver openen**.
 - Klik in het gebied **Scaninstellingen** op **Scannen naar e-mail** en vervolgens op **Beginnen met instellen scannen naar e-mail...**

De geïntegreerde webserver van HP (EWS) wordt geopend.

Stap twee: De functie Scannen naar e-mail configureren

1. Klik in de HP EWS op het tabblad **Systeem**.
2. Klik in het linkerdeelvenster op de koppeling **Beheer**.
3. In het gedeelte Ingeschakelde functies stelt u de optie **Scannen naar e-mail** in op **Aan**.
4. Klik op het tabblad **Scannen**.
5. Klik in het linkerdeelvenster op de koppeling **Profielen voor uitgaande e-mail**.
6. Klik op de pagina **Uitgaande e-mailprofielen** op de knop **Nieuw**.
7. Vul in het gebied **E-mailadres** de volgende velden in:
 - a. Voer in het veld **Uw e-mailadres** het e-mailadres van de afzender voor het nieuwe profiel voor uitgaande e-mail in.
 - b. Voer in het veld **Weergavenaam** de naam van de afzender in. Dit is de naam die op het bedieningspaneel van de printer wordt weergegeven.
8. Vul in het gebied **SMTP-serverinstellingen** de volgende velden in:
 - a. Voer in het veld **SMTP-server** het adres van de SMTP-server in.
 - b. Voer in het veld **SMTP-poort** het poortnummer in.

 **OPMERKING:** In de meeste gevallen hoeft het standaardpoortnummer niet te worden gewijzigd.

 **OPMERKING:** Als u een gehoste SMTP-service zoals Gmail gebruikt, controleert u het SMTP-adres, het poortnummer en de SSL-instellingen op de website van de serviceprovider of andere bronnen. Voor Gmail is het SMTP-adres standaard smtp.gmail.com, het poortnummer 465 en is SSL ingeschakeld.

Raadpleeg online bronnen om te controleren of deze serverinstellingen actueel zijn als u uw product configureert.

- c. Als u Google™ Gmail als e-mailservice gebruikt, schakelt u het selectievakje **Altijd een veilige verbinding (SSL/TLS) gebruiken** in.
9. Als de SMTP-server vraagt om verificatie voordat u een e-mail kunt verzenden, vult u de volgende velden in het gebied **SMTP-verificatie** in:
 - a. Schakel het selectievakje **SMTP-server vereist verificatie voor uitgaande e-mailberichten** in.
 - b. Voer in het veld **SMTP-gebruikers-id** de gebruikers-id voor de SMTP-server in.
 - c. Voer in het veld **SMTP-wachtwoord** het wachtwoord voor de SMTP-server in.
 10. Om in te stellen dat een pincode op het bedieningspaneel van de printer moet worden ingevoerd voordat een e-mail vanaf het e-mailadres kan worden verzonden, vult u de volgende velden in het gebied **Optionele pincode** in:
 - a. Voer in het veld **Pincode (optioneel)** een viercijferige pincode in.
 - b. Voer in het veld **Pincode bevestigen** de viercijferige pincode opnieuw in.

 **OPMERKING:** HP adviseert een pincode aan te maken om het e-mailprofiel te beveiligen.

 **OPMERKING:** Als u een pincode heb aangemaakt, moet u deze elke keer op het bedieningspaneel van de printer invoeren als u het profiel gebruikt om een scan naar een e-mailadres te verzenden.

11. Als u optionele e-mailvoorkeuren wilt configureren, vult u de volgende velden in het gebied **Voorkeuren voor e-mailberichten** in:
- Selecteer de maximale grootte voor e-mailbijlagen in de vervolgkeuzelijst **Maximale grootte voor e-mailbijlagen**.

 **OPMERKING:** HP adviseert **Automatisch** als standaardbestandsgrootte voor de maximale grootte.

- Als u automatisch de afzender van e-mailberichten die vanaf het profiel worden verzonden wilt kopiëren, schakelt u het selectievakje **Automatisch cc** in.
12. Controleer alle gegevens en klik vervolgens op een van de volgende opties:
- Opslaan en testen:** Selecteer deze optie om de gegevens op te slaan en de verbinding te testen.
 - Alleen opslaan:** Selecteer deze optie om de gegevens op te slaan zonder de verbinding te testen.
 - Annuleren:** Selecteer deze optie om de configuratie af te sluiten zonder op te slaan.

Stap drie: Contactpersonen toevoegen aan het e-mailadresboek

- ▲ Klik in het linkerdeelvenster op **E-mailadresboek** om e-mailadressen aan het adresboek van de printer toe te voegen.

Om een afzonderlijk e-mailadres in te voeren, voert u de volgende stappen uit:

- Voer in het veld **Naam contactpersoon** de naam van de nieuwe e-mailcontactpersoon in.
- Voer in het veld **E-mailadres contactpersoon** het e-mailadres van de nieuwe e-mailcontactpersoon in.
- Klik op **Toevoegen/Bewerken**.

Om een e-mailgroep te maken, voert u de volgende stappen uit:

- Klik op **Nieuwe groep**.
- Voer in het veld **Groepsnaam invoeren** een naam voor de nieuwe groep in.
- Klik in het gebied **Alle individuele contactpersonen** op een naam en klik vervolgens op de pijlknop om deze naar het gebied **Individuele contactpersonen in groep** te verplaatsen.

 **OPMERKING:** Selecteer meerdere namen in één keer door **Ctrl** ingedrukt te houden en vervolgens op een naam te klikken.

- Klik op **Opslaan**.

Stap vier: De standaardopties voor e-mail configureren

- ▲ Klik in het linkerdeelvenster op **E-mailopties** om de standaardopties voor e-mail te configureren.

- Vul in het gebied **Standaardonderwerp en hoofdtekst** de volgende velden in:
 - Voer in het veld **Onderwerp e-mail** een standaardonderwerpregel voor e-mailberichten in.
 - Voer in het veld **Hoofdtekst** een aangepast standaardbericht voor e-mailberichten in.

- iii. Selecteer **Hoofdkst weergeven** om in te schakelen dat de standaardhoofdkst in e-mailberichten wordt weergegeven.
 - iv. Selecteer **Hoofdkst verbergen** om de standaardhoofdkst voor e-mailberichten te onderdrukken.
- b. Vul in het gebied **Scaninstellingen** de volgende velden in:
- i. Selecteer in de vervolgkeuzelijst **Bestandstype scan** de standaardbestandsindeling voor gescande bestanden.
 - ii. Selecteer in de vervolgkeuzelijst **Papierformaat scan** het standaardpapierformaat voor gescande bestanden.
 - iii. Selecteer in de vervolgkeuzelijst **Scanresolutie** de standaardresolutie voor gescande bestanden.
-
-  **OPMERKING:** Afbeeldingen met een hogere resolutie bestaan uit meer dpi (dots per inch) en geven om die reden meer details weer. Afbeeldingen met een lagere resolutie bestaan uit minder dpi en geven dus minder details weer. De bestandsgrootte is echter kleiner.
-
- iv. Selecteer in de vervolgkeuzelijst **Uitvoerleur Zwart-wit** of **Kleur**.
 - v. Voer in het veld **Voorvoegsel bestandsnaam** het voorvoegsel (bijv. Mijnsan) van een bestand in.
- c. Klik op **Toepassen**.

De functie Scannen naar netwerkmap instellen (alleen modellen met aanraakscherm)

- [Inleiding](#)
- [Voordat u begint](#)
- [Methode een: De wizard Scannen naar netwerkmap gebruiken \(Windows\)](#)
- [Methode twee: De functie Scannen naar netwerkmap instellen via de geïntegreerde webserver van HP \(Windows\)](#)
- [De functie Scannen naar netwerkmap instellen op een Mac](#)

Inleiding

De printer bevat de functie om een document te scannen en dit naar een netwerkmap op te slaan. Om deze scanfunctie te gebruiken, moet de printer met een netwerk zijn verbonden. Deze functie is niet beschikbaar totdat deze is geconfigureerd. Er zijn twee methoden om Scannen naar netwerkmap te configureren: de installatiewizard Scannen naar netwerkmap (Windows), die in de HP programmagroep van de printer is geïnstalleerd als onderdeel van de volledige software-installatie en de installatie van Scannen naar netwerkmap via de geïntegreerde webserver (EWS) van HP. Gebruik de volgende informatie om de functie Scannen naar netwerkmap in te stellen.

Voordat u begint

Om de functie Scannen naar netwerkmap in te stellen, moet de printer een actieve netwerkverbinding hebben met hetzelfde netwerk als de computer waarop het installatieproces wordt uitgevoerd.

Beheerders hebben de volgende informatie nodig voordat ze met het configuratieproces kunnen beginnen.

- Beheertoegang tot de printer
- Het netwerkpad van de bestemmingsmap (bijv. \\servername.us.companyname.net\scans)



OPMERKING: De netwerkmap moet worden ingesteld als een gedeelde map om de functie Scannen naar netwerkmap te laten werken.

Methode een: De wizard Scannen naar netwerkmap gebruiken (Windows)

Sommige HP-printersoftware bevat drivers voor de installatie. Er is aan het einde van deze installatie een optie **Scannen naar map en e-mail instellen**. De instellingswizards bevatten de opties voor basisconfiguratie.



OPMERKING: Sommige besturingssystemen bieden geen ondersteuning voor de wizard Scannen naar netwerkmap.

1. Open de HP Printer Assistant.
 - **Windows 10:** Klik vanuit het menu **Start** op **Alle apps**, klik vervolgens op **HP** en selecteer de naam van de printer.
 - **Windows 8.1:** Klik op de pijl omlaag in de linkerbenedenhoek van het scherm **Start** en selecteer de printernaam.

- **Windows 8:** Klik met de rechtermuisknop op een leeg gedeelte van het scherm **Start**, klik op **Alle apps** op de app-balk en selecteer vervolgens de naam van de printer.
 - **Windows 7:** Klik op het bureaublad van uw computer op **Start**, selecteer **Alle programma's**, klik op **HP**, klik vervolgens op de map voor de printer en selecteer de naam van de printer.
2. Selecteer in de HP Printer Assistant eerst **Scannen** en vervolgens **Wizard Scannen naar netwerkmap**.



OPMERKING: Als de optie **Wizard Scannen naar netwerkmap** niet beschikbaar is, gebruikt u [Methode twee: De functie Scannen naar netwerkmap instellen via de geïntegreerde webserver van HP \(Windows\) op pagina 85](#).

3. Klik in het dialoogvenster **Profielen voor netwerkmap** op de knop **Nieuw**. Het dialoogvenster **Scannen naar netwerkmap instellen** wordt geopend.
4. Op de pagina **1. Start**, voer in het veld **Weergavenaam** de mapnaam in. Dit is de naam die op het bedieningspaneel van de printer wordt weergegeven.
5. Vul het veld **Bestemmingsmap** op een van de volgende manieren in:
- a. Voer het bestandspad handmatig in.
 - b. Klik op de knop **Bladeren** en ga naar de locatie van de map.
 - c. Voer de volgende stappen uit om een gedeelde map te maken:
 - i. Klik op **Pad delen**.
 - ii. Klik in het dialoogvenster **Netwerkshares beheren** op **Nieuw**.
 - iii. Voer in het veld **Sharenaam** de weer te geven naam van de gedeelde map in.
 - iv. Om het veld **Mappad** te voltooien, klikt u op de knop **Bladeren** en selecteert u een van de volgende opties. Klik op **OK** als u klaar bent.
 - Ga naar een bestaande map op de computer.
 - Klik op **Nieuwe map maken** om een nieuwe map te maken.
 - v. Als er voor het gedeelde pad een beschrijving vereist is, voert u deze in het veld **Beschrijving** in.
 - vi. Selecteer in het veld **Sharetype** een van de volgende opties en klik op **Toepassen**.
 - **Openbaar**
 - **Privé**
- OPMERKING:** HP adviseert uit veiligheidsoverwegingen **Privé** als sharetype.
- vii. Als het bericht **De share is gemaakt** verschijnt, klikt u op **OK**.
 - viii. Schakel het selectievakje voor de bestemmingsmap in en klik vervolgens op **OK**.
6. Om een snelkoppeling naar de netwerkmap op het bureaublad te maken, schakelt u het selectievakje **Een bureaubladsnelkoppeling van de netwerkmap maken** in.
7. Om in te stellen dat een pincode moet worden ingevoerd op het bedieningspaneel van de printer voordat hiermee een gescand document naar een netwerkmap kan worden verzonden, voert u in het veld **Beveiligingspincode** een 4-cijferige pincode in, voert u deze in het veld **Beveiligingspincode bevestigen** opnieuw in. Klik op **Volgende**.

 **OPMERKING:** HP adviseert een pincode aan te maken om de bestemmingsmap te beveiligen.

 **OPMERKING:** Als u een pincode heb aangemaakt, moet u deze elke keer op het bedieningspaneel van de printer invoeren als er een scan naar een netwerkmap wordt verzonden.

8. Op de pagina **2. Verificatie**, voer de Windows-**gebruikersnaam** en het Windows- **wachtwoord** in die u gebruikt om u bij de computer aan te melden en klik op **Volgende**.
9. Op de pagina **3. Configuratie**, selecteer de standaardscaninstellingen door de volgende stappen uit te voeren en klik vervolgens op **Volgende**.

- a. Selecteer in de vervolgkeuzelijst **Documenttype** de standaardbestandsindeling voor gescande bestanden.
- b. Selecteer in de vervolgkeuzelijst **Kleurvoorkeuren** Zwart-wit of Kleur.
- c. Selecteer in de vervolgkeuzelijst **Papierformaat** het standaardpapierformaat voor gescande bestanden.
- d. Selecteer in de vervolgkeuzelijst **Kwaliteitsinstellingen** de standaardresolutie voor gescande bestanden.

 **OPMERKING:** Afbeeldingen met een hogere resolutie bestaan uit meer dpi (dots per inch) en geven om die reden meer details weer. Afbeeldingen met een lagere resolutie bestaan uit minder dpi en geven dus minder details weer. De bestandsgrootte is echter kleiner.

- e. Voer in het veld **Voorvoegsel bestandsnaam** het voorvoegsel (bijv. Mijnsan) van een bestand in.
10. Op de pagina **4. Voltooien** bekijkt u de informatie en controleert of alle instellingen correct zijn. Als er een fout is, klikt u op de knop **Terug** om de fout te verbeteren. Als de instellingen correct zijn, klikt u op de knop **Opslaan en testen** om de configuratie te testen.
11. Als het bericht **Gefeliciteerd** wordt weergegeven, klikt u op **Voltooien** om de configuratie te voltooien.
12. In het dialoogvenster **Netwerkmapprofielen** ziet u nu het e-mailprofiel van de zojuist toegevoegde afzender. Klik op **Sluiten** om de wizard af te sluiten.

Methode twee: De functie Scannen naar netwerkmap instellen via de geïntegreerde webserver van HP (Windows)

- [Stap één: Toegang tot de geïntegreerde webserver van HP \(EWS\)](#)
- [Stap twee: De functie Scannen naar netwerkmap configureren](#)

Stap één: Toegang tot de geïntegreerde webserver van HP (EWS)

1. Raak in het beginscherm van het bedieningspaneel van de printer de knop **Netwerk**  of the knop **Draadloos**  aan om het IP-adres of de hostnaam weer te geven.

2. Open een internetbrowser en voer in de adresregel het IP-adres of de hostnaam in zoals die wordt weergegeven op het bedieningspaneel van de printer. Druk op de toets **Enter** op het toetsenbord van de pc. De geïntegreerde webservice wordt geopend.

 https://10.10.XX.XXX/

 **OPMERKING:** Als de webbrowser een bericht weergeeft dat toegang tot de website mogelijk niet veilig is, selecteert u de optie om door te gaan naar de website. Toegang tot deze website zal de computer niet beschadigen.

Stap twee: De functie Scannen naar netwerkmap configureren

1. Klik in de HP EWS op het tabblad **Systeem**.
2. Klik in het linkerdeelvenster op de koppeling **Beheer**.
3. In het gedeelte **Ingeschakelde functies** stelt u de optie **Scannen naar netwerkmap** in op Aan.
4. Klik op het tabblad **Scannen**.
5. Controleer in het linkerdeelvenster of de koppeling **Netwerkmap instellen** is gemarkeerd. Als het goed is, wordt de pagina **Scannen naar netwerkmap** weergegeven.
6. Klik op de pagina **Configuratie netwerkmap** op de knop **Nieuw**.
7. Vul in het gebied **Netwerkmapgegevens** de volgende velden in:
 - a. Voer in het veld **Weergavenaam** de weer te geven naam van de map in.
 - b. Voer in het veld **Netwerkpad** het netwerkpad naar de map in.
 - c. Voer in het veld **Gebruikersnaam** de gebruikersnaam in die vereist is om de netwerkmap te openen.
 - d. Voer in het veld **Wachtwoord** het wachtwoord in dat vereist is om de netwerkmap te openen.
8. Om in te stellen dat een pincode moet worden ingevoerd op het bedieningspaneel van de printer voordat hiermee een bestand naar een netwerkmap kan worden verzonden, vult u in het gebied **Maptoegang beveiligen met een pincode** de volgende velden in:
 - a. Voer in het veld **Pincode (optioneel)** een viercijferige pincode in.
 - b. Voer in het veld **Pincode bevestigen** de viercijferige pincode opnieuw in.

 **OPMERKING:** HP adviseert een pincode aan te maken om de bestemmingsmap te beveiligen.

 **OPMERKING:** Als u een pincode hebt aangemaakt, moet u deze elke keer op het bedieningspaneel van de printer invoeren als er een scan naar een netwerkmap wordt verzonden.

9. Vul in het gebied **Scaninstellingen** de volgende velden in:
 - a. Selecteer in de vervolgkeuzelijst **Bestandstype scan** de standaardbestandsindeling voor gescande bestanden.
 - b. Selecteer in de vervolgkeuzelijst **Papierformaat scan** het standaardpapierformaat voor gescande bestanden.
 - c. Selecteer in de vervolgkeuzelijst **Scanresolutie** de standaardscanresolutie voor gescande bestanden.

 **OPMERKING:** Afbeeldingen met een hogere resolutie bestaan uit meer dpi (dots per inch) en geven om die reden meer details weer. Afbeeldingen met een lagere resolutie bestaan uit minder dpi en geven dus minder details weer. De bestandsgrootte is echter kleiner.

- d. Selecteer in de vervolgkeuzelijst **Uitvoerkleur** of gescande bestanden in zwart-wit of kleur moeten zijn.
 - e. Voer in het veld **Voorvoegsel bestandsnaam** het voorvoegsel (bijv. Mijnsan) van een bestand in.
10. Controleer alle gegevens en klik vervolgens op een van de volgende opties:
- **Opslaan en testen:** Selecteer deze optie om de gegevens op te slaan en de verbinding te testen.
 - **Alleen opslaan:** Selecteer deze optie om de gegevens op te slaan zonder de verbinding te testen.
 - **Annuleren:** Selecteer deze optie om de configuratie af te sluiten zonder op te slaan.

De functie Scannen naar netwerkmap instellen op een Mac

- [Stap één: Toegang tot de geïntegreerde webserver van HP \(EWS\)](#)
- [Stap twee: De functie Scannen naar netwerkmap configureren](#)

Stap één: Toegang tot de geïntegreerde webserver van HP (EWS)

Gebruik een van de volgende methoden om de EWS-interface (geïntegreerde webserver) te openen.

Methode 1: Een webbrower gebruiken om de geïntegreerde webserver (EWS) van HP te openen

1. Raak in het beginscherm van het bedieningspaneel van de printer de knop Netwerk  of de knop Draadloos  aan om het IP-adres of de hostnaam weer te geven.
2. Open een internetbrowser en voer in de adresregel het IP-adres of de hostnaam in zoals die wordt weergegeven op het bedieningspaneel van de printer. Druk op de toets **Enter** op het toetsenbord van de pc. De geïntegreerde webserver wordt geopend.

`https://10.10.XX.XXX/`

 **OPMERKING:** Als de webbrower een bericht weergeeft dat toegang tot de website mogelijk niet veilig is, selecteert u de optie om door te gaan naar de website. Toegang tot deze website zal de computer niet beschadigen.

Methode twee: HP Utility gebruiken om de geïntegreerde webserver (EWS) van HP te openen

1. Open de map **Programma's** en selecteer eerst **HP** en vervolgens **HP Utility**. Het hoofdscherm van HP Utility wordt weergegeven.
2. In het hoofdscherm van HP Utility kunt u op een van de volgende manieren de geïntegreerde webserver van HP (EWS) openen:
 - Klik in het gebied **Printerinstellingen** op Aanvullende instellingen en vervolgens op **geïntegreerde webserver van HP openen**.
 - Klik in het gebied **Scaninstellingen** op **Scannen naar netwerkmap** en klik vervolgens op **Mijn gedeelde map registreren....**

 **OPMERKING:** Als er geen gedeelde netwerkmappen beschikbaar zijn, klikt u op **Help me hierbij** om informatie over het maken van de map te bekijken.

De geïntegreerde webserver van HP (EWS) wordt geopend.

Stap twee: De functie Scannen naar netwerkmap configureren

1. Klik in de HP EWS op het tabblad **Systeem**.
2. Klik in het linkerdeelvenster op de koppeling **Beheer**.
3. In het gedeelte **Ingeschakelde functies** stelt u de optie **Scannen naar netwerkmap** in op Aan.
4. Klik op het tabblad **Scannen**.
5. Controleer in het linkerdeelvenster of de koppeling **Netwerkmap instellen** is gemarkeerd. Als het goed is, wordt de pagina **Scannen naar netwerkmap** weergegeven.
6. Klik op de pagina **Configuratie netwerkmap** op de knop **Nieuw**.
7. Vul in het gebied **Netwerkmapgegevens** de volgende velden in:
 - a. Voer in het veld **Weergavenaam** de weer te geven naam van de map in.
 - b. Voer in het veld **Netwerkpad** het netwerkpad naar de map in.
 - c. Voer in het veld **Gebruikersnaam** de gebruikersnaam in die vereist is om de netwerkmap te openen.
 - d. Voer in het veld **Wachtwoord** het wachtwoord in dat vereist is om de netwerkmap te openen.
8. Om in te stellen dat een pincode moet worden ingevoerd op het bedieningspaneel van de printer voordat hiermee een bestand naar een netwerkmap kan worden verzonden, vult u in het gebied **Maptoegang beveiligen met een pincode** de volgende velden in:
 - a. Voer in het veld **Pincode (optioneel)** een viercijferige pincode in.
 - b. Voer in het veld **Pincode bevestigen** de viercijferige pincode opnieuw in.

 **OPMERKING:** HP adviseert een pincode aan te maken om de bestemmingsmap te beveiligen.

 **OPMERKING:** Als u een pincode heb aangemaakt, moet u deze elke keer op het bedieningspaneel van de printer invoeren als er een scan naar een netwerkmap wordt verzonden.

9. Vul in het gebied **Scaninstellingen** de volgende velden in:
 - a. Selecteer in de vervolgkeuzelijst **Bestandstype scan** de standaardbestandsindeling voor gescande bestanden.
 - b. Selecteer in de vervolgkeuzelijst **Papierformaat scan** het standaardpapierformaat voor gescande bestanden.
 - c. Selecteer in de vervolgkeuzelijst **Scanresolutie** de standaardscanresolutie voor gescande bestanden.

 **OPMERKING:** Afbeeldingen met een hogere resolutie bestaan uit meer dpi (dots per inch) en geven om die reden meer details weer. Afbeeldingen met een lagere resolutie bestaan uit minder dpi en geven dus minder details weer. De bestandsgrootte is echter kleiner.

- d. Selecteer in de vervolgkeuzelijst **Uitvoerkleur** of gescande bestanden in zwart-wit of kleur moeten zijn.
 - e. Voer in het veld **Voorvoegsel bestandsnaam** het voorvoegsel (bijv. Mijnsan) van een bestand in.
10. Controleer alle gegevens en klik vervolgens op een van de volgende opties:
- **Opslaan en testen:** Selecteer deze optie om de gegevens op te slaan en de verbinding te testen.
 - **Alleen opslaan:** Selecteer deze optie om de gegevens op te slaan zonder de verbinding te testen.
 - **Annuleren:** Selecteer deze optie om de configuratie af te sluiten zonder op te slaan.

Scannen naar een USB-flashstation (alleen modellen met aanraakscherm)

1. Plaats het document op de glasplaat van de scanner of in de documentinvoer volgens de indicatoren op de printer.
2. Plaats een USB-flashstation in de USB-poort.
3. Het menu [USB-flashstation](#) wordt geopend met de volgende opties:
 - [Documenten afdrukken](#)
 - [Foto's bekijken en afdrukken](#)
 - [Scannen naar USB-station](#)
4. Selecteer [Scannen naar USB-station](#).
5. Als het overzichtsscherm is geopend, kunt u de volgende instellingen aanpassen:
 - [Bestandstype scan](#)
 - [Scanresolutie](#)
 - [Papierformaat van scan](#)
 - [Scanbron](#)
 - [Voorvoegsel voor bestandsnaam](#)
 - [Uitvoerkleur](#)
6. Raak de knop [Scannen](#) aan om het bestand te scannen en op te slaan.

De printer maakt een map genaamd **HPSCANS** op het USB-station. Hierin wordt het bestand onder een automatisch gegenereerde naam opgeslagen in PDF- of JPG-indeling.

Scannen naar e-mail (alleen modellen met aanraakscherm)

Via het bedieningspaneel van de printer kunt u een bestand scannen en rechtstreeks naar een e-mailadres verzenden. Het gescande bestand wordt als bijlage naar het geselecteerde e-mailadres verzonden.

 **OPMERKING:** Om deze functie te gebruiken, moet de printer zijn verbonden met een netwerk en moet de functie Scannen naar e-mail zijn geconfigureerd met behulp van de wizard Scannen naar e-mail instellen (Windows) of de geïntegreerde webserver van HP.

1. Plaats het document op de glasplaat van de scanner volgens de indicatoren op de printer.
2. Raak in het beginscherm van het bedieningspaneel de knop **Scannen**  aan.
3. Raak **Scannen naar e-mail** aan.
4. Selecteer het **Van**-adres dat u wilt gebruiken. Dit wordt ook het profiel voor uitgaande e-mail genoemd.

 **OPMERKING:** Als de printer met slechts één profiel voor uitgaande e-mail is geconfigureerd, is deze optie niet beschikbaar.

 **OPMERKING:** Toets de PIN in als de PIN-functie is ingesteld en raak de knop **OK** aan. Er is echter geen PIN vereist om deze functie te gebruiken.

5. Raak de knop **Aan** aan en kies het adres of de groep waar u het bestand heen wilt sturen. Raak de knop **Gereed** aan wanneer u klaar bent.
 - Als u het bericht naar een ander adres wilt sturen, raakt u de knop **Nieuw** opnieuw aan en voert u het e-mailadres in.
6. Raak de knop **Onderwerp** aan indien u een onderwerp wilt toevoegen
7. Raak **Instellingen** aan om de scaninstellingen weer te geven.

Als u een scaninstelling wilt wijzigen, raakt u **Bewerken** aan en wijzigt u de instelling.
8. Druk op de knop **Scannen** om de scantaak te starten.

Scannen naar een netwerkmap (alleen modellen met aanraakscherm)

Via het bedieningspaneel van de printer kunt u een document scannen en dit in een map op het netwerk opslaan.



OPMERKING: Om deze functie te gebruiken, moet de printer zijn verbonden met een netwerk en moet de functie Scannen naar netwerkmap zijn geconfigureerd met behulp van de wizard Scannen naar netwerkmap (Windows) of de geïntegreerde webserver van HP.

1. Plaats het document op de glasplaat van de scanner volgens de indicatoren op de printer.
2. Raak in het beginscherm van het bedieningspaneel de knop **Scannen**  aan.
3. Raak **Scannen naar netwerkmap** aan.
4. Selecteer in de lijst met netwerkmappen de map waarin u het document wilt opslaan.
5. Op het bedieningspaneel wordt een overzicht van de scaninstellingen weergegeven.
 - Als u de instellingen wilt wijzigen, raakt u de knop **Instellingen** aan en voert u de gewenste wijzigingen door.
 - Als de instellingen correct zijn, gaat u verder met de volgende stap.
6. Druk op de knop **Scannen** om de scantaak te starten.

Overige scantaken

Ga naar www.hp.com/support/ljM148MFP, www.hp.com/support/ljM227MFP.

Er zijn instructies beschikbaar voor het uitvoeren van specifieke scantaken, zoals:

- Een algemene foto of document scannen
- Scannen als bewerkbare tekst (OCR)
- Meerdere pagina's scannen naar één bestand

7 Fax

- [Configuratie om faxen te verzenden en te ontvangen](#)
- [Een fax versturen](#)
- [Overige faxtaken](#)

Voor meer informatie:

De volgende informatie is correct op het moment van uitgave. Zie www.hp.com/support/ljM148MFP, www.hp.com/support/ljM227MFP voor actuele informatie.

De uitgebreide Help van HP voor de printer omvat de volgende informatie:

- Installeren en configureren
- Leren en gebruiken
- Problemen oplossen
- Software- en firmware-updates downloaden
- Meepraten op ondersteuningsforums
- Informatie over garantie en wettelijke voorschriften zoeken

Configuratie om faxen te verzenden en te ontvangen

- [Voordat u begint](#)
- [Stap 1: Het type telefoonverbinding bepalen](#)
- [Stap 2: De fax instellen](#)
- [Stap 3: Faxtijd, faxdatum en faxkopregel configureren](#)
- [Stap 4: Een faxtest uitvoeren](#)

Voordat u begint

Controleer of de printer volledig is ingesteld voordat u de faxservice aansluit.

 **OPMERKING:** Sluit de printer op de telefoonaansluiting aan met de telefoonkabel en eventuele adapters die bij de printer zijn geleverd.

 **OPMERKING:** In landen/regio's waarin seriële telefoonsystemen worden gebruikt, wordt een adapter bij de printer geleverd. Gebruik de adapter om andere telecomapparaten aan te sluiten op dezelfde telefoonaansluiting als de aansluiting waarop de printer is aangesloten.

Voer de instructies in elk van de volgende vier stappen uit:

[Stap 1: Het type telefoonverbinding bepalen op pagina 96.](#)

[Stap 2: De fax instellen op pagina 97.](#)

[Stap 3: Faxtijd, faxdatum en faxkopregel configureren op pagina 101.](#)

[Stap 4: Een faxtest uitvoeren op pagina 103.](#)

Stap 1: Het type telefoonverbinding bepalen

Bekijk de volgende apparatuur en servicetypen om te bepalen welke configuratiemethode u moet gebruiken. De gebruikte methode is afhankelijk van de apparatuur en services die al op het telefoonsysteem zijn geïnstalleerd.

 **OPMERKING:** De printer is een analoog apparaat. U wordt aanbevolen de printer op een vaste analoge telefoonlijn aan te sluiten.

- **Specifieke telefoonlijn:** De printer is het enige apparaat dat of de enige service die op de telefoonlijn is aangesloten
- **Spraakoproepen:** Spraak- en faxoproepen gebruiken dezelfde telefoonlijn
- **Antwoordapparaat:** Een antwoordapparaat beantwoordt spraakoproepen op de telefoonlijn die ook voor faxoproepen wordt gebruikt
- **Voicemail:** Een voicemailabonnementsservice gebruikt dezelfde telefoonlijn als de fax
- **Service voor specifiek belsegnaal:** Een service van het telefoonbedrijf waarmee meerdere telefoonnummers aan één telefoonlijn kunnen worden gekoppeld en elk nummer een eigen belpatroon heeft. De printer detecteert het toegewezen belpatroon en beantwoordt de oproep.
- **Computerinbelmodem:** Een computer gebruikt de telefoonlijn om via een inbelverbinding verbinding te maken met internet

- **DSL-lijn:** Een DSL-service (Digital Subscriber Line) van de telefoonmaatschappij; deze service wordt in sommige landen/regio's ADSL genoemd
- **PBX- of ISDN-telefoonsysteem:** Een PBX-telefoonsysteem (Private Branch Exchange) of een ISDN-systeem (Integrated Services Digital Network)
- **VoIP-telefoonsysteem:** VoIP (Voice over Internet Protocol) via een internetprovider

Stap 2: De fax instellen

Klik hieronder op de koppeling die het best de omgeving beschrijft waarin de printer faxberichten zal verzenden en ontvangen, en volg de installatie-instructies.

- [Specifieke telefoonlijn op pagina 97](#)
- [Gedeelde spraak- en faxlijn op pagina 98](#)
- [Gedeelde spraak- en faxlijn met een antwoordapparaat op pagina 99](#)

Hier worden de instructies voor slechts drie van de verbindingstypen vermeld. Voor informatie over het aansluiten van de printer via andere verbindingstypen gaat u naar de ondersteuningswebsite www.hp.com/support/ljM148MFP, www.hp.com/support/ljM227MFP.

 **OPMERKING:** Deze printer is een analoog faxapparaat. U wordt aanbevolen de printer op een vaste analoge telefoonlijn aan te sluiten. Zorg dat de filters en digitale instellingen correct zijn ingesteld als u gebruikmaakt van digitale verbindingen zoals DSL, PBX, ISDN of VoIP. Neem voor meer informatie contact op met de provider van de digitale service.

 **OPMERKING:** Sluit niet meer dan drie apparaten aan op de telefoonlijn.

 **OPMERKING:** Voicemail wordt op deze printer niet ondersteund.

Specifieke telefoonlijn

Volg deze stappen om de printer te installeren op een speciale telefoonlijn zonder extra services.

1. Sluit het meegeleverde telefoonsnoer aan op de faxaansluiting op de printer en op de telefoonaansluiting in de muur.

 **OPMERKING:** In bepaalde landen/regio's is mogelijk een adapter vereist voor gebruik van het meegeleverde telefoonsnoer.

 **OPMERKING:** Op sommige printers bevindt de faxpoort zich boven de telefoonpoort. Raadpleeg de pictogrammen op de printer.

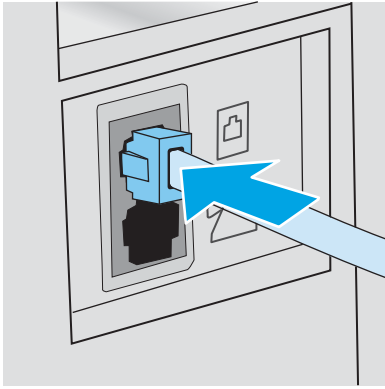

2. Stel de printer in op het automatisch beantwoorden van faxoproepen.
 - a. Zet de printer aan.
 - b. Open het menu [Instellingen](#) op het bedieningspaneel.
 - c. [Selecteer het menu Fax instellen](#).
 - d. Selecteer het menu [Basisinstellingen](#).
 - e. Selecteer de instelling [Antwoordmodus](#).
 - f. Selecteer de optie [Automatisch](#).
3. Ga naar [Stap 3: Faxtijd, faxdatum en faxkopregel configureren op pagina 101](#).

Gedeelde spraak- en faxlijn

Volg deze stappen om de printer in te stellen op een gedeelde spraak- en faxlijn.

1. Koppel alle apparaten los die op de telefoonaansluiting zijn aangesloten.
2. Sluit het meegeleverde telefoonsnoer aan op de faxaansluiting op de printer en op de telefoonaansluiting in de muur.

 **OPMERKING:** In bepaalde landen/regio's is mogelijk een adapter vereist voor gebruik van het meegeleverde telefoonsnoer.

 **OPMERKING:** Op sommige printers bevindt de faxpoort zich boven de telefoonpoort. Raadpleeg de pictogrammen op de printer.

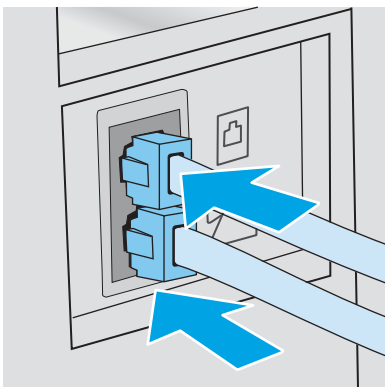

3. Trek de stekker uit de poort voor de telefoonuitgang aan de achterkant van de printer en sluit een telefoon aan op deze poort.
4. Stel de printer in op het automatisch beantwoorden van faxoproepen.
 - a. Zet de printer aan.
 - b. Open het menu [Instellingen](#) op het bedieningspaneel.
 - c. [Selecteer het menu](#) Fax instellen.
 - d. Selecteer het menu [Basisinstellingen](#).
 - e. Selecteer eerst de instelling [Antwoordmodus](#) en vervolgens de optie [Automatisch](#).
5. Stel de printer in om te controleren of er een kiestoon is voordat een fax wordt verzonden.

 **OPMERKING:** Zo voorkomt u dat er een fax wordt verzonden terwijl er iemand aan de telefoon is.

- a. Open het menu [Instellingen](#) op het bedieningspaneel.
 - b. [Selecteer het menu](#) Fax instellen.
 - c. Selecteer het menu [Geavanceerde instellingen](#).
 - d. Selecteer de instelling [Kiestoon detecteren](#) en vervolgens [Aan](#).
6. Ga naar [Stap 3: Faxtijd, faxdatum en faxkopregel configureren op pagina 101](#).

Gedeelde spraak- en faxlijn met een antwoordapparaat

Volg deze stappen om de printer in te stellen op een gedeelde spraak- en faxlijn met een antwoordapparaat.

1. Koppel alle apparaten los die op de telefoonaansluiting zijn aangesloten.
2. Trek de stekker uit de poort voor de telefoonuitgang aan de achterkant van de printer.
3. Sluit het meegeleverde telefoonsnoer aan op de faxaansluiting op de printer en op de telefoonaansluiting in de muur.

 **OPMERKING:** In bepaalde landen/regio's is mogelijk een adapter vereist voor gebruik van het meegeleverde telefoonsnoer.

 **OPMERKING:** Op sommige printers bevindt de faxpoort zich boven de telefoonpoort. Raadpleeg de pictogrammen op de printer.

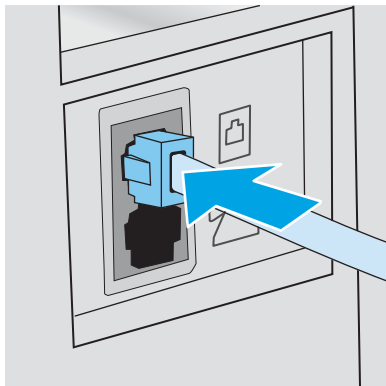

4. Sluit de telefoonkabel van het antwoordapparaat aan op de poort voor de telefoonuitgang aan de achterkant van de printer.

 **OPMERKING:** Sluit het antwoordapparaat rechtstreeks aan op de printer; anders registreert het antwoordapparaat misschien de faxtonen van een zendend faxapparaat en worden geen faxberichten ontvangen.

 **OPMERKING:** Als het antwoordapparaat geen ingebouwde telefoon heeft, sluit u voor het gemak een telefoon aan op de **OUT**-poort van het antwoordapparaat.

 **OPMERKING:** Op sommige printers bevindt de faxpoort zich boven de telefoonpoort. Raadpleeg de pictogrammen op de printer.

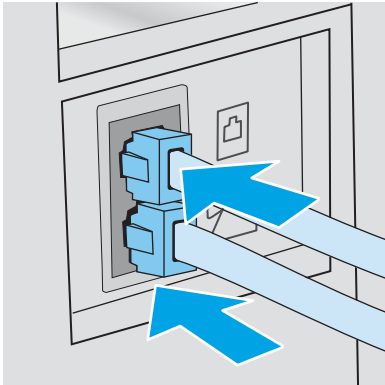

5. Configureer de instelling Aantal belsignalen op de printer.
 - a. Zet de printer aan.
 - b. Open het menu [Instellingen](#) op het bedieningspaneel.
 - c. [Selecteer het menu](#) Fax instellen.
 - d. Selecteer het menu [Basisinstellingen](#).
 - e. Selecteer de optie [Aantal belsignalen](#).
 - f. Gebruik het numerieke toetsenblok op het bedieningspaneel van de printer om het aantal belsignalen in te stellen op 5 of meer en selecteer vervolgens [OK](#).
6. Stel de printer in op het automatisch beantwoorden van faxoproepen.
 - a. Open het menu [Instellingen](#) op het bedieningspaneel.
 - b. [Selecteer het menu](#) Fax instellen.
 - c. Selecteer het menu [Basisinstellingen](#).
 - d. Selecteer eerst de instelling [Antwoordmodus](#) en vervolgens de optie [Automatisch](#).
7. Stel de printer in om te controleren of er een kiestoon is voordat een fax wordt verzonden.

 **OPMERKING:** Zo voorkomt u dat er een fax wordt verzonden terwijl er iemand aan de telefoon is.

- a. Open het menu [Instellingen](#) op het bedieningspaneel.
- b. [Selecteer het menu](#) Fax instellen.

- c. Selecteer het menu [Geavanceerde instellingen](#).
 - d. Selecteer eerst de instelling [Kiestoon detecteren](#) en vervolgens de knop **Aan**.
8. Ga naar [Stap 3: Faxtijd, faxdatum en faxkopregel configureren op pagina 101](#).

Stap 3: Faxtijd, faxdatum en faxkopregel configureren

Configureer de faxinstellingen van de printer volgens een van de volgende methoden:

- [HP Wizard Faxinstellingen op pagina 101](#) (aanbevolen methode)
- [Bedieningspaneel van de printer op pagina 101](#)
- [Geïntegreerde webserver van HP \(EWS\) en HP Device Toolbox \(Windows\) op pagina 102](#) (als de software is geïnstalleerd)

 **OPMERKING:** In de Verenigde Staten en in veel andere landen/regio's is het wettelijk verplicht de tijd, de datum en andere faxkopregelgegevens in te stellen.

HP Wizard Faxinstellingen

Open de wizard Fax instellen na de *eerste* installatie en softwareconfiguratie door deze stappen uit te voeren.

 **OPMERKING:** De wizard Fax instellen is alleen beschikbaar voor het besturingssysteem Windows 7.

1. Open de HP Printer Assistant.
 - **Windows 10:** Klik vanuit het menu **Start** op **Alle apps**, klik vervolgens op **HP** en selecteer de naam van de printer.
 - **Windows 8.1:** Klik op de pijl omlaag in de linkerbenedenhoek van het scherm **Start** en selecteer de printernaam.
 - **Windows 8:** Klik met de rechtermuisknop op een leeg gedeelte van het scherm **Start**, klik op **Alle apps** op de app-balk en selecteer vervolgens de naam van de printer.
 - **Windows 7:** Klik op het bureaublad van uw computer op **Start**, selecteer **Alle programma's**, klik op **HP**, klik vervolgens op de map voor de printer en selecteer de naam van de printer.
2. Selecteer **Fax** in de HP Printer Assistant en selecteer **Wizard Fax instellen**.
3. Volg in de wizard Faxinstellingen van HP de instructies op het scherm om de faxinstellingen te configureren.
4. Ga naar [Stap 4: Een faxtest uitvoeren op pagina 103](#).

Bedieningspaneel van de printer

Voer de volgende stappen uit om de datum, tijd en faxkopregel in te stellen via het bedieningspaneel.

1. Open het menu [Instellingen](#) op het bedieningspaneel.
2. [Selecteer het menu Fax instellen](#).
3. Selecteer het menu [Basisinstellingen](#).
4. Selecteer de optie [Tijd/datum](#).

5. Selecteer [12-uursklok](#) of [24-uursklok](#).
6. Gebruik het toetsenblok om de huidige tijd in te voeren en selecteer vervolgens [OK](#).

 **OPMERKING:** **Touchbedieningspanelen:** Selecteer indien nodig de knop [123](#) om een toetsenblok met speciale tekens weer te geven.

7. Selecteer datumnotatie.
8. Gebruik het toetsenblok om de huidige datum in te voeren en selecteer vervolgens [OK](#).
9. Selecteer het menu [Faxkop](#).
10. Gebruik het toetsenblok om het faxnummer in te voeren en selecteer vervolgens [OK](#).

 **OPMERKING:** Het maximaal aantal tekens voor het faxnummer is 20.

11. Gebruik het toetsenblok om de naam of kopregel van het bedrijf in te voeren en selecteer vervolgens [OK](#).

 **OPMERKING:** Het maximaal aantal tekens voor de kopregel van de fax is 25.

12. Ga naar [Stap 4: Een faxtest uitvoeren op pagina 103](#).

Geïntegreerde webserver van HP (EWS) en HP Device Toolbox (Windows)

1. Start de HP EWS vanuit het menu **Start** of vanuit een webbrowsier.

Menu Start

- a. Open de HP Printer Assistant.
 - **Windows 10:** Klik vanuit het menu **Start** op **Alle apps**, klik vervolgens op **HP** en selecteer de naam van de printer.
 - **Windows 8.1:** Klik op de pijl omlaag in de linkerbenedenhoek van het scherm **Start** en selecteer de printernaam.
 - **Windows 8:** Klik met de rechtermuisknop op een leeg gedeelte van het scherm **Start**, klik op **Alle apps** op de app-balk en selecteer vervolgens de naam van de printer.
 - **Windows 7:** Klik op het bureaublad van uw computer op **Start**, selecteer **Alle programma's**, klik op **HP**, klik vervolgens op de map voor de printer en selecteer de naam van de printer.
- b. Selecteer **Afdrukken** in de HP Printer Assistant en selecteer **HP Device Toolbox**.

Webbrowser

- a. **2-regelige bedieningspanelen:** Druk op het bedieningspaneel op de knop Instellingen . Open het menu **Netwerkinstellingen** en selecteer **IP-adres weergeven** om het IP-adres of de hostnaam weer te geven.

Touchbedieningspanelen: Raak de knop Verbindingsinformatie  /  op het bedieningspaneel aan en raak vervolgens de knop [Netwerk verbonden](#)  of [Wi-Fi-netwerk AAN](#)  aan om het IP-adres of de hostnaam weer te geven.

- b. Open een internetbrowser en voer in de adresregel het IP-adres of de hostnaam in zoals die wordt weergegeven op het bedieningspaneel van de printer. Druk op de toets [Enter](#) op het toetsenbord van de pc. De geïntegreerde webserver wordt geopend.

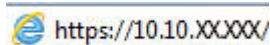

OPMERKING: Als de webbrowser een bericht weergeeft dat toegang tot de website mogelijk niet veilig is, selecteert u de optie om door te gaan naar de website. Toegang tot deze website zal de computer niet beschadigen.

2. Klik op het tabblad **Fax**.
3. Volg de aanwijzingen op het scherm om de faxinstellingen te configureren.
4. Ga naar [Stap 4: Een faxtest uitvoeren op pagina 103](#).

Stap 4: Een faxtest uitvoeren

Voer een faxtest uit om te controleren of de fax correct is ingesteld.

1. Open het menu [Instellingen](#) op het bedieningspaneel.
2. Selecteer het menu [Service](#).
3. Selecteer het menu [Faxservice](#).
4. Selecteer de optie [Faxtest uitvoeren](#). Er wordt een testrapport afgedrukt.
5. Controleer het rapport.
 - Als het rapport aangeeft dat **de test is geslaagd**, is de printer gereed om faxen te verzenden en te ontvangen.
 - Als het rapport aangeeft dat **de test niet is geslaagd**, bekijkt u het rapport voor meer informatie over het verhelpen van het probleem. De controlelijst voor het oplossen van faxproblemen bevat meer informatie over het oplossen van faxproblemen.

Een fax versturen

- [Faxen vanaf de flatbedscanner](#)
- [Faxen vanuit de documentinvoer](#)
- [Snelkiescodes en groeps Kiescodes gebruiken](#)
- [Een fax verzenden vanuit de software](#)
- [Een fax verzenden vanuit een softwareprogramma van een andere leverancier, bijvoorbeeld Microsoft Word](#)

Faxen vanaf de flatbedscanner

1. Plaats het document met de bedrukte kant omlaag op de glasplaat.

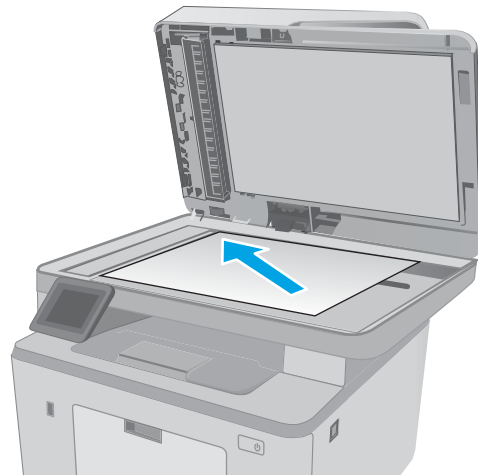

2. Raak in het beginscherm van het bedieningspaneel de knop **Fax**  aan.
3. Voer het faxnummer in met het toetsenblok.
4. Raak de knop **Faxen starten** aan.
5. U wordt gevraagd om te bevestigen dat u de fax verzendt vanaf de glasplaat van de scanner. Raak de knop **Ja** aan.
6. U wordt gevraagd de eerste pagina te plaatsen. Raak de knop **OK** aan.
7. De printer scant de eerste pagina en vraagt u vervolgens de volgende pagina te plaatsen. Raak de knop **Ja** aan als het document uit meerdere pagina's bestaat. Vervolg dit proces tot u alle pagina's hebt gescand.
8. Wanneer u de laatste pagina hebt gescand, raakt u de knop **Nee** aan wanneer dit wordt gevraagd. De fax wordt verzonden.

Faxen vanuit de documentinvoer

1. Plaats de originelen met de bedrukte zijde naar boven in de documentinvoer.

VOORZICHTIG: Gebruik geen originelen met correctietape, correctievloeistof, paperclips of nietjes om schade aan de printer te voorkomen. Plaats ook geen foto's en kleine of dunne originelen in de documentinvoer.

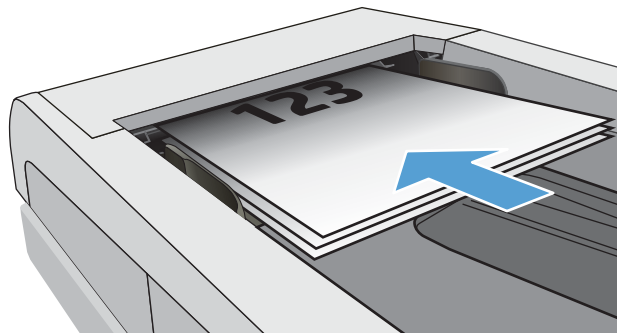

2. Schuif de papiergeleiders goed tegen het papier aan.

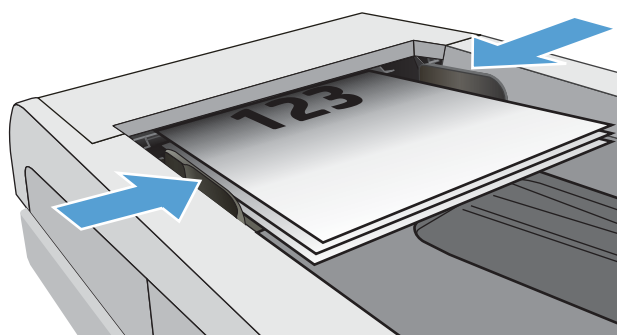



3. Raak in het beginscherm van het bedieningspaneel de knop **Fax**  aan.
4. Voer het faxnummer in met het toetsenblok.
5. Raak de knop **Faxen starten** aan.

Snelkiescodes en groeps Kiescodes gebruiken

 **OPMERKING:** Telefoonboekvermeldingen moeten via het **Faxmenu** worden ingesteld voordat u het telefoonboek kunt gebruiken om faxberichten te verzenden.

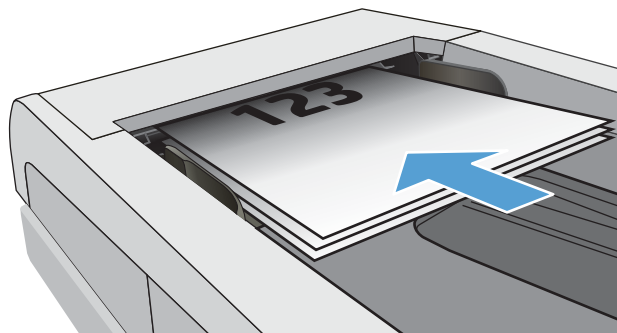
1. Plaats het document op de glasplaat van de scanner of in de documentinvoer.



2. Raak in het beginscherm van het bedieningspaneel de knop **Fax**  aan.
3. Raak het pictogram voor het faxtelefoonboek aan op het toetsenblok.
4. Raak de gewenste naam van de individuele vermelding of groepsvermelding aan.
5. Raak de knop **Faxen starten** aan.

Een fax verzenden vanuit de software

De procedure om een fax te verzenden is afhankelijk van uw specificaties. Hier volgen de meest voorkomende stappen.

1. Open de HP Printer Assistant.
 - **Windows 10:** Klik vanuit het menu **Start** op **Alle apps**, klik vervolgens op **HP** en selecteer de naam van de printer.
 - **Windows 8.1:** Klik op de pijl omlaag in de linkerbenedenhoek van het scherm **Start** en selecteer de printernaam.
 - **Windows 8:** Klik met de rechtermuisknop op een leeg gedeelte van het scherm **Start**, klik op **Alle apps** op de app-balk en selecteer vervolgens de naam van de printer.
 - **Windows 7:** Klik op het bureaublad van uw computer op **Start**, selecteer **Alle programma's**, klik op **HP**, klik vervolgens op de map voor de printer en selecteer de naam van de printer.
2. Selecteer eerst **Fax** in de HP Printer Assistant en vervolgens **Fax verzenden**.
3. Voer het faxnummer in van één of meer ontvangers.
4. Plaats het document in de documentinvoer.
5. Klik op **Nu verzenden**.

Een fax verzenden vanuit een softwareprogramma van een andere leverancier, bijvoorbeeld Microsoft Word

1. Open een document in een ander programma.
2. Klik op het menu **Bestand** en vervolgens op **Afdrukken**.
3. Selecteer in de vervolgkeuzelijst met printerdrivers de driver van de fax. De faxsoftware wordt geopend.
4. Voer het faxnummer in van één of meer ontvangers.
5. Voeg eventuele pagina's toe die in de printer zijn geplaatst. Deze stap is optioneel.
6. Klik op **Nu verzenden**.

Overige faxtaken

Ga naar www.hp.com/support/ljM148MFP, www.hp.com/support/ljM227MFP.

Er zijn instructies beschikbaar voor het uitvoeren van specifieke faxtaken, zoals:

- Faxsnelkieslijsten maken en beheren
- Factuurcodes configureren
- Een faxafdrukschema gebruiken
- Inkomende faxen blokkeren
- Faxen archiveren en doorsturen

8 De printer beheren

- [Toepassingen van HP Webservices gebruiken \(alleen modellen met aanraakscherm\)](#)
- [Het verbindingstype van de printer wijzigen \(Windows\)](#)
- [Geavanceerde configuratie met de geïntegreerde webserver van HP \(EWS\) en HP Device Toolbox \(Windows\)](#)
- [Geavanceerde configuratie met HP Utility voor OS X](#)
- [IP-netwerkinstellingen configureren](#)
- [Functies voor beveiliging van de printer](#)
- [De instellingen voor de stille afdrukmodus configureren](#)
- [Instellingen voor energiebesparing](#)
- [De firmware bijwerken](#)

Voor meer informatie:

De volgende informatie is correct op het moment van uitgave. Zie www.hp.com/support/ljM148MFP, www.hp.com/support/ljM227MFP voor actuele informatie.

De uitgebreide Help van HP voor de printer omvat de volgende informatie:

- Installeren en configureren
- Leren en gebruiken
- Problemen oplossen
- Software- en firmware-updates downloaden
- Meepraten op ondersteuningsforums
- Informatie over garantie en wettelijke voorschriften zoeken

Toepassingen van HP Webservices gebruiken (alleen modellen met aanraakscherm)

Toepassingen van HP Web Services bieden nuttige content die automatisch van het internet naar de printer kan worden gedownload. Kies uit verschillende toepassingen waaronder nieuws, kalenders, formulieren en cloudopslag van documenten.

Om deze toepassingen te activeren en de downloads te plannen, gaat u naar de HP Connected-website op www.hpconnected.com



OPMERKING: De printer moet zijn verbonden met een vast of draadloos netwerk en over een internetverbinding beschikken om deze functie te kunnen gebruiken. HP-webservices dient te zijn ingeschakeld op de printer.

Webservices activeren

Dit proces schakelt zowel de HP Webservices als het menu **Toepassingen**  in.

1. Veeg vanaf het beginscherm op het bedieningspaneel van de printer totdat het menu **Instellingen** wordt weergegeven. Raak de knop **Instellingen**  aan om het menu te openen.
2. Raak **HP Web Services** aan.
3. Raak **Webservices inschakelen** aan.
4. Raak **Afdrukken** aan om de gebruiksvoorwaarden van HP-webservices af te drukken.
5. Raak **OK** aan om de procedure te voltooien.

Nadat u een toepassing vanaf de HP Connected-website hebt gedownload, is deze beschikbaar in het menu **Toepassingen** in het bedieningspaneel van de printer.

Het verbindingstype van de printer wijzigen (Windows)

Indien u de printer al gebruikt en de manier waarop deze is aangesloten wilt wijzigen, kunt u **Configuratie en software van apparaat** gebruiken om de verbinding te wijzigen. Sluit de nieuwe printer bijvoorbeeld via een USB- of netwerkkabel aan op de computer of wijzig de verbinding van USB in een draadloze verbinding.

Volg de onderstaande procedure om **Configuratie en software van apparaat** te openen:

1. Open de HP Printer Assistant.
 - **Windows 10:** Klik vanuit het menu **Start** op **Alle apps**, klik vervolgens op **HP** en selecteer de naam van de printer.
 - **Windows 8.1:** Klik op de pijl omlaag in de linkerbenedenhoek van het scherm **Start** en selecteer de printernaam.
 - **Windows 8:** Klik met de rechtermuisknop op een leeg gedeelte van het scherm **Start**, klik op **Alle apps** op de app-balk en selecteer vervolgens de naam van de printer.
 - **Windows 7, Windows Vista en Windows XP:** Klik op het bureaublad van uw computer op **Start**, selecteer **Alle programma's**, klik op **HP**, klik vervolgens op de map voor de printer en selecteer de naam van de printer.
2. Selecteer in de HP Printer Assistant eerst **Hulpprogramma's** in de navigatiebalk en vervolgens **Configuratie en software van apparaat**.

Geavanceerde configuratie met de geïntegreerde webserver van HP (EWS) en HP Device Toolbox (Windows)

Met de geïntegreerde webserver van HP kunt u via de computer afdrukfuncties beheren in plaats van via het bedieningspaneel van de printer.

- Printerstatusinformatie bekijken
- De resterende levensduur van de benodigdheden bepalen en nieuwe benodigdheden bestellen
- De configuratie van de laden weergeven en wijzigen
- De menuconfiguratie van het bedieningspaneel van de printer bekijken en wijzigen
- Interne pagina's weergeven en afdrukken
- Meldingen ontvangen over gebeurtenissen met betrekking tot de printer en de benodigdheden
- De netwerkconfiguratie bekijken en wijzigen

De geïntegreerde webserver van HP is beschikbaar wanneer de printer is aangesloten op een IP-netwerk. De geïntegreerde webserver van HP biedt geen ondersteuning voor IPX-printeraansluitingen. U hebt geen toegang tot internet nodig om de geïntegreerde webserver van HP te kunnen openen en gebruiken.

Wanneer de printer is aangesloten op het netwerk, is de geïntegreerde webserver van HP automatisch beschikbaar.

 **OPMERKING:** HP Device Toolbox is software die wordt gebruikt om verbinding te maken met de geïntegreerde webserver van HP wanneer de printer via USB is aangesloten op een computer. Deze software is alleen beschikbaar als u een volledige installatie hebt uitgevoerd wanneer de printer op de computer is aangesloten. Sommige functies zijn mogelijk niet beschikbaar, afhankelijk van hoe de printer is aangesloten.

 **OPMERKING:** De geïntegreerde webserver van HP is niet toegankelijk buiten de netwerkfirewall.

Methode 1: De geïntegreerde webserver van HP (EWS) openen vanuit de software

1. Open de HP Printer Assistant.
 - **Windows 10:** Klik vanuit het menu **Start** op **Alle apps**, klik vervolgens op **HP** en selecteer de naam van de printer.
 - **Windows 8.1:** Klik op de pijl omlaag in de linkerbenedenhoek van het scherm **Start** en selecteer de printernaam.
 - **Windows 8:** Klik met de rechtermuisknop op een leeg gedeelte van het scherm **Start**, klik op **Alle apps** op de app-balk en selecteer vervolgens de naam van de printer.
 - **Windows 7:** Klik op het bureaublad van uw computer op **Start**, selecteer **Alle programma's**, klik op **HP**, klik vervolgens op de map voor de printer en selecteer de naam van de printer.
2. Selecteer **Afdrukken** in de HP Printer Assistant en selecteer **HP Device Toolbox**.

Methode 2: De geïntegreerde webserver van HP (EWS) openen vanuit een webbrowser

 **OPMERKING:** De stappen zijn afhankelijk van het soort bedieningspaneel.

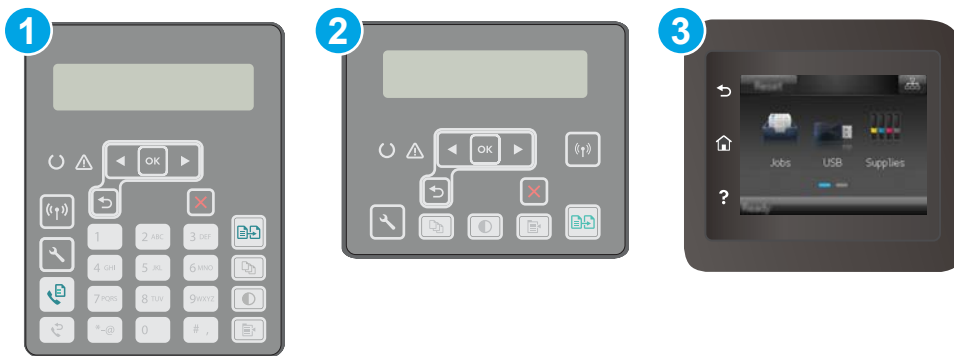





1 2-regelig bedieningspaneel (faxmodellen)

2 2-regelig bedieningspaneel

3 Bedieningspaneel met aanraakscherm

1. **2-regelige bedieningspanelen:** Druk op de knop  op het bedieningspaneel van de printer. Open het menu **Netwerkinstellingen** en selecteer **IP-adres weergeven** om het IP-adres of de hostnaam weer te geven.

Touchbedieningspanelen: Raak de knop Verbindingsinformatie  /  aan in het beginscherm op het bedieningspaneel van de printer en raak vervolgens de knop **Netwerk verbonden**  of **Wi-Fi-netwerk AAN**  aan om het IP-adres of de hostnaam weer te geven.

2. Open een internetbrowser en voer in de adresregel het IP-adres of de hostnaam in zoals die wordt weergegeven op het bedieningspaneel van de printer. Druk op de toets **Enter** op het toetsenbord van de pc. De geïntegreerde webserver wordt geopend.

 <https://10.10.XX.XXX/>

 **OPMERKING:** Als de webbrowser een bericht weergeeft dat toegang tot de website mogelijk niet veilig is, selecteert u de optie om door te gaan naar de website. Toegang tot deze website zal de computer niet beschadigen.

Tabblad of gebied	Omschrijving
<p>Het tabblad Home</p> <p>Hier vindt u informatie over de printer, de status en de configuratie.</p>	<ul style="list-style-type: none"> • Apparaatstatus: Hiermee geeft u de status van de printer weer en het geschatte percentage resterende levensduur van benodigdheden van HP. • Status benodigdheden: Toont de geschatte resterende levensduur van benodigdheden van HP in procenten. De werkelijke resterende levensduur van benodigdheden kan variëren. Zorg dat u vervangende benodigdheden hebt die u kunt plaatsen wanneer de afdrukkwaliteit niet meer voldoet. De cartridge hoeft alleen te worden vervangen, als de afdrukkwaliteit niet langer acceptabel is. • Apparaatconfiguratie: Hier vindt u informatie die op de configuratiepagina van de printer wordt weergegeven. • Netwerkoverzicht: Hier vindt u informatie over de netwerkconfiguratiepagina van de printer. • Rapporten: Hiermee drukt u de door de printer gegenereerde configuratiepagina en statuspagina voor benodigdheden af. • Log taakopslag: Toont een overzicht van alle taken die in het printergeheugen zijn opgeslagen. (Uitsluitend voor printers met taakopslagfunctie) • Logboek kleurgebruik: Toont een overzicht van kleurtaken van de printer. (Alleen voor kleurenprinters) • Logbestand: Hierin staan alle printergebeurtenissen en -fouten. • Open Source-licenties: Toont een overzicht van de licenties voor opensourcesoftwareprogramma's die kunnen worden gebruikt met de printer.

Tabblad of gebied	Omschrijving
<p>Tabblad Systeem</p> <p>Hiermee kunt u de printer vanaf uw computer configureren.</p>	<ul style="list-style-type: none"> • Apparaatgegevens: Biedt basisinformatie over de printer en het bedrijf. • Papierinstellingen: Hiermee wijzigt u de standaardpapierverwerkingsinstellingen van de printer. • Afdrukkwaliteit: Hiermee wijzigt u de standaardinstellingen voor de afdrukkwaliteit van de printer. • Energie-instellingen: Hiermee wijzigt u de standaardtijden voor het activeren van de sluimermodus of automatisch uitschakelen. • Taakopslag instellen: Gebruik de volgende taakopslaginstellingen voor de printer. (Uitsluitend voor printers met taakopslagfunctie) • Papiersorten: Hiermee kunt u afdrukmodi configureren die overeenkomen met de door de printer geaccepteerde papiersorten. • Systeeminstellingen: Hiermee wijzigt u de standaardstelsysteeminstellingen van de printer. • Instellingen benodigdheden: Wijzig de instellingen voor waarschuwingen Cartridge bijna leeg en overige informatie voor benodigdheden. • Service: Hiermee voert u de schoonmaakprocedure van de printer uit. • Opslaan en herstellen: Hier kunt u de huidige instellingen voor de printer opslaan in een bestand op de computer. Gebruik dit bestand om dezelfde instellingen in een andere printer te laden of de instellingen op een later tijdstip te herstellen op deze printer. • Beheer: Hiermee kunt u het wachtwoord van de printer instellen of wijzigen. Schakel printerfuncties in of uit. <p>OPMERKING: Het tabblad Systeem kan met een wachtwoord worden beveiligd. Als dit printer op een netwerk is aangesloten, moet u eerst contact opnemen met de systeembeheerder voordat u de instellingen op dit tabblad wijzigt.</p>
<p>Tabblad Afdrukken</p> <p>Hiermee kunt u standaardafdrukinstellingen wijzigen vanaf uw computer.</p>	<ul style="list-style-type: none"> • Afdrukken: Hier kunt u de standaardafdrukinstellingen van de printer wijzigen, zoals het aantal exemplaren en de afdrukstand. Deze opties zijn tevens beschikbaar op het bedieningspaneel. • PostScript: De functie Print PS-fouten in- of uitschakelen.
<p>Tabblad Fax</p> <p>(Alleen faxprinters)</p>	<ul style="list-style-type: none"> • Ontvangstopties: Hiermee regelt u hoe de printer omgaat met binnenkomende faxen. • Telefoonboek: Hiermee kunt u nummers aan het telefoonboek voor de fax toevoegen of verwijderen. • Lijst ongewenste faxen: Hiermee blokkeert u faxnummers die geen faxen naar de printer mogen sturen. • Faxactiviteitenlog: Hiermee bekijkt u de recente faxactiviteiten van de printer.

Tabblad of gebied	Omschrijving
Tabblad Scannen (Alleen MFP-printers)	Hiermee configureert u de functies Scannen naar netwerkmap en Scannen naar e-mail . <ul style="list-style-type: none"> • Netwerkmap instellen: Hiermee configureert u mappen in het netwerk waar gescande bestanden in kunnen worden opgeslagen. • Instellingen scannen naar e-mail: Hiermee begint u het proces om de functie Scannen naar e-mail in te stellen. • Uitgaande e-mailprofielen: Hiermee stelt u een e-mailadres in dat als uitgaand adres wordt gebruikt voor alle e-mails die vanaf de printer worden verzonden. • Adresboek e-mail: Hiermee kunt u adressen aan het e-mailadresboek toevoegen of verwijderen. • E-mailopties: Hiermee stelt u een standaardonderwerpregel en -e-mailtekst in. Hiermee stelt u standaardscaninstellingen voor e-mails in.
Tabblad Kopiëren (Alleen MFP-printers)	Gebruik dit tabblad om de standaardinstellingen voor kopiëren in te stellen.
Tabblad Netwerk (Alleen printers die op een netwerk zijn aangesloten) Hiermee kunt u netwerkinstellingen wijzigen vanaf uw computer.	Op dit tabblad kunnen netwerkbeheerders de netwerkgerelateerde instellingen voor de printer beheren wanneer deze op een IP-netwerk is aangesloten. Hiermee kan ook de netwerkbeheerder de Wi-Fi Direct-functie instellen. Dit tabblad verschijnt niet als de printer rechtstreeks op een computer is aangesloten.
Tabblad HP Web Services	Gebruik dit tabblad om verschillende webgebaseerde hulpprogramma's in te stellen en te gebruiken.

Geavanceerde configuratie met HP Utility voor OS X

Gebruik de HP Utility om de status van de printer te controleren of de printerinstellingen via de computer weer te geven of te wijzigen.

U kunt gebruikmaken van de HP Utility als de printer beschikt over een USB-kabel of als het is aangesloten op een TCP/IP-netwerk.

HP Utility openen

1. Open de map **Programma's** op de computer.
2. Selecteer eerst **HP** en vervolgens **HP Utility**.

Functies van HP Utility

In de HP Utility-werkbalk vindt u de volgende items:

- **Apparaten:** Klik op deze knop om Mac-apparaten die door de HP Utility zijn gevonden, weer te geven of te verbergen.
- **Alle instellingen:** Klik op deze knop om terug te keren naar de startweergave van de HP Utility.
- **HP-ondersteuning:** Klik op deze knop om een browser te openen en naar de HP-ondersteuningspagina te gaan.
- **Benodigdheden:** Klik op deze knop om de HP SureSupply-website te openen.
- **Registratie:** Klik op deze knop om de registratiepagina van HP te openen.
- **Recycling:** Klik op deze knop om de website van het HP Planet Partners-recyclingprogramma te openen.

De HP Utility bestaat uit pagina's die u kunt openen door in de lijst **Alle instellingen** te klikken. In de volgende tabel staat beschreven welke taken u kunt uitvoeren met HP Utility.

Item	Omschrijving
Status benodigdheden	Hiermee wordt de status van de printerbenodigdheden weergegeven en ziet u koppelingen om online benodigdheden te bestellen.
Apparaatgegevens	Hiermee wordt informatie over de huidige geselecteerde printer weergegeven, waaronder de service-id van de printer (indien toegewezen), de firmwareversie (FW-versie), het serienummer en het IP-adres.
Opdrachten	Stuurt na de afdruktaak speciale tekens of afdrukopdrachten naar de printer. OPMERKING: Deze optie is alleen beschikbaar nadat u in het menu Weergave de optie Toon geavanceerde opties hebt geselecteerd.
Kleurgebruik	Toont informatie over kleurtaken van de printer. (Alleen voor kleurenprinters)

Item	Omschrijving
Bestand uploaden	Brengt bestanden over van de computer naar de printer. U kunt de volgende bestandstypen uploaden: <ul style="list-style-type: none"> ○ Taal HP LaserJet-printeropdrachten (.prn) ○ Portable Document Format (.pdf) ○ PostScript (.ps) ○ Text (.txt)
Energiebeheer	Configureer de energie-instellingen van de printer.
Firmware bijwerken	Zet een updatebestand voor firmware over naar de printer. OPMERKING: Deze optie is alleen beschikbaar nadat u in het menu Weergave de optie Toon geavanceerde opties hebt geselecteerd.
HP Connected	Hiermee hebt u toegang tot de HP Connected-website.
Berichtencentrum	Hier worden fouten weergegeven die in de printer zijn opgetreden.
Duplexmodus (Alleen duplexprinters)	Hiermee schakelt u de modus voor automatisch dubbelzijdig afdrukken in.
Netwerkinstellingen (Alleen printers die op een netwerk zijn aangesloten)	Hiermee configureert u de netwerkinstellingen, zoals de IPv4-instellingen IPv6-instellingen, Bonjour-instellingen en andere instellingen.
Beheer van benodigdheden	Hiermee configureert u wat de printer moet doen wanneer benodigdheden het einde van de geschatte levensduur naderen.
Configuratie van laden	Hiermee wijzigt u het papierformaat en de papiersoort voor elke lade.
Aanvullende instellingen	Hiermee opent u de geïntegreerde webserver van HP (EWS). OPMERKING: USB-verbindingen worden niet ondersteund.
Proxyserverinstellingen	Hiermee configureert u een proxyserver voor deze printer.
Basisfaxinstellingen: (alleen MFP-faxmodellen)	Instellen van de velden in de faxkopetekst en configureren hoe de printer inkomende oproepen beantwoordt.
Fax doorsturen (alleen MFP-faxmodellen)	De printer zo instellen dat de inkomende faxberichten naar een ander nummer worden verstuurd.
Faxlogboeken (alleen MFP-faxmodellen)	De logboeken van alle faxen bekijken.
Faxsnelkiesnummers (alleen MFP-faxmodellen)	Faxnummers toevoegen aan de snelkieslijst.
Ongewenste faxberichten blokkeren (alleen MFP-faxmodellen)	Bewaren van faxnummers die u wilt blokkeren.

Item	Omschrijving
Scannen naar e-mail (Alleen MFP-printers)	Hiermee opent u de geïntegreerde webserver van HP (EWS), zodat u instellingen kunt configureren voor het scannen naar e-mail.
Scannen naar netwerkmap (Alleen MFP-printers)	Hiermee opent u de geïntegreerde webserver van HP (EWS), zodat u instellingen kunt configureren voor het scannen naar een netwerkmap.

IP-netwerkinstellingen configureren

- [Inleiding](#)
- [Disclaimer voor printer delen](#)
- [Netwerkinstellingen weergeven of wijzigen](#)
- [De naam van de printer in het netwerk wijzigen](#)
- [IPv4 TCP/IP-parameters handmatig configureren via het bedieningspaneel](#)
- [Instellingen voor koppelingssnelheid en duplex](#)

Inleiding

Configureer de netwerkinstellingen voor de printer aan de hand van de volgende secties.

Disclaimer voor printer delen

HP ondersteunt geen peer-to-peer netwerken omdat dit een functie is van Microsoft-besturingssystemen en niet van de printerdrivers van HP. Ga naar de website van Microsoft op www.microsoft.com.

Netwerkinstellingen weergeven of wijzigen

U kunt de IP-configuratie-instellingen weergeven of wijzigen via de geïntegreerde webserver van HP.



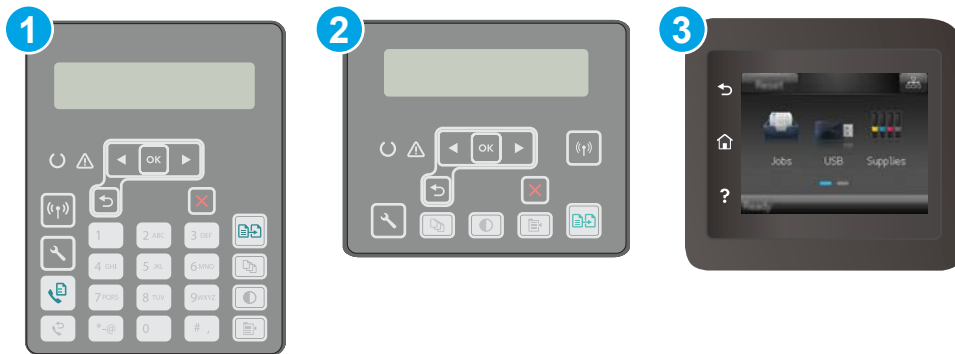

 **OPMERKING:** De stappen zijn afhankelijk van het soort bedieningspaneel.



- | | |
|---|--|
| 1 | 2-regelig bedieningspaneel (faxmodellen) |
| 2 | 2-regelig bedieningspaneel |
| 3 | Bedieningspaneel met aanraakscherm |

1. Open de HP Embedded Web Server (EWS, geïntegreerde webserver):

- a. **2-regelige bedieningspanelen:** Druk op de knop  op het bedieningspaneel van de printer. Open het menu **Netwerkinstellingen** en selecteer **IP-adres weergeven** om het IP-adres of de hostnaam weer te geven.

Touchbedieningspanelen: Raak de knop Verbindingsinformatie  /  aan in het beginscherm op het bedieningspaneel van de printer en raak vervolgens de knop **Netwerk verbonden**  of **Wi-Fi-netwerk AAN**  aan om het IP-adres of de hostnaam weer te geven.

- b. Open een internetbrowser en voer in de adresregel het IP-adres of de hostnaam in zoals die wordt weergegeven op het bedieningspaneel van de printer. Druk op de toets **Enter** op het toetsenbord van de pc. De geïntegreerde webserver wordt geopend.

 <https://10.10.XX.XX/>

 **OPMERKING:** Als de webbrower een bericht weergeeft dat toegang tot de website mogelijk niet veilig is, selecteert u de optie om door te gaan naar de website. Toegang tot deze website zal de computer niet beschadigen.

2. Klik op het tabblad **Netwerk** voor informatie over het netwerk. Wijzig desgewenst de instellingen.

De naam van de printer in het netwerk wijzigen

Indien u de naam van de printer in een netwerk wilt wijzigen zodat de printer kan worden geïdentificeerd, gebruikt u de geïntegreerde webserver van HP.





 **OPMERKING:** De stappen zijn afhankelijk van het soort bedieningspaneel.



- | | |
|---|--|
| 1 | 2-regelig bedieningspaneel (faxmodellen) |
| 2 | 2-regelig bedieningspaneel |
| 3 | Bedieningspaneel met aanraakscherm |

1. Open de HP Embedded Web Server (EWS, geïntegreerde webserver):

- a. **2-regelige bedieningspanelen:** Druk op de knop  op het bedieningspaneel van de printer. Open het menu **Netwerkinstellingen** en selecteer **IP-adres weergeven** om het IP-adres of de hostnaam weer te geven.

Touchbedieningspanelen: Raak de knop Verbindingsinformatie  /  aan in het beginscherm op het bedieningspaneel van de printer en raak vervolgens de knop **Netwerk verbonden**  of **Wi-Fi-netwerk AAN**  aan om het IP-adres of de hostnaam weer te geven.

- b. Open een internetbrowser en voer in de adresregel het IP-adres of de hostnaam in zoals die wordt weergegeven op het bedieningspaneel van de printer. Druk op de toets **Enter** op het toetsenbord van de pc. De geïntegreerde webserver wordt geopend.

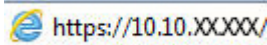
 <https://10.10.XX.XXX/>

 **OPMERKING:** Als de webbrower een bericht weergeeft dat toegang tot de website mogelijk niet veilig is, selecteert u de optie om door te gaan naar de website. Toegang tot deze website zal de computer niet beschadigen.

- Open het tabblad **System**.
- Op de pagina **Apparaatgegevens** wordt de standaardprinternaam weergegeven in het veld **Apparaatnaam**. U kunt deze naam wijzigen zodat u de printer kunt identificeren.

 **OPMERKING:** Het invullen van de andere velden op deze pagina is optioneel.

- Klik op de knop **Toepassen** om de wijzigingen toe te passen.

IPv4 TCP/IP-parameters handmatig configureren via het bedieningspaneel

Met de menu's van het bedieningspaneel kunt u handmatig een IPv4-adres, subnetmasker en standaardgateway instellen.

 **OPMERKING:** De stappen zijn afhankelijk van het soort bedieningspaneel.



- 2-regelig bedieningspaneel (faxmodellen)
- 2-regelig bedieningspaneel
- Bedieningspaneel met aanraakscherm

2-regelige bedieningspanelen

1. Druk op de knop  op het bedieningspaneel van de printer.
2. Open de volgende menu's:
 - **Netwerk instellen**
 - **IPv4-configuratiemethode**
 - **Handmatig**
3. Gebruik de pijlknoppen en de knop **OK** om het IP-adres, subnetmasker en standaardgateway in te voeren en raak vervolgens de knop **OK** aan om de wijzigingen op te slaan.

Touchbedieningspaneel

1. Raak vanaf het beginscherm op het bedieningspaneel van de printer de knop **Instellingen**  aan.
2. Ga naar en raak het menu **Netwerkinstellingen** aan.
3. Raak het menu **IPV4-configuratiemethode** aan en vervolgens de knop **Handmatig**.
4. Gebruik het toetsenblok op het aanraakscherm om het IP-adres in te voeren en raak vervolgens de knop **OK** aan. Raak de knop **Ja** aan om te bevestigen.
5. Gebruik het toetsenblok op het aanraakscherm om het subnetmasker in te voeren en raak vervolgens de knop **OK** aan. Raak de knop **Ja** aan om te bevestigen.
6. Gebruik het toetsenblok op het aanraakscherm om de standaardgateway in te voeren en raak vervolgens de knop **OK** aan. Raak de knop **Ja** aan om te bevestigen.

Instellingen voor koppelingssnelheid en duplex

 **OPMERKING:** Deze informatie geldt alleen voor ethernetnetwerken, niet voor draadloze netwerken.

De linksnelheid en communicatiemodus van de afdrukserver moeten overeenkomen met die van de netwerkhub. In de meeste gevallen dient u de printer in de automatische modus te laten. Onjuiste wijzigingen van de netwerkverbindingssnelheid en de instellingen voor dubbelzijdig afdrukken hebben mogelijk tot gevolg dat de printer niet met andere netwerkapparaten kan communiceren. Gebruik het bedieningspaneel van de printer om wijzigingen aan te brengen.

 **OPMERKING:** De printerinstelling moet overeenkomen met de instelling van het netwerkapparaat (een netwerkhub, switch, gateway, router of computer).

 **OPMERKING:** Wanneer u aan deze instellingen wijzigingen aanbrengt, wordt de printer uit- en vervolgens weer ingeschakeld. Breng alleen wijzigingen aan wanneer de printer niet-actief is.



OPMERKING: De stappen zijn afhankelijk van het soort bedieningspaneel.

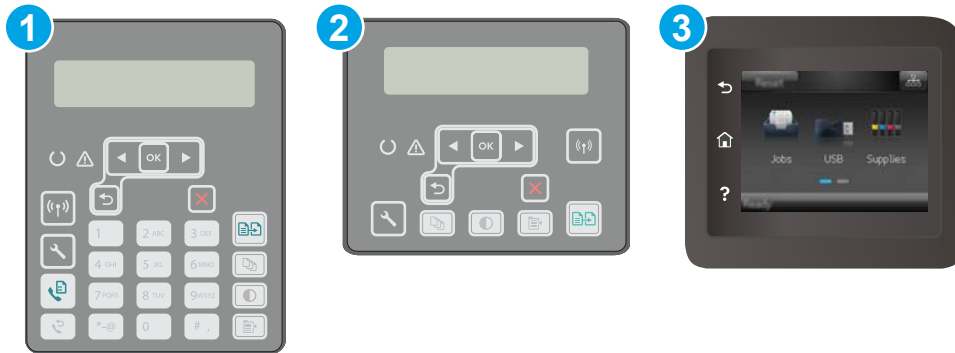

- | | |
|---|--|
| 1 | 2-regelig bedieningspaneel (faxmodellen) |
| 2 | 2-regelig bedieningspaneel |
| 3 | Bedieningspaneel met aanraakscherm |

- 1. 2-regelige bedieningspanelen:** Druk op de knop  op het bedieningspaneel van de printer.
Touchbedieningspanelen: Veeg vanaf het beginscherm op het bedieningspaneel van de printer totdat het menu [Instellingen](#) wordt weergegeven. Raak de knop [Instellingen](#)  aan om het menu te openen.
- 2.** Open de volgende menu's:
 - [Netwerk instellen](#)
 - [Verbindingssnelh.](#)
- 3.** Voer een van de volgende handelingen uit:
 - [Automatisch](#): De afdrukservers zorgt zelf automatisch voor configuratie met de hoogste verbindingssnelheid en communicatiemodus die op het netwerk zijn toegestaan.
 - [10T vol](#): 10 megabytes per seconde (Mbps), volledige duplexwerking
 - [10T half](#): 10 Mbps, half-duplexwerking
 - [100TX vol](#): 100 Mbps, volledige duplexwerking
 - [100TX half](#): 100 Mbps, half-duplexwerking
 - [1000T vol](#): 1000 Mbps, volledige duplexwerking
- 4.** Raak de knop [Opslaan](#) aan of druk op [OK](#). De printer wordt uit- en weer ingeschakeld.

Functies voor beveiliging van de printer

Inleiding

De printer bevat beveiligingsopties waarmee toegang tot configuratie-instellingen en beveiligde gegevens kan worden beperkt. Ook kan toegang tot belangrijke hardwarecomponenten worden ontzegd.

- [Het wachtwoord van het systeem toewijzen of wijzigen met de geïntegreerde webserver](#)
- [De formatter vergrendelen](#)

Het wachtwoord van het systeem toewijzen of wijzigen met de geïntegreerde webserver

Stel een wachtwoord voor toegang tot de printer en de geïntegreerde webserver van HP in zodat onbevoegde gebruikers de printerinstellingen niet kunnen wijzigen.





 **OPMERKING:** De stappen zijn afhankelijk van het soort bedieningspaneel.



- | | |
|---|---|
| 1 | 2-regelig bedieningspaneel (faxmodellen) |
| 2 | 2-regelig bedieningspaneel |
| 3 | Bedieningspaneel uitgevoerd als aanraakscherm |

1. Open de HP Embedded Web Server (EWS, geïntegreerde webserver):

- a. **2-regelige bedieningspanelen:** Druk op de knop  op het bedieningspaneel van de printer. Open het menu **Netwerkinstellingen** en selecteer **IP-adres weergeven** om het IP-adres of de hostnaam weer te geven.

Touchbedieningspanelen: Raak de knop Verbindingsinformatie  /  aan in het beginscherm op het bedieningspaneel van de printer en raak vervolgens de knop **Netwerk verbonden**  of **Wi-Fi-netwerk AAN**  aan om het IP-adres of de hostnaam weer te geven.

- b. Open een internetbrowser en voer in de adresregel het IP-adres of de hostnaam in zoals die wordt weergegeven op het bedieningspaneel van de printer. Druk op de toets **Enter** op het toetsenbord van de pc. De geïntegreerde webservice wordt geopend.



 **OPMERKING:** Als de webbrowser een bericht weergeeft dat toegang tot de website mogelijk niet veilig is, selecteert u de optie om door te gaan naar de website. Toegang tot deze website zal de computer niet beschadigen.

2. Klik op het tabblad **Systeem** op de koppeling **Beheer** in het linkerdeelvenster.
3. Voer in het veld **Wachtwoord** in het gebied **Productbeveiliging** het wachtwoord.
4. Voer in het veld **Wachtwoord bevestigen** opnieuw het wachtwoord in.
5. Klik op de knop **Toepassen**.

 **OPMERKING:** Noteer het wachtwoord en bewaar het op een veilige plaats.

De formatter vergrendelen

De formatter heeft een sleuf waarop u een beveiligingskabel kunt aansluiten. Door de formatter te vergrendelen, voorkomt u dat iemand waardevolle onderdelen uit de formatter verwijdert.

De instellingen voor de stille afdrukmodus configureren

Inleiding

Deze printer beschikt over een stille modus waarmee minder geluid wordt geproduceerd tijdens het afdrukken. Als de stille modus is ingeschakeld, drukt de printer met een lagere snelheid af.

 **OPMERKING:** In de stille afdrukmodus is de afdruksnelheid lager. Dit kan de afdrukkwaliteit verbeteren.

Gebruik een van de volgende methoden om de instelling voor de stille afdrukmodus te configureren.

Methoden 1: De instellingen voor de stille afdrukmodus configureren vanaf het bedieningspaneel van de printer

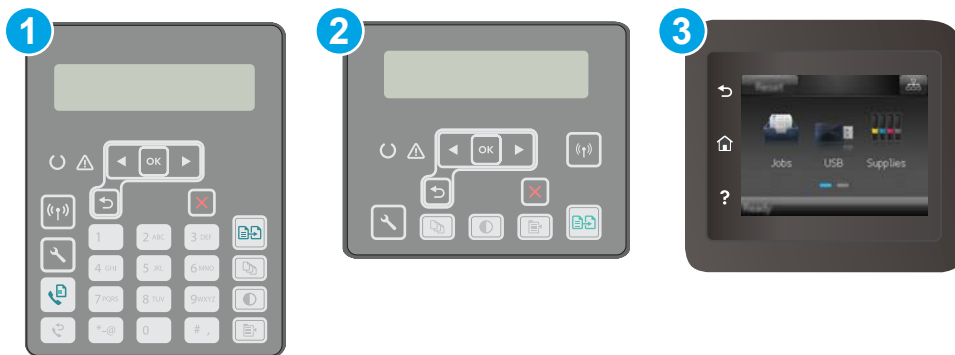

- | | |
|---|---|
| 1 | 2-regelig bedieningspaneel (faxmodellen) |
| 2 | 2-regelig bedieningspaneel |
| 3 | Bedieningspaneel uitgevoerd als aanraakscherm |

- 2-regelige bedieningspanelen:** Druk op de knop Instellingen  op het bedieningspaneel van de printer.
Touchbedieningspanelen: Veeg vanaf het beginscherm op het bedieningspaneel van de printer totdat het menu **Instellingen** wordt weergegeven. Raak de knop **Instellingen**  aan om het menu te openen.
- Open de volgende menu's:
 - [Systeeminstellingen](#)
 - [Stille afdrukmodus](#)
- 2-regelige bedieningspanelen:** Selecteer **Aan** en druk vervolgens op **OK**.
Touchbedieningspanelen: Raak **On (Aan)** aan.

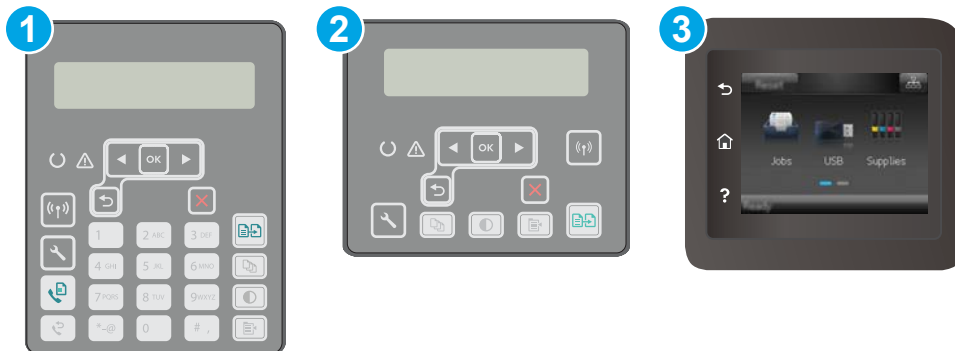

Methode 2: De instellingen voor de stille afdrukmodus configureren vanaf de geïntegreerde webserver van HP (EWS)

 **OPMERKING:** De stappen zijn afhankelijk van het soort bedieningspaneel.





- | | |
|---|---|
| 1 | 2-regelig bedieningspaneel (faxmodellen) |
| 2 | 2-regelig bedieningspaneel |
| 3 | Bedieningspaneel uitgevoerd als aanraakscherm |

1. **2-regelige bedieningspanelen:** Druk op de knop Instellingen  op het bedieningspaneel van de printer. Open het menu **Netwerkinstellingen** en selecteer **IP-adres weergeven** om het IP-adres of de hostnaam weer te geven.

Touchbedieningspanelen: Raak in het beginscherm van het bedieningspaneel de knop Verbindingsinformatie  /  aan.

2. Open een internetbrowser en voer in de adresregel het IP-adres of de hostnaam in zoals die wordt weergegeven op de configuratiepagina van de printer. Druk op de toets **Enter** op het toetsenbord van de pc. De geïntegreerde webserver wordt geopend.

 <https://10.10.XX.XXX/>

 **OPMERKING:** Als de webbrowser een bericht weergeeft dat toegang tot de website mogelijk niet veilig is, selecteert u de optie om door te gaan naar de website. Toegang tot deze website zal de computer niet beschadigen.

3. Klik op het tabblad **System**.
4. Klik in het linkerdeelvenster op de koppeling **Papiersoorten**.
5. Selecteer in de vervolgkeuzelijst **Stille afdrukmodus Aan**. Klik op **Apply** (Toepassen).

Instellingen voor energiebesparing

- [Inleiding](#)
- [Afdrukken met EconoMode](#)
- [De instelling Sluimermodus/automatisch uitschakelen na inactiviteit instellen](#)
- [De vertraging voor uitschakelen na inactiviteit instellen en de printer zo configureren dat deze maximaal 1 watt verbruikt](#)
- [De instelling voor uitschakelvertraging configureren](#)

Inleiding

De printer beschikt over verschillende functies waarmee op energieverbruik en benodigheden kan worden bespaard.

Afdrukken met EconoMode

Deze printer beschikt over de optie EconoMode, waarmee u conceptversies van documenten kunt afdrukken. Door EconoMode te gebruiken, verbruikt u minder toner. De afdrukkwaliteit kan in EconoMode echter minder zijn.

HP raadt doorlopend gebruik van de EconoMode af. Als de EconoMode voortdurend wordt gebruikt, is het mogelijk dat de toner langer meegaat dan de mechanische onderdelen van de tonercartridge. Als de afdrukkwaliteit slechter wordt en niet meer acceptabel is, is het verstandig de tonercartridge te vervangen.



OPMERKING: Als deze optie niet beschikbaar is in uw printdriver, kunt u deze instellen met de HP geïntegreerde webserver.

1. Selecteer de **afdrukoptie** vanuit het programma.
2. Selecteer de printer en klik vervolgens op de knop **Eigenschappen** of **Voorkeuren**.
3. Klik op het tabblad **Papier/Kwaliteit**.
4. Klik op het selectievakje **EconoMode**.

De instelling Sluimermodus/automatisch uitschakelen na inactiviteit instellen

Gebruik de menu's op het bedieningspaneel om in te stellen hoe lang het duurt voordat de slaapstand van de printer wordt ingeschakeld.

Voer de volgende stappen uit om de instelling Sluimermodus/automatisch uitschakelen na te wijzigen:

 **OPMERKING:** De stappen zijn afhankelijk van het soort bedieningspaneel.



- | | |
|---|---|
| 1 | 2-regelig bedieningspaneel (faxmodellen) |
| 2 | 2-regelig bedieningspaneel |
| 3 | Bedieningspaneel uitgevoerd als aanraakscherm |

1. **Bedieningspanelen met twee regels:** Druk op de knop  op het bedieningspaneel van de printer.

Touchbedieningspanelen: Veeg vanaf het beginscherm op het bedieningspaneel van de printer totdat het menu [Instellingen](#) wordt weergegeven. Raak de knop [Instellingen](#)  aan om het menu te openen.

2. Open de volgende menu's:

- [Systeeminstellingen](#)
- [Energie-instellingen](#)
- [Sluimermodus/automatisch uitschakelen na](#)

3. **2-regelige bedieningspanelen:** Gebruik de pijlknoppen om de tijd voor Sluimermodus/automatisch uitschakelen na te selecteren, en druk vervolgens op de knop [OK](#).

Touchbedieningspanelen: Selecteer de tijd voor Sluimermodus/automatisch uitschakelen na.

De vertraging voor uitschakelen na inactiviteit instellen en de printer zo configureren dat deze maximaal 1 watt verbruikt

Gebruik de menu's op het bedieningspaneel om in te stellen hoe lang het duurt voordat de printer wordt uitgeschakeld.

 **OPMERKING:** Nadat de printer is uitgeschakeld, neemt het stroomverbruik af tot 1 watt of minder.

Voer de volgende stappen uit om de instellingen voor uitschakelvertraging te wijzigen:

 **OPMERKING:** De stappen zijn afhankelijk van het soort bedieningspaneel.

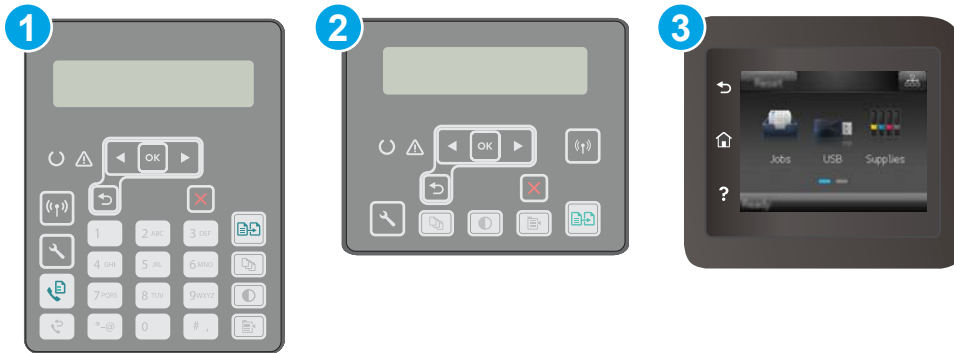

- | | |
|---|---|
| 1 | 2-regelig bedieningspaneel (faxmodellen) |
| 2 | 2-regelig bedieningspaneel |
| 3 | Bedieningspaneel uitgevoerd als aanraakscherm |

1. **Bedieningspanelen met twee regels:** Druk op de knop  op het bedieningspaneel van de printer.

Touchbedieningspanelen: Veeg vanaf het beginscherm op het bedieningspaneel van de printer totdat het menu [Instellingen](#) wordt weergegeven. Raak de knop [Instellingen](#)  aan om het menu te openen.

2. Open de volgende menu's:

- [Systeeminstellingen](#)
- [Energie-instellingen](#)
- [Uitschakelen na](#)

3. Selecteer de tijd voor de uitschakelvertraging.

 **OPMERKING:** De standaardwaarde is 4 uur.

De instelling voor uitschakelvertraging configureren

Gebruik de menu's op het bedieningspaneel om te selecteren of de printer vertraagd wordt uitgeschakeld nadat de aan-uitknop is ingedrukt.

Voer de volgende stappen uit om de instellingen voor uitschakelvertraging te wijzigen:

 **OPMERKING:** De stappen zijn afhankelijk van het soort bedieningspaneel.



- | | |
|---|---|
| 1 | 2-regelig bedieningspaneel (faxmodellen) |
| 2 | 2-regelig bedieningspaneel |
| 3 | Bedieningspaneel uitgevoerd als aanraakscherm |

1. **Bedieningspanelen met twee regels:** Druk op de knop  op het bedieningspaneel van de printer.

Touchbedieningspanelen: Veeg vanaf het beginscherm op het bedieningspaneel van de printer totdat het menu [Instellingen](#) wordt weergegeven. Raak de knop [Instellingen](#)  aan om het menu te openen.

2. Open de volgende menu's:

- [Systeeminstellingen](#)
- [Energy Settings \(Energie-instellingen\)](#)
- [Uitschakelvertraging](#)

3. Selecteer een van de vertragingsopties:

- [Geen vertraging](#): De printer wordt uitgeschakeld na een bepaalde periode van inactiviteit die is ingesteld bij de instelling Automatisch uitschakelen na.
- [Bij poorten actief](#): Als deze optie is geselecteerd, wordt de printer niet uitgeschakeld tenzij alle poorten niet-actief zijn. Een actieve netwerk- of faxverbinding voorkomt dat de printer wordt uitgeschakeld.

De firmware bijwerken

HP verstrekt regelmatig printerupdates, nieuwe Web Services-apps en nieuwe functies voor bestaande Web Services-apps. Voer de volgende stappen uit om de printerfirmware voor één printer bij te werken. Wanneer u de firmware bijwerkt, worden Web Services-apps automatisch bijgewerkt.

Er zijn twee ondersteunde methoden om de firmware bij te werken op deze printer. Gebruik slechts een van de volgende methoden om de printerfirmware bij te werken.

Methode 1: De firmware bijwerken via het bedieningspaneel

Gebruik deze stappen om de firmware te laden via het bedieningspaneel (alleen voor printers die zijn aangesloten op het netwerk), en/of stel de printer in om toekomstige firmware-updates automatisch te laden. Ga naar methode twee voor printers die via USB zijn aangesloten.

 **OPMERKING:** De stappen zijn afhankelijk van het soort bedieningspaneel.

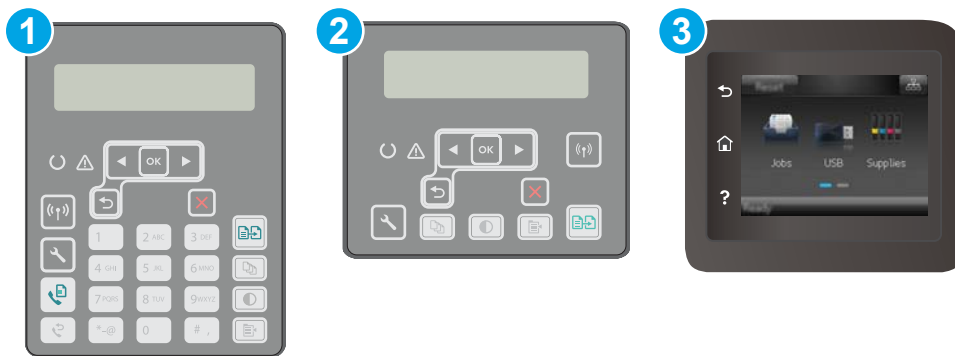

1	2-regelig bedieningspaneel (faxmodellen)
2	2-regelig bedieningspaneel
3	Bedieningspaneel uitgevoerd als aanraakscherm

2-regelige bedieningspanelen:

1. Controleer of de printer is aangesloten op een bekabeld (ethernet) of draadloos netwerk met een actieve internetverbinding.

 **OPMERKING:** De printer moet een internetverbinding hebben om de firmware te kunnen bijwerken via een netwerkverbinding.

2. Druk op de knop Instellingen  op het bedieningspaneel van de printer.
3. Open eerst het menu **Service** en dan het menu **LaserJet Update**.

 **OPMERKING:** Als de optie **LaserJet Update** niet wordt vermeld, gaat u naar methode twee.

4. Selecteer **Controleren op updates** om op updates te controleren.

 **OPMERKING:** De printer controleert automatisch op een update en als een nieuwere versie wordt gedetecteerd, wordt de update automatisch gestart.

5. Stel de printer zo in dat de firmware automatisch wordt bijgewerkt wanneer er updates beschikbaar zijn.
Druk op de knop Instellingen  op het bedieningspaneel van de printer.

Open eerst het menu **Service** en dan het menu **LaserJet Update**. Selecteer vervolgens het menu **Updates beheren**.

Stel de optie **Updates toestaan** in op **JA** en stel vervolgens de optie **Automatisch controleren** in op **AAN**.

Touchbedieningspanelen:

1. Controleer of de printer is aangesloten op een bekabeld (ethernet) of draadloos netwerk met een actieve internetverbinding.

 **OPMERKING:** De printer moet een internetverbinding hebben om de firmware te kunnen bijwerken via een netwerkverbinding.

2. Raak vanaf het beginscherm op het bedieningspaneel van de printer de knop **Instellingen**  aan.

3. Ga naar en open het menu **Service**, en open het menu **LaserJet Update**.

 **OPMERKING:** Als de optie **LaserJet-update** niet wordt vermeld, gaat u naar methode twee.

4. Raak **Nu updates zoeken** om te zoeken naar updates.

 **OPMERKING:** De printer controleert automatisch op een update en als een nieuwere versie wordt gedetecteerd, wordt de update automatisch gestart.

5. Stel de printer zo in dat de firmware automatisch wordt bijgewerkt wanneer er updates beschikbaar zijn.

Raak vanaf het beginscherm op het bedieningspaneel van de printer de knop **Instellingen**  aan.

Open eerst het menu **Service** en dan het menu **LaserJet Update**. Selecteer vervolgens het menu **Updates beheren**.

Stel de optie **Updates toestaan** in op **JA** en stel vervolgens de optie **Automatisch controleren** in op **AAN**.

Methode twee: De firmware bijwerken met behulp van de Firmware Update Utility

Gebruik deze stappen om Firmware Update Utility handmatig van hp.com te downloaden en te installeren.

 **OPMERKING:** Deze methode is de enige beschikbare optie voor het bijwerken van de firmware voor printers die via een USB-kabel op de computer zijn aangesloten. Deze werkt ook voor printers die met een netwerk zijn verbonden.

 **OPMERKING:** U moet een printerdriver installeren om deze methode te gebruiken.

1. Ga naar www.hp.com/support, selecteer uw land/regio en taal, klik op de koppeling **Software en drivers** en typ de printernaam in het zoekveld. Druk op de knop **Enter** en selecteer de printer in de lijst met zoekresultaten.
2. Selecteer het besturingssysteem.
3. Zoek in de sectie **Firmware** de **Firmware Update Utility**.

4. Klik op **Downloaden**, klik op **Uitvoeren** en klik vervolgens opnieuw op **Uitvoeren**.
5. Wanneer het hulpprogramma is gestart, selecteert u de printer in de vervolgkeuzelijst en klikt op **Firmware verzenden**.



OPMERKING: Klik op **Configuratiepagina afdrukken** als u een configuratiepagina wilt afdrukken om te controleren of de versie van de geïnstalleerde firmware van vóór of na het updateproces is.

6. Volg de instructies op het scherm om de installatie te voltooien en klik op de knop **Sluiten** om het hulpprogramma te sluiten.

9 Problemen oplossen

- [Klantondersteuning](#)
- [Help-systeem op het bedieningspaneel \(alleen modellen met aanraakscherm\)](#)
- [De fabrieksinstellingen herstellen](#)
- [Het bericht 'Cartridge bijna leeg' of 'Cartridge vrijwel leeg' wordt weergegeven op het bedieningspaneel van de printer](#)
- [De printer pakt geen papier op of het papier wordt verkeerd ingevoerd](#)
- [Papierstoringen verhelpen](#)
- [De ADF-eenheid voor vervangbare film reinigen](#)
- [De afdrukwaliteit verbeteren](#)
- [Kopieer- en scanbeeldkwaliteit verbeteren](#)
- [Beeldkwaliteit fax verbeteren](#)
- [Problemen met bekabelde netwerken oplossen](#)
- [Problemen met draadloze netwerken oplossen](#)
- [Faxproblemen oplossen](#)

Voor meer informatie:

De volgende informatie is correct op het moment van uitgave. Zie www.hp.com/support/ljM148MFP, www.hp.com/support/ljM227MFP voor actuele informatie.

De uitgebreide Help van HP voor de printer omvat de volgende informatie:

- Installeren en configureren
- Leren en gebruiken
- Problemen oplossen
- Software- en firmware-updates downloaden
- Meepraten op ondersteuningsforums
- Informatie over garantie en wettelijke voorschriften zoeken

Klantondersteuning

Telefonische ondersteuning voor uw land/regio	Telefoonnummers voor land/regio vindt u op de folder in de doos van de printer of op support.hp.com .
Zorg dat u de printernaam, het serienummer, de aankoopdatum en een probleemomschrijving bij de hand hebt	
24 uur per dag ondersteuning via internet en hulpprogramma's en drivers downloaden	www.hp.com/support/ljM148MFP , www.hp.com/support/ljM227MFP
Aanvullende HP service- of onderhoudsovereenkomsten bestellen	www.hp.com/go/carepack
De printer registreren	www.register.hp.com

Help-systeem op het bedieningspaneel (alleen modellen met aanraakscherm)

De printer heeft een ingebouwd Help-systeem dat uitleg geeft over het gebruik van elk scherm. U opent het Help-systeem door de knop Help  in de linkerbenedenhoek van het scherm aan te raken.



Voor sommige schermen opent Help een algemeen menu waarin kan worden gezocht naar specifieke onderwerpen. U kunt door de menustructuur bladeren door het aanraken van de menuknoppen.

In sommige Help-schermen worden animaties weergegeven die u helpen bij het doorlopen van procedures, bijvoorbeeld het verhelpen van papierstoringen.

Voor schermen met instellingen voor afzonderlijke taken opent Help een onderwerp dat de opties voor dat scherm uitlegt.

Als er een fout of waarschuwing op de printer wordt gegeven, raakt u de knop Help  aan om een bericht te openen waarin het probleem wordt beschreven. In dat bericht staan ook instructies voor het oplossen van het probleem.

De fabrieksinstellingen herstellen

Als u de fabrieksinstellingen terugzet, worden alle printer- en netwerkinstellingen weer op de fabriekswaarden ingesteld. De paginateller en het ladeformaat worden niet opnieuw ingesteld. Volg onderstaande stappen om de fabrieksinstellingen van de printer te herstellen.

⚠ VOORZICHTIG: Wanneer u de fabrieksinstellingen terugzet, worden alle instellingen gewijzigd in de standaardwaarden. Ook worden in het geheugen opgeslagen pagina's verwijderd.

📝 OPMERKING: De stappen zijn afhankelijk van het soort bedieningspaneel.

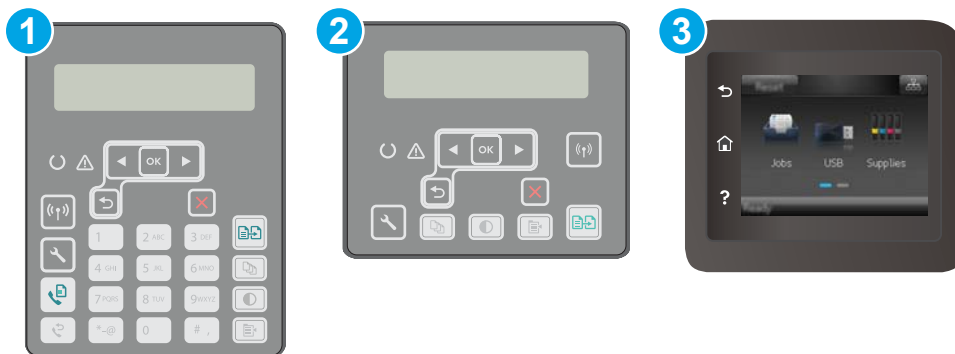

- | | |
|---|---|
| 1 | 2-regelig bedieningspaneel (faxmodellen) |
| 2 | 2-regelig bedieningspaneel |
| 3 | Bedieningspaneel uitgevoerd als aanraakscherm |

1. 2-regelige bedieningspanelen: Druk op de knop  op het bedieningspaneel van de printer.

Touchbedieningspanelen: Veeg vanaf het beginscherm op het bedieningspaneel van de printer totdat het menu [Instellingen](#) wordt weergegeven. Raak de knop [Instellingen](#)  aan om het menu te openen.

2. Open de volgende menu's:

- [Service](#)
- [Standaardwaarden](#)

3. Druk op de knop [OK](#) of raak deze aan.

De printer wordt automatisch opnieuw opgestart.

Het bericht 'Cartridge bijna leeg' of 'Cartridge vrijwel leeg' wordt weergegeven op het bedieningspaneel van de printer

Cartridge bijna leeg: De printer geeft aan wanneer een cartridge vrijwel leeg is. De werkelijke resterende levensduur van een cartridge kan variëren. Zorg dat u een vervangende tonercartridge heeft die u kunt plaatsen wanneer de afdrukkwaliteit niet meer voldoet. De cartridge hoeft nu nog niet te worden vervangen.

Cartridge vrijwel leeg: De printer geeft aan wanneer de cartridge bijna leeg is. De werkelijke resterende levensduur van een cartridge kan variëren. Zorg dat u een vervangende tonercartridge heeft die u kunt plaatsen wanneer de afdrukkwaliteit niet meer voldoet. De cartridge hoeft op dat moment nog niet te worden vervangen, tenzij de afdrukkwaliteit niet meer acceptabel is.

Zodra een cartridge van HP de status **Vrijwel leeg** heeft, is de Premium Protection Warranty van HP niet meer van toepassing op die cartridge.

De instelling "Vrijwel leeg" wijzigen

U kunt de manier aanpassen waarop de printer reageert wanneer benodigdheden bijna leeg zijn. U hoeft deze instellingen niet opnieuw te configureren wanneer u een nieuwe cartridge plaatst.

 **OPMERKING:** De stappen zijn afhankelijk van het soort bedieningspaneel.



- | | |
|---|---|
| 1 | 2-regelig bedieningspaneel (faxmodellen) |
| 2 | 2-regelig bedieningspaneel |
| 3 | Bedieningspaneel uitgevoerd als aanraakscherm |

1. **2-regelige bedieningspanelen:** Druk op de knop  op het bedieningspaneel van de printer.

Touchbedieningspanelen: Veeg vanaf het beginscherm op het bedieningspaneel van de printer totdat het menu [Instellingen](#) wordt weergegeven. Raak de knop [Instellingen](#)  aan om het menu te openen.

2. Open de volgende menu's:

- [Systeeminstellingen](#)
- [Instellingen benodigdheden](#)

- [Zwarte cartridge](#) of [Kleurencartridges](#)
- [Instelling voor vrijwel leeg](#)

3. Voer een van de volgende handelingen uit:

- Selecteer de optie [Doorgaan](#) als u wilt dat de printer u waarschuwt wanneer een cartridge vrijwel leeg is, maar wel doorgaat met afdrukken.
- Selecteer de optie [Stoppen](#) als u wilt instellen dat de printer stopt met afdrukken tot u de cartridge hebt vervangen.
- Selecteer de optie [Vragen](#) als u wilt instellen dat de printer stopt met afdrukken en u vraagt de cartridge te vervangen. U kunt het bericht ter kennisgeving aannemen en doorgaan met afdrukken. Een door de klant te configureren optie op deze printer is "Herinner mij na 100 pagina's, 200 pagina's, 300 pagina's, 400 pagina's of nooit". Deze optie is beschikbaar voor het gemak van de klant en vormt geen indicatie dat deze pagina's een acceptabele afdrukkwaliteit hebben. Een door de klant te configureren optie op dit apparaat is "Herinner mij na 100 pagina's, 200 pagina's, 300 pagina's, 400 pagina's of nooit". Deze optie is beschikbaar voor het gemak van de klant en vormt geen indicatie dat deze pagina's een acceptabele afdrukkwaliteit hebben.

Bij printers met faxfunctionaliteit

Wanneer de printer is ingesteld op de optie [Stoppen](#) of [Vragen](#), is het mogelijk dat faxberichten niet worden afgedrukt wanneer het afdrukken wordt hervat. Dit kan gebeuren als de printer tijdens het wachten meer faxberichten heeft ontvangen dan in het geheugen kunnen worden opgeslagen.

Wanneer de drempelwaarde Vrijwel leeg is bereikt, kan de printer faxberichten zonder onderbreking blijven afdrukken als u de optie [Doorgaan](#) voor de cartridge selecteert, maar de afdrukkwaliteit kan afnemen.

Benodigheden bestellen

Benodigheden en papier bestellen	www.hp.com/go/suresupply
Bestellen via service- of ondersteuningsproviders	Neem contact op met een erkend service- of ondersteuningspunt van HP.
Bestellen via de geïntegreerde webserver van HP	Typ het IP-adres of de hostnaam van de printer in het adres- of URL-veld van een ondersteunde webbrowser op de computer om toegang te krijgen tot de webserver. De geïntegreerde webserver bevat een koppeling naar de SureSupply-website van HP. Hier vindt u mogelijkheden voor het aanschaffen van originele benodigheden van HP.

De printer pakt geen papier op of het papier wordt verkeerd ingevoerd

Inleiding

U kunt het volgende proberen wanneer de printer geen papier of meerdere vellen tegelijkertijd oppakt uit de papierlade. In de volgende situaties kan een papierstoring optreden.

- [De printer pakt geen papier op](#)
- [De printer pakt meerdere vellen papier op](#)
- [Het papier in de documentinvoer loopt vast of scheef of er worden meerdere vellen tegelijk doorgevoerd](#)

De printer pakt geen papier op

Als de printer geen papier uit de lade pakt, kunt u het volgende proberen.

1. Open de printer en verwijder eventuele vastgelopen vellen papier. Controleer of er geen afgescheurde papierrestanten in de printer zijn achtergebleven.
2. Plaats papier met het juiste formaat voor de taak in de lade.
3. Controleer of het papierformaat en de papiersoort correct zijn ingesteld op het bedieningspaneel van de printer.
4. Zorg ervoor dat de papiergeleiders in de lade zijn afgestemd op het papierformaat. Pas de geleiders aan tot de juiste inspringing in de lade. De pijl op de geleider in de lade moet precies zijn uitgelijnd met de markering op de lade.



OPMERKING: Verplaatst de papiergeleiders niet te strak tegen de papierstapel. Pas de papiergeleiders aan op basis van de inkepingen of de markeringen in de lade.

- Controleer of de vochtigheid in de ruimte voldoet aan de specificaties voor deze printer en of het papier in ongeopende pakken wordt bewaard. Papier wordt meestal in vochtwerende pakken verkocht om het papier droog te houden.

In omgevingen met een hoge luchtvochtigheid kan het papier bovenaan op de stapel in de lade vocht absorberen en er golvend of ongelijkmatig uitzien. Als dit gebeurt, verwijdert u de bovenste 5 tot 10 vellen papier van de stapel.

In omgevingen met een lage luchtvochtigheid kunnen vellen papier aan elkaar blijven plakken door overtollige statische elektriciteit. Als dit gebeurt, verwijdert u het papier uit de lade en buigt u de stapel door deze aan beide uiteinden vast te houden en de uiteinden omhoog te duwen in de vorm van een U. Duw de uiteinden daarna omlaag om de U-vorm om te keren. Houd beide zijden van de stapel papier vast en herhaal deze stappen. Hierdoor maakt u de vellen papier los zonder statische elektriciteit te veroorzaken. Maak de papierstapel recht op een tafel voordat u de stapel teruglegt in de lade.

Afbeelding 9-1 Techniek voor het buigen van de papierstapel

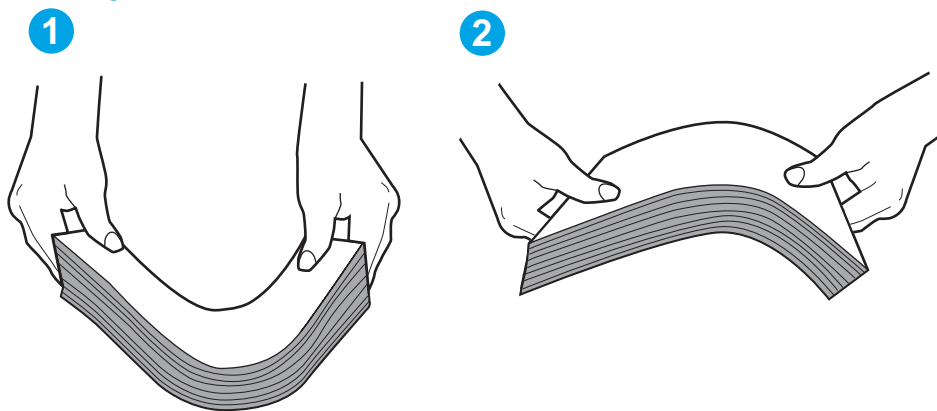

- Controleer op het bedieningspaneel van de printer of er een bericht wordt weergegeven waarin staat dat u het papier handmatig moet invoeren. Plaats papier en ga verder met afdrukken.
- De rollen boven de lade zijn mogelijk vuil geworden. Maak de rollen schoon met een pluisvrije doek die is bevochtigd met warm water. Gebruik gedistilleerd water, indien beschikbaar.

⚠ VOORZICHTIG: Spuit geen water rechtstreeks op de rollen. Spuit in plaats daarvan water op de doek of doop de doek in water en wring de doek uit voordat u de rollen reinigt.

De printer pakt meerdere vellen papier op

Als de printer meerdere vellen papier uit de lade pakt, kunt u het volgende proberen.

- Verwijder de stapel papier uit de lade, buig de stapel, draai deze 180 graden en draai hem vervolgens om. *Waaier het papier niet uit.* Plaats de stapel papier terug in de lade.

📝 OPMERKING: Het uitwaaiëren van het papier veroorzaakt statische elektriciteit. In plaats van het papier uit te waaiëren, buigt u de stapel door deze aan beide uiteinden vast te houden en de uiteinden omhoog te duwen in de vorm van een U. Duw de uiteinden daarna omlaag om de U-vorm om te keren. Houd beide zijden van de stapel papier vast en herhaal deze stappen. Hierdoor maakt u de vellen papier los zonder statische elektriciteit te veroorzaken. Maak de papierstapel recht op een tafel voordat u de stapel teruglegt in de lade.

Afbeelding 9-2 Techniek voor het buigen van de papierstapel

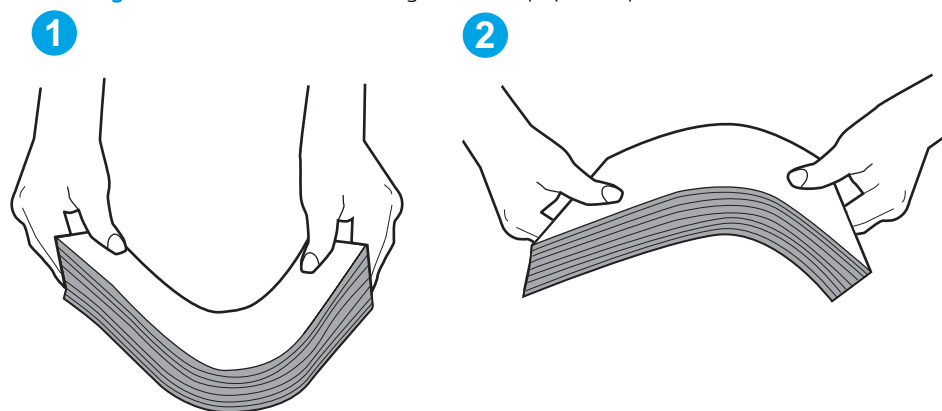

2. Gebruik uitsluitend papier dat voldoet aan de specificaties van HP voor deze printer.
3. Controleer of de vochtigheid in de ruimte voldoet aan de specificaties voor deze printer en of het papier in ongeopende pakken wordt bewaard. Papier wordt meestal in vochtwerende pakken verkocht om het papier droog te houden.

In omgevingen met een hoge luchtvochtigheid kan het papier bovenaan op de stapel in de lade vocht absorberen en er golvend of ongelijkmatig uitzien. Als dit gebeurt, verwijdert u de bovenste 5 tot 10 vellen papier van de stapel.

In omgevingen met een lage luchtvochtigheid kunnen vellen papier aan elkaar blijven plakken door overtollige statische elektriciteit. Als dit gebeurt, verwijdert u het papier uit de lade en buigt u de stapel zoals hierboven staat beschreven.

4. Gebruik geen papier dat is gekreukeld, gevouwen of beschadigd. Gebruik indien nodig papier uit een ander pak.
5. Zorg dat de lade niet te vol is door de markeringen voor de stapelhoogte in de lade te controleren. Als de lade te vol is, verwijdert u de hele stapel papier uit de lade, legt u de stapel recht en plaatst u een deel van de stapel papier terug in de lade.
6. Zorg ervoor dat de papiergeleiders in de lade zijn afgestemd op het papierformaat. Pas de geleiders aan tot de juiste inspruing in de lade. De pijl op de geleider in de lade moet precies zijn uitgelijnd met de markering op de lade.

 **OPMERKING:** Verplaatst de papiergeleiders niet te strak tegen de papierstapel. Pas de papiergeleiders aan op basis van de inkepingen of de markeringen in de lade.

7. Zorg ervoor dat de omgeving van de printer binnen de specificaties valt.

Het papier in de documentinvoer loopt vast of scheef of er worden meerdere vellen tegelijk doorgevoerd

 **OPMERKING:** Deze informatie is alleen van toepassing op MFP-printers.

- Mogelijk zit er iets op het origineel, zoals een nietje of een zelfhechtend memoblaadje, dat moet worden verwijderd.
- Controleer of alle rollen goed zijn geplaatst en of de klep van de rollen in de documentinvoer gesloten is.
- Zorg dat de bovenste klep van de documentinvoer gesloten is.

- Misschien zijn de pagina's niet goed geplaatst. Leg de pagina's recht en stel de papiergeleiders in om de stapel te centreren.
- De papiergeleiders werken goed als ze tegen beide zijden van de papierstapel zijn geschoven. Controleer of de papierstapel recht ligt en de geleiders tegen de stapel zijn geplaatst.
- De documentinvoer of de uitvoerbak bevat mogelijk meer dan het maximum aantal pagina's. Zorg ervoor dat de papierstapel onder de geleiders in de invoerlade past en verwijder pagina's uit de uitvoerbak.
- Controleer of zich geen stukken papier, nietjes, paperclips of andere ongerechtigdheden in de papierbaan bevinden.
- Reinig de rollen van de documentinvoer en het scheidingskussen. Gebruik hiervoor perslucht of een schone, pluisvrije doek die is bevochtigd met warm water. Als papier nog steeds verkeerd wordt ingevoerd, vervangt u de doorvoerrollen.
- Blader in het beginscherm van het bedieningspaneel naar de knop [Benodigheden](#) en raak deze knop aan. Controleer de status van de documentinvoerkit en vervang deze indien nodig.

Papierstoringen verhelpen

Inleiding

De volgende informatie beschrijft hoe u papierstoringen kunt verhelpen.

- [Storingslocaties](#)
- [Frequente of terugkerende papierstoringen?](#)
- [Storingen verhelpen in de documentinvoer](#)
- [Vastgelopen papier verwijderen uit de hoofdinvoerlade](#)
- [Storingen in het gebied rondom de tonercartridge verhelpen](#)
- [Storingen verhelpen in de uitvoerbak](#)
- [Storingen in de duplexeenheid verhelpen](#)

Storingslocaties

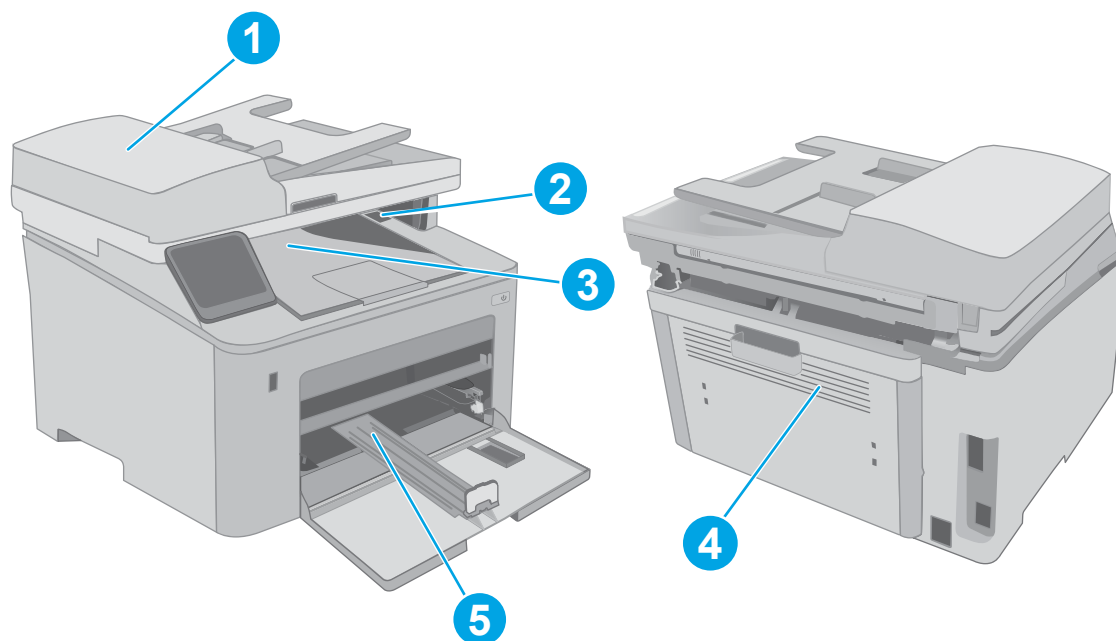

1	Documentinvoer
2	Cartridgegebied
3	Uitvoerbak
4	Duplexeenheid
5	Hoofdinvoerlade

Frequente of terugkerende papierstoringen?

Volg deze stappen om problemen met frequente papierstoringen op te lossen. Als de eerste stap het probleem niet oplost, gaat u verder met de volgende stap totdat u het probleem hebt opgelost.

 **OPMERKING:** De stappen zijn afhankelijk van het soort bedieningspaneel.

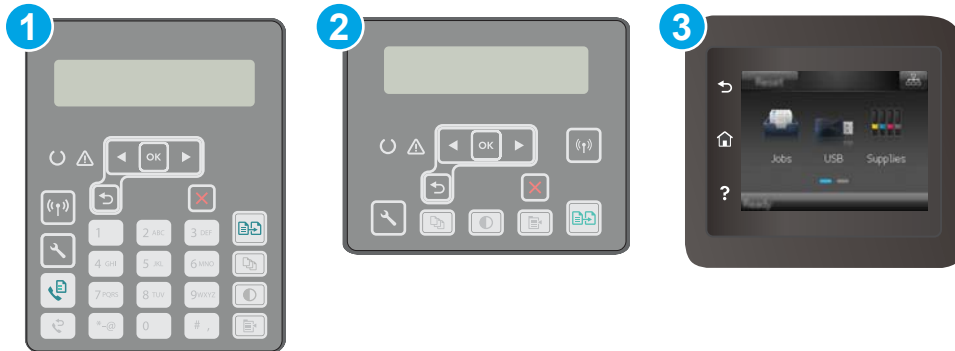

- | | |
|---|---|
| 1 | 2-regelig bedieningspaneel (faxmodellen) |
| 2 | 2-regelig bedieningspaneel |
| 3 | Bedieningspaneel uitgevoerd als aanraakscherm |

1. Als het papier vastloopt in de printer, verhelp dan de storing en druk een configuratiepagina af om het product te testen.
2. Controleer op het bedieningspaneel van de printer of de lade voor het juiste papierformaat en de juiste papiersoort is geconfigureerd. Pas de papierinstellingen indien nodig aan.
 - a. **2-regelige bedieningspanelen:** Druk op de knop  op het bedieningspaneel van de printer.
Touchbedieningspanelen: Veeg vanaf het beginscherm op het bedieningspaneel van de printer totdat het menu [Instellingen](#) wordt weergegeven. Raak het pictogram Instellingen  aan om het menu te openen.
 - b. Open de volgende menu's:
 - [Systeeminstellingen](#)
 - [Papierinstellingen](#)
 - c. Selecteer de lade in de lijst.
 - d. Selecteer de optie [Papiersoort](#) en selecteer vervolgens de naam van de papiersoort in de invoerlade.
 - e. Selecteer de optie [Papierformaat](#) en selecteer vervolgens de naam van het papierformaat in de invoerlade.
3. Schakel de printer gedurende 30 seconden uit en schakel het vervolgens weer in.
4. Druk een reinigingspagina af om overtollige toner uit de binnenkant van de printer te verwijderen.

- a. **2-regelige bedieningspanelen:** Druk op de knop  op het bedieningspaneel van de printer.
Touchbedieningspanelen: Veeg vanaf het beginscherm op het bedieningspaneel van de printer totdat het menu **Instellingen** wordt weergegeven. Raak het pictogram Instellingen  aan om het menu te openen.
 - b. Open het menu **Service**.
 - c. Selecteer de optie **Reinigingspagina**.
 - d. Plaats gewoon papier of A4-papier wanneer dit wordt gevraagd.
Wacht tot het proces is voltooid. Gooi de afgedrukte pagina weg.
5. Druk een configuratiepagina af om de printer te testen.
- a. **2-regelige bedieningspanelen:** Druk op de knop  op het bedieningspaneel van de printer.
Touchbedieningspanelen: Veeg vanaf het beginscherm op het bedieningspaneel van de printer totdat het menu **Instellingen** wordt weergegeven. Raak het pictogram Instellingen  aan om het menu te openen.
 - b. Open het menu **Rapporten**.
 - c. Selecteer **Configuratie rapport**.

Als geen van deze stappen het probleem oplost, moet de printer wellicht worden nagekeken. Neem contact op met de klantenondersteuning van HP.

Storingen verhelpen in de documentinvoer

De volgende informatie beschrijft hoe u een papierstoring in de documentinvoer verhelpt. Als er een storing optreedt, verschijnt er een foutmelding op het 2-regelige bedieningspaneel en een animatie die helpt bij het verhelpen van de blokkade op het bedieningspaneel met aanraakscherm.

1. Verwijder al het papier uit de documentinvoerlade.
2. Verwijder vastgelopen papier dat zichtbaar is in het gebied van de invoerlade. Verwijder het vastgelopen papier langzaam met beide handen om scheuren te voorkomen.

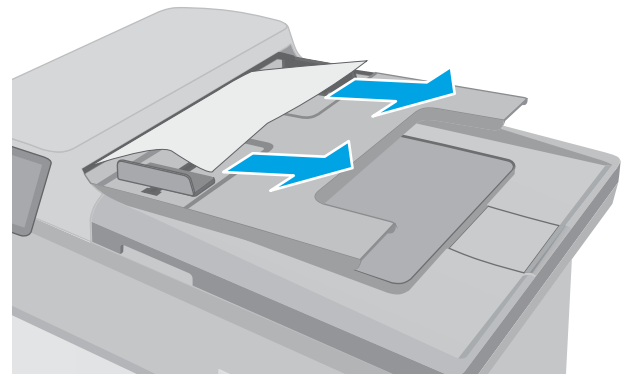

3. Open de klep van de documentinvoer.

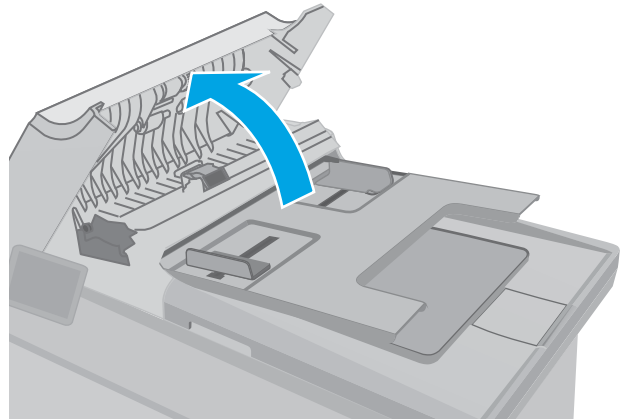

4. Verwijder vastgelopen papier.

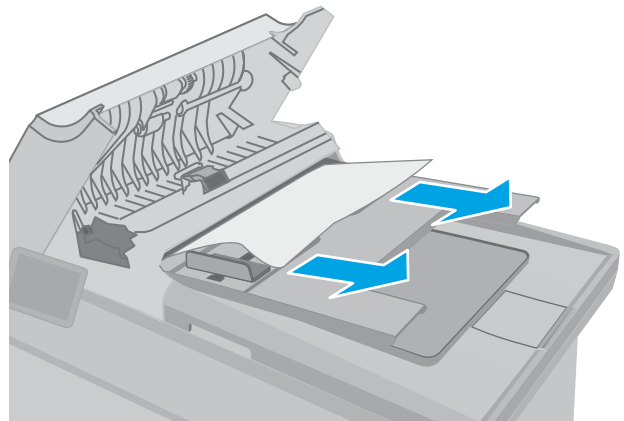

5. Sluit de klep van de documentinvoer. Zorg dat deze volledig is gesloten.

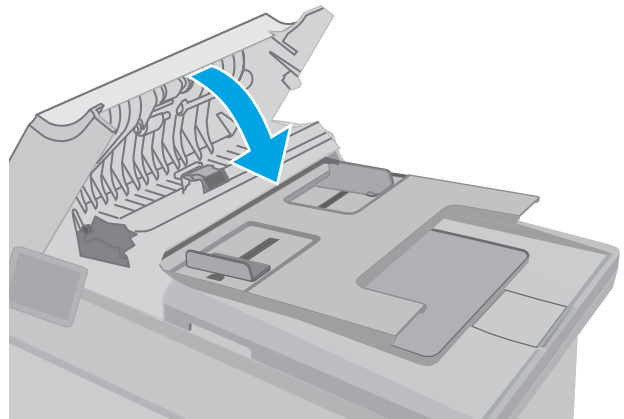

6. Open het deksel van de scanner. Trek het papier voorzichtig los als het is vastgelopen achter de witte plastic afdekplaat.

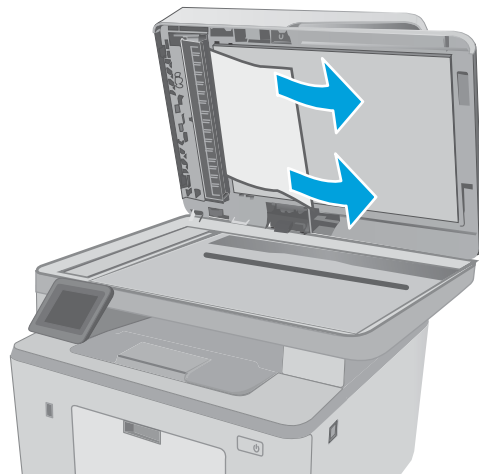

7. Sluit de klep van de scanner.

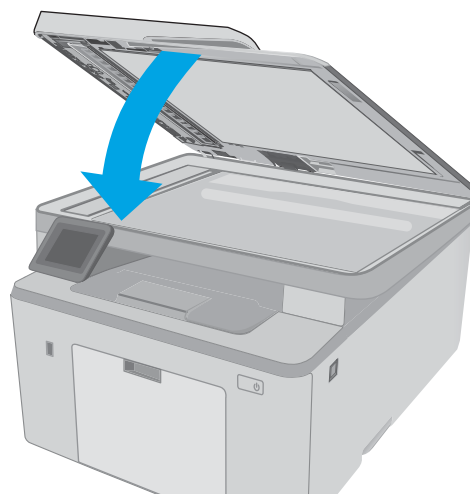

 **OPMERKING:** Zorg ervoor dat de geleiders in de documentinvoerlade stevig tegen het papier aanzitten. Verwijder alle nietjes en paperclips uit de originele documenten.

 **OPMERKING:** Originale documenten die zijn afgedrukt op zwaar, glanzend papier kunnen vaker vast te komen zitten dan originelen op gewoon papier.

Vastgelopen papier verwijderen uit de hoofdinvoerlade

Gebruik de volgende procedure om te controleren op papier in alle mogelijke vastlooplocaties in de hoofdinvoerlade. Als er een storing optreedt, verschijnt er een foutmelding op het 2-regelige bedieningspaneel en een animatie die helpt bij het verhelpen van de blokkade op het bedieningspaneel met aanraakscherm.

1. Trek het vastgelopen papier langzaam uit de printer.

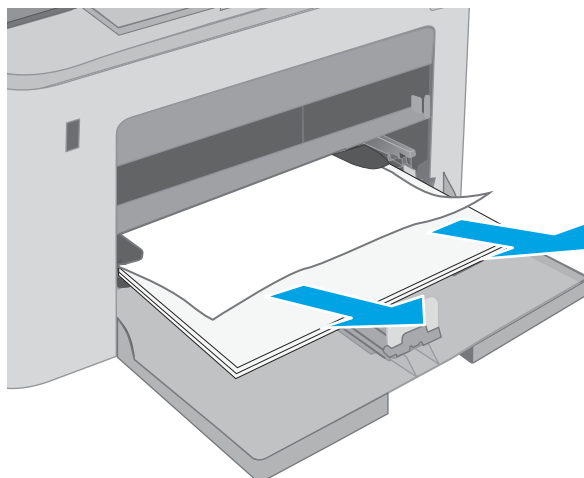

2. Open de scannereenheid.

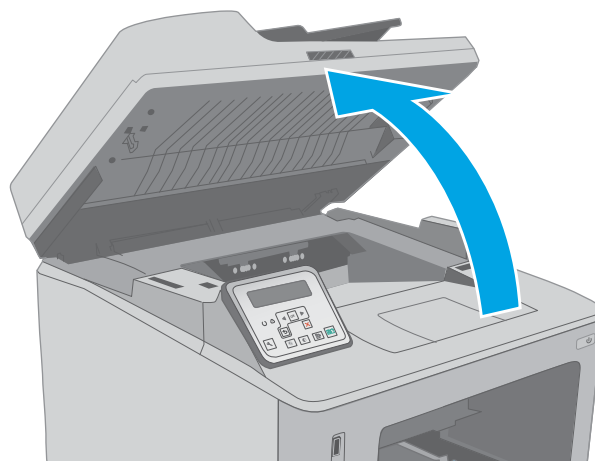

3. Open de cartridgeklep.

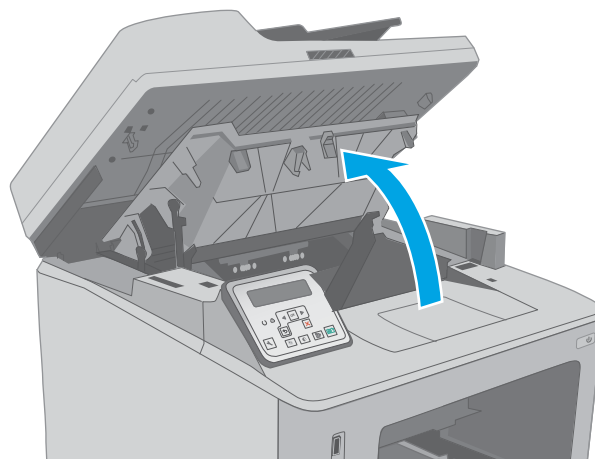

4. Verwijder de tonercartridge uit de printer.

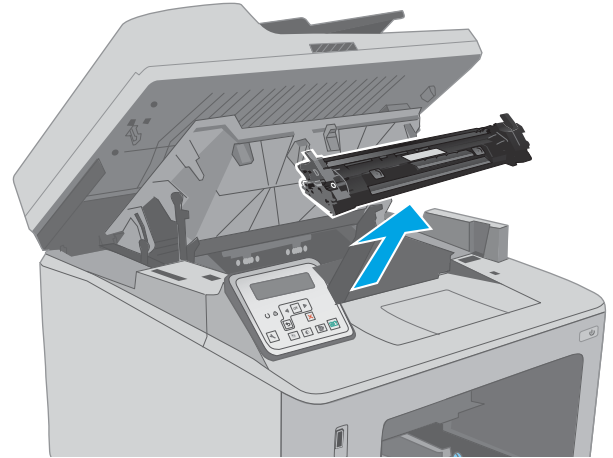

5. Verwijder de afbeeldingsdrum uit de printer.

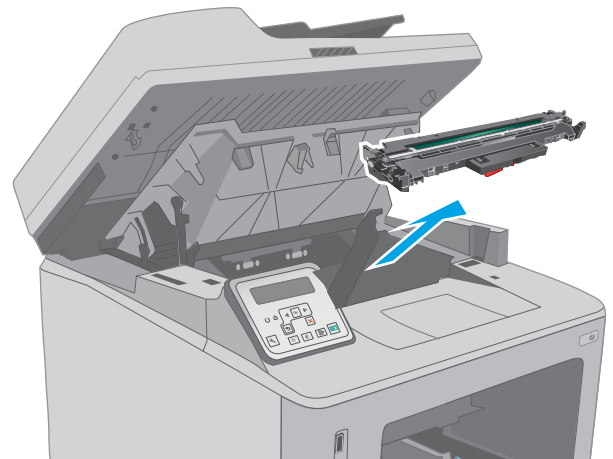

6. Verwijder vastgelopen papier in het gebied van de tonercartridge. Verwijder het vastgelopen papier met beide handen om scheuren te voorkomen.

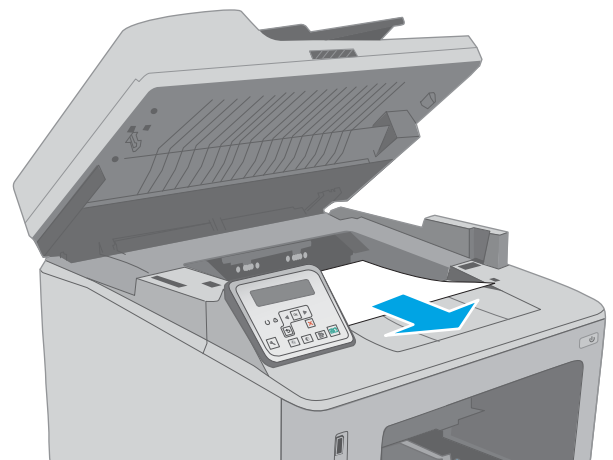

7. Trek het groene lipje naar buiten om de klep die toegang geeft tot het vastgelopen papier te openen.

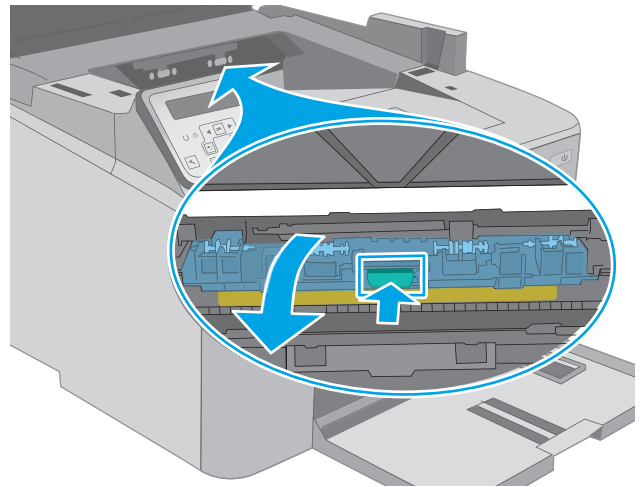

8. Verwijder vastgelopen papier.

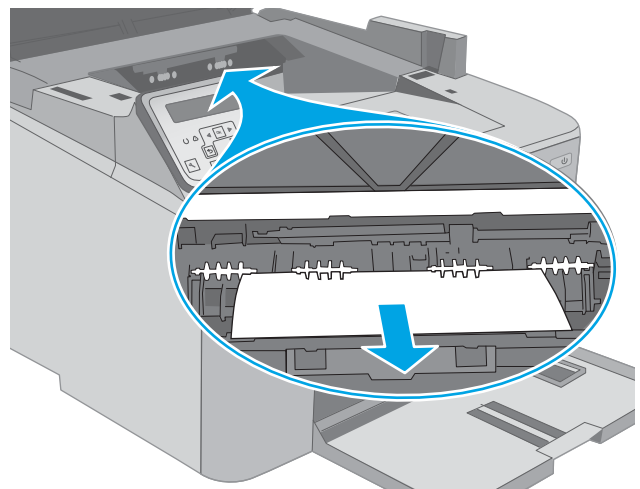

9. Sluit de klep voor toegang tot de storting.

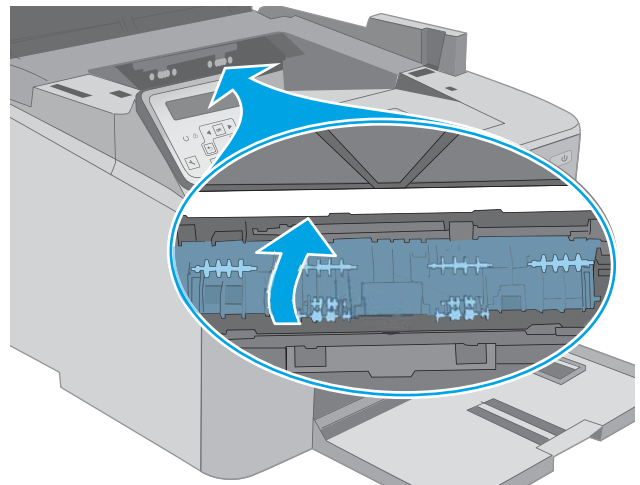

10. Lijn de afbeeldingsdrum uit met de sporen in de printer en druk de afbeeldingsdrum stevig op zijn plaats.

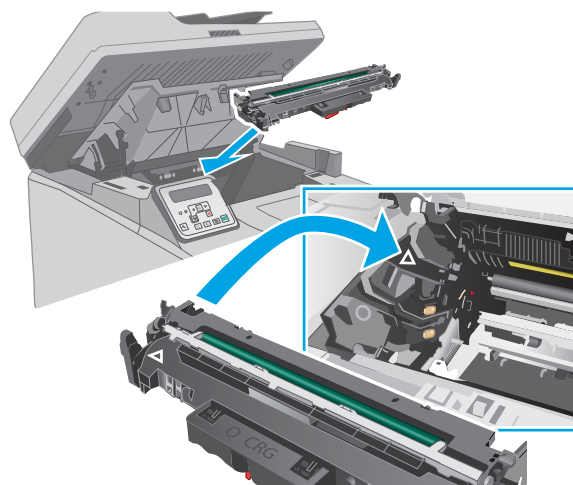

11. Lijn de tonercartridge uit met de sporen in de printer en druk de tonercartridge stevig op zijn plaats.

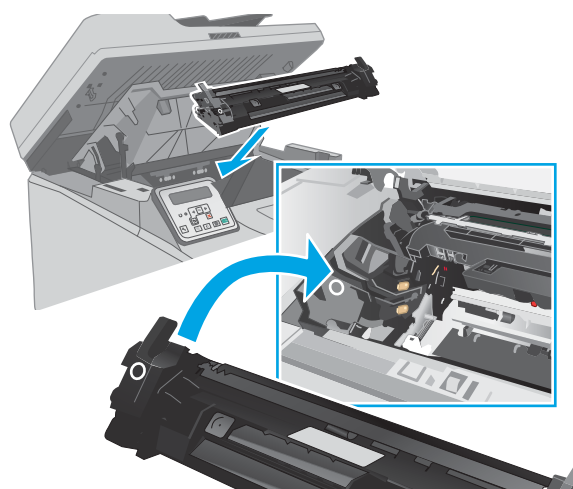

12. Sluit de cartridgeklep.

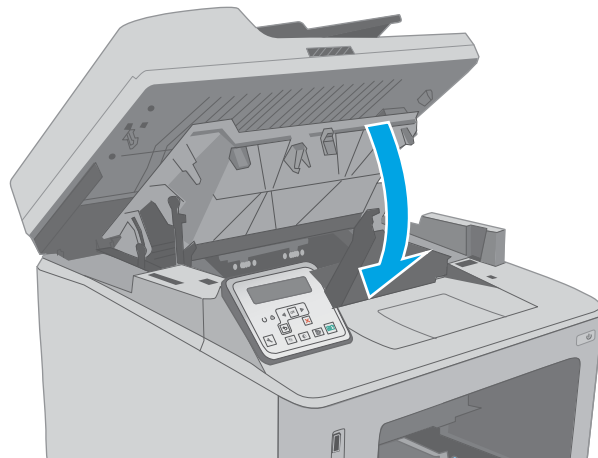

13. Sluit de scannereenheid.

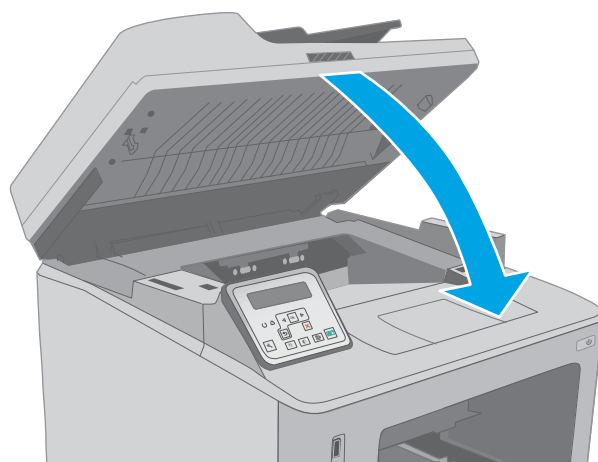

Storingen in het gebied rondom de tonercartridge verhelpen

De volgende informatie beschrijft hoe u papierstoringen in het gebied van de tonercartridge verhelpt. Als er een storing optreedt, verschijnt er een foutmelding op het 2-regelige bedieningspaneel en een animatie die helpt bij het verhelpen van de blokkade op het bedieningspaneel met aanraakscherm.

1. Open de scannereenheid.

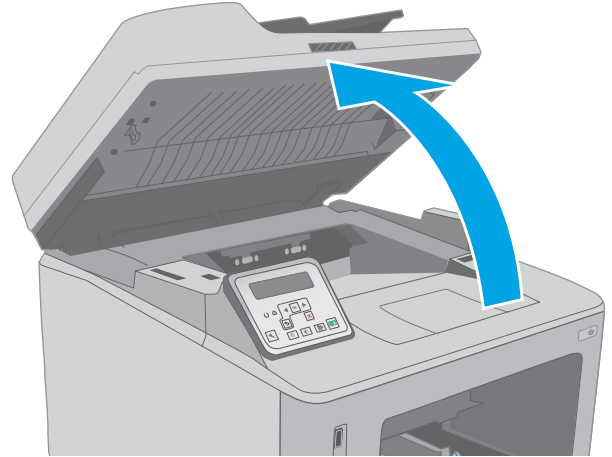

2. Open de cartridgeklep.

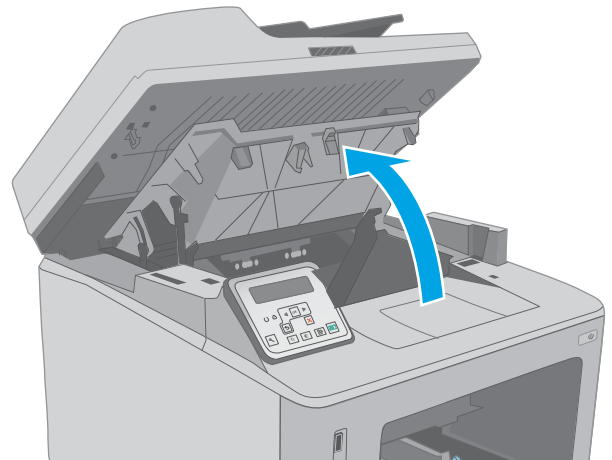

3. Verwijder de tonercartridge uit de printer.

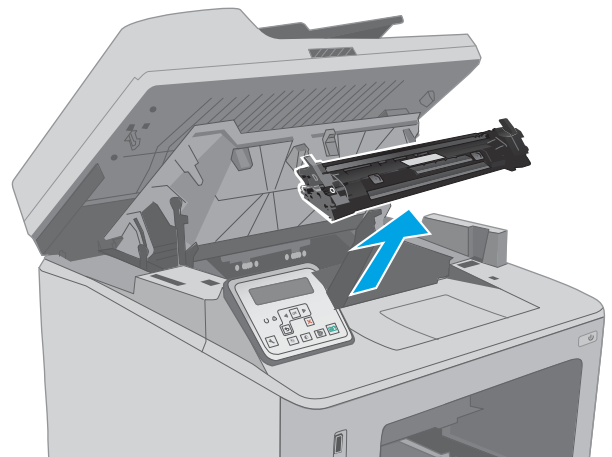

4. Verwijder de afbeeldingsdrum uit de printer.

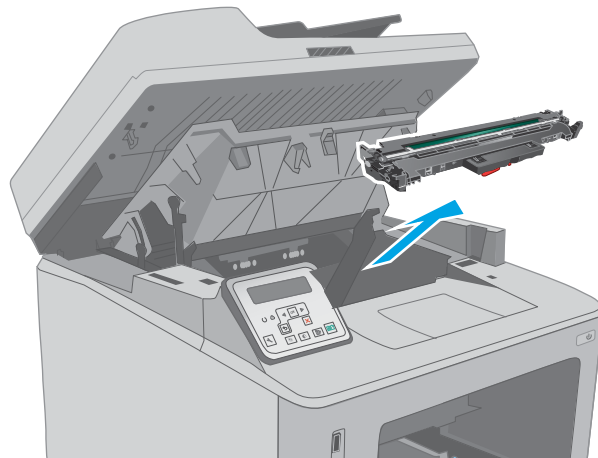

5. Verwijder vastgelopen papier in het gebied van de tonercartridge. Verwijder het vastgelopen papier met beide handen om scheuren te voorkomen.

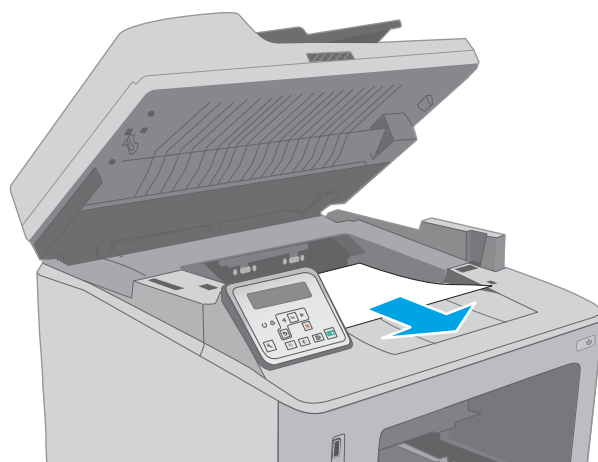

6. Trek het groene lipje naar buiten om de klep die toegang geeft tot het vastgelopen papier te openen.

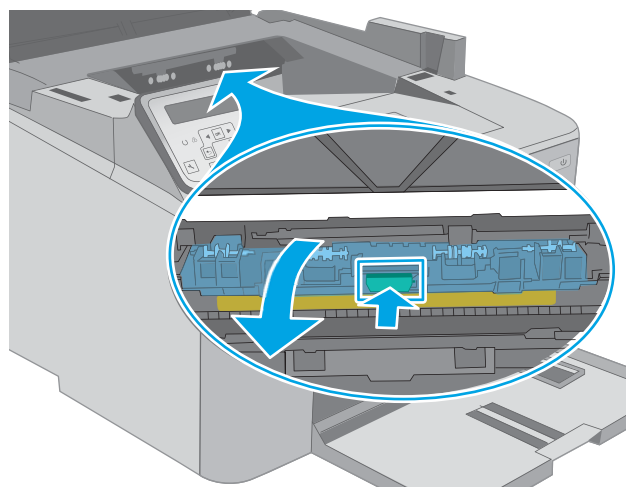

7. Verwijder vastgelopen papier.

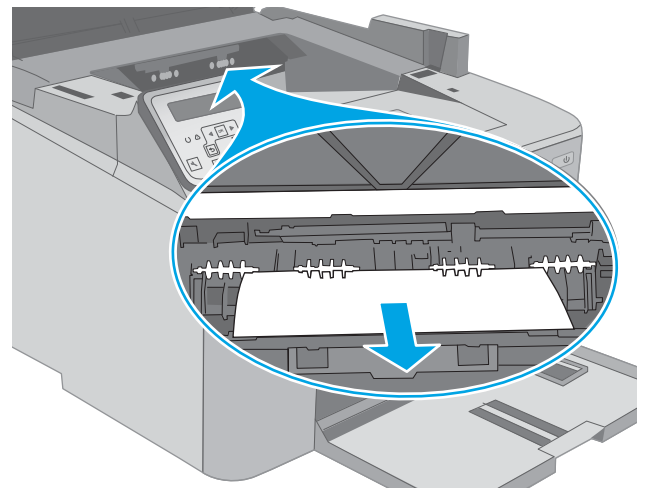

8. Sluit de klep voor toegang tot de storting.

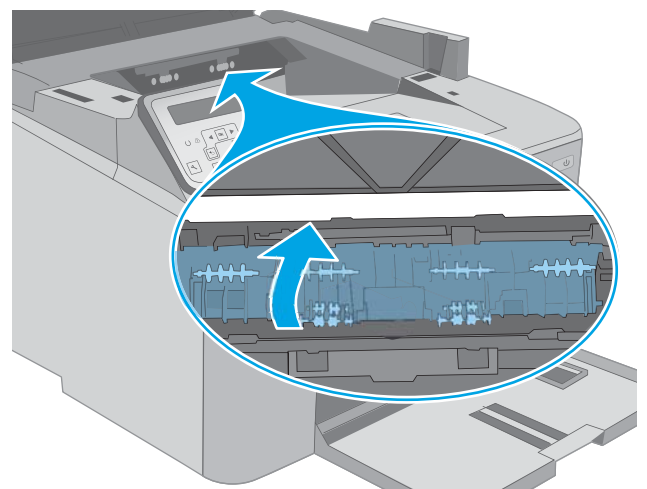

9. Lijn de afbeeldingsdrum uit met de sporen in de printer en druk de afbeeldingsdrum stevig op zijn plaats.

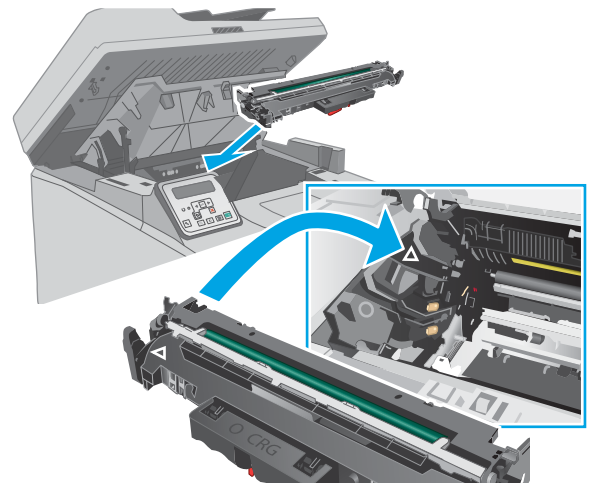

10. Lijn de tonercartridge uit met de sporen in de printer en druk de tonercartridge stevig op zijn plaats.

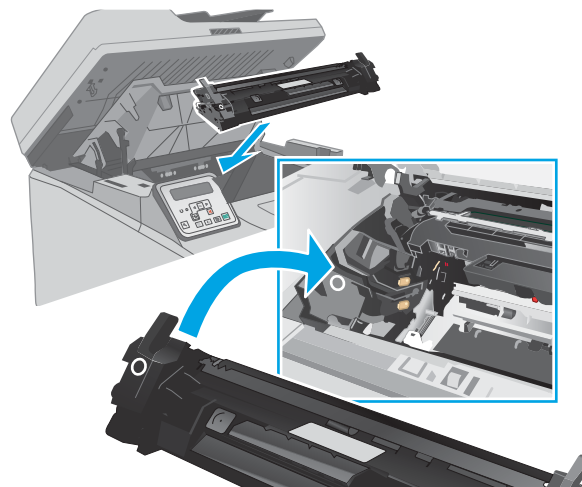

11. Sluit de cartridgeklep.

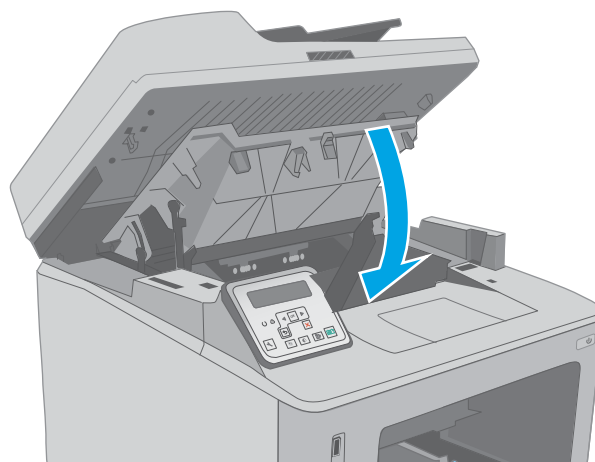

12. Sluit de scannereenheid.

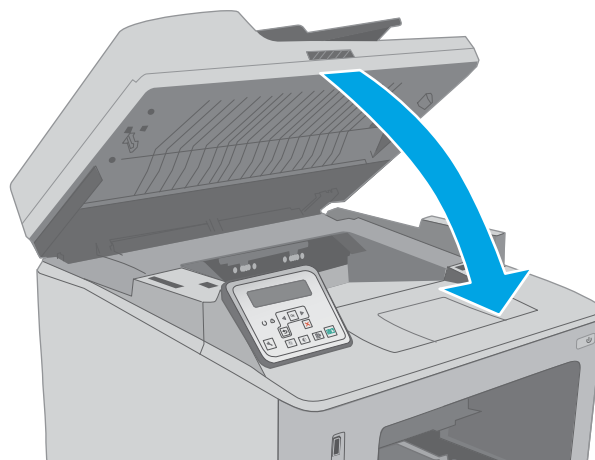

Storingen verhelpen in de uitvoerbak

Gebruik de volgende procedure om te controleren op papier in alle mogelijke vastlooplocaties in de uitvoerbak. Als er een storing optreedt, verschijnt er een foutmelding op het 2-regelige bedieningspaneel en een animatie die helpt bij het verhelpen van de blokkade op het bedieningspaneel met aanraakscherm.

1. Als in de uitvoerbak vastgelopen papier zichtbaar is, pakt u dit vast bij de voorste rand en verwijdt u het.



2. Open de scannereenheid.

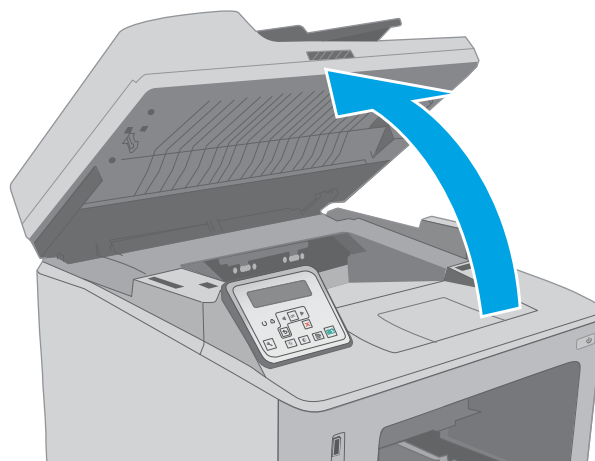

3. Open de cartridgeklep.

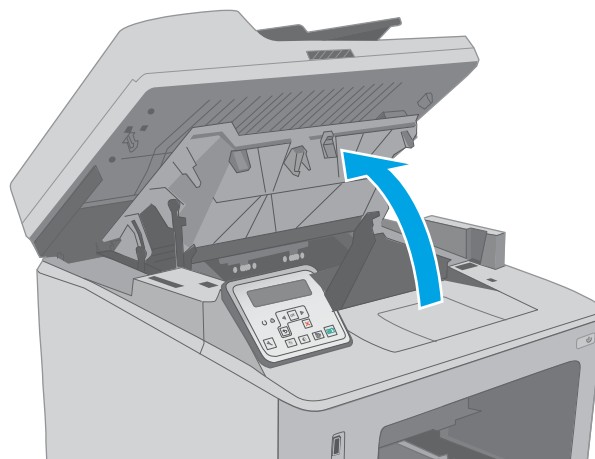

4. Trek het groene lipje naar buiten om de klep die toegang geeft tot het vastgelopen papier te openen.

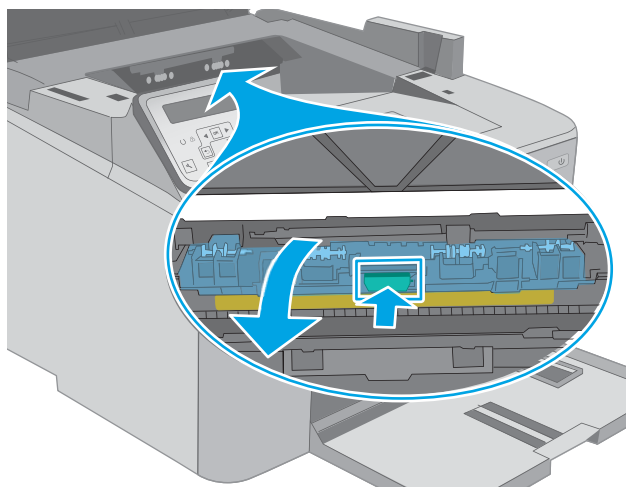

5. Verwijder vastgelopen papier.

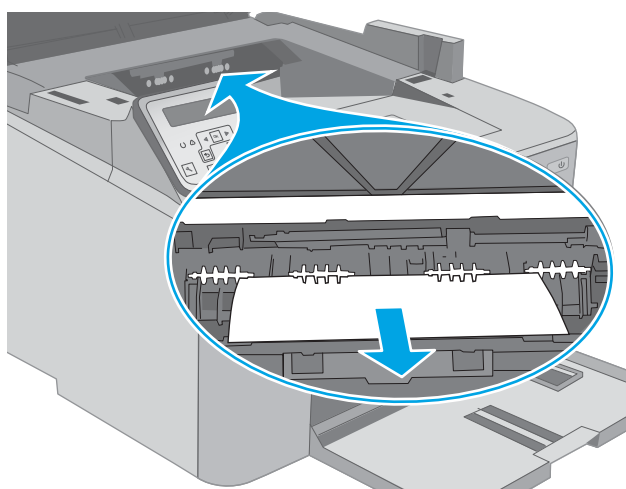

6. Sluit de klep voor toegang tot de storting.

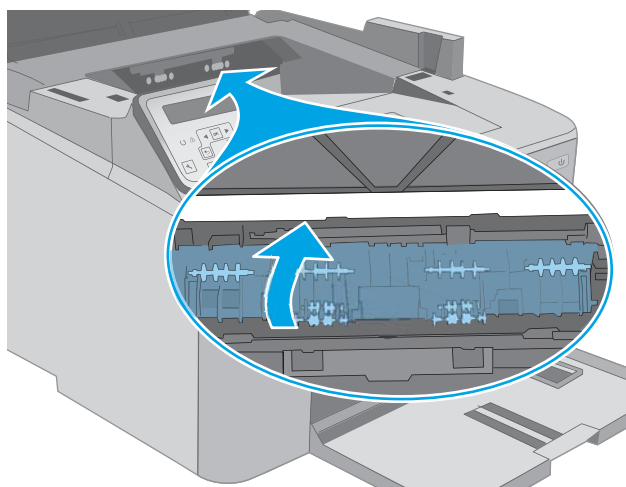

7. Sluit de cartridgeklep.

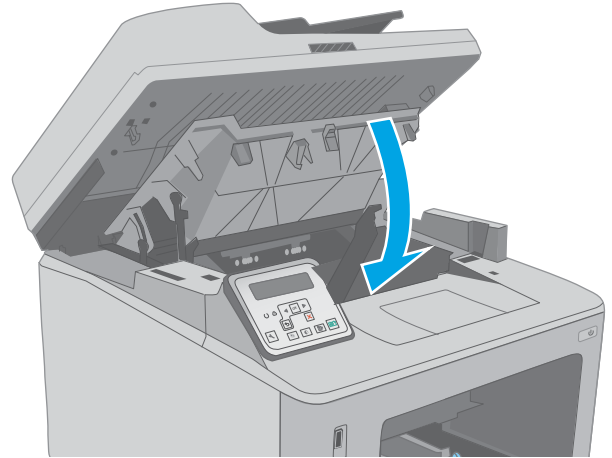

8. Sluit de scannereenheid.

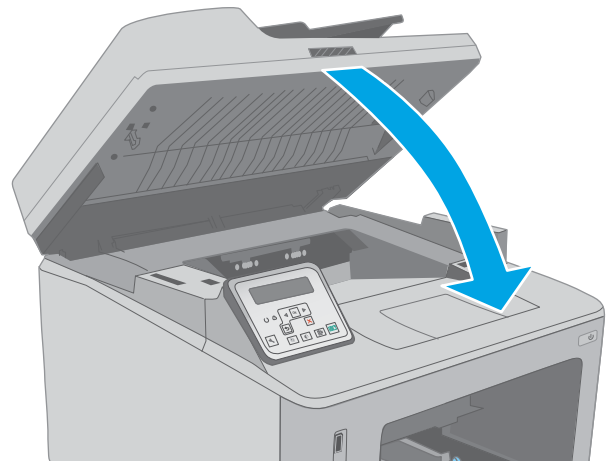

Storingen in de duplexeenheid verhelpen

Gebruik de volgende procedure om te controleren op papier in alle mogelijke vastlooplocaties in de duplexeenheid. Bij modellen met aanraakscherm geeft het bedieningspaneel een animatie weer die helpt bij het verhelpen van de blokkade.

1. Open de achterklep.

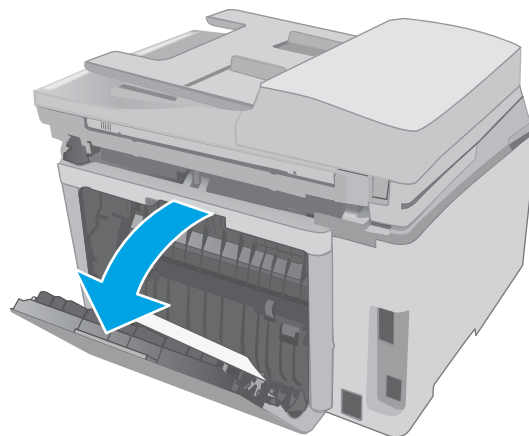

2. Verwijder vastgelopen papier uit het duplexgebied. Verwijder het vastgelopen papier met beide handen om scheuren te voorkomen.

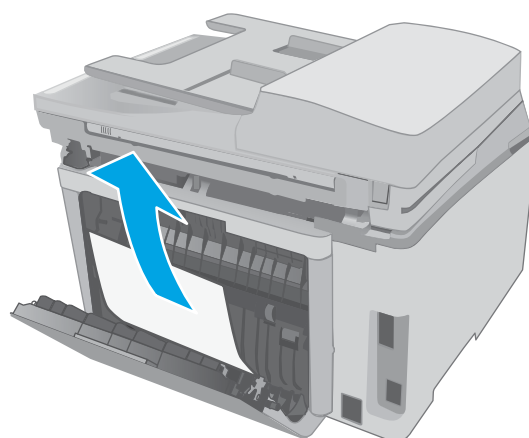

3. Sluit de achterklep.

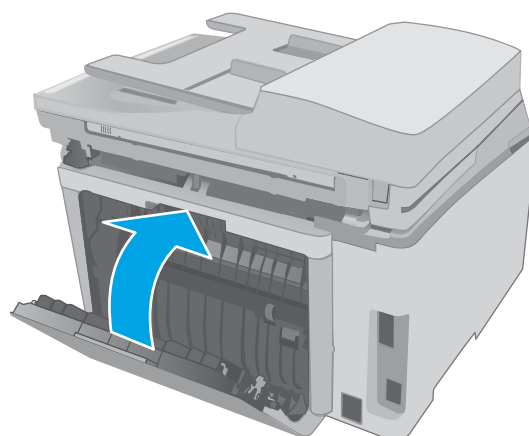

4. Open de scannereenheid.

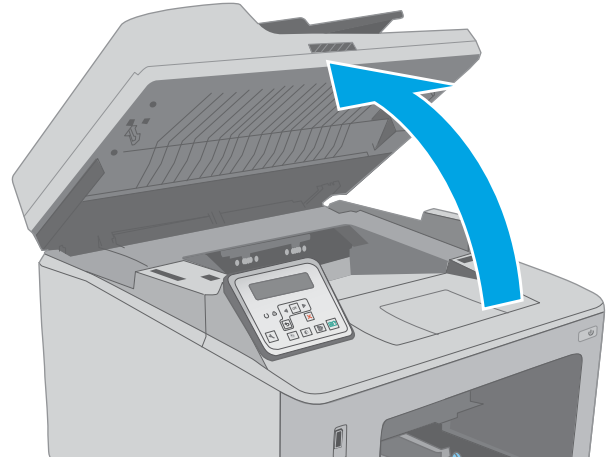

5. Open de cartridgeklep.

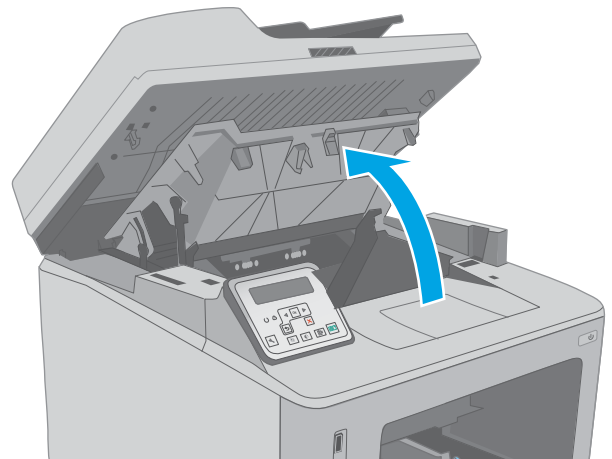

6. Trek het groene lipje naar buiten om de klep die toegang geeft tot het vastgelopen papier te openen.

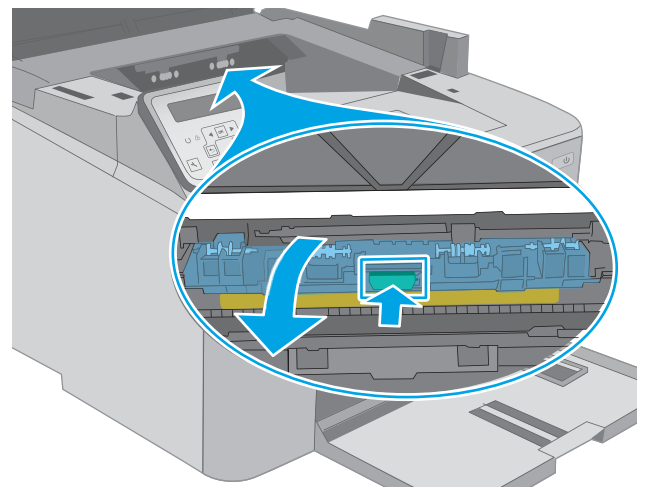

7. Verwijder vastgelopen papier.

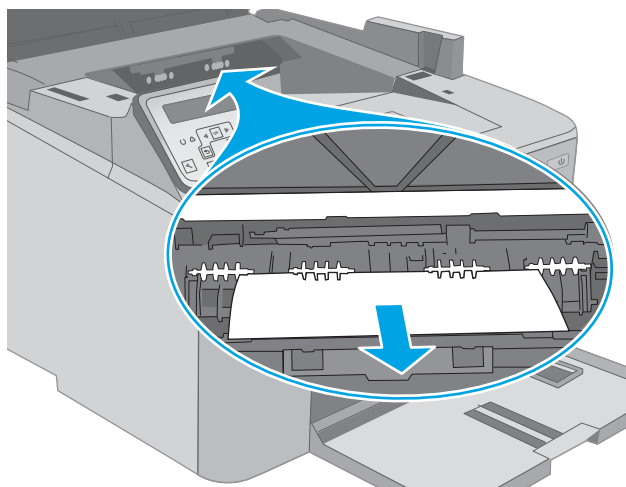

8. Sluit de klep voor toegang tot de storting.

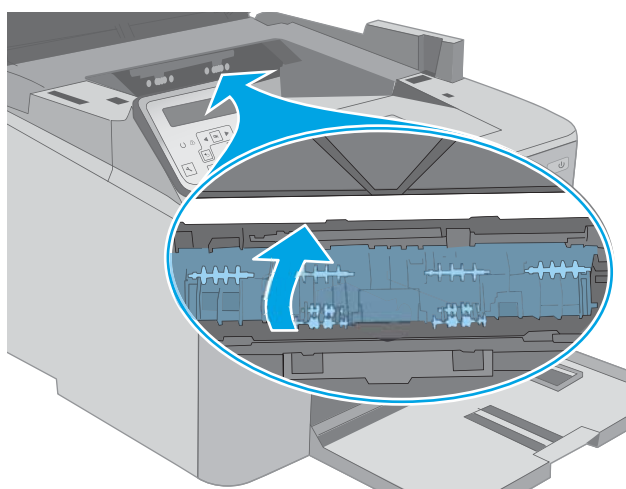

9. Sluit de cartridgeklep.

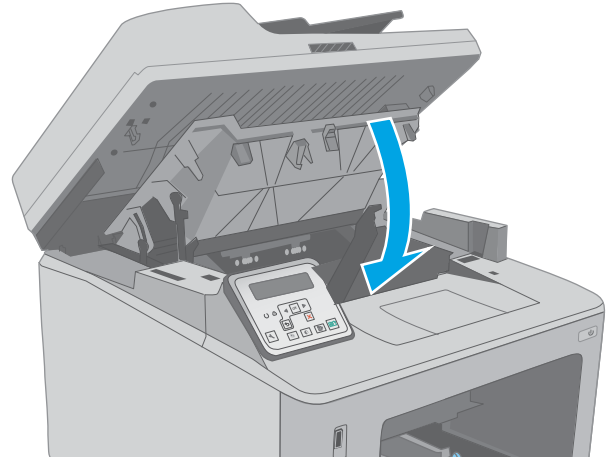

10. Sluit de scanneerunit.

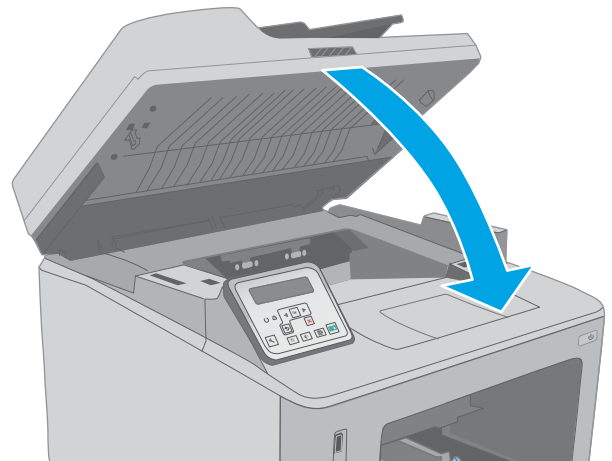

De ADF-eenheid voor vervangbare film reinigen

Na verloop van tijd kan vuil zich ophopen op de glasstrook van de automatische documentinvoer (ADF) en de eenheid voor vervangbare film, waardoor de prestaties worden beïnvloed. Voer de volgende stappen uit om de glasplaat en de filmeenheid te reinigen.

1. Open de klep van de scanner en zoek vervolgens de ADF-eenheid voor vervangbare film.

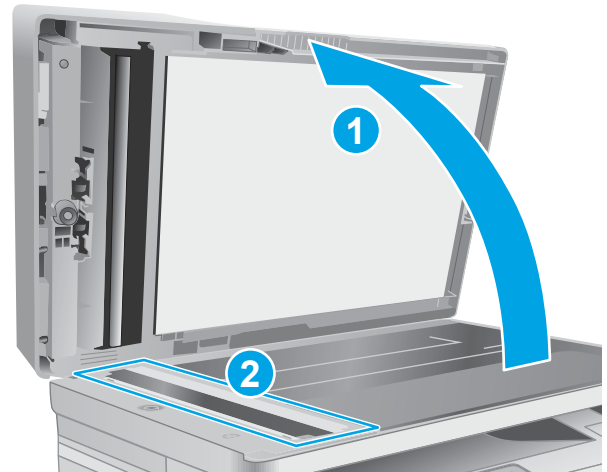

2. Gebruik twee uitsparingen om de filmeenheid uit de scanner te wrikken.

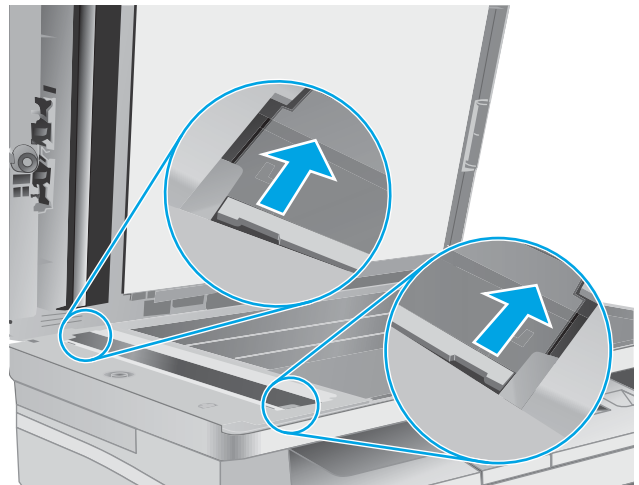

3. Schuif de eenheid in de aangegeven richting om deze te verwijderen.



4. Reinig de glasplaat en de filmeenheid met een pluisvrije doek.

VOORZICHTIG: Gebruik geen schuurmiddelen, aceton, benzeen, ammonia, ethylalcohol of tetrachloorkoolstof op enig deel van de printer omdat deze de printer kunnen beschadigen. Plaats geen vloeistof direct op de glasplaat of achterplaat. Ze kunnen in de printer lekken en deze beschadigen.

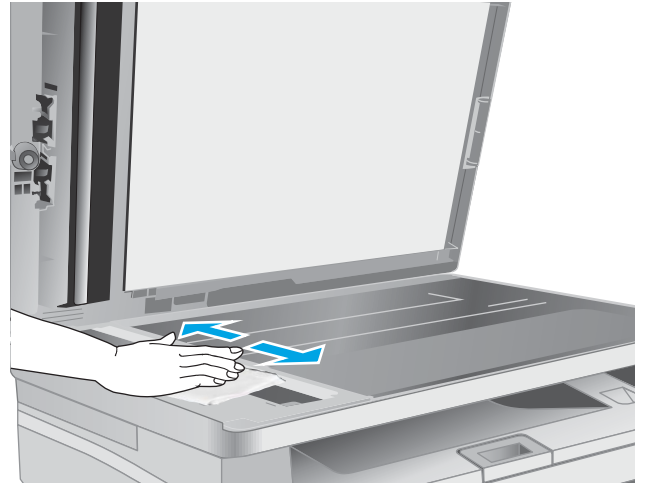

5. Plaats de filmeenheid opnieuw. Zorg ervoor dat de film onder de lipjes schuift die zich aan de uiteinden van de scanner bevinden.

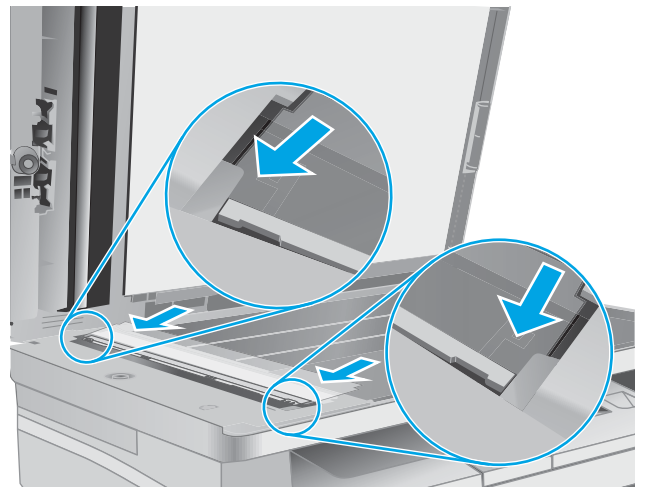

6. Sluit de klep van de scanner.

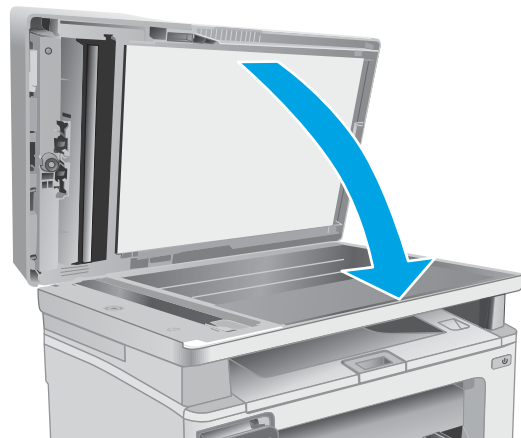

De afdrukkwaliteit verbeteren

- [Inleiding](#)
- [Afdrukken vanuit een ander softwareprogramma](#)
- [De papiersoort voor de afdruktaak controleren](#)
- [Status van de tonercartridge controleren](#)
- [De printer reinigen](#)
- [De tonercartridge en belichtingstrommel visueel inspecteren](#)
- [Papier en afdrukgeving controleren](#)
- [Een andere printerdriver proberen](#)
- [EconoMode-instellingen controleren](#)
- [Afdruktheid aanpassen](#)

Inleiding

Als de printer problemen heeft met de afdrukkwaliteit, probeer dan de volgende oplossingen in de aangegeven volgorde om het probleem te verhelpen.

Afdrukken vanuit een ander softwareprogramma

Probeer af te drukken vanuit een ander softwareprogramma. Als de pagina correct wordt afgedrukt, ligt het probleem bij het programma dat u gebruikt om het document af te drukken.

De papiersoort voor de afdruktaak controleren

Controleer de instelling van de papiersoort wanneer u afdrukt vanuit een softwareprogramma en de afgedrukte pagina's vlekken hebben, vaag of donker zijn, papier gekruld is, of wanneer u verspreide tonerpunten, tonerverlies of kleine delen op de pagina waar toner ontbreekt constateert.

De instelling voor de papiersoort controleren (Windows)

1. Selecteer de **afdrukoptie** vanuit het programma.
2. Selecteer de printer en klik vervolgens op de knop **Eigenschappen** of **Voorkeuren**.
3. Klik op het tabblad **Papier/Kwaliteit**.
4. Klik in de vervolgkeuzelijst **Papiersoort** op de optie **Meer...**
5. Vouw de lijst **Type is:** uit.
6. Vouw de categorie met papiersoorten uit die het best overeenkomt met het papier dat u gebruikt.
7. Selecteer de papiersoort die u gebruikt en klik vervolgens op de knop **OK**.
8. Klik op de knop **OK** om het dialoogvenster **Documenteigenschappen** te sluiten. Klik in het dialoogvenster **Afdrukken** op de knop **OK** om de taak af te drukken.

De instelling voor de papiersoort controleren (OS X)

1. Klik op het menu **Bestand** en vervolgens op de optie **Afdrukken**.
2. Selecteer de printer in het menu **Printer**.
3. Het menu **Exemplaren & pagina's** wordt standaard weergegeven door de printerdriver. Open de menuvervolgkeuzelijst en klik op het menu **Afwerking**.
4. Selecteer in de vervolgkeuzelijst **Media** een papiersoort.
5. Klik op de knop **Afdrukken**.

Status van de tonercartridge controleren



Volg deze stappen om de geschatte resterende levensduur van tonercartridges en indien nodig de status van andere vervangbare onderdelen te bepalen.

 **OPMERKING:** De stappen zijn afhankelijk van het soort bedieningspaneel.



- | | |
|---|---|
| 1 | 2-regelig bedieningspaneel (faxmodellen) |
| 2 | 2-regelig bedieningspaneel |
| 3 | Bedieningspaneel uitgevoerd als aanraakscherm |

Stap één: De statuspagina voor benodigheden afdrukken

1. **2-regelige bedieningspanelen:** Druk op de knop **Instellingen**  op het bedieningspaneel van de printer.
Touchbedieningspanelen: Veeg vanaf het beginscherm op het bedieningspaneel van de printer totdat het menu **Instellingen** wordt weergegeven. Raak de knop **Instellingen**  aan om het menu te openen.
2. Open de volgende menu's:
 - **Rapporten**
 - **Status benodigheden**
3. **2-regelige bedieningspanelen:** Blader naar **Pagina Status benodigheden afdrukken** en druk vervolgens op de knop **OK**.
Touchbedieningspanelen: Raak **Benodigheden beheren** aan en raak vervolgens **Status benodigheden afdrukken** aan.

Stap twee: Voorraad controleren

1. Bepaal met behulp van het voorraadstatusrapport de geschatte resterende levensduur van tonerinktpatronen en indien nodig de status van andere vervangbare onderdelen.

Als u een tonercartridge gebruikt waarvan het einde van de levensduur is bereikt, kunnen zich problemen met de afdrukkwaliteit voordoen. De statuspagina van toebehoren geeft aan wanneer een onderdeel bijna moet worden vervangen. Als een HP-onderdeel vrijwel leeg is, is de Premium Protection Warranty van HP voor het desbetreffende onderdeel beëindigd.

De tonercartridge hoeft op dat moment nog niet te worden vervangen, tenzij de afdrukkwaliteit niet langer acceptabel is. Zorg dat u een vervangende tonercartridge heeft die u kunt plaatsen wanneer de afdrukkwaliteit niet meer voldoet.

Als u vaststelt dat een tonercartridge of ander vervangbaar onderdeel moet worden vervangen, kunt u de nummers van echte HP-onderdelen vinden op de statuspagina voor benodigdheden.

2. Controleer of u een echte HP-cartridge gebruikt.

Op een echte HP-tonercartridge staat het woord "HP" of het HP-logo. Meer informatie over het identificeren van HP-cartridges vindt u op www.hp.com/go/learnaboutsupplies.

De printer reinigen

Een reinigingspagina afdrukken

Tijdens het afdrukproces kunnen deeltjes papier, toner en stof zich in de printer ophopen. Dit kan leiden tot problemen met de afdrukkwaliteit, zoals tonerspikkels of -spatten, vegen, vlekken, lijnen of herhaalde markeringen.

Ga als volgt te werk om een reinigingspagina af te drukken.

 **OPMERKING:** De stappen zijn afhankelijk van het soort bedieningspaneel.



- | | |
|---|---|
| 1 | 2-regelig bedieningspaneel (faxmodellen) |
| 2 | 2-regelig bedieningspaneel |
| 3 | Bedieningspaneel uitgevoerd als aanraakscherm |

1. **2-regelige bedieningspanelen:** Druk op de knop Instellingen  op het bedieningspaneel van de printer.
Touchbedieningspanelen: Veeg vanaf het beginscherm op het bedieningspaneel van de printer totdat het menu **Instellingen** wordt weergegeven. Raak de knop **Instellingen**  aan om het menu te openen.
2. Open de volgende menu's:
 - **Service**
 - **Reinigingspagina**
3. Plaats gewoon papier of A4-papier wanneer dit wordt gevraagd en druk vervolgens op de knop **OK**.
Een bericht **Reinigen** zal worden getoond op het bedieningspaneel van de printer. Wacht tot het proces is voltooid. Gooi de afgedrukte pagina weg.

Controleren of er geen vuil of vlekken op de glasplaat van de scanner zitten

In de loop der tijd kunnen zich vuilrestjes verzamelen op de scannerglasplaat en de witte plastic achterplaat waardoor de afdrukkwaliteit kan teruglopen. Volg de onderstaande procedure om de scanner te reinigen.

1. Druk op de aan-uitknop om de printer uit te schakelen en haal de stekker uit het stopcontact.
2. Open het deksel van de scanner.
3. Reinig de scannerglasplaat en de witte, plastic achterplaat onder de scannerklep met een zachte doek of een spons die is bevochtigd met een niet-schurende glasreiniger.

 **VOORZICHTIG:** Gebruik geen schuurmiddelen, aceton, benzeen, ammonia, ethylalcohol of tetrachloorkoolstof op enig deel van de printer omdat deze de printer kunnen beschadigen. Plaats geen vloeistof direct op de glasplaat of achterplaat. Ze kunnen in de printer lekken en deze beschadigen.

4. Droog de scannerglasplaat en de witte plastic onderdelen met een zeemleren spons of cellulosespons om vlekken te voorkomen.
5. Sluit het netsnoer aan op een stopcontact en druk op de aan-uitknop om de printer in te schakelen.

De tonercartridge en belichtingstrommel visueel inspecteren

Volg deze stappen om elke tonercartridge en belichtingstrommel te inspecteren.

1. Verwijder de tonercartridge en belichtingstrommel uit de printer.
2. Controleer of de geheugenchip is beschadigd.
3. Onderzoek het oppervlak van de groene afbeeldingsdrum.

 **VOORZICHTIG:** Raak de afbeeldingsdrum niet aan. Vingerafdrukken op de afbeeldingsdrum kunnen problemen geven met de afdrukkwaliteit.

4. Vervang de tonercartridge en belichtingstrommel als zich krassen, vingerafdrukken of andere beschadigingen op de belichtingstrommel bevinden.
5. Installeer de tonercartridge en belichtingstrommel opnieuw en druk enkele pagina's af om te zien of het probleem is opgelost.

Papier en afdruk omgeving controleren

Stap een: Papier gebruiken dat voldoet aan de specificaties van HP

Sommige problemen met de afdrukkwaliteit kunnen ontstaan wanneer u papier gebruikt dat niet voldoet aan de specificaties van HP.

- Gebruik altijd papier van een type en gewicht dat door deze printer wordt ondersteund.
- Gebruik papier van goede kwaliteit en dat vrij is van sneden, inkepingen, scheuren, vlekken, losse deeltjes, stof, kreukels, gaten, nietjes en gekrulde of verbogen randen.
- Gebruik papier waarop nog nooit is afgedrukt.
- Gebruik papier dat geen metallisch materiaal bevat, zoals glitter.
- Gebruik papier dat is ontworpen voor laserprinters. Gebruik geen papier dat alleen is geschikt is voor inkjetprinters.
- Gebruik geen papier met een te ruw oppervlak. Gladder papier zorgt over het algemeen voor een beter afdrukresultaat.

Stap twee: De omgeving controleren

De omgeving kan de afdrukkwaliteit direct beïnvloeden en is een algemene oorzaak van problemen met afdrukkwaliteit of papiertoevoer. Probeer het volgende:

- Plaats de printer niet op een tochtige locatie, zoals in de buurt van ramen of deuren, of bij het ventilatierooster van de airconditioning.
- Zorg ervoor dat de printer niet wordt blootgesteld aan temperaturen of vochtigheid die buiten de productspecificaties vallen.
- Zet de printer niet in een afgesloten ruimte, zoals een kast.
- Plaats de printer op een stevig, vlak oppervlak.
- Zorg ervoor dat de luchtuitlaten van de printer niet worden geblokkeerd. De printer moet aan alle kanten beschikken over een goede luchtstroom, ook aan de bovenkant.
- Bescherm de printer tegen vuiltjes in de lucht, stof, stoom, vet en andere elementen die in de printer aanslag kunnen vormen.

Stap drie: De uitlijning van een afzonderlijke lade instellen

Volg de volgende stappen wanneer tekst of beelden niet gecentreerd of onjuist uitgelijnd zijn op de afgedrukte pagina, wanneer u vanuit specifieke laden afdruckt.



OPMERKING: De stappen zijn afhankelijk van het soort bedieningspaneel.



1	2-regelig bedieningspaneel (faxmodellen)
2	2-regelig bedieningspaneel
3	Bedieningspaneel uitgevoerd als aanraakscherm

- 2-regelige bedieningspanelen:** Druk op de knop Instellingen  op het bedieningspaneel van de printer.

Touchbedieningspanelen: Veeg vanaf het beginscherm op het bedieningspaneel van de printer totdat het menu **Instellingen** wordt weergegeven. Raak de knop **Instellingen**  aan om het menu te openen.
- Open de volgende menu's:

 - [Systeeminstellingen](#)
 - [Afdrukkwaliteit](#)
 - [Uitlijning aanpassen](#)
 - [Testpagina afdrukken](#)
- Selecteer de aan te passen lade en volg de instructies op de afgedrukte pagina's.
- Druk de testpagina nogmaals af om de resultaten te controleren. Breng indien nodig verdere wijzigingen aan.
- Tik of druk op de knop **OK** om de nieuwe instellingen op te slaan.

Een andere printerdriver proberen

Probeer een andere printerdriver als u afdrukt vanuit een softwareprogramma en de afbeeldingen op de gedrukte pagina's onverwachte lijnen vertonen of als er tekst of afbeeldingen ontbreken, als de pagina's niet correct zijn opgemaakt of als de lettertypen afwijken.

Download een van de volgende drivers van de HP website: www.hp.com/support/ljM148MFP, www.hp.com/support/ljM227MFP.

HP PCL.6-driver	Deturingssystemen zoals Windows® XP en Windows Vista®. Ga naar www.hp.com/go/support voor een lijst van ondersteunde besturingssystemen.
HP PCL 6-driver	Deze printerspecifieke printerdriver ondersteunt Windows 7 en nieuwere besturingssystemen die drivers van versie 3 ondersteunen. Ga naar www.hp.com/go/support voor een lijst van ondersteunde besturingssystemen.

HP PCL-6-driver	Deze apparaatspecifieke printerdriver ondersteunt Windows 8 en nieuwere besturingssystemen die drivers van versie 4 ondersteunen. Ga naar www.hp.com/go/support voor een lijst van ondersteunde besturingssystemen.
HP UPD PS-driver	<ul style="list-style-type: none"> • Aanbevolen voor afdrukken met programma's van Adobe® of met andere grafisch intensieve software • Biedt ondersteuning voor afdrukken via postscript-emulatie en voor postscript flash-lettertypen
HP UPD PCL 6	<ul style="list-style-type: none"> • Aanbevolen voor printen in alle Windows-omgevingen • Biedt algemeen de beste snelheid, afdrukkwaliteit en printerfunctie-ondersteuning voor de meeste gebruikers • Ontwikkeld voor gebruik met Windows Graphic Device Interface (GDI) voor de beste snelheid in Windows-omgevingen • Mogelijk niet volledig compatibel met software van derden en aangepaste software op basis van PCL 5

EconoMode-instellingen controleren

HP raadt doorlopend gebruik van de EconoMode af. Als de EconoMode voortdurend wordt gebruikt, is het mogelijk dat de toner langer meegaat dan de mechanische onderdelen van de tonercartridge. Als de afdrukkwaliteit slechter wordt en niet meer acceptabel is, is het verstandig de tonercartridge te vervangen.

 **OPMERKING:** Deze functie is beschikbaar via de PCL 6-printerdriver voor Windows. Als u deze driver niet gebruikt, kunt u de functie ook inschakelen door de geïntegreerde webserver van HP te gebruiken.

Voer de volgende stappen uit als de hele pagina te donker of te licht is.

1. Selecteer de **afdrukoptie** vanuit het programma.
2. Selecteer de printer en klik vervolgens op de knop **Eigenschappen** of **Voorkeuren**.
3. Klik op het tabblad **Papier/Kwaliteit** en ga naar het gedeelte **Afdrukkwaliteit**.
4. Gebruik deze instellingen als de pagina te donker is:
 - Selecteer de optie **600 dpi**.
 - Schakel het selectievakje **Economode** in om deze optie in te schakelen.

Gebruik deze instelling als de pagina te licht is:

 - Selecteer de optie **FastRes 1200**.
 - Schakel het selectievakje **Economode** uit om deze optie uit te schakelen.
5. Klik op de knop **OK** om het dialoogvenster **Documenteigenschappen** te sluiten. Klik in het dialoogvenster **Afdrukken** op de knop **OK** om de taak af te drukken.

Afdrukdichtheid aanpassen

Voer de volgende stappen uit om de afdrukdichtheid aan te passen.

 **OPMERKING:** De stappen zijn afhankelijk van het soort bedieningspaneel.

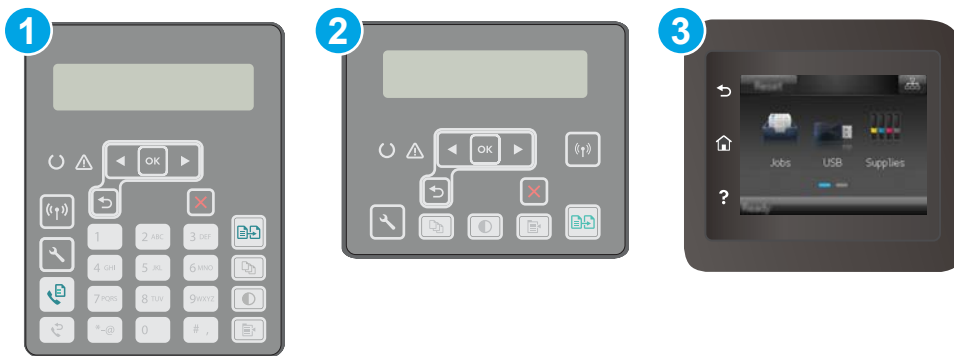

- | | |
|---|---|
| 1 | 2-regelig bedieningspaneel (faxmodellen) |
| 2 | 2-regelig bedieningspaneel |
| 3 | Bedieningspaneel uitgevoerd als aanraakscherm |

1. **2-regelige bedieningspanelen:** Druk op de knop Instellingen  op het bedieningspaneel van de printer.
Touchbedieningspanelen: Veeg vanaf het beginscherm op het bedieningspaneel van de printer totdat het menu **Instellingen** wordt weergegeven. Raak de knop **Instellingen**  aan om het menu te openen.
2. Open de volgende menu's:
 - [Systeeminstellingen](#)
 - [Afdrukdichtheid](#)
3. Selecteer de juiste instelling voor de afdrukdichtheid.
 - 1: Lichtst
 - 2: Lichter
 - 3: Standaard
 - 4: Donkerder
 - 5: Donkerst

Kopieer- en scanbeeldkwaliteit verbeteren

Inleiding

Als de printer problemen heeft met de beeldkwaliteit, probeert u de volgende oplossingen in de aangegeven volgorde om het probleem te verhelpen.

- [Controleren of er geen vuil of vlekken op de glasplaat van de scanner zitten](#)
- [Papierinstellingen controleren](#)
- [Optimaliseren voor tekst of afbeeldingen](#)
- [Rand-tot-rand kopiëren](#)
- [De oppakrollen en het scheidingskussen in de documentinvoer reinigen](#)

Probeer eerst deze eenvoudige stappen:

- Gebruik de flatbedscanner in plaats van de documentinvoer.
- Gebruik originelen van goede kwaliteit.
- Als u de documentinvoer gebruikt, plaats dan het originele document correct in de documentinvoer met behulp van de papiergeleiders, om onduidelijke of scheve afbeeldingen te voorkomen.

Als het probleem zich nog steeds voordoet, probeer dan deze aanvullende oplossingen. Als het probleem hiermee niet wordt verholpen, raadpleegt u [Afdrukkwaliteit verbeteren](#) voor verdere oplossingen.

Controleren of er geen vuil of vlekken op de glasplaat van de scanner zitten

In de loop der tijd kunnen zich vuilrestjes verzamelen op de scannerglasplaat en de witte plastic achterplaat waardoor de afdrukkwaliteit kan teruglopen. Volg de onderstaande procedure om de scanner te reinigen.

1. Druk op de aan-uitknop om de printer uit te schakelen en haal de stekker uit het stopcontact.
2. Open het deksel van de scanner.
3. Reinig de scannerglasplaat en de witte, plastic achterplaat onder de scannerklep met een zachte doek of een spons die is bevochtigd met een niet-schurende glasreiniger.

 **VOORZICHTIG:** Gebruik geen schuurmiddelen, aceton, benzeen, ammonia, ethylalcohol of tetrachloorkoolstof op enig deel van de printer omdat deze de printer kunnen beschadigen. Plaats geen vloeistof direct op de glasplaat of achterplaat. Ze kunnen in de printer lekken en deze beschadigen.

4. Droog de scannerglasplaat en de witte plastic onderdelen met een zeemleren spons of cellulosespons om vlekken te voorkomen.
5. Sluit het netsnoer aan op een stopcontact en druk op de aan-uitknop om de printer in te schakelen.

Papierinstellingen controleren



OPMERKING: De stappen zijn afhankelijk van het soort bedieningspaneel.



- | | |
|---|---|
| 1 | 2-regelig bedieningspaneel (faxmodellen) |
| 2 | 2-regelig bedieningspaneel |
| 3 | Bedieningspaneel uitgevoerd als aanraakscherm |

2-regelige bedieningspanelen

1. Druk op de knop Kopieermenu .
2. Open het menu **Papier**.
3. Selecteer het papierformaat in de lade en druk vervolgens op de knop **OK**.
4. Selecteer de papiersoort in de lade en druk vervolgens op de knop **OK**.

Touchbedieningspaneel

1. Raak in het beginscherm van het bedieningspaneel de knop **Kopiëren**  aan.
2. Raak de knop **Instellingen** aan, blader vervolgens naar de knop **Papier** en raak deze aan.
3. Raak in de lijst met papierformaten het formaat aan dat zich in de lade bevindt.
4. Raak in de lijst met papiersoorten de soort aan die zich in de lade bevindt.

Optimaliseren voor tekst of afbeeldingen

 **OPMERKING:** De stappen zijn afhankelijk van het soort bedieningspaneel.



1	2-regelig bedieningspaneel (faxmodellen)
2	2-regelig bedieningspaneel
3	Bedieningspaneel uitgevoerd als aanraakscherm

2-regelige bedieningspanelen

1. Druk op de knop **Kopieermenu**  op het bedieningspaneel van de printer.
2. U optimaliseert de kopieer kwaliteit voor verschillende soorten documenten door met de pijlknoppen het menu **Optimaliseren** te selecteren en vervolgens op de knop **OK** te drukken. De volgende instellingen voor kopieer kwaliteit zijn beschikbaar:
 - **Automatische selectie:** Gebruik deze instelling als u de kwaliteit van de kopie niet erg belangrijk vindt. Dit is de standaardinstelling.
 - **Gemengd:** Gebruik deze instelling voor documenten met zowel tekst als afbeeldingen.
 - **Tekst:** Gebruik deze instelling voor documenten die voornamelijk uit tekst bestaan.
 - **Afbeelding:** Gebruik deze instelling voor documenten die voornamelijk uit afbeeldingen bestaan.

Touchbedieningspaneel

1. Raak in het beginscherm van het bedieningspaneel de knop **Kopiëren**  aan.
2. Raak de knop **Instellingen** aan, blader vervolgens naar de knop **Optimaliseren** en raak deze aan.
3. Raak de naam aan van de instelling die u wilt aanpassen.
 - **Automatische selectie:** Gebruik deze instelling als u de kwaliteit van de kopie niet erg belangrijk vindt. Dit is de standaardinstelling.
 - **Gemengd:** Gebruik deze instelling voor documenten met zowel tekst als afbeeldingen.
 - **Tekst:** Gebruik deze instelling voor documenten die voornamelijk uit tekst bestaan.
 - **Afbeelding:** Gebruik deze instelling voor documenten die voornamelijk uit afbeeldingen bestaan.

Rand-tot-rand kopiëren

De printer kan niet volledig van rand tot rand afdrucken. De pagina heeft een niet-bedrukbare rand van 4 mm.

Aanwijzingen voor het afdrucken of scannen van documenten met afgekapte randen (zonder marges):

- Wanneer het origineel kleiner is dan het formaat van de uitvoer, plaatst u het origineel 4 mm verwijderd uit de hoek die wordt aangegeven met het pictogram op de scanner. Kopieer of scan opnieuw in deze positie.
- Wanneer het origineel het gewenste uitvoerformaat heeft, gebruikt u de functie **Vergroten/verkleinen** om de afbeelding te verkleinen zodat de kopie niet wordt bijgesneden.

De oppakrollen en het scheidingskussen in de documentinvoer reinigen

Als de documentinvoer problemen geeft met de verwerking van papier, zoals vastlopen of verwerken van meerdere vellen papier tegelijk, maak dan de documentinvoerrollen en het scheidingskussen schoon.

1. Open de klep van de documentinvoer.

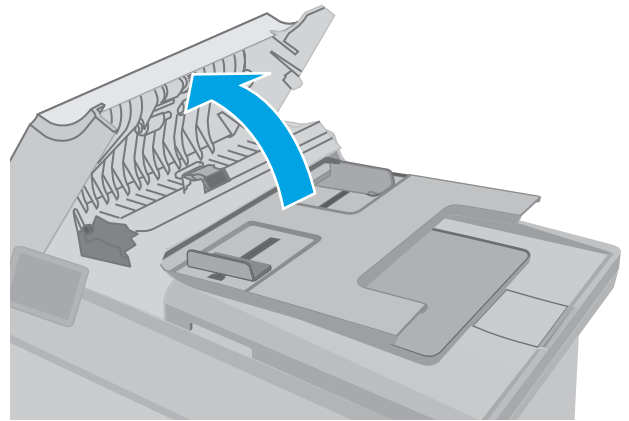

2. Gebruik een vochtige, pluisvrije doek om de beide oppakrollen en het scheidingskussen schoon te vegen.

VOORZICHTIG: Gebruik geen schuurmiddelen, aceton, benzeen, ammonia, ethylalcohol of tetrachloorkoolstof op enig deel van de printer omdat deze de printer kunnen beschadigen. Plaats geen vloeistof direct op de glasplaat of achterplaat. Ze kunnen in de printer lekken en deze beschadigen.

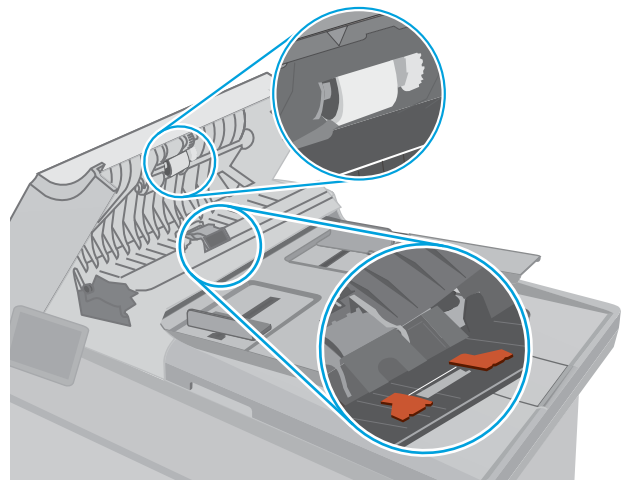

3. Sluit de klep van de documentinvoer. Zorg dat deze volledig is gesloten.

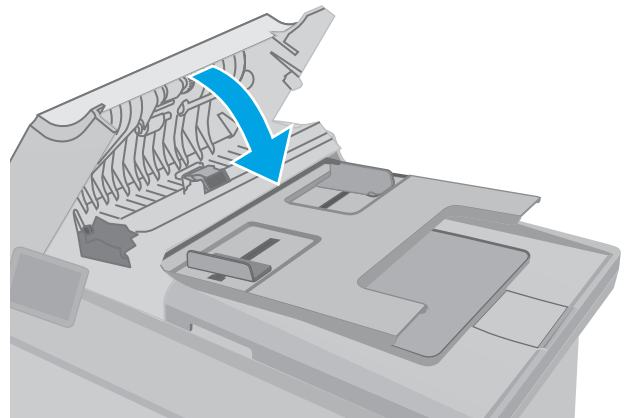

Beeldkwaliteit fax verbeteren

Inleiding

Als de printer problemen heeft met de beeldkwaliteit, probeert u de volgende oplossingen in de aangegeven volgorde om het probleem te verhelpen.

- [Controleren of er geen vuil of vlekken op de glasplaat van de scanner zitten](#)
- [Resolutie-instellingen voor het verzenden van faxen controleren](#)
- [De instellingen voor foutcorrectie controleren](#)
- [Instelling voor aanpassen aan paginagrootte controleren](#)
- [De oppakrollen en het scheidingskussen in de documentinvoer reinigen](#)
- [Naar een ander faxapparaat verzenden](#)
- [Faxapparaat van de afzender controleren](#)

Probeer eerst deze eenvoudige stappen:

- Gebruik de flatbedscanner in plaats van de documentinvoer.
- Gebruik originelen van goede kwaliteit.
- Als u de documentinvoer gebruikt, plaats dan het originele document correct in de documentinvoer met behulp van de papiergeleiders, om onduidelijke of scheve afbeeldingen te voorkomen.

Als het probleem zich nog steeds voordoet, probeer dan deze aanvullende oplossingen. Als het probleem hiermee niet wordt verholpen, raadpleegt u Afdrukkwaliteit verbeteren voor verdere oplossingen.

Controleren of er geen vuil of vlekken op de glasplaat van de scanner zitten

In de loop der tijd kunnen zich vuilrestjes verzamelen op de scannerglasplaat en de witte plastic achterplaat waardoor de afdrukkwaliteit kan teruglopen. Volg de onderstaande procedure om de scanner te reinigen.

1. Druk op de aan-uitknop om de printer uit te schakelen en haal de stekker uit het stopcontact.
2. Open het deksel van de scanner.
3. Reinig de scannerglasplaat en de witte, plastic achterplaat onder de scannerklep met een zachte doek of een spons die is bevochtigd met een niet-schurende glasreiniger.

 **VOORZICHTIG:** Gebruik geen schuurmiddelen, aceton, benzeen, ammonia, ethylalcohol of tetrachloorkoolstof op enig deel van de printer omdat deze de printer kunnen beschadigen. Plaats geen vloeistof direct op de glasplaat of achterplaat. Ze kunnen in de printer lekken en deze beschadigen.

4. Droog de scannerglasplaat en de witte plastic onderdelen met een zeemleren spons of cellulosespons om vlekken te voorkomen.
5. Sluit het netsnoer aan op een stopcontact en druk op de aan-uitknop om de printer in te schakelen.

Resolutie-instellingen voor het verzenden van faxen controleren

Wanneer er geen fax kan worden verzonden, omdat de faxoproep niet wordt beantwoord door het ontvangende apparaat of de lijn bezet is, wordt geprobeerd het nummer opnieuw te kiezen op basis van de opties voor Opnieuw kiezen bij bezet, Opnieuw kiezen bij geen antwoord en Opnieuw kiezen bij communicatiefout.

 **OPMERKING:** De stappen zijn afhankelijk van het soort bedieningspaneel.



- | | |
|---|---|
| 1 | 2-regelig bedieningspaneel (faxmodellen) |
| 2 | Bedieningspaneel uitgevoerd als aanraakscherm |

2-regelige bedieningspanelen

1. Druk op de knop Instellingen  op het bedieningspaneel van de printer.
2. Open de volgende menu's:
 - a. [Fax instellen](#)
 - b. [Faxverzending instellen](#)
 - c. [St. Oplossing](#)
3. Selecteer een resolutie-instelling en druk vervolgens op [OK](#).

Touchbedieningspaneel

1. Veeg vanaf het beginscherm op het bedieningspaneel van de printer totdat het menu [Instellingen](#) wordt weergegeven. Raak de knop [Instellingen](#)  aan om het menu te openen.
2. Open de volgende menu's:
 - a. [Fax instellen](#)
 - b. [Geavanceerde instellingen](#)
 - c. [Faxresolutie](#)
3. Selecteer een resolutie-instelling en raak vervolgens [OK](#) aan.

De instellingen voor foutcorrectie controleren

Gewoonlijk worden de signalen van de telefoonlijn tijdens het verzenden of ontvangen van een fax gecontroleerd. Wanneer er tijdens de verzending een fout optreedt en de instelling voor foutcorrectie is **Aan**, kan de printer u vragen een deel van de fax opnieuw te verzenden. De fabrieksinstelling voor foutcorrectie is **Aan**.

Schakel foutcorrectie uit als u problemen ondervindt met het verzenden of ontvangen van faxen en als u bereid bent om fouten in de verzending te accepteren. Het kan handig zijn de foutcorrectie uit te schakelen als u probeert een fax naar het buitenland te verzenden of als u een fax uit het buitenland ontvangt, of wanneer u gebruikmaakt van een satelliettelefoonverbinding.

 **OPMERKING:** De stappen zijn afhankelijk van het soort bedieningspaneel.

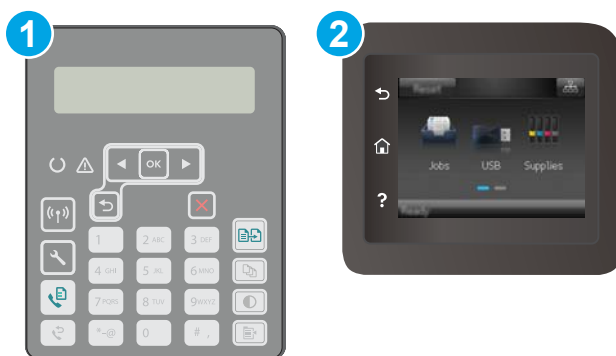

1 2-regelig bedieningspaneel (faxmodellen)

2 Bedieningspaneel uitgevoerd als aanraakscherm

2-regelige bedieningspanelen

1. Druk op de knop Instellingen  op het bedieningspaneel van de printer.
2. Open de volgende menu's:
 - a. **Fax instellen**
 - b. **Alle faxen**
 - c. **Foutcorrectie**
3. Selecteer **Aan**.

Touchbedieningspaneel

1. Veeg vanaf het beginscherm op het bedieningspaneel van de printer totdat het menu **Instellingen** wordt weergegeven. Raak de knop **Instellingen**  aan om het menu te openen.
2. Open de volgende menu's:
 - a. **Service**
 - b. **Faxservice**
 - c. **Foutcorrectie**

3. Raak het menu aan.
4. Raak de knop [Aan](#) aan.

Instelling voor aanpassen aan paginagrootte controleren

Als de faxtaak buiten de pagina is afgedrukt, schakelt u de functie Aanpassen aan paginagrootte in vanaf het bedieningspaneel.

 **OPMERKING:** Zorg dat de instelling voor het standaardpapierformaat overeenkomt met het papierformaat dat in de lade is geplaatst.

 **OPMERKING:** De stappen zijn afhankelijk van het soort bedieningspaneel.

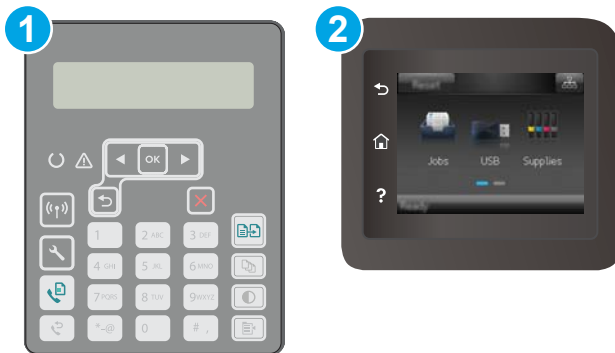

- | | |
|---|---|
| 1 | 2-regelig bedieningspaneel (faxmodellen) |
| 2 | Bedieningspaneel uitgevoerd als aanraakscherm |

2-regelige bedieningspanelen

1. Druk op de knop Instellingen  op het bedieningspaneel van de printer.
2. Open de volgende menu's:
 - a. [Fax instellen](#)
 - b. [Ontv. Fax instellen](#)
 - c. [Aanpassen aan pagina](#)
3. Selecteer [Aan](#).

Touchbedieningspaneel

1. Veeg vanaf het beginscherm op het bedieningspaneel van de printer totdat het menu [Instellingen](#) wordt weergegeven. Raak de knop [Instellingen](#)  aan om het menu te openen.
2. Open de volgende menu's:

- a. [Fax instellen](#)
 - b. [Geavanceerde instellingen](#)
 - c. [Aanpassen aan pagina](#)
3. Raak de knop [Aan](#) aan.

De oppakrollen en het scheidingskussen in de documentinvoer reinigen

Als de documentinvoer problemen geeft met de verwerking van papier, zoals vastlopen of verwerken van meerdere vellen papier tegelijk, maak dan de documentinvoerrollen en het scheidingskussen schoon.

1. Open de klep van de documentinvoer.

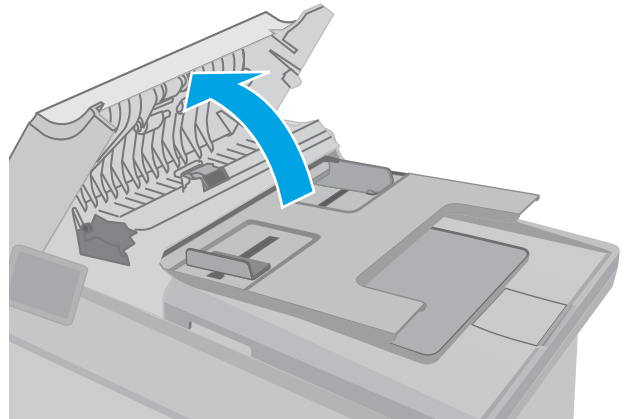

2. Gebruik een vochtige, pluisvrije doek om de beide oppakrollen en het scheidingskussen schoon te vegen.

VOORZICHTIG: Gebruik geen schuurmiddelen, aceton, benzeen, ammonia, ethylalcohol of tetrachloorkoolstof op enig deel van de printer omdat deze de printer kunnen beschadigen. Plaats geen vloeistof direct op de glasplaat of achterplaat. Ze kunnen in de printer lekken en deze beschadigen.

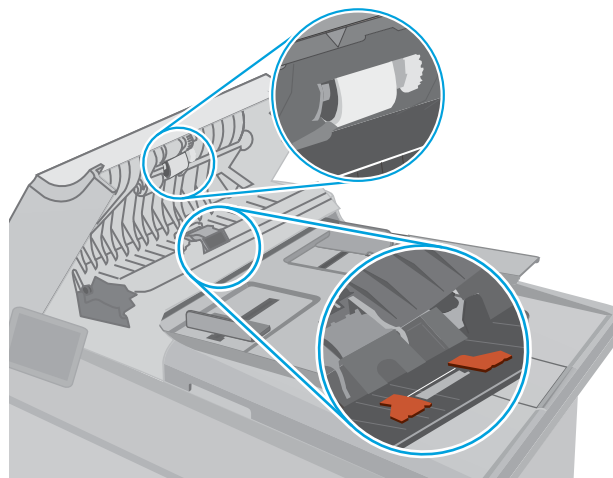

3. Sluit de klep van de documentinvoer. Zorg dat deze volledig is gesloten.

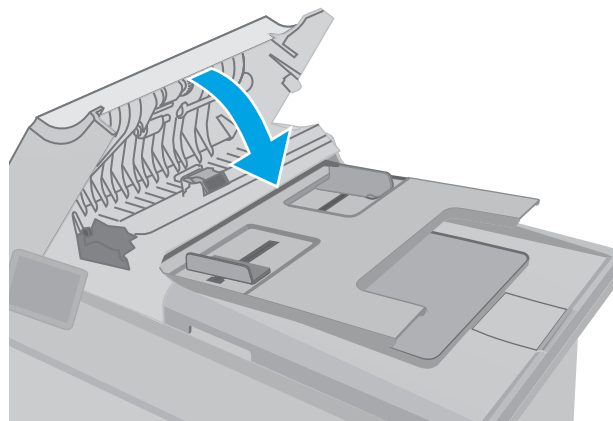

Naar een ander faxapparaat verzenden

Probeer de fax naar een ander faxapparaat te verzenden. Als de faxkwaliteit beter is, heeft het probleem te maken met de instellingen van het faxapparaat van de ontvanger of met de status van de benodigdheden voor het faxapparaat van de ontvanger.

Faxapparaat van de afzender controleren

Vraag de afzender om de fax vanaf een ander faxapparaat te verzenden. Als de faxkwaliteit beter is, ligt het probleem bij het faxapparaat van de afzender. Als de afzender niet de beschikking heeft over een ander faxapparaat, vraag deze dan om de volgende stappen uit te voeren:

- Controleer of het originele document op wit papier is gedrukt (dus niet op gekleurd papier).
- Verhoog de faxresolutie, het kwaliteitsniveau of de contrastinstellingen.
- Verzend de fax indien mogelijk via een softwareprogramma op de computer.

Problemen met bekabelde netwerken oplossen

Inleiding

Controleer de volgende items om na te gaan of de printer met het netwerk communiceert. Druk voordat u begint een configuratiepagina af vanaf het bedieningspaneel van de printer en zoek het IP-adres van de printer op deze pagina.

- [Slechte fysieke verbinding](#)
- [De computer maakt gebruik van een onjuist IP-adres voor deze printer](#)
- [De computer kan niet met de printer communiceren](#)
- [De printer maakt gebruik van de verkeerde verbindingssnelheid- en duplexinstellingen voor het netwerk](#)
- [Nieuwe softwareprogramma's zorgen mogelijk voor compatibiliteitsproblemen](#)
- [Uw computer of werkstation is mogelijk niet juist ingesteld](#)
- [De printer is uitgeschakeld of andere netwerkinstellingen zijn niet juist](#)



OPMERKING: HP ondersteunt geen peer-to-peer netwerken, aangezien dit een functie is van Microsoft-besturingssystemen en niet van de printerdrivers van HP. Ga voor meer informatie naar Microsoft op www.microsoft.com.

Slechte fysieke verbinding

1. Controleer of de printer met een kabel van de juiste lengte is aangesloten op de juiste netwerkpoort.
2. Controleer of de kabels stevig zijn bevestigd.
3. Controleer aan de achterzijde van de printer of er twee lampjes branden bij de netwerkpoortaansluiting: oranje geeft activiteit aan, groen de koppelingsstatus.
4. Als het probleem hiermee niet is verholpen, probeert u een andere kabel of poort op de hub.

De computer maakt gebruik van een onjuist IP-adres voor deze printer

1. Ga naar de printereigenschappen en klik op het tabblad **Poorten**. Controleer of het huidige IP-adres van de printer is geselecteerd. Het IP-adres van de printer wordt weergegeven op de configuratiepagina.
2. Als u de printer hebt geïnstalleerd met de standaard TCP/IP-poort van HP, schakelt u het vakje **Altijd afdrukken naar dit apparaat, zelfs als het IP-adres verandert** in.
3. Als u de printer hebt geïnstalleerd met een standaard TCP/IP-poort van Microsoft, gebruikt u de hostnaam in plaats van het IP-adres.
4. Als het IP-adres juist is, verwijdert u de printer en voegt u deze opnieuw toe.

De computer kan niet met de printer communiceren

1. Test de netwerkcommunicatie door een ping-opdracht uit te voeren op het netwerk.
 - a. Open een opdrachtregel op uw computer.

- In Windows: klik op **Start**, klik op **Uitvoeren**, typ vervolgens `cmd` en druk op [Enter](#).
 - In OS X: ga naar **Programma's**, naar **Hulpprogramma's** en open daar **Terminal**.
- b. Typ `ping`, gevolgd door het IP-adres voor uw printer.
 - c. Het netwerk functioneert als er op het scherm retourtijden worden weergegeven.
2. Als de ping-opdracht is mislukt, controleer dan of de netwerkhubs zijn ingeschakeld en controleer vervolgens of de netwerkinstellingen, de printer en de computer allemaal voor hetzelfde netwerk zijn geconfigureerd.

De printer maakt gebruik van de verkeerde verbindingssnelheid- en duplexinstellingen voor het netwerk

HP raadt aan deze instellingen op de automatische modus te laten staan (de standaardinstelling). Wanneer u deze instellingen wijzigt, dient u deze ook voor uw netwerk te wijzigen.

Nieuwe softwareprogramma's zorgen mogelijk voor compatibiliteitsproblemen

Controleer of nieuwe softwareprogramma's juist zijn geïnstalleerd en de juiste printerdriver gebruiken.

Uw computer of werkstation is mogelijk niet juist ingesteld

1. Controleer de instellingen van de netwerkdrivers, printerdrivers en netwerkomleiding.
2. Controleer of het besturingssysteem juist is geconfigureerd.

De printer is uitgeschakeld of andere netwerkinstellingen zijn niet juist

1. Controleer op de configuratiepagina de status van het netwerkprotocol. Schakel het protocol indien nodig in.
2. Configureer de netwerkinstellingen zo nodig opnieuw.

Problemen met draadloze netwerken oplossen

- [Inleiding](#)
- [Controlelijst draadloze verbinding](#)
- [Er kan niet worden afgedrukt met de printer na het voltooiën van de draadloze configuratie](#)
- [Er kan niet worden afgedrukt met de printer en op de computer is een firewall van derden geïnstalleerd](#)
- [De draadloze verbinding functioneert niet meer nadat de draadloze router of de printer is verplaatst](#)
- [Er kunnen geen computers meer worden aangesloten op de draadloze printer](#)
- [De verbinding van de draadloze printer wordt verbroken wanneer er verbinding wordt gemaakt met een virtueel privénetwerk](#)
- [Het netwerk wordt niet weergegeven in de lijst met draadloze netwerken](#)
- [Het draadloos netwerk functioneert niet](#)
- [Diagnose van draadloos netwerk uitvoeren](#)
- [Storing op een draadloos netwerk verminderen](#)

Inleiding

Gebruik de probleemoplossingsinformatie als hulp bij het oplossen van problemen.



OPMERKING: Om te bepalen of HP NFC en HP Wi-Fi Direct afdrucken op uw printer zijn ingeschakeld, drukt u een configuratiepagina af vanuit het bedieningspaneel van de printer.

Controlelijst draadloze verbinding

- Zorg dat de netwerkkabel niet is aangesloten.
- Controleer of de printer en de draadloze router zijn ingeschakeld en van stroom worden voorzien. Controleer ook of de draadloze zender van de printer is ingeschakeld.
- Controleer of de naam van het draadloze netwerk (SSID) juist is. Druk de configuratiepagina af om de naam van het draadloze netwerk (SSID) te bepalen. Voer de draadloze installatie opnieuw uit als u niet zeker weet of de naam van het draadloze netwerk (SSID) juist is.
- Bij beveiligde netwerken controleert u of de beveiligingsinformatie juist is. Voer de draadloze installatie opnieuw uit als de beveiligingsinformatie niet juist is.
- Probeer toegang te krijgen tot andere computers op het draadloos netwerk als het draadloos netwerk niet goed functioneert. Probeer verbinding te maken met internet via een draadloze verbinding als het netwerk toegang heeft tot internet.
- De coderingsmethode (AES of TKIP) voor de printer is hetzelfde als die voor het draadloze toegangspunt (op netwerken met WPA-beveiliging).
- Controleer of de printer zich binnen het bereik van het draadloze netwerk bevindt. Bij de meeste netwerken dient de printer zich binnen 30 m van het draadloze toegangspunt (draadloze router) te bevinden.

- Zorg dat het draadloze signaal niet wordt geblokkeerd door obstakels. Verwijder grote metalen objecten tussen het toegangspunt en de printer. Controleer of er geen pilaren, muren of draagbalken van metaal of beton tussen de printer en het draadloos toegangspunt staan.
- Zorg dat de printer niet in de buurt staat van elektronische apparaten die het draadloze signaal kunnen storen. Apparaten die het draadloos signaal kunnen storen, zijn onder andere motoren, draadloze telefoons, beveiligingscamera's, andere draadloze netwerken en bepaalde Bluetooth-apparaten.
- Controleer of de printerdriver op de computer is geïnstalleerd.
- Controleer of u de juiste printerpoort hebt geselecteerd.
- Controleer of de computer en de printer op hetzelfde draadloze netwerk zijn aangesloten.
- Controleer voor OS X of de draadloze router ondersteuning biedt voor Bonjour.

Er kan niet worden afgedrukt met de printer na het voltooiën van de draadloze configuratie

1. Zorg dat de printer is ingeschakeld en gereed is.
2. Schakel firewalls van derden uit op uw computer.
3. Controleer of het draadloos netwerk goed werkt.
4. Controleer of de computer goed functioneert. Start indien nodig de computer opnieuw op.
5. Controleer of u de geïntegreerde webserver van HP kunt openen vanaf een computer op het netwerk.

Er kan niet worden afgedrukt met de printer en op de computer is een firewall van derden geïnstalleerd

1. Werk de firewall bij met de meest recente update van de fabrikant.
2. Als de firewall tijdens het installeren van de printer of tijdens het afdrukken om uw toestemming vraagt, dient u deze te geven voor het uitvoeren van de programma's.
3. Schakel de firewall tijdelijk uit en installeer de draadloze printer vervolgens op de computer. Schakel de firewall in wanneer de installatie is voltooid.

De draadloze verbinding functioneert niet meer nadat de draadloze router of de printer is verplaatst

1. Controleer of de router of de printer is verbonden met hetzelfde netwerk waarmee uw computer is verbonden.
2. Druk een configuratiepagina af.
3. Vergelijk de naam van het draadloze netwerk (SSID) op de configuratiepagina met de SSID in de printerconfiguratie op uw computer.
4. Als de nummers niet hetzelfde zijn, zijn de apparaten niet aangesloten op hetzelfde netwerk. Configureer de draadloze instellingen voor de printer opnieuw.

Er kunnen geen computers meer worden aangesloten op de draadloze printer

1. Controleer of de andere computers zich binnen het draadloos bereik bevinden en dat er geen obstakels zijn die het signaal blokkeren. Voor de meeste netwerken ligt het draadloos bereik op maximaal 30 m van het draadloos toegangspunt.
2. Zorg dat de printer is ingeschakeld en gereed is.
3. Controleer of er niet meer dan 5 gelijktijdige Wi-Fi Direct-gebruikers zijn.
4. Schakel firewalls van derden uit op uw computer.
5. Controleer of het draadloos netwerk goed werkt.
6. Controleer of de computer goed functioneert. Start indien nodig de computer opnieuw op.

De verbinding van de draadloze printer wordt verbroken wanneer er verbinding wordt gemaakt met een virtueel privénetwerk

- U kunt niet gelijktijdig met een virtueel privénetwerk en andere netwerken verbonden zijn.

Het netwerk wordt niet weergegeven in de lijst met draadloze netwerken

- Controleer of de draadloze router is ingeschakeld en de stroomtoevoer functioneert.
- Het netwerk is mogelijk verborgen. U kunt echter gewoon verbinding maken met een verborgen netwerk.

Het draadloos netwerk functioneert niet

1. Zorg dat de netwerkkabel niet is aangesloten.
2. Om te controleren of de verbinding met het netwerk is verbroken, dient u andere apparaten op het netwerk aan te sluiten.
3. Test de netwerkcommunicatie door een ping-opdracht uit te voeren op het netwerk.
 - a. Open een opdrachtregel op uw computer.
 - In Windows: klik op **Start**, klik op **Uitvoeren**, typ vervolgens `cmd` en druk op [Enter](#).
 - In OS X: ga naar **Programma's**, naar **Hulpprogramma's** en open daar **Terminal**.
 - b. Typ `ping`, gevolgd door het IP-adres van de router.
 - c. Het netwerk functioneert als er op het scherm retime worden weergegeven.
4. Controleer of de router of de printer is verbonden met hetzelfde netwerk waarmee de computer is verbonden.
 - a. Druk een configuratiepagina af.
 - b. Vergelijk de naam van het draadloze netwerk (SSID) op het configuratierapport met de SSID in de printerconfiguratie op de computer.
 - c. Als de nummers niet hetzelfde zijn, zijn de apparaten niet aangesloten op hetzelfde netwerk. Configureer de draadloze instellingen voor de printer opnieuw.

Diagnose van draadloos netwerk uitvoeren

Vanaf het bedieningspaneel van de printer kunt u een diagnose uitvoeren die u informatie geeft over de instellingen van het draadloze netwerk.

 **OPMERKING:** De stappen zijn afhankelijk van het soort bedieningspaneel.



- | | |
|---|--|
| 1 | 2-regelig bedieningspaneel (faxmodellen) |
| 2 | 2-regelig bedieningspaneel |
| 3 | Bedieningspaneel met aanraakscherm |

2-regelige bedieningspanelen

1. Druk op de knop Instellingen  op het bedieningspaneel van de printer.
2. Open de volgende menu's:
 - **Zelfdiagnose**
 - **Test voor draadloze verbinding uitvoeren**
3. Druk op de knop OK om de test te starten. De printer drukt een testpagina af met de resultaten van de diagnose.

Touchbedieningspaneel

1. Veeg vanaf het beginscherm op het bedieningspaneel van de printer totdat het menu **Instellingen** wordt weergegeven. Raak de knop **Instellingen**  aan om het menu te openen.
2. Ga naar en selecteer **Zelfdiagnose**.
3. Selecteer **Test voor draadloze verbinding uitvoeren** om de test te starten. De printer drukt een testpagina af met de resultaten van de diagnose.

Storing op een draadloos netwerk verminderen

Met de volgende tips kunt u storing op een draadloos netwerk verminderen:

- Houd de draadloze apparaten uit de buurt van grote metalen voorwerpen zoals dossierkasten en andere elektromagnetische apparaten zoals magnetrons en draadloze telefoons. Deze voorwerpen kunnen radiosignalen verstoren.
- Houd de draadloze apparaten uit de buurt van grote stenen gebouwen en andere soorten gebouwen. Deze objecten kunnen radiogolven absorberen en de signaalsterkte verlagen.
- Plaats de draadloze router op een centrale locatie in het zicht van de draadloze printers op het netwerk.

Faxproblemen oplossen

Inleiding

Gebruik de probleemoplossingsinformatie bij faxen als hulp bij het oplossen van problemen.

- [Controlelijst voor het oplossen van problemen met faxen](#)
- [Algemene faxproblemen oplossen](#)

Controlelijst voor het oplossen van problemen met faxen

- Er zijn diverse oplossingen mogelijk. Probeer na elke aanbevolen oplossing opnieuw te faxen om te controleren of het probleem is opgelost.
 - Voor de beste resultaten tijdens het oplossen van faxproblemen, controleert u of de lijn van de printer rechtstreeks op de telefoonaansluiting aan de muur is aangesloten. Koppel alle andere apparaten die op de printer zijn aangesloten los.
1. Controleer of het telefoonsnoer op de juiste aansluiting aan de achterkant van de printer is aangesloten.
 2. Controleer de telefoonlijn door de faxtest uit te voeren:

2-regelige bedieningspanelen

- a. Druk op de knop Instellingen  op het bedieningspaneel van het apparaat.
- b. Selecteer **Service** en selecteer vervolgens **Faxtest uitvoeren**. Het faxtestrapport wordt afgedrukt.

Touchbedieningspaneel

- a. Raak in het beginscherm van het bedieningspaneel de knop Instellingen  aan.
- b. Open de volgende menu's:
 - [Service](#)
 - [Faxservice](#)
- c. Selecteer de optie [Faxtest uitvoeren](#). Het faxtestrapport wordt afgedrukt.

Het rapport bevat de volgende mogelijke resultaten:

- **Gelukt:** Het rapport bevat alle huidige faxinstellingen.
 - **Mislukt:** Het rapport geeft de aard van de fout aan en bevat suggesties voor het oplossen van de kwestie.
3. Controleer of de firmware van de printer is bijgewerkt:
 - a. Druk een configuratiepagina af vanuit het menu [Rapporten](#) op het bedieningspaneel om de huidige firmwaredatumcode te verkrijgen.
 - b. Ga naar www.hp.com/support, selecteer uw taal en land/regio, klik op de koppeling **Software en drivers** en typ de printernaam in het zoekveld. Druk op de knop **ENTER** en selecteer de printer in de lijst met zoekresultaten.
 - c. Selecteer het besturingssysteem.

- d. Zoek in de sectie **Firmware** de **Firmware Update Utility**.



OPMERKING: Zorg ervoor dat u het firmware-updateprogramma gebruikt dat specifiek is voor het printermodel.

- e. Klik op **Downloaden**, klik op **Uitvoeren** en klik vervolgens opnieuw op **Uitvoeren**.
- f. Wanneer het hulpprogramma is gestart, selecteert u de printer in de vervolgkeuzelijst en klikt op **Firmware verzenden**.



OPMERKING: Klik op **Configuratiepagina afdrukken** als u een configuratiepagina wilt afdrukken om te controleren of de versie van de geïnstalleerde firmware van vóór of na het updateproces is.

- g. Volg de instructies op het scherm om de installatie te voltooien en klik op de knop **Sluiten** om het hulpprogramma te sluiten.

4. Controleer of de fax is ingesteld tijdens het installeren van de software.

Voer vanuit de HP-programmamap op de computer het programma Fax instellen uit.

5. Controleer of de telefoonlijn een analoog faxapparaat ondersteunt.

- Als u gebruikmaakt van ISDN of digitale PBX, dient u contact op te nemen met uw serviceprovider voor informatie over het configureren van een analoge faxlijn.
- Als u gebruikmaakt van een VoIP-service, wijzigt u via het bedieningspaneel de instelling **Faxsnelheid** in **Slow (V.29)**. Vraag uw serviceprovider of faxen wordt ondersteund en vraag naar de aanbevolen snelheid van de faxmodem. Bij sommige bedrijven is een adapter vereist.
- Als u gebruikmaakt van een DSL-service, dient u te controleren of de telefoonverbinding naar de printer is voorzien van een filter. Neem contact op met de DSL-serviceprovider of schaf een DSL-filter aan als u er geen hebt. Als er al een DSL-filter is geplaatst, dient u een ander filter te proberen, want dit filter kan defect zijn.

Algemene faxproblemen oplossen

- [Faxberichten worden langzaam verstuurd](#)
- [De faxkwaliteit is matig](#)
- [De fax wordt afgekapt of wordt op twee pagina's afgedrukt](#)

Faxberichten worden langzaam verstuurd

De printer heeft last van een telefoonlijnverbinding van slechte kwaliteit.

- Probeer de fax opnieuw te versturen wanneer de telefoonlijnverbinding is verbeterd.
- Ga bij de provider van de telefoondienst na of de lijn faxverkeer ondersteunt.
- Instelling voor **Foutcorrectie** uitschakelen.
 - a. Open het menu **Instellingen**.
 - b. Open het menu **Service**.
 - c. Open het menu **Faxservice**.

- d. Open het menu [Foutcorrectie](#).
- e. Selecteer de instelling [Uit](#).

 **OPMERKING:** Hierdoor kan de kwaliteit van de afdrucken afnemen.

- Gebruik wit printpapier voor het origineel. Gebruik geen gekleurd papier zoals grijs, geel of roze papier.
- Verhoog de instelling voor [Faxsnelheid](#).
 - a. Open het menu [Instellingen](#).
 - b. Open het menu [Fax instellen](#).
 - c. Open het menu [Geavanceerde instellingen](#).
 - d. Open het menu [Faxsnelheid](#).
 - e. Selecteer de juiste instelling.
- Splits een grote faxtaak op in kleinere gedeelten en fax deze afzonderlijk.
- Stel de faxinstellingen op het bedieningspaneel in op een lagere resolutie.
 - a. Open het menu [Instellingen](#).
 - b. Open het menu [Fax instellen](#).
 - c. Open het menu [Geavanceerde instellingen](#).
 - d. Open het menu [Faxresolutie](#).
 - e. Selecteer de juiste instelling.

De faxkwaliteit is matig

De fax is onscherp of te licht.

- Stel een hogere faxresolutie voor het versturen van faxberichten in. De ingestelde resolutie heeft geen invloed op ontvangen faxberichten.
 - a. Open het menu [Instellingen](#).
 - b. Open het menu [Fax instellen](#).
 - c. Open het menu [Geavanceerde instellingen](#).
 - d. Open het menu [Faxresolutie](#).
 - e. Selecteer de juiste instelling.

 **OPMERKING:** Als u de resolutie verhoogt, wordt de verzendsnelheid trager.

- Schakel de optie [Foutcorrectie](#) in via het bedieningspaneel.
 - a. Open het menu [Instellingen](#).
 - b. Open het menu [Service](#).
 - c. Open het menu [Faxservice](#).

- d. Open het menu [Foutcorrectie](#).
- e. Selecteer de instelling [Aan](#).
- Controleer de tonercartridges en vervang deze indien nodig.
- Vraag de afzender om de contrastinstelling op het verzendende faxapparaat donkerder te zetten en de fax vervolgens opnieuw te verzenden.

De fax wordt afgekapt of wordt op twee pagina's afgedrukt

- Stel de instelling [Standaard papierformaat](#) in. Faxberichten worden op één formaat papier afgedrukt op basis van de instellingen voor [Standaard papierformaat](#).
 - a. Open het menu [Instellingen](#).
 - b. Open het menu [Systeeminstellingen](#).
 - c. Open het menu [Papierinstellingen](#).
 - d. Open het menu [Standaardpapierformaat](#).
 - e. Selecteer de juiste instelling.
- Stel de papiersoort en het papierformaat voor de lade in die wordt gebruikt voor faxberichten.
- Schakel de instelling [Aanpassen aan pagina](#) in zodat langere faxen kunnen worden afgedrukt op papier van Letter- of A4-formaat.
 - a. Open het menu [Instellingen](#).
 - b. Open het menu [Fax instellen](#).
 - c. Open het menu [Geavanceerde instellingen](#).
 - d. Open het menu [Aanpassen aan pagina](#).
 - e. Selecteer de instelling [Aan](#).



OPMERKING: Als de instelling [Aanpassen aan pagina](#) is uitgeschakeld en het [Standaardpapierformaat](#) is ingesteld op Letter, dan wordt een faxbericht dat oorspronkelijk was gedrukt op het papierformaat Legal afgedrukt op twee pagina's.

Index

A

- aan/uit-knop, locatie 2
- aantal exemplaren, wijzigen 66
- accessoires
 - bestellen 30
 - onderdeelnummers 30
- Achterklep
 - locatie 3
- afdrukken
 - vanaf USB-flashstations 62
- afdrukken op beide zijden
 - handmatig, Windows 49
 - instellingen (Windows) 49
- Afdrukken via Wi-Fi Direct 12, 55
- afmetingen van de printer 13
- AirPrint 60
- Android-apparaten
 - afdrukken vanaf 61
- Apps, menu 110
- artikelnummers
 - bestellen 30

B

- bak, uitvoer
 - locatie 2
- bedieningspaneel
 - help 139
 - locatie 2
- beeldkwaliteit
 - status van de tonercartridge controleren 171
- benodigdheden
 - bestellen 30
 - drempelinstellingen voor bijna leeg 141
 - gebruik wanneer onderdeel bijna leeg is 141

- onderdeelnummers 30
- status weergeven met HP Utility voor Mac 117
- bestellen
 - benodigdheden en accessoires 30
- besturingssystemen, ondersteund 10
- besturingssystemen (OS)
 - ondersteund 10
- browservereisten
 - geïntegreerde webserver van HP 112

C

- cartridgebeleid 32
- controlelijst
 - draadloze verbinding 190
 - problemen met faxen oplossen 195

D

- direct afdrukken via USB 62
- documentinvoer 68
 - dubbelzijdige documenten kopiëren 68
 - faxen vanuit 105
 - problemen met papierinvoer 145
- draadloos netwerk
 - problemen oplossen 190
- draadloos netwerk, storing 193
- drivers, ondersteund 10
- dubbelzijdig 68
- dubbelzijdig afdrukken
 - instellingen (Windows) 49
 - Mac 52
 - Windows 49
- dubbelzijdig kopiëren 68

duplex

- handmatig (Mac) 52
- handmatig (Windows) 49
- duplex afdrukken
 - Mac 52
- duplex afdrukken (dubbelzijdig)
 - instellingen (Windows) 49
 - Windows 49
- duplexeenheid
 - locatie 3
- duplex-instellingen voor netwerk, wijzigen 123

E

- EconoMode-ininstellingen 129, 176
- elektronische faxen
 - verzenden 106
- energiezuinige instellingen 129
- envelop
 - afdrukstand 25
- enveloppen, laden 25
- etiket
 - afdrukstand 27
- etiketten
 - afdrukken 27
 - afdrukken (Windows) 50
- etiketten, plaatsen 27
- Explorer, ondersteunde versies geïntegreerde webserver van HP 112

F

- fabrieksinstellingen herstellen 140
- fax
 - algemene problemen oplossen 196
 - snelkiescodes 105
 - verzenden vanuit de software 106

faxen
 vanaf de flatbedscanner 104
 vanaf een computer (Windows)
 106
 vanuit documentinvoer 105
faxen, problemen oplossen
 controlelijst 195
faxen verzenden
 vanuit de software 106

G
geheugen
 meegeleverd 10
geïntegreerde webserver (EWS)
 functies 112
 wachtwoorden toewijzen 125
geluidsspecificaties 14
gewicht van de printer 13
glasplaat, documentinvoer reinigen
 168
glasplaat, reinigen 173, 178, 182

H
handmatige duplex
 Mac 52
 Windows 49
help, bedieningspaneel 139
herstellen, fabrieksinstellingen 140
Hoofd invoerlade
 afdrukstand 21
 enveloppen plaatsen 25
 etiketten plaatsen 27
 vullen 21
hoofdschakelaar, locatie 2
HP Device Toolbox, gebruiken 112
HP Easy Scan software (OS X) 73
HP ePrint 58
HP ePrint-software 60
HP EWS, gebruiken 112
HP geïntegreerde webserver (EWS)
 functies 112
HP-klantondersteuning 138
HP Scan-software (Windows) 72
HP Utility 117
HP Utility, Mac 117
HP Utility voor Mac
 Bonjour 117
 functies 117

HP Webservices
 inschakelen 110
 toepassingen 110

I
instellingen
 fabrieksinstellingen herstellen
 140
instellingen van de
 netwerkverbindingssnelheid,
 wijzigen 123
interfacepoorten
 locatie 3
Internet Explorer, ondersteunde
 versies
 geïntegreerde webserver van HP
 112

K
klantondersteuning
 online 138
kopiëren
 dubbelzijdige documenten 68
 één exemplaar 66
 meerdere exemplaren 66
 optimaliseren voor tekst of
 afbeeldingen 179
papierformaat en -soort
 instellen 178
randen van documenten 180

L
laden
 capaciteit 10
 locatie 2
 meegeleverde 10

M
Macintosh
 HP Utility 117
meerdere pagina's per vel
 afdrukken (Mac) 53
 afdrukken (Windows) 50
Microsoft Word, faxen vanuit 106
mobiel afdrukken
 Android-apparaten 61
mobiel afdrukken, ondersteunde
 software 12
mobiele afdrukoplossingen 10

N
Netscape Navigator, ondersteunde
 versies
 geïntegreerde webserver van HP
 112
netwerken
 ondersteund 10
 printer installeren 111
netwerkinstallatie 111
Netwerkpoort
 locatie 3
nietcassettes
 onderdeelnummers 30

O
onderdeelnummers
 accessoires 30
 nietcassettes 30
 tonercartridges 30
 vervangingsonderdelen 30
onderhoudskits
 onderdeelnummers 30
ondersteuning
 online 138
online help, bedieningspaneel 139
online ondersteuning 138
originele cartridges van HP 32
OS (besturingssystemen)
 ondersteund 10

P
pagina's per minuut 10
pagina's per vel
 selecteren (Mac) 53
 selecteren (Windows) 50
papier
 selecteren 174
papier, bestellen 30
papierinvoer, problemen
 oplossen 143, 144
papiersoort
 selecteren (Windows) 50
papiersoorten
 selecteren (Mac) 53
printerdrivers, ondersteund 10
problemen oplossen
 bekabeld netwerk 188
 fax 196
 faxen 195
 kabelnetwerk 190

- netwerkproblemen 188
- papierinvoer 143
- status van de tonercartridge controleren 171

R

- reinigen
 - documentinvoer glasplaat 168
 - glasplaat 173, 178, 182
 - papierbaan 172

S

- scannen
 - via HP Easy Scan-software (OS X) 73
 - via HP Scan-software (Windows) 72
- scanner
 - documentinvoer glasplaat reinigen 168
 - faxen vanuit 104
 - glasplaat reinigen 173, 178, 182
- sluimervertraging
 - instelling 129
- snelkiescodes
 - programmeren 105
- software
 - faxen verzenden 106
 - HP Utility 117
- speciaal papier
 - afdrukken (Windows) 50
- specificaties
 - stroomvoorziening en geluid 14
- standaardinstellingen herstellen 140
- status
 - HP Utility, Mac 117
- storingen
 - locaties 147
- stroom
 - verbruik van 14
- stroomvoorzieningsspecificaties 14
- systeemvereisten
 - geïntegreerde webserver van HP 112

T

- technische ondersteuning
 - online 138
- telefoonboek, fax
 - vermeldingen toevoegen 105

- toepassingen
 - downloaden 110
- tonercartridges
 - drempelinstellingen voor bijna leeg 141
 - gebruik wanneer cartridge bijna leeg is 141
 - onderdeelnummers 30
- transparanten
 - afdrukken (Windows) 50

U

- uitschakelvertraging
 - instelling 130
- uitvoerbak
 - locatie 2
- USB-flashstations
 - afdrukken vanaf 62
- USB-poort
 - locatie 3
- USB-poort voor direct afdrukken
 - locatie 2

V

- vergrendelen
 - formatter 126
- vervangingsonderdelen
 - onderdeelnummers 30
- voedingsaansluiting
 - locatie 3
- Voorrangsinvoerlade
 - afdrukstand 18
 - enveloppen plaatsen 25
 - etiketten plaatsen 27
 - vullen 18

W

- webbrowservereisten
 - geïntegreerde webserver van HP 112
- Webservices
 - inschakelen 110
 - toepassingen 110
- websites
 - klantondersteuning 138
- Windows
 - faxen vanuit 106
- Word, faxen vanuit 106

