

HP LaserJet M1319 MFP-serie

Gebruikershandleiding

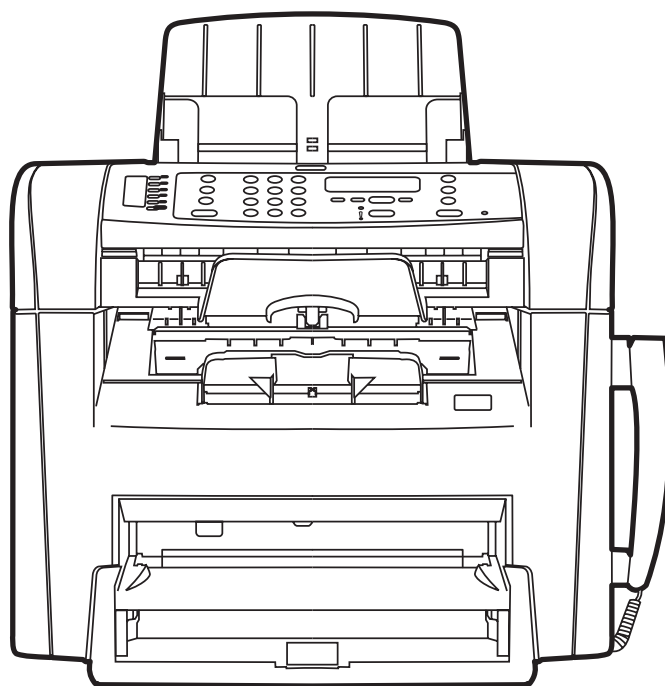



# HP LaserJet M1319 MFP-serie

## Gebruikershandleiding



## **Copyright en licentie**

© 2008 Copyright Hewlett-Packard Development Company, L.P.

Verveelvoudiging, bewerking en vertaling zonder voorafgaande schriftelijke toestemming zijn verboden, behalve zoals toegestaan door het auteursrecht.

Edition 1, 7/2008

Onderdeelnummer: CB536-90998

De informatie in dit document kan zonder voorafkondiging worden gewijzigd.

De enige garantie voor producten en services van HP wordt uiteengezet in de garantieverklaring die bij dergelijke producten en services wordt geleverd. Niets in deze verklaring mag worden opgevat als een aanvullende garantie. HP is niet aansprakelijk voor technische of redactionele fouten of weglatingen in deze verklaring.

## **Handelsmerken**

Adobe®, Acrobat® en PostScript® zijn handelsmerken van Adobe Systems Incorporated.

Microsoft®, Windows® en Windows NT® zijn in de Verenigde Staten gedeponeerde handelsmerken van Microsoft Corporation.

UNIX® is een gedeponeerd handelsmerk van The Open Group.

---

# Inhoudsopgave

## 1 Informatie over het product

Productvergelijking .....	2
Functies van het product .....	3
Overzicht product .....	4
Vooraanzicht .....	4
Achteraanzicht .....	4
Interfacepoorten .....	5
Locatie van serienummer en modelnummer .....	5
Ondersteunde besturingssystemen .....	6
Ondersteunde productsoftware .....	7
Met het product meegeleverde software .....	7
Ondersteunde printerstuurprogramma's .....	7

## 2 Bedieningspaneel

Overzicht bedieningspaneel .....	10
Menu's op het bedieningspaneel .....	11
De menu's van het bedieningspaneel gebruiken .....	11
Hoofdmenu's van het bedieningspaneel .....	11

## 3 Software voor Windows

Ondersteunde besturingssystemen voor Windows .....	20
Printerdriver .....	20
Prioriteit van afdrukinstellingen .....	20
De printerdriver openen en de afdrukinstellingen wijzigen .....	21
Software-installatietypen voor Windows .....	22
Software verwijderen voor Windows .....	22
Ondersteunde hulpprogramma's voor Windows .....	23
HP-werkset-software .....	23
Software voor statuswaarschuwingen .....	23
Overige onderdelen en hulpprogramma's van Windows .....	23

## 4 Het product gebruiken met Macintosh

Software voor Macintosh .....	26
-------------------------------	----

Ondersteunde besturingssystemen voor Macintosh .....	26
Ondersteunde printerdrivers voor Macintosh .....	26
Prioriteit voor afdrুকinstellingen voor Macintosh .....	26
Instellingen van de printerdriver wijzigen voor Macintosh .....	27
Software-installatietypen voor Macintosh .....	27
Functies van de Macintosh-printerdriver gebruiken .....	28
Afdrukken .....	28
Scannen vanaf het product en HP Director (Macintosh) .....	31
Scantaken .....	31
Een document faxen vanaf een Macintosh-computer .....	32

## 5 Verbindingen

Sluit het product rechtstreeks aan op een computer via de USB-poort. ....	34
---	----

## 6 Papier en afdrुकmateriaal

Het gebruik van papier en afdrुकmateriaal .....	36
Ondersteunde papier- en afdrुकmateriaalformaten .....	37
Richtlijnen voor speciaal papier of afdrुकmateriaal .....	38
Papier en afdrुकmateriaal plaatsen .....	40
Voorrangsinvoerlade .....	40
Lade 1 .....	40
Laden configureren .....	42

## 7 Afdrুক্তaken

De printerdriver wijzigen om de soort en het formaat van het afdrुकmateriaal in te stellen .....	44
Ondersteunde papiersoorten en ladecapaciteit .....	44
Hulp bij afdrुकopties .....	45
Een afdrুক্তaak annuleren .....	46
De standaardinstellingen wijzigen .....	47
Brochures maken .....	48
Afdrukwaliteitsinstellingen wijzigen .....	48
Afdrukdicthheid wijzigen .....	48
Afdrukken op speciaal afdrुकmateriaal .....	49
Ander papier gebruiken en omslagbladen afdrुकken .....	50
Een lege eerste pagina afdrुकken .....	50
Formaat van documenten wijzigen .....	51
Een papierformaat selecteren .....	51
Een papierbron selecteren .....	51
Een papiersoort selecteren .....	52
De afdrुकstand instellen .....	52
Watermerken gebruiken .....	52
Toner besparen .....	52
Op beide zijden van het papier afdrुकken (dubbelzijdig afdrुकken) .....	53

Meerdere pagina's op één vel papier afdrukken in Windows .....	55
Instellingen voor efficiënt gebruik .....	56
EconoModus .....	56
Archiefafdrukken .....	56

## 8 Kopiëren

Originelen plaatsen .....	58
Kopie gebruiken .....	60
Snel kopiëren .....	60
Meerdere exemplaren .....	60
Een kopieertaak annuleren .....	60
Kopieën vergroten of verkleinen .....	60
Kopieerinstellingen .....	61
Kopieerkwaliteit .....	61
De afdrumdichtheid van kopieertaken wijzigen .....	63
Aangepaste kopieerinstellingen opgeven .....	63
Kopiëren op afdruk materiaal van verschillende soorten en formaten .....	63
De standaardkopieerinstellingen herstellen .....	65
Dubbelzijdige (tweezijdige) kopieertaken .....	66

## 9 Scannen

Originelen plaatsen voor scannen .....	70
Scan gebruiken .....	72
Scanmethoden .....	72
Scantaken annuleren .....	73
Scaninstellingen .....	74
Bestandsindeling voor scannen .....	74
Resolutie en kleur van de scanner .....	74
Scankwaliteit .....	75

## 10 Faxen

Faxfuncties .....	78
Setup .....	79
De hardware installeren en aansluiten .....	79
Faxinstellingen configureren .....	81
Het telefoonboek beheren .....	83
Faxen ophalen instellen .....	87
Faxinstellingen wijzigen .....	88
Geluidsvolume instellen .....	88
Instellingen voor het verzenden van faxen .....	89
Instellingen voor het ontvangen van faxen .....	92
Fax gebruiken .....	99
Faxsoftware .....	99

Een fax annuleren .....	99
Faxen uit het geheugen verwijderen .....	100
Fax gebruiken op een DSL-, PBX-, ISDN- of VoIP-systeem .....	100
Een fax verzenden .....	101
Een fax ontvangen .....	110
Faxproblemen oplossen .....	112
Foutmeldingen op de fax .....	112
Bij stroomuitval blijft het faxgeheugen behouden .....	117
Faxlogboeken en rapporten .....	117
Foutcorrectie en faxsnelheid wijzigen .....	121
Problemen bij het verzenden van faxen .....	124
Problemen bij het ontvangen van faxen .....	126
Prestatieproblemen .....	129

## 11 Het product beheren en onderhouden

Informatiepagina's .....	132
De HP-werkset-software gebruiken .....	133
HP-werkset weergeven .....	133
Status .....	133
Fax .....	133
Benodigdheden aanschaffen .....	136
Overige koppelingen .....	136
Benodigdheden beheren .....	137
Benodigdheden controleren en bestellen .....	137
Benodigdheden vervangen .....	139
Het product reinigen .....	140
Firmware-updates .....	141

## 12 Probleemoplossing

Controlelijst voor het oplossen van problemen .....	144
De fabrieksinstellingen herstellen .....	146
Berichten op het bedieningspaneel .....	147
Signaal- en waarschuwingsberichten .....	147
Kritieke foutberichten .....	148
Weergaveproblemen met het bedieningspaneel .....	151
Storingen verhelpen .....	152
Oorzaken van papierstoringen .....	152
Waar moet u kijken bij papierstoringen? .....	153
Papierstoringen in de ADF verhelpen .....	153
Storingen in het gebied rondom de invoerladen verhelpen .....	155
Storingen in de uitvoerbak verhelpen .....	156
Papierstoringen in het gebied rondom de printcartridge verhelpen .....	158
Regelmatig terugkerende storingen vermijden .....	159



Problemen met de beeldkwaliteit oplossen .....	160
Afdrukproblemen .....	160
Kopieerproblemen .....	168
Scanproblemen .....	172
Faxproblemen .....	175
Beeldkwaliteit optimaliseren en verbeteren .....	175
Connectiviteitsproblemen oplossen .....	177
Problemen met rechtstreekse aansluitingen oplossen .....	177
Softwareproblemen oplossen .....	178
Algemene Windows-problemen oplossen .....	178
Veelvoorkomende Macintosh-problemen oplossen .....	178

### **Bijlage A Accessoires en bestelinformatie**

Benodigheden .....	182
Kabels en interfaceaccessoires .....	182

### **Bijlage B Service en ondersteuning**

Beperkte garantieverklaring van Hewlett-Packard .....	183
Garantieservice Herstel door klanten .....	185
Printcartridge beperkte garantie .....	186
Klantondersteuning .....	187
Het apparaat opnieuw verpakken .....	188

### **Bijlage C Specificaties**

Afmetingen en gewicht .....	190
Elektrische specificaties .....	190
Energieverbruik .....	191
Omgevingsspecificaties .....	191
Geluidsniveau .....	192

### **Bijlage D Informatie over wettelijke voorschriften**

FCC-voorschriften .....	194
Milieuvriendelijk productiebeleid .....	195
Milieubescherming .....	195
Ozonproductie .....	195
Lager energieverbruik .....	195
Tonerverbruik .....	195
Papierverbruik .....	195
Plastic onderdelen .....	195
Afdrukbenodigheden voor HP LaserJet .....	195
Instructies voor retourneren en recyclen .....	196
Papier .....	197
Materiaalbeperkingen .....	197

Voorschriften voor het afdanken van apparaten voor privé-huishoudens in de Europese Unie .....	198
Chemische stoffen .....	198
Material Safety Data Sheet (MSDS, chemiekaart) .....	198
Meer informatie .....	198
Telephone Consumer Protection Act (Verenigde Staten) .....	199
IC CS-03-vereisten .....	200
EU-verklaring voor telecomapparatuur .....	201
Telecomverklaringen voor Nieuw-Zeeland .....	201
Conformiteitsverklaring .....	202
Veiligheidsverklaringen .....	203
Laserverklaring .....	203
Canadese DOC-voorschriften .....	203
EMI-verklaring (Korea) .....	203
Laserverklaring voor Finland .....	203
Materialentabel (China) .....	204
<b>Woordenlijst .....</b>	<b>205</b>
<b>Index .....</b>	<b>209</b>

---

# 1 Informatie over het product

- [Productvergelijking](#)
- [Functies van het product](#)
- [Overzicht product](#)
- [Ondersteunde besturingssystemen](#)
- [Ondersteunde productsoftware](#)

# Productvergelijking

Het product is verkrijgbaar in de volgende configuratie.

---

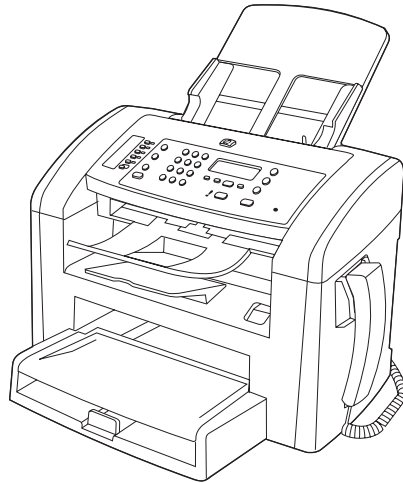

**HP LaserJet M1319-MFP**

---

- Drukt pagina's in Letter-formaat af met een snelheid van maximaal 19 pagina's per minuut (ppm) en pagina's in A4-formaat met een snelheid van maximaal 18 ppm.
  - Lade 1 kan maximaal 250 vel afdrukmetaal of maximaal 10 enveloppen bevatten.
  - De voorrangsinvoerlade kan maximaal 10 vel afdrukmetaal bevatten.
  - Handmatig dubbelzijdig (duplex) afdrukken, faxen ontvangen en kopiëren.
  - USB 2.0-poort voor hoge snelheid en één aansluiting voor telefoonhandset.
  - V.34-faxmodem en 4 MB Flash-faxgeheugen.
  - Twee RJ-11-aansluitingen voor fax/telefoon.
  - 32 MB RAM-geheugen.
  - Automatische documentinvoer (ADF) voor 30 pagina's.
  - Geïntegreerde handset.
-

## Funcities van het product

<b>Afdrukken</b>	<ul style="list-style-type: none"><li>• Afdrukken van pagina's van Letter-formaat met een snelheid van maximaal 19 ppm en pagina's van A4-formaat met een snelheid van maximaal 18 ppm.</li><li>• Afdrukken met 600 dpi (dots per inch) en FastRes 1200 dpi.</li><li>• Instellingen kunnen worden aangepast voor een optimale afdrukkwaliteit.</li></ul>
<b>Kopiëren</b>	<ul style="list-style-type: none"><li>• Kopiëren met 300 dpi (dots per inch).</li></ul>
<b>Scannen</b>	<ul style="list-style-type: none"><li>• Kleurencans van 600 ppi (pixels per inch).</li></ul>
<b>Faxen</b>	<ul style="list-style-type: none"><li>• Volledige faxfunctionaliteit met een V.34-fax; inclusief een telefoonboekfunctie en functies voor het uitstellen van faxen.</li></ul>
<b>Geheugen</b>	<ul style="list-style-type: none"><li>• Inclusief 32 MB RAM-geheugen.</li></ul>
<b>Papierverwerking</b>	<ul style="list-style-type: none"><li>• Voorrangsinvoerlade voor maximaal 10 vellen.</li><li>• Lade 1 kan maximaal 250 vel afdrukmetaal of 10 enveloppen bevatten.</li><li>• Uitvoerbak voor maximaal 100 vel afdrukmetaal.</li></ul>
<b>Funcities printerdriver</b>	<ul style="list-style-type: none"><li>• FastRes 1200 levert een afdrukkwaliteit van 1200 dpi (dots per inch) voor het snel afdrukken van zakelijke teksten en afbeeldingen van hoge kwaliteit.</li></ul>
<b>Interfaceaansluitingen</b>	<ul style="list-style-type: none"><li>• Hi-Speed USB 2.0-poort.</li><li>• RJ-11-kabelaansluitingen voor fax/telefoon.</li></ul>
<b>Economisch afdrukken</b>	<ul style="list-style-type: none"><li>• Ondersteuning voor n-per-vel afdrukken (meer dan één pagina per vel).</li><li>• Inclusief EconoModus-instelling, waarin minder toner wordt verbruikt.</li></ul>
<b>Benodigheden</b>	<ul style="list-style-type: none"><li>• Het product wordt geleverd met een cartridge voor 1000 pagina's (gemiddelde levensduur). De gemiddelde levensduur van vervangende cartridges is 2000 pagina's.</li></ul>
<b>Toegankelijkheid</b>	<ul style="list-style-type: none"><li>• On line gebruikershandleiding die compatibel is met reader-programma's.</li><li>• Printcartridges kunnen met één hand worden geïnstalleerd en verwijderd.</li><li>• Alle kleppen en deksels kunnen met één hand worden geopend.</li></ul>

# Overzicht product

## Vooraanzicht

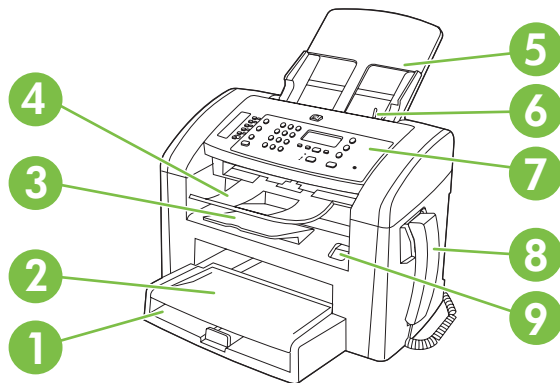

1	Lade 1
2	Vorrangsinvoerlade
3	Uitvoerbak
4	Automatische documentinvoer ADF, uitvoerbak
5	Automatische documentinvoerlade (ADF)
6	Hendel voor afdrukmetaal in ADF
7	Bedieningspaneel
8	Handset
9	Hendel printcartridgeklep

## Achteraanzicht

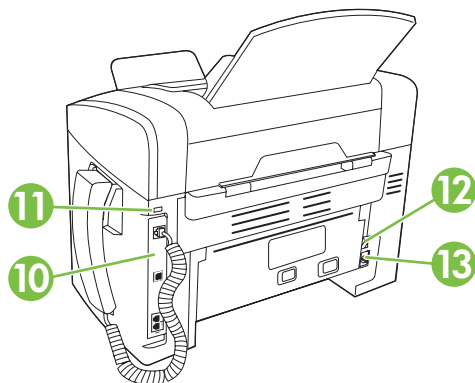

10	Interfacepoorten
11	Kensington-vergrendeling
12	Hoofdschakelaar
13	Voedingsaansluiting

## Interfacepoorten

Het product heeft een Hi-Speed USB 2.0-poort en aansluitingen voor een fax, telefoon en handset.

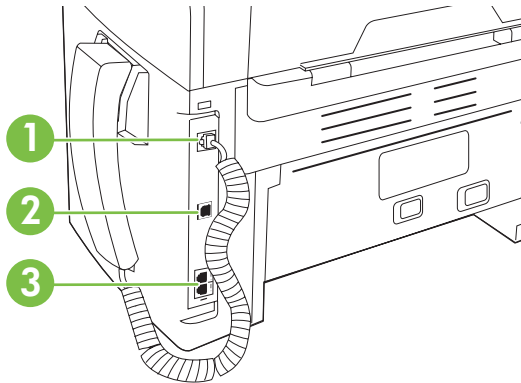

1	Handsetaansluiting
2	USB 2.0-poort voor hoge snelheid
3	Faxpoorten

## Locatie van serienummer en modelnummer

Het etiket met het serienummer en het productmodelnummer bevindt zich aan de achterzijde van het product.

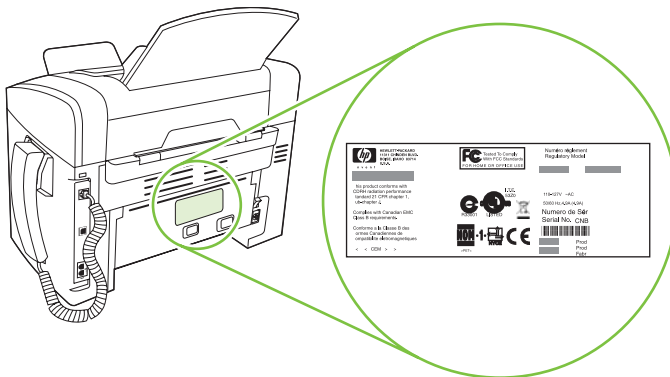

# Ondersteunde besturingssystemen

De volgende besturingssystemen worden door het product ondersteund:

## Volledige installatie van de software

- Windows XP (32-bits)
- Windows Vista (32-bits)
- Mac OS X v10.3, v10.4 en hoger

## Alleen drivers voor afdrukken en scannen

- Windows XP (64-bits)
- Windows Vista (64-bits)
- Windows 2000
- Windows 2003 Server (32-bits en 64-bits)



---

**OPMERKING:** Voor Mac OS X v10.4 en hoger worden Mac's met PPC- en Intel Core-processoren ondersteund.

---



# Ondersteunde productsoftware

## Met het product meegeleverde software

Er zijn verschillende opties voor het voltooien van een aanbevolen installatie. Als u kiest voor de eenvoudige installatie, wordt de installatie voltooid met standaardinstellingen. Met de geavanceerde installatie kunt u de licentieovereenkomsten bekijken en de standaardinstellingen controleren.

## Eenvoudige installatie voor Windows

- HP-drivers
  - Printerdriver
  - Scandriver
  - Faxdriver
- HP-MFP-software
  - Programma HP LaserJet Scannen
  - Programma PC-fax verzenden
  - Programma HP-werkset
  - Verwijderprogramma
- Overige programma's
  - Readiris OCR (wordt niet geïnstalleerd in combinatie met andere software, afzonderlijke installatie is vereist)

## Geavanceerde installatie

Met de geavanceerde installatie worden alle functies geïnstalleerd die ook bij de eenvoudige installatie beschikbaar zijn. Het HP-programma voor productonderzoek is optioneel.

## Macintosh-software

- HP Product Setup Assistant
- HP Uninstaller
- HP LaserJet-software
  - HP Scan
  - HP Director
  - Programma voor scannen naar e-mail

## Ondersteunde printerstuurprogramma's

Het product wordt geleverd met software voor Windows en Macintosh die de communicatie van de computer met het product mogelijk maakt. Deze software wordt een printerdriver genoemd. Printerdrivers geven toegang tot de functies van het product, zoals het afdrucken op aangepaste papierformaten, het formaat van documenten wijzigen en het invoegen van watermerken.

---

 **OPMERKING:** De meest recente drivers zijn beschikbaar op [www.hp.com/support/ljm1319](http://www.hp.com/support/ljm1319).  
Afhankelijk van de configuratie van computers met Windows controleert het installatieprogramma voor de productsoftware de computer automatisch op internettoegang om de nieuwste drivers te verkrijgen.

---

## 2 Bedieningspaneel

- [Overzicht bedieningspaneel](#)
- [Menu's op het bedieningspaneel](#)

## Overzicht bedieningspaneel

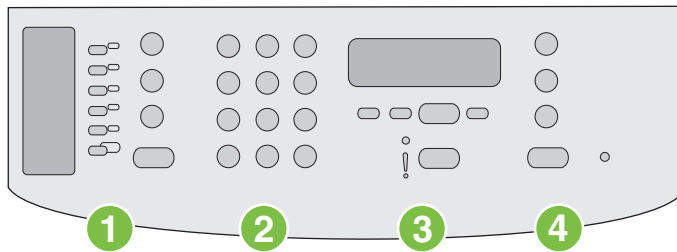

- |   |   |
|---|---|
| 1 | <b>Faxknoppen.</b> Gebruik de faxknoppen om de meest gebruikte faxinstellingen te wijzigen.   |
| 2 | <b>Alfanumerieke knoppen.</b> Met de alfanumerieke knoppen voert u gegevens in op het bedieningspaneel van het product en kiest u telefoonnummers voor het faxen. |
| 3 | <b>Knoppen voor instellen en annuleren.</b> Met deze knoppen kunt u menuopties kiezen, de status van het product controleren en de huidige taak annuleren.        |
| 4 | <b>Kopieerknoppen.</b> Met deze knoppen kunt u veelgebruikte standaardinstellingen wijzigen en de kopieerfunctie starten.   |

# Menu's op het bedieningspaneel

## De menu's van het bedieningspaneel gebruiken

Voer de volgende procedure uit voor toegang tot de menu's op het bedieningspaneel.

1. Druk op **Setup**.
2. Gebruik de pijlknoppen om door de lijst te bladeren.
  - Druk op **OK** om de gewenste optie te selecteren.
  - Druk op **Annuleren** om een actie te annuleren of terug te keren naar de status Klaar.

## Hoofdmenu's van het bedieningspaneel

Deze menu's zijn beschikbaar vanuit het hoofdmenu van het bedieningspaneel:

- Gebruik het menu **Status faxtaak** om een lijst weer te geven van alle faxen die nog moeten worden verzonden of al zijn ontvangen, maar nog moeten worden afgedrukt, doorgestuurd of geüpload naar de computer.
- Gebruik het menu **Faxfuncties** voor het configureren van faxfuncties zoals het plannen van een vertraagde fax, het annuleren van de modus **Naar pc**, het opnieuw afdrukken van faxen die al eerder waren afgedrukt of het afdrukken van faxen die zijn opgeslagen in het geheugen.
- Gebruik het menu **Kopieerinstellingen** voor het configureren van standaardkopieerinstellingen zoals contrast, sorteren of het aantal exemplaren dat moet worden afgedrukt.
- Gebruik het menu **Rapporten** om rapporten met informatie over het product af te drukken.
- Gebruik het menu **Faxinstellingen** voor het configureren van het faxtelefoonboek, de opties voor uitgaande en inkomende faxen en de basisinstellingen voor alle faxen.
- Gebruik het menu **Systeeminstellingen** voor het vastleggen van de basisinstellingen van het product, zoals de taal, de afdrukkwaliteit of de geluidsniveaus.
- Gebruik het menu **Service** om de standaardinstellingen te herstellen, het product te reinigen en speciale modi in te stellen die de uitvoer beïnvloeden.



**OPMERKING:** als u een gedetailleerde lijst van de menu's en de menustructuren van het bedieningspaneel wilt afdrukken, drukt u een menuoverzicht af. Zie [Informatiepagina's op pagina 132](#).

**Tabel 2-1 Menu Status faxtaak**

Menuoptie	Beschrijving
Status faxtaak	Hiermee kunt u faxtaken in de wachtrij weergeven en deze eventueel annuleren.

**Tabel 2-2 Menu Faxfuncties**

Menuoptie	Beschrijving
Fax later verst.	Hiermee kunt u een fax op een later tijdstip en een latere datum verzenden.

**Tabel 2-2 Menu Faxfuncties (vervolg)**

Menuoptie	Beschrijving
Naar pc stoppen	Hiermee schakelt u de instelling <b>Naar pc</b> uit. Met deze instelling kan een computer alle huidige faxen die niet zijn afgedrukt en alle toekomstige faxen die worden ontvangen door het product, uploaden.
Ltste opn. afdr.	Hiermee kunt u de faxen die zijn opgeslagen in het geheugen van het product, opnieuw afdrukken.
Navraagfax	Hiermee kan het product een ander faxtoestel bellen als het navragen van faxen op dit toestel is ingeschakeld.
Faxen wissen	Hiermee wist u alle faxen in het geheugen van het product.

**Tabel 2-3 Menu Kopieerinstellingen**

Menuoptie	Submenuoptie	Beschrijving
<b>Stand. kwaliteit</b>	<b>Tekst</b>	De standaardkopieerkwaliteit instellen.
	<b>Concept</b>	
	<b>Gemengd</b>	
	<b>Filmfoto</b>	
	<b>Afbeelding</b>	
<b>St. Licht/donk.</b>		De standaardinstelling voor contrast instellen.
<b>Standaardaantal</b>	(Bereik: 1-99)	Het standaardaantal kopieën instellen.
<b>St. verkl./vergr.</b>	<b>Origineel=100%</b>	Het standaardpercentage instellen voor het verkleinen of vergroten van een gekopieerd document.
	<b>A4-&gt;Ltr=94%</b>	
	<b>Ltr-&gt;A4=97%</b>	
	<b>Voll. pag.=91%</b>	
	<b>2 pagina's/vel</b>	
	<b>4 pagina's/vel</b>	
<b>Aangep:25-400%</b>		
<b>Standaardwaarden</b>		De standaardinstellingen van alle aangepaste kopieerinstellingen worden hersteld.

**Tabel 2-4 Menu Rapporten**

Menuoptie	Submenuoptie	Submenuoptie	Beschrijving
<b>Demopagina</b>			Een pagina afdrukken ter illustratie van de afdrukkwaliteit.

**Tabel 2-4 Menu Rapporten (vervolg)**

Menuoptie	Submenuoptie	Submenuoptie	Beschrijving
Faxrapporten	Faxbevestiging	Nooit	Instellen of het product al dan niet een bevestigingsrapport moet afdrukken na het verzenden of ontvangen van een taak.
		Alleen fax verzenden	
		Ontvangen van een fax	
	Faxfoutrapport	Elke fax	
		Elke fout	
		Verzendfout	
		Ontvangstfout	
		Nooit	
	Rapport laatste oproep		Een gedetailleerd rapport afdrukken van de laatst verzonden of ontvangen fax.
	Ook eerste pag.	Aan	Instellen of het product al dan niet een miniatuurafbeelding van de eerste pagina van de fax op het rapport moet afdrukken.
Uit			
Activiteitenlog	Afdruk logboek	<b>Afdruk logboek:</b> hiermee drukt u een lijst af van de laatste 50 faxen die zijn verzonden of ontvangen door dit product.  <b>Log autom. afdr.:</b> selecteer <b>Aan</b> om na elke faxtaak automatisch een rapport te laten afdrukken. Selecteer <b>Uit</b> om de functie voor automatisch afdrukken uit te schakelen.	
	Log autom. afdr.		
Rapport tel.boek		Een lijst afdrukken met de snelkiescodes die zijn ingesteld voor dit product.	
Geblok. faxnrs.		Een lijst afdrukken met telefoonnummers die zijn geblokkeerd voor het verzenden van faxen naar dit product.	
Alle faxrapp.		Hiermee worden alle faxgerelateerde rapporten afgedrukt.	
Menustructuur		Indeling van de menu's op het bedieningspaneel afdrukken. De actieve instellingen voor elk menu worden weergegeven.	
Config-rapport		Een lijst afdrukken met alle instellingen van het product.	

**Tabel 2-5 Menu Faxinstellingen**

Menuoptie	Submenuoptie	Submenuoptie	Beschrijving
Faxhoofd	Uw faxnummer		De gegevens instellen waaraan het ontvangende product u kan herkennen.
	Bedrijfsnaam		

**Tabel 2-5 Menu Faxinstellingen (vervolg)**

<b>Menuoptie</b>	<b>Submenuoptie</b>	<b>Submenuoptie</b>	<b>Beschrijving</b>
<b>Adresboek</b>	<b>Ind instellingen</b>	<b>Toev./bew.</b>	De snelkiesitems uit het faxtelefoonboek en de groeps kiescodes bewerken. Het product ondersteunt maximaal 120 telefoonboekvermeldingen. Dit kunnen zowel afzonderlijke vermeldingen als groeps kiescodes zijn.
		<b>Verwijderen</b>	
	<b>Gr instellingen</b>	<b>Groep toev./bew.</b>	
		<b>Groep wissen</b>	
		<b>Wis nr. in groep</b>	
	<b>Alles wissen</b>		
<b>Instellingen faxverzending</b>	<b>Stand. resolutie</b>	<b>Fijn</b>	De resolutie instellen voor het verzenden van documenten. Afbeeldingen met een hogere resolutie bevatten meer dpi (dots per inch), dus de afbeelding wordt gedetailleerder weergegeven. Afbeeldingen met een lagere resolutie bevatten minder dpi en worden minder gedetailleerd weergegeven, maar de bestanden zijn minder groot.  Wijzigingen in de resolutie-instelling kunnen de faxsnelheid beïnvloeden.
		<b>Zeer fijn</b>	
		<b>Foto</b>	
		<b>Standaard</b>	
		<b>St. licht/donk.</b>	De donkerheid instellen voor uitgaande faxen.
	<b>Kiesmodus</b>	<b>Toon</b>	Instellen of het product toon- of pulskiezen gebruikt.
		<b>Puls</b>	
	<b>Bezet: kies opn.</b>	<b>Aan</b>	Instellen of het product opnieuw moet proberen te kiezen als de lijn bezet is.
		<b>Uit</b>	
	<b>Gn geh.:kies opn</b>	<b>Aan</b>	Instellen of het product moet proberen te kiezen als het faxnummer van ontvanger niet reageert.
		<b>Uit</b>	
	<b>Opn.bij com.fout</b>	<b>Aan</b>	Instellen of het product opnieuw moet proberen het faxnummer van de ontvanger te kiezen als er een communicatiefout optreedt.
<b>Uit</b>			
<b>Prefix</b>	<b>Aan</b>	Een voorkiesnummer opgeven dat moet worden gekozen voor het verzenden van faxen vanaf het product.	
	<b>Uit</b>		
<b>Kiestoon detecteren</b>	<b>Aan</b>	Instellen of het product moet controleren of er een kiestoon is vóór het verzenden van een fax.	
	<b>Uit</b>		



**Tabel 2-5 Menu Faxinstellingen (vervolg)**

Menuoptie	Submenuoptie	Submenuoptie	Beschrijving
Instellingen faxontvangst	Antwoordmodus	Automatisch	De antwoordmodus instellen. De volgende opties zijn beschikbaar: <ul style="list-style-type: none"> <li>• <b>Automatisch:</b> het product beantwoordt automatisch een inkomende oproep na het ingestelde aantal belsignalen.</li> <li>• <b>Handmatig:</b> de gebruiker moet op de knop <b>Fax starten</b> drukken of een extra toestel gebruiken om het binnenkomende gesprek te beantwoorden.</li> </ul>
		Handmatig	
	Aantal keren overgaan	(bereik: 1-9)	Instellen na hoeveel belsignalen het faxmodem reageert.
	Soort belsegnaal	Alle belsegnaalen	Stelt de gebruiker in staat twee of drie telefoonnummers te gebruiken op dezelfde lijn, elk met een ander belsegnaalpatroon (in een telefoonsysteem met specifieke belsegnaalservice). <ul style="list-style-type: none"> <li>• <b>Alle belsegnaalen:</b> het product beantwoordt alle oproepen die via de telefoonlijn binnenkomen.</li> <li>• <b>Eén keer:</b> het product beantwoordt alle oproepen met een enkelvoudig belsegnaalpatroon.</li> <li>• <b>Twee keer:</b> het product beantwoordt alle oproepen met een dubbel belsegnaalpatroon.</li> <li>• <b>Drie keer:</b> het product beantwoordt alle oproepen met een drievoudig belsegnaalpatroon.</li> <li>• <b>Twee/drie keer:</b> het product beantwoordt alle oproepen met een dubbel of drievoudig belsegnaalpatroon.</li> </ul>
Eén keer			
Twee keer			
Drie keer			
Twee/drie keer			
	Telefoon aangesloten	Aan Uit	Als deze functie is ingeschakeld, kan de gebruiker op de knoppen <b>1-2-3</b> drukken op het extra toestel om het product een inkomende faxoproep te laten beantwoorden.
	Stilte detectie	Aan Uit	Instellen of het product faxen kan ontvangen van oudere modellen faxapparaten die vóór het verzenden van een fax geen faxtonen verzenden.
	Aan pagina aanp.	Aan Uit	Hiermee worden faxen die groter zijn dan Letter- of A4-formaat verkleind, zodat ze op een pagina van Letter- of A4-formaat passen. Als deze functie ingesteld op <b>Uit</b> , dan worden faxen die groter zijn dan Letter- of A4-formaat afgedrukt op meerdere pagina's.
	Faxen stempelen	Aan Uit	Het product zodanig instellen dat de datum, de tijd, het telefoonnummer van de afzender en het paginanummer worden toegevoegd aan iedere pagina van de faxen die dit product ontvangt.
	Fax doorsturen	Aan Uit	Instellen dat het product alle ontvangen faxen doorstuurt naar een ander faxapparaat.

**Tabel 2-5 Menu Faxinstellingen (vervolg)**

Menuoptie	Submenuoptie	Submenuoptie	Beschrijving
	<b>Faxen blokkeren</b>	<b>Item toevoegen</b> <b>Item verwijderen</b> <b>Alles wissen</b>	De lijst met geblokkeerde faxen wijzigen. De lijst met geblokkeerde faxnummers kan maximaal 30 nummers bevatten. Als het product een oproep ontvangt van een van de geblokkeerde faxnummers, wordt de inkomende fax verwijderd. De geblokkeerde fax wordt ook opgenomen in het logbestand, samen met de taakaccountinggegevens.
	<b>Faxen opnieuw</b>	<b>Aan</b> <b>Uit</b>	Instellen of alle ontvangen faxen die in het beschikbare geheugen zijn opgeslagen opnieuw mogen worden afgedrukt.
	<b>Privé ontvangen</b>	<b>Aan</b> <b>Uit</b>	Als <b>Privé ontvangen</b> is ingesteld op <b>Aan</b> , dan dient te gebruiker vooraf een beveiligingswachtwoord in te stellen voor het product. Nadat het wachtwoord is ingesteld, worden de volgende opties ingesteld: <ul style="list-style-type: none"> <li>• <b>Privé ontvangen</b> wordt ingeschakeld.</li> <li>• Alle oude faxen worden uit het geheugen verwijderd.</li> <li>• <b>Faxen doorsturen</b> of <b>Naar pc</b> wordt ingesteld op <b>Aan</b>. Deze instelling kan niet meer worden gewijzigd.</li> <li>• Alle inkomende faxen worden opgeslagen in het geheugen.</li> </ul>
<b>Alle faxen</b>	<b>Foutcorrectie</b>	<b>Aan</b> <b>Uit</b>	Instellen of het product bij een transmissiefout een niet goed ontvangen of verzonden gedeelte van een fax opnieuw ontvangt of verzendt.
	<b>Faxsnelheid</b>	<b>Snel(V.34)</b> <b>Gemiddeld(V.17)</b> <b>Langzaam(V.29)</b>	De toegestane communicatiesnelheid voor faxen verhogen of verlagen.

**Tabel 2-6 Menu Systeeminstellingen**

Menuoptie	Submenuoptie	Submenuoptie	Beschrijving
<b>Taal</b>	(lijst met beschikbare talen voor het bedieningspaneel)		De taal instellen waarin berichten en productrapporten op het bedieningspaneel worden weergegeven.
<b>Papierinstell.</b>	<b>St. papiergr.</b>	<b>Letter</b> <b>A4</b> <b>Legal</b>	De grootte instellen voor het afdrucken van interne rapporten of voor afdruktaken waarvoor geen grootte is opgegeven.
	<b>St. papiersoort</b>	Beschikbare materiaalsoorten weergeven.	De soort instellen voor het afdrucken van interne rapporten of voor afdruktaken waarvoor geen papiersoort is opgegeven.
<b>Afdrukdichtheid</b>	(bereik: 1-5)		Instellen hoeveel toner het product moet gebruiken om lijnen en randen donkerder af te drukken.

**Tabel 2-6 Menu Systeeminstellingen (vervolg)**

Menuoptie	Submenuoptie	Submenuoptie	Beschrijving
<b>Vol-instellingen</b>	<b>Alarmvolume</b>	<b>Laag</b>	De geluidsniveaus voor het product instellen.
	<b>Belvolume</b>	<b>Gemiddeld</b>	
	<b>Volume voor toetsen</b>	<b>Hoog</b>	
	<b>Vol. telefoonl.</b>	<b>Uit</b>	
	<b>Volume handset</b>		
<b>Tijd/datum</b>	(Instellingen voor tijdnotatie, huidige tijd, datumnotatie en huidige datum)		De tijd en datum voor het product instellen.

**Tabel 2-7 Menu Service**

Menuoptie	Submenuoptie	Beschrijving
<b>Standaardwaarden</b>		De standaardinstellingen van alle aangepaste instellingen worden hersteld.
<b>Reinigingsmodus</b>		Het product reinigen wanneer een afdruk spatten of andere vlekken bevat. Bij het reinigingsproces worden stof en overtollige toner uit de papierbaan verwijderd.  Als u deze optie hebt geselecteerd, wordt u gevraagd om normaal Letter- of A4-papier in lade 1 te plaatsen. Druk op <b>OK</b> om de reinigingsprocedure te starten. Wacht tot het proces is voltooid. Gooi de afgedrukte pagina weg.
<b>USB-snelheid</b>	<b>Hoog</b> <b>Volledig</b>	De USB-snelheid instellen.
<b>Minder omkrullen</b>	<b>Aan</b> <b>Uit</b>	Als afgedrukte pagina's voortdurend gekruld zijn, kunt u met deze optie het product instellen op een modus waardoor het krullen wordt beperkt.  De standaardinstelling is <b>Uit</b> .
<b>Archief afdr.</b>	<b>Aan</b> <b>Uit</b>	Als afgedrukte pagina's langere tijd worden bewaard, kunt u het product met deze optie instellen op een modus waarmee tonervlekken en stof worden beperkt.  De standaardinstelling is <b>Uit</b> .
<b>T.30-opsporing</b>	<b>Nooit</b> <b>Nu</b> <b>Bij fout</b> <b>Einde oproep</b>	Een rapport afdrukken of plannen voor het oplossen van transmissieproblemen bij het faxen.



---

## 3 Software voor Windows

- [Ondersteunde besturingssystemen voor Windows](#)
- [Printerdriver](#)
- [Prioriteit van afdrukinstellingen](#)
- [De printerdriver openen en de afdrukinstellingen wijzigen](#)
- [Software-installatietypen voor Windows](#)
- [Software verwijderen voor Windows](#)
- [Ondersteunde hulpprogramma's voor Windows](#)

# Ondersteunde besturingssystemen voor Windows

De volgende Windows-besturingssystemen worden door het product ondersteund:

## Volledige installatie van de software

- Windows XP (32-bits)
- Windows Vista (32-bits)

## Alleen drivers voor afdrukken en scannen

- Windows XP (64-bits)
- Windows Vista (64-bits)
- Windows 2000
- Windows 2003 Server (32-bits en 64-bits)

## Printerdriver

Printerdrivers geven toegang tot de functies van het product, zoals het afdrukken op aangepaste papierformaten, het formaat van documenten wijzigen en het invoegen van watermerken.

 **OPMERKING:** De meest recente drivers zijn beschikbaar op [www.hp.com/support/ljm1319](http://www.hp.com/support/ljm1319). Afhankelijk van de configuratie van computers met Windows controleert het installatieprogramma voor de productsoftware de computer automatisch op internettoegang om de nieuwste drivers te verkrijgen.

## Prioriteit van afdrukinstellingen

Wijzigingen die u in de afdrukinstellingen aanbrengt, hebben prioriteit afhankelijk van waar de wijzigingen zijn aangebracht:

 **OPMERKING:** Namen van opdrachten en dialoogvensters kunnen variëren afhankelijk van het programma dat u gebruikt.

- **Dialoogvenster Pagina-instelling.** Het dialoogvenster wordt geopend wanneer u klikt op **Pagina-instelling** of een vergelijkbare opdracht in het menu **Bestand** van het programma waarin u werkt. Als u hier wijzigingen aanbrengt, worden alle gewijzigde instellingen ergens anders teniet gedaan.
- **Dialoogvenster Afdrukken.** Het dialoogvenster wordt geopend wanneer u klikt op **Afdrukken**, **Afdrukinstelling** of een vergelijkbare opdracht in het menu **Bestand** van het programma waarin u werkt. Instellingen die in het dialoogvenster **Afdrukken** worden gewijzigd hebben een lagere prioriteit en doen wijzigingen in het dialoogvenster **Pagina-instelling** *niet* teniet.
- **Dialoogvenster Printereigenschappen (printerdriver).** De printerdriver wordt geopend wanneer u klikt op **Eigenschappen** in het dialoogvenster **Afdrukken**. Instellingen die in het dialoogvenster **Printereigenschappen** worden gewijzigd, hebben geen prioriteit over instellingen die elders in het programma zijn gekozen.
- **Standaardinstellingen in de printerdriver.** Met de standaardinstellingen in de printerdriver worden de instellingen voor alle afdruktaken bepaald, *tenzij* de instellingen worden gewijzigd in een van de dialoogvensters **Pagina-instelling**, **Afdrukken** en **Eigenschappen voor printer**, zoals hierboven beschreven.

# De printerdriver openen en de afdrukinstellingen wijzigen

Besturings-systeem	De instellingen van alle afdruktaken wijzigen totdat het softwareprogramma wordt gesloten	De instellingen van alle afdruktaken wijzigen	De configuratie-instellingen van het apparaat wijzigen
Windows 2000, XP, Server 2003 en Vista	<ol style="list-style-type: none"><li>1. Klik in het menu <b>Bestand</b> van het softwareprogramma op <b>Afdrukken</b>.</li><li>2. Selecteer de driver en klik vervolgens op <b>Eigenschappen</b> of <b>Voorkeuren</b>.</li></ol> <p>De stappen kunnen variëren. Dit is de meeste voorkomende procedure.</p>	<ol style="list-style-type: none"><li>1. Klik op <b>Start, Instellingen</b> en vervolgens op <b>Printers</b> (Windows 2000) of <b>Printers en faxapparaten</b> (Windows XP Professional en Server 2003) of <b>Printers en andere hardwareapparaten</b> (Windows XP Home).  Klik voor Windows Vista op <b>Start, Configuratiescherm</b> en vervolgens op <b>Printer</b>.</li><li>2. Klik met de rechtermuisknop op het pictogram van de driver en selecteer vervolgens <b>Voorkeursinstellingen voor afdrukken</b>.</li></ol>	<ol style="list-style-type: none"><li>1. Klik op <b>Start, Instellingen</b> en vervolgens op <b>Printers</b> (Windows 2000) of <b>Printers en faxapparaten</b> (Windows XP Professional en Server 2003) of <b>Printers en andere hardwareapparaten</b> (Windows XP Home).  Klik voor Windows Vista op <b>Start, Configuratiescherm</b> en vervolgens op <b>Printer</b>.</li><li>2. Klik met de rechtermuisknop op het pictogram van de driver en selecteer vervolgens <b>Eigenschappen</b>.</li><li>3. Klik op het tabblad <b>Configureren</b>.</li></ol>

## Software-installatietypen voor Windows

De volgende software-installatietypen zijn beschikbaar:

- **Eenvoudig**: de software wordt volledig geïnstalleerd.
- **Geavanceerd**: met deze optie selecteert u welke software en drivers moeten worden geïnstalleerd.

## Software verwijderen voor Windows

1. Klik op **Start** en vervolgens op **Alle programma's**.
2. Klik op **HP** en vervolgens op **HP LaserJet M1319**.
3. Klik op **Verwijderen** en volg de instructies op het scherm voor het verwijderen van de software.



# Ondersteunde hulpprogramma's voor Windows

## HP-werkset-software

HP-werkset is een softwareprogramma dat u voor de volgende taken kunt gebruiken:

- De productstatus controleren
- De instellingen van het product configureren
- Pop-upwaarschuwingen berichten configureren.
- Informatie over probleemoplossingen bekijken.
- Online documentatie bekijken.

## Software voor statuswaarschuwingen

De software voor statuswaarschuwingen geeft informatie over de huidige status van het product.

De software geeft ook pop-upwaarschuwingen wanneer zich bepaalde gebeurtenissen voordoen, zoals een lege lade of een probleem met het product. De waarschuwing bevat informatie over het oplossen van het probleem.

## Overige onderdelen en hulpprogramma's van Windows

- Een programma voor het automatisch installeren van het afdruksysteem
- Online webregistratie



---

## 4 Het product gebruiken met Macintosh

- [Software voor Macintosh](#)
- [Functies van de Macintosh-printerdriver gebruiken](#)
- [Scannen vanaf het product en HP Director \(Macintosh\)](#)
- [Een document faxen vanaf een Macintosh-computer](#)

# Software voor Macintosh

## Ondersteunde besturingssystemen voor Macintosh

De volgende Macintosh-besturingssystemen worden door het apparaat ondersteund:

- Mac OS X v10.3, v10.4 en hoger

---

 **OPMERKING:** Voor Mac OS v10.4 en hoger worden Mac's met PPC- en Intel Core-processoren ondersteund.

---

## Ondersteunde printerdrivers voor Macintosh

Het HP-installatieprogramma bestaat uit PPD-bestanden (PostScript® Printer Description), PDE's (Printer Dialog Extensions) en de HP Printer Utility voor Macintosh.

Met de PPD's, in combinatie met de Apple PostScript-printerdrivers, kunt u de apparaatfuncties gebruiken. Gebruik de Apple PostScript 8-printerdriver die bij de computer wordt geleverd.

## Prioriteit voor afdrukinstellingen voor Macintosh

Wijzigingen die u in de afdrukinstellingen aanbrengt, hebben prioriteit afhankelijk van waar de wijzigingen zijn aangebracht:

---

 **OPMERKING:** Namen van opdrachten en dialoogvensters kunnen variëren afhankelijk van het programma dat u gebruikt.

---

- **Dialoogvenster Pagina-instelling.** Het dialoogvenster wordt geopend wanneer u klikt op **Pagina-instelling** of een vergelijkbare opdracht in het menu **Bestand** van het programma waarin u werkt. Als u hier wijzigingen aanbrengt, worden alle gewijzigde instellingen ergens anders teniet gedaan.
- **Dialoogvenster Afdrukken.** Het dialoogvenster wordt geopend wanneer u klikt op **Afdrukken**, **Afdrukinstelling** of een vergelijkbare opdracht in het menu **Bestand** van het programma waarin u werkt. Instellingen die in het dialoogvenster **Afdrukken** worden gewijzigd hebben een lagere prioriteit en doen wijzigingen in het dialoogvenster **Pagina-instelling** *niet* teniet.
- **Dialoogvenster Printereigenschappen (printerdriver).** De printerdriver wordt geopend wanneer u klikt op **Eigenschappen** in het dialoogvenster **Afdrukken**. Instellingen die in het dialoogvenster **Printereigenschappen** worden gewijzigd, hebben geen prioriteit over instellingen die elders in het programma zijn gekozen.
- **Standaardinstellingen in de printerdriver.** Met de standaardinstellingen in de printerdriver worden de instellingen voor alle afdruktaken bepaald, *tenzij* de instellingen worden gewijzigd in een van de dialoogvensters **Pagina-instelling**, **Afdrukken** en **Eigenschappen voor printer**, zoals hierboven beschreven.
- **Instellingen op het bedieningspaneel van de printer.** De instellingen die op het bedieningspaneel worden gewijzigd, hebben een lagere prioriteit dan instellingen die elders worden gewijzigd.

## Instellingen van de printerdriver wijzigen voor Macintosh

De instellingen van alle afdruktaken wijzigen totdat het softwareprogramma wordt gesloten	De instellingen van alle afdruktaken wijzigen	De configuratie-instellingen van het apparaat wijzigen
<ol style="list-style-type: none"><li>1. Kies <b>Druk af</b> in het menu <b>Archief</b>.</li><li>2. Wijzig de gewenste instellingen in de verschillende pop-upmenu's.</li></ol>	<ol style="list-style-type: none"><li>1. Kies <b>Druk af</b> in het menu <b>Archief</b>.</li><li>2. Wijzig de gewenste instellingen in de verschillende pop-upmenu's.</li><li>3. Klik in het pop-upmenu <b>Instellingen</b> op <b>Bewaar als</b> en typ een naam voor de voorinstelling.</li></ol> <p>Deze instellingen worden in het menu <b>Instellingen</b> opgeslagen. Als u de nieuwe instellingen wilt gebruiken, moet u de opgeslagen voorinstelling selecteren wanneer u een programma opent en wilt afdrukken.</p>	<ol style="list-style-type: none"><li>1. Klik in het menu <b>Ga</b> van de Finder op <b>Programma's</b>.</li><li>2. Open <b>Hulpprogramma's</b> en vervolgens <b>Printerconfiguratie</b>.</li><li>3. Klik op de afdrukwachtrij.</li><li>4. Klik in het menu <b>Printers</b> op <b>Toon info</b>.</li><li>5. Klik op het menu <b>Installatiemogelijkheden</b>.</li></ol> <p><b>OPMERKING:</b> Configuratie-instellingen zijn mogelijk niet beschikbaar in de Classic-modus.</p>

## Software-installatietypen voor Macintosh

### Macintosh-software installeren voor rechtstreekse verbindingen (USB)

1. Sluit een USB-kabel aan tussen de USB-poort op het apparaat en de USB-poort op de computer. Gebruik een standaard USB-kabel van 2 meter.
2. Plaats de software-cd in het cd-romstation van de computer en start het installatieprogramma. Als het cd-menu niet automatisch wordt weergegeven, dubbelklikt u op het cd-pictogram op het bureaublad.
3. Dubbelklik op het pictogram van de **Installer** in de map van de HP LaserJet Installer.
4. Volg de aanwijzingen op het computerscherm.

Er worden automatisch USB-wachtrijen gemaakt wanneer de printer is aangesloten op de computer. De wachtrij maakt echter gebruik van een algemene PPD als het installatieprogramma niet is uitgevoerd voordat de USB-kabel wordt aangesloten. Voer de volgende stappen uit om de PPD van de wachtrij te wijzigen.

5. Open op de vaste schijf van de computer achtereenvolgens **Programma's**, **Hulpprogramma's** en vervolgens **Printerconfiguratie**.
6. Selecteer de juiste printerwachtrij en klik vervolgens op **Toon info** om het dialoogvenster **Afdrukinformatie** te openen.
7. Selecteer het **Printermodel** in het pop-upmenu en selecteer vervolgens in het pop-upmenu waarin **Algemeen** is geselecteerd het juiste PPD-bestand voor het apparaat.
8. Druk een testpagina vanuit een willekeurig softwareprogramma af om te controleren of de software correct is geïnstalleerd.

Installeer de software opnieuw als de installatie mislukt. Raadpleeg bij een mislukte installatie de installatienotities en de Leesmij-bestanden op de cd van het apparaat of de brochure in de verpakking voor ondersteuning.

# Functies van de Macintosh-printerdriver gebruiken

## Afdrukken

### Voorinstellingen voor afdrukken maken en gebruiken in Macintosh

Gebruik voorinstellingen voor afdrukken om de huidige instellingen van de printerdriver op te slaan, zodat u deze later opnieuw kunt gebruiken.

#### Een voorinstelling voor afdrukken maken

1. Klik in het menu **Archief** op **Druk af**.
2. Selecteer de driver.
3. Selecteer de afdrukinstellingen.
4. Klik in het venster **Instellingen** op **Bewaar als...** en typ een naam voor de voorinstelling.
5. Klik op **OK**.

#### Voorinstellingen voor afdrukken gebruiken

1. Klik in het menu **Archief** op **Druk af**.
2. Selecteer de driver.
3. Selecteer in het menu **Instellingen** de voorinstelling die u wilt gebruiken.

---

 **OPMERKING:** Selecteer **Fabrieksinstellingen** om de standaardinstellingen van de printerdriver te gebruiken.

---

### Het formaat van documenten wijzigen of afdrukken op een aangepast papierformaat

U kunt een document schalen zodat het op een ander formaat papier past.

1. Klik in het menu **Archief** op **Druk af**.
2. Open het menu **Papierafhandeling**.
3. Selecteer in het gebied voor **Doelpapierformaat** de optie **Pas aan papierformaat aan** en selecteer vervolgens het formaat in de vervolgkeuzelijst.
4. Als u alleen papier wilt gebruiken dat kleiner is dan het document, selecteert u **Verklein alleen**.

### Een omslagblad afdrukken

U kunt een afzonderlijk voorblad met een mededeling afdrukken voor uw document (bijvoorbeeld "Vertrouwelijk").

1. Klik in het menu **Archief** op **Druk af**.
2. Selecteer de driver.
3. Open het pop-upmenu **Voorblad** en selecteer of u het voorblad **voor het document** of **achter het document** wilt afdrukken.
4. In het pop-upmenu **Type voorblad** selecteert u de mededeling die u op het voorblad wilt plaatsen.

 **OPMERKING:** Als u een leeg voorblad wilt afdrucken, selecteert u **Standaard** als het **Type voorblad**.

## Watermerken gebruiken

Een watermerk is een mededeling, bijvoorbeeld 'Vertrouwelijk', die wordt afgedrukt op de achtergrond van elke pagina van het document.

1. Klik in het menu **Archief** op **Druk af**.
2. Open het menu **Watermerken**.
3. Selecteer naast **Modus** het type watermerk dat u wilt gebruiken. Selecteer **Watermerk** als u een semitransparant bericht wilt afdrucken. Selecteer **Overlay** als u een bericht wilt afdrucken dat niet transparant is.
4. Selecteer naast **Pagina's** of u het watermerk op alle pagina's wilt afdrucken of alleen op de eerste pagina.
5. Selecteer naast **Tekst** een van de standaardberichten of selecteer **Aangepast** en typ een nieuw bericht in het venster.
6. Selecteer opties voor de overige instellingen.

## Meerdere pagina's op een vel papier afdrucken in Macintosh

U kunt meer dan één pagina op één vel papier afdrucken. Dankzij deze functie is het mogelijk voorbeeldpagina's goedkoop af te drucken.

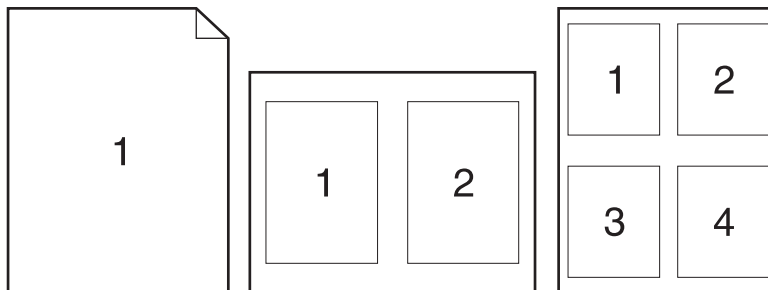

1. Klik in het menu **Archief** op **Druk af**.
2. Selecteer de driver.
3. Open het pop-upmenu **Lay-out**.
4. Selecteer bij **Pagina's per vel** het aantal pagina's dat u per vel wilt afdrucken (1, 2, 4, 6, 9 of 16).
5. Selecteer naast **Lay-outrichting** de volgorde en de plaats van de pagina's op het vel.
6. Bij **Randen** selecteert u het soort rand dat u om iedere pagina van het vel wilt afdrucken.

## Op beide zijden van de pagina afdrukken (dubbelzijdig afdrukken)

1. Selecteer in het dialoogvenster **Druk af** de optie **Manual Duplex** (Handmatig dubbelzijdig).
2. Selecteer in het gebied **Manual Duplex** (Handmatig dubbelzijdig) de optie **Print on Both Sides (Manually)** (Dubbelzijdig afdrukken (Handmatig)).
3. Druk het document af.
4. Nadat één zijde is afgedrukt, verwijdert u het overgebleven afdrukmetaal uit de invoerlade en legt u het weg totdat de dubbelzijdige afdrukaak is voltooid.

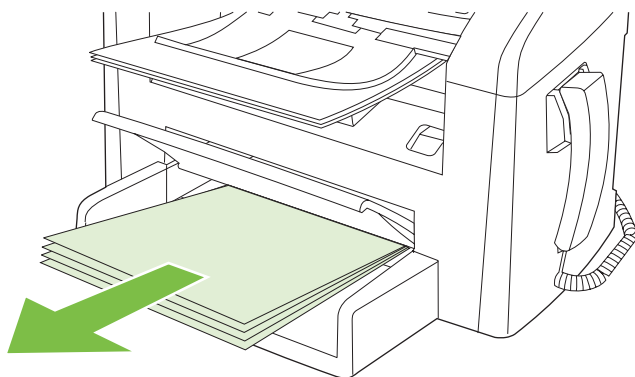

5. Verwijder de afgedrukte stapel uit de uitvoerlade zonder de richting te veranderen en leg de stapel recht.

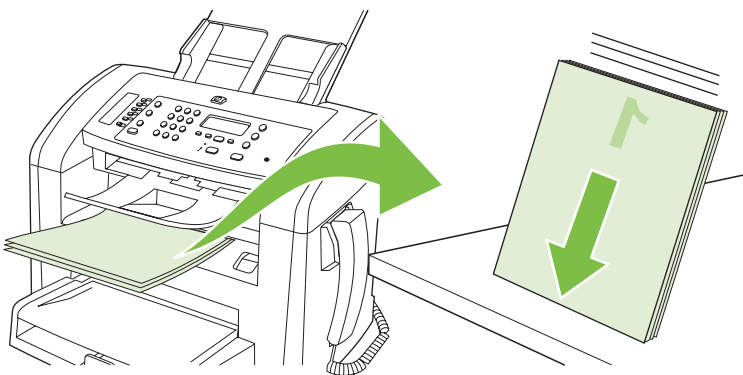

6. Plaats de stapel met afdrukmetaal opnieuw en in dezelfde richting in de invoerlade. De bedrukte zijde moet naar beneden zijn gericht.

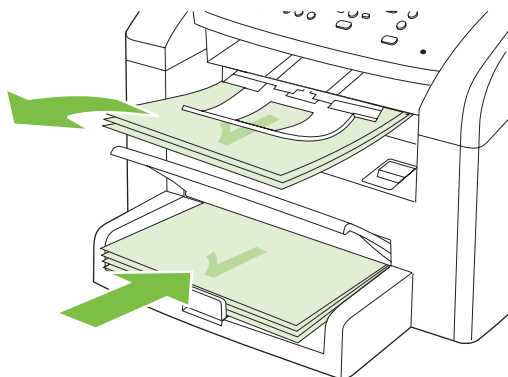

7. Klik op **OK** op het bedieningspaneel van het apparaat en wacht totdat de tweede zijde is afgedrukt.



# Scannen vanaf het product en HP Director (Macintosh)

Voor meer informatie over de in dit hoofdstuk beschreven taken en instellingen raadpleegt u de online-Help van HP Director.

## Scantaken

Als u naar een programma wilt scannen, scant u het origineel vanuit het betreffende programma. Alle TWAIN-compatibele programma's kunnen afbeeldingen scannen. Als het programma niet compatibel is met TWAIN, kunt u de gescande afbeelding opslaan als bestand en het bestand vervolgens in het programma plaatsen, openen of importeren.

### Eén pagina tegelijk scannen

1. Plaats het origineel dat u wilt scannen met de bedrukte zijde naar beneden in de ADF.
2. Dubbelklik op de alias van HP Director op het bureaublad.
3. Klik op HP Director en vervolgens op **Scannen** om het dialoogvenster **HP** te openen.
4. Klik op **Scannen**.
5. Als u meerdere pagina's wilt scannen, plaatst u de volgende pagina en klikt u op **Scannen**. Herhaal dit voor alle pagina's die u wilt scannen.
6. Klik op **Voltooiën** en vervolgens op **Bestemmingen**.

### Scannen naar bestand

1. Kies in **Destinations** (Bestemmingen) **Save To File(s)** (Bewaar als bestand(en)).
2. Geef het bestand een naam en geef de bestemmingslocatie op.
3. Klik op **Opslaan**. Het origineel wordt gescand en opgeslagen.

### Scannen naar e-mail

1. In **Destinations** (Bestemmingen) kies **E-mail**.
2. Een leeg e-mailbericht wordt geopend met het gescande document als bijlage.
3. Geef de e-mailontvanger op, voeg tekst of andere bijlagen toe en klik vervolgens op **Verzenden**.

## Een document faxen vanaf een Macintosh-computer

1. Selecteer **Afdrukken** in het menu **Bestand** van het softwareprogramma.
2. Klik op **PDF** en selecteer vervolgens **PDF faxen**.
3. Geef een faxnummer op in het veld **Aan**.
4. Als u een faxvoorblad wilt toevoegen, selecteert u **Voorblad gebruiken** en voert u vervolgens het onderwerp en het bericht (optioneel) voor het voorblad in.
5. Klik op **Faxen**.

---

## 5 Verbindingen

- Sluit het product rechtstreeks aan op een computer via de USB-poort.

## Sluit het product rechtstreeks aan op een computer via de USB-poort.

---

 **OPMERKING:** Sluit de USB-kabel van het product pas aan op de computer als het installatieprogramma u hiervoor opdracht geeft.

---

1. Plaats de cd van het product in uw computer. Als het installatieprogramma van de software niet wordt gestart, ga dan naar het bestand setup.exe op de cd en dubbelklik erop.
2. Volg de instructies van het installatieprogramma op.
3. Wacht tot de installatie gereed is en start de computer vervolgens opnieuw op om te voltooien.

---

## 6 Papier en afdruk materiaal

- [Het gebruik van papier en afdruk materiaal](#)
- [Ondersteunde papier- en afdruk materiaalformaten](#)
- [Richtlijnen voor speciaal papier of afdruk materiaal](#)
- [Papier en afdruk materiaal plaatsen](#)
- [Laden configureren](#)

## Het gebruik van papier en afdrukmetaal

Dit product ondersteunt een grote verscheidenheid aan papier en ander afdukmetaal. Zie hiervoor de richtlijnen in deze gebruikershandleiding. Het gebruik van papier of afdukmetaal dat niet in overeenstemming is met deze richtlijnen, kan de volgende problemen veroorzaken:

- Slechte afdukkwaliteit
- Meer papierstoringen
- Voortijdige slijtage van het product waardoor reparaties nodig zijn

Gebruik voor de beste resultaten alleen papier en afdukmetaal van HP dat is ontworpen voor laserprinters. Gebruik geen papier of afdukmetaal dat is gemaakt voor inkjetprinters. Hewlett-Packard Company kan geen aanbevelingen doen voor het gebruik van andere merken afdukmetaal omdat HP geen invloed heeft op de kwaliteit hiervan.

Het is mogelijk dat papier aan alle richtlijnen in deze gebruikershandleiding voldoet en u toch niet tevreden bent over de afdukkwaliteit. Dit kan een gevolg zijn van het onjuist gebruik van het metaal, een onaanvaardbaar temperatuur- en/of vochtigheidsniveau of van andere omstandigheden waarop Hewlett-Packard geen invloed heeft.

---

△ **VOORZICHTIG:** Het gebruik van papier of afdukmetaal dat niet voldoet aan de specificaties van Hewlett-Packard kan problemen met het product veroorzaken waardoor reparatie noodzakelijk is. Deze reparatie valt niet onder de garantie- of serviceovereenkomsten van Hewlett-Packard.

**VOORZICHTIG:** Gebruik geen originelen met correctietape, correctievloeistof, paperclips of nietjes om schade aan het product te voorkomen. Plaats ook geen foto's, kleine of tamelijk dunne originelen in de ADF.

---

## Ondersteunde papier- en afdrukmatériaalformaten

Dit product ondersteunt verschillende papierformaten en kan worden gebruikt met diverse materialen.

 **OPMERKING:** Voor de beste afdrukresultaten selecteert u het juiste papierformaat en de juiste papiersoort in de printerdriver voordat u gaat afdrucken.

**Tabel 6-1 Ondersteunde papier- en afdrukmatériaalformaten**

Formaat	Afmetingen	Voorrangsinvoerlade	Lade 1
Letter	216 x 279 mm	✓	✓
Executive	216 x 356 mm	✓	✓
A4	210 x 297 mm	✓	✓
Executive	184 x 267 mm	✓	✓
A3	297 x 420 mm		
A5	148 x 210 mm	✓	✓
A6	105 x 148 mm	✓	✓
B5 (JIS)	182 x 257 mm	✓	✓
16k	197 x 273 mm	✓	✓
16k	195 x 270 mm	✓	✓
16k	184 x 260 mm	✓	✓
8,5 x 13	216 x 330 mm	✓	✓
4 x 6 <sup>1</sup>	107 x 152 mm	✓	✓
5 x 8 <sup>1</sup>	127 x 203 mm	✓	✓
10 x 15 cm <sup>1</sup>	100 x 150 mm	✓	✓
Aangepast	<b>Voorrangsinvoerlade:</b> minimaal — 76 x 127 mm; maximaal — 216 x 356 mm	✓	✓

<sup>1</sup> Deze formaten worden ondersteund als aangepaste formaten.

**Tabel 6-2 Ondersteunde enveloppen en briefkaarten**

Formaat	Afmetingen	Voorrangsinvoerlade	Lade 1
Envelop #10	105 x 241 mm	✓	✓
Envelop DL	110 x 220 mm	✓	✓
Envelop C5	162 x 229 mm	✓	✓

**Tabel 6-2 Ondersteunde enveloppen en briefkaarten (vervolg)**

Formaat	Afmetingen	Voorrangsinvoerlade	Lade 1
Envelop B5	176 x 250 mm	✓	✓
Envelop Monarch	98 x 191 mm	✓	✓
Briefkaart	100 x 148 mm	✓	✓
Dubbele briefkaart	148 x 200 mm	✓	✓

## Richtlijnen voor speciaal papier of afdrukmetaal

Dit product ondersteunt afdrucken op speciaal afdrukmetaal. Hanteer de volgende richtlijnen om bevredigende resultaten te verkrijgen. Voor de beste afdrukresultaten moet u, wanneer u speciaal papier of afdrukmetaal gebruikt, de soort en het formaat instellen in uw printerdriver.

- △ **VOORZICHTIG:** HP LaserJet-printers gebruiken tonerkatalysators om dry toner-deeltjes met zeer precieze stippen op het papier te drukken. HP laser-papier is bestand tegen deze extreme hitte. Het gebruik van inkjetpapier dat niet ontworpen is voor deze technologie kan schade aan de printer veroorzaken.

Materiaalsoort	Doen	Niet doen
Enveloppen	<ul style="list-style-type: none"> <li>Bewaar de enveloppen plat.</li> <li>Zorg dat de naden helemaal doorlopen tot de hoek van de envelop.</li> <li>Gebruik enveloppen met een plakstrip die zijn goedgekeurd voor gebruik in laserprinters.</li> </ul>	<ul style="list-style-type: none"> <li>Gebruik geen enveloppen die gekreukeld, ingekeept, aan elkaar kleven of anderszins beschadigd zijn.</li> <li>Gebruik geen enveloppen met klemmen, binddraad, vensters of met reliëfopdruk.</li> <li>Gebruik geen zelfklevende middelen of andere synthetische materialen.</li> </ul>
Etiketten	<ul style="list-style-type: none"> <li>Gebruik alleen etiketbladen waarvan het beschermblad niet zichtbaar is tussen de etiketten.</li> <li>Zorg ervoor dat de etiketten plat liggen</li> <li>Gebruik alleen volle vellen etiketten.</li> </ul>	<ul style="list-style-type: none"> <li>Gebruik geen etiketten met kreukels of luchtbelletjes of die zijn beschadigd.</li> <li>Druk geen vellen etiketten die niet volledig zijn.</li> </ul>
Transparanten	<ul style="list-style-type: none"> <li>Gebruik alleen transparanten die zijn goedgekeurd voor gebruik in laserprinters.</li> <li>Leg de transparanten op een glad oppervlak nadat u ze uit het product heeft verwijderd.</li> </ul>	<ul style="list-style-type: none"> <li>Gebruik geen transparant afdrukmetaal dat niet is goedgekeurd voor laserprinters.</li> </ul>
Briefpapier of voorbedrukte formulieren	<ul style="list-style-type: none"> <li>Gebruik alleen briefpapier of voorbedrukte formulieren die zijn goedgekeurd voor gebruik in laserprinters.</li> </ul>	<ul style="list-style-type: none"> <li>Gebruik geen briefpapier met reliëf of metaalachtig briefpapier.</li> </ul>



Materiaal­soort	Doen	Niet doen
Zwaar papier	<ul style="list-style-type: none"> <li>• Gebruik alleen zwaar papier dat is goedgekeurd voor gebruik in laserprinters en voldoet aan de gewicht­specificaties voor dit product.</li> </ul>	<ul style="list-style-type: none"> <li>• Gebruik geen papier dat zwaarder is dan de aanbevolen specificaties voor af­druk­materiaal voor dit product, tenzij het HP-papier is dat is goedgekeurd voor gebruik in dit product.</li> </ul>
Glanzend papier of papier met een coating	<ul style="list-style-type: none"> <li>• Gebruik alleen glanzend papier of papier met een coating dat is goedgekeurd voor gebruik in laserprinters.</li> </ul>	<ul style="list-style-type: none"> <li>• Gebruik geen glanzend papier of papier met een coating dat is bestemd voor gebruik in inkjet­producten.</li> </ul>

# Papier en afdrukmetaal plaatsn

## Voorrangsinvoerlade

De voorrangsinvoerlade bevindt zich aan de voorzijde van het product. Er wordt eerst afgedrukt vanuit de voorrangsinvoerlade voordat wordt geprobeerd om af te drukken vanuit lade 1.

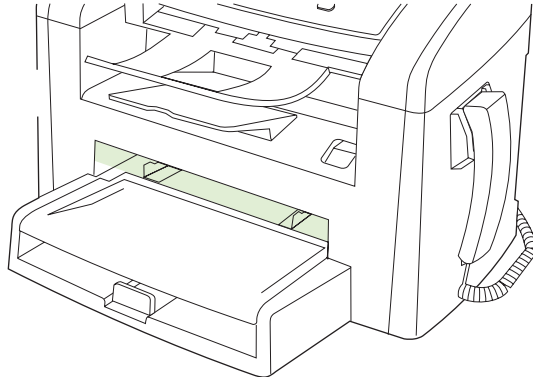

De voorrangsinvoerlade kan maximaal 10 vellen afdrukmetaal van 75 g/m<sup>2</sup> bevatten of één envelop, één transparant of één kaart. U kunt de voorrangsinvoerlade ook gebruiken om de eerste pagina op ander afdrukmetaal af te drukken dan de rest van het document.

Papiergeleiders zorgen ervoor dat het afdrukmetaal correct in het product wordt ingevoerd en dat er geen scheve afdruk ontstaat (gedraaid ten opzichte van het afdrukmetaal). Als u papier in de lade plaatst, moet u de papiergeleiders aanpassen aan de breedte van het papier.

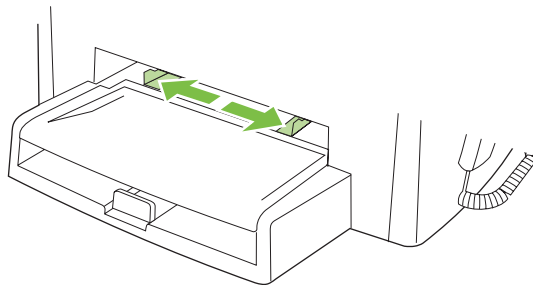

## Lade 1

Lade 1 kan maximaal 250 vellen papier van 75 g/m<sup>2</sup> bevatten, of enige vellen minder van zwaarder afdrukmetaal (een stapelhoogte van 25 mm of minder). Voer het afdrukmetaal in met de bovenrand naar voren en de afdrukzijde omlaag.

Papiergeleiders zorgen ervoor dat het papier goed in het product wordt ingevoerd en dat de afdruk niet scheef op het papier komt. Lade 1 heeft papiergeleiders aan de zijkanten en aan de achterzijde. Als u papier in de lade plaatst, moet u de papiergeleiders aanpassen aan de lengte en breedte van het papier.

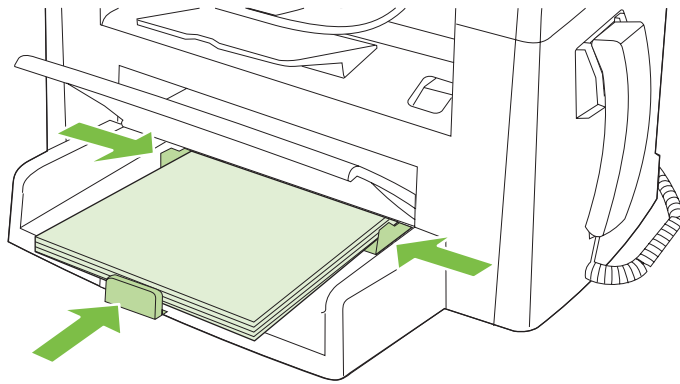

---

 **OPMERKING:** Als u nieuw afdrukmetaal toevoegt, moet u al het metaal uit de invoerlade verwijderen en de stapel met nieuw metaal recht plaatsen. Waaiert het afdrukmetaal niet uit. Zo voorkomt u dat meerdere vellen papier tegelijkertijd in het product worden ingevoerd en is de kans dat papier vastloopt kleiner.

---

# Laden configureren

Voer de volgende stappen uit om het standaardpapierformaat of de standaardpapersoort in te stellen vanaf het bedieningspaneel.

## Laden configureren voor kopieertaken

1. Druk op het bedieningspaneel op **Setup**.
2. Selecteer **Systeeminstellingen** met de pijlknoppen en druk vervolgens op **OK**.
3. Selecteer **Papierinstell.** met de pijlen en druk vervolgens op **OK**.
4. Selecteer **St. papiergr.** of **St. papersoort** met de pijlen en druk vervolgens op **OK**.
5. Selecteer een standaardsoort of -formaat voor de lade met de pijlen en druk vervolgens op **OK**.

---

 **OPMERKING:** Als u de laden van het product wilt configureren voor afdruktaken, gebruikt u de printerdriver.

---

---

# 7 Afdruktaken

In dit gedeelte vindt u informatie over algemene afdruktaken.

- [De printerdriver wijzigen om de soort en het formaat van het afdruk materiaal in te stellen](#)
- [Hulp bij afdrukopties](#)
- [Een afdruktaak annuleren](#)
- [De standaardinstellingen wijzigen](#)
- [Brochures maken](#)
- [Afdrukkwaliteitsinstellingen wijzigen](#)
- [Afdruk dichtheid wijzigen](#)
- [Afdrukken op speciaal afdruk materiaal](#)
- [Ander papier gebruiken en omslagbladen afdrukken](#)
- [Een lege eerste pagina afdrukken](#)
- [Formaat van documenten wijzigen](#)
- [Een papierformaat selecteren](#)
- [Een papierbron selecteren](#)
- [Een papiersoort selecteren](#)
- [De afdrukstand instellen](#)
- [Watermerken gebruiken](#)
- [Toner besparen](#)
- [Op beide zijden van het papier afdrukken \(dubbelzijdig afdrukken\)](#)
- [Meerdere pagina's op één vel papier afdrukken in Windows](#)
- [Instellingen voor efficiënt gebruik](#)

# De printerdriver wijzigen om de soort en het formaat van het afdrukmateriaal in te stellen

Selectie van papier volgens soort en formaat leidt tot aanmerkelijke verbeteringen in de afdrukkwaliteit voor zwaar papier, glanspapier en transparanten. Gebruik van de onjuiste instelling kan leiden tot verminderde afdrukkwaliteit. Druk altijd af volgens **Soort** voor speciaal afdrukmateriaal, zoals etiketten of transparanten. Druk altijd af volgens **Formaat** voor enveloppen.

1. Klik in het menu **Bestand** van het softwareprogramma op **Afdrukken**.
2. Selecteer de driver en klik op **Eigenschappen** of **Voorkeuren**.
3. Klik op het tabblad **Papier/Kwaliteit**.
4. Selecteer in de vervolgkeuzelijst **Papiersoort** of **Papierformaat** de juiste soort of het juiste formaat afdrukmateriaal.
5. Klik op **OK**.

## Ondersteunde papiersorten en ladecapaciteit

Voor dit product geldt de volgende volgorde voor het plaatsen van afdrukmateriaal:

1. Voorrangsinvoerlade
2. Lade 1

De minimumafmetingen van afdrukmateriaal zijn 76 x 127 mm.

De maximumafmetingen van afdrukmateriaal zijn 216 x 356 mm.

Voor de beste afdrukresultaten wijzigt u de instellingen voor papierformaat en papiersort in de printerdriver voordat u gaat afdrukken.

Type	Materiaal-specificaties	Voorrangsinvoerlade	Capaciteit lade 1 <sup>2</sup>
Gewoon	75 g/m <sup>2</sup> to 104 g/m <sup>2</sup>	Maximaal 10 vellen	Maximaal 250 vellen
Kleur			
Voorbedrukt			
Geperforeerd			
Gerecycled			
Licht	60 g/m <sup>2</sup> to 75 g/m <sup>2</sup>	Maximaal 10 vellen	Maximaal 260 vellen
Enveloppen	Minder dan 90 g/m <sup>2</sup>	1 envelop	Maximaal 10 enveloppen
Etiketten	Standaard	1 vel	Niet ondersteund
Bankpost	75 g/m <sup>2</sup> to 104 g/m <sup>2</sup>	1 vel	Maximaal 250 vellen
Ruw	75 g/m <sup>2</sup> to 104 g/m <sup>2</sup>	1 vel	Maximaal 200 vellen
Transparanten	4 mm monochroom overhead	1 vel	Maximaal 200 vellen
Zwaar	110 g/m <sup>2</sup> tot 125 g/m <sup>2</sup>	Maximaal 10 vellen	Niet ondersteund

Type	Materiaal-specificaties	Voorrangsinvoerlade	Capaciteit lade 1 <sup>2</sup>
Briefpapier	75 g/m <sup>2</sup> to 104 g/m <sup>2</sup>	Maximaal 10 vellen	Maximaal 250 vellen

<sup>2</sup> De maximale stapelhoogte voor lade 1 is 25 mm (1 inch).

## Hulp bij afdrukoporties

De Help bij de printerdriver is gescheiden van de Help bij toepassingen. De Help bij de printerdriver bevat een uitleg van de knoppen, selectievakjes en keuzelijsten van de printerdriver. Ook bevat deze Help aanwijzingen voor het uitvoeren van algemene afdruktaken, zoals het afdrucken op beide zijden van de pagina, het afdrucken van meerdere pagina's op één vel papier en het afdrucken van de eerste pagina of omslagbladen op een ander soort papier.

U opent de schermen van de Help bij de printerdriver als volgt:

Windows	Macintosh
<ul style="list-style-type: none"> <li>Klik in het dialoogvenster <b>Eigenschappen</b> van de printerdriver op de knop <b>Help</b>.</li> <li>Klik op de toets <b>F1</b> op het toetsenbord van de computer.</li> <li>Klik op het vraagteken dat zich in de rechterbovenhoek van de printerdriver bevindt.</li> <li>Klik met de rechtermuisknop op een van de opties in de printerdriver en klik vervolgens op <b>Wat is dit?</b></li> </ul>	<p>Klik in het dialoogvenster <b>Afdrukken</b> op de knop <b>?</b>.</p>

## Een afdruktaak annuleren

Als er een taak wordt afgedrukt, kunt u deze onderbreken door op **Annuleren** te drukken op het bedieningspaneel van het product.

 **OPMERKING:** Als u op **Annuleren** drukt, wordt de taak die op dat moment wordt afgedrukt, gewist. Als er meer dan een proces wordt uitgevoerd, wordt het proces op het bedieningspaneel van het product, gewist wanneer u op **Annuleren** drukt.

U kunt ook een afdruktaak annuleren vanuit een softwareprogramma of een afdrukwachtrij.

Als u een afdruktaak direct wilt onderbreken, moet u het resterende afdrumateriaal uit de lade van het product halen. Nadat het afdrummen is onderbroken, beschikt u over de volgende opties:

- **Bedieningspaneel:** als u de afdruktaak wilt annuleren, drukt u eenmaal op **Annuleren** op het bedieningspaneel van het product.
- **Softwareprogramma:** doorgaans wordt er korte tijd een dialoogvenster op het scherm weergegeven waarin u de afdruktaak kunt annuleren.
- **Afdrukwachtrij van Windows:** als een afdruktaak in een afdrukwachtrij (computergeheugen) of printerspooler staat, kunt u de taak daar wissen.
  - **Windows 2000:** ga naar het dialoogvenster **Printer**. Klik op **Start**, klik op **Instellingen** en vervolgens op **Printers**. Dubbelklik op het pictogram van het product om het venster te openen, selecteer de afdruktaak en klik op **Verwijderen**.
  - **Windows XP of Server 2003:** klik op **Start**, klik op **Instellingen** en klik vervolgens op **Printers en faxapparaten**. Dubbelklik op het pictogram van het product om het venster te openen, klik met de rechtermuisknop op de afdruktaak die u wilt annuleren en klik op **Annuleren**.
  - **Windows Vista:** klik op **Start**, klik op **Configuratiescherm** en klik vervolgens onder **Hardware en geluiden** op **Printer**. Dubbelklik op het pictogram van het product om het venster te openen, klik met de rechtermuisknop op de afdruktaak die u wilt annuleren en klik op **Annuleren**.
- **Afdrukwachtrij van Macintosh:** open de afdrukwachtrij door te dubbelklikken op het pictogram van het product in het Dock. Selecteer de afdruktaak en klik vervolgens op **Verwijder**.



## De standaardinstellingen wijzigen

1. Klik op **Start, Instellingen** en vervolgens op **Printers** (Windows 2000) of **Printers en faxapparaten** (Windows XP Professional en Server 2003) of **Printers en andere hardwareapparaten** (Windows XP Home).

Klik voor Windows Vista op **Start, Configuratiescherm** en vervolgens op **Printer**.

2. Klik met de rechtermuisknop op het pictogram van de driver en selecteer vervolgens **Eigenschappen**.
3. Klik op het tabblad **Configureren**.
4. Wijzig de instellingen en klik op **OK**.

## Brochures maken

U kunt twee pagina's op één vel papier afdrukken zodat u het vel in het midden kunt vouwen om een brochure te maken. Het apparaat plaatst de pagina's in de juiste volgorde. Als het originele document bijvoorbeeld acht pagina's heeft, worden pagina 1 en pagina 8 op hetzelfde vel afgedrukt.

1. Klik in het menu **Bestand** van het softwareprogramma op **Afdrukken**.
2. Selecteer de driver en klik op **Eigenschappen** of **Voorkeuren**.
3. Klik op het tabblad **Afwerking**.
4. Selecteer **Dubbelzijdig afdrukken**
5. Selecteer **Links binden** of **Rechts binden** in de vervolgkeuzelijst voor **Brochurelay-out**. De instelling **Pagina's per vel** wordt automatisch gewijzigd in 2 pagina's per vel.
6. Klik op **OK**.

## Afdrukkwaliteitsinstellingen wijzigen

1. Klik in het menu **Bestand** van het softwareprogramma op **Afdrukken**.
2. Selecteer op het tabblad **Papier/Kwaliteit** de gewenste instellingen voor resolutie of afdrukkwaliteit in de vervolgkeuzelijst **Afdrukkwaliteit**.
3. Klik op **OK**.

## Afdrukdichtheid wijzigen

Als u de afdrukdichtheid vergroot, wordt de afdruk op de pagina donkerder.

1. Klik in het menu **Bestand** van het softwareprogramma op **Afdrukken**.
2. Selecteer de driver en klik op **Eigenschappen** of **Voorkeuren**.
3. Klik op het tabblad **Apparaatinstellingen**.
4. Wijzig de instellingen met de schuifbalk voor de **Afdrukdichtheid**.
5. Klik op **OK**.

## Afdrukken op speciaal afdruk materiaal

Controleer of het papier of ander afdruk materiaal aan de specificaties van HP voldoet. Over het algemeen geldt: hoe gladder het papier, hoe beter de resultaten.

1. Open de invoerlade voor afdruk materiaal en verwijder al het afdruk materiaal.

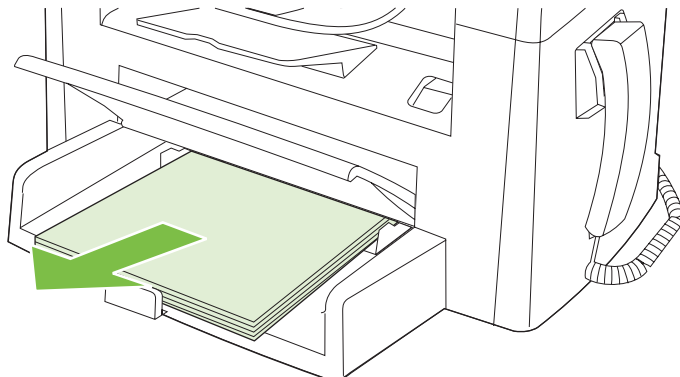

2. Plaats het afdruk materiaal in de invoerlade. Controleer of de bovenste rand van het afdruk materiaal naar voren is gericht en de afdrukzijde boven ligt.
3. Stel de papiergeleiders af op de lengte en breedte van het afdruk materiaal.

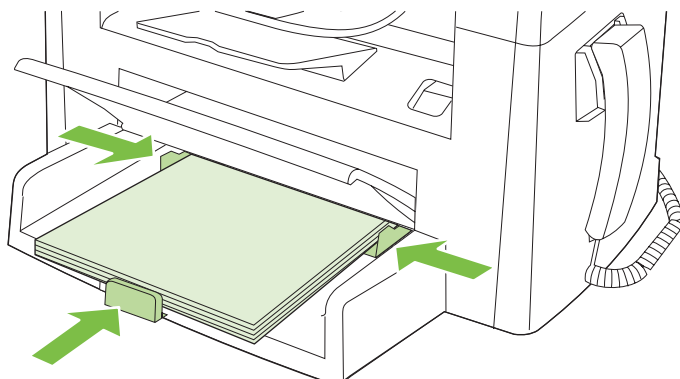

4. Selecteer in de printerdriver op het tabblad **Papier** of het tabblad **Papier/Kwaliteit** het soort afdruk materiaal in de vervolgkeuzelijst **Papiersoort**.

△ **VOORZICHTIG:** Zorg dat u in de productinstellingen het juiste soort afdruk materiaal instelt. De temperatuur van de fuser wordt aangepast aan de ingestelde materiaalsoort. Deze aanpassing voorkomt beschadiging van het materiaal door de fuser in het product wanneer er afdrukken op speciaal afdruk materiaal, zoals transparanten of etiketten, worden gemaakt.

5. Druk het document af.

## Ander papier gebruiken en omslagbladen afdrukken

1. Klik in het menu **Bestand** van het softwareprogramma op **Afdrukken**.
2. Selecteer de driver en klik op **Eigenschappen** of **Voorkeuren**.
3. Selecteer op het tabblad **Papier/Kwaliteit** het juiste papier.
4. Klik op **Ander papier gebruiken**.
5. Selecteer de pagina's die u wilt gebruiken voor het afdrukken van bepaalde pagina's op ander papier.
6. Selecteer **Leeg/voorbedr. omslagblad toevoegen** als u voor- of achterbladen wilt afdrukken.
7. Klik op **OK**.

---

 **OPMERKING:** U moet hetzelfde papierformaat gebruiken voor alle pagina's van de afdruktaak.

---

## Een lege eerste pagina afdrukken

1. Klik in het menu **Bestand** van het softwareprogramma op **Afdrukken**.
2. Selecteer de driver en klik op **Eigenschappen** of **Voorkeuren**.
3. Klik op het tabblad **Papier/Kwaliteit** op **Ander papier gebruiken**.
4. Klik in de keuzelijst op **Voorblad of Achterblad**.
5. Klik op **Leeg/voorbedr. omslagblad toevoegen**.
6. Klik op **OK**.

## Formaat van documenten wijzigen

Met de opties voor het wijzigen van het documentformaat kunt u de schaal van een document aanpassen op basis van een percentage van de normale grootte. U kunt een document ook afdrukken op een ander papierformaat, met of zonder vergroten/verkleinen.

### Een document vergroten of verkleinen

1. Klik op **Afdrukken** in het menu **Bestand** in het softwareprogramma.
2. Selecteer de driver en klik op **Eigenschappen** of **Voorkeuren**.
3. Selecteer op het tabblad **Effecten % van normaal formaat** en typ vervolgens het percentage waarmee u het document wilt vergroten of verkleinen.

U kunt ook de schuifbalk gebruiken om het percentage aan te passen.

4. Klik op **OK**.

### Een document op een ander papierformaat afdrukken

1. Klik op **Afdrukken** in het menu **Bestand** in het softwareprogramma.
2. Selecteer de driver en klik op **Eigenschappen** of **Voorkeuren**.
3. Klik op het tabblad **Effecten** op **Document afdrukken op**.
4. Selecteer het papierformaat waarop u wilt afdrukken.
5. Als u het document wilt afdrukken zonder het passend te maken op de pagina, controleert u of de optie **Passend maken** *niet* is ingeschakeld.
6. Klik op **OK**.

## Een papierformaat selecteren

1. Klik in het menu **Bestand** van het softwareprogramma op **Afdrukken**.
2. Selecteer de driver en klik op **Eigenschappen** of **Voorkeuren**.
3. Selecteer op het tabblad **Papier/Kwaliteit** het formaat in de vervolgkeuzelijst **Formaat is**.
4. Klik op **OK**.

## Een papierbron selecteren

1. Klik in het menu **Bestand** van het softwareprogramma op **Afdrukken**.
2. Selecteer de driver en klik op **Eigenschappen** of **Voorkeuren**.
3. Selecteer op het tabblad **Papier/Kwaliteit** de bron in de vervolgkeuzelijst **Bron is**.
4. Klik op **OK**.

## Een papiersoort selecteren

1. Klik in het menu **Bestand** van het softwareprogramma op **Afdrukken**.
2. Selecteer de driver en klik op **Eigenschappen** of **Voorkeuren**.
3. Selecteer op het tabblad **Papier/Kwaliteit** de soort in de vervolgkeuzelijst **Type is**.
4. Klik op **OK**.

## De afdrukstand instellen

1. Klik in het menu **Bestand** van het softwareprogramma op **Afdrukken**.
2. Selecteer de driver en klik op **Eigenschappen** of **Voorkeuren**.
3. Selecteer op het tabblad **Afwerking** de optie **Staan** of **Liggend** in het gedeelte **Afdrukstand**.
4. Klik op **OK**.

## Watermerken gebruiken

Een watermerk is een mededeling, bijvoorbeeld 'Vertrouwelijk', die wordt afgedrukt op de achtergrond van elke pagina van het document.

1. Klik op **Afdrukken** in het menu **Bestand** in het softwareprogramma.
2. Selecteer de driver en klik op **Eigenschappen** of **Voorkeuren**.
3. Klik op het tabblad **Effecten** op de vervolgkeuzelijst **Watermerken**.
4. Klik op het watermerk dat u wilt gebruiken.
5. Als u het watermerk alleen op de eerste pagina van het document wilt afdrukken, klikt u op **Alleen eerste pagina**.
6. Klik op **OK**.

Als u het watermerk wilt verwijderen, klikt u op **(geen)** in de vervolgkeuzelijst **Watermerken**.

## Toner besparen

1. Klik in het menu **Bestand** van het softwareprogramma op **Afdrukken**.
2. Selecteer de driver en klik op **Eigenschappen** of **Voorkeuren**.
3. Klik op het tabblad **Papier/Kwaliteit** op **EconoMode**.
4. Klik op **OK**.

## Op beide zijden van het papier afdrukken (dubbelzijdig afdrukken)

 **OPMERKING:** De printerdriver biedt ook instructies en afbeeldingen voor handmatig dubbelzijdig afdrukken.

1. Open de eigenschappen (printerdriver) in het softwareprogramma.
2. Op het tabblad **Afwerking** selecteert u **Dubbelzijdig afdrukken (handmatig)**.

 **OPMERKING:** Als de optie **Dubbelzijdig afdrukken** grijs wordt weergegeven of niet beschikbaar is, opent u de eigenschappen (printerdriver). Selecteer op het tabblad **Apparaatinstellingen** of **Configureren** de optie **Handmatige duplex toestaan** en klik op **OK**. Herhaal stap 1 en 2.

3. Druk het document af.
4. Nadat één zijde is afgedrukt, verwijdert u het overgebleven afdruk materiaal uit de invoerlade en legt u het weg totdat de dubbelzijdige afdruktaak is voltooid.

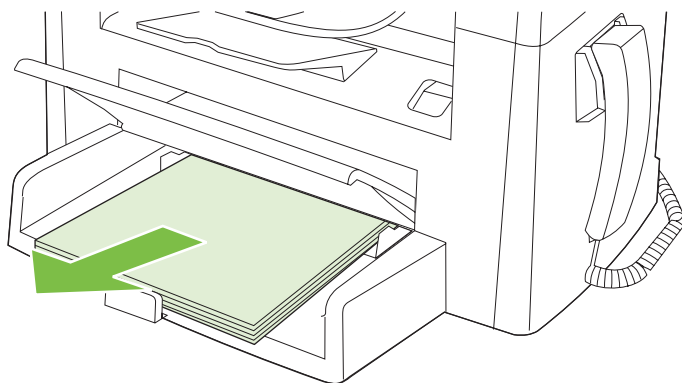

5. Verwijder de afgedrukte stapel uit de uitvoerlade zonder de richting te veranderen en leg de stapel recht.

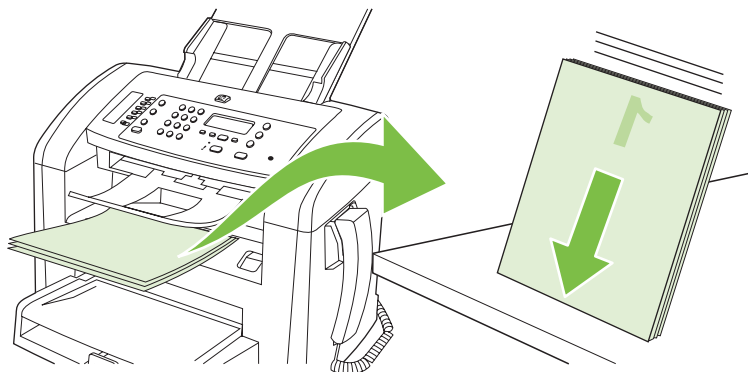

6. Plaats de stapel met afdrukmetaal opnieuw en in dezelfde richting in de invoerlade. De bedrukte zijde moet naar beneden zijn gericht.

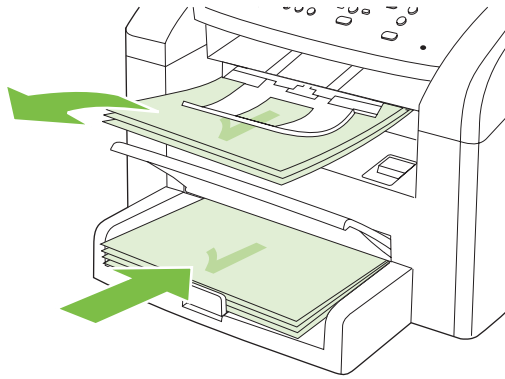

7. Klik op **OK** op het bedieningspaneel van het apparaat en wacht totdat de tweede zijde is afgedrukt.



# Meerdere pagina's op één vel papier afdrukken in Windows

U kunt meer dan één pagina op één vel papier afdrukken.

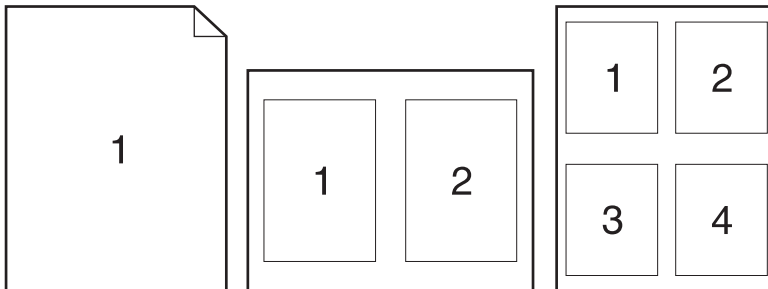

1. Klik op **Afdrukken** in het menu **Bestand** in het softwareprogramma.
2. Selecteer de driver en klik op **Eigenschappen** of **Voorkeuren**.
3. Klik op het tabblad **Afwerking**.
4. Selecteer in de vervolgkeuzelijst **Documentopties** het aantal pagina's dat u per vel wilt afdrukken (1, 2, 4, 6, 9 of 16).
5. Als het aantal pagina's meer dan 1 bedraagt, selecteert u de opties voor **Paginaranden afdrukken** en **Paginavolgorde**.
  - Als u de afdrukstand wilt wijzigen, klikt u op **Stand** of **Liggend**.
6. Klik op **OK**. Het apparaat is nu ingesteld om het aantal pagina's per vel af te drukken dat u hebt geselecteerd.

# Instellingen voor efficiënt gebruik

## EconoModus

De instelling EconoModus in de printerdriver van het product bespaart toner.

## Archiefafdrukken

Met archiefafdrukken wordt uitvoer geproduceerd die minder vatbaar is voor tonervergen en stofdeeltjes. Gebruik archiefafdrukken om documenten te maken die u wilt bewaren of archiveren

1. Druk op **Setup** op het bedieningspaneel.
2. Selecteer **Service** met de pijlknoppen en druk vervolgens op **OK**.
3. Selecteer **Archief afdr.** met de pijlknoppen, selecteer **Aan** of **Uit** en druk vervolgens op **OK**.

---

# 8 Kopiëren

- [Originelen plaatsen](#)
- [Kopie gebruiken](#)
- [Kopieerinstellingen](#)
- [Dubbelzijdige \(tweezijdige\) kopieertaken](#)

## Originelen plaatsen

 **OPMERKING:** De capaciteit van de ADF is maximaal 30 vel afdrukmetaal van 80 g/m<sup>2</sup>.

 **VOORZICHTIG:** Gebruik geen originelen met correctietape, correctievloeistof, paperclips of nietjes om schade aan het product te voorkomen. Plaats ook geen foto's, kleine of tamelijk dunne originelen in de ADF.

1. Plaats de papierstapel met de bovenste rand naar voren en de afdrukzijde omlaag in de invoerlade van de automatische documentinvoer. De eerste pagina die moet worden gekopieerd moet zich onder aan de stapel bevinden.
2. Controleer of de hendel voor afdrukmetaal in de ADF op de juiste wijze is ingesteld voor documenten met een of meer pagina's.

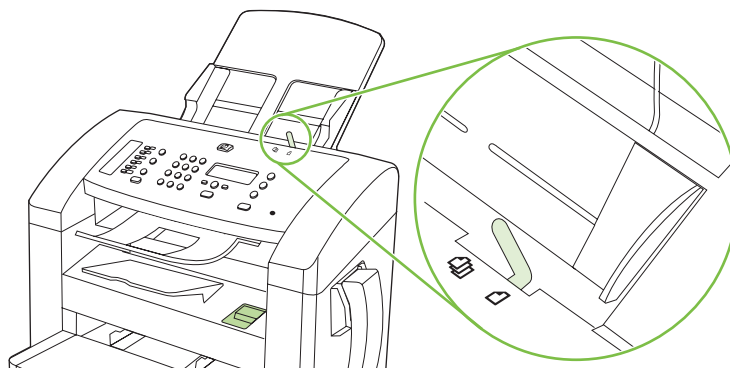

3. Schuif de stapel in de automatische documentinvoer totdat het papier niet verder doorgeschoven kan worden.



**Document geladen** wordt weergegeven op het bedieningspaneel.

4. Schuif de papiergeleiders tegen de stapel afdruk materiaal aan.



# Kopie gebruiken

## Snel kopiëren

1. Plaats het document in de ADF-invoerlade.
2. Druk op het bedieningspaneel van het product op **Kopiëren starten** om de kopieertaak te starten.
3. Herhaal deze stappen voor elke kopie.

## Meerdere exemplaren

### Aantal kopieën voor de huidige taak wijzigen

1. Gebruik de alfanumerieke knoppen op het bedieningspaneel van het product om het aantal exemplaren (tussen 1 en 99) voor de huidige taak in te stellen.
2. Druk op **Kopiëren starten** om de kopieertaak te starten.



**OPMERKING:** De gewijzigde instelling blijft tot ongeveer 2 minuten na het voltooien van de kopieertaak actief. Gedurende deze tijd wordt **Aangep.Inst.** op het bedieningspaneel van het product weergegeven.

### De standaardinstelling voor het aantal kopieën wijzigen

1. Druk op het bedieningspaneel op **Setup**.
2. Selecteer **Kopieerinstellingen** met de pijlknoppen en druk vervolgens op **OK**.
3. Selecteer **Standaard aantal** met de pijlknoppen en druk vervolgens op **OK**.
4. Stel met de pijlknoppen het standaard aantal kopieën (tussen 1 en 99) in.
5. Druk op **OK** om uw selectie op te slaan.

## Een kopieertaak annuleren

Als u een kopieertaak wilt annuleren, drukt u op **Annuleren** op het bedieningspaneel van het product. Als er meer dan een proces wordt uitgevoerd, wordt het proces dat wordt weergegeven op het bedieningspaneel van het product, gewist wanneer u op **Annuleren** drukt.

## Kopieën vergroten of verkleinen

### Kopieën voor de huidige taak verkleinen of vergroten

1. Druk op **Verkl./vergroten** op het bedieningspaneel van het product.
2. Selecteer het formaat waarnaar u de kopieën van deze taak wilt verkleinen of vergroten.



**OPMERKING:** Als u **Aangep:25-400%** selecteert, gebruikt u de pijltoetsen om een percentage in te stellen.

Als u **2 pagina's/vel** of **4 pagina's/vel** selecteert, selecteert u de afdrukstand (staand of liggend).

3. Druk op **Kopiëren starten** om de selectie op te slaan en de kopieertaak direct te starten of druk op **OK** om de selectie op te slaan zonder de taak te starten.

---

 **OPMERKING:** De gewijzigde instelling blijft tot ongeveer 2 minuten na het voltooien van de kopieertaak actief. Gedurende deze tijd wordt **Aangep.Instell.** op het bedieningspaneel van het product weergegeven.

Het standaardpapierformaat in de invoerlade moet overeenkomen met het uitvoerformaat, anders wordt mogelijk een deel van de kopie niet afgedrukt.

---

### Het standaardkopieerformaat aanpassen

---

 **OPMERKING:** Het standaardkopieerformaat is het formaat waartoe alle kopieën standaard worden verkleind of vergroot. Als u de fabrieksinstelling van **Origineel=100%** niet wijzigt, krijgen alle kopieën hetzelfde formaat als het origineel.

---

1. Druk op **Setup**.
2. Selecteer **Kopieerinstellingen** met de pijlknoppen en druk vervolgens op **OK**.
3. Selecteer **St. verkl./vergr.** met de pijlknoppen en druk vervolgens op **OK**.
4. Gebruik de pijlknoppen om een optie voor het vergroten of verkleinen van kopieën te selecteren.

---

 **OPMERKING:** Als u **Aangep:25-400%** selecteert, gebruikt u de pijltoetsen om het percentage van het oorspronkelijke formaat in te stellen dat u meestal wilt gebruiken voor kopieën.

Als u **2 pagina's/vel** of **4 pagina's/vel** selecteert, selecteert u de afdrukstand (staand of liggend).

5. Druk op **OK** om de selectie op te slaan.

Met het product kunt u kopieën verkleinen tot 25 procent van het origineel of vergroten tot maximaal 400 procent van het origineel.

### Instellingen voor vergroten/verkleinen

- **Origineel=100%**
- **A4 > Ltr=94%**
- **Ltr > A4=97%**
- **Voll. pag.=91%**
- **2 pagina's/vel**
- **4 pagina's/vel**
- **Aangepast: 25-400%**

---

 **OPMERKING:** Als u de instelling **2 pagina's/vel** of **4 pagina's/vel** gebruikt, selecteert u de afdrukstand (staand of liggend).

---

## Kopieerinstellingen

### Kopieerkwaliteit

Er zijn vijf instellingen beschikbaar voor de kopieerkwaliteit: **Tekst**, **Concept**, **Gemengd**, **Filmfoto** en **Afbeelding**.

De fabrieksinstelling voor de kopieerkwaliteit is **Tekst**. Dit is de beste instelling voor items die voornamelijk uit tekst bestaan.

Wanneer u een foto of afbeelding kopieert, kunt u de instelling **Filmfoto** selecteren voor foto's of de instelling **Afbeelding** voor andere afbeeldingen om de kwaliteit van de kopie te verbeteren. Selecteer de instelling **Gemengd** voor documenten die tekst en afbeeldingen bevatten.

### De kopieerkwaliteit voor de huidige taak aanpassen

1. Druk tweemaal op **Meer kopieerinstellingen** op het bedieningspaneel om de huidige kwaliteitsinstelling voor de kopie weer te geven.
2. Gebruik de pijlknoppen om de opties voor kwaliteitsinstellingen weer te geven.
3. Selecteer een instelling en druk op **Kopiëren starten** om de selectie op te slaan en de kopieertaak direct te starten of druk op **OK** om de selectie op te slaan zonder de kopieertaak te starten.

---

 **OPMERKING:** De gewijzigde instelling blijft tot ongeveer 2 minuten na het voltooien van de kopieertaak actief. Gedurende deze tijd wordt **Aangep.Inst.** op het bedieningspaneel van het product weergegeven.

---

### De standaardkopieerkwaliteit aanpassen

1. Druk op het bedieningspaneel op **Setup**.
2. Selecteer **Kopieerinstellingen** met de pijlknoppen en druk vervolgens op **OK**.
3. Selecteer **Stand. kwaliteit** met de pijlknoppen en druk vervolgens op **OK**.
4. Selecteer de kopieerkwaliteit met de pijlknoppen en druk vervolgens op **OK** om de selectie op te slaan.

### De instelling lichter/donkerder (contrast) aanpassen

De instelling voor lichter/donkerder beïnvloedt het contrast van de kopie. Volg onderstaande stappen om het contrast alleen voor de huidige kopieertaak te wijzigen.

### Instellingen voor lichter/donkerder (contrast) voor de huidige taak aanpassen

1. Druk op **Lichter/donkerder** op het bedieningspaneel van het product om de huidige instelling voor het contrast weer te geven.
2. Pas de instelling aan met de pijlknoppen. Verplaats de schuifknop naar links als u de kopie lichter dan het origineel wilt maken; verplaats de schuifknop naar rechts als u de kopie donkerder dan het origineel wilt maken.
3. Druk op **Kopiëren starten** om de selectie op te slaan en de kopieertaak direct te starten of druk op **OK** om de selectie op te slaan zonder de taak te starten.

---

 **OPMERKING:** De gewijzigde instelling blijft tot ongeveer 2 minuten na het voltooien van de kopieertaak actief. Gedurende deze tijd wordt **Aangep.Inst.** op het bedieningspaneel van het product weergegeven.

---



## De standaardinstelling voor lichter/donkerder aanpassen

 **OPMERKING:** De instelling voor lichter/donkerder (contrast) geldt voor alle kopieeropdrachten.

1. Druk op het bedieningspaneel van het product op **Setup**.
2. Selecteer **Kopieerinstellingen** met de pijlknoppen en druk vervolgens op **OK**.
3. Selecteer **St. licht/donk.** met de pijlknoppen en druk vervolgens op **OK**.
4. Pas de instelling aan met de pijlknoppen. Verplaats de schuifknop naar links als u alle kopieën lichter dan het origineel wilt maken of verplaats de schuifknop naar rechts als u alle kopieën donkerder dan het origineel wilt maken.
5. Druk op **OK** om de selectie op te slaan.

## De afdrukdichtheid van kopieertaken wijzigen

Als u de afdrukdichtheid op het bedieningspaneel van het product vergroot, wordt de afdruk op de pagina donkerder.

1. Druk op **Setup** op het bedieningspaneel.
2. Selecteer **Systeeminstellingen** met de pijlknoppen en druk vervolgens op **OK**.
3. Selecteer **Papierinstell.** met de pijlknoppen en druk vervolgens op **OK**.
4. Selecteer **Afdrukdichtheid** met de pijlknoppen en druk vervolgens op **OK**.
5. Verhoog of verlaag de dichtheidsinstelling met de pijlknoppen en druk vervolgens op **OK**.

## Aangepaste kopieerinstellingen opgeven

Als u de kopieerinstellingen op het bedieningspaneel wijzigt, wordt **Aangep.Instell.** op het bedieningspaneel weergegeven. De aangepaste instellingen blijven ongeveer 2 minuten van kracht en dan worden de standaardinstellingen van het product teruggezet. Druk op **Annuleren** om de standaardinstellingen direct terug te zetten.

## Van rand tot rand afdrukken of kopiëren

Het product kan niet volledig van rand tot rand afdrukken. Het maximale afdrukgebied is 203,2 x 347 mm (8 x 13,7 inch), waardoor er een niet-afdrukbare rand van 4 mm op de pagina overblijft.

## Kopiëren op afdruk materiaal van verschillende soorten en formaten

Het product is ingesteld op het kopiëren op papier van Letter- of A4-formaat, afhankelijk van het land/de regio waarin het product is aangeschaft. U kunt het formaat en het soort afdruk materiaal waarop u kopieert, wijzigen voor de huidige taak of voor alle kopieertaken.

### Instellingen voor het formaat afdruk materiaal

- **Letter**
- **Legal**
- **A4**

## Instellingen voor het soort afdrukmetaal

- **Gewoon**
- **Vorbedrukt**
- **Briefhoofdpaier**
- **Transparant**
- **Geperforeerd**
- **Etiketten**
- **Bankpost**
- **Gerecycled**
- **Kleur**
- **Licht**
- **Zwaar**
- **Kaarten**
- **Envelop #10**
- **Ruw**

## De standaardinstelling voor het papierformaat wijzigen

1. Druk op het bedieningspaneel op **Setup**.
2. Selecteer **Systeeminstellingen** met de pijlknoppen en druk vervolgens op **OK**.
3. Selecteer **Papierinstell.** met de pijlknoppen en druk vervolgens op **OK**.
4. Selecteer **St. papiergr.** met de pijlknoppen en druk vervolgens op **OK**.
5. Selecteer een formaat afdrukmetaal met de pijlknoppen met de pijlknoppen en druk vervolgens op **OK**.
6. Druk op **OK** om de selectie op te slaan.

## De standaardinstelling voor het soort afdrukmetaal wijzigen

1. Druk op het bedieningspaneel op **Setup**.
2. Selecteer **Systeeminstellingen** met de pijlknoppen en druk vervolgens op **OK**.
3. Selecteer **Papierinstell.** met de pijlknoppen en druk vervolgens op **OK**.
4. Selecteer **St. papiersoort** met de pijlknoppen en druk vervolgens op **OK**.
5. Selecteer een soort afdrukmetaal met de pijlknoppen en druk vervolgens op **OK**.
6. Druk op **OK** om de selectie op te slaan.

## De standaardkopieerinstellingen herstellen

Op het bedieningspaneel kunt u de standaardfabriekswaarden voor de kopieerinstellingen herstellen.

1. Druk op het bedieningspaneel op **Setup**.
2. Selecteer **Kopieerinstellingen** met de pijlknoppen en druk vervolgens op **OK**.
3. Selecteer **Standaardwaarden** met de pijlknoppen en druk vervolgens op **OK**.

# Dubbelzijdige (tweezijdige) kopieertaken

## Een dubbelzijdig origineel kopiëren naar een enkelzijdig document

Met deze procedure worden enkelzijdige kopieën gemaakt die handmatig moeten worden gesorteerd.

1. Plaats de eerste pagina van het document dat u wilt kopiëren met de afdrukzijde omlaag in de ADF.

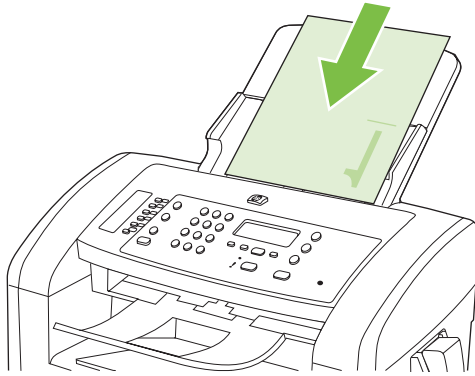

2. Druk op **Kopiëren starten**.
3. Draai het origineel om en plaats het opnieuw in de ADF.
4. Druk op **Kopiëren starten**.
5. Herhaal de stappen 1 tot en met 4 voor elke pagina totdat alle pagina's van het originele document zijn gekopieerd.

## Een dubbelzijdig origineel kopiëren naar een dubbelzijdig document

1. Plaats de eerste pagina van het document dat u wilt kopiëren met de afdrukzijde omlaag in de ADF.

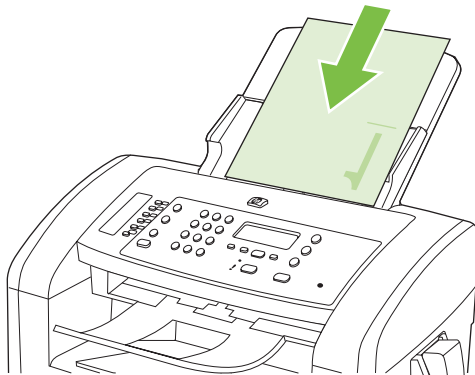

2. Druk op **Kopiëren starten**.
3. Draai het origineel om en plaats het opnieuw in de ADF.

4. Verwijder de gekopieerde pagina uit de uitvoerbak en plaats het met de afdrukzijde omlaag in de voorrangsinvoerlade.

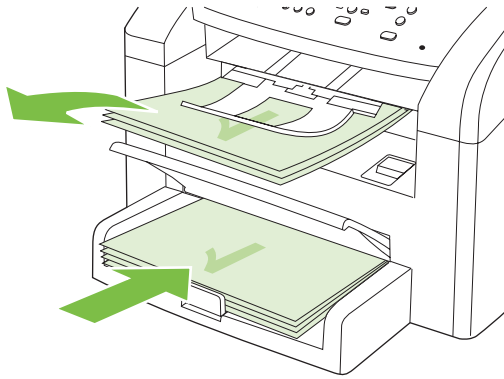

5. Druk op **Kopiëren starten**.
6. Verwijder de gekopieerde pagina uit de uitvoerlade en leg deze apart om later handmatig te sorteren.
7. Herhaal de stappen 1 tot en met 6 en volg de paginavolgorde van het originele document totdat alle pagina's van het origineel zijn gekopieerd.





---

# 9 Scannen

- [Originelen plaatsen voor scannen](#)
- [Scan gebruiken](#)
- [Scaninstellingen](#)

## Originelen plaatsen voor scannen

 **OPMERKING:** De capaciteit van de ADF is maximaal 30 vel afdrukmetaal van 80 g/m<sup>2</sup>.

 **VOORZICHTIG:** Gebruik geen originelen met correctietape, correctievloeistof, paperclips of nietjes om schade aan het product te voorkomen. Plaats ook geen foto's, kleine of tamelijk dunne originelen in de ADF.

1. Plaats de papierstapel met de bovenste rand naar voren en de afdrukzijde omlaag in de invoerlade van de automatische documentinvoer. De eerste pagina die moet worden gekopieerd moet zich onder aan de stapel bevinden.
2. Controleer of de hendel voor afdrukmetaal in de ADF op de juiste wijze is ingesteld voor documenten met een of meer pagina's.

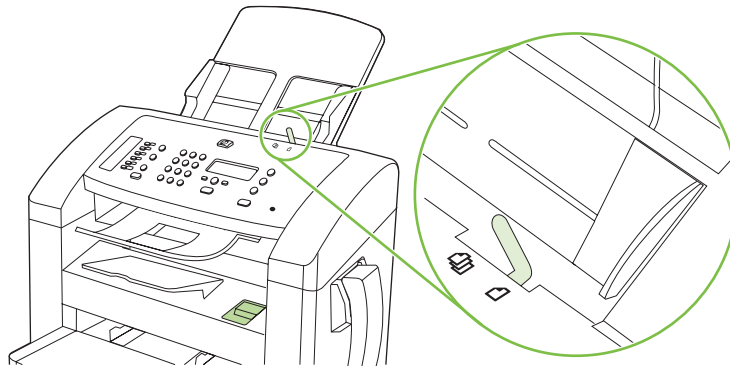

3. Schuif de stapel in de automatische documentinvoer totdat het papier niet verder doorgeschoven kan worden.

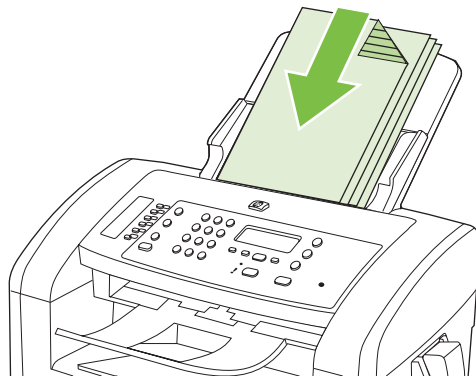

**Document geladen** wordt weergegeven op het bedieningspaneel.



4. Schuif de papiergeleiders tegen de stapel afdruk materiaal aan.



# Scan gebruiken

## Scanmethoden

Scantaken kunnen op de volgende manieren worden uitgevoerd.

- Scannen vanaf de computer met HP LaserJet Scannen (Windows)
- Scannen met HP Director (Macintosh). Zie [Scannen vanaf het product en HP Director \(Macintosh\) op pagina 31](#).
- Scannen vanuit software die compatibel is met TWAIN of WIA (Windows Imaging Application)

---

 **OPMERKING:** Installeer het programma Readiris vanaf de software-cd-rom als u meer wilt weten over tekstherkenningssoftware en u deze software wilt gebruiken. Tekstherkenningssoftware wordt ook OCR-software (Optical Character Recognition) genoemd.

---

## Scannen met HP LaserJet Scannen (Windows)

1. Open de programmagroep HP en selecteer **Scannen naar** om HP LaserJet Scan te starten.
2. Selecteer een bestemming voor de scan.
3. Klik op **Scannen**.

---

 **OPMERKING:** **OK** moet de actie aangeven die u wilt voltooien.

---

## Scannen via andere software

Het product is compatibel met TWAIN en WIA (Windows Imaging Application). Het product werkt met Windows-programma's die ondersteuning bieden voor scanapparaten die compatibel zijn met TWAIN of WIA en met Macintosh-programma's die ondersteuning bieden voor scanapparaten die compatibel zijn met TWAIN.

Terwijl u in een TWAIN- of WIA-compatibel programma werkt, hebt u toegang tot de scanfunctie en kunt u de afbeelding rechtstreeks in het geopende programma scannen. Zie voor meer informatie het Help-bestand of de documentatie bij uw TWAIN- of WIA-compatibele programma.

## Scannen vanuit een TWAIN-compatibel programma

Over het algemeen is een softwareprogramma compatibel met TWAIN als het opdrachten heeft als **Ophalen**, **Bestand ophalen**, **Scannen**, **Nieuw object importeren**, **Invoegen vanuit** of **Scanner**. Als u niet zeker weet of een programma compatibel is of als u de naam van de opdracht niet kent, raadpleeg dan de Help of de documentatie van de software.

Wanneer u vanuit een TWAIN-compatibel programma scant, wordt het softwareprogramma HP LaserJet Scannen mogelijk automatisch gestart. Als het programma HP LaserJet Scannen wordt geopend, kunt u wijzigingen aanbrengen in de voorbeeldweergave van de afbeelding. Als het programma niet automatisch wordt geopend, wordt de afbeelding onmiddellijk naar het TWAIN-compatibele programma gezonden.

Start het scannen vanuit het TWAIN-compatibele programma. Raadpleeg de Help of de documentatie van het programma voor meer informatie over de gebruikte opdrachten en stappen.

## Scannen vanuit een WIA-compatibel programma (alleen Windows XP en Vista)

WIA is een andere manier om een afbeelding rechtstreeks naar een programma als Microsoft Word te scannen. WIA gebruikt Microsoft-software in plaats van HP LaserJet-scansoftware om te scannen.

Over het algemeen is een programma compatibel met WIA als het menu Invoegen of het menu Bestand opdrachten heeft als **Figuur/Van scanner of camera**. Wanneer u niet zeker weet of een programma compatibel is met WIA, raadpleeg dan de Help of documentatie van de software.

Start het scannen vanuit het WIA-compatibele programma. Raadpleeg de Help of de documentatie van het programma voor meer informatie over de gebruikte opdrachten en stappen.

**of**

Dubbelklik in de map Camera's en Scanner op het pictogram van het product. Hiermee opent u de standaardwizard voor WIA van Microsoft waarmee u naar een bestand kunt scannen.

## Scannen met OCR-software (Optical Character Recognition)

Met OCR-software van derde partijen kunt u gescande tekst importeren en vervolgens bewerken in de gewenste tekstverwerker.

### Readiris

Het Readiris OCR-programma is meegeleverd met het product op een aparte cd-rom. Als u het Readiris-programma wilt gebruiken, installeert u het programma vanaf de juiste software-cd-rom en volgt u de instructies in de Help.

## Scantaken annuleren

Ga als volgt te werk om een scantaak te annuleren.

- Druk op het bedieningspaneel van het product op **Annuleren**.
- Klik op de knop **Annuleren** in het dialoogvenster op het scherm.

# Scaninstellingen

## Bestandsindeling voor scannen

De standaardbestandsindeling van een gescand document of een gescande foto is afhankelijk van het soort scan en het object dat wordt gescand.

- Als u een document of foto naar een computer scant, wordt het bestand opgeslagen als een .TIF-bestand.
- Als u een document naar e-mail scant, wordt het bestand opgeslagen als een .PDF-bestand.
- Als u een foto naar e-mail scant, wordt het bestand opgeslagen als een .JPEG-bestand.

---

 **OPMERKING:** Bij gebruik van het scansoftwareprogramma kunnen verschillende bestandstypen worden geselecteerd.

---

## Resolutie en kleur van de scanner

Als de kwaliteit niet aan uw verwachtingen voldoet wanneer u een gescande afbeelding afdruckt, hebt u in de software voor de scanner mogelijk een verkeerde instelling voor de resolutie of de kleuren geselecteerd. De resolutie en de kleur hebben gevolgen voor de volgende kenmerken van gescande afbeeldingen:

- Helderheid van de afbeelding
- Structuur van kleurgradaties (vloeiend of ruw)
- Scantijd
- Bestands grootte

De Scanresolutie wordt gemeten in pixels per inch (ppi).

---

 **OPMERKING:** De scanresolutie in ppi is een waarde die niet uitwisselbaar is met de afdruckresolutie in dpi (dots per inch).

---

De instellingen voor kleur, grijsschaal en zwart-wit bepalen hoeveel kleuren beschikbaar zijn. U kunt de hardwareresolutie van de scanner instellen op maximaal 1200 ppi. Met de software kunt u een geïnterpoleerde resolutie van maximaal 19.200 ppi verkrijgen. U kunt de kleuren en grijswaarden instellen op 1 bit (zwart-wit) of 8 bits (256 grijsstinten of kleuren) tot 24 bits (ware kleuren).

De tabel met richtlijnen voor de resolutie en de kleuren bevat eenvoudige tips voor het uitvoeren van scantaken.

---

 **OPMERKING:** Wanneer u de resolutie en de kleuren instelt op een hoge waarde, kunt u grote bestanden verkrijgen die veel schijfruimte in beslag nemen en het scanproces vertragen. Voordat u de resolutie en de kleuren instelt, moet u bepalen hoe u de gescande afbeelding gaat gebruiken.

---

## Richtlijnen voor de resolutie en de kleuren

De volgende tabel geeft een overzicht van de aanbevolen resolutie- en kleurinstellingen voor verschillende scantaken.

Gebruik	Aanbevolen resolutie	Aanbevolen kleurinstellingen
Faxen	150 ppi	<ul style="list-style-type: none"><li>• Zwart-wit</li></ul>
E-mail	150 ppi	<ul style="list-style-type: none"><li>• Zwart-wit, als geen vloeiende gradaties vereist zijn</li><li>• Grijschaal, als vloeiende gradaties vereist zijn</li><li>• Kleur, als de afbeelding in kleur is</li></ul>
Tekst bewerken	300 ppi	<ul style="list-style-type: none"><li>• Zwart-wit</li></ul>
Drukwerk (afbeeldingen of tekst)	600 ppi voor complexe afbeeldingen of als u het document aanzienlijk wilt vergroten  300 ppi voor normale afbeeldingen en tekst  150 ppi voor foto's	<ul style="list-style-type: none"><li>• Zwart-wit voor tekst en lijntekeningen</li><li>• Grijschaal voor gearceerde of gekleurde afbeeldingen en foto's</li><li>• Kleur, als de afbeelding in kleur is</li></ul>
Weergave op scherm	75 ppi	<ul style="list-style-type: none"><li>• Zwart-wit voor tekst</li><li>• Grijschaal voor afbeeldingen en foto's</li><li>• Kleur, als de afbeelding in kleur is</li></ul>

## Kleur

U kunt de volgende instellingen voor de kleurwaarden gebruiken bij het scannen.

Instelling	Aanbevolen gebruik
Kleur	Gebruik deze instelling voor kleurenfoto's met een hoge kwaliteit of documenten waarin de kleur belangrijk is.
Zwart-wit	Gebruik deze instelling voor tekstdocumenten.
Grijschaal	Gebruik deze instelling als het bestand niet te groot mag worden of als u een document of foto snel wilt scannen.

## Scankwaliteit

### De glasstrook en -plaat reinigen

Na verloop van tijd kan er zich vuil ophopen op de glasplaat van de scanner en de witte plaat, wat een negatieve invloed heeft op de prestaties. Voer de volgende procedure uit om de glasplaat en de witte plaat te reinigen.

1. Zet het product uit met de aan-uitschakelaar en haal het netsnoer uit het stopcontact.
2. Kantel het bedieningspaneel naar voren.

3. Reinig de glasstrook en de witte plaat met een zachte doek of een spons die is bevochtigd met een niet-schurende glasreiniger.

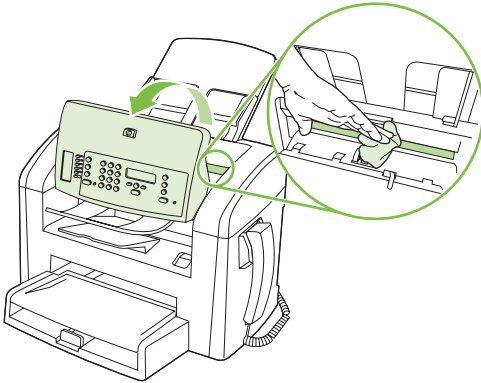

---

△ **VOORZICHTIG:** Gebruik geen schuurmiddelen, aceton, wasbenzine, ammoniak, ethanol of tetrachloorkoolstof op het product; deze stoffen kunnen het product beschadigen. Laat de glasplaat of de plaat niet rechtstreeks met vloeistoffen in aanraking komen. Deze kunnen onder de glasplaat terechtkomen en het product beschadigen.

---

4. Droog de glasplaat en de plaat met een zeem of spons om vlekken te voorkomen.
5. Sluit het product weer aan het schakel het met de aan-uitschakelaar weer in.

---

# 10 Faxen

- [Faxfuncties](#)
- [Setup](#)
- [Faxinstellingen wijzigen](#)
- [Fax gebruiken](#)
- [Faxproblemen oplossen](#)

Zie [Bedieningspaneel op pagina 9](#) voor meer informatie over de faxknoppen op het bedieningspaneel.

## Faxfuncties

Het product heeft de volgende faxfuncties, die beschikbaar zijn via het bedieningspaneel of de productsoftware.

- Geïntegreerde handset
- Wizard Faxinstellingen voor eenvoudige configuratie van de fax
- Analoge fax voor standaardpapier met een automatische documentinvoer (ADF) voor 30 pagina's en een uitvoerbak met een capaciteit van maximaal 100 pagina's
- Telefoonboek met 120 vermeldingen en 10 snelkiescodes die u kunt gebruiken vanaf het bedieningspaneel
- Automatische nummerherhaling
- Digitale opslag van maximaal 500 faxpagina's
- Faxen doorsturen
- Vertraagde versturing van faxberichten
- Belsignaalfuncties: aantal besignalen en compatibiliteit met specifieke besignalen configureren (service via het plaatselijke telecombedrijf)
- Bevestigingsrapport fax
- Ongewenste faxberichten blokkeren
- Acht voorbladsjablonen beschikbaar

---

 **OPMERKING:** niet alle functies staan in deze lijst. Sommige functies zijn mogelijk pas beschikbaar als de productsoftware is geïnstalleerd.

---



# Setup



## De hardware installeren en aansluiten

### Aansluiten op een telefoonlijn

Het product is een analogoog apparaat. U wordt aanbevolen het product op een vaste analoge telefoonlijn aan te sluiten. Zie [Fax gebruiken op een DSL-, PBX-, ISDN- of VoIP-systeem op pagina 100](#) voor informatie over het gebruik van het product in andere telefoonomgevingen.

### Extra apparatuur aansluiten

Het product heeft twee faxpoorten:

- De aansluiting "line out" (  ), waarmee het product op de telefoonaansluiting wordt aangesloten.
- De telefoonaansluiting (  ), waarmee extra apparaten op het product kunnen worden aangesloten.

U kunt toestellen op twee manieren in combinatie met het product gebruiken:

- Als extra toestel, door het op dezelfde telefoonlijn aan te sluiten, maar op een andere locatie.
- Als downstream-toestel dat rechtstreeks op het product of via een ander apparaat op het product is aangesloten.

Sluit de extra apparaten aan in de volgorde zoals hierna wordt beschreven. De uitvoerpoort voor elk apparaat is aangesloten op de invoerpoort van de volgende. Zo wordt een "ketting" gevormd. Wanneer u een bepaald apparaat niet wilt aansluiten, kunt u de stap die dit apparaat beschrijft, overslaan en verdergaan met het volgende apparaat.

 **OPMERKING:** Sluit niet meer dan drie apparaten aan op de telefoonlijn.

**OPMERKING:** voicemail wordt op dit product niet ondersteund.

1. Maak de netsnoeren los van de apparaten die u wilt aansluiten.
2. Wanneer het product nog niet op een telefoonlijn is aangesloten, raadpleegt u eerst de starhandleiding voor instructies. Het product moet al op een telefoonaansluiting zijn aangesloten.
3. Verwijder het plastic gedeelte uit de poort "telefoon" (de poort is gemarkeerd met een pictogram van een telefoon).

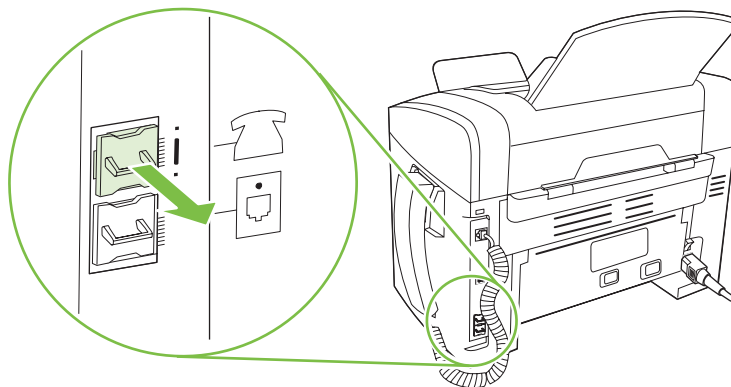

4. Als u een interne of externe modem op een computer wilt aansluiten, sluit u het ene uiteinde van het telefoonsnoer aan op de telefoonaansluiting (  ) van het product. Sluit het andere uiteinde van het telefoonsnoer aan op de lijnaansluiting van de modem.

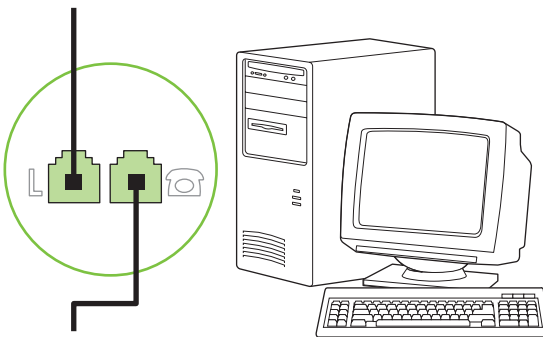
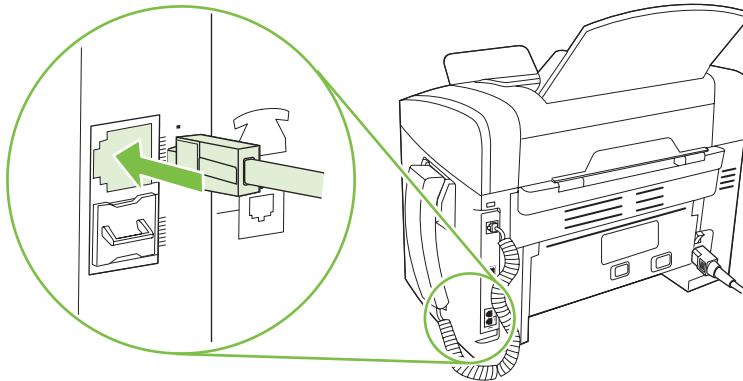

 **OPMERKING:** Enkele computers hebben een tweede "lijn" poort om op een bepaalde lijn aan te sluiten. Als u twee "line"-poorten hebt, moet u de documentatie bij uw modem raadplegen om te controleren of u de juiste "line"-poort gebruikt.

5. Als u een nummERMelder wilt aansluiten, sluit u een telefoonsnoer aan op de telefoonpoort van het vorige apparaat. Sluit het andere uiteinde van het telefoonsnoer aan op de lijnaansluiting van de nummERMelder.

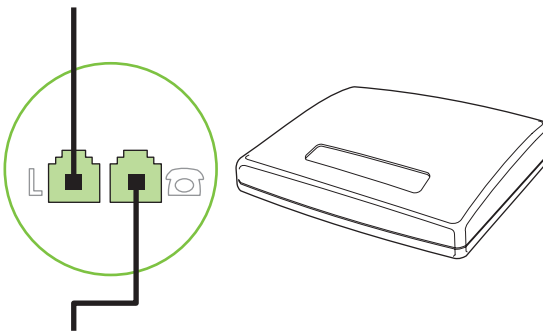

- Als u een antwoordapparaat wilt aansluiten, sluit u een telefoonsnoer aan op de telefoonpoort van het vorige apparaat. Sluit het andere uiteinde van het telefoonsnoer aan op de lijnaansluiting van het antwoordapparaat.

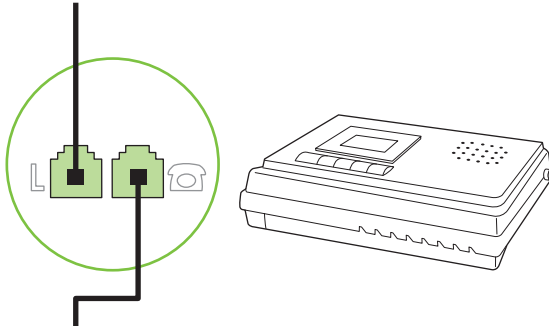

- Als u een telefoon wilt aansluiten, sluit u een telefoonsnoer aan op de telefoonpoort van het vorige apparaat. Sluit het andere uiteinde van het telefoonsnoer aan op de lijnaansluiting van de telefoon.

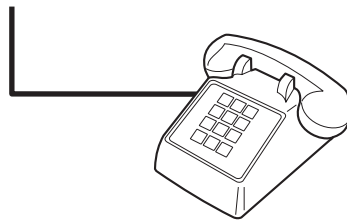

- Nadat u de extra apparaten hebt aangesloten, sluit u ze weer aan op het stopcontact.

### Een fax met een antwoordapparaat instellen

- Stel de instelling voor het aantal belsignalen op het product in op minstens één belsignaal meer dan het aantal belsignalen dat op het antwoordapparaat is ingesteld.
- Wanneer een antwoordapparaat op dezelfde telefoonlijn is aangesloten, maar op een andere aansluiting (bijvoorbeeld in een andere kamer), is het mogelijk dat het product hierdoor geen faxberichten meer kan ontvangen.

### De stand-alone-fax instellen

- Haal het product uit de doos en sluit het aan.
- Stel de tijd, de datum en de faxkopregel in. Zie [Faxinstellingen configureren op pagina 81](#).
- Stel eventuele andere instellingen in die u voor de productomgeving moet configureren.

### Faxinstellingen configureren

U kunt de faxinstellingen voor het product instellen op het bedieningspaneel, via HP-werkset of via HP Director. Wanneer u het product voor het eerst instelt, kunt u de instellingen configureren met de wizard Faxinstellingen.

In de Verenigde Staten en in veel andere landen/regio's is het wettelijk verplicht de tijd, de datum en andere faxkopregelgegevens in te stellen.

## De tijd, de datum en de faxkopregel instellen via het bedieningspaneel

Voer de volgende stappen uit om de datum, de tijd en de faxkopregel in te stellen via het bedieningspaneel:

1. Druk op het bedieningspaneel op **Setup**.
2. Selecteer **Systeeminstellingen** met de pijlknoppen en druk vervolgens op **OK**.
3. Selecteer **Tijd/datum** met de pijlknoppen. Druk op **OK**.
4. Selecteer met de pijlknoppen de 12- of 24-uurs klok en druk vervolgens op **OK**.
5. Voer met de alfanumerieke knoppen de huidige tijd in.
6. Voer een van de volgende procedures uit:
  - Druk voor de 12-uurs klok op de pijlknoppen om de cursor voorbij het vierde teken te plaatsen. Kies **1** voor voormiddag of **2** voor namiddag. Druk op **OK**.
  - Druk voor de 24-uurs klok op **OK**.
7. Voer met de alfanumerieke knoppen de huidige datum in. Geef de maand, dag en het jaar met twee cijfers op. Druk op **OK**.
8. Selecteer **Faxinstellingen** met de pijlknoppen en druk vervolgens op **OK**.
9. Selecteer met de pijlknoppen **Faxkop** en druk vervolgens op **OK**.
10. Voer met de alfanumerieke knoppen uw faxnummer en uw bedrijfsnaam of een faxkop in en druk op **OK**.



---

**OPMERKING:** u kunt voor het faxnummer maximaal 20 tekens en voor de bedrijfsnaam maximaal 25 tekens invoeren.

---

## De tijd, de datum en de faxkoptekst instellen met de wizard Faxinstellingen

Als u de software-installatie hebt voltooid, kunt u faxen verzenden vanaf de computer. Als u de fax nog niet volledig hebt ingesteld wanneer u de software installeert, kunt u dit proces altijd met de wizard Faxinstellingen voltooien.

1. Klik op **Start** en vervolgens op **Programma's**.
2. Klik op **HP**, klik op de naam van het product en vervolgens op **Wizard Faxinstellingen**.
3. Volg de instructies op het scherm in de wizard Faxinstellingen om de datum, de tijd, de faxkoptekst en diverse andere instellingen te maken.

## Gebruik van standaardletters in faxkopteksten

Wanneer u het bedieningspaneel gebruikt om uw naam in te voeren in de kopregel of een naam op te geven voor een sneltoets, snelkiescode of groepkiescode, moet u meerdere keren op een alfanumerieke knop drukken totdat de gewenste letter wordt weergegeven. Vervolgens drukt u op **>** om de letter te selecteren en door te gaan naar het volgende teken. In de volgende tabel wordt weergegeven welke letters en cijfers u met de verschillende alfanumerieke knoppen kunt laten verschijnen.

Key number	Characters
1	1
2	A B C a b c 2
3	D E F d e f 3
4	G H I g h i 4
5	J K L j k l 5
6	M N O m n o 6
7	P Q R S p q r s 7
8	T U V t u v 8
9	W X Y Z w x y z 9
0	0
*	( ) + - . / , " * & @ R W
#	space # ,

 **OPMERKING:** Gebruik > om de cursor over het bedieningspaneel te bewegen en gebruik < om tekens te verwijderen.

## Het telefoonboek beheren

U kunt veel gebruikte faxnummers of groepen faxnummers als snelkiescodes of groeps Kiescodes opslaan.

In het telefoonboek van dit product kunt u in totaal 120 snelkiescodes en groeps Kiescodes invoeren. Als u bijvoorbeeld 100 codes programmeert als snelkiescodes, blijven er nog 20 codes over voor groeps Kiescodes.

## Telefoonboekgegevens uit andere programma's gebruiken

 **OPMERKING:** voordat u een telefoonboek uit een ander programma kunt importeren, moet u de exportfunctie in dat andere programma gebruiken.

Met HP-werkset kunt u contactgegevens uit telefoonboeken van andere software importeren. In de volgende tabel ziet u welke programma's door HP-werkset worden ondersteund.

Programma	Beschrijving
Microsoft Outlook	<p>U kunt gegevens uit het Persoonlijk adresboek (PAB), gegevens uit Contactpersonen of uit een combinatie van beide selecteren. Personen en groepen uit het PAB worden alleen samengevoegd met personen uit Contactpersonen als de samenvoegoptie is geselecteerd.</p> <p>Wanneer een vermelding uit Contactpersonen zowel een zakelijk faxnummer als een privéfaxnummer heeft, worden beide nummers weergegeven. De "naam" van deze twee vermeldingen wordt gewijzigd. Aan de naam van de zakelijke vermelding wordt ":(B) ((Z))" toegevoegd en aan de naam van de privé-vermelding ":(H) ((P))".</p> <p>In het geval van een dubbele vermelding (één uit Contactpersonen en één uit het PAB met dezelfde naam en hetzelfde faxnummer), wordt er één vermelding weergegeven. Wanneer er in het PAB echter een vermelding bestaat met een duplicaat in Contactpersonen, en de vermelding in Contactpersonen zowel een zakelijk faxnummer als een privéfaxnummer heeft, worden alle drie de vermeldingen weergegeven.</p>

Programma	Beschrijving
Windows Adresboek	Het Windows Adresboek (WAB), dat door Outlook Express en Internet Explorer wordt gebruikt, wordt ondersteund. Wanneer een persoon zowel een zakelijk faxnummer als een privéfaxnummer heeft, worden er twee vermeldingen weergegeven. De "naam" van deze twee vermeldingen wordt gewijzigd. Aan de naam van de zakelijke vermelding wordt ":(B) ((Z))" toegevoegd en aan de naam van de privé-vermelding ":(H)((P))".
Goldmine	Goldmine versie 4.0 wordt ondersteund. HP-werkset importeert het bestand dat het laatst door Goldmine is gebruikt.
Symantec Act!	Act! versie 4.0 en 2000 worden ondersteund. HP-werkset importeert de database die het laatst door Act! is gebruikt.

Voer de volgende stappen uit om een telefoonboek te importeren:

1. Open HP-werkset.
2. Klik op **Faxen** en vervolgens op **Faxtelefoonboek**.
3. Blader naar het telefoonboek van het programma en klik vervolgens op **Importeren**.

## Telefoonboek verwijderen

U kunt alle snelkiescodes en groeps Kiescodes verwijderen die in het product zijn geprogrammeerd.

△ **VOORZICHTIG:** nadat de snelkiescodes en groeps Kiescodes zijn verwijderd, kunnen ze niet worden hersteld.

1. Druk op **Setup** op het bedieningspaneel.
2. Selecteer **Faxinstellingen** met de pijlknoppen en druk vervolgens op **OK**.
3. Druk op **OK** om **Telefoonboek** te selecteren.
4. Selecteer met de pijlknoppen **Alles verwijderen** en druk vervolgens op **OK**.
5. Druk op **OK** om de verwijdering te bevestigen.

## Speciale kiessymbolen en opties

U kunt pauzes invoegen in faxnummers die u kiest of instelt als sneltoets, snelkiescode of kiescode voor groepen. Pauzes zijn vaak vereist wanneer u een internationaal nummer kiest of wanneer u verbinding maakt met een buitenlijn.

- **Een kiespauze invoegen:** druk herhaaldelijk op **# (Pauze)** totdat er een komma (,) op het display van het bedieningspaneel verschijnt. Deze komma geeft aan dat er op de desbetreffende plaats een pauze in de kiesreeks zal worden ingevoegd.
- **Een pauze voor een kiestoon invoegen:** druk enkele malen op **\* (Symbolen)** totdat **W** op het display van het bedieningspaneel verschijnt. Het product wacht dan op een kiestoon voordat de overige cijfers van het telefoonnummer worden gekozen.
- **Een hoekflash invoegen:** als het product een hoekflash moet uitvoeren, drukt u enkele malen op **\* (Symbolen)** totdat **R** op het display van het bedieningspaneel verschijnt.

## Snelkiescodes beheren

### Snelkiescodes maken en bewerken

Snelkiescodes 1 tot en met 10 worden ook aan de bijbehorende sneltoetsen op het bedieningspaneel gekoppeld. Met de sneltoetsen kunt u snelkiescodes of groepskiescodes invoeren. U kunt maximaal 50 tekens invoeren per faxnummer.

---

 **OPMERKING:** Gebruik de knop **Shift** voor toegang tot alle snelkiescodes. U gaat naar de snelkiescodes 6 tot en met 10 door op **Shift** en de bijbehorende sneltoets op het bedieningspaneel te drukken.

---

Voer de volgende stappen uit om snelkiescodes te programmeren via het bedieningspaneel:

1. Druk op **Setup** op het bedieningspaneel.
2. Selecteer **Faxinstellingen** met de pijlknoppen en druk vervolgens op **OK**.
3. Druk op **OK** om **Telefoonboek** te selecteren.
4. Druk op **OK** om **Ind instellingen** te selecteren.
5. Druk op **OK** om **Toevoegen** te selecteren.
6. Geef met de alfanumerieke knoppen de snelkiescode op die u aan dit faxnummer wilt toewijzen en druk vervolgens op **OK**. Wanneer u een nummer van 1 tot en met 10 selecteert, wordt ook het faxnummer aan de bijbehorende sneltoets gekoppeld.
7. Voer het faxnummer in met de alfanumerieke knoppen. Vergeet niet om eventuele pauzes en andere noodzakelijke nummers in te voeren, zoals het kengetal, een toegangscode voor nummers buiten een PBX-systeem (meestal een 9 of 0) of een kengetal voor internationaal bellen.

---

 **OPMERKING:** als u een faxnummer invoert, drukt u op **Pauze** totdat er een komma (,) verschijnt als u een pauze in de kiesreeks wilt invoegen, of op \* totdat **W** verschijnt als u wilt dat er wordt gewacht op een kiestoon.

---

8. Druk op **OK**.
9. Voer een naam in voor het faxnummer met behulp van de alfanumerieke knoppen. Druk een aantal keren op de alfanumerieke knop voor de gewenste letter, totdat deze wordt weergegeven. (Zie [Gebruik van standaardletters in faxkopsteksten op pagina 82](#) voor een overzicht van de tekens.)

---

 **OPMERKING:** als u interpunctie wilt invoegen, drukt u enkele keren op het sterretje (\*) totdat het gewenste teken verschijnt en drukt u vervolgens op **>** om naar de volgende spatie te gaan.

---

10. Druk op **OK** om de informatie op te slaan.
11. Wanneer u meer snelkiescodes wilt programmeren, herhaalt u stap 1 tot en met 10.

### Snelkiescodes verwijderen

1. Druk op **Setup** op het bedieningspaneel.
2. Selecteer **Faxinstellingen** met de pijlknoppen en druk vervolgens op **OK**.
3. Druk op **OK** om **Telefoonboek** te selecteren.
4. Druk op **OK** om **Ind instellingen** te selecteren.
5. Selecteer met de pijlknoppen **Verwijderen** en druk dan op **OK**.

6. Voer met de alfanumerieke knoppen het nummer in van de snelkiescode die u wilt verwijderen en druk vervolgens op **OK**.
7. Druk op **OK** om de verwijdering te bevestigen.

## Groepskiescodes beheren

### Groepskiescodes maken en bewerken

1. Wijs een snelkiescode toe aan elk faxnummer dat u in de groep wilt opnemen. (Zie [Snelkiescodes maken en bewerken op pagina 85](#) voor instructies.)
2. Druk op **Setup** op het bedieningspaneel.
3. Selecteer **Faxinstellingen** met de pijlknoppen en druk vervolgens op **OK**.
4. Druk op **OK** om **Telefoonboek** te selecteren.
5. Selecteer met de pijlknoppen **Gr instellingen** en druk vervolgens op **OK**.
6. Selecteer met de pijlknoppen **Groep toev./bew.** en druk vervolgens op **OK**.
7. Voer met de alfanumerieke knoppen het nummer in dat u aan deze groep wilt toewijzen en druk vervolgens op **OK**. Als u een getal van 1 tot en met 10 kiest, wordt de groep toegewezen aan de corresponderende sneltoets.
8. Voer met de alfanumerieke knoppen een naam voor de groep in en druk vervolgens op **OK**.
9. Druk op een sneltoets en vervolgens opnieuw op **OK** om de toevoeging te bevestigen. Herhaal deze stap voor ieder lid dat u in de groep wilt opnemen.

**-of-**

Selecteer achtereenvolgens **Telefoonboek** en de snelkiescode voor het groepslid dat u wilt toevoegen. Druk op **OK** om de toevoeging te bevestigen. Herhaal deze stap voor ieder lid dat u in de groep wilt opnemen.

10. Als u klaar bent, drukt u op **OK**.
11. Als u meer groepskiescodes wilt toewijzen, drukt u op **OK** en herhaalt u stap 1 tot en met 10.

### Groepskiescodes verwijderen

1. Druk op **Setup** op het bedieningspaneel.
2. Selecteer **Faxinstellingen** met de pijlknoppen en druk vervolgens op **OK**.
3. Druk op **OK** om **Telefoonboek** te selecteren.
4. Selecteer met de pijlknoppen **Gr instellingen** en druk vervolgens op **OK**.
5. Selecteer met de pijlknoppen **Groep wissen** en druk vervolgens op **OK**.
6. Voer met de alfanumerieke knoppen het nummer in van de groepskiescode die u wilt verwijderen en druk vervolgens op **OK**.
7. Druk op **OK** om de verwijdering te bevestigen.



## Een afzonderlijke vermelding uit een groeps kiescode verwijderen

1. Druk op **Setup** op het bedieningspaneel.
2. Selecteer **Faxinstellingen** met de pijlknoppen en druk vervolgens op **OK**.
3. Druk op **OK** om **Telefoonboek** te selecteren.
4. Selecteer met de pijlknoppen **Gr instellingen** en druk vervolgens op **OK**.
5. Selecteer met de pijlknoppen **Wis nr. in groep** en druk vervolgens op **OK**.
6. Selecteer met de pijlknoppen de afzonderlijke vermelding die u uit de groep wilt verwijderen.
7. Druk op **OK** om de verwijdering te bevestigen.
8. Herhaal stap 6 en 7 om andere afzonderlijke nummers uit de groep te verwijderen.

**-of-**

Druk op **Annuleren** als u klaar bent.



---

**OPMERKING:** Als u een snelkiescode verwijdert, verwijdert u ook de code uit de groepkiescode waarin deze snelkiescode was opgenomen.

---

## Faxen ophalen instellen

Als iemand anders een fax zodanig heeft ingesteld dat faxen kunnen worden opgehaald, kunt u de fax naar uw product laten verzenden. (Dit wordt ook wel opvragen bij een ander apparaat genoemd.)

1. Druk op **Setup** op het bedieningspaneel.
2. Selecteer **Faxfuncties** met de pijlknoppen en druk vervolgens op **OK**.
3. Selecteer met de pijlknoppen **Ontvangst op afroep** en druk vervolgens op **OK**.

Het product belt naar het andere faxapparaat en vraagt de fax op.

# Faxinstellingen wijzigen

## Geluidsvolume instellen

U stelt het volume van de faxgeluiden in op het bedieningspaneel. U kunt de instellingen voor de volgende geluiden wijzigen:

- De faxgeluiden voor inkomende en uitgaande faxen
- Het belsignaal voor inkomende faxen

De fabrieksinstelling voor het volume van de faxgeluiden is **Zacht**.

## Het volume van waarschuwingen instellen

1. Druk op **Setup**.
2. Selecteer **Systeeminstellingen** met de pijlknoppen en druk vervolgens op **OK**.
3. Selecteer met de pijlknoppen **Vol-instellingen** en druk vervolgens op **OK**.
4. Selecteer met de pijlknoppen **Alarmvolume** en druk vervolgens op **OK**.
5. Selecteer met de pijlknoppen **Uit, Zacht, Gemiddeld** of **Hard**.
6. Druk op **OK** om de selectie op te slaan.

## Het volume van de faxgeluiden (telefoonlijn) instellen

Voer de volgende stappen uit om het volume van de faxgeluiden te wijzigen.

1. Druk op **Setup**.
2. Selecteer **Systeeminstellingen** met de pijlknoppen en druk vervolgens op **OK**.
3. Selecteer met de pijlknoppen **Vol-instellingen** en druk vervolgens op **OK**.
4. Selecteer met de pijlknoppen **Vol. telefoonl.** en druk vervolgens op **OK**.
5. Selecteer met de pijlknoppen **Uit, Zacht, Gemiddeld** of **Hard**.
6. Druk op **OK** om de selectie op te slaan.

## Het belvolume instellen

Wanneer het product een oproep ontvangt, is er een belsignaal hoorbaar. De lengte van het belsignaal is afhankelijk van de lengte van het belpatroon van de lokale telefoonmaatschappij. De fabrieksinstelling voor het belvolume is **Zacht**.

1. Druk op **Setup**.
2. Selecteer **Systeeminstellingen** met de pijlknoppen en druk vervolgens op **OK**.
3. Selecteer met de pijlknoppen **Vol-instellingen** en druk vervolgens op **OK**.
4. Selecteer met de pijlknoppen **Belvolume** en druk vervolgens op **OK**.

5. Selecteer met de pijlknoppen **Uit**, **Zacht**, **Gemiddeld** of **Hard**.
6. Druk op **OK** om de selectie op te slaan.

## Het volume van de handset instellen

1. Druk op **Setup**.
2. Selecteer **Systeeminstellingen** met de pijlknoppen en druk vervolgens op **OK**.
3. Selecteer met de pijlknoppen **Vol-instellingen** en druk vervolgens op **OK**.
4. Selecteer met de pijlknoppen **Vol. handset** en druk vervolgens op **OK**.
5. Selecteer met de pijlknoppen **Uit**, **Zacht**, **Gemiddeld** of **Hard**.
6. Druk op **OK** om de selectie op te slaan.

## Instellingen voor het verzenden van faxen

### Een kiesvoorvoegsel instellen

Een kiesvoorvoegsel bestaat uit een of meer cijfers die automatisch worden gekozen vóór elk faxnummer dat u kiest via het bedieningspaneel of de software. Het maximum aantal tekens voor een kiesvoorvoegsel is 50.

De standaardinstelling is **Uit**. U kunt deze functie bijvoorbeeld inschakelen als u een nummer, bijvoorbeeld 9, moet kiezen om toegang te krijgen tot een externe telefoonlijn. Wanneer deze instelling is ingeschakeld, kunt u nog steeds faxnummers kiezen zonder voorvoegsel als u het nummer handmatig kiest. Zie [Faxen met handmatig kiezen op pagina 103](#) voor instructies.

1. Druk op **Setup** op het bedieningspaneel.
2. Selecteer **Faxinstellingen** met de pijlknoppen en druk vervolgens op **OK**.
3. Selecteer **Instellingen faxverzending** met de pijlknoppen en druk vervolgens op **OK**.
4. Selecteer met de pijlknoppen **Kiesvoorvoegsel** en druk vervolgens op **OK**.
5. Selecteer met de pijlknoppen **Aan** of **Uit** en druk vervolgens op **OK**.
6. Als u **Aan** hebt geselecteerd, voert u het kiesvoorvoegsel in met de alfanumerieke knoppen en drukt u vervolgens op **OK**. U kunt cijfers, pauzes en kiessymbolen invoeren.

### De kiestoondetectie instellen

Gewoonlijk begint het product direct met het kiezen van een faxnummer. Wanneer u het product op dezelfde lijn als uw telefoon gebruikt, schakelt u kiestoondetectie in. Zo voorkomt u dat er een fax wordt verzonden terwijl er iemand aan de telefoon is.

De fabrieksinstelling voor kiestoondetectie is **Aan** voor Frankrijk en Hongarije en **Uit** voor alle overige landen/regio's.

1. Druk op **Setup** op het bedieningspaneel.
2. Selecteer **Faxinstellingen** met de pijlknoppen en druk vervolgens op **OK**.
3. Selecteer **Instellingen faxverzending** met de pijlknoppen en druk vervolgens op **OK**.

4. Selecteer met de pijlknoppen **Kiestoon detecteren** en druk vervolgens op **OK**.
5. Selecteer met de pijlknoppen **Aan** of **Uit** en druk vervolgens op **OK**.

## Automatische nummerherhaling instellen

Wanneer er geen fax kan worden verzonden, omdat de faxoproep niet wordt beantwoord door het ontvangende apparaat of de lijn bezet is, wordt geprobeerd het nummer opnieuw te kiezen op basis van de opties voor Opnieuw kiezen bij bezet, Opnieuw kiezen bij geen gehoor en Opnieuw kiezen bij communicatiefouten. Volg de procedures in dit hoofdstuk om deze opties in of uit te schakelen.

### De optie Opnieuw kiezen bij bezet instellen

Als deze optie is ingeschakeld, wordt het nummer automatisch opnieuw gekozen als er een bezetsignaal wordt ontvangen. De fabrieksinstelling voor de optie Opnieuw kiezen bij bezet is **Aan**.

1. Druk op **Setup** op het bedieningspaneel.
2. Selecteer **Faxinstellingen** met de pijlknoppen en druk vervolgens op **OK**.
3. Selecteer **Instellingen faxverzending** met de pijlknoppen en druk vervolgens op **OK**.
4. Selecteer met de pijlknoppen **Bezet: kies opn.** en druk vervolgens op **OK**.
5. Selecteer met de pijlknoppen **Aan** of **Uit** en druk vervolgens op **OK**.

### De optie Opnieuw kiezen bij geen gehoor instellen

Als deze optie is ingeschakeld, wordt het nummer automatisch opnieuw gekozen als de faxoproep niet wordt beantwoordt door het ontvangende apparaat. De fabrieksinstelling voor de optie Opnieuw kiezen bij geen gehoor is **Uit**.

1. Druk op **Setup** op het bedieningspaneel.
2. Selecteer **Faxinstellingen** met de pijlknoppen en druk vervolgens op **OK**.
3. Selecteer **Instellingen faxverzending** met de pijlknoppen en druk vervolgens op **OK**.
4. Selecteer met de pijlknoppen **Gn geh.:kies opn.** en druk vervolgens op **OK**.
5. Selecteer met de pijlknoppen **Aan** of **Uit** en druk vervolgens op **OK**.

### De optie Opnieuw kiezen bij communicatiefout instellen

Als deze optie is ingeschakeld, wordt het nummer automatisch opnieuw gekozen als er een communicatiefout optreedt. De fabrieksinstelling voor de optie Opnieuw kiezen bij communicatiefout is **Aan**.

1. Druk op **Setup** op het bedieningspaneel.
2. Selecteer **Faxinstellingen** met de pijlknoppen en druk vervolgens op **OK**.
3. Selecteer **Instellingen faxverzending** met de pijlknoppen en druk vervolgens op **OK**.
4. Selecteer met de pijlknoppen **Opn.bij com.fout** en druk vervolgens op **OK**.
5. Selecteer met de pijlknoppen **Aan** of **Uit** en druk vervolgens op **OK**.

## Het contrast en de resolutie instellen

### De standaardwaarde voor licht/donker (contrast) instellen

Het contrast is van invloed op de helderheid en donkerheid van een uitgaande fax.

De standaardinstelling voor licht/donker is het contrast dat gewoonlijk wordt gebruikt voor items die worden gefaxt. In de standaardinstelling staat de schuifknop in het midden.

1. Druk op **Setup** op het bedieningspaneel.
2. Selecteer **Faxinstellingen** met de pijlknoppen en druk vervolgens op **OK**.
3. Selecteer **Instellingen faxverzending** met de pijlknoppen en druk vervolgens op **OK**.
4. Selecteer met de pijlknoppen **St. licht/donk.** en druk vervolgens op **OK**.
5. Gebruik de knop **<** om de schuifknop naar links te verplaatsen en de fax lichter te maken dan het origineel of gebruik de knop **>** om de schuifknop naar rechts te verplaatsen en de fax donkerder te maken dan het origineel.
6. Druk op **OK** om de selectie op te slaan.

### De resolutie instellen



**OPMERKING:** Als u de resolutie vergroot, wordt de fax ook vergroot. Bij grotere faxen neemt de verzendtijd toe en kan er meer geheugen nodig zijn dan in het product beschikbaar is.

De fabrieksinstelling voor resolutie is **Fijn**.

Gebruik deze procedure om de standaardresolutie voor alle faxtaken te wijzigen naar één van de volgende instellingen:

- **Standaard:** bij deze instelling is de kwaliteit het laagst en de verzendtijd het kortst.
- **Fijn:** bij deze instelling is de resolutiekwaliteit hoger dan bij **Standaard**, wat meestal geschikt is voor tekstdocumenten.
- **Extra fijn:** deze instelling kan het beste worden gebruikt voor documenten met zowel tekst als afbeeldingen. De verzendtijd is langer dan bij **Fijn**, maar korter dan bij **Foto**.
- **Foto:** deze instelling produceert de beste afbeeldingen, maar verhoogt de verzendtijd aanzienlijk.

### De standaardresolutie instellen

1. Druk op **Setup** op het bedieningspaneel.
2. Selecteer **Faxinstellingen** met de pijlknoppen en druk vervolgens op **OK**.
3. Selecteer **Instellingen faxverzending** met de pijlknoppen en druk vervolgens op **OK**.
4. Selecteer met de pijlknoppen **Stand. resolutie** en druk vervolgens op **OK**.
5. Verander de resolutie-instelling met de pijlknoppen.
6. Druk op **OK** om de selectie op te slaan.

## De resolutie voor de huidige faxtaak instellen

1. Druk op het bedieningspaneel op **Resolutie** om de huidige resolutie-instelling weer te geven.
2. Selecteer de gewenste resolutie-instelling met de pijlknoppen.
3. Druk op **OK** om de selectie op te slaan.

## Toonkiezen of pulskiezen instellen

Met deze procedure kunt u het product instellen op toonkiezen of pulskiezen. De fabrieksinstelling is **Toon**. Wijzig deze instelling niet, tenzij u weet dat uw telefoonlijn geen gebruik maakt van toonkiezen.

1. Druk op **Setup** op het bedieningspaneel.
2. Selecteer **Faxinstellingen** met de pijlknoppen en druk vervolgens op **OK**.
3. Selecteer **Instellingen faxverzending** met de pijlknoppen en druk vervolgens op **OK**.
4. Selecteer met de pijlknoppen **Kiesmodus** en druk vervolgens op **OK**.
5. Selecteer met de pijlknoppen **Toon** of **Puls** en druk vervolgens op **OK** om de selectie op te slaan.

---

 **OPMERKING:** pulskiezen is niet in alle landen/regio's beschikbaar.

---

## Instellingen voor het ontvangen van faxen

### Aantal belseignalen instellen of wijzigen

Wanneer de antwoordmodus is ingesteld op **Automatisch**, bepaalt de instelling voor het aantal belseignalen het aantal keren dat de telefoon overgaat voordat het product een inkomende oproep beantwoordt.

Als het product is aangesloten op een lijn waarop zowel faxen als telefoongesprekken binnenkomen (een gedeelde lijn) en waarop ook een antwoordapparaat is aangesloten, moet het aantal belseignalen mogelijk worden aangepast. Het aantal belseignalen voor het product moet hoger zijn dan voor het antwoordapparaat. Zo worden inkomende gesprekken beantwoord met het antwoordapparaat en kan een bericht worden opgenomen als het om een normaal telefoongesprek gaat. Als de oproep door het antwoordapparaat wordt beantwoord, worden eventuele faxtonen door het product herkend en worden faxoproepen beantwoord door het product.

De standaardinstelling voor het aantal belseignalen is voor de V.S. en Canada vijf en voor de overige landen/regio's twee.

### De instelling voor het aantal belseignalen gebruiken

Met de volgende tabel kunt u bepalen hoeveel belseignalen u moet gebruiken.

Soort telefoonlijn	Aanbevolen instelling aantal belseignalen
Een aparte faxlijn (alleen ontvangen van faxoproepen)	Stel het aantal belseignalen in binnen het bereik dat op het bedieningspaneel wordt weergegeven. (Het minimum en maximale aantal toegestane belseignalen varieert per land/regio.)
Een lijn met twee afzonderlijke telefoonnummers en een belpatroonabonnement.	Een of twee keer rinkelen. (Als u voor het andere telefoonnummer een antwoordapparaat of computervoice-mail gebruikt, moet u het product instellen op een hoger aantal belseignalen dan het antwoordapparaat. U kunt ook specifieke

Soort telefoonlijn	Aanbevolen instelling aantal belsignalen
	belsignalen instellen om een onderscheid te maken tussen spraak- en faxoproepen. Zie <a href="#">Specifieke belsignalen instellen op pagina 94.</a> )
Gedeelde lijn (ontvangt zowel faxen als telefoongesprekken) met alleen één aangesloten telefoon	Vijf keer rinkelen of vaker.
Gedeelde lijn (ontvangt zowel faxen als telefoongesprekken) met een aangesloten antwoordapparaat of voicemail	Twee beltonen meer dan het antwoordapparaat of de voicemail.

## Het aantal belsignalen instellen

Voer de volgende stappen uit om het aantal belsignalen in te stellen.

1. Druk op **Setup** op het bedieningspaneel.
2. Selecteer **Faxinstellingen** met de pijlknoppen en druk vervolgens op **OK**.
3. Selecteer **Instellingen faxontvangst** met de pijlknoppen en druk vervolgens op **OK**.
4. Selecteer met de pijlknoppen **Aantal keren overgaan** en druk vervolgens op **OK**.
5. Voer met de alfanumerieke knoppen het aantal belsignalen in en druk vervolgens op **OK**.

## De antwoordmodus instellen

Afhankelijk van de situatie stelt u de antwoordmodus van het product in op **Automatisch** of **Handmatig**. De fabrieksinstelling is **Automatisch**.

- **Automatisch:** in deze antwoordmodus worden inkomende oproepen beantwoord na een opgegeven aantal belsignalen of nadat speciale faxtonen zijn herkend. Zie [Het aantal belsignalen instellen op pagina 93](#) om het aantal belsignalen in te stellen.
- **Handmatig:** in deze antwoordmodus beantwoordt het product nooit oproepen. U moet zelf de ontvangst van een fax starten door op **Fax starten** op het bedieningspaneel te drukken, of door een telefoon op te nemen die op de desbetreffende lijn is aangesloten en 1-2-3 te kiezen.

Voer de volgende stappen uit om de modus voor beantwoorden te wijzigen:

1. Druk op **Setup** op het bedieningspaneel.
2. Selecteer **Faxinstellingen** met de pijlknoppen en druk vervolgens op **OK**.
3. Selecteer **Instellingen faxontvangst** met de pijlknoppen en druk vervolgens op **OK**.
4. Druk op **OK** om **Antwoordmodus** te selecteren.
5. Selecteer met de pijlknoppen de antwoordmodus en druk vervolgens op **OK**.

Op het bedieningspaneel wordt de antwoordmodus getoond die u hebt opgegeven.

## Fax doorsturen instellen

U kunt uw product zodanig instellen dat een inkomende fax naar een ander faxnummer wordt doorgestuurd. Als de fax op uw product wordt ontvangen, wordt deze in het geheugen opgeslagen. Vervolgens wordt het opgegeven faxnummer gekozen en wordt de fax verzonden. Als de fax als gevolg

van een fout niet kan worden verzonden (omdat het nummer bijvoorbeeld in gesprek is) en het opnieuw kiezen is mislukt, wordt de fax afgedrukt.

Als er te weinig geheugen beschikbaar is tijdens het ontvangen van een fax, wordt de faxontvangst gestopt en worden uitsluitend de pagina's of delen van pagina's doorgestuurd die al in het geheugen zijn opgeslagen.

Als de functie Fax doorsturen wordt gebruikt, moeten de faxen worden ontvangen op het product (in plaats van op de computer). De antwoordmodus moet zijn ingesteld op **Automatisch**.

1. Druk op **Setup** op het bedieningspaneel.
2. Selecteer **Faxinstellingen** met de pijlknoppen en druk vervolgens op **OK**.
3. Selecteer **Instellingen faxontvangst** met de pijlknoppen en druk vervolgens op **OK**.
4. Selecteer met de pijlknoppen **Fax doorsturen** en druk vervolgens op **OK**.
5. Selecteer met de pijlknoppen **Aan** of **Uit** en druk vervolgens op **OK**.
6. Als u de functie Fax doorsturen inschakelt, moet u met de alfanumerieke toetsen het faxnummer voor de bestemming van de fax invoeren. Druk vervolgens op **OK** om de keuze op te slaan.

## Specifieke belsignalen instellen

Belpatroondiensten of specifieke belsignalen zijn verkrijgbaar bij uw lokale telefoonmaatschappij. Met deze service kunt u over meer dan één telefoonnummer op één lijn beschikken. Elk telefoonnummer heeft een uniek belpatroon, zodat u zelf telefoongesprekken kunt beantwoorden terwijl faxoproepen worden beantwoord door het product.

Als u bent geabonneerd op een belpatroonservice bij uw telefoonmaatschappij, moet u het product zodanig instellen dat dit reageert op het juiste belpatroon. Niet alle landen/regio's ondersteunen unieke belpatronen. Neem contact op met uw telefoonmaatschappij om vast te stellen of deze service in uw land/regio beschikbaar is.

 **OPMERKING:** als u niet beschikt over belpatroonservices, maar u de instellingen voor het belpatroon wilt wijzigen in een andere instelling dan de standaardinstelling **Alle belsignalen**, kan het product mogelijk geen faxen ontvangen.

De instellingen zijn als volgt:

- **Alle belsignalen:** het product beantwoordt alle oproepen die via de telefoonlijn binnenkomen.
- **Eén keer:** het product beantwoordt alle oproepen met een enkelvoudig belpatroon.
- **Twee keer:** het product beantwoordt alle oproepen met een dubbel belpatroon.
- **Drie keer:** het product beantwoordt alle oproepen met een drievoudig belpatroon.
- **Twee/drie keer:** het product beantwoordt alle oproepen met een dubbel of drievoudig belpatroon.

Volg de onderstaande stappen om de belpatronen te wijzigen voor het beantwoorden van oproepen:

1. Druk op **Setup** op het bedieningspaneel.
2. Selecteer **Faxinstellingen** met de pijlknoppen en druk vervolgens op **OK**.
3. Selecteer **Instellingen faxontvangst** met de pijlknoppen en druk vervolgens op **OK**.
4. Selecteer met de pijlknoppen **Soort belsignaal** en druk vervolgens op **OK**.



5. Selecteer met de pijlknoppen het gewenste belpatroon en druk vervolgens op **OK**.
6. Nadat het product is geïnstalleerd, vraagt u een bekende om u een fax te sturen. Zo kunt u controleren of de belpatroonservice op de juiste wijze functioneert.

## De functie Privé ontvangen gebruiken

 **OPMERKING:** De functie Privé ontvangen is niet van invloed op de functie voor het opnieuw afdrukken van de laatste fax. Stel de instelling **Faxen opnieuw** in op **Uit** om de toegang tot alle ontvangen faxen te beperken.

---

## De functie Privé ontvangen inschakelen

Wanneer de functie Privé ontvangen is ingeschakeld, worden ontvangen faxen opgeslagen in het geheugen. U hebt een persoonlijk identificatienummer (PIN) nodig om de opgeslagen faxen af te drukken.

1. Druk op **Setup** op het bedieningspaneel.
2. Selecteer **Faxinstellingen** met de pijlknoppen en druk vervolgens op **OK**.
3. Selecteer **Instellingen faxontvangst** met de pijlknoppen en druk vervolgens op **OK**.
4. Selecteer met de pijlknoppen **Privé ontvangen** en druk vervolgens op **OK**.
5. Selecteer **Aan** met de pijlknoppen en druk vervolgens op **OK**.
6. Voer met de alfanumerieke knoppen het beveiligingswachtwoord voor het product in en druk vervolgens op **OK**.
7. Voer het beveiligingswachtwoord voor het product ter bevestiging opnieuw in met de alfanumerieke knoppen en druk vervolgens op **OK**.

## De functie Privé ontvangen uitschakelen

1. Druk op **Setup** op het bedieningspaneel.
2. Selecteer **Faxinstellingen** met de pijlknoppen en druk vervolgens op **OK**.
3. Voer met de alfanumerieke knoppen het beveiligingswachtwoord voor het product in en druk vervolgens op **OK**.
4. Selecteer **Instellingen faxontvangst** met de pijlknoppen en druk vervolgens op **OK**.
5. Selecteer met de pijlknoppen **Privé ontvangen** en druk vervolgens op **OK**.
6. Selecteer **Uit** met de pijlknoppen en druk vervolgens op **OK**.

Wanneer het faxgeheugen faxen bevat die nog niet zijn afgedrukt, worden de faxen afgedrukt en uit het geheugen verwijderd.

## De computer instellen voor de ontvangst van faxen

 **OPMERKING:** Het ontvangen van faxen met een computer wordt niet ondersteund voor Macintosh.

U kunt alleen faxen ontvangen op een computer als de software tijdens de installatie van het product volledig is geïnstalleerd.

---

Om faxen op uw computer te ontvangen, schakelt u de instelling Ontvangen op pc in de software in.

1. Open HP-werkset.
2. Selecteer het product.
3. Klik op **Faxen**.
4. Klik op **Faxtaken**.
5. Selecteer onder **Faxontvangstmodus** de optie **Faxen ontvangen op deze computer**.

### De instelling Ontvangen op pc uitschakelen via het bedieningspaneel

Deze instelling kan alleen op de computer worden ingeschakeld. Als deze computer om bepaalde redenen niet langer beschikbaar is, voert u de volgende procedure uit om de instelling Ontvangen op pc uit te schakelen vanaf het bedieningspaneel.

1. Druk op **Setup** op het bedieningspaneel.
2. Selecteer **Faxfuncties** met de pijlknoppen en druk vervolgens op **OK**.
3. Selecteer met de pijlknoppen **Naar pc stoppen** en druk vervolgens op **OK**.

### Inkomende faxen automatisch verkleinen

Als de optie Aanpassen aan pagina is ingeschakeld, worden lange faxen automatisch tot maximaal 75% verkleind, zodat de informatie op papier van standaardformaat past (de fax wordt bijvoorbeeld verkleind van Legal- naar Letter-formaat).

Als de optie Aanpassen aan pagina is uitgeschakeld, worden lange faxen met volledig formaat afgedrukt op meerdere pagina's. De fabrieksinstelling voor automatische verkleining van inkomende faxen is **Aan**.

Wanneer u de functie voor het stempelen van pagina's hebt ingesteld, kunt u het beste de optie voor automatische verkleining inschakelen. Zo worden inkomende faxen enigszins verkleind, zodat het stempel niet op twee pagina's wordt afgedrukt.



**OPMERKING:** zorg dat de instelling voor het standaardpapierformaat overeenkomt met het formaat van het afdrukmetaal dat in de lade is geplaatst.

1. Druk op **Setup** op het bedieningspaneel.
2. Selecteer **Faxinstellingen** met de pijlknoppen en druk vervolgens op **OK**.
3. Selecteer **Instellingen faxontvangst** met de pijlknoppen en druk vervolgens op **OK**.
4. Selecteer met de pijlknoppen **Aanpassen aan pagina** en druk vervolgens op **OK**.
5. Selecteer met de pijlknoppen **Aan** of **Uit** en druk vervolgens op **OK** om de selectie op te slaan.

### De stilte detectiemodus instellen

Met deze instelling regelt u of u wel of geen faxen kunt ontvangen van oudere faxapparaten die tijdens faxverzendingen geen faxsignaal verzenden. Op het moment van deze publicatie zijn er nog erg weinig van dit soort faxapparaten in gebruik. De standaardinstelling is **Uit**. De instelling voor de

stiltedetectiemodus dient u alleen te wijzigen als u regelmatig faxen ontvangt van iemand die een ouder model faxapparaat gebruikt.

1. Druk op **Setup** op het bedieningspaneel.
2. Selecteer **Faxinstellingen** met de pijlknoppen en druk vervolgens op **OK**.
3. Selecteer **Instellingen faxontvangst** met de pijlknoppen en druk vervolgens op **OK**.
4. Selecteer met de pijlknoppen **Stiltedetectie** en druk vervolgens op **OK**.
5. Selecteer met de pijlknoppen **Aan** of **Uit** en druk vervolgens op **OK** om de selectie op te slaan.

## De standaardinstelling voor het opnieuw afdrucken van faxen instellen

De standaardinstelling voor het opnieuw afdrucken van faxen is **Aan**. U wijzigt deze instelling als volgt op het bedieningspaneel:

1. Druk op **Setup** op het bedieningspaneel.
2. Selecteer **Faxinstellingen** met de pijlknoppen en druk vervolgens op **OK**.
3. Selecteer **Instellingen faxontvangst** met de pijlknoppen en druk vervolgens op **OK**.
4. Selecteer met de pijlknoppen **Faxen opnieuw** en druk vervolgens op **OK**.
5. Selecteer met de pijlknoppen **Aan** of **Uit** en druk vervolgens op **OK**.

## Ontvangen faxen stempelen

De informatie over de afzender wordt boven aan elke ontvangen fax afgedrukt. U kunt ook uw eigen kopregel op inkomende faxen laten afdrucken om de ontvangstdatum en -tijd te bevestigen. De fabrieksinstelling voor het stempelen van ontvangen faxen is **Uit**.



**OPMERKING:** Wanneer u stempelen van ontvangen faxen inschakelt, is het mogelijk dat de paginagrootte toeneemt en het product een tweede pagina afdrukt.

**OPMERKING:** deze optie is alleen van toepassing op ontvangen faxen die worden afgedrukt door het product.

1. Druk op **Setup** op het bedieningspaneel.
2. Selecteer **Faxinstellingen** met de pijlknoppen en druk vervolgens op **OK**.
3. Selecteer **Instellingen faxontvangst** met de pijlknoppen en druk vervolgens op **OK**.
4. Selecteer met de pijlknoppen **Faxen stempelen** en druk vervolgens op **OK**.
5. Selecteer met de pijlknoppen **Aan** of **Uit** en druk vervolgens op **OK** om de selectie op te slaan.

## Faxnummers blokkeren of deblokkeren

Als u van bepaalde personen of bedrijven geen faxen wilt ontvangen, kunt u maximaal 30 faxnummers blokkeren met behulp van het bedieningspaneel. Wanneer u een faxnummer blokkeert en een fax naar u wordt verstuurd vanaf een geblokkeerd nummer, wordt op het bedieningspaneel aangegeven dat het nummer is geblokkeerd. De fax wordt niet afgedrukt en niet in het geheugen opgeslagen. Faxen van geblokkeerde faxnummers verschijnen in het faxactiviteitenlogboek met de aanduiding 'verwijderd'. U kunt geblokkeerde faxnummers afzonderlijk of allemaal tegelijk deblokkeren.

 **OPMERKING:** De afzender van een geblokkeerde fax ontvangt geen melding van een mislukte fax.

Zie [Afzonderlijke faxrapporten afdrukken op pagina 117](#) als u een lijst wilt afdrukken met nummers die u hebt geblokkeerd, of wanneer u het faxactiviteitenlogboek wilt afdrukken.

Ga als volgt te werk om faxnummers te blokkeren of te deblokken met het bedieningspaneel:

1. Druk op **Setup** op het bedieningspaneel.
2. Selecteer **Faxinstellingen** met de pijlknoppen en druk vervolgens op **OK**.
3. Selecteer **Instellingen faxontvangst** met de pijlknoppen en druk vervolgens op **OK**.
4. Selecteer met de pijlknoppen **Faxen blokkeren** en druk vervolgens op **OK**.
5. Selecteer met de pijlknoppen de optie **Invoer toevoegen** als u een faxnummer wilt blokkeren en druk vervolgens op **OK**. Voer het faxnummer precies zo in als in de kopregel (inclusief spaties) en druk vervolgens op **OK**. Voer een naam in voor het geblokkeerde nummer en druk vervolgens op **OK**.

Selecteer met de pijlknoppen de optie **Invoer verwijderen** als u één faxnummer wilt deblokken en druk vervolgens op **OK**. Selecteer met de pijlknoppen het faxnummer dat u wilt verwijderen en druk vervolgens op **OK** om de verwijderingen te bevestigen.

**-of-**

Selecteer met de pijlknoppen de optie **Alles wissen** wanneer u alle geblokkeerde faxnummers wilt deblokken en druk vervolgens op **OK**. Druk opnieuw op de knop **OK** om de verwijderingen te bevestigen.

## Een extra toestel beschikbaar maken voor de ontvangst van faxen

Wanneer deze instelling is ingeschakeld, kunt u het product de opdracht geven om de inkomende faxoproep te beantwoorden door achtereenvolgens op de telefoontoetsen 1-2-3 te drukken. De standaardinstelling is **Aan**. Schakel deze instelling alleen uit als u gebruikmaakt van pulskiezen of als uw telefoonmaatschappij deze service ook biedt. De service van de telefoonmaatschappij functioneert niet als deze conflicten oplevert met het product.

1. Druk op **Setup** op het bedieningspaneel.
2. Selecteer **Faxinstellingen** met de pijlknoppen en druk vervolgens op **OK**.
3. Selecteer **Instellingen faxontvangst** met de pijlknoppen en druk vervolgens op **OK**.
4. Selecteer met de pijlknoppen **Extra toestel** en druk vervolgens op **OK**.
5. Selecteer met de pijlknoppen **Aan** of **Uit** en druk vervolgens op **OK** om de selectie op te slaan.

# Fax gebruiken

## Faxsoftware

### Ondersteunde faxprogramma's

Het pc-faxprogramma dat bij dit product wordt geleverd, is het enige pc-faxprogramma dat met het product werkt. Wanneer u een eerder geïnstalleerd pc-faxprogramma wilt blijven gebruiken, moet het worden gebruikt met de modem die al op de computer is aangesloten. Het werkt niet via de modem van het product.

### Beschikbare voorbladsjablonen

Er zijn verschillende voorbladsjablonen voor zakelijke en persoonlijke faxberichten beschikbaar in het softwareprogramma PC-fax verzenden.

---

 **OPMERKING:** u kunt voorbladsjablonen niet wijzigen. Hoewel u velden binnen de sjablonen kunt bewerken, zijn de sjablonen zelf vaste formulieren.

---

### Een faxvoorbeeld aanpassen

1. Open het softwareprogramma PC-fax verzenden.
2. Voer in het gedeelte **Fax To (Fax verzenden aan)** het faxnummer, de naam en het bedrijf van de ontvanger in.
3. Selecteer onder **Resolutie** een instelling voor de resolutie.
4. Selecteer onder **Aan fax toevoegen** de optie **Voorblad**.
5. Voeg meer informatie toe in de tekstvakken **Opmerkingen** en **Onderwerp**.
6. Selecteer in de vervolgkeuzelijst **Cover Page Template (Voorbladsjabloon)** een sjabloon en vervolgens **Pages in Document Tray (Pagina's in papierlade)**.
7. Voer een van de volgende procedures uit:
  - Klik op **Send now (Nu verzenden)** om de fax te verzenden zonder het voorblad te bekijken.
  - Klik op **Preview (Voorbeeld)** om de voorbladpagina te bekijken voordat u de fax verzendt.

### Een fax annuleren

U kunt een fax waarvan het nummer wordt gekozen of een fax die wordt ontvangen of verzonden, annuleren.

### De huidige fax annuleren

Druk op **Annuleren** op het bedieningspaneel. Alle niet verzonden pagina's worden geannuleerd. Wanneer u op **Annuleren** drukt, worden ook groepskiestaken geannuleerd.

## Een faxtaak in de wachtrij annuleren

U kunt faxopdrachten annuleren in de volgende situaties:

- Het product wacht op een nieuwe kiespoging na een bezette lijn, een niet-beantwoorde oproep of een communicatiefout.
- De fax wordt op een later tijdstip verzonden.

Voer de volgende stappen uit om een faxtaak te annuleren via het menu **Status faxtaak**:

1. Druk op **Setup** op het bedieningspaneel.
2. Druk op **OK** om **Status faxtaak** te selecteren.
3. Doorloop met de pijltoetsen de taken in de wachtrij totdat u de taak bereikt die u wilt wissen.
4. Druk op de knop **OK** om de taak te selecteren die u wilt annuleren.
5. Druk op **OK** om te bevestigen dat u de taak wilt annuleren.

## Faxen uit het geheugen verwijderen

Gebruik deze procedure alleen als u vermoedt dat iemand anders toegang heeft tot uw product en mogelijk faxen uit het geheugen opnieuw probeert af te drukken.

- △ **VOORZICHTIG:** Naast het wissen van het afdrukgeheugen kunt u met deze procedure faxen verwijderen die op dat moment worden verzonden evenals faxen die gepland zijn voor een latere verzending en niet afgedrukte of doorgestuurde faxen.

1. Druk op **Setup** op het bedieningspaneel.
2. Selecteer **Faxfuncties** met de pijlknoppen en druk vervolgens op **OK**.
3. Selecteer met de pijlknoppen **Faxen wissen** en druk vervolgens op **OK**.
4. Druk op **OK** om de verwijdering te bevestigen.

## Fax gebruiken op een DSL-, PBX-, ISDN- of VoIP-systeem

HP producten zijn speciaal bedoeld voor traditionele analoge telefoonlijnen. Ze zijn niet bedoeld voor DSL-, PBX- of ISDN-lijnen, of VoIP-services. Met de juiste instellingen en apparatuur werken ze hier wellicht echter wel mee.

-  **OPMERKING:** HP raadt aan instellingsopties voor DSL, PBX, ISDN en VoIP met uw serviceprovider te bespreken.

Het HP LaserJet product is een analogo apparaat dat niet compatibel is met digitale telefoonomgevingen (tenzij een digitaal-analoogomzetter wordt gebruikt). HP garandeert geen compatibiliteit van het product met digitale omgevingen of digitaal-analoogomzeters.

## DSL

Bij een digitale telefoonlijn (DSL) wordt digitale technologie gebruikt over standaard koperen telefoonkabels. Dit product is niet rechtstreeks compatibel met digitale signalen. Wanneer de configuratie echter tijdens het instellen van de digitale telefoonlijn wordt opgegeven, kan het signaal worden gesplitst, zodat een deel van de bandbreedte wordt gebruikt om een analogo signaal te

verzenden (voor spraak en fax) en de resterende bandbreedte wordt gebruikt voor het verzenden van digitale gegevens.

---

 **OPMERKING:** niet alle faxen zijn compatibel met DSL-services. HP garandeert geen compatibiliteit van het product met alle DSL-servicelijnen of providers.

---

Voor een DSL-modem hebt u een hoogdoorlaatfilter nodig. Van de serviceprovider ontvangt u doorgaans een laagdoorlaatfilter, voor normale telefoonkabels.

---

 **OPMERKING:** neem voor meer informatie of voor hulp contact op met de DSL-provider.

---

## PBX

Het product is een analoog apparaat dat niet compatibel is met alle digitale telefoonomgevingen. Er zijn mogelijk digitaal-analoogfilters of -omzetters nodig om de faxfunctionaliteit te kunnen gebruiken. Wanneer zich faxproblemen voordoen in een PBX-omgeving, kan het nodig zijn de PBX-provider om hulp te vragen. HP garandeert geen compatibiliteit van het product met digitale omgevingen of digitaal-analoogomzetters.

Neem voor meer informatie of voor hulp contact op met de PBX-provider.

## ISDN

Neem voor meer informatie of voor hulp contact op met de ISDN-provider.

## VoIP

VoIP-services (voice over internet protocol) zijn meestal niet compatibel met faxapparaten, tenzij de provider expliciet vermeldt dat faxen via IP-services wordt ondersteund.

Wanneer u problemen ondervindt met de werking van een fax op een VoIP-netwerk, controleert u of de juiste kabels en instellingen gebruikt. Wellicht kunt u een fax over een VoIP-netwerk versturen als u de faxsnelheid verlaagt.

Neem contact op met de VoIP-provider als u problemen blijft ondervinden bij het verzenden van faxen.

## Een fax verzenden

### Faxen vanuit de automatische documentinvoer (ADF)

---

 **OPMERKING:** De capaciteit van de ADF is maximaal 30 vel afdrukmetaal van 80 g/m<sup>2</sup>.

 **VOORZICHTIG:** Gebruik geen originelen met correctietape, correctievloeistof, paperclips of nietjes om schade aan het product te voorkomen. Plaats ook geen foto's, kleine of tamelijk dunne originelen in de ADF.

---

1. Plaats de papierstapel met de bovenste rand naar voren en de afdrukzijde omlaag in de invoerlade van de automatische documentinvoer. De eerste pagina die moet worden gekopieerd moet zich onder aan de stapel bevinden.

2. Controleer of de hendel voor afdruk materiaal in de ADF op de juiste wijze is ingesteld voor documenten met een of meer pagina's.

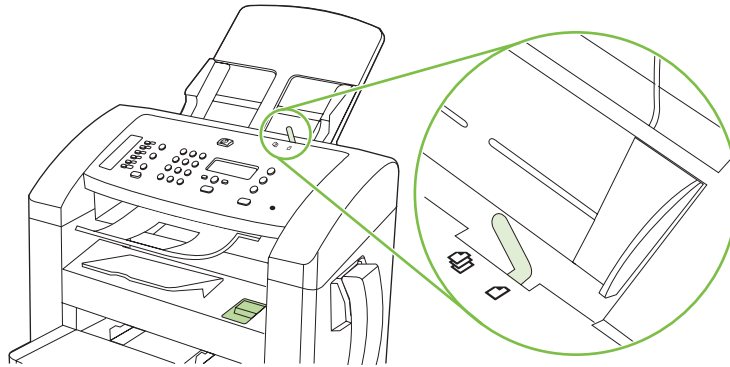

3. Schuif de stapel in de automatische documentinvoer totdat het papier niet verder doorgeschoven kan worden.

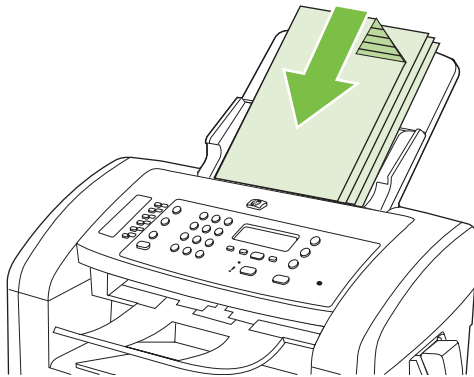

**Document geladen** wordt weergegeven op het display van het bedieningspaneel.

4. Schuif de papiergeleiders tegen de stapel afdruk materiaal aan.

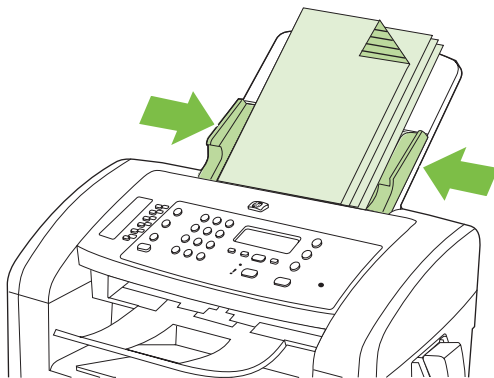

5. Kies met de alfanumerieke knoppen op het bedieningspaneel het nummer.

**-of-**

Indien het faxnummer dat u kiest, is toegewezen aan een sneltoets, drukt u op de bijbehorende sneltoets.

**-of-**



Wanneer het faxnummer dat u belt, is ingevoerd als snelkiescode of groepskiescode, drukt u op **Telefoonboek**, geeft u met de alfanumerieke knoppen de snelkiescode of groepskiescode op en drukt u vervolgens op **OK**.

6. Druk op **Fax starten** op het bedieningspaneel. De faxtaak wordt gestart.

## Faxen met handmatig kiezen

Gewoonlijk wordt het nummer gekozen nadat u op **Fax starten** hebt gedrukt. In bepaalde gevallen kan het echter wenselijk zijn dat elk nummer direct wordt gekozen nadat u dit hebt ingevoerd. Als u bijvoorbeeld uw faxverzending wilt laten afschrijven van een telefoonkaart, moet u het faxnummer kiezen, wachten op de acceptatietoon van de telefoonmaatschappij en vervolgens het nummer van de telefoonkaart kiezen. Wanneer u een internationaal nummer kiest, moet u misschien een deel van het nummer bellen en wachten op kiestonen voordat u verder kunt kiezen.

### Handmatig kiezen met de handset

1. Plaats het document in de ADF.
2. Bel de ontvanger met de handset.
3. Druk op **Fax starten** op het bedieningspaneel van het product zodra de ontvanger gereed is.

### Handmatig een fax naar een groep sturen (ad-hocfaxen)

U kunt als volgt een fax verzenden naar een groep ontvangers waarvoor u geen groepkiescode hebt ingesteld:

1. Plaats het document in de automatische documentinvoer.
2. Gebruik de alfanumerieke knoppen.

**-of-**

Als u aan het gekozen faxnummer een snelkiescode hebt toegewezen, drukt u op **Telefoonboek**, voert u de snelkiescode in met de alfanumerieke knoppen en drukt u vervolgens op **OK**.

3. Druk op **OK**.
4. Herhaal stap 2 en 3 als u meer nummers wilt invoeren.

**-of-**

Wanneer u alle nummers hebt gekozen, gaat u door met de volgende stap.

5. Druk op **Fax starten**.
6. Als u nog meer pagina's wilt scannen, drukt u op **1** om **Ja** te selecteren en herhaalt u stap 5 voor elke pagina die u wilt faxen.

**-of-**

Als u klaar bent, drukt u op **2** om **Nee** te selecteren.

De fax wordt naar de verschillende faxnummers gestuurd. Als een nummer in de groep in gesprek is of als de oproep niet wordt beantwoord, wordt het nummer opnieuw gekozen op basis van de instelling voor nummerherhaling. Als alle kiespogingen zijn mislukt, wordt de fout aan het faxactiviteitenlogboek toegevoegd en wordt het volgende nummer in de groep gekozen.

## Handmatig opnieuw kiezen

1. Plaats het document in de automatische documentinvoer.
2. Druk op **Opnieuw kiezen** op het bedieningspaneel.
3. Druk op **Fax starten**.
4. Als u nog meer pagina's wilt scannen, drukt u op **1** om **Ja** te selecteren en herhaalt u vervolgens stap 3 voor elke pagina die u wilt faxen.

**-of-**

Als u klaar bent, drukt u op **2** om **Nee** te selecteren.

De fax wordt verzonden naar het nummer dat opnieuw is gekozen. Als het nummer in gesprek is of de oproep niet wordt beantwoord, wordt het nummer opnieuw gekozen op basis van de instelling voor nummerherhaling. Als alle kiespogingen zijn mislukt, wordt de fout aan het faxactiviteitenlogboek toegevoegd.

## Snelkiescodes en groeps Kiescodes gebruiken

### Een fax verzenden met een snelkiescode

1. Plaats het document in de automatische documentinvoer.
  2. Druk op de sneltoets voor de snelkiescode.
- of-**
- Druk op **Telefoonboek**, geef met de alfanumerieke knoppen de snelkiescode op en druk vervolgens op **OK**.
3. Druk op **Fax starten**.
  4. Als u nog meer pagina's wilt scannen, drukt u op **1** om **Ja** te selecteren en herhaalt u vervolgens stap 3 voor elke pagina die u wilt faxen.

**-of-**

Als u klaar bent, drukt u op **2** om **Nee** te selecteren.

Wanneer de laatste pagina van de fax uit het product is uitgevoerd, kunt u de volgende fax versturen of kopiëren of scannen.

U kunt een snelkiescode toewijzen aan nummers die u regelmatig gebruikt. Zie [Snelkiescodes maken en bewerken op pagina 85](#). Wanneer u over elektronische adresboeken beschikt, kunt u deze gebruiken voor het selecteren van ontvangers. Elektronische adresboeken worden met andere toepassingen aangemaakt.

### Een fax verzenden met een groeps Kiescode

1. Plaats het document in de automatische documentinvoer.
2. Druk op de sneltoets voor de groep.

**-of-**

Druk op **Telefoonboek**, kies met de alfanumerieke knoppen de groeps Kiescode en druk vervolgens op **OK**.

3. Druk op **Fax starten**.
4. Als u nog meer pagina's wilt scannen, drukt u op **1** om **Ja** te selecteren en herhaalt u vervolgens stap 3 voor elke pagina die u wilt faxen.

**-of-**

Als u klaar bent, drukt u op **2** om **Nee** te selecteren.

Het document wordt in het geheugen gescand en naar de opgegeven faxnummers gestuurd. Als het nummer in gesprek is of de oproep niet wordt beantwoord, wordt het nummer opnieuw gekozen op basis van de instelling voor nummerherhaling. Als alle kiespogingen zijn mislukt, wordt het faxactiviteitenlogboek bijgewerkt en wordt het volgende nummer in de groep gekozen.

## Een fax verzenden vanuit de software

Dit gedeelte bevat algemene instructies voor het verzenden van faxen met behulp van de software die bij het product wordt geleverd. Alle andere onderwerpen die van toepassing zijn op de software, worden beschreven in de Help bij het programma. Deze kunt u openen via het menu **Help** in het programma.

U kunt elektronische documenten vanaf een computer faxen als u aan de volgende vereisten voldoet:

- Het product is rechtstreeks op de computer aangesloten.
- De software bij het product is op de computer geïnstalleerd.
- Het besturingssysteem van de computer is Microsoft Windows XP, Windows Vista, Mac OS X versie 10.3 of Mac OS X versie 10.4.

### Een fax verzenden vanuit de software (Windows XP of Vista)

De procedure om een fax te verzenden, is afhankelijk van uw specificaties. Hieronder volgen de meest voorkomende stappen.

1. Klik op **Start**, klik op **Programma's** (of **Alle programma's** in Windows XP) en klik vervolgens op **Hewlett-Packard**.
2. Klik op de productnaam en vervolgens op **Fax verzenden**. De faxsoftware verschijnt nu.
3. Voer het faxnummer in van één of meer ontvangers.
4. Laad het document in de automatische documentinvoer.
5. Voeg een voorblad toe. (Dit is optioneel.)
6. Klik op **Nu verzenden**.

### Een fax verzenden vanuit de software (Mac OS versie 10.3)

1. Plaats het document in de automatische documentinvoer.
2. Open HP Director en klik op **Fax**. De faxsoftware verschijnt nu.
3. Selecteer **Fax** in het dialoogvenster **Afdrukken**.
4. Voer het faxnummer in van één of meer ontvangers.
5. Voeg een voorblad toe (deze stap is optioneel).
6. Klik op **Faxen**.

### Een fax verzenden vanuit de software (Mac OS versie 10.4)

Mac OS X versie 10.4 biedt u de keuze uit twee methoden om faxen te verzenden met de software van het product.

Voer de volgende stappen uit als u een fax wilt verzenden met HP Director:

1. Plaats het document in de automatische documentinvoer.
2. Open HP Director door op het pictogram in het dock te klikken en klik op **Faxen**. Het dialoogvenster **Afdrukken** van Apple wordt weergegeven.
3. Selecteer **Fax PDF (PDF faxen)** in het pop-upmenu **PDF**.

4. Typ het faxnummer van een of meer ontvangers onder **Aan**.
5. Selecteer het product onder **Modem**.
6. Klik op **Faxen**.

Voer de volgende stappen uit als u een fax wilt verzenden door deze af te drukken naar een faxstuurprogramma:

1. Open het document dat u wilt faxen.
2. Klik op **Afdrukken** in het menu **Bestand**.
3. Selecteer **Fax PDF (PDF faxen)** in het pop-upmenu **PDF**.
4. Typ het faxnummer van een of meer ontvangers onder **Aan**.
5. Selecteer het product onder **Modem**.
6. Klik op **Faxen**.

### Een fax versturen vanuit een softwareprogramma van een andere leverancier, bijvoorbeeld Microsoft Word (alle besturingssystemen)

1. Open een document in een ander programma.
2. Klik op het menu **Bestand** en vervolgens op **Afdrukken**.
3. Selecteer in de vervolgkeuzelijst met printerdrivers de driver van de fax. De faxsoftware verschijnt nu.
4. Voer een van de volgende procedures uit:
  - **Windows**
    - a. Voer het faxnummer in van één of meer ontvangers.
    - b. Voeg een voorblad toe. (Dit is optioneel.)
    - c. Voeg eventuele pagina's toe die in het product zijn geplaatst. (Deze stap is optioneel.)
    - d. Klik op **Nu verzenden**.
  - **Macintosh**
    - a. **Mac OS X versie 10.3:** Selecteer **Fax** in het dialoogvenster **Afdrukken**.  
of  
**Mac OS X versie 10.4:** Selecteer **Fax PDF (PDF faxen)** in het pop-upmenu **PDF**.
    - b. Voer het faxnummer in van één of meer ontvangers.
    - c. **Mac OS X versie 10.3:** Voeg een voorblad toe. (Deze stap is optioneel.)  
of  
**Mac OS X versie 10.4:** Selecteer het product onder **Modem**.
    - d. Klik op **Faxen**.

## Een fax versturen door te kiezen vanaf een downstream-telefoontoestel

Het kan voorkomen dat u een faxnummer wilt kiezen vanaf een toestel dat op dezelfde lijn is aangesloten als het product. Dit is bijvoorbeeld het geval als u een fax verstuurt naar een persoon van wie het apparaat op handmatig ontvangen is ingesteld. U kunt dan eerst bellen om te laten weten dat de fax er aankomt.



---

**OPMERKING:** het toestel moet op de telefoonaansluiting (  ) van het product zijn aangesloten.

1. Laad het document in de automatische documentinvoer.
2. Neem de handset van een toestel dat op dezelfde lijn is aangesloten als het product. Kies het faxnummer met behulp van het toetsenblok van de telefoon.
3. Wanneer de ontvanger antwoordt, kunt u vragen of deze het faxapparaat inschakelt.
4. Wanneer u de faxtonen hoort, drukt u op **Fax starten**, wacht u totdat **Bezig met verbinden** op het display van het bedieningspaneel verschijnt en legt u de handset neer.

## Een vertraagde fax verzenden

Via het bedieningspaneel van het product kunt u instellen dat een fax op een later tijdstip naar een of meerdere personen wordt verzonden. Wanneer deze procedure is voltooid, scant het product het document in het geheugen en keert het weer terug naar de stand Klaar.

---

 **OPMERKING:** wanneer de fax niet op het geplande tijdstip kan worden verzonden, wordt dit aangegeven in het faxfoutenrapport (indien deze optie is ingeschakeld) of in het faxactiviteitenlogboek. De verzending wordt mogelijk niet uitgevoerd als de faxoproep niet wordt beantwoord of als een bezetsignaal de kiespogingen heeft gestopt.

---

Wanneer is ingesteld dat een fax op een later tijdstip moet worden verzonden, maar deze moet worden aangepast, stuurt u de extra informatie als een nieuwe faxtaak. Alle faxen die zijn gepland voor verzending naar hetzelfde faxnummer op hetzelfde moment, worden als individuele faxen afgeleverd.

1. Plaats het document in de automatische documentinvoer.
2. Druk op **Setup** op het bedieningspaneel.
3. Druk op de pijlknoppen totdat **Faxfuncties** verschijnt en druk vervolgens op **OK**.
4. Druk op de pijlknoppen totdat **Fax later verst.** verschijnt en druk vervolgens op **OK**.
5. Voer de tijd in met de alfanumerieke knoppen.
6. Wanneer het product op de 12-uurs klok is ingesteld, kunt u met de pijlknoppen de cursor voorbij het vierde teken verplaatsen om voormiddag of namiddag in te stellen. Selecteer **1** voor voormiddag of **2** voor namiddag en druk vervolgens op **OK**.

**-of-**

Als het product is ingesteld op de 24-uurs klok, drukt u op **OK**.

7. Voer met de alfanumerieke knoppen de datum in en druk vervolgens op **OK**.

**-of-**

Accepteer de standaarddatum door op **OK** te drukken.

8. Voer het faxnummer of de snelkiescode in of druk op de sneltoets.

---

 **OPMERKING:** Deze functie ondersteunt geen niet-gedefinieerde (ad hoc) groepen.

---

9. Druk op **OK** of **Fax starten**. Het document wordt naar het geheugen gescand en de fax wordt op het opgegeven tijdstip verzonden.

## Gebruik van toegangscode, creditcards of telefoonkaarten

Wanneer u toegangscode, creditcards of telefoonkaarten wilt gebruiken, dient u handmatig te kiezen zodat u pauzes en kiescodes kunt invoeren. Zie [Faxen met handmatig kiezen op pagina 103](#).

## Faxen internationaal versturen

Wanneer u een fax naar een internationale bestemming wilt versturen, kiest u handmatig zodat u pauzes en internationale toegangsnummers kunt invoeren. Zie [Faxen met handmatig kiezen op pagina 103](#).

## Een fax ontvangen

Wanneer het product een faxverzending ontvangt, wordt de fax afgedrukt (tenzij de functie Privé ontvangen is ingeschakeld) en wordt deze ook automatisch in het flashgeheugen opgeslagen.

## Een opgeslagen fax afdrukken (wanneer de functie Privé ontvangen is ingeschakeld)

Wanneer u opgeslagen faxen wilt afdrukken, dient u de pincode voor Privé ontvangen in te voeren. Wanneer het product de opgeslagen faxen afdrukt, worden deze uit het geheugen verwijderd.

1. Druk op **Setup** op het bedieningspaneel.
2. Selecteer **Faxinstellingen** met de pijlknoppen en druk vervolgens op **OK**.
3. Voer met de alfanumerieke knoppen de pincode voor beveiliging van het product in en druk vervolgens op **OK**.
4. Selecteer **Instellingen faxontvangst** met de pijlknoppen en druk vervolgens op **OK**.
5. Selecteer met de pijlknoppen **Privé ontvangen** en druk vervolgens op **OK**.
6. Selecteer met de pijlknoppen **Faxen afdrukken** en druk vervolgens op **OK**.

## Een fax opnieuw afdrukken

Als een fax niet is afgedrukt omdat de printcartridge leeg is of omdat de fax is afgedrukt op de verkeerde soort afdruk materiaal, kunt u de fax opnieuw afdrukken. De hoeveelheid beschikbaar geheugen bepaalt het huidige aantal faxen die zijn opgeslagen voor het opnieuw afdrukken. De meest recente fax wordt als eerste afgedrukt, de oudste fax die is opgeslagen wordt als laatste afgedrukt.

Deze faxen worden continu opgeslagen. Door het opnieuw afdrukken worden ze niet uit het geheugen gewist. Zie [Faxen uit het geheugen verwijderen op pagina 100](#) om de faxen uit het geheugen te wissen.

1. Druk op **Setup** op het bedieningspaneel.
2. Selecteer **Faxfuncties** met de pijlknoppen en druk vervolgens op **OK**.
3. Selecteer met de pijlknoppen **Ltste opn. afdr.** en druk vervolgens op **OK**. Het product drukt de laatst afgedrukte fax opnieuw af.



---

**OPMERKING:** druk op **Annuleren** om het afdrukken op een willekeurig moment te stoppen.

---



**VOORZICHTIG:** wanneer de instelling **Faxen opnieuw** is ingesteld op **Uit**, kunnen onjuist afgedrukte of vervaagde faxen niet opnieuw worden afgedrukt.

---



## Een fax ontvangen als de handset overgaat

1. Beantwoord de telefoon.
2. Als u faxtonen hoort, wacht u tot het product de fax invoert.
3. Hang de handset op wanneer de lijn stil is geworden.

## Faxen ontvangen wanneer er faxtonen te horen zijn op de telefoonlijn

Als u een telefoonlijn hebt waarop zowel faxen als telefoongesprekken binnenkomen en u hoort faxsignalen wanneer u de telefoon opneemt, kunt u het ontvangstproces op één van de volgende twee manieren starten.

- Druk op **Fax starten** op het bedieningspaneel als u zich vlak bij het product bevindt.
- Als dit niet zo is, drukt u achtereenvolgens op de toetsen 1-2-3 op het toestel. Vervolgens wacht u totdat u faxverzendsignalen hoort en hangt u op.

---

 **OPMERKING:** de tweede methode werkt alleen als de instelling voor een extra telefoontoestel is ingesteld op **Ja**. Zie [Een extra toestel beschikbaar maken voor de ontvangst van faxen op pagina 98](#) voor het controleren of wijzigen van de instellingen.

---

## Een fax bekijken die is ontvangen op de computer

Wanneer u faxen wilt bekijken op de computer, moet het product zo zijn geconfigureerd dat faxen op de computer kunnen worden ontvangen. Zie [De computer instellen voor de ontvangst van faxen op pagina 95](#).

1. Open HP-werkset.
2. Selecteer het product.
3. Klik op **Faxen**.
4. Klik op **Faxontvangstlog**.
5. Klik in de kolom **Faxbeeld** op de koppeling Bekijken van de fax die u wilt bekijken.

---

 **OPMERKING:** Het ontvangen van faxen met een computer wordt niet ondersteund voor Macintosh.

---

# Faxproblemen oplossen

## Foutmeldingen op de fax

Er verschijnen tijdelijk signaal- en waarschuwingsberichten. Mogelijk moet u deze bevestigen door op **OK** te drukken om verder te kunnen gaan, of moet u op **Annuleren** drukken om de taak te annuleren. Bij bepaalde waarschuwingen wordt de taak mogelijk niet volledig uitgevoerd of is de afdrukkwaliteit niet goed. Als het signaal- of waarschuwingsbericht betrekking heeft op het afdrukken en de functie Automatisch doorgaan is ingeschakeld, wordt geprobeerd om de afdruktaak te hervatten wanneer de waarschuwing 10 seconden op het scherm staat zonder dat u deze hebt bevestigd.

## Tabellen met signaal- en waarschuwingsberichten

Tabel 10-1 Signaal- en waarschuwingsberichten

Bedieningspaneelbericht	Omschrijving	Aanbevolen actie
<b>Communicatiefout</b>	Er is een fout opgetreden in de faxcommunicatie tussen het product en de afzender of ontvanger.	<p>Laat het product opnieuw proberen de fax te verzenden. Haal het telefoonsnoer van het product uit de wandcontactdoos, sluit een telefoon aan en controleer of u kunt bellen. Sluit het telefoonsnoer van het product aan op de aansluiting van een andere telefoonlijn.</p> <p>Probeer het probleem op te lossen door een ander telefoonsnoer te gebruiken.</p> <p>Neem contact op met HP als de fout zich blijft voordoen. Raadpleeg <a href="http://www.hp.com/support/ijm1319">www.hp.com/support/ijm1319</a> of de ondersteuningsbrochure in de verpakking van het apparaat.</p>
<b>Fax bezet, verzending geannuleerd</b>	Het faxnummer waarnaar u de fax probeert te verzenden, is in gesprek. De verzending van de fax is geannuleerd.	<p>Bel de ontvanger en controleer of zijn of haar faxapparaat aan staat en gereed is.</p> <p>Controleer of u het juiste faxnummer belt.</p> <p>Controleer of de optie <b>Bezet: kies opn.</b> is ingeschakeld.</p> <p>Controleer of er een kiestoon is op de telefoonlijn door op <b>Fax starten</b> te drukken.</p> <p>Controleer of de telefoon goed werkt. Hiervoor koppelt u het apparaat los, sluit u een telefoon op de telefoonlijn aan en probeert u een telefoongesprek te voeren.</p> <p>Sluit het telefoonsnoer van het product aan op de aansluiting van een andere telefoonlijn en probeer de fax opnieuw te verzenden.</p> <p>Probeer het probleem op te lossen door een ander telefoonsnoer te gebruiken.</p> <p>Neem contact op met HP als de fout zich blijft voordoen. Raadpleeg <a href="http://www.hp.com/support/ijm1319">www.hp.com/support/ijm1319</a> of de ondersteuningsbrochure in de verpakking van het apparaat.</p>
<b>Faxgeheugen vol - Ontv. annuleren</b>	Het product had onvoldoende geheugen tijdens de faxverzending. Alleen de pagina's	<p>Druk alle faxberichten af en vraag de afzender om de fax opnieuw te verzenden. Laat de afzender de faxtaak in verschillende</p>

**Tabel 10-1 Signaal- en waarschuwingsberichten (vervolg)**

Bedieningspaneelbericht	Omschrijving	Aanbevolen actie
	waarvoor plaats is in het geheugen, worden afgedrukt.	taken opsplitsen voordat hij deze opnieuw verzendt. Annuleer alle faxtaken of verwijder de faxberichten uit het geheugen. Zie <a href="#">Faxen uit het geheugen verwijderen op pagina 100</a> .
<b>Faxgeheugen vol - Verst. geannul.</b>	Tijdens het verzenden van de fax is het geheugen vol geraakt. Een faxtaak kan alleen correct worden uitgevoerd als alle pagina's van de fax zich in het geheugen bevinden. Alleen de pagina's waarvoor plaats was in het geheugen, zijn verzonden.	Druk alle ontvangen faxberichten af of wacht tot alle geplande faxberichten zijn verzonden.  Verzoek de afzender om de fax opnieuw te verzenden.  Annuleer alle faxtaken of verwijder de faxberichten uit het geheugen. Zie <a href="#">Faxen uit het geheugen verwijderen op pagina 100</a> .
<b>Fax is busy Redial pending (Fax bezet, nummerherhaling actief)</b>	Het faxnummer waarnaar u de fax probeert te verzenden, is in gesprek. Het product kiest het bezette nummer automatisch opnieuw. Zie <a href="#">Automatische nummerherhaling instellen op pagina 90</a> .	Laat het product opnieuw proberen de fax te verzenden.  Bel de ontvanger en controleer of zijn of haar faxapparaat aan staat en gereed is.  Controleer of u het juiste faxnummer belt.  Controleer of er een kiestoon is op de telefoonlijn door op <a href="#">Fax starten</a> te drukken.  Controleer of de telefoon goed werkt. Hiervoor koppelt u het apparaat los, sluit u een telefoon op de telefoonlijn aan en probeert u een telefoongesprek te voeren.  Sluit het telefoonsnoer van het product aan op de aansluiting van een andere telefoonlijn en probeer de fax opnieuw te verzenden.  Probeer het probleem op te lossen door een ander telefoonsnoer te gebruiken.  Neem contact op met HP als de fout zich blijft voordoen. Raadpleeg <a href="http://www.hp.com/support/ljm1319">www.hp.com/support/ljm1319</a> of de ondersteuningsbrochure in de verpakking van het apparaat.
<b>Fax vertraagd – Verz.geh. is vol</b>	Het faxgeheugen is vol.	Annuleer de fax door op <a href="#">OK</a> of <a href="#">Annuleren</a> te drukken. Verzend de fax opnieuw. Mogelijk moet u de fax in verschillende delen verzenden als de fout zich opnieuw voordoet.
<b>Geen antw. fax, herh. actief</b>	Er is geen antwoord van het faxnummer waarnaar u wilt verzenden. Het product probeert na enkele minuten opnieuw te kiezen.	Laat het product opnieuw proberen de fax te verzenden.  Bel de ontvanger en controleer of zijn of haar faxapparaat aan staat en gereed is.  Controleer of u het juiste faxnummer belt.  Als het nummer voortdurend opnieuw wordt gekozen, haalt u het telefoonsnoer van het apparaat uit de wandcontactdoos, sluit u een telefoon aan en controleert u of u kunt bellen.  Zorg dat het telefoonsnoer van de telefoonaansluiting is aangesloten op de line out-poort (  ).

**Tabel 10-1 Signaal- en waarschuwingsberichten (vervolg)**

Bedieningspaneelbericht	Omschrijving	Aanbevolen actie
<b>Geen antwoord Verst. geannul.</b>	De pogingen om een faxnummer opnieuw te kiezen zijn mislukt of de optie 'Gn geh.:kies opn' is uitgeschakeld.	<p>Sluit het telefoonsnoer van het product aan op de aansluiting van een andere telefoonlijn.</p> <p>Probeer het probleem op te lossen door een ander telefoonsnoer te gebruiken.</p> <p>Neem contact op met HP als de fout zich blijft voordoen. Raadpleeg <a href="http://www.hp.com/support/ljm1319">www.hp.com/support/ljm1319</a> of de ondersteuningsbrochure in de verpakking van het apparaat.</p> <p>Bel de ontvanger en controleer of zijn of haar faxapparaat aan staat en gereed is.</p> <p>Controleer of u het juiste faxnummer belt.</p> <p>Controleer of de optie voor opnieuw kiezen is ingeschakeld.</p> <p>Ontkoppel het telefoonsnoer van het product en van de wandcontactdoos en sluit het weer aan.</p> <p>Haal het telefoonsnoer van het product uit de wandcontactdoos, sluit een telefoon aan en controleer of u kunt bellen.</p> <p>Zorg dat het telefoonsnoer van de telefoonaansluiting is aangesloten op de line out-poort (  ).</p> <p>Sluit het telefoonsnoer van het product aan op de aansluiting van een andere telefoonlijn.</p> <p>Neem contact op met HP als de fout zich blijft voordoen. Raadpleeg <a href="http://www.hp.com/support/ljm1319">www.hp.com/support/ljm1319</a> of de ondersteuningsbrochure in de verpakking van het apparaat.</p>
<b>Geen document verzonden</b>	Het product heeft geen enkele pagina gescand of heeft van de computer geen pagina's ontvangen om als fax te verzenden.	Probeer de fax opnieuw te verzenden.
<b>Geen fax gevonden</b>	Het product heeft de inkomende oproep beantwoord, maar heeft niet vastgesteld dat de oproep afkomstig was van een faxtoestel.	<p>Laat het product opnieuw proberen de fax te ontvangen.</p> <p>Probeer het probleem op te lossen door een ander telefoonsnoer te gebruiken.</p> <p>Sluit het telefoonsnoer van het product aan op de aansluiting van een andere telefoonlijn.</p> <p>Neem contact op met HP als de fout zich blijft voordoen. Raadpleeg <a href="http://www.hp.com/support/ljm1319">www.hp.com/support/ljm1319</a> of de ondersteuningsbrochure in de verpakking van het apparaat.</p>
<b>Geen kiestoon</b>	Het product heeft geen kiestoon gedetecteerd.	<p>Controleer of er een kiestoon is op de telefoonlijn door op <b>Fax starten</b> te drukken.</p> <p>Ontkoppel het telefoonsnoer van het product en van de wandcontactdoos en sluit het weer aan.</p>

**Tabel 10-1 Signaal- en waarschuwingsberichten (vervolg)**

Bedieningspaneelbericht	Omschrijving	Aanbevolen actie
<b>Groepsnr. mag niet in groep</b>	Het snelkiesnummer dat u hebt ingevoerd, wordt voor een groep gebruikt. Het toevoegen van een groepsnummer aan een andere groep is niet toegestaan.	<p>Controleer of u het telefoonsnoer gebruikt dat bij het product is geleverd.</p> <p>Haal het telefoonsnoer van het product uit de wandcontactdoos, sluit een telefoon aan en controleer of u kunt bellen.</p> <p>Zorg dat het telefoonsnoer van de telefoonaansluiting is aangesloten op de line out-poort (  ).</p> <p>Sluit het telefoonsnoer van het product aan op de aansluiting van een andere telefoonlijn. Zie <a href="#">Aansluiten op een telefoonlijn op pagina 79</a>.</p> <p>Neem contact op met HP als de fout zich blijft voordoen. Raadpleeg <a href="http://www.hp.com/support/ljm1319">www.hp.com/support/ljm1319</a> of de ondersteuningsbrochure in de verpakking van het apparaat.</p>
<b>Ongeldige invoer</b>	Ongeldige gegevens of ongeldig antwoord.	Corrigeer de vermelding.
<b>Ontvngsfout fax</b>	Er is een fout opgetreden tijdens het ontvangen van een fax.	<p>Verzoek de afzender om de fax opnieuw te verzenden.</p> <p>Probeer een fax naar de afzender of naar een ander faxtoestel te verzenden.</p> <p>Controleer of er een kiestoon is op de telefoonlijn door op <b>Fax starten</b> te drukken.</p> <p>Controleer of het telefoonsnoer goed is aangesloten door het los te koppelen en weer aan te sluiten.</p> <p>Controleer of u het telefoonsnoer gebruikt dat bij het product is geleverd.</p> <p>Controleer of de telefoon goed werkt. Hiervoor koppelt u het apparaat los, sluit u een telefoon op de telefoonlijn aan en probeert u een telefoongesprek te voeren.</p> <p>Verlaag de faxesnelheid. Zie <a href="#">De faxesnelheid wijzigen op pagina 123</a>. Vraag de afzender om de fax opnieuw te verzenden.</p> <p>Schakel de foutcorrectiemodus uit. Zie <a href="#">Foutcorrectiemodus van de fax instellen op pagina 122</a>. Vraag de afzender om de fax opnieuw te verzenden.</p> <p>Sluit het product aan op een andere telefoonlijn.</p> <p>Neem contact op met HP als de fout zich blijft voordoen. Raadpleeg <a href="http://www.hp.com/support/">www.hp.com/support/</a></p>

**Tabel 10-1 Signaal- en waarschuwingsberichten (vervolg)**

Bedieningspaneelbericht	Omschrijving	Aanbevolen actie
Verzendfout fax	Er is een fout opgetreden tijdens het verzenden van een fax.	<p data-bbox="1015 226 1437 277"><a href="#">ijm1319</a> of de ondersteuningsbrochure in de verpakking van het apparaat.</p> <p data-bbox="1015 302 1251 329">Verzend de fax opnieuw.</p> <p data-bbox="1015 352 1437 380">Probeer naar een ander faxnummer te faxen.</p> <p data-bbox="1015 403 1422 453">Controleer of er een kiestoon is op de telefoonlijn door op <b>Fax starten</b> te drukken.</p> <p data-bbox="1015 476 1437 556">Controleer of het telefoonsnoer goed is aangesloten door het los te koppelen en weer aan te sluiten.</p> <p data-bbox="1015 579 1437 630">Controleer of u het telefoonsnoer gebruikt dat bij het product is geleverd.</p> <p data-bbox="1015 653 1422 762">Controleer of de telefoon goed werkt. Hiervoor koppelt u het apparaat los, sluit u een telefoon op de telefoonlijn aan en probeert u een telefoongesprek te voeren.</p> <p data-bbox="1015 785 1358 835">Sluit het product aan op een andere telefoonlijn.</p> <p data-bbox="1015 858 1437 938">Stel de faxresolutie in op <b>Standaard</b> in plaats van op de standaardinstelling <b>Fijn</b>. Zie <a href="#">De resolutie instellen op pagina 91</a>.</p> <p data-bbox="1015 961 1437 1075">Neem contact op met HP als de fout zich blijft voordoen. Raadpleeg <a href="http://www.hp.com/support/ijm1319">www.hp.com/support/ijm1319</a> of de ondersteuningsbrochure in de verpakking van het apparaat.</p>

## Bij stroomuitval blijft het faxgeheugen behouden

Het flash-geheugen van de HP LaserJet M1319-MFP beschermt tegen gegevensverlies in geval van stroomuitval. Op andere faxapparaten worden faxpagina's opgeslagen in het normale RAM-geheugen of in het kortetermijn-RAM-geheugen. In het normale RAM-geheugen gaan gegevens direct verloren wanneer de stroom uitvalt. In het kortetermijn-RAM-geheugen gaan de gegevens ongeveer 60 minuten na een stroomuitval verloren. In het flash-geheugen kunnen gegevens jarenlang worden bewaard zonder dat de fax hoeft te zijn ingeschakeld.

## Faxlogboeken en rapporten

U kunt faxlogboeken en rapporten als volgt afdrukken:

### Alle faxrapporten afdrukken

Gebruik deze procedure om alle volgende rapporten ineens af te drukken:

- Faxactiviteitenlog
  - Telefoonboekrapport
  - Configuratiebericht
  - Lijst met geblokkeerde faxen
1. Druk op **Setup** op het bedieningspaneel.
  2. Selecteer **Rapporten** met de pijlknoppen en druk vervolgens op **OK**.
  3. Selecteer **Faxrapporten** met de pijlknoppen en druk vervolgens op **OK**.
  4. Selecteer met de pijlknoppen **Alle faxrapporten** en druk vervolgens op **OK**. Het instellingenmenu wordt gesloten en de rapporten worden afgedrukt.

### Afzonderlijke faxrapporten afdrukken

U kunt de volgende faxlogboeken en rapporten via het bedieningspaneel afdrukken:

- **Rapport laatste oproep:** geeft informatie over de laatste fax die vanaf het product is verzonden of op het product is ontvangen.
  - **Faxactiviteitenlogbestand:** geeft een chronologisch overzicht van de laatste 40 faxen die zijn ontvangen, verzonden of verwijderd en eventueel opgetreden fouten.
  - **Telefoonboekrapport:** geeft een overzicht van de faxnummers die aan de telefoonboekvermeldingen zijn toegewezen, inclusief snelkiescodes en groeps Kiescodes.
  - **Geblok. faxnrs.:** geeft een overzicht van de faxnummers die zijn geblokkeerd en waarmee geen faxen naar het product mogen worden gestuurd.
1. Druk op **Setup** op het bedieningspaneel.
  2. Selecteer **Rapporten** met de pijlknoppen en druk vervolgens op **OK**.

3. Selecteer **Faxrapporten** met de pijlknoppen en druk vervolgens op **OK**.
4. Selecteer met de pijlknoppen het rapport dat moet worden afgedrukt en druk vervolgens op **OK**. Het instellingenmenu wordt gesloten en het rapport wordt afgedrukt.

 **OPMERKING:** wanneer u **Faxactiviteitenlogbestand** hebt geselecteerd en op **OK** hebt gedrukt, drukt u opnieuw op **OK** om **Afdruk logboek** te selecteren. Het instellingenmenu wordt gesloten en het logbestand wordt afgedrukt.

---

## Het faxactiviteitenlogbestand automatisch laten afdrukken

U kunt het faxlogbestand eventueel na elke 40 vermeldingen automatisch laten afdrukken. De fabrieksinstelling is **Aan**. Met de volgende stappen kunt u het faxactiviteitenlogbestand automatisch laten afdrukken:

1. Druk op **Setup** op het bedieningspaneel.
2. Selecteer **Rapporten** met de pijlknoppen en druk vervolgens op **OK**.
3. Selecteer **Faxrapporten** met de pijlknoppen en druk vervolgens op **OK**.
4. Selecteer met de pijlknoppen **Faxactiviteitenlogbestand** en druk vervolgens op **OK**.
5. Selecteer met de pijlknoppen **Log autom. afdr.** en druk vervolgens op **OK**.
6. Selecteer met de pijlknoppen **Aan** en druk vervolgens op **OK** om de selectie te bevestigen.



## Het faxfoutenrapport instellen

Een faxfoutenrapport is een kort rapport met de melding dat zich een fout heeft voorgedaan bij een faxtaak. U kunt dit rapport na de volgende gebeurtenissen laten afdrucken:

- Elke faxfout (standaardfabrieksinstelling)
- Faxverzendingfout
- Faxontvangstfout
- Nooit

---

 **OPMERKING:** wanneer u **Nooit** selecteert, wordt u niet gemeld dat een fax niet goed is verzonden, tenzij u een faxactiviteitenlogboek afdruckt.

---

1. Druk op **Setup** op het bedieningspaneel.
2. Selecteer **Rapporten** met de pijlknoppen en druk vervolgens op **OK**.
3. Selecteer **Faxrapporten** met de pijlknoppen en druk vervolgens op **OK**.
4. Selecteer met de pijlknoppen **Foutrapport fax** en druk vervolgens op **OK**.
5. Selecteer met de pijlknoppen de optie waarvoor u de faxfoutenrapporten wilt afdrucken.
6. Druk op **OK** om de selectie op te slaan.

## Het faxbevestigingsrapport instellen

Een bevestigingsrapport is een kort rapport dat aangeeft dat het product met succes een faxtaak heeft verzonden of ontvangen. U kunt dit rapport na de volgende gebeurtenissen laten afdrucken:

- Elke faxtaak
  - Verzenden van een fax
  - Ontvangen van een fax
  - Nooit (de fabrieksinstelling)
- 
1. Druk op **Setup** op het bedieningspaneel.
  2. Selecteer **Rapporten** met de pijlknoppen en druk vervolgens op **OK**.
  3. Selecteer **Faxrapporten** met de pijlknoppen en druk vervolgens op **OK**.
  4. Selecteer met de pijlknoppen **Bevestiging fax** en druk vervolgens op **OK**.
  5. Selecteer met de pijlknoppen de optie waarvoor u de faxfoutenrapporten wilt afdrucken.
  6. Druk op **OK** om de selectie op te slaan.

## De eerste pagina van elke fax opnemen in het faxbevestigingsrapport, het faxfoutenrapport en het rapport laatste oproep

Als deze optie is ingeschakeld en de pagina-afbeelding nog in het geheugen van het product staat, bevatten het faxconfiguratiebericht, het faxfoutenrapport en het rapport laatste oproep een miniaturweergave (verkleining van 50%) van de eerste pagina van de laatste fax die is verzonden of ontvangen. De fabrieksinstelling voor deze optie is **Aan**.

1. Druk op **Setup** op het bedieningspaneel.
2. Selecteer **Rapporten** met de pijlknoppen en druk vervolgens op **OK**.
3. Selecteer **Faxrapporten** met de pijlknoppen en druk vervolgens op **OK**.
4. Selecteer met de pijlknoppen **Ook eerste pag.** en druk vervolgens op **OK**.
5. Selecteer met de pijlknoppen **Aan** en druk vervolgens op **OK** om de selectie te bevestigen.

## Foutcorrectie en faxsnelheid wijzigen

## Foutcorrectiemodus van de fax instellen

Gewoonlijk worden de signalen van de telefoonlijn tijdens het verzenden of ontvangen van een fax gecontroleerd. Wanneer er tijdens de verzending een fout optreedt en de foutcorrectie-instelling **Aan** is, kan u worden gevraagd een deel van de fax opnieuw te verzenden. De fabrieksinstelling voor foutcorrectie is **Aan**.

Schakel deze optie alleen uit als u problemen hebt met het verzenden of ontvangen van een fax en u de fouten tijdens de overdracht wilt accepteren. U kunt deze functie bijvoorbeeld uitschakelen wanneer u een fax wilt verzenden naar of ontvangen uit het buitenland of als u een satellietverbinding gebruikt.

1. Druk op **Setup** op het bedieningspaneel.
2. Selecteer **Faxinstellingen** met de pijlknoppen en druk vervolgens op **OK**.
3. Selecteer met de pijlknoppen **Alle faxen** en druk vervolgens op **OK**.
4. Selecteer met de pijlknoppen **Foutcorrectie** en druk vervolgens op **OK**.
5. Selecteer met de pijlknoppen **Aan** of **Uit** en druk vervolgens op **OK** om de selectie op te slaan.

## De faxesnelheid wijzigen

De instelling voor de faxesnelheid is het modemprotocol dat het product voor de verzending van faxen gebruikt. Dit protocol is de wereldwijde standaard op het gebied van full-duplex-modems voor het verzenden en ontvangen van gegevens via telefoonlijnen met 33.600 bps (bits per seconde). De fabrieksinstelling voor de faxesnelheid is **Hoog (V.34)**.

Wijzig de V.34-instelling alleen als er problemen optreden bij het verzenden of ontvangen van een fax via een bepaald apparaat. U kunt de faxesnelheid bijvoorbeeld verlagen wanneer u een fax wilt verzenden naar of wilt ontvangen uit het buitenland of via een satellietverbinding.

1. Druk op **Setup** op het bedieningspaneel.
2. Selecteer **Faxinstellingen** met de pijlknoppen en druk vervolgens op **OK**.
3. Selecteer met de pijlknoppen **Alle faxen** en druk vervolgens op **OK**.
4. Selecteer met de pijlknoppen **Faxesnelheid** en druk vervolgens op **OK**.
5. Selecteer met de pijlknoppen een snelheid en druk vervolgens op **OK**.

## Problemen bij het verzenden van faxen

Probleem	Oorzaak	Oplossing
Het document wordt niet ingevoerd tijdens het faxen.	De maximumlengte van een pagina die u kunt laden, is 381 mm. Bij het faxen van een langere pagina wordt gestopt bij 381 mm.	Druk het document op korter papier af.  Wanneer er geen papier is vastgelopen en er minder dan een minuut is verstreken, wacht u een ogenblik voordat u op <b>Annuleren</b> drukt. Wanneer er papier is vastgelopen, verwijdert u dit. Verzend de taak vervolgens opnieuw.
	Als het materiaal te klein is, kan het gemakkelijk vastlopen in de automatische documentinvoer (ADF).	De minimale paginagrootte voor de ADF is 148 x 105 mm.  Wanneer er papier is vastgelopen, verwijdert u dit. Verzend de taak vervolgens opnieuw.
De verzending van faxen stopt halverwege.	Het ontvangende faxapparaat functioneert mogelijk niet goed.	Probeer de fax te verzenden naar een ander faxapparaat.
	De telefoonlijn werkt mogelijk niet.	Voer een van de volgende handelingen uit: <ul style="list-style-type: none"><li>• Zet het volume van het product hoger en druk vervolgens op <b>Fax starten</b> op het bedieningspaneel. Wanneer u de kiestoon hoort, werkt de telefoonlijn.</li><li>• Haal het telefoonsnoer van het product uit de wandcontactdoos en sluit vervolgens een telefoontoestel aan op de wandcontactdoos. Probeer iemand te bellen om te controleren of de telefoonlijn goed werkt.</li></ul>
	De faxtaak wordt wellicht onderbroken door een communicatiefout.	Zet de instelling voor nummerherhaling bij een communicatiefout op <b>Aan</b> .

Probleem	Oorzaak	Oplossing
Het product ontvangt wel faxen, maar kan ze niet verzenden.	Wanneer het product op een digitaal systeem is aangesloten, genereert het systeem mogelijk een kiestoon die niet door het product kan worden waargenomen.	Schakel de optie Kiestoon detecteren uit. Neem contact op met de serviceprovider van het systeem als de fout zich blijft voordoen.
	Er is wellicht een slechte telefoonverbinding.	Probeer het later opnieuw.
	Het ontvangende faxapparaat functioneert mogelijk niet goed.	Probeer de fax te verzenden naar een ander faxapparaat.
	De telefoonlijn werkt mogelijk niet.	Voer een van de volgende handelingen uit: <ul style="list-style-type: none"> <li>• Zet het volume van het product hoger en druk op <b>Fax starten</b> op het bedieningspaneel. Wanneer u de kiestoon hoort, werkt de telefoonlijn.</li> <li>• Haal het telefoonsnoer van het product uit de wandcontactdoos en sluit een telefoontoestel aan. Probeer iemand te bellen om te controleren of de telefoonlijn goed werkt.</li> </ul>
Uitgaande faxoproepen gaan door met kiezen.	Het product kiest een faxnummer automatisch opnieuw als de opties voor nummerherhaling zijn ingesteld op <b>Aan</b> .	Druk op <b>Annuleren</b> als u niet wilt dat het product een faxnummer opnieuw kiest. Of verander de instelling voor nummerherhaling.
Verzonden faxen arriveren niet op het ontvangende faxapparaat.	Het ontvangende faxapparaat is wellicht uitgeschakeld of bevat een fout, bijvoorbeeld omdat het papier op is.	Bel de ontvanger en controleer of zijn of haar faxapparaat aan staat en gereed is om faxen te ontvangen.
	De originelen zijn wellicht niet juist geladen.	Controleer of de originele documenten op de juiste wijze in de ADF-invoerlade zijn geplaatst.
	Er bevindt zich mogelijk een faxbericht in het geheugen omdat een nummer in gesprek is en opnieuw moet worden gekozen. Mogelijk zijn er ook andere taken die moeten worden verzonden of is de fax ingesteld om later te worden verzonden.	Als er om een van de genoemde redenen een faxtaak in het geheugen is opgeslagen, wordt een vermelding van die taak vastgelegd in het logboek voor faxactiviteiten. Druk het faxactiviteitenlogbestand af en controleer of er in de kolom <b>Status</b> taken staan die nog de markering <b>In de wachtrij</b> hebben.
Op het bedieningspaneel wordt een foutmelding over te weinig geheugen weergegeven.	De fax is mogelijk te groot, of de resolutie te hoog.	Probeer een van de volgende oplossingen: <ul style="list-style-type: none"> <li>• Splits een fax op in kleinere gedeelten en fax deze afzonderlijk.</li> <li>• Verwijder opgeslagen faxen om meer geheugen vrij te maken voor uitgaande faxen.</li> <li>• Configureer de uitgaande fax als een vertraagde fax en controleer</li> </ul>

Probleem	Oorzaak	Oplossing
		vervolgens of deze volledig wordt verzonden. <ul style="list-style-type: none"> <li>Zorg ervoor dat het product de laagste resolutie-instelling (<b>Standaard</b>) gebruikt.</li> </ul>

## Problemen bij het ontvangen van faxen

Gebruik de tabel in dit gedeelte om problemen op te lossen die kunnen optreden bij het ontvangen van faxen.

 **OPMERKING:** gebruik het faxesnoer dat bij het product is geleverd om ervoor te zorgen dat het product goed functioneert.

Probleem	Oorzaak	Oplossing
Het product kan geen faxen ontvangen van een extra toestel.	De instelling voor extra telefoons is wellicht uitgeschakeld.	Wijzig de instelling voor het extra toestel.
	Het faxesnoer is wellicht niet goed aangesloten.	Controleer of het faxesnoer goed is aangesloten op de telefoonaansluiting en het product (of een ander op het product aangesloten apparaat). Druk achtereenvolgens op 1-2-3, wacht drie seconden en hang dan op.
	De kiesmodus van het product of van het extra telefoontoestel is wellicht onjuist ingesteld.	Controleer of de kiesmodus van het product is ingesteld op <b>Toon</b> . Controleer of het extra telefoontoestel ook is ingesteld op toonkiezen.



Probleem	Oorzaak	Oplossing
Het product beantwoordt geen binnenkomende faxoproepen.	De antwoordmodus is mogelijk ingesteld op <b>Handmatig</b> .	Wanneer de antwoordmodus is ingesteld op <b>Handmatig</b> , beantwoordt het product geen oproepen. Start het faxontvangstproces handmatig.
	De instelling voor het aantal beltonen is wellicht niet goed ingesteld.	Controleer of het aantal belsignalen juist is ingesteld.
	De functie voor antwoordbelpatronen is wellicht ingeschakeld maar u beschikt niet over een dergelijke dienst, of u beschikt over een dergelijke dienst en de functie is niet goed ingesteld.	Controleer of de functie voor antwoordbelpatronen correct is ingesteld.
	Het faxesnoer is wellicht niet goed aangesloten of functioneert niet.	Raadpleeg de Starhandleiding om de installatie te controleren. Controleer of u het faxesnoer gebruikt dat bij het product is geleverd.
	Het product detecteert wellicht geen inkomende faxsignalen omdat het antwoordapparaat bezig is met het afspelen van een gesproken bericht.	Neem het bericht op het antwoordapparaat opnieuw op en laat het bericht voorafgaan door minstens twee seconden stilte.
	Er zijn wellicht te veel apparaten aangesloten op de telefoonlijn.	Sluit niet meer dan drie apparaten aan op de lijn. Verwijder het laatste apparaat dat is aangesloten en controleer of het product werkt. Als dit niet het geval is, verwijdert u de apparaten een voor een en probeert u het na elk apparaat opnieuw.
	De telefoonlijn werkt mogelijk niet.	Voer een van de volgende handelingen uit: <ul style="list-style-type: none"> <li>• Zet het volume van het product hoger en druk vervolgens op <b>Fax starten</b> op het bedieningspaneel. Wanneer u de kiestoon hoort, werkt de telefoonlijn.</li> <li>• Haal het telefoonsnoer van het product uit de wandcontactdoos en sluit een telefoontoestel aan. Probeer iemand te bellen om te controleren of de telefoonlijn goed werkt.</li> </ul>

Probleem	Oorzaak	Oplossing
Het product beantwoordt geen binnenkomende faxoproepen.	De beantwoording van oproepen door het product wordt mogelijk verstoord door een berichtenservice.	<p>Voer een van de volgende handelingen uit:</p> <ul style="list-style-type: none"> <li>• Sluit de berichtenservice af.</li> <li>• Gebruik een telefoonlijn speciaal voor faxoproepen.</li> <li>• Stel de antwoordmodus van het product in op <b>Handmatig</b>. In de handmatige antwoordmodus moet u zelf de ontvangst van de fax starten.</li> <li>• Laat het product in de automatische modus staan en verlaag het aantal besignalen voor het product naar een waarde die lager is dan het aantal besignalen dat voor de voicemail is ingesteld. Het product beantwoordt alle inkomende oproepen.</li> </ul>
	Het papier is mogelijk op en het geheugen is vol.	Vul de papierinvoerlade bij. Druk op <b>OK</b> . Alle faxen die in het geheugen zijn opgeslagen, worden afgedrukt en vervolgens worden er weer faxoproepen aangenomen.
Faxen worden niet afgedrukt.	De invoerlade is leeg.	Plaats afdrukmetaal in de invoerlade. Faxen die worden ontvangen terwijl het papier op is, worden opgeslagen in het geheugen en worden afgedrukt nadat het papier is bijgevoerd.
	De optie voor ontvangen naar de pc is wellicht ingeschakeld waardoor faxen worden ontvangen op de computer.	Controleer of de computer faxen ontvangt.
	Er is een fout opgetreden.	Kijk of er een foutmelding op het bedieningspaneel wordt weergegeven en raadpleeg vervolgens <a href="#">Foutmeldingen op de fax op pagina 112</a> .
Faxen worden niet op één pagina maar op twee pagina's afgedrukt.	De instelling voor automatische verkleining is niet correct.	Schakel de automatische verkleining in.
	Mogelijk zijn de inkomende faxen verzonden op groter afdrukmetaal.	Pas de instelling voor automatische verkleining aan zodat grotere pagina's op één pagina worden afgedrukt.
Ontvangen faxen zijn te licht, zijn blanco of hebben een slechte afdrukkwaliteit.	De toner is op geraakt tijdens het afdrukken van een fax.	Het product slaat de laatst afgedrukte faxen op. (De beschikbare hoeveelheid geheugen bepaalt het werkelijke aantal faxen dat wordt opgeslagen om opnieuw af te drukken.) Vervang de toner zo snel mogelijk en druk de fax opnieuw af.
	De ontvangen fax is te licht.	Neem contact op met de afzender en laat deze de fax opnieuw versturen nadat de contrastinstellingen zijn gewijzigd.

## Prestatieproblemen

Probleem	Oorzaak	Oplossing
Faxen worden erg traag verzonden of ontvangen.	Mogelijk is de fax heel complex, bijvoorbeeld met veel afbeeldingen.	De overdracht van ingewikkelde faxen neemt meer tijd in beslag. Door lange faxen in meerdere taken te verdelen en de resolutie te verlagen kan de verzendsnelheid worden vergroot.
	Er is wellicht een lage modemsnelheid ingesteld op het ontvangende faxapparaat.	De fax wordt alleen verzonden met de hoogste modemsnelheid die op het ontvangende faxapparaat kan worden gebruikt.
	De resolutie waarmee de fax is verzonden of wordt ontvangen, is mogelijk erg hoog.	Bel de afzender en vraag deze om de resolutie te verlagen en de fax opnieuw te verzenden. Wanneer u de fax wilt verzenden, verlaagt u de resolutie en verzendt u de fax.
	Er is mogelijk ruis op de telefoonlijn aanwezig.	Hang op en verzend de fax opnieuw. Vraag de telefoonmaatschappij de telefoonlijn te controleren.  Wanneer de fax via een digitale telefoonlijn wordt verzonden, neemt u contact op met de serviceprovider.
	De fax wordt verzonden via een internationaal telefoongesprek.	Het internationaal verzenden van faxtaken duurt meestal langer.
	Het oorspronkelijke document heeft een gekleurde achtergrond.	Druk het oorspronkelijke document opnieuw af met een witte achtergrond en verstuur de fax vervolgens opnieuw.
De faxactiviteitenlogboeken en faxbelrapporten worden op onjuiste tijden afgedrukt.	De instellingen voor faxactiviteitenlogboeken of faxberichtrapporten zijn niet correct.	Druk een configuratiepagina af en kijk wanneer de rapporten worden afgedrukt.
De geluiden van het product zijn te hard of te zacht.	Het volume is mogelijk niet juist ingesteld.	Pas de volume-instelling van het product aan.



---

# 11 Het product beheren en onderhouden

- [Informatiepagina's](#)
- [De HP-werkset-software gebruiken](#)
- [Benodigdheden beheren](#)

# Informatiepagina's

Informatiepagina's bevinden zich in het geheugen van het product. Met behulp van deze pagina's kunt u problemen met het product onderzoeken en oplossen.

 **OPMERKING:** Als de taal op het product tijdens de installatie niet goed is ingesteld, kunt u de taal handmatig instellen zodat de informatiepagina's in een van de ondersteunde talen worden afgedrukt. Wijzig de taal via het menu **Systeeminstellingen** op het bedieningspaneel. Zie [Bedieningspaneel op pagina 9](#).

Beschrijving	De pagina afdrukken
<b>Configuratiepagina</b>  Geeft de huidige instellingen en eigenschappen van het product weer.	<ol style="list-style-type: none"><li>1. Druk op het bedieningspaneel op <a href="#">Setup</a>.</li><li>2. Selecteer <b>Rapporten</b> met de pijlknoppen en druk vervolgens op <a href="#">OK</a>.</li><li>3. Selecteer <b>Config-rapport</b> met de pijlknoppen en druk vervolgens op <a href="#">OK</a>.</li></ol> <p>Er wordt nog een pagina afgedrukt. Op deze pagina vindt u in het gedeelte <b>Faxinstellingen</b> informatie over de faxinstellingen van het product.</p>
<b>Demopagina</b>  Bevat voorbeelden van tekst en afbeeldingen.	<ol style="list-style-type: none"><li>1. Druk op het bedieningspaneel op <a href="#">Setup</a>.</li><li>2. Selecteer <b>Rapporten</b> met de pijlknoppen en druk vervolgens op <a href="#">OK</a>.</li><li>3. Selecteer <b>Demopagina</b> met de pijlknoppen en druk vervolgens op <a href="#">OK</a>.</li></ol>
<b>Menuoverzicht</b>  Hierop worden de menu's en beschikbare instellingen van het bedieningspaneel weergegeven.	<ol style="list-style-type: none"><li>1. Druk op het bedieningspaneel op <a href="#">Setup</a>.</li><li>2. Selecteer <b>Rapporten</b> met de pijlknoppen en druk vervolgens op <a href="#">OK</a>.</li><li>3. Selecteer <b>Menustructuur</b> met de pijlknoppen en druk vervolgens op <a href="#">OK</a>.</li></ol>
<b>Faxrapporten</b>	Raadpleeg <a href="#">Faxlogboeken en rapporten op pagina 117</a> voor informatie over het gebruik van de faxlogbestanden en -rapporten.

# De HP-werkset-software gebruiken

Voer een volledige software-installatie uit om de HP-werkset te kunnen gebruiken.

HP-werkset is een softwareprogramma dat u voor de volgende taken kunt gebruiken:

- De productstatus controleren
- De instellingen van het product configureren
- Pop-upwaarschuwingsberichten configureren.
- Informatie over probleemoplossingen bekijken.
- Online documentatie bekijken.

## HP-werkset weergeven

Open HP-werkset op een van de volgende manieren:

- Dubbelklik in het systeemvak van Windows op het pictogram van het product (.
- Klik in het menu **Start** van Windows achtereenvolgens op **Programma's** (of **Alle programma's** in Windows XP), **HP**, **HP LaserJet M1319** en **HP-werkset**.

De HP-werkset-software bevat de volgende gedeelten voor elk product in het venster Apparaten:

- **Status**
- **Fax**

Naast deze gedeelten bevat elke pagina de volgende gemeenschappelijke elementen:

- **Benodigheden aanschaffen.**
- **Overige koppelingen.**

## Status

De map **Status** bevat koppelingen naar de volgende hoofdpagina's:

- **Status apparaat.** Statusinformatie van het product weergeven. Deze pagina bevat informatie over de status van het product, bijvoorbeeld een papierstoring of een lege lade. Klik na het oplossen van een probleem met het product op **Status vernieuwen** om de status van het product bij te werken.

## Fax

Gebruik het tabblad **Fax** van HP-werkset om faxtaken uit te voeren vanaf uw computer. Het tabblad **Fax** bevat koppelingen naar de volgende hoofdpagina's:

- **Faxtaken.** Taken uitvoeren zoals een fax verzenden, het faxgeheugen wissen of de faxontvangstmodus instellen.
- **Faxtelefoonboek.** Hier kunt u vermeldingen toevoegen aan, bewerken in of verwijderen uit het telefoonboek van de all-in-one.
- **Faxverzendinglog.** Hier kunt u alle recente faxen bekijken die vanaf de all-in-one zijn verzonden.

- **Faxontvangstlog.** Hier kunt u alle recente faxen bekijken die op de all-in-one zijn ontvangen.
- **Eigenschappen faxgegevens.** De ruimte beheren voor het opslaan van faxen op een computer. Deze instellingen zijn alleen van toepassing als u hebt gekozen voor het op afstand verzenden of ontvangen van faxen op een computer.

## Faxtaken

De volgende drie opties zijn beschikbaar wanneer u een fax ontvangt:

- U kunt de fax afdrukken. U kunt ook instellen dat er een bericht op de computer wordt weergegeven om aan te geven dat de fax is afgedrukt.
- U kunt de fax ontvangen op de computer. U kunt ook instellen dat er een bericht op de computer wordt weergegeven om aan te geven dat de fax is aangekomen. Als het faxapparaat is aangesloten op meerdere computers, kan er slechts één computer worden ingesteld om faxen te ontvangen.
- U kunt de fax doorsturen naar een ander faxapparaat.



---

**OPMERKING:** De wijzigingen worden van kracht wanneer u op **Toepassen** klikt.

---

## Faxtelefoonboek

Met het faxtelefoonboek van de HP-werkset kunt u personen of groepen toevoegen aan of verwijderen uit de snelkieslijst, telefoonboeken importeren uit diverse bronnen en de lijst met contactpersonen bijwerken en beheren.

- Als u een contactpersoon wilt toevoegen aan de snelkieslijst, schakelt u het selectievakje in naast het snelkiesnummer dat u wilt opgeven. Typ de naam van de contactpersoon in het venster **Contactpersoon**. Typ het faxnummer in het venster **Faxnummer**. Klik op **Toevoegen/bewerken**.
- Als u een groep met contactpersonen wilt toevoegen aan de snelkieslijst, schakelt u het selectievakje in naast het snelkiesnummer dat u wilt opgeven. Klik op **Nieuwe groep/groep bewerken**. Dubbelklik op de naam van een contactpersoon in de lijst aan de linkerkant om de naam te verplaatsen naar de lijst aan de rechterkant of selecteer een naam aan de linkerkant en klik vervolgens op de juiste pijl om de naam te verplaatsen naar de groepslijst aan de rechterkant. U kunt met deze twee methoden ook namen van rechts naar links verplaatsen. Wanneer u een groep hebt gemaakt, typt u een naam in het venster **Groepsnaam** en klikt u vervolgens op **OK**.
- Als u een bestaande snelkiescode wilt bewerken, klikt u op een willekeurige plaats in de rij met de naam van de contactpersoon om deze te selecteren, geeft u wijzigingen op in de desbetreffende vensters en klikt u vervolgens op **Toevoegen/bewerken**. U kunt wijzigingen rechtstreeks in de namenlijst van het telefoonboek aanbrengen door op een item te klikken en de wijzigingen in te voeren. Zorg dat de kolom **Selecteren** geen vinkje bevat.
- Als u een bestaande groepkiescode wilt bewerken, klikt u op een willekeurige plaats in de rij met de groepsnaam om deze te selecteren en klikt u vervolgens op **Nieuwe groep/groep bewerken**. Breng de vereiste wijzigingen aan en klik op **OK**. U kunt de naam van de groep rechtstreeks in de namenlijst van het telefoonboek wijzigen door op een item te klikken en de wijzigingen in te voeren. Zorg dat de kolom **Selecteren** geen vinkje bevat.
- Als u een item wilt verwijderen uit de snelkieslijst, selecteert u het item en klikt u vervolgens op **Verwijderen**.



- Als u snelkiescodes wilt verplaatsen, kunt u het item selecteren en op **Verplaatsen** klikken of kunt u **Verplaatsen** selecteren en vervolgens het item opgeven in het dialoogvenster. Selecteer **Volgende lege rij** of geef het nummer op van de rij waar u het item naartoe wilt verplaatsen.

---

 **OPMERKING:** Als u een rij opgeeft die al bezet is, wordt het bestaande item overschreven door het nieuwe item.

---

- Als u contactpersonen wilt importeren uit een telefoonboek van Lotus Notes, Outlook of Outlook Express, klikt u op **Telefoonboek importeren**. Selecteer het gewenste softwareprogramma, navigeer naar het desbetreffende bestand en klik op **OK**. U kunt ook afzonderlijke items in het telefoonboek selecteren in plaats van het gehele telefoonboek te importeren.
- Als u alle items in de snelkieslijst wilt selecteren, klikt u op de kolomkop **Selecteren**.

Naast cijfers zijn de volgende tekens geldig in faxnummers:

- (
- )
- +
- -
- \*
- #
- R
- W
- .
- ,
- <spatie>

---

 **OPMERKING:** De wijzigingen worden van kracht wanneer u op **Toepassen** klikt.

---

## Faxverzendlog

In het Faxverzendlog van HP-werkset worden alle onlangs verzonden faxen vermeld met informatie zoals de verzenddatum en -tijd, het taaknummer, het faxnummer, het aantal pagina's en de resultaten.

Als u een fax verzendt vanaf een computer die is aangesloten op de all-in-one, bevat de fax een koppeling **Weergeven**. Als u op deze koppeling klikt, wordt een nieuwe pagina geopend die informatie bevat over de fax.

Klik op een willekeurige kolomkop in het faxverzendlog om de gegevens in deze kolom opnieuw te sorteren in oplopende of aflopende volgorde.

In de kolom Resultaten wordt de status van de fax weergegeven. Als het verzenden van een fax is mislukt, bevat deze kolom een beschrijving van de reden waarom de fax niet is verzonden.

---

 **OPMERKING:** De wijzigingen worden van kracht wanneer u op **Toepassen** klikt.

---

## faxontvangstlog

In het Faxontvangstlog van HP-werkset worden alle onlangs ontvangen faxen vermeld met informatie zoals de ontvangstdatum en -tijd, het taaknummer, het faxnummer, het aantal pagina's, de resultaten en een verkleinde afbeelding van de fax.

Als u een fax ontvangt op een computer die is aangesloten op de all-in-one, bevat de fax een koppeling **Weergeven**. Als u op deze koppeling klikt, wordt een nieuwe pagina geopend die informatie bevat over de fax.

Klik op een willekeurige kolomkop in de faxontvangstlog om de gegevens in deze kolom opnieuw te sorteren in oplopende of aflopende volgorde.

In de kolom Resultaten wordt de status van de fax weergegeven. Als het ontvangen van een fax is mislukt, bevat deze kolom een beschrijving van de reden waarom de fax niet is ontvangen.

---

 **OPMERKING:** De wijzigingen worden van kracht wanneer u op **Toepassen** klikt.

---

## Benodigheden aanschaffen

Deze knop onder aan elke pagina vormt de koppeling naar een website waar u vervangende benodigheden kunt bestellen. U moet internettoegang hebben om deze functie te gebruiken.

## Overige koppelingen

Dit gedeelte bevat snelkoppelingen waarmee u verbinding maakt met internet. Als u deze snelkoppelingen wilt kunnen gebruiken, moet u toegang hebben tot internet. Als u een inbelverbinding gebruikt en geen verbinding kreeg toen u de HP-werkset voor het eerst opende, moet u eerst een verbinding maken om naar deze websites te kunnen gaan. Als u verbinding wilt maken, kan het nodig zijn om de HP-werkset eerst te sluiten en erna opnieuw te openen.

- **HP Instant Support.** Verbinding maken met de website HP Instant Support.
- **Productondersteuning.** Verbinding maken met de website voor ondersteuning van het product, waar u informatie over een bepaald probleem kunt zoeken.
- **Benodigheden aanschaffen.** Benodigheden bestellen op de website van HP.
- **Productregistratie.** Verbinding maken met de website van HP voor productregistratie.

# Benodigdheden beheren

## Benodigdheden controleren en bestellen

U kunt de status van benodigdheden controleren via het bedieningspaneel van het product, door een statuspagina voor benodigdheden af te drukken of door HP-werkset weer te geven. HP raadt u aan een nieuwe printcartridge te bestellen zodra het bericht dat de printcartridge bijna leeg is voor het eerst verschijnt. Gebruik een nieuwe, authentieke HP-printcartridge voor het ontvangen van de volgende informatie:

- Resterende levensduur van cartridge
- Geschatte aantal resterende pagina's
- Aantal afgedrukte pagina's
- Overige informatie voor benodigdheden

 **OPMERKING:** U kunt de HP-werkset zo instellen dat u wordt gewaarschuwd als de benodigdheden bijna leeg zijn.

---

## Status van benodigdheden controleren via het bedieningspaneel

Controleer het bedieningspaneel van het product. Hierop wordt aangegeven wanneer een printcartridge leeg of bijna leeg is. Op het bedieningspaneel wordt ook een melding weergegeven wanneer een printcartridge van een ander merk dan HP wordt geïnstalleerd.

Als de benodigdheden bijna op zijn, kunt u deze per telefoon of online bestellen bij uw plaatselijke HP-dealer. Zie [Accessoires en bestelinformatie op pagina 181](#) voor onderdeelnummers. Ga naar [www.hp.com/go/ljsupplies](http://www.hp.com/go/ljsupplies) als u online wilt bestellen.

## Benodigheden bewaren

Volg deze richtlijnen voor het opslaan van printcartridges:

- Verwijder de printcartridge pas uit de verpakking wanneer u klaar bent om deze te gebruiken.
- 
- △ **VOORZICHTIG:** Stel de printcartridge niet langer dan enkele minuten bloot aan licht. Zo voorkomt u beschadigingen.
- 
- Zie [Omgevingsspecificaties op pagina 191](#) voor het temperatuurbereik bij gebruik en opslag.
  - Bewaar de artikelen in horizontale positie.
  - Bewaar de artikelen op een donkere, droge plaats uit de buurt van warmtebronnen en magnetische bronnen.

## Beleid van HP ten aanzien van benodigheden van derden

Het gebruik van benodigheden die niet door HP zijn vervaardigd (nieuwe of bijgevoelde benodigheden), wordt niet aanbevolen door Hewlett-Packard Company. Aangezien dit geen HP-producten zijn, heeft het bedrijf geen invloed op het ontwerp en de kwaliteit. Onderhoud of reparaties aan de printer als gevolg van het gebruik van een onderdeel van een ander merk dan HP worden *niet* gedekt door de garantie.

## HP-fraudelijjn

Bel de HP-fraudelijjn als op het product of in HP-werkset wordt aangegeven dat de printcartridge niet van HP is terwijl deze volgens u wel authentiek is. HP helpt u te bepalen of het desbetreffende product een echt HP product is en onderneemt stappen om het probleem op te lossen.

In de volgende gevallen beschikt u mogelijk over een printcartridge van een ander merk dan HP:

- U ondervindt een groot aantal problemen bij het gebruik van de printcartridge.
- De printcartridge ziet er anders uit dan gebruikelijk (het treklijpje en de verpakking zijn bijvoorbeeld anders).

*In de Verenigde Staten* kunt u gratis het volgende nummer bellen: 1-877-219-3183.

*Buiten de Verenigde Staten* kunt u op onze kosten bellen. Vraag de operator om een 'collect call' naar dit telefoonnummer: 1-770-263-4745. Als u geen Engels spreekt, wordt u in uw taal te woord gestaan door een medewerker van de HP-fraudelijjn. Als er niemand aanwezig is die uw taal spreekt, wordt ongeveer een minuut na het begin van uw telefoontje een telefonische tolk ingeschakeld. Via deze service kunt u met de medewerker van de HP-fraudelijjn in uw eigen taal communiceren.

## Benodigheden recyclen

Als u een nieuwe printcartridge van HP wilt installeren, volgt u de instructies die zijn bijgesloten in de verpakking van de nieuwe printcartridge of raadpleegt u de starthandleiding.

Voor de recycling van benodigheden, plaatst u het gebruikte onderdeel in de verpakking waarin het nieuwe onderdeel is geleverd. Gebruik het bijgeleverde retouretiket om het gebruikte onderdeel terug te zenden naar HP voor recycling. Voor informatie over hergebruik raadpleegt u de gids voor hergebruik die bij elk nieuw onderdeel van HP wordt geleverd. Zie [Afdrukbenodigheden voor HP LaserJet op pagina 195](#) voor meer informatie over het recyclingprogramma van HP.

## Toner opnieuw verdelen

Als de afgedrukte pagina vage of lichte gebieden vertoont, kunt u de afdrukkwaliteit tijdelijk verhogen door de toner opnieuw te verdelen.

1. Verwijder de printcartridge uit de printer.
2. Beweeg de printcartridge voorzichtig van voor naar achter om de toner opnieuw te verdelen.

△ **VOORZICHTIG:** Als er toner op uw kleding terecht komt, veegt u deze af met een droge doek en wast u de kleding in koud water. *Als u warm water gebruikt, zet de toner zich vast in de stof.*

3. Plaats de printcartridge terug in de printer en sluit de printcartridgeklep. Als de afdruk nog steeds licht of onacceptabel is, installeert u een nieuwe printcartridge.

## Benodigheden vervangen

### Printcartridge

1. Open de klep van de printcartridge.

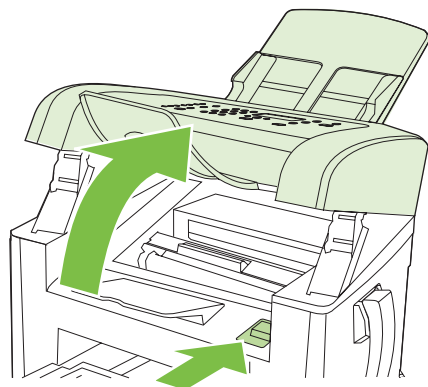

2. Pak de hendel van de printcartridge en trek de cartridge vervolgens recht naar boven om deze te verwijderen. Raadpleeg de recyclinginformatie in de verpakking van de printcartridge.

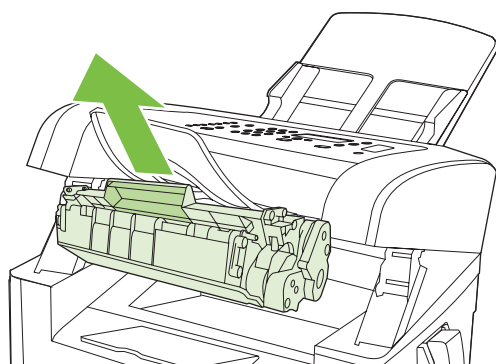

3. Haal de nieuwe printcartridge uit de verpakking, schud de cartridge heen en weer, verwijder het oranje klepje en trek het oranje lipje in een rechte lijn naar buiten om de beschermingsstape te verwijderen.

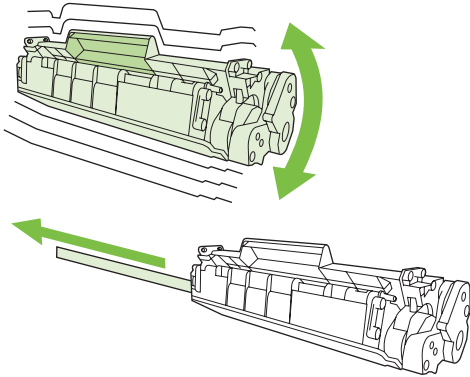

4. Duw de cartridge in het product totdat deze *stevig* vastzit.

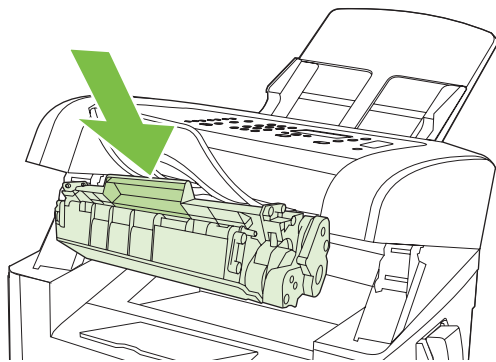

5. Sluit de klep van de printcartridge.

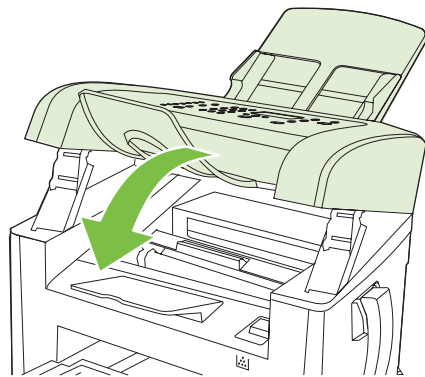

△ **VOORZICHTIG:** Als er toner op uw kleding komt, veegt u deze er met een droge doek af en wast u de kleding in koud water. Als u warm water gebruikt, maakt de toner een permanente vlek in de stof.

## Het product reinigen

### De papierbaan reinigen

Tijdens het afdrukproces kunnen zich papier, tonerresten en stofdeeltjes ophopen in het product. Dit kan na verloop van tijd problemen geven met de afdrukkwaliteit, bijvoorbeeld in de vorm van

tonervlekken of vegen. Dit product beschikt over een reinigingsmodus waarmee dergelijke problemen kunnen worden opgelost en voorkomen.

Tonervlekken

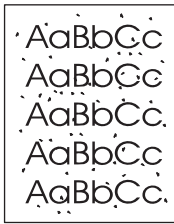

Vegen

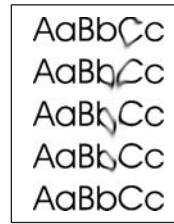

1. Druk op **Setup**.
2. Gebruik de pijlknoppen om naar het menu **Service** te gaan en druk vervolgens op **OK**.
3. Gebruik de pijlknoppen om naar **Reinigingsmodus** te gaan en druk vervolgens op **OK**.
4. Laad gewoon papier of A4-papier wanneer dit wordt gevraagd.
5. Druk opnieuw op **OK** om de reinigingsprocedure te bevestigen.

Een pagina wordt langzaam door het product gevoerd. Gooi de pagina weg nadat de procedure is voltooid.

## De buitenkant reinigen

Gebruik een zachte, vochtige, pluisvrije doek om stof en vlekken van de buitenkant van het product te verwijderen.

## Firmware-updates

Firmware-updates en installatie-instructies voor dit product zijn beschikbaar op [www.hp.com/support/ljm1319](http://www.hp.com/support/ljm1319). Klik op **Downloads en drivers**, klik op het besturingssysteem en selecteer vervolgens de firmwaredownload voor het product.





---

# 12 Probleemoplossing

- [Controlelijst voor het oplossen van problemen](#)
- [De fabrieksinstellingen herstellen](#)
- [Berichten op het bedieningspaneel](#)
- [Weergaveproblemen met het bedieningspaneel](#)
- [Storingen verhelpen](#)
- [Problemen met de beeldkwaliteit oplossen](#)
- [Connectiviteitsproblemen oplossen](#)
- [Softwareproblemen oplossen](#)

# Controlelijst voor het oplossen van problemen

Voer de volgende stappen uit wanneer u een probleem met het product probeert op te lossen.

Stap-nummer	Controlestap	Mogelijke problemen	Oplossingen
1	<b>Is de aan/uit-schakelaar ingeschakeld?</b>	Geen stroom vanwege een stroomonderbreking, losse kabel, defecte schakelaar of gesprongen zekering.	<ol style="list-style-type: none"><li>1. Controleer of het product op een stopcontact is aangesloten.</li><li>2. Controleer het netsnoer en zorg ervoor dat de aan/uit-schakelaar is ingeschakeld.</li><li>3. Controleer de voedingsbron door het product rechtstreeks op een stopcontact of ander contactpunt aan te sluiten.</li></ol>
2	<b>Verschijnt Klaar op het bedieningspaneel?</b>  In normale omstandigheden mogen er geen foutberichten op het bedieningspaneel staan.	Er staat een foutbericht op het bedieningspaneel.	Zie <a href="#">Berichten op het bedieningspaneel op pagina 147</a> voor een lijst van algemene berichten die u helpen het probleem op te lossen.
3	<b>Worden de informatiepagina's afgedrukt?</b>  Druk een configuratiepagina af. Zie <a href="#">Informatiepagina's op pagina 132</a> .	Er wordt een foutbericht weergegeven op het display van het bedieningspaneel.  Papierstoringen tijdens het afdrucken.	Zie <a href="#">Berichten op het bedieningspaneel op pagina 147</a> voor een lijst van algemene berichten die u helpen het probleem op te lossen.  Controleer of het afdruk materiaal voldoet aan de specificaties van HP. Zie <a href="#">Papier en afdruk materiaal op pagina 35</a>  Reinig de papierbaan. Zie <a href="#">De papierbaan reinigen op pagina 140</a> .
4	<b>Maakt het product een kopie?</b>  Plaats de configuratiepagina in de ADF en maak een kopie. Het rapport moet probleemloos door de ADF worden gevoerd en de kopieën moeten zonder kwaliteitsproblemen worden afgedrukt.	Slechte kwaliteit bij kopiëren vanaf ADF.  Papierstoringen tijdens het afdrucken.	Reinig de ADF-scanstrook. Zie <a href="#">De glasstrook en -plaat reinigen op pagina 75</a> .  Controleer of het afdruk materiaal voldoet aan de specificaties van HP. Zie <a href="#">Papier en afdruk materiaal op pagina 35</a>  Reinig de papierbaan. Zie <a href="#">De papierbaan reinigen op pagina 140</a> .
5	<b>Verstuurt het product een fax?</b>  Druk op <a href="#">Fax starten</a> om te controleren of er een kiestoon is (gebruik indien nodig een telefoon). Probeer een fax te verzenden.	De telefoonverbinding werkt niet of het product heeft geen telefoonverbinding.  Het telefoonsnoer is defect of is op de verkeerde connector aangesloten.	Controleer of het product is aangesloten op een telefoonlijn waarvan u weet dat deze goed werkt.  <ol style="list-style-type: none"><li>1. Probeer het probleem op te lossen door het telefoonsnoer op de andere connector aan te sluiten.</li><li>2. Probeer het probleem op te lossen door een nieuw telefoonsnoer te gebruiken.</li></ol>

Stap-nummer	Controlestep	Mogelijke problemen	Oplossingen
6	<b>Ontvangt het product een fax?</b>  Gebruik een ander faxtoestel om een fax te verzenden naar het product, indien mogelijk.	Er zijn te veel toestellen op de telefoonlijn aangesloten of ze zijn niet in de juiste volgorde aangesloten.	Controleer of de HP LaserJet M1319-MFP het enige op de telefoonaansluiting aangesloten apparaat is en probeer de fax opnieuw te ontvangen.
		De faxinstellingen van het product zijn onjuist.	Controleer en wijzig de faxinstellingen voor het product. Zie <a href="#">Faxinstellingen wijzigen op pagina 88</a>
7	<b>Maakt het product afdrukken vanaf de computer?</b>  Gebruik een tekstverwerker om een afdruktaak naar het product te verzenden.	Software is niet goed geïnstalleerd of er is een fout opgetreden tijdens de installatie van de software.	Verwijder en installeer de productsoftware opnieuw. Controleer of u de juiste installatieprocedure en de juiste poortinstelling gebruikt.
		De kabel is niet goed aangesloten.	Sluit de kabel weer aan.
		Verkeerde driver geselecteerd.	Selecteer de juiste driver.
		Er is een poortdriverprobleem in Microsoft Windows.	Verwijder en installeer de productsoftware opnieuw. Controleer of u de juiste installatieprocedure en de juiste poortinstelling gebruikt.
8	<b>Kunt u vanaf het product naar de computer scannen?</b>  Start een scan vanuit de basissoftware op uw computer.	De kabel is niet goed aangesloten.	Sluit de kabel weer aan.
		Software is niet goed geïnstalleerd of er is een fout opgetreden tijdens de installatie van de software.	Verwijder en installeer de productsoftware opnieuw. Controleer of u de juiste installatieprocedure en de juiste poortinstelling gebruikt.
		Als de fout zich blijft voordoen, schakelt u het product uit en vervolgens weer in.	

## De fabrieksinstellingen herstellen

Wanneer u de fabrieksinstellingen herstelt, worden alle instellingen gewijzigd in de standaardinstellingen en worden de naam in de faxkopregel, het telefoonnummer, de snelkiesnummers en in het geheugen opgeslagen faxen gewist.

△ **VOORZICHTIG:** Als u de fabrieksinstellingen herstelt, worden ook alle faxnummers en namen onder de sneltoetsen en snelkiescodes gewist. Pagina's die zijn opgeslagen in het geheugen, worden eveneens verwijderd. Na het herstellen van de fabrieksinstellingen wordt het product opnieuw opgestart.

1. Druk op het bedieningspaneel op **Setup**.
2. Selecteer **Service** met de pijlknoppen en druk vervolgens op **OK**.
3. Selecteer **Standaardwaarden** met de pijlknoppen en druk vervolgens op **OK**.

Het product wordt automatisch opnieuw opgestart.

# Berichten op het bedieningspaneel

De meeste berichten op het bedieningspaneel zijn bedoeld om de gebruiker te helpen bij het gebruik van de standaardfuncties. De berichten op het bedieningspaneel geven de status van de huidige taak aan en bevatten als dat van toepassing is, een paginatelling op de tweede regel van het display. Wanneer het product afdrukgegevens of scanopdrachten ontvangt, wordt deze status aangegeven met berichten op het bedieningspaneel. Daarnaast geven signaalberichten, waarschuwingsberichten en kritieke foutberichten situaties aan die mogelijk tussenkomst vereisen.

## Signaal- en waarschuwingsberichten

Er worden tijdelijk signaal- en waarschuwingsberichten weergegeven. Mogelijk moet u deze bevestigen door op **OK** te drukken om verder te kunnen gaan, of moet u op **Annuleren** drukken om de taak te annuleren. Bij bepaalde waarschuwingen wordt de taak mogelijk niet volledig uitgevoerd of is de afdrukkwaliteit niet goed. Als het signaal- of waarschuwingsbericht betrekking heeft op het afdrukken en de functie voor automatisch doorgaan is ingeschakeld, wordt geprobeerd om de afdruktaak te hervatten wanneer de waarschuwing 10 seconden op het scherm is weergegeven zonder dat u deze hebt bevestigd.

## Tabellen met signaal- en waarschuwingsberichten

Bedieningspaneelbericht	Omschrijving	Aanbevolen actie
<b>Apparaatfout</b> <b>Druk op [OK]</b>	Er is een interne communicatiefout opgetreden in het product.	Dit is alleen maar een waarschuwing. Mogelijk wordt de uitvoer van de taak echter beïnvloed.
<b>Instellingen gewist</b>	Het product heeft taakinstellingen gewist.	Voer eventuele specifieke taakinstellingen opnieuw in.
<b>Pagina te ingewikkeld</b> <b>Druk op [OK]</b>	De huidige pagina kan niet worden afgedrukt omdat deze te complex is.	Druk op <b>OK</b> om het foutbericht op te heffen. Wacht tot de taak is voltooid of druk op <b>Annuleren</b> om de taak te annuleren.
<b>Printerstoring</b> <b>Maak papierbaan vrij</b>	Er is een storing gedetecteerd in de invoerladen.	Verhelp de storing die wordt weergegeven op het bedieningspaneel van het product en volg de instructies op het bedieningspaneel. Raadpleeg <a href="#">Storingen verhelpen op pagina 152</a> .
<b>Storing in papierbaan</b> wordt afgewisseld met <b>Open de klep. Verhelp storing</b>	Er is een storing gedetecteerd in de papierbaan.	Verhelp de storing die wordt weergegeven op het bedieningspaneel van het product en volg de instructies op het bedieningspaneel. Raadpleeg <a href="#">Storingen verhelpen op pagina 152</a> .

## Kritieke foutberichten

Kritieke foutberichten kunnen een defect aangeven. Schakel het product uit en weer in. Dit zou het probleem moeten verhelpen. Als een kritieke fout aanhoudt, moet het product mogelijk worden nagekeken.

### Tabellen met kritieke foutberichten

Bedieningspaneelbericht	Omschrijving	Aanbevolen actie
<b>50.1 Fuserfout</b> <b>Schakel uit/in</b>	Er is een interne hardwarefout opgetreden in het product.	<ol style="list-style-type: none"><li>1. Zet het apparaat uit met de aan/uitschakelaar en wacht ten minste 30 seconden.</li><li>2. Als u een spanningsbeveiliging gebruikt, koppelt u deze los. Sluit het product rechtstreeks aan op het stopcontact.</li><li>3. Schakel het product in en wacht totdat het is geïnitieerd.</li></ol> <p>Neem contact op met HP als de fout zich blijft voordoen. Raadpleeg <a href="http://www.hp.com/support/ljm1319">www.hp.com/support/ljm1319</a> of de ondersteuningsbrochure in de verpakking van het apparaat.</p>
<b>50.2 Fuserfout</b> <b>Schakel uit/in</b>	Er is een interne hardwarefout opgetreden in het product.	<p>Schakel het product uit met de hoofdschakelaar, wacht minimaal 30 seconden, schakel het product weer in en wacht tot het product is geïnitieerd.</p> <p>Als u een spanningsbeveiliging gebruikt, koppelt u deze los. Sluit het product rechtstreeks aan op het stopcontact. Schakel het product in met de hoofdschakelaar.</p> <p>Neem contact op met HP als de fout zich blijft voordoen. Raadpleeg <a href="http://www.hp.com/support/ljm1319">www.hp.com/support/ljm1319</a> of de ondersteuningsbrochure in de verpakking van het apparaat.</p>
<b>50.3 Fuserfout</b> <b>Schakel uit/in</b>	Er is een interne hardwarefout opgetreden in het product.	<p>Schakel het product uit met de hoofdschakelaar, wacht minimaal 30 seconden, schakel het product weer in en wacht tot het product is geïnitieerd.</p> <p>Als u een spanningsbeveiliging gebruikt, koppelt u deze los. Sluit het product rechtstreeks aan op het stopcontact. Schakel het product in met de hoofdschakelaar.</p> <p>Neem contact op met HP als de fout zich blijft voordoen. Raadpleeg <a href="http://www.hp.com/support/ljm1319">www.hp.com/support/ljm1319</a> of de ondersteuningsbrochure in de verpakking van het apparaat.</p>
<b>50.8 Fuserfout</b> <b>Schakel uit/in</b>	Er is een interne hardwarefout opgetreden in het product.	<p>Schakel het product uit met de hoofdschakelaar, wacht minimaal 30 seconden, schakel het product weer in en wacht tot het product is geïnitieerd.</p> <p>Als u een spanningsbeveiliging gebruikt, koppelt u deze los. Sluit het product</p>

Bedieningspaneelbericht	Omschrijving	Aanbevolen actie
<b>50.9 Fuserfout</b> <b>Schakel uit/in</b>	Er is een interne hardwarefout opgetreden in het product.	<p>rechtstreeks aan op het stopcontact. Schakel het product in met de hoofdschakelaar.</p> <p>Neem contact op met HP als de fout zich blijft voordoen. Raadpleeg <a href="http://www.hp.com/support/ljm1319">www.hp.com/support/ljm1319</a> of de ondersteuningsbrochure in de verpakking van het apparaat.</p>
<b>52 Scannerfout</b> <b>Schakel uit/in</b>	Er is een scannerfout opgetreden in het apparaat.	<p>Schakel het product uit met de hoofdschakelaar, wacht minimaal 30 seconden, schakel het product weer in en wacht tot het product is geïnitieerd.</p> <p>Als u een spanningsbeveiliging gebruikt, koppelt u deze los. Sluit het product rechtstreeks aan op het stopcontact. Schakel het product in met de hoofdschakelaar.</p> <p>Neem contact op met HP als de fout zich blijft voordoen. Raadpleeg <a href="http://www.hp.com/support/ljm1319">www.hp.com/support/ljm1319</a> of de ondersteuningsbrochure in de verpakking van het apparaat.</p>
<b>54.1C Fout</b> <b>Schakel uit/in</b>	Er is een interne hardwarefout opgetreden in het product.	<p>Schakel het product uit met de hoofdschakelaar, wacht minimaal 30 seconden, schakel het product weer in en wacht tot het product is geïnitieerd.</p> <p>Als u een spanningsbeveiliging gebruikt, koppelt u deze los. Sluit het product rechtstreeks aan op het stopcontact. Schakel het product in met de hoofdschakelaar.</p> <p>Neem contact op met HP als de fout zich blijft voordoen. Raadpleeg <a href="http://www.hp.com/support/ljm1319">www.hp.com/support/ljm1319</a> of de ondersteuningsbrochure in de verpakking van het apparaat.</p>
<b>Communicatiefout</b>	Er is een interne hardwarefout opgetreden in het product.	<ol style="list-style-type: none"> <li data-bbox="1038 1598 1465 1671">1. Zet het apparaat uit met de aan/uitschakelaar en wacht ten minste 30 seconden.</li> <li data-bbox="1038 1703 1465 1797">2. Als u een spanningsbeveiliging gebruikt, koppelt u deze los. Sluit het product rechtstreeks aan op het stopcontact.</li> <li data-bbox="1038 1829 1465 1881">3. Schakel het product in en wacht totdat het is geïnitieerd.</li> </ol>

Bedieningspaneelbericht	Omschrijving	Aanbevolen actie
		Neem contact op met HP als de fout zich blijft voordoen. Raadpleeg <a href="http://www.hp.com/support/ljm1319">www.hp.com/support/ljm1319</a> of de ondersteuningsbrochure in de verpakking van het apparaat.



## Weergaveproblemen met het bedieningspaneel

---

- △ **VOORZICHTIG:** Als gevolg van statische elektriciteit kunnen er onverwachte zwarte lijnen of stippen verschijnen op het bedieningspaneel van het product. Raak het bedieningspaneel van het product niet aan als de kans bestaat dat u statisch bent geladen (bijvoorbeeld door te lopen op tapijt in een omgeving met een lage luchtvochtigheid).
- 

Wanneer het product wordt blootgesteld aan een elektrisch of magnetisch veld, kunnen onverwachte lijnen of punten verschijnen op het bedieningspaneel van het product of kan de inhoud van het display verdwijnen. Voer de volgende procedure uit om het probleem op te lossen:

1. Schakel het product uit.
2. Verwijder het product uit het elektrische of magnetische veld.
3. Schakel het product weer in.

# Storingen verhelpen

## Oorzaken van papierstoringen

Tijdens een afdruktaak kan papier of ander afdruk materiaal vast komen te zitten. De problemen worden mogelijk veroorzaakt door de volgende omstandigheden:

- De invoerladen zijn niet goed geladen of bevatten te veel papier, of de papiergeleiders zijn niet goed ingesteld.
- Afdruk materiaal wordt toegevoegd aan of verwijderd uit een invoerlade tijdens een afdruktaak of een invoerlade wordt verwijderd uit het product tijdens een afdruktaak.
- De cartridgeklep wordt geopend tijdens een afdruktaak.
- Er zijn te veel vellen in een uitvoergedeelte of een uitvoergedeelte is geblokkeerd.
- Het gebruikte afdruk materiaal voldoet niet aan de specificaties van HP. Zie [Papier en afdruk materiaal op pagina 35](#).
- Het papier is beschadigd of heeft vreemde voorwerpen, zoals nietjes of paperclips.
- De omgeving waarin het papier is bewaard, is te vochtig of te droog. Zie [Papier en afdruk materiaal op pagina 35](#).

## Waar moet u kijken bij papierstoringen?

Papierstoringen kunnen zich op de volgende plaatsen voordoen:

- In de automatische documentinvoer (ADF)
- In invoergedeelten
- In uitvoergedeelten
- In het product

Zoek het vastgelopen papier en verwijder het volgens de instructies op de volgende pagina's. Als niet duidelijk is waar de storing is opgetreden, controleert u eerst de binnenzijde van het product.

Na de papierstoring kan er losse toner in het product achterblijven. Na het afdrukken van enkele vellen is dit gewoonlijk vanzelf opgelost.

## Papierstoringen in de ADF verhelpen

Soms loopt het afdruk materiaal vast tijdens het faxen, kopiëren of scannen.

- △ **VOORZICHTIG:** Gebruik geen originelen met correctietape, correctievloeistof, paperclips of nietjes om schade aan het product te voorkomen. Plaats ook geen foto's, kleine of kwetsbare originelen in de ADF.

1. Open de klep van de ADF.

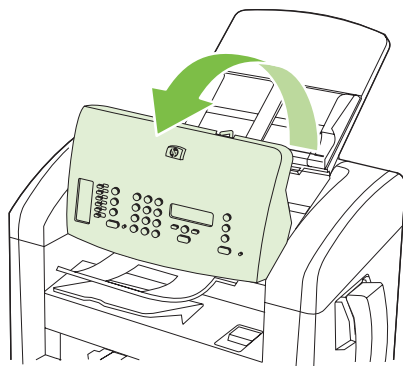

2. Verwijder het vastgelopen afdruk materiaal voorzichtig. Trek voorzichtig aan de pagina zonder deze te scheuren.

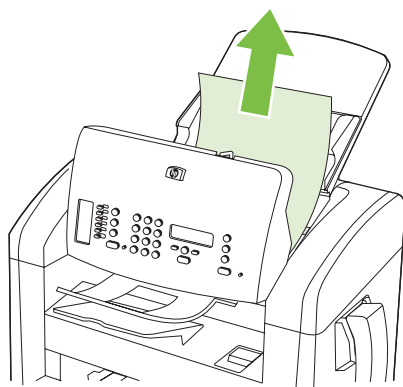

3. Sluit de ADF-klep.

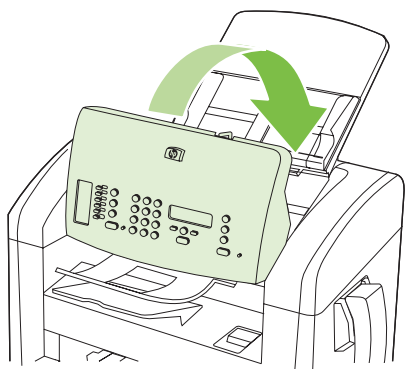

## Storingen in het gebied rondom de invoerladen verhelpen

- △ **VOORZICHTIG:** Gebruik geen scherpe objecten, zoals een pincet of een buigtang, om storingen te verhelpen. Schade die wordt veroorzaakt door scherpe objecten, valt niet onder de garantie.

Als u vastgelopen afdruk materiaal wilt verwijderen, trekt u het vastgelopen afdruk materiaal recht uit het product. Wanneer u het vastgelopen afdruk materiaal onder een hoek uit het product probeert te trekken, kan het product beschadigd raken.

- 📝 **OPMERKING:** Afhankelijk van de locatie van de storing zijn sommige van de onderstaande stappen mogelijk niet van toepassing.

1. Open de klep van de printcartridge.

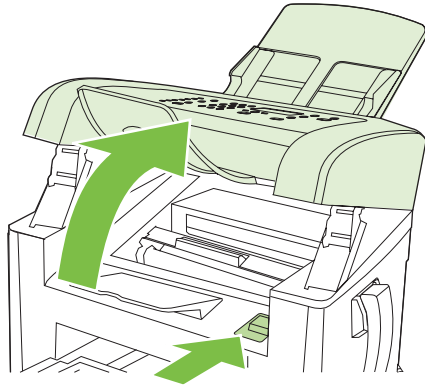

2. Voer een van de volgende handelingen uit:

- Als er afdruk materiaal zichtbaar is, pakt u het zichtbare gedeelte van het afdruk materiaal met beide handen vast en trekt u het voorzichtig uit het product.
- Als er geen afdruk materiaal zichtbaar is, verwijdert u de printcartridge en draait u de bovenste papiergeleider. Trek het afdruk materiaal voorzichtig naar boven en uit het product.

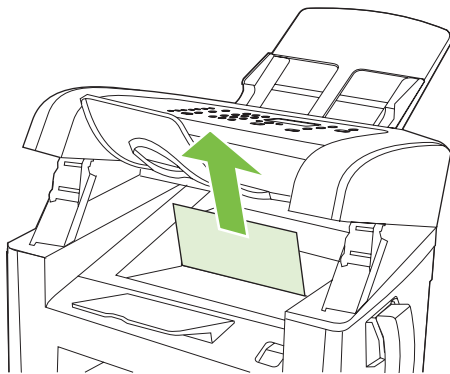

3. Sluit de klep van de printcartridge.

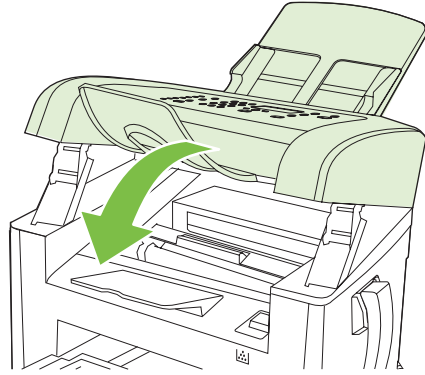

4. Open lade 1.

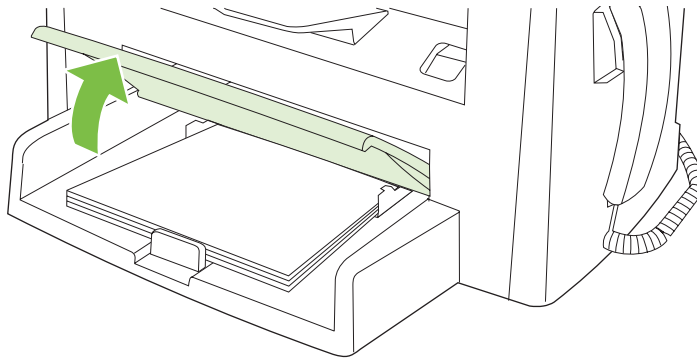

5. Pak het zichtbare gedeelte van het afdrukmetaal met beide handen vast en trek het materiaal voorzichtig uit het product.

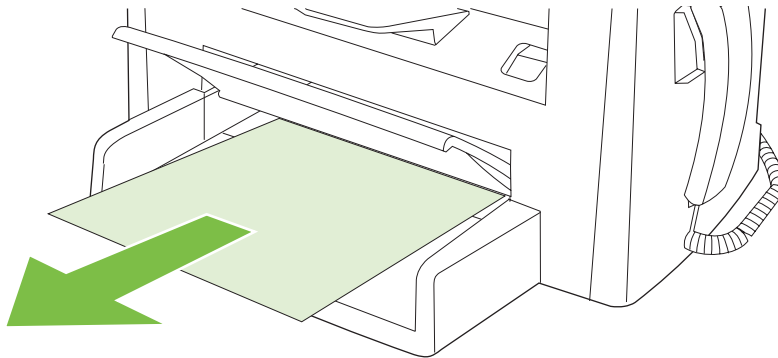

6. Sluit lade 1.

## Storingen in de uitvoerbak verhelpen

△ **VOORZICHTIG:** Gebruik geen scherpe objecten, zoals een pincet of een buigtang, om storingen te verhelpen. Schade die wordt veroorzaakt door scherpe objecten, valt niet onder de garantie.

Pak het zichtbare gedeelte van het vastgelopen afdrukmetaal met beide handen vast en trek het materiaal voorzichtig uit het product.

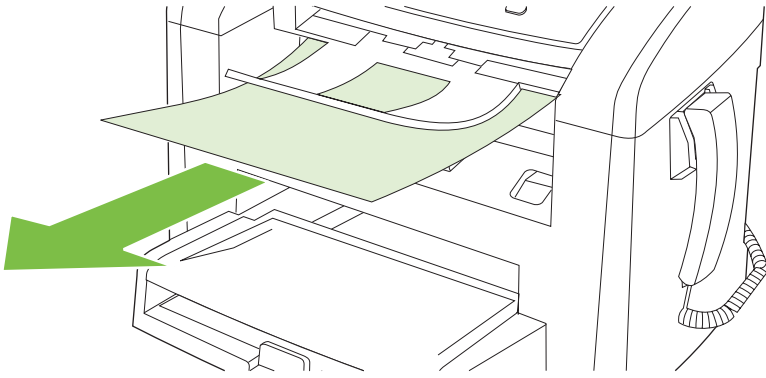

## Papierstoringen in het gebied rondom de printcartridge verhelpen

- △ **VOORZICHTIG:** Gebruik geen scherpe objecten, zoals een pincet of een buigtang, om storingen te verhelpen. Schade die wordt veroorzaakt door scherpe objecten, valt niet onder de garantie.

Als u vastgelopen afdrukmetaal wilt verwijderen, trekt u het vastgelopen afdrukmetaal recht uit het product. Wanneer u het vastgelopen afdrukmetaal onder een hoek uit het product probeert te trekken, kan het product beschadigd raken.

1. Open de klep van de printcartridge en verwijder de printcartridge.

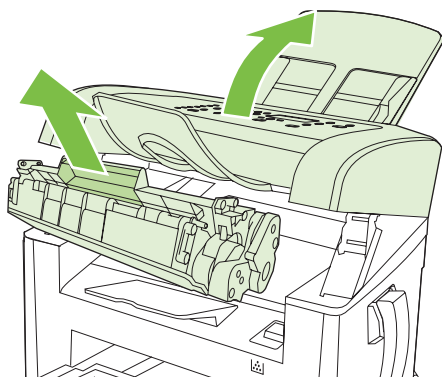

- △ **VOORZICHTIG:** Stel de printcartridge niet bloot aan direct licht om beschadiging te voorkomen.

2. Pak het zichtbare gedeelte van het afdrukmetaal met beide handen vast en trek het materiaal voorzichtig uit het product.

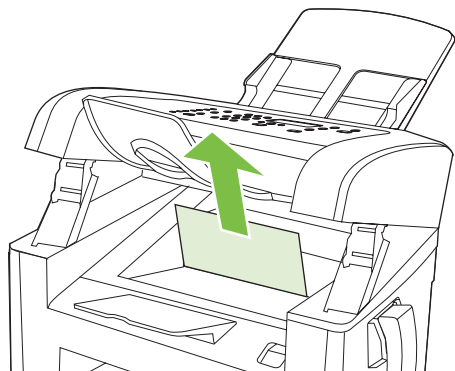

3. Plaats de printcartridge terug in de printer en sluit de printcartridgeklep.

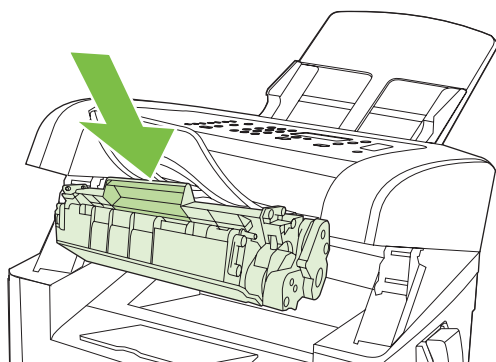



## Regelmatig terugkerende storingen vermijden

- Controleer of de invoerlade niet te vol is. De capaciteit van de invoerlade is afhankelijk van de papiersoort die u gebruikt.
- Controleer of de papiergeleiders goed zijn ingesteld.
- Controleer of de invoerlade in de juiste positie is bevestigd.
- Vul de invoerlade niet bij als het product bezig is met afdrucken.
- Gebruik uitsluitend afdrukmetaal (soort en formaat) dat wordt aanbevolen door HP. Zie [Papier en afdrukmetaal op pagina 35](#) voor meer informatie over papiersoorten.
- Waaier afdrukmetaal niet uit voordat u het in een lade plaatst. Om de riem los te maken, houdt u deze met beide handen stevig vast en draait u het afdrukmetaal door uw handen in de tegengestelde richting te bewegen.
- Zorg dat de stapel papier in de uitvoerbak niet te groot wordt. De gebruikte papiersoort en de hoeveelheid gebruikte toner zijn van invloed op de capaciteit van de uitvoerbak.
- Controleer de voedingsaansluiting. Controleer of het netsnoer goed is aangesloten op het product en op het stopcontact. Sluit het netsnoer aan op een geaard stopcontact.
- Controleer of de hendel voor afdrukmetaal in de ADF op de juiste wijze is ingesteld voor documenten met een of meer pagina's.
- Gebruik geen originelen met correctietape, correctievloeistof, paperclips of nietjes om schade aan het product te voorkomen. Plaats ook geen foto's, kleine of tamelijk dunne originelen in de ADF.

# Problemen met de beeldkwaliteit oplossen

## Afdrukproblemen

### Problemen met afdrukkwaliteit



Er kunnen soms problemen optreden met de afdrukkwaliteit. De informatie in de volgende gedeelten helpt u deze problemen te herkennen en op te lossen.

 **OPMERKING:** Zie [Kopieerproblemen op pagina 168](#) wanneer u problemen hebt met kopiëren.

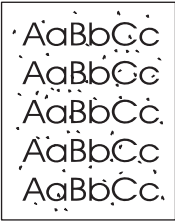

### Algemene problemen met de afdrukkwaliteit

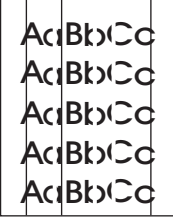

Onderstaande voorbeelden geven vellen Letter-papier weer die met de korte kant naar voren door het product zijn gevoerd. In de voorbeelden worden problemen weergegeven die optreden op alle pagina's die u afdrukt. In de volgende onderwerpen wordt beschreven wat de oorzaak is van het probleem en welke oplossing bij het voorbeeld hoort.

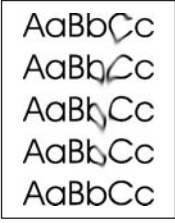
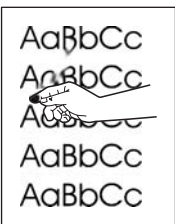
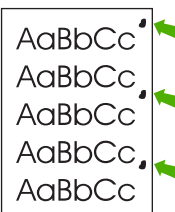
Probleem	Oorzaak	Oplossing
Lichte of vage afdrukken 	Mogelijk voldoet het afdrukmateriaal niet aan de specificaties van HP.  De printcartridge is mogelijk defect of bijna leeg. Als u een printcartridge van een ander merk dan HP gebruikt, worden er geen berichten weergegeven op het bedieningspaneel van het product.	Gebruik afdrukmateriaal dat aan de specificaties van HP voldoet. Zie <a href="#">Papier en afdrukmateriaal op pagina 35</a> .  Vervang de printcartridge. Zie <a href="#">Printcartridge op pagina 139</a> .  Als de printcartridge niet bijna leeg of leeg is, controleert u de tonerrol om na te gaan of de rol is beschadigd. Als dat het geval is, vervangt u de printcartridge.
	Als de gehele pagina licht is, is de afdrukdichtheid te licht ingesteld of is EconoMode mogelijk ingeschakeld.	Pas de afdrukdichtheid aan en schakel EconoModus uit in de producteigenschappen.
Tonerspatten 	Mogelijk voldoet het afdrukmateriaal niet aan de specificaties van HP.  De papierbaan moet mogelijk worden gereinigd.	Gebruik afdrukmateriaal dat aan de specificaties van HP voldoet. Zie <a href="#">Papier en afdrukmateriaal op pagina 35</a> .  Reinig de papierbaan. Zie <a href="#">De papierbaan reinigen op pagina 140</a> .

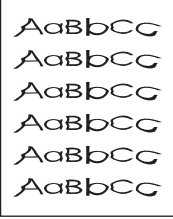
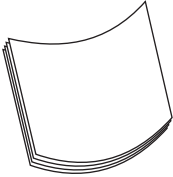
Probleem	Oorzaak	Oplossing
<p>Er zijn weggevallen gedeelten.</p> 	<p>Er kan één vel papier beschadigd zijn.</p> <p>Het vochtgehalte van het papier is niet overal gelijk of er zitten vochtplekken op de oppervlakte van het papier.</p> <p>De partij papier is niet geschikt. De toner hecht op bepaalde plaatsen niet aan het afdrukmetaal door fouten in het productieproces.</p> <p>De printcartridge is mogelijk defect of bijna leeg.</p>	<p>Probeer de taak opnieuw af te drukken</p> <p>Probeer ander papier, zoals papier van hoge kwaliteit voor laserprinters. Zie <a href="#">Papier en afdrukmetaal op pagina 35</a>.</p> <p>Vervang de printcartridge. Zie <a href="#">Printcartridge op pagina 139</a>.</p> <p>Neem contact op met HP als de fout zich blijft voordoen. Raadpleeg <a href="http://www.hp.com/support/ljm1319">www.hp.com/support/ljm1319</a> of de ondersteuningsbrochure in de verpakking van het apparaat.</p>
<p>Verticale strepen of banden verschijnen op de pagina.</p> 	<p>De printcartridge kan defect zijn. Als u een printcartridge van een ander merk dan HP gebruikt, worden er geen berichten weergegeven op het bedieningspaneel van het product.</p>	<p>Vervang de printcartridge. Zie <a href="#">Printcartridge op pagina 139</a>.</p>
<p>De hoeveelheid achtergrondschaduw wordt onacceptabel.</p> 	<p>Mogelijk voldoet het afdrukmetaal niet aan de specificaties van HP.</p> <p>De voorrangsinvoerlade voor losse vellen is mogelijk op onjuiste wijze geïnstalleerd.</p> <p>De afdrumdichtheid is te hoog.</p> <p>De arcering van de achtergrond kan toenemen bij zeer droge omstandigheden (lage luchtvochtigheid).</p> <p>De printcartridge is mogelijk defect of bijna leeg. Als u een printcartridge van een ander merk dan HP gebruikt, worden er geen berichten weergegeven op het bedieningspaneel van het product.</p>	<p>Gebruik lichter (minder zwaar) papier. Zie <a href="#">Papier en afdrukmetaal op pagina 35</a>.</p> <p>Controleer of de voorrangsinvoerlade voor losse vellen goed is bevestigd.</p> <p>Verlaag de afdrumdichtheid. Hierdoor vermindert de achtergrondschaduw.</p> <p>Controleer de productomgeving.</p> <p>Vervang de printcartridge. Zie <a href="#">Printcartridge op pagina 139</a>.</p>

Probleem	Oorzaak	Oplossing
<p>Toner vegen op het afdrukmetaal</p> 	<p>Mogelijk voldoet het afdrukmetaal niet aan de specificaties van HP.</p> <p>Als er toner vegen op de voorste rand van het papier verschijnt, zijn de papiergeleiders vervuild of bevindt zich vuil in de papierbaan.</p> <p>De printcartridge kan defect zijn. Als u een printcartridge van een ander merk dan HP gebruikt, worden er geen berichten weergegeven op het bedieningspaneel van het product.</p> <p>Mogelijk is de fuser-temperatuur te laag.</p>	<p>Gebruik afdrukmetaal dat aan de specificaties van HP voldoet. Zie <a href="#">Papier en afdrukmetaal op pagina 35</a>.</p> <p>Reinig de papiergeleiders en de papierbaan. Zie <a href="#">De papierbaan reinigen op pagina 140</a>.</p> <p>Vervang de printcartridge. Zie <a href="#">Printcartridge op pagina 139</a>.</p> <p>Controleer of het juiste type afdrukmetaal is geselecteerd in het printerstuurprogramma.</p> <p>Gebruik de functie voor archiefafdrucken om de hechting van de toner te verbeteren. Zie <a href="#">Archiefafdrucken op pagina 56</a>.</p>
<p>Toner maakt gemakkelijk vegen bij het aanraken.</p> 	<p>Het product is niet ingesteld op het soort afdrukmetaal waarop u wilt afdrucken.</p> <p>Mogelijk voldoet het afdrukmetaal niet aan de specificaties van HP.</p> <p>De papierbaan moet mogelijk worden gereinigd.</p> <p>De voedingsbron functioneert mogelijk niet.</p> <p>Mogelijk is de fuser-temperatuur te laag.</p>	<p>Selecteer in de printerdriver het tabblad <b>Papier/Kwaliteit</b> en stel in <b>Papiersoort</b> het soort afdrukmetaal in waarop u wilt afdrucken. Bij zwaar papier kan de afdruksnelheid lager liggen.</p> <p>Gebruik afdrukmetaal dat aan de specificaties van HP voldoet. Zie <a href="#">Papier en afdrukmetaal op pagina 35</a>.</p> <p>Reinig het product. Zie <a href="#">De papierbaan reinigen op pagina 140</a>.</p> <p>Steek de stekker van het product rechtstreeks in het stopcontact en niet in een verlengsnoer.</p> <p>Gebruik de functie voor archiefafdrucken om de hechting van de toner te verbeteren. Zie <a href="#">Archiefafdrucken op pagina 56</a>.</p>
<p>Vlekken met gelijke tussenruimten komen telkens terug op de pagina.</p> 	<p>Het product is niet ingesteld op het soort afdrukmetaal waarop u wilt afdrucken.</p> <p>Het is mogelijk dat interne onderdelen met toner besmeurd zijn.</p> <p>De papierbaan moet mogelijk worden gereinigd.</p> <p>De printcartridge is mogelijk beschadigd.</p>	<p>Controleer of het juiste type afdrukmetaal is geselecteerd in het printerstuurprogramma. Bij zwaar papier kan de afdruksnelheid lager liggen.</p> <p>Na het afdrucken van enkele vellen is dit gewoonlijk vanzelf opgelost.</p> <p>Reinig het product. Zie <a href="#">De papierbaan reinigen op pagina 140</a>.</p> <p>Als een vlek steeds opnieuw op dezelfde plaats op de pagina verschijnt, installeert u een nieuwe HP-printcartridge. Zie <a href="#">Printcartridge op pagina 139</a>.</p>

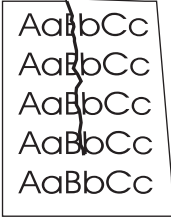
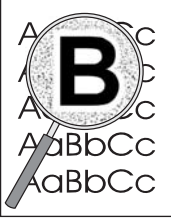
Probleem	Oorzaak	Oplossing
<p>De afgedrukte pagina bevat vervormde tekens.</p> 	<p>Mogelijk voldoet het afdrukmetaal niet aan de specificaties van HP.</p> <p>Als de tekens vervormd zijn en een golvend effect hebben, moet de laserscanner mogelijk worden nagekeken.</p>	<p>Gebruik ander papier, zoals papier van hoge kwaliteit voor laserprinters. Zie <a href="#">Papier en afdrukmetaal op pagina 35</a>.</p> <p>Controleer of het probleem ook op de configuratiepagina optreedt. Neem in dat geval contact op met HP. Raadpleeg <a href="http://www.hp.com/support/ljm1319">www.hp.com/support/ljm1319</a> of de ondersteuningsbrochure in de verpakking van het apparaat.</p>
<p>De afgedrukte pagina is gekruld of gegolfd.</p> 	<p>Het product is niet ingesteld op het soort afdrukmetaal waarop u wilt afdrucken.</p> <p>Het afdrukmetaal heeft mogelijk te lang in de invoerlade gelegen.</p> <p>Mogelijk voldoet het afdrukmetaal niet aan de specificaties van HP.</p> <p>Papier kan omkrullen door een combinatie van hoge temperatuur en vochtigheid.</p> <p>Het afdrukmetaal kan door de temperatuur van de fuser worden omgekruld.</p>	<p>Controleer of het juiste type afdrukmetaal is geselecteerd in het printerstuurprogramma.</p> <p>Als het probleem blijft optreden, selecteert u een type afdrukmetaal waarbij een lagere fuser-temperatuur wordt gebruikt, zoals transparanten of licht afdrukmetaal.</p> <p>Draai de stapel afdrukmetaal in de lade om. Probeer het afdrukmetaal ook 180 graden te draaien in de invoerlade.</p> <p>Gebruik ander papier, zoals papier van hoge kwaliteit voor laserprinters. Zie <a href="#">Papier en afdrukmetaal op pagina 35</a>.</p> <p>Controleer de productomgeving.</p> <p>Schakel op het bedieningspaneel van het product de instelling <b>Minder omkrullen</b> in het menu <b>Service</b> in.</p>
<p>Tekst of illustraties staan scheef op de afgedrukte pagina.</p> 	<p>Het afdrukmetaal is mogelijk op onjuiste wijze geladen of de invoerlade is te vol.</p> <p>Mogelijk voldoet het afdrukmetaal niet aan de specificaties van HP.</p>	<p>Controleer of het afdrukmetaal op de juiste manier is geplaatst en de papiergeleiders niet te strak of te los tegen de stapel zitten. Zie <a href="#">Papier en afdrukmetaal plaatsen op pagina 40</a>.</p> <p>Gebruik ander papier, zoals papier van hoge kwaliteit voor laserprinters. Zie <a href="#">Papier en afdrukmetaal op pagina 35</a>.</p>

Probleem	Oorzaak	Oplossing
<p>De afgedrukte pagina bevat kreukels en vouwen.</p> 	<p>Het afdrukmetaal is mogelijk op onjuiste wijze geladen of de invoerlade is te vol.</p>	<p>Draai de stapel papier in de invoerlade om. Probeer ook of het helpt om het papier achterstevoren in de invoerlade te leggen.</p>
	<p>Er is mogelijk papier vastgelopen in de papierbaan.</p>	<p>Controleer of het afdrukmetaal op de juiste manier is geplaatst en de papiergeleiders niet te strak of te los tegen de stapel zitten. Zie <a href="#">Papier en afdrukmetaal plaatsen op pagina 40</a>.</p>
	<p>Mogelijk voldoet het afdrukmetaal niet aan de specificaties van HP.</p>	<p>Verhelp eventuele papierstoringen in het product. Zie <a href="#">Storingen verhelpen op pagina 152</a>.</p>
	<p>Enveloppen kunnen kreken als deze lucht bevatten.</p>	<p>Gebruik ander papier, zoals papier van hoge kwaliteit voor laserprinters. Zie <a href="#">Papier en afdrukmetaal op pagina 35</a>.</p>
<p>Toner verschijnt uitgesmeerd rond de afgedrukte tekens.</p> 	<p>Mogelijk is het afdrukmetaal niet juist geladen.</p>	<p>Draai de papierstapel in de lade om.</p>
	<p>Als er grote hoeveelheden toner rondom de tekens zijn terechtgekomen, kan het zijn dat het papier een hoge weerstand heeft.</p>	<p>Gebruik ander papier, zoals papier van hoge kwaliteit voor laserprinters. Zie <a href="#">Papier en afdrukmetaal op pagina 35</a>.</p>
<p>Een afbeelding die boven aan de pagina staat (in helder zwart), wordt verderop op de pagina nog eens herhaald (in grijs).</p> 	<p>Software-instellingen kunnen het afdrucken beïnvloeden.</p>	<p>Wijzig via uw softwareprogramma de kleurtoon (donkerte) van het veld waarin de herhaalde afbeelding verschijnt.</p>
	<p>De volgorde waarin de afbeeldingen worden afgedrukt, kan het afdrucken beïnvloeden.</p>	<p>Roteer vanuit het softwareprogramma de hele pagina 180 graden om de lichtste afbeelding eerst af te drukken.</p>
	<p>Mogelijk is het product beïnvloed door een stroomstoot.</p>	<p>Wijzig de volgorde waarin afbeeldingen worden afgedrukt. Plaats bijvoorbeeld een lichtere afbeelding boven aan de pagina en een donkerder afbeelding verderop op de pagina.</p>
		<p>Als het probleem later in een afdructaak optreedt, schakelt u het product tien minuten uit en schakelt u het vervolgens weer in om de afdructaak vanaf het begin uit te voeren.</p>

## Problemen met de verwerking van afdrukmetaal

Gebruik de informatie in dit gedeelte als het product problemen heeft met de verwerking van het afdrukmetaal.

## Richtlijnen voor afdruk materiaal

- Gebruik voor de beste resultaten papier van goede kwaliteit dat vrij is van sneden, inkepingen, scheuren, vlekken, losse deeltjes, stof, kreukels, nietjes en gekrulde of omgebogen randen.
- Gebruik glad papier voor afdrucken van de beste kwaliteit. Over het algemeen geldt dat hoe gladder het afdruk materiaal, hoe beter de resultaten.
- Als u niet zeker weet welke soort papier u gebruikt (zoals bankpost- of kringlooppapier), leest u het etiket op de verpakking.
- Gebruik geen afdruk materiaal dat alleen voor inkjetprinters is ontworpen. Gebruik materiaal dat is ontworpen voor laserprinters.
- Gebruik geen briefhoofdpapier dat is bedrukt met inkt van lage temperatuur, zoals de inkt die wordt gebruikt voor sommige soorten thermografie.
- Gebruik geen briefhoofdpapier met reliëfdruk.
- De toner wordt met behulp van hitte en druk op het papier aangebracht. Controleer of gekleurd papier of voorbedrukte formulieren gebruikmaken van inkt die geschikt is voor deze fusertemperatuur (200°C gedurende 0,1 seconde).

△ **VOORZICHTIG:** Houd u aan de genoemde richtlijnen om papierstoringen of beschadiging van het product te voorkomen.

## Problemen met het afdruk materiaal oplossen

De volgende problemen met afdruk materiaal veroorzaken afwijkingen van de afdrukkwaliteit, papierstoringen of zelfs beschadiging van het product.

Probleem	Oorzaak	Oplossing
Slechte afdrukkwaliteit of toner hecht niet goed	Het papier is te vochtig, te ruw, te zwaar, te glad of reliëfpapier of uit een slechte partij papier.	Probeer een andere papiersoort, tussen 100 en 250 Sheffield, met een vochtgehalte van 4 tot 6%.
Weggefallen gedeelten, vastlopen of krullen	Het papier is niet op de juiste wijze geplaatst.	Het papier plat bewaren in het vochtwerende verpakkingsmateriaal.
	De zijden van het papier wijken ten opzichte van elkaar af.	Het papier omkeren.
Sterk krullend papier	Het papier is te vochtig, heeft de verkeerde vezelrichting of een korte vezelconstructie.	Gebruik papier met een lange vezel.
	De zijden van het papier wijken ten opzichte van elkaar af.	Het papier omkeren.
	Door de hoge fusertemperatuur krult het papier.	Schakel de instelling <b>Minder omkrullen</b> in.  Druk op het bedieningspaneel op <b>Setup</b> , selecteer <b>Service</b> met de pijlknoppen en druk vervolgens op <b>OK</b> . Selecteer <b>Minder omkrullen</b> met de pijlknoppen, druk op <b>OK</b> , selecteer <b>Aan</b> met de pijlknoppen en druk vervolgens op <b>OK</b> .
Papierstoring, schade aan product	Het papier heeft uitsparingen of perforaties.	Papier zonder uitsparingen of perforaties gebruiken.

Probleem	Oorzaak	Oplossing
Problemen met de papierinvoer	Het papier heeft onregelmatige randen.	Gebruik papier van hoge kwaliteit voor laserprinters.
	De zijden van het papier wijken ten opzichte van elkaar af.	Het papier omkeren.
	Het papier is te vochtig, te ruw, te zwaar, te glad of reliëfpapier of uit een slechte partij papier.	Probeer een ander type papier, tussen 100 en 250 Sheffield, met een vochtgehalte van 4 tot 6%. Gebruik papier met een lange vezel.
Afdruk is scheef.	Mogelijk zijn de papiergeleiders niet goed ingesteld.	Verwijder al het papier uit de invoerlade, leg de stapel recht en plaats het papier terug in de lade. Pas de materiaalgeleiders aan de breedte en lengte van het afdruk materiaal aan en druk opnieuw af.
Er worden meerdere vellen tegelijk ingevoerd.	Mogelijk is de lade voor afdruk materiaal te vol.	Haal al het afdruk materiaal uit de lade en plaats vervolgens een deel weer terug. Zie <a href="#">Papier en afdruk materiaal plaatsen op pagina 40</a> .
	Mogelijk is het afdruk materiaal gekreukt, gevouwen of beschadigd.	Controleer of het afdruk materiaal niet is gekreukt, gevouwen of beschadigd. Probeer opnieuw af te drukken op materiaal uit een nieuwe of andere verpakking.
	Mogelijk is het afdruk materiaal gewaaierd voordat het werd geplaatst.	Plaats afdruk materiaal dat niet is gewaaierd. Maak de riem los door de stapel papier te draaien.
	Mogelijk is het afdruk materiaal te droog.	Plaats nieuw papier dat op juiste wijze is bewaard.
Het product trekt geen afdruk materiaal uit de invoerlade.	Mogelijk staat het product in de modus voor handmatige invoer.	<ul style="list-style-type: none"> <li>Als <b>Handmatige invoer</b> wordt weergegeven op het display van het bedieningspaneel, drukt u op <b>OK</b> om de taak af te drukken.</li> <li>Controleer of het product niet is ingesteld op de modus voor handmatige invoer en druk de taak opnieuw af.</li> </ul>
		Mogelijk is de transportrol vuil of beschadigd.
	De papierlengtegeleider in lade 1 is ingesteld op een lengte die groter is dan de lengte van het afdruk materiaal.	Stel de papierlengtegeleider op de juiste lengte in.

## Prestatieproblemen

Volg de tips in dit hoofdstuk wanneer het product lege pagina's uitvoert of wanneer het product helemaal geen pagina's afdrukt.



Probleem	Oorzaak	Oplossing
Pagina's worden afgedrukt, maar zijn volledig leeg.	Mogelijk bevindt de afsluitingsstrook zich nog op de printcartridge.	Controleer of de afsluitingsstrook volledig van de printcartridge is verwijderd.
	Mogelijk bevat het document lege pagina's.	Controleer of alle pagina's van het document dat u afdrukt informatie bevatten.
	Mogelijk is het product defect.	Druk een configuratiepagina af om het product te controleren. Zie <a href="#">Informatiepagina's op pagina 132</a> .
	Bepaalde papiertypen kunnen het afdrucken vertragen.	Druk af op een ander type afdruk materiaal.
Pagina's zijn niet afgedrukt.	Mogelijk voert het product het afdruk materiaal niet goed in.	Zie <a href="#">Problemen met de verwerking van afdruk materiaal op pagina 164</a> .
	Mogelijk loopt het afdruk materiaal vast in het product.	Verwijder het vastgelopen papier. Zie <a href="#">Storingen verhelpen op pagina 152</a> .
	Mogelijk is de USB-kabel defect of niet goed aangesloten.	<ul style="list-style-type: none"> <li>• Maak beide uiteinden van de kabel los en sluit deze opnieuw aan.</li> <li>• Probeer een document af te drukken dat u al eerder hebt afgedrukt.</li> <li>• Probeer een andere USB-kabel.</li> </ul>
	Mogelijk is het product niet ingesteld als de standaardprinter.	Open het dialoogvenster <b>Printers</b> of <b>Printers en faxapparaten</b> , klik met de rechtermuisknop op het product en klik vervolgens op <b>Instellen als standaardprinter</b> .
	Mogelijk is er een fout opgetreden in het product.	Controleer op het bedieningspaneel of er een foutbericht wordt weergegeven. Zie <a href="#">Berichten op het bedieningspaneel op pagina 147</a> .
	Mogelijk is het product offline of is een taak onderbroken.	Open het dialoogvenster <b>Printers</b> of <b>Printers en faxapparaten</b> en controleer of de productstatus Klaar is. Als de status Onderbroken is, klikt u met de rechtermuisknop op het product en klikt u vervolgens op <b>Afdrukken hervatten</b> .
	Mogelijk krijgt het product geen stroom.	Controleer het netsnoer en of het product is ingeschakeld.
	Er zijn andere apparaten aangesloten op de computer.	Mogelijk deelt het product de USB-poort niet met andere apparatuur. Als een externe harde schijf of ander extern apparaat is aangesloten op dezelfde poort als het product, kan er interferentie met het andere apparaat optreden. Als u het product wilt aansluiten en gebruiken, koppelt u het andere apparaat los of gebruikt u twee USB-poorten op de computer.

## Kopieerproblemen

### Kopieerproblemen voorkomen

U kunt de kopieer kwaliteit in enkele stappen verbeteren.

- Gebruik originelen van goede kwaliteit.
- Plaats het afdruk materiaal op de juiste wijze in het apparaat. Als het afdruk materiaal verkeerd wordt geplaatst, kan het scheefftrekken waardoor de afbeeldingen onduidelijk worden en er problemen optreden met de OCR-toepassing. Raadpleeg [Papier en afdruk materiaal plaatsen op pagina 40](#) voor instructies.
- Gebruik of maak een hoes om uw originelen te beschermen.

 **OPMERKING:** Controleer of het afdruk materiaal voldoet aan de specificaties van HP. Als het afdruk materiaal voldoet aan de specificaties van HP, geven herhaalde invoerproblemen aan dat de transportrol of het scheidingskussen versleten is. Neem contact op met HP Raadpleeg [www.hp.com/support/ljm1319](http://www.hp.com/support/ljm1319) of de ondersteuningsbrochure in de verpakking van het apparaat.

### Problemen met afbeeldingen

Probleem	Oorzaak	Oplossing
Er ontbreken afbeeldingen of de kopieën zijn vaag.	De printcartridge is mogelijk defect of bijna leeg.	Vervang de printcartridge. Zie <a href="#">Printcartridge op pagina 139</a> .
	Mogelijk is het origineel van slechte kwaliteit.	Als het origineel te licht is of is beschadigd, kan dit mogelijk niet worden gecorrigeerd in de kopie, zelfs wanneer u het contrast aanpast. Probeer een origineel document in betere staat te vinden.
	Mogelijk zijn de contrastinstellingen onjuist ingesteld.	Gebruik de knop <b>Lichter/Donkerder</b> op het bedieningspaneel om de contrastinstelling te wijzigen.
	Mogelijk heeft het origineel een gekleurde achtergrond.	Door gekleurde achtergronden kunnen afbeeldingen op de voorgrond overvloeien in de achtergrond of kan de achtergrond in een andere tint worden weergegeven. Gebruik wanneer mogelijk een origineel document zonder gekleurde achtergrond.
Op de kopie verschijnen witte of vage strepen.	Mogelijk voldoet het afdruk materiaal niet aan de specificaties van HP.	Gebruik afdruk materiaal dat aan de specificaties van HP voldoet. Zie <a href="#">Papier en afdruk materiaal op pagina 35</a> .
	Mogelijk is de printcartridge defect.	Vervang de printcartridge. Zie <a href="#">Printcartridge op pagina 139</a> .

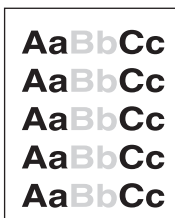

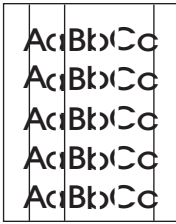
Probleem	Oorzaak	Oplossing
Ongewenste lijnen op de kopie.	Mogelijk is de scanstrook van de ADF vuil.	Reinig de ADF-scanstrook. Zie <a href="#">De glasstrook en -plaat reinigen op pagina 75</a> .
	Mogelijk bevinden zich krassen op de lichtgevoelige drum in de printcartridge.	Installeer een nieuwe printcartridge van HP. Zie <a href="#">Printcartridge op pagina 139</a> .
	Er is mogelijk inkt, lijm, correctievloeistof of ander ongewenst materiaal terechtgekomen op de automatische documentinvoer (ADF).	Reinig het product. Zie <a href="#">Het product reinigen op pagina 140</a> .
Zwarte vlekken of strepen op de kopie.	Mogelijk is de stroomtoevoer naar het product veranderd.	Druk de taak opnieuw af.
Kopieën zijn te licht of te donker.	Mogelijk gebruikt u niet de juiste printerdriver of software-instellingen voor het product.	Controleer of de instellingen voor de kwaliteit juist zijn.  Raadpleeg de Help van de software voor meer informatie over het wijzigen van de instellingen.
Onduidelijke tekst.	Mogelijk gebruikt u niet de juiste printerdriver of software-instellingen voor het product.	Controleer of de instellingen voor de kwaliteit juist zijn.  Controleer of de instelling EconoModus is uitgeschakeld.  Raadpleeg de Help van de software voor meer informatie over het wijzigen van de instellingen.

## Problemen met de verwerking van afdrukmateriaal

Probleem	Oorzaak	Oplossing
Slechte afdrukkwaliteit of toner hecht niet goed	Het papier is te vochtig, te ruw, te zwaar, te glad of reliëfpapier of uit een slechte partij papier.	Probeer een ander type papier, tussen 100 en 250 Sheffield, met een vochtgehalte van 4 tot 6%.
Weggevalen gedeelten, vastlopen of krullen	Het papier is niet op de juiste wijze geplaatst.	Het papier plat bewaren in het vochtwerende verpakkingsmateriaal.
	De zijden van het papier wijken ten opzichte van elkaar af.	Het papier omkeren.
Sterke krulling	Het papier is te vochtig, heeft de verkeerde vezelrichting of een korte vezelconstructie.	Gebruik papier met een lange korrel.
	De zijden van het papier wijken ten opzichte van elkaar af.	Het papier omkeren.
Vastlopen, schade aan papier	Het papier heeft uitsparingen of perforaties.	Papier zonder uitsparingen of perforaties gebruiken.

Probleem	Oorzaak	Oplossing
Problemen met invoeren	Het papier heeft onregelmatige randen.	Gebruik papier van hoge kwaliteit voor laserprinters.
	De zijden van het papier wijken ten opzichte van elkaar af.	Het papier omkeren.
	Het papier is te vochtig, te ruw, te zwaar, te glad of reliëfpapier of uit een slechte partij papier.	<p>Probeer een ander type papier, tussen 100 en 250 Sheffield, met een vochtgehalte van 4 tot 6%.</p> <p>Gebruik papier met een lange korrel.</p>
Afdruk is scheef.	Mogelijk zijn de papiergeleiders niet goed ingesteld.	Verwijder al het papier uit de invoerlade, leg de stapel recht en plaats het papier terug in de lade. Pas de materiaalgeleiders aan de breedte en lengte van het afdruk materiaal aan en druk opnieuw af.
Er wordt meer dan één vel tegelijk ingevoerd.	Mogelijk is de lade voor afdruk materiaal te vol.	Verwijder een deel van het afdruk materiaal uit de lade. Zie <a href="#">Papier en afdruk materiaal plaatsen op pagina 40</a> .
	Mogelijk is het afdruk materiaal gekreukt, gevouwen of beschadigd.	Controleer of het afdruk materiaal niet is gekreukt, gevouwen of beschadigd. Probeer opnieuw af te drukken op materiaal uit een nieuwe of andere verpakking.
Het product trekt geen afdruk materiaal uit de invoerlade.	Mogelijk staat het product in de modus voor handmatige invoer.	<ul style="list-style-type: none"> <li>• Wanneer <b>Handmatig</b> op het bedieningspaneel verschijnt, drukt u op <b>OK</b> om de taak af te drukken.</li> <li>• Controleer of het product niet is ingesteld op de modus voor handmatige invoer en druk de taak opnieuw af.</li> </ul>
	Mogelijk is de transportrol vuil of beschadigd.	Neem contact op met HP Raadpleeg <a href="http://www.hp.com/support/ljm1319">www.hp.com/support/ljm1319</a> of de ondersteuningsbrochure in de verpakking van het apparaat.
	De papierlengtegeleider in lade 1 is ingesteld op een lengte die groter is dan de lengte van het afdruk materiaal.	Stel de papierlengtegeleider op de juiste lengte in.

## Prestatieproblemen

Probleem	Oorzaak	Oplossing
Er is geen kopie gemaakt.	Mogelijk is de invoerlade leeg.	Plaats afdruk materiaal in het product. Raadpleeg <a href="#">Papier en afdruk materiaal plaatsen op pagina 40</a> voor meer informatie.
	Mogelijk is het origineel niet goed geplaatst.	Plaats het origineel met de korte zijde naar voren en de te scannen zijde naar beneden in de automatische documentinvoer.
Kopieën zijn leeg.	Mogelijk is de afsluitingsstrook niet van de printcartridge verwijderd.	Verwijder de printcartridge uit het product, verwijder de afsluitstrook en plaats de printcartridge weer terug.
	Mogelijk is het origineel niet goed geplaatst.	In de ADF plaatst u het origineel met de smalle kant richting de ADF en de te scannen zijde naar beneden.
	Mogelijk voldoet het afdruk materiaal niet aan de specificaties van HP.	Gebruik afdruk materiaal dat aan de specificaties van HP voldoet. Zie <a href="#">Papier en afdruk materiaal op pagina 35</a> .
	De printcartridge is mogelijk defect.	Vervang de printcartridge. Zie <a href="#">Printcartridge op pagina 139</a> .
De kopieën worden verkleind.	Het product is mogelijk ingesteld op het verkleinen van de gescande afbeelding.	Druk op het bedieningspaneel op <a href="#">Verkl./vergroten</a> en controleer of <b>Origineel=100%</b> is ingesteld.

# Scanproblemen

## Problemen met gescande afbeeldingen oplossen

Probleem	Oorzaak	Oplossing
Gescande afbeeldingen zijn van slechte kwaliteit.	Mogelijk is het origineel een foto of afbeelding van een afdruk.	<ul style="list-style-type: none"><li>• Om deze patronen te verwijderen, kunt u proberen de gescande afbeelding te verkleinen.</li><li>• Druk de gescande afbeelding af om te controleren of de kwaliteit van de afdruk beter is.</li><li>• Controleer of de instellingen voor de resolutie juist zijn voor het type scantaak dat u uitvoert. Zie <a href="#">Resolutie en kleur van de scanner op pagina 74</a>.</li></ul>
	Mogelijk is de afbeelding die op het scherm verschijnt, geen nauwkeurige weergave van de kwaliteit van de scan.	<ul style="list-style-type: none"><li>• Probeer de instellingen van de computermonitor zodanig te wijzigen dat er meer kleuren (of grijstinten) worden weergegeven. Over het algemeen kunt u deze instelling wijzigen door <b>Beeldscherm</b> te selecteren in het Configuratiescherm van Windows.</li><li>• Probeer de instellingen voor de resolutie van de scansoftware aan te passen. Zie <a href="#">Resolutie en kleur van de scanner op pagina 74</a>.</li></ul>
	Mogelijk is het origineel niet goed geplaatst.	Gebruik de papiergeleiders wanneer u de originelen in de ADF plaatst. Zie <a href="#">Papier en afdruk materiaal plaatsen op pagina 40</a> .
	Mogelijk is de scanner vuil.	Reinig de scanner. Zie <a href="#">De glasstrook en -plaat reinigen op pagina 75</a> .
	De grafische instellingen zijn wellicht niet geschikt voor het type scantaak dat u wilt uitvoeren.	Probeer de grafische instellingen te wijzigen. Zie <a href="#">Resolutie en kleur van de scanner op pagina 74</a> .
	Door een gekleurde achtergrond kunnen afbeeldingen op de voorgrond overvloeien in de achtergrond.	Probeer de instellingen aan te passen voordat u het origineel scant of verbeter de afbeelding nadat u het origineel hebt gescand.

Probleem	Oorzaak	Oplossing
Deel van de afbeelding is niet gescand.	Mogelijk is het origineel niet goed geplaatst.	Gebruik de papiergeleiders wanneer u de originelen in de ADF plaatst. Zie <a href="#">Originelen plaatsen voor scannen op pagina 70</a> .
	Door een gekleurde achtergrond kunnen afbeeldingen op de voorgrond overvloeien in de achtergrond.	Probeer de instellingen aan te passen voordat u het origineel scant of verbeter de afbeelding nadat u het origineel hebt gescand.
	Het origineel is langer dan 381 mm.	De maximumlengte voor het scannen van pagina's is 381 mm wanneer u de automatische documentinvoer gebruikt. Als de pagina de maximumlengte overschrijdt, stopt de scanner. (Kopieën kunnen langer zijn.)  <b>VOORZICHTIG:</b> Probeer niet het origineel uit de automatische documentinvoer te trekken aangezien u daarbij de scanner of het origineel kunt beschadigen. Zie <a href="#">Papierstoringen in de ADF verhelpen op pagina 153</a> .
	Het origineel is te klein.	De minimale paginagrootte die de ADF ondersteunt, is 148 x 105 mm. Het origineel is mogelijk vastgelopen. Zie <a href="#">Papierstoringen in de ADF verhelpen op pagina 153</a> .
	Het papier heeft niet het juiste formaat.	Controleer in de instellingen voor <b>Scannen</b> of het ingevoerde papierformaat groot genoeg is voor het document dat u afdruckt.
Het scannen duurt te lang.	De resolutie of het kleurniveau is te hoog ingesteld.	Pas de resolutie- en de kleurinstellingen aan de taak aan. Zie <a href="#">Resolutie en kleur van de scanner op pagina 74</a> .
	De software is ingesteld op kleurencans.	Standaard wordt in kleur gescand. Hierdoor duurt het scannen langer, zelfs wanneer u een monochroom origineel scant. Als u een afbeelding scant via TWAIN of WIA, kunt u de instellingen wijzigen zodat de originelen in grijstinten of zwart-wit worden gescand. Raadpleeg de Help van de productsoftware voor meer informatie.
	U hebt een afdruk- of kopieertaak verzonden voordat u begon met scannen.	Als u een afdruk- of kopieertaak hebt verzonden voordat u begon te scannen, wordt de scan gestart wanneer de scanner gereed is. Aangezien het product en de scanner het geheugen delen, kan het scannen langzamer verlopen.

## Problemen met scankwaliteit

### Problemen met de scankwaliteit voorkomen

U kunt de kopieer- en scankwaliteit in enkele stappen verbeteren:

- Gebruik originelen van goede kwaliteit.
- Plaats het afdrukmetaal op de juiste wijze in het apparaat. Als het afdrukmetaal niet op de juiste wijze is geplaatst, kan het scheef trekken waardoor de afbeeldingen onduidelijk worden. Raadpleeg [Papier en afdrukmetaal plaatsen op pagina 40](#) voor instructies.
- Pas de instellingen in de software aan afhankelijk van wat u wilt doen met de gescande pagina. Raadpleeg [Resolutie en kleur van de scanner op pagina 74](#) voor meer informatie.
- Als in het product regelmatig meer dan één pagina tegelijk wordt ingevoerd, moet u het scheidingskussen vervangen. Neem contact op met HP Raadpleeg [www.hp.com/support/ljm1319](http://www.hp.com/support/ljm1319) of de ondersteuningsbrochure in de verpakking van het apparaat.
- Gebruik of maak een hoes om uw originelen te beschermen.



## Problemen met de scankwaliteit oplossen

Probleem	Oorzaak	Oplossing
Lege pagina's	Mogelijk is het origineel met de verkeerde zijde naar boven geplaatst.	Plaats de stapel originelen met de bovenste rand in de automatische documentinvoer. Plaats het afdruk materiaal met de bedrukte zijde naar beneden en de eerste pagina die moet worden gescand onder op de stapel.
Te licht of te donker	Mogelijk zijn de resolutie en het kleurniveau niet goed ingesteld.	Controleer of u de juiste instellingen hebt gekozen voor resolutie en kleur. Zie <a href="#">Resolutie en kleur van de scanner op pagina 74</a> .
Ongewenste lijnen	Mogelijk is de glasplaat van de ADF vuil.	Reinig de scannerstrip. Zie <a href="#">De glasstrook en -plaat reinigen op pagina 75</a> .
Zwarte vlekken of strepen	Mogelijk is de stroomtoevoer naar het product veranderd.	Druk de taak opnieuw af.
Onduidelijke tekst	Mogelijk zijn de resolutieniveaus onjuist ingesteld.	Controleer of de resolutie-instellingen juist zijn. Zie <a href="#">Resolutie en kleur van de scanner op pagina 74</a> .

## Faxproblemen

Zie [Faxproblemen oplossen op pagina 112](#) voor informatie over het oplossen van faxproblemen.

## Beeldkwaliteit optimaliseren en verbeteren

### Controlelijst voor afdrukkwaliteit

Algemene problemen in verband met de afdrukkwaliteit kunt u aan de hand van de volgende controlelijst oplossen.

1. Controleer of het papier of ander afdruk materiaal aan de specificaties voldoet. Zie [Papier en afdruk materiaal op pagina 35](#). Over het algemeen geldt: hoe gladder het papier, hoe beter de resultaten.
2. Druk altijd af op soort bij speciale afdruk materialen zoals etiketten, transparanten, glanzend papier of briefhoofdpapier. Zie [Een papiersoort selecteren op pagina 52](#).
3. Druk een configuratiepagina en de statuspagina voor benodigdheden af via het bedieningspaneel van het product. Zie [Informatiepagina's op pagina 132](#).
  - Controleer de statuspagina voor benodigdheden om te zien of er benodigdheden leeg of bijna leeg zijn. Over printcartridges van een ander merk dan HP wordt geen informatie verstrekt.
  - Als de pagina's niet correct worden afgedrukt, ligt het probleem bij de hardware. Neem contact op met HP Raadpleeg [www.hp.com/support/ljm1319](http://www.hp.com/support/ljm1319) of de ondersteuningsbrochure in de verpakking van het apparaat.
4. Probeer af te drukken vanuit een ander programma. Als de pagina correct wordt afgedrukt, ligt het probleem bij het programma van waaruit u afdrukt.
5. Start de computer en het product opnieuw op en probeer nogmaals af te drukken. Als het probleem niet is opgelost, raadpleegt u [Algemene problemen met de afdrukkwaliteit op pagina 160](#).

## Printerdrivers beheren en configureren

Met de instellingen voor de afdrukkwaliteit bepaalt u hoe licht of hoe donker de afdruk is en geeft u de opmaak op waarin de afbeeldingen worden afgedrukt. Met de instellingen voor de afdrukkwaliteit kunt u ook de afdrukkwaliteit voor een specifiek type afdrukmateriaal optimaliseren.

U kunt de instellingen in de eigenschappen van het product wijzigen voor specifieke afdruktaken. De volgende instellingen zijn beschikbaar, afhankelijk van de printerdriver die u gebruikt:

- **600 dpi**
- **Aangepast:** deze instelling biedt dezelfde resolutie als de standaardinstelling, maar u kunt de schaalpatronen wijzigen.

---

 **OPMERKING:** Wanneer u de resolutie wijzigt, wordt de opmaak van de tekst mogelijk gewijzigd.

---

### Afdrukkwaliteitsinstellingen tijdelijk wijzigen

Als u de instellingen voor de afdrukkwaliteit alleen voor het huidige programma wilt wijzigen, opent u de eigenschappen via het menu **Printerinstelling** in het programma waarmee u afdrukt.

### Instellingen voor de afdrukkwaliteit wijzigen voor alle toekomstige taken

---

 **OPMERKING:** Zie [Instellingen van de printerdriver wijzigen voor Macintosh op pagina 27](#) voor Macintosh-instructies.

---

Voor Windows 2000:

1. Klik op de taakbalk van Windows op **Start**, selecteer **Instellingen** en klik op **Printers**.
2. Klik met de rechtermuisknop op het pictogram van het product.
3. Klik op **Eigenschappen** of op **Afdrukvoorkeuren**.
4. Wijzig de instellingen en klik op **OK**.

Voor Windows XP:

1. Klik op de taakbalk van Windows achtereenvolgens op **Start**, **Configuratiescherm** en **Printers en faxapparaten**.
2. Klik met de rechtermuisknop op het pictogram van het product.
3. Klik op **Eigenschappen** of klik op **Voorkeursinstellingen voor afdrucken**.
4. Wijzig de instellingen en klik op **OK**.

Voor Windows Vista:

1. Klik in het Windows-systeemvak op **Start** en vervolgens op **Configuratiescherm**. Klik onder **Hardware en geluiden** op **Printer**.
2. Klik met de rechtermuisknop op het pictogram van het product.
3. Klik op **Eigenschappen** of klik op **Voorkeursinstellingen voor afdrucken**.
4. Wijzig de instellingen en klik op **OK**.

# Connectiviteitsproblemen oplossen

## Problemen met rechtstreekse aansluitingen oplossen

Als het product aansluitingsproblemen heeft terwijl het rechtstreeks is aangesloten op een computer, voert u de volgende stappen uit:

1. Controleer of de USB-kabel niet langer is dan 2 meter.
2. Controleer of beide uiteinden van de USB-kabel zijn aangesloten.
3. Controleer of het een Hi-Speed USB 2.0-kabel betreft.
4. Als het probleem aanhoudt, gebruikt u een andere USB-kabel.

# Softwareproblemen oplossen

## Algemene Windows-problemen oplossen

Foutmelding:

"Algemene beschermingsfout - Uitzondering OE"

"Spool32"

"Ongeldige bewerking"

Oorzaak	Oplossing
	Sluit alle andere softwareprogramma's, start Windows opnieuw op en probeer het nogmaals.
	Verwijder alle .temp-bestanden uit de submap Temp. Bepaal de naam van de map door het bestand AUTOEXEC.BAT te openen en de regel "Set temp =" te zoeken. De naam na deze regel is de Temp-directory. Dit is gewoonlijk C:\TEMP (standaard), maar dit kan worden gewijzigd.
	Zie voor meer informatie over foutberichten van Windows de bij de computer geleverde Microsoft Windows-documentatie.

## Veelvoorkomende Macintosh-problemen oplossen

Tabel 12-1 Problemen met Mac OS X v10.3, Mac OS X v10.4 en hoger

De printerdriver wordt niet weergegeven in het hulpprogramma voor het instellen van de printer.

Oorzaak	Oplossing
Mogelijk is de software van het product niet of niet goed geïnstalleerd.	Controleer of de PPD zich in de volgende map op de vaste schijf bevindt: Library/Printers/PPDs/Contents/Resources/<taal>.lproj. Hierbij staat <taal> voor de taalcode van twee letters van de taal die u gebruikt. Installeer de software zo nodig opnieuw. Zie de starhandleiding voor instructies.
Het Postscript-printerbeschrijvingsbestand (PPD) is beschadigd.	Verwijder het PPD-bestand uit de volgende map op de harde schijf: Library/Printers/PPDs/Contents/Resources/<taal>.lproj. Hierbij staat <taal> voor de tweeletterige taalcode van de taal die u gebruikt. Installeer de software opnieuw. Zie de starhandleiding voor instructies.

De productnaam wordt niet weergegeven in de keuzelijst met printers in Printerconfiguratie.

Oorzaak	Oplossing
Het product is mogelijk niet gereed.	Zorg dat de kabels correct zijn aangesloten, dat het product is ingeschakeld en dat het Klaar-lampje brandt. Gebruik een andere computerpoort voor de USB-kabel.

## Tabel 12-1 Problemen met Mac OS X v10.3, Mac OS X v10.4 en hoger (vervolg)

### De productnaam wordt niet weergegeven in de keuzelijst met printers in Printerconfiguratie.

Oorzaak	Oplossing
De verkeerde productnaam wordt gebruikt.	Druk een configuratiepagina af om de productnaam te controleren. Zie <a href="#">Informatiepagina's op pagina 132</a> . Controleer of de naam op de configuratiepagina overeenkomt met de productnaam in Printerconfiguratie.
De interfacekabel is defect of van slechte kwaliteit.	Vervang de interfacekabel. Zorg ervoor dat u een kwalitatief hoogwaardige kabel gebruikt.

### Een afdruktaak werd niet naar de gewenste printer verzonden.

Oorzaak	Oplossing
De afdrukwachtrij is wellicht gestopt.	Open de afdrukwachtrij en klik vervolgens op <b>Taken starten</b> .
De verkeerde productnaam wordt gebruikt. Het is mogelijk dat een ander product met ongeveer dezelfde of precies dezelfde naam uw afdruktaak heeft ontvangen.	Druk een configuratiepagina af om de productnaam te controleren. Zie <a href="#">Informatiepagina's op pagina 132</a> . Controleer of de naam op de configuratiepagina overeenkomt met de productnaam in Printerconfiguratie.

### Een encapsulated PostScript (EPS)-bestand wordt niet met de juiste lettertypen afgedrukt.

Oorzaak	Oplossing
Dit probleem treedt op met bepaalde programma's.	<ul style="list-style-type: none"><li>• Download voordat u gaat afdrukken de lettertypen in het EPS-bestand naar het product.</li><li>• Verzend het bestand in ASCII-indeling in plaats van in de binaire codering.</li></ul>

### Er kan niet worden afgedrukt vanaf een USB-kaart van derden.

Oorzaak	Oplossing
Deze fout doet zich voor wanneer de software voor USB-printers niet is geïnstalleerd.	Als u een USB-kaart van derden toevoegt, hebt u mogelijk de USB Adapter Card Support-software van Apple nodig. De recentste versie van deze software is beschikbaar op de website van Apple.

### Wanneer het product met een USB-kabel is aangesloten, verschijnt het product niet in het hulpprogramma voor het instellen van de printer (Macintosh) nadat de driver is geselecteerd.

Oorzaak	Oplossing
Dit probleem wordt veroorzaakt door een software- of een hardwareonderdeel.	<b>Softwareproblemen oplossen</b> <ul style="list-style-type: none"><li>• Controleer of de Macintosh USB ondersteunt.</li><li>• Controleer of het Macintosh-besturingsstelsel Mac OS X v10.3, Mac OS X v10.4 of hoger is.</li><li>• Controleer of de Macintosh de juiste USB-software van Apple bevat.</li></ul>

**Tabel 12-1 Problemen met Mac OS X v10.3, Mac OS X v10.4 en hoger (vervolg)**

Wanneer het product met een USB-kabel is aangesloten, verschijnt het product niet in het hulpprogramma voor het instellen van de printer (Macintosh) nadat de driver is geselecteerd.

Oorzaak	Oplossing
	<b>Hardwareproblemen oplossen</b>
	<ul style="list-style-type: none"><li>• Controleer of het product is ingeschakeld.</li><li>• Controleer of de USB-kabel op de juiste wijze is aangesloten.</li><li>• Controleer of u de juiste high-speed USB-kabel gebruikt.</li><li>• Controleer of er niet te veel USB-apparaten vermogen uit de keten afnemen. Koppel alle apparaten los van de keten en sluit de kabel rechtstreeks aan op de USB-poort op de host-computer.</li><li>• Controleer of er meer dan twee USB-hubs achter elkaar in de keten zijn aangesloten die geen eigen voeding hebben. Koppel alle apparaten los van de keten en sluit de kabel rechtstreeks aan op de USB-poort op de host-computer.</li></ul>
	<b>OPMERKING:</b> Het iMac-toetsenbord is een USB-hub zonder eigen voeding.

---

# A Accessoires en bestelinformatie

- Ga naar [www.hp.com/sbso/product/supplies](http://www.hp.com/sbso/product/supplies) voor het bestellen van benodigdheden in de Verenigde Staten.
- Ga naar [www.hp.com/ghp/buyonline.html](http://www.hp.com/ghp/buyonline.html) voor het bestellen van benodigdheden overal ter wereld.
- Ga naar [www.hp.ca/catalog/supplies](http://www.hp.ca/catalog/supplies) voor het bestellen van benodigdheden in Canada.
- Voor het bestellen van benodigdheden in Europa gaat u naar [www.hp.com/go/ljsupplies](http://www.hp.com/go/ljsupplies).
- Ga naar [www.hp.com/paper](http://www.hp.com/paper) voor het bestellen van benodigdheden in Zuidoost-Azië en Australië.
- Ga naar [www.hp.com/go/accessories](http://www.hp.com/go/accessories) voor het bestellen van accessoires.

## Benodigdheden

Productnaam	Omschrijving	Artikelnummer
Nieuwe printcartridge	De gemiddelde levensduur van de printcartridge is ongeveer 2000 pagina's.	Q2612A

## Kabels en interfaceaccessoires

Productnaam	Omschrijving	Artikelnummer
USB-kabel	2 meter standaardconnector voor USB-compatibele apparatuur	C6518A
	Standaardconnector van 3 meter voor USB-compatibele apparatuur	C6520A
Faxsnoer	Faxsnoer van het product	8121-0811



---

## B Service en ondersteuning

### Beperkte garantieverklaring van Hewlett-Packard

HP PRODUCT

HP LaserJet M1319f

DUUR VAN DE BEPERKTE GARANTIE

Een jaar beperkte garantie

HP garandeert u, de eindgebruiker en klant, dat de HP-hardware en -accessoires vanaf de datum van aankoop voor de duur van bovengenoemde garantieperiode vrij zullen zijn van materiaal- en constructiefouten. Indien HP gedurende de garantieperiode van dergelijke defecten in kennis wordt gesteld, zal HP de defecte producten naar eigen goeddunken laten repareren of vervangen. Vervangende producten kunnen nieuw of zo goed als nieuw zijn.

HP garandeert u dat HP-software bij correcte installatie en correct gebruik gedurende de hierboven genoemde periode na de aanschafdatum geen gebreken zal vertonen in de uitvoering van de programma-instructies als gevolg van gebreken in materiaal of vakmanschap. Als HP van dergelijke gebreken in kennis wordt gesteld tijdens de garantieperiode, zal HP zorgen voor vervanging van de software die als gevolg van dergelijke gebreken de programma-instructies niet kan uitvoeren.

HP kan de ononderbroken en probleemloze werking van HP-producten niet garanderen. Als HP niet binnen een redelijke termijn in staat is een product te repareren of te vervangen zodat de conditie ervan is zoals overeengekomen in de garantie, hebt u recht op teruggave van de aankoopprijs na onmiddellijk retourneren van het product.

HP-producten kunnen onderdelen bevatten die zijn gemaakt op basis van hergebruik en die presteren als nieuw, of die incidenteel gebruikt zijn.

De garantie is niet van toepassing op defecten die het resultaat zijn van (a) onjuist of onvoldoende onderhoud of een verkeerde kalibratie, (b) software, verbindingen, onderdelen of benodigdheden die niet door HP zijn geleverd, (c) niet-geautoriseerde aanpassing of misbruik, (d) gebruik buiten de aangegeven omgevingspecificaties voor het apparaat of (e) onjuiste voorbereiding of onjuist onderhoud van de locatie.

VOOR ZOVER TOEGESTAAN DOOR DE PLAATSELIJKE WETGEVING, ZIJN BOVENGENOEMDE GARANTIES EXCLUSIEF EN BESTAAT ER GEEN ANDERE EXPLICIETE OF IMPLICIETE GARANTIE OF VOORWAARDE, NOCH SCHRIFTELIJK NOCH MONDELING, EN HP WIJST DE IMPLICIETE GARANTIES OF VOORWAARDEN VAN VERKOOPBAARHEID, BEVREDIGENDE KWALITEIT EN GESCHIKTHEID VOOR EEN BEPAALD DOEL VAN DE HAND. Sommige landen/regio's, staten of provincies staan beperking van een geïmpliceerde garantie niet toe, waardoor de bovenstaande beperking of uitsluiting misschien niet op u van toepassing is. Deze beperkte garantie geeft u specifieke juridische rechten. U hebt misschien ook andere rechten die verschillen per staat, per provincie of per land/regio. De beperkte garantie van HP is geldig in alle landen/regio's of plaatsen waar HP ondersteuning biedt voor dit product en waar HP dit product op de markt heeft gebracht. De garantie kan variëren op basis van plaatselijke normen. In verband met wettelijke regelgeving brengt HP geen wijzigingen aan in de vormgeving of de functies van het product voor gebruik in een land/regio waarvoor het product oorspronkelijk niet was bestemd.

VOOR ZOVER TOEGESTAAN DOOR NATIONALE WETGEVING, ZIJN DE PROBLEEMOPLOSSINGEN IN DEZE GARANTIEVERKLARING DE ENIGE TOEGESTANE OPLOSSINGEN. MET UITZONDERING VAN HET HIERBOVEN BEPAALDE, KUNNEN HP EN ZIJN LEVERANCIERS IN GEEN GEVAL AANSPRAKELIJK WORDEN GESTELD VOOR HET KWIJTRAKEN VAN GEGEVENS, DIRECTE, SPECIALE OF INCIDENTELE SCHADE, GEVOLGSCHADE (WAARONDER INKOMSTENDERVING EN GEGEVENSVERLIES) NOCH VOOR ANDERE SCHADE, ONGEACHT OF DEZE SCHADE VOORTVLOEIT UIT EEN CONTRACT, ONRECHTMATIGE DAAD OF ANDERSZINS. Sommige landen/regio's, staten of provincies staan beperking van een geïmpliceerde garantie niet toe, waardoor de bovenstaande beperking of uitsluiting misschien niet op u van toepassing is.

VOOR ZOVER WETTELIJK TOEGESTAAN, ZIJN DE VOORWAARDEN IN DEZE GARANTIEVERKLARING EEN AANVULLING OP DE GELDENDE WETTELIJKE RECHTEN DIE VAN TOEPASSING ZIJN OP DE VERKOOP VAN DIT PRODUCT AAN U.

## Garantieservice Herstel door klanten

HP-producten zijn ontworpen met een groot aantal onderdelen voor Herstel door klanten (CSR); dit verkort de reparatietijden en biedt meer flexibiliteit bij het vervangen van defecte onderdelen. Als HP bij de diagnose vaststelt dat de reparatie kan worden uitgevoerd door het gebruik van een CSR-onderdeel, verstuurt HP dat onderdeel rechtstreeks naar u zodat het kan worden vervangen. Er zijn twee categorieën CSR-onderdelen: 1) Onderdelen waarvoor herstel door klanten verplicht is. Als u HP verzoekt deze onderdelen te vervangen, zullen hiervoor reiskosten en werkuren in rekening worden gebracht. 2) Onderdelen waarvoor herstel door klanten optioneel is. Deze onderdelen zijn ook ontworpen voor Herstel door klanten. Als u echter wenst dat HP ze voor u vervangt kan dit zonder extra kosten worden uitgevoerd en valt het onder de garantieservice voor uw product.

Op basis van beschikbaarheid en geografische mogelijkheden worden CSR-onderdelen zo verzonden dat ze de volgende werkdag worden afgeleverd. Levering op dezelfde dag of binnen vier uur kan tegen extra kosten worden aangeboden als dat geografisch mogelijk is. Als u hulp nodig hebt, kunt u de technische ondersteuning van HP bellen, zodat een technicus u telefonisch kan helpen. HP geeft in de documentatie bij verzonden CSR-onderdelen aan of een defect onderdeel naar HP moet worden teruggezonden. Als het defecte onderdeel naar HP moet worden teruggezonden moet dit onderdeel binnen een aangegeven periode van gewoonlijk vijf (5) werkdagen worden verzonden. Het defecte onderdeel moet samen met de betreffende documentatie geretourneerd worden in het geleverde verzendmateriaal. Het niet terugzenden van het defecte onderdeel kan ertoe leiden dat HP het vervangingsartikel in rekening brengt. Bij herstel door de klant betaalt HP alle kosten van verzending en retourzending en bepaalt HP de wijze van verzending.

## Printcartridge beperkte garantie

HP garandeert dat dit HP-product geen materiaal- en productiefouten bevat.

Deze garantie geldt niet voor producten die (a) op enige wijze opnieuw zijn gevuld, hersteld of waarmee is geknoeid, (b) problemen hebben die voortvloeien uit onjuist gebruik, onjuiste opslag of gebruik waarbij niet wordt voldaan aan de gepubliceerde milieuspecificaties voor het apparaat of (c) slijtage vertonen door normaal gebruik.

Als u in aanmerking wilt komen voor garantie, moet u dit product retourneren aan de winkel waar u het hebt gekocht (voorzien van een beschrijving van het probleem en afdrukvoorbeelden) of contact opnemen met HP Klantenondersteuning. HP zal het product vervolgens vervangen, indien het product is beschadigd, of het aankoopbedrag vergoeden.

VOOR ZOVER IS TOEGESTAAN DOOR DE PLAATSELIJKE WETGEVING, IS DE BOVENGENOEMDE GARANTIE EXCLUSIEF. HP BIEDT GEEN ANDERE EXPLICIETE OF IMPLICIETE GARANTIES OF VOORWAARDEN, SCHRIFTELIJK NOCH MONDELING EN WIJST ALLE IMPLICIETE GARANTIES OF VOORWAARDEN VAN VERHANDELBAARHEID, TOEREIKENDE KWALITEIT OF GESCHIKTHEID VOOR EEN BEPAALD DOEL VAN DE HAND.

VOOR ZOVER IS TOEGESTAAN DOOR DE PLAATSELIJKE WETGEVING, ZIJN HP OF HAAR LEVERANCIERS OP GEEN ENKELE WIJZE AANSPRAKELIJK VOOR DIRECTE, BIJZONDERE, INCIDENTELE OF GEVOLGSCHADE (WAARONDER WINSTDERVING OF GEGEVENSVERLIES), OF ANDERE SCHADE, HETZIJ ONDER CONTRACT, DWANG OF ANDERSZINS.

DE GARANTIEBEPALINGEN IN DEZE VERKLARING VORMEN BEHALVE VOOR ZOVER BEPERKT TOT WAT WETTELIJK IS TOEGESTAAN GEEN UITSLUITING, BEPERKING OF AANPASSING VAN DE WETTELIJKE RECHTEN DIE VAN TOEPASSING ZIJN OP DIT PRODUCT MAAR ZIJN EEN AANVULLING DAAROP.

# Klantondersteuning

---

Tijdens de garantieperiode kunt u gebruik maken van de gratis telefonische ondersteuning voor uw land/regio

Telefoonnummers voor land/regio vindt u op de folder in de doos van het product of op [www.hp.com/support/](http://www.hp.com/support/).

Zorg dat u de productnaam, het serienummer, de aankoopdatum en een probleemomschrijving bij de hand hebt.

---

24-uurs ondersteuning via internet

[www.hp.com/support/ljm1319](http://www.hp.com/support/ljm1319)

---

ondersteuning voor de producten die u op een Macintosh-computer gebruikt

[www.hp.com/go/macosex](http://www.hp.com/go/macosex)

---

Download hulpprogramma's, drivers en digitale informatie

[www.hp.com/go/ljm1319\\_software](http://www.hp.com/go/ljm1319_software)

---

Benodigdheden en papier bestellen

[www.hp.com/go/suresupply](http://www.hp.com/go/suresupply)

---

Echte HP-onderdelen of -accessoires bestellen

[www.hp.com/buy/parts](http://www.hp.com/buy/parts)

---

Aanvullende HP service- of onderhoudsovereenkomsten bestellen

[www.hp.com/go/carepack](http://www.hp.com/go/carepack)

---

## Het apparaat opnieuw verpakken

Als de klantenondersteuning van HP bepaalt dat het apparaat door HP gerepareerd moet worden, dient u het apparaat als volgt in te pakken alvorens het te verzenden.

- 
- △ **VOORZICHTIG:** Schade tijdens het vervoer als gevolg van onjuiste verpakking komt voor verantwoordelijkheid van de klant.
- 

1. Verwijder en bewaar de printcartridge.

- △ **VOORZICHTIG:** Het is *zeer belangrijk* dat u de printcartridges verwijdert voordat u het apparaat verzendt. Wanneer u een printcartridge achterlaat in het apparaat, gaat deze lekken tijdens het transport, waardoor de motor en andere onderdelen van het apparaat worden bedekt met toner.

Voorkom beschadiging van de printcartridge door de rol niet aan te raken en deze in de originele verpakking te bewaren, of zodanig dat de printcartridge niet aan licht wordt blootgesteld.

---

2. Verwijder en bewaar het netsnoer, de interfacekabel en optionele accessoires.
3. Stuur zo mogelijk afdrukvoorbeelden mee en 50 tot 100 vellen papier waarop niet goed kon worden afgedrukt.
4. Neem in de VS contact op met de klantenondersteuning van HP om nieuw verpakkingsmateriaal aan te vragen. In de overige landen/regio's gebruikt u indien mogelijk de originele verpakking. U kunt het beste de apparatuur verzekeren voordat u deze verzendt.

---

# C Specificaties

Dit gedeelte bevat de volgende informatie over het product:

- [Afmetingen en gewicht](#)
- [Elektrische specificaties](#)
- [Energieverbruik](#)
- [Omgevingsspecificaties](#)
- [Geluidsniveau](#)

## Afmetingen en gewicht

**Tabel C-1 Fysieke specificaties**

Product	Hoogte	Diepte	Breedte	Gewicht
HP LaserJet M1319	459 mm	443 mm	429 mm	10 kg

## Elektrische specificaties

- △ **VOORZICHTIG:** De stroomvereisten zijn gebaseerd op het land/de regio waar het product wordt verkocht. Verander niets aan de ingestelde spanning. Veranderingen kunnen leiden tot beschadiging van het product en tot het vervallen van de garantie.

**Tabel C-2 Elektrische specificaties**

Optie	Modellen van 110 V	230V-modellen
Stroomvereisten	110 V tot 127 V (+/- 10%) 50/60 Hz (+/- 2Hz)	220 V tot 240 V (+/- 10%) 50/60 Hz (+/- 2Hz)
Nominale spanning	4,5 A	2,6 A



# Energieverbruik

**Tabel C-3 Energieverbruik (gemiddeld, in watt)<sup>1</sup>**

Productmodel	Afdrukken <sup>2</sup>	Kopiëren <sup>2</sup>	Klaar/Slaapstand: <sup>3</sup>	Uit
HP LaserJet M1319	290 W	225 W	5 W	< 0,1 W

<sup>1</sup> Deze waarden zijn gebaseerd op voorlopige gegevens. Raadpleeg [www.hp.com/support/ljm1319](http://www.hp.com/support/ljm1319) voor recente informatie.

<sup>2</sup> De vermelde voeding zijn de hoogst gemeten waarden die alle standaardvoltages gebruiken.

<sup>3</sup> Instant-on fusertechnologie

<sup>4</sup> Hersteltijd van Klaar/Slaapstand naar afdrukken = 8,5 seconden.

<sup>5</sup> Maximale warmtedissipatie voor alle modellen in de modus Klaar = 45 BTU/uur.

# Omgevingspecificaties

**Tabel C-4 Omgevingspecificaties<sup>1</sup>**

	Aanbevolen	Tijdens bedrijf	Opslag
Temperatuur	15° tot 32,5°C (59° tot 90,5°F)	15° tot 32,5°C (59° tot 90,5°F)	-20° tot 40°C (-4° tot 104°F)
Relatieve luchtvochtigheid	10% tot 80%	10% tot 80%	95% of lager

<sup>1</sup> Waarden onder voorbehoud van wijzigingen.

# Geluidsniveau

**Tabel C-5 Akoestische emissie**

<b>Geluidsniveau</b>	<b>Gedefinieerd door ISO 9296<sup>1</sup></b>
Afdrukken (18 ppm)	$L_{wAd} = 6.3$ Bel (A) [65 dB (A)]
Klaar	Niet hoorbaar
<b>Geluidsniveau - op 1 meter afstand</b>	<b>Gedefinieerd door ISO 9296<sup>1</sup></b>
Afdrukken (18 ppm)	$L_{pAm} = 49$ dB(A)
Klaar	Niet hoorbaar

<sup>1</sup> Deze waarden zijn gebaseerd op voorlopige gegevens. Raadpleeg [www.hp.com/support/ljm1319](http://www.hp.com/support/ljm1319) voor recente informatie.

<sup>2</sup> Geteste configuratie: HP LaserJet M1319 die enkelzijdig afdrukt op A4-papier met een snelheid van 18 ppm.

---

## D Informatie over wettelijke voorschriften

Dit gedeelte bevat de volgende overheidsinformatie:

- [FCC-voorschriften](#)
- [Milieuvriendelijk productiebeleid](#)
- [Telephone Consumer Protection Act \(Verenigde Staten\)](#)
- [IC CS-03-vereisten](#)
- [EU-verklaring voor telecomapparatuur](#)
- [Telecomverklaringen voor Nieuw-Zeeland](#)
- [Conformiteitsverklaring](#)
- [Veiligheidsverklaringen](#)

## FCC-voorschriften

Deze apparatuur is getest en blijkt te voldoen aan de vereisten voor een digitaal apparaat van Klasse B volgens lid 15 van de Amerikaanse FCC-voorschriften. De limieten in deze voorschriften zijn ontwikkeld om redelijke bescherming te bieden tegen schadelijke interferentie in een woonomgeving. Door deze apparatuur wordt energie met radiofrequentie voortgebracht en verbruikt. Bovendien kan dit type energie worden uitgestraald. Als de apparatuur niet volgens de instructies wordt geïnstalleerd en gebruikt kan er schadelijke interferentie ontstaan met de radio-ontvangst. Er is geen garantie dat een dergelijke interferentie niet voorkomt bij een juiste installatie en gebruik. U kunt eventuele interferentie van deze apparatuur met de ontvangst via radio of televisie eenvoudig controleren door het apparaat in en uit te schakelen. In dat geval treft u een van de onderstaande maatregelen:

- Verplaats de ontvangstantenne of plaats deze in een andere richting.
- Vergroot de afstand tussen de apparatuur en het ontvangstapparaat.
- Sluit het apparaat aan op een stopcontact dat verbonden is met een ander circuit dan dat waarop het ontvangstapparaat is aangesloten.
- Raadpleeg uw dealer of een ervaren radio- en tv-monteur.

 **OPMERKING:** Veranderingen of aanpassingen aan de printer die niet uitdrukkelijk door Hewlett-Packard zijn goedgekeurd, kunnen de bevoegdheid van de gebruiker om deze apparatuur te gebruiken, tenietdoen.

Het gebruik van een afgeschermd interfacekabel is vereist in het kader van de limieten voor klasse B van lid 15 van de FCC-voorschriften.

Deze apparatuur voldoet aan deel 68 van de FCC-regels. De apparatuur bevat een label met, behalve andere informatie, het FCC-registratienummer en het REN-nummer (Ringer Equivalence Number) voor deze apparatuur. Desgevraagd kunt u deze gegevens aan uw telefoonbedrijf verstrekken. Met het REN-nummer wordt aangegeven hoeveel apparaten u maximaal kunt aansluiten op de telefoonlijn. Wanneer te veel apparaten op één lijn zijn aangesloten, is het mogelijk dat de apparaten bij een inkomend gesprek geen beltoon afgeven. In de meeste regio's/landen mag het aantal REN's van alle apparaten niet hoger zijn dan vijf (5). Neem indien nodig contact op met uw lokale telefoonbedrijf voor meer informatie over het aantal apparaten dat u in uw gebied volgens het REN-nummer kunt aansluiten.

Deze apparatuur gebruikt de volgende USOC-aansluiting: RJ11C.

De apparatuur wordt geleverd met een FCC-compatibele telefoonkabel en een modulaire stekker. U kunt de apparatuur met een modulaire stekker die voldoet aan de voorwaarden van deel 68, op het telefoonnet of een bedrijfsnetwerk aansluiten. Deze apparatuur mag niet worden gebruikt in combinatie met door het telefoonbedrijf geleverde munttelefoons. Voor aansluiting op commerciële telefoonlijnen gelden de staatstarieven. Als deze apparatuur schade veroorzaakt aan het telefoonnet, kan uw telefoonbedrijf u tijdelijk afsluiten. Indien mogelijk wordt u hiervan vooraf in kennis gesteld. Blijkt dit niet mogelijk te zijn, dan krijgt u zo snel mogelijk daarna bericht. Tevens wordt u gemeld dat u het recht hebt een klacht in te dienen bij de FCC. Het telefoonbedrijf kan wijzigingen aanbrengen in voorzieningen, apparatuur, activiteiten of procedures die van invloed zijn op de normale werking van uw apparatuur. In dat geval krijgt u vooraf bericht, zodat u zelf voor een ononderbroken service kunt zorgen. Als u problemen ondervindt met deze apparatuur, raadpleegt u de informatie over garantie en reparatie en de bijbehorende telefoonnummers in deze handleiding. Het telefoonbedrijf kan u vragen de verbinding van deze apparatuur met het telefoonnetwerk te verbreken tot het probleem is opgelost of tot vaststaat dat het probleem niet wordt veroorzaakt door de apparatuur. De volgende reparaties kunnen worden uitgevoerd door de klant: Vervangen van originele apparatuur die bij het apparaat is geleverd. Hieronder vallen de printcartridge, de steunen voor de laden en bakken, de stroomkabel en de telefoonkabel. Het

wordt aanbevolen dat de klant een piekspanningsbeveiliging plaatst in het stopcontact waaraan het apparaat is aangesloten. Hierdoor wordt eventuele schade aan het apparaat door plaatselijke blikseminslag en door andere elektrische piekspanningen voorkomen.

 **OPMERKING:** Modellen uit de HP LaserJet M1319-MFP-serie die beschikken over een handset zijn compatibel met gehoorapparaten.

---

## Milieuvriendelijk productiebeleid

### Milieubescherming

Hewlett-Packard Company spant zich in om op milieuvriendelijke wijze kwalitatief hoogstaande producten te leveren. Het ontwerp van dit product bevat dan ook diverse kenmerken die de effecten op het milieu beperken.

### Ozonproductie

Dit product brengt geen meetbaar ozongas (O<sub>3</sub>) voort.

### Lager energieverbruik

Het energieverbruik daalt aanzienlijk in de stand Gereed/de slaapstand (laag energieverbruik). Dat betekent niet alleen een besparing van natuurlijke hulpbronnen, maar ook van geld, zonder dat de hoge prestaties van dit product worden beïnvloed. Zie het Product Data Sheet (kaart met productgegevens) of Specifications Sheet (kaart met productspecificaties) als u de status van de ENERGY STAR®-kwalificatie voor dit product wilt bepalen. U kunt ook een lijst met gekwalificeerde producten vinden op:

[www.hp.com/go/energystar](http://www.hp.com/go/energystar)

### Tonerverbruik

In EconoModus wordt minder toner gebruikt, waardoor de levensduur van de printcartridge toeneemt.

### Papierverbruik

De functie voor handmatig dubbelzijdig afdrukken en de mogelijkheid voor n-per-vel afdrukken (meerdere pagina's op één vel afdrukken) van dit apparaat kunnen het papierverbruik en daarmee de belasting van natuurlijke hulpbronnen, verminderen.

### Plastic onderdelen

Plastic onderdelen van meer dan 25 gram zijn volgens internationale normen gemarkeerd, waardoor aan het einde van de levensduur van het product beter kan worden bepaald hoe de plastics moeten worden afgevoerd.

### Afdrukbenodigheden voor HP LaserJet

U kunt lege HP LaserJet-printcartridges gratis en gemakkelijk retourneren en recycelen dankzij HP Planet Partners. Meer informatie en instructies in verschillende talen vindt u in elke nieuwe verpakking van printcartridges en andere afdrukbenodigheden voor de HP LaserJet. U helpt het milieu te sparen als u meerdere cartridges tegelijk retourneert in plaats van afzonderlijk.

HP spant zich in om inventieve, hoogwaardige producten en diensten te leveren op een milieuvriendelijke manier. Dit geldt voor zowel productontwerp en vervaardiging als distributie,

klantgebruik en recycling. Als u deelneemt aan het programma HP Planet Partners, bent u verzekerd dat uw HP LaserJet-printcartridges op een veilig manier worden gerecycled. De oude materialen, zoals plastic en metaal worden verwerkt en gebruikt voor nieuwe producten om zo te voorkomen dat miljoenen tonnen afval op afvalstortplaatsen terecht komt. Deze cartridge wordt gerecycled en hergebruikt in nieuwe producten en wordt daarom niet aan u geretourneerd. Dank u voor uw milieubewustzijn!

 **OPMERKING:** Gebruik het retouretiket alleen om originele HP LaserJet-printcartridges te retourneren. Gelieve dit etiket niet te gebruiken voor HP-inkjetcartridges, cartridges die niet van HP zijn, opnieuw gevulde of hergebruikte cartridges of retourzending op basis van garantie. Ga naar <http://www.hp.com/recycle> voor meer informatie over het hergebruik van HP-inkjetcartridges.

## Instructies voor retourneren en recyclen

### Verenigde Staten en Puerto Rico

Het etiket dat is bijgesloten in de doos van de HP LaserJet-tonercartridge, kunt u gebruiken voor het retourneren en recyclen van een of meer HP LaserJet-printcartridges na gebruik. Volg de onderstaande instructies die van toepassing zijn.

#### Meerdere retourzendingen (twee tot acht cartridges)

1. Verpak elke HP LaserJet-printcartridge in de originele doos en zak.
2. Plak tot maximaal 8 dozen aan elkaar met behulp van plakband of verpakkingstape (maximaal 32 kg).
3. Gebruik één vooruitbetaald verzendingsetiket.

#### OF

1. Maak gebruik van een geschikte doos die u zelf hebt, of vraag gratis een verzameldoos aan op <http://www.hp.com/recycle> of bel 1-800-340-2445 (kan maximaal acht HP LaserJet-printcartridges bevatten).
2. Gebruik één vooruitbetaald verzendingsetiket.

#### Enkele retourzendingen

1. Verpak de HP LaserJet-printcartridge in de originele doos en zak.
2. Plak het verzendingsetiket op de voorkant van de doos.

#### Verzenden

U kunt retourzendingen voor recycling van alle HP LaserJet-printcartridges laten bezorgen door UPS of u kunt het afleveren bij een geautoriseerd drop-off center van UPS. Bel 1-800-PICKUPS of kijk op <http://www.ups.com> voor het dichtstbijzijnde drop-off center van UPS. Als u retour zendt met een USPS-etiket, kunt u het pakket ook afgeven aan een postbode van U.S. Postal Service of bij een postkantoor van U.S. Postal Service. Kijk voor meer informatie op <http://www.hp.com/recycle> als u extra etiketten of dozen voor massaretour wilt aanvragen. U kunt ook bellen met 1-800-340-2445. UPS rekent de normale tarieven voor een aangevraagde UPS pickup. Deze informatie kan zonder vooraankondiging worden gewijzigd.

### Retourzending buiten de VS

Als u wilt deelnemen aan het programma voor retournering en recycling van HP Planet Partners, volgt u de aanwijzingen in de recyclinggids (bijgevoegd in de verpakking van nieuwe printerproducten) of kijkt

u op <http://www.hp.com/recycle>. Selecteer uw land/regio voor meer informatie over het retourneren van HP LaserJet-afdrukbenodigdheden.

## Papier

Dit product is geschikt voor kringlooppapier als het papier voldoet aan de richtlijnen zoals omschreven in de *Handleiding Specificaties afdrukmateriaal voor HP LaserJet-printers*. Dit product is geschikt voor kringlooppapier dat voldoet aan EN12281:2002.

## Materiaalbeperkingen

Aan dit HP-product is geen kwik toegevoegd.

Dit HP-product bevat een batterij waarvoor mogelijk speciale verwerking vereist is aan het eind van de gebruiksduur. De volgende batterijen worden door Hewlett-Packard meegeleverd of zitten in de producten van HP:

HP LaserJet M1319	
Soort	Carbon monofluoride lithium
Gewicht	1,5 g
Locatie	Op formatterkaart
Door de gebruiker te verwijderen	Nee



## 廢電池請回收

Voor recyclinginformatie kunt u naar [www.hp.com/recycle](http://www.hp.com/recycle) gaan of kunt u contact opnemen met de lokale overheid of met de Electronics Industries Alliance: [www.eiae.org](http://www.eiae.org).

## Voorschriften voor het afdanken van apparaten voor privé-huishoudens in de Europese Unie

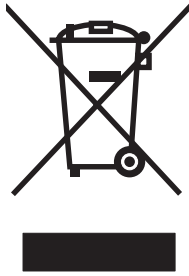

Dit symbool op het product of de verpakking geeft aan dat dit product niet met het gewone afval mag worden weggeworpen. In plaats hiervan dient u afgedankte apparatuur in te leveren bij een recycling/inzamelingspunt voor elektrische en elektronische apparatuur. De aparte inzameling en recycling van afgedankte apparatuur zorgt ervoor dat de natuurlijke hulpbronnen behouden blijven en dat de apparatuur zonder nadelige invloed op de gezondheid en het milieu voor hergebruik kan worden verwerkt. Voor meer informatie over het inleveren van apparatuur voor recyclingdoeleinden kunt u contact opnemen met uw gemeente, de uitvoerende dienst of de winkel waar u het product hebt gekocht.

## Chemische stoffen

Het beleid van HP is erop gericht om klanten informatie te verstrekken over de chemische stoffen die zich in de producten bevinden, in overeenstemming met wettelijke verplichtingen zoals REACH (Verordening (EG) nr. 1907/2006 van het Europees Parlement en de Raad). Een rapport met chemische informatie voor dit apparaat vindt u op: [www.hp.com/go/reach](http://www.hp.com/go/reach).

## Material Safety Data Sheet (MSDS, chemiekaart)

U kunt een Material Safety Data Sheet (MSDS) voor benodigdheden met chemicaliën (bijvoorbeeld toner) verkrijgen via de website van HP op [www.hp.com/go/msds](http://www.hp.com/go/msds) of [www.hp.com/hpinfo/globalcitizenship/environment](http://www.hp.com/hpinfo/globalcitizenship/environment).

## Meer informatie

Meer informatie over onderwerpen met betrekking tot het milieu:

- Milieuprofielblad voor dit product en andere verwante producten van HP
- Inzet van HP voor het milieu
- Het milieubeheersysteem van HP
- Het retournerings- en recycleprogramma van HP voor verbruikte producten
- Material Safety Data Sheets (chemiekaarten)

Ga naar [www.hp.com/go/environment](http://www.hp.com/go/environment) of naar [www.hp.com/hpinfo/globalcitizenship/environment/index.html](http://www.hp.com/hpinfo/globalcitizenship/environment/index.html).



## Telephone Consumer Protection Act (Verenigde Staten)

Op grond van de 'Telephone Consumer Protection Act' van 1991 is het eenieder verboden een computer of ander elektronisch apparaat, zoals een faxapparaat, te gebruiken voor het verzenden van berichten, tenzij zo'n bericht duidelijk aan de boven- of onderzijde van elke verzonden pagina of op de eerste pagina van de verzending de datum en tijd bevat en een aanduiding van het bedrijf, de organisatie of persoon die het bericht verzendt, alsmede het telefoonnummer van het verzendapparaat of van het bedrijf, de organisatie of de persoon. (Het verstrekte telefoonnummer mag geen 900-nummer zijn of enig ander nummer waarvoor de kosten hoger zijn dan de lokale of interlokale gesprekskosten.)

## IC CS-03-vereisten

**Kennisgeving:** het label van Industry Canada geeft aan dat de apparatuur is gecertificeerd. Deze certificering betekent dat de apparatuur voldoet aan bepaalde veiligheids- en werkingseisen voor telecomnetwerken, zoals voorgeschreven in de daarvoor bestemde documenten voor technische vereisten voor terminalapparatuur (Terminal Equipment Technical Requirement Documents). Het departement garandeert niet dat de apparatuur functioneert zoals de gebruiker wil. Voordat u de apparatuur installeert, moet u er zeker van zijn dat deze mag worden aangesloten op de voorzieningen van het plaatselijke telecombedrijf. De apparatuur moet bovendien worden geïnstalleerd volgens een geaccepteerde aansluitingswijze. De klant moet zich ervan bewust zijn dat de werking in bepaalde situaties verminderd kan zijn, ook al is voldaan aan de bovenstaande voorwaarden. Reparaties aan gecertificeerde apparatuur moeten worden gecoördineerd door een vertegenwoordiger die is aangewezen door de leverancier. Als de gebruiker reparaties of aanpassingen aan de apparatuur heeft gedaan of als de apparatuur gebrekkig functioneert, kan het telecombedrijf de gebruiker vragen de verbinding van de apparatuur met het netwerk te verbreken. Gebruikers moeten er voor hun eigen bescherming voor zorgen dat de elektronische grondverbindingen van de energievoorziening, de telefoonlijnen en het interne metalen waterleidingnet, voor zover aanwezig, op elkaar zijn aangesloten. Deze voorzorgsmaatregel kan met name belangrijk zijn in landelijke gebieden.

- 
- △ **VOORZICHTIG:** Gebruikers moeten niet proberen deze verbindingen zelf te maken, maar dienen contact op te nemen met de aangewezen controle instantie voor elektra of een installateur. Het REN-nummer (Ringer Equivalence Number) van dit apparaat is 0.2.
- 

**Kennisgeving:** met het REN-nummer dat aan elk terminalapparaat is toegewezen, wordt het maximale aantal terminals aangegeven dat op een telefooninterface mag worden aangesloten. De afsluiting op een interface kan bestaan uit elke combinatie van apparaten, met als enige restrictie dat het totale, gecombineerde REN-nummer van alle apparaten niet groter is dan vijf (5.0). De standaardaansluitingscode (type telefoonaansluiting) voor apparatuur met een rechtstreekse aansluiting op het telefoonnetwerk is CA11A.

## EU-verklaring voor telecomapparatuur

Dit product moet worden aangesloten op de analoge Public Switched Telecommunication Networks (PSTN) van EEG-landen/-regio's. Het voldoet aan de vereisten van EU R&TTE Directive 1999/5/EC (Annex II) en is voorzien van het bijbehorende CE-keurmerk. Raadpleeg voor meer informatie de Conformiteitsverklaring die door de fabrikant in een ander gedeelte van deze handleiding is opgenomen. Door verschillen tussen PSTN's in de verschillende landen/regio's is het echter niet mogelijk onvoorwaardelijk te garanderen dat het product op elk PSTN-aansluitpunt naar behoren functioneert. Netwerkcompatibiliteit hangt af van de selectie van de juiste instelling door de gebruiker voorafgaand aan de aansluiting op de PSTN. Volg de instructies in de gebruikershandleiding. Neem voor vragen over netwerkcompatibiliteit contact op met de leverancier van uw apparaat of de helpdesk van HP in uw land/regio. Uw lokale PSTN-beheerder kan extra eisen stellen voor aansluiting op een PSTN-aansluitpunt.

## Telecomverklaringen voor Nieuw-Zeeland

Het verlenen van een Telepermit voor apparatuur geeft alleen aan dat Telecom heeft geaccepteerd dat het item voldoet aan de minimale eisen voor aansluiting op haar netwerk. Het betekent niet dat het product door Telecom wordt goedgekeurd en biedt ook geen enkele garantie. Het biedt bovenal geen garantie dat een item in alle opzichten correct functioneert in combinatie met een ander item met een Telepermit van een andere versie of ander model. Ook betekent het niet dat het product compatibel is met alle netwerkdiensten van Telecom.

Met dit apparaat is het wellicht niet mogelijk om op een efficiënte manier door te schakelen naar een ander apparaat op dezelfde lijn.

Dit apparaat mag niet worden ingesteld voor automatische oproepen naar de Telecom '111' Emergency Service.

Dit product is niet getest op compatibiliteit met de specifieke beldienst FaxAbility in Nieuw-Zeeland.

---

 **WAARSCHUWING!** De handset bij dit product kan gevaarlijke objecten zoals spelden, nietjes of naalden aantrekken. Als u de handset gebruikt, controleer dan of er zich geen gevaarlijke objecten op de hoorn van de handset bevinden om letsel te voorkomen.

 **OPMERKING:** Bij stroomuitval werkt deze apparatuur niet.

---

# Conformiteitsverklaring

## Verklaring van conformiteit

volgens ISO/IEC 17050-1 en EN 17050-1

**Naam fabrikant:** Hewlett-Packard Company DoC#: BOISB-0405-06-rel.1.0  
**Adres fabrikant:** 11311 Chinden Boulevard,  
Boise, Idaho 83714-1021, USA

### verklaart dat het product

**Productnaam:** HP LaserJet M1319f MFP-serie  
**Wettelijk modelnummer<sup>2)</sup>** BOISB-0405-06  
**Productopties:** ALLE  
**Printcartridge:** Q2612A

### voldoet aan de volgende productspecificaties:

**VEILIGHEID:** IEC 60950-1:2001 / EN60950-1: 2001 +A11  
IEC 60825-1:1993 +A1 +A2 / EN 60825-1:1994 +A1 +A2 (Klasse 1 Laser-/LED-product)  
GB4943-2001

**EMC:** CISPR22:2005 / EN55022:2006 – Klasse B<sup>1)</sup>  
EN 61000-3-2:2000 +A2  
EN 61000-3-3:1995 +A1  
EN 55024:1998 +A1 +A2  
FCC Titel 47 CFR, Deel 15 Klasse B<sup>1)</sup> / ICES-003, Nummer 4  
GB9254-1998, GB17625.1-2003

**TELECOM:** ES 203 021; FCC Titel 47 CFR, Part 68<sup>3)</sup>  
TBR38:1998

### Aanvullende informatie:

Dit product voldoet aan de eisen van de EMC-richtlijn 2004/108/EC en de Laagspanningsrichtlijn 2006/95/EC, de R&TTE-richtlijn 1999/5/EC (Bijlage II) en is dienovereenkomstig voorzien van de CE-aanduiding .

Dit apparaat voldoet aan Deel 15 van de FCC-voorschriften. Gebruik ervan is alleen toegestaan op de volgende voorwaarden: (1) dit apparaat mag geen schadelijke storing veroorzaken, en (2) dit apparaat moet enige ontvangen storing accepteren, waaronder storing die een ongewenste werking kan veroorzaken.

- 1) Het product is getest in een normale configuratie met pc's van Hewlett-Packard.
- 2) Om te voldoen aan de wetgeving, is aan dit product een wettelijk modelnummer toegekend. U moet dit nummer niet verwarren met de productnamen of de productnummers.
- 3) Op dit product zijn naast de eerder vermelde goedkeuringen en normen telecomgoedkeuringen en -normen van toepassing die betrekking hebben op de landen/regio's waarin het wordt gebruikt.

Boise, Idaho , USA

**1 april 2008**

### Alleen voor gereguleerde onderwerpen:

Contactadres in Europa: Uw plaatselijke verkoop- en servicekantoor van Hewlett Packard of Hewlett Packard GmbH, Department HQ-TRE/ Standards Europe,, Herrenberger Strasse 140, , D-71034, Böblingen, (Fax: +49-7031-14-3143), <http://www.hp.com/go/certificates>

Contactadres in de VS: Product Regulations Manager, Hewlett-Packard Company,, PO Box 15, Mail Stop 160, Boise, ID 83707-0015, , (Telefoon: 208-396-6000)

# Veiligheidsverklaringen

## Laserverklaring

Het Center for Devices and Radiological Health (CDRH) van de Amerikaanse Food and Drug Administration heeft een aantal voorschriften ingevoerd voor laserproducten die zijn gefabriceerd na 1 augustus 1976. Het opvolgen van deze voorschriften is verplicht voor producten die worden verkocht binnen de VS. Het apparaat is goedgekeurd als een Klasse 1-laserproduct volgens de Radiation Performance Standard van het Amerikaanse DHHS (Department of Health and Human Services) conform de Radiation Control for Health and Safety Act van 1968. Aangezien straling die binnen het apparaat tot stand komt, volledig binnen de beschermende behuizing en externe kleppen blijft, kan de laserstraal tijdens geen enkele fase van een normaal functioneren ontsnappen.

△ **WAARSCHUWING!** Het gebruik van bedieningselementen, het aanbrengen van wijzigingen of het uitvoeren van andere procedures dan beschreven in deze gebruikershandleiding, kan leiden tot blootstelling aan gevaarlijke straling.

## Canadese DOC-voorschriften

Complies with Canadian EMC Class B requirements.

« Conforme à la classe B des normes canadiennes de compatibilité électromagnétique. « CEM ». »

## EMI-verklaring (Korea)

B급 기기 (가정용 정보통신기기)

이 기기는 가정용으로 전자파적합등록을 한 기기로서  
주거지역에서는 물론 모든지역에서 사용할 수 있습니다.

## Laserverklaring voor Finland

### Luokan 1 laserlaite

Klass 1 Laser Apparat

HP LaserJet M1319f, laserkirjoitin on käyttäjän kannalta turvallinen luokan 1 laserlaite. Normaalisissa käytössä kirjoittimen suojakotelointi estää lasersäteiden pääsyn laitteen ulkopuolelle. Laitteen turvallisuusluokka on määritetty standardin EN 60825-1 (1994) mukaisesti.

### VAROITUS !

Laitteen käyttäminen muulla kuin käyttöohjeessa mainitulla tavalla saattaa altistaa käyttäjän turvallisuusluokan 1 ylittävälle näkymättömälle lasersäteilylle.

### VARNING !

Om apparaten används på annat sätt än i bruksanvisning specificerats, kan användaren utsättas för osynlig laserstrålning, som överskrider gränsen för laserklass 1.

### HUOLTO

HP LaserJet M1319f - kirjoittimen sisällä ei ole käyttäjän huollettavissa olevia kohteita. Laitteen saa avata ja huoltaa ainoastaan sen huoltamiseen koulutettu henkilö. Tällaiseksi huoltotoimenpiteeksi ei

katsota väriainekasetin vaihtamista, paperiradan puhdistusta tai muita käyttäjän käsikirjassa lueteltuja, käyttäjän tehtäväksi tarkoitettuja ylläpitotoimia, jotka voidaan suorittaa ilman erikoistyökaluja.

### **VARO !**

Mikäli kirjoittimen suojakotelo avataan, olet alttiina näkymättömälle lasersäteilylle laitteen ollessa toiminnassa. Älä katso säteeseen.

### **VARNING !**

Om laserprinterns skyddshölje öppnas då apparaten är i funktion, utsätts användaren för osynlig laserstrålning. Betrakta ej strålen. Tiedot laitteessa käytettävän laserdiodin säteilyominaisuuksista: Aallonpituus 775-795 nm Teho 5 m W Luokan 3B laser.

## **Materialentabel (China)**

### 有毒有害物质表

根据中国电子信息产品污染控制管理办法的要求而出台

部件名称	有毒有害物质和元素					
	铅 (Pb)	汞 (Hg)	镉 (Cd)	六价铬 (Cr(VI))	多溴联苯 (PBB)	多溴二苯醚 (PBDE)
打印引擎	X	0	X	X	0	0
复印机组件	X	0	0	0	0	0
控制面板	0	0	0	0	0	0
塑料外壳	0	0	0	0	0	0
格式化板组件	X	0	0	0	0	0
碳粉盒	X	0	0	0	0	0

0: 表示在此部件所用的所有同类材料中, 所含的此有毒或有害物质均低于 SJ/T11363-2006 的限制要求。

X: 表示在此部件所用的所有同类材料中, 至少一种所含的此有毒或有害物质高于 SJ/T11363-2006 的限制要求。

注: 引用的“环保使用期限”是根据在正常温度和湿度条件下操作使用产品而确定的。

---

# Woordenlijst

**Automatische documentinvoer** Automatische documentinvoer. De ADF dient voor de automatische invoer van de originele bestanden in het product zodat u deze bestanden kunt kopiëren, scannen of faxen.

**bestandsindeling** De manier waarop de inhoud van een bestand wordt ingedeeld door een programma of programmagroep.

**browser** Ook wel webbrower genoemd. Dit is een toepassing waarmee u webpagina's kunt zoeken en weergeven.

**contrast** Het verschil tussen de donkere en lichte gedeeltes van een afbeelding. Hoe lager de waarde, des te kleiner het verschil tussen de donkere en lichte gedeeltes. Hoe hoger de waarde, des te groter het verschil tussen de donkere en lichte gedeeltes.

**dots per inch (dpi)** De meeteenheid van resolutie die wordt gebruikt voor afdrukken. Over het algemeen leidt een hoger aantal dots per inch tot een hogere resolutie, meer zichtbare details in de afbeelding en grotere bestanden.

**DSL** DSL is een technologie waarbij een directe verbinding met internet tot stand wordt gebracht via de telefoonlijnen.

**e-mail (elektronische mail)** Elektronische post. Software die u kunt gebruiken om items elektronisch te verzenden via een communicatienetwerk.

**fax** Een afkorting voor facsimile. De elektronische codering van een gedrukte pagina en de verzending van die elektronische pagina via een telefoonlijn. De software van het product kan items verzenden naar elektronische faxprogramma's, waarvoor een modem en faxsoftware nodig zijn.

**faxfuncties** Faxgerelateerde taken die u uitvoert vanaf het bedieningspaneel en die alleen van invloed zijn op de huidige taak of die u slechts één keer uitvoert voordat u terugkeert naar de status Klaar, zoals het wissen van het geheugen. Deze functies bevinden zich in een eigen gedeelte in het menu van het bedieningspaneel.

**faxinstellingen** Faxopties die, als u deze instelt of wijzigt, uw keuze onthouden en gebruiken totdat u deze opnieuw wijzigt. Een voorbeeld hiervan is het aantal keren dat het product een nummer dat in gesprek is, moet herhalen. Deze instellingen bevinden zich in een eigen gedeelte van het menu van het bedieningspaneel.

**gedeelde telefoonlijn** Een enkele telefoonlijn die zowel voor spraak als fax wordt gebruikt.

**grijsschaal** Grijstinten die de lichte en donkere gedeeltes van een afbeelding vervangen wanneer kleurenafbeeldingen worden geconverteerd naar grijsschaal; kleuren worden weergegeven door verschillende grijstinten.

**halftoon** Een type afbeelding dat grijsschaal simuleert door het aantal dots te variëren. Gedeeltes met veel kleur bevatten meer dots dan lichtere gedeeltes.

**HP Director** Een softwarevenster dat wordt gebruikt voor het werken in documenten. Wanneer het document in de automatische documentinvoer (ADF) wordt geplaatst en de computer rechtstreeks is aangesloten op het product verschijnt HP Director op het computerbeeldscherm om de fax-, kopieer- of scanfunctie te starten.

**HP-werkset** HP-werkset is een programma dat toegang biedt tot de hulpmiddelen voor het oplossen van problemen en het beheer van het product en productdocumentatie. Macintosh-besturingssystemen worden niet door HP-werkset ondersteund.

**ISDN** Integrated Services Digital Network (ISDN) is een reeks van internationale aangenomen standaardwaarden voor digitale communicatie via het openbare telefonienetwerk van eindgebruiker tot eindgebruiker.

**komma (,)** Een komma in een kiesreeks geeft aan dat het product op dat punt in de kiesreeks een pauze invoegt.

**koppeling** Een verbinding met een programma of apparaat dat u kunt gebruiken om informatie van de software van het product te verzenden naar andere programma's, zoals e-mail, elektronische fax, en OCR-koppelingen.

**OCR-software (Optical Character Recognition)** Met de OCR-software zet u een elektronische afbeelding van tekst, bijvoorbeeld een gescand document, om in een vorm die tekstverwerkers, spreadsheetprogramma's en databaseprogramma's kunnen verwerken.

**onderscheidend belseignaal** Een service die in sommige landen/regio's wordt aangeboden door de telefoonmaatschappij waarbij twee of drie telefoonnummers op dezelfde telefoonlijn kunnen worden ingesteld. Elk telefoonnummer heeft een ander belpatroon en het faxapparaat kan zo worden ingesteld dat het specifieke belseignaal van het faxnummer wordt herkend.

**PBX (Private Branch Exchange)** Een kleine telefooncentrale die meestal wordt gebruikt door grote bedrijven of universiteiten om alle telefoons binnen de organisatie te verbinden. Een PBX is ook gekoppeld aan het openbare telefoonnet (PSTN) en ondersteunt handmatig of automatisch kiezen, afhankelijk van de methode waarmee de afzonderlijke toestellen binnenkomende of uitgaande oproepen plaatsen. Meestal is de apparatuur eigendom van de klant en niet geleast van het telefoonbedrijf.

**piekspanningsbeveiliging** Een apparaat waarmee de voeding en communicatielijnen worden beschermd tegen elektrische pieken.

**pixels per inch (ppi)** De meeteenheid van resolutie die wordt gebruikt voor scannen. Over het algemeen leidt een hoger aantal pixels per inch tot een hogere resolutie, meer zichtbare details in de afbeelding en grotere bestanden.

**printerdriver** Een printerdriver is een programma dat door softwareprogramma's wordt gebruikt om toegang te krijgen tot de functies van het product. Een printerdriver vertaalt de opmaakopdrachten van een softwareprogramma (zoals verdelen in pagina's en lettertypeselectie) naar een printertaal en verzendt vervolgens het afdrukbestand naar het product.

**PSTN (Public Switched Telephone Network)** Het wereldwijde telefoonnetwerk of een deel van dat netwerk. Gebruikers krijgen unieke telefoonnummers toegewezen waarmee ze een verbinding kunnen maken met het PSTN via plaatselijke telefooncentrales. Vaak wordt deze term gebruikt wanneer het gaat over gegevens of andere diensten (geen telefoongesprekken) die worden verzonden via verbindingen die in eerste instantie tot stand zijn gebracht met behulp van normale telefoonsignalen en normaal geschakelde interlokale telefooncircuits.

**Readiris** Een OCR-programma (optical character recognition) ontwikkeld door I.R.I.S. en dat bij de software van het product wordt meegeleverd.

**resolutie** De scherpte van een afbeelding, gemeten in dots per inch (dpi). Hoe hoger het aantal dpi's, des te hoger de resolutie.

**sorteren** Het proces van het in sets afdrukken van een taak met meerdere exemplaren. Als Sorteren is geselecteerd, drukt het product een gehele set af voordat de overige exemplaren worden afgedrukt. Als Sorteren



niet is geselecteerd, drukt het product het gewenste aantal pagina's van een pagina af voordat de volgende pagina's worden afgedrukt.

**speciale lijn** Een telefoonlijn die uitsluitend voor telefoongesprekken of uitsluitend voor faxberichten wordt gebruikt.

**TWAIN** Een industriestandaard voor scanners en software. Als u beschikt over een scanner en een programma die beide compatibel zijn met TWAIN, kunt u een scan starten vanuit het programma.

**URL** Uniform Resource Locator: het algemene adres van documenten en bronnen op het internet. Het eerste deel van het adres geeft aan welk protocol wordt gebruikt en het tweede deel geeft het IP-adres aan of de domeinnaam waar de bron zich bevindt.

**USB** Universal Serial Bus (USB) is een standaard die is ontwikkeld door USB Implementers Forum, Inc. voor het verbinden van computers en randapparatuur. USB is ontwikkeld om één USB-poort van een computer te verbinden met meerdere randapparaten.

**watermerken** Een watermerk voegt achtergrondtekst toe aan een document dat wordt afgedrukt. Zo kan bijvoorbeeld het woord "Vertrouwelijk" worden afgedrukt in de achtergrondtekst van een document om aan te geven dat het document vertrouwelijk is. U kunt een keuze maken uit een set vooraf gedefinieerde watermerken. Het lettertype, het formaat, de hoek en de stijl kunnen worden gewijzigd. Het product kan het watermerk op alleen de eerste pagina of op alle pagina's plaatsen.

**WIA** Windows Imaging Architecture (WIA) is een beeldbewerkingsarchitectuur die beschikbaar is in Windows XP en Windows Vista. Met behulp van een scanner die geschikt is voor WIA kan binnen deze besturingssystemen een scan worden gestart.



# Index

## A

- aangepaste
  - papierformaatinstellingen
    - Macintosh 28
- Aanpassen aan pagina, instelling,
  - fax 96
- aantal exemplaren, wijzigen 60
- aan-uitknop, locatie 4
- accessoires
  - artikelnummers 182
- achtergrondarcering, problemen
  - oplossen 161
- activiteitenlog, fax
  - probleemoplossing 129
- ADF
  - locatie 4
  - ondersteunde
    - paginaformaten 124
    - storingen 153
- ad-hocgroepen, faxen verzenden naar 103
- afdrukdichtheid
  - instellingen voor kopieertaken
    - wijzigen 63
  - instellingen wijzigen 48
- afdrukken
  - configuratiepagina 132
  - demopagina 132
  - dubbelzijdig, Windows 53
  - dubbelzijdig (duplex),
    - Macintosh 30
  - Macintosh 28
  - menuoverzicht 132
  - op verschillende formaten
    - afdruk materiaal 51
  - probleemoplossing 167
  - rechtstreekse aansluiting op computer 34
  - USB-aansluiting 34
    - van rand tot rand 63
- afdrukkwaliteit
  - probleemoplossing 160, 175
- afdruk materiaal
  - aangepast formaat, Macintosh-
    - instellingen 28
  - ADF, ondersteunde
    - formaten 124
  - afdrukken op speciaal
    - afdruk materiaal 49
  - afdrukstand, instelling 52
  - bron, selecteren 51
  - documentformaat,
    - selecteren 51
  - eerste pagina 28, 50
  - formaat, selecteren 51
  - formaat, wijzigen 64
  - formaat en soort
    - selecteren 44
  - instellingen voor automatisch
    - verkleinen van faxen 96
  - kopieerinstellingen 63
  - ondersteund 37
  - ondersteunde formaten 37
  - pagina's per vel 29
  - pagina's per vel, Windows 55
  - probleemoplossing 165
  - soort, selecteren 52
  - soort, wijzigen 64
  - standaardformaat voor
    - lade 42
    - storingen 152
- afdruk materiaal plaatsen
  - lade 1 40
  - voorrangsinvoerlade 40
- afdrukstand, instellen 52
- afdruktaak
  - annuleren 46

## afmetingen

- afdruk materiaal 37
  - afvalverwerking, einde van levensduur 197
  - Algemene beschermingsfout -
    - Uitzondering OE 178
  - ander papier/omslagbladen
    - gebruiken 50
  - annuleren
    - afdruktaak 46
    - faxen 99
    - kopieertaken 60
    - scantaken 73
  - antwoordapparaten, aansluiten
    - faxinstellingen 92
  - antwoordmodus, instelling 93
  - apparaat verpakken 188
  - artikelnummers
    - benodigdheden 182
    - kabels 182
  - automatische documentinvoer (ADF)
    - capaciteit 58
    - locatie 4
    - ondersteunde
      - paginaformaten 124
      - storingen 153
  - automatisch verkleinen,
    - instellingen, fax 96
- ## B
- bak, uitvoer
    - capaciteit 3
    - lokaliseren 4
    - storingen verhelpen 156
  - banden en strepen, problemen
    - oplossen 161
  - bedieningspaneel
    - berichten, problemen
      - oplossen 147

- displayproblemen
  - oplossen 151
- instellingen 20, 26
- menu's 11
- reinigingspagina,
  - afdrukken 140
- scannen vanaf (Macintosh) 31
- status benodigdheden,
  - controleren via 137
- beeldkwaliteit
  - afdrukken,
    - probleemoplossing 160, 175
  - kopiëren,
    - probleemoplossing 168
  - scans,
    - probleemoplossing 172
  - scans, problemen
    - oplossen 174
- belpatronen 94
- belrapport, fax
  - probleemoplossing 129
- belsignalen, instellingen
  - aantal 92
- beltonen
  - specifieke 94
- benodigdheden
  - bestellen 136
  - bewaren 138
  - hergebruik 139
  - HP-fraudelijn 138
  - printcartridges vervangen 139
  - recyclen 138, 195
  - status, controleren 137
  - status, weergeven 133
- benodigdheden en accessoires
  - bestellen 182
- berichten
  - bedieningspaneel 147
  - kritiek 148
- bestand, scannen naar
  - Macintosh 31
- besturingssystemen,
  - ondersteund 7, 20
- bewaren
  - omgevingsspecificaties 191
  - printcartridges 138
- bezetsignalen, opties voor
  - nummerherhaling 90
- brochure-instellingen
  - Windows 48
- buitenlijn
  - pauzes, invoegen 84
- buitenlijnen
  - kiesvoorvoegsels 89
- C**
  - Canadese DOC-voorschriften 203
  - capaciteit
    - uitvoerbak 3
  - cartridgeklep, ontgrendeling,
    - locatie 4
  - cartridges
    - bewaren 138
    - garantie 186
    - hergebruik 139
    - HP-fraudelijn 138
    - onderdeelnummer 182
    - recyclen 138, 195
    - status, controleren 137
    - status, weergeven 133
    - vervangen 139
  - configuratiepagina
    - afdrukken 132
  - contrastinstellingen
    - fax 91
    - kopie 62
- D**
  - demopagina, afdrukken 132
  - dichtheid, afdruk
    - instellingen wijzigen 48
    - instellingen wijzigen voor kopieertaken 63
  - documenten schalen
    - Macintosh 28
  - documentformaat wijzigen
    - kopiëren 60
  - donker, contrastinstellingen
    - fax 91
  - donkere kopieën 169
  - donkerheid, contrastinstellingen
    - kopie 62
  - dots per inch (dpi)
    - fax 91, 92
    - specificaties 3
  - dpi (dots per inch)
    - fax 91, 92
- faxen 14
- scannen 74
- specificaties 3
- driverinstellingen voor Macintosh
  - watermerken 29
- drivers
  - instellingen 20, 21, 26, 27
  - instellingen van Macintosh 28
  - Macintosh, problemen
    - oplossen 178
  - ondersteund 20
  - ondersteunde
    - besturingssystemen 7
  - standaardinstellingen 47
  - voorstellingen
    - (Macintosh) 28
- E**
  - EconoModus, instelling 52
  - één pagina tegelijk scannen
    - (Macintosh) 31
  - eenvoudige software-installatie 7
  - eerste pagina
    - ander papier gebruiken 28, 50
    - leeg 50
  - elektrische specificaties 190, 191
  - elektronische faxen
    - ontvangen 95
    - verzenden 106
  - e-mail, scannen naar
    - Macintosh 31
    - resolutie-instellingen 75
  - EMI-verklaring voor Korea 203
  - energieverbruik 191
  - EPS-bestanden, problemen
    - oplossen 179
  - Europese Unie,
    - afvalverwerking 198
  - EU-verklaring voor
    - telecomapparatuur 201
  - extra toestellen
    - faxen ontvangen via 98
    - faxen verzenden via 108
- F**
  - fabrieksinstellingen
    - herstellen 146
  - FastRes 3

fax  
 aantal belsignalen 92  
 ad-hocgroepen 103  
 annuleren 99  
 antwoordmodus 15, 93  
 automatisch verkleinen 96  
 belpatronen 94  
 belsignaal 15  
 beveiliging, privé  
   ontvangen 95  
 blokkeren 97  
 contrastinstelling 91  
 doorsturen 93  
 fabrieksinstellingen  
   herstellen 146  
 foutberichten 113  
 foutcorrectie 122  
 foutrapport, afdrukken 119  
 geheugen, verwijderen uit 100  
 groepskeys codes 104  
 handmatig kiezen 103  
 handmatig opnieuw  
   kiezen 104  
 instellingen voor  
   nummerherhaling 90  
 kiestoondetectie-  
   instellingen 89  
 kiesvoorvoegsels 89  
 kiezen, toon of puls 92  
 ontvangen,  
   probleemoplossing 126  
 ontvangen faxen  
   stempelen 97  
 ontvangen via extra toestel 98  
 ontvangen wanneer u faxtonen  
   hoort 111  
 ontvangstlog 136  
 ophalen 87  
 opnieuw afdrukken vanuit het  
   geheugen 110  
 pauzes, invoegen 84  
 privé ontvangen 95  
 rapporten 13  
 rapporten, alles  
   afdrukken 117  
 rapporten,  
   probleemoplossing 129  
 resolutie 91, 92  
 snelkeys codes 104  
 softwarematig ontvangen 95  
 stiltedetectiemodus 96  
 storings, problemen  
   oplossen 152  
 V.34-instelling 123  
 verzenden,  
   probleemoplossing 124  
 verzenden met een  
   snelkeys code 104  
 verzenden vanuit de  
   software 106  
 verzenden via een  
   telefoonstelsel 108  
 verzending vertragen 109  
 verzendlog 136  
 volume-instellingen 88  
 Fax, tabblad 133  
 faxdatum, instellen  
   met wizard Faxinstellingen 82  
   via bedieningspaneel 82  
 faxen  
   vanaf een computer  
     (Macintosh) 32  
 faxen blokkeren 97  
 faxen doorsturen 93  
 faxen ontvangen  
   antwoordmodus, instelling 93  
   belpatronen, instellingen 94  
   blokkeren 97  
   foutrapport, afdrukken 119  
   instellingen aantal  
     belsignalen 92  
   instellingen voor automatisch  
     verkleinen 96  
   instelling voor stempelen van  
     ontvangen faxen 97  
   log, HP Toolbox 136  
   ophalen 87  
   opnieuw afdrukken 110  
   softwarematig 95  
   stiltedetectiemodus 96  
   via extra toestel 98  
   wanneer u faxtonen hoort 111  
 faxen ophalen 87  
 faxen opnieuw afdrukken 110  
 faxen uit het geheugen  
   verwijderen 100  
 faxen verzenden  
   ad-hocgroepen 103  
   annuleren 99  
   doorsturen 93  
 foutrapport, afdrukken 119  
 groepskeys codes 104  
 handmatig kiezen 103  
 log, HP Toolbox 136  
 snelkeys code 104  
 vanuit de software 106  
 vertragen 109  
 via een downstream-  
   telefoonstelsel 108  
 faxkopregel, instellen  
   via bedieningspaneel 82  
 faxkoptekst, instellen  
   met wizard Faxinstellingen 82  
 faxnummers deblokkeren 97  
 faxpoorten, locatie 5  
 faxrapporten, afdrukken 13  
 faxtijd, instellen  
   met wizard Faxinstellingen 82  
   via bedieningspaneel 82  
 faxverzending vertragen 109  
 FCC-voorschriften 194  
 Finse verklaring ten aanzien van  
   laserveiligheid 203  
 firmware-updates 141  
 formaat 190  
 formaat, afdruk materiaal  
   ladeselectie 44  
 formaat, kopie  
   probleemoplossing 171  
   verkleinen of vergroten 60  
 formaat van documenten wijzigen  
   Macintosh 28  
 formaat wijzigen, documenten 51  
 formaten, afdruk materiaal  
   instelling Aanpassen aan  
     pagina, faxen 96  
 foto's  
   scannen,  
     probleemoplossing 172  
 foutberichten  
   bedieningspaneel 147  
   kritiek 148  
 foutcorrectie instellen, fax 122  
 foutmeldingen, fax 112  
 foutrapport, fax  
   afdrukken 119  
 fraudelijn 138  
 functies  
   product 3

fuser  
  garantie 186  
  papiergeleiders 49  
fysieke specificaties 190

## G

garantie  
  herstel door klanten 185  
  printcartridge 186  
  product 183  
  transfereenheid en fuser 186  
geavanceerde software-  
  installatie 7  
gegolfd papier,  
  probleemoplossing 163  
geheugen  
  faxen opnieuw afdrukken 110  
  faxen verwijderen 100  
  specificaties 3  
gekantelde pagina's 163, 166  
geleverde batterijen 197  
Geluidsniveau 192  
geluidsspecificaties 192  
gewicht 190  
glasplaat, reinigen 75, 141  
grijswaarden scannen 75  
grijze achtergrond, problemen  
  oplossen 161  
groepskeys codes  
  bewerken 86  
  faxen verzenden naar 104  
  maken 86  
  verwijderen 86

## H

handmatig kiezen 103  
handmatig opnieuw kiezen 104  
helder  
  vage afdrukken,  
  probleemoplossing 160  
herhalende defecten,  
  probleemoplossing 164  
herstellen,  
  fabrieksinstellingen 146  
hoofdschakelaar, locatie 4  
HP-fraudelijn 138  
HP-klantondersteuning 187  
HP LaserJet Scannen  
  (Windows) 72

HP-werkset  
  Fax, tabblad 133  
  informatie 133  
  Status, tabblad 133

## I

IC CS-03-vereisten 200  
installatie, software  
  eenvoudige 7  
  geavanceerde 7  
  typen (Windows) 22  
installeren  
  Macintosh-software voor  
  rechtstreekse  
  verbindingen 27  
  Windows-software 7, 22  
instellingen  
  drivers 21, 27  
  fabrieksinstellingen  
  herstellen 146  
  prioriteit 20, 26  
  standaard 47  
  voorstellingen van driver  
  (Macintosh) 28  
instellingen voor specifieke  
  belsignalen 94  
interfacepoorten  
  kabels bestellen 182  
  locatie 5  
  soorten inclusief 3  
internationaal kiezen 103  
invoerproblemen, problemen  
  oplossen 166  
IP-adres  
  Macintosh, problemen  
  oplossen 178

## K

kabels  
  artikelnummers 182  
  USB, problemen  
  oplossen 167  
kiestoondetectie-instellingen 89  
kiezen  
  automatische  
  nummerherhaling,  
  instellingen 90  
fax 14  
handmatig 103

handmatig opnieuw  
  kiezen 104  
instellingen toon of puls 92  
pauzes, invoegen 84  
probleemoplossing 125  
  via een telefoontoestel 108  
voorvoegsels, invoegen 89  
klantondersteuning  
  apparaat opnieuw  
  verpakken 188  
klantondersteuning  
  online 187  
kleur  
  scaninstellingen 75  
kleur, scaninstellingen 74  
kopieën met aangepast  
  formaat 60  
kopiëren  
  afdruk materiaal, problemen  
  oplossen 169  
  afdruk materiaalinstellingen 63  
  annuleren 60  
  contrast, aanpassen 62  
  dubbelzijdig 66  
  formaat,  
  probleemoplossing 171  
  formaten afdruk materiaal 63  
  instellingenmenu 12  
  instellingen voor licht/  
  donker 62  
  kwaliteit, aanpassen 61  
  kwaliteit,  
  probleemoplossing 168  
  meerdere exemplaren 60  
  probleemoplossing 171  
  snel 60  
  soorten afdruk materiaal 64  
  standaard aantal wijzigen 60  
  standaardinstellingen  
  herstellen 65  
  van rand tot rand 63  
  vergroten 60  
  verkleinen 60  
kreukels, probleemoplossing 164  
kwaliteit  
  afdrukinstellingen  
  (Macintosh) 28  
  afdrukinstellingen  
  (Windows) 176

- afdrukken,
  - probleemoplossing 160, 175
- kopieerinstellingen 61
- kopiëren,
  - probleemoplossing 168
- scans,
  - probleemoplossing 172
- scans, problemen oplossen 174
- kwikvrij product 197
  
- L**
- lade 1
  - locatie 4
  - storingen, verhelpen 155
  - vullen 40
- laden
  - capaciteit 3, 44
  - invoerproblemen, problemen oplossen 166
  - lokaliseren 4
  - standaardformaat
    - afdruk materiaal 42
  - storingen, verhelpen 155
- lage snelheid, probleemoplossing faxen 129
- LaserJet Scannen (Windows) 72
- lege kopieën,
  - probleemoplossing 171
- lege pagina's
  - afdrukken 50
  - problemen oplossen 167
- lege scans,
  - probleemoplossing 175
- licht
  - faxcontrast 91
- lichte afdrukken,
  - probleemoplossing 160
- lichte kopieën 169
- lichtheid
  - kopieercontrast 62
- liggende afdrukstand instellen 52
- lijnen, probleemoplossing
  - kopieën 169
  - scans 175
- lijnen, problemen oplossen
  - afgedrukte pagina's 161
- logboeken, fax
  - alles afdrukken 117
  
- fouten 119
  - probleemoplossing 129
- losse toner,
  - probleemoplossing 162
  
- M**
- Macintosh
  - afdrukinstellingen 27
  - afdruksysteem voor rechtstreekse verbindingen installeren 27
  - driverinstellingen 27, 28
  - drivers, problemen oplossen 178
  - dubbelzijdig afdrukken 30
  - faxen 32
  - faxen vanuit 106
  - formaat van documenten wijzigen 28
  - Intel Core-processor 6
  - ondersteunde
    - besturingssystemen 6, 26
  - ondersteunde drivers 7
  - ondersteuning 187
  - PPC 6
  - problemen, oplossen 178
  - scannen, één pagina tegelijk 31
  - scannen naar bestand 31
  - scannen naar e-mail 31
  - scannen vanaf het
    - bedieningspaneel 31
  - scannen vanuit TWAIN-compatible software 72
  - USB-kaart, problemen oplossen 179
- Macintosh, driverinstellingen brochures 48
- Macintosh-driverinstellingen
  - aangepast papierformaat 28
- materiaalbeperkingen 197
- Material Safety Data Sheet (MSDS, chemiekaart) 198
- media
  - kreukels 164
  - omgekruld,
    - probleemoplossing 163
- meerdere pagina's per vel 29, 55
  
- menu
  - bedieningspaneel, toegang 11
  - Faxfuncties 11
  - Faxinstellingen 13
  - Kopieerinst. 12
  - Rapporten 12
  - Service 17
  - Status faxtaak 11
  - Systeeminstellingen 16
- menuoverzicht
  - afdrukken 132
- Microsoft Word, faxen vanuit 107
- milieuvriendelijke producten 195
- model
  - nummer, locatie 5
  - vergelijking 1
- modems, aansluiten 80
  
- N**
- Nieuw-Zeeland,
  - telecomverklaringen 201
- n op een vel afdrukken 29
- n-per-vel afdrukken
  - Windows 55
- nummerherhaling
  - automatische, instellingen 90
- nummersmelders, aansluiten 80
  
- O**
- OCR-software 73
- omgekruld materiaal 163
- omgevingspecificaties 191
- omslagbladen 28, 50
- ondersteund afdruk materiaal 37
- ondersteunde
  - besturingssystemen 6, 26
- ondersteuning
  - apparaat opnieuw verpakken 188
  - online 136, 187
- Ongeldige bewerking, fouten 178
- online ondersteuning 187
- ontvangen van faxen
  - probleemoplossing 126
- opnieuw kiezen
  - handmatig 104
- Optical Character Recognition-software 73

- P**
- pagina's
    - invoerproblemen 166
    - leeg 167
    - niet afgedrukt 167
    - scheef 163, 166
    - sterke krulling 165
  - pagina's per minuut 3
  - pagina's per vel
    - Windows 55
  - papier
    - aangepast formaat, Macintosh-instellingen 28
    - ADF, ondersteunde formaten 124
    - bron, selecteren 51
    - documentformaat, selecteren 51
    - eerste pagina 28, 50
    - formaat, selecteren 51
    - formaat, wijzigen 64
    - instellingen voor automatisch verkleinen van faxen 96
    - kopieerinstellingen 63
    - kreukels 164
    - omgekruld,
      - probleemoplossing 163
    - ondersteunde formaten 37
    - ondersteunde soorten 44
    - pagina's per vel 29
    - probleemoplossing 165
    - soort, selecteren 52
    - soort, wijzigen 64
    - storingen 152
  - papierinvoerladen
    - invoerproblemen, problemen oplossen 166
  - papierstoringen
    - zoeken 153
  - pauzes, invoegen 84
  - pixels per inch (ppi), scanresolutie 74
  - poorten
    - kabels bestellen 182
    - locatie 5
    - problemen oplossen, Macintosh 179
    - soorten inclusief 3
  - PPD's, Macintosh 178
  - ppi (pixels per inch), scanresolutie 74
  - printcartridgegebied, storing verhelpen 158
  - printcartridges
    - bewaren 138
    - garantie 186
    - hergebruik 139
    - HP-fraudelijn 138
    - onderdeelnummer 182
    - ontgrendeling klep, locatie 4
    - recyclen 138, 195
    - status, controleren 137
    - status, weergeven 133
    - vervangen 139
  - printerdrivers
    - Macintosh, problemen oplossen 178
    - ondersteund 20
  - prioriteit, instellingen 20, 26
  - privé ontvangen 95
  - probleemoplossing
    - afdrukkwaliteit 160
    - faxen ontvangen 126
    - faxen verzenden 124
    - faxrapporten 129
    - herhalende defecten 164
    - kiezen 125
    - kopieerformaat 171
    - kopieerkwaliteit 168
    - kopiëren 171
    - kreukels 164
    - lege scans 175
    - lijnen, kopieën 169
    - lijnen, scans 175
    - losse toner 162
    - omgekruld materiaal 163
    - pagina's niet afgedrukt 167
    - papier 165
    - scankwaliteit 172
    - scheve pagina's 163, 166
    - snelheid, faxen 129
    - tonerspatten 160
    - toner uitgesmeerd 164
    - tonervergen 162
    - vage afdrukken 160
  - problemen oplossen
    - berichten op het bedieningspaneel 147
    - display van het bedieningspaneel 151
    - EPS-bestanden 179
    - invoerproblemen 166
    - kritieke foutberichten 148
    - lege pagina's 167
    - lijnen, afgedrukte pagina's 161
    - Macintosh-problemen 178
    - pagina's te donker 169
    - pagina's te licht 169
    - problemen met Windows 178
    - scankwaliteit 174
    - storingen 152
    - tekst 163
    - USB-kabels 167
  - Problemen oplossen
    - controlelijst 144
  - product
    - serienummer, locatie 5
    - vergelijking modellen 1
  - productregistratie 136
  - protocolinstellingen, fax 123
  - pulskiezen 92
  - puntjes, probleemoplossing 160
- R**
- rand tot rand afdrukken 63
  - rapporten
    - configuratiepagina 13, 132
    - demopagina 12, 132
    - fax 13
    - menuoverzicht 13, 132
  - rapporten, fax
    - alles afdrukken 117
    - fouten 119
    - probleemoplossing 129
  - Readiris OCR-software 73
  - recyclen 195
  - recyclen, benodigdheden 138
  - recycling
    - programma van HP voor retourneren en recyclen van afdrukbenodigdheden 196
  - registratie, product 136
  - reinigen
    - buitenkant 141
    - glasplaat 75, 141
    - papierbaan 140



- resolutie
  - fax 91, 92
  - functies 3
  - scannen 74
  - specificaties 3
- S**
- scannen
  - annuleren 73
  - bestandsindelingen 74
  - één pagina tegelijk (Macintosh) 31
  - grijswaarden 75
  - kleur 74
  - kwaliteit,
    - probleemoplossing 172
  - kwaliteit, problemen oplossen 174
  - lege pagina's,
    - probleemoplossing 175
  - methoden 72
  - naar bestand (Macintosh) 31
  - naar e-mail (Macintosh) 31
  - OCR-software 73
  - resolutie 74
  - snelheid,
    - probleemoplossing 173
  - TWAIN-compatibele software 72
  - vanaf het bedieningspaneel (Macintosh) 31
  - vanuit HP LaserJet Scannen (Windows) 72
  - WIA-compatibele software 72
  - zwart-wit 75
- scanner
  - glasplaat reinigen 75
- schalen, documenten 51
- schalen van documenten kopiëren 60
- scheve pagina's 163, 166
- serienummer, locatie 5
- service
  - artikelnummers 182
  - kritieke foutberichten 148
  - verpakken van apparaat 188
- Service, menu 17
- signaalberichten 147
- snelheid
  - afdrukspecificaties 3
- fax, probleemoplossing 129
- Scannen,
  - probleemoplossing 173
- snelkiescodes
  - alles verwijderen 84
  - bewerken 85
  - maken 85
  - programmeren 104
  - verwijderen 85
- software
  - componenten 7
  - eenvoudige installatie 7
  - faxen ontvangen 95
  - faxen verzenden 106
  - geavanceerde installatie 7
  - installatie voor directe verbinding, Macintosh 27
  - instellingen 20, 26
  - ondersteunde
    - besturingssystemen 6, 20, 26
    - Readiris OCR 73
    - scannen vanuit TWAIN of WIA 72
    - Windows 23
    - Windows-onderdelen 19
- soorten, afdrukmateriaal
  - ladeselectie 44
- spatten, probleemoplossing 160
- speciaal afdrukmateriaal richtlijnen 38
- speciaal papier
  - richtlijnen 38
- specificaties
  - elektrisch 190, 191
  - functies van product 3
  - fysiek 190
  - geluidsniveau 192
  - omgeving 191
- spikkels, probleemoplossing 160
- Spool32, fouten 178
- staande afdrukstand instellen 52
- standaardinstellingen herstellen 146
- status
  - benodigdheden, controleren 137
  - faxtaak 11
  - waarschuwingen 133
  - weergeven 133
- stiltedetectiemodus 96
- storingen
  - ADF, verhelpen 153
  - fax, verhelpen 153
  - laden, verhelpen 155
  - oorzaken van 152
  - printcartridgegebied, verhelpen 158
  - uitvoerbak, verhelpen 156
  - voorkomen 159
- storingen verhelpen
  - foutcorrectie-instelling fax 122
- strepen, problemen oplossen 161
- stroom
  - vereisten 190, 191
- systeeminstellingen, menu 16
- T**
- technische ondersteuning
  - apparaat opnieuw verpakken 188
  - online 187
- tekens, problemen oplossen 163
- tekst, problemen oplossen 163
- telefoonboek, fax
  - alle vermeldingen verwijderen 84
  - HP-werkset 134
  - importeren 83
  - vermeldingen toevoegen 104
- telefoonkaarten 103
- telefoonnummers
  - HP-fraudelijn 138
- telefoons
  - faxen ontvangen via 98, 111
- telefoons, extra aansluiten 81
- telefoon toestellen, downstream
  - faxen verzenden via 108
- telefoon toestellen, extra aansluiten 81
- Telephone Consumer Protection Act 199
- temperatuurspecificaties
  - omgeving 191
- termenlijst 205
- terminologie 205
- toegankelijkheidsfuncties 3

- toner
  - besparen 52
  - los, probleemoplossing 162
  - spatten,
    - probleemoplossing 160
  - uitgesmeerd,
    - probleemoplossing 164
  - vegen,
    - probleemoplossing 162
- toner opnieuw verdelen 139
- toonkiezen 92
- traag, probleemoplossing
  - scannen 173
- transfereenheid, garantie 186
- TWAIN-compatibele software,
  - scannen vanuit 72
- U**
- uitgesmeerd,
  - probleemoplossing 164
- uitvoerbak
  - capaciteit 3
  - lokaliseren 4
- uitvoer kwaliteit
  - afdrukken,
    - probleemoplossing 160, 175
  - kopiëren,
    - probleemoplossing 168
  - scans,
    - probleemoplossing 172
  - scans, problemen
    - oplossen 174
- USB-poort
  - locatie 5
  - Macintosh, installatie 27
  - problemen oplossen 167
  - problemen oplossen,
    - Macintosh 179
  - soort inclusief 3
- V**
- V.34-instelling 123
- vage afdrukken 160
- vegen, toner,
  - probleemoplossing 162
- veiligheidsverklaringen 203
- vergelijking, productmodellen 1
- vergroten, documenten 51
- vergroten van documenten
  - kopiëren 60
- verklaring ten aanzien van
  - laserveiligheid 203
- verkleinen, documenten 51
- verkleinen van documenten
  - kopiëren 60
- verpakken van apparaat 188
- verticale lijnen, problemen
  - oplossen 161
- verticale witte of vage
  - strepen 168
- vervangen, printcartridges 139
- verwerken, einde van
  - levensduur 197
- verwijderen
  - Windows-software 22
- verwijderen, software
  - Windows 22
- verzenden van apparaat 188
- verzenden van faxen
  - probleemoplossing 124
- vochtigheidsspecificaties
  - omgeving 191
- voltagevereisten 190
- volume
  - instellingen 17
- volume, aanpassen 88
- voorstellingen (Macintosh) 28
- voorrangsinvoerlade
  - vullen 40
- voorschriften, informatie 194
- voorvoegsels, kiezen 89
- vouwen, probleemoplossing 164
- W**
- waarschuwingen, instellen 133
- waarschuwingsberichten 147
- watermerken 29, 52
- websites
  - klantondersteuning 187
  - Macintosh
    - klantondersteuning 187
  - Material Safety Data Sheet (MSDS) 198
- werkomgeving, specificaties 191
- WIA-compatibele software,
  - scannen vanuit 72
- Windows
  - driver, ondersteund 20
- driverinstellingen 21
- faxen vanuit 106
- ondersteunde
  - besturingssystemen 6, 20
- ondersteunde drivers 7
- pagina's per vel 55
- problemen oplossen 178
- scannen vanuit TWAIN- of WIA-
  - software 72
- softwareonderdelen 19, 23
- software voor 133
- standaardinstellingen 47
- witte of vage strepen, problemen
  - oplossen 168
- Word, faxen vanuit 107
- Z**
- zwart-wit scannen 75



© 2008 Hewlett-Packard Development Company, L.P.

[www.hp.com](http://www.hp.com)



CB536-90998