



Gebruik van het apparaat
Beheer van het apparaat
Onderhoud van het apparaat
Problemen oplossen



Aanvullende informatie over het apparaat:
www.hp.com/support/ljp3010series





HP LaserJet P3010-serie-printers

Gebruikershandleiding

Copyright en licentie

© Copyright 2017 HP Development Company, L.P.

Verveelvoudiging, bewerking en vertaling zonder voorafgaande schriftelijke toestemming zijn verboden, behalve zoals toegestaan door het auteursrecht.

De informatie in dit document kan zonder vooraankondiging worden gewijzigd.

De enige garantie voor producten en services van HP wordt uiteengezet in de garantieverklaring die bij dergelijke producten en services wordt geleverd. Niets in deze verklaring mag worden opgevat als een aanvullende garantie. HP is niet aansprakelijk voor technische of redactionele fouten of weglatingen in deze verklaring.

Edition 1, 8/2017

Handelsmerken

Adobe®, Adobe Photoshop®, Acrobat® en PostScript® zijn handelsmerken van Adobe Systems Incorporated.

Apple en het Apple-logo zijn handelsmerken van Apple Inc., geregistreerd in de VS en andere landen/regio's.

OS X is een handelsmerk van Apple Inc., geregistreerd in de VS en andere landen/regio's.

AirPrint is een handelsmerk van Apple Inc., geregistreerd in de VS en andere landen/regio's.

Google™ is een handelsmerk van Google, Inc.

Microsoft®, Windows®, Windows® XP en Windows Vista® zijn in de Verenigde Staten gedeponeerde handelsmerken van Microsoft Corporation.

UNIX® is een gedeponeerd handelsmerk van The Open Group.

Inhoudsopgave

1 Basisinformatie over het apparaat	1
Symbolen in deze handleiding	2
Productvergelijking	3
Milieuvriendelijke functies	5
Apparaatfuncties	6
Productweergaven	8
Vooraanzicht	8
Achteraanzicht	9
2 Bedieningspaneel	11
Lay-out bedieningspaneel	12
De menu's op het bedieningspaneel gebruiken	14
De menu's gebruiken	14
Menu Demo...	15
Menu Taak ophalen	16
Menu Informatie	18
Menu Papierverwerking	19
Menu Benodigdheden beheren	20
Menu Apparaat configureren	21
Menu Afdrukken	21
Submenu PCL	22
Menu Afdrukkwaliteit	23
Menu Systeeminstellingen	26
Menu I/O	30
Geïntegreerde Jetdirect en EIO <X> Jetdirect-menu's	31
Menu Herstellen	37
Menu Diagnostiek	39
Menu Service	41
3 Software voor Windows	43
Ondersteunde Windows-besturingssystemen	44

Ondersteunde printerdrivers voor Windows	45
HP Universal Print Driver (UPD)	46
Installatiemodi UPD	46
Selecteer de juiste printerdriver voor Windows	47
Prioriteit van afdrukinstellingen	48
Instellingen van de printerdriver wijzigen voor Windows	49
Software verwijderen voor Windows	50
Ondersteunde hulpprogramma's voor Windows	51
HP Web Jetadmin	51
Geïntegreerde webserver	51
HP Easy Printer Care	51
Software voor andere besturingssystemen	53
4 De printer gebruiken met een Macintosh	55
Software voor Macintosh	56
Ondersteunde besturingssystemen voor Macintosh	56
Ondersteunde printerdrivers voor Macintosh	56
Software verwijderen uit het Macintosh-besturingssysteem	56
Prioriteit voor afdrukinstellingen voor Macintosh	56
Instellingen van de printerdriver wijzigen voor Macintosh	57
Software voor Macintosh-computers	57
HP Printer Utility	57
De HP Printer Utility openen	58
Functies van de HP Printer Utility	58
Ondersteunde hulpprogramma's voor Macintosh	58
Geïntegreerde webserver	58
Functies van de Macintosh-printerdriver gebruiken	59
Voorinstellingen voor afdrukken maken en gebruiken in Macintosh	59
Het formaat van documenten wijzigen of afdrukken op een aangepast papierformaat	59
Een omslagblad afdrukken	59
Watermerken gebruiken	60
Meerdere pagina's op een vel papier afdrukken in Macintosh	60
Dubbelzijdig afdrukken (duplex)	60
Taken opslaan	61
Het menu Services gebruiken	62
5 Verbinding	63
USB-verbinding	64
Netwerkconfiguratie	65
Ondersteunde netwerkprotocollen	65
Het netwerkapparaat configureren	67

Netwerkinstellingen weergeven of wijzigen	67
Het netwerk wachtwoord instellen of wijzigen	67
IPv4 TCP/IP-parameters handmatig configureren via het bedieningspaneel	67
IPv6 TCP/IP-parameters handmatig configureren via het bedieningspaneel	68
Netwerkprotocollen uitschakelen (optioneel)	69
IPX/SPX, AppleTalk of DLC/LLC uitschakelen	69
Instellingen verbindingssnelheid en duplexwerking	69
6 Papier en afdruk materiaal	71
Het gebruik van papier en afdruk materiaal	72
Ondersteunde formaten papier en afdruk materiaal	73
Aangepaste papierformaten	75
Ondersteunde formaten voor papier en ander afdruk materiaal	76
Lade- en bakcapaciteit	77
Richtlijnen voor speciaal papier of afdruk materiaal	78
Laden vullen	79
Afdrukstand van het papier voor het vullen van de laden	79
Lade 1 vullen	79
Papier plaatsen in lade 2 of in een optionele lade voor 500 vel	81
Laden configureren	84
Een lade configureren tijdens het plaatsen van papier	84
Een lade configureren op basis van de instellingen van de afdruktaak	84
Een lade configureren met behulp van het menu Papierverwerking	85
Het papier selecteren op bron, soort of formaat	85
Bron	85
Soort en formaat	85
Gebruik van de opties voor papieruitvoer	86
Afdrukken naar de bovenste (standaard) uitvoerbak	86
Afdrukken naar de achterste uitvoerbak	86
7 Functies van het product gebruiken	89
Energiezuinige instellingen	90
EconoMode	90
Inschakeltijd slaapstand	90
Sluimervertraging instellen	90
Sluimermodus in- of uitschakelen	91
Wektijd	91
De realtimeklok instellen	91
De wektijd instellen	92
Functies voor taakopslag gebruiken	93
Opgeslagen taken maken	93

Opgeslagen taken afdrukken	93
Opgeslagen taken verwijderen	94
Direct afdrukken via USB	95

8 Afdruktaken 97

Afdruktaak annuleren	98
De huidige afdruktaak afbreken via het bedieningspaneel	98
Een afdruktaak afbreken vanuit het programma	98
Functies van de Windows-printerdriver gebruiken	99
De printerdriver openen	99
Afdruksnelkoppelingen gebruiken	99
Papier- en kwaliteitsopties instellen	99
Documenteffecten instellen	100
Afwerkingsopties voor documenten instellen	100
Opties voor taakopslag instellen	102
Ondersteuning en informatie over de productstatus verkrijgen	102
Geavanceerde afdrukopties instellen	102

9 Het apparaat beheren en onderhouden 105

Informatie- en demonstratiepagina's afdrukken	106
De HP Easy Printer Care-software gebruiken	108
De HP Easy Printer Care-software openen	108
Gebieden van de HP Easy Printer Care-software	108
De geïntegreerde webserver gebruiken	111
De geïntegreerde webserver openen via een netwerkverbinding	111
Gebieden van de geïntegreerde webserver	111
HP Web Jetadmin-software gebruiken	115
Beveiligingsfuncties gebruiken	116
IP Security	116
De geïntegreerde webserver beveiligen	116
Schijf beveiligd wissen	116
Gegevens waarop dit van toepassing is	117
Aanvullende informatie	117
HP High Performance gecodeerde harde schijven	117
Hardware-aansluiting	117
Opgeslagen taken veiligstellen	117
De menu's op het bedieningspaneel vergrendelen	117
De formatter vergrendelen	118
Benodigheden beheren	120
Opslag van printcartridges	120
Beleid van HP ten aanzien van printcartridges die niet van HP zijn	120

HP fraudehotline en -website	120
Levensduur van benodigdheden	120
Benodigdheden en onderdelen vervangen	121
Richtlijnen voor vervanging	121
De printcartridge vervangen	121
Installatie van geheugen, interne USB-apparatuur en externe I/O-kaarten	125
Overzicht	125
Geheugen installeren	125
Apparaatgeheugen installeren	125
De installatie van DIMM-modules controleren	129
Zuinig omspringen met (permanente) bronnen	130
Geheugen inschakelen voor Windows	130
Interne USB-apparatuur installeren	130
EIO-kaarten installeren	133
Het product reinigen	136
De buitenkant reinigen	136
De papierbaan reinigen	136
De firmware upgraden	137
De huidige versie van de firmware bepalen	137
De nieuwe firmware van de HP website downloaden	137
De nieuwe firmware overbrengen naar het apparaat	137
Gebruik het uitvoerbare flash-bestand om de firmware bij te werken	137
Gebruik FTP om de firmware via een browser te uploaden	138
Een upgrade uitvoeren op de firmware in een netwerkverbinding met FTP	138
Een upgrade uitvoeren op de firmware met HP Web Jetadmin	139
Een upgrade uitvoeren via Windows-opdrachten	139
De HP Jetdirect-firmware upgraden	139
10 Problemen oplossen	141
Algemene problemen oplossen	142
Controlelijst probleemoplossing	142
Factoren die de prestaties van het product beïnvloeden	143
Fabrieksinstellingen herstellen	144
Berichten van het bedieningspaneel interpreteren	145
Soorten berichten op het bedieningspaneel	145
Berichten op het bedieningspaneel	145
Storingen	160
Veelvoorkomende oorzaken van papierstoringen	160
Storingen verhelpen	161
Storingen in lade 1 verhelpen	161
Storingen in lade 2 of een optionele lade voor 500 vel verhelpen	161

Papierstoringen bij de bovenklep verhelpen	164
Papierstoringen bij de achterklep en het fusergebied verhelpen	166
Storingen in de duplexeenheid verhelpen	169
Storingsherstel	174
Problemen met de papierverwerking	175
Het product pakt meerdere vellen papier tegelijk	175
Het product voert onjuist papierformaat in	175
Het product pakt papier uit een verkeerde lade	176
Het papier wordt niet automatisch ingevoerd	176
Papier uit lade 2, 3 of 4 wordt niet ingevoerd	176
Transparanten of glanspapier worden niet ingevoerd	177
Enveloppen lopen vast of worden niet ingevoerd in het product	177
De uitvoer is gekruld of gekreukt	178
Apparaat drukt niet of niet juist dubbelzijdig af	178
Problemen met de afdrukkwaliteit oplossen	180
Door het papier veroorzaakte problemen met de afdrukkwaliteit	180
Omgevingsgebonden problemen met de afdrukkwaliteit	180
Problemen met afdrukkwaliteit veroorzaakt door papierstoringen	180
Voorbeelden van afdrukproblemen	180
Liniaal voor repeterende onvolkomenheden	185
Prestatieproblemen oplossen	187
Verbindingsproblemen oplossen	188
Problemen met rechtstreekse verbindingen oplossen	188
Netwerkproblemen oplossen	188
Problemen met direct afdrukken via USB oplossen	189
Problemen met de productsoftware	191
Algemene Windows-problemen oplossen	192
Enkele veel voorkomende problemen met Macintosh oplossen	193
Bijlage A Benodigheden en accessoires	197
Onderdelen, accessoires en benodigheden bestellen	198
Onderdeelnummers	199
Accessoires voor papierverwerking	199
Printcartridges	199
Geheugen	199
Kabels en interfaces	199
Bijlage B Service en ondersteuning	201
Beperkte garantieverklaring van Hewlett-Packard	202
De Premium Protection Warranty van HP: Beperkte-garantieverklaring voor de LaserJet-printcartridge	204
Licentieovereenkomst voor eindgebruikers	205

Garantieservice voor reparaties door de klant	207
Klantondersteuning	208
Het product opnieuw verpakken	209
Serviceformulier	210
Bijlage C Specificaties	211
Fysieke specificaties	212
Stroomverbruik, stroomvoorzieningsspecificaties en geluidsuitstoot	213
Omgevingsvereisten	214
Bijlage D Overheidsinformatie	215
FCC-voorschriften	216
Milieuvriendelijke producten	217
Milieubescherming	217
Ozonproductie	217
Lager energieverbruik	217
Tonerverbruik	217
Papierverbruik	217
Plastic onderdelen	217
Afdrukbenodigdheden voor HP LaserJet	217
Instructies voor retourneren en recyclen	218
Verenigde Staten en Puerto Rico	218
Inleveren van meerdere items (meer dan één cartridge)	218
Enkele retourzendingen	218
Verzenden	218
Inzameling buiten de V.S.	218
Papier	219
Materiaalbeperkingen	219
Voorschriften voor het afdanken van apparaten voor privé-huishoudens in de Europese Unie	219
Chemische stoffen	220
Material Safety Data Sheet (MSDS, chemiekaart)	220
Meer informatie	220
Conformiteitsverklaring	221
Veiligheidsverklaringen	223
Laserverklaring	223
Canadese DOC-voorschriften	223
VCCI-verklaring (Japan)	223
Netsnoerverklaring (Japan)	223
EMC-verklaring (Korea)	223
Laserverklaring voor Finland	223
Tabel met chemicaliën (China)	225

Index 227

1 Basisinformatie over het apparaat

- [Symbolen in deze handleiding](#)
- [Productvergelijking](#)
- [Milieuvriendelijke functies](#)
- [Apparaatfuncties](#)
- [Productweergaven](#)

Symbolen in deze handleiding

 **TIP:** Bij Tip vindt u handige tips of sneltoetsen.

 **OPMERKING:** Bij Opmerking vindt u belangrijke informatie, zoals een toelichting bij een concept of uitleg van een taak.

 **VOORZICHTIG:** Dit geeft aan dat u bepaalde procedures moet volgen om te voorkomen dat gegevens verloren gaan of het apparaat wordt beschadigd.

 **WAARSCHUWING!** Waarschuwingen geven aan dat u bepaalde procedures moet volgen om te voorkomen dat letsel ontstaat, gegevens onherroepelijk verloren gaan of het apparaat zwaar wordt beschadigd.

Productvergelijking

HP LaserJet P3015-printer
(basismodel)

CE525A

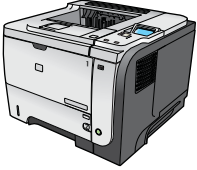

- Afdruksnelheid van maximaal 42 pagina's per minuut (ppm) voor papier van Letter-formaat en 40 ppm voor papier van A4-formaat
- Bevat 96 megabyte (MB) RAM (Random Access Memory). Uitbreidbaar naar 1 GB.
- In lade 1 passen 100 vellen
- In lade 2 passen 500 vellen
- Uitvoerbak voor 250 vel, afdrukzijde onder
- Uitvoerbak voor 50 vel, afdrukzijde boven
- Bedieningspaneel met grafisch display met 4 regels
- Hi-speed USB 2.0-poort
- USB-poort aan voorzijde van het apparaat voor direct afdrukken
- EIO-sleuf (Enhanced Input/Output)
- Eén open DIMM-sleuf (dual inline memory module)

HP LaserJet P3015d-printer

CE526A

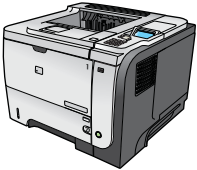

Dezelfde functies als de HP LaserJet P3015-printer, plus:

- Numeriek toetsenblok met 10 toetsen op het bedieningspaneel
- Automatisch dubbelzijdig afdrukken (duplex)
- Bevat 128 MB RAM. Uitbreidbaar naar 1 GB
- Hardware-aansluiting voor het installeren van beveiligingsapparaten van derden

HP LaserJet P3015n-printer

CE527A

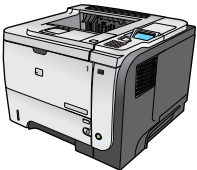

Dezelfde functies als de HP LaserJet P3015-printer, plus:

- Numeriek toetsenblok met 10 toetsen op het bedieningspaneel
 - Geïntegreerde HP Jetdirect-netwerkfunctionaliteit
 - Bevat 128 MB RAM. Uitbreidbaar naar 1 GB
 - Hardware-aansluiting voor het installeren van beveiligingsapparaten van derden
-

HP LaserJet P3015dn-printer

CE528A

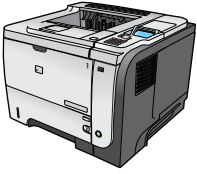

Dezelfde functies als de HP LaserJet P3015-printer, plus:

- Numeriek toetsenblok met 10 toetsen op het bedieningspaneel
- Automatisch dubbelzijdig afdrucken (duplex)
- Geïntegreerde HP Jetdirect-netwerkfunctionaliteit
- Bevat 128 MB RAM. Uitbreidbaar naar 1 GB
- Hardware-aansluiting voor het installeren van beveiligingsapparaten van derden

HP LaserJet P3015x-printer

CE529A



Dezelfde functies als de HP LaserJet P3015-printer, plus:

- Numeriek toetsenblok met 10 toetsen op het bedieningspaneel
 - Automatisch dubbelzijdig afdrucken (duplex)
 - Geïntegreerde HP Jetdirect-netwerkfunctionaliteit
 - Bevat 128 MB RAM. Uitbreidbaar naar 1 GB
 - Eén extra invoerlade voor 500 vel (lade 3)
 - Hardware-aansluiting voor het installeren van beveiligingsapparaten van derden
-

Milieuvriendelijke functies

Duplex	Bespaar papier door dubbelzijdig afdrucken als de standaardinstelling voor afdruktaken te gebruiken.
Recycling	Verminder afval door gerecycled papier te gebruiken. Recycle printcartridges via de procedure voor retourzending van HP.
Energiebesparing	Bespaar energie door de sluimermodus in te schakelen voor het product.
HP Smart Web Printing	Met HP Smart Web Printing kunt u tekst en afbeeldingen van meerdere webpagina's selecteren, opslaan en indelen. Vervolgens kunt u exact datgene wat u op het scherm ziet, bewerken en afdrucken. Hiermee kunt u betekenisvolle informatie afdrucken terwijl u afval reduceert.
Taakopslag	Gebruik de functies voor taakopslag om afdruktaken te beheren. Door het gebruik van taakopslag kunt u afdrucken activeren terwijl u met een gedeeld product werkt. Hiermee voorkomt u het verlies van afdruktaken die dan later opnieuw worden afgedrukt.

Apparaatfuncties

Functie	Omschrijving
Prestaties	<ul style="list-style-type: none">• 540MHz-processor
Gebruikersinterface	<ul style="list-style-type: none">• Help op het bedieningspaneel• Vierregelig grafisch display met numeriek toetsenblok. (Het basismodel heeft geen toetsenblok)• HP Easy Printer Care-software (een onlinehulpmiddel voor statusinformatie en probleemoplossing)• Printerdrivers voor Windows® en Macintosh• Geïntegreerde webserver voor de toegang tot ondersteuning en het bestellen van benodigdheden (alleen voor modellen die zijn aangesloten op een netwerk)
Printerdrivers	<ul style="list-style-type: none">• HP PCL 5 Universal Print Driver voor Windows (HP UPD PCL 5)• HP PCL 6• HP Universal Print Driver voor PostScript-emulatie voor Windows (HP UPD PS)
Resolutie	<ul style="list-style-type: none">• FastRes 1200: geeft een afdrukkwaliteit van 1200 dots per inch (dpi) voor het snel afdrukken van tekst en afbeeldingen met een hoge kwaliteit voor professionele doeleinden• ProRes 1200: geeft een afdrukkwaliteit van 1200 dpi voor de beste kwaliteit in lijnwerk en illustraties• 600 dpi—voor de snelste afdrukresultaten
Opslagfuncties	<ul style="list-style-type: none">• Lettertypen, formulieren en andere macro's• Taak vasthouden
Lettertypen	<ul style="list-style-type: none">• 103 interne schaalbare lettertypen verkrijgbaar voor PCL en 93 voor HP UPD PostScript-emulatie• 80 op het apparaat afgestemde schermlettertypen in TrueType-indeling beschikbaar met de software-oplossing• Extra lettertypen kunnen via USB worden toegevoegd
Accessoires	<ul style="list-style-type: none">• HP-invoerbode voor 500 vel (maximaal twee extra laden)
Verbinding	<ul style="list-style-type: none">• Hi-Speed Host USB 2.0-verbinding• Volledig functionele geïntegreerde HP Jetdirect-afdrukserver (alleen voor de modellen n, dn en x) met IPv4, IPv6 en IP Security.• USB-poort aan voorzijde van het apparaat voor direct afdrukken• HP Web Jetadmin-software• EIO-sleuf (Enhanced Input/Output)
Benodigdheden	<ul style="list-style-type: none">• De pagina Status benodigdheden bevat informatie over het tonerniveau, het aantal pagina's en de geschatte resterende levensduur in procenten.• Ga naar www.hp.com/go/learnaboutsupplies voor informatie over printcartridges.• Het apparaat controleert of nieuw geïnstalleerde printcartridges originele cartridges van HP zijn.• Printerbenodigdheden bestellen via Internet (met HP Easy Printer Care)

Functie	Omschrijving
Ondersteunde besturingssystemen	<ul style="list-style-type: none"> • Microsoft® Windows® 2000, Windows® XP, Windows Server 2003, Windows Server 2008 en Windows Vista® • Macintosh OS X V10.3, V10.4, V10.5 en hoger • Novell NetWare • UNIX® • Linux
Beveiliging	<ul style="list-style-type: none"> • Schijf beveiligd wissen • Beveiligingsvergrendeling (optioneel) • Taak vasthouden • Verificatie pincode gebruiker voor opgeslagen taken • IPsec-beveiliging • Door HP gecodeerde High Performance EIO-harde schijf (optioneel) • Hardware-aansluiting voor het installeren van beveiligingsapparaten van derden (niet inbegrepen bij het basismodel)
Toegankelijkheid	<ul style="list-style-type: none"> • De online gebruikershandleiding is geschikt voor schermlezers • U kunt de printcartridge met één hand installeren en verwijderen • U kunt alle panelen en kleppen met één hand openen • Papier kan met één hand in lade 1 worden geplaatst.

Productweergaven

Voor aanzicht

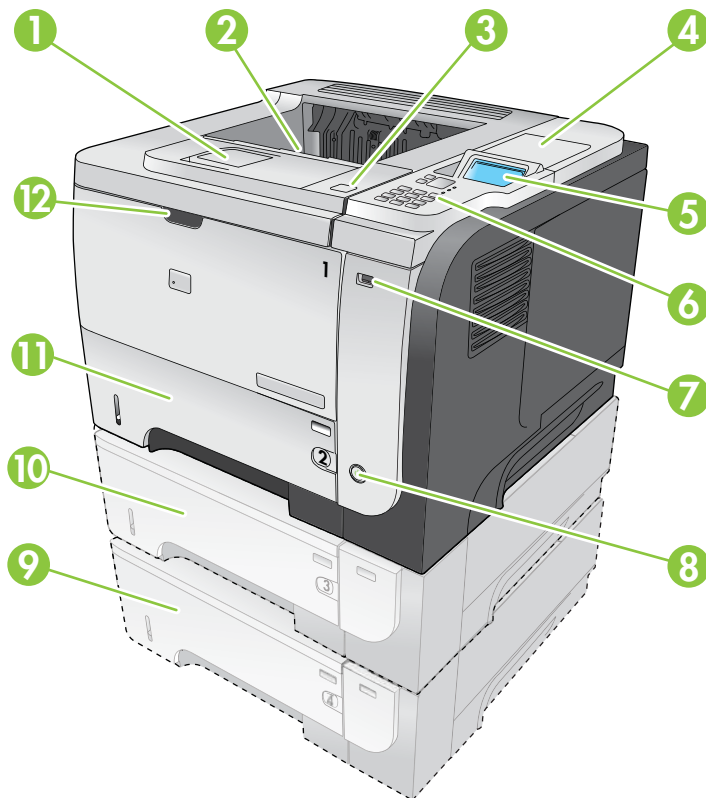

1	Verlengstuk voor de bovenste uitvoerbak
2	Bovenste uitvoerbak
3	Bovenklep (geeft toegang tot de printcartridge en het label met het model- en serienummer)
4	Hardware-aansluiting voor het installeren van beveiligingsapparaten van derden (niet inbegrepen bij het basismodel)
5	Display van het bedieningspaneel
6	Knoppen bedieningspaneel (het numeriek toetsenblok met 10 toetsen is niet beschikbaar op het basismodel)
7	USB-poort voor direct afdrukken
8	Aan-uitknop
9	Optionele lade 4
10	Optionele lade 3 (meegeleverd met het x-model)
11	Lade 2
12	Lade 1 (trekken om te openen)

Achteraanzicht

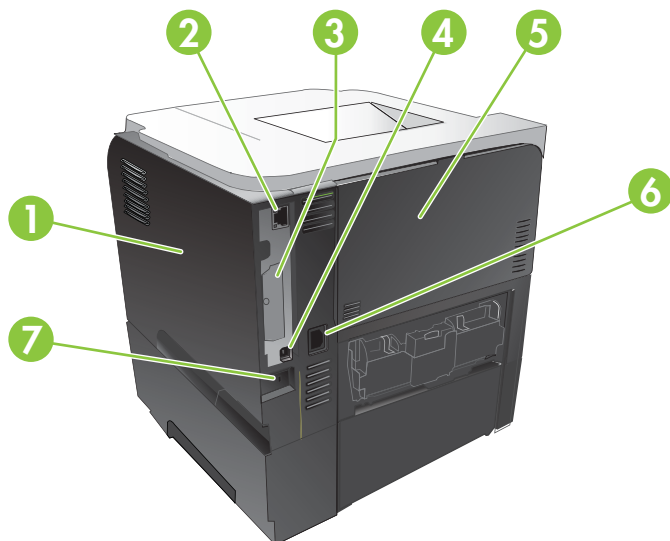

-
- | | |
|---|---|
| 1 | Klep rechterzijde (geeft toegang tot de DIMM-sleuf en extra USB-poorten) |
| 2 | RJ.45-netwerkverbinding (alleen voor de modellen n, dn en x) |
| 3 | EIO-sleuf (dicht) |
| 4 | Hi-speed USB 2.0-aansluiting voor rechtstreekse verbinding met een computer |
| 5 | Achterklep (opentrekken tot een hoek van 45° voor rechte papierbaan en tot een hoek van 90° voor het verhelpen van papierstoringen) |
| 6 | Voedingsaansluiting |
| 7 | Sleuf voor beveiligingsvergrendeling met een kabel |
-

2 Bedieningspaneel





- [Lay-out bedieningspaneel](#)
- [De menu's op het bedieningspaneel gebruiken](#)
- [Menu Demo...](#)
- [Menu Taak ophalen](#)
- [Menu Informatie](#)
- [Menu Papierverwerking](#)
- [Menu Benodigdheden beheren](#)
- [Menu Apparaat configureren](#)
- [Menu Diagnostiek](#)
- [Menu Service](#)

Lay-out bedieningspaneel

Via het bedieningspaneel kunt u informatie krijgen over de apparaat- en taakstatus en kunt u het apparaat configureren.



Nummer	Knop of lampje	Functie
1	Display van het bedieningspaneel	Geeft statusinformatie, menu's, Help-informatie en foutberichten weer.
2	▲ Pijl omhoog	Hiermee navigeert u naar het volgende item in de lijst of verhoogt u de waarde van numerieke gegevens.
3	☰ Knop Menu	Hiermee opent en sluit u de menu's
4	Knop OK	<ul style="list-style-type: none"> De geselecteerde waarde voor een optie wordt opgeslagen. Hiermee wordt de handeling uitgevoerd die bij de optie hoort die op het bedieningspaneel is geselecteerd. Hiermee kunt u (indien mogelijk) een foutbericht wissen. Hiermee opent u de menu's wanneer het apparaat de status Klaar heeft.
5	Lampje Klaar	<ul style="list-style-type: none"> Aan: het apparaat is online en gereed voor de ontvangst van gegevens die moeten worden afgedrukt. Uit: het apparaat kan geen gegevens ontvangen omdat de printer offline is (onderbroken) of omdat er een fout is opgetreden. Knipperend: het apparaat gaat offline. Het apparaat stopt met het verwerken van de huidige afdraktaak en voert alle actieve pagina's uit de papierbaan uit.
6	▼ Pijl omlaag	Hiermee navigeert u naar het vorige item in de lijst of verlaagt u de waarde van numerieke gegevens.
7	Lampje Gegevens	<ul style="list-style-type: none"> Aan: het apparaat heeft gegevens om af te drukken, maar wacht tot alle gegevens zijn ontvangen. Uit: het apparaat heeft geen af te drukken gegevens. Knipperend: het apparaat is de gegevens aan het verwerken of aan het afdrukken.



Nummer	Knop of lampje	Functie
8	Lampje Attentie	<ul style="list-style-type: none"> • Aan: er heeft zich een probleem met het apparaat voorgedaan. Kijk op het display van het bedieningspaneel. • Uit: het apparaat functioneert naar behoren. • Knipperend: Er moet actie worden ondernomen. Kijk op het display van het bedieningspaneel.
9	Numeriek toetsenblok OPMERKING: Dit item maakt geen deel uit van de printers HP LaserJet P3011 of HP LaserJet P3015.	Numerieke waarden invoeren
10	 Knop Wissen OPMERKING: Dit item maakt geen deel uit van de printers HP LaserJet P3011 of HP LaserJet P3015.	Hiermee herstelt u de standaardwaarden en verlaat u het Help-scherm
11	 Knop Map OPMERKING: Dit item maakt geen deel uit van de printers HP LaserJet P3011 of HP LaserJet P3015.	Voor snelle toegang tot het menu TAAK OPHALEN
12	 Pijl terug	Hiermee gaat u één niveau omhoog in de menustructuur of één stap terug in een numerieke selectieprocedure.
13	 Stopknop	Hiermee wordt de huidige afdruktaak geannuleerd en worden de pagina's uit het apparaat gevoerd.
14	 Helpknop	<ul style="list-style-type: none"> • Geeft informatie over het bericht op het display van het bedieningspaneel. • Hiermee sluit u het Help-scherm

De menu's op het bedieningspaneel gebruiken

U kunt de meeste routinematige afdruktaken uitvoeren vanaf de computer via de printerdriver of het softwareprogramma. Dit is de eenvoudigste manier om het apparaat te beheren en deze instellingen overschrijven de instellingen van het bedieningspaneel van het apparaat. Raadpleeg de Help-bestanden van het softwareprogramma of zie [Instellingen van de printerdriver wijzigen voor Windows op pagina 49](#) of [Instellingen van de printerdriver wijzigen voor Macintosh op pagina 57](#) voor meer informatie over het openen van de printerdriver.

U kunt het apparaat ook beheren door de instellingen van het bedieningspaneel van het apparaat te wijzigen. Gebruik het bedieningspaneel voor toegang tot functies die niet worden ondersteund door de printerdriver of het softwareprogramma, en om laden te configureren voor het papierformaat en de papiersoort.

De menu's gebruiken

1. Druk op de knop **Menu** .
2. Druk op de pijl omlaag ▼ of de pijl omhoog ▲ om door de lijsten te bladeren.
3. Druk op de knop **OK** om de optie te selecteren.
4. Druk op de pijl terug ↵ om terug te keren naar het vorige niveau.
5. Druk op de knop **Menu**  om het menu te sluiten.
6. Druk op de Help-knop ? voor meer informatie over een item.

Hieronder volgen de hoofdmenu's.

Hoofdmenu's	DEMO...
	TAAK OPHALEN
	INFORMATIE
	PAPIERVERWERKING
	BENODIGDH. BEHEREN
	APPARAAT CONFIGUREREN
	DIAGNOSTIEK
	SERVICE

Menu Demo...

Via het menu **DEMO...** kunt u instructies voor het gebruik van het apparaat afdrucken.

Ga als volgt te werk: Druk op de knop **Menu**  en selecteer vervolgens het menu **DEMO...**

Item	Uitleg
STORINGEN VERHELPE	Biedt instructies voor het verhelpen van storingen in het apparaat.
LADEN VULLEN	Biedt instructies voor het vullen en configureren van laden.
SPECIAAL AFDRUKMATERIAAL PLTSN	Biedt instructies voor het plaatsen van speciaal afdrukmetaal zoals enveloppen, transparanten en etiketten.
DUBBELZIJDIG AFDRUKKEN	Biedt instructies voor dubbelzijdig afdrucken.
ONDERSTEUNDE PAPIERSOORTEN	Biedt een lijst met ondersteunde papiersoorten en afdrukmaterialen.
HELPHANDLEIDING AFDRUKKEN	Hiermee wordt een pagina afgedrukt met koppelingen naar aanvullende Help-informatie op het web.
PRODUCTWEERGAVEN	Hiermee wordt een pagina afgedrukt met informatie over de onderdelen van het apparaat.

Menu Taak ophalen

Via het menu **TAAK OPHALEN** kunt u een lijst van alle opgeslagen taken bekijken.

Ga als volgt te werk: Druk op de knop **Menu**  en selecteer vervolgens het menu **TAAK OPHALEN**.

Artikel	Subitem	Opties	Omschrijving
<GEBRUIKERSNAAM>			De naam van elke gebruiker waarvoor taken zijn opgeslagen wordt vermeld. U kunt een lijst van opgeslagen taken bekijken voor de betreffende gebruikersnaam te selecteren.
	ALLE TAKEN (PIN)	AFDR. AFDR. EN VERW. VERWIJDEREN	<p>Dit bericht wordt weergegeven als een gebruiker twee of meer opgeslagen taken heeft waarvoor een pincode vereist is.</p> <p>De optie AFDR. of de optie AFDR. EN VERW. wordt weergegeven, afhankelijk van het weergegeven type taken.</p> <p>Gebruik de optie AANTAL KOPIEËN om het aantal exemplaren op te geven voor de af te drukken taak.</p>
	ALLE TAKEN (GEEN PIN)	AFDR. AFDR. EN VERW. VERWIJDEREN	<p>Dit bericht wordt weergegeven als een gebruiker twee of meer opgeslagen taken heeft waarvoor geen pincode vereist is.</p> <p>De optie AFDR. of de optie AFDR. EN VERW. wordt weergegeven, afhankelijk van het weergegeven type taken.</p> <p>Gebruik de optie AANTAL KOPIEËN om het aantal exemplaren op te geven voor de af te drukken taak.</p>
	<TAAKNAAM X>	AFDR. AFDR. EN VERW. VERWIJDEREN	<p>De naam van elke taak wordt vermeld.</p> <p>De optie AFDR. of de optie AFDR. EN VERW. wordt weergegeven, afhankelijk van het weergegeven type taken.</p> <p>Gebruik de optie AANTAL KOPIEËN om het aantal exemplaren op te geven voor de af te drukken taak.</p>

Artikel	Subitem	Opties	Omschrijving
		AANTAL KOPIEËN	<p>Hiermee geeft u het aantal exemplaren op dat moet worden afgedrukt. De standaardwaarde is 1.</p> <p>Voor de menu's ALLE TAKEN (GEEN PIN) en ALLE TAKEN (PIN) zijn twee extra opties beschikbaar:</p> <ul style="list-style-type: none"> Als u de optie TAAK selecteert, wordt het in de driver opgegeven aantal exemplaren afgedrukt. Als u het menu AANGEPASTE WAARDE selecteert, wordt een andere instelling weergegeven waarmee u kunt opgeven hoeveel exemplaren van de taak moeten worden afgedrukt. Het in de driver opgegeven aantal exemplaren wordt vermenigvuldigd met het via het bedieningspaneel opgegeven aantal exemplaren. Hebt u bijvoorbeeld in de driver twee exemplaren opgegeven en via het bedieningspaneel twee, dan worden in totaal vier exemplaren van de taak afgedrukt.
USB-OPSLAG	<MAPNAAM> <TAAKNAAM>	AANTAL KOPIEËN	<p>In dit menu wordt weergegeven of u een USB-opslagaccessoire op de voorkant van het apparaat hebt aangesloten. Selecteer de map en de naam van het bestand en selecteer het aantal af te drukken exemplaren.</p>

Menu Informatie

Via het menu **INFORMATIE** kunt u specifieke apparaatinformatie weergeven en afdrucken.

Ga als volgt te werk: Druk op de knop **Menu**  en selecteer vervolgens het menu **INFORMATIE**.

Artikel	Omschrijving
MENUSTRUCTUUR AFDRUKKEN	Hiermee drukt u een overzicht af van de structuur en de huidige instellingen van de menu's op het bedieningspaneel.
CONFIGURATIE AFDRUKKEN	Hiermee drukt u de configuratiepagina's af met de printerinstellingen en de geïnstalleerde accessoires.
STATUSPAGINA BENODIGDHEDEN AFDRUKKEN	<p>Hiermee drukt u informatie af over de geschatte resterende gebruiksduur van de benodigdheden, het totaal aantal verwerkte pagina's en taken, het serienummer, het aantal pagina's en onderhoud.</p> <p>HP biedt schattingen van de resterende gebruiksduur van de benodigdheden als service voor de klant. De werkelijke resterende niveaus van de benodigdheden kunnen van de schattingen afwijken.</p>
GEBRUIKSPAGINA AFDRUKKEN	Hiermee drukt u een pagina af met het aantal pagina's van alle formaten dat door het apparaat is gevoerd, informatie of de afdrucken enkelzijdig of dubbelzijdig waren en het totale aantal afgedrukte pagina's.
DEMOPAGINA AFDRUKKEN	Drukt een voorbeeldpagina af.
BESTANDDIRECTORY AFDRUKKEN	Hiermee drukt u de naam en de directory af van de bestanden die in het product zijn opgeslagen.
PCL-LETTERTYPENLIJST AFDRUKKEN	Maakt een afdruk van de beschikbare PCL-lettertypen.
PS-LETTERTYPENLIJST AFDRUKKEN	Hiermee drukt u de beschikbare PS-lettertypen af.

Menu Papierverwerking

Via dit menu kunt u invoerladen configureren op basis van het papierformaat en de papiersoort. Het is van belang om de laden juist te configureren via dit menu voordat u voor het eerst afdrukt.

Ga als volgt te werk: Druk op de knop **Menu**  en selecteer vervolgens het menu **PAPIERVERWERKING**.

 **OPMERKING:** Als u andere HP LaserJet-modellen hebt gebruikt, bent u wellicht gewend om lade 1 te configureren in de modus **Eerste** of de modus **Papierlade**. Op printers uit de HP LaserJet P3010-serie is het instellen van lade 1 op **ELK FORM** en **ELK SOORT** gelijk aan de modus **Eerste**. Als voor lade 1 een andere instelling wordt gekozen dan **ELK FORM** of **ELK SOORT**, komt dit overeen met de modus **Papierlade**.

Menu-item	Waarde	Omschrijving
FORMAAT IN LADE 1	Selecteer een papierformaat in de lijst.	Configureer het papierformaat voor lade 1. De standaardinstelling is ELK FORM . Raadpleeg Ondersteunde formaten papier en afdrukmetaal op pagina 73 voor een volledig overzicht van de beschikbare formaten.
SOORT IN LADE 1	Selecteer een papiersoort in de lijst.	Configureer de papiersoort voor lade 1. De standaardinstelling is ELK SOORT . Raadpleeg Ondersteunde formaten voor papier en ander afdrukmetaal op pagina 76 voor een volledig overzicht van de beschikbare soorten.
FORMAAT LADE <X> X = 2 of optioneel 3 of 4	Selecteer een papierformaat in de lijst.	Configureer het papierformaat voor de aangegeven lade. Afhankelijk van uw land/regio is het standaardformaat LETTER of A4 . Raadpleeg Ondersteunde formaten papier en afdrukmetaal op pagina 73 voor een volledig overzicht van de beschikbare formaten.
SOORT LADE <X> X = 2 of optioneel 3 of 4	Selecteer een papiersoort in de lijst.	Configureer de papiersoort voor de aangegeven lade. De standaardinstelling is GEWOON . Raadpleeg Ondersteunde formaten voor papier en ander afdrukmetaal op pagina 76 voor een volledig overzicht van de beschikbare soorten.

Menu Benodigheden beheren

Via dit menu kunt u configureren hoe het apparaat u moet waarschuwen wanneer benodigheden het einde van de geschatte levensduur hebben bereikt.

Ga als volgt te werk: Druk op de knop **Menu**  en selecteer het menu **BENODIGDH. BEHEREN**.



OPMERKING: Waarden met een sterretje (*) zijn de fabrieksinstellingen. Sommige menu-items hebben geen standaardwaarde.

Menu-item	Submenu-item	Waarden	Beschrijving
BIJ VRIJWEL LEEG	ZWARTE CARTRIDGE	STOP VRAAG DOOR TE GAAN DOORGAAN*	Hiermee selecteert u wat het apparaat moet doen wanneer de printcartridge bijna het einde van de geschatte levensduur heeft bereikt. STOP: Het apparaat stopt totdat u de cartridge vervangt. VRAAG DOOR TE GAAN: Het apparaat stopt totdat u de melding wist. DOORGAAN: Het apparaat geeft een waarschuwingsbericht weer maar gaat door met afdrukken.
DOOR GEBR. GEDEF. \nALS BIJNA OP	ZWARTE CARTRIDGE		Gebruik de pijlknoppen of het numerieke toetsenblok om op te geven bij welk percentage resterende levensduur van een cartridge u een melding wilt ontvangen.

Menu Apparaat configureren

U kunt het menu **APPARAAT CONFIGUREREN** gebruiken voor de volgende taken:

- De standaardinstellingen voor afdrukken wijzigen.
- De afdrukkwaliteit aanpassen.
- De systeemconfiguratie en I/O-opties wijzigen.
- De standaardinstellingen herstellen.

Menu Afdrukken

Deze instellingen zijn alleen van toepassing op taken zonder specifieke eigenschappen. Voor de meeste taken worden alle eigenschappen specifiek opgegeven en worden de instellingen in dit menu tenietgedaan.

Ga als volgt te werk: Druk op de knop **Menu** , selecteer het menu **APPARAAT CONFIGUREREN** en selecteer vervolgens het menu **AFDRUKKEN**.

 **OPMERKING:** Waarden met een sterretje (*) zijn de fabrieksinstellingen. Sommige menu-items hebben geen standaardwaarde.

Menu-item	Waarden	Omschrijving
AANTAL KOPIEËN	Bereik: 1 - 32000	Hiermee stelt u het standaardaantal exemplaren voor afdruktaken in. De standaardwaarde is 1 .
STANDAARDPAPIERFORMAAT	Een lijst van de beschikbare formaten wordt weergegeven.	Hiermee stelt u het standaardpapierformaat in.
STANDAARD Aangepast PAPIERFORMAAT	<ul style="list-style-type: none">• MAATEENHEID• X-AFMETING• Y-AFMETING	Hiermee stelt u het standaardformaat voor aangepaste afdruktaken in.
DUBBELZIJDIG	UIT* AAN	Hiermee kunt u dubbelzijdig afdrukken in- of uitschakelen. OPMERKING: Dit menu is alleen beschikbaar op de modellen d, dn en x.
DUPLEX BINDEN	LANGE RAND* KORTE RAND	Hiermee wijzigt u de bindzijde voor dubbelzijdige afdrukken. OPMERKING: Dit menu is alleen beschikbaar op de modellen d, dn en x.
A4/LETTER NEGEREN	NEE JA*	Hiermee kunt u instellen dat een A4-taak op papier van Letter-formaat wordt afgedrukt als er geen A4-papier in de printer is geplaatst.
HANDMATIG INVOEREN	UIT* AAN	Hiermee stelt u in dat HANDMATIG INVOEREN als standaardinstelling wordt gebruikt voor taken die geen lade selecteren.
RAND-TOT-RAND NEGEREN	NEE* JA	Hiermee wijzigt u het afdrukgebied van papier van Letter- en A4-formaat in 2 mm van de linker- en rechterzijde voor enkelzijdig afdrukken. Het afdrukgebied is standaard 4 mm van de linker- en rechterzijde.

Menu-item	Waarden	Omschrijving
LETTERTYPE COURIER	NORMAAL* DONKER	Hiermee kunt u een versie van het lettertype Courier selecteren. De instelling DONKER is een intern Courier-lettertype dat beschikbaar is op HP LaserJet Series III-printers en oudere printers.
A4 BREED	NEE* JA	Hiermee wijzigt u het afdrukgebied van A4-papier. NEE: Het afdrukgebied is 78 10-pitch tekens per regel. JA: Het afdrukgebied is 80 10-pitch tekens per regel.
PS-FOUTEN AFDRUKKEN	UIT* AAN	PS-foutpagina's afdrukken.
PDF-FOUTEN AFDRUKKEN	UIT* AAN	PDF-foutpagina's afdrukken.

Submenu PCL

Via dit menu configureert u instellingen voor de printertaal PCL (Printer Control Language).

Ga als volgt te werk: Druk op de knop **Menu**  en selecteer achtereenvolgens de menu's **APPARAAT CONFIGUREREN**, **AFDRUKKEN** en **PCL**.



OPMERKING: Waarden met een sterretje (*) zijn de fabrieksinstellingen. Sommige menu-items hebben geen standaardwaarde.

Artikel	Waarden	Omschrijving
PAGINALENGTE		Dient voor het instellen van de verticale spatiëring, van 5 tot 128 regels voor standaard papierformaten. De standaardinstelling is 60.
AFDRUKSTAND	STAAND* LIGGEND	Hiermee stelt u de standaardafdrukstand in.
LETTERTYPEBRON	Er wordt een lijst met beschikbare lettertypen weergegeven.	Dient voor het selecteren van welk lettertype moet worden gebruikt. De standaardinstelling is INTERN .
GROOTTE LETTERTYPE		In het apparaat wordt aan elk lettertype een nummer toegewezen. Deze nummers worden weergegeven in de PCL-lettertypenlijst. Het bereik is 0 t/m 102. De standaardinstelling is 0.
PITCH LETTERTYPE		hiermee selecteert u het aantal tekens per inch voor het lettertype. Of deze instelling verschijnt is afhankelijk van het lettertype dat u hebt geselecteerd. Het bereik is 0,44 t/m 99,99. De standaardinstelling is 10,00.

Artikel	Waarden	Omschrijving
SYMBOLSET	Er wordt een lijst met beschikbare tekensets weergegeven.	Hiermee kunt u een van de beschikbare tekensets op het bedieningspaneel selecteren. Een tekenset is een unieke groep van alle tekens in een lettertype. Voor lijntekens wordt PC-8 of PC-850 aanbevolen. De standaardinstelling is PC-8 .
CR AAN LF TOEVOEGEN	NEE* JA	Hiermee voegt u een CR (Carriage Return) toe aan elke LF (Line Feed) in PCL-taken die compatibel zijn met voorgaande versies (pure tekst, geen taakcontrole). In sommige omgevingen wordt voor een nieuwe regel alleen een LF gebruikt.
BLANCO PAGINA'S ONDERDRUKKEN	NEE* JA	Wanneer u zelf PCL genereert, worden extra FF (Form Feed) codes toegevoegd, waardoor een lege pagina wordt afgedrukt. Selecteer JA als u wilt dat extra ingevoerde pagina's worden genegeerd als de pagina leeg is.
TOEWIJZING MEDIABRON		Met de PCL5-opdracht TOEWIJZING MEDIABRON wordt een invoerlade geselecteerd aan de hand van een nummer dat correspondeert met de beschikbare laden en invoereenheden.
	STANDAARD*	De nummering is gebaseerd op nieuwere HP LaserJet-printers met bijgewerkte wijzigingen in de nummering van laden en invoereenheden.
	KLASSIEK	De nummering is gebaseerd op de HP LaserJet 4-printers en oudere printermodellen.

Menu Afdrukkwaliteit

Ga als volgt te werk: Druk op de knop **Menu** , selecteer het menu **APPARAAT CONFIGUREREN** en selecteer vervolgens het menu **AFDRUKKWALITEIT**.



OPMERKING: Waarden met een sterretje (*) zijn de fabrieksinstellingen. Sommige menu-items hebben geen standaardwaarde.

Artikel	Subitem	Subitem	Waarden	Omschrijving
REGISTRATIE INSTELLEN				U kunt per lade de kalibratie instellen om de marge-uitlijning te verschuiven zodat de afbeelding op de pagina zowel horizontaal als verticaal wordt gecentreerd. U kunt ook de afbeelding die op de voorkant staat, uitlijnen met de afbeelding op de achterkant.

Artikel	Subitem	Subitem	Waarden	Omschrijving
	LADE <X> AANPASSEN	TESTPAGINA AFDRUKKEN	Schuif van -20 tot 20 langs de X- of Y-as. 0 is de standaard.	Hiermee kunt u een testpagina afdrucken en de uitlijningsprocedure voor elke lade uitvoeren.
		X1 VERSCHUIVEN		Wanneer een afbeelding wordt gemaakt, wordt de pagina van de ene naar de andere kant gescand terwijl het vel van boven naar beneden door het product wordt gevoerd.
		Y1 VERSCHUIVEN		
		X2 VERSCHUIVEN		
		Y2 VERSCHUIVEN		De scanrichting wordt aangeduid met X. X1 is de scanrichting voor een enkelzijdige pagina of de eerste bladzijde van een dubbelzijdige pagina. X2 is de scanrichting voor de tweede kant van een dubbelzijdige pagina.
				De invoerrichting wordt aangeduid met Y. X1 is de invoerrichting voor een enkelzijdige pagina of de eerste bladzijde van een dubbelzijdige pagina. Y2 is de invoerrichting voor de tweede bladzijde van een dubbelzijdige pagina.
FUSERMODI	Er wordt een lijst met papiersoorten weergegeven.		NORMAAL HOOG2 HOOG1 BIJNA LEEG LAAG1	Elke papiersoort heeft een standaard fusermodus. Wijzig de fuser modus alleen als u afdrukproblemen verwacht op bepaalde papiertypen. Nadat u een papierstype heeft geselecteerd, kunt u een beschikbare fuser modus selecteren voor dit type.
	MODI HERSTELLEN			Hiermee worden alle instellingen voor de fusermodus ingesteld op de fabriekswaarden.
OPTIMALISEREN				Hiermee optimaliseert u verschillende afdrukmodi om problemen met de afdrukkwaliteit op te lossen.
	OPTIMALISATIE OPNIEUW INSTELLEN			Hiermee worden alle instellingen in het menu OPTIMALISEREN ingesteld op de fabriekswaarden.
RESOLUTIE			300 600 FASTRES 1200* PRORES 1200	Hiermee wordt de resolutie ingesteld waarmee wordt afgedrukt. 300 : produceert conceptkwaliteit. 600 : produceert een hoge afdrukkwaliteit voor tekst. FASTRES 1200 : produceert een afdrukkwaliteit van 1200 dpi om snel tekst en afbeeldingen van hoge kwaliteit af te drukken voor professionele doeleinden. PRORES 1200 : produceert een afdrukkwaliteit van 1200 dpi om snel tekst en afbeeldingen van hoge kwaliteit af te drukken voor professionele doeleinden.

Artikel	Subitem	Subitem	Waarden	Omschrijving
RET		UIT		Gebruik de instelling REt (Resolution Enhancement-technologie) voor het afdrukken van documenten met gladde hoeken, rondingen en randen. REt heeft geen invloed op de afdrukkwaliteit als de resolutie is ingesteld op FASTRES 1200 of PRORES 1200 . Alle andere afdrukresoluties gaan erop vooruit met REt.
		LICHT		
		MEDIUM*		
		DONKER		
ECONOMODE		UIT*		EconoMode is een functie waarmee de printer minder toner per pagina gebruikt. Wanneer u deze optie selecteert, gaat de tonercartridge mogelijk langer mee en zijn de kosten per pagina lager. Wel wordt hierdoor de afdrukkwaliteit verlaagd. De afgedrukte pagina is toereikend voor proefafdrukken. HP raadt het af om voortdurend de EconoMode te gebruiken. Als de EconoMode voortdurend wordt gebruikt, is het mogelijk dat de toner langer meegaat dan de mechanische onderdelen van de printcartridge. Als de afdrukkwaliteit onder deze omstandigheden minder wordt, moet u een nieuwe printcartridge installeren, zelfs als er nog toner in de cartridge zit.
		AAN		
TONERDICHTHEID			1 tot 5	Hiermee maakt u de afdruk lichter of donkerder. De lichtste instelling is 1 en de donkerste instelling is 5. De standaardinstelling 3 geeft doorgaans het beste resultaat.
AUTOMATISCH REINIGEN			UIT* AAN	Wanneer automatisch reinigen is ingeschakeld, drukt het apparaat een reinigingspagina af wanneer het aantal pagina's overeenkomt met de instelling REINIGNG INTERVAL .
REINIGNG INTERVAL			500*	Wanneer AUTOMATISCH REINIGEN is ingeschakeld, bepaalt u met deze optie het aantal pagina's dat wordt afgedrukt alvorens automatisch een reinigingspagina wordt afgedrukt.
			1000	
			2000	
			5000	
			10000	
			20000	
FORMAAT AUTO REINIGEN			LETTER* A4	Wanneer AUTOMATISCH REINIGEN is ingeschakeld, bepaalt deze optie welk papierformaat wordt gebruikt voor het afdrukken van de reinigingspagina.

Artikel	Subitem	Subitem	Waarden	Omschrijving
REINIGINGSPAGINA MAKEN				Hiermee drukt u een pagina af met instructies voor het verwijderen van overtollige toner van de drukroller in de fuser. OPMERKING: Deze optie is alleen beschikbaar voor de HP LaserJet P3011-printer, de HP LaserJet P3015-printer en de HP LaserJet P3015n-printer.
REINIGINGSPAGINA VERWERKEN				Met deze functie maakt en verwerkt u een reinigingspagina voor het reinigen van de drukroller in de fuser. Wanneer het reinigingsproces wordt uitgevoerd, wordt een reinigingspagina afgedrukt. Deze pagina kunt u weggooien.

Menu Systeeminstellingen

Via het menu **SYSTEEMINSTELLINGEN** kunt u de standaardconfiguratie wijzigen, zoals de sluimermodus, de apparaatpersonality (taal) en de methode voor storingsherstel.

Ga als volgt te werk: Druk op de knop **Menu** , selecteer het menu **APPARAAT CONFIGUREREN** en selecteer vervolgens het menu **SYSTEEMINSTELLINGEN**.



OPMERKING: Waarden met een sterretje (*) zijn de fabrieksinstellingen. Sommige menu-items hebben geen standaardwaarde.

Artikel	Subitem	Waarden	Omschrijving
DATUM/TIJD	DATUM	- - - - /[MMM]/[DD] JAAR = [JJJ]/- - -/[DD] MAAND= [JJJ]/[MMM]/- - DAG=	Hiermee stelt u de juiste datum in. Het bereik voor het jaartal is 2009 t/m 2037.
	DATUMINDELING	JJJ/MMM/DD* MMM/DD/JJJJ DD/MMM/JJJ	Hiermee kunt de volgorde instellen voor het jaar, de maand en de dag in de datum.
	TIJD	- - :[MM] [NM] UUR = [UU]:- - [VM] MINUUT= [UU]:[MM] - - VM/NM=	Hiermee kunt u een configuratie voor het weergeven van de tijd selecteren.
	TIJDSINDELING	12-UURS* 24-UURS	Hiermee kunt u opgeven of de 12-UURS - of 24-UURS notatie moet worden gebruikt.
MAX. AANTAL OPGESLAGEN TAKEN		Doorlopende waarde Bereik: 1–100 Standaard = 32	Hiermee kunt u het aantal snelkopiëertaken instellen dat kan worden opgeslagen op het apparaat.

Artikel	Subitem	Waarden	Omschrijving
TIME-OUT TAAKOPSLAG		UIT* 1 UUR 4 UUR 1 DAG 1 WEEK	Hiermee geeft u aan hoe lang snelkopieertaken blijven staan voordat ze automatisch uit de wachtrij worden verwijderd. Deze menuoptie verschijnt alleen als er een harde schijf is geïnstalleerd.
ADRES WEERGEVEN		AUTOMATISCH UIT*	Met deze optie bepaalt u of het IP-adres van het apparaat op het display wordt weergegeven bij het bericht Klaar .
STILLE MODUS		UIT* AAN	Hiermee vermindert u het geluid tijdens het afdrucken. Wanneer deze instelling is geselecteerd, wordt met een lagere snelheid afgedrukt.
WERKING LADE			Hiermee stelt u in hoe het apparaat moet omgaan met papierladen en bijbehorende berichten op het bedieningspaneel.
	OPGEGEVEN LADE GEBRUIKEN	EXCLUSIEF* EERSTE	<p>Hiermee stelt u in hoe taken met een opgegeven invoerlade moeten worden verwerkt.</p> <ul style="list-style-type: none"> • EXCLUSIEF: het apparaat selecteert nooit een andere lade wanneer de gebruiker heeft aangegeven dat een bepaalde lade moet worden gebruikt, zelfs wanneer die lade leeg is. • EERSTE: als de opgegeven lade leeg is, voert het apparaat papier in uit een andere lade, zelfs als de gebruiker een specifieke lade voor de taak heeft ingesteld.
	PROMPT HANDMATIGE INVOER	ALTIJD* TENZIJ GELADEN	<p>Hiermee stelt u in of een bericht voor handmatige invoer wordt weergegeven wanneer de papiersoort of het papierformaat voor een taak niet overeenkomt met het formaat of de soort dat voor lade 1 is geconfigureerd.</p> <ul style="list-style-type: none"> • ALTIJD: voorafgaand aan een taak met handmatige invoer wordt altijd een prompt weergegeven. • TENZIJ GELADEN: er verschijnt uitsluitend een bericht als de multifunctionele lade leeg is of als de configuratie hiervan niet overeenkomt met het papierformaat en de papiersoort van de taak.

Artikel	Subitem	Waarden	Omschrijving
	PS-VERWERKING VAN AFDRIJKMAT.	INGESCHAKELD* UITGESCHAKELD	<p>Hiermee stelt u in hoe papier wordt verwerkt bij afdrukken vanuit een Adobe PS-printerdriver.</p> <ul style="list-style-type: none"> • INGESCHAKELD: het papierverwerkingsmodel van HP gebruiken. • UITGESCHAKELD: het papierverwerkingsmodel van Adobe PS gebruiken.
	PROMPT VOOR FORMAAT/SOORT	WEERGEVEN* NIET WEERGEVEN	<p>Hiermee stelt u in of het ladeconfiguratiebericht moet worden weergegeven wanneer een lade wordt gesloten.</p> <ul style="list-style-type: none"> • WEERGEVEN: het ladeconfiguratiebericht wordt weergegeven wanneer een lade wordt gesloten. U kunt het papierformaat en de papersoort voor de lade rechtstreeks in dit bericht configureren. • NIET WEERGEVEN: het ladeconfiguratiebericht wordt niet weergegeven.
	ANDERE LADE GEBRUIKEN	INGESCHAKELD* UITGESCHAKELD	<p>Hiermee stelt u in of op het bedieningspaneel het bericht wordt weergegeven om een andere lade te selecteren wanneer de opgegeven lade leeg is.</p> <ul style="list-style-type: none"> • INGESCHAKELD: u wordt gevraagd het papier in de geselecteerde lade aan te vullen of een andere lade te kiezen. • UITGESCHAKELD: u wordt gevraagd het papier in de geselecteerde lade aan te vullen.
	BLANCO PAGINA'S IN DUPLEXER	AUTOMATISCH* JA	<p>Hiermee stelt u in hoe dubbelzijdige taken moeten worden verwerkt.</p> <ul style="list-style-type: none"> • AUTOMATISCH: hiermee wordt de functie Slimme duplex ingeschakeld, waarbij alleen de eerste zijde wordt verwerkt als de tweede zijde leeg is. Hierdoor

Artikel	Subitem	Waarden	Omschrijving
			<p>kan de afdruksnelheid worden verhoogd.</p> <ul style="list-style-type: none"> • JA: hiermee schakelt u de functie Slimme duplex uit; het vel papier wordt dan ook omgeslagen als het slechts aan één zijde wordt bedrukt. <p>OPMERKING: Deze optie is uitsluitend beschikbaar op de HP LaserJet P3011n-printer en de HP LaserJet P3011dn-printer</p>
	BEELDROTATIE	STANDAARD* ALTERNAT.	Selecteer de instelling ALTERNAT. als u problemen ondervindt bij het uitlijnen van afbeeldingen op voorbedrukte formulieren.
VERTRAGING SLUIMERMODUS		1 MINUUT 15 MINUTEN 30 MINUTEN* 45 MINUTEN 60 MINUTEN 90 MINUTEN 2 UUR	Hiermee wordt het stroomverbruik verlaagd wanneer het apparaat gedurende de ingestelde tijd inactief is geweest.
WEKTIJD	<DAG VAN DE MAAND>	UIT* AANGEP.	Hiermee stelt u een dagelijkse wektijd in voor het apparaat.
HELDERHEID DISPLAY		Het bereik loopt van 1 tot 10.	Hiermee stelt u de helderheid van het display van het bedieningspaneel in. De standaardinstelling is 5 .
PERSONALITY		AUTOMATISCH* PCL PDF PS	Hiermee stelt u de standaardpersonality in.
VERWIJDERBARE WAARSCHUWINGEN		TAAK* AAN	Dient voor instelling van het al dan niet wissen van waarschuwingen op het bedieningspaneel of wanneer een volgende taak verzonden wordt.
AUTOMATISCH DOORGAAN		UIT AAN*	Hiermee bepaalt u hoe het apparaat reageert wanneer er een fout optreedt waarna automatisch doorgaan mogelijk is.

Artikel	Subitem	Waarden	Omschrijving
PAPIERSTORING HERSTELLEN		AUTOMATISCH*	Hiermee stelt u in of pagina's opnieuw moeten worden afgedrukt na een papierstoring. AUTOMATISCH: pagina's worden opnieuw afgedrukt als er voldoende geheugen beschikbaar is voor dubbelzijdig afdrucken op volle snelheid.
		UIT	
		AAN	
RAM-SCHIJF		AUTOMATISCH*	Hiermee stelt u in hoe de RAM-schijffunctie wordt geconfigureerd. Deze optie is uitsluitend beschikbaar wanneer geen harde schijf is geïnstalleerd en de printer over ten minste 8 MB geheugen beschikt. AUTOMATISCH: hiermee kan het apparaat de optimale grootte van de RAM-schijf bepalen, gebaseerd op de hoeveelheid beschikbaar geheugen. UIT: de RAM-schijf is uitgeschakeld, maar een minimale RAM-schijf blijft actief.
		UIT	
TAAL		Een lijst van de beschikbare talen wordt weergegeven.	Hiermee stelt u de taal voor het apparaat in. De standaardtaal is ENGELS .

Menu I/O

De opties in het I/O-menu (invoer/uitvoer) beïnvloeden de communicatie tussen het apparaat en de computer. Als het apparaat over een HP Jetdirect-afdrukserver beschikt, kunt u de basisnetwerkparameters configureren in dit submenu. U kunt deze en andere parameters ook configureren via HP Web Jetadmin of de geïntegreerde webserver.

Zie [Netwerkconfiguratie op pagina 65](#) voor meer informatie over deze opties.

Ga als volgt te werk: Druk op de knop **Menu** , selecteer het menu **APPARAAT CONFIGUREREN** en selecteer vervolgens het menu **I/O**.

 **OPMERKING:** Waarden met een sterretje (*) zijn de fabrieksinstellingen. Sommige menu-items hebben geen standaardwaarde.

Artikel	Subitem	Waarden	Omschrijving
I/O TIME-OUT		Bereik: 5 - 300	<p>Hiermee stelt u de I/O TIME-OUT van het apparaat in seconden in. De standaardinstelling is 15 seconden.</p> <p>Pas de time-out aan voor de beste prestaties. Als tijdens uw afdruktaak gegevens van andere poorten verschijnen, moet u de waarde voor de time-out verhogen.</p>

MENU GEÏNTEGREERDE JETDIRECT In de volgende tabel vindt u een lijst met opties.

JETDIRECT-MENU EIO <X>

Geïntegreerde Jetdirect en EIO <X> Jetdirect-menu's

Artikel	Subitem	Subitem	Waarden	Beschrijving
INFORMATIE	BEV.PAG. AFDR.		JA* NEE	<p>JA: Drukt een pagina af met de huidige beveiligingsinstellingen van de HP Jetdirect-afdrukserver.</p> <p>NEE: Er wordt geen pagina met beveiligingsinstellingen afgedrukt.</p>
TCP/IP	INSCHAKELEN		AAN* UIT	<p>AAN: Schakel het TCP/IP-protocol in.</p> <p>UIT: Schakel het TCP/IP-protocol uit.</p>
	HOSTNAAM			Een alfanumerieke tekenreeks van maximaal 32 tekens die wordt gebruikt voor de identificatie van het apparaat. De naam staat op de configuratiepagina van HP Jetdirect. De standaardhostnaam is NPIxxxxxx, waarbij xxxxxx de laatste zes cijfers zijn van het LAN-hardwareadres (MAC).
	IPV4-INSTELLINGEN	CONFIG METHODE	BOOTP DHCP* AUTOM. IP HANDMATIG	<p>Hiermee geeft u de methode op waarmee TCP/IPv4-parameters worden geconfigureerd op de Jetdirect-afdrukserver.</p> <p>BOOTP: automatische configuratie vanaf een BootP-server (Bootstrap Protocol).</p> <p>DHCP: automatische configuratie vanaf een DHCPv4-server (Dynamic Host Configuration Protocol). Als hiervoor wordt gekozen en er sprake is van een DHCP-lease, zijn de menu's DHCP UITGAVE en DHCP VERNIEUWEN beschikbaar om de DHCP-lease-opties in te stellen.</p> <p>AUTOM. IP: automatische link-local IPv4-adressering. Er wordt automatisch een adres in de vorm 169.254.x.x toegewezen.</p> <p>HANDMATIG: gebruik het menu HANDM. INSTELL. om TCP/IPv4-parameters te configureren.</p>

Artikel	Subitem	Subitem	Waarden	Beschrijving
		HANDM. INSTELL.	IP-ADRES SUBNETMASKER STANDAARDGATEWAY	<p>(Alleen beschikbaar als het menu CONFIG METHODE is ingesteld op de optie HANDMATIG). Configureer parameters rechtstreeks vanaf het bedieningspaneel van het apparaat:</p> <p>IP-ADRES: het unieke IP-adres (n.n.n.n) van het apparaat, waarbij n staat voor een waarde van 0 t/m 255.</p> <p>SUBNETMASKER: het subnetmasker (n.n.n.n) voor het apparaat, waarbij n staat voor een waarde van 0 t/m 255.</p> <p>STANDAARDGATEWAY: het IP-adres van de gateway of router voor communicatie met andere netwerken.</p>
		STANDAARD-IP	AUTOM. IP* VEROUDERD	<p>Geef het IP-adres op dat standaard moet worden gebruikt als de afdrukservers geen IP-adres van het netwerk kan krijgen tijdens een geforceerde TCP/IP-herconfiguratie (bijvoorbeeld bij een handmatige configuratie om BootP of DHCP te gebruiken).</p> <p>OPMERKING: Met deze functie kent u een statisch IP-adres toe dat een conflict kan opleveren met een beheerd netwerk.</p> <p>AUTOM. IP: Er wordt een link-local IP-adres 169.254.x.x ingesteld.</p> <p>VEROUDERD: Het adres 192.0.0.192 wordt ingesteld, dat consistent is met oudere HP Jetdirect-apparaten.</p>
		DHCP UITGAVE	JA NEE*	<p>Geef aan of de huidige DHCP-lease en het geleasede IP-adres moeten worden vrijgegeven.</p> <p>OPMERKING: Dit menu wordt weergegeven als CONFIG METHODE is ingesteld op DHCP en een DHCP-lease voor de afdrukservers aanwezig is.</p>
		DHCP VERNIEUWEN	JA NEE*	<p>Geef aan of de afdrukservers moet vragen om het vernieuwen van de DHCP-lease.</p> <p>OPMERKING: Dit menu wordt weergegeven als CONFIG METHODE is ingesteld op DHCP en een DHCP-lease voor de afdrukservers aanwezig is.</p>
		PRIMAIRE DNS		Geef het IP-adres (n.n.n.n) op van een primaire DNS-server.
		SECUNDAIRE DNS		Geef het IP-adres (n.n.n.n) op van een secundaire DNS-server.
	IPV6-INSTELLINGEN	INSCHAKELEN	AAN* UIT	Hiermee schakelt u de IPv6-werking op de afdrukservers in of uit.

Artikel	Subitem	Subitem	Waarden	Beschrijving
		ADRES	HANDM. INSTELL. <ul style="list-style-type: none"> • INSCHAKELEN • ADRES 	<p>Hiermee kunt u een TCP/IPv6-adres inschakelen en handmatig configureren.</p> <p>INSCHAKELEN: Kies AAN om handmatige configuratie in te schakelen of UIT om handmatige configuratie uit te schakelen. De standaardinstelling is UIT.</p> <p>ADRES: voer een 32-cijferig hexadecimaal IPv6-knooppuntadres in dat de dubbelepunts hexadecimale syntaxis gebruikt.</p>
		DHCPv6-BELEID	OPgegeven ROUTER* ROUTER NIET BESCHIKBAAR ALTIJD	<p>OPgegeven ROUTER: De door de afdrukservet te gebruiken stateful-autoconfiguratiemethode wordt bepaald door een router. De router specificeert of de afdrukservet het adres, de configuratiegegevens of beide verkrijgt van een DHCPv6-server.</p> <p>ROUTER NIET BESCHIKBAAR: Als er geen router beschikbaar is, moet de afdrukservet proberen de stateful-configuratie van een DHCPv6-server te krijgen.</p> <p>ALTIJD: Met of zonder beschikbare router moet de afdrukservet steeds proberen de stateful-configuratie van een DHCPv6-server te krijgen.</p>
		PRIMAIRE DNS		Geef een IPv6-adres voor de primaire DNS-server op dat door de afdrukservet moet worden gebruikt.
		SECUNDAIRE DNS		Geef een IPv6-adres voor de secundaire DNS-server op dat door de afdrukservet moet worden gebruikt.
	PROXYSERVER			<p>Hiermee wordt de proxyserver gespecificeerd die moet worden gebruikt door de in het apparaat geïntegreerde toepassingen. Een proxyserver wordt gewoonlijk gebruikt voor internettoegang door netwerkclients. Deze slaat webpagina's op en biedt bepaalde internetbeveiliging voor deze clients.</p> <p>Als u een proxyserver wilt opgeven, voert u het IPv6-adres of een volledige domeinnaam in. De naam mag maximaal 255 octetten hebben.</p> <p>Voor sommige netwerken moet u mogelijk contact opnemen met uw internetprovider (ISP) voor het proxyserveradres.</p>
	PROXYPOORT			Voer het poortnummer in dat door de proxyserver voor clientondersteuning wordt gebruikt. Het poortnummer identificeert de poort die is gereserveerd voor proxyactiviteit op het netwerk en kan een waarde hebben tussen 0 en 65535.
		TIME-OUT BIJ INACTIEF		Hiermee configureert u de tijd in seconden waarna een niet-actieve TCP-afdrukgegevensverbinding wordt verbroken (standaard is 270 seconden, 0 schakelt de time-out uit).

Artikel	Subitem	Subitem	Waarden	Beschrijving
IPX/SPX	INSCHAKELEN		AAN* UIT	Hiermee schakelt u het IPX/SPX-protocol in of uit.
		FRAMETYPE	AUTOMATISCH* EN_8023 EN_II EN_8022 EN_SNAP	Selecteer de instelling van het frametype voor uw netwerk. AUTOMATISCH: Stelt automatisch het frametype in en beperkt het tot het eerst waargenomen frametype. EN_8023, EN_II, EN_8022 en EN_SNAP zijn frametypeselecties voor ethernetnetwerken
APPLETALK	INSCHAKELEN		AAN* UIT	Hiermee configureert u een AppleTalk-netwerk.
DLC/LLC	INSCHAKELEN		AAN* UIT	Hiermee schakelt u het DLC/LLC-protocol in of uit.
BEVEILIGING	BEVEILIGD WEB		HTTPS VEREIST* HTTPS OPTIONEEL	Geef voor het configuratiebeheer op of de geïntegreerde webserver voor communicatie alleen HTTPS (veilige HTTP) of zowel HTTP als HTTPS accepteert.
	IPSEC		BEHOUD. UITSCHAKELEN*	Geef de IPsec-status op de afdrukservr op. BEHOUD.: de IPsec-status blijft zoals momenteel geconfigureerd. UITSCHAKELEN: IPsec-werking op de afdrukservr is uitgeschakeld.
	802.1X		TERUGZETTEN BEHOUD.*	Geef op of de 802.1X-instellingen op de afdrukservr behouden moeten blijven of dat de fabrieksinstellingen moeten worden teruggezet.
	BEVEILIGING OPNIEUW INSTELLEN		JA NEE*	Geef op of de huidige beveiligingsinstellingen van de afdrukservr worden opgeslagen of worden hersteld naar de fabrieksinstellingen.
DIAGNOSTIEK	GEÏNTEGR. TESTS			Dit menu bevat tests voor de diagnose van netwerkhardware of TCP/IP-verbindingsproblemen. Met geïntegreerde tests kan worden bepaald of een netwerkfout binnen of buiten het apparaat is opgetreden. Gebruik een geïntegreerde test om de hardware en communicatiepaden op de afdrukservr te controleren. Na het selecteren en inschakelen van een test en het instellen van de uitvoeringstijd selecteert u UITVOEREN om de test te beginnen. Afhankelijk van de uitvoeringstijd wordt een geselecteerde test continu uitgevoerd, totdat het apparaat wordt uitgeschakeld of een fout optreedt en een diagnostische pagina wordt afgedrukt.

Artikel	Subitem	Subitem	Waarden	Beschrijving
		LAN HW-TEST	JA NEE*	VOORZICHTIG: Het uitvoeren van deze geïntegreerde test wist uw TCP/IP-configuratie. Hiermee voert u een interne loopback-test uit waarmee alleen pakketten op de interne netwerkhardware worden verzonden en ontvangen. Er zijn geen externe transmissies op uw netwerk.
		HTTP-TEST	JA NEE*	Hiermee wordt de werking van HTTP gecontroleerd door vooraf gedefinieerde pagina's van het apparaat op te halen. Daarnaast wordt de geïntegreerde webserver getest.
		SNMP-TEST	JA NEE*	Hiermee wordt de werking van SNMP-communicatie gecontroleerd via vooraf gedefinieerde SNMP-objecten op het apparaat.
		GEGEGEVENSADTEST	JA NEE*	Hiermee worden problemen met gegevenspaden en beschadigde bestanden opgespoord op apparaten met HP PostScript level 3-emulatie. Deze test stuurt een vooraf gedefinieerd PS-bestand naar het apparaat. Bij de test wordt echter geen papier gebruikt; het bestand wordt niet afgedrukt.
		ALLE TESTS SEL.	JA NEE*	Gebruik deze optie om alle beschikbare geïntegreerde tests te selecteren.
		UITV.DUUR [M]		Hiermee geeft u de tijdsduur op (in minuten) gedurende welke een geïntegreerde test wordt uitgevoerd. U kunt een waarde kiezen van 0 tot 24 minuten. Als u nul (0) instelt, wordt de test uitgevoerd totdat een fout optreedt of het apparaat wordt uitgezet. De gegevens van de HTTP-, SNMP- en gegevenspadentests worden afgedrukt nadat de tests zijn voltooid.
		UITVOEREN	JA NEE*	Hier kiest u of de geselecteerde tests moeten worden uitgevoerd.
	PING-TEST			Hiermee controleert u de netwerkcommunicatie. Deze test zendt link-levelpakketten naar een externe netwerkhost en wacht dan op een juiste respons. Als u een ping-test wilt uitvoeren, stelt u de volgende items in:
		BEST.TYPE	IPv4 IPv6	Geef op of het doelapparaat een IPv4- of IPv6-knooppunt is.
		BESTEMMING IPV4		Typ het IPv4-adres.
		BESTEMMING IPV6		Typ het IPv6-adres.
		PAKKETGROOTTE		Geef de grootte in bytes aan van elk pakket dat wordt verzonden naar de externe host. Het minimum is 64 (standaard) en het maximum is 2048.

Artikel	Subitem	Subitem	Waarden	Beschrijving
		TIME-OUT		Geef de tijdsduur op (in seconden) om te wachten op een respons van de externe host. De standaardinstelling is 1 en het maximum is 100.
		TELLING		Geef het aantal ping-testpakketten op dat bij deze test moet worden verzonden. Selecteer een waarde van 0 tot 100. De standaardinstelling is 4. Als u de test continu wilt laten uitvoeren, selecteert u 0.
		RESULTATEN AFDR.	JA NEE*	Als de ping-test niet is ingesteld op continu uitvoeren, dan kunt u de testresultaten desgewenst laten afdrukken.
		UITVOEREN	JA NEE*	Geef op of de ping-test moet starten.
	PING-RESULTATEN			Hiermee bekijkt u de status en resultaten van de ping-test op het display van het bedieningspaneel. U kunt de volgende items selecteren:
		VERZ. PAKKETTEN		Geeft het aantal pakketten (0 - 65535) weer dat naar de externe host is verzonden sinds de meest recente test is gestart of voltooid. De standaardinstelling is 0.
		ONTV. PAKKETTEN		Geeft het aantal pakketten (0 - 65535) weer dat van de externe host is ontvangen sinds de meest recente test is gestart of voltooid. De standaardinstelling is 0.
		VERL. PERCENTAGE		Geeft het percentage (0 tot 100) ping-testpakketten weer dat is verzonden zonder respons van de externe host sinds de meest recente test is gestart of voltooid. De standaardinstelling is 0.
		MIN. RETOURTIJD		Geeft de laagste gevonden retourtijd (RTT) weer, tussen 0 en 4096 milliseconden, voor pakketoverdracht en respons. De standaardinstelling is 0.
		MAX. RETOURTIJD		Geeft de hoogste gevonden retourtijd (RTT) weer, tussen 0 en 4096 milliseconden, voor pakketoverdracht en respons. De standaardinstelling is 0.
		GEM. RETOURTIJD		Geeft de gemiddelde gevonden retourtijd (RTT) weer, tussen 0 en 4096 milliseconden, voor pakkettransmissie en respons. De standaardinstelling is 0.
		PING IN UITV.	JA NEE*	Hiermee kunt u instellen of in het bedieningspaneel moet worden weergegeven of een ping-test wordt uitgevoerd.

Artikel	Subitem	Subitem	Waarden	Beschrijving
		VERNIEUWEN	JA NEE*	Tijdens het weergeven van de ping-testresultaten werkt dit item de ping-testgegevens bij met de actuele resultaten. Het bijwerken wordt automatisch uitgevoerd wanneer het menu een time-out geeft of wanneer u handmatig terugkeert naar het hoofdmenu.
LINKSNELH.			AUTOMATISCH* 10T HALF 10T VOL 100TX HALF 100TX VOL 100TX AUTO 1000TX VOL	<p>De verbindingssnelheid en communicatiemodus van de afdrukserver moeten overeenkomen met die van het netwerk. De beschikbare instellingen zijn afhankelijk van het apparaat en de geïnstalleerde afdrukserver.</p> <p>VOORZICHTIG: Als u de verbindingstelling wijzigt kan de netwerkcommunicatie met de afdrukserver en het netwerkapparaat verloren gaan.</p> <p>AUTOMATISCH: De afdrukserver gebruikt automatische onderhandeling om zichzelf te configureren met de hoogst toegestane linksnelheid en communicatiemodus. Als de automatische onderhandeling mislukt, wordt ofwel 100TX HALF of 10T HALF ingesteld, afhankelijk van de vastgestelde verbindingssnelheid van de hub-/switch-poort. (Een 1000T half-duplex-selectie wordt niet ondersteund.)</p> <p>10T HALF: 10 Mbps, half-duplex-werking.</p> <p>10T VOL: 10 Mbps, volledige duplexwerking.</p> <p>100TX HALF: 100 Mbps, half-duplex-werking.</p> <p>100TX VOL: 100 Mbps, volledige duplex-werking.</p> <p>100TX AUTO: Beperkt de automatische onderhandeling tot een maximale verbindingssnelheid van 100 Mbps.</p> <p>1000TX VOL: 1000 Mbps, volledige duplex-werking.</p>

Menu Herstellen

Via het menu **HERSTELLEN** kunt u de fabrieksinstellingen herstellen, de sluimermodus in- en uitschakelen en een update voor het apparaat uitvoeren wanneer nieuwe benodigdheden zijn geïnstalleerd.

Ga als volgt te werk: Druk op de knop **Menu** , selecteer het menu **APPARAAT CONFIGUREREN** en selecteer vervolgens het menu **HERSTELLEN**.

 **OPMERKING:** Waarden met een sterretje (*) zijn de fabrieksinstellingen. Sommige menu-items hebben geen standaardwaarde.

Artikel	Subitem	Waarden	Omschrijving
FABRIEKSINSTELLINGEN HERSTELLEN			Hiermee kunt u de paginabuffer wissen, alle niet-houdbare personalitygegevens verwijderen, de afdrukomgeving opnieuw instellen en alle standaardinstellingen terugzetten naar de fabriekswaarden.
SLUIMERMODUS		UIT AAN*	Hiermee kunt u instellen of het apparaat de sluimermodus inschakelt. Als u deze instelling uitschakelt, kunt u geen instellingen wijzigen in het menu VERTRAGING SLUIMERMODUS .

Menu Diagnostiek

Via het menu **DIAGNOSTIEK** kunt u tests uitvoeren waarmee u problemen met het apparaat kunt opsporen en oplossen.

Ga als volgt te werk: Druk op de knop **Menu**  en selecteer vervolgens het menu **DIAGNOSTIEK**.

 **OPMERKING:** Waarden met een sterretje (*) zijn de fabrieksinstellingen. Sommige menu-items hebben geen standaardwaarde.

Artikel	Subitem	Waarden	Omschrijving
LOGBOEK GEBEURT. AFDRUKKEN			Met deze optie kunt u een lijst afdrukken van de laatste 50 vermeldingen in het logboek, te beginnen met het meest recente bericht.
LOGBOEK GEBEURT. WEERGEVEN			Met deze optie worden de laatste 50 gebeurtenissen weergegeven, te beginnen met de meest recente gebeurtenis.
SENSOREN PAPIERBAAN			Met deze optie wordt een test uitgevoerd voor alle sensoren van het product om te controleren of ze goed functioneren. Van elke sensor wordt de status weergegeven.
PAPIERBAANTEST			Met deze optie worden de functies voor de papierverwerking, zoals de configuratie van de laden, getest.
	TESTPAGINA AFDrukKEN		Met deze optie wordt een pagina gegenereerd voor het testen van de papierverwerkingsfuncties. Als u een specifieke papierbaan wilt testen, geeft u op voor welke baan de test moet worden uitgevoerd.
	BRON	ALLE LADEN LADE 1 LADE 2* LADE 3 LADE 4	Met deze optie geeft u aan of de testpagina wordt afgedrukt vanuit alle laden of vanuit een specifieke lade.
	DUBBELZIJDIG	UIT AAN	Met deze optie bepaalt u of de duplex-eenheid in de test moet worden opgenomen. OPMERKING: Deze optie is uitsluitend beschikbaar op de HP LaserJet P3011n-printer en de HP LaserJet P3011dn-printer

Artikel	Subitem	Waarden	Omschrijving
	AANTAL KOPIEËN	1* 10 50 100 500	Met deze optie bepaalt u hoeveel pagina's vanuit de opgegeven bron moeten worden verzonden als onderdeel van de test.
HANDMATIGE SENSORETEST			Met deze optie kunt u een test uitvoeren om te bepalen of de papierbaansensoren naar behoren functioneren.
HANDMATIGE SENSORETEST 2			Met deze optie worden extra tests uitgevoerd om te bepalen of de papierbaansensoren naar behoren functioneren.
ONDERDELENTTEST	Er wordt een lijst met beschikbare onderdelen weergegeven.		Met deze optie kunt u afzonderlijke onderdelen onafhankelijk van elkaar activeren om geluiden, lekkages en andere hardwareproblemen te isoleren.
TEST AFDRUKKEN/STOPPEN		Het bereik is 0 - 60.000 milliseconden. De standaardinstelling is 0.	Met deze optie kunt u problemen met de afdrukkwaliteit nauwkeuriger onderzoeken. Het product wordt namelijk tijdens het afdrucken stopgezet, waardoor u kunt zien waar de afdrukkwaliteit van de afbeelding begint te verslechteren. Er wordt een storingsbericht weergegeven dat u mogelijk handmatig moet wissen. Een servicemedewerker moet deze test uitvoeren.
TESTPAGINA FUSER AFDRUKKEN			Druk deze pagina af om de huidige status van de fuser vast te stellen.
HANDTEKENING-\nCONTROLE		ANNUL. BIJ ONGELDIG* VRAGEN BIJ ONGELDIG	Hiermee kunt u configureren hoe het apparaat moet reageren tijdens een upgrade van de firmware wanneer de firmware-upgradecode niet overeenkomt met de handtekening van het apparaat.

Menu Service

Het menu **SERVICE** is vergrendeld. U hebt een PIN-code nodig om het te openen. Dit menu is alleen bestemd voor bevoegde onderhoudstechnici.

3 Software voor Windows

- [Ondersteunde Windows-besturingssystemen](#)
- [Ondersteunde printerdrivers voor Windows](#)
- [HP Universal Print Driver \(UPD\)](#)
- [Selecteer de juiste printerdriver voor Windows](#)
- [Prioriteit van afdrukinstellingen](#)
- [Instellingen van de printerdriver wijzigen voor Windows](#)
- [Software verwijderen voor Windows](#)
- [Ondersteunde hulpprogramma's voor Windows](#)
- [Software voor andere besturingssystemen](#)

Ondersteunde Windows-besturingssystemen

- Windows Vista (32-bits en 64-bits)
- Windows XP (32-bits en 64-bits)
- Windows Server 2008 (32-bits en 64-bits)
- Windows Server 2003 (32-bits en 64-bits)
- Windows 2000 (32-bits)

Ondersteunde printerdrivers voor Windows

- HP PCL 6 (standaardprinterdriver)
- Postscript-emulatie HP Universal Print Driver (HP UPD PS)
- HP PCL 5 Universal Print Driver (HP UPD PCL 5) kan worden gedownload van www.hp.com/go/ljp3010series_software

De printerdrivers bevatten online-Help.



OPMERKING: Zie www.hp.com/go/upd voor meer informatie over de UPD.

HP Universal Print Driver (UPD)

De HP Universal Print Driver (UPD) voor Windows is een driver die rechtstreeks toegang biedt tot vrijwel elk HP LaserJet-product, vanaf elke locatie, zonder afzonderlijke drivers te downloaden. De driver is gebaseerd op HP-printdrivertechnologie die zich in het verleden al heeft bewezen. Ook is de driver grondig getest en gebruikt in combinatie met veel verschillende softwareprogramma's. Het betreft een krachtige oplossing die gelijkmatig presteert.

De HP UPD communiceert rechtstreeks met elk HP-product, verzamelt configuratiegegevens en past vervolgens de gebruikersinterface aan om zo de unieke, beschikbare functies van het product weer te geven. De UPD schakelt automatisch functies in die voor het product beschikbaar zijn. Hierbij kunt u denken aan dubbelzijdig afdrukken en nieten, zodat u deze functies niet meer handmatig hoeft in te schakelen.

Ga naar www.hp.com/go/upd voor meer informatie.

Installatiemodi UPD

Traditionele modus

- Kies deze modus wanneer u de driver installeert vanaf een cd voor één computer.
- Wanneer u de UPD hebt geïnstalleerd vanaf de cd die bij het apparaat werd geleverd, werkt de UPD net als een traditionele printerdriver. De UPD werkt met een specifiek apparaat.
- Als u voor deze modus kiest, moet u de UPD voor elke computer en voor elk apparaat afzonderlijk installeren.

Dynamische modus

- Als u voor deze modus kiest, dient u de UPD van internet te downloaden. Zie www.hp.com/go/upd.
 - In de dynamische modus kunt u volstaan met de installatie van een enkele driver. U kunt apparaten van HP dan op elke locatie detecteren en daarmee afdrukken.
 - Gebruik deze modus wanneer u de UPD voor een werkgroep wilt installeren.
-

Selecteer de juiste printerdriver voor Windows

Printerdrivers bieden toegang tot de functies van een product en geven de computer toestemming om met het product te communiceren (via een printertaal). Zie de installatie-instructies en de Leesmij-bestanden op de cd-rom van het product voor extra software en talen.

Beschrijving van de HP PCL 6-driver

- Staat op de apparaat-cd en op www.hp.com/go/lip3010series_software
- Wordt meegeleverd als de standaarddriver
- Aanbevolen voor afdrukken in alle Windows-omgevingen
- Biedt over het geheel genomen de beste snelheid, afdrukkwaliteit en ondersteuning voor de functies van het product voor de meeste gebruikers
- Ontwikkeld voor samenwerking met de Windows Graphic Device Interface (GDI) voor de beste snelheid in Windows-omgevingen
- Mogelijk niet volledig compatibel met software van derden en aangepaste software op basis van PCL 5

Omschrijving HP UPD PS-driver

- Staat op de product-CD en op www.hp.com/go/lip3010series_software
- Aanbevolen voor afdrukken met Adobe®-softwareprogramma's of andere softwareprogramma's met veel graphics
- Biedt ondersteuning voor afdrukken via postscript-emulatie en voor postscript flash-lettertypen

Omschrijving HP UPD PCL 5-driver

- Wordt geïnstalleerd via de wizard **Printer toevoegen**
- Aanbevolen voor alle veelvoorkomende afdruktaken op een kantoor (Windows-omgevingen)
- Compatibel met eerdere PCL-versies en oudere HP LaserJet-producten
- De beste keuze voor afdrukken via aangepaste softwareprogramma's of softwareprogramma's van derden
- De beste keuze wanneer u in verschillende omgevingen werkt, waarbij het product dient te worden ingesteld op PCL 5 (UNIX, Linux, mainframe)
- Ontworpen voor Windows-omgevingen in bedrijven om één driver te bieden die u voor meerdere printermodellen kunt gebruiken
- Aanbevolen wanneer u naar meerdere printermodellen kopieert vanaf een mobiele Windows-computer

Prioriteit van afdrukinstellingen

Wijzigingen die u in de afdrukinstellingen aanbrengt, hebben prioriteit afhankelijk van waar de wijzigingen zijn aangebracht:



OPMERKING: Namen van opdrachten en dialoogvensters kunnen variëren afhankelijk van het programma dat u gebruikt.

- **Dialoogvenster Pagina-instelling.** Het dialoogvenster wordt geopend wanneer u klikt op **Pagina-instelling** of een vergelijkbare opdracht in het menu **Bestand** van het programma waarin u werkt. Als u hier wijzigingen aanbrengt, worden alle gewijzigde instellingen ergens anders teniet gedaan.
- **Dialoogvenster Afdrukken:** klik op **Afdrukken, Afdrukinstellingen** of op een soortgelijke opdracht in het menu **Bestand** van het programma waar u in werkt om dit dialoogvenster te openen. De instellingen die u wijzigt in het dialoogvenster **Afdrukken** hebben een lagere prioriteit en hebben meestal geen invloed op de wijzigingen die u hebt aangebracht in het dialoogvenster **Pagina-instelling**.
- **Dialoogvenster Printereigenschappen (printerdriver):** klik op **Eigenschappen** in het dialoogvenster **Afdrukken** om de printerdriver te openen. Instellingen die u wijzigt in het dialoogvenster **Printereigenschappen** hebben meestal geen invloed op instellingen elders in de afdruksoftware. U kunt de meeste afdrukinstellingen hier wijzigen.
- **Standaardinstellingen in de printerdriver.** Met de standaardinstellingen in de printerdriver worden de instellingen voor alle afdruktaken bepaald, *tenzij* de instellingen worden gewijzigd in een van de dialoogvensters **Pagina-instelling, Afdrukken** en **Eigenschappen voor printer**, zoals hierboven beschreven.
- **Instellingen op het bedieningspaneel van de printer.** De instellingen die op het bedieningspaneel worden gewijzigd, hebben een lagere prioriteit dan instellingen die elders worden gewijzigd.

Instellingen van de printerdriver wijzigen voor Windows

De instellingen voor alle afdruktaken wijzigen totdat het softwareprogramma wordt gesloten	De standaardinstellingen voor alle afdruktaken wijzigen	De configuratie-instellingen van het product wijzigen
<ol style="list-style-type: none">1. Klik in het menu Bestand van het softwareprogramma op Afdrukken.2. Selecteer de driver en klik vervolgens op Eigenschappen of Voorkeuren. <p>De stappen kunnen variëren. Dit is de meeste voorkomende procedure.</p>	<ol style="list-style-type: none">1. Windows XP, Windows Server 2003 en Windows Server 2008 (te beginnen vanuit de standaardweergave van het menu Start): klik op Start en vervolgens op Printers en faxapparaten. <p>-of-</p> <p>Windows XP, Windows Server 2003 en Windows Server 2008 (te beginnen vanuit de klassieke weergave van het menu Start): klik op Start, Instellingen en vervolgens op Printers.</p> <p>-of-</p> <p>Windows Vista: klik op Start, Configuratiescherm en vervolgens in de categorie Hardware en geluiden op Printer.</p> <ol style="list-style-type: none">2. Klik met de rechtermuisknop op het pictogram van de driver en selecteer vervolgens Voorkeursinstellingen voor afdrukken.	<ol style="list-style-type: none">1. Windows XP, Windows Server 2003 en Windows Server 2008 (te beginnen vanuit de standaardweergave van het menu Start): klik op Start en vervolgens op Printers en faxapparaten. <p>-of-</p> <p>Windows XP, Windows Server 2003 en Windows Server 2008 (te beginnen vanuit de klassieke weergave van het menu Start): klik op Start, Instellingen en vervolgens op Printers.</p> <p>-of-</p> <p>Windows Vista: klik op Start, Configuratiescherm en vervolgens in de categorie Hardware en geluiden op Printer.</p> <ol style="list-style-type: none">2. Klik met de rechtermuisknop op het pictogram van de driver en selecteer vervolgens Eigenschappen.3. Klik op het tabblad Apparaatinstellingen.

Software verwijderen voor Windows

Windows XP

1. Klik op **Start, Configuratiescherm** en vervolgens op **Software**.
2. Zoek en selecteer het product in de lijst.
3. Klik op de knop **Wijzigen/verwijderen** om de software te verwijderen.

Windows Vista

1. Klik op **Start, Configuratiescherm** en vervolgens op **Programma's en onderdelen**.
2. Zoek en selecteer het product in de lijst.
3. Selecteer de optie **Verwijderen/wijzigen**.

Ondersteunde hulpprogramma's voor Windows

HP Web Jetadmin

HP Web Jetadmin is een eenvoudig softwarehulpmiddel voor het beheer van afdruk- en beeldbewerkingsapparatuur. Het helpt u het gebruik van het apparaat te optimaliseren, de kosten van kleurenafdrukken te beheersen, apparaten te beveiligen en het beheer van benodigdheden te stroomlijnen met configuratie op afstand, proactieve controle, oplossen van beveiligingsproblemen en rapporten van afdruk- en beeldbewerkingsapparaten.

Ga voor het downloaden van de laatste versie van HP Web Jetadmin en voor de nieuwste lijst met ondersteunde hostsystemen naar www.hp.com/go/webjetadmin.

Als het programma op een hostserver is geïnstalleerd, kan een Windows-client met een ondersteunde webbrowser (zoals Microsoft® Internet Explorer) toegang tot HP Web Jetadmin krijgen door naar de HP Web Jetadmin-host te navigeren.

Geïntegreerde webserver

Het apparaat beschikt over een geïntegreerde webserver, die toegang geeft tot informatie over apparaat- en netwerkactiviteiten. Deze informatie wordt weergegeven in een webbrowser, zoals Microsoft Internet Explorer, Netscape Navigator, Apple Safari of Firefox.

De geïntegreerde webserver bevindt zich in het apparaat. Hij is niet geladen op een netwerkserver.

De geïntegreerde webserver biedt een interface voor het apparaat die toegankelijk is voor iedereen met een standaardwebbrowser en een op het netwerk aangesloten computer. Er is geen speciale software die moet worden geïnstalleerd en geconfigureerd, maar u moet wel een ondersteunde webbrowser op de computer hebben. Als u naar de geïntegreerde webserver wilt gaan, typt u het IP-adres van het apparaat in de adresregel van de browser. (Als u het IP-adres niet weet, drukt u een configuratiepagina af. Meer informatie over het afdrukken van een configuratiepagina vindt u in [Informatie- en demonstratiepagina's afdrukken op pagina 106.](#))

Zie [De geïntegreerde webserver gebruiken op pagina 111](#) voor een volledig overzicht van de functies van de geïntegreerde webserver.

HP Easy Printer Care

HP Easy Printer Care is een programma dat u voor de volgende taken kunt gebruiken:

- De productstatus controleren
- De status van de benodigdheden controleren en HP SureSupply gebruiken om online benodigdheden te bestellen
- Waarschuwingen instellen
- Rapporten over het gebruik van het product weergeven
- Productdocumentatie weergeven
- Toegang tot hulpmiddelen voor het oplossen van problemen en voor onderhoud krijgen
- HP Proactive Support gebruiken om routinematig uw afdruksysteem te scannen en mogelijke problemen te voorkomen. Met HP Proactive Support kunt u software, firmware en HP-printerdrivers bijwerken.

U kunt HP Easy Printer Care weergeven wanneer het product rechtstreeks met uw computer of een netwerk is verbonden.

Ondersteunde besturingssystemen

- Microsoft® Windows 2000, Service Pack 4
- Microsoft Windows XP, Service Pack 2 (32-bits en 64-bits)
- Microsoft Windows Server 2003, Service Pack 1 (32-bits en 64-bits)
- Windows Windows Server 2008 (32-bits en 64-bits)
- Microsoft Windows Vista™ (32-bits en 64-bits)

Ondersteunde browsers

- Microsoft Internet Explorer 6.0 of 7.0
-

Ga naar www.hp.com/go/easyprintercare als u HP Easy Printer Care wilt downloaden. Op deze website vindt u ook de meest recente informatie over ondersteunde browsers en een lijst met HP-producten die HP Easy Printer Care ondersteunen.

Zie [De HP Easy Printer Care-software openen op pagina 108](#) voor meer informatie over het gebruik van HP Easy Printer Care.

Software voor andere besturingssystemen

Besturingssysteem	Software
UNIX	<p>Ga voor HP-UX- en Solaris-netwerken naar www.hp.com/support/go/jetdirectunix_software om modelscripts te installeren met het HP Jetdirect printerinstallatieprogramma (HPII) voor UNIX.</p> <p>Ga voor de laatste modelscripts naar www.hp.com/go/unixmodelscripts.</p>
Linux	<p>Ga voor informatie naar www.hp.com/go/linuxprinting.</p>

4 De printer gebruiken met een Macintosh

- [Software voor Macintosh](#)
- [Functies van de Macintosh-printerdriver gebruiken](#)

Software voor Macintosh

Ondersteunde besturingssystemen voor Macintosh

De volgende Macintosh-besturingssystemen worden door het product ondersteund:

- Mac OS X V10.3.9, V10.4, V10.5 en hoger



OPMERKING: Voor Mac OS X v10.4 en hoger worden Mac's met PPC- en Intel® Core™-processors ondersteund.

Ondersteunde printerdrivers voor Macintosh

Het installatieprogramma voor de HP LaserJet-software bevat onder meer PPD-bestanden (PostScript® Printer Description), PDE's (Printer Dialog Extensions) en de HP Printer Utility voor Mac OS X- en Macintosh-computers. De PPD- en PDE-bestanden voor de HP-printer, in combinatie met de geïntegreerde Apple PostScript-printerdrivers, zorgen voor volledige afdrukfunctionaliteit en toegang tot specifieke HP-printerfuncties.

Software verwijderen uit het Macintosh-besturingssysteem

U moet beschikken over beheerdersrechten om de software te verwijderen.

Mac OS X V10.3 en V10.4

1. Ga naar de volgende map:
`Bibliotheek/Printers/PPDs/Contents/Resources`
2. Open de map <taal>.lproj waarbij <taal> een tweeletterige taalcode is.
3. Verwijder het GZ-bestand voor dit product.
4. Herhaal stap 2 en 3 voor elke taalmap.

Mac OS X V10.5

1. Ga naar de volgende map:
`Bibliotheek/Printers/PPDs/Contents/Resources`
2. Verwijder het GZ-bestand voor dit product.

Prioriteit voor afdrুকinstellingen voor Macintosh

Wijzigingen die u in de afdrুকinstellingen aanbrengt, hebben prioriteit afhankelijk van waar de wijzigingen zijn aangebracht:



OPMERKING: Namen van opdrachten en dialoogvensters kunnen variëren afhankelijk van het programma dat u gebruikt.

- **Dialogvenster Pagina-instelling:** klik op **Pagina-instelling** of op een vergelijkbare opdracht op het menu **Archief** van het programma waarin u werkt om dit dialogvenster te openen. Instellingen die u hier wijzigt, kunnen instellingen die u ergens anders hebt gewijzigd vervangen.
- **Dialogvenster Afdrukken.** Het dialogvenster wordt geopend wanneer u klikt op **Afdrukken**, **Afdrukinstelling** of een vergelijkbare opdracht in het menu **Bestand** van het programma waarin u werkt. Instellingen die in het dialogvenster **Afdrukken** worden gewijzigd hebben een lagere prioriteit en doen wijzigingen in het dialogvenster **Pagina-instelling** *niet* teniet.
- **Standaardinstellingen in de printerdriver.** Met de standaardinstellingen in de printerdriver worden de instellingen voor alle afdruktaken bepaald, *tenzij* de instellingen worden gewijzigd in een van de dialogvensters **Pagina-instelling**, **Afdrukken** en **Eigenschappen voor printer**, zoals hierboven beschreven.
- **Instellingen op het bedieningspaneel van de printer.** De instellingen die op het bedieningspaneel worden gewijzigd, hebben een lagere prioriteit dan instellingen die elders worden gewijzigd.

Instellingen van de printerdriver wijzigen voor Macintosh

De instellingen voor alle afdruktaken wijzigen totdat het softwareprogramma wordt gesloten	De standaardinstellingen voor alle afdruktaken wijzigen	De configuratie-instellingen van het product wijzigen
<ol style="list-style-type: none"> 1. Kies Druk af in het menu Archief. 2. Wijzig de gewenste instellingen in de verschillende menu's. 	<ol style="list-style-type: none"> 1. Kies Druk af in het menu Archief. 2. Wijzig de gewenste instellingen in de verschillende menu's. 3. Klik in het menu Instellingen op Bewaar als en typ een naam voor de voorinstelling. <p>Deze instellingen worden in het menu Instellingen opgeslagen. Als u de nieuwe instellingen wilt gebruiken, moet u de opgeslagen voorinstelling selecteren wanneer u een programma opent en wilt afdrukken.</p>	<p>Mac OS X V10.3 of Mac OS X V10.4</p> <ol style="list-style-type: none"> 1. Klik in het Apple-menu op Systeemvoorkeuren en vervolgens op Afdrukken en faxen. 2. Klik op Printerconfiguratie. 3. Klik op het menu Installatiemogelijkheden. <p>Mac OS X V10.5</p> <ol style="list-style-type: none"> 1. Klik in het Apple-menu op Systeemvoorkeuren en vervolgens op Afdrukken en faxen. 2. Klik op Opties & Benodigdheden. 3. Klik op het menu Driver. 4. Selecteer de driver in de lijst en configureer de geïnstalleerde opties.

Software voor Macintosh-computers

HP Printer Utility

Gebruik de HP Printer Utility om productfuncties te configureren, te beheren en in te stellen die niet beschikbaar zijn in de printerdriver.

U kunt de HP Printer Utility gebruiken met HP-producten die op het netwerk zijn aangesloten via een USB-kabel (Universal Serial Bus), een ethernetkabel of een draadloze verbinding.

De HP Printer Utility openen

Mac OS X V10.3 of Mac OS X V10.4	<ol style="list-style-type: none">1. Open de Finder, klik op Programma's, klik op Hulpprogramma's en dubbelklik vervolgens op Printerconfiguratie.2. Selecteer het product dat u wilt configureren en klik vervolgens op Hulpprogramma.
Mac OS X V10.5	<p>▲ Klik in het menu Printer op Printer Utility.</p> <p>-of-</p> <p>Klik in de Wachtrij op het pictogram Hulpprogramma.</p>

Functies van de HP Printer Utility

De HP Printer Utility bestaat uit een aantal pagina's, die u kunt openen door in de lijst **Configuratie-instellingen** te klikken. In de volgende tabel worden de taken beschreven die u vanuit deze pagina's kunt uitvoeren.

Item	Omschrijving
Configuratiepagina	Hiermee drukt u een configuratiepagina af.
Status benodigdheden	Hier worden de status van de apparaatbenodigdheden en de koppelingen voor het online bestellen van benodigdheden weergegeven.
Ondersteuning van HP	Geeft toegang tot technische ondersteuning, online bestellen van benodigdheden, online registratie en informatie over recyclen en retourneren.
Upload bestand	Brengt bestanden over van de computer naar het apparaat.
Upload lettertypen	Brengt lettertypebestanden over van de computer naar het apparaat.
Firmware-update	Brengt bijgewerkte firmwarebestanden over van de computer naar het apparaat.
Duplexmodus	Schakelt de modus voor automatisch tweezijdig afdrukken in.
EconoMode en tonerdichtheid	Schakelt de EconoMode-instelling in om toner te besparen of past de tonerdichtheid aan.
Resolutie	Wijzigt de resolutie-instellingen, waaronder de RET-instelling.
Vergrendel resources	Vergrendelt of ontgrendelt opslagapparatuur, zoals een harde schijf.
Opgeslagen taken	Beheert afdruktaken die zijn opgeslagen op de harde schijf van het apparaat.
Ladeconfiguratie	Wijzigt de standaardinstellingen van de lade.
IP-instellingen	Wijzigt de netwerkinstellingen van het apparaat en biedt toegang tot de geïntegreerde webserver.
Bonjour-instellingen	Biedt de mogelijkheid om Bonjour-ondersteuning in- of uit te schakelen of de servicenaam van het apparaat te wijzigen die wordt vermeld in het netwerk.
Extra instellingen	Geeft toegang tot de geïntegreerde webserver.
Waarschuwingen via e-mail	Configureert het apparaat voor het via e-mail verzenden van meldingen voor bepaalde gebeurtenissen.

Ondersteunde hulpprogramma's voor Macintosh

Geïntegreerde webserver

Het apparaat beschikt over een geïntegreerde webserver, die toegang geeft tot informatie over apparaat- en netwerkactiviteiten. Zie [Gebieden van de geïntegreerde webserver op pagina 111](#) voor meer informatie.

Functies van de Macintosh-printerdriver gebruiken

Voorinstellingen voor afdrukken maken en gebruiken in Macintosh

Gebruik voorinstellingen voor afdrukken om de huidige instellingen van de printerdriver op te slaan, zodat u deze later opnieuw kunt gebruiken.

Een voorinstelling voor afdrukken maken

1. Klik in het menu **Archief** op **Druk af**.
2. Selecteer de driver.
3. Selecteer de afdrুকinstellingen.
4. Klik in het venster **Instellingen** op **Bewaar als...** en typ een naam voor de voorinstelling.
5. Klik op **OK**.

Voorinstellingen voor afdrukken gebruiken

1. Klik in het menu **Archief** op **Druk af**.
2. Selecteer de driver.
3. Selecteer in het menu **Instellingen** de voorinstelling die u wilt gebruiken.

 **OPMERKING:** Selecteer **Standaard** om de standaardinstellingen van de printerdriver te gebruiken.

Het formaat van documenten wijzigen of afdrukken op een aangepast papierformaat

U kunt een document schalen zodat het op een ander formaat papier past.

1. Klik in het menu **Archief** op **Druk af**.
2. Open het menu **Papierafhandeling**.
3. Selecteer in het gebied voor **Doelpapierformaat** de optie **Pas aan papierformaat aan** en selecteer vervolgens het formaat in de vervolgkeuzelijst.
4. Als u alleen papier wilt gebruiken dat kleiner is dan het document, selecteert u **Verklein alleen**.

Een omslagblad afdrukken

U kunt een afzonderlijk voorblad met een mededeling afdrukken voor uw document (bijvoorbeeld "Vertrouwelijk").

1. Klik in het menu **Archief** op **Druk af**.
2. Selecteer de driver.
3. Open het menu **Voorblad** en selecteer of u het voorblad **voor het document** of **achter het document** wilt afdrukken.
4. In het menu **Type voorblad** selecteert u de mededeling die u op het voorblad wilt plaatsen.

 **OPMERKING:** Als u een leeg voorblad wilt afdrukken, selecteert u **Standaard** als het **Type voorblad**.

Watermerken gebruiken

Een watermerk is een mededeling, bijvoorbeeld 'Vertrouwelijk', die wordt afgedrukt op de achtergrond van elke pagina van het document.

1. Klik in het menu **Archief** op **Druk af**.
2. Open het menu **Watermerken**.
3. Selecteer naast **Modus** het type watermerk dat u wilt gebruiken. Selecteer **Watermerk** als u een semitransparant bericht wilt afdrukken. Selecteer **Overlay** als u een bericht wilt afdrukken dat niet transparant is.
4. Selecteer naast **Pagina's** of u het watermerk op alle pagina's wilt afdrukken of alleen op de eerste pagina.
5. Selecteer naast **Tekst** een van de standaardberichten of selecteer **Aangepast** en typ een nieuw bericht in het venster.
6. Selecteer opties voor de overige instellingen.

Meerdere pagina's op een vel papier afdrukken in Macintosh

U kunt meer dan één pagina op één vel papier afdrukken. Dankzij deze functie is het mogelijk voorbeeldpagina's goedkoop af te drukken.

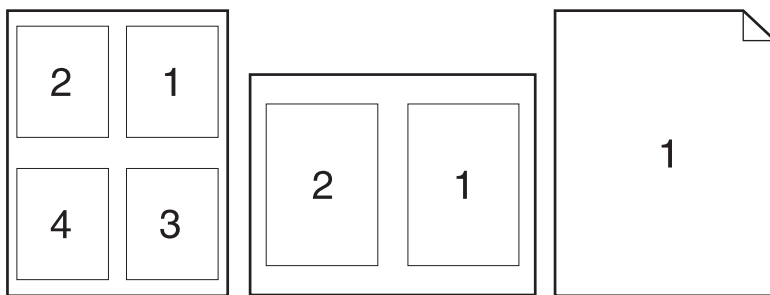

1. Klik in het menu **Archief** op **Druk af**.
2. Selecteer de driver.
3. Open het menu **Lay-out**.
4. Selecteer bij **Pagina's per vel** het aantal pagina's dat u per vel wilt afdrukken (1, 2, 4, 6, 9 of 16).
5. Selecteer naast **Lay-outrichting** de volgorde en de plaats van de pagina's op het vel.
6. Bij **Randen** selecteert u het soort rand dat u om iedere pagina van het vel wilt afdrukken.

Dubbelzijdig afdrukken (duplex)

Automatisch dubbelzijdig afdrukken gebruiken

1. Plaats voldoende papier in een van de laden om de taak te kunnen afdrukken. Als u speciaal papier zoals briefpapier plaatst, plaats het dan op een van de volgende manieren:

- Plaats in lade 1 het briefhoofdpapier met de bedrukte zijde naar boven en de bovenrand eerst in het apparaat.
 - Plaats in alle andere laden het briefhoofdpapier met de bedrukte zijde naar beneden en de bovenrand aan de voorzijde van de lade.
2. Klik in het menu **Archief** op **Druk af**.
 3. Open het menu **Lay-out**.
 4. Selecteer naast **Dubbelzijdig** de optie **Lange kant binden** of **Korte kant binden**.
 5. Klik op **Druk af**.

Handmatig dubbelzijdig afdrukken

1. Plaats voldoende papier in een van de laden om de taak te kunnen afdrukken. Als u speciaal papier zoals briefpapier plaatst, plaats het dan op een van de volgende manieren:
 - Plaats in lade 1 het briefhoofdpapier met de bedrukte zijde naar boven en de bovenrand eerst in het apparaat.
 - Plaats in alle andere laden het briefhoofdpapier met de bedrukte zijde naar beneden en de bovenrand aan de voorzijde van de lade.
2. Klik in het menu **Archief** op **Druk af**.
3. Selecteer in het menu **Afwerking** de optie **Handmatig afdrukken op 2e zijde**.
4. Klik op **Print**. Volg de instructies in het pop-upvenster dat op het computerscherm verschijnt voordat u de uitvoerstapel in lade 1 plaatst om de tweede zijde te bedrukken.
5. Ga naar het apparaat en verwijder eventueel blanco papier uit lade 1.
6. Plaats de bedrukte stapel met de bedrukte zijde omhoog in lade 1 met de bovenrand als eerste in het apparaat. U kunt de tweede zijde *alleen* afdrukken vanuit lade 1.
7. Druk desgevraagd op de juiste toets op het bedieningspaneel om door te gaan.

Taken opslaan

U kunt taken op het apparaat opslaan, zodat u ze op een willekeurig tijdstip kunt afdrukken. U kunt opgeslagen taken delen met andere gebruikers of deze privé maken.



OPMERKING: Zie [Functies voor taakopslag gebruiken op pagina 93](#) voor meer informatie over taakopslagfuncties.

1. Klik in het menu **Bestand** op de optie **Afdrukken**.
2. Open het menu **Taakopslag**.
3. Selecteer in de vervolgkeuzelijst **Modus Taakopslag** het type opgeslagen taak.
4. Als u een aangepaste gebruikersnaam of taaknaam wilt gebruiken, klikt u op de knop **Aangepast** en voert u de gebruikersnaam of taaknaam in.

Selecteer welke optie u wilt gebruiken als er al een andere taak bestaat met dezelfde naam.

Taaknaam + (1-99) gebruiken	Voeg een uniek nummer toe aan het einde van de taaknaam.
Bestaand bestand vervangen	Overschrijf de bestaande opgeslagen taak met de nieuwe taak.

5. Als u de optie **Opgeslagen taak** of **Persoonlijke taak** hebt geselecteerd in stap 3, kunt u de taak beveiligen met een pincode. Voer in het veld **PIN voor afdrukken** een getal van vier cijfers in. Als anderen proberen deze taak af te drukken, wordt hen gevraagd deze pincode in te voeren.

Het menu **Services** gebruiken

Als het product is aangesloten op een netwerk, kunt u via het menu **Services** de gegevens over het product en de status van de benodigdheden bekijken.

1. Klik in het menu **Archief** op **Druk af**.
2. Open het menu **Services**.
3. Wilt u de geïntegreerde webserver openen en een onderhoudstaak uitvoeren, ga dan als volgt te werk:
 - a. Selecteer **Apparaatonderhoud**.
 - b. Selecteer een taak in de vervolgkeuzelijst.
 - c. Klik op **Start**.
4. Ga als volgt te werk om naar de verschillende ondersteuningswebsites voor dit product te gaan:
 - a. Selecteer **Services op Internet**.
 - b. Selecteer **Internet-services** en selecteer een optie in de vervolgkeuzelijst.
 - c. Klik op **Openen!**

5 Verbinding

- [USB-verbinding](#)
- [Netwerkconfiguratie](#)

USB-verbinding

Het apparaat ondersteunt een USB 2.0-aansluiting. Gebruik een type A-naar-B USB-kabel van maximaal 2 meter lang.

Netwerkconfiguratie

Misschien zult u bepaalde netwerkparameters op het apparaat moeten configureren. U kunt deze parameters configureren vanaf het bedieningspaneel, de geïntegreerde webserver of, voor de meeste netwerken, vanuit de HP Web Jetadmin-software.

Zie de *Handleiding voor de geïntegreerde HP Jetdirect-afdrukservice* voor een volledige lijst met ondersteunde netwerken en voor aanwijzingen voor het configureren van netwerkparameters via de software. De handleiding wordt geleverd bij apparaten waarin een geïntegreerde HP Jetdirect-afdrukservice is geïnstalleerd.

Ondersteunde netwerkprotocollen

Het apparaat biedt ondersteuning voor het netwerkprotocol TCP/IP.

Tabel 5-1 Afdrukken

Service-naam	Beschrijving
poort9100 (directmodus)	Afdrukservice
Line Printer Daemon (LPD)	Afdrukservice
Geavanceerde LPD (aangepaste LPD-wachtrijen)	Protocol en programma's gekoppeld aan spoolingservices voor lijnprinters geïnstalleerd op TCP/IP-systemen.
FTP	TCP/IP-hulpmiddel voor het overbrengen van gegevens tussen systemen.
Afdrukken met WS	Maakt gebruik van de Microsoft WSD-afdrukservices (Web Services for Devices) op de HP Jetdirect-afdrukservice.
WS-detectie	Hiermee worden Microsoft WS-detectieprotocollen toegestaan op de HP Jetdirect-afdrukservice.

Tabel 5-2 Netwerkapparaten opsporen

Service-naam	Beschrijving
SLP (Service Location Protocol)	Protocol voor het opsporen van apparaten, dat wordt gebruikt om netwerkapparaten te zoeken en configureren. Dit protocol wordt voornamelijk gebruikt door programma's voor Microsoft.
Bonjour	Protocol voor het opsporen van apparaten, dat wordt gebruikt om netwerkapparaten te zoeken en configureren. Dit protocol wordt voornamelijk gebruikt door programma's voor Apple Macintosh.

Tabel 5-3 Messaging en beheer

Service-naam	Beschrijving
HTTP (Hyper Text Transfer Protocol)	Hiermee kunnen webbrowsers communiceren met de geïntegreerde webserver.
EWS (Embedded Web Server)	Hiermee kunt u het apparaat beheren via een webbrowser.
SNMP (Simple Network Management Protocol)	Wordt door netwerktoepassingen gebruikt voor beheer van het apparaat. SNMP V1-, SNMP V3- en standaard MIB-II-objecten (Management Information Base) worden ondersteund.

Tabel 5-3 Messaging en beheer (vervolg)

Servicenaam	Beschrijving
LLMNR (Link Local Multicast Name Resolution)	Hiermee stelt u in of het apparaat reageert op LLMNR-verzoeken via IPv4 en IPv6.
TFTP-configuratie	Hiermee kunt u TFTP te gebruiken voor het downloaden van een configuratiebestand met aanvullende configuratieparameters voor een HP Jetdirect-afdrukserver, bijvoorbeeld SNMP- of niet-standaardinstellingen.

Tabel 5-4 IP-adressering

Servicenaam	Beschrijving
DHCP (Dynamic Host Configuration Protocol)	Voor de automatische toewijzing van IP-adressen. Het apparaat ondersteunt IPv4 en IPv6. Het apparaat wordt door de DHCP-server van een IP-adres voorzien. Meestal krijgt het apparaat een IP-adres toegewezen door de DHCP-server zonder dat daarvoor actie van de gebruiker vereist is.
BOOTP (Bootstrap-protocol)	Voor de automatische toewijzing van IP-adressen. De BOOTP-server voorziet het apparaat van een IP-adres. Hiervoor moet de beheerder het MAC-hardware-adres van het apparaat invoeren in de BOOTP-server, zodat het apparaat een IP-adres kan krijgen van de server.
Auto IP	Voor de automatische toewijzing van IP-adressen. Als er noch een DHCP-server noch een BOOTP-server aanwezig is, gebruikt het product deze service om een uniek IP-adres te genereren.

Tabel 5-5 Beveiligingsfuncties

Servicenaam	Beschrijving
IPsec/firewall	Verzorgt netwerklaagbeveiliging op IPv4- en IPv6-netwerken. Met de firewall kan het IP-verkeer eenvoudig worden gecontroleerd. IPsec biedt aanvullende beveiliging met verificatie- en coderingsprotocollen.
Kerberos	Hiermee kunt u vertrouwelijke informatie uitwisselen over een open netwerk door een unieke sleutel, een ticket, toe te kennen aan elke gebruiker die zich aanmeldt bij het netwerk. Het ticket wordt vervolgens opgenomen in berichten om de afzender te identificeren.
SNMP v3	Werkt met een op gebruikers gebaseerd beveiligingsmodel voor SNMP v3, dat gebruikersverificatie en de vertrouwelijkheid van gegevens verzorgt middels codering.
Toegangsbeheerlijst (ACL)	De lijst van afzonderlijke hostsystemen of netwerken van hostsystemen die toegang hebben tot de HP Jetdirect-afdrukserver en het aangesloten netwerkapparaat.

Tabel 5-5 Beveiligingsfuncties (vervolg)

Service naam	Beschrijving
SSL/TLS	Hiermee kunt u vertrouwelijke documenten via internet verzenden en de vertrouwelijkheid en de gegevensintegriteit garanderen tussen de client- en de servertoepassingen.
IPsec-batchconfiguratie	Verzorgt netwerklaagbeveiliging met een eenvoudige controle van het IP-verkeer van en naar het apparaat. Dit protocol combineert de voordelen van codering en verificatie en is geschikt voor meervoudige configuraties.

Het netwerkapparaat configureren

Netwerkinstellingen weergeven of wijzigen

U kunt de IP-configuratie-instellingen weergeven of wijzigen via de geïntegreerde webserver.

1. Druk een configuratiepagina af en zoek het IP-adres.
 - Als u IPv4 gebruikt, bevat het IP-adres alleen cijfers. Het adres heeft dan de volgende indeling:
xxx . xxx . xxx . xxx
 - Als u IPv6 gebruikt, bestaat het IP-adres uit een hexadecimale combinatie van tekens en cijfers. De indeling is als volgt:
xxxx : : xxxx : xxxx : xxxx : xxxx
2. Open de geïntegreerde webserver door het IP-adres in te voeren op de adresregel van uw webbrowser.
3. Klik op het tabblad **Netwerk** voor informatie over het netwerk. U kunt naar behoeven instellingen wijzigen.

Het netwerk wachtwoord instellen of wijzigen

Met de geïntegreerde webserver kunt u een netwerk wachtwoord instellen of een bestaand wachtwoord wijzigen.

1. Open de geïntegreerde webserver, klik op het tabblad **Netwerk** en klik op de koppeling **Beveilig..**





OPMERKING: Als er eerder een wachtwoord is ingesteld, krijgt u het verzoek dit wachtwoord in te voeren. Typ het wachtwoord en klik op de knop **Toepassen**.

2. Typ het nieuwe wachtwoord in het vak **Nieuw wachtwoord** en het vak **Controleer het wachtwoord**.
3. Klik onder aan het venster op de knop **Toepassen** om het wachtwoord op te slaan.

IPv4 TCP/IP-parameters handmatig configureren via het bedieningspaneel

Met de menu's van het bedieningspaneel kunt u handmatig een IPv4-adres, subnetmasker en standaardgateway instellen.

1. Druk op de knop **Menu** .
2. Open de volgende menu's. Druk op de pijl omlaag ▼ om het menu te markeren en druk op de knop **OK** om het menu te selecteren.

- a. APPARAAT CONFIGUREREN
 - b. I/O
 - c. MENU GEÏNTEGREERDE JETDIRECT
 - d. TCP/IP
 - e. IPV4-INSTELLINGEN
 - f. CONFIG METHODE
 - g. HANDMATIG
 - h. HANDM. INSTELL.
 - i. IP-ADRES, SUBNETMASKER of STANDAARDGATEWAY
3. Gebruik het numerieke toetsenblok of druk op de pijl omhoog ▲ of omlaag ▼ om het cijfer voor de eerste byte van het IP-adres, het subnetmasker of de standaardgateway te verhogen of te verlagen.
 4. Druk op de knop **OK** om naar de volgende reeks cijfers te gaan of druk op de pijl terug ↵ om terug te keren naar de vorige reeks cijfers.
 5. Herhaal stap 3 en 4 totdat het IP-adres, het subnetmasker of de standaardgateway volledig is ingesteld. Druk vervolgens op **OK** om de instelling op te slaan.
 6. Druk op de knop **Menu**  om terug te keren naar de status **Klaar**.

IPv6 TCP/IP-parameters handmatig configureren via het bedieningspaneel

Met de menu's van het bedieningspaneel kunt u handmatig een IPv6-adres instellen.

1. Druk op de knop **Menu** .
2. Open de volgende menu's. Druk op de pijl omlaag ▼ om het menu te markeren en druk op de knop **OK** om het menu te selecteren.
 - a. APPARAAT CONFIGUREREN
 - b. I/O
 - c. MENU GEÏNTEGREERDE JETDIRECT
 - d. TCP/IP
 - e. IPV6-INSTELLINGEN
 - f. ADRES
 - g. HANDM. INSTELL.
 - h. INSCHAKELEN
 - i. AAN
 - j. ADRES
3. Gebruik het numerieke toetsenblok of druk op de pijl omhoog ▲ of de pijl omlaag ▼ om het adres in te voeren. Druk op **OK**.

 **OPMERKING:** Als u de pijlen gebruikt om het adres in te voeren, moet u na elk teken op **OK** drukken.

4. Druk op de pijl omhoog ▲ of op de pijl omlaag ▼ om het stopteken ⊗ te selecteren. Druk op **OK**.
5. Druk op de knop **Menu**  om terug te keren naar de status **Klaar**.



Netwerkprotocollen uitschakelen (optioneel)

Alle ondersteunde netwerkprotocollen zijn ingeschakeld in de fabriek. Het uitschakelen van de ongebruikte protocollen heeft de volgende voordelen:

- Vermindert het netwerkverkeer dat wordt veroorzaakt door het apparaat.
- Verhindert dat onbevoegde gebruikers op het apparaat afdrucken.
- Geeft alleen toepasselijke informatie weer op de configuratiepagina.
- Zorgt dat het bedieningspaneel van het apparaat protocolspecifieke foutberichten en waarschuwingen weergeeft.

IPX/SPX, AppleTalk of DLC/LLC uitschakelen

 **OPMERKING:** Schakel IPX/SPX niet uit in Windows-systemen die afdrucken via IPX/SPX.

1. Druk op de knop **Menu** .
2. Open de volgende menu's. Druk op de pijl omlaag ▼ om het menu te markeren en druk op de knop **OK** om het menu te selecteren.
 - a. **APPARAAT CONFIGUREREN**
 - b. **I/O**
 - c. **MENU GEÏNTEGREERDE JETDIRECT**
 - d. **IPX/SPX, APPLETALK of DLC/LLC**
 - e. **INSCHAKELEN**
 - f. **UIT**
3. Druk op de knop **Menu**  om terug te keren naar de status **Klaar**.

Instellingen verbindingssnelheid en duplexwerking

De linksnelheid en communicatiemodus van de afdrukserver moeten overeenkomen met die van het netwerk. Voor de meeste situaties laat u de printer in de automatische modus staan. Als u onjuiste instellingen opgeeft voor de koppelingssnelheid en duplex, kan het apparaat mogelijk niet meer communiceren met andere netwerkapparaten. Als u wijzigingen moet aanbrengen, doet u dat via het bedieningspaneel van het apparaat.

 **OPMERKING:** Wanneer u aan deze instellingen wijzigingen aanbrengt, wordt het apparaat uit- en vervolgens weer ingeschakeld. Breng alleen wijzigingen aan wanneer het apparaat inactief is.

1. Druk op de knop **Menu** .
2. Open de volgende menu's. Druk op de pijl omlaag ▼ om het menu te markeren en druk op de knop **OK** om het menu te selecteren.

- a. APPARAAT CONFIGUREREN
- b. I/O
- c. MENU GEÏNTEGREERDE JETDIRECT
- d. LINKSNELH.

3. Druk op de pijl omlaag ▼ om een van de volgende opties te selecteren.

Instelling	Omschrijving
AUTOMATISCH	De afdrukservers zorgt zelf automatisch voor configuratie met de hoogste verbindingssnelheid en communicatiemodus die op het netwerk zijn toegestaan.
10T HALF	10 megabytes per seconde (Mbps), half-duplexwerking
10T VOL	10 Mbps, volledige duplexwerking.
100TX HALF	100 Mbps, half-duplexwerking.
100TX VOL	100 Mbps, volledige duplexwerking.
100TX AUTO	Beperkt de automatische onderhandeling tot een maximale verbindingssnelheid van 100 Mbps.
1000TX VOL	1000 Mbps, volledige duplexwerking.

4. Druk op **OK**. Het apparaat wordt uit- en weer ingeschakeld.

6 Papier en afdruk materiaal

- [Het gebruik van papier en afdruk materiaal](#)
- [Ondersteunde formaten papier en afdruk materiaal](#)
- [Aangepaste papierformaten](#)
- [Ondersteunde formaten voor papier en ander afdruk materiaal](#)
- [Lade- en bakcapaciteit](#)
- [Richtlijnen voor speciaal papier of afdruk materiaal](#)
- [Laden vullen](#)
- [Laden configureren](#)
- [Gebruik van de opties voor papieruitvoer](#)

Het gebruik van papier en afdrukmetaal

Dit apparaat ondersteunt verschillende papiersoorten en andere afdukmaterialen die voldoen aan de richtlijnen in deze gebruikershandleiding. Papier of afdukmetaal dat niet aan deze richtlijnen voldoet, kan een slechte afdukkwaliteit, meer papierstoringen en vroegtijdige slijtage van het product tot gevolg hebben.

Gebruik voor de beste resultaten alleen papier en afdukmetaal van HP dat is ontworpen voor laserprinters of multifunctioneel gebruik. Gebruik geen papier of afdukmetaal dat is gemaakt voor inkjetprinters. HP kan geen aanbevelingen doen voor het gebruik van andere merken afdukmetaal omdat HP geen invloed heeft op de kwaliteit hiervan.

Het is mogelijk dat papier aan alle richtlijnen in de gebruikershandleiding voldoet en u toch niet tevreden bent over de afdukkwaliteit. Dit kan een gevolg zijn van het onjuist gebruik van het metaal, een onaanvaardbaar temperatuur- en/of vochtigheidsniveau of van andere omstandigheden waarop HP geen invloed heeft.

⚠ VOORZICHTIG: Het gebruik van papier of afdukmetaal dat niet voldoet aan de specificaties van HP kan leiden tot problemen met het apparaat, waardoor reparaties nodig zijn. Deze reparaties vallen niet onder de garantie of serviceovereenkomsten van HP.

Ondersteunde formaten papier en afdrukmetaal



OPMERKING: Selecteer voor de beste resultaten voordat u gaat afdrucken het juiste papierformaat en het papiertype in de printerdriver.

Tabel 6-1 Ondersteunde formaten voor papier en ander afdrukmetaal

Formaat en afmetingen	Lade 1	Lade 2 en de optionele laden voor 500 vel	Duplexeenheid (alleen de modellen d, dn en x)
Letter 216 x 279 mm	✓	✓	✓
Legal 216 x 356 mm	✓	✓	✓
Executive 184 x 267 mm	✓	✓	
Statement 140 x 216 mm	✓	✓	
8,5 x 13 216 x 330 mm	✓	✓	✓
3 x 5 76 x 127 mm	✓		
4 x 6 102 x 152 mm	✓		
5 x 7 127 x 188 mm	✓	✓	
5 x 8 127 x 203 mm	✓	✓	
A4 210 x 297 mm	✓	✓	✓
A5 148 x 210 mm	✓	✓	
A6 105 x 148 mm	✓	✓	
B5 (JIS) 182 x 257 mm	✓	✓	
B6 (JIS) 128 x 182 mm	✓	✓	

Tabel 6-1 Ondersteunde formaten voor papier en ander afdrukmetaal (vervolg)

Formaat en afmetingen	Lade 1	Lade 2 en de optionele laden voor 500 vel	Duplexeenheid (alleen de modellen d, dn en x)
10 x 15 cm	✓		
100 x 150 mm			
16K	✓	✓	
184 x 260 mm			
16K	✓	✓	
195 x 270 mm			
16K	✓	✓	
197 x 273 mm			
Dubbele briefkaart (JIS)	✓	✓	
148 x 200 mm			
Aangepast	✓		
76 x 127 mm tot 216 x 356 mm			
Aangepast		✓	
105 x 148 mm tot 216 x 356 mm			
Aangepast			✓
210 x 280 mm tot 216 x 356 mm			
Commerciële #10-envelop	✓		
105 x 241 mm			
Envelop DL ISO	✓		
110 x 220 mm			
Envelop C5 ISO	✓		
162 x 229 mm			
Envelop B5 ISO	✓		
176 x 250 mm			
Monarch-envelop #7-3/4	✓		
98 x 191 mm			

Aangepaste papierformaten

Dit apparaat ondersteunt verschillende aangepaste papierformaten die voldoen aan de richtlijnen voor minimum- en maximumformaat voor het apparaat maar die niet worden vermeld in de tabel met ondersteunde papierformaten. Wanneer u een aangepast papierformaat gebruikt, geeft u het aangepaste formaat op in de printerdriver en plaatst u het papier in een lade die aangepaste formaten ondersteunt.

Ondersteunde formaten voor papier en ander afdrukmetaal

Ga naar www.hp.com/support/ljp3010series voor een compleet overzicht van specifieke HP-papiersoorten die dit apparaat ondersteunt.

Papiersoort (bedieningspaneel)	Papiersoort (printerdriver)	Lade 1	Lade 2 en de optionele laden voor 500 vel	Automatisch dubbelzijdig afdrukken (duplex)
GEWOON	Normaal	✓	✓	✓
LICHT 60–74 g/m ²	Licht 60-75g	✓	✓	✓
BANKPOST	Bankpost	✓	✓	✓
KRINGLOOP	Kringloop	✓	✓	✓
GEMIDDELD 96–110 g/m ²	Gemiddeld	✓	✓	✓
ZWAAR 111–130 g/m ²	Zwaar	✓	✓	✓
EXTRA ZWAAR 131–175 g/m ²	Extra zwaar	✓		
KARTON	Karton	✓		
ZW/W-TRANSPARANT	Transparant voor monochroomlaser	✓		
ETIKETTEN	Etiketten	✓		
BRIEFHOOFD	Briefhoofd	✓	✓	✓
ENVELOP	Envelop	✓		
VOORBEDRUKT	Voorbedrukt	✓	✓	✓
GEPERFOREERD	Geperforeerd	✓	✓	✓
GEKLEURD	Gekleurd	✓	✓	✓
RUW	Ruw	✓		

Lade- en bakcapaciteit

Lade of bak	Papiersoort	Specificaties	Hoeveelheid
Lade 1	Papier	Bereik: 60 g/m ² tot 199 g/m ²	Maximale stapelhoogte: 12 mm Gelijk aan 100 vel papier van 75 g/m ² .
	Enveloppen	75 g/m ² tot 90 g/m ²	Maximaal 10 enveloppen
	Etiketten	0,10 tot 0,14 mm dik	Maximale stapelhoogte: 12 mm
	Transparanten	0,10 tot 0,14 mm dik	Maximale stapelhoogte: 12 mm
Lade 2 en de optionele laden voor 500 vel	Papier	Bereik: 60 g/m ² tot 120 g/m ²	Gelijk aan 500 vel van 75 g/m ² .
Standaard bovenste bak	Papier		Maximaal 250 vel van 75 g/m ² .
Achterste bak	Papier		Maximaal 50 vel van 75 g/m ² .
Duplexeenheid	Papier	Bereik: 60 g/m ² tot 120 g/m ²	

Richtlijnen voor speciaal papier of afdrukmetaal

Dit apparaat ondersteunt afdrucken op speciaal afdrukmetaal. Houd u aan de volgende richtlijnen als u een bevredigend resultaat wilt krijgen. Voor de beste resultaten moet u eerst de papiersoort en het papierformaat instellen in de printerdriver wanneer u speciaal papier of afdrukmetaal gebruikt.

⚠ VOORZICHTIG: HP LaserJet-producten gebruiken een fuser om droge tonerdeeltjes in zeer precieze puntjes op het papier te fixeren. HP-laserpapier is bestand tegen deze extreme hitte. Het gebruik van inkjetpapier kan het apparaat beschadigen.

Materiaal-soort	Doen	Niet doen
Enveloppen	<ul style="list-style-type: none">• Bewaar de enveloppen plat.• Zorg dat de naden helemaal doorlopen tot de hoek van de envelop.• Gebruik enveloppen met een plakstrip die zijn goedgekeurd voor gebruik in laserprinters.	<ul style="list-style-type: none">• Gebruik geen enveloppen die gekreukeld, ingekeept, aan elkaar kleven of anderszins beschadigd zijn.• Gebruik geen enveloppen met klemmen, binddraad, vensters of met reliëfopdruk.• Gebruik geen zelfklevende middelen of andere synthetische materialen.
Etiketten	<ul style="list-style-type: none">• Gebruik alleen etiketbladen waarvan het beschermblad niet zichtbaar is tussen de etiketten.• Gebruik etiketten die plat liggen.• Gebruik alleen volle vellen etiketten.	<ul style="list-style-type: none">• Gebruik geen etiketten met kreukels of luchtbellens of die zijn beschadigd.• Druk geen vellen etiketten die niet volledig zijn.
Transparanten	<ul style="list-style-type: none">• Gebruik alleen transparanten die zijn goedgekeurd voor gebruik in laserprinters.• Leg de transparanten op een glad oppervlak nadat u ze uit het product heeft verwijderd.	<ul style="list-style-type: none">• Gebruik geen transparant afdrukmetaal dat niet is goedgekeurd voor laserprinters.
Briefpapier of voorbedrukte formulieren	<ul style="list-style-type: none">• Gebruik alleen briefpapier of voorbedrukte formulieren die zijn goedgekeurd voor gebruik in laserprinters.	<ul style="list-style-type: none">• Gebruik geen briefpapier met reliëf of metaalachtig briefpapier.
Zwaar papier	<ul style="list-style-type: none">• Gebruik alleen zwaar papier dat is goedgekeurd voor gebruik in laserprinters en voldoet aan de gewichtspecificaties voor dit product.	<ul style="list-style-type: none">• Gebruik geen papier dat zwaarder is dan de aanbevolen specificaties voor afdrukmetaal voor dit product, tenzij het HP-papier is dat is goedgekeurd voor gebruik in dit product.
Glanzend papier of papier met een coating	<ul style="list-style-type: none">• Gebruik alleen glanzend papier of papier met een coating dat is goedgekeurd voor gebruik in laserprinters.	<ul style="list-style-type: none">• Gebruik geen glanzend papier of papier met een coating dat is bestemd voor gebruik in inkjetproducten.

Laden vullen

Afdrukstand van het papier voor het vullen van de laden

Als u papier gebruikt waarvoor een bepaalde afdrukstand nodig is, plaatst u dit in de lade volgens de informatie in onderstaande tabel.

Lade	Enkelzijdig afdrukken	Automatisch dubbelzijdig afdrukken (duplex)	Enveloppen
Lade 1	Afdrukszijde boven Bovenrand in de richting van de printer	Afdrukszijde beneden Onderrand in de richting van de printer	Afdrukszijde boven Korte frankeerzijde in de richting van het apparaat
Alle andere laden	Afdrukszijde beneden Bovenrand aan voorzijde lade	Afdrukszijde boven Onderrand aan voorzijde lade	Druk enveloppen alleen af vanuit lade 1.

Lade 1 vullen

 **OPMERKING:** Mogelijk drukt het apparaat langzamer af wanneer lade 1 wordt gebruikt.

 **VOORZICHTIG:** Vul om storingen te voorkomen geen laden als het apparaat bezig is met afdrukken. Waai het papier niet uit. Het uitwaaiëren kan leiden tot invoerfouten.

 **TIP:** Ga naar de volgende website om een animatie te bekijken van deze procedure: www.hp.com/go/ljp3010-load-tray1.

1. Open lade 1.



2. Trek het verlengstuk van de lade uit.



3. Plaats het papier in de lade. Let erop dat het papier onder de tabs past en niet boven de maximale papier hoogte-indicator komt

 **OPMERKING:** Zie [Afdrukstand van het papier voor het vullen van de laden op pagina 79](#) voor informatie over het plaatsen van papier waarvoor een bepaalde afdrukstand nodig is.

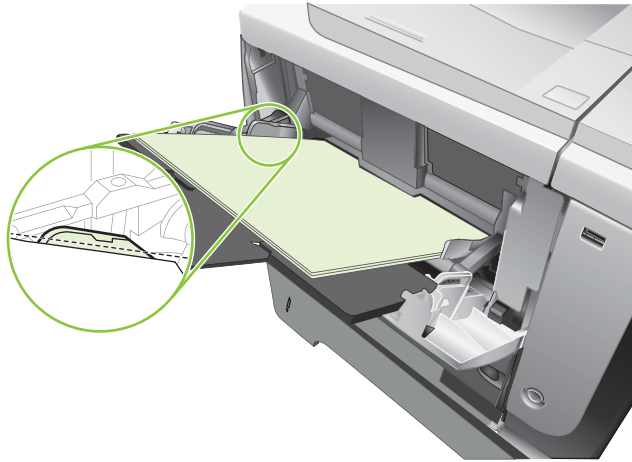

4. Stel de zijgeleiders zo in dat deze de stapel papier licht raken zonder dat het papier buigt.

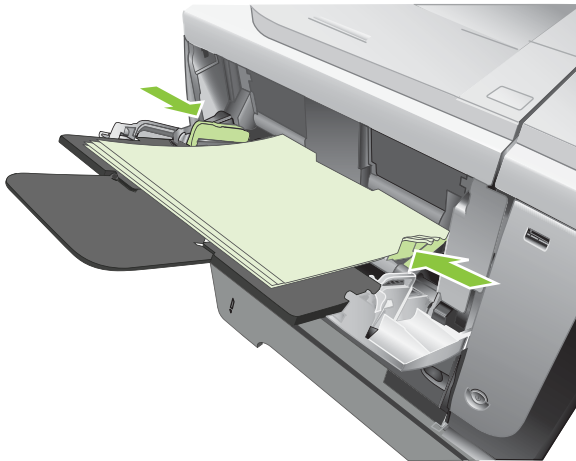

Papier plaatsen in lade 2 of in een optionele lade voor 500 vel

 **VOORZICHTIG:** Vul om storingen te voorkomen geen laden als het apparaat bezig is met afdrucken.

VOORZICHTIG: Waaier het papier niet uit. Het uitwaaiëren kan leiden tot invoerfouten.

 **TIP:** Ga naar de volgende website om een animatie te bekijken van deze procedure: www.hp.com/go/ljp3010-load-tray2.

1. Trek de lade uit en iets omhoog om de lade volledig uit het apparaat te verwijderen.

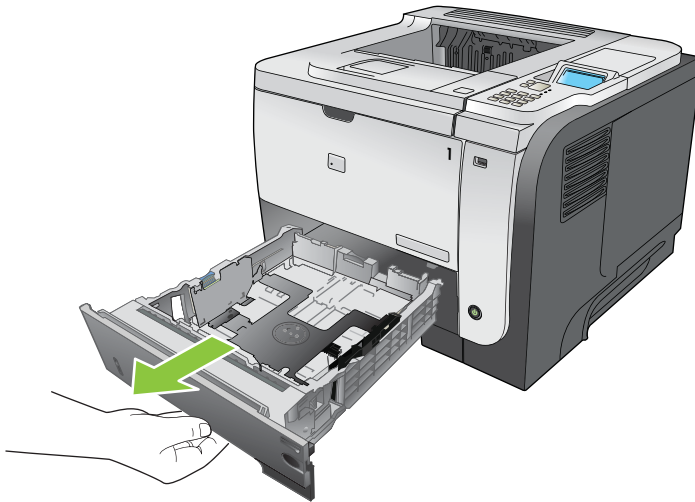

2. Knijp de ontgrendeling van de linkerpapiergeleider in en schuif de zijgeleiders tot op het gewenste papierformaat.

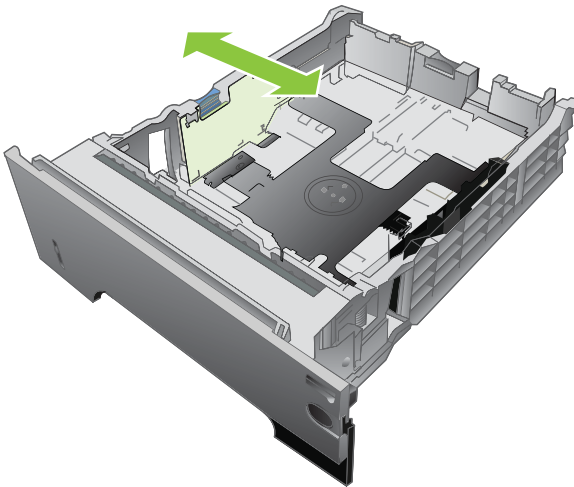

3. Knijp de ontgrendeling van de achterste papiergeleider in en schuif deze tot het gewenste papierformaat.

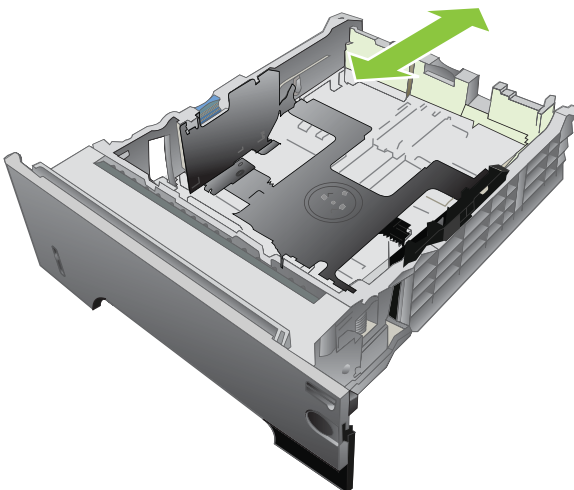

4. Plaats het papier in de lade. Let erop dat de stapel papier in alle vier hoeken plat ligt en dat de bovenzijde van de stapel niet boven de maximale papierhoogte-indicator uitkomt.

 **OPMERKING:** Zie [Afdrukstand van het papier voor het vullen van de laden op pagina 79](#) voor informatie over het plaatsen van papier waarvoor een bepaalde afdrukstand nodig is.

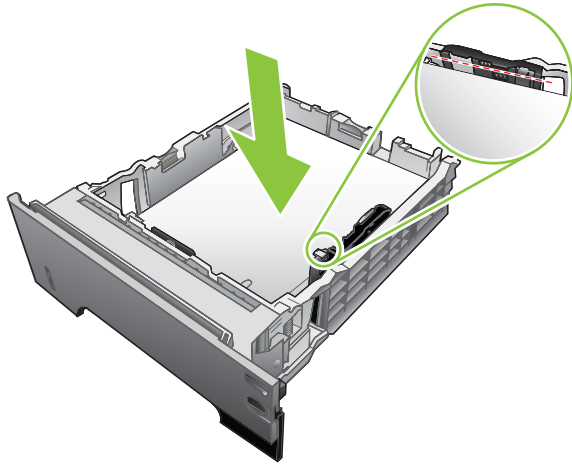

Stapel papier van A6-formaat niet hoger dan de onderste hoogte-indicator.

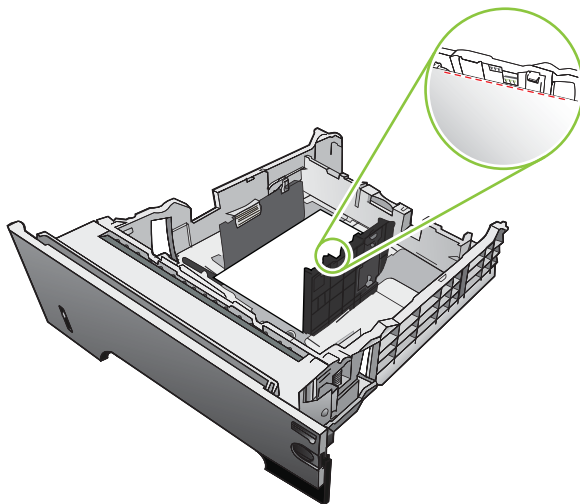

5. Schuif de lade volledig terug in het apparaat.

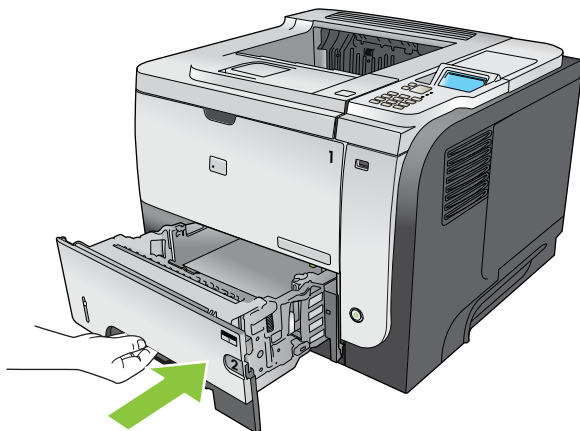

Laden configureren

 **OPMERKING:** Als u andere HP LaserJet-modellen hebt gebruikt, bent u wellicht gewend om lade 1 te configureren in de modus **Eerste** of de modus **Papierlade**. Bij dit apparaat is het instellen van **FORMAAT IN LADE 1** op de instelling **ELK FORM** en het instellen van **SOORT IN LADE 1** op **ELK SOORT** gelijk aan de modus **Eerste**. Het instellen van **FORMAAT IN LADE 1** en **SOORT IN LADE 1** op een andere instelling is gelijk aan de modus **Papierlade**.

In de volgende situaties wordt u automatisch gevraagd de lade te configureren voor soort en formaat:

- Wanneer u papier in de lade plaatst
- U geeft een bepaalde lade of een bepaalde papiersoort op voor een afdruktaak, terwijl de instellingen van de driver of een programma en de lade niet overeenkomen met de instellingen voor de afdruktaak.

Op het bedieningspaneel wordt het volgende bericht weergegeven: **LADE <X> [SOORT] [FORMAAT] Druk op OK om formaat of soort te wijzigen. Druk op ↵ om de instellingen te accepteren..**

 **OPMERKING:** Dit bericht wordt niet weergegeven als u afdrukt vanuit lade 1 en deze is geconfigureerd voor de instellingen **ELK FORM** en **ELK SOORT**.

Een lade configureren tijdens het plaatsen van papier

1. Plaats papier in de lade. Sluit de lade als u lade 2, 3 of 4 gebruikt.
2. Het ladeconfiguratiebericht wordt weergegeven.
3. Druk op de pijl terug ↵ om het gedetecteerde formaat te accepteren of druk op **OK** om een ander papierformaat te kiezen.
4. Als u de formaatconfiguratie van de lade wilt wijzigen, drukt u op de pijl omlaag ▼ om het juiste formaat te selecteren en drukt u vervolgens op **OK**.
5. Als u de soortconfiguratie van de lade wilt wijzigen, drukt u op de pijl omlaag ▼ om de juiste soort te selecteren en drukt u vervolgens op **OK**.



Een lade configureren op basis van de instellingen van de afdruktaak

1. Geef in het softwareprogramma de bronlade, het papierformaat en de papiersoort op en klik op **Afdrukken**.
2. Als de lade moet worden geconfigureerd, wordt het bericht **PLAATS LADE <X> <SOORT> <FORMAAT>** weergegeven.
3. Vul de lade met het opgegeven type en formaat papier en sluit de lade.
4. Wanneer het bericht **FORMAAT LADE <X> = <Formaat>** wordt weergegeven, drukt u op **OK** om het formaat te bevestigen.

Als u een aangepast formaat wilt opgeven, drukt u eerst op de pijl omlaag ▼ om de juiste maateenheid te markeren. Druk op de pijl omhoog of omlaag ▲▼ om de X- en Y-afmetingen in te stellen en druk op **OK**.

5. Wanneer het bericht **LADE <X> TYPE=< TYPE>** wordt weergegeven, drukt u op de knop **OK** om het type te bevestigen en door te gaan met de taak.

Een lade configureren met behulp van het menu Papierverwerking

1. Druk op de knop **Menu** .
2. Druk op de pijl omlaag ▼ om het menu **PAPIERVERWERKING** te markeren en druk op **OK**.
3. Druk op de pijl omlaag ▼ om de instelling van het formaat of de soort voor de gewenste lade te markeren. Druk vervolgens op **OK**.
4. Druk op de pijl omhoog ▲ of op de pijl omlaag ▼ om het formaat of de soort te markeren. Als u een aangepast formaat kiest, selecteert u de maateenheid en stelt u vervolgens de X- en Y-afmeting in.
5. Druk op **OK** om uw selectie op te slaan.
6. Druk op de knop **Menu**  om de menu's te sluiten.

Het papier selecteren op bron, soort of formaat

Er zijn drie instellingen die bepalen hoe de printerdriver papier probeert op te halen wanneer u een afdruktaak verstuurt. De instellingen voor *Bron*, *Soort* en *Formaat* worden in de meeste programma's weergegeven in het dialoogvenster **Pagina-instelling**, **Afdrukken** of **Afdrukeigenschappen**. Als u deze instellingen niet verandert, selecteert het apparaat automatisch een lade op basis van de standaardinstellingen.

Bron

Als u per *bron* wilt afdrukken, selecteert u een specifieke lade waaruit het apparaat het papier kan invoeren. Als u een lade selecteert die is geconfigureerd voor een type of formaat dat niet overeenkomt met uw afdruktaak, krijgt u voordat het apparaat gaat afdrukken automatisch het verzoek om de lade te vullen met het juiste type of formaat papier voor uw taak. Als u afdruk materiaal in de lade hebt geplaatst, begint het apparaat met afdrukken.

Soort en formaat

Afdrukken volgens *soort* of *formaat* houdt in dat het apparaat papier zal invoeren vanuit de lade die papier van de juiste soort en het juiste formaat bevat. Selectie van papier volgens soort in plaats van bron is vergelijkbaar met het vergrendelen van laden en zorgt dat speciaal papier niet per ongeluk gebruikt wordt. Als een lade bijvoorbeeld voor briefhoofdpapier geconfigureerd is en u normaal papier selecteert, voert het apparaat geen papier in uit de lade met briefhoofdpapier. Het papier wordt dan uit een lade ingevoerd waarin gewoon papier zit en die op het bedieningspaneel van het apparaat is geconfigureerd voor gewoon papier.

Wanneer u papier selecteert op soort en formaat leidt dat tot een aanzienlijk betere afdrukkwaliteit voor de meeste papiersoorten. Gebruik van de onjuiste instelling kan leiden tot een verminderde afdrukkwaliteit. Druk altijd af op basis van soort voor speciaal afdruk materiaal, zoals etiketten of transparanten. Druk enveloppen, indien mogelijk, af volgens formaat.

- Als u wilt afdrukken volgens soort of formaat, selecteert u de gewenste soort of het gewenste formaat in het dialoogvenster **Pagina-instelling**, het dialoogvenster **Afdrukken** of het dialoogvenster **Afdrukeigenschappen**, afhankelijk van het softwareprogramma.
- Als u afdrukt op papier van een bepaalde soort of formaat, configureert u een lade voor die soort of dat formaat. Als u daarna die soort of dat formaat selecteert voor uw afdruktaak, zal het apparaat automatisch papier invoeren vanuit de lade die voor het betreffende type of formaat papier is geconfigureerd.

Gebruik van de opties voor papieruitvoer

Afdrukken naar de bovenste (standaard) uitvoerbak

In de bovenste uitvoerbak wordt het papier in de juiste volgorde verzameld met de voorzijde omlaag. De bovenste uitvoerbak moet worden gebruikt voor de meeste afdruktaken en voor transparanten. Let erop dat de achterste uitvoerbak gesloten is als u de bovenste uitvoerbak gebruikt. Ter voorkoming van storingen mag de achterste uitvoerbak tijdens het afdrukken niet worden geopend of gesloten.

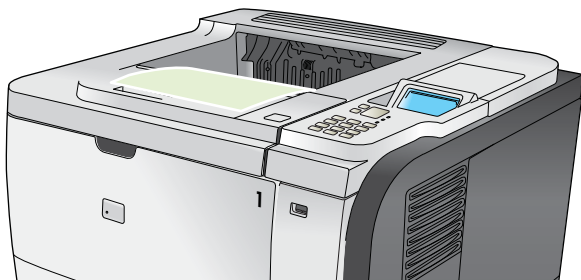

Afdrukken naar de achterste uitvoerbak

Het apparaat drukt altijd af naar de achterste uitvoerbak als deze open is. Papier dat naar deze bak wordt afgedrukt, komt met de afdrukszijde naar boven en met de laatste pagina bovenop (omgekeerde volgorde) in de bak terecht.

Afdrukken vanuit lade 1 naar de achterste uitvoerbak geeft de meest rechte doorvoerbaan. Door de achterste uitvoerbak te openen, kunt u de afdrukresultaten bij de volgende formaten verbeteren:

- Enveloppen
- Etiketten
- Klein papier met aangepast formaat
- Briefkaarten
- Papier dat zwaarder is dan 120 g/m²

Als u de achterste uitvoerlade wilt openen, neemt u de hendel bovenaan de bak vast. Trek de bak omlaag in een hoek van 45° en schuif het verlengstuk uit.

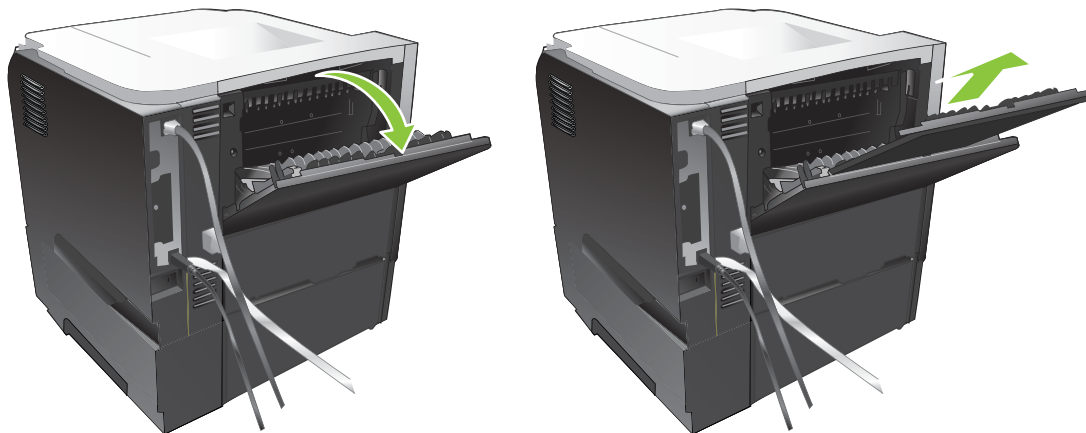

Wanneer de achterste uitvoerbak wordt geopend, zijn de duplexeenheid en de bovenste uitvoerbak niet beschikbaar. Ter voorkoming van storingen mag de achterste uitvoerbak tijdens het afdrukken niet worden geopend of gesloten.

7 Functies van het product gebruiken

- [Energiezuinige instellingen](#)
- [Functies voor taakopslag gebruiken](#)
- [Direct afdrukken via USB](#)

Energiezuinige instellingen

EconoMode

Dit product beschikt over de optie EconoMode, waarmee u conceptversies van documenten kunt afdrukken. Met de EconoMode gebruikt u minder inkt en verlaagt u de kosten per pagina. De afdrukkwaliteit kan in EconoMode echter minder zijn.

HP raadt het af om voortdurend de EconoMode te gebruiken. Als de EconoMode voortdurend wordt gebruikt, is het mogelijk dat de toner langer meegaat dan de mechanische onderdelen van de printcartridge. Als de afdrukkwaliteit onder deze omstandigheden minder wordt, moet u een nieuwe printcartridge installeren, zelfs als er nog toner in de cartridge zit.

U kunt de EconoMode als volgt in- of uitschakelen:



- Kies op het bedieningspaneel van het product het menu **APPARAAT CONFIGUREREN** en selecteer vervolgens het submenu **AFDRUKKWALITEIT**. Standaard is de EconoMode uitgeschakeld.
- Open in de geïntegreerde webserver het tabblad **Instellingen** en selecteer de optie **Apparaat configureren**. Navigeer naar het submenu **Afdrukkwaliteit**.
- Klik in HP-printerhulpprogramma voor Macintosh op **Configuratie-instellingen**, en klik vervolgens op **Economode & tonerdichtheid**.
- Open in de Windows PCL-printerdriver het tabblad **Papier/Kwaliteit** en selecteer de optie **EconoMode**.

Inschakeltijd slaapstand



Met de aanpasbare functie Sluimermodus wordt het stroomverbruik beperkt wanneer het apparaat langere tijd niet actief is geweest. U kunt instellen na hoeveel tijd het apparaat de sluimermodus inschakelt. De standaardinstelling is **30 MINUTEN**.

 **OPMERKING:** Wanneer de sluimermodus is ingeschakeld, wordt de display van het product gedimd. Deze modus heeft geen invloed op de opwarmtijd van het product.

Sluimervertraging instellen

1. Druk op de knop **Menu** .
2. Open de volgende menu's. Druk op de pijl omlaag ▼ om het menu te markeren en druk op de knop **OK** om het menu te selecteren.
 - a. **APPARAAT CONFIGUREREN**
 - b. **SYSTEEMINSTELLINGEN**
 - c. **VERTRAGING SLUIMERMODUS**
3. Druk op de pijl omhoog of omlaag ▲/▼ om de gewenste tijdsduur te selecteren en druk vervolgens op **OK**.
4. Druk op de knop **Menu** .

Sluimermodus in- of uitschakelen

1. Druk op de knop **Menu** .
2. Open de volgende menu's. Druk op de pijl omlaag ▼ om het menu te markeren en druk op de knop **OK** om het menu te selecteren.
 - a. **APPARAAT CONFIGUREREN**
 - b. **HERSTELLEN**
 - c. **SLUIMERMODUS**
3. Druk op de pijl omhoog of omlaag ▲/▼ om de instelling **AAN** of **UIT** te selecteren en druk vervolgens op **OK**.
4. Druk op de knop **Menu** .

Wektijd

Met de ontwaakfunctie stelt u een dagelijkse wektijd in voor het apparaat, zodat het alvast kan opwarmen en kalibreren voor gebruik. Om de wektijd te kunnen instellen, moet **SLUIMERMODUS** zijn ingeschakeld.



 **OPMERKING:** Zorg ervoor dat de realtimeklok op de juiste datum en tijd is ingesteld voordat u de wektijd instelt.

De realtimeklok instellen

Via de ingebouwde klok kunt u de datum en tijd instellen. De datum- en tijdsgegevens worden toegevoegd aan opgeslagen afdruktaken. Hierdoor kunt u de meest recente versie van opgeslagen afdruktaken vinden.

Het menu DATUM/TIJD openen	<ol style="list-style-type: none">1. Druk op de knop Menu .2. Open de volgende menu's. Druk op de pijl omlaag ▼ om het menu te markeren en druk op de knop OK om het menu te selecteren.<ol style="list-style-type: none">a. APPARAAT CONFIGURERENb. SYSTEEMINSTELLINGENc. DATUM/TIJD
De datum instellen	<ol style="list-style-type: none">1. Open het menu DATUM/TIJD en selecteer het menu DATUM.2. Gebruik het numerieke toetsenblok of de pijltoetsen ▲/▼ om het jaar, de maand en de dag te selecteren. Druk na elke selectie op OK.
De datumnotatie instellen	<ol style="list-style-type: none">1. Open het menu DATUM/TIJD en selecteer het menu DATUMINDELING.2. Druk op de pijl omhoog of omlaag ▲/▼ om de datumnotatie te selecteren en druk vervolgens op OK.
De tijd instellen	<ol style="list-style-type: none">1. Open het menu DATUM/TIJD en selecteer het menu TIJD.2. Gebruik het numerieke toetsenblok of de pijltoetsen ▲/▼ om uren, minuten en de instelling AM/PM te selecteren. Druk na elke selectie op OK.
De tijdsnotatie instellen	<ol style="list-style-type: none">1. Open het menu DATUM/TIJD en selecteer het menu TIJDSINDELING.2. Druk op de pijl omhoog of pijl omlaag ▲/▼ om de tijdsnotatie te selecteren en druk vervolgens op OK.

De wektijd instellen

1. Druk op de knop **Menu** .
2. Open de volgende menu's. Druk op de pijl omlaag ▼ om het menu te markeren en druk op de knop **OK** om het menu te selecteren.
 - a. **APPARAAT CONFIGUREREN**
 - b. **SYSTEEMINSTELLINGEN**
 - c. **WEKTIJD**
3. Druk op de pijl omhoog of omlaag ▲/▼ om de dag van de week te selecteren en druk vervolgens op **OK**.
4. Druk op de pijl omlaag ▼ om de instelling **AANGEP.** te selecteren en druk vervolgens op **OK**.
5. Gebruik het numerieke toetsenblok of de pijltoetsen ▲/▼ om uren, minuten en de instelling AM of PM te selecteren. Druk na elke selectie op **OK**.
6. Druk op **OK** om het menu **TOEPASSEN OP ALLE DAGEN** te openen.
7. Druk op de pijl omhoog of omlaag ▲/▼ om de instelling **JA** of **NEE** te selecteren en druk vervolgens op **OK**.
8. Als u **NEE** selecteert, kunt u met pijl omhoog of omlaag ▲/▼ de **WEKTIJD** voor de andere dagen van de week instellen. Druk vervolgens op **OK** om de selectie te accepteren.
9. Druk op de knop **Menu** .

Functies voor taakopslag gebruiken

De volgende taakopslagfuncties zijn voor afgedruktaken beschikbaar:

- **'Controleren en vasthouden'-taken:** dit is een snelle manier om een exemplaar van een taak af te drukken en te proeflezen, en de overige exemplaren af te drukken via het bedieningspaneel.
- **Persoonlijke taken:** als u een privétaak naar het apparaat stuurt, wordt de taak niet afgedrukt tot u de vereiste pincode op het bedieningspaneel invoert.
- **Snelkopieertaken:** u kunt het gewenste aantal exemplaren van een taak afdrukken en vervolgens een exemplaar van de taak opslaan op het apparaat.
- **Opgeslagen taken:** u kunt taken zoals personeelsformulieren, urenregistraties of agenda's opslaan op het apparaat zodat andere gebruikers de taak op elk gewenst moment kunnen afdrukken. Opgeslagen taken kunnen worden beveiligd met een pincode.

 **VOORZICHTIG:** Als u het apparaat uitschakelt, worden alle snelkopieertaken, 'Controleren en vasthouden'-taken en persoonlijke taken verwijderd.



Opgeslagen taken maken

Met de printerdriver kunt u opgeslagen taken maken.

Windows	<ol style="list-style-type: none">1. Klik in het menu Bestand op Afdrukken.2. Klik op Eigenschappen en vervolgens op het tabblad Taakopslag.3. Selecteer de gewenste modus voor opgeslagen taken. <p>Zie Opties voor taakopslag instellen op pagina 102 voor meer informatie.</p>
Macintosh	<ol style="list-style-type: none">1. Klik in het menu Bestand op de optie Afdrukken.2. Open het menu Taakopslag.3. Selecteer in de vervolgkeuzelijst Modus Taakopslag het type opgeslagen taak. <p>Zie Taken opslaan op pagina 61 voor meer informatie.</p>

 **OPMERKING:** Selecteer de optie **Opgeslagen taak** in de driver als u een taak blijvend wilt opslaan en wilt voorkomen dat de taak door het apparaat wordt verwijderd wanneer ergens anders ruimte voor nodig is.

Opgeslagen taken afdrukken

1. Als het apparaat is uitgerust met een numeriek toetsenblok, drukt u op de knop Map  om het menu **TAAK OPHALEN** te openen.
-of-
Druk op de knop **Menu** . Druk op de pijl omlaag ▼ om het menu **TAAK OPHALEN** te markeren en druk op **OK**.
2. Druk op de pijl omlaag ▼ om uw gebruikersnaam te markeren en druk vervolgens op **OK**.

3. Druk op de pijl omlaag ▼ om een taaknaam te markeren en druk vervolgens op **OK**.
De optie **AFDR.** of **AFDR. EN VERW.** wordt gemarkeerd.
4. Druk op **OK** om de optie **AFDR.** of **AFDR. EN VERW.** te selecteren.
5. Als er een pincode nodig is voor de taak, gebruikt u het numerieke toetsenblok of drukt u op de pijl omhoog ▲ of omlaag ▼ om de pincode in te voeren. Druk vervolgens op **OK**.

 **OPMERKING:** Als u de pijl omhoog ▲ of omlaag ▼ gebruikt om de pincode in te voeren, drukt u na ieder cijfer op **OK**.

6. Als u het aantal exemplaren wilt afdrukken dat in de driver werd opgegeven toen de taak werd opgeslagen, drukt u op **OK**.

-of-

Als u een ander aantal exemplaren wilt afdrukken dan in de driver werd opgegeven toen de taak werd opgeslagen, gebruikt u het numerieke toetsenblok of drukt u op de pijl omhoog ▲ of omlaag ▼ om het aantal exemplaren te selecteren. Vervolgens drukt u op **OK**.

Opgeslagen taken verwijderen

 **OPMERKING:** Wanneer u een opgeslagen taak verstuurt onder dezelfde gebruikersnaam en taaknaam als de vorige taak, wordt een volgnummer aan de taaknaam toegevoegd. Als u de vorige taak wilt overschrijven, selecteert u de optie **Bestaand bestand vervangen** in de printerdriver. Als een taak nog niet is opgeslagen onder dezelfde gebruikers- en taaknaam en als het apparaat extra ruimte nodig heeft, kunnen andere opgeslagen taken automatisch worden verwijderd, te beginnen met de oudste taak. In het menu **SYSTEEMINSTELLINGEN** op het bedieningspaneel van het apparaat kunt u het aantal taken wijzigen dat kan worden opgeslagen.

Een taak kan worden verwijderd via het bedieningspaneel, de geïntegreerde webserver of HP Web Jetadmin. Ga als volgt te werk om een taak te verwijderen via het bedieningspaneel:

1. Als het apparaat is uitgerust met een numeriek toetsenblok, drukt u op de knop Map  om het menu **TAAK OPHALEN** te openen.

-of-

Druk op de knop **Menu** . Druk op de pijl omlaag ▼ om het menu **TAAK OPHALEN** te markeren en druk op **OK**.
2. Druk op de pijl omlaag ▼ om uw gebruikersnaam te markeren en druk vervolgens op **OK**.
3. Druk op de pijl omlaag ▼ om een taaknaam te markeren en druk vervolgens op **OK**.
4. Druk op de pijl omlaag ▼ om de optie **VERWIJDEREN** te markeren en druk op **OK**.
5. Als er een pincode nodig is voor de taak, gebruikt u het numerieke toetsenblok of drukt u op de pijl omhoog ▲ of omlaag ▼ om de pincode in te voeren. Druk vervolgens op **OK**.

 **OPMERKING:** Als u de pijl omhoog ▲ of omlaag ▼ gebruikt om de pincode in te voeren, drukt u na ieder cijfer op **OK**.

6. Bij taken waarvoor een pincode nodig is, drukt u op de knop **OK** om te bevestigen dat u de taak wilt verwijderen.

Direct afdrukken via USB

Met dit apparaat kunt u rechtstreeks via USB afdrukken. U kunt dus snel bestanden afdrukken zonder de bestanden via de computer te verzenden. De USB-poort aan de voorzijde van het apparaat is geschikt voor standaard USB-opslagaccessoires. U kunt de volgende bestandstypen afdrukken:

- PDF
 - XPS
 - PCL
 - PS
1. Plaats het USB-opslagaccessoire in de USB-poort aan de voorzijde van het apparaat.

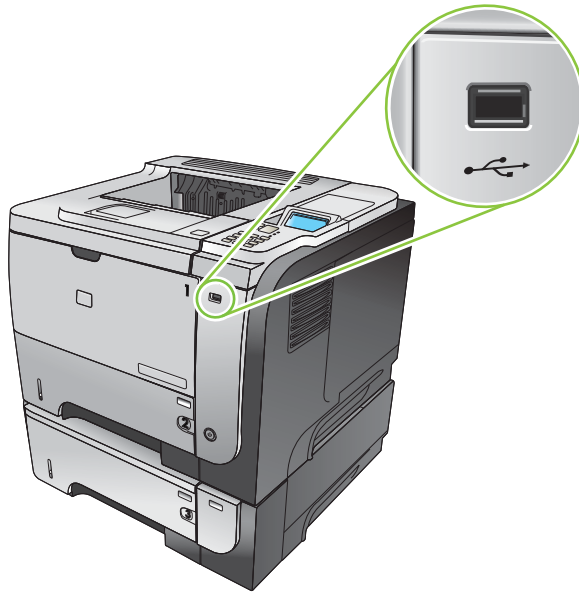

2. Het menu **USB-OPSLAG** wordt geopend. Druk op de pijl omhoog ▲ of omlaag ▼ om de naam van de map of de naam van de taak te selecteren en druk op **OK**.
3. Gebruik het numerieke toetsenblok of de pijl omhoog ▲ of omlaag ▼ om het aantal af te drukken exemplaren te selecteren en druk op **OK**.
4. Als u nog meer bestanden wilt afdrukken, drukt u op **OK** om terug te keren naar het menu **USB-OPSLAG**.
5. Haal de afgedrukte taak op uit de uitvoerbak en verwijder het USB-opslagaccessoire.

 **OPMERKING:** Het menu **USB-OPSLAG** wordt kort weergegeven en het apparaat keert terug naar de status **Klaar**. Als u het menu opnieuw wilt openen, opent u eerst het menu **TAAK OPHALEN** en vervolgens het menu **USB-OPSLAG**.

8 Afdruktaken

- [Afdruktaak annuleren](#)
- [Functies van de Windows-printerdriver gebruiken](#)

Afdruktaak annuleren



OPMERKING: Nadat een afdruktaak is geannuleerd, kan het even duren voordat alle afdrukgegevens uit het geheugen zijn verwijderd.

De huidige afdruktaak afbreken via het bedieningspaneel

1. Druk op de stopknop  op het bedieningspaneel.
2. Druk op de pijl omlaag ▼ om de optie **HUIDIGE TAAK ANNULEREN** te markeren en druk op **OK**.

Een afdruktaak afbreken vanuit het programma

Wanneer u de afdruktaak verzendt, wordt er even een dialoogvenster op het scherm weergegeven waarin u de mogelijkheid krijgt om de afdruktaak te annuleren.

Wanneer verschillende afdruktaken via de software naar het product zijn gestuurd, worden deze mogelijk in een wachtrij gezet (bijvoorbeeld in Windows Afdrukbeheer). Raadpleeg de softwaredocumentatie voor specifieke instructies voor het annuleren van een afdruktaak vanaf de computer.

Als de afdruktaak in de afdrukwachtrij of afdrukspooler staat, verwijdert u de taak daar.

1. **Windows XP, Windows Server 2003 en Windows Server 2008 (te beginnen vanuit de standaardweergave van het menu Start):** klik op **Start**, **Instellingen** en vervolgens op **Printers en faxapparaten**.

-of-

Windows XP, Windows Server 2003 en Windows Server 2008 (te beginnen vanuit de klassieke weergave van het menu Start): klik op **Start**, **Instellingen** en vervolgens op **Printers**.

-of-

Windows Vista: Klik op **Start**, klik op **Configuratiescherm**, en klik in de categorie voor **Hardware en geluid** op **Printer**.

2. Dubbelklik in de lijst met printers op de naam van dit apparaat om de afdrukwachtrij of spooler te openen.
3. Selecteer de afdruktaak die u wilt annuleren en druk op **Verwijderen**.

Functies van de Windows-printerdriver gebruiken

 **OPMERKING:** De volgende informatie geldt voor de HP PCL 6-printerdriver.

De printerdriver openen

Taak	Stappen
De printerdriver openen	Klik in het menu Bestand van het softwareprogramma op Afdrukken . Selecteer de printer en klik vervolgens op Eigenschappen of Voorkeuren .
Hulp krijgen bij een afdrukoptie	Klik op ? in the rechterbovenhoek van de printerdriver en klik vervolgens op een willekeurig item in de printerdriver. Er wordt een pop-upbericht weergegeven, met daarin informatie over het desbetreffende item. Of klik op Help om de online-Help te openen.

Afdruksnelkoppelingen gebruiken

Voor het uitvoeren van de volgende taken opent u de printerdriver en klikt u op het tabblad **Afdruksnelkoppelingen**.

Taak	Stappen
Een afdruksnelkoppeling gebruiken	Selecteer een van de snelkoppelingen en klik vervolgens op OK om de taak af te drukken met de vooraf ingestelde instellingen. OPMERKING: Selecteer altijd eerst een snelkoppeling voordat u een van de instellingen aan de rechterkant van het scherm aanpast. Als u eerst de instellingen aanpast en vervolgens een snelkoppeling selecteert, gaan al uw aanpassingen verloren.
Een aangepaste afdruksnelkoppeling maken	a) Selecteer een bestaande snelkoppeling als basis. b) Selecteer de afdrukopties voor de nieuwe snelkoppeling. c) Klik op Opslaan als , typ een naam voor de snelkoppeling en klik op OK . OPMERKING: Selecteer altijd eerst een snelkoppeling voordat u een van de instellingen aan de rechterkant van het scherm aanpast. Als u eerst de instellingen aanpast en vervolgens een snelkoppeling selecteert, gaan al uw aanpassingen verloren.

Papier- en kwaliteitsopties instellen

Voor het uitvoeren van de volgende taken opent u de printerdriver en klikt u op het tabblad **Papier/Kwaliteit**.

Taak	Stappen
Een papierformaat selecteren	Selecteer in de vervolgkeuzelijst Papierformaat een papierformaat.
Een aangepast papierformaat selecteren	a) Klik op Aangepast . Het dialoogvenster Aangepast papierformaat wordt geopend. b) Typ een naam voor het aangepaste formaat, geef de afmetingen op en klik op OK .
Een papierbron selecteren	Selecteer in de vervolgkeuzelijst Papierbron een lade.
Een papiersoort selecteren	Selecteer in de vervolgkeuzelijst Papiersoort een papiersoort.

Taak	Stappen
Omslagbladen op ander papier afdrukken De eerste of laatste pagina op ander papier drukken	a) In het gedeelte Speciale pagina's klikt u op Omslagbladen of Pagina's op ander papier afdrukken . Klik vervolgens op Instellingen . b) Selecteer een optie om een leeg of voorbedrukt voorblad, achterblad of beide af te drukken. Een andere mogelijkheid is om een optie te selecteren om de eerste of laatste pagina op ander papier af te drukken. c) Selecteer in de vervolgkeuzelijsten Papierbron en Papiersort de door u gewenste optie(s) en klik vervolgens op Toevoegen . d) Klik op OK .
De resolutie van afgedrukte afbeeldingen aanpassen	In het gedeelte Afdrukkwaliteit selecteert u een optie in de vervolgkeuzelijst. Zie de online-Help van de printerdriver voor meer informatie over elk van de beschikbare opties.
Afdrukken in kladrkwaliteit selecteren	Klik in het gedeelte Afdrukkwaliteit op EconoMode .

Documenteffecten instellen

Voor het uitvoeren van de volgende taken, opent u de printerdriver en klikt u op het tabblad **Effecten**.

Taak	Stappen
Een pagina schalen zodat deze past op het geselecteerde papierformaat	Klik op Document afdrukken op en selecteer vervolgens in de vervolgkeuzelijst een formaat.
Een pagina schalen tot een percentage van het werkelijke formaat	Klik op % van werkelijk formaat en typ vervolgens het percentage in of verplaats de schuifbalk.
Een watermerk afdrukken	a) Selecteer in de vervolgkeuzelijst Watermerken een watermerk. b) Als u het watermerk alleen op de eerste pagina wilt afdrukken, klikt u op Alleen eerste pagina . Doet u dit niet, dan wordt het watermerk op elke pagina afgedrukt.
Watermerken toevoegen of bewerken	a) In het gedeelte Watermerken klikt u op Bewerken . Het dialoogvenster Watermerkdetails wordt geopend. b) Selecteer de instellingen voor het watermerk en klik vervolgens op OK .

OPMERKING: Voor deze taak dient de printerdriver op uw computer te zijn opgeslagen.

Afwerkingsopties voor documenten instellen

Voor het uitvoeren van de volgende taken opent u de printerdriver en klikt u op het tabblad **Afwerking**.

Taak	Stappen
Handmatig dubbelzijdig afdrukken (duplex)	1. Plaats het papier met de te bedrukken zijde omhoog in lade 1 of met de te bedrukken zijde omlaag in lade 2.

OPMERKING: Deze informatie heeft betrekking op apparaten die niet beschikken over een automatische duplexeenheid.

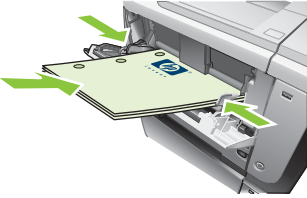
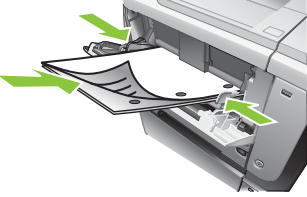
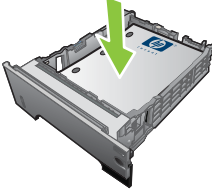
Taak	Stappen
	 <ol style="list-style-type: none"> <li data-bbox="882 449 1437 554">2. Schakel in de printerdriver het selectievakje Dubbelzijdig afdrukken (handmatig) in. Als u het document aan de bovenzijde wilt binden, schakelt u het selectievakje Pagina's naar boven omslaan in. <li data-bbox="882 579 1406 604">3. Klik op OK om de eerste zijde van de taak af te drukken. <li data-bbox="882 630 1461 705">4. Haal de bedrukte stapel uit de uitvoerbak en plaats die met de bedrukte zijde omlaag in lade 1 of met de bedrukte zijde omhoog in lade 2.  <ol style="list-style-type: none"> <li data-bbox="882 957 1414 982">5. Klik op OK om de tweede zijde van de taak af te drukken.
Automatisch dubbelzijdig afdrukken (duplex)	<ol style="list-style-type: none"> <li data-bbox="882 1010 1461 1035">1. Plaats het papier met de te bedrukken zijde omhoog in lade 2.
<p>OPMERKING: Deze informatie heeft betrekking op apparaten die beschikken over een automatische duplexeenheid.</p>	 <ol style="list-style-type: none"> <li data-bbox="882 1283 1414 1388">2. Schakel in de printerdriver het selectievakje Dubbelzijdig afdrukken in. Als u het document aan de bovenzijde wilt binden, schakelt u het selectievakje Pagina's naar boven omslaan in. <li data-bbox="882 1413 1310 1438">3. Klik op de knop OK om de taak af te drukken.
Een brochure afdrukken	<ol style="list-style-type: none"> <li data-bbox="882 1465 1453 1570">a) Schakel het selectievakje Dubbelzijdig afdrukken in. b) Klik in de vervolgkeuzelijst Brochurelay-out op Links binden of op Rechts binden. De optie Pagina's per vel wordt automatisch ingesteld op 2 pagina's per vel papier.
Meerdere pagina's per vel afdrukken	<ol style="list-style-type: none"> <li data-bbox="882 1591 1430 1667">a) Selecteer in de vervolgkeuzelijst Pagina's per vel het aantal pagina's per vel. b) Selecteer de juiste opties voor Paginaranden afdrukken, Paginavolgorde en Afdrukstand.
Afdrukstand selecteren	<ol style="list-style-type: none"> <li data-bbox="882 1696 1461 1772">a) Selecteer in het gebied Afdrukrichting de optie Staan of Liggend. b) Als u het paginabeeld ondersteboven wilt afdrukken, klikt u op 180 graden draaien.

Opties voor taakopslag instellen

Voor het uitvoeren van de volgende taken opent u de printerdriver en klikt u op het tabblad **Taakopslag**.

Taak	Stappen
Eén exemplaar ter controle afdrukken voordat u meerdere exemplaren afdrukt	Klik in het gedeelte Modus taakopslag op Controleren en vasthouden . Het product drukt alleen het eerste exemplaar af. Op het bedieningspaneel van het product wordt een bericht weergegeven waarin u wordt gevraagd de rest van de exemplaren af te drukken.
Een privétaak tijdelijk opslaan op het product en later afdrukken	a) Klik in het gedeelte Modus taakopslag op Persoonlijke taak . b) Voer in het gedeelte Taak privé maken een 4-cijferig persoonlijk identificatienummer (PIN) in.
Een taak tijdelijk op het product opslaan OPMERKING: Deze taken worden verwijderd als het product wordt uitgeschakeld.	Klik in het gedeelte Modus taakopslag op Snelkopie . Eén exemplaar van de taak wordt onmiddellijk afgedrukt, maar via het bedieningspaneel van het product kunt u meerdere exemplaren afdrukken.
Een taak permanent op het product opslaan	Klik in het gedeelte Modus taakopslag op Opgeslagen taak .
Een permanent opgeslagen taak privé maken zodat er een pincode nodig is om de taak af te drukken	a) Klik in het gedeelte Modus taakopslag op Opgeslagen taak . b) Klik in het gedeelte Taak privé maken op PIN om af te drukken en voer vervolgens een 4-cijferig persoonlijk identificatienummer (PIN) in.
Een melding ontvangen als iemand een opgeslagen taak afdrukt	Klik in het gedeelte Opties Taakwaarschuwing op Taak-ID weergeven tijdens afdrukken .
De gebruikersnaam voor een opgeslagen taak instellen	Klik in het gedeelte Gebruikersnaam op Gebruikersnaam om de standaard Windows-gebruikersnaam te gebruiken. Als u een andere gebruikersnaam wilt opgeven, klikt u op Aangepast en typt u de naam.
Een naam voor de opgeslagen taak opgeven	a) Klik in het gedeelte Taaknaam op Automatisch om de standaardtaaknaam te gebruiken. Als u een taaknaam wilt opgeven, klikt u op Aangepast en typt u de naam. b) Selecteer een optie in de vervolgkeuzelijst Als taaknaam bestaat . Selecteer Gebruik taaknaam + (1-99) om een getal aan het einde van de bestaande naam toe te voegen of selecteer Bestaand bestand vervangen om een taak met dezelfde naam te overschrijven.

Ondersteuning en informatie over de productstatus verkrijgen

Voor het uitvoeren van de volgende taken opent u de printerdriver en klikt u op het tabblad **Services**.

Taak	Stappen
Ondersteuningsinformatie voor het product verkrijgen en benodigdheden online bestellen	In de vervolgkeuzelijst Internet-services selecteert u een ondersteuningsoptie en klikt u op Openen!
De status van het product controleren, inclusief het niveau van de benodigdheden	Klik op het pictogram Status apparaat en benodigdheden . De pagina Apparaatstatus van de geïntegreerde HP-websserver wordt geopend.

Geavanceerde afdrukopties instellen

Voor het uitvoeren van de volgende taken, opent u de printerdriver en klikt u op het tabblad **Geavanceerd**.

Taak	Stappen
Geavanceerde afdrুকopties instellen	Klik in een willekeurig gedeelte op de huidige instelling voor de weergave van een vervolgkeuzelijst waarin u de instelling kunt wijzigen.
<p data-bbox="277 325 861 357">Het aantal af te drukken exemplaren wijzigen</p> <p data-bbox="277 378 861 462">OPMERKING: Als het door u gebruikte softwareprogramma niet de mogelijkheid biedt om een bepaald aantal exemplaren af te drukken, kunt u in de driver het aantal exemplaren wijzigen.</p> <p data-bbox="277 483 861 567">Het wijzigen van deze instelling heeft invloed op het aantal exemplaren voor alle afdruktaken. Nadat de taak is afgedrukt, dient u de instelling terug te zetten naar het oorspronkelijke aantal.</p>	Open het gedeelte Papier/Uitvoer en voer vervolgens het aantal exemplaren in dat u wilt afdrukken. Als u 2 of meer exemplaren selecteert, kunt u de optie selecteren voor het ordenen van de pagina's.
Briefhoofdpapier of voorbedrukt papier voor elke taak op dezelfde manier plaatsen, of er nu enkelzijdig of dubbelzijdig wordt afgedrukt	a) Open het gedeelte Documentopties en vervolgens het gedeelte Printerfuncties . b) In de vervolgkeuzelijst Alternatieve modus voor briefpapier selecteert u Aan . c) Plaats het papier in het product zoals u zou doen voor dubbelzijdig afdrukken.
De volgorde wijzigen waarin pagina's worden afgedrukt	a) Open het gedeelte Documentopties en vervolgens het gedeelte Lay-outopties . b) In de vervolgkeuzelijst Paginavolgorde selecteert u Van voren naar achteren als u de pagina's in dezelfde volgorde wilt afdrukken als in het document of Van achteren naar voren als u de pagina's in omgekeerde volgorde wilt afdrukken.

9 Het apparaat beheren en onderhouden

- [Informatie- en demonstratiepagina's afdrukken](#)
- [De HP Easy Printer Care-software gebruiken](#)
- [De geïntegreerde webserver gebruiken](#)
- [HP Web Jetadmin-software gebruiken](#)
- [Beveiligingsfuncties gebruiken](#)
- [Benodigheden beheren](#)
- [Benodigheden en onderdelen vervangen](#)
- [Installatie van geheugen, interne USB-apparatuur en externe I/O-kaarten](#)
- [Het product reinigen](#)
- [De firmware upgraden](#)

Informatie- en demonstratiepagina's afdrukken

Vanaf het bedieningspaneel van het apparaat kunt u pagina's afdrukken die informatie geven over het apparaat en de huidige configuratie. U kunt ook een aantal demonstratiepagina's afdrukken met beschrijvingen van de meest voorkomende werkwijzen voor dit apparaat.

Soort pagina	Paginanaam	Omschrijving
Informatiepagina's	MENUSTRUCTUUR AFDRUKKEN	Hiermee drukt u een overzicht af van de structuur en de huidige instellingen van de menu-items op het bedieningspaneel.
	CONFIGURATIE AFDRUKKEN	Hiermee drukt u de huidige configuratie van het apparaat af. (Als er een HP Jetdirect-afdrukserver is geïnstalleerd, wordt tevens een HP Jetdirect-configuratiepagina afgedrukt.)
	STATUSPAGINA BENODIGDHEDEN AFDRUKKEN	<p>Hiermee drukt u informatie af over de geschatte resterende gebruiksduur van de benodigdheden: het totale aantal verwerkte pagina's en taken, het serienummer, het aantal pagina's en onderhoud.</p> <p>HP biedt schattingen van de resterende gebruiksduur van de benodigdheden als service voor de klant. De werkelijke resterende niveaus van de benodigdheden kunnen van de schattingen afwijken.</p>
	GEBRUIKSPAGINA AFDRUKKEN	Hiermee drukt u een pagina af met het aantal pagina's dat voor alle formaten door het apparaat is gevoerd, informatie of de afdrukken enkelzijdig of dubbelzijdig waren en het totale aantal afgedrukte pagina's.
	DEMOPAGINA AFDRUKKEN	Hiermee drukt u een demopagina af.
	BESTANDSDIRECTORY AFDRUKKEN	Hiermee drukt u een bestandsdirectory af die informatie weergeeft voor alle geïnstalleerde apparaten voor massaopslag. Deze optie wordt alleen weergegeven als er een apparaat voor massaopslag met een bekend bestandssysteem op het apparaat is geïnstalleerd.
	PCL-LETTERTYPENLIJST AFDRUKKEN	Hiermee drukt u een PCL-lettertypenlijst af waarin alle voor het apparaat beschikbare PCL-lettertypen staan.
	PS-LETTERTYPENLIJST AFDRUKKEN	Hiermee drukt u een PS-lettertypenlijst af waarin alle voor het apparaat beschikbare PS-lettertypen staan.
Demonstratiepagina's	STORINGEN VERHELPEN	Er wordt een pagina afgedrukt met informatie over het verhelpen van papierstoringen.
	LADEN VULLEN	Er wordt een pagina afgedrukt met informatie over het plaatsen van papier in de invoerladen.

Soort pagina	Paginanaam	Omschrijving
	SPECIAAL AFDRUKMATERIAAL PLTSN	Er wordt een pagina afgedrukt met informatie over het plaatsen van speciale papiersoorten, zoals enveloppen en briefhoofdpapier.
	DUBBELZIJDIG AFDRUKKEN	Er wordt een pagina afgedrukt met informatie over het gebruik van de dubbelzijdige afdrukfunctie (duplex).
	ONDERSTEUNDE PAPIERSOORTEN	Er wordt een pagina afgedrukt met informatie over de door dit apparaat ondersteunde papiersoorten en -formaten.
	HELPHANDLEIDING AFDRUKKEN	Er wordt een pagina afgedrukt met koppelingen naar extra hulp op internet.
	PRODUCTWEERGAVEN	Hiermee wordt een pagina afgedrukt met informatie over de onderdelen van het apparaat.

Informatiepagina's afdrukken

1. Druk op de knop **Menu** .
2. Druk op de pijl omlaag ▼ om het menu **INFORMATIE** te markeren en druk op **OK**.
3. Druk op de pijl omlaag ▼ om de gewenste informatie te markeren en druk vervolgens op **OK** om af te drukken.

Demonstratiepagina's afdrukken

1. Druk op de knop **Menu** .
2. Zorg ervoor dat het menu **DEMO...** is gemarkeerd en druk op **OK**.
3. Druk op de pijl omlaag ▼ om de gewenste pagina te markeren en druk vervolgens op **OK** om af te drukken.

De HP Easy Printer Care-software gebruiken

De HP Easy Printer Care-software openen

Open de HP Easy Printer Care-software op een van de volgende manieren:

- Selecteer in het menu **Start** achtereenvolgens **Programma's, Hewlett-Packard** en **HP Easy Printer Care**. Klik vervolgens op **HP Easy Printer Care starten**.
- Dubbelklik in het systeemvak van Windows (in de rechterbenedenhoek van het bureaublad) op het pictogram van HP Easy Printer Care.
- Dubbelklik op het pictogram op het bureaublad.

Gebieden van de HP Easy Printer Care-software

HP Easy Printer Care biedt informatie over meerdere HP-producten op het netwerk, maar ook over andere producten die rechtstreeks op uw computer zijn aangesloten. Sommige items die in de volgende tabel staan, zijn mogelijk niet voor elk product beschikbaar.

De Help-knop (?) in de rechterbovenhoek van elke pagina biedt gedetailleerdere informatie over de opties op die pagina.

Gebied	Opties
<p>Tabblad Apparaatlijst</p> <p>Wanneer u de software opent, is dit de eerste pagina die wordt weergegeven.</p> <p>OPMERKING: Als u vanuit een willekeurige pagina wilt terugkeren naar deze pagina, klikt u op Mijn HP-printers aan de linkerzijde van het venster.</p>	<ul style="list-style-type: none">• Apparatenlijst: in deze lijst staan de producten die u kunt selecteren. <p>OPMERKING: De productinformatie wordt als een lijst of als pictogrammen weergegeven, afhankelijk van de gekozen instelling voor de optie Weergeven.</p> <ul style="list-style-type: none">• In de informatie op dit tabblad vindt u ook de huidige waarschuwingen voor het product.• Als u op een product in de lijst klikt, opent de HP Easy Printer Care het tabblad Overzicht voor dat product.
<p>Geschikte printers</p>	<p>Geeft een overzicht van alle HP-producten die HP Easy Printer Care ondersteunen.</p>
<p>Venster Andere printers zoeken</p> <p>Voeg meer producten toe aan de lijst Mijn HP-printers</p>	<p>Klik op de koppeling Andere printers zoeken in de apparatenlijst om het venster Andere printers zoeken te openen. Het venster Andere printers zoeken bevat een hulpprogramma dat andere netwerkprinters detecteert, die u kunt toevoegen aan de lijst Mijn HP-printers en vervolgens vanaf uw computer kunt beheren.</p>
<p>Tabblad Overzicht</p> <p>Hier vindt u basisinformatie over de status van het apparaat</p>	<ul style="list-style-type: none">• Gebied Apparaatstatus: in dit gedeelte vindt u informatie omtrent apparaatidentificatie en de apparaatstatus. Hier worden condities weergegeven voor apparaatmeldingen, bijvoorbeeld wanneer een printcartridge het einde van de geschatte levensduur heeft bereikt. Nadat u een probleem met het apparaat hebt verholpen, klikt u op de knop Vernieuwen (↺) in de rechterbovenhoek van het scherm om de status bij te werken.• Gebied Status benodigheden: hier vindt u een gedetailleerde weergave van de status van benodigheden, zoals de resterende geschatte levensduur van de printcartridge en de status van het papier in elk van de laden.• Koppeling Details benodigheden: Deze koppeling leidt naar de statuspagina voor benodigheden, waar u extra gedetailleerde informatie over productbenodigheden, bestellen en recycling kunt vinden.
<p>Tabblad Ondersteuning</p> <p>Hier vindt u koppelingen naar ondersteuningsinformatie</p>	<ul style="list-style-type: none">• Gebied Apparaatstatus: in dit gedeelte vindt u informatie omtrent apparaatidentificatie en de apparaatstatus. Hier worden condities weergegeven voor apparaatmeldingen, bijvoorbeeld wanneer een printcartridge het einde van de geschatte levensduur heeft bereikt. Nadat u een probleem met het apparaat hebt

Gebied	Opties
	<p>verholpen, klikt u op de knop Vernieuwen (↺) in de rechterbovenhoek van het scherm om de status bij te werken.</p> <ul style="list-style-type: none"> • Gebied Apparaatbeheer: Hier vindt u koppelingen naar informatie over HP Easy Printer Care, geavanceerde productinstellingen en rapporten over het gebruik van het product. • Probleemoplossing en Help: Hier vindt u koppelingen naar hulpmiddelen die u kunt gebruiken om problemen op te lossen, naar informatie over onlineproductondersteuning en naar online-HP-experts.
<p>Tabblad Instellingen</p> <p>Hier kunt u productinstellingen configureren, instellingen die betrekking hebben op de afdrukkwaliteit aanpassen, en informatie vinden over specifieke productfuncties</p> <p>OPMERKING: Dit tabblad is niet voor alle producten beschikbaar.</p>	<ul style="list-style-type: none"> • Info: Hier vindt u algemene informatie over dit tabblad. • Algemeen: Hier vindt u informatie over het product, zoals het modelnummer, het serienummer en de instellingen voor datum en tijd, indien beschikbaar. • Informatiepagina's: Hier vindt u koppelingen om de voor dit product beschikbare informatiepagina's af te drukken. • Functies: Hier vindt u informatie over de functies van het product, zoals dubbelzijdig afdrukken, het beschikbare geheugen en de beschikbare afdrুকopties. Klik op Wijzigen als u de instellingen wilt aanpassen. • Afdrukkwaliteit: Hier vindt u informatie over instellingen die betrekking hebben op de afdrukkwaliteit. Klik op Wijzigen als u de instellingen wilt aanpassen. • Laden/papier: Hier vindt u informatie over de laden en hun configuratie. Klik op Wijzigen als u de instellingen wilt aanpassen. • Standaardinstellingen herstellen: Hier vindt u een manier om de productinstellingen naar de fabrieksinstellingen te herstellen. Klik op Herstellen als u de instellingen wilt terugzetten naar de standaardinstellingen.
<p>HP Proactive Support</p> <p>OPMERKING: Dit item is beschikbaar vanuit de tabbladen Overzicht en Ondersteuning.</p>	<p>Wanneer HP Proactive Support is ingeschakeld, wordt uw afdruksysteem regelmatig gescand om mogelijke problemen te identificeren. Klik op de koppeling Meer info om in te stellen hoe vaak u wilt dat er wordt gescand. Deze pagina biedt ook informatie over beschikbare updates voor productsoftware en -firmware, en over HP-printerdrivers. U kunt elke aanbevolen update accepteren of weigeren.</p>
<p>Knop Benodigheden bestellen</p> <p>Klik op een willekeurig tabblad op de knop Benodigheden bestellen om het venster Benodigheden bestellen te openen. Dit venster biedt toegang tot het online bestellen van benodigheden.</p> <p>OPMERKING: Dit item is beschikbaar vanuit de tabbladen Overzicht en Ondersteuning.</p>	<ul style="list-style-type: none"> • Bestellijst: Hier vindt u de benodigheden die u voor elk product kunt bestellen. Als u een bepaald onderdeel wilt bestellen, klikt u op het selectievakje Bestellen voor het onderdeel in de lijst met benodigheden. U kunt de lijst ordenen op product of op de benodigheden die u het eerst nodig hebt. De list bevat informatie over benodigheden voor elk product dat in de lijst Mijn HP-printers staat. • Knop Online benodigheden bestellen: Deze knop opent de website HP SureSupply in een nieuw browservenster. Als u het selectievakje Bestellen bij een of meer onderdelen hebt ingeschakeld, kan de informatie over deze onderdelen naar de website worden overgebracht, waar u informatie over mogelijkheden voor de aanschaf van de geselecteerde benodigheden ontvangt. • Knop Bestellijst afdrukken: Hiermee drukt u de informatie af voor de benodigheden waarvan het selectievakje Bestellen is aangevinkt.

Gebied	Opties
<p>Koppeling Waarschuwinginstellingen</p> <p>OPMERKING: Dit item is beschikbaar vanuit de tabbladen Overzicht en Ondersteuning.</p>	<p>Klik op Waarschuwinginstellingen om het venster Waarschuwinginstellingen te openen, waarin u voor elk product waarschuwingen kunt instellen.</p> <ul style="list-style-type: none"> • Waarschuwingen aan of uit: Activeert of deactiveert de waarschuwingfunctie. • Printerwaarschuwingen: Hiermee stelt u in of u alleen gewaarschuwd wilt worden bij kritische fouten of bij alle soorten fouten, waaronder verwijderbare fouten. • Taakwaarschuwingen: Bij producten die deze functie ondersteunen, kunt u worden gewaarschuwd bij specifieke afdruktaken.
<p>Toegangsbeheer voor kleur</p> <p>OPMERKING: Dit item is alleen beschikbaar voor HP-kleurproducten die toegangsbeheer voor kleur ondersteunen.</p> <p>OPMERKING: Dit item is beschikbaar vanuit de tabbladen Overzicht en Ondersteuning.</p>	<p>Hiermee staat u afdrukken in kleur toe of legt u het afdrukken in kleur aan banden.</p>

De geïntegreerde webserver gebruiken

Met de geïntegreerde webserver kunt u via de computer de product- en netwerkstatus bekijken en afdrukfuncties beheren in plaats van via het bedieningspaneel van het product.

 **OPMERKING:** Als het apparaat rechtstreeks is aangesloten op een computer, gebruikt u de HP Easy Printer Care-software om de productstatus weer te geven.

- De statusgegevens van het bedieningspaneel van het apparaat weergeven
- De resterende levensduur van alle benodigdheden bepalen en nieuwe benodigdheden bestellen
- De configuratie van de laden weergeven en wijzigen
- De menuconfiguratie van het bedieningspaneel van het apparaat bekijken en wijzigen
- Interne pagina's weergeven en afdrukken
- Meldingen ontvangen over gebeurtenissen met betrekking tot het apparaat en de benodigdheden
- De netwerkconfiguratie weergeven en wijzigen
- Specifieke ondersteuningsinhoud voor de huidige status van het apparaat weergeven

Als u de geïntegreerde webserver wilt gebruiken, moet u beschikken over Microsoft Internet Explorer 5.01 of later, of Netscape 6.2 of later voor Windows, Mac OS en Linux (alleen Netscape). U hebt Netscape Navigator 4.7 nodig voor HP-UX 10 en HP-UX 11. De geïntegreerde webserver werkt wanneer het apparaat is aangesloten op een IP-netwerk. De geïntegreerde webserver ondersteunt geen apparaatverbindingen via het IPX-protocol. U hebt geen Internet-verbinding nodig voor het openen en gebruiken van de ingebouwde webserver.

Wanneer het product is aangesloten op een netwerk, is de geïntegreerde webserver automatisch beschikbaar.

De geïntegreerde webserver openen via een netwerkverbinding

- ▲ Typ in een ondersteunde webbrowsier op uw computer het IP-adres of de hostnaam van het apparaat in het veld voor adres of URL. Druk een configuratiepagina af als u het IP-adres of de hostnaam wilt vinden. Zie [Informatie- en demonstratiepagina's afdrukken op pagina 106](#).

Gebieden van de geïntegreerde webserver

Tabblad of gebied	Opties
Tabblad Informatie Hier vindt u informatie over het product, de status en de configuratie	<ul style="list-style-type: none">• Apparaatstatus: hiermee geeft u de status van het apparaat weer en de geschatte resterende levensduur van benodigdheden van HP. Op deze pagina worden ook de soort en

Tabblad of gebied	Opties
	<p>het formaat weergegeven van het printerpapier dat voor elke lade is ingesteld. Als u de standaardinstellingen wilt wijzigen, klikt u op Instellingen wijzigen.</p> <ul style="list-style-type: none"> • Configuratiepagina: Geeft informatie van de configuratiepagina weer. • Status benodigdheden: hiermee geeft u de geschatte resterende levensduur weer van benodigdheden van HP. Op deze pagina vindt u ook de onderdeelnummers van benodigdheden. Als u nieuwe benodigdheden wilt bestellen, klikt u op Benodigdheden aanschaffen in het gebied Overige koppelingen links in het venster. • Gebeurtenislogboek: hierin staan alle apparaatgebeurtenissen en -fouten. Gebruik de koppeling HP Instant Support (in het gebied Overige koppelingen op alle pagina's van de geïntegreerde webserver) om een set dynamische webpagina's weer te geven die u helpen bij het oplossen van Gebeurtenislogboek- en andere problemen. Op deze pagina's vindt u aanvullende diensten die beschikbaar zijn voor het apparaat. • Gebruikspagina: hierop wordt een overzicht gegeven van het aantal pagina's dat met het apparaat is afgedrukt, gegroepeerd op formaat, soort en papierbaan. • Apparaatgegevens: hier worden de netwerknaam, het adres en het model van het apparaat weergegeven. Als u deze items wilt aanpassen, klikt u op Apparaatgegevens op het tabblad Instellingen. • Bedieningspaneel: geeft berichten weer van het bedieningspaneel, zoals Klaar of Sluimermodus ingeschakeld. • Afdrukken: hiermee kunt u afdruktaken naar het apparaat verzenden.

Tabblad of gebied	Opties
<p>Tabblad Instellingen</p> <p>Hiermee kunt u het product via uw computer configureren</p>	<ul style="list-style-type: none"> • Apparaat configureren: hiermee configureert u de standaardinstellingen van het apparaat. Deze pagina bevat de gebruikelijke menu's die via het display van het bedieningspaneel toegankelijk zijn. • Formaten/soorten papierlade: geeft voor elk van de invoerladen weer welk formaat en welke soort papier en afdrukmetaal is toegestaan. • E-mailserver: alleen netwerk. Samen met de pagina Waarschuwingsabonnementen te gebruiken voor het instellen van e-mailwaarschuwingen. • Waarschuwingsabonnementen: Alleen netwerk. Hiermee stelt u in dat u e-mailwaarschuwingen wilt ontvangen voor diverse gebeurtenissen met betrekking tot het apparaat en de benodigheden. • Waarschuwingsdrempels: hiermee stelt u de tijd in of geeft u een waarde op voor het tijdstip waarop het apparaat bepaalde waarschuwingen moet verzenden. • AutoSend: hiermee stelt u in dat er automatisch e-mailberichten naar een bepaald adres worden verzonden over de apparaatconfiguratie en de benodigheden. • Beveilig.: hiermee stelt u een wachtwoord in dat moet worden ingevoerd om toegang te krijgen tot de tabbladen Instellingen en Netwerk, en tot gedeelten van het bedieningspaneel van het apparaat en HP Jetdirect-netwerkfuncties. Bepaalde functies van het apparaat in- en uitschakelen. • Overige koppelingen bewerken: hiermee kunt u een koppeling naar een andere website instellen of aanpassen. Deze koppeling wordt weergegeven in het gebied Overige koppelingen op alle pagina's van de geïntegreerde webserver. • Apparaatgegevens: hiermee kunt u het apparaat een naam geven en een nummer toekennen. Voer de naam en het e-mailadres in van de primaire contactpersoon aan wie de informatie over het apparaat wordt verzonden. • Taal: hiermee stelt u de taal in waarin informatie over de geïntegreerde webserver wordt weergegeven. • Datum & tijd: hiermee synchroniseert u de tijd met een NTS (Network Time Server). • Sluimerschema: hiermee kunt u de wektijd (de tijd waarop het apparaat wordt ingeschakeld) instellen of bewerken. <p>OPMERKING: Het tabblad Instellingen kan met een wachtwoord worden beveiligd. Als het apparaat op een netwerk is aangesloten, moet u eerst contact opnemen met de systeembeheerder voordat u de instellingen op dit tabblad wijzigt.</p>

Tabblad of gebied	Opties
<p>Tabblad Netwerk</p> <p>Hiermee kunt u netwerkinstellingen wijzigen vanaf uw computer</p>	<p>Netwerkbeheerders kunnen met dit tabblad netwerkinstellingen voor het product opgeven wanneer dit op een IP-netwerk is aangesloten. Dit tabblad wordt niet weergegeven als het product rechtstreeks op een computer of op een andere manier dan met een HP Jetdirect-afdrukservers op een netwerk is aangesloten.</p> <p>OPMERKING: Het tabblad Netwerk kan met een wachtwoord worden beveiligd.</p>
<p>Overige koppelingen</p> <p>Hier vindt u koppelingen waarmee u verbinding met Internet maakt</p>	<ul style="list-style-type: none"> • HP Instant Support: hiermee gaat u naar de HP website, waar u oplossingen kunt vinden voor mogelijke vragen en problemen. • Benodigheden aanschaffen: hiermee gaat u naar de HP SureSupply-website, waar u informatie vindt over het aanschaffen van originele HP benodigheden, zoals printcartridges en papier. • Productondersteuning: hiermee gaat u naar de ondersteuningswebsite voor het apparaat, waar u meer informatie kunt zoeken over verschillende onderwerpen. • Demo: hier wordt het uitvoeren van bepaalde taken gedemonstreerd, bijvoorbeeld het verhelpen van storingen en het afdrukken op verschillende soorten papier. <p>OPMERKING: Om deze koppelingen te kunnen gebruiken, moet u toegang tot Internet hebben. Als u een inbelverbinding gebruikt en nog geen verbinding hebt wanneer u de geïntegreerde webserver opent, moet u eerst verbinding maken voordat u de websites kunt bezoeken. Mogelijk moet u de geïntegreerde webserver sluiten en opnieuw openen.</p>

HP Web Jetadmin-software gebruiken

HP Web Jetadmin is een op het web gebaseerde software-oplossing voor het op afstand installeren en bewaken van op het netwerk aangesloten randapparatuur en voor het oplossen van problemen daarmee. Het beheer is proactief zodat netwerkbeheerders de mogelijkheid hebben problemen op te lossen voordat de gebruiker daarmee wordt geconfronteerd. Download deze uitgebreide beheersoftware gratis van www.hp.com/go/webjetadmin.

In HP Web Jetadmin kunnen plug-ins worden geïnstalleerd voor ondersteuning van specifieke functies van bepaalde apparaten. De HP Web Jetadmin-software kan u automatisch op de hoogte stellen wanneer nieuwe plug-ins beschikbaar zijn. Volg de aanwijzingen op de pagina **Product bijwerken** om automatisch verbinding te maken met de website van HP en de nieuwste apparaatplug-ins voor uw apparaat te installeren.

 **OPMERKING:** Browsers moeten Java™ kunnen uitvoeren. Browsers met een Apple PC wordt niet ondersteund.

Beveiligingsfuncties gebruiken

Het apparaat ondersteunt beveiligingsstandaarden en aanbevolen protocollen om het apparaat te beveiligen, belangrijke gegevens op uw netwerk te beschermen en het beheer en onderhoud van het apparaat te vereenvoudigen.

Ga naar www.hp.com/go/secureprinting voor gedetailleerde informatie over de beveiligde beeldbewerkings- en afdrukoplossingen van HP. Op deze website vindt u koppelingen naar witboeken en documenten met veelgestelde vragen over beveiligingsfuncties.

IP Security

IPsec (IP Security) is een reeks protocollen voor het beheer van IP-netwerkverkeer van en naar het apparaat. IPsec voorziet in verificatie tussen hosts, gegevensintegriteit en codering van netwerkcommunicatie.

Voor apparaten die zijn aangesloten op het netwerk en die over een HP Jetdirect-afdrukservers beschikken, kunt u IPsec configureren via het tabblad **Netwerk** van de geïntegreerde webserver.

De geïntegreerde webserver beveiligen

1. Open de geïntegreerde webserver. Zie [De geïntegreerde webserver gebruiken op pagina 111](#).
2. Klik op het tabblad **Instellingen**.
3. Klik op de koppeling **Beveilig..**
4. Klik op de knop **Instellingen voor apparaatbeveiliging**.
5. Typ het wachtwoord in het vak **Nieuw wachtwoord** en typ het nogmaals in het vak **Controleer het wachtwoord**.
6. Klik op de knop **Toepassen**. Noteer het wachtwoord en bewaar het op een veilige plaats.

Schijf beveiligd wissen

Om te voorkomen dat verwijderde gegevens op de harde schijf van het product toegankelijk zijn voor onbevoegden, gebruikt u de functie Schijf beveiligd wissen in de HP Web Jetadmin-software. Met deze functie verwijdert u afdruktaken op een veilige manier van de harde schijf.

Schijf beveiligd wissen biedt de volgende beveiligingsniveaus:

- **Niet-beveiligd snel wissen.** Dit is een eenvoudige wisfunctie voor bestandstabellen. De toegang tot het bestand wordt verwijderd, maar de werkelijke gegevens blijven op de schijf staan totdat het bestand worden overschreven door latere gegevensopslagbewerkingen. Dit is de snelste modus. Niet-beveiligd snel wissen is de standaardwismodus.
- **Beveiligd snel wissen.** Toegang tot het bestand wordt verwijderd en de gegevens worden overschreven met een vast, identiek tekenpatroon. Dit gaat langzamer dan Niet-beveiligd snel wissen, maar alle gegevens worden overschreven. Beveiligd snel wissen voldoet aan de vereisten van het Amerikaanse Department of Defense 5220-22.M voor het wissen van schijfmedia.
- **Beveiligd wissen met opschonen.** Dit niveau is vergelijkbaar met de Beveiligd snel wissen-modus. Bovendien worden de gegevens herhaaldelijk overschreven met een algoritme, waardoor er geen resterende gegevens overblijven. Deze modus heeft invloed op de prestatie. Beveiligd wissen met opschonen voldoet aan de vereisten van het Amerikaanse Department of Defense 5220-22.M voor het reinigen van schijfmedia.

Gegevens waarop dit van toepassing is

Gegevens die door de functie Schijf beveiligd wissen worden gewist, zijn onder meer tijdelijke bestanden die tijdens het afdrukken worden gemaakt, opgeslagen taken, 'controleren en vasthouden'-taken, lettertypen op schijf, macro's op schijf (formulieren), adresboeken, en toepassingen van HP en derden.

 **OPMERKING:** Opgeslagen taken worden alleen veilig overschreven als deze zijn verwijderd via het menu **TAAK OPHALEN** van het apparaat nadat de juiste wismodus is ingesteld.

Deze functie heeft geen invloed op gegevens die zijn opgeslagen op het op flash-gebaseerde NVRAM (non-volatile RAM), waarmee standaardprinterinstellingen, paginatellingen en dergelijke gegevens worden opgeslagen. Deze functie heeft geen invloed op gegevens die zijn opgeslagen op een systeem-RAM-schijf (als een dergelijke schijf wordt gebruikt). Deze functie heeft geen invloed op gegevens die zijn opgeslagen op de flash-gebaseerde RAM voor het opstarten van het systeem.

Door het wijzigen van de modus Schijf beveiligd wissen worden geen eerdere gegevens op de schijf overschreven. Ook wordt niet onmiddellijk een volledige schijfreiniging uitgevoerd. Met het wijzigen van de modus Schijf beveiligd wissen wijzigt u de manier waarop tijdelijke gegevens voor taken worden opgeruimd nadat de wismodus is gewijzigd.

Aanvullende informatie

Zie de ondersteuningsbrochure van HP of ga naar www.hp.com/go/webjetadmin voor aanvullende informatie over de functie HP Schijf beveiligd wissen.

HP High Performance gecodeerde harde schijven

Dit apparaat ondersteunt een optionele gecodeerde harde schijf die u kunt installeren in de EIO-accessoiresleuf. Deze harde schijf is voorzien van hardwarecodering zodat u veilig gevoelige gegevens kunt opslaan zonder nadelige invloed op de prestaties van het apparaat. Deze harde schijf werkt met de laatste AES-standaard (Advanced Encryption Standard) en beschikt over veelzijdige tijdsbesparende eigenschappen en robuuste functionaliteit.

Zie [Onderdeelnummers op pagina 199](#) voor meer informatie over het bestellen van deze accessoires.

Hardware-aansluiting

Dit apparaat is uitgerust met een hardware-aansluiting waarop u een beveiligingsapparaat van derden kunt installeren. Deze aansluiting bevindt zich boven op het apparaat, achter het bedieningspaneel. U kunt het apparaat van derden op het apparaat aansluiten via een van de interne USB-poorten.

 **OPMERKING:** Het basismodel is niet uitgerust met een hardware-aansluiting.

Opgeslagen taken veiligstellen

U kunt taken die op het apparaat zijn opgeslagen beveiligen door er een pincode aan toe te wijzen. Wanneer iemand probeert de beveiligde taken af te drukken, moet eerst de pincode worden ingevoerd op het bedieningspaneel van het apparaat.

Zie [Functies voor taakopslag gebruiken op pagina 93](#) voor meer informatie.

De menu's op het bedieningspaneel vergrendelen

U kunt diverse menu's op het bedieningspaneel vergrendelen met behulp van de geïntegreerde webserver.

1. Open de geïntegreerde webserver door het IP-adres van het apparaat in te voeren op de adresregel van uw webbrowser.
2. Klik op het tabblad **Instellingen** en klik vervolgens op de koppeling **Beveilig.**
3. Klik op de knop **Instellingen voor apparaatbeveiliging**.
4. Selecteer het gewenste beveiligingsniveau in het gebied **Vergrendeling van toegang tot bedieningspaneel**.

Beveiligingsniveau	Vergrendelde menu's
Lage menuvergrendeling	<ul style="list-style-type: none"> • Voor toegang tot menu TAAK OPHALEN hebt u een pincode nodig. • Het menu SYSTEEMINSTELLINGEN is vergrendeld. • Het menu I/O is vergrendeld. • Het menu HERSTELLEN is vergrendeld.
Matige menuvergrendeling	<ul style="list-style-type: none"> • Voor toegang tot menu TAAK OPHALEN hebt u een pincode nodig. • Het menu APPARAAT CONFIGUREREN is vergrendeld (alle submenu's). • Het menu DIAGNOSTIEK is vergrendeld.
Gemiddelde menuvergrendeling	<ul style="list-style-type: none"> • Voor toegang tot menu TAAK OPHALEN hebt u een pincode nodig. • Het menu PAPIERVERWERKING is vergrendeld. • Het menu APPARAAT CONFIGUREREN is vergrendeld (alle submenu's). • Het menu DIAGNOSTIEK is vergrendeld.
Maximale menuvergrendeling	<ul style="list-style-type: none"> • Voor toegang tot menu TAAK OPHALEN hebt u een pincode nodig. • Het menu INFORMATIE is vergrendeld. • Het menu PAPIERVERWERKING is vergrendeld. • Het menu APPARAAT CONFIGUREREN is vergrendeld (alle submenu's). • Het menu DIAGNOSTIEK is vergrendeld.

5. Klik op de knop **Toepassen**.

De formatter vergrendelen

Het gebied rondom de formatter, aan de achterzijde van het apparaat, is uitgerust met een sleuf waaraan u een beveiligingskabel kunt vastmaken. Vergrendel de formatter om te voorkomen dat iemand waardevolle onderdelen uit de formatter verwijdert.

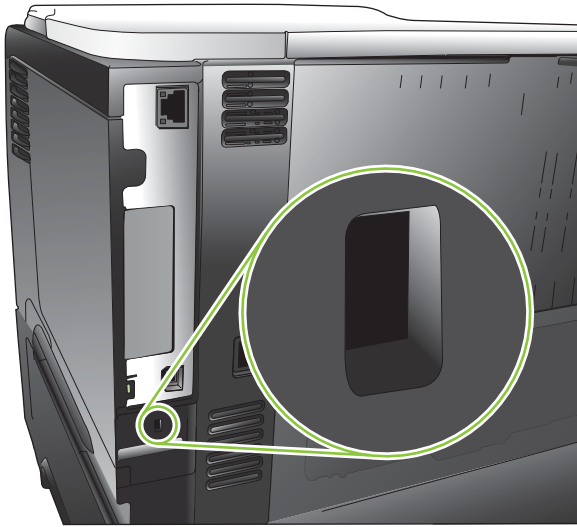

Benodigdheden beheren

Gebruik voor het beste afdrukresultaat originele HP printcartridges.

Opslag van printcartridges

Verwijder de printcartridge pas uit de verpakking wanneer u klaar bent om deze te gaan gebruiken.

 **VOORZICHTIG:** Stel de printcartridge niet langer dan enkele minuten bloot aan licht om te voorkomen dat de cartridge wordt beschadigd.

Beleid van HP ten aanzien van printcartridges die niet van HP zijn

HP Company raadt het gebruik af van nieuwe of opnieuw gevulde printcartridges die niet afkomstig zijn van HP.

 **OPMERKING:** Beschadigingen door een printcartridge die niet van HP is, vallen niet onder de garantie en serviceovereenkomsten van HP.

Zie [De printcartridge vervangen op pagina 121](#) om een nieuwe printcartridge van HP te installeren. Volg de instructies bij de nieuwe cartridge om de gebruikte cartridge te recyclen. Zie [Instructies voor retourneren en recyclen op pagina 218](#) voor meer informatie over recycling.

HP fraudehotline en -website

Bel de fraude-hotline van HP (1-877 219 3183 in Noord-Amerika, gratis) of ga naar www.hp.com/go/anticounterfeit als na de installatie van een HP-printcartridge een bericht op het bedieningspaneel verschijnt dat de cartridge geen originele HP-cartridge is. HP helpt u te bepalen of de desbetreffende cartridge een origineel HP-product is en stappen te ondernemen om het probleem op te lossen.

In de volgende gevallen hebt u mogelijk te maken met een niet-originele printcartridge:

- U ondervindt een groot aantal problemen bij het gebruik van de printcartridge.
- De printcartridge ziet er anders uit dan gebruikelijk (bijvoorbeeld het oranje trekklipje ontbreekt of de doos is anders).

Levensduur van benodigdheden

Zie www.hp.com/go/learnaboutsupplies voor informatie over de levensduur van bepaalde benodigdheden.

Zie [Benodigdheden en accessoires op pagina 197](#) voor het bestellen van nieuwe benodigdheden.

Benodigheden en onderdelen vervangen

Richtlijnen voor vervanging

Houd bij het installeren van het apparaat de volgende richtlijnen in acht.

- Er is voldoende ruimte nodig aan de boven- en voorzijde van het apparaat om benodigheden te kunnen verwijderen.
- Plaats het apparaat op een vlakke, stevige ondergrond.

De printcartridge vervangen

Wanneer een printcartridge het einde van de geschatte levensduur heeft bereikt, wordt op het bedieningspaneel een bericht **ZWARTE CARTRIDGE VRIJWEL LEEG** weergegeven. U hoeft het onderdeel nu nog niet te vervangen, tenzij de afdrukkwaliteit niet meer voldoet. Wanneer de cartridge deze conditie heeft bereikt, is de Premium Protection Warranty van HP voor het desbetreffende onderdeel beëindigd.

Blijf met de huidige cartridge afdrukken totdat de afdrukkwaliteit niet meer acceptabel is, zelfs na het opnieuw verdelen van de toner. Als u de toner opnieuw wilt verdelen, verwijdert u de tonercartridge uit de printer en schudt u de cartridge horizontaal heen en weer. Raadpleeg de instructies voor het vervangen van de cartridge voor een grafische weergave. Plaats de tonercartridge opnieuw in de printer en sluit het paneel.

De resterende levensduur van een cartridge is slechts een schatting en hangt af van het soort documenten dat wordt afgedrukt en van andere factoren.

U kunt het apparaat configureren om te stoppen wanneer het bericht **ZWARTE CARTRIDGE VRIJWEL LEEG** wordt weergegeven. Het kan echter voorkomen dat met de printcartridge nog steeds een acceptabele afdrukkwaliteit kan worden bereikt. Als u wilt doorgaan met afdrukken, moet u de cartridge vervangen of het menu **BENODIGDH. BEHEREN** gebruiken om het apparaat te configureren om door te gaan met afdrukken. Zie [Menu Benodigheden beheren op pagina 20](#) voor meer informatie.

 **VOORZICHTIG:** Als de toner op uw kleding komt, veegt u dit af met een droge doek en wast u de kleding in koud water. Met warm water wordt de toner in de stof opgenomen.

 **OPMERKING:** Op de verpakking van de printcartridge vindt u informatie over recycling van gebruikte cartridges. Zie [Instructies voor retourneren en recyclen op pagina 218](#).

 **TIP:** Ga naar de volgende website om een animatie te bekijken van deze procedure: www.hp.com/go/lip3010-replace-print-cartridges.

1. Druk op de ontgrendelknop van de bovenklep en open de klep.

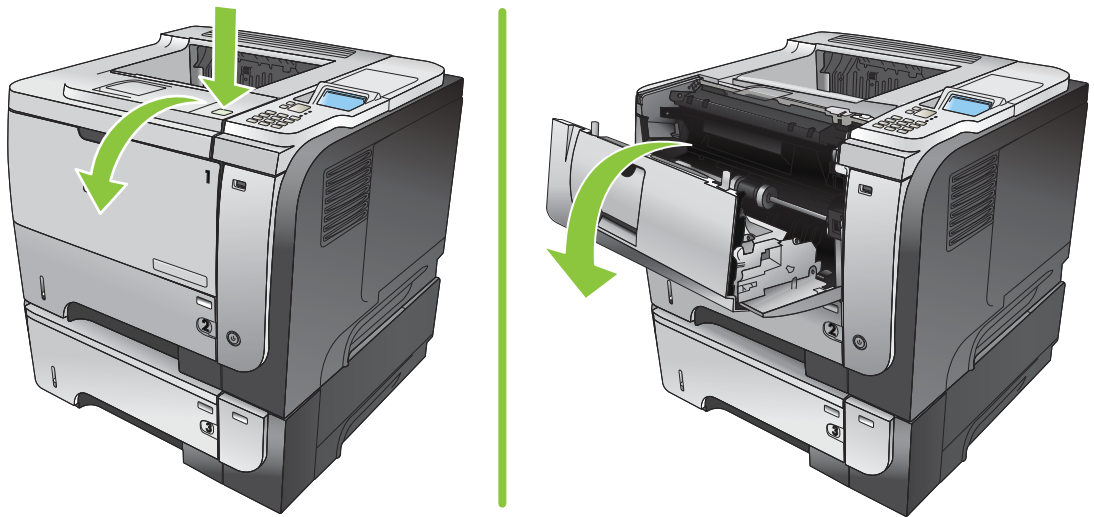

2. Haal de gebruikte printcartridge uit het apparaat.



3. Haal de nieuwe printcartridge uit de verpakking. Plaats de gebruikte printcartridge in de verpakking voor recycling.

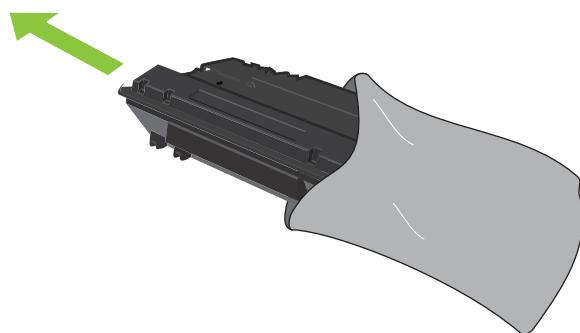

4. Neem de printcartridge vast bij de voorkant en achterkant en verspreid de toner gelijkmatig door de printcartridge vijf of zes keer zachtjes heen en weer te schudden.

⚠ VOORZICHTIG: Raak de sluiters en het oppervlak van de rol niet aan.

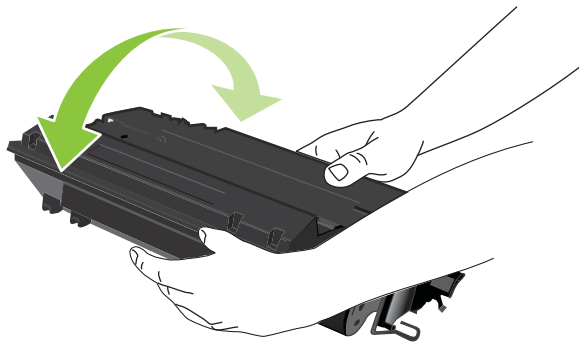

5. Verwijder de transporttape van de nieuwe printcartridge. Gooi de tape weg volgens de plaatselijke voorschriften.

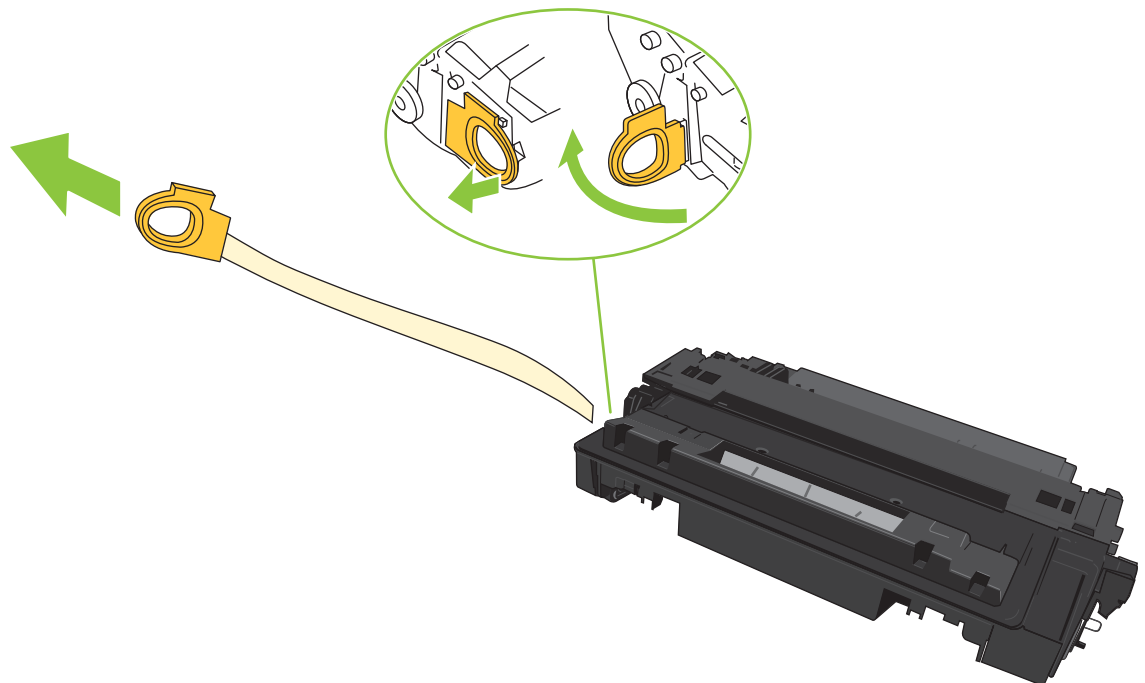

6. Lijn de printcartridge uit met de sporen in het apparaat en druk de printcartridge stevig op zijn plaats.

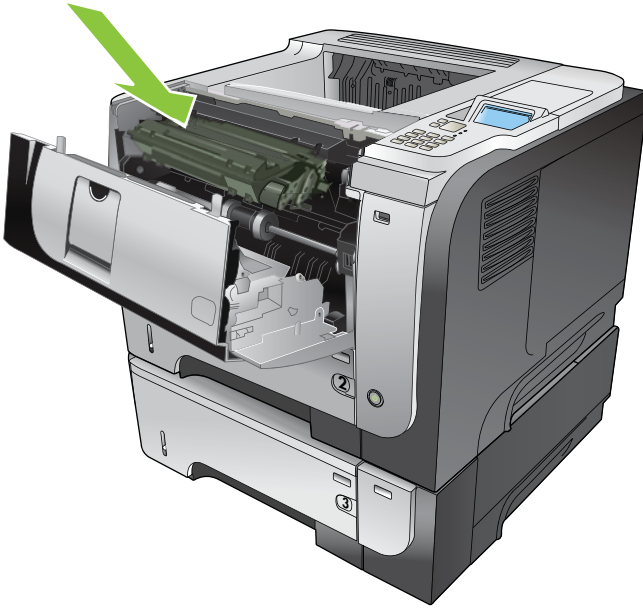

7. Sluit de bovenklep. Na korte tijd wordt op het bedieningspaneel de melding **Klaar** weergegeven.

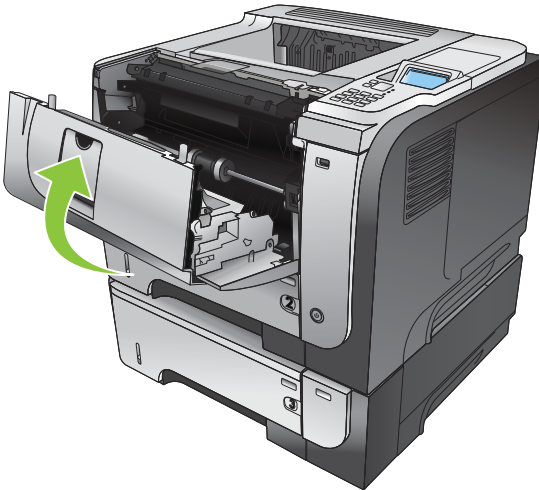

Installatie van geheugen, interne USB-apparatuur en externe I/O-kaarten

Overzicht

De formatter heeft de volgende open sleuven en poorten voor uitbreiding van de mogelijkheden van het apparaat:

- Eén DIMM-sleuf (dual inline memory module) waarmee u het apparaatgeheugen kunt uitbreiden
- Twee interne USB-poorten voor het toevoegen van lettertypen, talen en andere oplossingen van derden
- Eén externe I/O (EIO)-sleuf voor het toevoegen van een externe afdrukserver, een externe harde schijf of een parallelle poort

Als er al een geïntegreerde HP Jetdirect-afdrukserver in het apparaat is geïnstalleerd, kunt u een extra netwerkapparaat in de EIO-sleuf plaatsen.

Zie [Benodigheden en accessoires op pagina 197](#) voor informatie over het bestellen van specifieke onderdelen.

U kunt controleren hoeveel geheugen er in het apparaat is geïnstalleerd of wat er op de USB-poorten of de EIO-sleuf is aangesloten door een configuratiepagina af te drukken.

Geheugen installeren

U kunt meer geheugen aan het apparaat toevoegen als u dikwijls complexe illustraties of PostScript-documenten (PS) afdruckt, of veel gedownloade lettertypen gebruikt. Wanneer de printer over meer geheugen beschikt, hebt u tevens meer mogelijkheden bij de ondersteuning van functies met betrekking tot taakopslag, zoals het maken van snelkopieën.

Op dit apparaat kunt u PDF-bestanden afdrukken wanneer er 96 MB geheugen is geïnstalleerd. Voor de beste prestaties dient u het geheugen echter uit te breiden tot minimaal 192 MB.

 **OPMERKING:** De SIMM's (Single In-line Memory Modules) die op eerdere HP LaserJet-apparaten werden gebruikt, zijn niet compatibel met dit apparaat.

Apparaatgeheugen installeren

Dit apparaat heeft één DIMM-sleuf.

 **VOORZICHTIG:** Elektronische onderdelen kunnen worden beschadigd door statische elektriciteit. Draag bij het installeren van DIMM's een antistatische polsband of raak regelmatig achtereenvolgens het oppervlak van de antistatische verpakking van de DIMM en onbewerkt metaal op het apparaat aan.

1. Als u dit niet al had gedaan, drukt u een configuratiepagina af om te bepalen hoeveel geheugen in het apparaat is geïnstalleerd. Zie [Informatie- en demonstratiepagina's afdrukken op pagina 106](#).

2. Zet het apparaat uit en haal de stekker van het netsnoer uit het stopcontact.

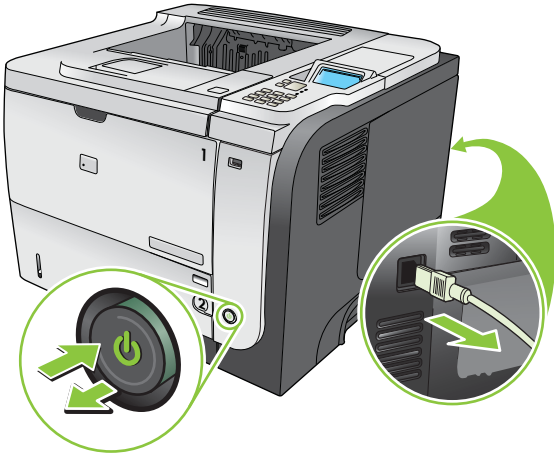

3. Ontkoppel alle interfacekabels.

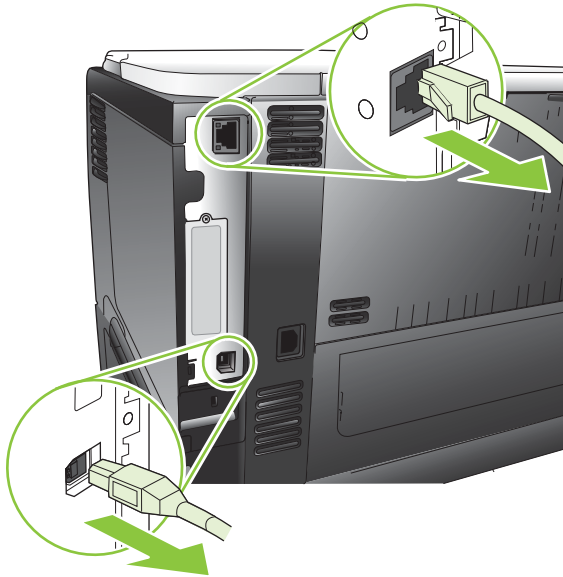

4. Verwijder het rechterzijpaneel door het naar de achterzijde van het apparaat te schuiven tot het ontgrendeld is.

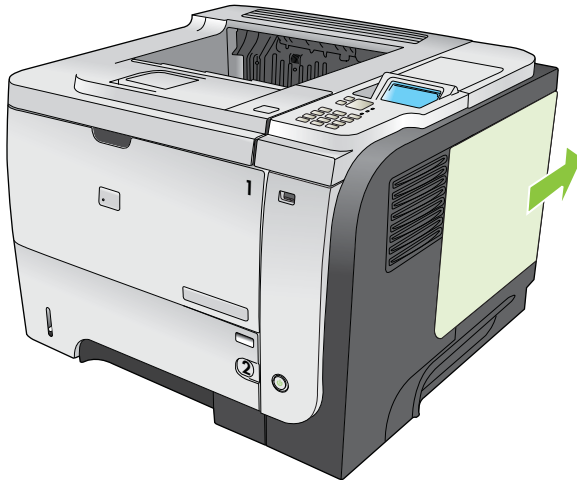

5. Haal de DIMM uit de antistatische verpakking.

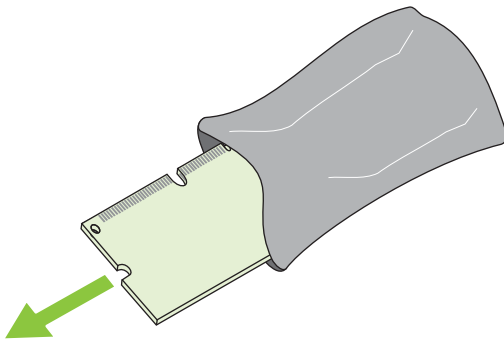

⚠ VOORZICHTIG: U kunt de kans op beschadigingen door statische elektriciteit verminderen, door altijd een antistatische polsband te dragen, waarmee de statische elektriciteit wordt ontladen of door het oppervlak van de antistatische verpakking aan te raken voordat u de DIMM's aanraakt.

6. Houd de DIMM bij de randen vast, lijn de inkeping van de DIMM schuin uit op de streep van de DIMM-sleuf en duw de DIMM stevig in de sleuf totdat deze goed vastzit. Wanneer de DIMM juist is geïnstalleerd, zijn de metalen contactpunten niet zichtbaar.

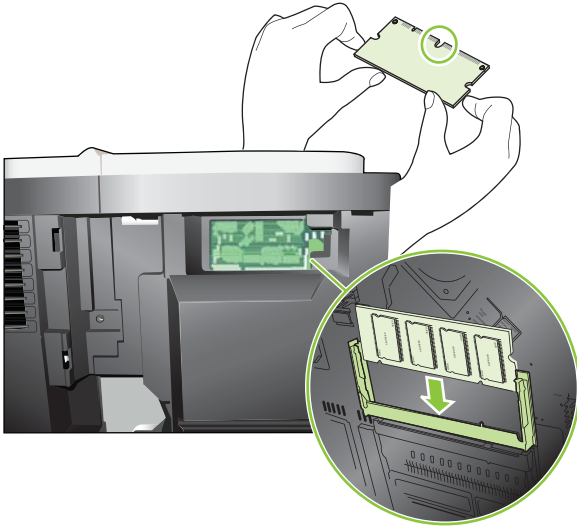

7. Druk de DIMM omlaag totdat de DIMM vastklikt in de twee vergrendelingen.

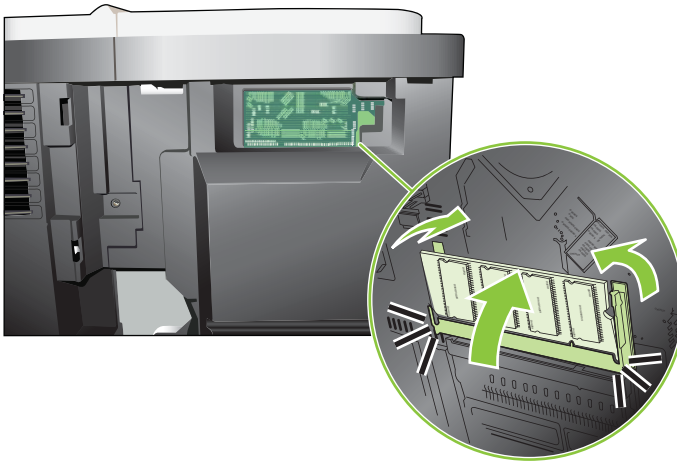

 **OPMERKING:** Als u problemen hebt met het aanbrengen van de DIMM, moet u ervoor zorgen dat de inkeping in de onderrand van de DIMM is uitgelijnd met de streep van de sleuf. Als de DIMM nog steeds niet kan worden geplaatst, controleert u of u het juiste type DIMM probeert te installeren.

8. Plaats het rechterzijpaneel terug. Lijn de lipjes op het paneel uit met de sleuven in het apparaat en druk het paneel naar de voorzijde van het apparaat totdat het vastklikt.

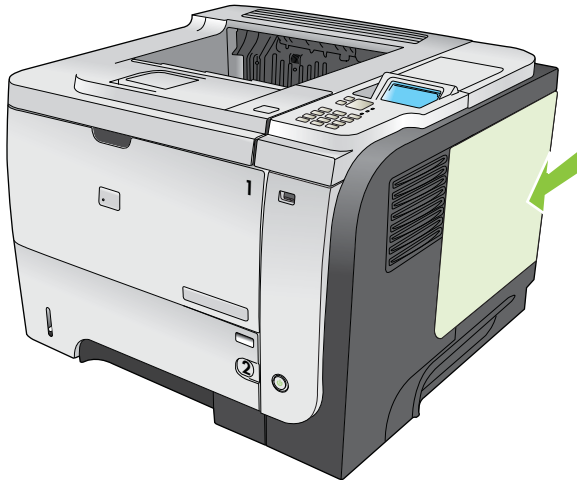

9. Sluit de interfacekabels en het netsnoer weer aan.

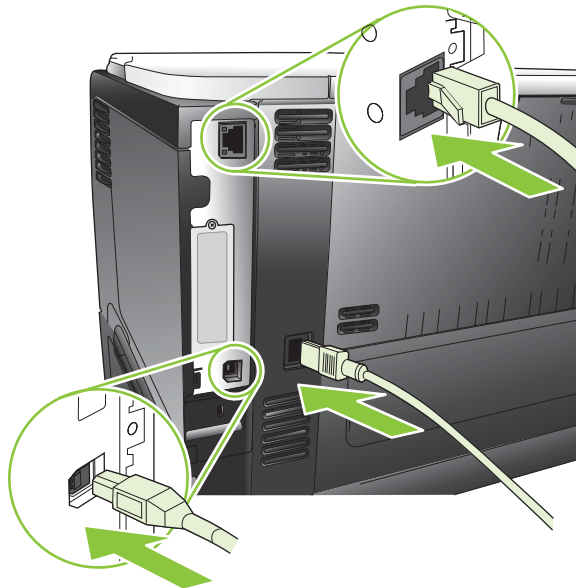

10. Schakel het product in.

De installatie van DIMM-modules controleren

Controleer na het installeren van de DIMM-module of de installatie is gelukt.

1. Schakel het product in. Controleer of het lampje Klaar op de printer gaat branden na het opstarten. Als er een foutbericht verschijnt, is het mogelijk dat een DIMM niet goed geïnstalleerd is. Zie [Berichten van het bedieningspaneel interpreteren op pagina 145](#).
2. Druk een configuratiepagina af (zie [Informatie- en demonstratiepagina's afdrukken op pagina 106](#)).
3. Controleer de sectie voor het geheugen op de configuratiepagina en vergelijk deze sectie met de configuratiepagina die is afgedrukt voordat u het geheugen hebt geïnstalleerd. Als de hoeveelheid

geheugen niet groter is, is de DIMM-module mogelijk niet op de juiste wijze geïnstalleerd of is deze defect. Herhaal de installatieprocedure. Installeer zo nodig een andere DIMM-module.

 **OPMERKING:** Als u een producttaal (personality) hebt geïnstalleerd, controleert u het gedeelte Geïnstall. personality's en opties op de configuratiepagina. Hier moet de nieuwe producttaal worden vermeld.

Zuinig omspringen met (permanente) bronnen

Functies of taken die u downloadt naar het apparaat, bevatten soms bronnen (bijvoorbeeld lettertypen, macro's of patronen). Bronnen die intern als permanent worden aangegeven, blijven in het geheugen van het apparaat totdat u het apparaat uitschakelt.

Volg de volgende richtlijnen als u gebruikmaakt van PDL (page description language) voor het markeren van bronnen als permanent. Raadpleeg de PDL-naslaginformatie bij PCL of PS voor technische gegevens.

- Markeer bronnen alleen als permanent als deze per se in het geheugen moeten blijven zolang het apparaat aan staat.
- Verzend permanente bronnen alleen aan het begin van een afdruktaak naar het apparaat en niet op het moment dat het apparaat bezig is met afdrukken.

 **OPMERKING:** Overmatig gebruik van permanente bronnen of downloaden naar het apparaat terwijl dit aan het afdrukken is, kan de prestaties van apparaat of het afdrukken van complexe taken nadelig beïnvloeden.

Geheugen inschakelen voor Windows

1. **Windows XP en Windows Server 2003 (met de standaardweergave van het menu Start):** Klik achtereenvolgens op **Start**, **Instellingen** en **Printers en faxapparaten**.

-of-

Windows 2000, Windows XP en Windows Server 2003 (met de weergave van het klassieke menu Start): Klik op **Start**, klik op **Instellingen** en klik vervolgens op **Printers**.

-of-

Windows Vista: Klik op **Start**, klik op **Configuratiescherm** en klik vervolgens in de categorie **Hardware en geluid** op **Printer**.

2. Klik met de rechtermuisknop op het pictogram van de driver en selecteer vervolgens **Eigenschappen**.
3. Klik op het tabblad **Apparaatinstellingen**.
4. Vouw de map met **Installeerbare opties** uit.
5. Selecteer naast **Printergeheugen** de totale hoeveelheid geïnstalleerd geheugen.
6. Klik op **OK**.

Interne USB-apparatuur installeren

Het apparaat heeft twee interne USB-poorten.

1. Zet het apparaat uit en haal de stekker van het netsnoer uit het stopcontact.

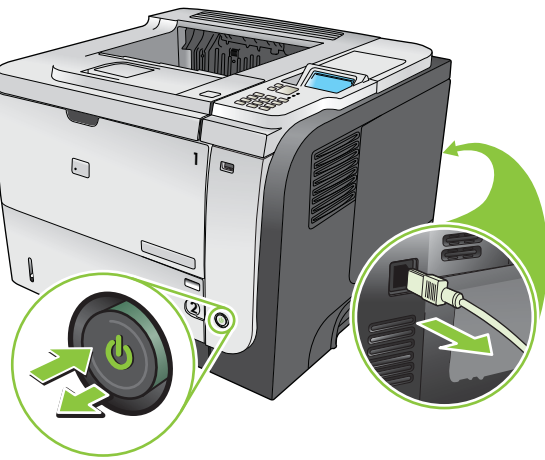

2. Ontkoppel alle interfacekabels.

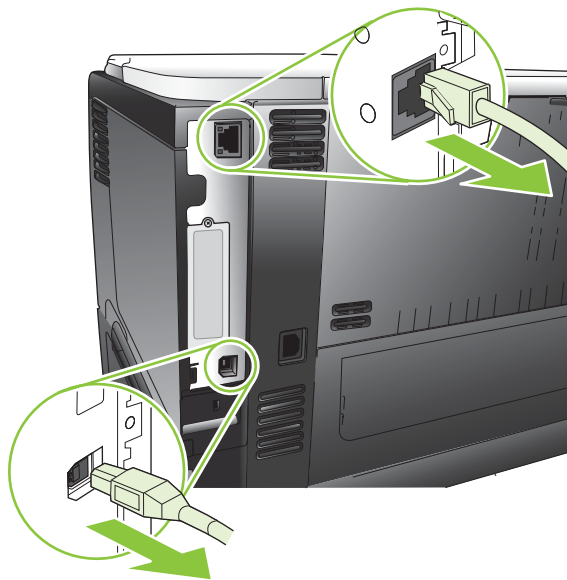

3. Verwijder het rechterzijpaneel door het naar de achterzijde van het apparaat te schuiven tot het ontgrendeld is.

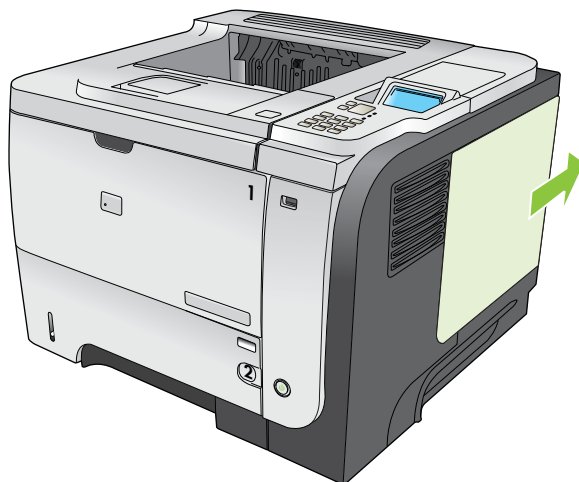

4. Zoek de USB-poorten vlakbij de onderzijde van de formatter-kaart op. Plaats het USB-apparaat in een van de poorten.

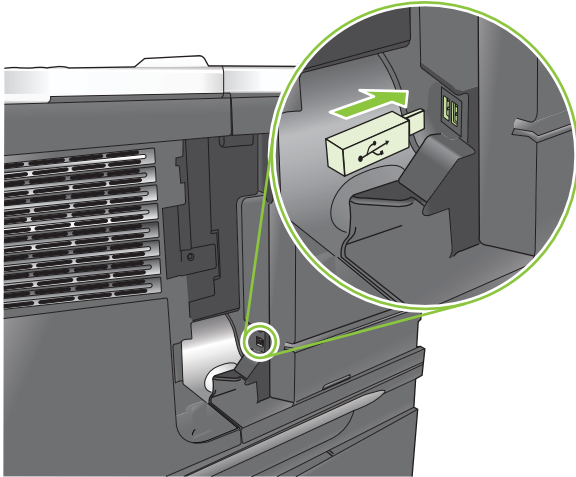

5. Plaats het rechterzijpaneel terug. Lijn de lipjes op het paneel uit met de sleuven in het apparaat en druk het paneel naar de voorzijde van het apparaat totdat het vastklikt.

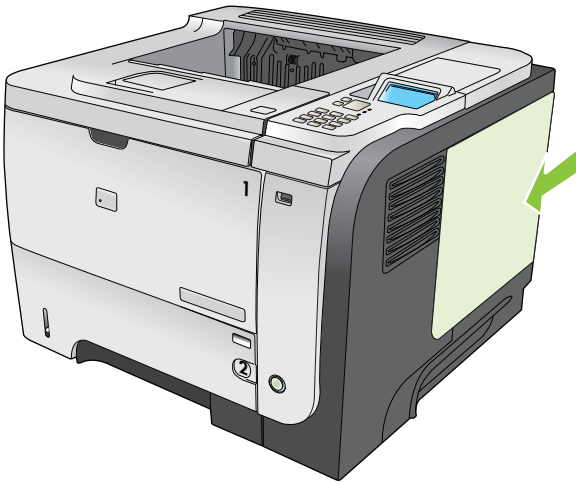

6. Sluit de interfacekabels en het netsnoer weer aan.

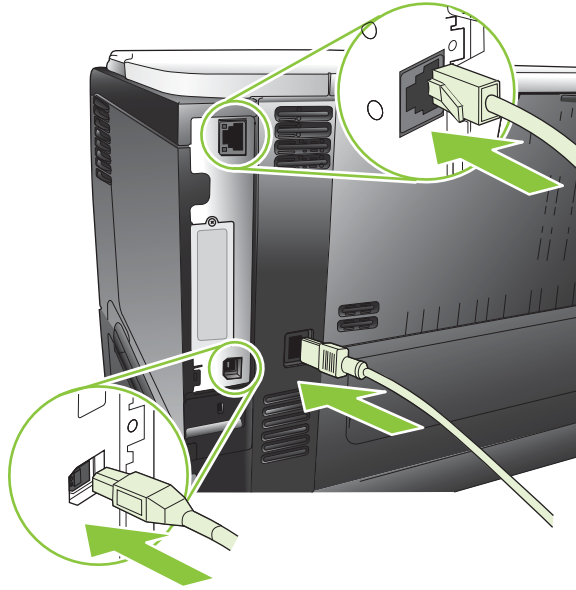

7. Schakel het product in.

EIO-kaarten installeren

Een EIO-kaart installeren

1. Schakel het apparaat uit.
2. Verwijder de twee schroeven en het afdekplaatje van de EIO-sleuf aan de achterzijde van het apparaat.

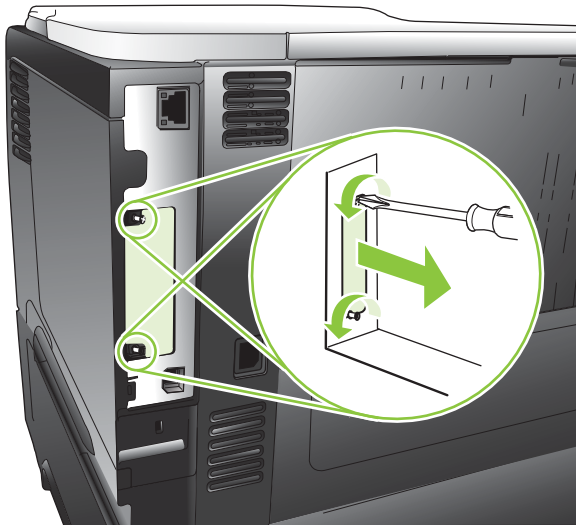

3. Installeer de EIO-kaart in de EIO-sleuf en draai de schroeven vast.

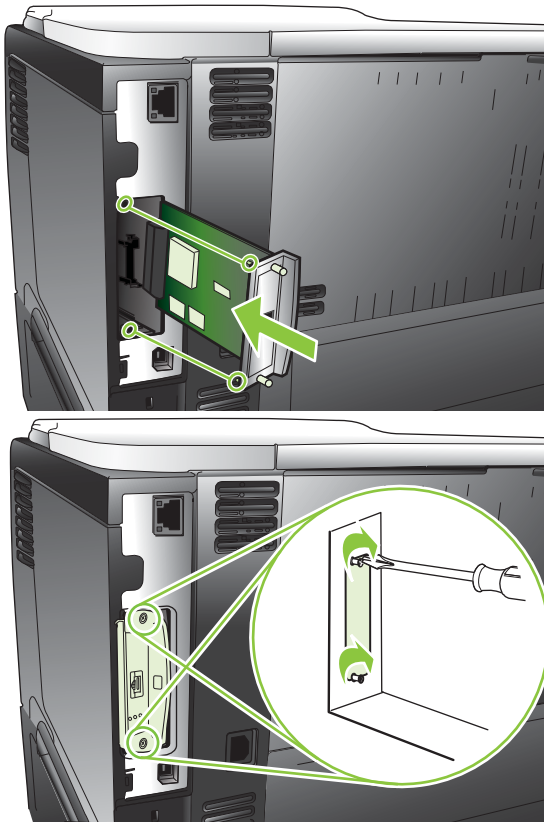

4. Als voor de EIO-kaart een kabelverbinding vereist is, sluit u de kabel aan.

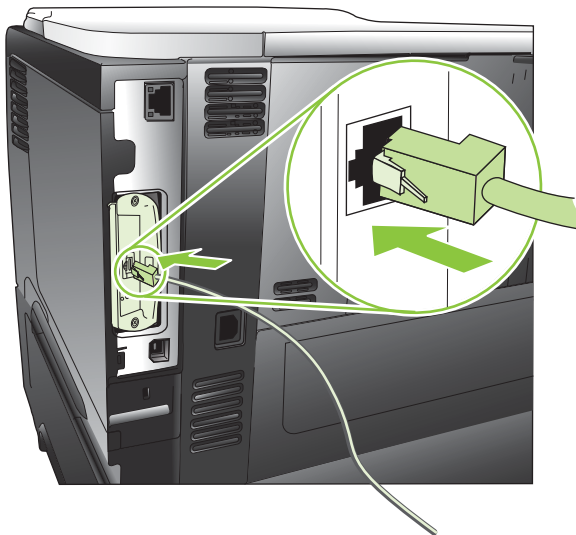

5. Schakel het apparaat in en druk een configuratiepagina af om te controleren of de nieuwe EIO-kaart wordt herkend. Zie [Informatie- en demonstratiepagina's afdrukken op pagina 106](#).

 **OPMERKING:** Wanneer u een configuratiepagina afdrukt, wordt tevens een HP Jetdirect-configuratiepagina afgedrukt met informatie over de netwerkconfiguratie en -status.

Een EIO-kaart verwijderen

1. Schakel het apparaat uit.
2. Koppel alle kabels los van de EIO-kaart.
3. Draai de twee schroeven los van de EIO-kaart en verwijder de kaart uit de EIO-sleuf.
4. Plaats het afdekplaatje van de EIO-sleuf weer op de achterzijde van het apparaat. Plaats de twee schroeven en draai ze aan.
5. Schakel het apparaat in.

Het product reinigen

Tijdens het afdrukproces kunnen zich papier, tonerresten en stofdeeltjes ophopen in het product. Dit kan na verloop van tijd problemen geven met de afdrukkwaliteit, bijvoorbeeld in de vorm van tonervlekken of vegen (zie [Problemen met de afdrukkwaliteit oplossen op pagina 180](#)).

De buitenkant reinigen

Gebruik een zachte, vochtige, pluisvrije doek om stof en vlekken van de buitenkant van het apparaat te verwijderen.

De papierbaan reinigen

De reinigingspagina afdrukken

1. Druk op de knop **Menu** .
2. Druk op de pijl omhoog of omlaag **▲/▼** om het menu **APPARAAT CONFIGUREREN** te selecteren en druk vervolgens op **OK**.
3. Druk op de pijl omhoog of omlaag **▲/▼** om het menu **AFDRUKKWALITEIT** te selecteren en druk vervolgens op **OK**.
4. Als het apparaat niet automatisch dubbelzijdig kan afdrukken, drukt u op de pijl omhoog of omlaag **▲/▼** om de optie **REINIGINGSPAGINA MAKEN** te markeren. Druk vervolgens op **OK**. Als het apparaat wel automatisch dubbelzijdig kan afdrukken, gaat u naar stap 5.
5. Druk op de pijl omhoog of omlaag **▲/▼** om de optie **REINIGINGSPAGINA VERWERKEN** te selecteren. Druk vervolgens op **OK**. Het reinigingsproces duurt enkele minuten.
6. Gooi de afgedrukte pagina weg. De taak is voltooid.

De firmware upgraden

Dit apparaat beschikt over een RFU-functie (Remote Firmware Update). Met onderstaande informatie kunt u de firmware van het apparaat upgraden.

De huidige versie van de firmware bepalen

1. Druk op de knop **Menu** .
2. Druk op de pijl omlaag ▼ om het menu **INFORMATIE** te markeren en druk op **OK**.
3. Druk op de pijl omlaag ▼ om de optie **CONFIGURATIE AFDRUKKEN** te markeren en druk vervolgens op **OK** om af te drukken.

De datumcode van de firmware wordt weergegeven in het gedeelte **Apparaatgegevens** van de configuratiepagina. De datumcode van de firmware heeft de volgende notatie: JJJJMMDD XX.XXX.X.

- De eerste getallenreeks is de datum, waarbij JJJJ het jaar is, MM de maand en DD de dag.
- De tweede getallenreeks is het versienummer van de firmware, in decimale notatie.

De nieuwe firmware van de HP website downloaden

Ga naar www.hp.com/go/ljp3010series_firmware om de meest recente firmware-upgrade voor het apparaat te downloaden.

De nieuwe firmware overbrengen naar het apparaat

 **OPMERKING:** Het apparaat kan een RFU-bestand ontvangen wanneer het de status **Klaar** heeft.

De volgende factoren kunnen van invloed zijn op de tijd die nodig is om het bestand te verzenden.

- De snelheid van de hostcomputer die de update verstuurt.
- Alle taken die vóór de .RFU-taak in de wachtrij staan, worden voltooid voordat de update wordt verwerkt.
- Als het proces wordt onderbroken voordat de firmware is gedownload, moet u het firmwarebestand opnieuw verzenden.
- Als de voeding uitvalt tijdens het updaten van de firmware, wordt de update onderbroken en verschijnt het Engelstalige bericht **Resend upgrade** (Upgrade opnieuw verzenden) op het bedieningspaneel. In dat geval moet u de upgrade via de USB-poort verzenden.

 **OPMERKING:** De firmware-update leidt tot een wijziging in de indeling van NVRAM (Non-volatile Random-Access Memory). Alle menu-instellingen waarvan de standaardinstelling is gewijzigd, worden mogelijk weer op de standaardwaarden ingesteld. U moet deze opnieuw wijzigen als u andere instellingen wilt dan de standaardinstellingen.

Gebruik het uitvoerbare flash-bestand om de firmware bij te werken

Dit apparaat is uitgerust met flash-geheugen, dus u kunt het uitvoerbare flash-bestand met de firmware (.EXE-bestand) gebruiken om de firmware bij te werken. Download het bestand van www.hp.com/go/ljp3010series_firmware.

 **OPMERKING:** Als u deze methode wilt gebruiken, sluit u het apparaat met een USB-kabel rechtstreeks aan op de computer en installeert u de printerdriver voor dit apparaat op de computer.

1. Druk een configuratiepagina af en noteer het TCP/IP-adres.
2. Zoek het .EXE-bestand op de computer en dubbelklik op het bestand om het te openen.
3. Selecteer dit apparaat in de vervolgkeuzelijst **Selecteer bij te werken printer**. Klik op de knop **Start** om het bijwerken te starten.

 **VOORZICHTIG:** Schakel het apparaat niet uit en verzend tijdens dit proces geen afdruktaken.

4. Wanneer het proces is voltooid, wordt in het dialoogvenster een pictogram met een lachend gezicht weergegeven. Klik op de knop **Afsluiten**.
5. Schakel het apparaat uit en weer in.
6. Druk nog een configuratiepagina af en controleer of de nieuwe firmwaredatumcode is afgedrukt.

Gebruik FTP om de firmware via een browser te uploaden

1. Controleer of uw internetbrowser is geconfigureerd voor de weergave van mappen op FTP-sites. Deze instructies gelden voor Microsoft Internet Explorer.
 - a. Open de browser en klik achtereenvolgens op **Extra** en **Internet-opties**.
 - b. Klik op het tabblad **Geavanceerd**.
 - c. Selecteer het vak met de naam **Mapweergave voor FTP-sites inschakelen**.
 - d. Klik op **OK**.
2. Druk een configuratiepagina af en noteer het TCP/IP-adres.
3. Open een browservenster.
4. Typ in de adresregel van de browser `ftp://<ADRES>`, waarbij <ADRES> het adres van het apparaat is. Als het TCP/IP-adres 192.168.0.90 is, typt u bijvoorbeeld `ftp://192.168.0.90`.
5. Zoek het gedownloadede .RFU-bestand voor het apparaat.
6. Sleep het RFU-bestand naar het **POORT**-pictogram in het browservenster.

 **OPMERKING:** Het apparaat wordt automatisch uit- en weer ingeschakeld om de update te activeren. Wanneer het updateproces is voltooid, wordt het bericht **Klaar** op het bedieningspaneel van het apparaat weergegeven.

Een upgrade uitvoeren op de firmware in een netwerkverbinding met FTP

1. Noteer het IP-adres op de pagina HP Jetdirect. De pagina HP Jetdirect is de tweede pagina die wordt afgedrukt als u de configuratiepagina afdrukt.

 **OPMERKING:** Controleer voordat u een upgrade voor de firmware uitvoert of alle foutberichten uit het display van het bedieningspaneel zijn verdwenen.

2. Klik op **Start**, klik op **Uitvoeren**, en typ vervolgens `cmd` om het opdrachtvenster te openen.
3. Typ `ftp <TCP/IP-ADRES>`. Als het TCP/IP-adres 192.168.0.90 is, typt u bijvoorbeeld `ftp 192.168.0.90`.
4. Ga naar de map waarin het firmware-bestand is opgeslagen.

5. Druk op **Enter** op het toetsenbord.
 6. Druk op **Enter** als om de gebruikersnaam wordt gevraagd.
 7. Druk op **Enter** als om het wachtwoord wordt gevraagd.
 8. Typ `bin` achter de opdrachtprompt.
 9. Druk op **Enter**. Het bericht **200 Types set to I, Using binary mode to transfer files** wordt in het opdrachtvenster weergegeven.
 10. Typ `put`, gevolgd door de bestandsnaam. Als de bestandsnaam bijvoorbeeld `ljp3015.rfu` is, typt u `put ljp3015.rfu`.
 11. Het downloaden begint en de firmware wordt bijgewerkt op het apparaat. Dit kan enkele minuten duren. Raak geen toetsen aan op het apparaat of de computer totdat het proces is voltooid.
-
-  **OPMERKING:** Nadat de upgrade is voltooid, wordt het apparaat automatisch uit- en weer ingeschakeld.
-
12. Typ `bye` op de opdrachtregel om de ftp-opdracht af te sluiten.
 13. Typ `exit` op de opdrachtregel om terug te keren naar de Windows-interface.

Een upgrade uitvoeren op de firmware met HP Web Jetadmin

Als u wilt weten hoe u HP Web Jetadmin gebruikt om de apparaatfirmware bij te werken, gaat u naar www.hp.com/go/webjetadmin

Een upgrade uitvoeren via Windows-opdrachten

 **OPMERKING:** Hiervoor moet het apparaat worden gedeeld in een netwerk.

1. Klik op **Start**, klik op **Uitvoeren**, en typ vervolgens `cmd` om het opdrachtvenster te openen.
2. Typ het volgende: `copy /B <BESTANDSNAAM> \\<COMPUTERNAAM>\<SHARENAAM>`, waarbij `<BESTANDSNAAM>` de naam van het .RFU-bestand is (inclusief het pad), `<COMPUTERNAAM>` de naam van de computer via welke het apparaat wordt gedeeld is en `<SHARENAAM>` de sharenaam van het apparaat is. Bijvoorbeeld: `C:\>copy /b C:\ljp3015.rfu \\UW_SERVER\UW_COMPUTER`.

 **OPMERKING:** Als de bestandsnaam of het pad een spatie bevat, moet u de bestandsnaam of het pad tussen dubbele aanhalingstekens zetten. Typ bijvoorbeeld: `C:\>copy /b "C:\MIJN DOCUMENTEN \ljp3015.rfu" \\UW_SERVER\UW_COMPUTER`.

3. Druk op **Enter** op het toetsenbord. Op het bedieningspaneel wordt een bericht weergegeven dat de voortgang van de firmware-upgrade aangeeft. Aan het einde van het upgradeproces wordt op het bedieningspaneel het bericht **Klaar** weergegeven. Op het computerscherm wordt het bericht **1 bestand(en) gekopieerd** weergegeven.

De HP Jetdirect-firmware upgraden

De HP Jetdirect-netwerkinterface in het apparaat bevat firmware waarop los van de firmware voor het apparaat een upgrade kan worden uitgevoerd. Hiervoor moet u HP Web Jetadmin versie 7.0 of hoger op uw computer installeren. Zie [HP Web Jetadmin-software gebruiken op pagina 115](#). Voer de volgende stappen uit om de HP Jetdirect-firmware bij te werken met HP Web Jetadmin.

1. Open het programma HP Web Jetadmin.
2. Open de map **Apparaatbeheer** in de vervolgkeuzelijst in het deelvenster **Navigatie**. Navigeer naar de map **Apparatenlijsten**.
3. Selecteer het apparaat dat u wilt bijwerken.
4. Selecteer in de vervolgkeuzelijst **Apparaathulpmiddelen** de optie **Jetdirect-firmware bijwerken**.
5. Onder de kop **Jetdirect-firmwareversie** worden het HP Jetdirect-modelnummer en de huidige firmwareversie weergegeven. Noteer beide.
6. Ga naar http://www.hp.com/go/wja_firmware.
7. Blader naar beneden in de lijst met HP Jetdirect-modelnummers om het modelnummer te zoeken dat u hebt genoteerd.
8. Bekijk de huidige firmwareversie van het model en kijk of deze hoger is dan de versie die u hebt opgeschreven. Als dat het geval is, klikt u met de rechtermuisknop op de firmwarekoppeling en volgt u de instructies op de webpagina om het nieuwe firmwarebestand te downloaden. Het bestand moet worden opgeslagen in de map <station>:\PROGRAM FILES\HP WEB JETADMIN\DOC\PLUGINS\HPWJA\FIRMWARE \JETDIRECT op de computer die de HP Web Jetadmin-software uitvoert.
9. In HP Web Jetadmin keert u terug naar het hoofdoverzicht van apparatuur en kiest u opnieuw de digitale zender.
10. Selecteer in de vervolgkeuzelijst **Apparaathulpmiddelen** opnieuw de optie **Jetdirect-firmware bijwerken**.
11. Op de HP Jetdirect-firmwarepagina vindt u de nieuwe firmwareversie onder de kop **Jetdirect-firmware beschikbaar op HP Web Jetadmin**. Klik op de knop **Firmware nu bijwerken** om de Jetdirect-firmware bij te werken.



OPMERKING: U kunt ook de FTP of geïntegreerde webserver van HP gebruiken om de HP Jetdirect-firmware bij te werken. Ga naar http://www.hp.com/go/wja_firmware voor meer informatie.

10 Problemen oplossen

- [Algemene problemen oplossen](#)
- [Fabrieksinstellingen herstellen](#)
- [Berichten van het bedieningspaneel interpreteren](#)
- [Storingen](#)
- [Problemen met de papierverwerking](#)
- [Problemen met de afdrukkwaliteit oplossen](#)
- [Prestatieproblemen oplossen](#)
- [Verbindingsproblemen oplossen](#)
- [Problemen met direct afdrukken via USB oplossen](#)
- [Problemen met de productsoftware](#)
- [Algemene Windows-problemen oplossen](#)
- [Enkele veel voorkomende problemen met Macintosh oplossen](#)

Algemene problemen oplossen

Als het apparaat niet op de juiste wijze reageert, loopt u de punten in de volgende controlelijst een voor een na. Als het apparaat ergens niet verder wil, gaat u te werk volgens de suggesties voor probleemoplossing. Als het probleem na een bepaalde stap is opgelost, hoeft u de resterende stappen in de controlelijst niet meer uit te voeren.

Controlelijst probleemoplossing

1. Controleer of het Klaar-lampje op het apparaat brandt. Voer de volgende stappen uit als er geen lampjes branden:
 - a. Controleer alle kabels en netsnoeren.
 - b. Controleer of het apparaat is ingeschakeld.
 - c. Controleer of het voltage geschikt is voor de netstroominstelling van het apparaat. (Zie het etiket aan de achterzijde van het apparaat voor de voltagespecificaties.) Als u een powerstrip gebruikt waarvan het voltage buiten de specificaties valt, steekt u de stekker rechtstreeks in het stopcontact. Als de stekker al in het stopcontact is gestoken, probeert u een ander stopcontact.
 - d. Neem contact op met de HP klantenondersteuning als de MFP nog geen stroom krijgt.
2. Controleer de bekabeling
 - a. Controleer de kabelaansluitingen tussen het apparaat en de computer of de netwerkpoort. Zorg ervoor dat de kabel goed is aangesloten.
 - b. Controleer of de kabel beschadigd is door zo mogelijk een andere kabel te gebruiken.
 - c. Controleer de netwerkaansluiting. Zie [Netwerkproblemen oplossen op pagina 188](#).
3. Kijk of er berichten worden weergegeven op de display van het bedieningspaneel. Raadpleeg [Berichten van het bedieningspaneel interpreteren op pagina 145](#) als er foutberichten worden weergegeven.
4. Controleer of het gebruikte papier aan de specificaties voldoet.
5. Druk een configuratiepagina af. Zie [Informatie- en demonstratiepagina's afdrukken op pagina 106](#). Als het apparaat is aangesloten op een netwerk, wordt er ook een HP Jetdirect-pagina afgedrukt.
 - a. Als de pagina's niet worden afgedrukt, moet u controleren of ten minste één lade papier bevat.
 - b. Zie [Storingen verhelpen op pagina 161](#) als het papier vastloopt in het apparaat.
6. Controleer de volgende punten als de configuratiepagina wordt afgedrukt:
 - a. Als de pagina niet correct wordt afgedrukt, ligt het probleem aan de hardware van het apparaat. Neem contact op met HP Klantenondersteuning.
 - b. Als de pagina correct wordt afgedrukt, functioneert de hardware van het apparaat naar behoren. Het probleem ligt bij de computer die u gebruikt of bij de printerdriver of het programma.
7. Voer een van de volgende handelingen uit:

Windows: Klik op **Start**, wijs **Instellingen** aan en klik op **Printers** of **Printers en faxapparaten**. Dubbelklik op de naam van het apparaat.

-of-

Mac OS X: Open **Afdrukbeheer** (of **Printerconfiguratie**) en dubbelklik op de regel voor de printer.

8. Controleer of de printerdriver voor dit apparaat is geïnstalleerd. Controleer het programma om te kijken of de printerdriver voor dit apparaat wordt gebruikt.
9. Druk een kort document af via een ander programma dat een vorige keer goed is afgedrukt. Als deze oplossing werkt, ligt het probleem bij het gebruikte programma. Als deze oplossing niet werkt (het document wordt niet afgedrukt), gaat u verder met de volgende stappen:
 - a. Probeer de afdruktaak uit te voeren vanaf een andere computer waarop de apparaatsoftware is geïnstalleerd.
 - b. Als het apparaat op het netwerk is aangesloten, sluit u het apparaat rechtstreeks aan op een computer met een USB-kabel. Leid het apparaat om naar de juiste poort of installeer de software opnieuw, waarbij u de nieuwe aansluitmethode kiest.

Factoren die de prestaties van het product beïnvloeden

De hoeveelheid tijd die nodig is om een taak af te drukken, is van verschillende factoren afhankelijk:

- Maximumsnelheid van het product in pagina's per minuut (ppm)
- Het gebruik van speciaal papier (zoals transparanten, zwaar papier of papier van aangepast formaat)
- Verwerkingstijd en downloadtijd van het product
- De complexiteit en de grootte van afbeeldingen
- De snelheid van de gebruikte computer
- De USB-verbinding
- De I/O-configuratie van de printer
- De hoeveelheid in het apparaat geïnstalleerd geheugen
- Het netwerkbesturingssysteem en de configuratie daarvan (indien van toepassing)
- De printerdriver die u gebruikt.



OPMERKING: Hoewel extra geheugen kan zorgen voor een betere afhandeling van complexe afbeeldingen en snellere downloadtijden, wordt hiermee niet de maximale snelheid van het apparaat (ppm) verhoogd.

Fabrieksinstellingen herstellen

1. Druk op de knop **Menu** .
2. Open de volgende menu's. Druk op de pijl omlaag ▼ om het menu te markeren en druk op de knop **OK** om het menu te selecteren.
 - a. **APPARAAT CONFIGUREREN**
 - b. **HERSTELLEN**
 - c. **FABRIEKSINSTELLINGEN HERSTELLEN**

Raadpleeg [Menu Herstellen op pagina 37](#) voor meer informatie.

Berichten van het bedieningspaneel interpreteren

Soorten berichten op het bedieningspaneel

Er zijn vier soorten berichten op het bedieningspaneel die de status van, of problemen met het apparaat kunnen aangeven.

Type bericht	Beschrijving
Statusberichten	Statusberichten geven de huidige status van het apparaat weer. Deze berichten informeren u over de normale werking van het apparaat; u hoeft niets te doen om het bericht van het display te verwijderen. De berichten veranderen wanneer de status van het apparaat verandert. Wanneer het apparaat klaar is, niet bezet is en er geen waarschuwingsberichten zijn, wordt op het display het statusbericht Klaar weergegeven.
Waarschuwingsberichten	Waarschuwingen stellen u op de hoogte van gegevens- en afdrukfouten. Deze berichten worden meestal afgewisseld met het bericht Klaar of andere statusberichten en blijven op het display totdat u op OK drukt. Sommige waarschuwingsberichten kunt u wissen. Als u VERWIJDERBARE WAARSCHUWINGEN instelt op TAAK in het menu APPARAAT CONFIGUREREN , worden deze berichten gewist bij de volgende afdruktaak.
Foutberichten	Foutberichten geven aan dat u een bepaalde actie moet uitvoeren, bijvoorbeeld papier toevoegen of een papierstoring oplossen. Sommige foutberichten blijven automatisch verschijnen. Als de instelling AUTOMATISCH DOORGAAN is ingeschakeld in het menu APPARAAT CONFIGUREREN , wordt de normale werking hervat nadat een automatisch opnieuw verschijnend foutbericht 10 seconden lang is weergegeven. OPMERKING: Als u op een willekeurige knop drukt terwijl het 10 seconden durende, automatisch verschijnende foutbericht wordt weergegeven, krijgt de functie van de knop prioriteit boven het bericht. Als u bijvoorbeeld op de stopknop  drukt, zal het apparaat pauzeren en de optie bieden om de afdruktaak te annuleren.
Kritieke-foutberichten	Kritieke-foutberichten attenderen u op een defect in het apparaat. U kunt sommige van deze berichten wissen door het apparaat uit en weer aan te zetten. Deze berichten worden niet beïnvloed door de instelling AUTOMATISCH DOORGAAN . Als een kritieke fout aanhoudt, is service noodzakelijk.

Berichten op het bedieningspaneel

Tabel 10-1 Berichten op het bedieningspaneel

Bedieningspaneelbericht	Omschrijving	Aanbevolen actie
<MAP> LEZEN XXXX bestanden gevonden XXXX ondersteund	De bestanden in de map USB worden momenteel gelezen.	Er is geen handeling vereist.
10.XX.YY ONDERDEELGEHEUGENFOUT Druk op ? voor hulp	Er is een fout opgetreden in een of meer onderdelen van het apparaat. 10.00.0Y = geheugen is defect 10.10.0Y = geheugen ontbreekt	<ol style="list-style-type: none">Schakel het apparaat uit en vervolgens in om het bericht te wissen.Neem contact op met een erkende service- of ondersteuningsleverancier van HP als het bericht blijft verschijnen.
11.XX INTERNE KLOKFOUT Druk op OK om door te gaan	Er is een fout opgetreden in de real-time klok.	Het afdrukken kan worden voortgezet, maar er verschijnt een melding telkens wanneer u het apparaat inschakelt. Om deze kwestie op te lossen neemt u contact op met een erkende service- of ondersteuningsleverancier van HP.

Tabel 10-1 Berichten op het bedieningspaneel (vervolg)

Bedieningspaneelbericht	Omschrijving	Aanbevolen actie
<p>13.JJ.NT PAPIERSTORING OPEN INVOERLADES</p> <p>wordt afgewisseld met</p> <p>Alle laden openen</p>	Er is een storing opgetreden in een lade.	<ol style="list-style-type: none"> 1. Open elke lade en controleer of er papier is vastgelopen. 2. Open de bovenklep. 3. Verwijder de printcartridge en eventueel papier. 4. Plaats de printcartridge weer in de printer en sluit de bovenklep. 5. Sluit alle laden.
<p>13.JJ.NT STORING IN <LOCATIE></p> <p>13.JJ.NT STORING IN <LOCATIE></p>	Er is een storing opgetreden op de aangegeven plaats.	<p>Verwijder het vastgelopen papier.</p> <p>Als het bericht nog steeds wordt weergegeven nadat u al het vastgelopen papier hebt verwijderd, is er mogelijk een sensor vastgelopen of beschadigd. Neem contact op met een erkend service- of ondersteuningspunt van HP.</p>
<p>21 PAGINA TE COMPLEX</p> <p>Druk op ? voor hulp</p> <p>wordt afgewisseld met</p> <p>21 PAGINA TE COMPLEX</p> <p>Druk op OK om door te gaan</p>	De gegevens in de afdruktaak zijn te gecompliceerd.	<ol style="list-style-type: none"> 1. Druk op de knop OK om de verzonden gegevens af te drukken (er kunnen gegevens verloren zijn gegaan). 2. Als dit bericht vaak verschijnt, vereenvoudigt u de afdruktaak of installeert u meer geheugen.
<p>22 EIO X BUFFEROVERLOOP</p> <p>Druk op OK om door te gaan</p>	<p>Er zijn te veel gegevens verzonden naar de EIO-kaart in de aangegeven sleuf [X]. Het is mogelijk dat er een onjuist communicatieprotocol in gebruik is.</p> <p>N.B. EIO 0 is gereserveerd voor de ingesloten HP Jetdirect-printserver.</p>	<ol style="list-style-type: none"> 1. Druk op OK om het bericht te verwijderen. (De taak wordt niet afgedrukt.) 2. Controleer de hostconfiguratie. Neem contact op met een erkende service- of ondersteuningsleverancier van HP als het bericht blijft verschijnen.
<p>22 GEÏNTEGREERDE I/O-BUFFEROVERFLOW</p> <p>Druk op OK om door te gaan</p>	Er zijn te veel gegevens verzonden naar de internet HP Jetdirect van het apparaat.	Druk op OK om door te gaan. Er gaan mogelijk gegevens verloren.
<p>22 USB I/O-BUFFEROVERFLOW</p> <p>Druk op OK om door te gaan</p>	Er zijn te veel gegevens naar de USB-poort verzonden.	Druk op OK om het foutbericht te verwijderen. (De taak wordt niet afgedrukt.)
<p>40 EIO X SLECHTE TRANSMISSIE</p> <p>Druk op OK om door te gaan</p>	<p>De verbinding tussen het apparaat en de EIO-kaart in de aangegeven sleuf [X] is verbroken.</p> <p>N.B. EIO 0 is gereserveerd voor de ingesloten HP Jetdirect-printserver.</p>	Druk op OK om het foutbericht te verwijderen en door te gaan met afdrukken.
<p>40 SLECHTE TRANSMISSIE GEÏNTEGREERDE I/O</p> <p>Druk op OK om door te gaan</p>	De verbinding tussen het apparaat en de HP Jetdirect-afdrukserver is verbroken.	Druk op OK om het foutbericht te verwijderen en door te gaan met afdrukken.

Tabel 10-1 Berichten op het bedieningspaneel (vervolg)

Bedieningspaneelbericht	Omschrijving	Aanbevolen actie
<p>41.3 ONVERWACHT FORMAAT IN LADE <X></p> <p>Druk op ? voor hulp</p> <p>wordt afgewisseld met</p> <p>PLAATS LADE <X> <SOORT> <FORMAAT></p> <p>Druk op OK om een andere lade te gebruiken</p>	<p>U hebt de lade geconfigureerd voor een ander formaat papier dan vereist voor de afdruktaak.</p>	<ol style="list-style-type: none"> 1. Vul de lade opnieuw met papier van het juiste formaat. 2. Controleer of u in het softwareprogramma, in de printerdriver en op het bedieningspaneel steeds hetzelfde papierformaat hebt opgegeven. 3. Druk op OK en ga naar de optie FORMAAT LADE <X> = <Formaat>. Wijzig de configuratie van het formaat in een lade in overeenstemming met het formaat dat voor de afdruktaak vereist is. 4. Als het foutbericht niet verdwijnt, zet u het apparaat uit en weer aan. 5. Neem contact op met een erkende service- of ondersteuningsleverancier van HP als het bericht blijft verschijnen.
<p>41.3 ONVERWACHT FORMAAT IN LADE 1</p> <p>HANDMATIG PLAATSEN <SOORT><FORMAAT></p>	<p>U hebt lade 1 geconfigureerd voor een ander formaat papier dan vereist voor de afdruktaak.</p>	<p>Vul de lade opnieuw met papier van het juiste formaat.</p> <p>Als een andere lade het juiste formaat bevat, wordt u gevraagd om op OK te drukken om een andere lade te gebruiken.</p>
<p>41.X FOUT</p> <p>Druk op ? voor hulp</p> <p>wordt afgewisseld met</p> <p>41.X FOUT</p> <p>Druk op OK om door te gaan</p>	<p>Er is een tijdelijke afdrufout opgetreden.</p>	<ol style="list-style-type: none"> 1. Druk op OK. De pagina met de fout wordt nu automatisch opnieuw afgedrukt als de functie voor het verhelpen van papierstoringen is ingeschakeld. 2. Schakel het product uit en weer in. 3. Neem contact op met een erkende service- of ondersteuningsleverancier van HP als het bericht blijft verschijnen.
<p>49.XXXX FOUT</p> <p>Schakel de printer uit en weer in om door te gaan</p>	<p>Er heeft zich een kritieke firmwarefout voorgedaan.</p> <p>Deze fout kan ontstaan door diverse externe oorzaken die niet direct te maken hebben met de hard- of firmware van het apparaat:</p> <ul style="list-style-type: none"> • het besturingssysteem van de computer • de netwerkverbinding • de printerdriver • Het softwareprogramma • het documentbestand <p>Om te helpen bij het identificeren van de oorzaak van dit probleem dient u aan te geven wat u precies deed voordat de fout optrad.</p>	<ol style="list-style-type: none"> 1. Zet het apparaat uit, wacht 20 minuten en schakel het apparaat vervolgens weer in. 2. Als u de oorzaak van de fout kunt bepalen als een invloed van buitenaf, probeert u het probleem op te lossen door het externe probleem op te lossen. 3. Neem contact op met een erkende service- of ondersteuningsleverancier van HP als het bericht blijft verschijnen.

Tabel 10-1 Berichten op het bedieningspaneel (vervolg)

Bedieningspaneelbericht	Omschrijving	Aanbevolen actie
50.X FUSERFOUT Druk op ? voor hulp	Er is een fuser-fout opgetreden.	<ol style="list-style-type: none"> 1. Schakel het product uit en weer in. 2. Neem contact op met een erkende service- of ondersteuningsleverancier van HP als het bericht blijft verschijnen.
51.XY FOUT Druk op ? voor hulp wordt afgewisseld met 51.XY FOUT Schakel de printer uit en weer in om door te gaan	Er is een tijdelijke afdrufout opgetreden.	<ol style="list-style-type: none"> 1. Schakel het product uit en weer in. 2. Neem contact op met een erkende service- of ondersteuningsleverancier van HP als het bericht blijft verschijnen.
52.XY FOUT Druk op ? voor hulp wordt afgewisseld met 52.XY FOUT Schakel de printer uit en weer in om door te gaan	Er is een tijdelijke afdrufout opgetreden.	<ol style="list-style-type: none"> 1. Schakel het product uit en weer in. 2. Neem contact op met een erkende service- of ondersteuningsleverancier van HP als het bericht blijft verschijnen.
53.X0.01 FOUT DIMM NIET ONDERSTEUND	De DIMM wordt niet ondersteund.	<p>Vervang de DIMM door een DIMM die door het apparaat wordt ondersteund.</p> <p>Zie Onderdeelnummers op pagina 199 voor een lijst met ondersteunde DIMM's.</p> <p>Zie Geheugen installeren op pagina 125 voor instructies voor het vervangen van de DIMM.</p>
55.XX.YY DC-CONTROLLERFOUT Druk op ? voor hulp wordt afgewisseld met 55.XX.YY DC-CONTROLLERFOUT Schakel de printer uit en weer in om door te gaan	Er is een tijdelijke afdrufout opgetreden.	<ol style="list-style-type: none"> 1. Schakel het product uit en weer in. 2. Neem contact op met een erkende service- of ondersteuningsleverancier van HP als het bericht blijft verschijnen.
56.X FOUT Druk op ? voor hulp wordt afgewisseld met 56.X FOUT Schakel de printer uit en weer in om door te gaan	Er is een tijdelijke afdrufout opgetreden door een onjuiste invoer- of uitvoerkeuze.	<ol style="list-style-type: none"> 1. Schakel het product uit en weer in. 2. Neem contact op met een erkende service- of ondersteuningsleverancier van HP als het bericht blijft verschijnen.
57.XX FOUT Druk op ? voor hulp wordt afgewisseld met 57.XX FOUT Schakel de printer uit en weer in om door te gaan	Er is een tijdelijke afdrufout opgetreden in een van de apparaatventilatoren.	<ol style="list-style-type: none"> 1. Schakel het product uit en weer in. 2. Neem contact op met een erkende service- of ondersteuningsleverancier van HP als het bericht blijft verschijnen.

Tabel 10-1 Berichten op het bedieningspaneel (vervolg)

Bedieningspaneelbericht	Omschrijving	Aanbevolen actie
<p>58.XX FOUT</p> <p>Druk op ? voor hulp</p> <p>wordt afgewisseld met</p> <p>58.XX FOUT</p> <p>Schakel de printer uit en weer in om door te gaan</p>	<p>Er is een apparaatfout opgetreden waarbij een geheugentag-CPU-fout is geconstateerd, of er is een probleem met de luchtsensor of de stroomvoorziening.</p>	<p>Problemen met de stroomvoorziening oplossen:</p> <ol style="list-style-type: none"> 1. Verwijder het apparaat uit de UPS-voorzieningen, extra voedingsbronnen of contactdozen. Steek de stekker van apparaat in een wandcontactdoos en controleer of het probleem hiermee is opgelost. 2. Als u de stekker van het apparaat al in een wandcontactdoos had gestoken, probeert u een andere voedingsbron in het gebouw, die onafhankelijk is van de voedingsbron die u op dit moment gebruikt. <p>Controleer of de netwerkspanning en de stroombron voldoen aan de elektrische specificaties van het apparaat.</p> <p>Neem contact op met een erkende service- of ondersteuningsleverancier van HP als het bericht blijft verschijnen.</p>
<p>59.XY FOUT</p> <p>Druk op ? voor hulp</p> <p>wordt afgewisseld met</p> <p>59.XY FOUT</p> <p>Schakel de printer uit en weer in om door te gaan</p>	<p>Er is een tijdelijke afdrukfout opgetreden.</p>	<ol style="list-style-type: none"> 1. Schakel het product uit en weer in. 2. Neem contact op met een erkende service- of ondersteuningsleverancier van HP als het bericht blijft verschijnen.
<p>68.X OPSLAGFOUT INSTELLINGEN GEWIJZIGD</p> <p>Druk op ? voor hulp</p> <p>wordt afgewisseld met</p> <p>68.X OPSLAGFOUT INSTELLINGEN GEWIJZIGD</p> <p>Druk op OK om door te gaan</p>	<p>Er is een fout opgetreden in het permanente geheugen van het apparaat en een of meer apparaatinstellingen dienen op de standaardwaarden te worden ingesteld.</p>	<p>Druk op de knop OK om het afdrukken te hervatten.</p> <p>Druk een configuratiepagina af en controleer de apparaatinstellingen om te bepalen welke waarden gewijzigd zijn.</p> <p>Als het foutbericht niet verdwijnt, zet u het apparaat uit en weer aan. Neem contact op met een erkende service- of ondersteuningsleverancier van HP als het bericht blijft verschijnen.</p>
<p>68.X PERMANENTE OPSLAG IS VOL</p> <p>Druk op ? voor hulp</p> <p>wordt afgewisseld met</p> <p>68.X PERMANENTE OPSLAG IS VOL</p> <p>Druk op OK om door te gaan</p>	<p>Het permanente geheugen van het apparaat is vol. Voor sommige instellingen zijn mogelijk de standaardwaarden hersteld.</p>	<ol style="list-style-type: none"> 1. Als het foutbericht niet verdwijnt, zet u het apparaat uit en weer aan. 2. Druk een configuratiepagina af en controleer de apparaatinstellingen om te bepalen welke waarden gewijzigd zijn. 3. Als u het permanente geheugen wilt opschonen, schakelt u het apparaat uit en houdt u de knop Menu  ingedrukt terwijl u het apparaat inschakelt. 4. Neem contact op met een erkende service- of ondersteuningsleverancier van HP als het bericht blijft verschijnen.

Tabel 10-1 Berichten op het bedieningspaneel (vervolg)

Bedieningspaneelbericht	Omschrijving	Aanbevolen actie
68.X SCHRIJFFOUT PERMANENTE OPSLAG Druk op OK om door te gaan	Het opslagapparaat kan niet schrijven. Het afdrukken kan doorgaan, maar er kunnen onverwachte problemen optreden doordat er een fout is geconstateerd in de permanente opslag.	Druk op OK om door te gaan. Als het foutbericht niet verdwijnt, zet u het apparaat uit en weer aan. Neem contact op met een erkende service- of ondersteuningsleverancier van HP als het bericht blijft verschijnen.
79.XXXX FOUT Schakel de printer uit en weer in om door te gaan	Het apparaat heeft een kritieke hardwarefout geconstateerd.	<ol style="list-style-type: none"> 1. Druk op de stopknop  om de afdruktaak uit het apparaatgeheugen te wissen. Schakel het product uit en weer in. 2. Probeer een taak vanuit een ander programma af te drukken. Als de taak wordt afgedrukt, gaat u terug naar het eerste programma en probeert u een ander bestand af te drukken. Als het bericht uitsluitend wordt weergegeven bij een bepaald programma of een bepaalde afdruktaak, neemt u contact op met de softwareleverancier voor ondersteuning. <p>Als het bericht blijft verschijnen bij verschillende programma's en afdruktaken, dient u de volgende stappen te proberen:</p> <ol style="list-style-type: none"> 1. Schakel het apparaat uit. 2. Koppel alle kabels tussen het apparaat en het netwerk of de computer los. 3. Verwijder alle geheugen-DIMM's of DIMM's van andere leveranciers uit het apparaat. Installeer vervolgens de geheugen-DIMM opnieuw. 4. Verwijder het EIO-apparaat uit het apparaat. 5. Schakel het product in. <p>Als de fout niet meer optreedt, volgt u de volgende stappen.</p> <ol style="list-style-type: none"> 1. Installeer de DIMM- en EIO-apparaten een voor een. Zet het apparaat na iedere installatie uit en weer aan. 2. Vervang de DIMM of het EIO-apparaat dat de fout heeft veroorzaakt. 3. Sluit alle kabels tussen het apparaat en het netwerk of de computer weer aan.

Tabel 10-1 Berichten op het bedieningspaneel (vervolg)

Bedieningspaneelbericht	Omschrijving	Aanbevolen actie
8X.YYYY EIO-FOUT	Er heeft zich een kritieke fout met het EIO-accessoire in sleuf [X] voorgedaan.	<ol style="list-style-type: none"> Schakel het product uit en weer in. Zet het apparaat uit, plaats het EIO-accessoire in sleuf [X] en zet het apparaat weer aan. Zet het apparaat uit, verwijder het EIO-accessoire uit sleuf [X], plaats het in een andere EIO-sleuf en zet het apparaat weer aan. Plaats het EIO-accessoire in sleuf [X].
8X.YYYY FOUT GEÏNTEGREERDE JETDIRECT	De ingesloten HP Jetdirect-printserver heeft een kritieke fout geconstateerd.	<ol style="list-style-type: none"> Schakel het product uit en weer in. Neem contact op met een erkende service- of ondersteuningsleverancier van HP als het bericht blijft verschijnen.
Afdrukken via USB niet beschikbaar Druk op ? voor hulp	De beheerder heeft afdrukken vanaf USB-accessoires uitgeschakeld.	Druk de taak af vanaf een computer die op het apparaat is aangesloten.
BEWERKING VAN RAM-SCHIJFBESTAND MISLUKT Druk op OK om te wissen	Een opdracht heeft een onlogische bewerking geprobeerd.	Druk op OK om door te gaan.
Bezig met annuleren...	De afdruktaak wordt geannuleerd. Het bericht blijft aanwezig tijdens het verwijderen van papier uit de papierbaan en het verwijderen van de laatste binnenkomende gegevens.	Er is geen handeling vereist.
Bezig met initialiseren	De afzonderlijke taken worden geïnitieerd.	Er is geen handeling vereist.
BEZIG MET OPWARMEN wordt afgewisseld met <Huidig statusbericht>	De sluimermodus van het apparaat wordt uitgeschakeld. Het afdrukken wordt daarna meteen voortgezet.	Er is geen handeling vereist.
BEZIG MET REINIGEN... PAPIER NOG NIET PAKKEN	Er wordt een automatische reiniging uitgevoerd.	Er is geen handeling vereist.
CODE CRC-FOUT RFU-UPGRADE VERZENDEN VIA USB DEV-POORT	Tijdens de upgrade van de firmware is een fout opgetreden.	Neem contact op met een erkende service- of ondersteuningsleverancier van HP.
DATA ONTVANGEN Druk op OK om de laatste pagina af te drukken wordt afgewisseld met < huidig statusbericht >	Het apparaat wacht op een afdrukopdracht.	Druk op OK om door te gaan.
DATUM/TIJD = JJJJ/MMM/DD UU:MM Druk op OK om te wijzigen Druk op ⊗ om over te slaan	De huidige datum en tijd.	Stel datum en tijd in of druk op de Stop-knop ⊗ om dit over te slaan.

Tabel 10-1 Berichten op het bedieningspaneel (vervolg)

Bedieningspaneelbericht	Omschrijving	Aanbevolen actie
DUPLEXBEWERKING MISLUKT Druk op OK om door te gaan wordt afgewisseld met DUPLEXBEWERKING MISLUKT Druk op ? voor hulp	Er is een tijdfout opgetreden tijdens het afdrukken van een dubbelzijdige afdrukaak.	Druk op OK om door te gaan. Als de fout opnieuw optreedt, annuleert u de taak en drukt u deze opnieuw af als enkelzijdige taak.
DUPLEX ONMOGELIJK SLUIT ACHTERSTE KLEP Druk op ? voor hulp	De achterste klep moet gesloten zijn, anders kunt u niet dubbelzijdig afdrukken.	Sluit de achterklep.
Een ogenblik geduld	het apparaat gaat offline.	Er is geen handeling vereist.
EIO <X>-SCHIJF WERKT NIET Druk op ? voor hulp	De EIO-schijf in sleuf X werkt niet goed.	<ol style="list-style-type: none"> 1. Schakel het apparaat uit. 2. Controleer of de EIO-schijf correct is geplaatst en stevig vastzit. 3. Als het bericht op het bedieningspaneel blijft verschijnen, moet u de schijf vervangen.
EIO <X>-SCHIJF WORDT OPGESTART wordt afgewisseld met <Huidig statusbericht>	De schijf in de EIO-sleuf [X] wordt geïnitieerd	Er is geen handeling vereist.
EIO APPARAATFOUT Druk op OK om te wissen	Het genoemde apparaat levert een fout op.	Druk op OK om door te gaan.
EIO BESTANDBEWERKING MISLUKT Druk op OK om te wissen	Een opdracht heeft een onlogische bewerking geprobeerd.	Druk op OK om door te gaan.
EIO BESTANDSSYSTEEM IS VOL Druk op OK om te wissen	Het genoemde bestandssysteem is vol; u kunt hier niets meer bij schrijven.	Druk op OK om door te gaan.
EIO IS BEVEILIGD TEGEN SCHRIJVEN Druk op OK om te wissen	U kunt niet naar het bestandssysteem schrijven.	Druk op OK om door te gaan.
Fabrieksinstellingen herstellen	De fabrieksinstellingen worden hersteld.	Er is geen handeling vereist.
FORMAAT IN LADE X ONJUIST Druk op ? voor hulp wordt afgewisseld met <Huidig statusbericht>	De aangegeven lade is geladen met een ander papierformaat dan het geconfigureerde formaat voor de lade.	Laad de lade met het geconfigureerde formaat voor de lade. Controleer of alle geleiders in de juiste stand staan in de opgegeven lade. Het afdrukken kan vanuit andere laden worden voortgezet.
FOUT BIJ LADEN RFU RFU-UPGRADE VERZENDEN VIA USB DEV-POORT	Tijdens de upgrade van de firmware is een fout opgetreden.	Neem contact op met een erkende service- of ondersteuningsleverancier van HP.

Tabel 10-1 Berichten op het bedieningspaneel (vervolg)

Bedieningspaneelbericht	Omschrijving	Aanbevolen actie
FOUT MET RAM-SCHIJF Druk op OK om te wissen	Het genoemde apparaat levert een fout op.	Druk op OK om door te gaan.
FOUT REINIGINGSPAG. Achterklep openen	U verwerkt een reinigingspagina terwijl de achterklep dicht is.	Open de achterste uitvoerbak om de reinigingspagina te maken of te gebruiken.
FOUT USB-OPSLAGAPPARAAT Druk op OK om te wissen	Het genoemde apparaat levert een fout op.	Druk op OK om door te gaan.
Gebeurtenislogboek leeg	U hebt LOGBOEK GEBEURT. WEERGEVEN op het bedieningspaneel geselecteerd maar het gebeurtenissenlogboek is leeg.	Er is geen handeling vereist.
Gebeurtenislogboek wissen	Het gebeurtenislogboek wordt gewist.	Er is geen handeling vereist.
GEBRUIK LADE <X> [SOORT] [FORMAAT] Wijzigen: druk op ▲/▼. Doorgaan: OK	Het apparaat heeft het papier van het gevraagde type en formaat niet gevonden. In het bericht worden het beschikbare type en formaat en de lade waarin het materiaal ligt weergegeven.	Druk op de knop OK om de waarden in het bericht te accepteren, of druk op de pijl omhoog of omlaag ▲/▼ om door de beschikbare keuzemogelijkheden te bladeren.
GEBRUIKT ONDERDEEL GEÏNSTALLEERD	De printcartridge is al eerder gebruikt.	Druk op de knop OK om deze cartridge te gebruiken of installeer een nieuwe cartridge. Als u van mening bent dat u een origineel onderdeel van HP hebt aangeschaft, gaat u naar www.hp.com/go/anticounterfeit .
GEBRUIKT ONDERDEEL IN GEBRUIK Economode uitgeschakeld	De printcartridge is al eerder gebruikt.	Als u van mening bent dat u een origineel onderdeel van HP hebt aangeschaft, gaat u naar www.hp.com/go/anticounterfeit .
Geen taak om te annuleren	U hebt op ⊗ gedrukt, maar er is geen actieve taak of er zijn geen gebufferde gegevens aanwezig om te annuleren. Het bericht wordt gedurende ongeveer 2 seconden weergegeven, waarna het apparaat terugkeert naar de modus Klaar.	Er is geen handeling vereist.
GEHEUGENTEST MISLUKT VERVANG DIMM <X>	Er is een fout met de DIMM vastgesteld.	Vervang de DIMM. Zie Geheugen installeren op pagina 125 . Zie Onderdeelnummers op pagina 199 voor een lijst met DIMM's die door dit apparaat worden ondersteund.
GEKOZEN PERSONALITY NIET BESCHIKBAAR Druk op OK om door te gaan	De printer heeft een verzoek ontvangen voor een personality (apparaattaal) die niet bestaat. De afdruktaak is geannuleerd.	Druk de taak af met een printerdriver voor een andere apparaattaal of voeg de gevraagde taal toe aan het apparaat (indien beschikbaar). Voor een lijst met beschikbare personality's dient u een configuratiepagina af te drukken.

Tabel 10-1 Berichten op het bedieningspaneel (vervolg)

Bedieningspaneelbericht	Omschrijving	Aanbevolen actie
Handeling nu niet mogelijk voor lade x ELK FORM./ELK AANG.niet mog. bij lade	Dubbelzijdig afdrukken is niet beschikbaar wanneer het ladeformaat is ingesteld op ELK FORM of ELK AANGEPAST .	Wijzig de lade-instellingen. 1. Druk op de knop Menu  . 2. Druk op de pijl omlaag ▼ om het menu PAPIERVERWERKING te markeren en druk op OK . 3. Druk op de pijl omlaag ▼ om de opgegeven lade te selecteren en druk daarna op OK . 4. Wijzig de instellingen voor formaat en soort voor de geselecteerde lade.
HANDMATIG PLAATSEN <SOORT><FORMAAT>	Het apparaat wacht totdat u papier hebt geplaatst in lade 1.	Als er al papier in lade 1 is geplaatst, drukt u op de Help-knop ? en vervolgens op de knop OK om af te drukken. Als u een andere lade wilt gebruiken, verwijdert u het papier uit lade 1 en drukt u op de knop OK .
HANDMATIG PLAATSEN <SOORT><FORMAAT> Druk op OK om door te gaan wordt afgewisseld met HANDMATIG PLAATSEN <SOORT><FORMAAT> Druk op ? voor hulp	Het apparaat wacht totdat u papier hebt geplaatst in lade 1.	Plaats het gevraagde papier in lade 1 en druk op de knop OK .
HANDMATIG PLAATSEN <SOORT><FORMAAT> Druk op OK om een andere lade te gebruiken wordt afgewisseld met HANDMATIG PLAATSEN <SOORT><FORMAAT> Druk op ? voor hulp	Het apparaat wacht totdat u papier hebt geplaatst in lade 1.	Druk op OK om een soort en formaat uit een andere lade te gebruiken.
Herstellen...	De specifieke instellingen worden hersteld.	Er is geen handeling vereist.
INCOMPATIBELE ZWARTE CARTRIDGE	De printcartridge is bestemd voor een ander apparaat.	Vervang de printcartridge door een printcartridge voor dit apparaat. Zie De printcartridge vervangen op pagina 121 . Zie Onderdeelnummers op pagina 199 voor informatie over printcartridges die door dit apparaat worden ondersteund.
INFLATE FAILURE RFU-UPGRADE VERZENDEN VIA USB DEV-POORT	Tijdens de upgrade van de firmware is een fout opgetreden.	Neem contact op met een erkende service- of ondersteuningsleverancier van HP.
INTERNE SCHIJF BESTANDSSYSTEEM IS VOL Druk op OK om te wissen	Het genoemde bestandssysteem is vol; u kunt hier niets meer bij schrijven.	Druk op OK om door te gaan.

Tabel 10-1 Berichten op het bedieningspaneel (vervolg)

Bedieningspaneelbericht	Omschrijving	Aanbevolen actie
<p>KAN NIET HELE DIRECTORY LEZEN</p> <p>Druk op OK om door te gaan</p>	<p>De lijst met bestanden op het USB-accessoire is langer dan door het apparaat kan worden weergegeven.</p>	<ol style="list-style-type: none"> Als u een bestand uit de gedeeltelijke lijst wilt afdrucken, drukt u op OK en selecteert u een bestand in de lijst. U kunt dit probleem voorkomen door bestanden van het USB-accessoire te verwijderen.
<p>Kan niet meer bestanden toevoegen</p> <p>Wacht tot een taak is afgedrukt.</p>	<p>De afdrukwachtrij bevat het maximumaantal taken.</p>	<p>Wacht tot een taak is voltooid voordat u een nieuwe taak aan de afdrukwachtrij toevoegt.</p>
<p>LADE <X> [SOORT] [FORMAAT]</p> <p>Druk op OK om formaat of soort te wijzigen</p> <p>wordt afgewisseld met</p> <p>LADE <X> [SOORT] [FORMAAT]</p> <p>Druk op ↵ om de instellingen te accepteren.</p>	<p>Dit bericht geeft de huidige configuratie van het type en het formaat van de papierlade weer. U kunt deze configuratie wijzigen.</p>	<p>Als u het papierformaat of de papiersoort wilt wijzigen, drukt u op de knop OK terwijl het bericht wordt weergegeven. Druk op de pijl terug ↵ om het bericht te wissen.</p> <ul style="list-style-type: none"> Selecteer de instellingen voor ELK FORM en ELK SOORT als de lade regelmatig voor verschillende papierformaten of -soorten wordt gebruikt. Stel een specifiek formaat en type in als slechts op één type papier wordt afgedrukt.
<p>LADE <X> OPEN</p> <p>Druk op ? voor hulp</p> <p>wordt afgewisseld met</p> <p><Huidig statusbericht></p>	<p>De lade kan geen papier invoeren in het apparaat omdat lade [X] is geopend en eerst moet worden gesloten voordat het afdrucken kan worden hervat.</p>	<p>Controleer de laden en sluit de laden die geopend zijn.</p>
<p>NIET-ONDERSTEUND ONDERDEEL GEÏNSTALLEERD</p>	<p>De printcartridge is bestemd voor een ander HP-product.</p>	<p>Als de afdrukkwaliteit niet meer voldoet, vervangt u de printcartridge. Zie De printcartridge vervangen op pagina 121.</p> <p>Zie Onderdeelnummers op pagina 199 voor een lijst met ondersteunde printcartridges.</p>
<p>NIET-ONDERSTEUND ONDERDEEL IN GEBRUIK</p>	<p>De printcartridge is bestemd voor een ander HP-product.</p>	<p>Als de afdrukkwaliteit niet meer voldoet, vervangt u de printcartridge. Zie De printcartridge vervangen op pagina 121.</p> <p>Zie Onderdeelnummers op pagina 199 voor een lijst met ondersteunde printcartridges.</p>
<p>Onderdeel geïnstalleerd dat niet van HP is</p>	<p>U hebt een printcartridge geïnstalleerd die niet door HP is vervaardigd.</p>	<p>Als u van mening bent dat u een origineel onderdeel van HP hebt aangeschaft, gaat u naar www.hp.com/go/anticounterfeit.</p>
<p>Ongeldige handtekening</p> <p>Upgrade geannuleerd</p>	<p>De code van de firmware-upgrade komt niet overeen met de handtekening van het apparaat.</p>	<p>Download het juiste firmware-upgradebestand voor dit apparaat en installeer de upgrade opnieuw.</p>
<p>ONGELDIGE HANDTEKENING ACCEPTEREN?</p> <p>Ja druk op OK</p> <p>wordt afgewisseld met</p> <p>ONGELDIGE HANDTEKENING ACCEPTEREN?</p> <p>Niet drukken op ⊗</p>	<p>Het apparaat voert een externe firmware-upgrade uit, de initiële code-ondertekening komt niet overeen met de handtekening en het menu HANDTEKENING-\nCONTROLE is ingesteld op VRAGEN BIJ ONGELDIG.</p>	<p>Download het juiste firmware-upgradebestand voor dit apparaat en installeer de upgrade opnieuw.</p>

Tabel 10-1 Berichten op het bedieningspaneel (vervolg)

Bedieningspaneelbericht	Omschrijving	Aanbevolen actie
Onjuist	Er is een verkeerde PIN-code ingevoerd.	Voer de PIN-code nogmaals in.
ONV. GEH. VOOR LADEN LETTERTYPEN/GEG. Druk op ? voor hulp wordt afgewisseld met <APPARAAT> Druk op OK om door te gaan	Het apparaat heeft meer gegevens ontvangen dan het geheugen kan opnemen. Het is mogelijk dat u geprobeerd hebt om te veel macro's, soft-lettertypen of ingewikkelde afbeeldingen over te brengen.	Druk op de knop OK om de verzonden gegevens af te drukken (er kunnen gegevens verloren zijn gegaan). Vereenvoudig de afdruktaak of installeer extra geheugen.
Papierbaancontrole	Het apparaat controleert op mogelijke storingen of papier dat niet is verwijderd uit het apparaat.	Er is geen handeling vereist.
Papierbaan vrijmaken	Het apparaat is vastgelopen of is aangezet, waarna er papier op een verkeerde locatie is ontdekt. Het apparaat probeert automatisch de pagina's uit te voeren.	Wacht totdat het apparaat de pagina's heeft uitgevoerd. Als uitvoeren niet mogelijk is, wordt een melding van een papierstoring op het bedieningspaneel weergegeven.
Papier vastgelopen rond fuser Druk op ? voor hulp	Er is een storing opgetreden doordat er papier is vastgelopen rond de fuser.	Neem contact op met een erkend service- of ondersteuningspunt van HP.
PLAATS LADE <X> <SOORT> <FORMAAT> Druk op OK om een andere lade te gebruiken wordt afgewisseld met PLAATS LADE <X> <SOORT> <FORMAAT> Druk op ? voor hulp	Er wordt een taak verzonden waarvoor materiaal van een specifiek type en formaat vereist is, maar dit materiaal is niet aanwezig in de aangegeven lade.	Druk op OK om een soort en formaat uit een andere lade te gebruiken.
PLAATS LADE <X> <SOORT> <FORMAAT> Druk op ? voor hulp	De aangegeven lade is geconfigureerd voor materiaal van een specifiek type en formaat voor een bepaalde afdruktaak, maar de lade is leeg. Ook alle andere laden zijn leeg.	Plaats het gevraagde papier in de lade.
PLAATS OF SLUIT LADE <X> Druk op ? voor hulp	De betreffende lade is open of ontbreekt.	Plaats of sluit de lade om door te gaan met afdrukken.
Printer controleren	Het apparaat controleert op mogelijke storingen of papier dat niet is verwijderd uit het apparaat.	Er is geen handeling vereist.
RAM-SCHIJF IS BEVEILIGD TEGEN SCHRIJVEN Druk op OK om te wissen	Er kan niet naar het apparaat worden geschreven.	Druk op OK om door te gaan.
ROM-SCHIJF APPARAATFOUT Druk op OK om te wissen	Het genoemde apparaat levert een fout op.	Druk op OK om door te gaan.
ROM-SCHIJF BESTANDSBEWERKING MISLUKT Druk op OK om te wissen	Een opdracht heeft een onlogische bewerking geprobeerd.	Druk op OK om door te gaan.
ROM-SCHIJF BESTANDSSYSTEEM IS VOL Druk op OK om te wissen	Het genoemde bestandssysteem is vol; u kunt hier niets meer bij schrijven.	Druk op OK om door te gaan.
ROM-SCHIJF IS BEVEILIGD TEGEN SCHRIJVEN Druk op OK om te wissen	Er kan niet naar het apparaat worden geschreven.	Druk op OK om door te gaan.

Tabel 10-1 Berichten op het bedieningspaneel (vervolg)

Bedieningspaneelbericht	Omschrijving	Aanbevolen actie
<p>SCHIJF <X>% REINIGEN VOLTOOID</p> <p>Niet uitschakelen</p> <p>wordt afgewisseld met</p> <p>SCHIJF <X>% REINIGEN VOLTOOID</p> <p>Druk op ? voor hulp</p>	<p>Het opslagapparaat wordt opgeschoond of gereinigd. Schakel het apparaat niet uit. De functies van het product zijn niet beschikbaar. Het apparaat wordt automatisch uit- en weer ingeschakeld wanneer dit proces is voltooid.</p>	<p>Er is geen handeling vereist.</p>
<p>SCHIJF OPSCHONEN <X>% VOLTOOID</p> <p>Niet uitschakelen</p> <p>wordt afgewisseld met</p> <p>SCHIJF OPSCHONEN <X>% VOLTOOID</p> <p>Druk op ? voor hulp</p>	<p>Er wordt een harde schijf opgeschoond.</p>	<p>Er is geen handeling vereist.</p>
<p>SLECHTE VERBINDING MET OPTIONELE LADE</p>	<p>Een van de optionele laden is niet goed aangesloten.</p>	<p>Verwijder het papier uit de lade en plaats de lade weer terug. Schakel vervolgens het apparaat uit en weer in.</p>
<p>Sluimermodus ingeschakeld</p>	<p>Het apparaat staat in de sluimermodus.</p>	<p>Er is geen handeling vereist.</p>
<p>TAAK KAN NIET WORDEN OPGESLAGEN</p> <p>wordt afgewisseld met</p> <p><Huidig statusbericht></p>	<p>De opgegeven afdruktaak kan niet worden opgeslagen vanwege een geheugen-, schijf- of configuratieprobleem.</p>	<p>Corrigeer de fout en probeer nogmaals de taak op te slaan.</p>
<p>Te veel laden geïnstalleerd</p> <p>Schakel uit en verwijder een lade</p>	<p>U hebt meer optionele laden geïnstalleerd dan door het apparaat worden ondersteund.</p> <p>Het apparaat biedt ondersteuning voor maximaal twee optionele invoerladen van 500 vel.</p>	<p>Verwijder een van de optionele laden.</p>
<p>Te veel USB-accessoires</p> <p>Druk op ? voor hulp</p>	<p>De printer ondersteunt deze hoeveelheid USB-opslagaccessoires niet.</p>	<p>Verwijder de extra USB-opslagaccessoires een voor een totdat dit bericht verdwijnt. Verwijder vervolgens het nieuwe USB-opslagaccessoire en plaats dit opnieuw.</p>
<p>Te veel USB-hubs</p> <p>Verwijder de laatste USB-hub</p>	<p>Het apparaat heeft waargenomen dat er een USB-hub is aangesloten op een andere USB-hub.</p>	<p>Verwijder de extra USB-hub. USB-hubs die op andere USB-hubs zijn aangesloten, worden niet ondersteund.</p>
<p>Toegang geweigerd MENU'S GEBLOKKEERD</p>	<p>De bedieningspaneelfunctie van het apparaat die u probeert te openen, is vergrendeld om ongeoorloofde toegang te verhinderen.</p>	<p>Neem contact op met de netwerkbeheerder.</p>
<p>UITVOERBAK VOL</p> <p>Verwijder alle papier uit bak</p>	<p>De uitvoerbak is vol. U kunt niet doorgaan met afdrukken.</p>	<p>Maak de bak leeg zodat de huidige afdruktaak kan worden voltooid.</p>
<p>UITVOERBAK VOL</p> <p>Verwijder alle papier uit bak</p> <p>wordt afgewisseld met</p> <p><Huidig statusbericht></p>	<p>De uitvoerbak is vol, maar deze is niet nodig voor de huidige afdruktaak.</p>	<p>Maak de bak leeg voordat u een taak naar die bak verzendt.</p>

Tabel 10-1 Berichten op het bedieningspaneel (vervolg)

Bedieningspaneelbericht	Omschrijving	Aanbevolen actie
UITVOERSTAPEL HANDMATIG INVOEREN Druk op OK om op andere zijde af te drukken	De eerste zijde van een handmatige duplex taak is afgedrukt en het apparaat wacht totdat u de uitgevoerde stapel hebt geplaatst om af te drukken op de tweede zijde.	<ol style="list-style-type: none"> 1. Plaats de uitgevoerde stapel in lade 1, in dezelfde richting en met de bedrukte zijde naar beneden. 2. Druk op OK om door te gaan met afdrukken.
Upgrade verwerken <component> <XXX>% Niet uitschakelen	De firmware-upgrade wordt in verschillende fasen uitgevoerd.	Er is geen handeling vereist.
USB-ACCESSOIRE HEEFT TE VEEL STROOM NODIG Verwijder het USB-accessoire en schakel daarna uit en weer in wordt afgewisseld met USB-ACCESSOIRE HEEFT TE VEEL STROOM NODIG Druk op ? voor hulp	Het USB-accessoire gebruikt te veel voeding. U kunt niet doorgaan met afdrukken.	Verwijder het USB-accessoire en start het apparaat opnieuw op. Gebruik een USB-accessoire dat minder stroom verbruikt of dat is uitgerust met een eigen voedingsbron.
USB-accessoire niet herkend Druk op ? voor hulp wordt afgewisseld met USB-accessoire niet herkend Druk op OK om te wissen	Het apparaat ondersteunt geen plug and play-bewerking voor het type USB-accessoire op de host-USB-poort, of het accessoire wordt niet ondersteund.	Schakel het apparaat uit en weer in terwijl het USB-accessoire is aangesloten. Als het bericht opnieuw wordt weergegeven, verwijdert u het USB-accessoire.
USB-opslagaccessoire verwijderd Niet-gerelateerde gegevens worden gewist	U hebt het USB-accessoire van het apparaat verwijderd. Eventuele taken in de wachtrij die afkomstig zijn van het accessoire, worden geannuleerd.	Als u de resterende taken wilt afdrukken, plaatst u het USB-accessoire weer en selecteert u de taken opnieuw.
USB-OPSLAG BESTANDSBEWERKING MISLUKT Druk op OK om te wissen	Een opdracht heeft een onlogische bewerking geprobeerd.	Druk op OK om door te gaan.
Verwijderen...	Het apparaat verwijdert een opgeslagen taak.	Er is geen handeling vereist.
Verzoek geaccepteerd. Een ogenblik geduld...	Het verzoek om een interne pagina af te drukken staat in de wachtrij.	Wacht tot de huidige taak is afgedrukt.
VUL LADE 1 [SOORT] [FORMAAT] Druk op OK om door te gaan wordt afgewisseld met VUL LADE 1 [SOORT] [FORMAAT] Druk op ? voor hulp	Lade 1 is leeg.	Vul lade 1 met het gevraagde papier. Als er al papier in lade 1 is geplaatst, drukt u op de Help-knop ? en vervolgens op de knop OK om af te drukken. Als u een andere lade wilt gebruiken, verwijdert u het papier uit lade 1 en drukt u op OK om verder te gaan.

Tabel 10-1 Berichten op het bedieningspaneel (vervolg)

Bedieningspaneelbericht	Omschrijving	Aanbevolen actie
<p>VUL LADE 1 [SOORT] [FORMAAT]</p> <p>Druk op OK om een andere lade te gebruiken</p> <p>wordt afgewisseld met</p> <p>VUL LADE 1 [SOORT] [FORMAAT]</p> <p>Druk op ? voor hulp</p>	<p>Lade 1 is leeg en er zijn andere laden beschikbaar.</p>	<p>Druk op OK om een andere lade te gebruiken.</p> <p>Als u lade 1 wilt gebruiken, plaatst u het gevraagde papier in deze lade.</p> <p>Als er al papier in lade 1 is geplaatst, drukt u op de Help-knop ? en vervolgens op de knop OK om af te drukken.</p> <p>Als u een andere lade wilt gebruiken, verwijdert u het papier uit lade 1 en drukt u op OK om een andere lade te gebruiken.</p>
<p>WAARSCHUWING ONDERDEELGEHEUGEN</p> <p>Economode uitgeschakeld</p>	<p>Het apparaat kan het geheugen in de printcartridge niet lezen.</p>	<p>Als u van mening bent dat u een origineel onderdeel van HP hebt aangeschaft, gaat u naar www.hp.com/go/anticounterfeit.</p>
<p>Wacht op printer om opnieuw te initialiseren</p>	<p>Dit bericht kan om diverse redenen worden weergegeven:</p> <ul style="list-style-type: none"> • De instellingen van de RAM-SCHIJF zijn gewijzigd voordat het apparaat opnieuw werd gestart. • Het apparaat wordt opnieuw gestart na een wijziging van externe apparaatmodi. • U hebt het menu DIAGNOSTIEK afgesloten. • Er is een nieuwe formatter geïnstalleerd met een oud apparaat, of er is een nieuw apparaat geïnstalleerd met een oude formatter. 	<p>Er is geen handeling vereist.</p>
<p>ZWARTE CARTRIDGE INSTALLEREN</p> <p>Druk op ? voor hulp</p>	<p>De printcartridge ontbreekt.</p>	<ol style="list-style-type: none"> 1. Open de bovenklep. 2. Plaats de cartridge. 3. Sluit de bovenklep.
<p>ZWARTE CARTRIDGE VRIJWEL LEEG</p>	<p>Het apparaat geeft aan wanneer een onderdeel bijna op is. De echte resterende levensduur van de printcartridge kan variëren. Zorg dat u een vervangende printcartridge hebt die u kunt plaatsen wanneer de afdrukkwaliteit niet meer voldoet. U hoeft de printcartridge nu nog niet te vervangen, tenzij de afdrukkwaliteit niet meer voldoet. Als een HP-onderdeel bijna leeg is, is de Premium Protection Warranty van HP voor het desbetreffende onderdeel beëindigd.</p>	<p>Als de afdrukkwaliteit niet meer voldoet, vervangt u de printcartridge. Zie De printcartridge vervangen op pagina 121.</p>

Storingen

Veelvoorkomende oorzaken van papierstoringen

De belangrijkste oorzaak van het vastlopen van papier is dat het niet aan de specificaties van HP voldoet. Zie voor volledige papierspecificaties voor alle HP LaserJet-printers de *HP LaserJet Printer Family Print Media Guide*. Deze handleiding is verkrijgbaar op www.hp.com/support/ljpaperguide.

Het papier is vastgelopen.¹

Oorzaak	Oplossing
Het papier voldoet niet aan de specificaties.	Gebruik alleen papier dat voldoet aan de specificaties van HP. Zie Papier en afdruk materiaal op pagina 71 .
Er is een component onjuist geïnstalleerd.	Controleer of alle onderdelen juist zijn geïnstalleerd.
U gebruikt papier dat al in een printer of kopieerapparaat is gebruikt.	Gebruik geen papier waarop al eerder is afgedrukt of gekopieerd.
Er is een lade verkeerd gevuld.	Verwijder het teveel aan papier uit de lade. Controleer of de stapel onder de maximale stapelhoogte (aangegeven door een markeringspunt) ligt. Zie Laden vullen op pagina 79 .
Het papier ligt niet recht in de lade.	De geleiders in de lade zijn niet goed afgesteld. Stel de ladegeleiders bij, zodat de stapel papier stevig op zijn plek wordt gehouden zonder dat het papier niet buigt.
Het papier zit aan elkaar gekleefd.	Verwijder het papier uit de lade, buig het, draai het een halve slag of keer de stapel om. Plaats het papier weer in de lade. OPMERKING: Waaier het papier niet uit. Uitwaaieren kan statische elektriciteit opwekken waardoor het papier aan elkaar kan plakken.
Het papier wordt verwijderd voordat het in de uitvoerbak terechtkomt.	Reset het apparaat. Haal het papier pas uit de uitvoerbak als het papier volledig in de uitvoerbak ligt.
Tijdens het dubbelzijdig afdrukken hebt u papier verwijderd voordat de achterkant was afgedrukt.	Reset het apparaat en druk het document opnieuw af. Haal het papier pas uit de uitvoerbak als het papier volledig in de uitvoerbak ligt.
Het papier verkeert in slechte conditie.	Vervang het papier.
De rollen in de lade pakken het papier niet op.	Verwijder het bovenste vel papier. Als het papier te zwaar is, kan het papier mogelijk niet uit de lade wordt gepakt.
Het papier heeft ruwe of rafelige randen.	Vervang het papier.
Het papier is geperforeerd of bevat reliëf.	Geperforeerde papersoorten of papersoorten met reliëf zijn niet gemakkelijk van elkaar te halen. Voer losse vellen in vanuit lade 1.
De onderdelen van het apparaat zijn bijna op of versleten.	Controleer of op het bedieningspaneel een bericht wordt weergegeven over de status van onderdelen of druk een statuspagina af om de resterende levensduur van de benodigdheden te controleren. Zie Informatie- en demonstratiepagina's afdrukken op pagina 106 .
Het papier is niet correct opgeslagen.	Vervang het papier in de laden. Het papier moet in de oorspronkelijke verpakking en onder de juiste omstandigheden worden bewaard.

¹ Als het product storingen blijft geven, neem dan contact op met HP Klantenondersteuning of met een erkende HP-serviceprovider.

Storingen verhelpen

Storingen in lade 1 verhelpen

 **TIP:** Ga naar de volgende website om een animatie te bekijken van deze procedure: www.hp.com/go/ljp3010-tray1-jams.

1. Trek het vastgelopen papier of ander afdrukmetaal langzaam uit het apparaat. Zie [Papierstoringen bij de bovenklep verhelpen op pagina 164](#) als een deel van het papier al in het apparaat is getrokken.



2. Druk op **OK** om het bericht te verwijderen.



Storingen in lade 2 of een optionele lade voor 500 vel verhelpen

 **TIP:** Ga naar de volgende website om een animatie te bekijken van deze procedure: www.hp.com/go/ljp3010-tray2-jams.

1. Verwijder de lade uit het apparaat.

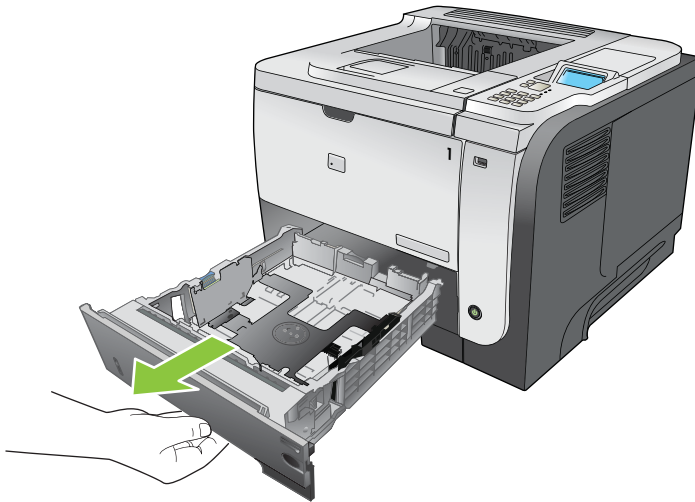

2. Verwijder beschadigd papier uit de lade en plaats de lade terug.

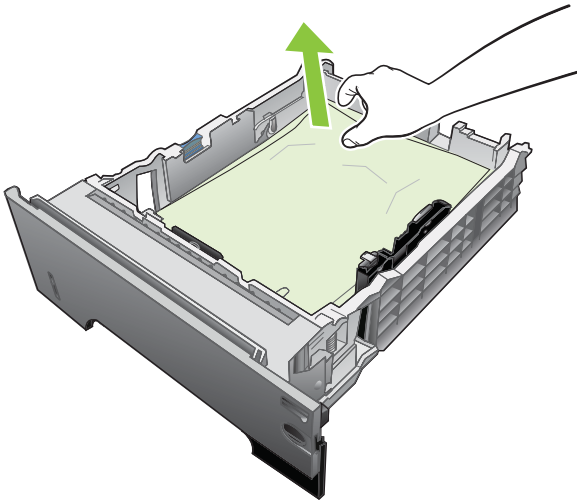

3. Druk op de ontgrendelknop van de bovenklep en open de klep.

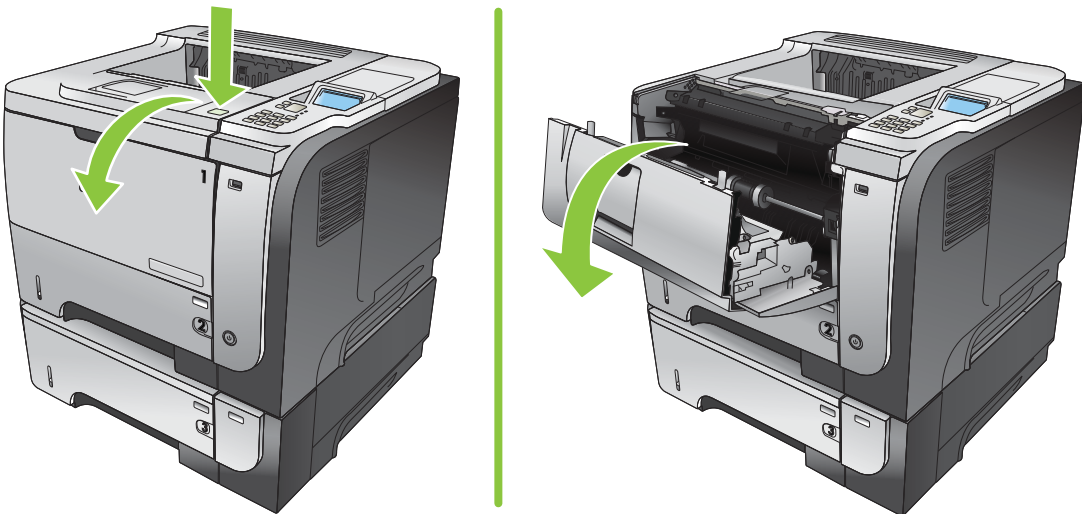

4. Verwijder de printcartridge.



5. Verwijder vastgelopen papier.

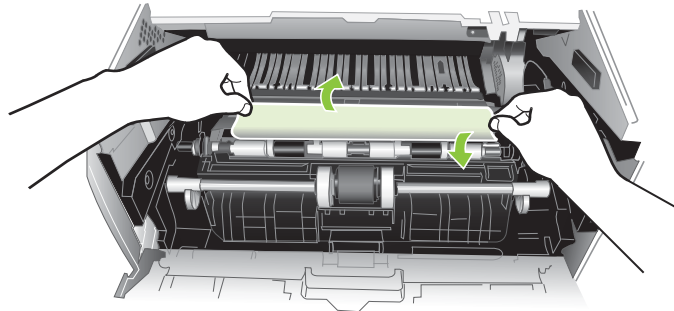

6. Plaats de printcartridge terug.

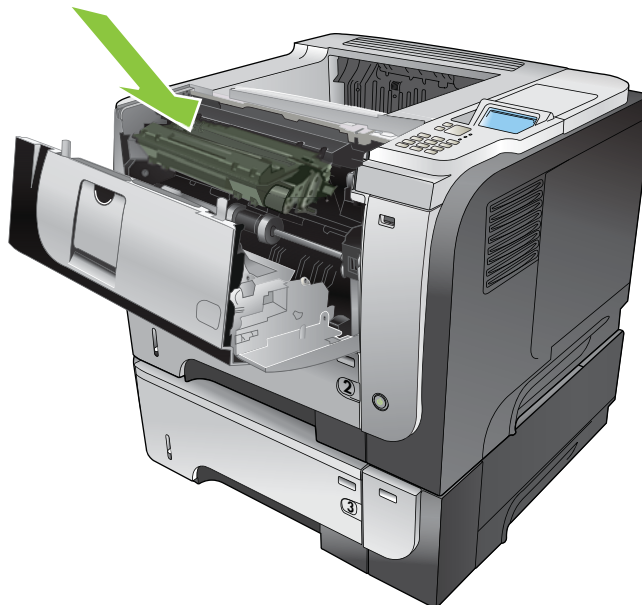

7. Sluit de bovenklep.

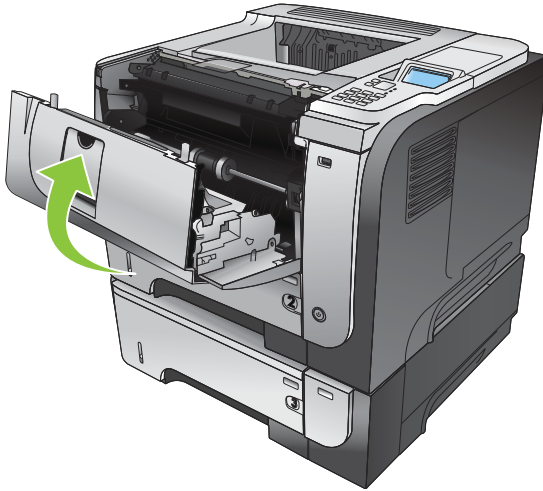

Papierstoringen bij de bovenklep verhelpen

 **TIP:** Ga naar de volgende website om een animatie te bekijken van deze procedure: www.hp.com/go/lip3010-jams-top.

1. Druk op de ontgrendelknop van de bovenklep en open de klep.

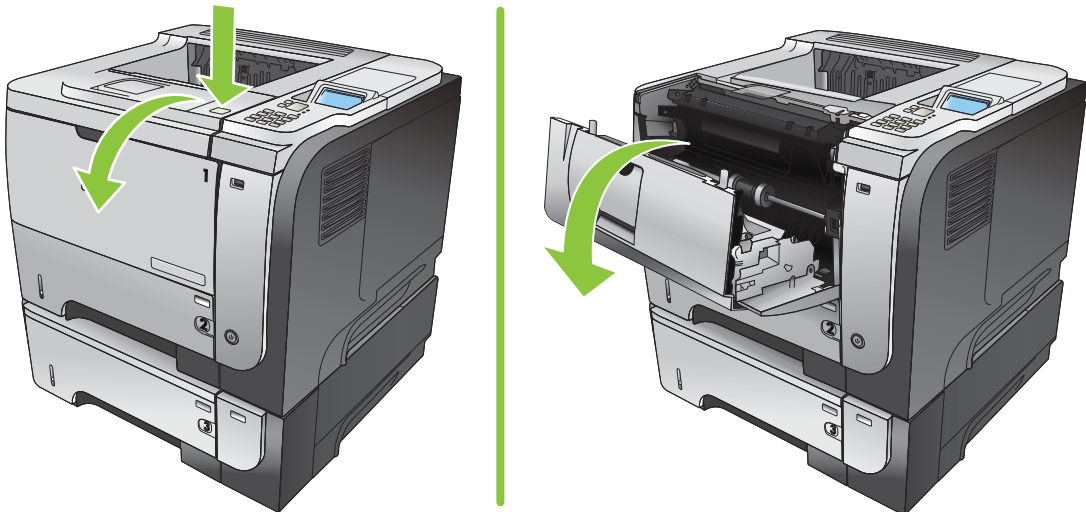

2. Verwijder de printcartridge.



3. Verwijder vastgelopen papier.

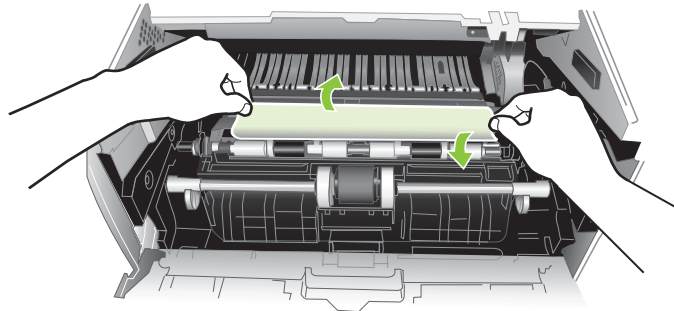

4. Plaats de printcartridge terug.

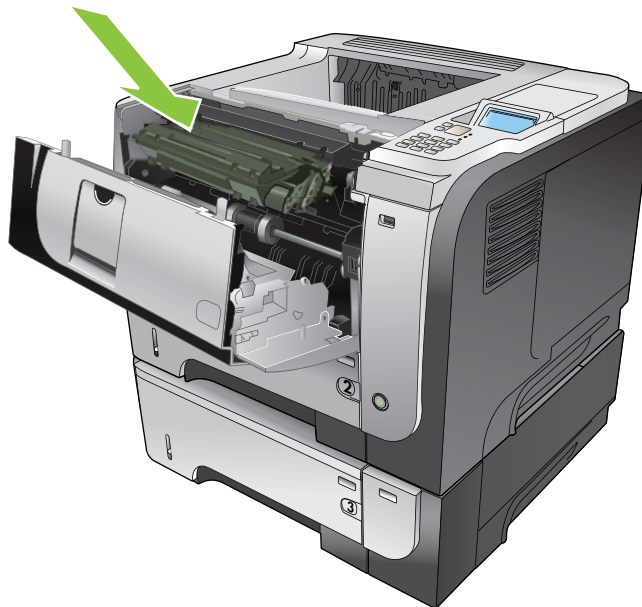

5. Sluit de bovenklep.

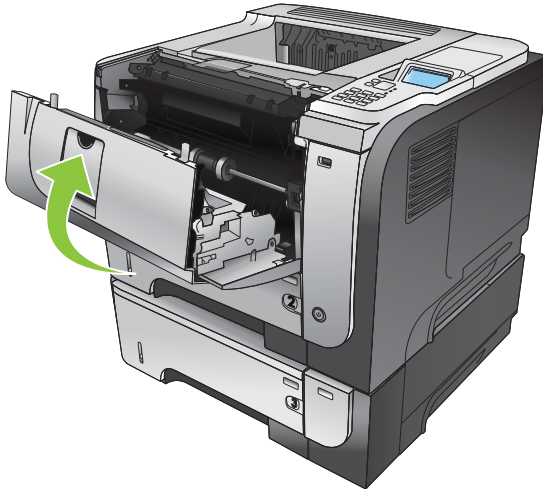

Papierstoringen bij de achterklep en het fusergebied verhelpen

 **TIP:** Ga naar de volgende website om een animatie te bekijken van deze procedure: www.hp.com/go/lip3010-jams-rear.

1. Open de achterklep en duw deze omlaag zodat deze volledig is geopend met een hoek van 90°.

 **OPMERKING:** De achterklep heeft twee posities. U kunt de klep openen tot een hoek van 45° voor gebruik als achterste uitvoerlade en tot een hoek van 90° voor het oplossen van papierstoringen.

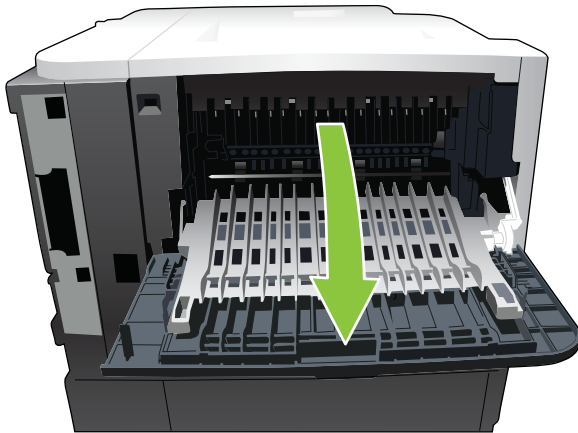

2. Verwijder vastgelopen papier.

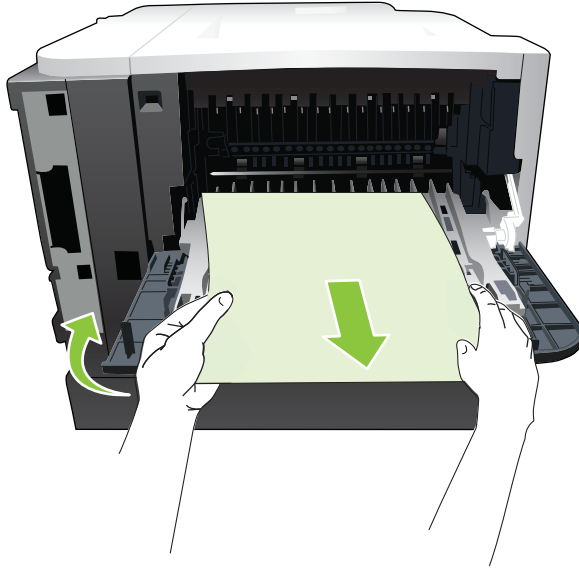

3. Druk op de ontgrendelknop van de bovenklep en open de klep.

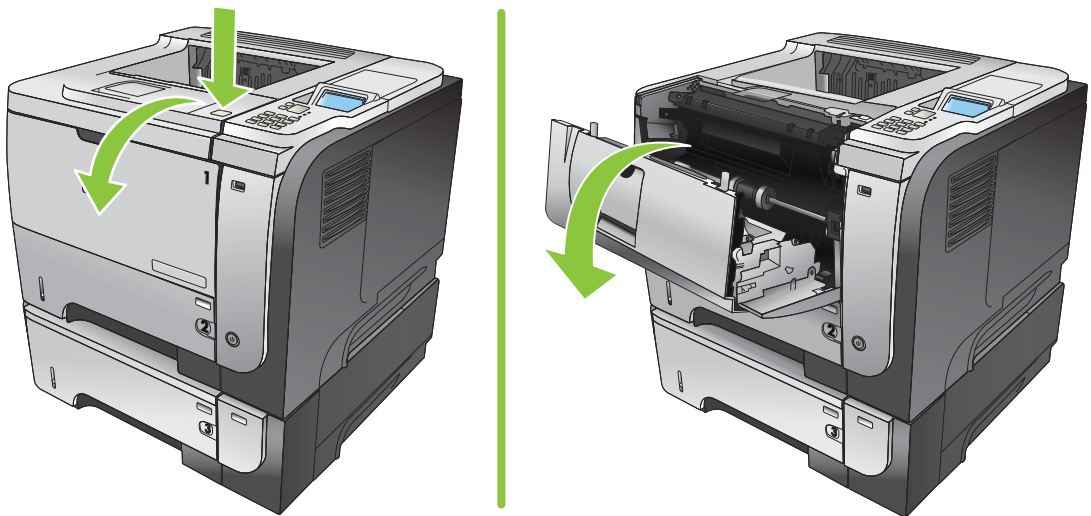

4. Sluit de achterklep.

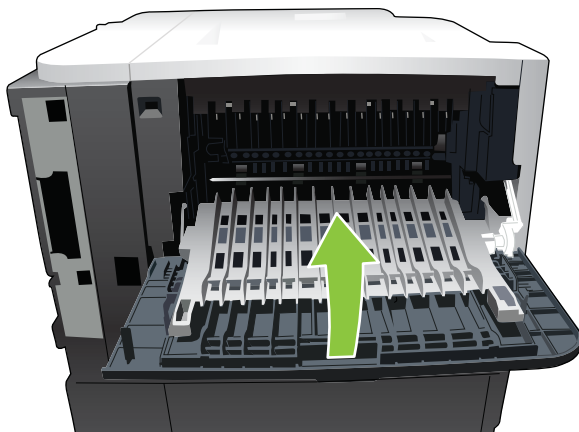

5. Verwijder de printcartridge.



6. Verwijder vastgelopen papier.

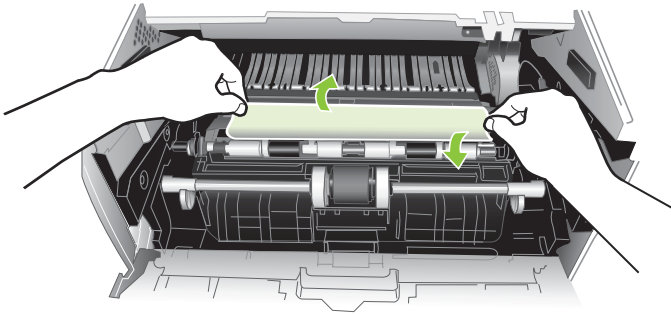

7. Plaats de printcartridge terug.

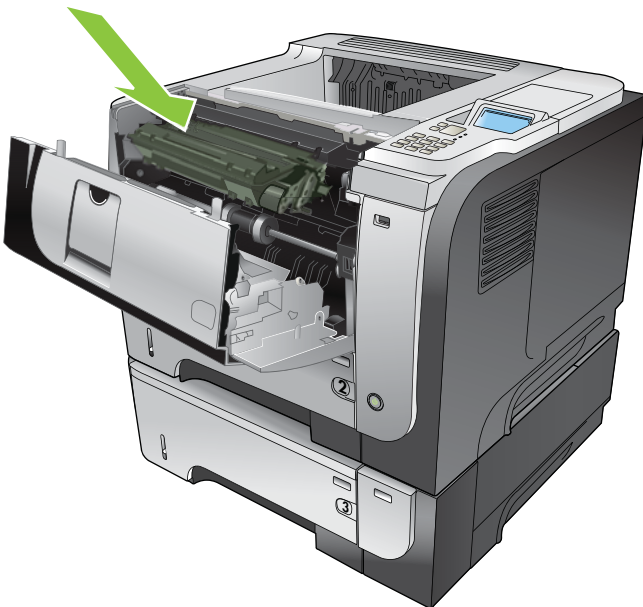

8. Sluit de bovenklep.

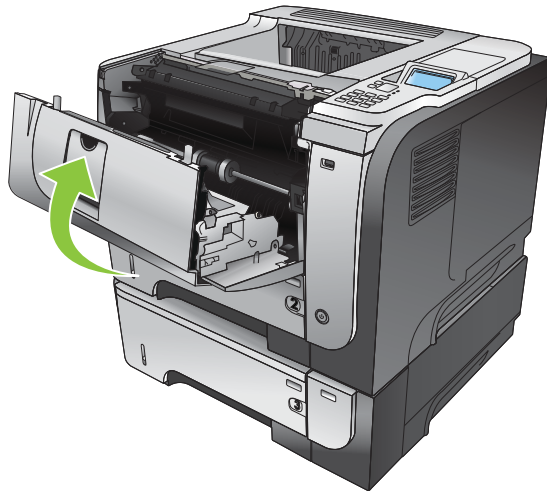

Stringen in de duplexeenheid verhelpen

 **TIP:** Ga naar de volgende website om een animatie te bekijken van deze procedure: www.hp.com/go/lip3010-jams-duplexer.

1. Verwijder lade 2 volledig uit het apparaat.

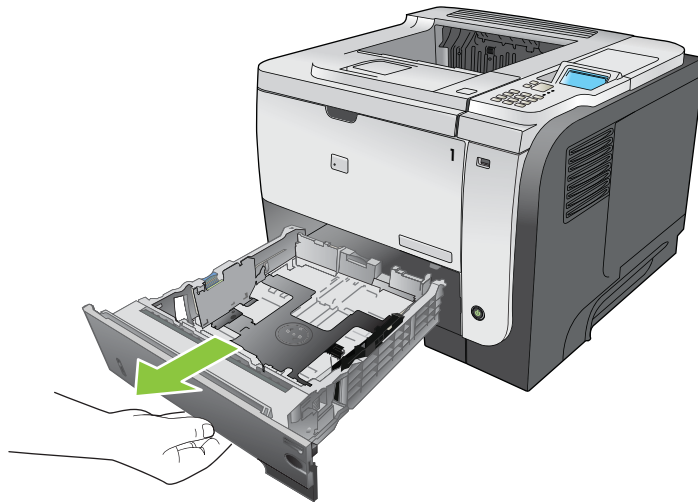

2. Druk op de groene knop om de duplexlade vrij te geven.

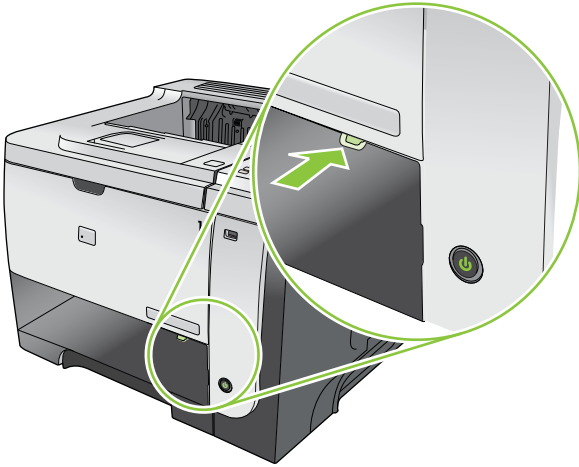

3. Verwijder vastgelopen papier.

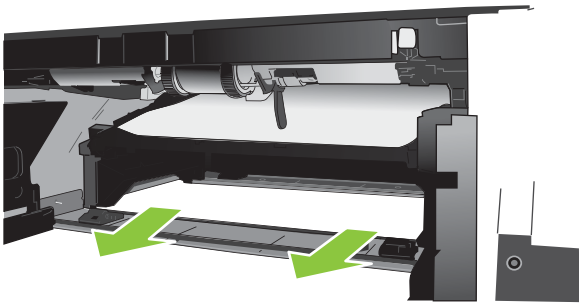

4. Sluit de duplexlade.

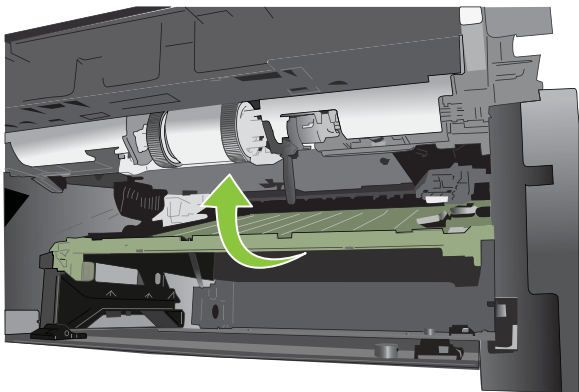

5. Plaats lade 2 terug.

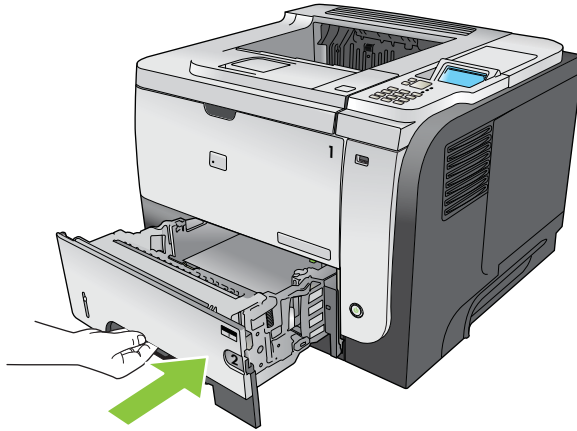

6. Open de achterklep en duw deze omlaag zodat deze volledig is geopend met een hoek van 90°.

 **OPMERKING:** De achterklep heeft twee posities. U kunt de klep openen tot een hoek van 45° voor gebruik als achterste uitvoerlade en tot een hoek van 90° voor het oplossen van papierstringen.

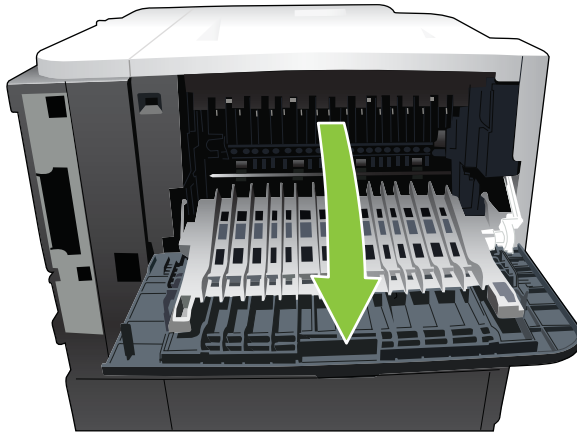

7. Verwijder vastgelopen papier.

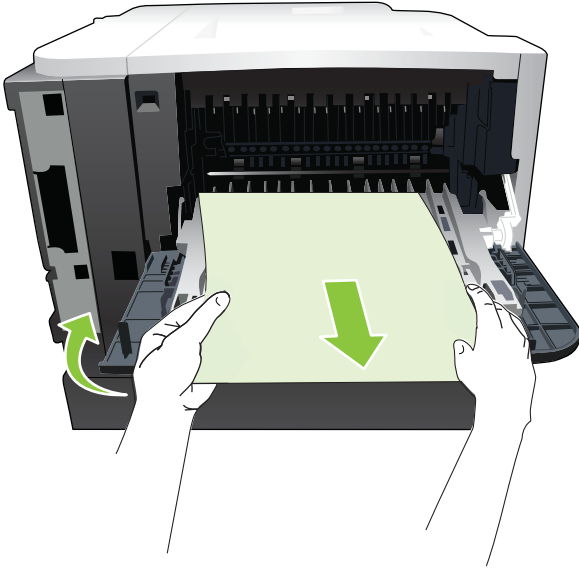

8. Druk op de ontgrendelknop van de bovenklep en open de klep.

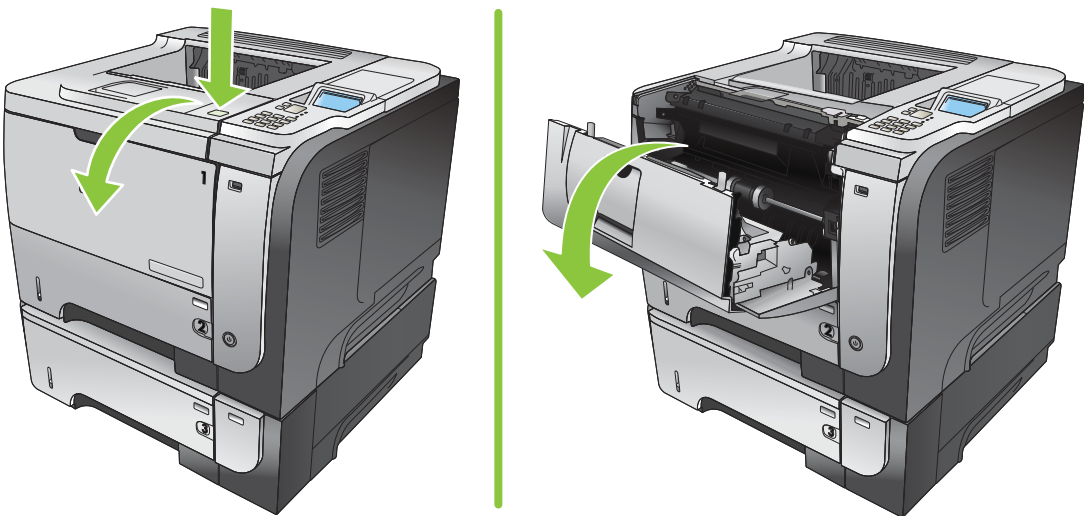

9. Sluit de achterklep.

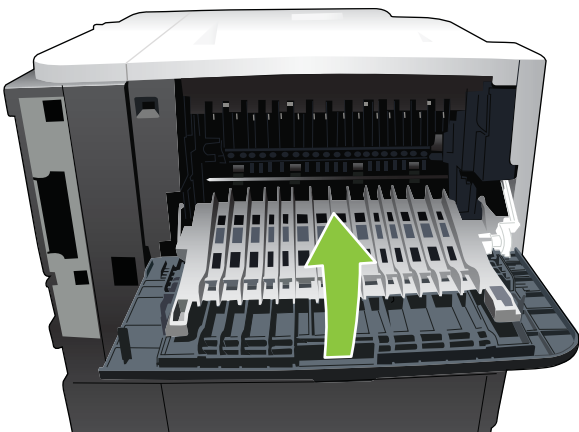

10. Verwijder de printcartridge.



11. Verwijder vastgelopen papier.

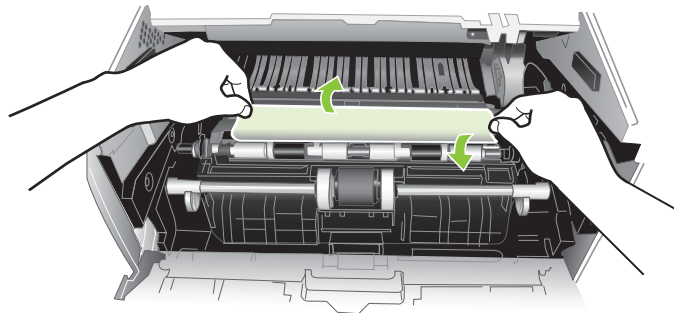

12. Plaats de printcartridge terug.

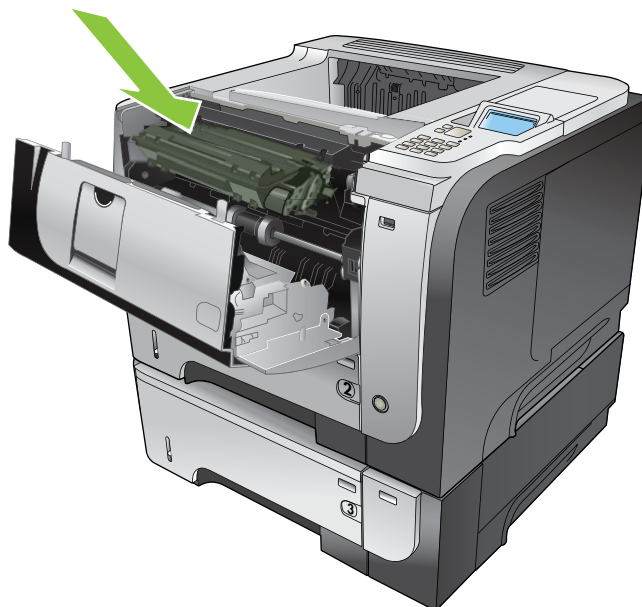

13. Sluit de bovenklep.

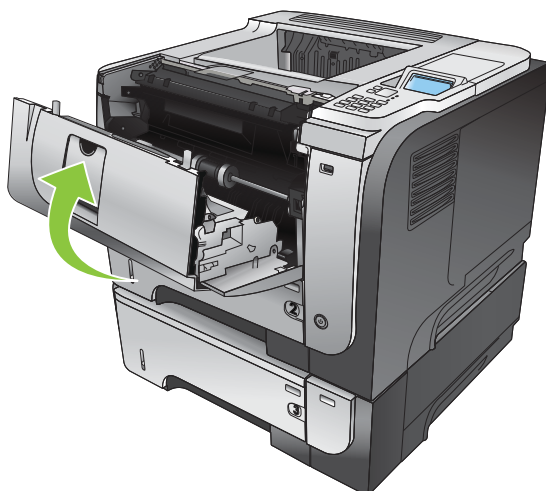



Storingsherstel

Dit product herstelt zich automatisch na papierstoringen. De vastgelopen pagina's worden automatisch opnieuw afgedrukt. De volgende opties zijn beschikbaar:

- **AUTOMATISCH** — Als er voldoende geheugen beschikbaar is, worden de vastgelopen pagina's opnieuw afgedrukt. Dit is de standaardinstelling.
 - **UIT** — De vastgelopen pagina's worden niet opnieuw afgedrukt. Aangezien er geen geheugen wordt gebruikt voor het opslaan van de laatst afgedrukte pagina's, zijn de prestaties optimaal.
-
-  **OPMERKING:** Als u deze optie gebruikt en het papier raakt tijdens dubbelzijdig afdrucken op, kunnen er pagina's verloren gaan.
-
- **AAN** — Vastgelopen pagina's worden altijd opnieuw afgedrukt. Er wordt aanvullende geheugencapaciteit toegewezen om de laatste afgedrukte pagina's op te slaan. Hierdoor kunnen de algemene afdrুকprestaties afnemen.

De functie Storing verhelpen instellen

1. Druk op de knop **Menu** .
2. Druk op de pijl omlaag ▼ om het menu **APPARAAT CONFIGUREREN** te markeren en druk op **OK**.
3. Druk op de pijl omlaag ▼ om het menu **SYSTEEMINSTELLINGEN** te markeren en druk op **OK**.
4. Druk op de pijl omlaag ▼ om het menu **PAPIERSTORING HERSTELLEN** te markeren en druk op **OK**.
5. Druk op de pijl omlaag of op de pijl omhoog ▼/▲ om de gewenste instelling te markeren en druk vervolgens op **OK**.
6. Druk op de knop **Menu**  om terug te keren naar de status **Klaar**.

Problemen met de papierverwerking

Gebruik uitsluitend papier dat voldoet aan de specificaties in de *HP LaserJet Printer Family Print Media Guide*. Configureer de papiersoort op het bedieningspaneel altijd zo dat het overeenkomt met de papiersoort die in de lade is geplaatst.

Het product pakt meerdere vellen papier tegelijk

Het product pakt meerdere vellen papier tegelijk	
Oorzaak	Oplossing
De invoerlade is te vol. Open de lade en controleer of het papier niet boven de maximale stapelhoogte uitkomt.	Verwijder het overtollige papier uit de invoerlade.
Het papier plakt aan elkaar.	Verwijder het papier, buig het, draai het 180 graden of keer het om en plaats het opnieuw in de lade. OPMERKING: Waaier het papier niet uit. Uitwaaiers kan statische elektriciteit veroorzaken, wat tot gevolg kan hebben dat het papier aan elkaar plakt.
Het papier voldoet niet aan de specificaties voor dit product.	Gebruik uitsluitend papier dat voldoet aan de specificaties van HP voor dit product.
De laden zijn niet correct aangebracht.	Controleer of de papiergeleiders zijn ingesteld op het formaat van het gebruikte papier.

Het product voert onjuist papierformaat in

Het product voert onjuist papierformaat in	
Oorzaak	Oplossing
De invoerlade is gevuld met papier van een onjuist formaat.	Plaats papier van het juiste formaat in de invoerlade.
In het softwareprogramma of in de printerdriver is niet het juiste papierformaat geselecteerd.	Controleer of de instellingen in het softwareprogramma en de printerdriver correct zijn; de instellingen in het softwareprogramma prevaleren boven die van de printerdriver en het bedieningspaneel, en de instellingen in de printerdriver prevaleren boven die van het bedieningspaneel. Ga naar Instellingen van de printerdriver wijzigen voor Windows op pagina 49 of Instellingen van de printerdriver wijzigen voor Macintosh op pagina 57 voor meer informatie.
Het juiste papierformaat voor de invoerlade is niet geselecteerd op het bedieningspaneel.	Ga naar het bedieningspaneel en selecteer het juiste papierformaat voor de lade.
Het papierformaat is niet correct geconfigureerd voor de invoerlade.	Druk een configuratiepagina af of gebruik het bedieningspaneel om na te gaan welk papierformaat is geconfigureerd voor welke lade.
De papiergeleiders in de lade liggen niet tegen het papier.	Zorg ervoor dat de geleiders het papier raken.

Het product pakt papier uit een verkeerde lade

Het product pakt papier uit een verkeerde lade

Oorzaak	Oplossing
U gebruikt een driver voor een ander product.	Gebruik een driver die bestemd is voor dit product.
De opgegeven lade is leeg.	Plaats papier in de opgegeven lade.
Het papierformaat is niet correct geconfigureerd voor de invoerlade.	Druk een configuratiepagina af of gebruik het bedieningspaneel om na te gaan welk papierformaat is geconfigureerd voor welke lade.

Het papier wordt niet automatisch ingevoerd

Het papier wordt niet automatisch ingevoerd

Oorzaak	Oplossing
In het softwareprogramma is handinvoer geselecteerd.	Plaats papier in lade 1 of druk op OK als er al papier is geplaatst.
Er is geen papier van het juiste formaat geplaatst.	Plaats papier van het juiste formaat.
De invoerlade is leeg.	Plaats papier in de invoerlade.
Vastgelopen papier van een eerdere storing is niet geheel verwijderd.	Open het apparaat en verwijder al het papier uit de papierbaan.
Het papierformaat is niet correct geconfigureerd voor de invoerlade.	Druk een configuratiepagina af of gebruik het bedieningspaneel om na te gaan welk papierformaat is geconfigureerd voor welke lade.
De papiergeleiders in de lade liggen niet tegen het papier.	Controleer of de papiergeleiders voor de achterkant en de breedte het papier raken.
De prompt voor handmatige invoer is ingesteld op ALTIJD . Het product verwacht altijd handinvoer, ook wanneer de invoerlade papier bevat.	Open de lade, plaats het papier opnieuw en sluit de lade. Of stel de prompt voor handmatige invoer in op TENZIJ GELADEN , zodat het apparaat alleen om handmatige invoer vraagt wanneer de lade leeg is.
De instelling GEBRUIK GEWENSTE LADE is ingesteld op EXCLUSIEF en de gewenste lade is leeg. Het product gebruikt niet automatisch een andere lade.	Plaats papier in de gewenste lade. Of wijzig de instelling EXCLUSIEF in EERSTE in het menu APPARAAT CONFIGUREREN . Het product kan nu andere laden gebruiken wanneer de opgegeven lade leeg is.

Papier uit lade 2, 3 of 4 wordt niet ingevoerd

Papier uit lade 2 of 3 wordt niet ingevoerd

Oorzaak	Oplossing
Er is geen papier van het juiste formaat geplaatst.	Plaats het juiste papierformaat.
De invoerlade is leeg.	Plaats papier in de invoerlade.
De juiste papiersoort voor de invoerlade is niet geselecteerd op het bedieningspaneel.	Selecteer op het bedieningspaneel de juiste papiersoort voor de invoerlade.
Vastgelopen papier van een eerdere storing is niet geheel verwijderd.	Open het product en verwijder al het papier uit de papierbaan. Kijk het fusergedeelte zorgvuldig na op vastgelopen afdrukmateriaal.

Papier uit lade 2 of 3 wordt niet ingevoerd

Oorzaak	Oplossing
Geen van de optionele laden wordt vermeld als beschikbare invoerlade.	De optionele laden worden alleen als beschikbaar vermeld als ze zijn geïnstalleerd. Controleer of de optionele laden correct zijn geïnstalleerd. Controleer of het printerstuurprogramma is geconfigureerd om de optionele laden te herkennen.
Een van de optionele laden is niet goed geïnstalleerd.	Druk een configuratiepagina af om te controleren of de optionele lade inderdaad is geïnstalleerd. Als dit niet het geval is, controleert u of de lade correct in het product is geplaatst.
Het papierformaat is niet correct geconfigureerd voor de invoerlade.	Druk een configuratiepagina af of gebruik het bedieningspaneel om na te gaan welk papierformaat is geconfigureerd voor welke lade.
De papiergeleiders in de lade liggen niet tegen het papier.	Zorg ervoor dat de geleiders tegen het papier liggen.

Transparanten of glanspapier worden niet ingevoerd

Transparanten of glanspapier worden niet ingevoerd

Oorzaak	Oplossing
De juiste papiersoort is niet geselecteerd in de software of de printerdriver.	Zorg ervoor dat de juiste papiersoort is geselecteerd in de software of de printerdriver.
De invoerlade is te vol.	Verwijder het overtollige papier uit de invoerlade. Houd u aan de maximale stapelhoogte voor de lade.
Papier in een andere invoerlade heeft hetzelfde formaat als de transparanten en het product is standaard ingesteld op de andere lade.	Zorg dat de invoerlade met de transparanten of het glanspapier is geselecteerd in het softwareprogramma of in het printerstuurprogramma. Gebruik het bedieningspaneel om de lade in te stellen op de gebruikte papiersoort.
De lade met de transparanten of het glanspapier is niet juist geconfigureerd voor het soort afdrukmetaal.	Zorg dat de invoerlade met de transparanten of het glanspapier is geselecteerd in het softwareprogramma of in het printerstuurprogramma. Gebruik het bedieningspaneel om de lade in te stellen op de gebruikte papiersoort.
Transparanten of glanspapier worden mogelijk niet ondersteund.	Gebruik uitsluitend papier dat voldoet aan de specificaties van HP voor dit product.
In zeer vochtige omgevingen wordt glanspapier mogelijk niet ingevoerd of worden er meerdere vellen tegelijk ingevoerd.	Gebruik glanspapier niet in zeer vochtige omstandigheden. Als u glanspapier uit de verpakking verwijdert en een paar uur laat liggen, wordt het mogelijk beter ingevoerd. Papier dat in een vochtige omgeving blijft liggen, kan echter ook blaasjes veroorzaken.

Enveloppen lopen vast of worden niet ingevoerd in het product

Enveloppen lopen vast of worden niet ingevoerd in het product

Oorzaak	Oplossing
Enveloppen zijn in een ongeschikte lade geplaatst. Voor enveloppen mag alleen lade 1 gebruikt worden.	Plaats de enveloppen in lade 1.
De enveloppen zijn gekruld of beschadigd.	Probeer andere enveloppen te gebruiken. Bewaar enveloppen in een geregelde omgeving.

Enveloppen lopen vast of worden niet ingevoerd in het product

Oorzaak	Oplossing
De enveloppen zijn dichtgeplakt omdat het vochtigheidsgehalte te hoog is.	Probeer andere enveloppen te gebruiken. Bewaar enveloppen in een geregelde omgeving.
De afdrukstand van de envelop is onjuist.	Controleer of de enveloppen goed zijn geplaatst.
Dit product biedt geen ondersteuning voor de gebruikte enveloppen.	Raadpleeg de <i>HP LaserJet Printer Family Print Media Guide</i> voor meer informatie.
Lade 1 is geconfigureerd voor een ander formaat dan enveloppen.	Configureer het formaat van lade 1 voor enveloppen.

De uitvoer is gekruld of gekreukt

De uitvoer is gekruld of gekreukt

Oorzaak	Oplossing
Het papier voldoet niet aan de specificaties voor dit product.	Gebruik uitsluitend papier dat voldoet aan de specificaties van HP voor dit product.
Het papier is beschadigd of in slechte staat.	Verwijder het papier uit de invoerlade en gebruik papier dat in goede staat verkeert.
Het product werkt in een uitzonderlijk vochtige omgeving.	Controleer of de afdruk omgeving binnen de vochtigheidspecificaties valt.
Er worden grote effen partijen afgedrukt.	Grote effen partijen kunnen uitzonderlijke krulling veroorzaken. Probeer een ander patroon te gebruiken.
Het gebruikte papier is niet correct opgeslagen en is mogelijk vochtig.	Verwijder het papier en vervang het door papier uit een nieuw, ongeopend pak.
Het papier heeft slecht afgesneden randen.	Verwijder het papier, buig het, draai het 180 graden of keer het om en plaats het opnieuw in de invoerlade. Waai het papier niet uit. Als het probleem zich blijft voordoen, vervangt u het papier.
De papiersoort is niet geconfigureerd voor de lade of niet geselecteerd in de software.	Stel de software in op het papier (zie de documentatie van de software). Stel de lade in op het papier. Zie Laden vullen op pagina 79 .
Er is al eerder op het papier afgedrukt.	Gebruik papier niet opnieuw.

Apparaat drukt niet of niet juist dubbelzijdig af

Het product kan niet dubbelzijdig (duplex) afdrucken of doet dit niet goed

Oorzaak	Oplossing
U wilt dubbelzijdig afdrucken op papier dat daarvoor niet wordt ondersteund.	Controleer of dubbelzijdig afdrucken wordt ondersteund op dit papier.
Het printerstuurprogramma is niet ingesteld voor duplexafdrucken.	Stel het printerstuurprogramma in om duplexafdrucken te activeren.

Het product kan niet dubbelzijdig (duplex) afdrukken of doet dit niet goed

Oorzaak	Oplossing
De eerste pagina wordt afgedrukt op de achterkant van een voorbedrukt formulier of een vel met briefhoofd.	Plaats voorbedrukte formulieren en briefhoofdpapier met het briefhoofd of de afgedrukte zijde omlaag zo in lade 1 dat de bovenrand van het papier als eerste in het apparaat wordt ingevoerd. In lade 2, 3 en 4 plaatst u het papier met de afgedrukte zijde omhoog en de bovenrand van het papier naar de voorkant van het apparaat toe.
Dit productmodel ondersteunt niet automatisch dubbelzijdig afdrukken.	De modellen HP LaserJet P3011, HP LaserJet P3015 en HP LaserJet P3015n bieden geen ondersteuning voor automatisch dubbelzijdig afdrukken.
De configuratie van het product is niet ingesteld op dubbelzijdig afdrukken.	Voer de Windows-functie voor automatische configuratie uit: <ol style="list-style-type: none">1. Klik op de knop Start, wijs Instellingen aan en klik op Printers (Windows 2000) of Printers en faxapparaten (Windows XP).2. Rechtsklik op het HP productpictogram en klik vervolgens op Eigenschappen of Voorkeursinstellingen voor afdrukken.3. Klik op het tabblad Apparaatinstellingen.4. klik onder Installatiemogelijkheden op Nu bijwerken in de lijst Automatische configuratie.
Dubbelzijdig afdrukken is uitgeschakeld.	<ol style="list-style-type: none">1. Open de volgende menu's. Druk op de pijl omlaag ▼ om het menu te markeren en druk op de knop OK om het menu te selecteren.<ol style="list-style-type: none">a. APPARAAT CONFIGURERENb. AFDRUKKENc. DUBBELZIJDIG2. Selecteer de optie AAN.

Problemen met de afdrukkwaliteit oplossen

Wanneer u zich aan deze richtlijnen houdt, kunt u de meeste problemen met de afdrukkwaliteit voorkomen.

- Configureer de laden met de juiste instelling voor de papiersoort. Zie [Laden configureren op pagina 84](#).
- Gebruik papier dat voldoet aan de papierspecificaties van HP. Zie [Papier en afdrukmateriaal op pagina 71](#).
- Reinig de printer wanneer nodig. Zie [De papierbaan reinigen op pagina 136](#).

Door het papier veroorzaakte problemen met de afdrukkwaliteit

Sommige problemen met de afdrukkwaliteit kunnen ontstaan wanneer u papier gebruikt dat niet voldoet aan de specificaties van HP.

- Het oppervlak van het papier is te glad.
- Het vochtgehalte van het papier is ongelijkmatig, te hoog of te laag. Gebruik papier uit een andere bron of uit een ongeopend pak.
- Sommige delen van het papier nemen geen toner op. Gebruik papier uit een andere bron of uit een ongeopend pak.
- Het door u gebruikte briefhoofd wordt afgedrukt op ruw papier. Gebruik gladder kopieerpapier. Als uw probleem hiermee verholpen is, vraag de leverancier van uw briefpapier dan om papier dat voldoet aan de specificaties van HP.
- Het papier is te ruw. Gebruik gladder kopieerpapier.
- Het papier is te zwaar voor de gekozen instelling voor de papiersoort, en daarom hecht de toner niet aan het papier.

Zie voor volledige papierspecificaties voor alle HP LaserJet-printers de *HP LaserJet Printer Family Print Media Guide*. Deze is verkrijgbaar op www.hp.com/support/ljpaperguide.

Omgevingsgebonden problemen met de afdrukkwaliteit

Als het apparaat moet functioneren in een uitzonderlijk vochtige of droge omgeving, dient u de controleren of deze omgeving voldoet aan de specificaties. Zie [Omgevingsvereisten op pagina 214](#).

Problemen met afdrukkwaliteit veroorzaakt door papierstoringen





Zorg ervoor dat er zich geen papier meer in de papierbaan bevindt. Raadpleeg [Storingsherstel op pagina 174](#).

- Als het apparaat kortgeleden is vastgelopen, drukt u twee of drie pagina's af om de papierbaan te reinigen.
- Als de vellen niet door de fuser gaan en beeldfouten veroorzaken op volgende documenten, drukt u twee of drie pagina's af om de papierbaan te reinigen. Als het probleem hiermee niet is verholpen, drukt u een reinigingspagina af. Zie [De papierbaan reinigen op pagina 136](#).

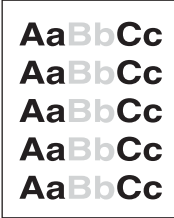

Voorbeelden van afdrukproblemen

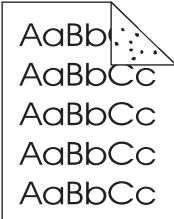
Deze voorbeelden geven de meest voorkomende afdrukproblemen weer. Als de problemen blijven optreden nadat u de voorgestelde oplossingen hebt uitgeprobeerd, neem dan contact op met HP Klantenondersteuning.

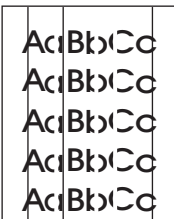

Tabel 10-2 Voorbeelden van afdrukproblemen

Probleem	Voorbeeld	Oplossing
Lichte afdrukken (deel van de pagina)		<ol style="list-style-type: none"> 1. Controleer of de printcartridge op de juiste wijze is geïnstalleerd. 2. De printcartridge is mogelijk bijna leeg. Controleer de status van de benodigdheden en vervang indien nodig de printcartridge. 3. Mogelijk voldoet het papier niet aan de specificaties van HP (bijvoorbeeld omdat het papier te vochtig of te ruw is). Zie Papier en afdruk materiaal op pagina 71.
Lichte afdrukken (hele pagina)		<ol style="list-style-type: none"> 1. Controleer of de printcartridge op de juiste wijze is geïnstalleerd. 2. Controleer of de instelling ECONOMODE is uitgeschakeld op het bedieningspaneel en in de driver. Zie EconoMode op pagina 90. 3. Open het menu APPARAAT CONFIGUREREN op het bedieningspaneel van het apparaat. Open het submenu AFDRUKKwalITEIT en verhoog de instelling voor TONERDICHTHEID. Zie Menu Afdrukkwaliteit op pagina 23. 4. Probeer een andere papiersoort. 5. De printcartridge heeft mogelijk het einde van de geschatte levensduur bereikt. Controleer de status van de benodigdheden en vervang indien nodig de printcartridge.
Tonervlekken		<p>Er kunnen vlekken op een pagina verschijnen nadat een papierstoring is verholpen.</p> <ol style="list-style-type: none"> 1. Druk nog enkele pagina's af om te kijken of het probleem vanzelf wordt opgelost. 2. Reinig de binnenkant van het apparaat en voer een reinigingspagina door het apparaat om de fuser te reinigen. Zie De papierbaan reinigen op pagina 136. 3. Probeer een andere papiersoort. 4. Controleer de printcartridge op lekkage. Als de printcartridge lekt, moet u deze vervangen.
Weggefallen tekst		<ol style="list-style-type: none"> 1. Controleer of aan de omgevingsvereisten van het apparaat is voldaan. Zie Omgevingsvereisten op pagina 214. 2. Als het papier ruw is en de toner makkelijk afgeeft, opent u het menu APPARAAT CONFIGUREREN op het bedieningspaneel van het apparaat. In het submenu AFDRUKKwalITEIT selecteert u FUSERMODI en vervolgens selecteert u de papiersoort die u gebruikt. Wijzig de instelling in HOOG1 of HOOG2, waardoor de toner beter door het papier wordt opgenomen. Zie Menu Afdrukkwaliteit op pagina 23. 3. Probeer glad papier.
Strepen		<ol style="list-style-type: none"> 1. Druk nog enkele pagina's af om te kijken of het probleem vanzelf wordt opgelost. 2. Reinig de binnenkant van het apparaat en voer een reinigingspagina door het apparaat om de fuser te reinigen. Zie Het product reinigen op pagina 136. 3. Vervang de printcartridge.

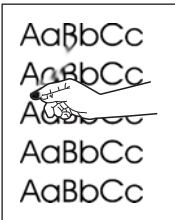
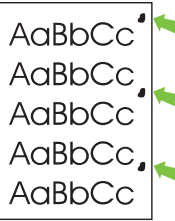
Tabel 10-2 Voorbeelden van afdrukproblemen (vervolg)

Probleem	Voorbeeld	Oplossing
Grijze achtergrond		<ol style="list-style-type: none"> 1. Gebruik geen papier dat al een keer door het apparaat is gevoerd. 2. Probeer een andere papiersoort. 3. Druk nog enkele pagina's af om te kijken of het probleem vanzelf wordt opgelost. 4. Draai de stapel papier in de lade om. Probeer het opnieuw nadat u het papier 180 graden hebt gedraaid. 5. Open het menu APPARAAT CONFIGUREREN op het bedieningspaneel van het apparaat. In het submenu AFDRUKKWALITEIT verhoogt u de instelling voor TONERDICHTHEID. Zie Menu Afdrukkwaliteit op pagina 23. 6. Controleer of aan de omgevingsvereisten van het apparaat is voldaan. Zie Omgevingsvereisten op pagina 214. 7. Misschien moet de printcartridge worden vervangen.
Tonervegen		<ol style="list-style-type: none"> 1. Druk nog enkele pagina's af om te kijken of het probleem vanzelf wordt opgelost. 2. Probeer een andere papiersoort. 3. Controleer of aan de omgevingsvereisten van het apparaat is voldaan. Zie Omgevingsvereisten op pagina 214. 4. Reinig de binnenkant van het apparaat en voer een reinigingspagina door het apparaat om de fuser te reinigen. Zie Het product reinigen op pagina 136. 5. Misschien moet de printcartridge worden vervangen.
Losse toner		<p>Met losse toner wordt in deze context toner bedoeld die u van de pagina af kunt vegen.</p> <ol style="list-style-type: none"> 1. Wanneer het papier zwaar of ruw is, opent u het menu APPARAAT CONFIGUREREN op het bedieningspaneel. In het submenu AFDRUKKWALITEIT selecteert u FUSER MODI en vervolgens selecteert u de papiersoort die u gebruikt. Wijzig de instelling in HOOG1 of HOOG2, waardoor de toner beter door het papier wordt opgenomen. Zie Menu Afdrukkwaliteit op pagina 23. U moet ook de papiersoort instellen voor de lade die u gebruikt. Zie Laden configureren op pagina 84. 2. Wanneer één zijde van het afdrukmetaal ruwer is, probeert u op de gladdere zijde af te drukken. 3. Controleer of aan de omgevingsvereisten van het apparaat is voldaan. Zie Omgevingsvereisten op pagina 214. 4. Controleer of de papiersoort en -kwaliteit voldoet aan de HP specificaties. Zie Papier en afdrukmetaal op pagina 71.
Terugkerende fouten		<ol style="list-style-type: none"> 1. Druk nog enkele pagina's af om te kijken of het probleem vanzelf wordt opgelost. 2. Reinig de binnenkant van het apparaat en voer een reinigingspagina door het apparaat om de fuser te reinigen. Zie Het product reinigen op pagina 136. 3. Misschien moet de printcartridge worden vervangen.

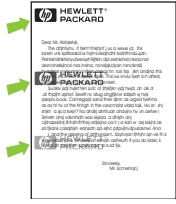

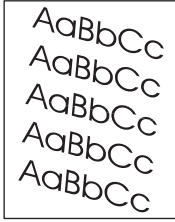
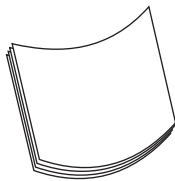
Tabel 10-2 Voorbeelden van afdrukproblemen (vervolg)

Probleem	Voorbeeld	Oplossing
Beeldherhaling		<p>Een dergelijke storing kan optreden wanneer u voorbedrukte formulieren gebruikt of grote hoeveelheden smal papier.</p> <ol style="list-style-type: none"> 1. Druk nog enkele pagina's af om te kijken of het probleem vanzelf wordt opgelost. 2. Controleer of de papiersoort en –kwaliteit voldoet aan de HP specificaties. Zie Papier en afdruk materiaal op pagina 71. 3. Misschien moet de printcartridge worden vervangen. 4. Controleer of het apparaat is geconfigureerd voor de juiste papiersoort.
Vervormde lettertekens		<ol style="list-style-type: none"> 1. Druk nog enkele pagina's af om te kijken of het probleem vanzelf wordt opgelost. 2. Controleer of aan de omgevingsvereisten van het apparaat is voldaan. Zie Omgevingsvereisten op pagina 214.
Scheve pagina		<ol style="list-style-type: none"> 1. Druk nog enkele pagina's af om te kijken of het probleem vanzelf wordt opgelost. 2. Controleer of er geen afgescheurde stukjes papier in het apparaat zitten. 3. Controleer of het papier correct is geladen en of alle aanpassingen zijn doorgevoerd. Zie Laden vullen op pagina 79. Controleer of de geleiders in de lade niet te strak tegen, of te ver van het papier zijn geplaatst. 4. Draai de stapel papier in de lade om. Probeer het opnieuw nadat u het papier 180 graden hebt gedraaid. 5. Controleer of de papiersoort en –kwaliteit voldoet aan de HP specificaties. Zie Papier en afdruk materiaal op pagina 71. 6. Controleer of aan de omgevingsvereisten van het apparaat is voldaan. Zie Omgevingsvereisten op pagina 214.
Krullen of golven		<ol style="list-style-type: none"> 1. Draai de stapel papier in de lade om. Probeer het opnieuw nadat u het papier 180 graden hebt gedraaid. 2. Controleer of de papiersoort en –kwaliteit voldoet aan de HP specificaties. Zie Papier en afdruk materiaal op pagina 71. 3. Controleer of aan de omgevingsvereisten van het apparaat is voldaan. Zie Omgevingsvereisten op pagina 214. 4. Probeer af te drukken naar een andere uitvoerbak. 5. Wanneer het papier licht van gewicht en glad is, opent u het menu APPARAAT CONFIGUREREN op het bedieningspaneel. In het submenu AFDRUKKWALITEIT selecteert u FUSER MODI en vervolgens selecteert u de papiersoort die u gebruikt. Wijzig de instelling in LAAG. Hiermee verlaagt u de hitte van het fuser-proces. Zie Menu Afdrukkwaliteit op pagina 23. U moet ook de papiersoort instellen voor de lade die u gebruikt. Zie Laden configureren op pagina 84.

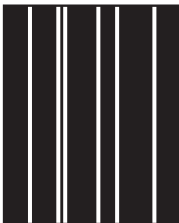
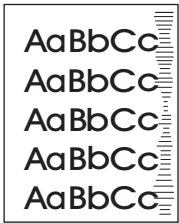
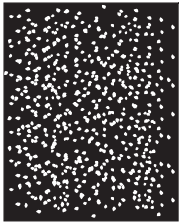
Tabel 10-2 Voorbeelden van afdrukproblemen (vervolg)

Probleem	Voorbeeld	Oplossing
Kreukels en vouwen		<ol style="list-style-type: none"> 1. Druk nog enkele pagina's af om te kijken of het probleem vanzelf wordt opgelost. 2. Controleer of aan de omgevingsvereisten van het apparaat is voldaan. Zie Omgevingsvereisten op pagina 214. 3. Draai de stapel papier in de lade om. Probeer het opnieuw nadat u het papier 180 graden hebt gedraaid. 4. Controleer of het papier correct is geladen en of alle aanpassingen zijn doorgevoerd. Zie Laden vullen op pagina 79. 5. Controleer of de papiersoort en -kwaliteit voldoet aan de HP specificaties. Zie Papier en afdruk materiaal op pagina 71. 6. Als de enveloppen gekreukt zijn, moet u proberen de enveloppen zo te bewaren dat ze plat liggen. 7. Wanneer het papier licht van gewicht en glad is, opent u het menu APPARAAT CONFIGUREREN op het bedieningspaneel. In het submenu AFDRUKKwaliteit selecteert u FUSER MODI en vervolgens selecteert u de papiersoort die u gebruikt. Wijzig de instelling in LAAG. Hiermee verlaagt u de hitte van het fuser-proces. Zie Menu Afdrukkwaliteit op pagina 23. U moet ook de papiersoort instellen voor de lade die u gebruikt. Zie Laden configureren op pagina 84.
Verticale witte strepen		<ol style="list-style-type: none"> 1. Druk nog enkele pagina's af om te kijken of het probleem vanzelf wordt opgelost. 2. Controleer of de papiersoort en -kwaliteit voldoet aan de HP specificaties. Zie Papier en afdruk materiaal op pagina 71. 3. Misschien moet de printcartridge worden vervangen.
Bandensporen		<p>Dit probleem treedt gewoonlijk op als de inktcartridge veel langer is gebruikt dan de geschatte levensduur. Bijvoorbeeld als u een groot aantal pagina's afdrukt met een erg lage tonerdekking.</p> <ol style="list-style-type: none"> 1. Misschien moet de printcartridge worden vervangen. 2. Verlaag het aantal pagina's dat u afdrukt met een erg lage tonerdekking.
Witte vlekken op zwart		<ol style="list-style-type: none"> 1. Druk nog enkele pagina's af om te kijken of het probleem vanzelf wordt opgelost. 2. Controleer of de papiersoort en -kwaliteit voldoet aan de HP specificaties. Zie Papier en afdruk materiaal op pagina 71. 3. Controleer of aan de omgevingsvereisten van het apparaat is voldaan. Zie Omgevingsvereisten op pagina 214. 4. Misschien moet de printcartridge worden vervangen.

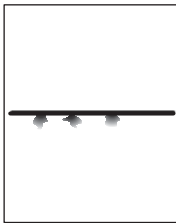
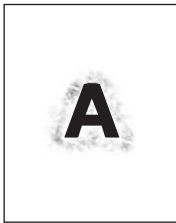
Tabel 10-2 Voorbeelden van afdrukproblemen (vervolg)

Probleem	Voorbeeld	Oplossing
Lijnen met vegen		<ol style="list-style-type: none"> 1. Controleer of de papiersoort en –kwaliteit voldoet aan de HP specificaties. Zie Papier en afdruk materiaal op pagina 71. 2. Controleer of aan de omgevingsvereisten van het apparaat is voldaan. Zie Omgevingsvereisten op pagina 214. 3. Draai de stapel papier in de lade om. Probeer het opnieuw nadat u het papier 180 graden hebt gedraaid. 4. Open het menu APPARAAT CONFIGUREREN op het bedieningspaneel van het apparaat. Open het submenu AFDRUKKwalITEIT en wijzig de instelling TONERDICHTHEID. Zie Menu Afdrukkwaliteit op pagina 23. 5. Open het menu APPARAAT CONFIGUREREN op het bedieningspaneel van het apparaat. In het submenu AFDRUKKwalITEIT, opent u OPTIMALISEREN en stelt u LIJNDETAIL= AAN in.
Vage afdruk		<ol style="list-style-type: none"> 1. Controleer of de papiersoort en –kwaliteit voldoet aan de HP specificaties. Zie Papier en afdruk materiaal op pagina 71. 2. Controleer of aan de omgevingsvereisten van het apparaat is voldaan. Zie Omgevingsvereisten op pagina 214. 3. Draai de stapel papier in de lade om. Probeer het opnieuw nadat u het papier 180 graden hebt gedraaid. 4. Gebruik geen papier dat al een keer door het apparaat is gevoerd. 5. Verlaag de tonerdichtheid. Open het menu APPARAAT CONFIGUREREN op het bedieningspaneel van het apparaat. Open het submenu AFDRUKKwalITEIT en wijzig de instelling TONERDICHTHEID. Zie Menu Afdrukkwaliteit op pagina 23. 6. Open het menu APPARAAT CONFIGUREREN op het bedieningspaneel van het apparaat. In het submenu AFDRUKKwalITEIT, opent u OPTIMALISEREN en stel HOGE OVERDRACHT= AAN in. Zie Menu Afdrukkwaliteit op pagina 23.
Willekeurig herhaald beeld		<p>Als een beeld dat boven aan de pagina staat (in helder zwart) verderop op de pagina nog eens herhaald wordt (in grijs), is het mogelijk dat de toner van de vorige afdraktaak niet volledig is gewist. (Het herhaalde beeld kan lichter of donkerder zijn dan het veld waarin het verschijnt.)</p> <ul style="list-style-type: none"> • Wijzig de grijstoon van het veld waar de herhaalde afbeelding in verschijnt. • Wijzig de volgorde waarin afbeeldingen worden afgedrukt. Plaats bijvoorbeeld een lichter beeld boven aan de pagina en een donkerder beeld verderop op de pagina. • Draai vanuit de toepassing de hele pagina 180 graden om de lichtste afbeelding eerst af te drukken. • Als het probleem later in een afdraktaak optreedt, schakelt u het apparaat tien minuten uit en schakelt u dit vervolgens weer in om de afdraktaak opnieuw te starten.

Liniaal voor repeterende onvolkomenheden

Als afdrukfouten zich op regelmatige afstanden op de pagina voordoen, kunt u met deze liniaal de oorzaak van de fouten bepalen. Plaats de bovenkant van de liniaal op de eerste onvolkomenheid. De markering die zich

bevindt naar de volgende plaats waar de onvolkomenheid voorkomt, geeft aan welk onderdeel moet worden vervangen.

Afbeelding 10-1 Liniaal voor herhaalde fouten

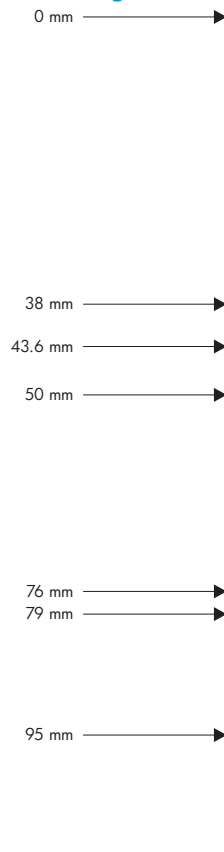

Afstand tussen fouten	Apparaatonderdelen die het defect veroorzaken
38 mm	Printcartridge
43,6 mm	Afdrukmotor
50 mm	Printcartridge
76 mm	Fuser
79 mm	Fuser
95 mm	Printcartridge

Prestatieproblemen oplossen

Probleem	Oorzaak	Oplossing
Er worden pagina's afgedrukt, maar deze zijn volledig leeg.	Mogelijk bevat het document lege pagina's.	Controleer of alle pagina's van het document dat u afdruckt informatie bevatten.
	Mogelijk is het product defect.	Druk een configuratiepagina af om het product te controleren.
De pagina's worden erg langzaam afgedrukt.	Bij een zwaardere papiersoort kan het afdrucken trager verlopen.	Kies een ander type papier voor uw afdrucken.
	Complexe pagina's worden vaak langzamer afgedrukt.	Voor een juiste tonerfixering wordt er soms langzamer afgedrukt, zodat de beste afdrukkwaliteit wordt bereikt.
Er zijn geen pagina's afgedrukt.	Mogelijk voert het apparaat het papier niet goed in.	Controleer of het papier op de juiste wijze in de lade is geplaatst.
	Het papier loopt vast in het apparaat.	Verwijder het vastgelopen papier. Zie Storingen op pagina 160 .
	Mogelijk is de USB-kabel defect of niet goed aangesloten.	<ul style="list-style-type: none">• Maak beide uiteinden van de USB-kabel los en sluit deze opnieuw aan.• Probeer een document af te drukken dat u al eerder hebt afgedrukt.• Probeer een andere USB-kabel.
	Er zijn andere apparaten aangesloten op de computer.	Mogelijk deelt het product de USB-poort niet met andere apparatuur. Als een externe harde schijf of netwerkschakeldoos is aangesloten op dezelfde poort als het product, kan er interferentie met het andere apparaat optreden. Als u het product wilt aansluiten en gebruiken, moet u het andere apparaat loskoppelen of moet u twee USB-poorten van de computer gebruiken.

Verbindingsproblemen oplossen

Problemen met rechtstreekse verbindingen oplossen

Als u het apparaat rechtstreeks op een computer hebt aangesloten, controleert u eerst de kabel.

- Controleer of de kabel zowel op de computer als op de printer is aangesloten.
- Controleer of de kabel niet langer is dan 2 meter. Vervang de kabel indien nodig.
- Controleer of de kabel goed werkt door de kabel aan te sluiten op een ander apparaat. Vervang de kabel indien nodig.

Netwerkproblemen oplossen

Controleer de volgende items om na te gaan of de printer communiceert met het netwerk. Druk voordat u begint een configuratiepagina af. Zie [Informatie- en demonstratiepagina's afdrukken op pagina 106](#).

Probleem	Oplossing
Slechte fysieke verbinding	<p>Controleer of het apparaat met een kabel van de juiste lengte is aangesloten op de juiste netwerkpoort.</p> <p>Controleer of de kabels stevig zijn bevestigd.</p> <p>Controleer aan de achterzijde van het apparaat of er twee lampjes branden bij de netwerkpoort aansluiting: oranje geeft activiteit aan, groen de koppelingsstatus.</p> <p>Als het probleem hiermee niet is verholpen, probeert u een andere kabel of poort op de hub.</p>
De computer kan niet met het apparaat communiceren.	<p>Op de opdrachtregel van uw computer kunt u het apparaat pingen. Bijvoorbeeld:</p> <pre>ping 192.168.45.39</pre> <p>Controleer of de ping-opdracht retourtijden weergeeft, hetgeen aanduidt dat de opdracht werkt.</p> <p>Als de ping-opdracht is mislukt, controleert u eerst of de netwerkhub is ingeschakeld en kijkt u vervolgens of de netwerkinstellingen, het apparaat en de computer alle voor hetzelfde netwerk zijn geconfigureerd.</p>
Onjuiste instellingen voor koppelingssnelheid en duplex	<p>HP raadt aan deze instelling op de automatische modus te laten staan (de standaardinstelling). Zie Instellingen verbindingssnelheid en duplexwerking op pagina 69.</p>
Onjuist IP-adres voor het apparaat op de computer	<p>Gebruik het juiste IP-adres.</p> <p>Als het IP-adres juist is, verwijdert u het apparaat en voegt u het opnieuw toe.</p>
Nieuwe softwareprogramma's hebben geleid tot compatibiliteitsproblemen.	<p>Controleer of nieuwe softwareprogramma's juist zijn geïnstalleerd en de juiste printerdriver gebruiken.</p>
Uw computer of werkstation is niet juist ingesteld.	<p>Controleer de netwerkstuurprogramma's, printerdrivers en netwerkomleiding.</p> <p>Controleer of het besturingssysteem juist is geconfigureerd.</p>
Het protocol is uitgeschakeld of overige netwerkinstellingen zijn niet juist.	<p>Druk een configuratiepagina af om de status van het protocol te controleren. Schakel het protocol indien nodig in.</p> <p>Gebruik indien nodig het Configuratiescherm om de netwerkinstellingen opnieuw te configureren.</p>

Problemen met direct afdrukken via USB oplossen

Probleem	Oorzaak	Oplossing
Het menu USB-OPSLAG wordt niet geopend wanneer u het USB-accessoire plaatst.	Het apparaat ondersteunt dit type USB-opslagaccessoire of bestandssysteem niet.	Sla de bestanden op een standaard USB-opslagaccessoire met het bestandssysteem FAT (File Allocation Table) op. Het apparaat ondersteunt USB-opslagaccessoires met de bestandssystemen FAT12, FAT16 en FAT32.
	De beheerder heeft afdrukken via USB mogelijk uitgeschakeld voor dit apparaat.	Druk de taak af vanaf een computer die op het apparaat is aangesloten.
	Er zijn te veel USB-opslagaccessoires op het apparaat aangesloten.	Verwijder USB-opslagaccessoires totdat het bericht verdwijnt. Verwijder vervolgens het USB-opslagaccessoire waarvan u wilt afdrukken en plaats het opnieuw. Dit apparaat ondersteunt maximaal vier USB-opslagaccessoires.
	Er is al een ander menu geopend.	Sluit het geopende menu en plaats het USB-opslagaccessoire opnieuw.
	Er is meer dan 1 minuut verstreken sinds u het USB-opslagaccessoire hebt geplaatst.	Het menu blijft 1 minuut geopend. Plaats het USB-opslagaccessoire opnieuw.
	Het USB-opslagaccessoire bevat meerdere partities. (Sommige fabrikanten van USB-opslagaccessoires installeren software op het apparaat waardoor partities worden gemaakt, vergelijkbaar met een cd.)	Formateer het USB-opslagaccessoire opnieuw om de partities te verwijderen, of gebruik een ander USB-opslagaccessoire.
	Het USB-opslagaccessoire vereist te veel voeding.	<ol style="list-style-type: none"> 1. Verwijder het USB-opslagaccessoire. 2. Schakel het apparaat uit en weer in. 3. Gebruik een USB-opslagaccessoire met een eigen voedingsbron of een USB-opslagaccessoire dat minder voeding vereist.
	Het USB-opslagaccessoire werkt niet juist.	<ol style="list-style-type: none"> 1. Verwijder het USB-opslagaccessoire. 2. Schakel het apparaat uit en weer in. 3. Probeer af te drukken vanaf een ander USB-opslagaccessoire.
Het bestand wordt niet afgedrukt.	U drukt een PDF-bestand af en de functie RAM-SCHUIF is uitgeschakeld.	Open het menu SYSTEEMINSTELLINGEN en stel de functie RAM-SCHUIF in op AUTOMATISCH .
	Er wordt een andere afdrukaak verwerkt of u drukt een groot bestand af.	Controleer het lampje Gegevens op het bedieningspaneel. Als dit knippert, wordt de taak verwerkt.
	Mogelijk zijn de laden leeg.	Controleer of ten minste één lade papier bevat.
	Mogelijk is er een papierstoring opgetreden.	Controleer het display van het bedieningspaneel op foutberichten. Verwijder het vastgelopen papier. Zie Storingen verhelpen op pagina 161 .

Probleem	Oorzaak	Oplossing
Het USB-accessoire bevat onverwachte bestanden.	Elke keer wanneer u het apparaat inschakelt, worden automatisch drie bestanden op aangesloten USB-accessoires gemaakt.	Verwijder het USB-accessoire voordat u het apparaat inschakelt. Sommige USB-accessoires hebben een vergrendelingsfunctie waarmee wordt voorkomen dat nieuwe bestanden naar het accessoire worden geschreven. Als uw USB-accessoire is uitgerust met deze functie, ontgrendelt u het accessoire.
Het bestand wordt niet vermeld in het menu USB-OPSLAG .	Het type bestand dat u wilt afdrucken, wordt niet ondersteund door de functie voor afdrucken via USB.	U kunt de volgende bestandstypen afdrucken: <ul style="list-style-type: none"> • PDF • XPS • PCL • PS
	Er bevinden zich te veel bestanden in één map op het USB-accessoire.	Verminder het aantal bestanden in de map door bestanden naar submappen te verplaatsen.
	Het apparaat ondersteunt de taal van de bestandsnaam niet en heeft de bestandsnaam vervangen door tekens uit een andere tekenset.	Wijzig de bestandsnamen in een ondersteunde taal.
Het menu USB-OPSLAG wordt geopend maar het USB-accessoire wordt niet vermeld.	Er zijn te veel USB-accessoires op het apparaat aangesloten.	Verwijder USB-accessoires totdat het bericht verdwijnt. Verwijder vervolgens het USB-accessoire waarvan u wilt afdrucken en plaats het opnieuw. Dit apparaat ondersteunt maximaal vier USB-accessoires.
Bestandsnamen zijn vaag of moeilijk te lezen wanneer u door de lijst op het bedieningspaneel bladert.	De helderheid van het display van het bedieningspaneel moet worden aangepast.	Open het menu SYSTEEMINSTELLINGEN en pas de instelling HELDERHEID DISPLAY aan totdat de tekst duidelijk leesbaar is.

Problemen met de productsoftware

Probleem	Oplossing
Er wordt geen driver voor het product weergegeven in de map Printers .	<ul style="list-style-type: none">• Installeer de productsoftware opnieuw. OPMERKING: Sluit alle geopende toepassingen. Als u een toepassing wilt afsluiten die als pictogram in de taakbalk wordt weergegeven, klikt u met de rechtermuisknop op het pictogram en kiest u Sluiten of Uitschakelen.• Probeer de USB-kabel aan te sluiten op een andere USB-poort van de computer.
Er wordt een foutbericht weergegeven tijdens de installatie van de software	<ul style="list-style-type: none">• Installeer de productsoftware opnieuw. OPMERKING: Sluit alle geopende toepassingen. Als u een toepassing wilt sluiten die als pictogram in de taakbalk wordt weergegeven, klikt u met de rechtermuisknop op het pictogram en kiest u Sluiten of Uitschakelen.• Controleer de hoeveelheid vrije schijfruimte van het station waarop u de productsoftware installeert. Maak indien nodig zoveel mogelijk ruimte vrij en installeer de productsoftware opnieuw.• Voer indien nodig het defragmentatieprogramma uit en installeer de productsoftware opnieuw.
Het product bevindt zich in de modus Klaar, maar er wordt niets afgedrukt	<ul style="list-style-type: none">• Druk een configuratiepagina af en controleer of het product functioneert.• Controleer of alle kabels goed zijn aangesloten en de juiste specificaties hebben. Doe dit zowel voor de USB-kabel als voor het netsnoer. Probeer een nieuwe kabel.

Algemene Windows-problemen oplossen

Foutmelding:

"Algemene beschermingsfout - Uitzondering OE"

"Spool32"

"Ongeldige bewerking"

Oorzaak	Oplossing
	Sluit alle andere softwareprogramma's, start Windows opnieuw op en probeer het nogmaals.
	Selecteer een andere printerdriver. Als de PCL 6-printerdriver voor het apparaat is geselecteerd, schakelt u over op de PCL 5- of HP PostScript level 3-emulatie-printerdriver. U kunt dat doen vanuit een softwareprogramma.
	Verwijder alle .temp-bestanden uit de submap Temp. Bepaal de naam van de map door het bestand AUTOEXEC.BAT te openen en de regel "Set temp =" te zoeken. De naam na deze regel is de Temp-directory. Dit is gewoonlijk C:\TEMP (standaard), maar dit kan worden gewijzigd.
	Zie voor meer informatie over foutberichten van Windows de bij de computer geleverde Microsoft Windows-documentatie.

Enkele veel voorkomende problemen met Macintosh oplossen

Tabel 10-3 Problemen met Mac OS X

Het printerstuurprogramma staat niet in Afdrukbeheer of Hulpprogramma voor printerinstelling.

Oorzaak	Oplossing
Mogelijk is de software voor het product niet of onjuist geïnstalleerd.	Controleer of het GZ-bestand van het product zich in de volgende map op de vaste schijf bevindt: <ul style="list-style-type: none">• Mac OS X V10.3 en V10.4: Library/Printers/PPDs/Contents/Resources/<taal>.lproj, waarbij <taal> uw tweeletterige taalcode is.• Mac OS X V10.5 Bibliotheek/Printers/PPDs/Contents/Resources Installeer de software indien nodig opnieuw. Zie de beknopte handleiding voor instructies.
Het Postscript-printerbeschrijvingsbestand (PPD) is beschadigd.	Verwijder het GZ-bestand uit de volgende map op de vaste schijf: <ul style="list-style-type: none">• Mac OS X V10.3 en V10.4: Library/Printers/PPDs/Contents/Resources/<taal>.lproj, waarbij <taal> uw tweeletterige taalcode is.• Mac OS X V10.5 Bibliotheek/Printers/PPDs/Contents/Resources Installeer de software opnieuw. Zie de beknopte handleiding voor instructies.

De naam van het product, het IP-adres of de Rendezvous/Bonjour-hostnaam wordt niet weergegeven in de lijst met producten in Afdrukbeheer of het Hulpprogramma voor printerinstelling.

Oorzaak	Oplossing
Het product is mogelijk niet gereed.	Controleer of de kabels goed zijn aangesloten, het product is ingeschakeld en het lampje Klaar brandt. Als u verbinding maakt via een USB- of ethernethub, probeert u rechtstreeks verbinding te maken met de computer of gebruikt u een andere poort.
Wellicht is de verkeerde soort aansluiting geselecteerd.	Zorg ervoor dat USB, IP Printing (Afdrukken via IP) of Rendezvous/Bonjour is geselecteerd, afhankelijk van het type verbinding tussen het product en de computer.
De verkeerde productnaam of Rendezvous/Bonjour-hostnaam, of het verkeerde IP-adres wordt gebruikt.	Druk een configuratiepagina af om de productnaam, het IP-adres of de Rendezvous-hostnaam te controleren. Controleer of de naam, het IP-adres of de Rendezvous-hostnaam op de configuratiepagina overeenkomen met de productnaam, het IP-adres of de Rendezvous-hostnaam in Afdrukbeheer of Printerconfiguratie.
De interfacekabel is defect of van slechte kwaliteit.	Vervang de kabel door een kabel van hoge kwaliteit.

Het product dat u in Afdrukbeheer of het Hulpprogramma voor printerinstelling hebt geselecteerd, wordt niet automatisch door de printerdriver geïnstalleerd.

Oorzaak	Oplossing
Het product is mogelijk niet gereed.	Controleer of de kabels goed zijn aangesloten, het product is ingeschakeld en het lampje Klaar brandt. Als u verbinding maakt via een USB- of ethernethub, probeert u rechtstreeks verbinding te maken met de computer of gebruikt u een andere poort.
Mogelijk is de software voor het product niet of onjuist geïnstalleerd.	Controleer of het GZ-bestand van het product zich in de volgende map op de vaste schijf bevindt: <ul style="list-style-type: none">• Mac OS X V10.3 en V10.4: Library/Printers/PPDs/Contents/Resources/<taal>.lproj, waarbij <taal> uw tweeletterige taalcode is.• Mac OS X V10.5 Bibliotheek/Printers/PPDs/Contents/Resources Installeer de software indien nodig opnieuw. Zie de beknopte handleiding voor instructies.
Het Postscript-printerbeschrijvingsbestand (PPD) is beschadigd.	Verwijder het GZ-bestand uit de volgende map op de vaste schijf: <ul style="list-style-type: none">• Mac OS X V10.3 en V10.4: Library/Printers/PPDs/Contents/Resources/<taal>.lproj, waarbij <taal> uw tweeletterige taalcode is.• Mac OS X V10.5 Bibliotheek/Printers/PPDs/Contents/Resources Installeer de software opnieuw. Zie de beknopte handleiding voor instructies.
De interfacekabel is defect of van slechte kwaliteit.	Vervang de interfacekabel door een kabel van hoge kwaliteit.

Er is geen afdruktaak verzonden naar het product van uw keuze.

Oorzaak	Oplossing
De afdrukwachtrij is wellicht gestopt.	Start de afdrukwachtrij opnieuw. Open Print Monitor en selecteer Start taken .
De verkeerde productnaam of het onjuiste IP-adres is gebruikt. Mogelijk is uw afdruktaak ontvangen door een ander product met dezelfde of ongeveer dezelfde naam of Rendezvous-hostnaam, of met hetzelfde of ongeveer hetzelfde IP-adres.	Druk een configuratiepagina af om de productnaam, het IP-adres of de Rendezvous-hostnaam te controleren. Controleer of de naam, het IP-adres of de Rendezvous-hostnaam op de configuratiepagina overeenkomen met de productnaam, het IP-adres of de Rendezvous-hostnaam in Afdrukbeheer of Printerconfiguratie.

Een encapsulated PostScript (EPS)-bestand wordt niet met de juiste lettertypen afgedrukt.

Oorzaak	Oplossing
Dit probleem doet zich bij sommige programma's voor.	<ul style="list-style-type: none">• Download de lettertypen in het EPS-bestand naar het product vóór het afdrukken.• Verzend het bestand in ASCII-indeling in plaats van in de binaire codering.

Er kan niet worden afgedrukt vanaf een USB-kaart van derden.

Oorzaak	Oplossing
Deze fout doet zich voor wanneer de software voor USB-apparaten niet is geïnstalleerd.	Als u een USB-kaart van derden toevoegt, hebt u mogelijk de USB Adapter Card Support-software van Apple nodig. De recentste versie van deze software is beschikbaar op de website van Apple.

Wanneer het product via een USB-kabel is aangesloten, wordt het niet weergegeven in Afdrukbeheer of het Hulpprogramma voor printerinstelling nadat u de driver hebt geselecteerd.

Oorzaak	Oplossing
Dit probleem wordt veroorzaakt door een software- of een hardwareonderdeel.	<p>Softwareproblemen oplossen</p> <ul style="list-style-type: none">• Controleer of de Macintosh USB ondersteunt.• Controleer of u werkt met Macintosh-besturingssysteem Mac OS X V10.3 of hoger.• Controleer of de Macintosh de juiste USB-software van Apple bevat. <p>Hardwareproblemen oplossen</p> <ul style="list-style-type: none">• Controleer of het product is ingeschakeld.• Controleer of de USB-kabel op de juiste wijze is aangesloten.• Controleer of u de juiste high-speed USB-kabel gebruikt.• Controleer of er niet te veel USB-apparaten vermogen uit de keten afnemen. Koppel alle apparaten los van de keten en sluit de kabel rechtstreeks aan op de USB-poort op de host-computer.• Controleer of er meer dan twee USB-hubs achter elkaar in de keten zijn aangesloten die geen eigen voeding hebben. Koppel alle apparaten los van de keten en sluit de kabel rechtstreeks aan op de USB-poort op de host-computer. <p>OPMERKING: Het iMac-toetsenbord is een USB-hub zonder eigen voeding.</p>

A Benodigdheden en accessoires

- [Onderdelen, accessoires en benodigdheden bestellen](#)
- [Onderdeelnummers](#)

Onderdelen, accessoires en benodigdheden bestellen

Benodigdheden en papier bestellen	www.hp.com/go/suresupply
Originele onderdelen of accessoires van HP bestellen	www.hp.com/buy/parts
Bestellen via service- of ondersteuningsproviders	Neem contact op met een erkend service- of ondersteuningspunt van HP.
Bestellen met software van HP	De HP Easy Printer Care-software gebruiken op pagina 108 De geïntegreerde webserver gebruiken op pagina 111

Onderdeelnummers

De volgende lijst met accessoires was bijgewerkt ten tijde van deze druk. Bestelinformatie en beschikbaarheid van de accessoires kan veranderen tijdens de levensduur van het apparaat.

Accessoires voor papierverwerking

Artikel	Omschrijving	Onderdeelnummer
Optionele lade voor 500 vel en invoereenheid	Optionele lade om de papiercapaciteit te vergroten. Het apparaat biedt ondersteuning voor maximaal twee optionele invoerladen van 500 vel.	CE530A

Printcartridges

Artikel	Omschrijving	Onderdeelnummer
HP LaserJet-printcartridge	Cartridge met standaardcapaciteit	CE255A
	Cartridge met hoge capaciteit	CE255X

Geheugen

Artikel	Omschrijving	Onderdeelnummer
144 x 32-pins DDR2-geheugen-DIMM (Dual Inline Memory Module) Hiermee vergroot u de verwerkingscapaciteit van het apparaat voor grote of complexe afdruktaken.	64 MB	CC413A
	128 MB	CC414A
	256 MB	CC415A
	512 MB	CE483A
	1 GB	CE285A
HP High Performance gecodeerde harde schijf	Gecodeerde harde schijf voor installatie in de EIO-accessoiresleuf 63 mm	J8019A

Kabels en interfaces

Artikel	Omschrijving	Onderdeelnummer
Enhanced I/O-kaarten (EIO)	HP High Performance seriële ATA EIO-harde schijf	J6073G
EIO-netwerkaarten die verschillende protocollen ondersteunen voor HP Jetdirect-printserver:	parallele adapter 1284B	J7972G
	Jetdirect EIO draadloos 690n (IPv6/IPsec)	J8007G
	Jetdirect en3700	J7942G

Artikel	Omschrijving	Onderdeelnummer
	Jetdirect en1700	J7988G
	Draadloze Jetdirect-afdrukserver ew2400 USB	J7951G
	Jetdirect 630n E10-netwerkaart (IPv6/ gigabit)	J7997G
	Jetdirect 635n E10-netwerkaart (IPv6/ IPsec)	J7961G
USB-kabel	Kabel van A naar B van twee meter	C6518A

B Service en ondersteuning

- [Beperkte garantieverklaring van Hewlett-Packard](#)
- [De Premium Protection Warranty van HP: Beperkte-garantieverklaring voor de LaserJet-printcartridge](#)
- [Licentieovereenkomst voor eindgebruikers](#)
- [Garantieservice voor reparaties door de klant](#)
- [Klantondersteuning](#)
- [Het product opnieuw verpakken](#)
- [Serviceformulier](#)

Beperkte garantieverklaring van Hewlett-Packard

HP PRODUCT	DUUR VAN DE BEPERKTE GARANTIE
HP LaserJet P3015, P3015d, P3015n, CP3015dn, CP3015x	Een jaar beperkte garantie

HP garandeert u, de eindgebruiker en klant, dat de HP-hardware en -accessoires vanaf de datum van aankoop voor de duur van bovengenoemde garantieperiode vrij zullen zijn van materiaal- en constructiefouten. Indien HP gedurende de garantieperiode van dergelijke defecten in kennis wordt gesteld, zal HP de defecte producten naar eigen goeddunken laten repareren of vervangen. Vervangende producten kunnen nieuw of zo goed als nieuw zijn.

HP garandeert u dat HP-software bij correcte installatie en correct gebruik gedurende de hierboven genoemde periode na de aanschafdatum geen gebreken zal vertonen in de uitvoering van de programma-instructies als gevolg van gebreken in materiaal of vakmanschap. Als HP van dergelijke gebreken in kennis wordt gesteld tijdens de garantieperiode, zal HP zorgen voor vervanging van de software die als gevolg van dergelijke gebreken de programma-instructies niet kan uitvoeren.

HP kan de ononderbroken en probleemloze werking van HP-producten niet garanderen. Als HP niet binnen een redelijke termijn in staat is een product te repareren of te vervangen zodat de conditie ervan is zoals overeengekomen in de garantie, hebt u recht op teruggave van de aankoop prijs na onmiddellijk retourneren van het product.

HP-producten kunnen onderdelen bevatten die zijn gemaakt op basis van hergebruik en die presteren als nieuw, of die incidenteel gebruikt zijn.

De garantie is niet van toepassing op defecten die het resultaat zijn van (a) onjuist of onvoldoende onderhoud of een verkeerde kalibratie, (b) software, verbindingen, onderdelen of benodigdheden die niet door HP zijn geleverd, (c) niet-geautoriseerde aanpassing of misbruik, (d) gebruik buiten de aangegeven omgevingspecificaties voor het apparaat of (e) onjuiste voorbereiding of onjuist onderhoud van de locatie.

VOOR ZOVER TOEGESTAAN DOOR DE PLAATSELIJKE WETGEVING, ZIJN BOVENGENOEMDE GARANTIES EXCLUSIEF EN BESTAAT ER GEEN ANDERE EXPLICIETE OF IMPLICIETE GARANTIE OF VOORWAARDE, NOCH SCHRIFTELIJK NOCH MONDELING, EN HP WIJST DE IMPLICIETE GARANTIES OF VOORWAARDEN VAN VERKOOPBAARHEID, BEVREDIGENDE KWALITEIT EN GESCHIKTHEID VOOR EEN BEPAALD DOEL VAN DE HAND. Sommige landen/regio's, staten of provincies staan beperking van een geïmpliceerde garantie niet toe, waardoor de bovenstaande beperking of uitsluiting misschien niet op u van toepassing is. Deze beperkte garantie geeft u specifieke juridische rechten. U hebt misschien ook andere rechten die verschillen per staat, per provincie of per land/regio.

De beperkte garantie van HP is geldig in alle landen/regio's of plaatsen waar HP ondersteuning biedt voor dit product en waar HP dit product op de markt heeft gebracht. De garantie kan variëren op basis van plaatselijke normen. In verband met wettelijke regelgeving brengt HP geen wijzigingen aan in de vormgeving of de functies van het product voor gebruik in een land/regio waarvoor het product oorspronkelijk niet was bestemd.

VOOR ZOVER TOEGESTAAN DOOR NATIONALE WETGEVING, ZIJN DE PROBLEEMOPLOSSINGEN IN DEZE GARANTIEVERKLARING DE ENIGE TOEGESTANE OPLOSSINGEN. MET UITZONDERING VAN HET HIERBOVEN BEPAALDE, KUNNEN HP EN ZIJN LEVERANCIERS IN GEEN GEVAL AANSPRAKELIJK WORDEN GESTELD VOOR HET KWIJTRAKEN VAN GEGEVENS, DIRECTE, SPECIALE OF INCIDENTELE SCHADE, GEVOLGSCHADE (WAARONDER INKOMSTENDERVENING EN GEGEVENSVERLIES) NOCH VOOR ANDERE SCHADE, ONGEACHT OF DEZE SCHADE VOORTVLOEIT UIT EEN CONTRACT, ONRECHTMATIGE DAAD OF ANDERSZINS. Sommige landen/regio's, staten of provincies staan beperking van een geïmpliceerde garantie niet toe, waardoor de bovenstaande beperking of uitsluiting misschien niet op u van toepassing is.

VOOR ZOVER WETTELIJK TOEGESTAAN, ZIJN DE VOORWAARDEN IN DEZE GARANTIEVERKLARING EEN AANVULLING OP DE GELDENDE WETTELIJKE RECHTEN DIE VAN TOEPASSING ZIJN OP DE VERKOOP VAN DIT PRODUCT AAN U.

De Premium Protection Warranty van HP: Beperkte-garantieverklaring voor de LaserJet-printcartridge

HP garandeert dat dit HP-product geen materiaal- en productiefouten bevat.

Deze garantie is niet van toepassing op producten die (a) zijn nagevuld, verbeterd, bijgewerkt of op een andere manier aangepast, producten waarbij (b) problemen optreden als gevolg van verkeerd gebruik, onjuiste opslag of vanwege gebruik in een andere omgeving dan aangegeven in de printerspecificaties, of producten die (c) slijtage vertonen als gevolg van normaal gebruik.

Als u in aanmerking wilt komen voor garantie, moet u dit product retourneren aan de winkel waar u het product hebt gekocht (voorzien van een beschrijving van het probleem en afdrukvoorbeelden) of contact opnemen met HP Klantenondersteuning. HP zal het product vervolgens vervangen, indien het product is beschadigd, of het aankoopbedrag vergoeden.

VOOR ZOVER IS TOEGESTAAN DOOR DE PLAATSELIJKE WETGEVING, IS DE BOVENGENOEMDE GARANTIE EXCLUSIEF. HP BIEDT GEEN ANDERE EXPLICIETE OF IMPLICIETE GARANTIES OF VOORWAARDEN, SCHRIFTELIJK NOCH MONDELING EN WIJST ALLE IMPLICIETE GARANTIES OF VOORWAARDEN VAN VERHANDELBAARHEID, TOEREIKENDE KWALITEIT OF GESCHIKTHEID VOOR EEN BEPAALD DOEL VAN DE HAND.

VOOR ZOVER IS TOEGESTAAN DOOR DE PLAATSELIJKE WETGEVING, ZIJN HP OF HAAR LEVERANCIERS OP GEEN ENKELE WIJZE AANSPRAKELIJK VOOR DIRECTE, BIJZONDERE, INCIDENTELE OF GEVOLGSCHADE (WAARONDER WINSTDERVING OF GEGEVENSVERLIES), OF ANDERE SCHADE, HETZIJ ONDER CONTRACT, DWANG OF ANDERSZINS.

DE GARANTIEBEPALINGEN IN DEZE VERKLARING VORMEN BEHALVE VOOR ZOVER BEPERKT TOT WAT WETTELIJK IS TOEGESTAAN GEEN UITSLUITING, BEPERKING OF AANPASSING VAN DE WETTELIJKE RECHTEN DIE VAN TOEPASSING ZIJN OP DIT PRODUCT MAAR ZIJN EEN AANVULLING DAAROP.

Licentieovereenkomst voor eindgebruikers

LEES DIT DOCUMENT AANDACHTIG DOOR VOORDAT U DIT SOFTWAREPRODUCT IN GEBRUIK NEEMT: Deze licentieovereenkomst voor eindgebruikers (“LVE”) is een contract tussen (a) u (een persoon of de organisatie die u vertegenwoordigt) en (b) Hewlett-Packard Company (“HP”) die van toepassing is op uw gebruik van het softwareproduct (“de Software”). Deze LVE is niet van toepassing indien er een afzonderlijke licentieovereenkomst bestaat tussen u en HP of haar leveranciers van de Software, inclusief een licentieovereenkomst in online documentatie. De term “Software” kan het volgende omvatten: (i) bijbehorende media, (ii) een gebruikershandleiding en andere gedrukte materialen en (iii) “online” of elektronische documentatie (samen “Gebruikersdocumentatie”).

RECHTEN IN DE SOFTWARE WORDEN UITSLUITEND GEBODEN OP VOORWAARDE DAT U AKKOORD GAAT MET ALLE VOORWAARDEN IN DEZE LVE. DOOR DE SOFTWARE TE INSTALLEREN, KOPIËREN, DOWNLOADEN OF ANDERSZINS TE GEBRUIKEN, GAAT U AKKOORD MET DE VOORWAARDEN IN DEZE LVE. ALS U NIET AKKOORD GAAT MET DEZE LVE, ONTHOUD U DAN VAN HET INSTALLEREN, DOWNLOADEN OF ANDERSZINS GEBRUIKEN VAN DE SOFTWARE. ALS U DE SOFTWARE HEEFT AANGESCHAFT, MAAR NIET AKKOORD GAAT MET DEZE LVE, RETOURNEERT U DE SOFTWARE DAN BINNEN VEERTIEN DAGEN BIJ HET AANKOOPPUNT, WAAR HET AANKOOPBEDRAG ZAL WORDEN GERESTITUEERD. ALS DE SOFTWARE IS GEÏNSTALLEERD OP, OF BESCHIKBAAR GEMAAKT MET, EEN ANDER HP PRODUCT, KUNT U HET VOLLEDIGE, ONGEBRUIKTE PRODUCT RETOURNEREN.

1. SOFTWARE VAN DERDEN. De Software kan, naast merksoftware van HP (“HP Software”) software bevatten onder licenties van derden (“Software van derden” en “Licentie van derden”). Alle Software van derden wordt aan u in licentie gegeven volgens de algemene voorwaarden van de bijbehorende Licentie van derden. Meestal bevindt de Licentie van derden zich in een bestand met een naam als license.txt. Neem contact op met HP ondersteuning als u geen Licentie van derden kunt vinden. Als de Licenties van derden licenties bevatten met betrekking tot de beschikbaarheid van broncode (zoals de GNU General Public License) en de bijbehorende broncode niet bij de Software is inbegrepen, raadpleegt u de pagina’s met productondersteuning op de website van HP (hp.com) voor informatie over het verkrijgen van dergelijke broncode.

2. LICENTIERECHTEN. Als u akkoord gaat met alle voorwaarden van deze LVE, heeft u de volgende rechten:

a. Gebruik. HP verleent u een licentie tot Gebruik van één exemplaar van de HP Software. “Gebruik” betekent het installeren, kopiëren, opslaan, laden, uitvoeren, weergeven of anderszins gebruiken van de HP Software. U mag de HP Software niet wijzigen of enige licentie- of controlevoorziening van de HP Software uitschakelen. Als deze Software door HP is geleverd voor Gebruik met een imaging- of printproduct (bijvoorbeeld als de Software een printerstuurprogramma, firmware of add-on is), mag de HP Software uitsluitend worden gebruikt met dit product (het “HP Product”). In de Gebruikersdocumentatie vindt u mogelijk andere beperkingen van het Gebruik. U mag voor Gebruik geen onderdelen van de HP Software scheiden. U bent niet gerechtigd om de HP Software te distribueren.

b. Kopiëren. Uw recht tot kopiëren betekent dat u voor archivering of backups kopieën mag maken van de HP Software, op voorwaarde dat elke kopie alle originele eigendomsvermeldingen van de HP Software bevat en uitsluitend wordt gebruikt voor backupdoeleinden.

3. UPGRADES. Voor het Gebruik van HP Software die door HP is geleverd als upgrade, update of aanvulling (gezamenlijk “Upgrade”), moet u eerst over een licentie beschikken van de originele HP Software waarvan HP heeft aangegeven dat deze in aanmerking komt voor de Upgrade. Voor zover de Upgrade de originele HP Software vervangt, mag u die HP Software niet langer gebruiken. Deze LVE is van toepassing op elke Upgrade, tenzij HP bij de Upgrade andere voorwaarden levert. In geval van een tegenstrijdigheid tussen deze LVE en zulke andere voorwaarden, zijn de andere voorwaarden van toepassing.

4. OVERDRACHT.

a. Overdracht aan derden. De aanvankelijke eindgebruiker van de HP Software mag de HP Software eenmalig overdragen aan een andere eindgebruiker. Elke overdracht zal alle onderdelen, media, Gebruikersdocumentatie, deze LVE en, indien van toepassing, het Certificaat van echtheid omvatten. De overdracht mag geen indirecte

overdracht zijn, zoals een consignatie. Voorafgaand aan de overdracht moet de eindgebruiker die de overgedragen Software zal ontvangen akkoord gaan met deze LVE. Bij overdracht van de HP Software wordt uw licentie automatisch beëindigd.

b. Beperkingen. U mag de HP Software niet verhuren, leasen of uitlenen, of de HP Software gebruiken voor commerciële timesharing of bureaugebruik. U mag de HP Software niet in sublicentie geven, toewijzen of anderszins overdragen anders dan uitdrukkelijk is geregeld in deze LVE.

5. EIGENDOMSRECHTEN. Alle intellectuele eigendomsrechten in de Software en Gebruikersdocumentatie zijn eigendom van HP of haar leveranciers en worden beschermd door de wet, inclusief toepasselijke auteursrechten, handelsgeheimen, patenten en handelsmerkwetten. U bent niet gerechtigd enige productidentificatie, mededeling over auteursrecht, of eigendomsbeperking uit de Software te verwijderen.

6. BEPERKING VAN REVERSE ENGINEERING. U mag de HP Software niet onderwerpen aan reverse engineering, decompilatie of disassemblage, tenzij dit is toegestaan onder de toepasselijke wetgeving.

7. INSTEMMING MET GEBRUIK VAN GEGEVENS. HP en haar gelieerde ondernemingen mogen technische gegevens verzamelen en gebruiken die u levert in relatie tot (i) uw Gebruik van de Software of het HP Product of (ii) het bieden van ondersteuning met betrekking tot de Software of het HP Product. Op al deze gegevens is het privacybeleid van HP van toepassing. HP zal deze gegevens niet gebruiken in een vorm waarin u persoonlijk herkenbaar bent, tenzij dit nodig is om uw Gebruik te verbeteren of ondersteuning te verlenen.

8. BEPERKING VAN AANSPRAKELIJKHEID. Niettegenstaande enige schade die u zou kunnen oplopen, is de volledige aansprakelijkheid van HP en haar leveranciers onder deze LVE en uw volledige verhaalbaarheid onder deze LVE beperkt tot het feitelijk door u betaalde bedrag voor het Product, met een minimum van vijf dollar (USD 5). VOOR ZOVER MAXIMAAL IS TOEGESTAAN OP GROND VAN TOEPASSELIJK RECHT, KUNNEN HP OF HAAR LEVERANCIERS IN GEEN ENKEL GEVAL AANSPRAKELIJK WORDEN GESTELD VOOR ENIGE SPECIALE, INCIDENTELE, INDIRECTE OF GEVOLGSCHADE (WAARONDER SCHADE DIE VOORTVLOEIT UIT WINSTVERLIES, GEGEVENSVERLIES, ONDERBREKING VAN DE WERKZAAMHEDEN, PERSOONLIJK LETSEL, OF INBREUK OP PRIVACY) DIE OP ENIGE WIJZE IS GERELATEERD AAN HET GEBRUIK OF HET ONVERMOGEN TOT GEBRUIK VAN DE SOFTWARE, ZELFS INDIEN HP OF ENIGE LEVERANCIER IS GEWAARSCHUWD VOOR DE MOGELIJKHEID VAN ZULKE SCHADE EN ZELFS ALS DE BOVENGENOEMDE VERHAALMOGELIJKHEID NIET HET BEOOGDE DOEL HEEFT BEREIKT. In bepaalde landen/regio's of andere rechtsgebieden is het uitsluiten of beperken van incidentele of gevolgschade niet toegestaan, zodat bovengenoemde beperking of uitsluiting mogelijk niet op u van toepassing is.

9. AMERIKAANSE OVERHEIDSORGANISATIES. Indien u een Amerikaanse overheidsorganisatie bent, worden, in overeenstemming met FAR 12.211 en FAR 12.212, Commerciële computersoftware, Documentatie bij computersoftware en Technische gegevens voor commerciële artikelen in licentie gegeven onder de van toepassing zijnde commerciële licentieovereenkomst van HP.

10. NALEVING VAN EXPORTWETTEN. U dient zich te houden aan alle wetten, regels en vereisten (i) die van toepassing zijn op de export of import van de Software, of (ii) die het Gebruik van de Software beperken, waaronder beperkingen met betrekking tot de verspreiding van nucleaire, chemische of biologische wapens.

11. VOORBEHOUD VAN RECHTEN. Alle rechten die niet uitdrukkelijk aan u zijn verleend in deze LVE, blijven voorbehouden aan HP en haar leveranciers.

(c) 2007 Hewlett-Packard Development Company, L.P.

Herz. 11/06

Garantieservice voor reparaties door de klant

Voor apparaten van HP is een groot aantal onderdelen verkrijgbaar waarmee de klant zelf reparaties kan uitvoeren: Customer Self Repair (CSR). Hiermee wordt reparatietijd tot een minimum beperkt en krijgt u grotere flexibiliteit in het vervangen van kapotte onderdelen. Als HP tijdens de diagnose merkt dat reparatie kan gebeuren middels een CSR-onderdeel, wordt dat onderdeel onmiddellijk als vervanging naar u opgestuurd. CSR-onderdelen vallen uiteen in twee categorieën: 1) Onderdelen die standaard niet door HP worden vervangen. Als u HP verzoekt deze onderdelen te vervangen, worden voorrijd- en arbeidskosten in rekening gebracht. 2) Onderdelen waarvoor reparatie door de klant optioneel is. Ook deze onderdelen zijn ontwikkeld voor reparatie door de klant zelf. Als u HP echter verzoekt deze onderdelen voor u te vervangen, kan dit gebeuren zonder bijkomende kosten, afhankelijk van het type garantieservice bij uw apparaat.

Afhankelijk van beschikbaarheid en geografische ligging zullen de CSR-onderdelen de volgende werkdag worden bezorgd. Afhankelijk van geografische ligging kunnen onderdelen tegen extra kosten nog dezelfde dag of binnen vier uur worden bezorgd. Als u hulp nodig hebt, kunt u de technische ondersteuning van HP bellen; een monteur zal u dan telefonisch advies geven. In de documentatie die bij een CSR-vervangingsonderdeel wordt meegestuurd, staat vermeld of een kapot onderdeel naar HP moet worden teruggestuurd. Wanneer u wordt verzocht het kapotte onderdeel aan HP te retourneren, moet u dit onderdeel binnen een bepaalde periode, meestal vijf (5) werkdagen, opsturen. Het kapotte onderdeel moet met bijbehorende documentatie in de meegeleverde verpakking worden opgestuurd. Wanneer u het kapotte onderdeel niet opstuurt, kan HP u het vervangende onderdeel in rekening brengen. Bij reparatie door de klant betaalt HP alle verzend- en onderdeelretourkosten, en bepaalt HP welke pakketdienst/koeriersdienst wordt gebruikt.

Klantondersteuning

Tijdens de garantieperiode kunt u gebruik maken van de gratis telefonische ondersteuning voor uw land/regio	Telefoonnummers voor land/regio vindt u op de folder in de doos van het product of op www.hp.com/support/ .
Zorg dat u de productnaam, het serienummer, de aankoopdatum en een probleemomschrijving bij de hand hebt.	
24-uurs ondersteuning via internet	www.hp.com/support/ljp3010series
ondersteuning voor de producten die u op een Macintosh-computer gebruikt	www.hp.com/go/macosex
Download hulpprogramma's, drivers en digitale informatie	www.hp.com/go/ljp3010series_software
Aanvullende HP service- of onderhoudsovereenkomsten bestellen	www.hp.com/go/carepack

Het product opnieuw verpakken

Als HP Klantenondersteuning vaststelt dat uw product moet worden geretourneerd naar HP voor reparatie, volg dan deze stappen om het product opnieuw te verpakken voordat u het product verzendt.

⚠ VOORZICHTIG: Schade tijdens het vervoer als gevolg van onjuiste verpakking komt voor verantwoordelijkheid van de klant.

1. Verwijder en bewaar DIMM's die u hebt aangeschaft en in het apparaat hebt geïnstalleerd.

⚠ VOORZICHTIG: Elektronische onderdelen kunnen worden beschadigd door statische elektriciteit. Draag bij het hanteren van DIMM's een antistatische polsband of raak regelmatig het oppervlak van de antistatische verpakking van de DIMM aan en raak vervolgens onbewerkt metaal op het apparaat aan. Zie [Geheugen installeren op pagina 125](#) voor het verwijderen van DIMM's.

2. Verwijder en bewaar de printcartridge.

⚠ VOORZICHTIG: Het is *uiterst belangrijk* dat de printcartridges vóór verzending uit het product worden verwijderd. Een printcartridge die in het product achterblijft tijdens het transport kan gaan lekken en toner achterlaten op de motor van het product en andere onderdelen.

Voorkom beschadiging van de printcartridge door de rol niet aan te raken en deze in de originele verpakking te bewaren, of zodanig dat de printcartridge niet aan licht wordt blootgesteld.

3. Verwijder en bewaar het netsnoer, de interfacekabel en optionele accessoires, zoals een EIO-kaart.
4. Stuur zo mogelijk afdrukvoorbeelden mee en 50 tot 100 vellen papier waarop niet goed kon worden afgedrukt.
5. Neem in de VS contact op met de klantenondersteuning van HP om nieuw verpakkingsmateriaal aan te vragen. In de overige landen/regio's gebruikt u indien mogelijk de originele verpakking. U kunt het beste de apparatuur verzekeren voordat u deze verzendt.

Serviceformulier

WIE STUURT HET PRODUCT TERUG?	Datum:
Contactpersoon:	Telefoon:
Tweede contactpersoon:	Telefoon:
Retouradres:	Speciale verzendinstructies:

WAT VERSTUURT U?

Modelnaam:	Modelnummer:	Serienummer:
------------	--------------	--------------

Stuur eventuele relevante afdrucken mee. Stuur GEEN accessoires (handleidingen, reinigingsmiddelen, enzovoort) mee die niet nodig zijn voor de reparatie.

ZIJN DE PRINTCARTRIDGES VERWIJDERD?

Deze moeten zijn verwijderd voordat u de printer opstuurt, tenzij dit door een mechanisch probleem onmogelijk is.

Ja. Nee, ik kan de printcartridges niet verwijderen.

WAT MOET ER WORDEN GEDAAN? (Geef zo nodig uitleg op een apart blad.)

1. Beschrijf de bijzonderheden van de storing. (Wat was de storing? Wat was u aan het doen toen de storing optrad? Welke software gebruikte u? Kan de storing worden gereproduceerd?)

2. Met welke tussentijd treedt de storing op als deze zich zo nu en dan voordoet?

3. Als het product op een van de volgende apparaten is aangesloten, geeft u de fabrikant en het modelnummer op.

Computer:	Modem:	Netwerk:
-----------	--------	----------

4. Aanvullende opmerkingen:

HOE WILT U DE KOSTEN VAN DE REPARATIE VOLDOEN?

Onder garantie Aanschaf/ontvangstdatum:

(Aankoopbon of ontvangstbewijs met originele ontvangstdatum bijvoegen.)

Nummer onderhoudscontract:

Inkoopordernummer:

Met uitzondering van service onder contract en garantie moet een verzoek om service vergezeld zijn van een inkoopordernummer en/of de handtekening van een bevoegde persoon. Als standaardreparatiekosten niet van toepassing zijn, is een minimale inkooporder vereist. Informatie over standaard reparatiekosten kunt u verkrijgen bij een officiële reparatiecentrum van HP.

Handtekening bevoegde persoon/functionaris:	Telefoon:
Factuuradres:	Speciale factureringsinstructies:

C Specificaties

- [Fysieke specificaties](#)
- [Stroomverbruik, stroomvoorzieningsspecificaties en geluidsuitstoot](#)
- [Omgevingsvereisten](#)

Fysieke specificaties

Tabel C-1 Productafmetingen en -gewichten

Productmodel	Hoogte	Diepte	Breedte	Gewicht
Basismodel, model d, n en dn	316 mm	400 mm	448 mm	15,9 kg
x-model	456 mm	400 mm	448 mm	21,2 kg
Optionele invoerlade voor 500 vel	140 mm	400 mm	448 mm	5,3 kg

Tabel C-2 Productafmetingen met alle kleppen en laden geheel geopend

Productmodel	Hoogte	Diepte	Breedte
Basismodel, model d, n en dn	325 mm	1040 mm	448 mm
x-model	465 mm	1040 mm	448 mm

Stroomverbruik, stroomvoorzieningspecificaties en geluidsuitstoot

Raadpleeg www.hp.com/go/ljp3010series_regulatory voor recente informatie.

Omgevingsvereisten

Tabel C-3 Omgevingsvereisten

Omgevingsconditie		Afdrukken	Opslag/stand-by
Temperatuur	Product	7,5 t/m 32,5 °C	0 t/m 35 °C
	Printcartridge	7,5 t/m 32,5 °C	-20 t/m 40 °C
Relatieve luchtvochtigheid	Product	5% t/m 90%	35% t/m 85%
	Printcartridge	10–90%	10–90%

D Overheidsinformatie

- [FCC-voorschriften](#)
- [Milieuvriendelijke producten](#)
- [Conformiteitsverklaring](#)
- [Veiligheidsverklaringen](#)

FCC-voorschriften

Deze apparatuur is getest en in overeenstemming bevonden met de beperkingen voor een elektronisch apparaat van Klasse B, conform Deel 15 van de FCC-voorschriften. De limieten moeten in een woonomgeving een redelijke bescherming bieden tegen storing. Deze apparatuur produceert en gebruikt energie in het radiofrequentiegebied en kan deze uitstralen. Als dit apparaat niet volgens de instructies wordt geïnstalleerd en gebruikt, kan dit leiden tot ernstige storing van de radiocommunicatie. Er is echter geen garantie dat in bepaalde situaties geen storing zal optreden. Als deze apparatuur schadelijke storing in radio- of televisie-ontvangst veroorzaakt, hetgeen kan worden vastgesteld door de apparatuur uit en weer aan te zetten, kan de gebruiker proberen deze storing op te heffen op een of meer van de volgende manieren:

- Verplaats de ontvangstantenne of richt deze anders.
- Vergroot de afstand tussen het apparaat en de ontvanger.
- Sluit de apparatuur aan op een stopcontact van een andere stroomkring dan die waarop het ontvangstapparaat is aangesloten.
- Raadpleeg de dealer of een ervaren radio- en TV-monteur.



OPMERKING: Veranderingen of aanpassingen die niet uitdrukkelijk door HP zijn goedgekeurd, kunnen de bevoegdheid van de gebruiker om met deze apparatuur te werken, tenietdoen.

Om te voldoen aan de limieten voor apparaten uit de klasse B zoals gesteld in Deel 15 van de FCC-voorschriften, is het gebruik van een afgeschermd interfacekabel verplicht.

Milieuvriendelijke producten

Milieubescherming

Hewlett-Packard Company spant zich in om op milieuvriendelijke wijze kwalitatief hoogstaande producten te leveren. Het ontwerp van dit product bevat dan ook diverse kenmerken die de effecten op het milieu beperken.

Ozonproductie

Dit product brengt geen meetbaar ozongas (O₃) voort.

Lager energieverbruik

In de sluimermodus loopt het stroomverbruik aanzienlijk terug. Dit bespaart natuurlijke bronnen en geld, zonder dat de prestaties van dit product worden beïnvloed. Zie het blad met productgegevens of specificaties om vast te stellen wat de ENERGY STAR®-kwalificatiestatus is. Een lijst met gekwalificeerde producten is ook te vinden op:

www.hp.com/go/energystar

Tonerverbruik

Met de EconoMode wordt aanmerkelijk minder toner verbruikt, waardoor de levensduur van de printcartridge wordt verlengd.

Papierverbruik

Het product beschikt over functies voor automatisch dubbelzijdig afdrukken (duplex afdrukken) en voor afdrukken van meerdere pagina's op één vel. Hierdoor kan het papierverbruik en het daarmee gepaard gaande gebruik van natuurlijke bronnen worden vermindert.

Plastic onderdelen

Plastic onderdelen van meer dan 25 gram zijn volgens internationale normen gemarkeerd, waardoor aan het einde van de levensduur van het product beter kan worden bepaald hoe de plastics moeten worden afgevoerd.

Afdrukbenodigdheden voor HP LaserJet

U kunt HP LaserJet-printcartridges na gebruik eenvoudig gratis inleveren voor hergebruik bij HP Planet Partners. Bij elke nieuwe HP LaserJet-printcartridge en elk benodigdhedenpakket treft u meertalige instructies en informatie aan over het programma. U helpt de belasting van het milieu verder te verkleinen door meerdere cartridges tegelijk op te sturen in plaats van afzonderlijk.

HP spant zich in om inventieve, hoogwaardige producten en diensten te leveren op een milieuvriendelijke manier. Dit geldt voor zowel productontwerp en vervaardiging als distributie, klantgebruik en recycling. Als u deelneemt aan het programma HP Planet Partners, bent u verzekerd dat uw HP LaserJet-printcartridges op een veilig manier worden gerecycled. De oude materialen, zoals plastic en metaal worden verwerkt en gebruikt voor nieuwe producten om zo te voorkomen dat miljoenen tonnen afval op afvalstortplaatsen terecht komt. Deze cartridge wordt gerecycled en hergebruikt in nieuwe producten en wordt daarom niet aan u geretourneerd. Dank u voor uw milieubewustzijn!



OPMERKING: Gebruik het retouretiket alleen om originele HP LaserJet-cartridges te retourneren. Gebruik dit etiket niet voor het opsturen van HP inkjet-cartridges, cartridges van andere leveranciers, nagevulde of hergebruikte cartridges of retourzendingen onder garantie. Ga voor meer informatie over het hergebruik van uw HP inkjet-cartridge naar <http://www.hp.com/recycle>.

Instructies voor retourneren en recyclen

Verenigde Staten en Puerto Rico

Het etiket dat is bijgesloten in de doos van de HP LaserJet-tonercartridge, kunt u gebruiken voor het retourneren en recyclen van een of meer HP LaserJet-printcartridges na gebruik. Volg de onderstaande instructies die van toepassing zijn.

Inleveren van meerdere items (meer dan één cartridge)

1. Verpak elke HP LaserJet-printcartridge in de originele doos en zak.
2. Bind de dozen aan elkaar met touw of tape. Het pakket mag maximaal 31 kilo wegen.
3. Gebruik één vooruitbetaald verzendingsetiket.

OF

1. Als u een geschikte doos hebt, kunt u die gebruiken of vraag een gratis speciale doos aan op www.hp.com/recycle (kan maximaal 31 kilo aan HP LaserJet-printercartridges bevatten). U kunt ook bellen naar 1-800-340-2445.
2. Gebruik één vooruitbetaald verzendingsetiket.

Enkele retourzendingen

1. Verpak de HP LaserJet-printcartridge in de originele doos en zak.
2. Plak het verzendingsetiket op de voorkant van de doos.

Verzenden

Geef elk pakket met HP LaserJet-printercartridges die voor recycling zijn bestemd mee aan UPS bij de volgende levering of de volgende keer dat zij pakketten komen afhalen. U kunt het pakket ook naar een erkend UPS-inleverpunt brengen. Bel 1-800-PICKUPS of ga naar www.ups.com voor het dichtstbijzijnde inleverpunt van UPS. Als u het pakket opstuurt via de post, breng het dan naar een postkantoor of -agentschap. Ga voor meer informatie of het bestellen van extra etiketten of verzendozen naar www.hp.com/recycle of bel 1-800-340-2445. Wanneer u UPS verzoekt uw pakket op te halen, wordt hiervoor het normale tarief in rekening gebracht. Deze informatie kan zonder voorafgaande kennisgeving worden gewijzigd.

Inwoners van Alaska en Hawaï

gebruik het UPS-etiket niet. Bel 1-800-340-2445 voor informatie en instructies. De U.S. Postal Service levert gratis services voor het terugsturen van cartridges volgens een overeenkomst met HP voor Alaska en Hawaï.

Inzameling buiten de V.S.

Als u wilt deelnemen aan het inzamel- en recycleprogramma HP Planet Partners, volgt u de eenvoudige aanwijzingen in de recyclinggids (te vinden in de verpakking van uw nieuwe benodigdheden) of gaat u naar www.hp.com/recycle. Selecteer uw land/regio voor informatie over de inzameling van uw HP LaserJet-printerbenodigdheden.

Papier

Dit product is geschikt voor kringlooppapier als het papier voldoet aan de richtlijnen zoals omschreven in de *Handleiding Specificaties afdrukmetaal voor HP LaserJet-printers*. Dit product is geschikt voor kringlooppapier dat voldoet aan EN12281:2002.

Materiaalbeperkingen

Aan dit HP-product is geen kwik toegevoegd.

Dit HP-product bevat een batterij waarvoor mogelijk speciale verwerking vereist is aan het eind van de gebruiksduur. De volgende batterijen worden door Hewlett-Packard meegeleverd of zitten in de producten van HP:

HP LaserJet P3010-serie	
Soort	Carbon monofluoride lithium
Gewicht	1,5 g
Locatie	Op formatterkaart
Door de gebruiker te verwijderen	Nee



廢電池請回收

Voor recyclinginformatie kunt u naar www.hp.com/recycle gaan of kunt u contact opnemen met de lokale overheid of met de Electronics Industries Alliance: www.eiae.org.

Voorschriften voor het afdanken van apparaten voor privé-huishoudens in de Europese Unie



Dit symbool op het product of de verpakking geeft aan dat dit product niet met het gewone afval mag worden weggegooid. In plaats hiervan dient u afgedankte apparatuur in te leveren bij een recycling/inzamelingspunt voor elektrische en elektronische apparatuur. De aparte inzameling en recycling van afgedankte apparatuur zorgt ervoor dat de natuurlijke hulpbronnen behouden blijven en dat de apparatuur zonder nadelige invloed op de gezondheid en het milieu voor hergebruik kan worden verwerkt. Voor meer informatie over het inleveren van apparatuur voor recyclingdoeleinden kunt u contact opnemen met uw gemeente, de uitvoerende dienst of de winkel waar u het product hebt gekocht.

Chemische stoffen

HP engageert zich ertoe om onze klanten te informeren over chemische stoffen in onze producten, om te voldoen aan de wettelijke bepalingen, zoals REACH (EG-richtlijn 1907/2006 van het Europees parlement en de Raad). Een rapport met chemische informatie over dit product vindt u op: www.hp.com/go/reach.

Material Safety Data Sheet (MSDS, chemiekaart)

Material Safety Data Sheets (MSDS, gegevensbladen materiaalveiligheid) voor benodigdheden die chemische stoffen bevatten (bijvoorbeeld toner) kunt u verkrijgen door naar de website van HP te gaan: www.hp.com/go/msds of www.hp.com/hpinfo/community/environment/productinfo/safety.

Meer informatie

Meer informatie over onderwerpen met betrekking tot het milieu:

- Milieuprofielblad voor dit product en andere verwante producten van HP
- Inzet van HP voor het milieu
- Het milieubeheersysteem van HP
- Het retournerings- en recycleprogramma van HP voor verbruikte producten
- Material Safety Data Sheets (chemiekaarten)

Ga naar www.hp.com/go/environment of www.hp.com/hpinfo/globalcitizenship/environment.

Conformiteitsverklaring

Conformiteitsverklaring

volgens ISO/IEC 17050-1 en EN 17050-1, DoC-nr.: BOISB-0804-00-rel.1.0

Naam fabrikant: Hewlett-Packard Company

Adres fabrikant: 11311 Chinden Boulevard
Boise, Idaho 83714-1021, USA

verklaart, dat het product

Productnaam: HP LaserJet P3010-serie
Inclusief: CB530A - Optionele lade voor 500 vel

Wettelijk modelnummer²⁾: BOISB-0804-00

Productopties: ALLE
Printcartridges: CE255A /CE255X

voldoet aan de volgende productspecificaties:

Veiligheid: IEC 60950-1:2001 / EN60950-1: 2001 +A11
IEC 60825-1:1993 +A1 +A2 / EN 60825-1:1994 +A1 +A2 (Klasse 1 Laser/LED-product)
GB4943-2001

EMC: CISPR22:2005 / EN55022:2006 - Klasse B¹⁾
EN 61000-3-2:2006
EN 61000-3-3:1995 +A1
EN 55024:1998 +A1 +A2
FCC Titel 47 CFR, Deel 15 Klasse B²⁾/ICES-003, Nummer 4
GB9254-1998, GB17625.1-2003

Aanvullende informatie:

Het apparaat voldoet aan de vereisten van EMC-richtlijn 2004/108/EC en de Low Voltage-richtlijn 2006/95/EC, en is voorzien van het bijbehorende CE-keurmerk .

Dit apparaat voldoet aan Deel 15 van de FCC-voorschriften. Gebruik ervan is alleen toegestaan op de volgende voorwaarden: (1) dit apparaat mag geen schadelijke storing veroorzaken, en (2) dit apparaat moet enige ontvangen storing accepteren, waaronder storing die een ongewenste werking kan veroorzaken.

1) Het product is getest in een typische configuratie met Hewlett-Packard Personal Computer Systems.

2) Om te voldoen aan de toepasselijke regelgeving is aan dit apparaat een wettelijk modelnummer toegekend. Dit nummer moet niet worden verward met de productnaam of het productnummer/de productnummers.

Boise, Idaho, USA

30 mei 2008

Alleen voor aangelegenheden m.b.t. voorschriften:

Conformiteitsverklaring

volgens ISO/IEC 17050-1 en EN 17050-1, DoC-nr.: BOISB-0804-00-rel.1.0

Contactpersoon Europa: Uw plaatselijke Hewlett-Packard verkoop- en servicekantoor of Hewlett-Packard GmbH, Department HQ-TRE / Standards Europe, Herrenberger Strasse 140, D-71034 Böblingen, Duitsland (Fax: +49-7031-14-3143), <http://www.hp.com/go/certificates>

Contactpersoon VS: Product Regulations Manager, Hewlett-Packard Company,, PO Box 15, Mail Stop 160, Boise, ID 83707-0015,, (Telefoonnummer: 208-396-6000)

Veiligheidsverklaringen

Laserverklaring

Het Center for Devices and Radiological Health (CDRH) van de Amerikaanse Food and Drug Administration heeft een aantal voorschriften ingevoerd voor laserproducten die zijn gefabriceerd na 1 augustus 1976. Het opvolgen van deze voorschriften is verplicht voor producten die worden verkocht binnen de VS. Het apparaat is goedgekeurd als een Klasse 1-laserproduct volgens de Radiation Performance Standard van het Amerikaanse DHHS (Department of Health and Human Services) conform de Radiation Control for Health and Safety Act van 1968. Aangezien straling die binnen het apparaat tot stand komt, volledig binnen de beschermende behuizing en externe kleppen blijft, kan de laserstraal tijdens geen enkele fase van een normaal functioneren ontsnappen.

⚠ WAARSCHUWING! Het gebruik van bedieningselementen, het aanbrengen van wijzigingen of het uitvoeren van andere procedures dan beschreven in deze gebruikershandleiding, kan leiden tot blootstelling aan gevaarlijke straling.

Canadese DOC-voorschriften

Complies with Canadian EMC Class B requirements.

« Conforme à la classe B des normes canadiennes de compatibilité électromagnétiques. « CEM ». »

VCCI-verklaring (Japan)

この装置は、情報処理装置等電波障害自主規制協議会（VCCI）の基準に基づくクラスB情報技術装置です。この装置は、家庭環境で使用することを目的としていますが、この装置がラジオやテレビジョン受信機に近接して使用されると、受信障害を引き起こすことがあります。
取扱説明書に従って正しい取り扱いをして下さい。

Netsnoerverklaring (Japan)

製品には、同梱された電源コードをお使い下さい。
同梱された電源コードは、他の製品では使用出来ません。

EMC-verklaring (Korea)

B급 기기 (가정용 방송통신기기)	이 기기는 가정용(B급)으로 전자파적합등록을 한 기기로서 주로 가정에서 사용하는 것을 목적으로 하며, 모든 지역에서 사용할 수 있습니다.
-----------------------	--

Laserverklaring voor Finland

Luokan 1 laserlaite

Klass 1 Laser Apparat

HP LaserJet P3015, P3015d, P3015n, P3015dn, P3015x, laserkirjoitin on käyttäjän kannalta turvallinen luokan 1 laserlaite. Normaalisissa käytössä kirjoittimen suojakotelointi estää lasersäteiden pääsyn laitteen ulkopuolelle. Laitteen turvallisuusluokka on määritetty standardin EN 60825-1 (1994) mukaisesti.

VAROITUS !

Laitteen käyttäminen muulla kuin käyttöohjeessa mainitulla tavalla saattaa altistaa käyttäjän turvallisuusluokan 1 ylittävälle näkymättömälle lasersäteilylle.

WARNING !

Om apparaten används på annat sätt än i bruksanvisning specificerats, kan användaren utsättas för osynlig laserstrålning, som överskrider gränsen för laserklass 1.

HUOLTO

HP LaserJet P3015, P3015d, P3015n, P3015dn, P3015x - kirjoittimen sisällä ei ole käyttäjän huollettavissa olevia kohteita. Laitteen saa avata ja huoltaa ainoastaan sen huoltamiseen koulutettu henkilö. Tällaiseksi huoltotoimenpiteeksi ei katsota väriainekasetin vaihtamista, paperiradan puhdistusta tai muita käyttäjän käsikirjassa lueteltuja, käyttäjän tehtäväksi tarkoitettuja ylläpitotoimia, jotka voidaan suorittaa ilman erikoistyökaluja.

VARO !

Mikäli kirjoittimen suojakotelo avataan, olet alttiina näkymättömälle lasersäteilylle laitteen ollessa toiminnassa. Älä katso säteeseen.

WARNING !

Om laserprinterns skyddshölje öppnas då apparaten är i funktion, utsättas användaren för osynlig laserstrålning. Betrakta ej strålen. Tiedot laitteessa käytettävän laserdiodin säteilyominaisuuksista: Aallonpituus 775-795 nm Teho 5 m W Luokan 3B laser.

Tabel met chemicaliën (China)

有毒有害物质表

根据中国电子信息产品污染控制管理办法的要求而出台

部件名称	有毒有害物质和元素					
	铅 (Pb)	汞 (Hg)	镉 (Cd)	六价铬 (Cr(VI))	多溴联苯 (PBB)	多溴二苯醚 (PBDE)
打印引擎	X	0	X	0	0	0
控制面板	0	0	0	0	0	0
塑料外壳	0	0	0	0	0	0
格式化板组件	X	0	0	0	0	0
碳粉盒	X	0	0	0	0	0

3685

0：表示在此部件所用的所有同类材料中，所含的此有毒或有害物质均低于 SJ/T11363-2006 的限制要求。

X：表示在此部件所用的所有同类材料中，至少一种所含的此有毒或有害物质高于 SJ/T11363-2006 的限制要求。

注：引用的“环保使用期限”是根据在正常温度和湿度条件下操作使用产品而确定的。

Index

Symbolen en getallen

500 vel, lade voor
papier plaatsen 81

A

aangepaste papierformaatinstellingen
Macintosh 59
aangepaste papierformaten 75
aan-uitknop, locatie 8
accessoires
bestellen 198
onderdeelnummers 199
verkrijgbaar 6
achterste uitvoerbak
afdrukken naar 86
locatie 8
adres, printer
Macintosh, problemen oplossen
193
adres, TCP/IPv6 33
afdrukken
problemen oplossen 187
vanaf USB-opslagaccessoires 95
afdrukken, beide zijden
Macintosh 60
afdrukken, menu 21
afdrukken op beide zijden
menu Demo 15
Windows 100
afdrukkwaliteit
afdrukproblemen 180
bandensporen 184
grijze achtergrond 182
herhaald beeld 185
lichte afdruk 181
lijnen met vegen 185
losse toner 182
omgeving 180
papier 180

probleemoplossing 180
spikkels 181
storingen, na 180
strepen 181
terugkerende fouten 182
tonervegen 182
vaag 185
vervormde tekens 183
weggefallen tekst 181
witte strepen 184
witte vlekken 184
afdrukkwaliteit, menu 23
afdruk materiaal
aangepast formaat, Macintosh-
instellingen 59
capaciteit van laden en bakken
77
eerste pagina 59
lade 1 vullen 79
lade 2 vullen 81
laden automatisch selecteren 85
lade voor 500 vel vullen 81
menu Demo 15
ondersteunde soorten 76
pagina's per vel 60
afdrukstand
instelling, Windows 100
afdruktaken 97
afdruktaken beheren 85
afmetingen, product 212
afvalverwerking, einde van
levensduur 219
Algemene beschermingsfout -
Uitzondering OE 192
alternatieve modus voor briefpapier
102
annuleren
afdrukken 98
annuleren, afdrukverzoek 98

antivervalsing, benodigdheden 120
apparaat configureren, menu 21
apparaatstatus
Macintosh, tabblad Services 62
apparaten opsporen 65
AppleTalk
uitschakelen 69
AppleTalk-instellingen 34

B

bakken, uitvoer
capaciteit 77
selecteren 86
zoeken 8
bandensporen, problemen oplossen
184
bedieningspaneel
berichten, soorten 145
beveiliging 117
display 12
instellingen 48, 56
knoppen 12
lampjes 12
papiersoorten 76
reinigingspagina, afdrukken 136
zoeken 8
bedieningspaneel, menu's
afdrukken 21
afdrukkwaliteit 23
apparaat configureren 21
benodigdheden beheren 20
Demo 15
diagnostiek 39
herstellen 37
I/O (invoer/uitvoer) 30
informatie 18
openen 12, 14
papierverwerking 19
PCL, submenu 22

- stysteeminstellingen 26
 - taak ophalen 16
 - bedieningspaneelmenu 's
 - EIO <X> Jetdirect-menu 31
 - geïntegreerde Jetdirect 31
 - beheer, netwerk 65
 - beide zijden, afdrukken op
 - Macintosh 60
 - Macintosh-instellingen 58
 - menu Demo 15
 - benodigdheden
 - beheren 20
 - bestellen 198
 - bestellen via geïntegreerde
 - webserver 114
 - niet van HP 120
 - onderdeelnummers 199
 - printcartridges vervangen 121
 - recyclen 217
 - status, bekijken met geïntegreerde
 - webserver 111
 - status, weergeven met HP Printer
 - Utility 58
 - vervalste 120
 - vervangingsintervallen 120
 - benodigdheden, status
 - berichten op bedieningspaneel
 - 12
 - HP Easy Printer Care 108
 - benodigdheden beheren, menu 20
 - benodigdheden niet van HP 120
 - berichten
 - e-mailwaarschuwingen 58
 - lampjes, bedieningspaneel 12
 - soorten 145
 - berichten over benodigdheden
 - configureren 20
 - bestanden uploaden, Macintosh 58
 - bestandsdirectory, afdrukken 18
 - bestellen
 - benodigdheden en accessoires
 - 198
 - benodigdheden via geïntegreerde
 - webserver 114
 - onderdeelnummers voor 199
 - beveiliging
 - gecodeerde harde schijf 117
 - hardware-aansluiting 117
 - instellingen 31
 - netwerk 66
 - schijf wissen 116
 - beveiligingsfuncties 7, 116
 - blanco pagina's
 - problemen oplossen 187
 - Bonjour-instellingen 58
 - bovenste uitvoerbak
 - afdrukken naar 86
 - zoeken 8
 - briefhoofdpapier, plaatsen 102
 - bronnen, omspringen met 130
 - browservereisten
 - geïntegreerde webserver 111
- C**
- Canadese DOC-voorschriften 223
 - capaciteit van laden en bakken 77
 - cartridges
 - bestellen via geïntegreerde
 - webserver 114
 - functies 6
 - garantie 204
 - niet van HP 120
 - onderdeelnummers 199
 - opslag 120
 - recyclen 217
 - statusberichten 12
 - vervangen 121
 - vervangingsintervallen 120
 - configuratiepagina
 - Macintosh 58
 - configuratiepagina, afdrukken 18
 - conformiteitsverklaring 221
 - connectiviteit
 - USB 64
 - controleren en vasthouden
 - Windows 102
 - controleren en vasthouden-taken 93
- D**
- datum instellen 91
 - deïnstalleren van Windows-
 - software 50
 - demonstratiepagina's
 - afdrukken 106
 - demopagina, afdrukken 18
 - DHCP-instellingen 32
 - diagnostiek
 - netwerken 34
 - diagnostiek, menu 39
- dichtheid**
- instellingen 58
 - problemen oplossen 181
- DIMM's**
- beschikbare soorten 125
 - installatie controleren 129
 - installeren 125
 - onderdeelnummers 199
 - toegang tot 8
- direct afdrukken via USB 95
- DLC/LLC**
- uitschakelen 69
- DLC/LLC-instellingen 34
- DNS-instellingen**
- IPV4 32
 - IPV6 33
- document, symbolen 2
- documenten schalen
 - Macintosh 59
 - Windows 100
- dpi, instellingen 58
- driverinstellingen voor Macintosh
 - watermerken 60
- drivers**
- instellingen 48, 49, 56, 57
 - instellingen van Macintosh 59
 - meegeleverde 6
 - ondersteunde, Windows 45
 - papiersoorten 76
 - snelkoppelingen (Windows) 99
 - universeel 46
 - voorinstellingen (Macintosh) 59
 - Windows, openen 99
- dubbelzijdig afdrukken
 - Macintosh 60
 - Macintosh-instellingen 58
 - menu Demo 15
 - Windows 100
- duplex**
- Macintosh 60
- duplex afdrukken
 - Windows 100
- duplexeenheid
 - Macintosh-instellingen 58
 - menu Demo 15
- duplex-instellingen, wijzigen 69
- E**
- EconoMode, instelling 90
 - een afdrukaak stoppen 98

- eerste pagina
 - ander papier gebruiken 59
- EIO-kaarten
 - artikelnummers 199
 - installeren 133
 - instellingen 30
 - verwijderen 135
- e-mailwaarschuwingen 58
- energiezuinige instellingen 90
- enveloppen
 - afdrukstand 79
 - gekreukt, problemen oplossen 184
 - storingen 177
 - uitvoerbak selecteren 86
- EPS-bestanden, problemen oplossen 194
- ethernetkaarten, onderdeelnummers 199
- etiketten
 - uitvoerbak selecteren 86
- Europese Unie, afvalverwerking 219
- exemplaren, aantal
 - Windows 102
- Explorer, ondersteunde versies
 - geïntegreerde webserver 111

F

- FastRes 6
- Finse verklaring ten aanzien van laserveiligheid 223
- firmware, upgrade 137
- firmware-update, Macintosh 58
- formaat van documenten wijzigen
 - Macintosh 59
 - Windows 100
- formatter
 - beveiliging 118
- foutberichten
 - e-mailwaarschuwingen 58
 - lampjes, bedieningspaneel 12
 - soorten 145
- fouten
 - software 191
- fouten in afbeeldingen, probleemoplossing 180
- fraudelijng 120
- functies 3,6
- fysieke specificaties 212

G

- garantie
 - licentie 205
 - printcartridges 204
 - product 202
 - reparaties door klant zelf 207
- gateway, standaard instellen 67
- geavanceerde afdrুকopties
 - Windows 102
- gebruikspagina, afdrukken 18
- gegolfd papier, problemen oplossen 183
- geheugen
 - DIMM's installeren 125
 - installatie controleren 129
 - meegeleverd 57
 - onderdeelnummers 199
 - permanente bronnen 130
 - uitbreiden 125
- geheugen-DIMM's
 - beveiliging 118
- geïntegreerde webserver 51,111
 - functies 111
 - Macintosh 58
 - wachtwoord toekennen 116
- gekantelde pagina's 183
- gekleurde tekst
 - zwart afdrukken 102
- gekruld papier, problemen oplossen 183
- geleverde batterijen 219
- geluidsspecificaties 213
- gewicht, product 212
- grijze achtergrond, problemen oplossen 182

H

- harde schijf
 - wissen 116
- harde schijven
 - gecodeerd 117
- hardware-aansluiting 117
- help, menu Demo 15
- Help-knop, bedieningspaneel 13
- herhaald beeld, problemen oplossen 185
- herstellen, menu 37
- hoofdschakelaar, locatie 8
- HP Easy Printer Care
 - , opties 108

- beschrijving 51
- downloaden 51
- ondersteunde
 - besturingssystemen 51
 - ondersteunde browsers 51
 - openen 108
- HP fraudelijng 120
- HP Jetdirect-afdrুকserver
 - firmware-updates 139
 - installeren 133
 - onderdeelnummers 199
 - verwijderen 135
- HP-klantondersteuning 208
- HP Printer Utility 58
- HP Universal Print Driver 46
- HP-UX-software 53
- HP Web Jetadmin 51,115
 - firmware-updates 139

I

- I/O (invoer/uitvoer), menu 30
- informatie, menu 18
- Informatie (tabblad), geïntegreerde webserver 111
- informatiepagina's
 - afdrukken 106
- inschakeltijd slaapstand
 - tijd 90
 - veranderen, instellingen 90
- installatie ongedaan maken, Macintosh-software 56
- installeren
 - EIO-kaarten 133
 - geheugen (DIMM's) 125
 - USB-apparatuur 130
- instellingen
 - drivers 49,57
 - prioriteit 48,56
 - voorstellingen van driver (Macintosh) 59
- instellingen, IPV4 31
- Instellingen (tabblad), geïntegreerde webserver 113
- interfacepoorten, zoeken 9
- Internet Explorer, ondersteunde versies
 - geïntegreerde webserver 111
- invoeren
 - configureren 19

- IP-adres
 - IPv4 32
 - Macintosh, problemen oplossen 193
- IP-adressering, netwerk 66
- IPsec 116
- IP Security 116
- IPv4-adres 67
- IPv6-adres 68
- IPv6-instellingen 32
- IPX/SPX
 - uitschakelen 69
- IPX/SPX-instellingen 34
- J**
- Jetadmin
 - firmware-updates 139
- Jetadmin, HP Web 51, 115
- Jetdirect-afdrukserver
 - firmware-updates 139
 - installeren 133
 - onderdeelnummers 199
 - verwijderen 135
- Jetdirect-menu EIO <X> 31
- K**
- kaarten
 - uitvoerbak selecteren 86
- kabels
 - USB, problemen oplossen 187
- karton
 - uitvoerbak selecteren 86
- klantenondersteuning
 - HP Printer Utility-pagina's 58
 - koppelingen van geïntegreerde webserver 114
 - opnieuw verpakken van product 209
 - serviceformulier 210
- klantondersteuning
 - online 208
- klein papier
 - uitvoerbak selecteren 86
- klok, realtime 91
 - instellen 91
- knoppen, bedieningspaneel 12
- Koreaanse EMC-verklaring 223
- kreukels in het papier, problemen oplossen 184
- kwaliteit. *Zie* afdrukkwaliteit
- kwikvrij product 219
- L**
- lade 1
 - afdrukstand 79
 - configureren 84
 - dubbelzijdig afdrukken, Macintosh 60
 - papier plaatsen 79
- lade 2
 - configureren 84
 - papier plaatsen 81
- lade 3
 - fysieke specificaties 212
- laden
 - afdrukstand 79
 - capaciteit 77
 - configureren 84
 - dubbelzijdig afdrukken, Macintosh 60
 - Macintosh-instellingen 58
 - menu Demo 15
 - onderdeelnummers 199
 - zoeken 8
- laden, invoer
 - configureren 19
- laden, status
 - HP Easy Printer Care 108
- lade voor 500 vel
 - configureren 84
- lampjes, bedieningspaneel 12
- lettertypen
 - EPS-bestanden, problemen oplossen 194
 - inbegrepen 6
 - permanente bronnen 130
 - uploaden, Macintosh 58
- lettertypenlijst, afdrukken
 - PCL 18
 - PS 18
- licentie, software 205
- lichte afdruk
 - problemen oplossen 181
- liggende afdrukstand
 - instelling, Windows 100
- liniaal, repeterende
 - onvolkomenheden 186
- Linux-software 53
- locatie van het apparaat
 - problemen oplossen 180
- losse toner, problemen oplossen 182
- luchtvochtigheid
 - problemen oplossen 180
- M**
- Macintosh
 - AppleTalk 69
 - driverinstellingen 57, 59
 - formaat van documenten wijzigen 59
 - geïntegreerde webserver 58
 - HP Printer Utility 58
 - ondersteunde besturingssystemen 56
 - ondersteuning 208
 - problemen, oplossen 193
 - software 57
 - software verwijderen 56
 - stuurprogramma's, problemen oplossen 193
 - USB-kaart, problemen oplossen 195
- Macintosh, driverinstellingen
 - taakopslag 61
- Macintosh-driverinstellingen
 - aangepast papierformaat 59
 - tabblad Services 62
- materiaalbeperkingen 219
- materialen
 - ondersteunde formaten 73
- Material Safety Data Sheet (MSDS, chemiekaart) 220
- meerdere pagina's per vel 60
 - Windows 100
- menu's, bedieningspaneel
 - afdrukken 21
 - afdrukkwaliteit 23
 - apparaat configureren 21
 - benodigdheden beheren 20
 - Demo 15
 - diagnostiek 39
 - EIO <X> Jetdirect-menu 31
 - geïntegreerde Jetdirect 31
 - herstellen 37
 - I/O (invoer/uitvoer) 30
 - informatie 18
 - openen 12, 14
 - papierverwerking 19
 - PCL, submenu 22

- systeeminstellingen 26
- taak ophalen 16
- Menu Demo... 15
- menu geïntegreerde Jetdirect 31
- menustructuur, afdrukken 18
- messaging, netwerk 65
- milieuvriendelijke functies 5
- milieuvriendelijke producten 217
- modellen, functievergelijking 3

N

- Netscape Navigator, ondersteunde versies
 - geïntegreerde webserver 111
- netwerk
 - instellingen, weergeven 67
 - instellingen, wijzigen 67
 - wachtwoord, instellen 67
 - wachtwoord, wijzigen 67
- Netwerk
 - instellingen 31
- Netwerk (tabblad), geïntegreerde webserver 114
- netwerk beheren 67
- netwerken
 - apparaten opsporen 65
 - AppleTalk 69
 - beveiliging 31, 66
 - configureren 65
 - diagnose 34
 - HP Web Jetadmin 115
 - instellingen verbindingssnelheid 37
 - IP-adressering 66
 - IPv4-adres 67
 - IPv6-adres 68
 - Macintosh-instellingen 58
 - messaging en beheer 65
 - ondersteunde protocollen 65
 - protocollen 31
 - protocollen uitschakelen 69
 - standaardgateway 67
 - subnetmasker 67
- n op een vel afdrukken 60
- n per vel afdrukken
 - Windows 100

O

- omgevingsvereisten
 - specificaties 214

- omgeving voor apparaat
 - specificaties 214
- omslagbladen 59, 99
- omspringen met bronnen, geheugen 130
- onderdeelnummers
 - EIO-kaarten 199
 - geheugen 199
 - kabels 199
 - laden 199
 - printcartridges 199
- ondersteunde besturingssystemen 56
 - Windows 44
- ondersteunde materialen 73
- ondersteuning
 - HP Printer Utility-pagina's 58
 - koppelingen van geïntegreerde webserver 114
 - online 102, 208
 - opnieuw verpakken van product 209
 - serviceformulier 210
- Ongeldige bewerking, fouten 192
- online ondersteuning 208
- onvolkomenheden, repeterende 186
- opgeslagen taken 93
 - afdrukken 93
 - beveiliging 117
 - maken 93
 - verwijderen 94
- oplossen
 - netwerkproblemen 188
 - problemen met direct afdrukken via USB 189
 - problemen met rechtstreekse verbindingen 188
- opmerking 2
- opslaan
 - printcartridges 120
- opslaan, taak
 - Macintosh-instellingen 61
- opslag, taak
 - functies 93
 - openen 93
- opslagtaak
 - Macintosh-instellingen 58

P

- pagina's
 - blanco 187
 - geen afdrukken 187
 - langzaam afdrukken 187
- pagina's per vel 60
 - Windows 100
- paginavolgorde, wijzigen 102
- papier
 - aangepaste formaten 75
 - aangepast formaat, Macintosh-instellingen 59
 - aangepast formaat, selecteren 99
 - capaciteit van laden en bakken 77
 - eerste en laatste pagina, ander papier gebruiken 99
 - eerste pagina 59
 - formaat, selecteren 99
 - gekreukt 184
 - gekruld 183
 - lade 1 vullen 79
 - lade 2 vullen 81
 - laden automatisch selecteren 85
 - lade voor 500 vel vullen 81
 - menu Demo 15
 - omslagbladen, ander papier gebruiken 99
 - ondersteunde formaten 73
 - ondersteunde soorten 76
 - pagina's per vel 60
 - problemen oplossen 180
 - scheef 183
 - soort, selecteren 99
- papier, bestellen 198
- papier plaatsen
 - lade 1 79
 - lade voor 500 vel 81
- papierverwerking, menu 19
- pauzeren, afdrukverzoek 98
- PCL, submenu 22
- PCL-drivers
 - ondersteunde, Windows 45
 - universeel 46
- PCL-lettertypenlijst, afdrukken 18
- PDF-bestanden, afdrukken 125
- permanente bronnen 130
- Persoonlijke taken 93

- plaatsen van papier
 - menu Demo 15
 - poorten
 - ondersteund 6
 - problemen oplossen, Macintosh 195
 - poorten, interface
 - zoeken 9
 - PostScript Printer Description-bestanden (PPD)
 - meegeleverde 57
 - PPD's
 - meegeleverde 57
 - printcartridge
 - beheren 120
 - printcartridges
 - bestellen via geïntegreerde webserver 114
 - functies 6
 - garantie 204
 - Macintosh status 62
 - niet van HP 120
 - onderdeelnummers 199
 - opslag 120
 - recyclen 217
 - status, Macintosh 62
 - statusberichten 12
 - vervangen 121
 - vervangingsintervallen 120
 - printerinstellingen
 - configureren 21
 - prioriteit, instellingen 48, 56
 - privétaken
 - Windows 102
 - probleemoplossing
 - berichten, typen 145
 - controlelijst 142
 - dubbelzijdig afdrukken 178
 - e-mailwaarschuwingen 58
 - fouten in afbeeldingen 180
 - menu Demo 15
 - problemen met direct afdrukken via USB 189
 - repeterende onvolkomenheden 186
 - transparanten 177
 - uitvoer kwaliteit 180
 - problemen oplossen
 - bandensporen 184
 - blanco pagina's 187
 - EPS-bestanden 194
 - gekruld papier 183
 - grijze achtergrond 182
 - herhaald beeld 185
 - kreukels in het papier 184
 - lichte afdruk 181
 - lijnen met vegen 185
 - Macintosh problemen 193
 - netwerken 34
 - netwerkproblemen 188
 - niet-afgedrukte pagina's 187
 - omgeving 180
 - pagina's worden langzaam afgedrukt 187
 - papier 180
 - problemen met
 - papierverwerking 175
 - problemen met rechtstreekse verbindingen 188
 - problemen met Windows 192
 - scheve pagina's 183
 - spikkels 181
 - strepen 181, 184
 - tekstkwaliteit 183, 185
 - terugkerende fouten 182
 - tonervegen 182
 - USB-kabels 187
 - vage afdruk 185
 - weggevalen tekst 181
 - witte vlekken 184
 - processorsnelheid 6
 - product, status
 - HP Easy Printer Care 108
 - productvergelijking 3
 - ProRes 6
 - protocollen, netwerk 31, 65
 - proxyserver, instellingen 33
 - PS-emulatie drivers
 - ondersteunde, Windows 45
 - PS-lettertypenlijst, afdrukken 18
- R**
- realtimeklok 91
 - rechte papierbaan 86
 - rechterzijpaneel, locatie 8
 - recyclen 217
 - recycling 5
 - programma van HP voor retourneren en recyclen van afdrukbenodigdheden 218
 - reinigen
 - buitenkant 136
 - remote firmware update (RFU) 137
 - repeterende onvolkomenheden, probleemoplossing 186
 - resolutie
 - functies 6
 - instellingen 58
 - probleem met kwaliteit oplossen 180
 - Resolution Enhancement technology (REt) 58
 - resources vergrendelen, Macintosh 58
 - REt (Resolution Enhancement technology) 58
 - ruw papier
 - uitvoerbak selecteren 86
- S**
- scheve pagina's 183
 - schijf
 - installeren 133
 - verwijderen 135
 - Schijf beveiligd wissen 116
 - Schijf beveiligd wissen-functie 116
 - service
 - informatieformulier 210
 - opnieuw verpakken van product 209
 - Services (tabblad)
 - Macintosh 62
 - SIMM's, incompatibel 125
 - slaapstand 90
 - sluimervertraging
 - inschakelen 91
 - uitschakelen 91
 - Snelkopieertaken 93
 - snelkoppelingen 99
 - software
 - geïntegreerde webserver 51
 - geïntegreerde webserver, Macintosh 58
 - HP Easy Printer Care 51, 108
 - HP Printer Utility 58
 - HP Web Jetadmin 51
 - instellingen 48, 56
 - licentieovereenkomst software 205
 - Macintosh 57

- Macintosh, verwijderen 56
 - ondersteunde
 - besturingssystemen 56
 - ondersteunde
 - besturingssystemen, Windows 44
 - problemen 191
 - verwijderen voor Windows 50
 - Solaris-software 53
 - speciaal afdruk materiaal
 - richtlijnen 78
 - speciaal papier
 - richtlijnen 78
 - specificaties
 - functies 6
 - fysiek 212
 - stroomvoorziening en geluid 213
 - werkomgeving 214
 - spikkels, problemen oplossen 181, 184
 - Spool32, fouten 192
 - staande afdrukstand
 - instelling, Windows 100
 - standaardgateway, instelling 67
 - status
 - berichten, soorten 145
 - geïntegreerde webserver 111
 - HP Easy Printer Care 108
 - HP Printer Utility, Macintosh 58
 - Macintosh, tabblad Services 62
 - status benodigdheden
 - berichten op bedieningspaneel 12
 - status benodigdheden, pagina, afdrukken 18
 - status benodigdheden, tabblad Services
 - Macintosh 62
 - Windows 102
 - stippen, problemen oplossen 181, 184
 - stoppen, afdrukverzoek 98
 - storingen
 - afdrukkwaliteit, na 180
 - enveloppen 177
 - menu Demo 15
 - veelvoorkomende oorzaken van 160
 - verhelpen 174
 - strepen, problemen oplossen 181, 184, 185
 - stroom
 - verbruik van 213
 - stroomvoorzieningsspecificaties 213
 - stuurprogramma's
 - Macintosh, problemen oplossen 193
 - subnetmasker 67
 - symbolen, document 2
 - systeeminstellingen, menu 26
 - systeemvereisten
 - geïntegreerde webserver 111
- T**
- taak ophalen, menu 16
 - taakopslag
 - functies 93
 - Macintosh-instellingen 61
 - openen 93
 - taken
 - controleren en vasthouden 93
 - Macintosh-instellingen 58
 - opgeslagen 93
 - persoonlijke 93
 - snelkopie 93
 - taken opslaan
 - Windows 102
 - TCP/IP
 - handmatig configureren van IPv4-parameters 67
 - handmatig configureren van IPv6-parameters 68
 - TCP/IP-instellingen 31
 - technische ondersteuning
 - online 208
 - opnieuw verpakken van product 209
 - serviceformulier 210
 - tekens, vervormd 183
 - tekst, problemen oplossen
 - vaag 185
 - vervormde tekens 183
 - temperatuurspecificaties 214
 - terugkerende fouten, problemen oplossen 182, 185
 - testen
 - netwerken 34
 - tijd, realtimeklok instellen 91
 - tip 2
- U**
- toegankelijkheidsfuncties 7
 - toner
 - instelling dichtheid 58
 - uitvoer kwaliteit, problemen oplossen 182
 - tonercartridges. *Zie* printcartridges
 - tonervegen, problemen oplossen 182
 - transparanten
 - uitvoerbak 86
 - tweezijdig afdrukken
 - Macintosh 60
 - Macintosh-instellingen 58
- V**
- uitschakelen
 - AppleTalk 69
 - DLC/LLC 69
 - IPX/SPX 69
 - netwerkprotocollen 69
 - uitvoer kwaliteit. *Zie* afdrukkwaliteit
 - universele printdriver 46
 - UNIX-software 53
 - upgraden van firmware 137
 - upgrade van geheugen 125
 - USB-apparatuur
 - installeren 130
 - USB-configuratie 64
 - USB-kabel, onderdeelnummer 200
 - USB-opslagaccessoires
 - afdrukken vanaf 95
 - USB-poort
 - ondersteund 6
 - problemen oplossen 187
 - problemen oplossen, Macintosh 195
- V**
- vage afdruk, problemen oplossen 185
 - vaste schijf wissen 116
 - vasthouden, taak
 - functies 93
 - openen 93
 - VCCI-verklaring voor Japan 223
 - veiligheidsverklaringen 223
 - verbindingssnelheid, instellingen 37, 69
 - verklaring ten aanzien van laser veiligheid 223

- verpakken, opnieuw, product 209
- verpakken van product 209
- vervalste benodigdheden 120
- vervangen, printcartridges 121
- vervormde tekens, problemen oplossen 183
- verwerken, einde van levensduur 219
- verwijderen, Macintosh-software 56
- verzenden van product 209
- vlekken, problemen oplossen 181, 184
- vochtigheid
 - specificaties 214
- voeding
 - probleemoplossing 142
- voorstellingen (Macintosh) 59
- voorzichtig 2
- vouwen in het papier, problemen oplossen 184
- vullen
 - lade 2 81

W

- waarschuwing 2
- waarschuwingen, e-mail 58
- watermerken 60
 - Windows 100
- webbrowservereisten
 - geïntegreerde webserver 111
- Web Jetadmin
 - firmware-updates 139
- websites
 - fraudemeldingen 120
 - HP Web Jetadmin, downloaden 115
 - klantondersteuning 208
 - Macintosh klantondersteuning 208
 - Material Safety Data Sheet (MSDS) 220
 - universele printdriver 46
- weggevalen tekst, problemen oplossen 181
- wektijd
 - instellen 91
 - wijzigen 91
- Windows
 - driverinstellingen 49

- ondersteunde
 - besturingssystemen 44
 - ondersteunde drivers 45
 - problemen oplossen 192
 - universele printdriver 46
- witte strepen of vlekken, problemen oplossen 184

Z

- zwaar papier
 - uitvoerbak selecteren 86

