



LASERJET PRO MFP

## Gebruikershandleiding



M521





HP LaserJet Pro MFP M521

Gebruikershandleiding

## Copyright en licentie

© 2014 Copyright Hewlett-Packard Development Company, L.P.

Vereenvoudiging, bewerking en vertaling zonder voorafgaande schriftelijke toestemming zijn verboden, behalve zoals toegestaan door het auteursrecht.

De informatie in dit document kan zonder voor aankondiging worden gewijzigd.

De enige garantie voor producten en services van HP wordt uiteengezet in de garantieverklaring die bij dergelijke producten en services wordt geleverd. Niets in deze verklaring mag worden opgevat als een aanvullende garantie. HP is niet aansprakelijk voor technische of redactionele fouten of weglatingen in deze verklaring.

Edition 1, 10/2014

Onderdeelnummer: A8P80-91083

## Handelsmerken

Adobe®, Acrobat® en PostScript® zijn handelsmerken van Adobe Systems Incorporated.

Apple en het Apple-logo zijn handelsmerken van Apple Computer, Inc., geregistreerd in de VS en andere landen/regio's. iPod is een handelsmerk van Apple Computer, Inc. iPod is uitsluitend bedoeld voor legaal of door de rechthebbende geautoriseerd kopiëren. Steel geen muziek.

Bluetooth is een handelsmerk dat eigendom is van de eigenaar en door Hewlett-Packard Company onder licentie wordt gebruikt.

Microsoft®, Windows®, Windows® XP en Windows Vista® zijn in de Verenigde Staten gedeponeerde handelsmerken van Microsoft Corporation.

UNIX® is een gedeponeerd handelsmerk van The Open Group.



---

# Inhoudsopgave

<b>1 Inleiding .....</b>	<b>1</b>
Productvergelijking .....	2
Productweergaven .....	4
Vooraanzicht van apparaat .....	4
Achteraanzicht van apparaat .....	5
Interfacepoorten .....	6
Locatie van serienummer en modelnummer .....	7
Bedieningspaneel .....	8
Indeling van het bedieningspaneel .....	8
Beginscherm bedieningspaneel .....	9
Help-systeem op het bedieningspaneel .....	10
Apparaatrapporten afdrukken .....	11
<b>2 Papierladen .....</b>	<b>13</b>
Ondersteunde papierformaten .....	14
Ondersteunde papiersoorten .....	16
Lade 1 .....	17
Ladecapaciteit en afdrukrichting van het papier .....	17
Lade 1 vullen .....	18
Lade 2 en optionele lade 3 .....	20
Ladecapaciteit en afdrukrichting van het papier .....	20
Vul lade 2 en de optionele lade 3 .....	21
Gebruik van de opties voor papieruitvoer .....	23
Afdrukken naar de standaarduitvoerbak .....	23
Afdrukken naar de achterste uitvoerbak .....	23
<b>3 Onderdelen, benodigdheden en accessoires .....</b>	<b>25</b>
Onderdelen, accessoires en benodigdheden bestellen .....	26
Beleid van HP ten aanzien van benodigdheden van derden .....	27
Anti-namaakwebsite van HP .....	28
Afdrukken wanneer een tonercartridge het einde van de geschatte levensduur heeft bereikt .....	29

De instelling Vrijwel leeg in- of uitschakelen .....	29
Zelfreparatie-onderdelen voor de klant .....	31
Accessoires .....	33
Tonercartridge .....	34
Afbeelding van tonercartridge .....	34
Informatie over tonercartridges .....	35
Tonercartridge recyclen .....	35
Bewaren van tonercartridges .....	35
Beleid van HP ten aanzien van tonercartridges die niet van HP zijn .....	35
De tonercartridge vervangen .....	36

#### **4 Afdrukken ..... 39**

Ondersteunde printerdrivers (Windows) .....	40
HP Universal Print Driver (UPD) .....	40
Installatiemodi UPD .....	41
Instellingen van de afdruktaak wijzigen (Windows) .....	42
Prioriteit voor wijzigen instellingen afdruktaak .....	42
De instellingen voor alle afdruktaken wijzigen totdat het softwareprogramma wordt gesloten .....	42
De standaardinstellingen voor alle afdruktaken wijzigen .....	43
De configuratie-instellingen van het product wijzigen .....	43
Instellingen van de afdruktaak wijzigen (Mac OS X) .....	44
Prioriteit voor wijzigen instellingen afdruktaak .....	44
De instellingen voor alle afdruktaken wijzigen totdat het softwareprogramma wordt gesloten .....	44
De standaardinstellingen voor alle afdruktaken wijzigen .....	45
De configuratie-instellingen van het product wijzigen .....	45
Afdruktaken (Windows) .....	46
Een afdruksnelkoppeling gebruiken (Windows) .....	46
Een afdruksnelkoppeling maken (Windows) .....	48
Automatisch dubbelzijdig afdrukken (Windows) .....	51
Handmatig dubbelzijdig afdrukken (Windows) .....	53
Meerdere pagina's per vel afdrukken (Windows) .....	57
De afdrukrichting selecteren (Windows) .....	59
De papiersoort selecteren (Windows) .....	61
De eerste of laatste pagina op ander papier afdrukken (Windows) .....	64
De schaal van een document aanpassen aan het papierformaat (Windows) .....	67
Een brochure maken (Windows) .....	69
Het papierformaat selecteren (Windows) .....	70
Een aangepast papierformaat selecteren (Windows) .....	70
Watermerken afdrukken (Windows) .....	71

Een afdruktaak annuleren (Windows) .....	72
Afdruktaken (Mac OS X) .....	73
Een afdrukvoorinstelling gebruiken (Mac OS X) .....	73
Een afdrukvoorinstelling maken (Mac OS X) .....	73
Automatisch dubbelzijdig afdrukken (Mac OS X) .....	74
Handmatig dubbelzijdig afdrukken (Mac OS X) .....	75
Meerdere pagina's per vel afdrukken (Mac OS X) .....	75
De afdrukrichting selecteren (Mac OS X) .....	75
De papiersoort selecteren (Mac OS X) .....	76
Een voorblad afdrukken (Mac OS X) .....	76
Een document aanpassen aan paginagrootte (Mac OS X) .....	76
Een brochure maken (Mac OS X) .....	77
Het papierformaat selecteren (Mac OS X) .....	77
Een aangepast papierformaat selecteren (Mac OS X) .....	77
Watermerken afdrukken (Mac OS X) .....	77
Een afdruktaak annuleren (Mac OS X) .....	78
Afdrukken van archiefkwaliteit maken .....	79
HP ePrint gebruiken .....	80
AirPrint gebruiken .....	81
Direct afdrukken via USB .....	82

## **5 Kopiëren ..... 83**

Nieuwe standaardinstellingen voor kopiëren instellen .....	84
Standaardinstellingen voor kopiëren herstellen .....	85
Eén kopie maken .....	86
Meerdere kopieën maken .....	87
Een origineel met meerdere pagina's kopiëren .....	88
Identiteitsbewijzen kopiëren .....	89
Een kopieertaak sorteren .....	90
Dubbelzijdig kopiëren (duplex) .....	91
Automatisch dubbelzijdig kopiëren .....	91
Handmatig dubbelzijdig kopiëren .....	92
Kopieën vergroten of verkleinen .....	93
Kopieerkwaliteit optimaliseren .....	94
De helderheid of donkerte voor kopieën aanpassen .....	95
Kopiëren in conceptmodus .....	96
Het papierformaat en de papiersoort voor kopiëren op speciaal papier instellen .....	97

## **6 Scannen ..... 99**

Scannen via de HP Scan-software (Windows) .....	100
Scannen via de HP Scan-software (Mac OS X) .....	101

Scannen naar een USB-flashstation .....	102
Stel de map voor scannen naar netwerk en scannen naar e-mail in .....	103
De functie Scannen naar netwerkmap configureren .....	103
De functie Scannen naar e-mail configureren .....	103
Scannen naar een netwerkmap .....	105
Scannen naar e-mail .....	106
Scannen via andere software .....	107
Scannen vanuit een TWAIN-compatibel programma (Windows) .....	107
Scannen vanuit een WIA-compatibel programma (Windows) .....	107

## **7 Fax .....** **109**

Het apparaat instellen als fax .....	110
Faxpoort aansluiten op een telefoonlijn .....	110
Extra apparatuur aansluiten .....	110
Een fax met een antwoordapparaat instellen .....	111
Fax instellen met een extra telefoontoestel .....	112
De stand-alone fax instellen .....	113
Faxtijd, faxdatum en faxkopregel configureren .....	113
De tijd, de datum en de faxkopregel instellen via het bedieningspaneel .....	113
De tijd, de datum en de faxkopregel instellen met de Wizard Fax instellen van HP (Windows) .....	114
Het telefoonboek gebruiken .....	115
Snelkiesnummers maken en bewerken .....	115
Groepskiescodes maken en bewerken .....	115
Snelkiesnummers verwijderen .....	116
Groepskiescodes verwijderen .....	116
Instellingen voor het verzenden van faxen configureren .....	117
Speciale kiessymbolen en opties instellen .....	117
Voorkiesnummers instellen .....	117
Kiestoondetectie instellen .....	118
Toon- of pulskiezen .....	118
Opties voor automatische nummerherhaling .....	118
Het contrast en de resolutie instellen .....	119
De standaardwaarde voor licht/donker (contrast) instellen .....	119
De resolutie instellen .....	119
Factuurcodes instellen .....	120
Instellingen voor het ontvangen van faxen configureren .....	122
Fax doorsturen instellen .....	122
De antwoordmodus instellen .....	123
Faxnummers blokkeren of deblokkeren .....	123
Het aantal belsignalen instellen .....	124

Specifieke belsignalen instellen .....	125
Inkomende faxen automatisch verkleinen .....	125
Instellingen voor het opnieuw afdrukken van faxen configureren .....	126
Het volume van de faxgeluiden instellen .....	126
Het volume van waarschuwingen, de telefoonlijn en het belsemaal instellen ..	126
Het stempelen van ontvangen faxen instellen .....	126
De functie Privé ontvangen instellen .....	127
Faxen ophalen instellen .....	127
Fax gebruiken .....	129
Ondersteunde faxprogramma's .....	129
Een fax annuleren .....	129
De huidige fax annuleren .....	129
Een faxtaak in de wachtrij annuleren .....	130
Faxen uit het geheugen verwijderen .....	130
Fax gebruiken op een DSL-, PBX- of ISDN-systeem .....	130
DSL .....	131
PBX .....	131
ISDN .....	131
Fax gebruiken op een VoIP-service .....	131
Bij stroomuitval blijft de inhoud van het faxgeheugen behouden .....	132
Beveiligingskwesties bij het verbinden van interne netwerken met publieke telefoonlijnen .....	132
Faxen vanaf de flatbedscanner .....	132
Faxen vanuit de documentinvoer .....	133
Snelkiescodes en groeps Kiescodes gebruiken .....	134
Een fax verzenden vanuit de software (Windows) .....	134
Een fax verzenden via een op de faxlijn aangesloten telefoon .....	135
Een fax verzenden met bevestiging .....	136
Uitgestelde verzending van een fax plannen .....	136
Een fax met een elektronisch en een papierdocument versturen .....	137
Gebruik van toegangscodes, creditcards of telefoonkaarten .....	137
Faxen internationaal versturen .....	137
Een fax afdrukken .....	138
Een fax opnieuw afdrukken .....	139
Ontvangen faxen automatisch dubbelzijdig afdrukken .....	140
Een opgeslagen fax afdrukken wanneer de functie Privé ontvangen is ingeschakeld .....	140
Faxen ontvangen wanneer er faxtonen te horen zijn op de telefoonlijn .....	141
<b>8 Beheer en onderhoud .....</b>	<b>143</b>
De HP Reconfiguration Utility gebruiken om de apparaatverbinding te wijzigen (Windows) .....	144

HP Wireless Direct-afdrukken instellen .....	145
Toepassingen van HP Webservices gebruiken .....	146
IP-netwerkinstellingen configureren .....	147
Disclaimer voor printer delen .....	147
Netwerkinstellingen weergeven of wijzigen .....	147
IPv4 TCP/IP-parameters handmatig configureren via het bedieningspaneel .....	147
De naam van het apparaat in het netwerk wijzigen .....	148
Instellingen verbindingssnelheid en duplexwerking .....	149
HP Device Toolbox (Windows) .....	150
HP Utility voor Mac OS X .....	153
HP Utility openen .....	153
Functies van HP Utility .....	153
HP Web Jetadmin software gebruiken .....	154
Energiezuinige instellingen .....	155
Afdrukken met EconoMode .....	155
Sluimervertraging instellen .....	155
Uitschakelvertraging instellen .....	156
Beveiligingsfuncties van het apparaat .....	157
Het apparaat vergrendelen .....	157
Het wachtwoord van het apparaat instellen of wijzigen .....	157
De firmware bijwerken .....	159
Firmware handmatig bijwerken .....	159
Apparaat instellen om firmware automatisch bij te werken .....	159

## **9 Problemen oplossen ..... 161**

Controlelijst voor het oplossen van problemen .....	162
Stap 1: Zorgen dat het apparaat goed is ingesteld .....	162
Stap 2: Controleer de bekabeling of de draadloze verbinding .....	162
Stap 3: Controleer op het bedieningspaneel of er een foutbericht wordt weergegeven ..	163
Stap 4: Het papier controleren .....	163
Stap 5: De software controleren .....	163
Stap 6: Test de afdrukfunctie .....	163
Stap 7: Test de kopieerfunctie .....	164
Stap 8: De faxfunctionaliteit testen .....	164
Stap 9: De tonercartridge controleren .....	164
Stap 10: Probeer een afdruktaak vanaf de computer te verzenden .....	164
Stap 11: Controleer of het product is verbonden met het netwerk. ....	165
De fabrieksinstellingen herstellen .....	166
Help-systeem op het bedieningspaneel .....	167
Papier wordt niet goed ingevoerd of loopt vast .....	168
Het apparaat pakt geen papier op .....	168

Het apparaat pakt meerdere vellen papier op .....	168
Het papier in de documentinvoer loopt vast of scheef of er worden meerdere vellen tegelijk doorgevoerd .....	169
Papierstoringen in de lades voorkomen .....	169
Storingen verhelpen .....	170
Storingslocaties .....	170
Storingen verhelpen in de documentinvoer .....	172
Storingen verhelpen in het uitvoergebied .....	174
Papierstoringen in lade 1 verhelpen .....	176
Papierstoringen in lade 2 of de optionele lade 3 verhelpen .....	179
Storingen verhelpen in de fuser .....	183
Storingen in de duplexeenheid verhelpen .....	185
De afdrukkwaliteit verbeteren .....	187
Afdrukken vanuit een ander softwareprogramma .....	187
De instelling voor de papiersoort controleren voor een afdruktaak .....	187
De instelling voor de papiersoort controleren (Windows) .....	187
De instelling voor de papiersoort controleren (Mac OS X) .....	188
De status van tonercartridges controleren .....	188
Een reinigingspagina afdrukken .....	188
Een tonercartridge visueel inspecteren .....	189
Papier en afdrukomgeving controleren .....	189
Papier gebruiken dat voldoet aan de specificaties van HP .....	189
Omgeving van het product controleren .....	189
EconoMode-instellingen controleren .....	190
Een andere printerdriver proberen .....	190
De kopieerkwaliteit verbeteren .....	192
Controleren of er geen vuil of vlekken op de glasplaat van de scanner zitten .....	192
Papierinstellingen controleren .....	193
Optimaliseren voor tekst of afbeeldingen .....	194
Rand-tot-rand kopiëren .....	194
De oppakrollen en het scheidingskussen in de documentinvoer reinigen .....	195
De scankwaliteit verbeteren .....	196
Controleren of er geen vuil of vlekken op de glasplaat van de scanner zitten .....	196
De oppakrollen en het scheidingskussen in de documentinvoer reinigen .....	197
De faxkwaliteit verbeteren .....	199
Controleren of er geen vuil of vlekken op de glasplaat van de scanner zitten .....	199
Resolutie-instelling voor het verzenden van faxen controleren .....	200
Instellingen voor foutcorrectie controleren .....	201
Naar een ander faxapparaat verzenden .....	201
De oppakrollen en het scheidingskussen in de documentinvoer reinigen .....	201
Instelling voor aanpassen aan paginagrootte controleren .....	202

Faxapparaat van de afzender controleren .....	202
Het apparaat drukt niet of langzaam af .....	203
Het apparaat drukt niet af .....	203
Het apparaat drukt langzaam af .....	204
Problemen met direct afdrukken via USB oplossen .....	205
Het menu USB-flashstation wordt niet geopend wanneer u het USB-flashstation plaatst ...	205
Het bestand wordt niet afgedrukt vanaf het USB-flashstation .....	205
Het bestand dat u wilt afdrukken, wordt niet in het menu USB-flashdrive weergegeven . .	206
Faxproblemen oplossen .....	207
Controlelijst voor het oplossen van faxproblemen .....	207
Faxdiagnose uitvoeren .....	209
Faxtraceerrapport .....	210
Faxfoutrapport afdrukken .....	210
Alle faxrapporten afdrukken .....	210
Afzonderlijke faxrapporten afdrukken .....	210
Het faxfoutenrapport instellen .....	211
Foutcorrectiemodus van de fax instellen .....	211
De faxsnelheid wijzigen .....	211
Problemen oplossen met het verzenden van faxen .....	212
Er wordt een foutbericht weergegeven op het bedieningspaneel .....	212
Het bericht Communicatiefout wordt weergegeven .....	212
Geen besignaal .....	213
Het bericht Faxnummer bezet wordt weergegeven .....	214
Het bericht Geen antwoord wordt weergegeven .....	214
Papierstoring documentinvoer .....	215
Het bericht Faxopslag is vol wordt weergegeven .....	215
Scannerfout .....	215
Op het bedieningspaneel wordt het bericht Gereed weergegeven en de fax wordt niet verzonden .....	215
Op het bedieningspaneel wordt het bericht "Storing page 1" (Pagina 1 wordt opgeslagen) getoond, en er gebeurt verder niets. ....	216
Faxen worden ontvangen, maar kunnen niet worden verzonden .....	216
Het product wordt beschermd met een wachtwoord .....	216
De faxfuncties op het bedieningspaneel kunnen niet worden gebruikt .....	217
Er kunnen geen snelkiesnummers worden gebruikt .....	217
Er kunnen geen groeps Kiescodes worden gebruikt .....	217
U ontvangt een opgenomen foutbericht van de telefoonmaatschappij wanneer u probeert een fax te verzenden .....	218
Er kunnen geen fax worden verzonden als er een telefoon is aangesloten op het apparaat .....	218
Problemen met het ontvangen van faxen oplossen .....	218



De fax reageert niet .....	219
De fax heeft een eigen telefoonlijn .....	219
Er is een antwoordapparaat op het apparaat aangesloten .....	219
De instelling Antwoordmodus is ingesteld op Handmatig. ....	220
Voicemail is beschikbaar op de faxlijn .....	220
Het apparaat is verbonden met een DSL-telefoondienst .....	221
Faxverzending en -ontvangst op het apparaat vinden plaats via de IP- of VoIP-telefoondienst .....	221
Er wordt een foutbericht weergegeven op het bedieningspaneel .....	221
Het bericht Geen fax wordt weergegeven. ....	221
Het bericht Communicatiefout wordt weergegeven .....	222
Het bericht Faxopslag is vol wordt weergegeven .....	222
Het bericht Faxnummer bezet wordt weergegeven .....	223
Er is een fax ontvangen, maar deze kan niet worden afgedrukt .....	223
De functie Privé ontvangen is ingeschakeld .....	223
De afzender ontvangt een bezettoon .....	223
Er is een telefoon aangesloten op het apparaat .....	223
Er wordt gebruikgemaakt van een telefoonlijnsplitter .....	224
Geen belsegnaal .....	224
Er kunnen geen faxen worden verzonden of ontvangen via een PBX-lijn .....	224
Algemene faxproblemen oplossen .....	224
Faxberichten worden langzaam verstuurd .....	224
De faxkwaliteit is matig .....	225
De fax wordt afgekapt of wordt op twee pagina's afgedrukt .....	226
Problemen met de USB-verbinding oplossen .....	227
Problemen met bekabelde netwerken oplossen .....	228
Slechte fysieke verbinding .....	228
De computer maakt gebruik van een onjuist IP-adres voor dit apparaat .....	228
De computer kan niet met het apparaat communiceren .....	229
Het apparaat maakt gebruik van de verkeerde koppelings- en duplexinstellingen voor het netwerk .....	229
Nieuwe softwareprogramma's zorgen mogelijk voor compatibiliteitsproblemen .....	229
Uw computer of werkstation is mogelijk niet juist ingesteld .....	229
Het apparaat is uitgeschakeld of andere netwerkinstellingen zijn niet juist .....	229
Problemen met draadloze netwerken oplossen .....	230
Controlelijst draadloze verbinding .....	230
Er kan niet worden afgedrukt met het apparaat na het voltooiën van de draadloze configuratie .....	231
Er kan niet worden afgedrukt met het apparaat en op de computer is een firewall van derden geïnstalleerd .....	231
De draadloze verbinding functioneert niet meer nadat de draadloze router of het apparaat is verplaatst .....	231

Er kunnen geen computers meer worden aangesloten op het draadloos apparaat .....	232
De verbinding van het draadloos apparaat wordt verbroken wanneer er verbinding wordt gemaakt met een virtueel privénetwerk. ....	232
Het netwerk wordt niet weergegeven in de lijst met draadloze netwerken .....	232
Het draadloos netwerk functioneert niet .....	232
Diagnose van draadloos netwerk uitvoeren .....	233
Storing op een draadloos netwerk verminderen .....	233
Problemen met de productsoftware in Windows oplossen .....	234
Er wordt geen stuurprogramma voor het product weergegeven in de map Printers .....	234
Er werd een foutbericht getoond tijdens de installatie van software .....	234
Het product bevindt zich in de modus Klaar, maar er wordt niets afgedrukt .....	234
Problemen met de apparaatsoftware oplossen in Mac OS X .....	236
De printerdriver wordt niet in de lijst met printers en faxapparaten weergegeven .....	236
De apparaatnaam wordt niet weergegeven in de lijst met printers en scan- en faxapparaten .....	236
De printerdriver zorgt er niet automatisch voor dat het geselecteerde apparaat wordt weergegeven in de lijst met printers en scan- en faxapparaten. ....	237
Er is geen afdruktaak verzonden naar het apparaat van uw keuze .....	237
Wanneer het apparaat met een USB-kabel is aangesloten, wordt het apparaat niet weergegeven in de lijst met printers en scan- en faxapparaten nadat de driver is geselecteerd .....	237
Bij USB-verbindingen wordt er een algemene printerdriver gebruikt .....	238
Software verwijderen (Windows) .....	239
Software verwijderen (Mac OS X) .....	240
Problemen met scannen naar e-mail oplossen .....	241
Kan geen verbinding krijgen met de e-mailserver. ....	241
De e-mail is mislukt .....	241
Kan geen scan uitvoeren .....	241
Problemen met scannen naar netwerkmap oplossen .....	242
Het scannen is mislukt .....	242

<b>Index .....</b>	<b>243</b>
--------------------	------------

---

# 1 Inleiding

- [Productvergelijking](#)
- [Productweergaven](#)
- [Bedieningspaneel](#)
- [Apparaatrapporten afdrukken](#)

# Productvergelijking

		<b>M521dn</b>	<b>M521dw</b>
		<b>A8P79A</b>	<b>A8P80A</b>
<b>Papierverwerking</b>	Lade 1 (100 vel)	✓	✓
	Lade 2 (500 vel)	✓	✓
	Optionele lade 3 (500 vel)	✓	✓
	Standaarduitvoerbak (250 vel)	✓	✓
	Achterste uitvoerbak (50 vel)	✓	✓
	Automatisch dubbelzijdig afdrukken (duplex)	✓	✓
<b>Ondersteunde besturingssystemen</b>	Windows XP 32-bits, Service Pack 2 en hoger	✓	✓
	Windows Vista, 32-bits en 64-bits	✓	✓
	Windows 7, 32-bits en 64-bits	✓	✓
	Windows 2003 Server (32-bits, Service Pack 1 of hoger), alleen print- en scandrivers	✓	✓
	Windows 2008 Server (32-bits, 64-bits en R2), alleen print- en scandrivers	✓	✓
	Mac OS X v10.6.8 en later	✓	✓
<b>Verbinding</b>	Hi-Speed USB 2.0	✓	✓
	10/100/1000 Ethernet LAN-aansluiting	✓	✓
	Aansluiting voor draadloos netwerk		✓
<b>Geheugen</b>	256 MB RAM	✓	✓
<b>Display van het bedieningspaneel</b>	Kleurentouchscreen	✓	✓
<b>Afdrukken</b>	Drukt 40 pagina's per minuut (ppm) af op papier van A4-formaat en 42 ppm op papier van Letter-formaat	✓	✓
	USB-afdrukfunctie (geen pc vereist)	✓	✓

		<b>M521dn</b>	<b>M521dw</b>
		<b>A8P79A</b>	<b>A8P80A</b>
<b>Kopie</b>	Kopieert met maximaal 20 ppm	✓	✓
	Kopieert met 300 dots per inch (dpi)	✓	✓
	De documentinvoer heeft een capaciteit van maximaal 50 pagina's en ondersteunt paginaformaten van 127 tot 356 mm lang en 127 tot 216 mm breed	✓	✓
	Flatbedscanner met ondersteuning voor paginaformaten van maximaal 297 mm lang en maximaal 215 mm breed.	✓	✓
	Automatisch dubbelzijdig kopiëren	✓	✓
<b>Scan</b>	Scant in zwart-wit met een maximale resolutie van 1200 dpi vanaf de glasplaat	✓	✓
	Scant in kleur met een maximale resolutie van 300 dpi vanuit de documentinvoer en 600 dpi vanaf de glasplaat		
	Automatisch dubbelzijdig scannen	✓	✓
	Scannen naar e-mail (geen software vereist)	✓	✓
	Scannen naar netwerkmap (geen software vereist)	✓	✓
	USB-scanfunctie (geen pc vereist)	✓	✓
<b>Fax</b>	V.34 met twee RJ-11 faxpoorten	✓	✓

# Productweergaven

- [Vooraanzicht van apparaat](#)
- [Achteraanzicht van apparaat](#)
- [Interfacepoorten](#)
- [Locatie van serienummer en modelnummer](#)

## Vooraanzicht van apparaat

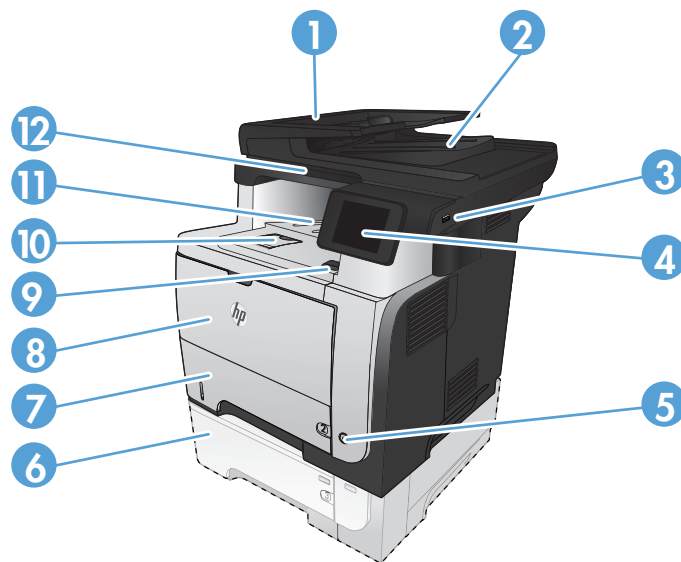

1	Automatische documentinvoer
2	Uitvoerbak documentinvoer
3	USB-poort voor direct afdrukken en scannen zonder computer
4	Bedieningspaneel met grafisch kleurenaanraakscherm
5	Aan-uitknop
6	Optionele lade 3
7	Lade 2
8	Lade 1
9	Ontgrendelknop van de voorklep (toegang tot de tonercartridge)
10	Uitvoerbakverlenging voor lang papier
11	Standaarduitvoerbak
12	Handgreep om het scannerdeksel omhoog te brengen

## Achteraanzicht van apparaat

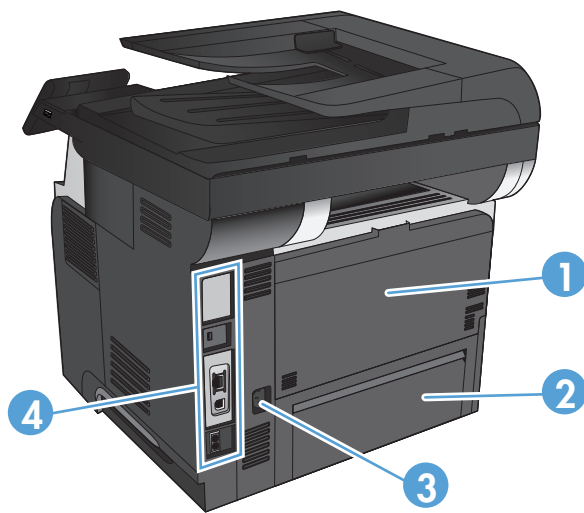

1	Achterklep en uitvoerbak afdrukkzijde omhoog (toegang om storingen te verhelpen)
2	Stofklep voor lade 2 (voor het afdrukken op legal-papierformaat)
3	Netsnoeraansluiting
4	I/O-poorten en beveiligingslot

## Interfacepoorten



1	Sleuf voor kabelslot
2	Ethernetpoort (RJ-45) voor LAN (Local Area Network)
3	Snelle USB 2.0-afdrukpoort
4	Telefoonuitgang voor het aansluiten van een extra toestel, antwoordapparaat of ander apparaat
5	Faxaansluiting voor aansluiting van het telefoonsnoer op het apparaat



## Locatie van serienummer en modelnummer

Het modelnummer en het serienummer staan op een identificatielabel op de achterzijde van het apparaat. Ze staan ook op de binnenkant van de voorklep. Het serienummer bevat informatie over land/regio van herkomst, apparaatversie, productiecode en het productienummer van het apparaat.

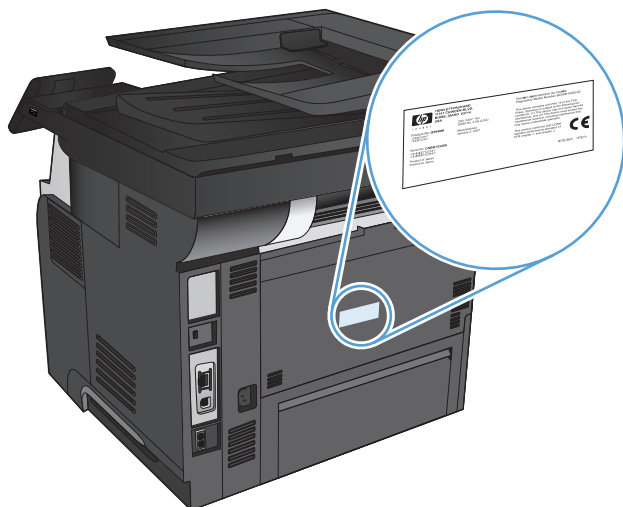

<b>Modelnaam</b>	<b>Modelnummer</b>
M521dn	A8P79A
M521dw	A8P80A

# Bedieningspaneel

- [Indeling van het bedieningspaneel](#)
- [Beginscherm bedieningspaneel](#)
- [Help-systeem op het bedieningspaneel](#)

## Indeling van het bedieningspaneel

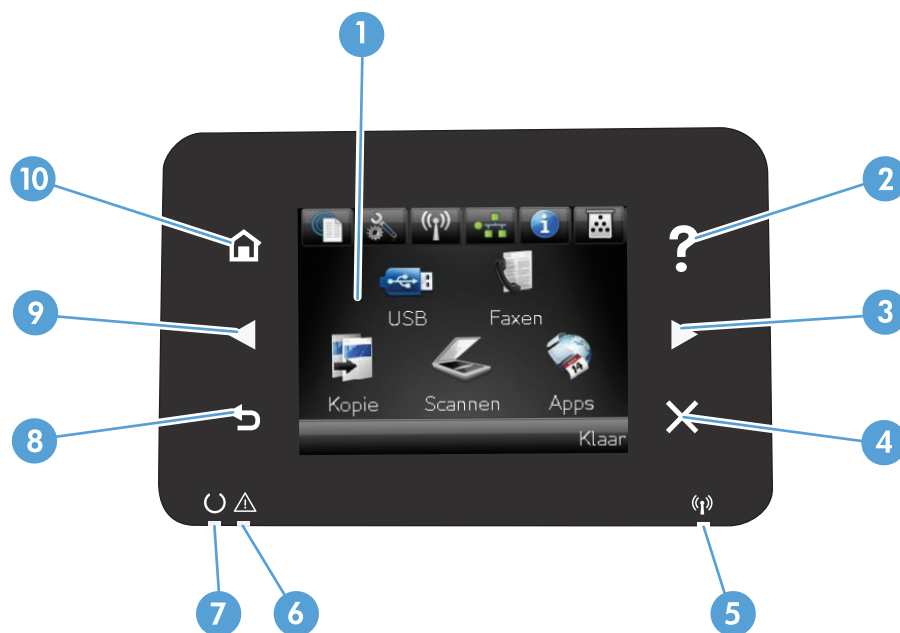

1	Aanraakscherm	Biedt toegang tot apparaatfuncties en geeft de huidige apparaatstatus aan
2	Help-knop en -lampje	Biedt toegang tot het Help-systeem op het bedieningspaneel
3	Pijl naar rechts en lampje	Beweegt de cursor naar rechts of brengt u naar het volgende scherm <b>OPMERKING:</b> deze knop gaat alleen branden als deze functie op het huidige scherm kan worden gebruikt.
4	Annuleren-knop en -lampje	Wist instellingen, annuleert de huidige taak of sluit het huidige scherm. <b>OPMERKING:</b> deze knop gaat alleen branden als deze functie op het huidige scherm kan worden gebruikt.
5	Draadloos-lampje (alleen draadloze modellen)	Geeft aan dat het draadloze netwerk is ingeschakeld. Het lampje knippert wanneer het apparaat een verbinding tot stand brengt met het draadloze netwerk.
6	Attentielampje	Geeft aan dat er een probleem is met het apparaat
7	Klaar-lampje	Geeft aan dat het apparaat gereed is
8	Terug-knop en -lampje	U gaat terug naar het vorige scherm <b>OPMERKING:</b> deze knop gaat alleen branden als deze functie op het huidige scherm kan worden gebruikt.

9	Pijl naar links en lampje	Beweegt de cursor naar links  <b>OPMERKING:</b> deze knop gaat alleen branden als deze functie op het huidige scherm kan worden gebruikt.
10	Beginscherm-knop en -lampje	Brengt u naar het beginscherm  <b>OPMERKING:</b> deze knop gaat alleen branden als deze functie op het huidige scherm kan worden gebruikt.

## Beginscherm bedieningspaneel

Het beginscherm biedt toegang tot apparaatfuncties en geeft de huidige apparaatstatus weer.

 **OPMERKING:** Afhankelijk van de apparaatconfiguratie kunnen de beschikbare functies op het beginscherm variëren. Bij sommige talen heeft het scherm mogelijk ook een andere indeling.

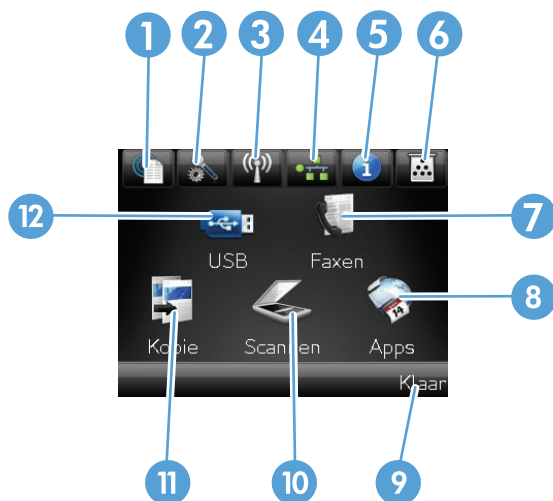

1	Knop Webservices 	Biedt snelle toegang tot de onlineservices van HP, zoals HP ePrint  HP ePrint is een hulpmiddel voor het afdrukken van documenten. Hiermee kunt u documenten vanaf een willekeurig apparaat met een e-mailfunctie naar het e-mailadres van de printer sturen.
2	Knop Instellingen 	Biedt toegang tot de hoofdmenu's
3	Draadloos  -knop (alleen draadloze modellen)	Biedt toegang tot het menu Draadloos en informatie over de status van het draadloze netwerk  <b>OPMERKING:</b> Als u bent aangesloten op een draadloos netwerk, wordt dit pictogram vervangen door balkjes die de signaalsterkte aangeven.
4	Netwerk  -knop (alleen voor apparaten die op een netwerk zijn aangesloten)	Biedt toegang tot instellingen voor en informatie over het netwerk. Op het scherm met netwerkinstellingen kun u de pagina <a href="#">Netwerkoverzicht</a> afdrukken.
5	Knop Informatie 	Biedt informatie over de apparaatstatus. Op het scherm met statusinformatie kunt u de pagina <a href="#">Configuratierapport</a> afdrukken.

6	Knop Benodigdheden 	Biedt informatie over de status van benodigdheden. Op het scherm voor benodigdheden kunt u de pagina <a href="#">Status benodigdheden</a> afdrukken.
7	Knop <a href="#">Fax</a>	Biedt toegang tot de <a href="#">Fax</a> -functie
8	Knop <a href="#">Apps</a>	Biedt toegang tot het menu <a href="#">Apps</a> om direct af te drukken vanuit webtoepassingen die u hebt gedownload vanaf de HP ePrintCenter-website op <a href="http://www.hpprintcenter.com">www.hpprintcenter.com</a>
9	Apparaatstatus	Geeft aan dat het apparaat gereed is of een taak verwerkt.
10	Knop <a href="#">Scan</a>	Biedt toegang tot de scanfunctie
11	Knop <a href="#">Kopie</a>	Biedt toegang tot de kopieerfunctie
12	Knop <a href="#">USB</a>	Biedt toegang tot de USB-functie op het apparaat (voor afdrukken en scannen zonder computer)

## Help-systeem op het bedieningspaneel

Het apparaat heeft een ingebouwd Help-systeem dat uitleg geeft over het gebruik van elk scherm. U opent het Help-systeem door de knop Help  in de rechterbovenhoek van het scherm aan te raken.

Voor sommige schermen opent Help een algemeen menu waarin kan worden gezocht naar specifieke onderwerpen. U kunt door de menustructuur bladeren door het aanraken van de menuknoppen.

In sommige Help-schermen worden animaties weergegeven die u helpen bij het doorlopen van procedures, bijvoorbeeld het verhelpen van papierstoringen.

Voor schermen met instellingen voor afzonderlijke taken opent Help een onderwerp dat de opties voor dat scherm uitlegt.

Als er een fout of waarschuwing op het apparaat wordt gegeven, raakt u de knop Help  aan om een bericht weer te geven waarin het probleem wordt beschreven. In dat bericht staan ook instructies voor het oplossen van het probleem.

# Apparaatrapporten afdrukken

Vanuit het menu [Rapporten](#) kunt u verschillende informatieve pagina's over het apparaat afdrukken.

1. Raak in het beginscherm van het bedieningspaneel de knop Instellingen  aan.
2. Raak de knop [Rapporten](#) aan.
3. Ga naar het rapport dat u wilt afdrukken.

Menu-item	Omschrijving
<a href="#">Demopagina</a>	Een pagina afdrukken ter illustratie van de afdrukkwaliteit
<a href="#">Menustructuur</a>	Drukt een schema af van de menustructuur van het bedieningspaneel. De actieve instellingen voor elk menu worden weergegeven.
<a href="#">Configuratierapport</a>	Een lijst afdrukken met alle instellingen van het product. Bevat netwerkgegevens als het product is verbonden met een netwerk.
<a href="#">Status benodigdheden</a>	Drukt de status af van iedere tonercartridge met de volgende informatie: <ul style="list-style-type: none"><li>• Geschatte resterende levensduur van de cartridge in procenten</li><li>• Geschat aantal resterende pagina's</li><li>• Onderdeelnummers van HP tonercartridges</li><li>• Aantal afgedrukte pagina's</li></ul>
<a href="#">Netwerkoverzicht</a>	Hiermee drukt u een lijst af met alle netwerkinstellingen van het product.
<a href="#">Gebruikspagina</a>	Hiermee drukt u een pagina af met PCL-pagina's, PCL 6-pagina's, PS-pagina's, pagina's die zijn vastgelopen of verkeerd ingevoerd in het apparaat en het aantal pagina's dat is afgedrukt. Daarnaast wordt het aantal pagina's gerapporteerd
<a href="#">PCL-lettert.lst</a>	Hiermee drukt u een lijst af met alle geïnstalleerde PCL-lettertypen.
<a href="#">PS-lettert.lst</a>	Hiermee drukt u een lijst af met alle geïnstalleerde PS-lettertypen (PostScript).
<a href="#">PCL6-lettert.lst</a>	Hiermee drukt u een lijst af met alle geïnstalleerde PCL6-lettertypen.
<a href="#">Servicepagina</a>	Hiermee drukt u het serviceraapport af.
<a href="#">Kwaliteitspagina afdr.</a>	Een pagina voor hulp bij problemen met de afdrukkwaliteit afdrukken



---

## 2 Papierladen

- [Ondersteunde papierformaten](#)
- [Ondersteunde papiersoorten](#)
- [Lade 1](#)
- [Lade 2 en optionele lade 3](#)
- [Gebruik van de opties voor papieruitvoer](#)

# Ondersteunde papierformaten



**OPMERKING:** Voor de beste resultaten selecteert u het juiste papierformaat en de juiste papiersoort in de printerdriver voordat u gaat afdrukken.

**Tabel 2-1 Ondersteunde papierformaten**

Formaat en afmetingen	Lade 1	Lade 2 en de optionele laden voor 500 vel	Automatisch dubbelzijdig afdrukken (duplex)
Letter 216 x 279 mm	✓	✓	✓
Legal 216 x 356 mm	✓	✓	✓
Executive 184 x 267 mm	✓	✓	
8,5 x 13 inch 216 x 330 mm	✓	✓	✓
A4 210 x 297 mm	✓	✓	✓
A5 148 x 210 mm	✓	✓	
A6 104 x 148 mm	✓	✓	
B5 (JIS) 182 x 257 mm	✓	✓	
16K 184 x 260 mm	✓	✓	
16K 197 x 273 mm	✓	✓	
Briefkaart (JIS) 100 x 148 mm	✓		
Dubbele briefkaart (JIS) 200 x 148 mm	✓	✓	
Aangepast 76 x 127 mm tot 216 x 356 mm	✓		



**Tabel 2-1 Ondersteunde papierformaten (vervolg)**

<b>Formaat en afmetingen</b>	<b>Lade 1</b>	<b>Lade 2 en de optionele laden voor 500 vel</b>	<b>Automatisch dubbelzijdig afdrukken (duplex)</b>
Aangepast 105 x 148 mm tot 216 x 356 mm		✓	
Aangepast 210 x 280 mm tot 216 x 356 mm			✓
Envelop #10 105 x 241 mm	✓		
DL-envelop 110 x 220 mm	✓		
C5-envelop 162 x 229 mm	✓		
B5-envelop 176 x 250 mm	✓		
Envelop Monarch 98 x 191 mm	✓		

# Ondersteunde papiersoorten

Ga naar [www.hp.com/support/ljmfpm521series](http://www.hp.com/support/ljmfpm521series) voor een compleet overzicht van specifieke HP-papiersoorten die dit apparaat ondersteunt.

 **OPMERKING:** Voor de beste resultaten selecteert u het juiste papierformaat en de juiste papiersoort in de printerdriver voordat u gaat afdrukken.

**Tabel 2-2 Ondersteunde papiersoorten**

Papiersoort	Lade 1	Lade 2 en de optionele laden voor 500 vel	Automatisch dubbelzijdig afdrukken (duplex)
Gewoon	✓	✓	✓
HP EcoSMART	✓	✓	✓
Licht 60-74 g	✓	✓	✓
Middengewicht 96-110 g	✓	✓	✓
Zwaar 111-130 g	✓	✓	
Extra zwaar 131-175 g	✓		
Transparant	✓	✓	✓
Etiketten	✓		
Briefhoofd	✓	✓	✓
Envelop	✓		
Voorbedrukt	✓	✓	✓
Geperforeerd	✓	✓	✓
Kleur	✓	✓	✓
Bankpost	✓	✓	✓
Kringloop	✓	✓	✓
Ruw	✓	✓	

# Lade 1

- [Ladecapaciteit en afdrukrichting van het papier](#)
- [Lade 1 vullen](#)

## Ladecapaciteit en afdrukrichting van het papier

Plaats niet te veel papier in de laden om storingen te voorkomen. Let erop dat de bovenkant van de stapel niet boven de indicator voor de maximale hoogte uitkomt. Vul de lade tot minder dan de helft van de indicatoren bij kort/smalle of zwaar/glanzende papier.

**Tabel 2-3 Capaciteit lade 1**

Papiersoort	Specificaties	Hoeveelheid
Papier	Bereik: 60 g/m <sup>2</sup> tot 220 g/m <sup>2</sup>	Maximale stapelhoogte: 12 mm Equivalent aan 100 vellen van 75 g/m <sup>2</sup>
Enveloppen	75 g/m <sup>2</sup> tot 90 g/m <sup>2</sup>	Maximaal 10 enveloppen
Etiketten	0,10 tot 0,14 mm dik	Maximale stapelhoogte: 12 mm
Transparanten	0,10 tot 0,14 mm dik	Maximale stapelhoogte: 12 mm

**Tabel 2-4 Afdrukstand van het papier in lade 1**

Enkelzijdig afdrukken	Automatisch dubbelzijdig afdrukken en Alternatieve briefhoofdmodus	Enveloppen
Afdrukszijde boven Bovenrand in de richting van de printer	Afdrukszijde beneden Onderrand in de richting van de printer	Afdrukszijde boven Korte frankeerszijde in de richting van het apparaat
		

## Lade 1 vullen

1. Open lade 1.

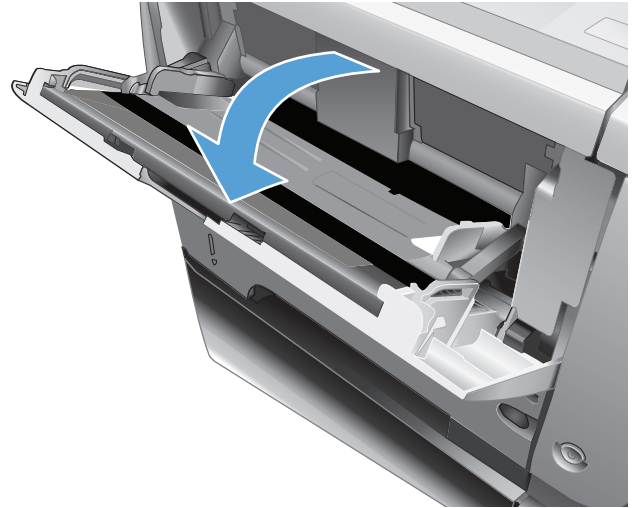

2. Trek de papiersteun naar buiten en klap het verlengstuk open.

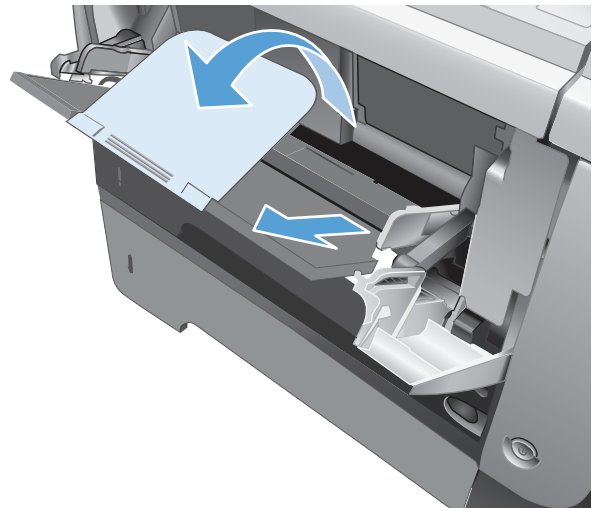

3. Plaats het papier in de lade. Let erop dat het papier onder de tabs past en niet boven de maximale papier hoogte-indicator komt

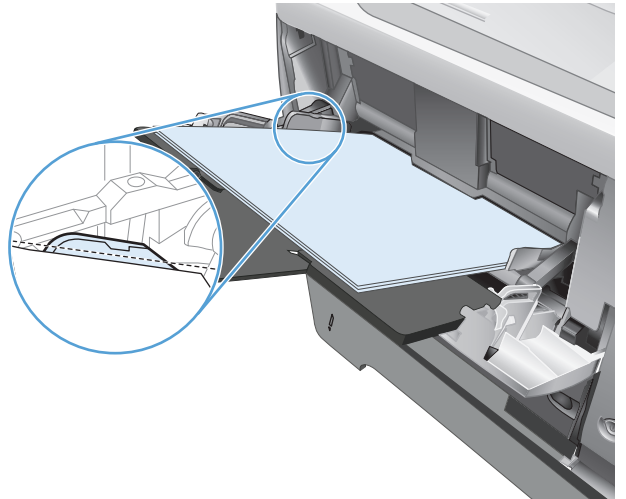

4. Stel de zijgeleiders zo in dat deze de stapel papier licht raken zonder dat het papier buigt.

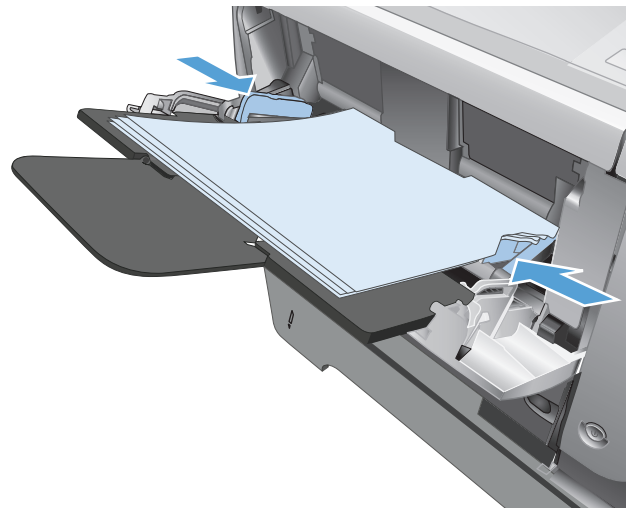

## Lade 2 en optionele lade 3

- [Ladecapaciteit en afdrukrichting van het papier](#)
- [Vul lade 2 en de optionele lade 3](#)

### Ladecapaciteit en afdrukrichting van het papier

Plaats niet te veel papier in de laden om storingen te voorkomen. Let erop dat de bovenkant van de stapel niet boven de indicator voor de maximale hoogte uitkomt. Vul de lade tot minder dan de helft van de indicatoren bij kort/smal of zwaar/glanzend papier.

**Tabel 2-5 Capaciteit lade 2 en optionele lade 3**

Papiersoort	Specificaties	Hoeveelheid
Papier	Bereik: 60 g/m <sup>2</sup> tot 130 g/m <sup>2</sup>	Equivalent aan 500 vellen van 75 g/m <sup>2</sup>

**Tabel 2-6 Afdrukrichting van lade 2 en lade 3**

Enkelzijdig afdrukken	Automatisch dubbelzijdig afdrukken en Alternatieve briefhoofdmodus	Enveloppen
Afdrukszijde beneden Bovenrand aan voorzijde lade	Afdrukszijde boven Onderrand aan voorzijde lade	Druk enveloppen alleen af vanuit lade 1.

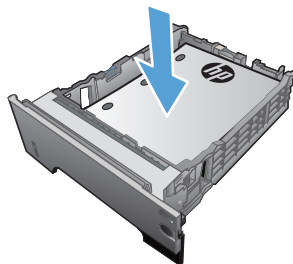
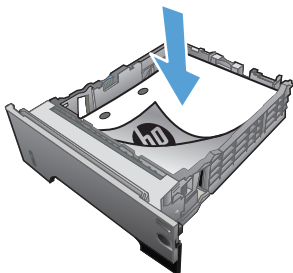

## Vul lade 2 en de optionele lade 3

 **OPMERKING:** De procedure voor het plaatsen van papier is voor lade 3 hetzelfde als voor lade 2. Hier wordt alleen lade 2 weergegeven.

1. Trek de lade uit en iets omhoog om de lade volledig uit het apparaat te verwijderen.

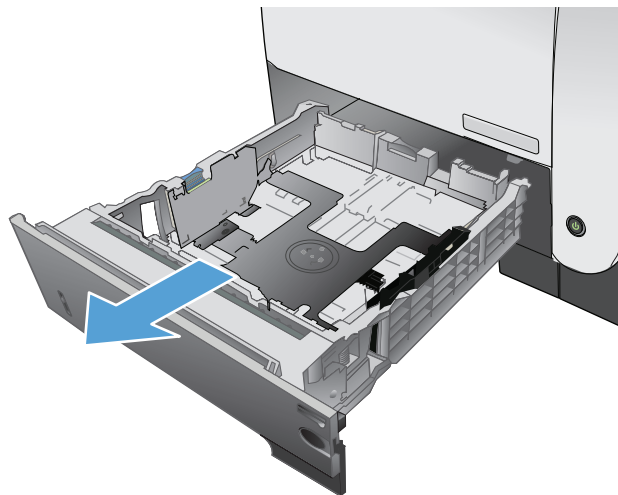

2. Knijp de ontgrendeling van de linkerpapiergeleider in en schuif de zijgeleiders tot op het gewenste papierformaat.

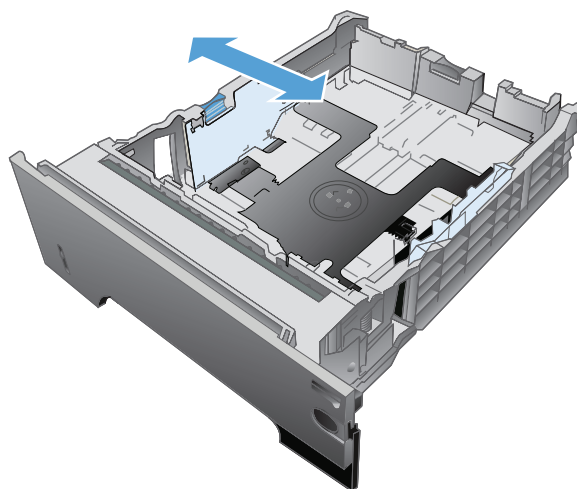

3. Knijp de ontgrendeling van de achterste papiergeleider in en schuif deze tot het gewenste papierformaat.

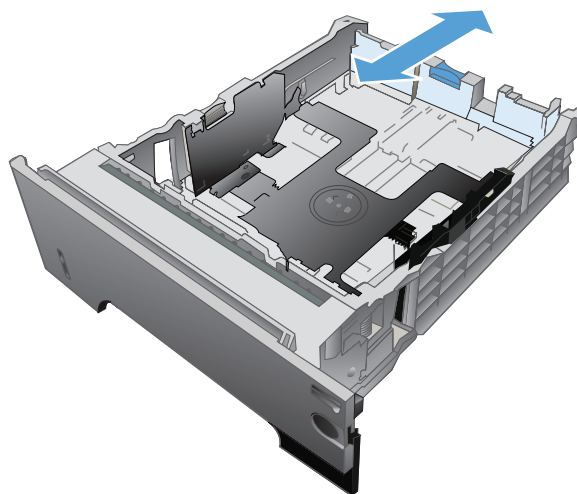

4. Plaats het papier in de lade. Let erop dat de stapel papier in alle vier hoeken plat ligt en dat de bovenzijde van de stapel niet boven de maximale papierhoogte-indicator uitkomt.

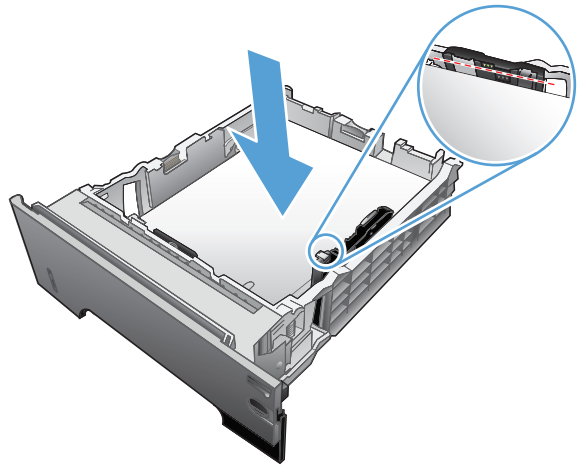

5. Schuif de lade volledig terug in het apparaat.

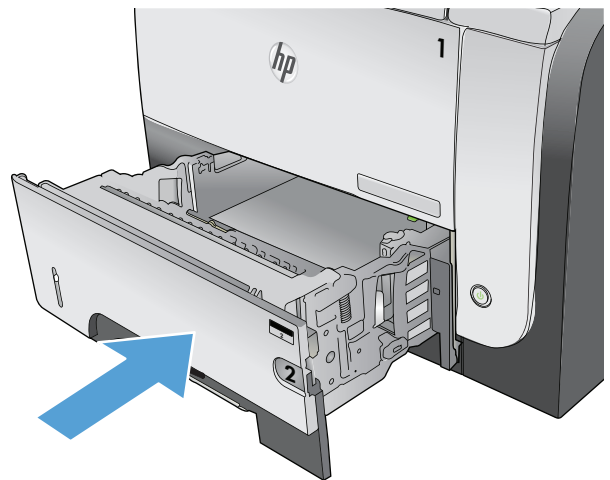



# Gebruik van de opties voor papieruitvoer

## Afdrukken naar de standaarduitvoerbak

In de standaarduitvoerbak wordt het papier in de juiste volgorde verzameld met de voorzijde omlaag. Gebruik deze bak voor de meeste afdruktaken, inclusief transparanten. Zorg ervoor dat de achterste uitvoerbak is gesloten als u de standaarduitvoerbak gebruikt. Ter voorkoming van storingen mag de achterste uitvoerbak tijdens het afdrukken niet worden geopend of gesloten.

De standaarduitvoerbak kan maximaal 250 vel papier met een gewicht van 75 g/m<sup>2</sup> bevatten.

## Afdrukken naar de achterste uitvoerbak

Het apparaat drukt altijd af naar de achterste uitvoerbak als deze open is. Papier dat naar deze bak wordt afgedrukt, komt met de afdrukzijde naar boven en met de laatste pagina bovenop (omgekeerde volgorde) in de bak terecht.

De achterste uitvoerbak kan maximaal 50 vel papier met een gewicht van 75 g/m<sup>2</sup> bevatten.

Afdrukken vanuit lade 1 naar de achterste uitvoerbak geeft de meest rechte doorvoerbaan. Door de achterste uitvoerbak te openen, kunt u de afdrukresultaten bij de volgende formaten verbeteren:

- Enveloppen
- Etiketten
- Klein papier met aangepast formaat
- Briefkaarten
- Papier dat zwaarder is dan 120 g/m<sup>2</sup>

Als u de achterste uitvoerlade wilt openen, neemt u de hendel bovenaan de bak vast. Trek de bak omlaag in een hoek van 45° en schuif het verlengstuk uit.



---

 **OPMERKING:** Wanneer de achterste uitvoerbak wordt geopend, zijn de duplexeenheid en de bovenste uitvoerbak niet beschikbaar. Ter voorkoming van storingen mag de achterste uitvoerbak tijdens het afdrukken niet worden geopend of gesloten.

---

---

## 3 Onderdelen, benodigdheden en accessoires

- [Onderdelen, accessoires en benodigdheden bestellen](#)
- [Beleid van HP ten aanzien van benodigdheden van derden](#)
- [Anti-namaakwebsite van HP](#)
- [Afdrukken wanneer een tonercartridge het einde van de geschatte levensduur heeft bereikt](#)
- [Zelfreparatie-onderdelen voor de klant](#)
- [Accessoires](#)
- [Tonercartridge](#)

# Onderdelen, accessoires en benodigdheden bestellen

---

Originele HP tonercartridges en papier	<a href="http://www.hp.com/go/suresupply">www.hp.com/go/suresupply</a>
Originele onderdelen of accessoires van HP bestellen	<a href="http://www.hp.com/buy/parts">www.hp.com/buy/parts</a>
Bestellen via service- of ondersteuningsproviders	Neem contact op met een erkend service- of ondersteuningspunt van HP.

---

# Beleid van HP ten aanzien van benodigdheden van derden

Hewlett-Packard Company raadt het gebruik af van nieuwe of opnieuw gevulde tonercartridges die niet afkomstig zijn van HP.

---

 **OPMERKING:** het gebruik van tonercartridges die niet van HP zijn, of het gebruik van nagevulde tonercartridges in printerproducten van HP heeft geen invloed op de garantie die aan de klant is gegeven of op ondersteuningsovereenkomsten van HP die met de klant zijn afgesloten. Als problemen met of schade aan het product echter te wijten zijn aan het gebruik van een niet-HP tonercartridge of een bijgevoerde tonercartridge, brengt HP de standaardarbeids- en materiaalkosten in rekening voor de reparatie van het product voor de betreffende problemen of schade.

---

## Anti-namaakwebsite van HP

Ga naar [www.hp.com/go/anticounterfeit](http://www.hp.com/go/anticounterfeit) als u een tonercartridge van HP heeft geïnstalleerd en er op het bedieningspaneel een melding wordt weergegeven dat de cartridge niet van HP is. HP helpt u te bepalen of de desbetreffende cartridge een echt HP-product is en stappen te ondernemen om het probleem op te lossen.

In de volgende gevallen heeft u mogelijk te maken met een niet-originele HP tonercartridge:

- Op de statuspagina voor benodigdheden wordt aangegeven dat een artikel van een andere fabrikant dan HP is geïnstalleerd.
- U ondervindt een groot aantal problemen bij het gebruik van de tonercartridge.
- De cartridge ziet er anders uit dan gebruikelijk (de verpakking is bijvoorbeeld anders dan die van HP).

# Afdrukken wanneer een tonercartridge het einde van de geschatte levensduur heeft bereikt

**Zwarte cartridge bijna leeg:** Het apparaat geeft aan wanneer een tonercartridge vrijwel leeg is. De werkelijke resterende levensduur van een tonercartridge kan afwijken. Zorg dat u een vervangende tonercartridge heeft die u kunt plaatsen wanneer de afdrukkwaliteit niet meer voldoet. De tonercartridge hoeft nu nog niet te worden vervangen.

**Zwarte cartridge vrijwel leeg:** Het apparaat geeft aan wanneer de tonercartridge bijna leeg is. De werkelijke resterende levensduur van een tonercartridge kan afwijken. Zorg dat u een vervangende tonercartridge heeft die u kunt plaatsen wanneer de afdrukkwaliteit niet meer voldoet. De tonercartridge hoeft op dat moment nog niet te worden vervangen, tenzij de afdrukkwaliteit niet langer acceptabel is.

Zodra een tonercartridge van HP de status Vrijwel leeg heeft, is de Premium Protection Warranty van HP niet langer van toepassing op deze tonercartridge.

U kunt de manier waarop het apparaat reageert wanneer benodigdheden bijna leeg zijn aanpassen. U hoeft deze instellingen niet opnieuw te configureren wanneer u een nieuwe tonercartridge of afbeeldingsdrum plaatst.

## De instelling Vrijwel leeg in- of uitschakelen

U kunt de standaardinstellingen op elk gewenst moment in- of uitschakelen en u hoeft deze niet opnieuw in te schakelen wanneer u een nieuwe tonercartridge installeert.

1. Raak in het beginscherm van het bedieningspaneel de knop Instellingen  aan.
2. Open de volgende menu's:
  - [Systeeminstellingen](#)
  - [Instellingen benodigdheden](#)
  - [Zwarte printcassette](#)
  - [Instelling voor vrijwel leeg](#)
3. Selecteer een van de volgende opties:
  - Selecteer de optie [Doorgaan](#) als u wilt dat het apparaat u waarschuwt wanneer een tonercartridge vrijwel leeg is, maar wel doorgaat met afdrukken.
  - Selecteer de optie [Stoppen/Vervangen](#) als u wilt instellen dat het apparaat stopt met afdrukken (ook het afdrukken van faxen) tot u de tonercartridge heeft vervangen.
  - Selecteer de optie [Prompt](#) als u wilt instellen dat het apparaat stopt met afdrukken (ook het afdrukken van faxen) en u vraagt de tonercartridge te vervangen. U kunt het bericht ter kennisgeving aannemen en doorgaan met afdrukken. Een door de klant te configureren optie op dit apparaat is "Herinner mij na 100 pagina's, 200 pagina's, 300 pagina's, 400 pagina's of nooit". Deze optie is beschikbaar voor het gemak van de klant en vormt geen indicatie dat deze pagina's een acceptabele afdrukkwaliteit hebben.

Wanneer de optie **Stoppen/Vervangen** is ingesteld op het apparaat, bestaat het risico dat faxen niet worden afgedrukt nadat de nieuwe cartridge is geïnstalleerd. Dit gebeurt wanneer het apparaat toen het was uitgeschakeld meer faxen heeft ontvangen dan in het geheugen passen.

Wanneer de optie **Prompt** is ingesteld op het apparaat, bestaat het risico dat faxen niet worden afgedrukt nadat de nieuwe cartridge is geïnstalleerd. Dit gebeurt wanneer het apparaat toen het wachtte op een reactie op de melding meer faxen heeft ontvangen dan in het geheugen passen.

Zodra een tonercartridge van HP de status **Vrijwel leeg** heeft, is de Premium Protection Warranty van HP niet langer van toepassing op deze tonercartridge. Wanneer een tonercartridge van HP vrijwel leeg is en toch de optie **Doorgaan** is gekozen, worden afdrukgebreken of cartridgeproblemen niet beschouwd als materiaal- of fabricagefouten in het onderdeel volgens de garantie op de tonercartridge van HP.



# Zelfreparatie-onderdelen voor de klant

De volgende onderdelen voor zelfreparatie zijn beschikbaar voor uw apparaat.

- Onderdelen die zijn gemarkeerd met **Verplicht**, kunnen door de klant zelf worden geïnstalleerd. U kunt de reparatie ook laten uitvoeren door servicemedewerkers van HP maar dan worden kosten in rekening gebracht. Voor deze onderdelen wordt onder uw HP-productgarantie geen ondersteuning ter plekke of reparatie in de werkplaats aangeboden.
- Onderdelen die zijn gemarkeerd met **Optioneel**, kunnen tijdens de garantieperiode van het apparaat op uw verzoek zonder bijkomende kosten worden geïnstalleerd door servicemedewerkers van HP.



**OPMERKING:** Ga naar [www.hp.com/go/learnaboutesupplies](http://www.hp.com/go/learnaboutesupplies) voor meer informatie.

**Tabel 3-1 Zelfreparatie-onderdelen voor de klant**

Artikel	Omschrijving	Instructies voor zelf vervangen	Nummer
Toner cartridge, standaardcapaciteit	Vervangende toner cartridge	Verplicht	CE255-67901
Toner cartridge, hoge capaciteit	Vervangende toner cartridge	Verplicht	CE255-67902
Cassettemodule lade 2	Vervangende lade 2	Verplicht	RM1-8512-000CN
Complete invoerlade voor 500 vel (optionele lade 3)	Optionele invoerlade voor 500 vel en installatie-instructies	Verplicht	CE530-69001
Onderhoudskit voor documentinvoerrollen	Vervangende rollen voor de documentinvoer	Optioneel	A8P79-65001
Onderhoudskit scheidingskussen documentinvoer	Vervangend scheidingskussen voor de documentinvoer	Optioneel	A8P79-65010
Netsnoer 220 V-10 A	Vervangend netsnoer - China	Verplicht	8121-0943
Netsnoer 110 V-13 A	Vervangend netsnoer - Taiwan	Verplicht	8121-0964
Netsnoer 220 V-10 A	Vervangend netsnoer - Korea, EU algemeen	Verplicht	8121-0731
Netsnoer 220 V-6 A	Vervangend netsnoer - India	Verplicht	8121-0564
Netsnoer 220 V - 10 A	Vervangend netsnoer - VK/Azië en Oceanië	Verplicht	8121-0739
Netsnoer 220 V - 10 A	Vervangend netsnoer - Australië en Nieuw-Zeeland	Verplicht	8121-0837
Netsnoer 220 V - 10 A	Vervangend netsnoer - Israël	Verplicht	8121-1004
Netsnoer 220 V - 10 A	Vervangend netsnoer - Denemarken	Verplicht	8121-0733
Netsnoer 220 V - 10 A	Vervangend netsnoer - Zuid-Afrika	Verplicht	8121-0737
Netsnoer 220 V - 10 A	Vervangende kabel - Zwitserland	Verplicht	8121-0738

**Tabel 3-1 Zelfreparatie-onderdelen voor de klant (vervolg)**

<b>Artikel</b>	<b>Omschrijving</b>	<b>Instructies voor zelf vervangen</b>	<b>Nummer</b>
Netsnoer 110 V - 10 A	Vervangend netsnoer - Brazilië	Verplicht	8121-1071
Netsnoer 220 V - 10 A	Vervangend netsnoer - Argentinië	Verplicht	8121-0729
Netsnoer 220 V - 10 A	Vervangend netsnoer - Zuid-Amerika/Chili/Peru	Verplicht	8121-0735
Netsnoer 220 / 110 V	Vervangend netsnoer - Thailand/Filipijnen	Verplicht	8121-0734
Netsnoer 110 V - 10 A	Vervangend netsnoer – Saoedi-Arabië/Overig	Verplicht	8121-0740

## Accessoires

<b>Artikel</b>	<b>Omschrijving</b>	<b>Onderdeelnummer</b>
Optionele lade voor 500 vel en invoereenheid	Optionele lade om de papiercapaciteit te vergroten.	CE530A
MFP-standaard	Een kast met opslagruimte waar het apparaat op kan worden gezet.	CF338A
USB-kabel	Standaard USB-compatibele aansluitkabel van 2 meter	C6518A

# Tonercartridge

- [Afbeelding van tonercartridge](#)
- [Informatie over tonercartridges](#)
- [De tonercartridge vervangen](#)

## Afbeelding van tonercartridge

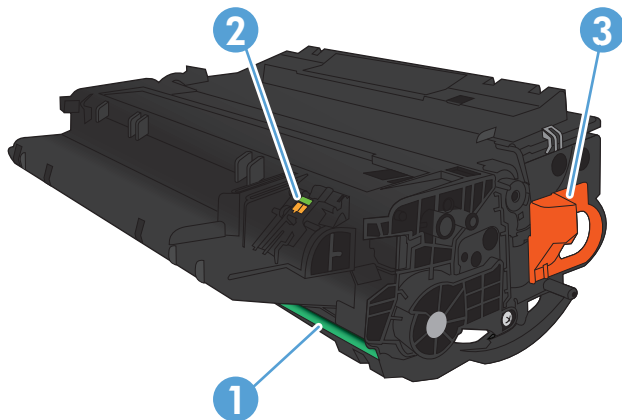

1	Afbeeldingsdrum <b>VOORZICHTIG:</b> Raak de pendel of het oppervlak van de roller niet aan. Als u dit doet, kan de cartridge beschadigd raken.
2	Geheugenchip
3	Treklipje van de beschermingstape.

## Informatie over tonercartridges

Capaciteit	Cartridgenummer	Nummer
Zwarte tonercartridge met standaardcapaciteit	55A	CE255A
Zwarte tonercartridge met hoge capaciteit	55X	CE255X

Meer informatie over benodigheden vindt u op [www.hp.com/go/learnaboutsupplies](http://www.hp.com/go/learnaboutsupplies).

De informatie in dit document kan zonder voorafgaande kennisgeving worden gewijzigd. Ga voor de meest recente informatie over benodigheden naar [www.hp.com/support/ljmfpm521series](http://www.hp.com/support/ljmfpm521series).

### Tonercartridge recyclen

Plaats de gebruikte tonercartridge in de doos waarin u de nieuwe cartridge hebt ontvangen om deze te recyclen. Stuur het gebruikte onderdeel met het bijgesloten retouretiket naar HP voor recycling. Voor informatie over hergebruik raadpleegt u de gids voor hergebruik die bij elk nieuw onderdeel van HP wordt geleverd.

### Bewaren van tonercartridges

Haal de tonercartridge pas uit de verpakking wanneer u klaar bent om deze te gebruiken.

 **VOORZICHTIG:** Stel de tonercartridge niet langer dan enkele minuten bloot aan licht. Zo voorkomt u beschadiging van de cartridge.

### Beleid van HP ten aanzien van tonercartridges die niet van HP zijn

Hewlett-Packard Company kan het gebruik van tonercartridges die niet door HP zijn vervaardigd (nieuw of opnieuw gevuld), niet aanbevelen.

 **OPMERKING:** Beschadigingen door een tonercartridge die niet van HP is, vallen niet onder de garantie en serviceovereenkomsten van HP.

## De tonercartridge vervangen

**⚠ VOORZICHTIG:** Als er toner op uw kleding komt, veegt u dit af met een droge doek en wast u de kleding in koud water. Met warm water wordt de toner in de stof opgenomen.

**📄 OPMERKING:** Op de verpakking van de tonercartridge vindt u informatie over hergebruik van gebruikte cartridges.

1. Druk op de ontgrendelknop van de voorklep.



2. Open de voorste klep.

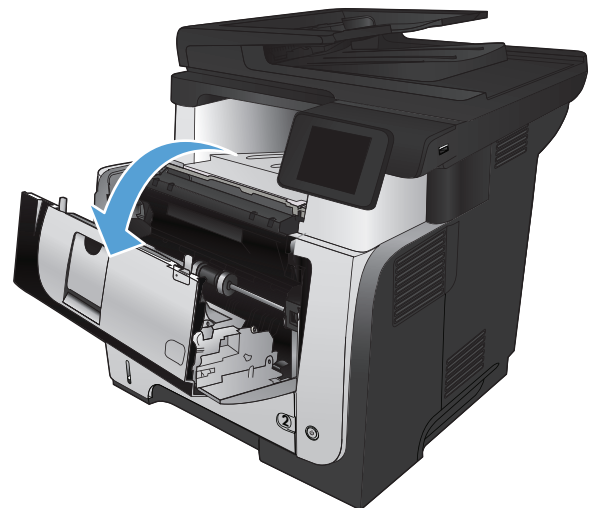

3. Verwijder de gebruikte tonercartridge uit het apparaat.

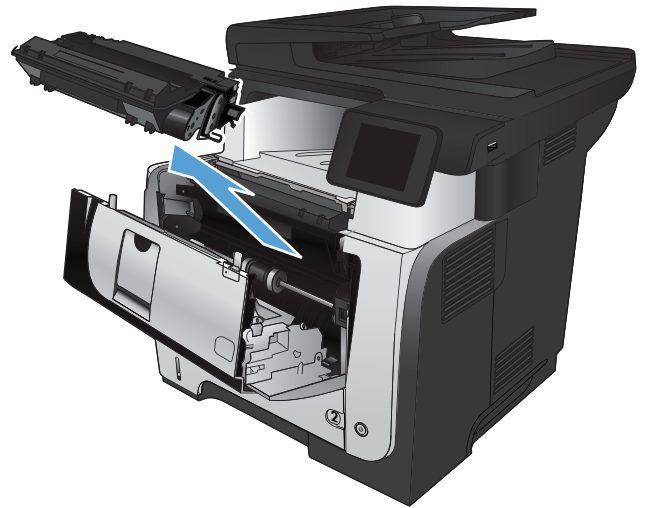

4. Neem de nieuwe tonercartridge uit de zak. Plaats de gebruikte tonercartridge in de zak voor recycling.

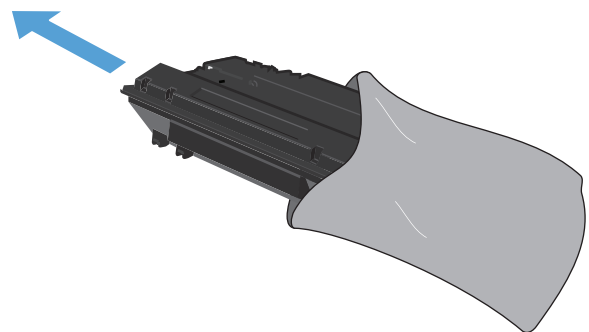

5. Pak de voor- en achterzijde van de printcartridge vast en verspreid de toner door de tonercartridge voorzichtig vijf of zes keer heen en weer te schudden.

**VOORZICHTIG:** Raak de sluiters en het oppervlak van de rol niet aan.

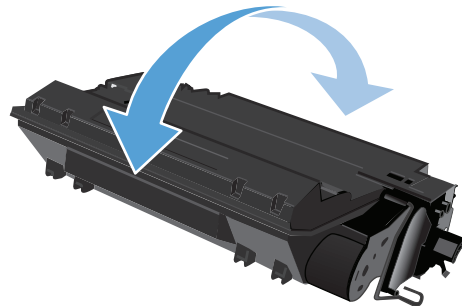

6. Verwijder de verpakkingstape van de nieuwe tonercartridge. Gebruik de tape voor de gebruikte tonercartridge.

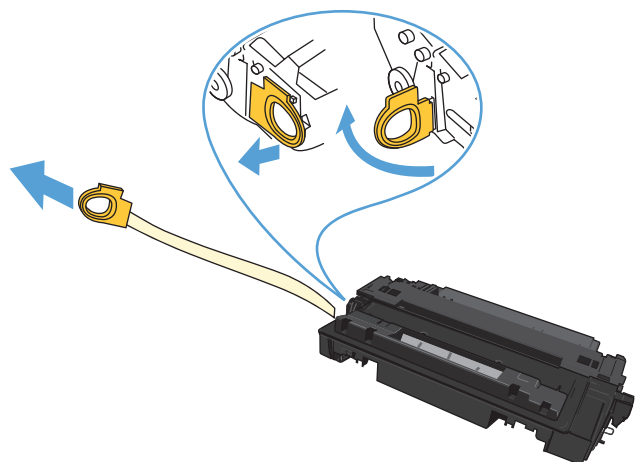

7. Lijn de tonercartridge uit met de sporen in het apparaat en druk de tonercartridge stevig op zijn plaats.



8. Sluit de voorklep.

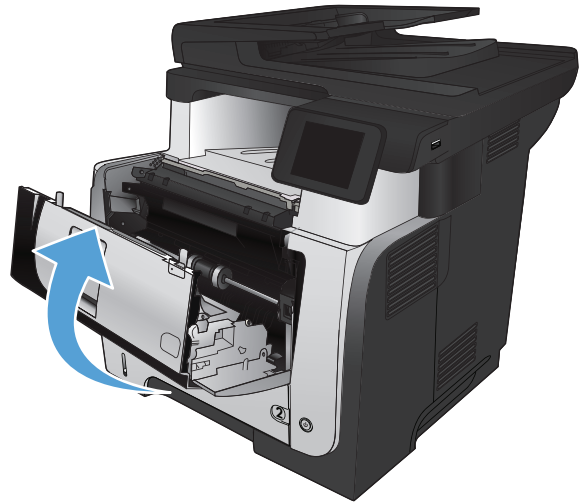



---

# 4 Afdrukken

- [Ondersteunde printerdrivers \(Windows\)](#)
- [Instellingen van de afdruktaak wijzigen \(Windows\)](#)
- [Instellingen van de afdruktaak wijzigen \(Mac OS X\)](#)
- [Afdruktaken \(Windows\)](#)
- [Afdruktaken \(Mac OS X\)](#)
- [Afdrukken van archiefkwaliteit maken](#)
- [HP ePrint gebruiken](#)
- [AirPrint gebruiken](#)
- [Direct afdrukken via USB](#)

# Ondersteunde printerdrivers (Windows)

U krijgt toegang tot het afdruksysteem van het apparaat via printerdrivers. De volgende printerdrivers zijn beschikbaar op [www.hp.com/go/ljmfpm521series\\_software](http://www.hp.com/go/ljmfpm521series_software).

---

## HP PCL 6-driver

- Meegeleverd als de standaarddriver op de installatie-cd. Deze driver wordt automatisch geïnstalleerd, tenzij u een andere driver selecteert.
- Aanbevolen voor alle Windows-omgevingen
- Biedt in het algemeen de beste snelheid, afdrukkwaliteit en ondersteuning voor apparaatfuncties voor de meeste gebruikers
- Ontwikkeld om samen te werken met de Windows Graphic Device Interface (GDI) voor optimale snelheid in Windows-omgevingen
- Mogelijk niet helemaal compatibel met software van derden of aangepaste programma's die zijn gebaseerd op PCL 5

---

## HP UPD PS-driver

- Aanbevolen voor afdrukken met programma's van Adobe® of met andere grafisch intensieve software
- Biedt ondersteuning voor afdrukken via postscript-emulatie en voor postscript flash-lettertypen

---

## HP UPD PCL 5

- Aanbevolen voor alle veelvoorkomende afdruktaken op een kantoor (Windows-omgevingen)
- Compatibel met eerdere PCL-versies en oudere HP LaserJet-producten
- De beste keuze voor afdrukken via aangepaste softwareprogramma's of softwareprogramma's van derden
- De beste keuze wanneer u in verschillende omgevingen werkt, waarbij het product dient te worden ingesteld op PCL 5 (UNIX, Linux, mainframe)
- Ontworpen voor Windows-omgevingen in bedrijven om één driver te bieden die u voor meerdere printermodellen kunt gebruiken
- Aanbevolen wanneer u naar meerdere printermodellen afdrukt vanaf een mobiele Windows-computer

---

## HP UPD PCL 6

- Aanbevolen voor printen in alle Windows-omgevingen
  - Biedt algemeen de beste snelheid, afdrukkwaliteit en printerfunctie-ondersteuning voor de meeste gebruikers
  - Ontwikkeld voor gebruik met Windows Graphic Device Interface (GDI) voor de beste snelheid in Windows-omgevingen
  - Mogelijk niet helemaal compatibel met software van derden of aangepaste programma's die zijn gebaseerd op PCL 5
- 

## HP Universal Print Driver (UPD)

De HP Universal Print Driver (UPD) voor Windows is een driver die u vanaf elke locatie rechtstreeks toegang biedt tot vrijwel elk HP LaserJet-apparaat, zonder dat u afzonderlijke drivers hoeft te downloaden. De driver is gebaseerd op HP-printdrivertechnologie die zich in het verleden al heeft

bewezen. Ook is de driver grondig getest en gebruikt in combinatie met veel verschillende softwareprogramma's. Het betreft een krachtige oplossing die gelijkmatig presteert.

De HP UPD communiceert rechtstreeks met elk HP-product, verzamelt configuratiegegevens en past vervolgens de gebruikersinterface aan om zo de unieke, beschikbare functies van het product weer te geven. De UPD schakelt automatisch functies in die voor het product beschikbaar zijn. Hierbij kunt u denken aan dubbelzijdig afdrukken en nieten, zodat u deze functies niet meer handmatig hoeft in te schakelen.

Ga naar [www.hp.com/go/upd](http://www.hp.com/go/upd) voor meer informatie.

## Installatiemodi UPD

---

Traditionele modus	<ul style="list-style-type: none"><li>• Als u voor deze modus kiest, dient u de UPD van internet te downloaden. Ga naar <a href="http://www.hp.com/go/upd">www.hp.com/go/upd</a>.</li><li>• Kies deze modus wanneer u de driver installeert voor één computer.</li><li>• De UPD werkt met een specifiek apparaat.</li><li>• Als u voor deze modus kiest, moet u de UPD voor elke computer en voor elk apparaat afzonderlijk installeren.</li></ul>
Dynamische modus	<ul style="list-style-type: none"><li>• Als u voor deze modus kiest, dient u de UPD van internet te downloaden. Ga naar <a href="http://www.hp.com/go/upd">www.hp.com/go/upd</a>.</li><li>• In de dynamische modus kunt u volstaan met de installatie van één driver. U kunt dan meerdere netwerkapparaten van HP op elke locatie detecteren en daarmee afdrukken.</li><li>• Gebruik deze modus wanneer u de UPD voor een werkgroep wilt installeren.</li><li>• Gebruik deze modus niet voor apparaten die via USB zijn aangesloten.</li></ul>

---

# Instellingen van de afdruktaak wijzigen (Windows)

- [Prioriteit voor wijzigen instellingen afdruktaak](#)
- [De instellingen voor alle afdruktaken wijzigen totdat het softwareprogramma wordt gesloten](#)
- [De standaardinstellingen voor alle afdruktaken wijzigen](#)
- [De configuratie-instellingen van het product wijzigen](#)

## Prioriteit voor wijzigen instellingen afdruktaak

Wijzigingen die u in de afdrukinstellingen aanbrengt, hebben prioriteit afhankelijk van waar de wijzigingen zijn aangebracht:



**OPMERKING:** Namen van opdrachten en dialoogvensters kunnen variëren afhankelijk van het programma dat u gebruikt.

- **Dialoogvenster Pagina-instelling.** Het dialoogvenster wordt geopend wanneer u klikt op **Pagina-instelling** of een vergelijkbare opdracht in het menu **Bestand** van het programma waarin u werkt. Als u hier wijzigingen aanbrengt, worden alle gewijzigde instellingen ergens anders teniet gedaan.
- **Dialoogvenster Afdrukken:** klik op **Afdrukken, Afdrukinstellingen** of op een soortgelijke opdracht in het menu **Bestand** van het programma waar u in werkt om dit dialoogvenster te openen. De instellingen die u wijzigt in het dialoogvenster **Afdrukken** hebben een lagere prioriteit en hebben meestal geen invloed op de wijzigingen die u hebt aangebracht in het dialoogvenster **Pagina-instelling**.
- **Dialoogvenster Printereigenschappen (printdriver):** Klik op **Eigenschappen** in het dialoogvenster **Afdrukken** om de printdriver te openen. Instellingen die u wijzigt in het dialoogvenster **Printereigenschappen** hebben meestal geen invloed op instellingen elders in de afdruksoftware. U kunt de meeste afdrukinstellingen hier wijzigen.
- **Instellingen printerdriver:** Met de standaardinstellingen in de printdriver worden de instellingen voor alle afdruktaken bepaald, *tenzij* de instellingen worden gewijzigd in een van de dialoogvensters **Pagina-instelling, Afdrukken** of **Eigenschappen voor printer**.
- **Instellingen op het bedieningspaneel:** De instellingen die op het bedieningspaneel van het apparaat worden gewijzigd, hebben een lagere prioriteit dan instellingen die elders worden gewijzigd.

## De instellingen voor alle afdruktaken wijzigen totdat het softwareprogramma wordt gesloten

De stappen kunnen variëren. Dit is de meeste voorkomende procedure.

1. Selecteer de **afdrukoptie** vanuit het programma.
2. Selecteer het product en klik op **Eigenschappen** of **Voorkeuren**.

## De standaardinstellingen voor alle afdruktaken wijzigen

1. **Windows XP, Windows Server 2003 en Windows Server 2008 (te beginnen vanuit de standaardweergave van het menu Start):** klik op **Start** en vervolgens op **Printers en faxapparaten**.

**Windows XP, Windows Server 2003 en Windows Server 2008 (te beginnen vanuit de klassieke weergave van het menu Start):** klik op **Start, Instellingen** en vervolgens op **Printers**.

**Windows Vista:** Klik op het Windows-pictogram in de linkeronderhoek van het scherm en klik achtereenvolgens op **Configuratiescherm** en **Printers**.

**Windows 7:** Klik op het Windows-pictogram in de linkeronderhoek van het scherm en klik vervolgens op **Apparaten en printers**.

2. Klik met de rechtermuisknop op het printerpictogram en selecteer **Afdrukvoorkeuren**.

## De configuratie-instellingen van het product wijzigen

1. **Windows XP, Windows Server 2003 en Windows Server 2008 (te beginnen vanuit de standaardweergave van het menu Start):** klik op **Start** en vervolgens op **Printers en faxapparaten**.

**Windows XP, Windows Server 2003 en Windows Server 2008 (te beginnen vanuit de klassieke weergave van het menu Start):** klik op **Start, Instellingen** en vervolgens op **Printers**.

**Windows Vista:** Klik op het Windows-pictogram in de linkeronderhoek van het scherm en klik achtereenvolgens op **Configuratiescherm** en **Printers**.

**Windows 7:** Klik op het Windows-pictogram in de linkeronderhoek van het scherm en klik vervolgens op **Apparaten en printers**.

2. Klik met de rechtermuisknop op het printerpictogram en selecteer **Eigenschappen of Printereigenschappen**.
3. Klik op het tabblad **Apparaatinstellingen**.

# Instellingen van de afdruktaak wijzigen (Mac OS X)

- [Prioriteit voor wijzigen instellingen afdruktaak](#)
- [De instellingen voor alle afdruktaken wijzigen totdat het softwareprogramma wordt gesloten](#)
- [De standaardinstellingen voor alle afdruktaken wijzigen](#)
- [De configuratie-instellingen van het product wijzigen](#)

## Prioriteit voor wijzigen instellingen afdruktaak

Wijzigingen die u in de afdrukinstellingen aanbrengt, hebben prioriteit afhankelijk van waar de wijzigingen zijn aangebracht:



**OPMERKING:** Namen van opdrachten en dialoogvensters kunnen variëren afhankelijk van het programma dat u gebruikt.

- **Dialoogvenster Pagina-instelling:** klik op **Pagina-instelling** of op een vergelijkbare opdracht op het menu **Archief** van het programma waarin u werkt om dit dialoogvenster te openen. Instellingen die u hier wijzigt, kunnen instellingen die u ergens anders hebt gewijzigd vervangen.
- **Dialoogvenster Afdrukken.** Het dialoogvenster wordt geopend wanneer u klikt op **Afdrukken, Afdrukinstelling** of een vergelijkbare opdracht in het menu **Bestand** van het programma waarin u werkt. Instellingen die in het dialoogvenster **Afdrukken** worden gewijzigd hebben een lagere prioriteit en doen wijzigingen in het dialoogvenster **Pagina-instelling** *niet* teniet.
- **Standaardinstellingen in de printerdriver.** Met de standaardinstellingen in de printerdriver worden de instellingen voor alle afdruktaken bepaald, *tenzij* de instellingen worden gewijzigd in een van de dialoogvensters **Pagina-instelling, Afdrukken** en **Eigenschappen voor printer**, zoals hierboven beschreven.
- **Instellingen op het bedieningspaneel:** De instellingen die op het bedieningspaneel van het apparaat worden gewijzigd, hebben een lagere prioriteit dan instellingen die elders worden gewijzigd.

## De instellingen voor alle afdruktaken wijzigen totdat het softwareprogramma wordt gesloten

1. Klik op het menu **Bestand** en vervolgens op de optie **Afdrukken**.
2. Selecteer dit apparaat in het menu **Printer**.
3. Het menu **Aantal en pagina's** wordt standaard weergegeven door de printerdriver. Open de vervolgkeuzelijst van het menu en open vervolgens het menu waarvoor u de afdrukinstellingen wilt wijzigen.
4. Selecteer voor elk menu de afdrukinstellingen die u wilt wijzigen.
5. Wijzig de gewenste instellingen in de verschillende menu's.

## De standaardinstellingen voor alle afdruktaken wijzigen

1. Klik op het menu **Bestand** en vervolgens op de optie **Afdrukken**.
2. Selecteer dit apparaat in het menu **Printer**.
3. Het menu **Aantal en pagina's** wordt standaard weergegeven door de printerdriver. Open de vervolgkeuzelijst van het menu en open vervolgens het menu waarvoor u de afdrukinstellingen wilt wijzigen.
4. Selecteer voor elk menu de afdrukinstellingen die u wilt opslaan, zodat u deze opnieuw kunt gebruiken.
5. Klik in het menu **Voorinstellingen** op de optie **Opslaan als...** en typ een naam voor de voorinstelling.
6. Klik op de knop **OK**.

Deze instellingen worden in het menu **Voorinstellingen** opgeslagen. Als u de nieuwe instellingen wilt gebruiken, moet u de opgeslagen voorinstelling selecteren wanneer u een programma opent en wilt afdrukken.

## De configuratie-instellingen van het product wijzigen

1. Open op de computer het menu Apple , klik op **Systeemvoorkeuren** en klik vervolgens op het pictogram **Afdrukken en faxen** of **Afdrukken en scannen**.
2. Selecteer het apparaat aan de linkerzijde van het scherm.
3. Klik op de knop **Opties en benodigdheden**.
4. Klik op het tabblad **Driver**.
5. Configureer de geïnstalleerde opties.

# Afdruktaken (Windows)

- [Een afdruksnelkoppeling gebruiken \(Windows\)](#)
- [Een afdruksnelkoppeling maken \(Windows\)](#)
- [Automatisch dubbelzijdig afdrukken \(Windows\)](#)
- [Handmatig dubbelzijdig afdrukken \(Windows\)](#)
- [Meerdere pagina's per vel afdrukken \(Windows\)](#)
- [De afdrukrichting selecteren \(Windows\)](#)
- [De papiersoort selecteren \(Windows\)](#)
- [De eerste of laatste pagina op ander papier afdrukken \(Windows\)](#)
- [De schaal van een document aanpassen aan het papierformaat \(Windows\)](#)
- [Een brochure maken \(Windows\)](#)
- [Het papierformaat selecteren \(Windows\)](#)
- [Een aangepast papierformaat selecteren \(Windows\)](#)
- [Watermerken afdrukken \(Windows\)](#)
- [Een afdruktaak annuleren \(Windows\)](#)

## Een afdruksnelkoppeling gebruiken (Windows)

1. Selecteer de **afdrukoptie** vanuit het programma.
2. Selecteer het apparaat en klik vervolgens op de knop **Eigenschappen** of **Voorkeuren**.

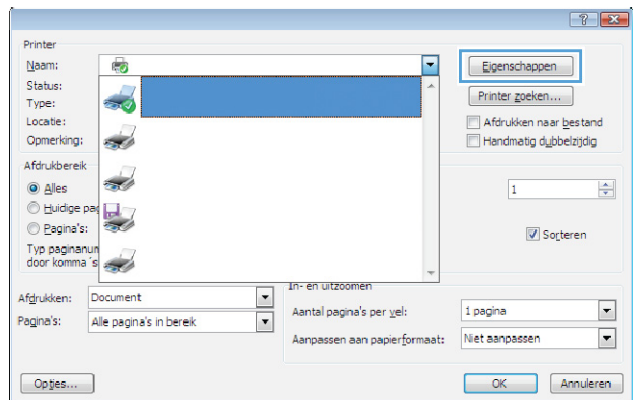



3. Klik op het tabblad **Snelkoppelingen**.

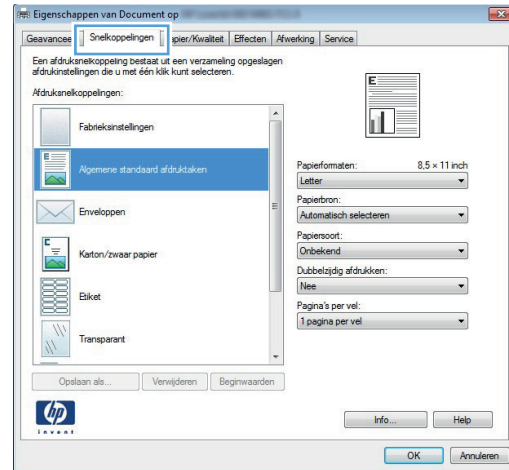

4. Selecteer een van de snelkoppelingen. Klik op de knop **OK** om het dialoogvenster **Documenteigenschappen** te sluiten.

**OPMERKING:** Wanneer u een snelkoppeling selecteert, worden de bijbehorende instellingen op de overige tabbladen in de printerdriver gewijzigd.

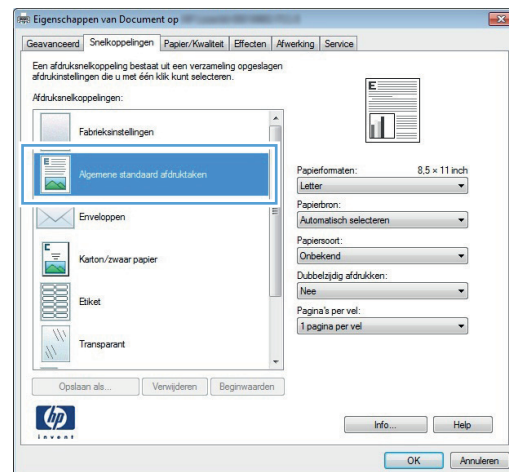

5. Klik in het dialoogvenster **Afdrukken** op de knop **OK** om de taak af te drukken.

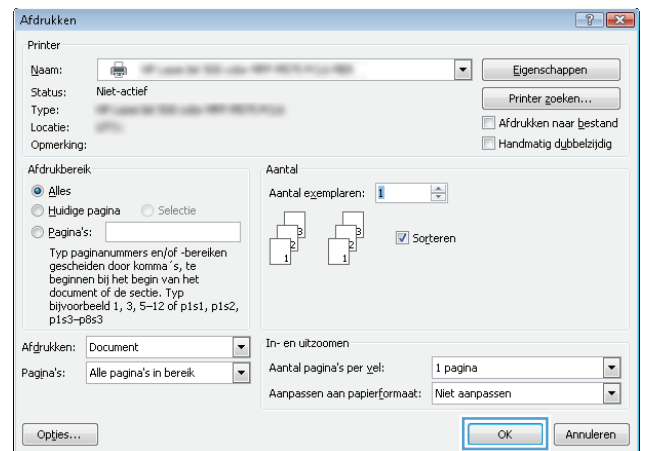

## Een afdruksnelkoppeling maken (Windows)

1. Selecteer de **afdrukoptie** vanuit het programma.
2. Selecteer het apparaat en klik vervolgens op de knop **Eigenschappen** of **Voorkeuren**.

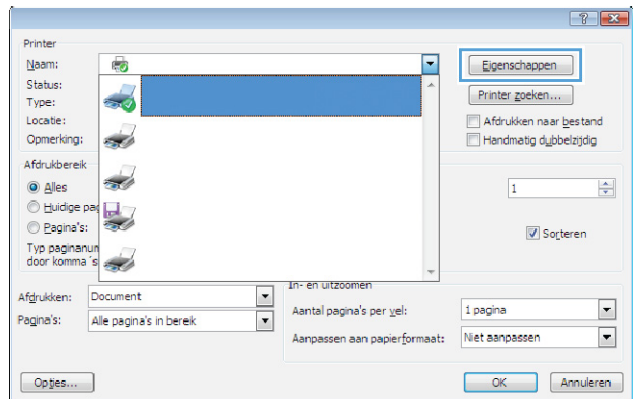

3. Klik op het tabblad **Snelkoppelingen**.

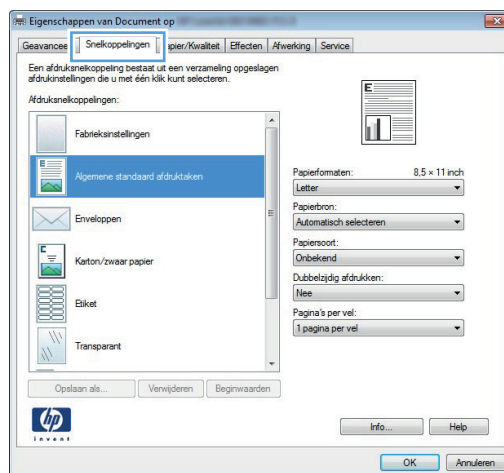

4. Selecteer een bestaande snelkoppeling als basis.

**OPMERKING:** Selecteer altijd eerst een snelkoppeling voordat u een van de instellingen aan de rechterkant van het scherm aanpast. Als u eerst de instellingen aanpast en vervolgens een snelkoppeling selecteert, gaan al uw aanpassingen verloren.

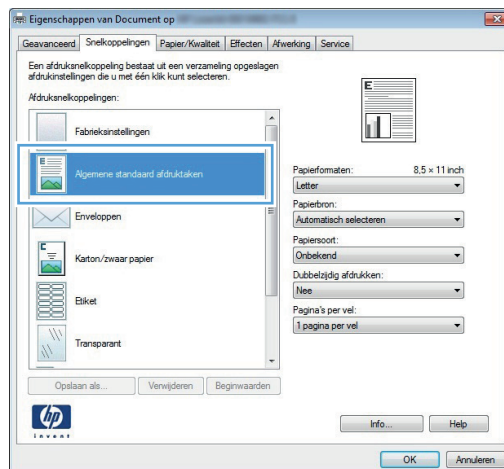

5. Selecteer de afdrুকopties voor de nieuwe snelkoppeling.

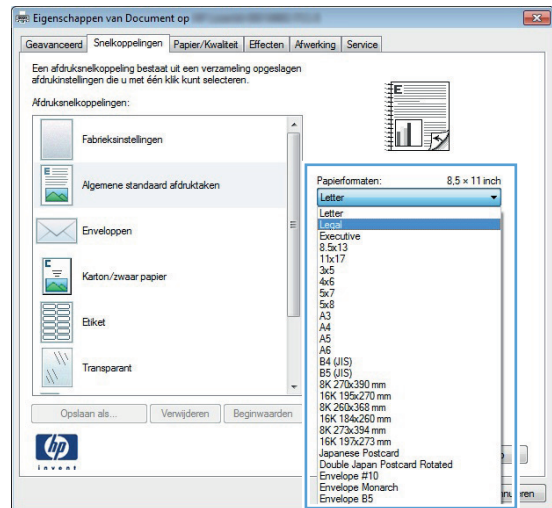

6. Klik op de knop **Opslaan als**.

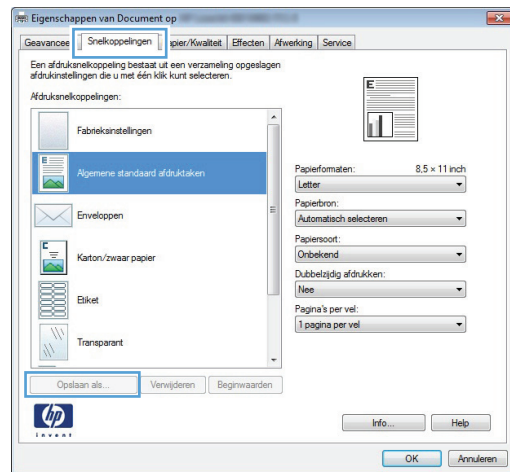

7. Geef een naam op voor de snelkoppeling en klik vervolgens op de knop **OK**.

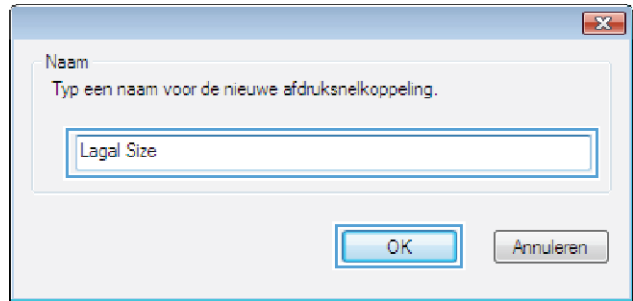

8. Klik op de knop **OK** om het dialoogvenster **Documenteigenschappen** te sluiten. Klik in het dialoogvenster **Afdrukken** op de knop **OK** om de taak af te drukken.

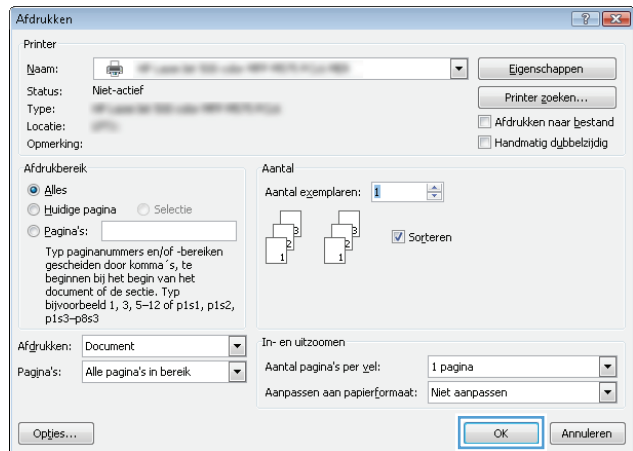

## Automatisch dubbelzijdig afdrukken (Windows)

De volgende papierformaten voor automatisch dubbelzijdig afdrukken worden door het apparaat ondersteund:

- Letter
- Legal
- A4
- 8,5 x 13

De volgende papiersoorten voor automatisch dubbelzijdig afdrukken worden door het apparaat ondersteund:

- Niet opgegeven
- Gewoon
- HP EcoSMART Lite
- Licht 60-74 g
- Middengewicht 96–110 g
- Briefhoofd
- Voorbedrukt
- Geperforeerd
- Kleur
- Bankpost
- Kringloop

Kies bij andere papiersoorten of -formaten voor handmatig tweezijdig afdrukken.

1. Selecteer de **afdruk** optie vanuit het programma.
2. Selecteer het apparaat en klik vervolgens op **Eigenschappen** of **Voorkeuren**.

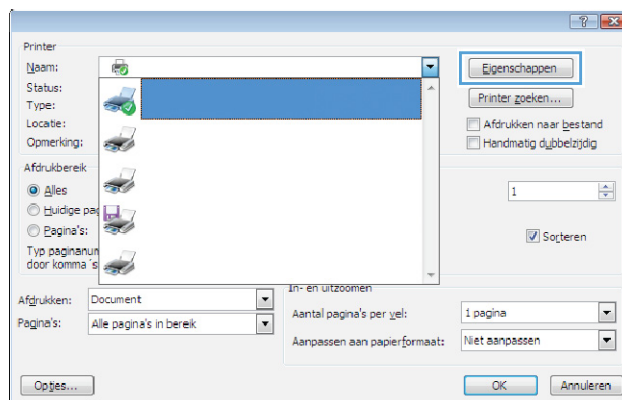

3. Klik op het tabblad **Afwerking**.

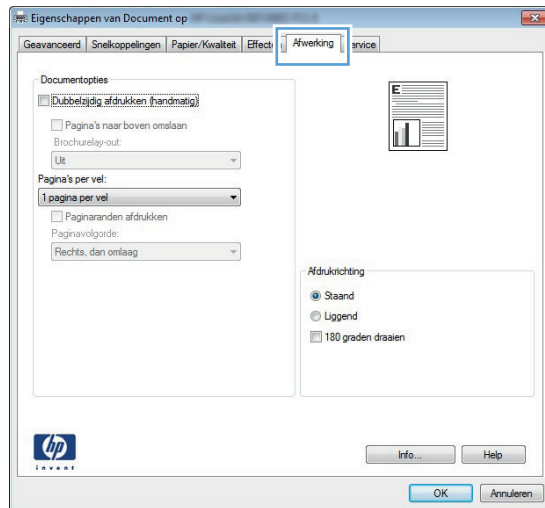

4. Vink het vakje **Dubbelzijdig afdrucken** aan. Klik op de knop **OK** om het dialoogvenster **Documenteigenschappen** te sluiten.

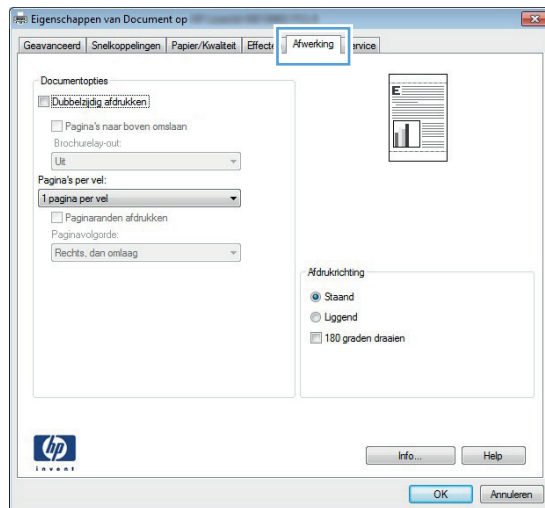

5. Klik in het dialoogvenster **Afdrukken** op de knop **OK** om de taak af te drukken.

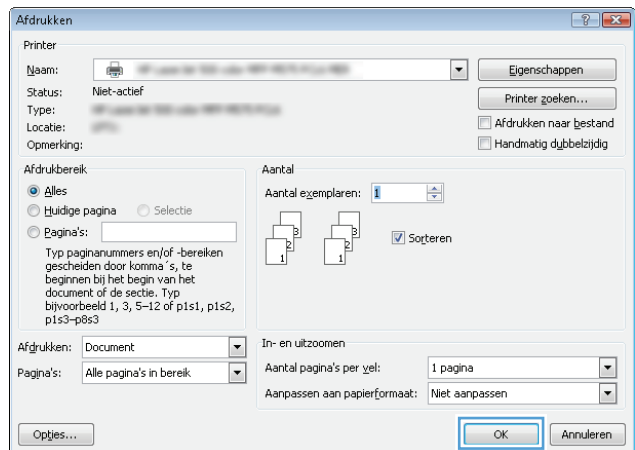

## Handmatig dubbelzijdig afdrukken (Windows)

Kies bij papiersoorten of -formaten die niet door de automatische tweezijdige functie worden ondersteund voor handmatig tweezijdig afdrukken. Als u deze optie wilt gebruiken, dient u het apparaat voor handmatig tweezijdig afdrukken te configureren. De eerste vijf stappen van de volgende taak hoeven slechts eenmaal te worden uitgevoerd. Hierna kunt u handmatig tweezijdig afdrukken door te beginnen bij stap 6.

1. **Windows XP, Windows Server 2003 en Windows Server 2008 (te beginnen vanuit de standaardweergave van het menu Start):** klik op **Start** en vervolgens op **Printers en faxapparaten**.

**Windows XP, Windows Server 2003 en Windows Server 2008 (te beginnen vanuit de klassieke weergave van het menu Start):** klik op **Start, Instellingen** en vervolgens op **Printers**.

**Windows Vista:** Klik op het Windows-pictogram in de linkeronderhoek van het scherm en klik achtereenvolgens op **Configuratiescherm** en **Printers**.

**Windows 7:** Klik op het Windows-pictogram in de linkeronderhoek van het scherm en klik vervolgens op **Apparaten en printers**.

2. Klik met de rechtermuisknop op het pictogram van de printerdriver en selecteer vervolgens **Printereigenschappen**.
3. Klik op het tabblad **Apparaatinstellingen**.
4. Vouw de lijst met **Installeerbare opties** uit. In de vervolgkeuzelijst naast **Handmatig dubbelzijdig afdrukken toestaan:** selecteert u **Ingeschakeld**.

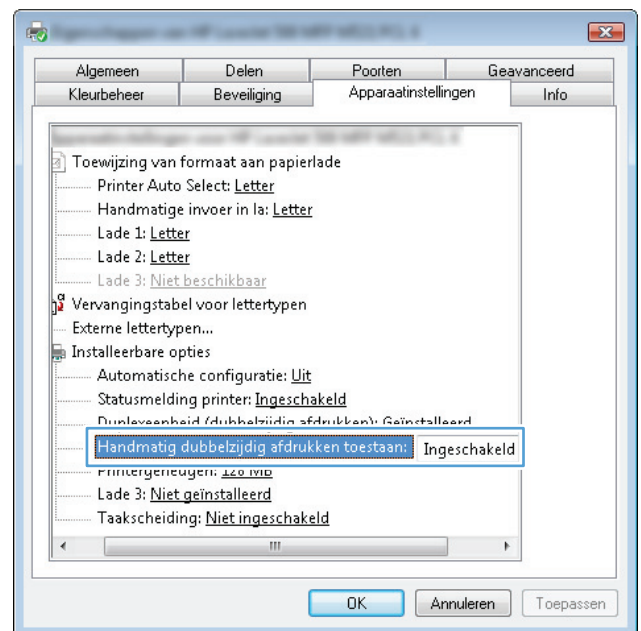

5. Klik op de knop **OK**.

6. Plaats het papier voor uw document in lade 1.

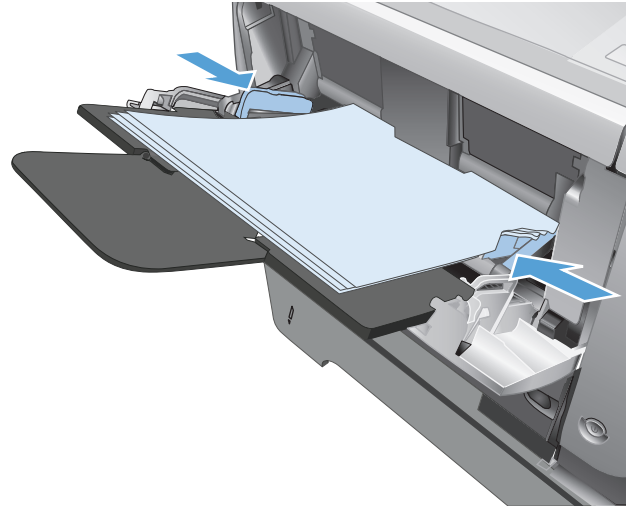

7. Selecteer **Afdrukken** in het programma.

8. Selecteer het apparaat en klik vervolgens op **Eigenschappen** of **Voorkeuren**.

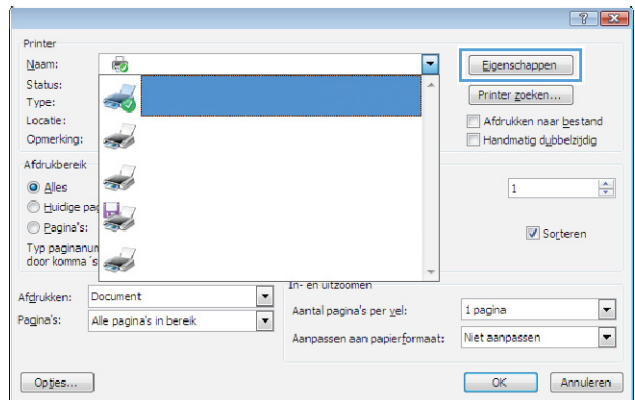

9. Klik op het tabblad **Papier/Kwaliteit**.

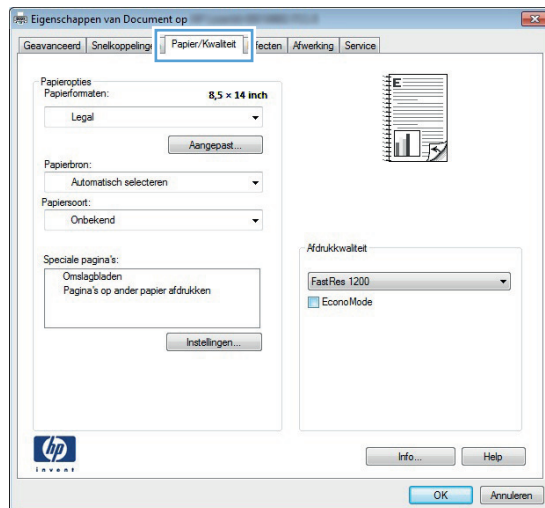



10. Selecteer het gewenste papierformaat voor uw document en de papiersoort die u gebruikt. Selecteer in de vervolgkeuzelijst **Papierbron** de optie **Handmatige invoer in lade 1**.

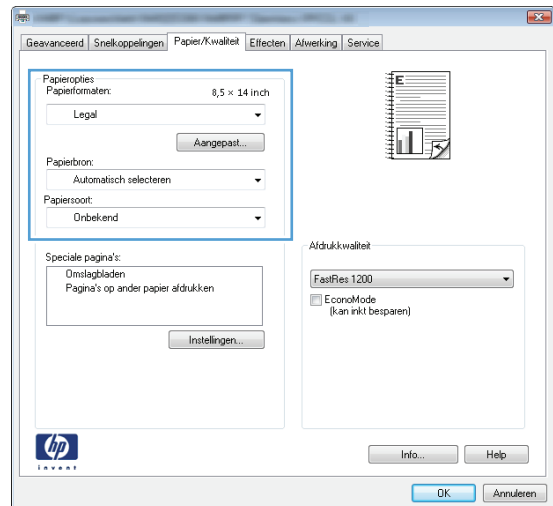

11. Klik op het tabblad **Afwerking**.

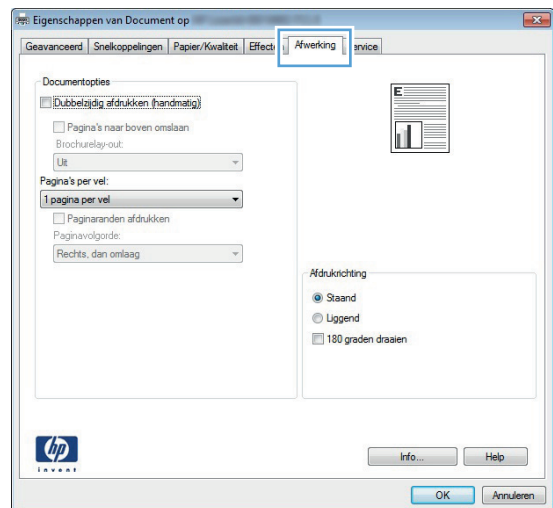

12. Schakel het selectievakje **Dubbelzijdig afdrukken** in. Klik op **OK** om de eerste zijde van de taak af te drukken.

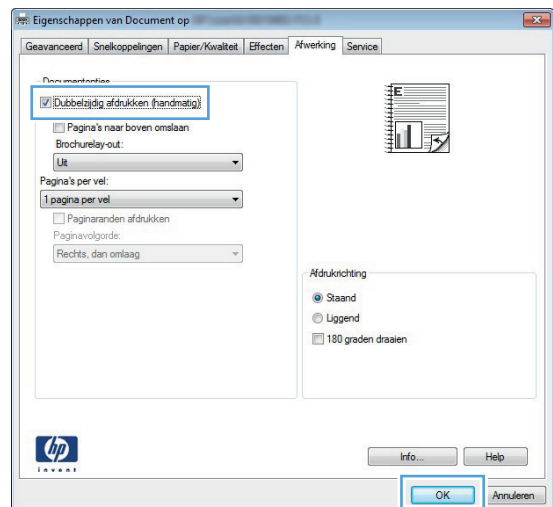

- 13.** Haal de bedrukte stapel uit de uitvoerbak en plaats die met de bedrukte zijde omlaag in lade 1.

**OPMERKING:** Draai de pagina's niet om.

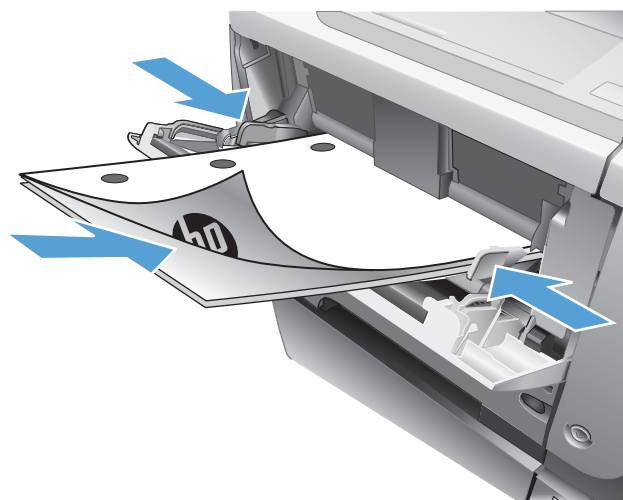

- 14.** Raak, wanneer u hierom wordt gevraagd, de desbetreffende knop op het bedieningspaneel aan om door te gaan.

## Meerdere pagina's per vel afdrukken (Windows)

1. Selecteer de **afdruk** optie vanuit het programma.
2. Selecteer het apparaat en klik vervolgens op **Eigenschappen** of **Voorkeuren**.

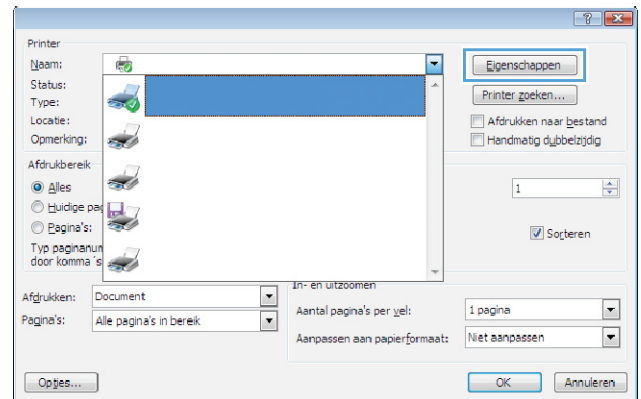

3. Klik op het tabblad **Afwerking**.

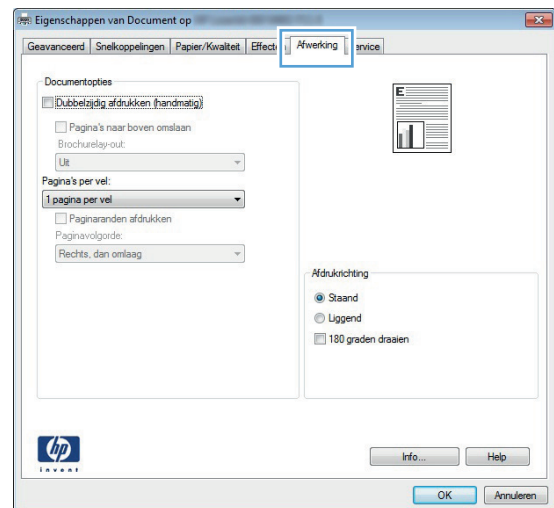

4. Selecteer het aantal pagina's per vel in het vervolgkeuzemenu **Pagina's per vel**.

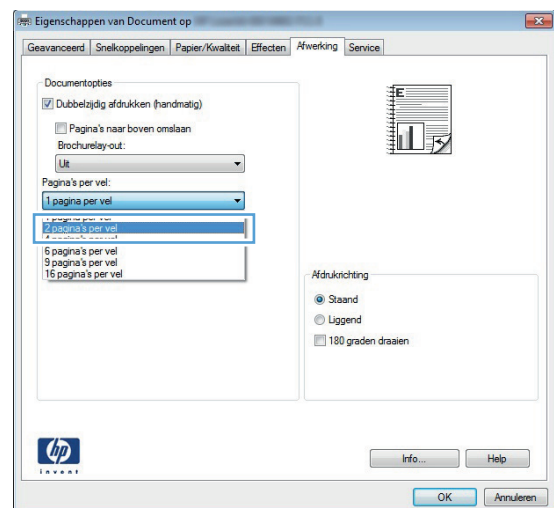

5. Selecteer de juiste opties voor **Paginaranden afdrukken**, **Paginavolgorde** en **Afdrukrichting**. Klik op de knop **OK** om het dialoogvenster **Documenteigenschappen** te sluiten.

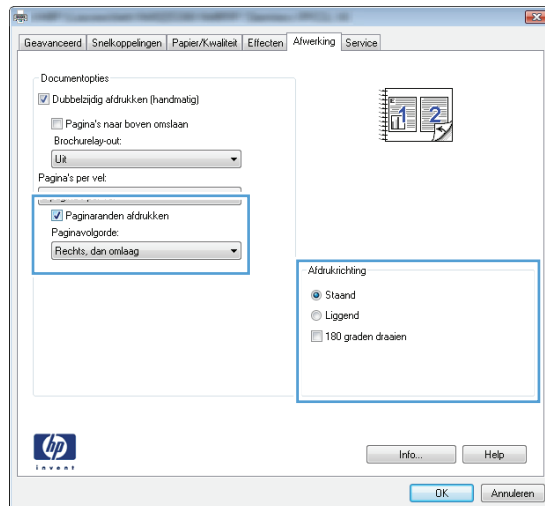

6. Klik in het dialoogvenster **Afdrukken** op de knop **OK** om de taak af te drukken.

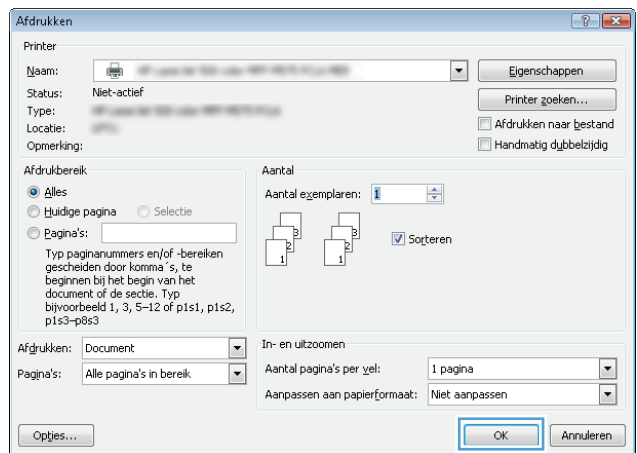

## De afdrukrichting selecteren (Windows)

1. Selecteer de **afdrukoptie** vanuit het programma.
2. Selecteer het apparaat en klik vervolgens op de knop **Eigenschappen** of **Voorkeuren**.

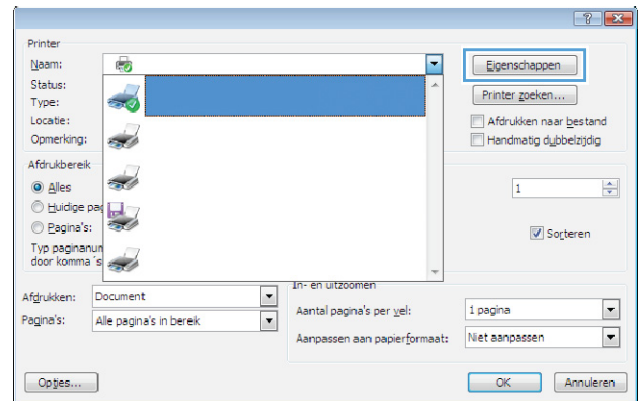

3. Klik op het tabblad **Afwerking**.

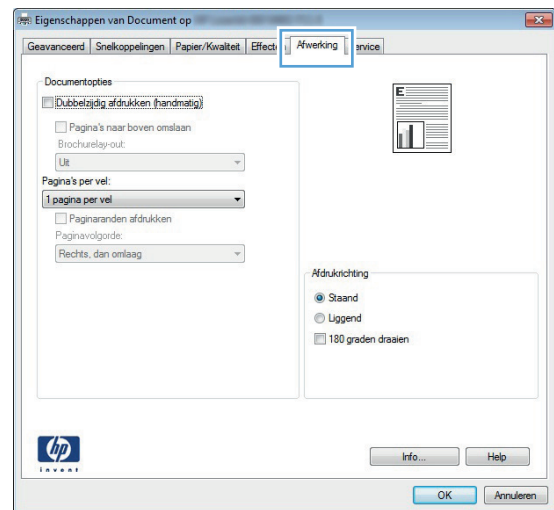

4. Selecteer in het gebied **Afdrukrichting** de optie **Staan** of **Liggend**.

Als u het paginabeeld ondersteboven wilt afdrukken, selecteert u **180 graden draaien**.

Klik op de knop **OK** om het dialoogvenster **Documenteigenschappen** te sluiten.

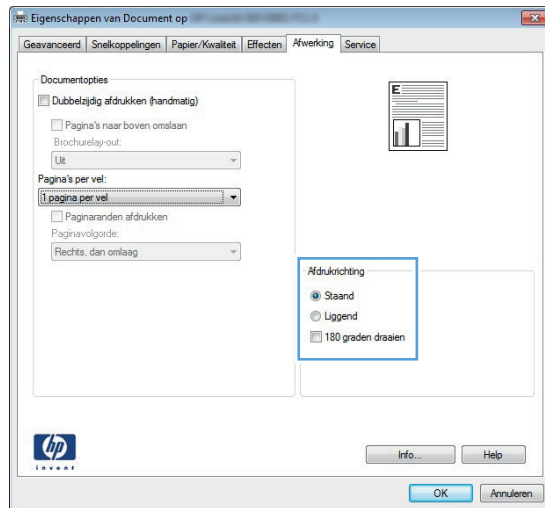

5. Klik in het dialoogvenster **Afdrukken** op de knop **OK** om de taak af te drukken.

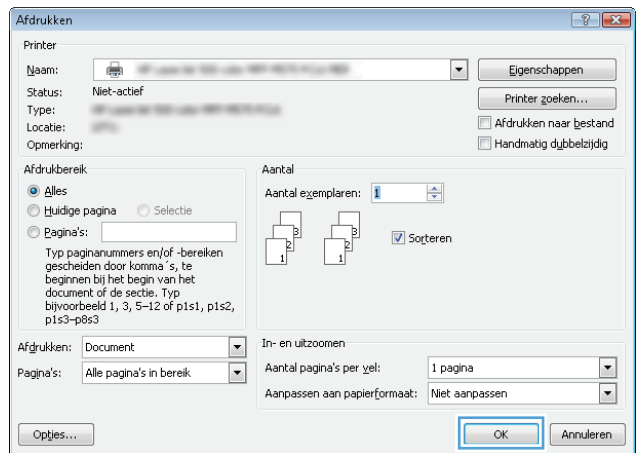

## De papiersoort selecteren (Windows)

1. Selecteer de **afdruk** optie vanuit het programma.
2. Selecteer het apparaat en klik vervolgens op de knop **Eigenschappen** of **Voorkeuren**.

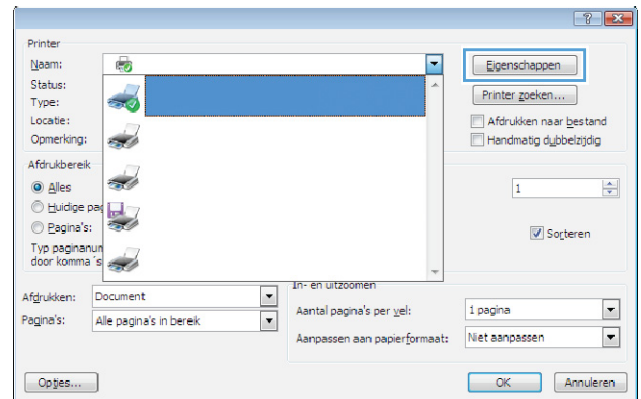

3. Klik op het tabblad **Papier/Kwaliteit**.

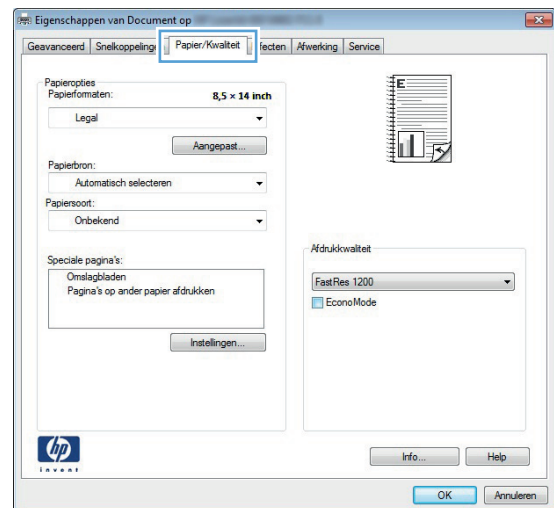

4. Klik in de vervolgkeuzelijst **Papiersoort** op **Meer...**.

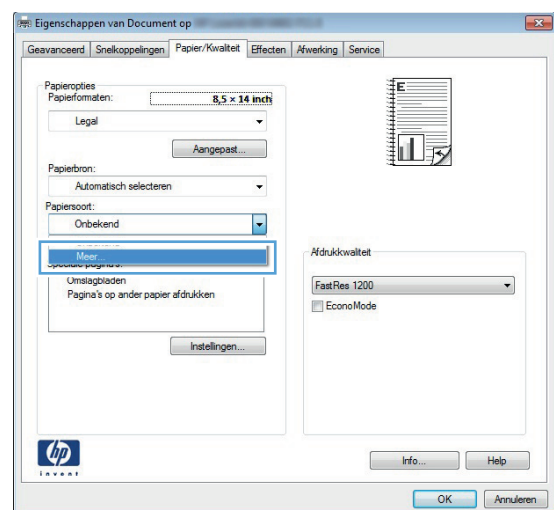

5. Vouw de lijst **Type is:** uit.

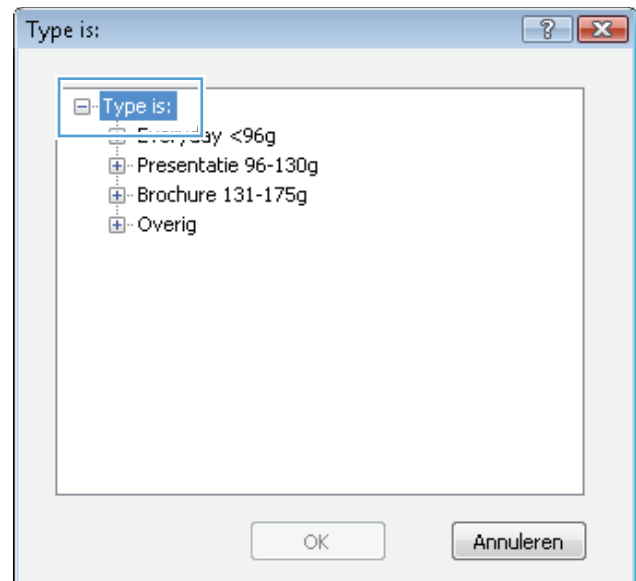

6. Vouw de categorie met papiersoorten uit die het best overeenkomt met het papier dat u gebruikt.

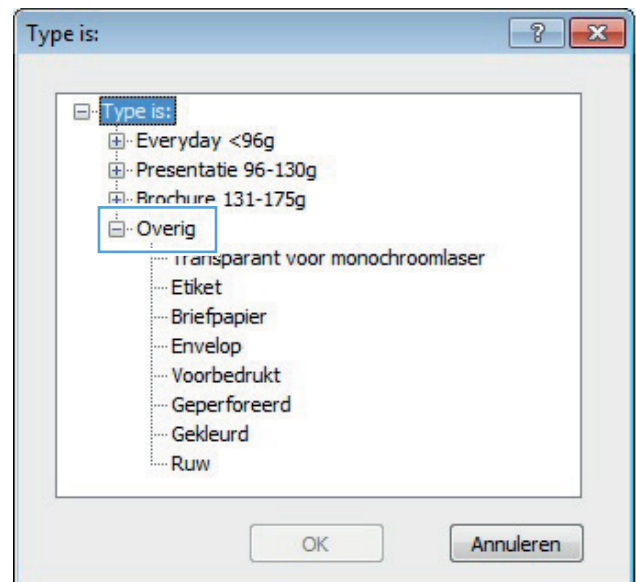



7. Selecteer de papiersoort die u gebruikt en klik vervolgens op de knop **OK**.



8. Klik op de knop **OK** om het dialoogvenster **Documenteigenschappen** te sluiten. Klik in het dialoogvenster **Afdrukken** op de knop **OK** om de taak af te drukken.

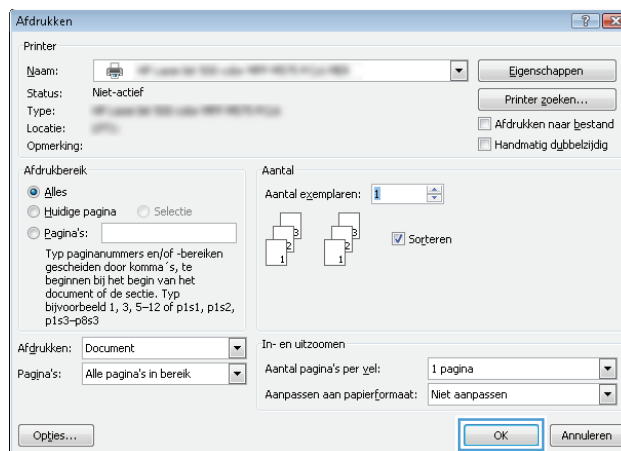

## De eerste of laatste pagina op ander papier afdrukken (Windows)

1. Selecteer de **afdrukoptie** vanuit het programma.
2. Selecteer het apparaat en klik vervolgens op **Eigenschappen** of **Voorkeuren**.

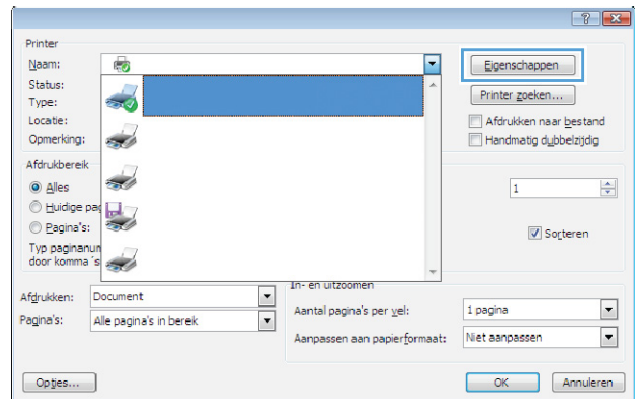

3. Klik op het tabblad **Papier/Kwaliteit**.

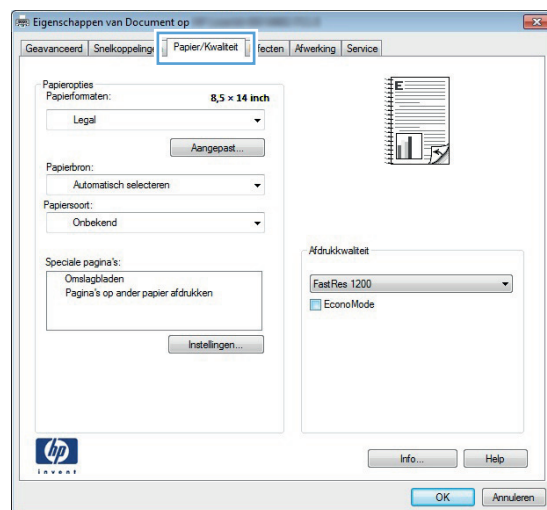

4. klik in het gedeelte **Speciale pagina's** op de optie **Pagina's op ander papier afdrukken** en vervolgens op de knop **Instellingen**.

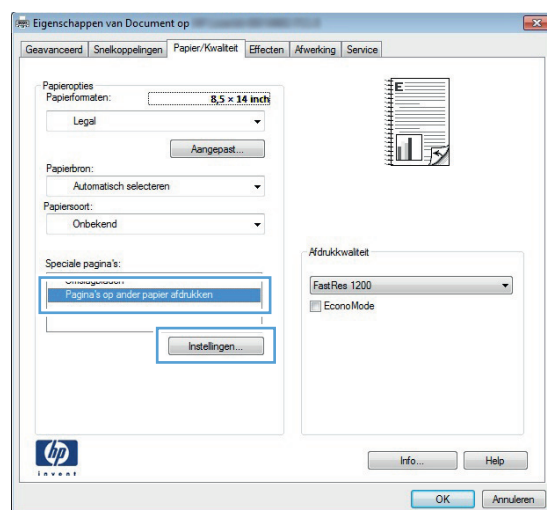

5. Selecteer in het gebied **Pagina's in document** de optie **Eerste** of **Laatste**.

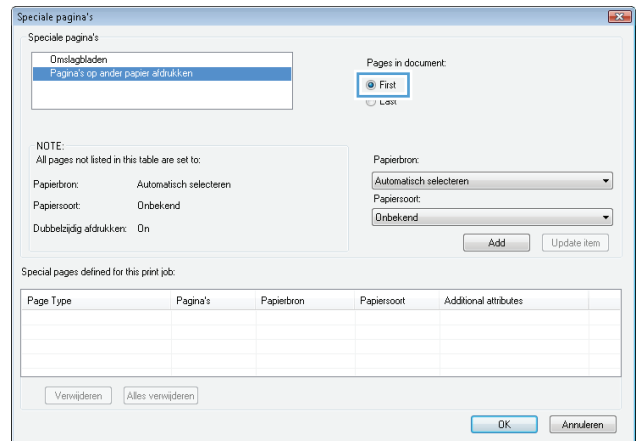

6. Selecteer de juiste opties in de vervolgkeuzelijsten **Papierbron** en **Papiersoort**. Klik op de knop **Toevoegen**.

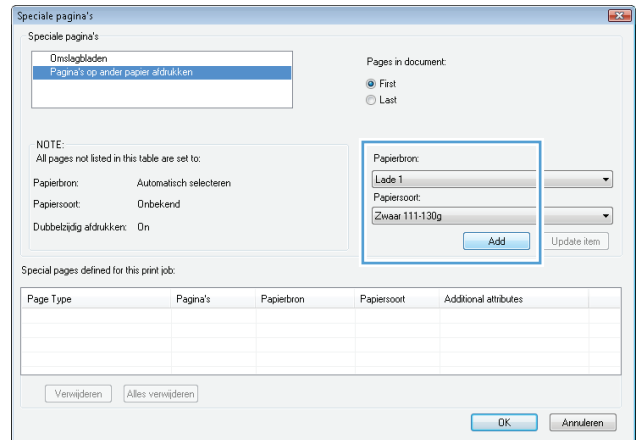

7. Als u zowel de eerste als de laatste pagina op ander papier wilt afdrukken, herhaalt u stap 5 en 6 en selecteert u de opties voor de andere pagina.

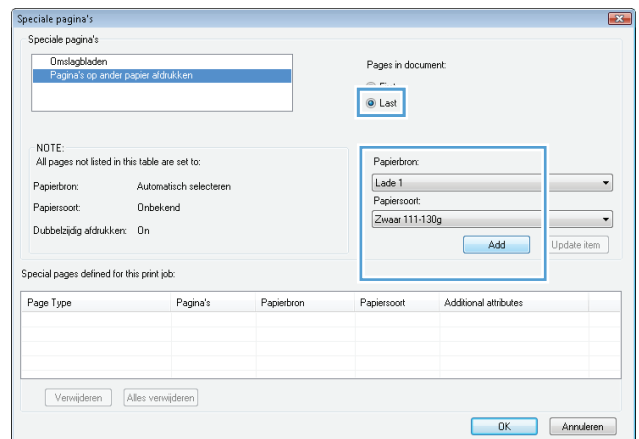

8. Klik op de knop **OK**.

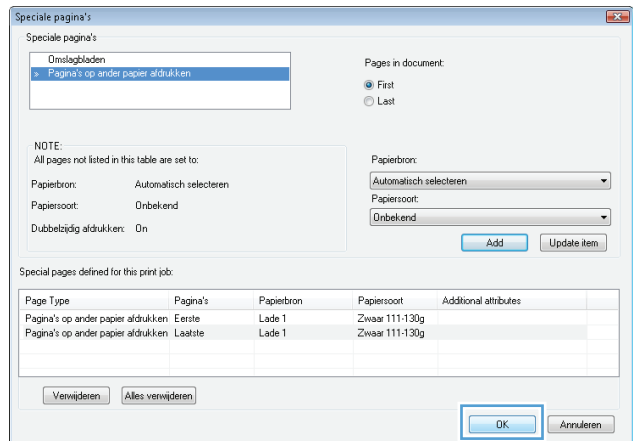

9. Klik op de knop **OK** om het dialoogvenster **Documenteigenschappen** te sluiten. Klik in het dialoogvenster **Afdrukken** op de knop **OK** om de taak af te drukken.

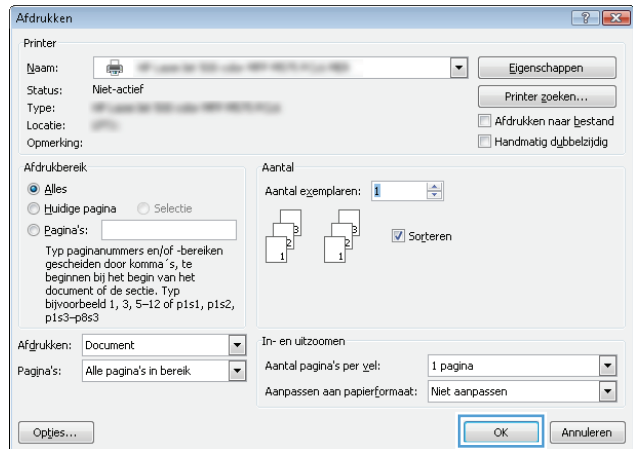

## De schaal van een document aanpassen aan het papierformaat (Windows)

1. Selecteer de **afdrukoptie** vanuit het programma.
2. Selecteer het apparaat en klik vervolgens op de knop **Eigenschappen** of **Voorkeuren**.

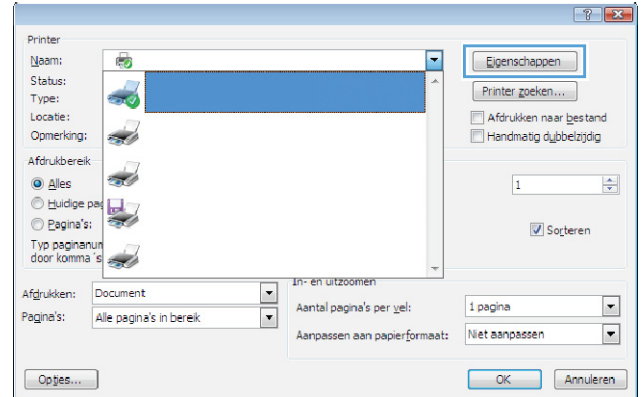

3. Klik op het tabblad **Effecten**.

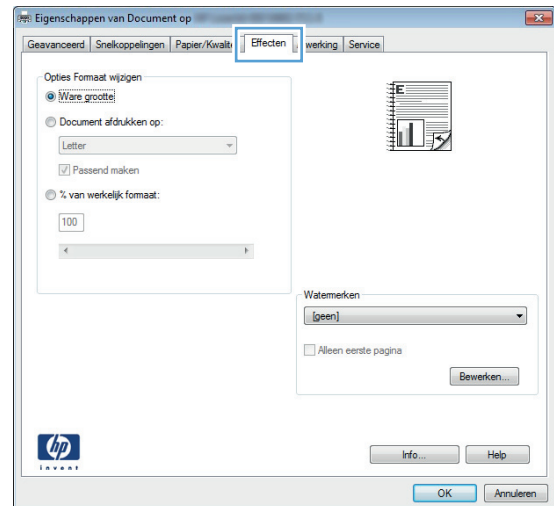

4. Selecteer de optie **Document afdrukken op** en selecteer vervolgens een formaat in de vervolgkeuzelijst.

Klik op de knop **OK** om het dialoogvenster **Documenteigenschappen** te sluiten.

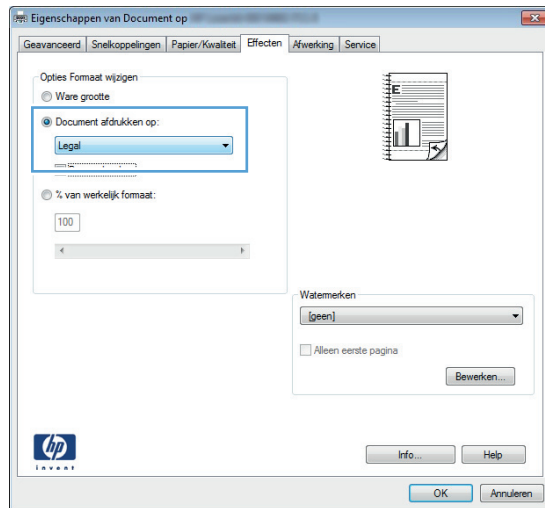

5. Klik in het dialoogvenster **Afdrukken** op de knop **OK** om de taak af te drukken.

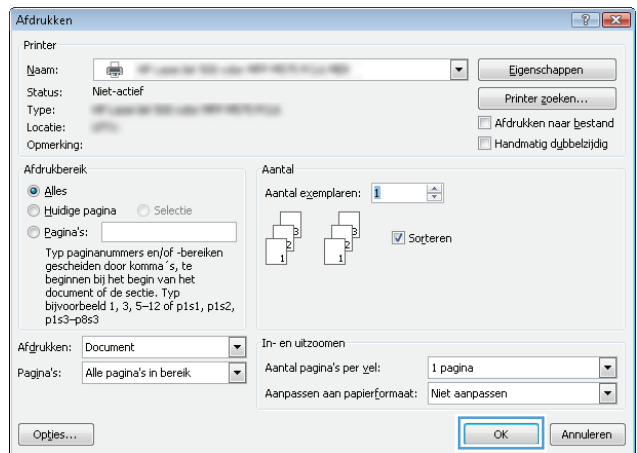

## Een brochure maken (Windows)

1. Selecteer de **afdrukoptie** vanuit het programma.
2. Selecteer het apparaat, klik vervolgens op **Eigenschappen** of **Voorkeuren**.

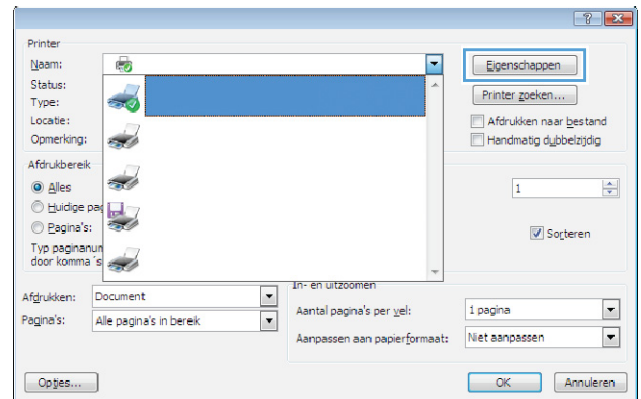

3. Klik op het tabblad **Afwerking**.

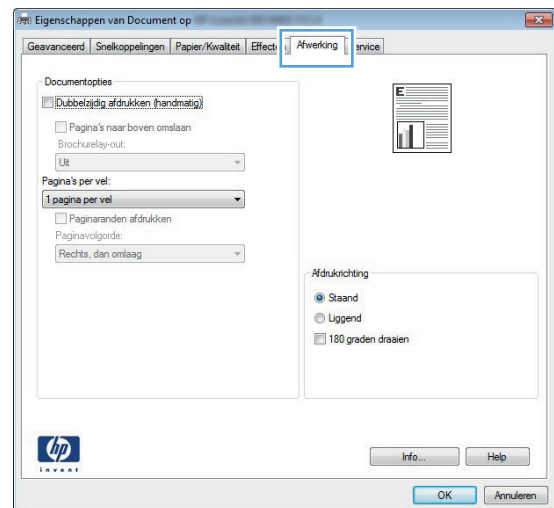

4. Schakel het selectievakje **Dubbelzijdig afdrukken** in.

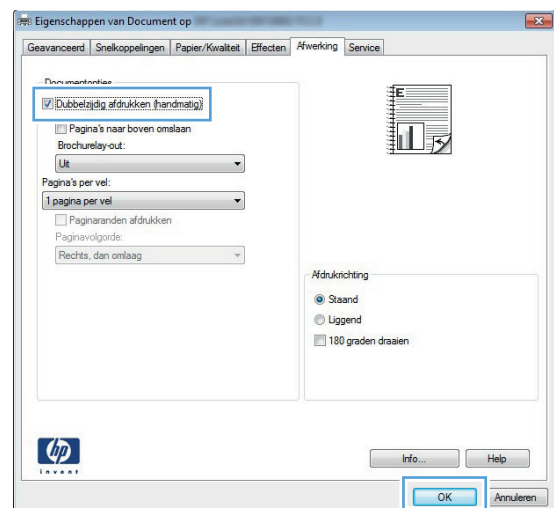

- Klik in de vervolgkeuzelijst **Brochurelay-out** op de optie **Links binden** of **Rechts binden**. De optie **Pagina's per vel** wordt automatisch gewijzigd in **2 pagina's per vel**.

Klik op de knop **OK** om het dialoogvenster **Documenteigenschappen** te sluiten.

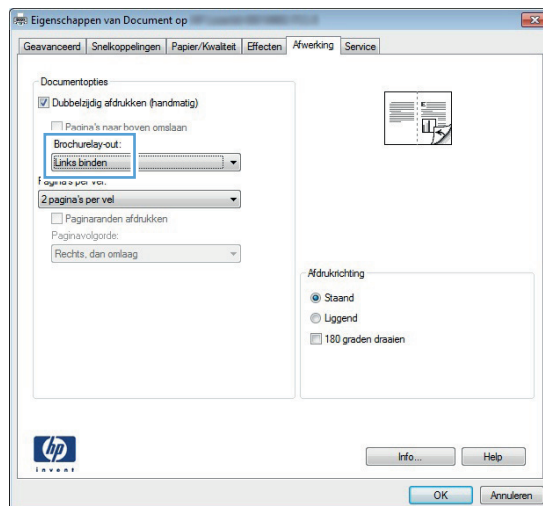

- Klik in het dialoogvenster **Afdrukken** op de knop **OK** om de taak af te drukken.

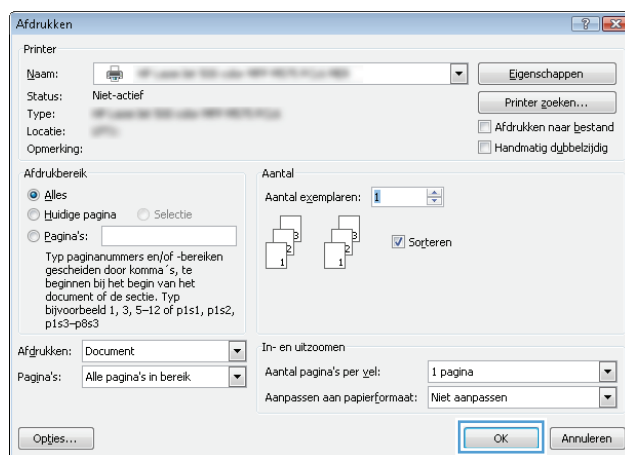

## Het papierformaat selecteren (Windows)

- Selecteer de **afdrukoptie** vanuit het programma.
- Selecteer het apparaat en klik vervolgens op **Eigenschappen** of **Voorkeuren**.
- Klik op het tabblad **Papier/Kwaliteit**.
- Selecteer een papierformaat in de vervolgkeuzelijst **Papierformaat**.
- Klik op de knop **OK**.
- Klik in het dialoogvenster **Afdrukken** op de knop **OK** om de taak af te drukken.

## Een aangepast papierformaat selecteren (Windows)

- Selecteer de **afdruk** optie vanuit het programma.
- Selecteer het apparaat en klik vervolgens op **Eigenschappen** of **Voorkeuren**.
- Klik op het tabblad **Papier/Kwaliteit**.



4. Klik op de knop **Aangepast**.
5. Voer een naam voor het aangepaste formaat in en geef de afmetingen op.
  - De breedte is de korte zijde van het papier.
  - De lengte is de lange zijde van het papier.
6. Klik op de knop **Opslaan** en dan op de knop **Sluiten**.
7. Klik op de knop **OK** om het dialoogvenster **Documenteigenschappen** te sluiten. Klik in het dialoogvenster **Afdrukken** op de knop **OK** om de taak af te drukken.

## Watermerken afdrukken (Windows)

1. Selecteer de **afdruk** optie vanuit het programma.
2. Selecteer het apparaat en klik vervolgens op de knop **Eigenschappen** of **Voorkeuren**.
3. Klik op het tabblad **Effecten**.
4. Selecteer een watermerk in de vervolgkeuzelijst **Watermerken**.  
Of klik op de knop **Bewerken** als u een nieuw watermerk wilt toevoegen aan de lijst. Selecteer de instellingen voor het watermerk en klik vervolgens op de knop **OK**.
5. Schakel het selectievakje **Alleen eerste pagina** in als u het watermerk alleen op de eerste pagina wilt afdrukken. Doet u dit niet, dan wordt het watermerk op elke pagina afgedrukt.
6. Klik op de knop **OK** om het dialoogvenster **Documenteigenschappen** te sluiten. Klik in het dialoogvenster **Afdrukken** op de knop **OK** om de taak af te drukken.

## Een afdruktaak annuleren (Windows)

1. Als er een taak wordt afgedrukt, kunt u deze onderbreken door op Annuleren **X** te drukken op het bedieningspaneel van het apparaat.



**OPMERKING:** Als de afdruktaak zich al te ver in het afdrukproces bevindt, kan deze mogelijk niet meer worden geannuleerd.



**OPMERKING:** Als u op Annuleren **X** drukt, wordt de taak die op dat moment wordt afgedrukt, gewist. Als er meer dan een proces wordt uitgevoerd wanneer u op Annuleren **X** drukt, wordt het proces gewist dat op dat moment op het bedieningspaneel van het apparaat wordt weergegeven.

2. U kunt ook een afdruktaak annuleren vanuit een softwareprogramma of een afdrukwachtrij.
  - **Softwareprogramma:** Doorgaans wordt er korte tijd een dialoogvenster op het scherm weergegeven waarin u de afdruktaak kunt annuleren.
  - **Afdrukwachtrij van Windows:** als een afdruktaak in een afdrukwachtrij (computergeheugen) of printerspooler staat, kunt u de taak daar wissen.
    - **Windows XP, Server 2003 of Server 2008:** Klik op **Start** en **Instellingen** en kies **Printers en faxapparaten**. Dubbelklik op het pictogram van het product om het venster te openen, klik met de rechtermuisknop op de afdruktaak die u wilt annuleren en klik op **Annuleren**.
    - **Windows Vista:** Klik op het Windows-pictogram in de linkeronderhoek van het scherm en klik achtereenvolgens op **Instellingen** en **Printers**. Dubbelklik op het pictogram van het apparaat om het venster te openen, klik met de rechtermuisknop op de afdruktaak die u wilt annuleren en klik op **Annuleren**.
    - **Windows 7:** Klik op het Windows-pictogram in de linkeronderhoek van het scherm en klik vervolgens op **Apparaten en printers**. Dubbelklik op het pictogram van het apparaat om het venster te openen, klik met de rechtermuisknop op de afdruktaak die u wilt annuleren en klik op **Annuleren**.

## Afdruktaken (Mac OS X)

- [Een afdrukvoorinstelling gebruiken \(Mac OS X\)](#)
- [Een afdrukvoorinstelling maken \(Mac OS X\)](#)
- [Automatisch dubbelzijdig afdrukken \(Mac OS X\)](#)
- [Handmatig dubbelzijdig afdrukken \(Mac OS X\)](#)
- [Meerdere pagina's per vel afdrukken \(Mac OS X\)](#)
- [De afdrukrichting selecteren \(Mac OS X\)](#)
- [De papiersoort selecteren \(Mac OS X\)](#)
- [Een voorblad afdrukken \(Mac OS X\)](#)
- [Een document aanpassen aan paginagrootte \(Mac OS X\)](#)
- [Een brochure maken \(Mac OS X\)](#)
- [Het papierformaat selecteren \(Mac OS X\)](#)
- [Een aangepast papierformaat selecteren \(Mac OS X\)](#)
- [Watermerken afdrukken \(Mac OS X\)](#)
- [Een afdruktaak annuleren \(Mac OS X\)](#)

## Een afdrukvoorinstelling gebruiken (Mac OS X)

1. Klik op het menu **Bestand** en vervolgens op de optie **Afdrukken**.
2. Selecteer dit apparaat in het menu **Printer**.
3. Selecteer in het menu **Voorinstellingen** de voorinstelling voor afdrukken.
4. Klik op de knop **Afdrukken**.

---

 **OPMERKING:** Selecteer de optie **standaard** om de standaardinstellingen van de printerdriver te gebruiken.

---

## Een afdrukvoorinstelling maken (Mac OS X)

Gebruik voorinstellingen voor afdrukken om de huidige instellingen op te slaan, zodat u deze later opnieuw kunt gebruiken.

1. Klik op het menu **Bestand** en vervolgens op de optie **Afdrukken**.
2. Selecteer dit apparaat in het menu **Printer**.
3. Het menu **Aantal en pagina's** wordt standaard weergegeven door de printerdriver. Open de vervolgkeuzelijst van het menu en open vervolgens het menu waarvoor u de afdrukinstellingen wilt wijzigen.

4. Selecteer voor elk menu de afdrুকinstellingen die u wilt opslaan, zodat u deze opnieuw kunt gebruiken.
5. Klik in het menu **Voorinstellingen** op de optie **Opslaan als...** en typ een naam voor de voorinstelling.
6. Klik op de knop **OK**.

## Automatisch dubbelzijdig afdrukken (Mac OS X)

De volgende papierformaten voor automatisch dubbelzijdig afdrukken worden door het apparaat ondersteund:

- Letter
- Legal
- A4
- 8,5 x 13

De volgende papiersoorten voor automatisch dubbelzijdig afdrukken worden door het apparaat ondersteund:

- Niet opgegeven
- Gewoon
- HP EcoSMART Lite
- Licht 60-74 g
- Middengewicht 96-110 g
- Briefhoofd
- Voorbedrukt
- Geperforeerd
- Kleur
- Bankpost
- Kringloop

Kies bij andere papiersoorten of -formaten voor handmatig tweezijdig afdrukken.

1. Klik op het menu **Bestand** en vervolgens op de optie **Afdrukken**.
2. Selecteer dit apparaat in het menu **Printer**.
3. Het menu **Aantal en pagina's** wordt standaard weergegeven door de printerdriver. Open de vervolgkeuzelijst van het menu en klik op het menu **Lay-out**.

4. Selecteer een bindoptie in de vervolgkeuzelijst **Tweezijdig**.
5. Klik op de knop **Afdrukken**.

## Handmatig dubbelzijdig afdrukken (Mac OS X)

1. Klik op het menu **Bestand** en daarna op de optie **Afdrukken**.
2. Selecteer dit apparaat in het menu **Printer**.
3. De printerdriver toont standaard het menu **Aantal en pagina's**. Open de vervolgkeuzelijst en klik op het menu **Handmatige duplex**.
4. Klik op het vak **Handmatige duplex** en selecteer een bindoptie.
5. Klik op de knop **Afdrukken**.
6. Ga naar het apparaat en verwijder alle lege vellen uit lade 1.
7. Haal de bedrukte stapel uit de uitvoerbak en plaats die met de bedrukte zijde omlaag in de invoerlade.

---

 **OPMERKING:** Draai de pagina's niet om.

---

8. Raak, wanneer u hierom wordt gevraagd, de desbetreffende knop op het bedieningspaneel aan om door te gaan.

## Meerdere pagina's per vel afdrukken (Mac OS X)

1. Klik op het menu **Bestand** en vervolgens op de optie **Afdrukken**.
2. Selecteer dit apparaat in het menu **Printer**.
3. Het menu **Aantal en pagina's** wordt standaard weergegeven door de printerdriver. Open de vervolgkeuzelijst van het menu en klik op het menu **Lay-out**.
4. Selecteer in de vervolgkeuzelijst **Pagina's per vel** het aantal pagina's dat u op elk vel wilt afdrukken.
5. Selecteer in het gebied **Lay-outrichting** de volgorde en positie van de pagina's op het vel.
6. Selecteer in het menu **Randen** het soort rand dat u rond elke pagina op het vel wilt afdrukken.
7. Klik op de knop **Afdrukken**.

## De afdrukrichting selecteren (Mac OS X)

1. Klik op het menu **Bestand** en vervolgens op de optie **Afdrukken**.
2. Selecteer dit apparaat in het menu **Printer**.
3. Klik in het menu **Aantal en pagina's** op de knop **pagina-instelling**.

4. Klik op het pictogram dat de afdrukrichting vertegenwoordigt die u wilt gebruiken, en klik vervolgens op de knop **OK**.
5. Klik op de knop **Afdrukken**.

## De papiersoort selecteren (Mac OS X)

1. Klik op het menu **Bestand** en vervolgens op de optie **Afdrukken**.
2. Selecteer dit apparaat in het menu **Printer**.
3. Het menu **Aantal en pagina's** wordt standaard weergegeven door de printerdriver. Open de vervolgkeuzelijst van het menu en klik op het menu **Afwerking**.
4. Selecteer een soort in de vervolgkeuzelijst **Soort afdrukmetaal**.
5. Klik op de knop **Afdrukken**.

## Een voorblad afdrukken (Mac OS X)

1. Klik op het menu **Bestand** en vervolgens op de optie **Afdrukken**.
2. Selecteer dit apparaat in het menu **Printer**.
3. Het menu **Aantal en pagina's** wordt standaard weergegeven door de printerdriver. Open de vervolgkeuzelijst van het menu en klik op het menu **Voorblad**.
4. Geef aan waar u het voorblad wilt afdrukken. Klik op de knop **Voor document** of **Na document**.
5. Selecteer in het menu **Type voorblad** het bericht dat u op het voorblad wilt afdrukken.



**OPMERKING:** Selecteer de optie **standaard** in het menu **Type voorblad** als u een leeg voorblad wilt afdrukken.

6. Klik op de knop **Afdrukken**.

## Een document aanpassen aan paginagrootte (Mac OS X)

1. Klik op het menu **Bestand** en vervolgens op de optie **Afdrukken**.
2. Selecteer dit apparaat in het menu **Printer**.
3. Het menu **Aantal en pagina's** wordt standaard weergegeven door de printerdriver. Open de vervolgkeuzelijst van het menu en klik op het menu **Papierverwerking**.
4. Klik in het gebied **Papierformaat bestemming** op het vak **Aanpassen aan papier** en selecteer het formaat in de vervolgkeuzelijst.
5. Klik op de knop **Afdrukken**.

## Een brochure maken (Mac OS X)

1. Klik op het menu **Bestand** en vervolgens op de optie **Afdrukken**.
2. Selecteer dit apparaat in het menu **Printer**.
3. Het menu **Aantal en pagina's** wordt standaard weergegeven door de printerdriver. Open de vervolgkeuzelijst van het menu en klik op het menu **Lay-out**.
4. Selecteer een bindoptie in de vervolgkeuzelijst **Tweezijdig**.
5. Open de vervolgkeuzelijst van het menu en klik op het menu **Brochure afdrukken**.
6. Klik op het vak **Uitvoer als brochure indelen** en selecteer een bindoptie.
7. Selecteer het papierformaat.
8. Klik op de knop **Afdrukken**.

## Het papierformaat selecteren (Mac OS X)

1. Klik op het menu **Bestand** en vervolgens op de optie **Afdrukken**.
2. Selecteer dit apparaat in het menu **Printer**.
3. Klik in het menu **Aantal en pagina's** op de knop **pagina-instelling**.
4. Selecteer een formaat in de vervolgkeuzelijst **Papierformaat** en klik op de knop **OK**.
5. Klik op de knop **Afdrukken**.

## Een aangepast papierformaat selecteren (Mac OS X)

1. Klik op het menu **Bestand** en vervolgens op de optie **Afdrukken**.
2. Selecteer dit apparaat in het menu **Printer**.
3. Klik in het menu **Aantal en pagina's** op de knop **pagina-instelling**.
4. Selecteer in de vervolgkeuzelijst **Papierformaat** de optie **Aangepaste formaten beheren**.
5. Selecteer de afmetingen voor het papierformaat en klik vervolgens op de knop **OK**.
6. Klik op de knop **OK** om het dialoogvenster **pagina-instelling** te sluiten.
7. Klik op de knop **Afdrukken**.

## Watermerken afdrukken (Mac OS X)

1. Klik op het menu **Bestand** en vervolgens op de optie **Afdrukken**.
2. Selecteer dit apparaat in het menu **Printer**.
3. Het menu **Aantal en pagina's** wordt standaard weergegeven door de printerdriver. Open de vervolgkeuzelijst van het menu en klik op het menu **Watermerken**.

4. Selecteer in het menu **Modus** de optie **Watermerk**.
5. Selecteer in de vervolgkeuzelijst **Pagina's** of u het watermerk wilt afdrukken op alle pagina's of alleen op de eerste pagina.
6. Selecteer in de vervolgkeuzelijst **Tekst** een van de standaardberichten of selecteer de optie **Aangepast** en typ in het vak een nieuw bericht.
7. Selecteer opties voor de overige instellingen.
8. Klik op de knop **Afdrukken**.

## Een afdruktaak annuleren (Mac OS X)

1. Als er een taak wordt afgedrukt, kunt u deze onderbreken door op Annuleren **X** te drukken op het bedieningspaneel van het apparaat.

---

 **OPMERKING:** Als de afdruktaak zich al te ver in het afdrukproces bevindt, kan deze mogelijk niet meer worden geannuleerd.

 **OPMERKING:** Als u op Annuleren **X** drukt, wordt de taak die op dat moment wordt afgedrukt, gewist. Als er meer dan één afdruktaak in de wachtrij staat, kunt u op de knop Annuleren **X** drukken om de afdruktaak te wissen die op dat moment op het bedieningspaneel van het apparaat wordt weergegeven.

---

2. U kunt ook een afdruktaak annuleren vanuit een softwareprogramma of een afdrukwachtrij.
  - **Softwareprogramma:** Doorgaans wordt er korte tijd een dialoogvenster op het scherm weergegeven waarin u de afdruktaak kunt annuleren.
  - **Mac-afdrukwachtrij:** open de afdrukwachtrij door te dubbelklikken op het pictogram van het apparaat in het Dock. Selecteer de afdruktaak en klik vervolgens op **Verwijder**.



# Afdrukken van archiefkwaliteit maken

Met archiefafdrukken wordt uitvoer geproduceerd die minder vatbaar is voor tonervegen en stofdeeltjes. Gebruik archiefafdrukken om documenten te maken die u wilt bewaren of archiveren

---

 **OPMERKING:** Afdrukken met archiefkwaliteit wordt gedaan door de temperatuur van de fuser te verhogen. Vanwege de hogere temperaturen wordt er op halve snelheid afgedrukt om schade te voorkomen.

---

1. Raak in het beginscherm van het bedieningspaneel de knop Instellingen  aan.
2. Raak het menu [Service](#) aan.
3. Raak de knop [Archief afdr.](#) en vervolgens de knop [Aan](#) aan.

# HP ePrint gebruiken

Gebruik HP ePrint om documenten af te drukken door ze als e-mailbijlage vanaf een willekeurig apparaat met een e-mailfunctie naar het e-mailadres van het apparaat te sturen.

 **OPMERKING:** Het apparaat moet op een bekabeld of draadloos netwerk zijn aangesloten en over een internetverbinding beschikken om HP ePrint te gebruiken.

1. Om HP ePrint te gebruiken, moet u eerst HP-webservices inschakelen.
    - a. Raak in het beginscherm van het bedieningspaneel de knop Webservices  aan.
    - b. Raak de knop [Webservices inschakelen](#) aan.
  2. Raak in het menu [HP webservices](#) de knop [E-mailadres tonen](#) aan om het e-mailadres van het apparaat op het bedieningspaneel weer te geven.
  3. Gebruik de website HP ePrintCenter om beveiligingsinstellingen en standaard afdrুকinstellingen te definiëren voor alle HP ePrint-taken die naar dit apparaat worden verzonden.
    - a. Ga naar [www.hpeprintcenter.com](http://www.hpeprintcenter.com).
    - b. Klik op **Aanmelden** en voer uw HP ePrintCenter-aanmeldgegevens in, of maak een nieuwe account aan.
    - c. Kies uw apparaat in de lijst of klik op **+ Printer toevoegen** om deze toe te voegen. Om het apparaat toe te voegen, heeft u de printercode nodig. Dit is het gedeelte dat voorafgaat aan het @-symbool in het e-mailadres van het apparaat. U kunt deze code krijgen door de pagina Webservices af te drukken vanaf het bedieningspaneel.

Nadat u uw product hebt toegevoegd, krijgt u de optie om het e-mailadres van het product in te stellen.
-  **OPMERKING:** Deze code is slechts 24 uur geldig vanaf het moment dat u HP-webservices inschakelt. Als deze periode verstrijkt, volg dan opnieuw de aanwijzingen voor het inschakelen van HP-webservices en vraag een nieuwe code aan.
- d. Om te voorkomen dat uw apparaat onverwacht documenten afdrukt, kunt u klikken op **ePrint-instellingen** en daarna op het tabblad **Toegestane zenders**. Klik op **Alleen toegestane zenders** en voeg de e-mailadressen toe die u wilt toestaan ePrint-taken te verzenden.
  - e. Om standaardinstellingen te bepalen voor alle ePrint-taken die worden verzonden naar dit apparaat, klikt u op **ePrint-instellingen** en **Printopties** en selecteert u de instellingen die u wilt gebruiken.
4. Om een document af te drukken, voegt u het toe als bijlage aan een e-mailbericht en stuurt u het naar het e-mailadres van het apparaat. Zowel het e-mailbericht als de bijlage worden afgedrukt.

# AirPrint gebruiken

Direct afdrukken met AirPrint van Apple wordt ondersteund op iOS 4.2 en later. Gebruik AirPrint om direct op het apparaat af te drukken vanaf een iPad (iOS 4.2), iPhone (3GS of later), of iPod touch (derde generatie of later) in de volgende toepassingen:

- Mail
- Foto's
- Safari
- Selecteer externe toepassingen.

Om AirPrint te gebruiken, moet het apparaat zijn verbonden met een netwerk. Ga voor meer informatie over het gebruik van AirPrint en welke HP-apparaten compatibel zijn met AirPrint naar [www.hp.com/go/airprint](http://www.hp.com/go/airprint).

---

 **OPMERKING:** het kan nodig zijn de apparaatfirmware te upgraden om AirPrint te gebruiken. Ga naar [www.hp.com/go/ljmfpm521series\\_firmware](http://www.hp.com/go/ljmfpm521series_firmware).

---

## Direct afdrukken via USB

1. Plaats het USB-flashstation in de USB-poort aan de voorzijde van het apparaat.

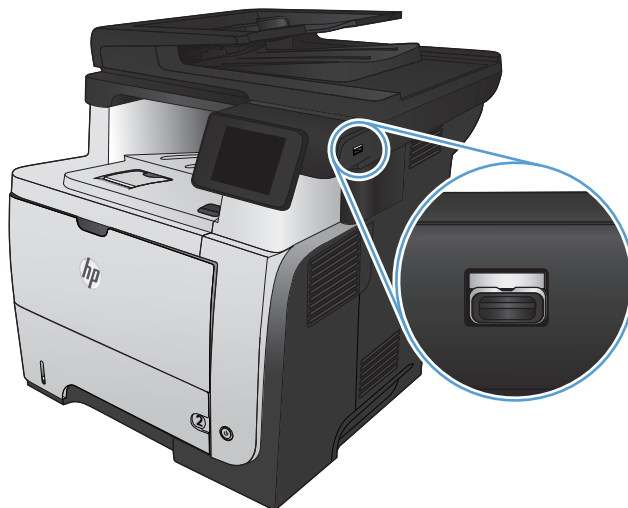

2. Het menu **USB-flashdrive** wordt geopend. Raak de pijlknoppen aan om door de opties te bladeren.
  - **Docum. afdrukken**
  - **Foto's bekijken en afdr.**
  - **Scan naar USB-station**
3. Om een document af te drukken, raakt u het scherm **Docum. afdrukken** aan en vervolgens de naam van de map op het USB-station waarin het document is opgeslagen. Raak het overzichtsschermbaan zodra dit wordt geopend om de instellingen desgewenst aan te passen. Raak de knop **Afdrukken** aan om het document af te drukken.
4. Om foto's af te drukken, raakt u het scherm **Foto's bekijken en afdr.** aan en vervolgens de voorbeeldweergave van elke foto die u wilt afdrukken. Raak de knop **Klaar** aan. Raak het overzichtsschermbaan zodra dit wordt geopend om de instellingen desgewenst aan te passen. Raak de knop **Afdrukken** aan om de foto's af te drukken.
5. Haal de afgedrukte taak op uit de uitvoerbak en verwijder het USB-flashstation.

---

# 5 Kopiëren

- [Nieuwe standaardinstellingen voor kopiëren instellen](#)
- [Standaardinstellingen voor kopiëren herstellen](#)
- [Eén kopie maken](#)
- [Meerdere kopieën maken](#)
- [Een origineel met meerdere pagina's kopiëren](#)
- [Identiteitsbewijzen kopiëren](#)
- [Een kopieertaak sorteren](#)
- [Dubbelzijdig kopiëren \(duplex\)](#)
- [Kopieën vergroten of verkleinen](#)
- [Kopieerkwaliteit optimaliseren](#)
- [De helderheid of donkerte voor kopieën aanpassen](#)
- [Kopiëren in conceptmodus](#)
- [Het papierformaat en de papiersoort voor kopiëren op speciaal papier instellen](#)

# Nieuwe standaardinstellingen voor kopiëren instellen

U kunt elke combinatie kopieerinstellingen opslaan om als standaardinstellingen te gebruiken voor elke taak.

1. Raak in het beginscherm de knop **Kopie** aan.
2. Raak de knop **Instellingen** aan.
3. Pas de kopieerinstellingen aan uw wensen aan en blader vervolgens naar de knop **Inst. als nwe standaard** en raak deze aan.
4. Raak de knop **Ja** aan.

# Standaardinstellingen voor kopiëren herstellen

Gebruik deze procedure om de standaardinstellingen voor kopiëren te herstellen.

1. Raak in het beginscherm de knop **Kopie** aan.
2. Raak de knop **Instellingen** aan.
3. Ga naar de knop **Standaardwaarden** en raak deze aan.
4. Raak de knop **OK** aan om de standaardinstellingen te herstellen.

## Eén kopie maken

1. Plaats het document op de glasplaat van de scanner of in de documentinvoer.

**OPMERKING:** Als er zich gelijktijdig documenten in de documentinvoer en op de glasplaat bevinden, verwerkt het apparaat het document in de documentinvoer en niet dat op de glasplaat.

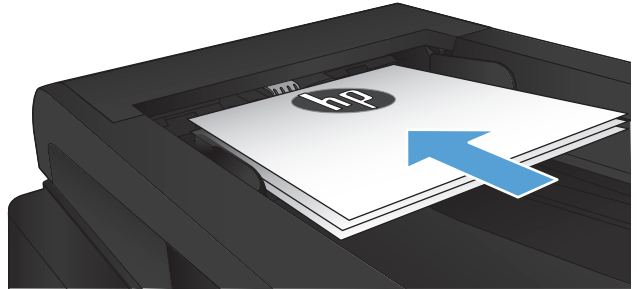

2. Als u het document in de documenttoevoer hebt geplaatst, stel de geleiders dan bij zodat ze stevig tegen het papier aan zitten.

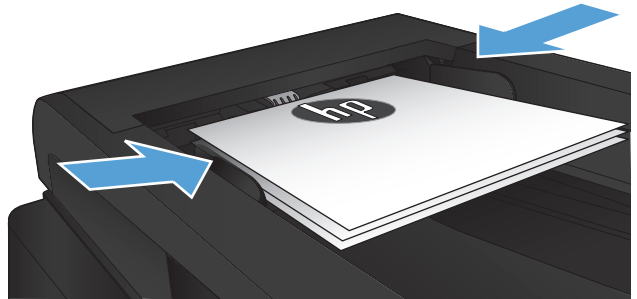

3. Raak in het beginscherm van het bedieningspaneel de knop **Kopie** aan.
4. Raak de knop **Kopiëren starten** aan om het kopiëren te starten.



## Meerdere kopieën maken

1. Plaats het document op de glasplaat van de scanner of in de documentinvoer.

**OPMERKING:** Als er zich gelijktijdig documenten in de documentinvoer en op de glasplaat bevinden, verwerkt het apparaat het document in de documentinvoer en niet dat op de glasplaat.

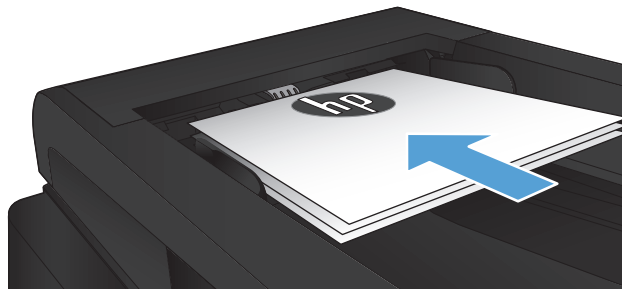

2. Als u het document in de documenttoevoer hebt geplaatst, stel de geleiders dan bij zodat ze stevig tegen het papier aan zitten.

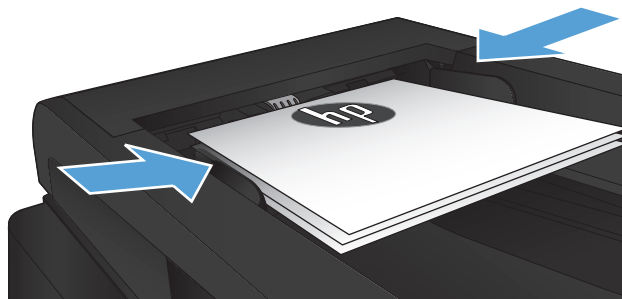

3. Raak in het beginscherm van het bedieningspaneel de knop **Kopie** aan.
4. Raak de pijlknoppen aan om het aantal exemplaren te wijzigen of raak het weergegeven nummer aan en geef het aantal exemplaren op.
5. Raak de knop **Kopiëren starten** aan om het kopiëren te starten.

## Een origineel met meerdere pagina's kopiëren

1. Plaats de originelen met de bedrukte zijde naar boven in de documentinvoer.

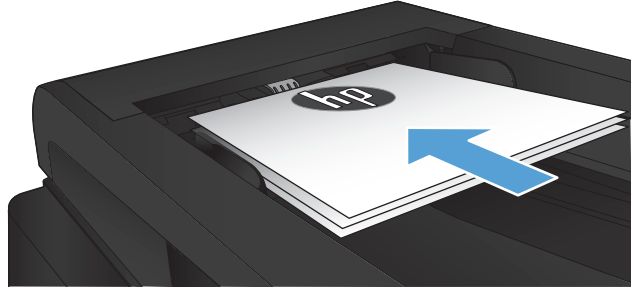

2. Schuif de geleiders goed tegen het papier aan.

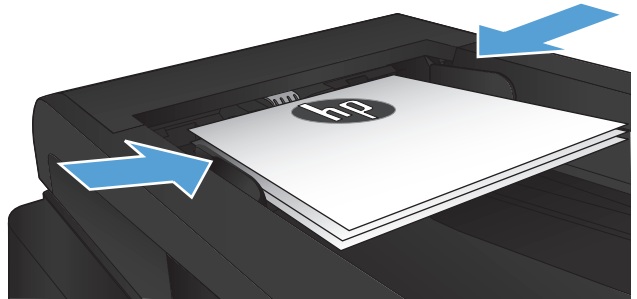

3. Raak in het beginscherm de knop **Kopie** aan.
4. Raak de knop **Kopiëren starten** aan om het kopiëren te starten.

# Identiteitsbewijzen kopiëren

Met de functie **Id's kopiëren** kunt u beide kanten van een identiteitsbewijs of kleine documenten afdrukken op één vel papier. Het apparaat vraagt u de eerste zijde te kopiëren en vervolgens de tweede zijde op een ander gedeelte van de scannerglasplaat te plaatsen om de volgende kopie te maken. Beide afbeeldingen worden tegelijk afgedrukt.

1. Leg het document op de scannerglasplaat.



2. Raak in het beginscherm de knop **Kopie** aan.
3. Raak de knop **Id's kopiëren** aan.
4. Raak de knop **Kopiëren starten** aan om het kopiëren te starten.
5. Het apparaat vraagt u de volgende pagina op een ander gedeelte van de scannerglasplaat te plaatsen.



6. Raak de knop **OK** als u meer pagina's wilt kopiëren of raak de knop **Klaar** aan als dit de laatste pagina is.
7. Het apparaat kopieert alle pagina's op één zijde van een vel papier.

## Een kopieertaak sorteren

1. Plaats het document op de glasplaat van de scanner of in de documentinvoer.

**OPMERKING:** Als er zich gelijktijdig documenten in de documentinvoer en op de glasplaat bevinden, verwerkt het apparaat het document in de documentinvoer en niet dat op de glasplaat.

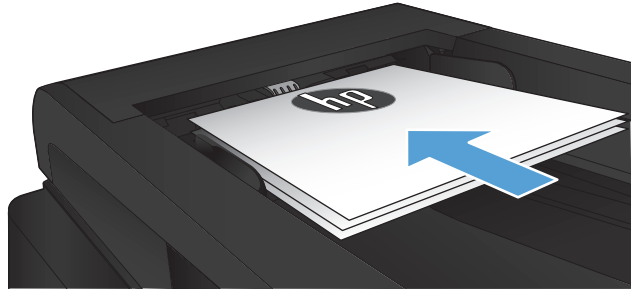

2. Raak in het beginscherm van het bedieningspaneel de knop **Kopie** aan.
3. Raak de knop **Instellingen** aan, blader vervolgens naar de knop **Sortering** en raak deze aan. Raak de pijlknoppen aan om door de opties te bladeren en raak vervolgens een optie aan om deze te selecteren.
4. Raak de knop **Kopiëren starten** aan om het kopiëren te starten.

# Dubbelzijdig kopiëren (duplex)

## Automatisch dubbelzijdig kopiëren

1. Plaats de originele documenten in de documentinvoer met de afdrukkant van de eerste pagina omhoog en met de bovenkant van de pagina als eerste.

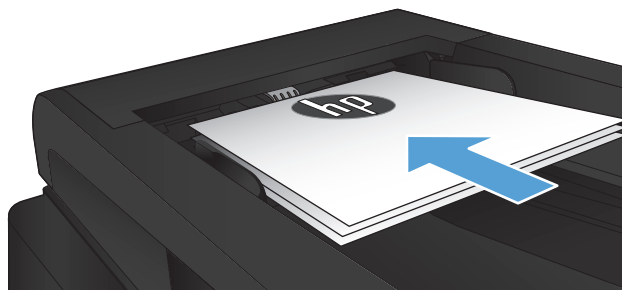

2. Stel de papiergeleiders in op het documentformaat.

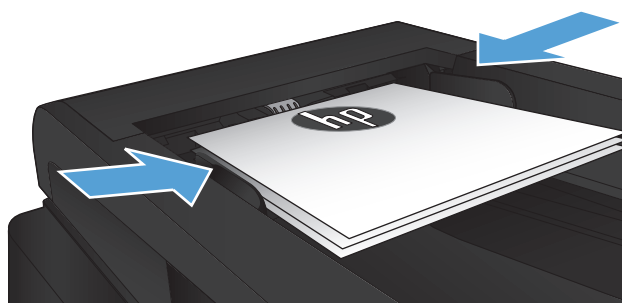

3. Raak in het beginscherm van het bedieningspaneel de knop **Kopie** aan.
4. Raak de knop **Instellingen** aan.
5. Ga naar de knop **Tweezijdig** en raak deze aan.
6. Raak de pijlknoppen aan om door de opties te bladeren en raak vervolgens een optie aan om deze te selecteren.
7. Raak de knop **Kopiëren starten** aan om het kopiëren te starten.

## Handmatig dubbelzijdig kopiëren

1. Plaats het document op de glasplaat van de scanner met de afdrukzijde naar beneden en de linkerbovenhoek van de pagina in de linkerbovenhoek van de glasplaat. Sluit de scannerklep.

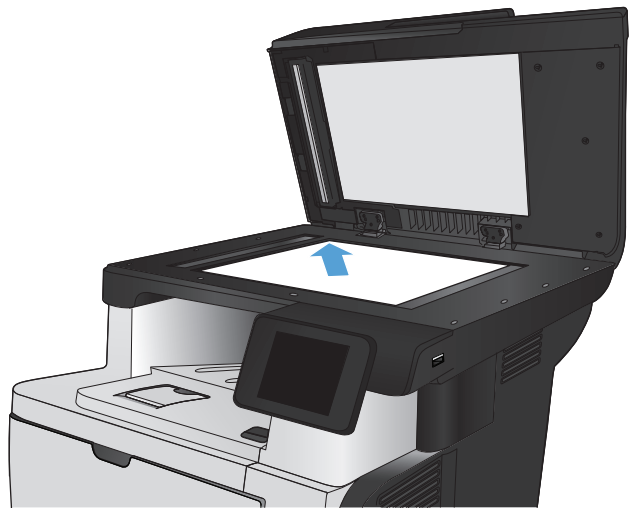

2. Raak in het beginscherm van het bedieningspaneel de knop **Kopie** aan.
3. Raak de knop **Instellingen** aan.
4. Ga naar de knop **Tweezijdig** en raak deze aan.
5. Raak de pijlknoppen aan om door de opties te bladeren en raak vervolgens een optie aan om deze te selecteren.
6. Raak de knop **Kopiëren starten** aan om het kopiëren te starten.
7. U wordt gevraagd het volgende originele document te plaatsen. Plaats het document en raak vervolgens de knop **OK** aan.
8. Herhaal dit proces totdat u de laatste pagina hebt gescand. Raak de knop **Klaar** aan om het afdrucken van de kopieën te voltooien.

# Kopieën vergroten of verkleinen

1. Plaats het document op de glasplaat van de scanner of in de documentinvoer.

**OPMERKING:** Als er zich gelijktijdig documenten in de documentinvoer en op de glasplaat bevinden, verwerkt het apparaat het document in de documentinvoer en niet dat op de glasplaat.

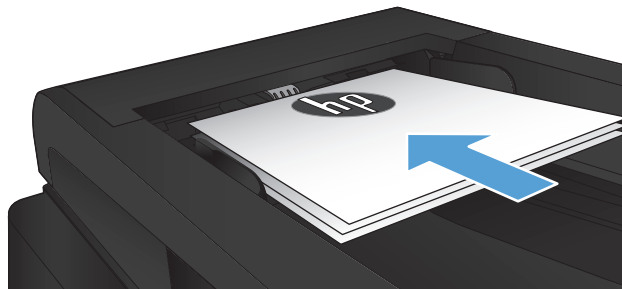

2. Raak in het beginscherm van het bedieningspaneel de knop **Kopie** aan.
3. Raak de knop **Instellingen** en vervolgens de knop **Verkl./vergr.** aan. Raak de pijlknoppen aan om door de opties te bladeren en raak vervolgens een optie aan om deze te selecteren.
4. Raak de knop **Kopiëren starten** aan om het kopiëren te starten.

# Kopieerkwaliteit optimaliseren

De volgende instellingen voor kopieerkwaliteit zijn beschikbaar:

- **Aut. selectie:** Gebruik deze instelling als u de kwaliteit van de kopie niet erg belangrijk vindt. Dit is de standaardinstelling.
- **Gemengd:** Gebruik deze instelling voor documenten met zowel tekst als afbeeldingen.
- **Tekst:** Gebruik deze instelling voor documenten die uit voornamelijk tekst bestaan.
- **Afbeelding:** Gebruik deze instelling voor documenten die uit voornamelijk afbeeldingen bestaan.

1. Plaats het document op de glasplaat van de scanner of in de documentinvoer.

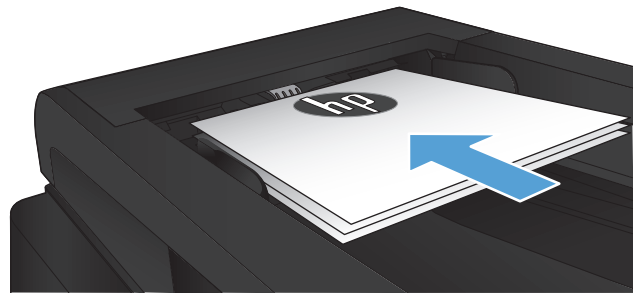

2. Raak in het beginscherm de knop **Kopie** aan.
3. Raak de knop **Instellingen** aan, blader vervolgens naar de knop **Optimaliseren** en raak deze aan. Raak de pijlknoppen aan om door de opties te bladeren en raak vervolgens een optie aan om deze te selecteren.
4. Raak de knop **Kopiëren starten** aan om het kopiëren te starten.



## De helderheid of donkerte voor kopiëren aanpassen

1. Plaats het document op de glasplaat van de scanner of in de documentinvoer.

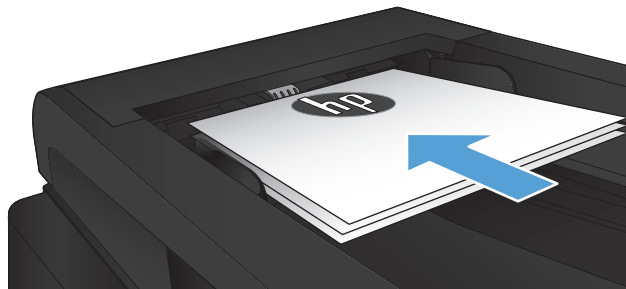

2. Raak in het beginscherm de knop **Kopie** aan.
3. Raak de knop **Instellingen** aan.
4. Raak de knop **Lichter/donkerder** aan.
5. Raak de knop **+ of -** aan als u de instelling wilt aanpassen en raak vervolgens de knop **OK** aan.
6. Raak de knop **Kopiëren starten** aan om het kopiëren te starten.

## Kopiëren in conceptmodus

Door de conceptmodus te gebruiken, verbruikt u minder toner. Het gebruik van de conceptmodus kan echter ook leiden tot een lagere afdrukkwaliteit.

HP raadt u niet aan de conceptmodus continu te gebruiken. Als de conceptmodus voortdurend wordt gebruikt, is het mogelijk dat de toner langer meegaat dan de mechanische onderdelen van de tonercartridge. Als de afdrukkwaliteit slechter wordt en niet meer acceptabel is, is het verstandig de tonercartridge te vervangen.

1. Plaats het document op de glasplaat van de scanner of in de documentinvoer.

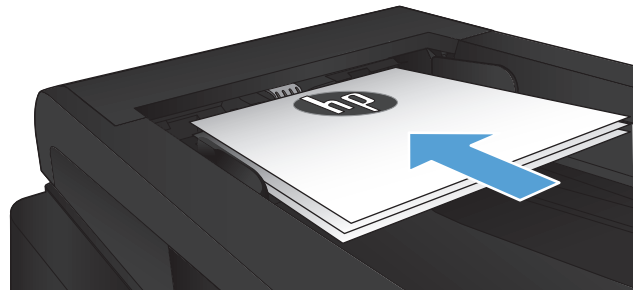

2. Raak in het beginscherm de knop **Kopie** aan.
3. Raak de knop **Instellingen** aan.
4. Ga naar de knop **Conceptmodus** en raak deze aan.
5. Raak de knop **Aan** aan.
6. Raak de knop **Kopiëren starten** aan om het kopiëren te starten.

# Het papierformaat en de papiersoort voor kopiëren op speciaal papier instellen

1. Raak in het beginscherm de knop **Kopie** aan.
2. Raak de knop **Instellingen** aan, blader vervolgens naar de knop **Papier** en raak deze aan.
3. Raak in de lijst met papierformaten het formaat aan dat zich in lade 1 bevindt.



**OPMERKING:** Met dit apparaat kunt u kopieën afdrukken op de volgende papierformaten: Letter, Legal en A4.

---

4. Raak in de lijst met papiersoorten de soort aan die zich in lade 1 bevindt.
5. Raak de knop **Kopiëren starten** aan om het kopiëren te starten.



---

## 6 Scannen

- [Scannen via de HP Scan-software \(Windows\)](#)
- [Scannen via de HP Scan-software \(Mac OS X\)](#)
- [Scannen naar een USB-flashstation](#)
- [Stel de map voor scannen naar netwerk en scannen naar e-mail in](#)
- [Scannen naar een netwerkmap](#)
- [Scannen naar e-mail](#)
- [Scannen via andere software](#)

## Scannen via de HP Scan-software (Windows)

1. Dubbelklik op het pictogram **HP Scan** op het bureaublad. Als het pictogram zich niet op het bureaublad bevindt, opent u de map **Programma's**, klikt u op **HP**, opent u de map voor dit product en klikt u vervolgens op **HP Scan**.
2. Selecteer een scansnelkoppeling en pas desgewenst de instellingen aan.
3. Klik op **Scannen**.



**OPMERKING:** Klik op **Geavanceerde instellingen** voor toegang tot meer opties.

Klik op **Nieuwe snelkoppeling maken** om een set met aangepaste instellingen te maken en deze op te slaan in de lijst met snelkoppelingen.

---

## Scannen via de HP Scan-software (Mac OS X)

1. Open de **HP Scan**-software. Deze bevindt zich in de map **Hewlett-Packard** in de map **Toepassingen**.
2. Volg de aanwijzingen op het scherm om het document te scannen.
3. Klik nadat alle pagina's zijn gescand op de knop **Verzenden** om de pagina's af te drukken of als een bestand op te slaan.

## Scannen naar een USB-flashstation

1. Plaats het document op de glasplaat van de scanner of in de documentinvoer.
2. Plaats het USB-flashstation in de USB-poort aan de voorzijde van het apparaat.
3. Raak in het beginscherm van het bedieningspaneel de knop **Scan** aan.
4. Raak het scherm **Scan naar USB-station** aan.
5. Raak de knop **Scan** aan om het bestand te scannen en op te slaan. Het apparaat maakt een map genaamd **HPSCANS** op het USB-station. Hierin wordt het bestand onder een automatisch gegenereerde naam opgeslagen in PDF- of JPG-indeling.



**OPMERKING:** Raak het overzichtsscherm aan zodra dit wordt geopend om de instellingen desgewenst aan te passen.

U kunt ook de mapnaam wijzigen.

---



# Stel de map voor scannen naar netwerk en scannen naar e-mail in

Om deze scanfuncties te gebruiken, moet het apparaat zijn verbonden met een netwerk. Deze scanfuncties zijn niet beschikbaar voordat u ze geconfigureerd hebt. Gebruik de Wizard Scannen naar netwerkmap (Windows) en de Wizard Scannen naar e-mail (Windows) na het installatieproces van de productsoftware, of gebruik de geïntegreerde webserver van HP om deze functies te configureren. Volg de volgende instructies als u de scanfuncties wilt configureren met behulp van de geïntegreerde webserver van HP.

## De functie Scannen naar netwerkmap configureren

1. Raak de knop Netwerk  op het beginscherm van het bedieningspaneel van het apparaat aan om het IP-adres te zoeken.
2. Open de geïntegreerde webserver van HP door het IP-adres van het apparaat in te voeren in de adresregel van uw webbrowser.

---

 **OPMERKING:** U hebt ook toegang tot de geïntegreerde webserver van HP via de HP Device Toolbox voor Windows of de HP Utility voor Mac OS X.

---

3. Klik op het tabblad **Scannen**.
4. Selecteer **Instellingen voor Scannen naar netwerkmap** in het menu aan de linkerkzijde van het scherm.
5. Klik op de knop **Nieuw** om een nieuwe map te maken.
6. Vul de velden in dit venster in.
7. Klik op de knop **Opslaan en testen** onder aan het scherm om de instellingen op te slaan en te testen.

## De functie Scannen naar e-mail configureren

1. Raak de knop Netwerk  op het beginscherm van het bedieningspaneel van het apparaat aan om het IP-adres te zoeken.
2. Open de geïntegreerde webserver van HP door het IP-adres van het apparaat in te voeren in de adresregel van uw webbrowser.

---

 **OPMERKING:** U hebt ook toegang tot de geïntegreerde webserver van HP via de HP Device Toolbox voor Windows of de HP Utility voor Mac OS X.

---

3. Klik op het tabblad **Scannen**.
4. Klik op de koppeling **Instellingen voor scannen naar e-mail** in het menu aan de linkerkzijde van het scherm.
5. Klik op de koppeling **Uitgaande e-mailprofielen** en klik daarna op de knop **Nieuw**.

6. Vul de velden in dit venster in. Vraag uw netwerkbeheerder of uw internetserviceprovider om de informatie van de SMTP-server. Als er voor de SMTP-server authenticatie is vereist, hebt u ook de SMTP-gebruikersnaam en het wachtwoord nodig.
7. Klik op de knop **Opslaan en testen** onder aan het scherm om de instellingen op te slaan en te testen.
8. U kunt contactpersonen toevoegen aan het e-mailadresboek of de standaardinstellingen voor e-mail configureren. Deze stappen zijn optioneel. Klik op de koppeling **e-mailadresboek** en de koppelingen voor **E-mailopties** aan de linkerkzijde van het scherm om deze functies in te stellen.

## Scannen naar een netwerkmap

Via het bedieningspaneel van het apparaat kunt u een document scannen en dit in een map op het netwerk opslaan.



**OPMERKING:** Om de functie te kunnen gebruiken, moet het product zijn verbonden met een netwerk en moet de scanfunctie zijn geconfigureerd met de HP geïntegreerde webserver.

1. Plaats het document op de glasplaat van de scanner of in de documentinvoer.
2. Raak in het beginscherf van het bedieningspaneel de knop [Scan](#) aan.
3. Raak het item [Scannen naar netwerkmap](#) aan.
4. Selecteer in de lijst met netwerkmappen de map waarin u het document wilt opslaan.
5. Op het bedieningspaneel wordt een overzicht van de scaninstellingen weergegeven.
  - Als u de instellingen wilt wijzigen, raakt u de knop [Instellingen](#) aan en voert u de gewenste wijzigingen door.
  - Als de instellingen correct zijn, gaat u verder met de volgende stap.
6. Druk op de knop [Scan](#) om de scantaak te starten.

## Scannen naar e-mail

Via het bedieningspaneel van het apparaat kunt u een bestand scannen en rechtstreeks naar een e-mailadres verzenden. Het gescande bestand wordt als bijlage naar het geselecteerde e-mailadres verzonden.

---

 **OPMERKING:** Om de functie te kunnen gebruiken, moet het product zijn verbonden met een netwerk en moet de scanfunctie zijn geconfigureerd met de HP geïntegreerde webserver.

---

1. Plaats het document op de glasplaat van de scanner of in de documentinvoer.
2. Raak in het beginscherm van het bedieningspaneel de knop **Scan** aan.
3. Raak het item **Scannen naar e-mail** aan.
4. Raak het item **Een e-mail verzenden** aan.
5. Selecteer het **Van**-adres dat u wilt gebruiken. Dit wordt ook het profiel voor uitgaande e-mail genoemd.

---

 **OPMERKING:** Als de PIN-functie is geactiveerd, voer dan de PIN in en druk op de **OK**-knop. Er is echter geen PIN vereist om deze functie te gebruiken.

---

6. Raak de **Aan**-knop aan en kies het adres of de groep waar u het bestand heen wilt sturen. Raak de **Klaar**-knop aan wanneer u klaar bent.
7. Raak de **Onderwerp**-knop aan indien u een onderwerp wilt toevoegen
8. Raak de knop **Volgende** aan.
9. Op het bedieningspaneel wordt een overzicht van de scaninstellingen weergegeven.
  - Als u de instellingen wilt wijzigen, raakt u de knop **Instellingen** aan en voert u de gewenste wijzigingen door.
  - Als de instellingen correct zijn, gaat u verder met de volgende stap.
10. Druk op de knop **Scan** om de scantaak te starten.

## Scannen via andere software

Als u de volledige apparaatsoftware installeert, is het apparaat compatibel met TWAIN en met de Windows Imaging Application (WIA). Als u de minimale apparaatsoftware installeert, is het apparaat compatibel met WIA. Het apparaat werkt met Windows-programma's die scanapparaten ondersteunen die compatibel zijn met TWAIN of WIA.

Terwijl u in een TWAIN- of WIA-compatibel programma werkt, hebt u toegang tot de scanfunctie en kunt u de afbeelding rechtstreeks in het geopende programma scannen. Zie voor meer informatie het Help-bestand of de documentatie bij uw TWAIN- of WIA-compatibele programma.

### Scannen vanuit een TWAIN-compatibel programma (Windows)

Over het algemeen is een softwareprogramma compatibel met TWAIN als het opdrachten heeft als **Ophalen, Bestand ophalen, Scannen, Nieuw object importeren, Invoegen vanuit of Scanner**. Als u niet zeker weet of een programma compatibel is of als u de naam van de opdracht niet kent, raadpleeg dan de Help of de documentatie van de software.

Wanneer u vanuit een TWAIN-compatibel programma scant, wordt het softwareprogramma HP Scan mogelijk automatisch gestart. Als het programma HP Scan wordt geopend, kunt u wijzigingen aanbrengen in de voorbeeldweergave van de afbeelding. Als het programma niet automatisch wordt geopend, wordt de afbeelding onmiddellijk naar het TWAIN-compatibele programma gezonden.

Start het scannen vanuit het TWAIN-compatibele programma. Raadpleeg de Help of de documentatie van het programma voor meer informatie over de gebruikte opdrachten en stappen.

### Scannen vanuit een WIA-compatibel programma (Windows)

WIA is een andere manier om een afbeelding direct naar een softwareprogramma te scannen. WIA gebruikt Microsoft-software in plaats van HP Scan-software om te scannen.

Over het algemeen is een programma compatibel met WIA als het menu Invoegen of het menu Bestand opdrachten heeft als **Figuur/Van scanner of camera**. Wanneer u niet zeker weet of een programma compatibel is met WIA, raadpleeg dan de Help of documentatie van de software.

Start het scannen vanuit het WIA-compatibele programma. Raadpleeg de Help of de documentatie van het programma voor meer informatie over de gebruikte opdrachten en stappen.

**of**

Dubbelklik in het Configuratiescherm van Windows in de map **Scanner en camera's** (bij Windows Vista en Windows 7 in de map **Hardware en geluiden**) op het apparaatpictogram. Hiermee opent u de standaardwizard voor WIA van Microsoft waarmee u naar een bestand kunt scannen.



---

# 7 Fax

- [Het apparaat instellen als fax](#)
- [Het telefoonboek gebruiken](#)
- [Instellingen voor het verzenden van faxen configureren](#)
- [Instellingen voor het ontvangen van faxen configureren](#)
- [Faxen ophalen instellen](#)
- [Fax gebruiken](#)

# Het apparaat instellen als fax

## Faxpoort aansluiten op een telefoonlijn

1. Sluit het meegeleverde telefoonsnoer aan op de faxaansluiting op het apparaat en op de telefoonaansluiting in de muur.

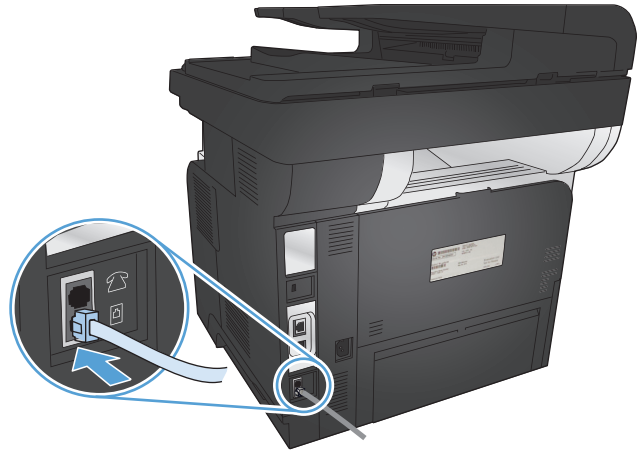



Het product is een analoog apparaat. U wordt aanbevolen het product op een vaste analoge telefoonlijn aan te sluiten.

 **OPMERKING:** In bepaalde landen/regio's is mogelijk een adapter vereist voor gebruik van het meegeleverde telefoonsnoer.

## Extra apparatuur aansluiten

Het product heeft twee faxpoorten:

- De faxaansluiting , waarmee het apparaat op de telefoonaansluiting wordt aangesloten.
- De telefoonaansluiting , waarmee extra apparaten op het apparaat kunnen worden aangesloten.





U kunt toestellen op twee manieren in combinatie met het product gebruiken:

- Extra toestellen worden op dezelfde telefoonlijn aangesloten, maar op een andere locatie.
- Downstream-toestellen worden rechtstreeks op het product aangesloten of op een ander apparaat dat met het product is verbonden.



Sluit de extra apparaten aan in de volgorde zoals hierna wordt beschreven. De uitvoerpoort voor elk apparaat is aangesloten op de invoerpoort van de volgende. Zo wordt een "ketting" gevormd. Wanneer u een bepaald apparaat niet wilt aansluiten, kunt u de stap die dit apparaat beschrijft, overslaan en verdergaan met het volgende apparaat.

---

 **OPMERKING:** Sluit niet meer dan drie apparaten aan op de telefoonlijn.

 **OPMERKING:** voicemail wordt op dit product niet ondersteund.

---

1. Maak de netsnoeren los van de apparaten die u wilt aansluiten.
2. Sluit het product aan op een telefoonaansluiting.
3. Verwijder het plastic inzetstuk uit de telefoonaansluiting .
4. Als u een interne of externe modem op een computer wilt aansluiten, sluit u het ene uiteinde van het telefoonsnoer aan op de telefoonuitgang  van het apparaat. Sluit het andere uiteinde van het telefoonsnoer aan op de faxaansluiting  op het modem of de computer.

---

 **OPMERKING:** Enkele computers hebben een tweede "lijn" poort om op een bepaalde lijn aan te sluiten. Als u twee "line"-poorten hebt, moet u de documentatie bij uw modem raadplegen om te controleren of u de juiste "line"-poort gebruikt.

---

5. Als u een nummERMelder wilt aansluiten, sluit u een telefoonsnoer aan op de telefoonpoort van het vorige apparaat. Sluit het andere uiteinde van het telefoonsnoer aan op de lijnaansluiting van de nummERMelder.
6. Als u een antwoordapparaat wilt aansluiten, sluit u een telefoonsnoer aan op de telefoonpoort van het vorige apparaat. Sluit het andere uiteinde van het telefoonsnoer aan op de lijnaansluiting van het antwoordapparaat.
7. Als u een telefoon wilt aansluiten, sluit u een telefoonsnoer aan op de telefoonpoort van het vorige apparaat. Sluit het andere uiteinde van het telefoonsnoer aan op de lijnaansluiting van de telefoon.
8. Nadat u de extra apparaten hebt aangesloten, sluit u alle apparaten op hun voedingsbronnen aan.

## Een fax met een antwoordapparaat instellen

Als u een antwoordapparaat aansluit op het product, doorloop dan de volgende stappen om het product te configureren:



**OPMERKING:** Wanneer een antwoordapparaat op dezelfde telefoonlijn is aangesloten, maar op een andere aansluiting (bijvoorbeeld in een andere kamer), is het mogelijk dat het product hierdoor geen faxberichten meer kan ontvangen.

1. Raak in het beginscherm van het bedieningspaneel de knop Instellingen  aan.
2. Raak de knop [Faxinstellingen](#) aan.
3. Raak de knop [Basisinstell.](#) aan.
4. Raak de knop [Keer overg. v. antw.](#) aan.
5. Stel de instelling voor het aantal besignalen op het product in op minstens één besignaal meer dan het aantal besignalen dat op het antwoordapparaat is ingesteld. Gebruik het toetsenblok om het aantal besignalen in te voeren en raak vervolgens de knop [OK](#) aan.
6. Raak de knop  aan om terug te keren naar het scherm [Basisinstell.](#)
7. Ga naar de knop [Antwoordmodus](#) en raak deze aan.
8. Raak de knop [TAM](#) aan. Met deze instelling luistert het product naar faxtonen nadat het antwoordapparaat de oproep heeft beantwoord. Het product beantwoordt een oproep als er faxtonen worden gedetecteerd.

## Fax instellen met een extra telefoontoestel

Als u een externe telefoon aansluit op het product, doorloop dan de volgende stappen om het product te configureren:

1. Raak op het bedieningspaneel de knop Instellingen  aan.
2. Ga naar de knop [Faxinstellingen](#) en raak deze aan.
3. Ga naar de knop [Geav. instell.](#) en raak deze aan.
4. Ga naar de knop [Doorschakelen](#) en raak deze aan. Controleer vervolgens of de optie [Aan](#) is geselecteerd.

Wanneer deze instelling is ingeschakeld, kunt u het product de opdracht geven om de inkomende faxoproep te beantwoorden door achtereenvolgens op de telefoontoetsen 1-2-3 te drukken. Schakel deze instelling alleen uit als u gebruikmaakt van pulskiezen of als uw telefoonmaatschappij deze service ook biedt. De service van de telefoonmaatschappij functioneert niet als deze conflicten oplevert met het product.

5. Raak de knop  twee keer aan om terug te keren naar het menu [Faxinstellingen](#).
6. Raak de knop [Basisinstell.](#) aan.
7. Ga naar de knop [Antwoordmodus](#) en raak deze aan.
8. Raak de knop [Fax/Tel](#) aan. Met deze instelling beantwoordt het apparaat oproepen automatisch en bepaalt het of de oproep een telefoongesprek of faxoproep is. Als het om een faxoproep gaat, behandelt het apparaat de oproep als inkomende fax. Gaat het om een telefoongesprek, dan waarschuwt een hoorbare beltoon u dat er een inkomend telefoongesprek is.

9. Raak de knop  twee keer aan om terug te keren naar het menu [Faxinstellingen](#).
10. Ga naar de knop [Geav. instell.](#) en raak deze aan.
11. Ga naar de knop [Beltijd Fax/Tel](#) en raak deze aan.
12. Stel in na hoeveel seconden het hoorbare fax-/belsignaal moeten ophouden om een inkomend gesprek te melden.

## De stand-alone fax instellen

U kunt het product als een stand-alone faxapparaat gebruiken zonder het op een computer of netwerk aan te sluiten.

1. Haal het product uit de doos en sluit het aan.
2. Raak in het beginscherm van het bedieningspaneel de knop Instellingen  aan.
3. Raak de knop [Faxinstellingen](#) aan.
4. Raak de knop [Hulpprog. Faxinstellingen](#) aan.
5. Volg de aanwijzingen op het scherm en selecteer het juiste antwoord op elke vraag.

---

 **OPMERKING:** Het maximaal aantal tekens voor het faxnummer is 20.

 **OPMERKING:** Het maximaal aantal tekens voor de kopregel van de fax is 25.

---

## Faxtijd, faxdatum en faxkopregel configureren

Als u de fax nog niet volledig hebt ingesteld toen u de software installeerde, kunt u dit proces altijd met behulp van deze methoden voltooien.

### De tijd, de datum en de faxkopregel instellen via het bedieningspaneel

1. Raak in het beginscherm van het bedieningspaneel de knop Instellingen  aan.
2. Raak de knop [Faxinstellingen](#) aan.
3. Raak de knop [Basisinstell.](#) aan.
4. Ga naar de knop [Tijd/datum](#) en raak deze aan.
5. Selecteer de 12- of 24-uursklok.
6. Gebruik het toetsenblok om de huidige tijd in te voeren en raak vervolgens de knop [OK](#) aan.
7. Selecteer datumnotatie.
8. Gebruik het toetsenblok om de huidige datum in te voeren en raak vervolgens de knop [OK](#) aan.
9. Raak de knop [Faxkop](#) aan.

10. Gebruik het toetsenblok om uw faxnummer in te voeren en raak vervolgens de knop **OK** aan.

---

 **OPMERKING:** Het maximaal aantal tekens voor het faxnummer is 20.

---

11. Gebruik het toetsenblok om de naam of kopregel van uw bedrijf in te voeren en druk vervolgens op de knop **OK**.

Om speciale tekens die niet op het standaard toetsenblok aanwezig zijn, in te voeren, raakt u de knop **123** aan om een toetsenblok met speciale tekens te openen.

---

 **OPMERKING:** Het maximaal aantal tekens voor de kopregel van de fax is 25.

---

## De tijd, de datum en de faxkoptekst instellen met de Wizard Fax instellen van HP (Windows)

1. Klik op **Starten** en vervolgens op **Programma's**.
2. Klik achtereenvolgens op **HP**, de naam van het apparaat en **Wizard Faxinstellingen van HP**.
3. Volg in de Wizard Fax instellen van HP de instructies op het scherm om de faxinstellingen te configureren.

# Het telefoonboek gebruiken

U kunt vaak gekozen faxnummers opslaan (maximaal 120) als snelkiesnummers. Snelkiesnummers kunnen individuele faxnummers zijn of groepen faxnummers.

- [Snelkiesnummers maken en bewerken](#)
- [Groepskiescodes maken en bewerken](#)
- [Snelkiesnummers verwijderen](#)
- [Groepskiescodes verwijderen](#)

## Snelkiesnummers maken en bewerken

1. Raak in het beginscherm van het bedieningspaneel de knop **Fax** aan.
2. Raak de knop **Faxmenu** aan.
3. Raak de knop **Tel.-boekinst.** aan.
4. Raak de knop **Indiv. instellingen** aan.
5. Raak een niet-toegewezen nummer in de lijst aan.
6. Gebruik het toetsenblok om een naam voor de vermelding in te voeren en raak de knop **OK** aan.
7. Gebruik het toetsenblok om een faxnummer voor de vermelding in te voeren en raak de knop **OK** aan.

## Groepskiescodes maken en bewerken

1. Maak een individuele vermelding voor elk faxnummer dat u in die groep wilt opnemen.
  - a. Raak in het beginscherm van het bedieningspaneel de knop **Fax** aan.
  - b. Raak de knop **Faxmenu** aan.
  - c. Raak de knop **Tel.-boekinst.** aan.
  - d. Raak de knop **Indiv. instellingen** aan.
  - e. Raak een niet-toegewezen nummer in de lijst aan.
  - f. Gebruik het toetsenblok om een naam voor de vermelding in te voeren en raak de knop **OK** aan.
  - g. Gebruik het toetsenblok om een faxnummer voor de vermelding in te voeren en raak de knop **OK** aan.
2. Raak in het menu **Tel.-boekinst.** de knop **Groepsinstellingen** aan.
3. Raak een niet-toegewezen nummer in de lijst aan.

4. Gebruik het toetsenblok om een naam voor de groep in te voeren en raak vervolgens de knop **OK** aan.
5. Raak de naam van elke individuele vermelding aan die u wilt toevoegen aan de groep. Als u klaar bent, raakt u de knop **Klaar met selecteren.** aan.

## Snelkiesnummers verwijderen

1. Raak in het beginscherm van het bedieningspaneel de knop **Fax** aan.
2. Raak de knop **Faxmenu** aan.
3. Raak de knop **Tel.-boekinst.** aan.
4. Raak de knop **Verm. verw.** aan. Of raak de knop **Alle vermeld. verw.** aan om alle vermeldingen te verwijderen.
5. Raak de vermelding aan die u wilt verwijderen.
6. Raak de knop **OK** aan om het verwijderen te bevestigen.

## Groepskiescodes verwijderen

1. Raak in het beginscherm van het bedieningspaneel de knop **Fax** aan.
2. Raak de knop **Faxmenu** aan.
3. Raak de knop **Tel.-boekinst.** aan.
4. Raak de knop **Verm. verw.** aan. Of raak de knop **Alle vermeld. verw.** aan om alle vermeldingen te verwijderen.
5. Raak de vermelding aan die u wilt verwijderen.
6. Raak de knop **OK** aan om het verwijderen te bevestigen.

# Instellingen voor het verzenden van faxen configureren

- [Speciale kiessymbolen en opties instellen](#)
- [Kiestoondetectie instellen](#)
- [Opties voor automatische nummerherhaling](#)
- [Het contrast en de resolutie instellen](#)
- [Factuurcodes instellen](#)

## Speciale kiessymbolen en opties instellen

U kunt pauzes invoeren in faxnummers die u invoert. Pauzes zijn vaak vereist wanneer u een internationaal nummer kiest of wanneer u verbinding maakt met een buitenlijn.

Speciaal symbool	Knop	Beschrijving
Kiespauze		De knop Opnieuw kiezen/pauze bevindt zich op het toetsenblok van het bedieningspaneel. Hiermee kunt u een faxnummer invoeren. U kunt ook de kommaknop aanraken om een kiespauze in te voegen.
Pauze voor kiestoon		Dit teken zorgt dat het apparaat op een kiestoon wacht voordat de rest van het telefoonnummer wordt gekozen. Deze knop is alleen in toepasselijke situaties beschikbaar.
Korte signaalonderbreking		Met dit teken voegt het apparaat een korte signaalonderbreking toe. Deze knop is alleen in toepasselijke situaties beschikbaar.

## Vorkiesnummers instellen

Een kiesvoorvoegsel bestaat uit een of meer cijfers die automatisch worden gekozen vóór elk faxnummer dat u kiest via het bedieningspaneel of de software. Het maximum aantal tekens voor een kiesvoorvoegsel is 50.

De standaardinstelling is **Uit**. U kunt deze functie bijvoorbeeld inschakelen als u een nummer, bijvoorbeeld 9, moet kiezen om toegang te krijgen tot een externe telefoonlijn. Wanneer deze instelling is ingeschakeld, kunt u nog steeds faxnummers kiezen zonder kiesvoorvoegsel als u het nummer handmatig kiest.

1. Raak in het beginscherm van het bedieningspaneel de knop Instellingen aan.
2. Raak het menu **Faxinstellingen** aan.
3. Raak het menu **Basisinstell.** aan.
4. Ga naar de knop **Toegangsnummer** aan raak deze aan. Raak vervolgens de knop **Aan** aan.
5. Gebruik het toetsenblok om het voorvoegsel in te voeren en raak vervolgens de knop **OK** aan. U kunt cijfers, pauzes en kiessymbolen invoeren.

## Kiestoondetectie instellen

Gewoonlijk begint het product direct met het kiezen van een faxnummer. Wanneer u het product op dezelfde lijn als uw telefoon gebruikt, schakelt u kiestoondetectie in. Zo voorkomt u dat er een fax wordt verzonden terwijl er iemand aan de telefoon is.

De fabrieksinstelling voor kiestoondetectie is **Aan** voor Frankrijk en Hongarije en **Uit** voor alle overige landen/regio's.

1. Raak in het beginscherm van het bedieningspaneel de knop Instellingen  aan.
2. Raak het menu **Faxinstellingen** aan.
3. Raak het menu **Geav. instell.** aan.
4. Ga naar de knop **Kiestoon detecteren** en raak deze aan. Raak vervolgens de knop **Aan** of **Uit** aan.

## Toon- of pulskiezen

Met deze procedure kunt u het product instellen op toonkiezen of pulskiezen. De fabrieksinstelling is **Toon**. Wijzig deze instelling niet, tenzij u weet dat uw telefoonlijn geen gebruik maakt van toonkiezen.

---

 **OPMERKING:** pulskiezen is niet in alle landen/regio's beschikbaar.

---

1. Raak in het beginscherm van het bedieningspaneel de knop Instellingen  aan.
2. Raak het menu **Faxinstellingen** aan.
3. Raak het menu **Geav. instell.** aan.
4. Ga naar de knop **Kiesmodus** en raak deze aan. Raak vervolgens de knop **Toon** of **Puls** aan.

## Opties voor automatische nummerherhaling

Wanneer er geen fax kan worden verzonden door een communicatiefout, omdat de faxoproep niet wordt beantwoord door het ontvangende apparaat of de lijn bezet is, wordt geprobeerd het nummer opnieuw te kiezen op basis van de opties voor opnieuw kiezen bij bezet, opnieuw kiezen bij geen gehoor en opnieuw kiezen bij communicatiefouten.

### De optie **Opnieuw kiezen bij bezet** instellen

Als deze optie is ingeschakeld, wordt het nummer automatisch opnieuw gekozen als er een bezetsignaal wordt ontvangen. De fabrieksinstelling voor de optie **Opnieuw kiezen bij bezet** is **Aan**.

1. Raak in het beginscherm van het bedieningspaneel de knop Instellingen  aan.
2. Raak het menu **Faxinstellingen** aan.
3. Raak het menu **Geav. instell.** aan.
4. Ga naar de knop **Opnemen als bezet** en raak deze aan. Raak vervolgens de knop **Aan** of **Uit** aan.



## De optie Opnieuw kiezen bij geen gehoor instellen

Als deze optie is ingeschakeld, wordt het nummer automatisch opnieuw gekozen als de faxoproep niet wordt beantwoord door het ontvangende apparaat. De fabrieksinstelling voor de optie Opnieuw kiezen bij geen gehoor is **Uit**.

1. Raak in het beginscherm van het bedieningspaneel de knop Instellingen  aan.
2. Raak het menu **Faxinstellingen** aan.
3. Raak het menu **Geav. instell.** aan.
4. Ga naar de knop **Opn. kiezen bij gn antw.** en raak deze aan. Raak vervolgens de knop **Aan** of **Uit** aan.

## De optie Opnieuw kiezen bij communicatiefout instellen

Als deze optie is ingeschakeld, wordt het nummer automatisch opnieuw gekozen als er een communicatiefout optreedt. De fabrieksinstelling voor de optie Opnieuw kiezen bij communicatiefout is **Aan**.

1. Raak in het beginscherm van het bedieningspaneel de knop Instellingen  aan.
2. Raak het menu **Faxinstellingen** aan.
3. Raak het menu **Geav. instell.** aan.
4. Ga naar de knop **Opn. kiez. bij comm.fout** en raak deze aan. Raak vervolgens de knop **Aan** of **Uit** aan.

## Het contrast en de resolutie instellen

### De standaardwaarde voor licht/donker (contrast) instellen

Het contrast is van invloed op de helderheid en donkerheid van een uitgaande fax.

De standaardinstelling voor licht/donker is het contrast dat normaal gesproken wordt toegepast voor documenten die worden gefaxt. De schuifbalk is standaard ingesteld in het midden.

1. Raak in het beginscherm van het bedieningspaneel de knop Instellingen  aan.
2. Raak het menu **Faxinstellingen** aan.
3. Raak het menu **Geav. instell.** aan.
4. Raak de knop **Lichter/donkerder** aan en raak vervolgens een van de pijlknoppen aan om de schuifbalk aan te passen.

### De resolutie instellen



**OPMERKING:** Als u de resolutie vergroot, wordt de fax ook vergroot. Bij grotere faxen neemt de verzendtijd toe en kan er meer geheugen nodig zijn dan in het product beschikbaar is.

De volgende instellingen zijn beschikbaar:

- **Standaard:** bij deze instelling is de kwaliteit het laagst en de verzendtijd het kortst.
- **Fijn:** bij deze instelling is de resolutiekwaliteit hoger dan bij **Standaard**, wat meestal geschikt is voor tekstdocumenten.
- **Zeer fijn:** deze instelling kan het beste worden gebruikt voor documenten met zowel tekst als afbeeldingen. De verzendtijd is langer dan bij **Fijn**, maar korter dan bij **Foto**.
- **Foto:** deze instelling produceert de beste afbeeldingen, maar verhoogt de verzendtijd aanzienlijk.

### De faxresolutie voor de huidige faxtaak instellen

1. Raak in het beginscherm van het bedieningspaneel de knop **Fax** aan.
2. Raak de knop **Faxmenu** aan.
3. Raak de knop **Verzendopties** aan.
4. Raak de knop **Faxresolutie** en vervolgens een van de opties aan.

---

 **OPMERKING:** De standaardinstelling voor resolutie is **Fijn**.

---

### De standaardresolutie voor alle faxtaken instellen

1. Raak in het beginscherm van het bedieningspaneel de knop Instellingen  aan.
2. Raak het menu **Faxinstellingen** aan.
3. Raak het menu **Geav. instell.** aan.
4. Raak de knop **Faxresolutie** en vervolgens een van de opties aan.

---

 **OPMERKING:** De standaardinstelling voor resolutie is **Fijn**.

---

## Factuurcodes instellen

Als de functie voor factuurcodes is ingeschakeld, wordt u gevraagd om een factuurcode in te voeren voor elke fax. De factuurcode wordt verhoogd voor elke verzonden faxpagina. Dit geldt voor alle soorten faxen, behalve voor opgevraagde faxen, doorgestuurde faxen en faxen die van de computer zijn gedownload. Bij groepsfaxes of niet-gedefinieerde groepen wordt de factuurcode verhoogd voor elke verzonden fax naar elke bestemming.

De fabrieksinstelling voor factuurcodes is **Uit**. U kunt als factuurcode een willekeurige waarde van 1 tot en met 250 instellen.

### De factuurcode instellen

1. Raak in het beginscherm van het bedieningspaneel de knop Instellingen  aan.
2. Raak het menu **Faxinstellingen** aan.

3. Raak het menu [Geav. instell.](#) aan.
4. Ga naar de knop [Factuurcodes](#) aan raak deze aan. Raak vervolgens de knop [Aan](#) aan.

### Factuurcodes gebruiken

1. Plaak het document in de documentinvoer of op de glasplaat van de scanner.
2. Raak in het beginscherm van het bedieningspaneel de knop [Fax](#) aan.
3. Voer het faxnummer in of selecteer een snelkiesnummer of groeps kiescode.
4. Raak de knop [Faxen starten](#) aan.
5. Voer de factuurcode in en raak vervolgens op de knop [OK](#) aan.

### Het factuurcoderapport afdrukken

Het factuuroverzicht is een afgedrukte lijst van alle faxfactuurcodes en het totale aantal faxen dat is gefactureerd voor elke code. Dit menu is alleen beschikbaar wanneer de functie factuurcode is ingeschakeld.



---

**OPMERKING:** Nadat dit rapport is afgedrukt, worden alle factuurgegevens verwijderd.

---

1. Raak in het beginscherm van het bedieningspaneel de knop [Fax](#) aan.
2. Raak de knop [Faxmenu](#) aan.
3. Raak de knop [Faxrapporten](#) aan.
4. Ga naar de knop [Factuuroverzicht afdr.](#) en raak deze aan.

# Instellingen voor het ontvangen van faxen configureren

- [Fax doorsturen instellen](#)
- [De antwoordmodus instellen](#)
- [Faxnummers blokkeren of deblokkeren](#)
- [Het aantal besignalen instellen](#)
- [Specifieke besignalen instellen](#)
- [Inkomende faxen automatisch verkleinen](#)
- [Instellingen voor het opnieuw afdrukken van faxen configureren](#)
- [Het volume van de faxgeluiden instellen](#)
- [Het stempelen van ontvangen faxen instellen](#)
- [De functie Privé ontvangen instellen](#)

## Fax doorsturen instellen

U kunt uw product zodanig instellen dat een inkomende fax naar een ander faxnummer wordt doorgestuurd. Als de fax op uw product wordt ontvangen, wordt deze in het geheugen opgeslagen. Vervolgens wordt het opgegeven faxnummer gekozen en wordt de fax verzonden. Als de fax als gevolg van een fout niet kan worden verzonden (omdat het nummer bijvoorbeeld in gesprek is) en het opnieuw kiezen is mislukt, wordt de fax afgedrukt.

Als er te weinig geheugen beschikbaar is tijdens het ontvangen van een fax, wordt de faxontvangst gestopt en worden uitsluitend de pagina's of delen van pagina's doorgestuurd die al in het geheugen zijn opgeslagen.

Als de functie Fax doorsturen wordt gebruikt, moeten de faxen worden ontvangen op het product (in plaats van op de computer). De antwoordmodus moet zijn ingesteld op [Automatisch](#).

1. Raak in het beginscherm van het bedieningspaneel de knop [Fax](#) aan.
2. Raak de knop [Faxmenu](#) aan.
3. Raak de knop [Ontvangstopties](#) aan.
4. Raak de knop [Fax doorsturen](#) en vervolgens de knop [Aan](#) aan.
5. Gebruik het toetsenblok om het nummer voor het doorsturen van faxen in te voeren en raak vervolgens de knop [OK](#) aan.

## De antwoordmodus instellen

Afhankelijk van de situatie stelt u de antwoordmodus van het apparaat in op [Automatisch](#), [TAM](#), [Fax/Tel](#) of [Handmatig](#). De fabrieksinstelling is [Automatisch](#).

- **Automatisch:** Inkomende oproepen worden beantwoord na een opgegeven aantal belsignalen of nadat speciale faxtonen zijn herkend.
- **TAM:** Het apparaat beantwoordt de oproep niet automatisch. In plaats daarvan wacht het op het faxsignaal.
- **Fax/Tel:** het apparaat beantwoordt inkomende oproepen onmiddellijk. Als het apparaat het faxsignaal detecteert, verwerkt het de oproep als een fax. Als het apparaat geen faxsignaal detecteert, laat het een belsignaal horen, zodat u de inkomende spraakoproep kunt beantwoorden.
- **Handmatig:** Oproepen worden nooit beantwoord zonder uw tussenkomst. U moet zelf de ontvangst van een fax starten door de knop [Faxen starten](#) op het bedieningspaneel aan te raken of door een telefoon op te nemen die op de desbetreffende lijn is aangesloten en 1-2-3 te kiezen.

Voer de volgende stappen uit om de modus voor beantwoorden te wijzigen:

1. Raak in het beginscherm van het bedieningspaneel de knop [Instellingen](#)  aan.
2. Raak het menu [Faxinstellingen](#) aan.
3. Raak het menu [Basisinstell.](#) aan.
4. Ga naar de knop [Antwoordmodus](#) en raak deze aan. Raak vervolgens de gewenste optie aan.

## Faxnummers blokkeren of deblokkeren

Als u geen faxen wilt ontvangen van bepaalde personen of bedrijven, kunt u via het bedieningspaneel maximaal 30 faxnummers blokkeren. Wanneer u een faxnummer blokkeert en een fax naar u wordt verstuurd vanaf een geblokkeerd nummer, wordt op het bedieningspaneel aangegeven dat het nummer is geblokkeerd. De fax wordt niet afgedrukt en niet in het geheugen opgeslagen. Faxen afkomstig van geblokkeerde faxnummers worden in het faxactiviteitenlogboek vermeld met de aanduiding "verwijderd". U kunt geblokkeerde faxnummers afzonderlijk of allemaal tegelijk deblokkeren.

---

 **OPMERKING:** De afzender van een geblokkeerde fax ontvangt geen melding van een mislukte fax.

 **OPMERKING:** Als de afzender geen faxkopregel heeft ingesteld, kan het nummer niet worden geblokkeerd.

---

1. Raak in het beginscherm van het bedieningspaneel de knop [Fax](#) aan.
2. Raak de knop [Faxmenu](#) aan.
3. Raak de knop [Ontvangstopties](#) aan.
4. Raak de knop [Ongew.fax.blokk.](#) aan.

5. Raak de knop [Nummer toevoegen](#) aan.
6. Gebruik het toetsenblok om het faxnummer in te voeren dat u wilt blokkeren en raak de knop [OK](#) aan.

## Het aantal besignalen instellen

Wanneer de antwoordmodus is ingesteld op [Automatisch](#), bepaalt de instelling voor het aantal besignalen het aantal keren dat de telefoon overgaat voordat het product een inkomende oproep beantwoordt.

Als het product is aangesloten op een lijn waarop zowel faxen als telefoongesprekken binnenkomen (een gedeelde lijn) en waarop ook een antwoordapparaat is aangesloten, moet het aantal besignalen mogelijk worden aangepast. Het aantal besignalen voor het product moet hoger zijn dan voor het antwoordapparaat. Zo worden inkomende gesprekken beantwoord met het antwoordapparaat en kan een bericht worden opgenomen als het om een normaal telefoongesprek gaat. Als de oproep door het antwoordapparaat wordt beantwoord, worden eventuele faxtonen door het product herkend en worden faxoproepen beantwoord door het product.

De standaardinstelling voor besignalen verschilt per land/regio.

Met de volgende tabel kunt u bepalen hoeveel besignalen u moet gebruiken.

Soort telefoonlijn	Aanbevolen instelling aantal besignalen
Een aparte faxlijn (alleen ontvangen van faxoproepen)	Stel het aantal besignalen in binnen het bereik dat op het bedieningspaneel wordt weergegeven. (Het minimum en maximale aantal toegestane besignalen varieert per land/regio.)
Een lijn met twee afzonderlijke telefoonnummers en een belpatroonabonnement.	Een of twee keer rinkelen. (Als u voor het andere telefoonnummer een antwoordapparaat of computervoicemail gebruikt, moet u het product instellen op een hoger aantal besignalen dan het antwoordapparaat. U kunt ook specifieke besignalen instellen om een onderscheid te maken tussen spraak- en faxoproepen.)
Gedeelde lijn (ontvangt zowel faxen als telefoongesprekken) met alleen één aangesloten telefoon	Vijf keer rinkelen of vaker.
Gedeelde lijn (ontvangt zowel faxen als telefoongesprekken) met een aangesloten antwoordapparaat of voicemail	Twee beltonen meer dan het antwoordapparaat of de voicemail.

Voer de volgende stappen uit om het aantal besignalen in te stellen.

1. Raak in het beginscherm van het bedieningspaneel de knop [Instellingen](#)  aan.
2. Raak het menu [Faxinstellingen](#) aan.
3. Raak het menu [Basisinstell.](#) aan.
4. Raak de knop [Keer overg. v. antw.](#) aan.
5. Gebruik het toetsenblok om het aantal besignalen in te voeren en raak vervolgens de knop [OK](#) aan.

## Specifieke belsignalen instellen

Belpatroondiensten of specifieke belsignalen zijn verkrijgbaar bij uw lokale telefoonmaatschappij. Met deze service kunt u over meer dan één telefoonnummer op één lijn beschikken. Elk telefoonnummer heeft een uniek belpatroon, zodat u zelf telefoongesprekken kunt beantwoorden terwijl faxoproepen worden beantwoord door het product.

Als u bent geabonneerd op een belpatroonservice bij uw telefoonmaatschappij, moet u het product zodanig instellen dat dit reageert op het juiste belpatroon. Niet alle landen/regio's ondersteunen unieke belpatronen. Neem contact op met uw telefoonmaatschappij om vast te stellen of deze service in uw land/regio beschikbaar is.

---

 **OPMERKING:** Als u niet beschikt over belpatroonservices, maar u de instellingen voor het belpatroon wilt wijzigen in een andere instelling dan de standaardinstelling [Alle belsignalen](#), kan het product mogelijk geen faxen ontvangen.

---

De instellingen zijn als volgt:

- [Alle belsignalen](#): het product beantwoordt alle oproepen die via de telefoonlijn binnenkomen.
- [Eén keer](#): het product beantwoordt alle oproepen met een enkelvoudig belpatroon.
- [Twee keer](#): het product beantwoordt alle oproepen met een dubbel belpatroon.
- [Drie keer](#): het product beantwoordt alle oproepen met een drievoudig belpatroon.
- [Twee en drie keer](#): het product beantwoordt alle oproepen met een dubbel of drievoudig belpatroon.

Volg de onderstaande stappen om de belpatronen te wijzigen voor het beantwoorden van oproepen:

1. Raak in het beginscherm van het bedieningspaneel de knop Instellingen  aan.
2. Raak het menu [Faxinstellingen](#) aan.
3. Raak het menu [Basisinstell.](#) aan.
4. Raak de knop [Aparte beltoon](#) en vervolgens de gewenste optie aan.

## Inkomende faxen automatisch verkleinen

Als de optie Aanpassen aan pagina is ingeschakeld, worden lange faxen automatisch tot maximaal 75% verkleind, zodat de informatie op papier van standaardformaat past (de fax wordt bijvoorbeeld verkleind van Legal- naar Letter-formaat).

Als de optie Aanpassen aan pagina is uitgeschakeld, worden lange faxen met volledig formaat afgedrukt op meerdere pagina's. De fabrieksinstelling voor automatische verkleining van inkomende faxen is [Aan](#).

Als u de functie [Faxen stempelen](#) hebt ingeschakeld, kunt u het beste de optie voor automatische verkleining ook inschakelen. Zo worden inkomende faxen enigszins verkleind, zodat het stempel niet op twee pagina's wordt afgedrukt.



**OPMERKING:** Zorg dat de instelling voor het standaardpapierformaat overeenkomt met het papierformaat dat in de lade is geplaatst.

1. Raak in het beginscherf van het bedieningspaneel de knop Instellingen  aan.
2. Raak het menu [Faxinstellingen](#) aan.
3. Raak het menu [Geav. instell.](#) aan.
4. Raak de knop [Aan pg. aanp.](#) en vervolgens de knop [Aan](#) aan.

## Instellingen voor het opnieuw afdrukken van faxen configureren

1. Raak in het beginscherf van het bedieningspaneel de knop Instellingen  aan.
2. Raak het menu [Faxinstellingen](#) aan.
3. Raak het menu [Geav. instell.](#) aan.
4. Ga naar de knop [Fax opnieuw afdrukken toestaan](#) aan raak deze aan. Raak vervolgens de knop [Aan](#) aan.

Nadat deze functie is ingeschakeld, is een knop [Faxen opn. afdr.](#) beschikbaar in het menu [Faxmenu > Ontvangstopties](#).

## Het volume van de faxgeluiden instellen

U stelt het volume van de faxgeluiden in op het bedieningspaneel. U kunt de instellingen voor de volgende geluiden wijzigen:

- [Alarmvolume](#)
- [Belvolume](#).
- [Telefoonlijnvolume](#)

## Het volume van waarschuwingen, de telefoonlijn en het belsignaal instellen

1. Raak in het beginscherf van het bedieningspaneel de knop Instellingen  aan.
2. Raak het menu [Systeeminstellingen](#) aan.
3. Raak het menu [Vol.-instellingen](#) aan.
4. Raak de volume-instelling aan die u wilt wijzigen en raak een van de opties aan. Herhaal deze stap voor alle volume-instellingen.

## Het stempelen van ontvangen faxen instellen

De informatie over de afzender wordt boven aan elke ontvangen fax afgedrukt. U kunt ook uw eigen kopregel op inkomende faxen afdrukken, zodat u kunt zien op welke datum en tijd de fax is ontvangen. De fabrieksinstelling voor het stempelen van ontvangen faxen is [Uit](#).



---

 **OPMERKING:** Wanneer u stempelen van ontvangen faxen inschakelt, is het mogelijk dat de paginagrootte toeneemt en het product een tweede pagina afdruckt.

 **OPMERKING:** deze optie is alleen van toepassing op ontvangen faxen die worden afgedrukt door het product.

---

1. Raak in het beginscherm van het bedieningspaneel de knop Instellingen  aan.
2. Raak het menu [Faxinstellingen](#) aan.
3. Raak het menu [Geav. instell.](#) aan.
4. Ga naar de knop [Faxen stempelen](#) aan raak deze aan. Raak vervolgens de knop [Aan](#) aan.

## De functie **Privé ontvangen instellen**

Wanneer de functie voor privé ontvangen is ingeschakeld, worden ontvangen faxen opgeslagen in het geheugen en niet afgedrukt. Er is een wachtwoord vereist om de opgeslagen faxen af te drukken.

1. Raak in het beginscherm van het bedieningspaneel de knop Instellingen  aan.
2. Raak het menu [Faxinstellingen](#) aan.
3. Raak het menu [Geav. instell.](#) aan.
4. Ga naar de knop [Privé ontvangen](#) aan raak deze aan. Raak vervolgens de knop [Aan](#) aan.
5. Als u nog geen systeemwachtwoord hebt ingesteld, wordt u gevraagd om er een te maken.

---

 **OPMERKING:** Het systeemwachtwoord is hoofdlettergevoelig.

---

- a. Raak de knop [OK](#) aan en gebruik vervolgens het toetsenblok om het systeemwachtwoord in te voeren.
- b. Raak de knop [OK](#) aan en bevestig het wachtwoord door het nogmaals in te voeren. Raak vervolgens de knop [OK](#) aan om het wachtwoord op te slaan.

Nadat deze functie is ingeschakeld, is er een knop [Privéfaxen afdrucken](#) beschikbaar in het menu [Faxmenu](#) > [Ontvangstopties](#).

## Faxen ophalen instellen

Als iemand anders een fax zodanig heeft ingesteld dat faxen kunnen worden opgehaald, kunt u de fax naar uw product laten verzenden. (Dit wordt ook wel opvragen bij een ander apparaat genoemd.)

1. Raak in het beginscherm van het bedieningspaneel de knop [Fax](#) aan.
2. Raak de knop [Faxmenu](#) aan.
3. Raak de knop [Ontvangstopties](#) aan.

4. Raak de knop **Ontvangst afroepen** aan.
5. Gebruik het toetsenblok op het aanraakscherm om het nummer in te voeren van het apparaat waarvan u faxen wilt opvragen en raak vervolgens de knop **OK** aan.

Het product belt naar het andere faxapparaat en vraagt de fax op.

# Fax gebruiken

- [Ondersteunde faxprogramma's](#)
- [Een fax annuleren](#)
- [Faxen uit het geheugen verwijderen](#)
- [Fax gebruiken op een DSL-, PBX- of ISDN-systeem](#)
- [Fax gebruiken op een VoIP-service](#)
- [Bij stroomuitval blijft de inhoud van het faxgeheugen behouden](#)
- [Beveiligingskwesties bij het verbinden van interne netwerken met publieke telefoonlijnen](#)
- [Faxen vanaf de flatbedscanner](#)
- [Faxen vanuit de documentinvoer](#)
- [Snelkiescodes en groeps Kiescodes gebruiken](#)
- [Een fax verzenden vanuit de software \(Windows\)](#)
- [Een fax verzenden via een op de faxlijn aangesloten telefoon](#)
- [Een fax verzenden met bevestiging](#)
- [Uitgestelde verzending van een fax plannen](#)
- [Een fax met een elektronisch en een papierdocument versturen](#)
- [Gebruik van toegangs codes, creditcards of telefoonkaarten](#)
- [Een fax afdrukken](#)
- [Faxen ontvangen wanneer er faxtonen te horen zijn op de telefoonlijn](#)

## Ondersteunde faxprogramma's

Het pc-faxprogramma dat bij dit product wordt geleverd, is het enige pc-faxprogramma dat met het product werkt. Wanneer u een eerder geïnstalleerd pc-faxprogramma wilt blijven gebruiken, dient u de modem te gebruiken die al op de computer is aangesloten. Deze software werkt niet via de modem van het apparaat.

## Een fax annuleren

U kunt een fax waarvan het nummer wordt gekozen of een fax die wordt ontvangen of verzonden, annuleren.

## De huidige fax annuleren

Druk op de knop Annuleren **X** op het bedieningspaneel. Alle niet verzonden pagina's worden geannuleerd. Wanneer u op de knop Annuleren **X** drukt, worden ook groeps Kiesstaken geannuleerd.

## Een faxtaak in de wachtrij annuleren

U kunt faxopdrachten annuleren in de volgende situaties:

- Het product wacht op een nieuwe kiespoging na een bezette lijn, een niet-beantwoorde oproep of een communicatiefout.
- De fax wordt op een later tijdstip verzonden.

Voer de volgende stappen uit om een faxtaak te annuleren via het menu [Status faxtaak](#):

1. Raak in het beginscherm van het bedieningspaneel de knop [Fax](#) aan.
2. Raak de knop [Faxmenu](#) aan.
3. Raak de knop [Verzendopties](#) aan.
4. Raak de knop [Status faxtaak](#) aan.
5. Raak het faxnummer aan voor de taak die u wilt annuleren.

## Faxen uit het geheugen verwijderen

Gebruik deze procedure alleen als u vermoedt dat iemand anders toegang heeft tot uw product en mogelijk faxen uit het geheugen opnieuw probeert af te drukken.

---

 **VOORZICHTIG:** Naast het wissen van het afdrukgeheugen kunt u met deze procedure faxen verwijderen die op dat moment worden verzonden evenals faxen die gepland zijn voor een latere verzending en niet afgedrukte of doorgestuurde faxen.

---

1. Raak in het beginscherm van het bedieningspaneel de knop [Instellingen](#)  aan.
2. Raak het menu [Service](#) aan.
3. Raak het menu [Faxservice](#) aan.
4. Raak de knop [Opgesl. faxen wissen](#) aan.

## Fax gebruiken op een DSL-, PBX- of ISDN-systeem

HP producten zijn speciaal bedoeld voor traditionele analoge telefoonlijnen. Ze zijn niet bedoeld voor DSL-, PBX- of ISDN-lijnen, of VoIP-services, maar met de juiste instellingen en apparatuur werken ze hier wel mee.

---

 **OPMERKING:** HP raadt aan instellingsopties voor DSL, PBX, ISDN en VoIP met uw serviceprovider te bespreken.

---

Het HP LaserJet product is een analoog apparaat dat niet compatibel is met digitale telefoonomgevingen (tenzij een digitaal-analoogomzetter wordt gebruikt). HP garandeert geen compatibiliteit van het product met digitale omgevingen of digitaal-analoogomzetter.

## DSL

Bij een digitale telefoonlijn (DSL) wordt digitale technologie gebruikt over standaard koperen telefoonkabels. Dit apparaat is niet direct compatibel met die digitale signalen. Wanneer de configuratie echter tijdens het instellen van de digitale telefoonlijn wordt opgegeven, kan het signaal worden gesplitst, zodat een deel van de bandbreedte wordt gebruikt om een analoge signaal te verzenden (voor spraak en fax) en de resterende bandbreedte wordt gebruikt voor het verzenden van digitale gegevens.

 **OPMERKING:** niet alle faxen zijn compatibel met DSL-services. HP garandeert geen compatibiliteit van het product met alle DSL-servicelijnen of providers.

Een standaard DSL-modem gebruikt een filter om de communicatie van de DSL-modem via de hogere frequentieband te scheiden van de communicatie van analoge telefoon- en faxmodems via de lagere frequentieband. Het is vaak nodig om een filter te gebruiken bij analoge telefoons en faxen die zijn aangesloten op een telefoonlijn die door een DSL-modem wordt gebruikt. Meestal ontvangt de gebruiker dit filter van de DSL-serviceprovider. neem voor meer informatie of voor hulp contact op met de DSL-provider.

## PBX

Het product is een analoge apparaat dat niet compatibel is met alle digitale telefoonomgevingen. Er zijn mogelijk digitaal-analoogfilters of -omzetters nodig om de faxfunctionaliteit te kunnen gebruiken. Wanneer zich faxproblemen voordoen in een PBX-omgeving, kan het nodig zijn de PBX-provider om hulp te vragen. HP garandeert geen compatibiliteit van het product met digitale omgevingen of digitaal-analoogomzetters.

Neem voor meer informatie of voor hulp contact op met de PBX-provider.

## ISDN

Het product is een analoge apparaat dat niet compatibel is met alle digitale telefoonomgevingen. Er zijn mogelijk digitaal-analoogfilters of -omzetters nodig om de faxfunctionaliteit te kunnen gebruiken. Wanneer zich faxproblemen voordoen in een ISDN-omgeving, kan het nodig zijn de ISDN-provider om hulp te vragen. HP garandeert geen compatibiliteit van het apparaat met digitale ISDN-omgevingen of digitaal-analoogomzetters.

## Fax gebruiken op een VoIP-service

VoIP-services (voice over internet protocol) zijn meestal niet compatibel met faxapparaten, tenzij de provider expliciet vermeldt dat faxen via IP-services wordt ondersteund.

Wanneer u problemen ondervindt met de werking van een fax op een VoIP-netwerk, controleert u of de juiste kabels en instellingen gebruikt. Wellicht kunt u een fax over een VoIP-netwerk versturen als u de faxsnelheid verlaagt.

Als de VoIP-provider een 'Pass through'-modus voor de verbinding aanbiedt, zijn de prestaties van de fax met VoIP beter. Als de provider 'aangenaam achtergrondgeluid' heeft toegevoegd aan de lijn, kunnen de prestaties van de fax worden verbeterd als deze functie niet is ingeschakeld.

Neem contact op met de VoIP-provider als u problemen blijft ondervinden bij het verzenden van faxen.

## Bij stroomuitval blijft de inhoud van het faxgeheugen behouden

Het flashgeheugen beschermt tegen gegevensverlies in geval van stroomuitval. Op andere faxapparaten worden faxpagina's opgeslagen in het normale RAM-geheugen of in het kortetermijn-RAM-geheugen. In het normale RAM-geheugen gaan gegevens direct verloren wanneer de stroom uitvalt. In het kortetermijn-RAM-geheugen gaan de gegevens ongeveer 60 minuten na een stroomuitval verloren. In het flash-geheugen kunnen gegevens jarenlang worden bewaard zonder dat de fax hoeft te zijn ingeschakeld.

## Beveiligingskwesties bij het verbinden van interne netwerken met publieke telefoonlijnen

Het product kan faxgegevens ontvangen en verzenden via telefoonlijnen die voldoen aan de normen van geschakeld openbare telefoonnetwerken (PSTN). De beveiligde faxprotocollen maken het onmogelijk dat computervirussen worden gekopieerd van een telefoonlijn naar een computer of netwerk.

Het volgende productfuncties voorkomen overdracht van virussen:

- Er bestaat geen directe verbinding tussen faxlijnen en apparaten die zijn verbonden met USB- of Ethernetverbindingen.
- De interne firmware kan niet worden aangepast via de faxverbinding.
- Alle faxcommunicatie verloopt via het fax-subsysteem die geen protocollen voor internet-datacommunicatie gebruiken.

## Faxen vanaf de flatbedscanner

1. Plaats het document met de bedrukte kant omlaag op de glasplaat.

**OPMERKING:** Als er zich gelijktijdig documenten in de documentinvoer en op de glasplaat bevinden, verwerkt het apparaat het document in de documentinvoer en niet dat op de glasplaat.



2. Raak in het beginscherm van het bedieningspaneel de knop **Fax** aan.
3. Voer het faxnummer in met het toetsenblok.
4. Raak de knop **Faxen starten** aan.

5. U wordt gevraagd om te bevestigen dat u de fax verzendt vanaf de glasplaat van de scanner. Raak de knop **Ja** aan.
6. U wordt gevraagd de eerste pagina te plaatsen. Raak de knop **OK** aan.
7. Het apparaat scant de eerste pagina en vraagt u vervolgens de volgende pagina te plaatsen. Raak de knop **Ja** aan als het document uit meerdere pagina's bestaat. Vervolg dit proces tot u alle pagina's hebt gescand.
8. Wanneer u de laatste pagina hebt gescand, wordt u gevraagd om de knop **Nee** aan te raken. De fax wordt verzonden.

## Faxen vanuit de documentinvoer

1. Plaats de originelen met de bedrukte zijde naar boven in de documentinvoer.

**OPMERKING:** De capaciteit van de documentinvoer is maximaal 50 vel van 75 g/m<sup>2</sup> of .

**VOORZICHTIG:** Gebruik geen originelen met correctietape, correctievloeistof, paperclips of nietjes om schade aan het product te voorkomen. Plaats ook geen foto's en kleine of dunne originelen in de documentinvoer.

**OPMERKING:** Als er zich gelijktijdig documenten in de documentinvoer en op de glasplaat bevinden, verwerkt het apparaat het document in de documentinvoer en niet dat op de glasplaat.

2. Schuif de papiergeleiders goed tegen het papier aan.

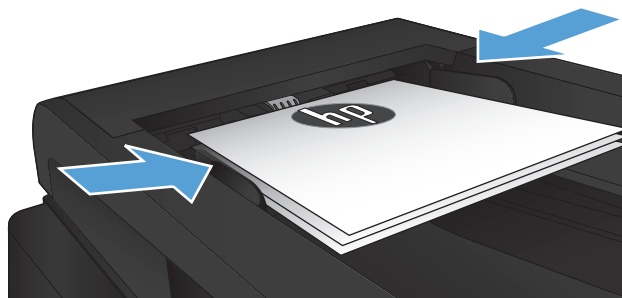
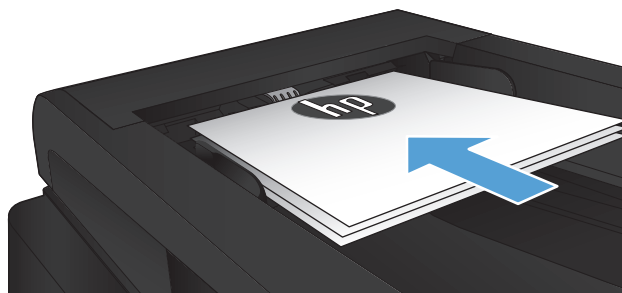

3. Raak in het beginscherm van het bedieningspaneel de knop **Fax** aan.

4. Voer het faxnummer in met het toetsenblok.
5. Raak de knop [Faxen starten](#) aan.

## Snelkiescodes en groeps Kiescodes gebruiken

1. Plaats het document op de glasplaat van de scanner of in de documentinvoer.

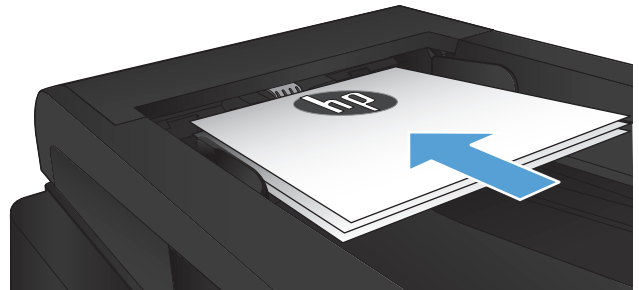

2. Raak in het beginscherm van het bedieningspaneel de knop [Fax](#) aan.
3. Raak het pictogram voor het faxtelefoonboek aan op het toetsenblok.

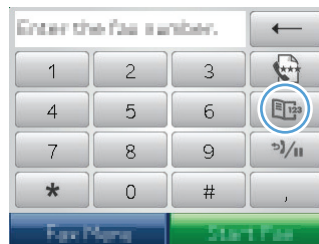

4. Raak de gewenste naam van de individuele vermelding of groepsvermelding aan.
5. Raak de knop [Faxen starten](#) aan.

## Een fax verzenden vanuit de software (Windows)

Dit gedeelte bevat algemene instructies voor het verzenden van faxen met behulp van de software die bij het apparaat is geleverd. Alle andere onderwerpen die van toepassing zijn op de software, worden beschreven in de Help bij het programma. Deze kunt u openen via het menu **Help** in het programma.

U kunt elektronische documenten vanaf een computer faxen als u aan de volgende vereisten voldoet:

- Het apparaat is rechtstreeks op de computer aangesloten of op een netwerk waarmee de computer verbonden is.
- De software bij het product is op de computer geïnstalleerd.
- Het besturingssysteem van de computer wordt door het apparaat ondersteund.



## Een fax verzenden vanuit de software

De procedure om een fax te verzenden, is afhankelijk van uw specificaties. Hieronder volgen de meest voorkomende stappen.

1. Klik op **Starten**, klik op **Programma's** (of **Alle programma's** in Windows XP) en klik vervolgens op **HP**.
2. Klik op de apparaatnaam en vervolgens op **HP Fax verzenden**. De faxsoftware wordt geopend.
3. Voer het faxnummer in van één of meer ontvangers.
4. Plaats het document in de documentinvoer.
5. Klik op **Nu verzenden**.

## Een fax verzenden vanuit een softwareprogramma van een andere leverancier, bijvoorbeeld Microsoft Word

1. Open een document in een ander programma.
2. Klik op het menu **Bestand** en vervolgens op **Afdrukken**.
3. Selecteer in de vervolgkeuzelijst met printerdrivers de driver van de fax. De faxsoftware wordt geopend.
4. Voer het faxnummer in van één of meer ontvangers.
5. Voeg eventuele pagina's toe die in het apparaat zijn geplaatst. Deze stap is optioneel.
6. Klik op **Nu verzenden**.

## Een fax verzenden via een op de faxlijn aangesloten telefoon

Het kan voorkomen dat u een faxnummer wilt kiezen vanaf een toestel dat op dezelfde lijn is aangesloten als het product. Dit is bijvoorbeeld het geval als u een fax verstuurt naar een persoon van wie het apparaat op handmatig ontvangen is ingesteld. U kunt dan eerst bellen om te laten weten dat de fax er aankomt.



**OPMERKING:** Het toestel moet op de telefoonaansluiting (  ) van het apparaat zijn aangesloten.

1. Plaats het document in de documentinvoer.
2. Raak in het beginscherm van het bedieningspaneel de knop **Fax** aan.
3. Neem de handset van een toestel dat op dezelfde lijn is aangesloten als het product. Kies het faxnummer met behulp van het toetsenblok van de telefoon.
4. Wanneer de ontvanger antwoordt, kunt u vragen of deze het faxapparaat inschakelt.
5. Wanneer u de faxtonen hoort, raakt u de knop **Faxen starten** aan, wacht u totdat het bericht **Wordt verbonden** op het bedieningspaneel wordt weergegeven en legt u de hoorn op de haak.

## Een fax verzenden met bevestiging

U kunt het apparaat zo instellen dat u wordt gevraagd om een faxnummer voor de tweede keer in te voeren om te bevestigen dat u de fax naar het juiste nummer verzendt.

1. Raak in het beginscherm van het bedieningspaneel de knop Instellingen  aan.
2. Raak het menu Faxinstellingen aan.
3. Raak het menu Geav. instell. aan.
4. Ga naar de knop Faxnummer bevestigen, raak deze aan en raak vervolgens de knop Aan aan.
5. Verzend de fax.

## Uitgestelde verzending van een fax plannen

Via het bedieningspaneel van het product kunt u instellen dat een fax op een later tijdstip naar een of meerdere personen wordt verzonden. Wanneer deze procedure is voltooid, scant het product het document in het geheugen en keert het weer terug naar de stand Klaar.

 **OPMERKING:** wanneer de fax niet op het geplande tijdstip kan worden verzonden, wordt dit aangegeven in het faxfoutenrapport (indien deze optie is ingeschakeld) of in het faxactiviteitenlogboek. De verzending wordt mogelijk niet uitgevoerd als de faxoproep niet wordt beantwoord of als een bezetsignaal de kiespogingen heeft gestopt.

Wanneer is ingesteld dat een fax op een later tijdstip moet worden verzonden, maar deze moet worden aangepast, verstuurt u de extra informatie als een nieuwe faxtaak. Alle faxen die zijn gepland voor verzending naar hetzelfde faxnummer op hetzelfde moment, worden als individuele faxen afgeleverd.

1. Plaats het document in de documentinvoer.

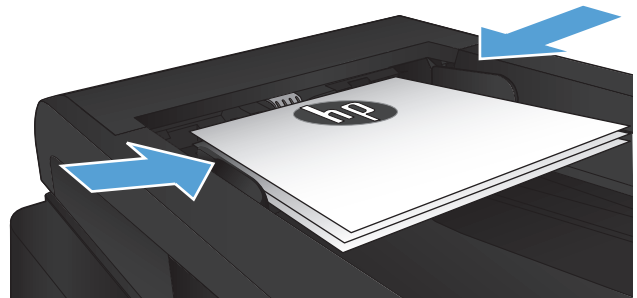

2. Raak in het beginscherm van het bedieningspaneel de knop Fax aan.
3. Raak de knop Faxmenu aan.
4. Raak de knop Verzendopties aan.
5. Raak de knop Fax later verz. aan.

6. Gebruik het toetsenblok om in te voeren op welk tijdstip de fax moet worden verzonden. Raak de knop **OK** aan.
7. Gebruik het toetsenblok om in te voeren op welke datum de fax moet worden verzonden. Raak de knop **OK** aan.
8. Voer het faxnummer in met het toetsenblok. Raak de knop **OK** aan. Het apparaat scant het document en bewaart het tot aan het opgegeven tijdstip in het geheugen.

## Een fax met een elektronisch en een papierdocument versturen

Gebruik de HP Send Fax-software om deze functie in te stellen. Om het softwareprogramma te starten gaat u vanuit het **Start**-menu van Windows naar de programmagroep van het product en klikt u op het item **HP Send Fax**. Gebruik de software om de documenten te combineren tot één faxtaak.

## Gebruik van toegangscode, creditcards of telefoonkaarten

Wanneer u toegangscode, creditcards of telefoonkaarten wilt gebruiken, dient u handmatig te kiezen zodat u pauzes en kiescodes kunt invoeren.

## Faxen internationaal versturen

Wanneer u een fax naar een internationale bestemming wilt versturen, kiest u handmatig zodat u pauzes en internationale toegangsnummers kunt invoeren.

## Een fax afdrukken

Wanneer het product een faxverzending ontvangt, wordt de fax afgedrukt (tenzij de functie Privé ontvangen is ingeschakeld) en wordt deze ook automatisch in het flashgeheugen opgeslagen.

## Een fax opnieuw afdrukken

Wanneer de functie **Fax opnieuw afdrukken toestaan** is ingeschakeld, worden ontvangen faxen in het geheugen opgeslagen. Het apparaat heeft een opslagruimte van 3,2 MB (ongeveer 250 pagina's).

Deze faxen worden continu opgeslagen. Door het opnieuw afdrukken worden ze niet uit het geheugen gewist.

De standaardinstelling voor deze functie is **Uit**.

### De functie **Fax opnieuw afdrukken toestaan** inschakelen

1. Raak in het beginscherm van het bedieningspaneel de knop **Instellingen**  aan.
2. Raak het menu **Faxinstellingen** aan.
3. Raak het menu **Geav. instell.** aan.
4. Ga naar de knop **Fax opnieuw afdrukken toestaan**, raak deze aan en raak vervolgens de knop **Aan** aan.

### Faxen opnieuw

1. Raak in het beginscherm van het bedieningspaneel de knop **Fax** aan.
2. Raak de knop **Faxmenu** aan.
3. Raak de knop **Ontvangsopties** aan.
4. Raak de knop **Faxen opn. afdr.** aan.

## Ontvangen faxen automatisch dubbelzijdig afdrukken

Gebruik het bedieningspaneel van het product om ontvangen faxen dubbelzijdig af te drukken.

1. Raak in het beginscherf van het bedieningspaneel de knop Instellingen  aan.
2. Raak de knop Faxinstellingen aan.
3. Raak de knop Geav. instell. aan.
4. Raak de knop Dbblz. afdrukken aan.
5. Raak de knop Aan aan.

## Een opgeslagen fax afdrukken wanneer de functie Privé ontvangen is ingeschakeld

Als u deze functie wilt gebruiken, dient u de functie Privé ontvangen op het apparaat in te schakelen. Volg de onderstaande procedure om deze functie in te schakelen.

1. Raak in het beginscherf van het bedieningspaneel de knop Instellingen  aan.
2. Raak de knop Faxinstellingen aan.
3. Raak de knop Geav. instell. aan.
4. Ga naar de knop Privé ontvangen en raak deze aan.
5. Raak de knop Aan aan.

Wanneer u opgeslagen faxen wilt afdrukken, dient u het beveiligingswachtwoord van het apparaat in te voeren. Nadat het apparaat de opgeslagen faxen heeft afgedrukt, worden deze uit het geheugen verwijderd.

1. Raak in het beginscherf van het bedieningspaneel de knop Fax aan.
2. Raak de knop Faxmenu aan.
3. Raak de knop Ontvangstopaties aan.
4. Raak de knop Privéfaxen afdrukken aan.
5. Gebruik het toetsenblok op het aanraakscherf om het beveiligingswachtwoord van het apparaat in te voeren en raak vervolgens de knop OK aan.

## Faxen ontvangen wanneer er faxtonen te horen zijn op de telefoonlijn

Als u een telefoonlijn hebt waarop zowel faxen als telefoongesprekken binnenkomen en u hoort faxsignalen wanneer u de telefoon opneemt, kunt u het ontvangstproces op één van de volgende twee manieren starten.

- Raak op het bedieningspaneel van het apparaat de knop [Faxen starten](#) aan.
- Druk achtereenvolgens op de toetsen 1-2-3 op de telefoon. Vervolgens wacht u totdat u faxverzendsignalen hoort en hangt u op.

---

 **OPMERKING:** De tweede methode werkt alleen als de optie [Doorschakelen](#) is ingeschakeld. Deze optie is een van de [Geav. instell.](#)-opties in het menu [Faxinstellingen](#).

---





---

## 8 Beheer en onderhoud

- [De HP Reconfiguration Utility gebruiken om de apparaatverbinding te wijzigen \(Windows\)](#)
- [HP Wireless Direct-afdrucken instellen](#)
- [Toepassingen van HP Webservices gebruiken](#)
- [IP-netwerkinstellingen configureren](#)
- [HP Device Toolbox \(Windows\)](#)
- [HP Utility voor Mac OS X](#)
- [HP Web Jetadmin software gebruiken](#)
- [Energiezuinige instellingen](#)
- [Beveiligingsfuncties van het apparaat](#)
- [De firmware bijwerken](#)

## De HP Reconfiguration Utility gebruiken om de apparaatverbinding te wijzigen (Windows)

Indien u het apparaat niet hoeft te gebruiken en u de manier waarop het is aangesloten wilt wijzigen, kunt u de HP Reconfiguration Utility gebruiken om de verbinding in te stellen. Zo kunt u bijvoorbeeld het apparaat opnieuw configureren om een ander draadloos adres te gebruiken, verbinding te maken met een bekabeld of een draadloos netwerk of over te schakelen van een netwerkverbinding naar een USB-verbinding. U kunt de configuratie wijzigen zonder de apparaat-cd-rom te plaatsen. Nadat u het type verbinding heeft geselecteerd dat u wilt instellen, gaat het programma rechtstreeks naar dat gedeelte van de installatieprocedure dat moet worden aangepast.

De HP Reconfiguration Utility bevindt zich in de HP-programmagroep op uw computer.

# HP Wireless Direct-afdrukken instellen

 **OPMERKING:** Deze functie is alleen beschikbaar op draadloze modellen.

De functie HP Wireless Direct-afdrukken maakt het mogelijk om vanaf een draadloos mobiel apparaat direct op een HP Wireless Direct-product af te drukken zonder eerst verbinding te maken met een bestaand netwerk of met internet. Gebruik HP Wireless Direct om draadloos af te drukken vanaf de volgende apparaten:

- iPhone, iPad of iTouch met Apple AirPrint
- Mobiele apparaten met Android, iOS of Symbian met de toepassing HP ePrint Home & Biz

Voer de volgende stappen uit om het HP Wireless Direct in te stellen vanaf het bedieningspaneel.

 **OPMERKING:** Voor gebruik van deze functie dient u een wachtwoord voor het apparaat in te stellen. Als u niet eerder een wachtwoord hebt ingesteld, wordt u gevraagd er een in te stellen nadat u de functie hebt ingeschakeld.

1. Raak in het beginscherm van het bedieningspaneel de knop Draadloos  aan.
2. Open de volgende menu's:
  - [Menu Draadloos](#)
  - [Wireless Direct-instellingen](#)
  - [Aan/uit](#)

 **OPMERKING:** Als het item [Wireless Direct-instellingen](#) niet op het bedieningspaneel verschijnt, moet u de productfirmware upgraden. U kunt de huidige versie downloaden door naar [www.hp.com](http://www.hp.com) te gaan, het HP-productnummer in te voeren in het zoekvak, het specifieke productmodel in te voeren en te klikken op de link **Software en drivers downloaden**.

3. Raak het menu-item [Aan](#) aan. U kunt gevraagd worden een wachtwoord in te stellen. De product slaat de instellingen op en gaat terug naar het menu [Wireless Direct-instellingen](#).

## Toepassingen van HP Webservices gebruiken

1. Raak in het beginscherm van het bedieningspaneel de knop Webservices  aan.
2. Raak de knop [Webservices inschakelen](#) aan.

Nadat u een toepassing vanaf de HP ePrintCenter-website heeft gedownload, is deze beschikbaar in het menu [Apps](#) in het bedieningspaneel van het apparaat. Dit proces schakelt zowel de HP Webservices als het menu [Apps](#) in.

# IP-netwerkinstellingen configureren

- [Disclaimer voor printer delen](#)
- [Netwerkinstellingen weergeven of wijzigen](#)
- [IPv4 TCP/IP-parameters handmatig configureren via het bedieningspaneel](#)
- [De naam van het apparaat in het netwerk wijzigen](#)
- [Instellingen verbindingssnelheid en duplexwerking](#)

## Disclaimer voor printer delen

HP ondersteunt geen peer-to-peer netwerken, aangezien dit een functie is van Microsoft-besturingssystemen en niet van de printerdrivers van HP. Ga naar Microsoft op [www.microsoft.com](http://www.microsoft.com).

## Netwerkinstellingen weergeven of wijzigen

U kunt de IP-configuratie-instellingen weergeven of wijzigen via de geïntegreerde webserver van HP.

1. Raak de knop **Netwerk**  op het beginscherm van het bedieningspaneel van het apparaat aan om het IP-adres te zoeken.
2. Open de geïntegreerde webserver van HP door het IP-adres in te voeren in de adresregel van uw webbrowser.

---

 **OPMERKING:** U heeft ook toegang tot de geïntegreerde webserver van HP via de HP Device Toolbox voor Windows of de HP Utility voor Mac OS X.

---

3. Klik op het tabblad **Netwerk** voor informatie over het netwerk. U kunt naar behoeven instellingen wijzigen.

## IPv4 TCP/IP-parameters handmatig configureren via het bedieningspaneel

Met de menu's van het bedieningspaneel kunt u handmatig een IPv4-adres, subnetmasker en standaardgateway instellen.

1. Raak in het beginscherm van het bedieningspaneel de knop **Instellingen**  aan.
2. Ga naar het menu [Netwerkinstellingen](#) en raak dit aan.
3. Raak het menu [TCP/IP-config.](#) aan en raak vervolgens de knop [Handmatig](#) aan.
4. Gebruik het toetsenblok op het aanraakscherm om het IP-adres in te voeren en raak vervolgens de knop **OK** aan. Raak de knop **Ja** aan om te bevestigen.

5. Gebruik het toetsenblok op het aanraakscherm om het subnetmasker in te voeren en raak vervolgens de knop **OK** aan. Raak de knop **Ja** aan om te bevestigen.
6. Gebruik het toetsenblok op het aanraakscherm om de standaardgateway in te voeren en raak vervolgens de knop **OK** aan. Raak de knop **Ja** aan om te bevestigen.

## De naam van het apparaat in het netwerk wijzigen

Indien u de naam van het apparaat in een netwerk wilt wijzigen zodat het apparaat kan worden geïdentificeerd, gebruikt u de geïntegreerde webserver.

1. Raak de knop **Netwerk**  op het beginscherm van het bedieningspaneel van het apparaat aan om het IP-adres te zoeken.
2. Open de geïntegreerde webserver van HP door het IP-adres van het apparaat in te voeren in de adresregel van uw webbrowser.

---

 **OPMERKING:** U heeft ook toegang tot de geïntegreerde webserver van HP via de HP Device Toolbox voor Windows of de HP Utility voor Mac OS X.

---

3. Open het tabblad **Systeem**.
4. De standaardapparaatnaam staat op de pagina **Apparaatgegevens** in het veld **Apparaatstatus**. U kunt deze naam wijzigen zodat u het apparaat kunt identificeren.

---

 **OPMERKING:** Het invullen van de andere velden op deze pagina is optioneel.

---

5. Klik op de knop **Toepassen** om de wijzigingen op te slaan.

# Instellingen verbindingssnelheid en duplexwerking

 **OPMERKING:** Deze informatie geldt alleen voor ethernetnetwerken, niet voor draadloze netwerken.

De linksnelheid en communicatiemodus van de afdrukserver moeten overeenkomen met die van de netwerkhub. Voor de meeste situaties laat u de printer in de automatische modus staan. Als u onjuiste instellingen opgeeft voor de koppelingssnelheid en duplex, kan het apparaat mogelijk niet meer communiceren met andere netwerkapparaten. Als u wijzigingen moet aanbrengen, doet u dat via het bedieningspaneel van het apparaat.

 **OPMERKING:** De instelling moet overeenkomen met de instelling van het netwerkproduct dat wordt aangesloten (een netwerkhub, switch, gateway, router of computer).

 **OPMERKING:** Wanneer u aan deze instellingen wijzigingen aanbrengt, wordt het apparaat uit- en vervolgens weer ingeschakeld. Breng alleen wijzigingen aan wanneer het apparaat inactief is.

1. Raak in het beginscherm van het bedieningspaneel de knop Instellingen  aan.
2. Ga naar het menu [Netwerkinstellingen](#) en raak dit aan.
3. Raak het menu [Verbind.snelh.](#) aan.
4. Selecteer een van de volgende opties.

Instelling	Omschrijving
<a href="#">Automatisch</a>	De afdrukserver zorgt zelf automatisch voor configuratie met de hoogste verbindingssnelheid en communicatiemodus die op het netwerk zijn toegestaan.
<a href="#">10T Vol</a>	10 Mbps, volledige duplexwerking.
<a href="#">10T Half</a>	10 megabytes per seconde (Mbps), half-duplexwerking
<a href="#">100TX Vol</a>	100 Mbps, volledige duplexwerking.
<a href="#">100TX Half</a>	100 Mbps, half-duplexwerking.
<a href="#">1000T Vol</a>	1000 Mbps, volledige duplexwerking.

5. Raak de knop [OK](#) aan. Het apparaat wordt uit- en weer ingeschakeld.

# HP Device Toolbox (Windows)

Gebruik de HP Device Toolbox voor Windows om de status van het apparaat te controleren of om apparaatinstellingen op uw computer weer te geven of te wijzigen. Met dit hulpmiddel opent u de geïntegreerde webserver van HP.

 **OPMERKING:** Dit hulpprogramma is alleen beschikbaar als u tijdens de installatie van het apparaat een volledige installatie hebt uitgevoerd. Sommige functies zijn mogelijk niet beschikbaar, afhankelijk van hoe het apparaat is aangesloten.

1. Klik op de knop **Start** en vervolgens op **Programma's**.
2. Klik op uw HP productgroep en vervolgens op het item **HP Device Toolbox**.

Tabblad of gebied	Omschrijving
Het tabblad <b>Home</b>  Hier vindt u informatie over het product, de status en de configuratie.	<ul style="list-style-type: none"><li>• <b>Apparaatstatus:</b> Toont de status van het apparaat en het geschatte percentage resterende levensduur van benodigdheden van HP.</li><li>• <b>Status benodigdheden:</b> Toont de geschatte resterende levensduur van benodigdheden van HP in procenten. De werkelijke resterende levensduur van benodigdheden kan variëren. Zorg dat u vervangende benodigdheden hebt die u kunt plaatsen wanneer de afdrukkwaliteit niet meer voldoet. De cartridge hoeft alleen te worden vervangen, als de afdrukkwaliteit niet langer acceptabel is.</li><li>• <b>Apparaatconfiguratie:</b> Hier vindt u informatie die op de configuratiepagina van het product wordt weergegeven.</li><li>• <b>Netwerkoverzicht:</b> Hier vindt u informatie over de netwerkconfiguratiepagina van het product.</li><li>• <b>Rapporten:</b> Hiermee drukt u de door het apparaat gegenereerde configuratiepagina en statuspagina voor benodigdheden af.</li><li>• <b>Logbestand:</b> Geeft een lijst met alle gebeurtenissen en fouten van het product weer.</li></ul>



Tabblad of gebied	Omschrijving
<p>Tabblad <b>Systeem</b></p> <p>Hiermee kunt u het product vanaf uw computer configureren.</p>	<ul style="list-style-type: none"> <li>• <b>Apparaatgegevens:</b> Biedt basisinformatie over het apparaat en het bedrijf.</li> <li>• <b>Papierinstell.:</b> Hiermee wijzigt u de standaardpapierverwerkingsinstellingen van het apparaat.</li> <li>• <b>Afdrukkwaliteit:</b> Hiermee wijzigt u de standaardinstellingen voor de afdrukkwaliteit van het apparaat.</li> <li>• <b>EcoSMART Console:</b> Wijzig de standaardtijden voor het activeren van de modus <a href="#">Sluimer</a> en de modus <a href="#">Autom. uitschakelen</a>. Configureer de gebeurtenissen die ervoor zorgen dat het apparaat weer wordt geactiveerd.</li> <li>• <b>Papiersoorten:</b> Hiermee kunt u afdrukmodi configureren die overeenkomen met de door het apparaat geaccepteerde papiersoorten.</li> <li>• <b>Systeeminstellingen:</b> Hiermee wijzigt u de standaardstelsysteeminstellingen van het apparaat.</li> <li>• <b>Service:</b> Hiermee voert u de schoonmaakprocedure van het apparaat uit.</li> <li>• <b>Opslaan en herstellen:</b> Hier kunt u de huidige instellingen voor het product opslaan in een bestand op de computer. Gebruik dit bestand om dezelfde instellingen in een ander product te laden of de instellingen op een later tijdstip te herstellen op dit product.</li> <li>• <b>Beheer:</b> Hiermee kunt u het wachtwoord van het apparaat instellen of wijzigen. Productafbeeldingen in- en uitschakelen.</li> </ul> <p><b>OPMERKING:</b> Het tabblad <b>Systeem</b> kan met een wachtwoord worden beveiligd. Als dit apparaat op een netwerk is aangesloten, moet u eerst contact opnemen met de systeembeheerder voordat u de instellingen op dit tabblad wijzigt.</p>
<p>Tabblad <b>Afdrukken</b></p> <p>Hiermee kunt u standaardafdrukinstellingen wijzigen vanaf uw computer.</p>	<ul style="list-style-type: none"> <li>• <b>Afdrukken:</b> Hier kunt u de standaardafdrukinstellingen van het product wijzigen, zoals het aantal exemplaren en de afdrukstand. Deze opties zijn tevens beschikbaar op het bedieningspaneel.</li> <li>• <b>PCL5c:</b> Hier kunt u de PCL5c-instellingen weergeven en wijzigen.</li> <li>• <b>PostScript:</b> De functie <b>Print PS-fouten</b> in- of uitschakelen.</li> </ul>
<p>Tabblad <b>Fax</b></p>	<ul style="list-style-type: none"> <li>• <b>Ontvangstopties:</b> Hiermee regelt u hoe het apparaat omgaat met binnenkomende faxen.</li> <li>• <b>Telefoonboek:</b> Hiermee kunt u nummers aan het telefoonboek voor de fax toevoegen of verwijderen.</li> <li>• <b>Lijst ongewenste faxen:</b> Hiermee blokkeert u faxnummers die geen faxen naar het apparaat mogen sturen.</li> <li>• <b>Faxactiviteitenlog:</b> Hiermee bekijkt u de recente faxactiviteiten van het apparaat.</li> </ul>

Tabblad of gebied	Omschrijving
<p>Tabblad <b>Scannen</b></p>	<p>Hiermee configureert u de functies <a href="#">Scannen naar netwerkmap</a> en <a href="#">Scannen naar e-mail</a>.</p> <ul style="list-style-type: none"> <li>• <b>Instellingen netwerkmap:</b> Hiermee configureert u mappen in het netwerk waar gescande bestanden in kunnen worden opgeslagen.</li> <li>• <b>Instellingen scannen naar e-mail:</b> Hiermee begint u het proces om de functie <a href="#">Scannen naar e-mail</a> in te stellen.</li> <li>• <b>Uitgaande e-mailprofielen:</b> Hiermee stelt u een e-mailadres in dat als uitgaand adres wordt gebruikt voor alle e-mails die vanaf het apparaat worden verzonden. Hiermee configureert u de SMTP-serverinformatie.</li> <li>• <b>Adresboek e-mail:</b> Hiermee kunt u adressen aan het e-mailadresboek toevoegen of verwijderen.</li> <li>• <b>E-mailopties:</b> Hiermee stelt u een standaardonderwerpregel en -e-mailtekst in. Hiermee stelt u standaardscaninstellingen voor e-mails in.</li> </ul>
<p>Tabblad <b>Netwerk</b></p> <p>Hiermee kunt u netwerkinstellingen wijzigen vanaf uw computer.</p>	<p>Op dit tabblad kunnen netwerkbeheerders de netwerkgerelateerde instellingen voor de printer beheren wanneer deze op een IP-netwerk is aangesloten. Hiermee kan ook de netwerkbeheerder de Wireless Direct-functie instellen. Dit tabblad verschijnt niet als het product rechtstreeks op een computer is aangesloten.</p>
<p>Tabblad <b>HP Web Services</b></p>	<p>Gebruik dit tabblad om verschillende webgebaseerde hulpprogramma's in te stellen en te gebruiken.</p>

# HP Utility voor Mac OS X

Gebruik de HP Utility voor Mac OS X om apparaatinstellingen weer te geven of te wijzigen vanaf uw computer.

U kunt gebruikmaken van de HP Utility als het apparaat beschikt over een USB-kabel of als het is aangesloten op een TCP/IP-netwerk.

## HP Utility openen

Open de Finder en dubbelklik achtereenvolgens op **Programma's** en **Hewlett-Packard** en klik daarna op **HP Utility**.

Als HP Utility niet in de lijst **Hulpprogramma's** staat, gebruikt u de volgende procedure om dit programma te openen:

1. Open op de computer het menu Apple , klik op het menu **Systeemvoorkeuren** en klik vervolgens op het pictogram **Afdrukken en faxen** of het pictogram **Afdrukken en scannen**.
2. Selecteer het apparaat aan de linkerzijde van het scherm.
3. Klik op de knop **Opties en benodigdheden**.
4. Klik op het tabblad **Utility**.
5. Klik op de knop **Printer Utility openen**.

## Functies van HP Utility

Gebruik de software HP Utility om de volgende taken uit te voeren:

- Informatie verkrijgen over de status van benodigdheden.
- Informatie verkrijgen over het apparaat, zoals de firmwareversie en het serienummer.
- Druk een configuratiepagina af.
- De papiersoort en het papierformaat voor de lade configureren.
- Bestanden overbrengen van de computer naar het apparaat.
- De apparaatfirmware bijwerken.
- De Bonjour-naam voor het product op het Bonjour-netwerk wijzigen.

## HP Web Jetadmin software gebruiken

HP Web Jetadmin is een bekroond, toonaangevend hulpprogramma voor het efficiënt beheren van een groot scala aan HP-apparaten binnen een netwerk, inclusief printers, multifunctionele apparaten en digitale verzendapparatuur. Met deze oplossing kunt u op afstand installeren, onderhouden, problemen oplossen en uw afdruk- en beeldvormingsomgeving beschermen - om zo uiteindelijk de productiviteit van uw bedrijf te vergroten door u te helpen tijd te besparen, de kosten te beheersen en uw investering te beschermen.

Er worden regelmatig updates voor HP Web Jetadmin uitgegeven om ondersteuning te bieden voor specifieke apparaatfuncties. Ga naar [www.hp.com/go/webjetadmin](http://www.hp.com/go/webjetadmin) en klik op de koppeling **Zelfhulp en documentatie** voor meer informatie over updates.

# Energiezuinige instellingen

- [Afdrukken met EconoMode](#)
- [Sluimervertraging instellen](#)
- [Uitschakelvertraging instellen](#)

## Afdrukken met EconoMode

Dit product beschikt over de optie EconoMode, waarmee u conceptversies van documenten kunt afdrukken. Door EconoMode te gebruiken, verbruikt u minder toner. De afdrukkwaliteit kan in EconoMode echter minder zijn.

HP raadt het doorlopende gebruik van EconoMode af. Als de EconoMode voortdurend wordt gebruikt, is het mogelijk dat de toner langer meegaat dan de mechanische onderdelen van de tonercartridge. Als de afdrukkwaliteit slechter wordt en niet meer acceptabel is, is het verstandig de tonercartridge te vervangen.

---

 **OPMERKING:** Als deze optie niet beschikbaar is in uw printdriver, kunt u deze instellen met de HP geïntegreerde webserver.

---

1. Selecteer de **afdrukoptie** vanuit het programma.
2. Selecteer het apparaat en klik op de knop **Eigenschappen** of **Voorkeuren**.
3. Klik op het tabblad **Papier/Kwaliteit**.
4. Schakel het selectievakje **EconoModus** in.

## Sluimervertraging instellen

1. Raak in het beginscherm van het bedieningspaneel de knop Instellingen  aan.
2. Open de volgende menu's:
  - [Systeeminstellingen](#)
  - [Energie-instellingen](#)
  - [Slapstand na](#)
3. Selecteer de tijd voor de sluimervertraging.

---

 **OPMERKING:** De standaardinstelling is **15 minuten**.

---

## Uitschakelvertraging instellen

1. Raak in het beginscherm van het bedieningspaneel de knop Instellingen  aan.
2. Open de volgende menu's:
  - [Systeeminstellingen](#)
  - [Energie-instellingen](#)
  - [Autom. uitschakelen](#)
  - [Uitschakelvertraging](#)
3. Selecteer de tijd voor de uitschakelvertraging.



**OPMERKING:** De standaardinstelling is 30 minuten.

---

4. Het apparaat wordt automatisch weer geactiveerd vanuit de automatische uitschakeling als het taken ontvangt of als u het scherm van het bedieningspaneel aanraakt. U kunt de gebeurtenissen aanpassen die ervoor zorgen dat het apparaat weer wordt geactiveerd. Open de volgende menu's:
  - [Systeeminstellingen](#)
  - [Energie-instellingen](#)
  - [Autom. uitschakelen](#)
  - [Activeringsgebeurtenissen](#)

Als u een activeringsgebeurtenis wilt uitschakelen, selecteert u de gebeurtenis en vervolgens de optie [Nee](#).

# Beveiligingsfuncties van het apparaat

Het apparaat ondersteunt beveiligingsstandaarden en aanbevolen protocollen om het apparaat te beveiligen, belangrijke gegevens op uw netwerk te beschermen en het beheer en onderhoud van het apparaat te vereenvoudigen.

Ga naar [www.hp.com/go/secureprinting](http://www.hp.com/go/secureprinting) voor gedetailleerde informatie over de beveiligde beeldbewerkings- en afdrukoplossingen van HP. Op deze website vindt u koppelingen naar witboeken en documenten met veelgestelde vragen over beveiligingsfuncties.

## Het apparaat vergrendelen

1. U kunt een beveiligingskabel aan de sleuf op de achterkant van het product bevestigen.

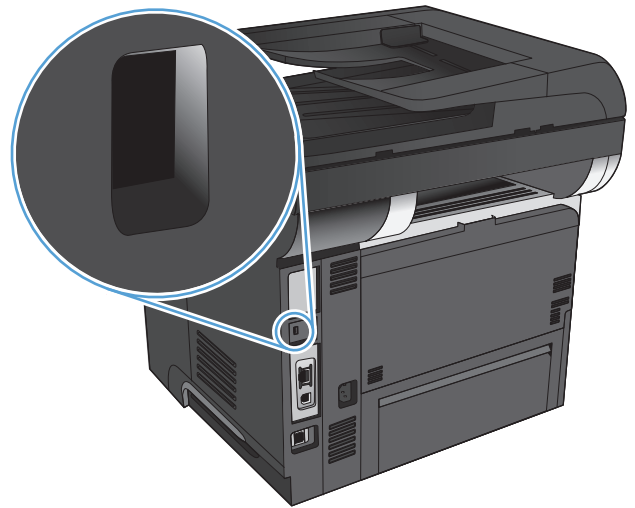

## Het wachtwoord van het apparaat instellen of wijzigen

Gebruik de geïntegreerde webserver om een wachtwoord in te stellen of om een bestaand wachtwoord voor een apparaat in een netwerk te wijzigen.

1. Raak de knop **Netwerk**  op het beginscherm van het bedieningspaneel van het apparaat aan om het IP-adres te zoeken.
2. Open de geïntegreerde webserver van HP door het IP-adres van het apparaat in te voeren in de adresregel van uw webbrowser.

 **OPMERKING:** U heeft ook toegang tot de geïntegreerde webserver van HP via de HP Device Toolbox voor Windows of de HP Utility voor Mac OS X.

3. Klik op het tabblad **Systeem** en klik vervolgens op de koppeling **Beheer**.

 **OPMERKING:** Als er eerder een wachtwoord is ingesteld, krijgt u het verzoek dit wachtwoord in te voeren. Voer het wachtwoord in en klik op de knop **OK**.

4. Voer het nieuwe wachtwoord in het vak **Wachtwoord** in en in het vak **Bevestig wachtwoord**.
5. Klik onder aan het venster op de knop **Toepassen** om het wachtwoord op te slaan.



# De firmware bijwerken

HP biedt periodieke upgrades voor de firmware van het apparaat. U kunt deze firmware-upgrades handmatig uploaden, maar u kunt het apparaat ook zo instellen dat firmware-upgrades automatisch worden geladen.

## Firmware handmatig bijwerken

1. Raak in het beginscherm van het bedieningspaneel de knop Instellingen  aan.
2. Open de volgende menu's:
  - Service
  - LaserJet Update
  - Nu controleren op updates
3. Raak de knop Ja aan. Het apparaat zoekt nu naar firmware-upgrades. Als het apparaat een upgrade vindt, wordt meteen begonnen met het upgradeproces.

## Apparaat instellen om firmware automatisch bij te werken

1. Raak in het beginscherm van het bedieningspaneel de knop Instellingen  aan.
2. Open de volgende menu's:
  - Service
  - LaserJet Update
  - Updates beheren
  - Vragen voor installatie
3. Raak de optie Installeren aan.



---

# 9 Problemen oplossen

- [Controlelijst voor het oplossen van problemen](#)
- [De fabrieksinstellingen herstellen](#)
- [Help-systeem op het bedieningspaneel](#)
- [Papier wordt niet goed ingevoerd of loopt vast](#)
- [Storingen verhelpen](#)
- [De afdrukkwaliteit verbeteren](#)
- [De kopieerkwaliteit verbeteren](#)
- [De scankwaliteit verbeteren](#)
- [De faxkwaliteit verbeteren](#)
- [Het apparaat drukt niet of langzaam af](#)
- [Problemen met direct afdrukken via USB oplossen](#)
- [Faxproblemen oplossen](#)
- [Problemen met de USB-verbinding oplossen](#)
- [Problemen met bekabelde netwerken oplossen](#)
- [Problemen met draadloze netwerken oplossen](#)
- [Problemen met de productsoftware in Windows oplossen](#)
- [Problemen met de apparaatsoftware oplossen in Mac OS X](#)
- [Software verwijderen \(Windows\)](#)
- [Software verwijderen \(Mac OS X\)](#)
- [Problemen met scannen naar e-mail oplossen](#)
- [Problemen met scannen naar netwerkmap oplossen](#)

# Controlelijst voor het oplossen van problemen

Voer de volgende stappen uit wanneer u een probleem met het apparaat probeert op te lossen.

- [Stap 1: Zorgen dat het apparaat goed is ingesteld](#)
- [Stap 2: Controleer de bekabeling of de draadloze verbinding](#)
- [Stap 3: Controleer op het bedieningspaneel of er een foutbericht wordt weergegeven](#)
- [Stap 4: Het papier controleren](#)
- [Stap 5: De software controleren](#)
- [Stap 6: Test de afdrukfunctie](#)
- [Stap 7: Test de kopieerfunctie](#)
- [Stap 8: De faxfunctionaliteit testen](#)
- [Stap 9: De tonercartridge controleren](#)
- [Stap 10: Probeer een afdruktaak vanaf de computer te verzenden](#)
- [Stap 11: Controleer of het product is verbonden met het netwerk.](#)

## Stap 1: Zorgen dat het apparaat goed is ingesteld

1. Druk op de aan-uitknop om de modus Auto-uit uit te schakelen of om het apparaat in te schakelen.
2. Controleer alle kabels en netsnoeren.
3. Controleer of de netspanning geschikt is voor de stroomconfiguratie van het product (Zie het etiket achter op het product voor de voltagevereisten.). Als u een stekkerblok gebruikt waarvan het voltage niet binnen de specificaties valt, sluit u het product rechtstreeks aan op een stopcontact. Als het apparaat al op een stopcontact is aangesloten, probeert u een ander stopcontact.
4. Neem contact op met de HP klantenondersteuning als de MFP nog geen stroom krijgt.

## Stap 2: Controleer de bekabeling of de draadloze verbinding

1. Controleer de kabelaansluiting tussen het product en de computer. Zorg ervoor dat de kabel goed is aangesloten.
2. Controleer of de kabel beschadigd is door zo mogelijk een andere kabel te gebruiken.
3. Als het apparaat op een netwerk is aangesloten, controleert u het volgende:
  - Controleer het lampje naast de netwerkverbinding op het apparaat. Als het netwerk actief is, brandt het lampje groen.
  - Zorg ervoor dat u een netwerkkabel gebruikt voor de netwerkaansluiting in plaats van een telefoonsnoer.

- Zorg ervoor dat de netwerkrouter, -hub of -switch is ingeschakeld en dat het netwerk juist functioneert.
- Als uw computer of het apparaat is verbonden met een draadloos netwerk, kan een zwak signaal of een storing van het signaal uw afdruktaken vertragen.
- Als het apparaat draadloos is verbonden, drukt u een testrapport voor het draadloze netwerk af om te controleren of de draadloze verbinding correct functioneert.
  - a. Raak in het beginscherm van het bedieningspaneel de knop Instellingen  aan.
  - b. Raak de knop [Zelfdiagnose](#) aan.
  - c. Raak de knop [Test voor draadloze verbinding uitvoeren](#) aan om het rapport af te drukken.
- 4. Als u een firewall op de computer gebruikt, blokkeert dit systeem mogelijk de communicatie met het apparaat. Probeer de firewall tijdelijk uit te schakelen om te kijken of deze het probleem veroorzaakt.

### Stap 3: Controleer op het bedieningspaneel of er een foutbericht wordt weergegeven

Als alles goed is, wordt op het bedieningspaneel aangegeven dat het apparaat gereed is. Als er een foutbericht wordt weergegeven, probeer het probleem dan op te lossen.

### Stap 4: Het papier controleren

1. Controleer of het gebruikte afdruk materiaal aan de specificaties voldoet.
2. Controleer of het papier juist is geplaatst in de invoerlade.

### Stap 5: De software controleren

1. Zorg dat de productsoftware goed is geïnstalleerd.
2. Controleer of u de printdriver voor dit product hebt geïnstalleerd. Controleer het programma om te zien of u de printdriver voor dit product gebruikt.

### Stap 6: Test de afdrukfunctie

1. Druk een configuratierapport af.
  - a. Raak in het beginscherm van het bedieningspaneel de knop Informatie  aan.
  - b. Raak de knop [Rapport](#) aan om het configuratierapport af te drukken.
2. Als de pagina niet wordt afgedrukt, moet u controleren of de invoerlade papier bevat.
3. Als het papier vastloopt in het apparaat, dient u de storing te verhelpen.

## Stap 7: Test de kopieerfunctie

1. Plaats de configuratiepagina in de documentinvoer en maak een kopie. Als het papier niet soepel door de documentinvoer wordt gevoerd, moet u de invoerrollen en het scheidingskussen mogelijk schoonmaken. Zorg ervoor dat het papier voldoet aan de specificaties voor dit apparaat.
2. Plaats de configuratiepagina op de glasplaat en maak een kopie.
3. Als de afdrukkwaliteit van de gekopieerde pagina's onvoldoende is, reinigt u de glasplaat en de glasstrook.

---

**⚠ VOORZICHTIG:** Gebruik geen schuurmiddelen, aceton, benzeen, ammonia, ethylalcohol of tetrachloorkoolstof op enig deel van het apparaat omdat deze het apparaat kunnen beschadigen. Zorg ervoor dat er geen vloeistoffen op de glasplaat van de scanner komen. Ze kunnen in het apparaat lekken en dit beschadigen.

---

## Stap 8: De faxfunctionaliteit testen

1. Raak in het beginscherm van het bedieningspaneel de knop Instellingen  aan.
2. Open de volgende menu's:
  - Service
  - Faxservice
3. Raak de knop **Faxtest uitvoeren** aan om het testrapport voor de fax af te drukken. Dit rapport geeft informatie over de faxfunctionaliteit.

## Stap 9: De tonercartridge controleren

Druk een pagina met de status van de benodigdheden af en controleer de resterende levensduur van de tonercartridge.

1. Raak in het beginscherm van het bedieningspaneel de knop Benodigdheden  aan.
2. Raak de knop **Rapport** aan om de statuspagina voor benodigdheden af te drukken.

## Stap 10: Probeer een afdraktaak vanaf de computer te verzenden

1. Probeer de afdraktaak uit te voeren vanaf een andere computer waarop de apparaatsoftware is geïnstalleerd.
2. Controleer de verbinding van de USB- of netwerkkabel. Leid het product om naar de juiste poort of installeer de software opnieuw, waarbij u de nieuwe aansluitmethode selecteert.
3. Als de afdrukkwaliteit onacceptabel is, controleer dan of de afdrukinstellingen correct zijn voor het papier dat u gebruikt.

## **Stap 11: Controleer of het product is verbonden met het netwerk.**

Open voor netwerkproducten een webbrowser, voer het IP-adres van het product (te vinden op de eerder afgedrukte configuratiepagina) in het adresveld in om de geïntegreerde webserver van HP te openen. Als de HP geïntegreerde webserver niet wordt geopend, installeer het product dan opnieuw op het netwerk.

## De fabrieksinstellingen herstellen

Als u de fabrieksinstellingen terugzet, worden alle apparaat- en netwerkinstellingen weer op de fabriekswaarden ingesteld. De paginateller, het ladeformaat en de taal worden niet opnieuw ingesteld. Volg onderstaande stappen om de fabrieksinstellingen van het apparaat te herstellen.

---

**⚠ VOORZICHTIG:** Wanneer u de fabrieksinstellingen terugzet, worden alle instellingen gewijzigd in de standaardwaarden. Ook worden in het geheugen opgeslagen pagina's verwijderd.

---

1. Druk op de knop Instellingen  op het bedieningspaneel van het apparaat.
2. Ga naar het menu [Service](#) en raak dit aan.
3. Ga naar de knop [Standaardwaarden](#) aan raak deze aan. Raak vervolgens de knop [OK](#) aan.

Het product wordt automatisch opnieuw opgestart.



## Help-systeem op het bedieningspaneel

Het apparaat heeft een ingebouwd Help-systeem dat uitleg geeft over het gebruik van elk scherm. U opent het Help-systeem door de knop Help ? in de rechterbovenhoek van het scherm aan te raken.

Voor sommige schermen opent Help een algemeen menu waarin kan worden gezocht naar specifieke onderwerpen. U kunt door de menustructuur bladeren door het aanraken van de menuknoppen.

In sommige Help-schermen worden animaties weergegeven die u helpen bij het doorlopen van procedures, bijvoorbeeld het verhelpen van papierstoringen.

Voor schermen met instellingen voor afzonderlijke taken opent Help een onderwerp dat de opties voor dat scherm uitlegt.

Als er een fout of waarschuwing op het apparaat wordt gegeven, raakt u de knop Help ? aan om een bericht weer te geven waarin het probleem wordt beschreven. In dat bericht staan ook instructies voor het oplossen van het probleem.

# Papier wordt niet goed ingevoerd of loopt vast

- [Het apparaat pakt geen papier op](#)
- [Het apparaat pakt meerdere vellen papier op.](#)
- [Het papier in de documentinvoer loopt vast of scheef of er worden meerdere vellen tegelijk doorgevoerd](#)
- [Papierstoringen in de lades voorkomen](#)

## Het apparaat pakt geen papier op

Als het apparaat geen papier uit de lade pakt, kunt u het volgende proberen.

1. Open het apparaat en verwijder eventuele vastgelopen vellen papier.
2. Plaats papier met het juiste formaat in de lade.
3. Controleer of het papierformaat en de papiersoort correct zijn ingesteld op het bedieningspaneel van het apparaat.
4. Zorg ervoor dat de papiergeleiders in de lade zijn afgestemd op het papierformaat. Pas de geleiders aan tot de juiste inspringing in de lade.
5. Controleer op het bedieningspaneel of het apparaat wacht op een bevestiging om het papier handmatig in te voeren. Plaats papier en ga verder met afdrukken.
6. De rollen boven de lade zijn mogelijk vuil geworden. Maak de rollen schoon met een pluisvrije doek die is bevochtigd met warm water.

## Het apparaat pakt meerdere vellen papier op.

Als het apparaat meerdere vellen papier uit de lade pakt, kunt u het volgende proberen.

1. Verwijder de stapel papier uit de lade, buig de stapel, draai deze 180 graden en draai hem vervolgens om. *Waaier het papier niet uit.* Plaats de stapel papier terug in de lade.
2. Gebruik uitsluitend papier dat voldoet aan de specificaties van HP voor dit apparaat.
3. Gebruik geen papier dat is gekreukeld, gevouwen of beschadigd. Gebruik indien nodig papier uit een ander pak.
4. Controleer of de lade niet te vol is. Als dit wel het geval is, dient u de gehele stapel papier uit de lade te verwijderen, de stapel recht te leggen en een deel van de stapel papier terug te plaatsen in de lade.
5. Zorg ervoor dat de papiergeleiders in de lade zijn afgestemd op het papierformaat. Pas de geleiders aan tot de juiste inspringing in de lade.
6. Zorg ervoor dat de omgeving van de printer binnen de specificaties valt.

## Het papier in de documentinvoer loopt vast of scheef of er worden meerdere vellen tegelijk doorgevoerd

- Mogelijk zit er iets op het origineel, zoals een nietje of een zelfhechtend memoblaadje, dat moet worden verwijderd.
- Zorg dat de klep van de documentinvoer gesloten is.
- Misschien zijn de pagina's niet goed geplaatst. Leg de pagina's recht en stel de papiergeleiders in om de stapel te centreren.
- De papiergeleiders werken goed als ze tegen beide zijden van de papierstapel zijn geschoven. Controleer of de papierstapel recht ligt en de geleiders tegen de stapel zijn geplaatst.
- Controleer of zich geen stukken papier, nietjes, paperclips of andere ongerechtigheden in de papierbaan bevinden.
- Reinig de rollen van de documentinvoer en het scheidingskussen. Gebruik hiervoor perslucht of een schone, pluisvrije doek die is bevochtigd met warm water.

## Papierstoringen in de lades voorkomen

Probeer de volgende oplossingen om papierstoringen te voorkomen.

1. Gebruik uitsluitend papier dat voldoet aan de specificaties van HP voor dit apparaat.
2. Gebruik geen papier dat is gekreukeld, gevouwen of beschadigd. Gebruik indien nodig papier uit een ander pak.
3. Gebruik geen papier waarop al eerder is afgedrukt of gekopieerd.
4. Controleer of de lade niet te vol is. Als dit wel het geval is, dient u de gehele stapel papier uit de lade te verwijderen, de stapel recht te leggen en een deel van de stapel papier terug te plaatsen in de lade.
5. Zorg ervoor dat de papiergeleiders in de lade zijn afgestemd op het papierformaat. Schuif de geleiders tegen de stapel papier aan zonder het papier te buigen.
6. Plaats de lade goed in het apparaat.
7. Gebruik de handmatige invoer wanneer u afdrukt op zwaar of geperforeerd papier, of papier met reliëf en voer de vellen een voor een in.
8. Controleer of de lade correct is ingesteld voor de papiersoort en het papierformaat.
9. Zorg ervoor dat de omgeving van de printer binnen de specificaties valt.

# Storingen verhelpen

- [Storingslocaties](#)
- [Storingen verhelpen in de documentinvoer](#)
- [Storingen verhelpen in het uitvoergebied](#)
- [Papierstoringen in lade 1 verhelpen](#)
- [Papierstoringen in lade 2 of de optionele lade 3 verhelpen](#)
- [Storingen verhelpen in de fuser](#)
- [Storingen in de duplexeenheid verhelpen](#)

## Storingslocaties

In deze afbeelding ziet u waar papierstoringen zich kunnen voordoen. Bovendien verschijnen op het bedieningspaneel aanwijzingen aan de hand waarvan u het vastgelopen papier kunt vinden en verwijderen.

 **OPMERKING:** Gebieden in het product die moeten worden geopend om vastgelopen papier te verwijderen, zijn voorzien van groene handgrepen of groene etiketten.

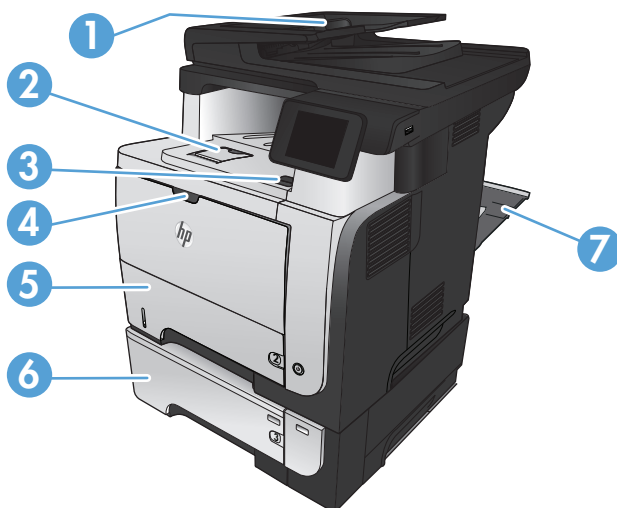

1	Documentinvoergedeelte
2	Uitvoerbak
3	De ruimte bij de bovenklep en de tonercartridges
4	Lade 1
5	Oppakgedeelte lade 2 Duplexgebied (verwijder lade 2 voor toegang)

6	Optionele lade 3
7	Achterklep

## Storingen verhelpen in de documentinvoer

1. Open de klep van de documentinvoer.

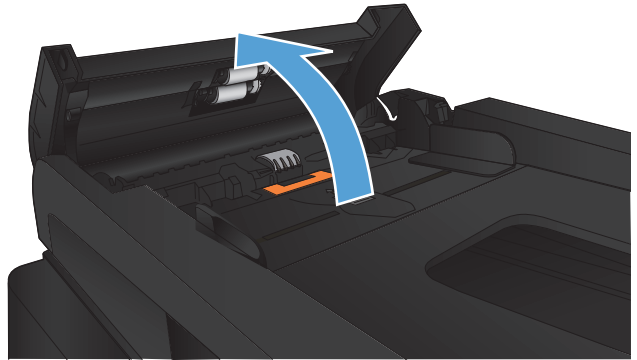

2. Trek het vastgelopen papier langzaam naar buiten.

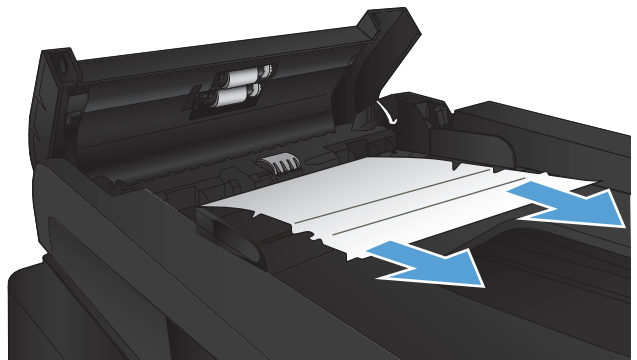

3. Sluit de klep van documentinvoer. Zorg dat deze volledig is gesloten.

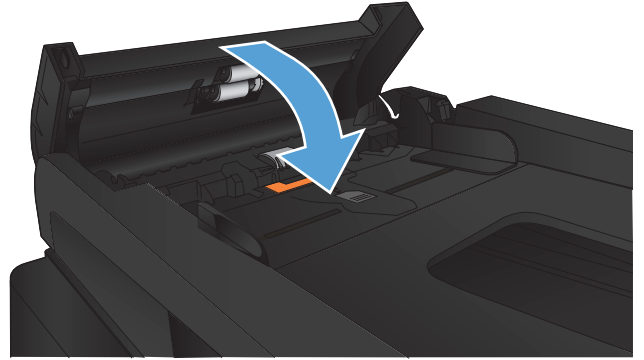

4. Open het deksel van de scanner. Trek het papier voorzichtig los als het is vastgelopen achter de scannerklep.

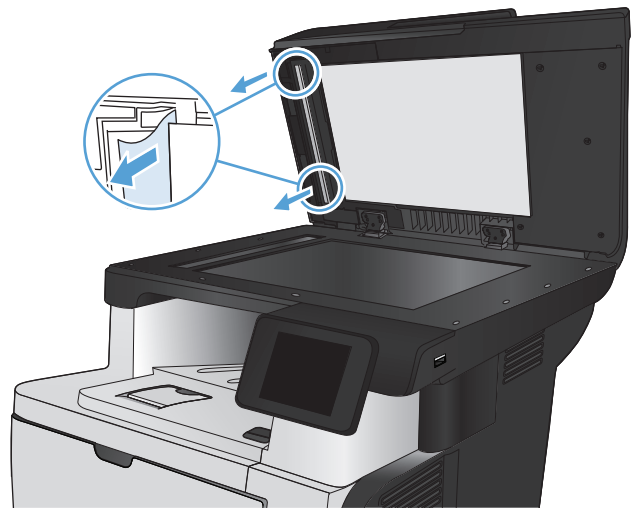

## Storingen verhelpen in het uitvoergebied

1. Als in de uitvoerbak vastgelopen papier zichtbaar is, pakt u dit vast bij de voorste rand en verwijdert u het voorzichtig.



2. Open de achterklep en duw deze omlaag zodat deze volledig is geopend met een hoek van 90°.

**OPMERKING:** De achterklep heeft twee posities. U kunt de klep openen tot een hoek van 45° voor gebruik als achterste uitvoerlade en tot een hoek van 90° voor het oplossen van papierstoringen.

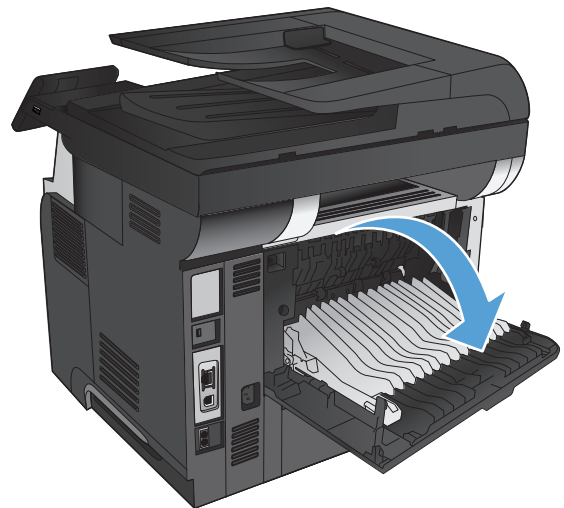



3. Verwijder vastgelopen papier.



4. Sluit de achterklep.

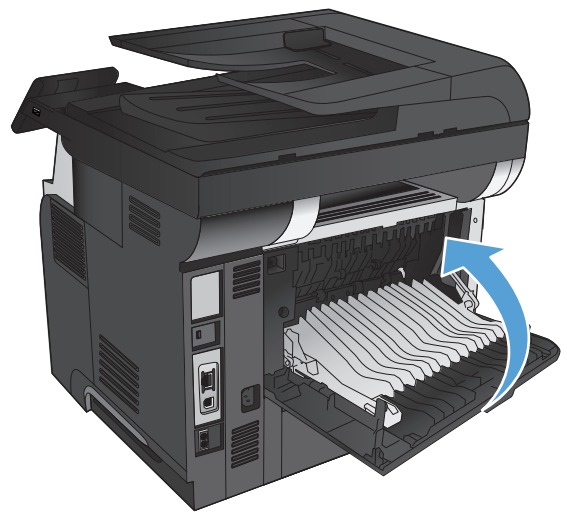

## Papierstoringen in lade 1 verhelpen

1. Als het vel papier zichtbaar is in de lade, trekt u het papier langzaam uit het apparaat.

Als het vel papier in het apparaat is getrokken, gaat u verder met de volgende stappen.

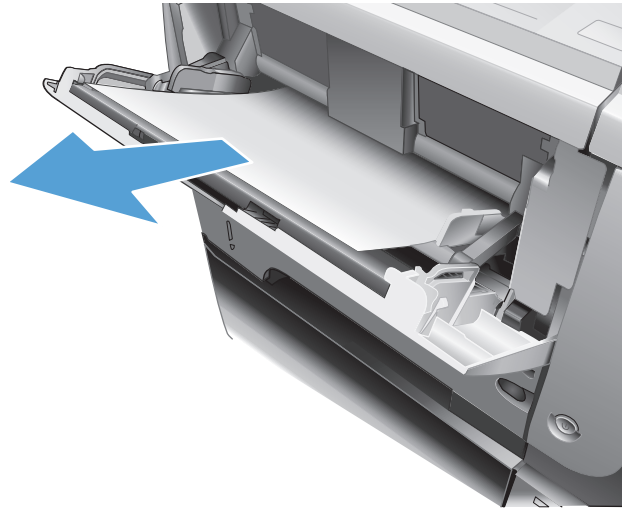

2. Druk op de ontgrendelknop van de voorklep.



3. Open de voorste klep.

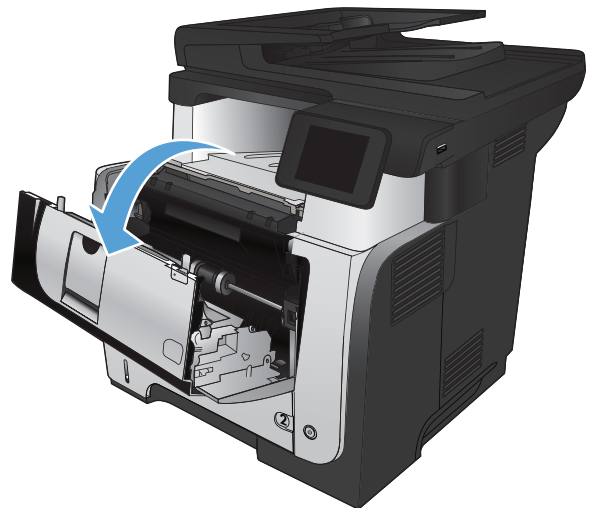

4. Verwijder de tonercartridge.

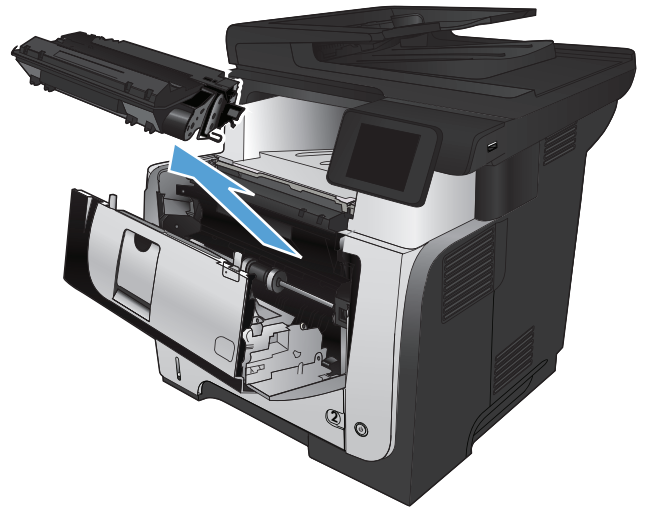

5. Trek de kleppen omhoog die toegang geven tot het vastgelopen papier en verwijder dit papier.

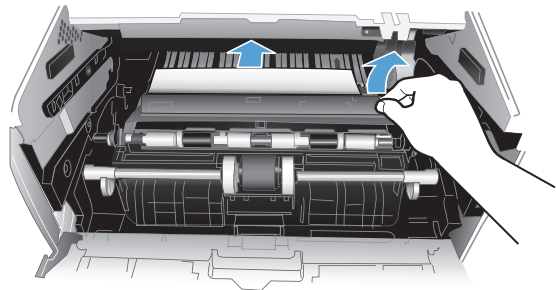

6. Plaats de tonercartridge terug.

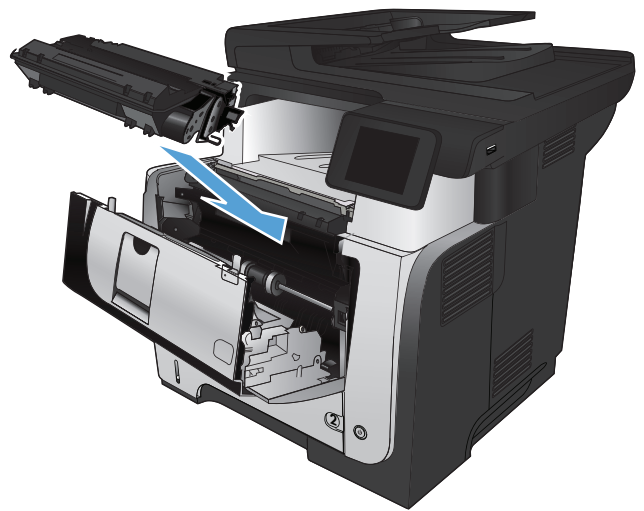

7. Sluit de voorklep.

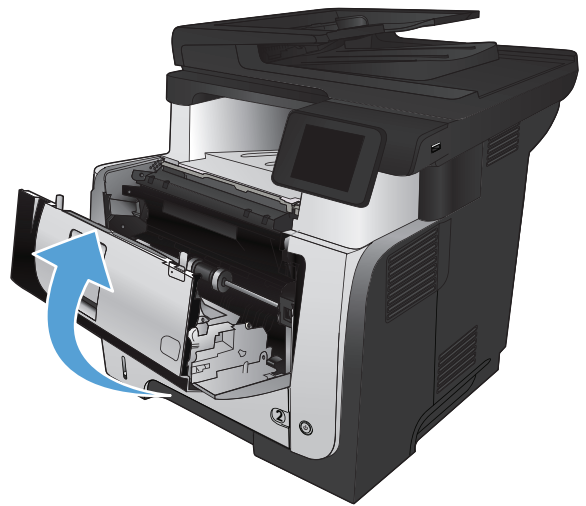

## Papierstoringen in lade 2 of de optionele lade 3 verhelpen

1. Verwijder de lade uit het apparaat.

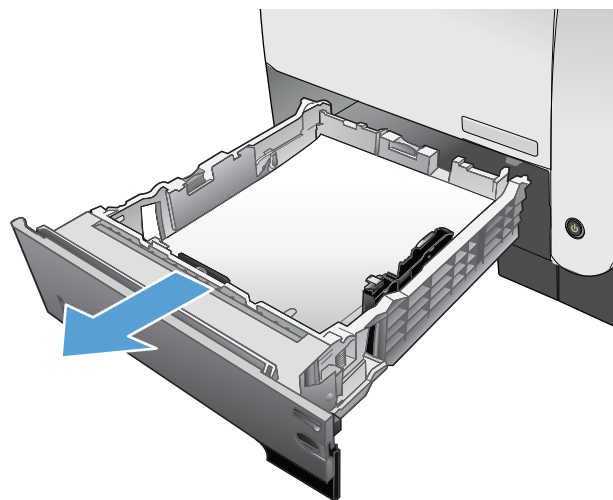

2. Verwijder het papier uit de lade en gooi het beschadigde papier weg.

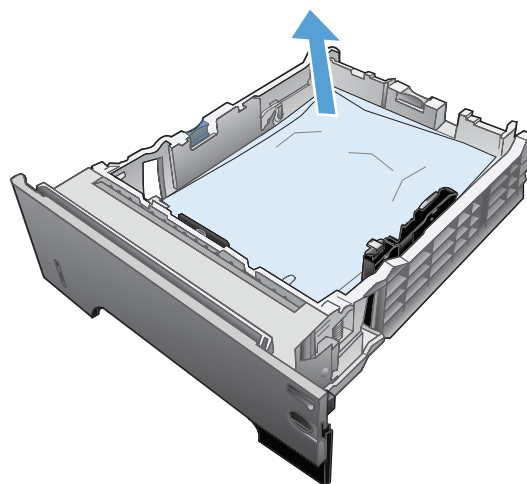

3. Controleer of de achterste papiergeleider is aangepast aan het juiste papierformaat. Druk, indien nodig, de ontgrendeling in en verplaats de achterste papiergeleider naar de juiste plaats. Als het goed is, hoort u een klik.

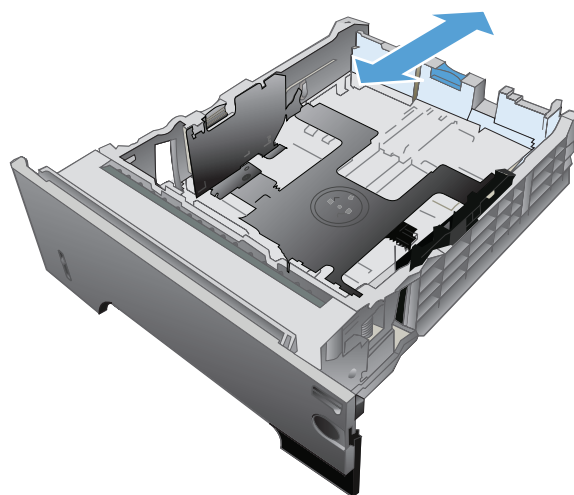

4. Plaats het papier in de lade. Let erop dat de stapel papier in alle vier hoeken plat ligt en dat de bovenzijde van de stapel niet boven de maximale papierhoogte-indicator uitkomt.

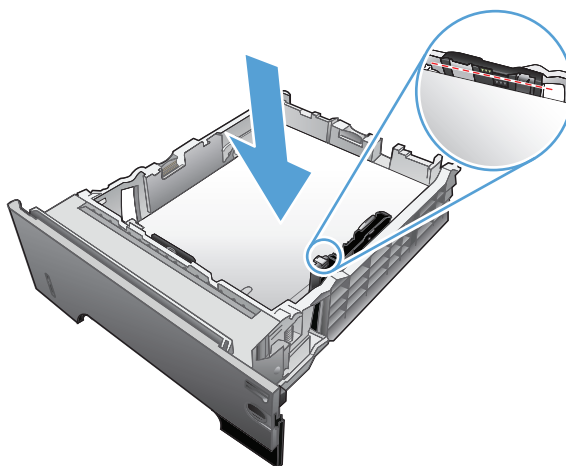

5. Plaats lade terug en sluit deze.

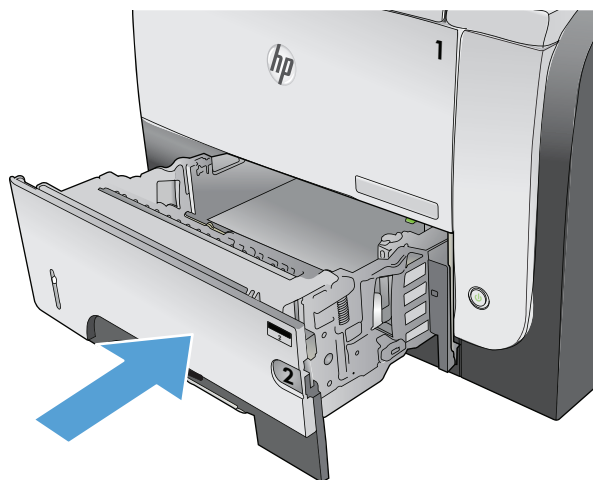

6. Druk op de ontgrendelknop van de voorklep.



7. Open de voorste klep.

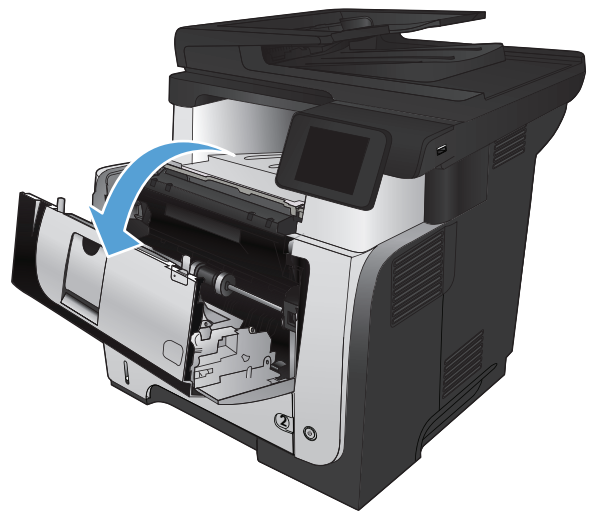

8. Verwijder de tonercartridge.

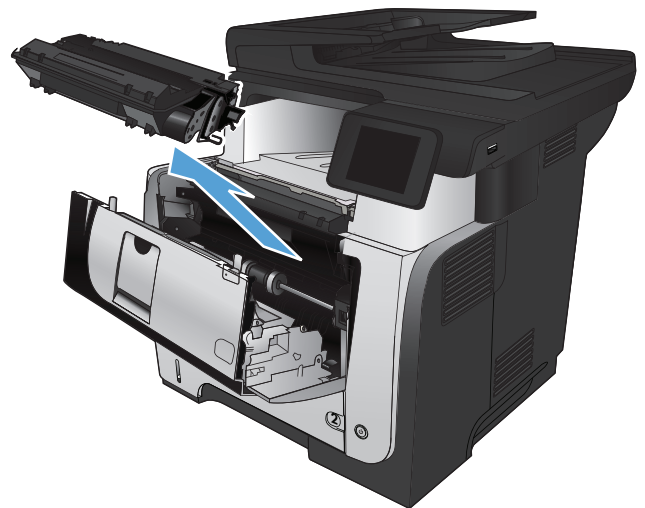

9. Trek de kleppen omhoog die toegang geven tot het vastgelopen papier en verwijder dit papier.

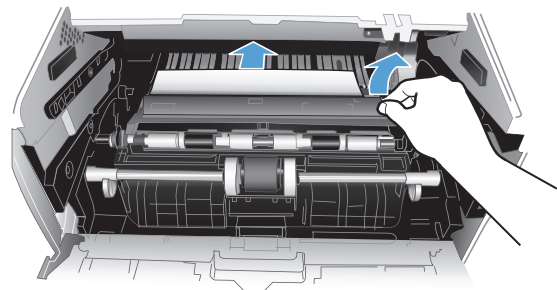

**10.** Plaats de tonercartridge terug.

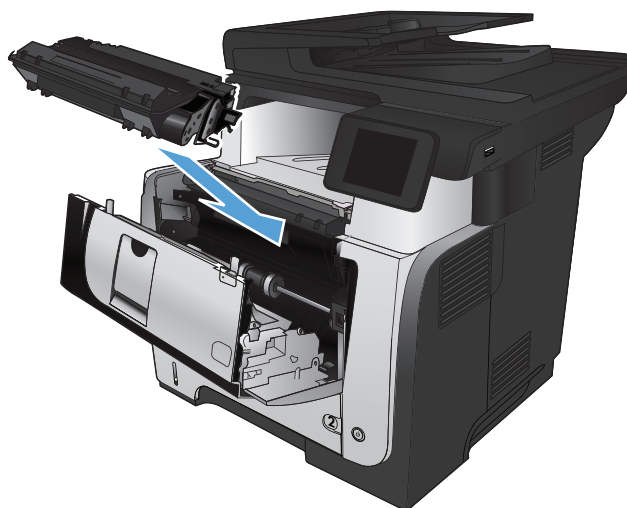

**11.** Sluit de voorklep.

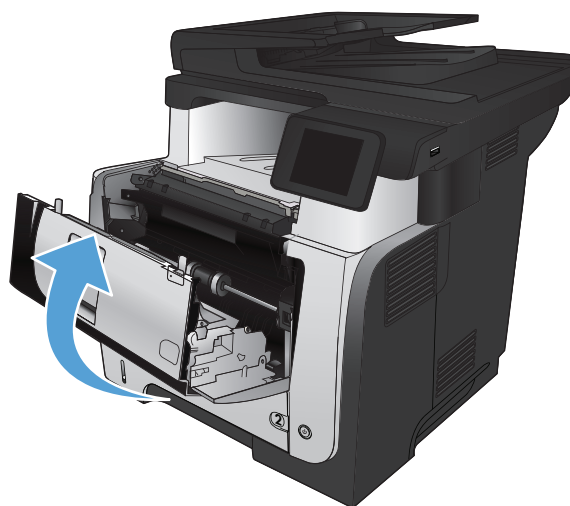



## Storingen verhelpen in de fuser

1. Druk op de ontgrendelknop van de voorklep.



2. Open de voorste klep.

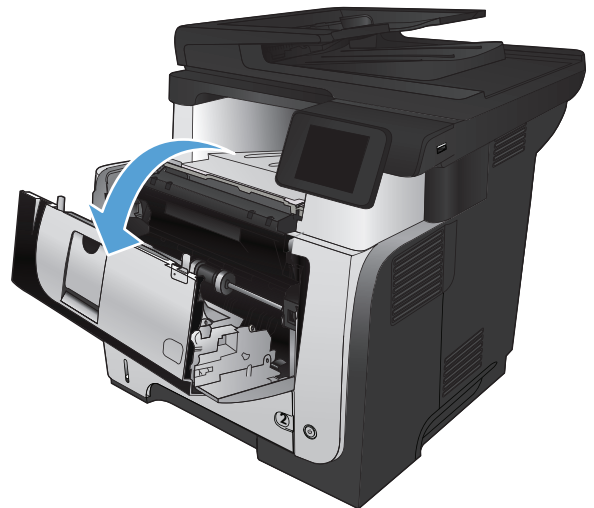

3. Verwijder de tonercartridge.

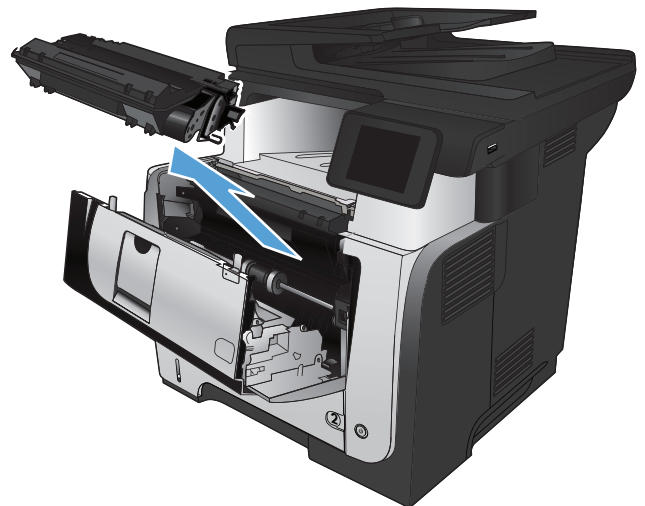

4. Trek de kleppen omhoog die toegang geven tot het vastgelopen papier en verwijder dit papier.

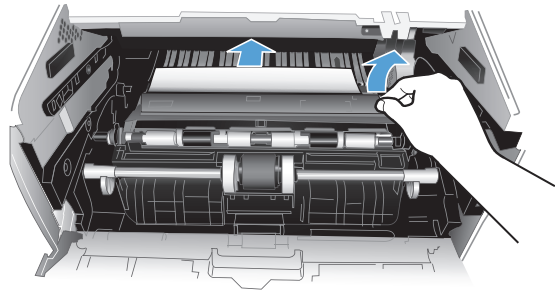

5. Plaats de tonercartridge terug.

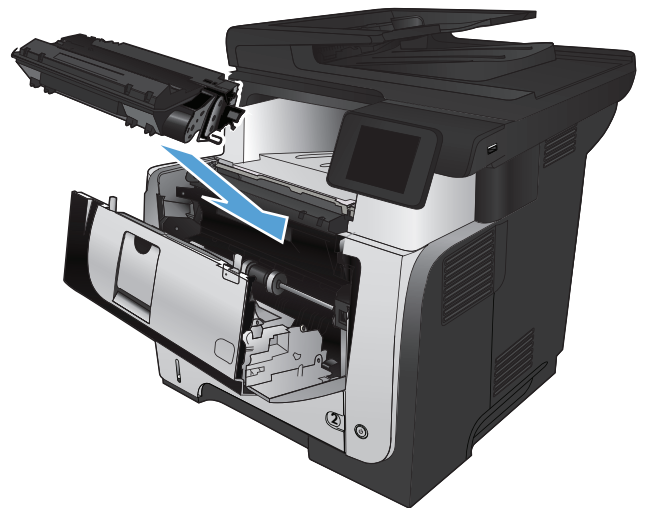

6. Sluit de voorklep.

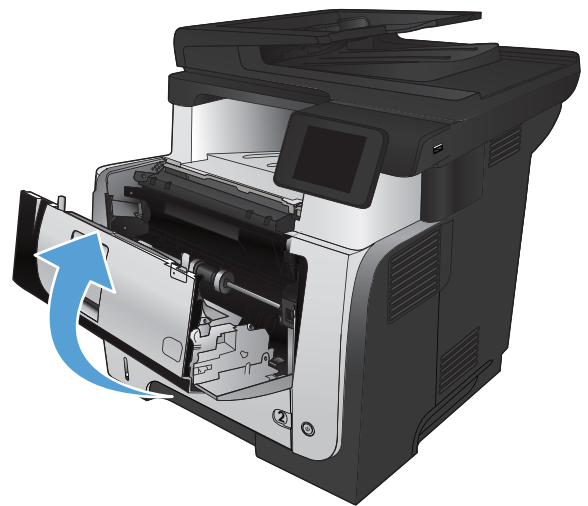

## Storingen in de duplexeenheid verhelpen

1. Verwijder lade 2 helemaal uit het apparaat.

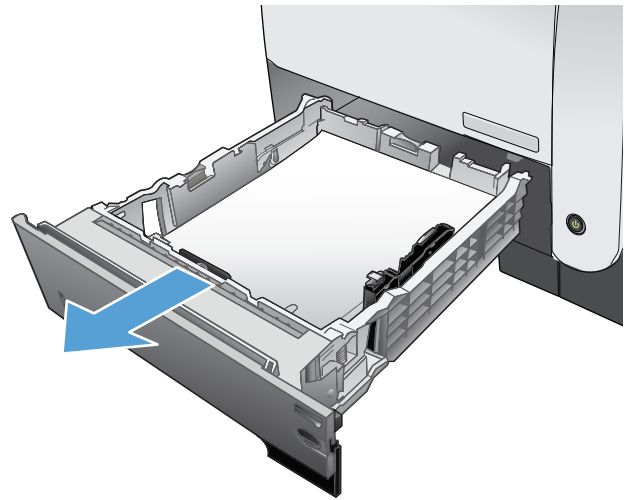

2. Druk op de groene knop om de duplexlade vrij te geven.



3. Verwijder vastgelopen papier.

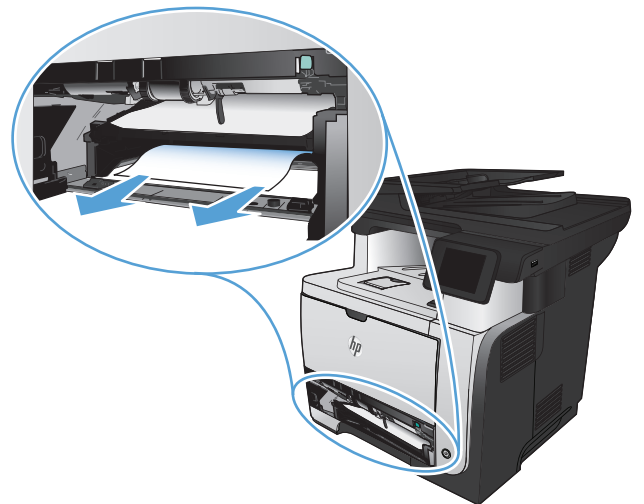

4. Sluit de duplexlade.

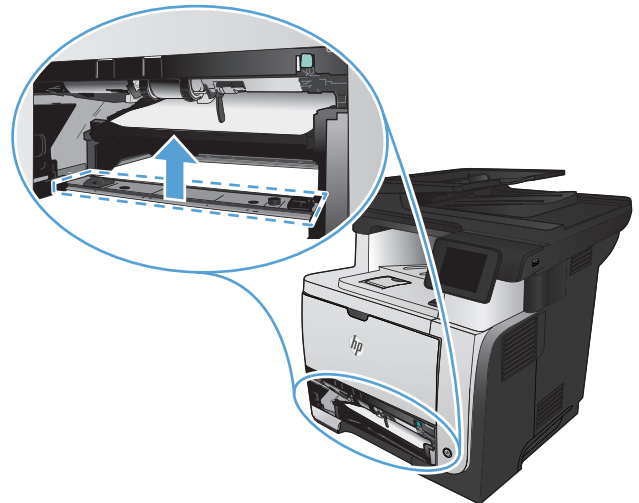

5. Plaats lade 2 terug.

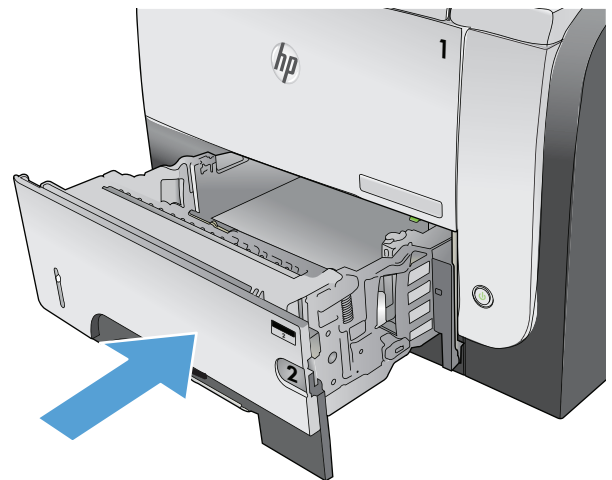

# De afdrukkwaliteit verbeteren

- [Afdrukken vanuit een ander softwareprogramma](#)
- [De instelling voor de papiersoort controleren voor een afdruktaak](#)
- [De status van tonercartridges controleren](#)
- [Een reinigingspagina afdrukken](#)
- [Een tonercartridge visueel inspecteren](#)
- [Papier en afdrukgeving controleren](#)
- [EconoMode-instellingen controleren](#)
- [Een andere printerdriver proberen](#)

## Afdrukken vanuit een ander softwareprogramma

Probeer af te drukken vanuit een ander softwareprogramma. Als de pagina correct wordt afgedrukt, ligt het probleem bij het programma dat u gebruikt om het document af te drukken.

## De instelling voor de papiersoort controleren voor een afdruktaak

Controleer de instelling voor de papiersoort indien u afdrukt vanuit een softwareprogramma en de pagina's een van de volgende problemen hebben:

- vlekken
- onscherp afgedrukt
- donker afgedrukt
- omgekruld papier
- tonerstippen
- losse toner
- kleine gedeelten waar de toner helemaal is weggefallen

## De instelling voor de papiersoort controleren (Windows)

1. Selecteer de **afdruk** optie vanuit het programma.
2. Selecteer het apparaat en klik vervolgens op de knop **Eigenschappen** of **Voorkeuren**.
3. Klik op het tabblad **Papier/Kwaliteit**.
4. Klik in de vervolgkeuzelijst **Papiersoort** op **Meer...**
5. Vouw de lijst **Type is:** uit.
6. Vouw de categorie met papiersorten uit die het best overeenkomt met het papier dat u gebruikt.

7. Selecteer de papiersoort die u gebruikt en klik vervolgens op de knop **OK**.
8. Klik op de knop **OK** om het dialoogvenster **Documenteigenschappen** te sluiten. Klik in het dialoogvenster **Afdrukken** op de knop **OK** om de taak af te drukken.

## De instelling voor de papiersoort controleren (Mac OS X)

1. Klik op het menu **Bestand** en vervolgens op de optie **Afdrukken**.
2. Selecteer dit apparaat in het menu **Printer**.
3. Het menu **Aantal en pagina's** wordt standaard weergegeven door de printerdriver. Open de vervolgkeuzelijst van het menu en klik op het menu **Afwerking**.
4. Selecteer een soort in de vervolgkeuzelijst **Soort afdruk materiaal**.
5. Klik op de knop **Afdrukken**.

## De status van tonercartridges controleren

Op de pagina Status benodigdheden vindt u de volgende informatie:

- Geschatte resterende levensduur van de cartridge in procenten
- Geschat aantal resterende pagina's
- Onderdeelnummers van HP tonercartridges
- Aantal afgedrukte pagina's

Ga als volgt te werk om de statuspagina voor benodigdheden af te drukken:

1. Raak in het beginscherm van het bedieningspaneel de knop Benodigdheden  aan.
2. Raak de knop **Rapport** aan om de statuspagina voor benodigdheden af te drukken.

## Een reinigingspagina afdrukken

1. Raak in het beginscherm van het bedieningspaneel de knop Instellingen  aan.
2. Raak het menu **Service** aan.
3. Raak de knop **Reinigingspagina** aan.
4. Laad gewoon papier of A4-papier wanneer dit wordt gevraagd.
5. Raak de knop **OK** aan om het reinigen te starten.

De printer drukt de eerste zijde af. Vervolgens wordt u gevraagd de pagina uit de uitvoerlade te verwijderen en in dezelfde richting opnieuw in lade 1 te plaatsen. Wacht tot het proces is voltooid. Gooi de afgedrukte pagina weg.

## Een tonercartridge visueel inspecteren

1. Verwijder de tonercartridge uit het apparaat en controleer of de verzegeling is verwijderd.
2. Controleer of de geheugenchip is beschadigd.
3. Controleer het oppervlak van de groene afbeeldingsdrum van de tonercartridge.

**⚠ VOORZICHTIG:** Raak de afbeeldingsdrum niet aan. Vingerafdrukken op de afbeeldingsdrum kunnen problemen geven met de afdrukkwaliteit.

4. Vervang de tonercartridge als zich krassen, vingerafdrukken of andere beschadigingen op de afbeeldingsdrum bevinden.
5. Als de afbeeldingsdrum niet is beschadigd, schudt u de tonercartridge een paar keer licht en installeert u deze vervolgens opnieuw. Druk enkele pagina's af om te zien of het probleem is opgelost.

## Papier en afdrukomgeving controleren

### Papier gebruiken dat voldoet aan de specificaties van HP

Gebruik ander papier als zich een van de volgende problemen voordoet:

- De afdruk is te licht of op sommige plekken vervaagd.
- Er bevinden zich tonervlekken op de afgedrukte pagina's.
- Op de afgedrukte pagina's is toner uitgelopen.
- De afgedrukte tekens zijn misvormd.
- Afgedrukte pagina's zijn gekruld.

Gebruik altijd papier van een type en gewicht dat door dit apparaat wordt ondersteund. Volg deze richtlijnen wanneer u het papier selecteert:

- Gebruik papier van goede kwaliteit en dat vrij is van sneden, inkepingen, scheuren, vlekken, losse deeltjes, stof, kreukels, gaten, nietjes en gekrulde of verbogen randen.
- Gebruik papier waarop nog nooit is afgedrukt.
- Gebruik papier dat is ontworpen voor laserprinters. Gebruik geen papier dat alleen is geschikt is voor inkjetprinters.
- Gebruik geen papier met een te ruw oppervlak. Gladder papier zorgt over het algemeen voor een beter afdrukresultaat.

## Omgeving van het product controleren

Controleer of het apparaat wordt gebruikt binnen de omgevingspecificaties die zijn opgenomen in de garantiebepalingen en de wettelijke mededelingen voor het product.

## EconoMode-instellingen controleren

HP raadt doorlopend gebruik van de EconoMode af. Als de EconoMode voortdurend wordt gebruikt, is het mogelijk dat de toner langer meegaat dan de mechanische onderdelen van de tonercartridge. Als de afdrukkwaliteit slechter wordt en niet meer acceptabel is, is het verstandig de tonercartridge te vervangen.

 **OPMERKING:** Deze functie is beschikbaar via de PCL 6-printerdriver voor Windows. Als u deze driver niet gebruikt, kunt u de functie ook inschakelen door de geïntegreerde webserver van HP te gebruiken.

Voer de volgende stappen uit als de hele pagina te donker of te licht is.

1. Selecteer de **afdrukoptie** vanuit het programma.
2. Selecteer het apparaat en klik op de knop **Eigenschappen** of **Voorkeuren**.
3. Klik op het tabblad **Papier/Kwaliteit** en ga naar het gedeelte **Afdrukkwaliteit**.
4. Gebruik deze instellingen als de pagina te donker is:
  - Selecteer de optie **600 dpi**.
  - Schakel het selectievakje **EconoModus** in om deze optie in te schakelen.

Gebruik deze instelling als de pagina te licht is:

- Selecteer de optie **FastRes 1200**.
  - Schakel het selectievakje **EconoModus** uit om deze optie uit te schakelen.
5. Klik op de knop **OK** om het dialoogvenster **Documenteigenschappen** te sluiten. Klik in het dialoogvenster **Afdrukken** op de knop **OK** om de taak af te drukken.

## Een andere printerdriver proberen

U dient mogelijk een andere printerdriver te gebruiken als afbeeldingen op de afgedrukte pagina onverwachte strepen bevatten, er tekst ontbreekt, de opmaak onjuist is of er andere lettertypen zijn gebruikt.

---

### HP PCL 6-driver

- Wordt meegeleverd als de standaarddriver. Deze driver wordt automatisch geïnstalleerd tenzij u een andere driver selecteert.
  - Aanbevolen voor alle Windows-omgevingen
  - Biedt in het algemeen de beste snelheid, afdrukkwaliteit en ondersteuning voor apparaatfuncties voor de meeste gebruikers
  - Ontwikkeld om samen te werken met de Windows Graphic Device Interface (GDI) voor optimale snelheid in Windows-omgevingen
  - Mogelijk niet helemaal compatibel met software van derden of aangepaste programma's die zijn gebaseerd op PCL 5
-



**HP UPD PS-driver**

- Aanbevolen voor afdrukken met programma's van Adobe® of met andere grafisch intensieve software
  - Biedt ondersteuning voor afdrukken via postscript-emulatie en voor postscript flash-lettertypen
- 

**HP UPD PCL 5**

- Aanbevolen voor alle veelvoorkomende afdruktaken op een kantoor (Windows-omgevingen)
  - Compatibel met eerdere PCL-versies en oudere HP LaserJet-producten
  - De beste keuze voor afdrukken via aangepaste softwareprogramma's of softwareprogramma's van derden
  - De beste keuze wanneer u in verschillende omgevingen werkt, waarbij het product dient te worden ingesteld op PCL 5 (UNIX, Linux, mainframe)
  - Ontworpen voor Windows-omgevingen in bedrijven om één driver te bieden die u voor meerdere printermodellen kunt gebruiken
  - Aanbevolen wanneer u naar meerdere printermodellen afdrukt vanaf een mobiele Windows-computer
- 

**HP UPD PCL 6**

- Aanbevolen voor printen in alle Windows-omgevingen
  - Biedt in het algemeen de beste snelheid, afdrukkwaliteit en ondersteuning voor apparaatfuncties voor de meeste gebruikers
  - Ontwikkeld voor gebruik met Windows Graphic Device Interface (GDI) voor de beste snelheid in Windows-omgevingen
  - Mogelijk niet volledig compatibel met oplossingen van derden en aangepaste oplossingen op basis van PCL5
- 

Aanvullende printerdrivers kunnen vanaf deze website worden gedownload: [www.hp.com/go/ljmfpm521series\\_software](http://www.hp.com/go/ljmfpm521series_software).

## De kopieerkwaliteit verbeteren

- [Controleren of er geen vuil of vlekken op de glasplaat van de scanner zitten](#)
- [Papierinstellingen controleren](#)
- [Optimaliseren voor tekst of afbeeldingen](#)
- [Rand-tot-rand kopiëren](#)
- [De oppakrollen en het scheidingskussen in de documentinvoer reinigen](#)

## Controleren of er geen vuil of vlekken op de glasplaat van de scanner zitten

In de loop der tijd kunnen zich vuilrestjes verzamelen op de scannerglasplaat en de witte plastic achterplaat waardoor de afdrukkwaliteit kan teruglopen. Volg de onderstaande procedure om de scanner te reinigen.

1. Druk op de aan-uitknop om het apparaat uit te schakelen en haal de stekker uit het stopcontact.

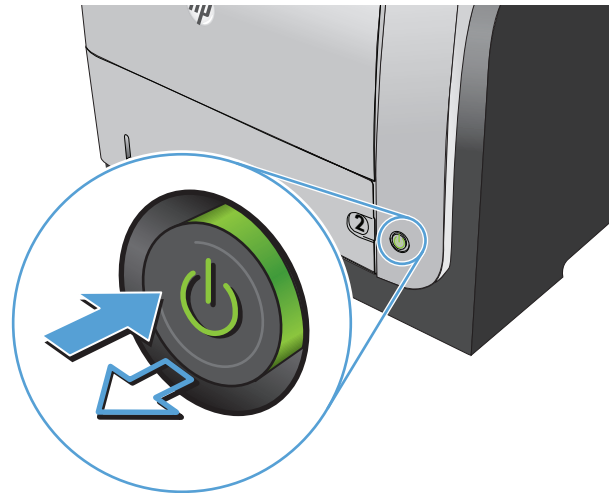

2. Open het deksel van de scanner.

3. Reinig de scannerglasplaat, de strip van de documentinvoer en de witte plastic achterplaat met een zachte doek of spons die is bevochtigd met een niet-agressief reinigingsmiddel.

**VOORZICHTIG:** Gebruik geen schuurmiddelen, aceton, benzeen, ammoniak, ethanol of tetrachloorkoolstof op het product; deze stoffen kunnen het product beschadigen. Laat de glasplaat of de plaat niet rechtstreeks met vloeistoffen in aanraking komen. Deze kunnen onder de glasplaat terechtkomen en het product beschadigen.

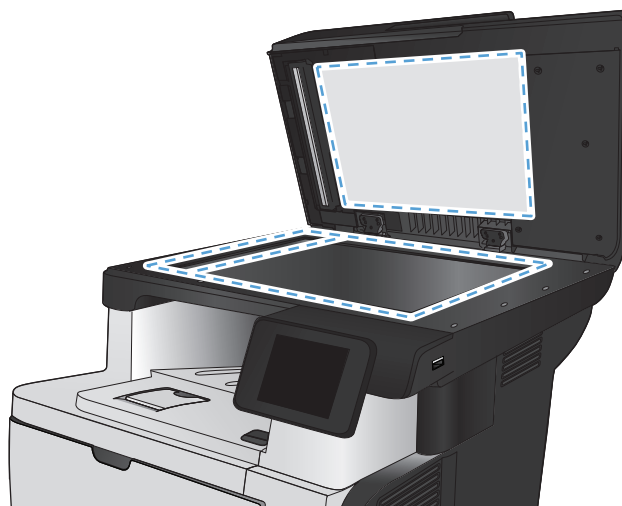

4. Droog de scannerglasplaat en de witte plastic onderdelen met een zeemleren spons of cellulosespons om vlekken te voorkomen.
5. Sluit het netsnoer aan op een stopcontact en druk op de aan-uitknop om het apparaat in te schakelen.

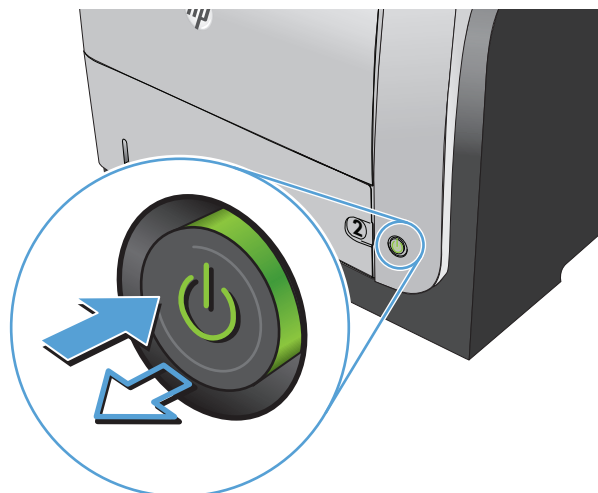

## Papierinstellingen controleren

1. Raak in het beginscherm van het bedieningspaneel de knop **Kopie** aan.
2. Raak de knop **Instellingen** aan, blader vervolgens naar de knop **Papier** en raak deze aan.
3. Raak in de lijst met papierformaten het formaat aan dat zich in lade 1 bevindt.
4. Raak in de lijst met papiersoorten de soort aan die zich in lade 1 bevindt.
5. Raak de knop **Kopiëren starten** aan om het kopiëren te starten.

## Optimaliseren voor tekst of afbeeldingen

De volgende instellingen voor kopieer kwaliteit zijn beschikbaar:

- **Aut. selectie:** Gebruik deze instelling als u de kwaliteit van de kopie niet erg belangrijk vindt. Dit is de standaardinstelling.
- **Gemengd:** Gebruik deze instelling voor documenten met zowel tekst als afbeeldingen.
- **Tekst:** Gebruik deze instelling voor documenten die uit voornamelijk tekst bestaan.
- **Afbeelding:** Gebruik deze instelling voor documenten die uit voornamelijk afbeeldingen bestaan.

1. Plaats het document op de glasplaat van de scanner of in de documentinvoer.

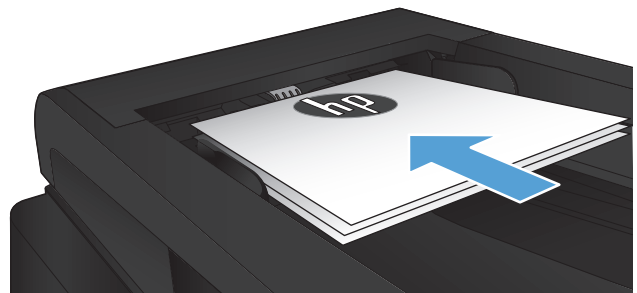

2. Raak in het beginscherm van het bedieningspaneel de knop **Kopie** aan.
3. Raak de knop **Instellingen** aan, blader vervolgens naar de knop **Optimaliseren** en raak deze aan. Raak de pijlknoppen aan om door de opties te bladeren en raak vervolgens een optie aan om deze te selecteren.
4. Raak de knop **Kopiëren starten** aan om het kopiëren te starten.

## Rand-tot-rand kopiëren

Het apparaat kan niet volledig van rand tot rand afdrukken. De pagina heeft een niet-bedrukbare rand van 4 mm.

### Aanwijzingen voor het afdrukken of scannen van documenten met afgekapte randen (zonder marges):

- Wanneer het origineel kleiner is dan het formaat van de uitvoer, plaatst u het origineel 4 mm verwijderd uit de hoek die wordt aangegeven met het pictogram op de scanner. Kopieer of scan opnieuw in deze positie.
- Wanneer het origineel het gewenste uitvoerformaat heeft, gebruikt u de functie **Verkl./vergr.** om de afbeelding te verkleinen zodat de kopie niet wordt bijgesneden.

## De oppakrollen en het scheidingskussen in de documentinvoer reinigen

Als het documentinvoergeedeelte van het apparaat problemen geeft met de verwerking van papier, zoals vastlopen of verwerken van meerdere vellen papier tegelijk, maak dan de oppakrollen van de documentinvoer en het scheidingskussen schoon.

1. Open de klep van de documentinvoer.

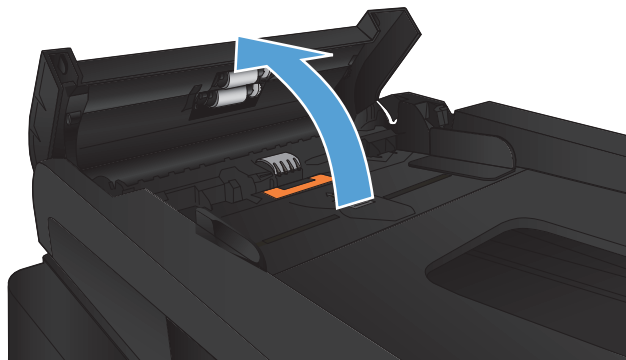

2. Gebruik een vochtige, pluisvrije doek om de beide oppakrollen en het scheidingskussen schoon te vegen.

**VOORZICHTIG:** Gebruik geen schuurmiddelen, aceton, benzeen, ammoniak, ethanol of tetrachloorkoolstof op het product; deze stoffen kunnen het product beschadigen. Laat de glasplaat of de plaat niet rechtstreeks met vloeistoffen in aanraking komen. Deze kunnen onder de glasplaat terechtkomen en het product beschadigen.

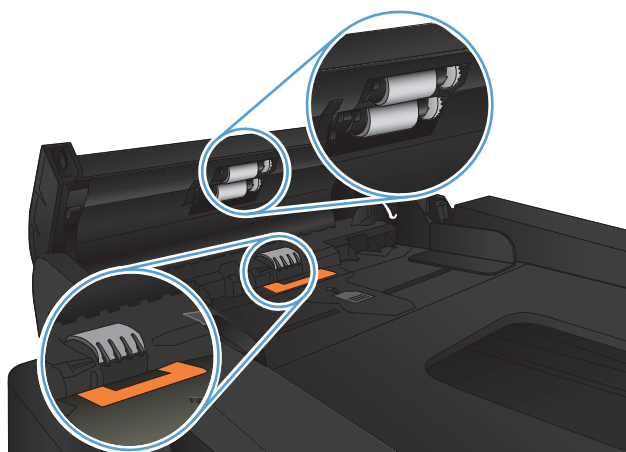

3. Sluit de klep van de documentinvoer.

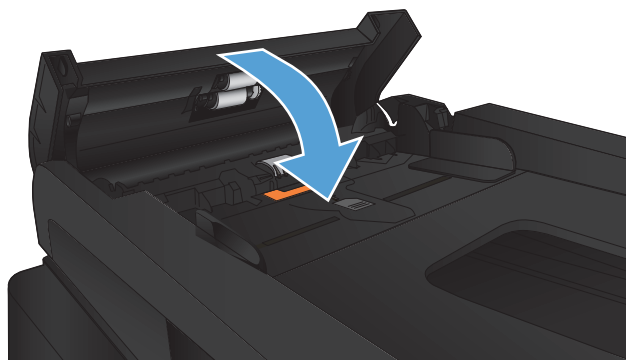

## De scankwaliteit verbeteren

- [Controleren of er geen vuil of vlekken op de glasplaat van de scanner zitten](#)
- [De oppakrollen en het scheidingskussen in de documentinvoer reinigen](#)

### Controleren of er geen vuil of vlekken op de glasplaat van de scanner zitten

In de loop der tijd kunnen zich vuilrestjes verzamelen op de scannerglasplaat en de witte plastic achterplaat waardoor de afdrukkwaliteit kan teruglopen. Volg de onderstaande procedure om de scanner te reinigen.

1. Druk op de aan-uitknop om het apparaat uit te schakelen en haal de stekker uit het stopcontact.

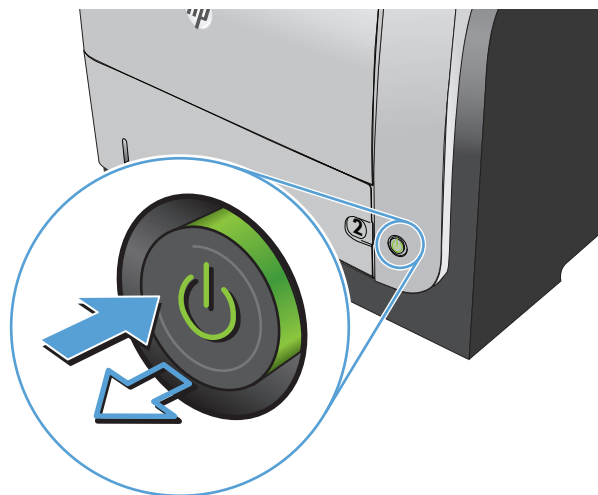

2. Open het deksel van de scanner.
3. Reinig de scannerglasplaat, de strip van de documentinvoer en de witte plastic achterplaat met een zachte doek of spons die is bevochtigd met een niet-agressief reinigingsmiddel.

**VOORZICHTIG:** Gebruik geen schuurmiddelen, aceton, benzeen, ammoniak, ethanol of tetrachloorkoolstof op het product; deze stoffen kunnen het product beschadigen. Laat de glasplaat of de plaat niet rechtstreeks met vloeistoffen in aanraking komen. Deze kunnen onder de glasplaat terechtkomen en het product beschadigen.

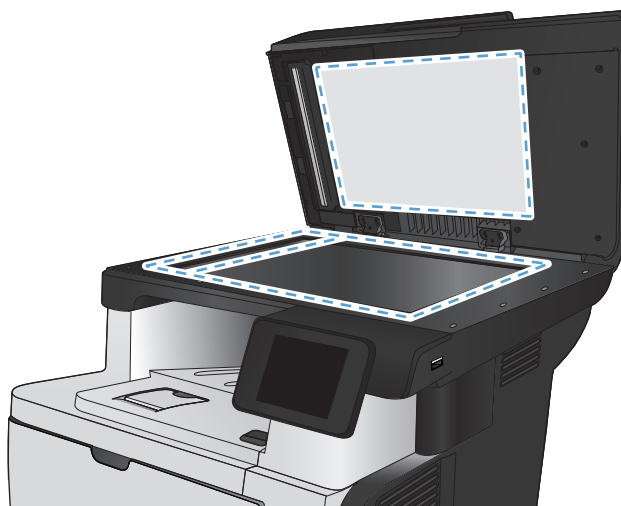

4. Droog de scannerglasplaat en de witte plastic onderdelen met een zeemleren spons of cellulosespons om vlekken te voorkomen.
5. Sluit het netsnoer aan op een stopcontact en druk op de aan-uitknop om het apparaat in te schakelen.

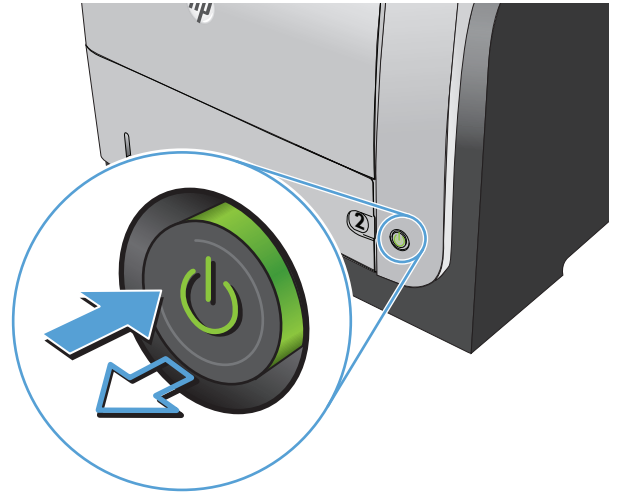

## De oppakrollen en het scheidingskussen in de documentinvoer reinigen

Als het documentinvoergedeelte van het apparaat problemen geeft met de verwerking van papier, zoals vastlopen of verwerken van meerdere vellen papier tegelijk, maak dan de oppakrollen van de documentinvoer en het scheidingskussen schoon.

1. Open de klep van de documentinvoer.

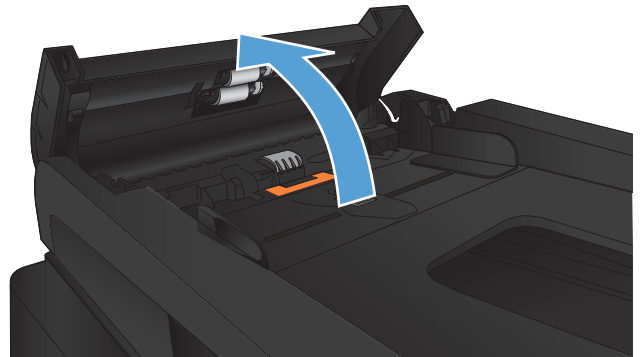

2. Gebruik een vochtige, pluisvrije doek om de beide oppakrollen en het scheidingskussen schoon te vegen.

**VOORZICHTIG:** Gebruik geen schuurmiddelen, aceton, benzeen, ammoniak, ethanol of tetrachloorkoolstof op het product; deze stoffen kunnen het product beschadigen. Laat de glasplaat of de plaat niet rechtstreeks met vloeistoffen in aanraking komen. Deze kunnen onder de glasplaat terechtkomen en het product beschadigen.

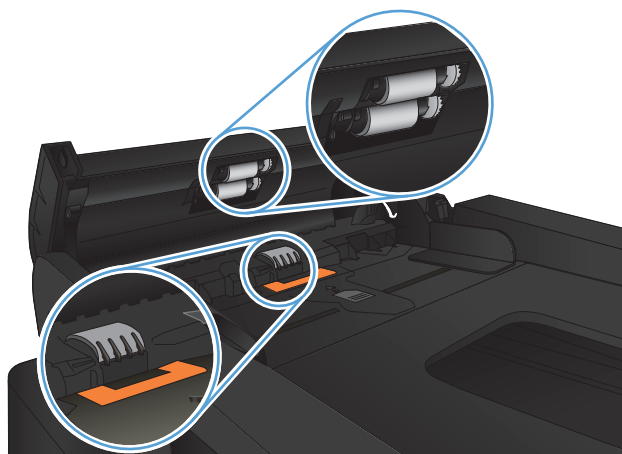

3. Sluit de klep van de documentinvoer.

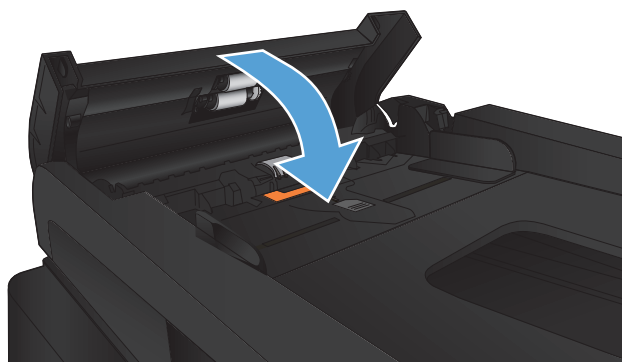



# De faxkwaliteit verbeteren

- [Controleren of er geen vuil of vlekken op de glasplaat van de scanner zitten](#)
- [Resolutie-instelling voor het verzenden van faxen controleren](#)
- [Instellingen voor foutcorrectie controleren](#)
- [Naar een ander faxapparaat verzenden](#)
- [De oppakrollen en het scheidingskussen in de documentinvoer reinigen](#)
- [Instelling voor aanpassen aan paginagrootte controleren](#)
- [Faxapparaat van de afzender controleren](#)

## Controleren of er geen vuil of vlekken op de glasplaat van de scanner zitten

In de loop der tijd kunnen zich vuilrestjes verzamelen op de scannerglasplaat en de witte plastic achterplaat waardoor de afdrukkwaliteit kan teruglopen. Volg de onderstaande procedure om de scanner te reinigen.

1. Druk op de aan-uitknop om het apparaat uit te schakelen en haal de stekker uit het stopcontact.

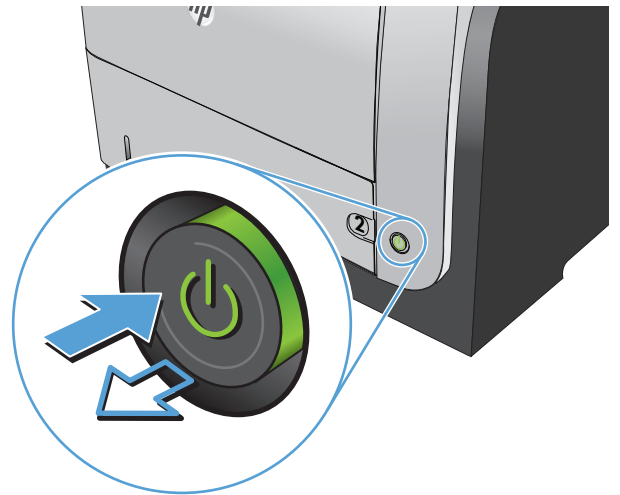

2. Open het deksel van de scanner.

3. Reinig de scannerglasplaat, de strip van de documentinvoer en de witte plastic achterplaat met een zachte doek of spons die is bevochtigd met een niet-agressief reinigingsmiddel.

**VOORZICHTIG:** Gebruik geen schuurmiddelen, aceton, benzeen, ammoniak, ethanol of tetrachloorkoolstof op het product; deze stoffen kunnen het product beschadigen. Laat de glasplaat of de plaat niet rechtstreeks met vloeistoffen in aanraking komen. Deze kunnen onder de glasplaat terecht komen en het product beschadigen.

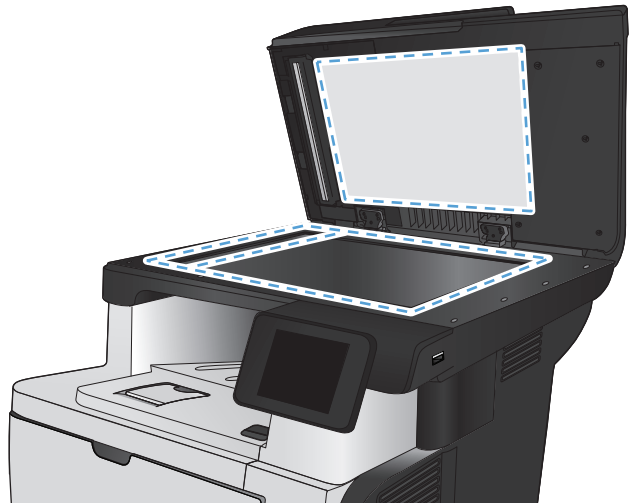

4. Droog de scannerglasplaat en de witte plastic onderdelen met een zeemleren spons of cellulosespons om vlekken te voorkomen.
5. Sluit het netsnoer aan op een stopcontact en druk op de aan-uitknop om het apparaat in te schakelen.

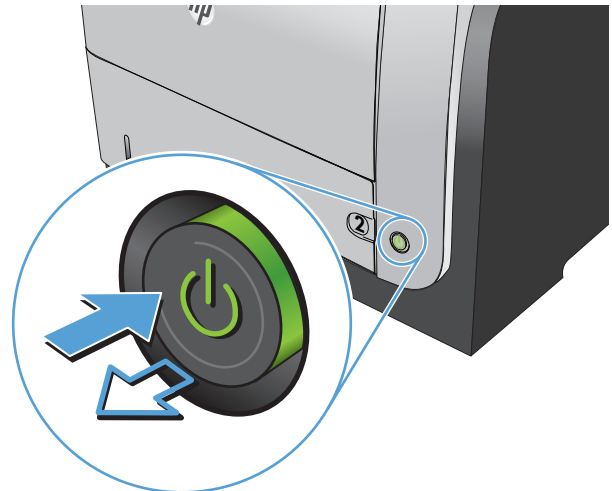

## Resolutie-instelling voor het verzenden van faxen controleren

Wanneer er geen fax kan worden verzonden, omdat de faxoproep niet wordt beantwoord door het ontvangende apparaat of de lijn bezet is, wordt geprobeerd het nummer opnieuw te kiezen op basis van de opties voor Opnieuw kiezen bij bezet, Opnieuw kiezen bij geen gehoor en Opnieuw kiezen bij communicatiefouten.

1. Raak in het beginscherm van het bedieningspaneel de knop Instellingen  aan.
2. Raak het menu Faxinstellingen aan.
3. Raak het menu Geav. instell. aan.
4. Open het menu Faxresolutie.

## Instellingen voor foutcorrectie controleren

Gewoonlijk worden de signalen van de telefoonlijn tijdens het verzenden of ontvangen van een fax gecontroleerd. Wanneer er tijdens de verzending een fout optreedt en de foutcorrectie-instelling **Aan** is, kan u worden gevraagd een deel van de fax opnieuw te verzenden. De fabrieksinstelling voor foutcorrectie is **Aan**.

Schakel deze optie alleen uit als u problemen hebt met het verzenden of ontvangen van een fax en u de fouten tijdens de overdracht wilt accepteren. U kunt deze functie bijvoorbeeld uitschakelen wanneer u een fax wilt verzenden naar of ontvangen uit het buitenland of als u een satellietverbinding gebruikt.

1. Raak in het beginscherm van het bedieningspaneel de knop Instellingen  aan.
2. Raak het menu **Service** aan.
3. Raak het menu **Faxservice** aan.
4. Raak de knop **Foutcorrectie** en vervolgens de knop **Aan** aan.

## Naar een ander faxapparaat verzenden

Verzend de faxtaak naar een ander faxapparaat om na te gaan of een ander apparaat de faxtaak wel correct ontvangt.

## De oppakrollen en het scheidingskussen in de documentinvoer reinigen

Als het documentinvoergeedeelte van het apparaat problemen geeft met de verwerking van papier, zoals vastlopen of verwerken van meerdere vellen papier tegelijk, maak dan de oppakrollen van de documentinvoer en het scheidingskussen schoon.

1. Open de klep van de documentinvoer.

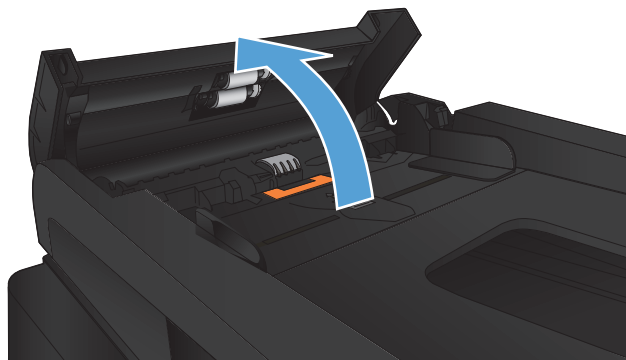

2. Gebruik een vochtige, pluisvrije doek om de beide oppakrollen en het scheidingskussen schoon te vegen.

**VOORZICHTIG:** Gebruik geen schuurmiddelen, aceton, benzeen, ammoniak, ethanol of tetrachloorkoolstof op het product; deze stoffen kunnen het product beschadigen. Laat de glasplaat of de plaat niet rechtstreeks met vloeistoffen in aanraking komen. Deze kunnen onder de glasplaat terechtkomen en het product beschadigen.

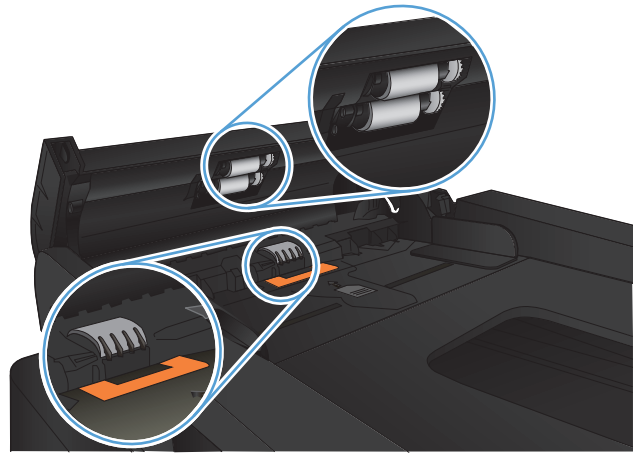

3. Sluit de klep van de documentinvoer.

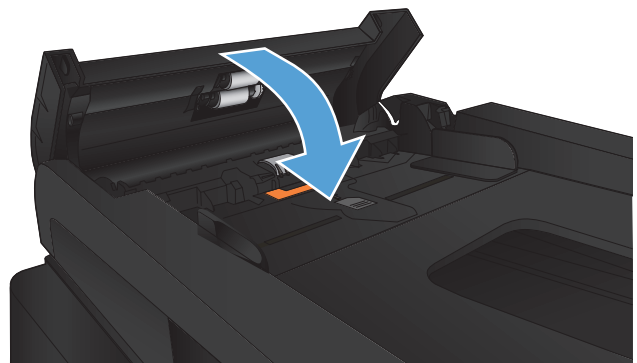

## Instelling voor aanpassen aan paginagrootte controleren

Als de faxtaak buiten de pagina is afgedrukt, schakel dan de functie Aanpassen aan paginagrootte in vanaf het bedieningspaneel.

 **OPMERKING:** Zorg dat de instelling voor het standaardpapierformaat overeenkomt met het papierformaat dat in de lade is geplaatst.

1. Raak in het beginscherf van het bedieningspaneel de knop Instellingen  aan.
2. Raak het menu Faxinstellingen aan.
3. Raak het menu Geav. instell. aan.
4. Raak de knop Aan pg. aanp. aan en vervolgens de knop Aan.

## Faxapparaat van de afzender controleren

Vraag de afzender om de contrastinstelling op het verzendende faxapparaat donkerder te zetten en de fax vervolgens opnieuw te verzenden.

# Het apparaat drukt niet of langzaam af

## Het apparaat drukt niet af

Als het apparaat helemaal niet afdrukt, kunt u het volgende proberen.

1. Zorg ervoor dat het apparaat is ingeschakeld en dat het bedieningspaneel aangeeft gereed te zijn.
  - Als het bedieningspaneel niet aangeeft dat het apparaat gereed is, schakelt u het apparaat uit en vervolgens weer in.
  - Als het bedieningspaneel aangeeft dat het apparaat gereed is, probeert u de taak nogmaals te verzenden.
2. Als het bedieningspaneel aangeeft dat er een fout is opgetreden, lost u het probleem op en probeert u de taak nogmaals te verzenden.
3. Zorg ervoor dat alle kabels juist zijn aangesloten. Als het apparaat op een netwerk is aangesloten, controleert u het volgende:
  - Controleer het lampje naast de netwerkverbinding op het apparaat. Als het netwerk actief is, brandt het lampje groen.
  - Zorg ervoor dat u een netwerkkabel gebruikt voor de netwerkaansluiting in plaats van een telefoonsnoer.
  - Zorg ervoor dat de netwerkrouter, -hub of -switch is ingeschakeld en dat het netwerk juist functioneert.
4. Installeer de HP-software van de cd die bij dit apparaat is geleverd. Het gebruik van algemene printerdrivers kan vertragingen veroorzaken bij het wissen van taken in de afdrukwachtrij.
5. Klik in de lijst met printers op uw computer met de rechtermuisknop op de naam van dit apparaat. Klik vervolgens op **Eigenschappen** en open het tabblad **Poorten**.
  - Als u een netwerkkabel gebruikt voor uw netwerkaansluiting, controleert u of de printernaam op het tabblad **Poorten** overeenkomt met de apparaatnaam op de configuratiepagina van het apparaat.
  - Als u een USB-kabel gebruikt en verbinding maakt met een draadloos netwerk, controleert u of het selectievakje naast **Virtuele printerpoort voor USB** is aangevinkt.
6. Als u een firewall op de computer gebruikt, blokkeert dit systeem mogelijk de communicatie met het apparaat. Probeer de firewall tijdelijk uit te schakelen om te kijken of deze het probleem veroorzaakt.
7. Als uw computer of het apparaat is verbonden met een draadloos netwerk, kan een zwak signaal of een storing van het signaal uw afdruktaken vertragen.

## Het apparaat drukt langzaam af

Als het apparaat slechts heel langzaam afdrukt, kunt u het volgende proberen.

1. Zorg ervoor dat de computer voldoet aan de minimale vereisten voor dit apparaat. Ga naar de volgende website voor een lijst met specificaties: [www.hp.com/support/ljmfpm521series](http://www.hp.com/support/ljmfpm521series).
2. Wanneer u het apparaat configureert om op bepaalde papiersoorten af te drukken, zoals zwaar papier, drukt het apparaat langzamer af om de toner goed op het papier aan te brengen. Als de instelling voor de papiersoort niet overeenkomt met de papiersoort die u gebruikt, wijzigt u de instelling in de juiste papiersoort.
3. Als uw computer of het apparaat is verbonden met een draadloos netwerk, kan een zwak signaal of een storing van het signaal uw afdruktaken vertragen.

# Problemen met direct afdrukken via USB oplossen

- [Het menu USB-flashstation wordt niet geopend wanneer u het USB-flashstation plaatst](#)
- [Het bestand wordt niet afgedrukt vanaf het USB-flashstation](#)
- [Het bestand dat u wilt afdrukken, wordt niet in het menu USB-flashdrive weergegeven](#)

## Het menu USB-flashstation wordt niet geopend wanneer u het USB-flashstation plaatst

1. Mogelijk biedt het apparaat geen ondersteuning voor het door u gebruikte USB-flashstation of bestandssysteem. Gebruik een standaard-USB-flashstation met het bestandssysteem FAT (File Allocation Table) om de bestanden op te slaan. Het apparaat ondersteunt USB-opslagaccessoires met de bestandssystemen FAT12, FAT16 en FAT32.
2. Als er al een ander menu is geopend, sluit u dit en plaatst u het USB-flashstation opnieuw.
3. Het USB-flashstation bevat mogelijk meerdere partities. (Sommige fabrikanten van USB-flashstations installeren software waarmee partities worden gemaakt, vergelijkbaar met een cd.) Formateer het USB-flashstation om de partities te verwijderen of gebruik een ander USB-flashstation.
4. Het USB-flashstation vereist mogelijk meer voeding dan het apparaat kan leveren.
  - a. Verwijder het USB-flashstation.
  - b. Schakel het product uit en weer in.
  - c. Gebruik een USB-flashstation met een eigen voedingsbron of een USB-flashstation dat minder voeding vereist.
5. Mogelijk werkt het USB-flashstation niet goed.
  - a. Verwijder het USB-flashstation.
  - b. Schakel het product uit en weer in.
  - c. Probeer het afdrukken uit te voeren vanaf een ander USB-flashstation.

## Het bestand wordt niet afgedrukt vanaf het USB-flashstation

1. Controleer of er papier in de lade zit.
2. Controleer op het bedieningspaneel of er een foutbericht wordt weergegeven. Als het papier vastloopt in het apparaat, dient u de storing te verhelpen.

## Het bestand dat u wilt afdrukken, wordt niet in het menu USB-flashdrive weergegeven

1. U probeert mogelijk een bestandstype af te drukken dat niet door de functie voor afdrukken via USB wordt ondersteund. Het apparaat ondersteunt PDF- en JPEG-bestanden.
2. Mogelijk zitten er te veel bestanden in één enkele map van het USB-flashstation. Verminder het aantal bestanden in de map door bestanden naar submappen te verplaatsen.
3. Mogelijk gebruikt u een tekenset voor de bestandsnaam die niet door het apparaat wordt ondersteund. In een dergelijk geval zal het apparaat de bestandsnamen vervangen met tekens uit een andere tekenset. Hernoem de bestanden met gebruikmaking van ASCII-tekens.



# Faxproblemen oplossen

- [Controlelijst voor het oplossen van faxproblemen](#)
- [Faxdiagnose uitvoeren](#)
- [Faxtraceerrapport](#)
- [Faxfoutrapport afdrukken](#)
- [Foutcorrectiemodus van de fax instellen](#)
- [De faxesnelheid wijzigen](#)
- [Problemen oplossen met het verzenden van faxen](#)
- [Problemen met het ontvangen van faxen oplossen](#)
- [Algemene faxproblemen oplossen](#)

## Controlelijst voor het oplossen van faxproblemen

- Er zijn diverse oplossingen mogelijk. Probeer na elke aanbevolen oplossing opnieuw te faxen om te controleren of het probleem is opgelost.
- Voor de beste resultaten tijdens het oplossen van faxproblemen, controleert u of de lijn van het apparaat rechtstreeks op de telefoonaansluiting aan de muur is aangesloten. Koppel alle andere apparaten die op het apparaat zijn aangesloten los.
- 1. Controleer of het telefoonsnoer op de juiste aansluiting aan de achterkant van het apparaat is aangesloten.
- 2. Controleer de telefoonlijn door de faxtest uit te voeren:
  - a. Raak de knop Instellingen  op het beginscherm van het bedieningspaneel van het apparaat aan en kies het menu **Service**.
  - b. Selecteer het menu **Faxservice**.
  - c. Selecteer de optie **Faxtest uitvoeren**. Het faxtestrapport wordt afgedrukt.

Het rapport bevat de volgende mogelijke resultaten:

- **Gelukt:** Het rapport bevat alle huidige faxinstellingen.
- **Mislukt:** Het rapport geeft de aard van de fout aan en bevat suggesties voor het oplossen van de kwestie.

3. Controleer of de firmware van het apparaat up-to-date is:
  - a. Druk een configuratiepagina af vanuit het menu **Rapporten** op het bedieningspaneel om de huidige firmwaredatumcode te verkrijgen.
  - b. Ga naar [www.hp.com](http://www.hp.com).
    1. Klik op de koppeling **Ondersteuning en drivers**.
    2. Klik op de koppeling **Software en drivers downloaden** (ook voor firmware).
    3. Voer in het veld **Voor product** het modelnummer van het apparaat in en klik op de knop **Start**.
    4. Kies de koppeling die bij het door u gebruikte besturingssysteem hoort.
    5. Ga naar het firmwaregedeelte van de tabel.
      - Wanneer de versie in de lijst overeenkomt met de configuratiepagina, hebt u de meest recente versie.
      - Wanneer de versies verschillen, downloadt u het firmware-upgradebestand en werkt u de firmware op het apparaat bij door de instructies op het scherm te volgen.
4. Controleer of de fax is ingesteld tijdens het installeren van de software.

Voer vanuit de HP-programmamap op de computer het programma Fax instellen uit.
5. Controleer of de telefoonlijn een analoog faxapparaat ondersteunt.
  - Als u gebruikmaakt van ISDN of digitale PBX, dient u contact op te nemen met uw serviceprovider voor informatie over het configureren van een analoge faxlijn.
  - Als u gebruikmaakt van een VoIP-service, dient u vanaf het bedieningspaneel de instelling **Faxsnelheid** te wijzigen in **Langzaam (V.29)**. Vraag uw serviceprovider of faxen wordt ondersteund en vraag naar de aanbevolen snelheid van de faxmodem. Bij sommige bedrijven is een adapter vereist.
  - Als u gebruikmaakt van een DSL-service, dient u te controleren of de telefoonverbinding naar het apparaat is voorzien van een filter. Neem contact op met de DSL-serviceprovider of schaf een DSL-filter aan als u er geen hebt. Als er al een DSL-filter is geplaatst, dient u een ander filter te proberen, want dit filter kan defect zijn.
6. Als het probleem aanhoudt, raadpleeg dan de hierna volgende gedeelten voor meer gedetailleerde informatie.



**OPMERKING:** Het apparaat moet zijn aangesloten op een computer met toegang tot internet om de firmware te kunnen bijwerken.

- Verzend de fax opnieuw.

## Faxdiagnose uitvoeren

Vanaf het bedieningspaneel van het apparaat kunt u een diagnose uitvoeren die u informatie geeft over de faxinstellingen van het apparaat.

1. Raak in het beginscherm van het bedieningspaneel de knop Instellingen  aan.
2. Open de volgende menu's:
  - Service
  - Faxservice
3. Raak de knop **Faxtest uitvoeren** aan om de test te starten. Het apparaat drukt een testpagina af met de resultaten van de diagnose.

## Faxtraceerrapport

Een fax T.30-traceerrapport bevat informatie waarmee u transmissieproblemen bij het faxen kunt oplossen. Wanneer u belt met HP om deze problemen op te lossen, dient u voordat u belt een T.30-traceerrapport af te drukken.

1. Raak in het beginscherm van het bedieningspaneel de knop Instellingen  aan.
2. Raak het menu [Service](#) aan.
3. Raak het menu [Faxservice](#) aan.
4. Raak de knop [Afdrukken T.30 Trace](#) en vervolgens de knop [Nu](#) aan.

 **OPMERKING:** Met deze procedure wordt een rapport van de laatste al dan niet geslaagde faxtaak afgedrukt. Als u een rapport van iedere mislukte faxtaak wilt genereren, selecteert u de instelling [Bij fout](#). Als u een rapport van iedere faxtaak wilt genereren, selecteert u de instelling [Einde oproep](#).

## Faxfoutrapport afdrukken

U kunt faxlogboeken en rapporten als volgt afdrukken:

### Alle faxrapporten afdrukken

Gebruik deze procedure om alle volgende rapporten ineens af te drukken:

- Rapport laatste oproep
- Faxactiviteitenlog
- Telefoonboekrapport
- Lijst met ongewenste faxen
- Factuurrapport (wanneer factuurcodes zijn ingeschakeld)
- Configuratiebericht
- Gebruikspagina

1. Raak in het beginscherm van het bedieningspaneel de knop [Fax](#) aan.
2. Raak de knop [Faxmenu](#) aan.
3. Raak de knop [Faxrapporten](#) aan.
4. Raak de knop [Alle faxrapporten afdr.](#) aan.

### Afzonderlijke faxrapporten afdrukken

1. Raak in het beginscherm van het bedieningspaneel de knop [Fax](#) aan.
2. Raak de knop [Faxmenu](#) aan.

3. Raak de knop **Faxrapporten** aan.
4. Ga naar het rapport dat u wilt afdrucken.

## Het faxfoutenrapport instellen

Een faxfoutenrapport is een kort rapport met de melding dat zich een fout heeft voorgedaan bij een faxtaak. U kunt dit rapport na de volgende gebeurtenissen laten afdrucken:

- Elke faxfout (standaardfabrieksinstelling)
- Faxverzendingfout
- Faxontvangstfout
- Nooit



**OPMERKING:** Met deze optie weet u niet dat een fax niet goed is verzonden, tenzij u een faxactiviteitenlogboek afdrukt.

1. Raak in het beginscherm van het bedieningspaneel de knop **Fax** aan.
2. Raak de knop **Faxmenu** aan.
3. Raak de knop **Faxrapporten** aan.
4. Raak de knop **Foutenrapport fax** aan en raak de gewenste afdrukoptie aan.

## Foutcorrectiemodus van de fax instellen

Gewoonlijk worden de signalen van de telefoonlijn tijdens het verzenden of ontvangen van een fax gecontroleerd. Wanneer er tijdens de verzending een fout optreedt en de foutcorrectie-instelling **Aan** is, kan u worden gevraagd een deel van de fax opnieuw te verzenden. De fabrieksinstelling voor foutcorrectie is **Aan**.

Schakel deze optie alleen uit als u problemen hebt met het verzenden of ontvangen van een fax en u de fouten tijdens de overdracht wilt accepteren. U kunt deze functie bijvoorbeeld uitschakelen wanneer u een fax wilt verzenden naar of ontvangen uit het buitenland of als u een satellietverbinding gebruikt.

1. Raak in het beginscherm van het bedieningspaneel de knop **Instellingen**  aan.
2. Raak het menu **Service** aan.
3. Raak het menu **Faxservice** aan.
4. Raak de knop **Foutcorrectie** en vervolgens de knop **Aan** aan.

## De faxsnelheid wijzigen

De instelling voor de faxsnelheid is het modemprotocol dat het product voor de verzending van faxen gebruikt. Dit protocol is de wereldwijde standaard op het gebied van full-duplex-modems voor het verzenden en ontvangen van gegevens via telefoonlijnen met 33.600 bps (bits per seconde). De fabrieksinstelling voor faxsnelheid is **Snel (V.34)**.

Wijzig de V.34-instelling alleen als er problemen optreden bij het verzenden of ontvangen van een fax via een bepaald apparaat. U kunt de faxsnelheid bijvoorbeeld verlagen wanneer u een fax wilt verzenden naar of wilt ontvangen uit het buitenland of via een satellietverbinding.

1. Raak in het beginscherm van het bedieningspaneel de knop Instellingen  aan.
2. Raak het menu [Faxinstellingen](#) aan.
3. Raak het menu [Geav. instell.](#) aan.
4. Ga naar de knop [Faxsnelheid](#), raak deze aan en selecteer de gewenste snelheidsinstelling.

## Problemen oplossen met het verzenden van faxen

- [Er wordt een foutbericht weergegeven op het bedieningspaneel](#)
- [Op het bedieningspaneel wordt het bericht Gereed weergegeven en de fax wordt niet verzonden](#)
- [Op het bedieningspaneel wordt het bericht "Storing page 1" \(Pagina 1 wordt opgeslagen\) getoond, en er gebeurt verder niets.](#)
- [Faxen worden ontvangen, maar kunnen niet worden verzonden](#)
- [Het product wordt beschermd met een wachtwoord](#)
- [De faxfuncties op het bedieningspaneel kunnen niet worden gebruikt](#)
- [Er kunnen geen snelkiesnummers worden gebruikt](#)
- [Er kunnen geen groeps Kiescodes worden gebruikt](#)
- [U ontvangt een opgenomen foutbericht van de telefoonmaatschappij wanneer u probeert een fax te verzenden](#)
- [Er kunnen geen fax worden verzonden als er een telefoon is aangesloten op het apparaat](#)

## Er wordt een foutbericht weergegeven op het bedieningspaneel

### Het bericht **Communicatiefout** wordt weergegeven

- Laat het product opnieuw proberen de fax te verzenden. Door het opnieuw verzenden is de faxsnelheid tijdelijk lager.
- Koppel het telefoonsnoer van het apparaat los van de muur, sluit een telefoon op de aansluiting in de muur aan, en probeer of u kunt bellen. Sluit het telefoonsnoer van het apparaat aan op de aansluiting van een andere telefoonlijn.
- Probeer het probleem op te lossen door een ander telefoonsnoer te gebruiken.
- Wijzig via het bedieningspaneel de optie [Faxsnelheid](#) in [Gemiddeld \(V.17\)](#) of [Langzaam \(V.29\)](#).
  - a. Raak in het beginscherm van het bedieningspaneel de knop Instellingen  aan.
  - b. Open het menu [Faxinstellingen](#).

- c. Open het menu [Geav. instell.](#).
- d. Open het menu [Faxsnelheid](#).
- e. Selecteer de juiste instelling.
- Schakel de optie [Foutcorrectie](#) uit.
  - a. Raak in het beginscherm van het bedieningspaneel de knop Instellingen  aan.
  - b. Open het menu [Service](#).
  - c. Open het menu [Faxservice](#).
  - d. Open het menu [Foutcorrectie](#).
  - e. Selecteer de instelling [Uit](#).



**OPMERKING:** Als u de optie [Foutcorrectie](#) uitschakelt, is de kwaliteit van de fax mogelijk lager.

- Neem contact op met HP als de fout zich blijft voordoen. Raadpleeg [www.hp.com/support/ljmfpm521series](http://www.hp.com/support/ljmfpm521series) of de ondersteuningsbrochure in de verpakking van het apparaat.



## Geen belsignaal

- Controleer of het telefoonsnoer op de juiste aansluiting op het apparaat is aangesloten.
- Controleer of het telefoonsnoer van het apparaat rechtstreeks op de telefoonaansluiting aan de muur is aangesloten.
- Controleer of er een kiestoon op de telefoonlijn is door de knop [Faxen starten](#) aan te raken.
- Koppel het telefoonsnoer van het apparaat los van de muur, sluit een telefoon op de aansluiting in de muur aan, en probeer of u een telefoongesprek kunt voeren.
- Ontkoppel het telefoonsnoer van het apparaat en van de wandcontactdoos en sluit het weer aan.
- Controleer of u het telefoonsnoer gebruikt dat bij het product is geleverd.
- Sluit het telefoonsnoer van het apparaat aan op de aansluiting van een andere telefoonlijn.
- Controleer de telefoonlijn via de optie [Faxtest uitvoeren](#) in het menu [Service](#) op het bedieningspaneel.
  - a. Raak in het beginscherm van het bedieningspaneel de knop Instellingen  aan.
  - b. Open het menu [Service](#).
  - c. Open het menu [Faxservice](#).
  - d. Selecteer het item [Faxtest uitvoeren](#).

## Het bericht Faxnummer bezet wordt weergegeven

- Probeer de fax opnieuw te verzenden.
- Bel de ontvanger om te controleren of het faxapparaat aanstaat en gereed is voor ontvangst.
- Controleer of u het juiste faxnummer belt.
- Controleer of er een kiestoon op de telefoonlijn is door de knop **Faxen starten** aan te raken.
- Controleer of de telefoonlijn goed werkt. Hiervoor koppelt u het apparaat los, sluit u een telefoon op de telefoonlijn aan en probeert u een telefoongesprek te voeren.
- Sluit het telefoonsnoer van het apparaat aan op de aansluiting van een andere telefoonlijn en probeer de fax opnieuw te verzenden.
- Probeer het probleem op te lossen door een ander telefoonsnoer te gebruiken.
- Verzend de fax op een later tijdstip.
- Neem contact op met HP als de fout zich blijft voordoen. Raadpleeg [www.hp.com/support/ljmfpm521series](http://www.hp.com/support/ljmfpm521series) of de ondersteuningsbrochure in de verpakking van het apparaat.

## Het bericht Geen antwoord wordt weergegeven

- Probeer de fax opnieuw te verzenden.
- Bel de ontvanger om te controleren of het faxapparaat aanstaat en gereed is voor ontvangst.
- Controleer of u het juiste faxnummer belt.
- Koppel het telefoonsnoer van het apparaat los van de muur, sluit een telefoon op de aansluiting in de muur aan, en probeer of u een telefoongesprek kunt voeren.
- Sluit het telefoonsnoer van het apparaat aan op de aansluiting van een andere telefoonlijn.
- Probeer het probleem op te lossen door een ander telefoonsnoer te gebruiken.
- Zorg dat het telefoonsnoer van de telefoonaansluiting op de muur is aangesloten op de  aansluiting.
- Controleer de telefoonlijn via de optie **Faxtest uitvoeren** in het menu **Service** op het bedieningspaneel.
  - a. Raak in het beginscherm van het bedieningspaneel de knop Instellingen  aan.
  - b. Open het menu **Service**.
  - c. Open het menu **Faxservice**.
  - d. Selecteer het item **Faxtest uitvoeren**.
- Neem contact op met HP als de fout zich blijft voordoen. Raadpleeg [www.hp.com/support/ljmfpm521series](http://www.hp.com/support/ljmfpm521series) of de ondersteuningsbrochure in de verpakking van het apparaat.



## Papierstoring documentinvoer

- Controleer of het papier aan de afmetingspecificaties voldoet. Het apparaat ondersteunt geen faxpagina's die langer zijn dan 381 mm .
- Druk de tekst af of maak hiervan een kopie op Letter-, A4-, or Legal-formaat en verzend de fax opnieuw.

## Het bericht Faxopslag is vol wordt weergegeven

- Schakel het product uit en weer in.
- Druk opgeslagen faxen die nog niet zijn afgedrukt af.
  - a. Raak de knop [Fax](#) en vervolgens de knop [Faxmenu](#) aan.
  - b. Open het menu [Ontvangsopties](#).
  - c. Selecteer het item [Privéfaxen afdrukken](#).
  - d. Voer het wachtwoord in wanneer u daarom wordt gevraagd.
- Verwijder opgeslagen faxen uit het geheugen.
  - a. Raak in het beginscherm van het bedieningspaneel de knop Instellingen  aan.
  - b. Open het menu [Service](#).
  - c. Open het menu [Faxservice](#).
  - d. Selecteer het item [Opgesl. faxen wissen](#).
- Splits een grote faxtaak op in kleinere gedeelten en fax deze afzonderlijk.

## Scannerfout

- Controleer of het papier aan de afmetingspecificaties voldoet. Het apparaat ondersteunt geen faxpagina's die langer zijn dan 381 mm .
- Druk de tekst af of maak hiervan een kopie op Letter-, A4-, of Legal-formaat en verzend de fax opnieuw.

## Op het bedieningspaneel wordt het bericht Gereed weergegeven en de fax wordt niet verzonden

- Controleer of er fouten in het faxactiviteitenlog worden weergegeven.
  - a. Raak de knop [Fax](#) en vervolgens de knop [Faxmenu](#) aan.
  - b. Open het menu [Faxrapporten](#).
  - c. Open het menu [Faxactiv.logbest.](#)
  - d. Selecteer de optie [Log nu afdr.](#)
- Controleer of de hoorn op de haak ligt als er een telefoon op het apparaat is aangesloten.

- Koppel alle andere lijnen tussen de fax en het apparaat los.
- Sluit het apparaat rechtstreeks aan op de telefoonaansluiting aan de muur en verzend de fax opnieuw.

## Op het bedieningspaneel wordt het bericht "Storing page 1" (Pagina 1 wordt opgeslagen) getoond, en er gebeurt verder niets.

- Verwijder opgeslagen faxen uit het geheugen.
  - a. Raak in het beginscherm van het bedieningspaneel de knop Instellingen  aan.
  - b. Open het menu [Service](#).
  - c. Open het menu [Faxservice](#).
  - d. Selecteer het item [Opgesl. faxen wissen](#).

## Faxen worden ontvangen, maar kunnen niet worden verzonden

U verzendt een fax maar er gebeurt niets.

1. Controleer of er een kiestoon op de telefoonlijn is door de knop [Faxen starten](#) aan te raken.
2. Schakel het product uit en weer in.
3. Gebruik het bedieningspaneel of de wizard Faxinstellingen van HP om de tijd, datum en kopregel van de fax in te stellen.
  - a. Raak in het beginscherm van het bedieningspaneel de knop Instellingen  aan.
  - b. Open het menu [Faxinstellingen](#).
  - c. Open het menu [Basisinstell.](#)
  - d. Open het menu [Faxkop](#).
  - e. Selecteer de juiste instellingen.
4. Controleer of de hoorns van alle andere toestellen op de lijn ook op de haak liggen.
5. Wanneer u gebruikmaakt van een DSL-service, dient u te controleren of de telefoonverbinding met het apparaat van een filter met hoge frequentiedoorgang is voorzien.

## Het product wordt beschermd met een wachtwoord

Als een netwerkbeheerder een productwachtwoord heeft ingesteld, dan hebt u dat wachtwoord nodig om de faxfuncties van het product te gebruiken.

## De faxfuncties op het bedieningspaneel kunnen niet worden gebruikt

- Het apparaat is mogelijk beveiligd met een wachtwoord. Gebruik de geïntegreerde webserver van HP, de HP Toolbox-software of het bedieningspaneel om een wachtwoord in te stellen.
- Neem contact op met uw systeembeheerder als u het wachtwoord van het apparaat niet kent.
- Vraag bij de systeembeheerder na of de faxfunctie is ingeschakeld.

## Er kunnen geen snelkiesnummers worden gebruikt

- Controleer of het faxnummer geldig is.
- Als er voor een buitenlijn een voorvoegsel is vereist, schakelt u de optie [Toegangsnummer](#) in of voegt u het voorvoegsel toe aan het snelkiesnummer.
  - a. Raak in het beginscherm van het bedieningspaneel de knop Instellingen  aan.
  - b. Open het menu [Faxinstellingen](#).
  - c. Open het menu [Basisinstell..](#)
  - d. Open het menu [Toegangsnummer](#).
  - e. Selecteer de instelling [Aan](#).

## Er kunnen geen groeps kiescodes worden gebruikt

- Controleer of het faxnummer geldig is.
- Als er voor een buitenlijn een voorvoegsel is vereist, schakelt u de optie [Toegangsnummer](#) in of voegt u het voorvoegsel toe aan het snelkiesnummer.
  - a. Raak in het beginscherm van het bedieningspaneel de knop Instellingen  aan.
  - b. Open het menu [Faxinstellingen](#).
  - c. Open het menu [Basisinstell..](#)
  - d. Open het menu [Toegangsnummer](#).
  - e. Selecteer de instelling [Aan](#).
- Wijs aan alle vermeldingen in de groep een snelkiesnummer toe.
  - a. Open een niet-gebruikt snelkiesnummer.
  - b. Voer het faxnummer voor het snelkiesnummer in.
  - c. Raak de knop [OK](#) aan om het snelkiesnummer op te slaan.

## U ontvangt een opgenomen foutbericht van de telefoonmaatschappij wanneer u probeert een fax te verzenden

- Controleer of u het juiste faxnummer hebt gedraaid en of de telefoondienst niet is geblokkeerd. Bij sommige telefoondiensten is het bijvoorbeeld niet mogelijk om internationale nummers te bellen.
- Als er voor een buitenlijn een voorvoegsel is vereist, schakelt u de optie [Toegangsnummer](#) in of voegt u het voorvoegsel toe aan het snelkiesnummer.
  - a. Raak in het beginscherm van het bedieningspaneel de knop Instellingen  aan.
  - b. Open het menu [Faxinstellingen](#).
  - c. Open het menu [Basisinstell.](#)
  - d. Open het menu [Toegangsnummer](#).
  - e. Selecteer de instelling [Aan](#).



**OPMERKING:** Als u zonder voorvoegsel een fax wilt verzenden, maar de optie [Toegangsnummer](#) is ingeschakeld, dient u de fax handmatig te verzenden.

- Een fax verzenden naar een internationaal nummer
  - a. Als er een voorvoegsel is vereist, dient u het telefoonnummer met voorvoegsel handmatig in te toetsen.
  - b. Voer het land-/regionummer in voordat u het telefoonnummer intoetst.
  - c. Wacht op een onderbreking in de toon aan de telefoon.
  - d. Verzend de fax handmatig via het bedieningspaneel.

## Er kunnen geen fax worden verzonden als er een telefoon is aangesloten op het apparaat

- Controleer of de hoorn op de haak ligt.
- Controleer of de telefoon tijdens het faxen wordt gebruikt om te bellen.
- Koppel de telefoon los van de lijn en probeer de fax opnieuw te verzenden.

## Problemen met het ontvangen van faxen oplossen

- [De fax reageert niet](#)
- [Er wordt een foutbericht weergegeven op het bedieningspaneel](#)
- [Er is een fax ontvangen, maar deze kan niet worden afgedrukt](#)
- [De afzender ontvangt een bezettoon](#)
- [Geen belsignaal](#)
- [Er kunnen geen faxen worden verzonden of ontvangen via een PBX-lijn](#)

## De fax reageert niet

### De fax heeft een eigen telefoonlijn

- Stel via het bedieningspaneel de optie [Antwoordmodus](#) in op [Automatisch](#).
  - a. Raak in het beginscherm van het bedieningspaneel de knop Instellingen  aan.
  - b. Open het menu [Faxinstellingen](#).
  - c. Open het menu [Basisinstell..](#)
  - d. Open het menu [Antwoordmodus](#).
  - e. Selecteer de instelling [Automatisch](#).

### Er is een antwoordapparaat op het apparaat aangesloten

- Stel de optie [Antwoordmodus](#) in op [TAM](#) en sluit het antwoordapparaat aan op de telefoonaansluiting.
  - a. Raak in het beginscherm van het bedieningspaneel de knop Instellingen  aan.
  - b. Open het menu [Faxinstellingen](#).
  - c. Open het menu [Basisinstell..](#)
  - d. Open het menu [Antwoordmodus](#).
  - e. Selecteer de instelling [TAM](#).

Wanneer de instelling [TAM](#) niet beschikbaar is, stelt u de optie [Antwoordmodus](#) in op [Automatisch](#).
- Stel de instelling [Keer overg. v. antw.](#) in op minstens één belsignaal meer dan het aantal belsignalen dat op het antwoordapparaat is ingesteld.
  - a. Raak in het beginscherm van het bedieningspaneel de knop Instellingen  aan.
  - b. Open het menu [Faxinstellingen](#).
  - c. Open het menu [Basisinstell..](#)
  - d. Open het menu [Keer overg. v. antw..](#)
  - e. Selecteer de juiste instelling.
- Sluit het antwoordapparaat aan op de telefoonaansluiting.
- Als er een draadloze telefoon op het apparaat is aangesloten, stelt u de optie [Antwoordmodus](#) in op [Fax/Tel](#) om oproepen naar het juiste toestel te leiden. Wanneer er een telefoongesprek wordt



gedetecteerd, genereert het apparaat een beltoon om u te informeren dat u de telefoon moet opnemen.

- a. Raak in het beginscherm van het bedieningspaneel de knop Instellingen  aan.
- b. Open het menu [Faxinstellingen](#).
- c. Open het menu [Basisinstell.](#)
- d. Open het menu [Antwoordmodus](#).
- e. Selecteer de instelling [Fax/Tel](#).

### De instelling [Antwoordmodus](#) is ingesteld op [Handmatig](#).

- Raak op het bedieningspaneel van het apparaat de knop [Faxen starten](#) aan.

### [Voicemail](#) is beschikbaar op de faxlijn

- Voeg een unieke beldienst toe aan uw telefoon en wijzig de instelling [Aparte beltoon](#) op het apparaat, zodat deze overeenkomt met het belpatroon van de telefoonmaatschappij. Neem voor meer informatie contact op met uw telefoonmaatschappij.
  - a. Raak in het beginscherm van het bedieningspaneel de knop Instellingen  aan.
  - b. Open het menu [Faxinstellingen](#).
  - c. Open het menu [Basisinstell.](#)
  - d. Open het menu [Aparte beltoon](#).
  - e. Selecteer de juiste instelling.
- Schaf een aparte faxlijn aan.
- Stel de optie [Antwoordmodus](#) in op [Handmatig](#).
  - a. Raak in het beginscherm van het bedieningspaneel de knop Instellingen  aan.
  - b. Open het menu [Faxinstellingen](#).
  - c. Open het menu [Basisinstell.](#)
  - d. Open het menu [Antwoordmodus](#).
  - e. Selecteer de instelling [Handmatig](#).

---

 **OPMERKING:** U dient aanwezig te zijn om faxen te kunnen ontvangen.

---

## Het apparaat is verbonden met een DSL-telefoondienst

- Controleer de installatie en functies. Bij een DSL-modem is een filter met hoge frequentiedoorgang vereist voor de telefoonverbinding met het apparaat. Neem contact op met uw DSL-serviceprovider voor een filter of koop een filter.
- Controleer of het filter is aangesloten.
- Vervang het bestaande filter om er zeker van te zijn dat het niet defect is.

## Faxverzending en -ontvangst op het apparaat vinden plaats via de IP- of VoIP-telefoondienst

- Stel de optie **Faxsnelheid** in op **Langzaam (V.29)** of op **Gemiddeld (V.17)**.
  - a. Raak in het begainscherm van het bedieningspaneel de knop Instellingen  aan.
  - b. Open het menu **Faxinstellingen**.
  - c. Open het menu **Geav. instell.**.
  - d. Open het menu **Faxsnelheid**.
  - e. Selecteer de juiste instelling.
- Neem contact op met uw serviceprovider om te controleren of faxen wordt ondersteund en voor de aanbevolen snelheidsinstellingen voor faxen. Bij sommige bedrijven is een adapter vereist.

## Er wordt een foutbericht weergegeven op het bedieningspaneel

### Het bericht **Geen fax** wordt weergegeven.



**OPMERKING:** Deze fout verwijst niet altijd naar een gemiste fax. Als er per ongeluk naar een faxnummer wordt gebeld en de beller ophangt, wordt het bericht **Geen fax** weergegeven op het bedieningspaneel.

- Vraag de afzender om de fax opnieuw te verzenden.
- Controleer of het telefoonsnoer van het apparaat op de telefoonaansluiting aan de muur is aangesloten.
- Probeer het probleem op te lossen door een ander telefoonsnoer te gebruiken.
- Sluit het telefoonsnoer van het apparaat aan op de aansluiting van een andere telefoonlijn.
- Controleer of de telefoonlijn en de telefoonaansluiting op de muur werken door een telefoon aan te sluiten en te luisteren of u een kiestoon hoort.
- Controleer of het telefoonsnoer op de juiste aansluiting op het apparaat is aangesloten.
- Controleer de telefoonlijn door een faxtest uit te voeren vanaf het bedieningspaneel.
- Neem contact op met HP als de fout zich blijft voordoen. Raadpleeg [www.hp.com/support/lijmfpM521series](http://www.hp.com/support/lijmfpM521series) of de ondersteuningsbrochure in de verpakking van het apparaat.

## Het bericht Communicatiefout wordt weergegeven

- Vraag de afzender de fax meteen of op een later tijdstip opnieuw te verzenden wanneer de lijn is verbeterd.
- Koppel het telefoonsnoer van het apparaat los van de muur, sluit een telefoon op de aansluiting in de muur aan, en probeer of u kunt bellen. Sluit het telefoonsnoer van het apparaat aan op de aansluiting van een andere telefoonlijn.
- Probeer het probleem op te lossen door een ander telefoonsnoer te gebruiken.
- Stel de optie **Faxsnelheid** in op **Langzaam (V.29)** of op **Gemiddeld (V.17)**.
  - a. Raak in het beginscherm van het bedieningspaneel de knop Instellingen  aan.
  - b. Open het menu **Faxinstellingen**.
  - c. Open het menu **Geav. instell..**
  - d. Open het menu **Faxsnelheid**.
  - e. Selecteer de juiste instelling.
- Schakel de functie **Foutcorrectie** uit om automatische foutcorrectie te voorkomen.

---

 **OPMERKING:** Als u de functie **Foutcorrectie** uitschakelt, is de kwaliteit van de fax mogelijk lager.

---

- a. Raak in het beginscherm van het bedieningspaneel de knop Instellingen  aan.
  - b. Open het menu **Service**.
  - c. Open het menu **Faxservice**.
  - d. Open het menu **Foutcorrectie**.
  - e. Selecteer de instelling **Uit**.
- Druk vanaf het bedieningspaneel het rapport **Faxactiv.logbest**. af om te bepalen of de fout optreedt bij een bepaald faxnummer.
    - a. Raak de knop **Fax** en vervolgens de knop **Faxmenu** aan.
    - b. Open het menu **Faxrapporten**.
    - c. Open het menu **Faxactiv.logbest..**
    - d. Selecteer de optie **Log nu afdr..**
  - Neem contact op met HP als de fout zich blijft voordoen. Raadpleeg [www.hp.com/support/ljmfpm521series](http://www.hp.com/support/ljmfpm521series) of de ondersteuningsbrochure in de verpakking van het apparaat.

## Het bericht Faxopslag is vol wordt weergegeven

- Schakel het product uit en weer in.
- Druk alle faxberichten af en vraag de afzender om de fax opnieuw te verzenden.



- Vraag de afzender een grote faxtaak op te splitsen in kleinere gedeelten en deze afzonderlijk te faxen.
- De resolutie van het faxapparaat waarmee wordt verzonden, mag niet zijn ingesteld op **Foto** of **Zeer fijn**.
  - a. Raak in het beginscherm van het bedieningspaneel de knop Instellingen  aan.
  - b. Open het menu **Faxinstellingen**.
  - c. Open het menu **Geav. instell..**
  - d. Open het menu **Faxresolutie**.
  - e. Selecteer de juiste instelling.
- Annuleer alle faxtaken of verwijder de faxberichten uit het geheugen.

### Het bericht Faxnummer bezet wordt weergegeven

- Het apparaat kan geen fax ontvangen wanneer er wordt geprobeerd een fax te verzenden. Annuleer het verzenden van de fax en probeer deze later opnieuw te verzenden.
- Laat het apparaat proberen de fax opnieuw te verzenden.

### Er is een fax ontvangen, maar deze kan niet worden afgedrukt

#### De functie Privé ontvangen is ingeschakeld

- Wanneer de functie **Privé ontvangen** is ingeschakeld, worden ontvangen faxen opgeslagen in het geheugen. Er is een wachtwoord vereist om de opgeslagen faxen af te drukken.
- Voer het wachtwoord in om de fax af te drukken. Neem contact op met de beheerder van uw apparaat als u het wachtwoord niet kent.

---

 **OPMERKING:** Mogelijk treedt er een geheugenfout op als de faxen niet worden afgedrukt. Het apparaat reageert niet als het geheugen vol is.

---

### De afzender ontvangt een bezettoon

#### Er is een telefoon aangesloten op het apparaat

- Controleer of de telefoon in niet gebruik is.
- Wijzig de optie **Antwoordmodus** zodat de instelling overeenkomt met de apparaatinstellingen.
  - a. Raak in het beginscherm van het bedieningspaneel de knop Instellingen  aan.
  - b. Open het menu **Faxinstellingen**.
  - c. Open het menu **Basisinstell..**
  - d. Open het menu **Antwoordmodus**.
  - e. Selecteer de instelling die overeenkomt met de apparaatinstelling.

Stel de optie [Antwoordmodus](#) in op [Fax/Tel](#) om faxen automatisch te ontvangen. De instelling [Fax/Tel](#) detecteert automatisch of de inkomende transmissie een fax of een telefoongesprek is en leidt de oproep naar het bewuste apparaat.

### Er wordt gebruikgemaakt van een telefoonlijnsplitter

- Wanneer u gebruikmaakt van een telefoonlijnsplitter, dient u deze te verwijderen en de telefoon in te stellen als een gewone telefoon.
- Controleer of de telefoon in niet gebruik is.
- Controleer of de telefoon tijdens het faxen wordt gebruikt om te bellen.

### Geen belsignaal

- Wanneer u gebruikmaakt van een telefoonlijnsplitter, dient u deze te verwijderen en de telefoon in te stellen als een gewone telefoon.

### Er kunnen geen faxen worden verzonden of ontvangen via een PBX-lijn

- Wanneer u gebruikmaakt van een PBX-telefoonlijn, dient u contact op te nemen met uw PBX-beheerder om een analoge faxlijn voor uw apparaat te configureren.

## Algemene faxproblemen oplossen

- [Faxberichten worden langzaam verstuurd](#)
- [De faxkwaliteit is matig](#)
- [De fax wordt afgekapt of wordt op twee pagina's afgedrukt](#)

### Faxberichten worden langzaam verstuurd

Het apparaat heeft last van een telefoonlijnverbinding van slechte kwaliteit.

- Probeer de fax opnieuw te versturen wanneer de telefoonlijnverbinding is verbeterd.
- Ga bij de provider van de telefoondienst na of de lijn faxverkeer ondersteunt.
- Schakel de instelling [Foutcorrectie](#) uit.
  - a. Open het menu [Menu Instellingen](#).
  - b. Open het menu [Service](#).
  - c. Open het menu [Faxservice](#).
  - d. Open het menu [Foutcorrectie](#).
  - e. Selecteer de instelling [Uit](#).



**OPMERKING:** Hierdoor kan de kwaliteit van de afdrukken afnemen.

- Gebruik wit printpapier voor het origineel. Gebruik geen gekleurd papier zoals grijs, geel of roze papier.
- Stel de instelling **Faxsnelheid** hoger in.
  - a. Open het menu **Menu Instellingen**.
  - b. Open het menu **Faxinstellingen**.
  - c. Open het menu **Geav. instell.**.
  - d. Open het menu **Faxsnelheid**.
  - e. Selecteer de juiste instelling.
- Splits een grote faxtaak op in kleinere gedeelten en fax deze afzonderlijk.
- Stel de faxinstellingen op het bedieningspaneel in op een lagere resolutie.
  - a. Open het menu **Menu Instellingen**.
  - b. Open het menu **Faxinstellingen**.
  - c. Open het menu **Geav. instell.**.
  - d. Open het menu **Faxresolutie**.
  - e. Selecteer de juiste instelling.

## De faxkwaliteit is matig

De fax is onscherp of te licht.

- Stel een hogere faxresolutie voor het versturen van faxberichten in. De ingestelde resolutie heeft geen invloed op ontvangen faxberichten.
  - a. Open het menu **Menu Instellingen**.
  - b. Open het menu **Faxinstellingen**.
  - c. Open het menu **Geav. instell.**.
  - d. Open het menu **Faxresolutie**.
  - e. Selecteer de juiste instelling.



**OPMERKING:** Als u de resolutie verhoogt, wordt de verzendsnelheid trager.

- Schakel de optie **Foutcorrectie** in via het bedieningspaneel.
  - a. Open het menu **Menu Instellingen**.
  - b. Open het menu **Service**.
  - c. Open het menu **Faxservice**.

- d. Open het menu [Foutcorrectie](#).
- e. Selecteer de instelling [Aan](#).
- Controleer de tonercartridges en vervang deze indien nodig.
- Vraag de afzender om de contrastinstelling op het verzendende faxapparaat donkerder te zetten en de fax vervolgens opnieuw te verzenden.

## De fax wordt afgekapt of wordt op twee pagina's afgedrukt

- Configureer de instelling [Standaardpapierformaat](#). Faxberichten worden op één formaat papier afgedrukt op basis van de instellingen voor [Standaardpapierformaat](#).
  - a. Open het menu [Menu Instellingen](#).
  - b. Open het menu [Systeeminstellingen](#).
  - c. Open het menu [Papierinstell.](#)
  - d. Open het menu [Standaardpapierformaat](#).
  - e. Selecteer de juiste instelling.
- Stel de papiersoort en het papierformaat voor de lade in die wordt gebruikt voor faxberichten.
- Schakel de instelling [Aan pg. aanp.](#) in zodat langere faxen kunnen worden afgedrukt op papier van Letter- of A4-formaat.
  - a. Open het menu [Menu Instellingen](#).
  - b. Open het menu [Faxinstellingen](#).
  - c. Open het menu [Geav. instell.](#)
  - d. Open het menu [Aan pg. aanp.](#)
  - e. Selecteer de instelling [Aan](#).



**OPMERKING:** Als de instelling [Aan pg. aanp.](#) is uitgeschakeld en de instelling [Standaardpapierformaat](#) is ingesteld op Letter, wordt een faxbericht dat oorspronkelijk was gedrukt op papier in het formaat Legal afgedrukt op twee pagina's.

## Problemen met de USB-verbinding oplossen

Als u het apparaat rechtstreeks op een computer hebt aangesloten, controleert u eerst de kabel.

- Controleer of de kabel zowel op de computer als op de printer is aangesloten.
- Controleer of de kabel niet langer is dan 5 m. Probeer een kortere kabel.
- Controleer of de kabel goed werkt door de kabel aan te sluiten op een ander apparaat. Vervang de kabel indien nodig.

# Problemen met bekabelde netwerken oplossen

Doorloop de volgende punten om te controleren of het apparaat met het netwerk communiceert. Druk voordat u begint een configuratiepagina af vanaf het bedieningspaneel van het apparaat en zoek het IP-adres van het apparaat op deze pagina.

- [Slechte fysieke verbinding](#)
- [De computer maakt gebruik van een onjuist IP-adres voor dit apparaat](#)
- [De computer kan niet met het apparaat communiceren](#)
- [Het apparaat maakt gebruik van de verkeerde koppelings- en duplexinstellingen voor het netwerk](#)
- [Nieuwe softwareprogramma's zorgen mogelijk voor compatibiliteitsproblemen](#)
- [Uw computer of workstation is mogelijk niet juist ingesteld](#)
- [Het apparaat is uitgeschakeld of andere netwerkinstellingen zijn niet juist](#)



**OPMERKING:** HP ondersteunt geen peer-to-peer netwerken, aangezien dit een functie is van Microsoft-besturingssystemen en niet van de printerdrivers van HP. Ga voor meer informatie naar Microsoft op [www.microsoft.com](http://www.microsoft.com).

## Slechte fysieke verbinding

1. Controleer of het apparaat met een kabel van de juiste lengte is aangesloten op de juiste netwerkpoort.
2. Controleer of de kabels stevig zijn bevestigd.
3. Controleer aan de achterzijde van het apparaat of er twee lampjes branden bij de netwerkpoortaanluiting: oranje geeft activiteit aan, groen de koppelingsstatus.
4. Als het probleem hiermee niet is verholpen, probeert u een andere kabel of poort op de hub.

## De computer maakt gebruik van een onjuist IP-adres voor dit apparaat

1. Ga naar de printereigenschappen en klik op het tabblad **Poorten**. Controleer of het IP-adres van het apparaat klopt. Het IP-adres van het apparaat wordt weergegeven op de configuratiepagina.
2. Als u het apparaat hebt geïnstalleerd met de standaard TCP/IP-poort van HP, schakelt u het vakje **Altijd afdrukken naar dit apparaat, zelfs als het IP-adres verandert** in.
3. Als u het apparaat hebt geïnstalleerd met een standaard TCP/IP-poort van Microsoft, gebruikt u de hostnaam in plaats van het IP-adres.
4. Als het IP-adres juist is, verwijdert u het apparaat en voegt u het opnieuw toe.

## De computer kan niet met het apparaat communiceren

1. Test de netwerkcommunicatie door een ping-opdracht uit te voeren op het netwerk.
  - a. Open een opdrachtregel op uw computer. In Windows: klik op **Start**, klik op **Uitvoeren** en typ vervolgens `cmd`.
  - b. Typ `ping`, gevolgd door het IP-adres voor uw apparaat.  
  
In Mac: open het netwerkprogramma en typ het IP-adres in het juiste veld in het paneel **Ping**.
  - c. Het netwerk functioneert als er op het scherm retime worden weergegeven.
2. Als de ping-opdracht is mislukt, controleer dan of de netwerkhub zijn ingeschakeld en controleer vervolgens of de netwerkinstellingen, het apparaat en de computer allemaal voor hetzelfde netwerk zijn geconfigureerd.

## Het apparaat maakt gebruik van de verkeerde koppelings- en duplexinstellingen voor het netwerk

Hewlett-Packard adviseert deze instelling in de automatische modus te laten (de standaardinstelling). Wanneer u deze instellingen wijzigt, dient u deze ook voor uw netwerk te wijzigen.

## Nieuwe softwareprogramma's zorgen mogelijk voor compatibiliteitsproblemen

Controleer of nieuwe softwareprogramma's juist zijn geïnstalleerd en de juiste printerdriver gebruiken.

## Uw computer of werkstation is mogelijk niet juist ingesteld

1. Controleer de netwerkstuurprogramma's, printerdrivers en netwerkkomleiding.
2. Controleer of het besturingssysteem juist is geconfigureerd.

## Het apparaat is uitgeschakeld of andere netwerkinstellingen zijn niet juist

1. Controleer op de configuratiepagina de status van het netwerkprotocol. Schakel het protocol indien nodig in.
2. Configureer de netwerkinstellingen zo nodig opnieuw.

# Problemen met draadloze netwerken oplossen

- [Controlelijst draadloze verbinding](#)
- [Er kan niet worden afgedrukt met het apparaat na het voltooien van de draadloze configuratie](#)
- [Er kan niet worden afgedrukt met het apparaat en op de computer is een firewall van derden geïnstalleerd](#)
- [De draadloze verbinding functioneert niet meer nadat de draadloze router of het apparaat is verplaatst](#)
- [Er kunnen geen computers meer worden aangesloten op het draadloos apparaat](#)
- [De verbinding van het draadloos apparaat wordt verbroken wanneer er verbinding wordt gemaakt met een virtueel privénetwerk.](#)
- [Het netwerk wordt niet weergegeven in de lijst met draadloze netwerken](#)
- [Het draadloos netwerk functioneert niet](#)
- [Diagnose van draadloos netwerk uitvoeren](#)
- [Storing op een draadloos netwerk verminderen](#)

## Controlelijst draadloze verbinding

- Zorg dat de netwerkkabel niet is aangesloten.
- Controleer of het apparaat en de draadloze router zijn ingeschakeld en van stroom worden voorzien. Controleer ook of de draadloze zender van het apparaat is ingeschakeld.
- Controleer of de naam van het draadloze netwerk (SSID) juist is. Druk de configuratiepagina af om de naam van het draadloze netwerk (SSID) te bepalen. Voer de draadloze installatie opnieuw uit als u niet zeker weet of de naam van het draadloze netwerk (SSID) juist is.
- Bij beveiligde netwerken controleert u of de beveiligingsinformatie juist is. Voer de draadloze installatie opnieuw uit als de beveiligingsinformatie niet juist is.
- Probeer toegang te krijgen tot andere computers op het draadloos netwerk als het draadloos netwerk niet goed functioneert. Probeer verbinding te maken met internet via een draadloze verbinding als het netwerk toegang heeft tot internet.
- De coderingsmethode (AES of TKIP) voor het apparaat is dezelfde als die voor het draadloze toegangspunt (op netwerken met WPA/WPA2-beveiliging).
- Controleer of het apparaat zich binnen het bereik van het draadloze netwerk bevindt. Bij de meeste netwerken dient het apparaat zich binnen 30 m van het draadloze toegangspunt (draadloze router) te bevinden.
- Zorg dat het draadloze signaal niet wordt geblokkeerd door obstakels. Verwijder grote metalen objecten tussen het toegangspunt en het apparaat. Controleer of er geen pilaren, muren of draagbalken van metaal of beton tussen het apparaat en het draadloos toegangspunt staan.



- Zorg dat het apparaat niet in de buurt staat van elektronische apparaten die het draadloze signaal kunnen storen. Apparaten die het draadloos signaal kunnen storen, zijn onder andere motoren, draadloze telefoons, beveiligingscamera's, andere draadloze netwerken en bepaalde Bluetooth-apparaten.
- Controleer of de printerdriver op de computer is geïnstalleerd.
- Controleer of u de juiste printerpoort hebt geselecteerd.
- Controleer of de computer en het apparaat op hetzelfde draadloze netwerk zijn aangesloten.
- Controleer voor Mac OS X of de draadloze router ondersteuning biedt voor Bonjour.

## **Er kan niet worden afgedrukt met het apparaat na het voltooien van de draadloze configuratie**

1. Zorg dat het apparaat is ingeschakeld en gereed is.
2. Schakel firewalls van derden uit op uw computer.
3. Controleer of het draadloos netwerk goed werkt.
4. Controleer of de computer goed functioneert. Start indien nodig de computer opnieuw op.
5. Controleer of u de HP geïntegreerde webserver kunt openen vanaf een computer op het netwerk.

## **Er kan niet worden afgedrukt met het apparaat en op de computer is een firewall van derden geïnstalleerd**

1. Werk de firewall bij met de meest recente update van de fabrikant.
2. Als de firewall tijdens het installeren van het apparaat of tijdens het afdrukken om uw toestemming vraagt, dient u deze te geven voor het uitvoeren van de programma's.
3. Schakel de firewall tijdelijk uit en installeer het draadloos apparaat vervolgens op de computer. Schakel de firewall in wanneer de installatie is voltooid.

## **De draadloze verbinding functioneert niet meer nadat de draadloze router of het apparaat is verplaatst**

1. Controleer of de router of het apparaat is verbonden met hetzelfde netwerk waarmee uw computer is verbonden.
2. Druk een configuratiepagina af.
3. Vergelijk de naam van het draadloze netwerk (SSID) op de configuratiepagina met de SSID in de printerconfiguratie op uw computer.
4. Als de nummers niet hetzelfde zijn, zijn de apparaten niet aangesloten op hetzelfde netwerk. Configureer de draadloze instellingen voor het apparaat opnieuw.

## Er kunnen geen computers meer worden aangesloten op het draadloos apparaat

1. Controleer of de andere computers zich binnen het draadloos bereik bevinden en dat er geen obstakels zijn die het signaal blokkeren. Voor de meeste netwerken ligt het draadloos bereik op maximaal 30 m van het draadloos toegangspunt.
2. Zorg dat het apparaat is ingeschakeld en gereed is.
3. Schakel firewalls van derden uit op uw computer.
4. Controleer of het draadloos netwerk goed werkt.
5. Controleer of de computer goed functioneert. Start indien nodig de computer opnieuw op.

## De verbinding van het draadloos apparaat wordt verbroken wanneer er verbinding wordt gemaakt met een virtueel privénetwerk.

- U kunt niet gelijktijdig met een virtueel privénetwerk en andere netwerken verbonden zijn.

## Het netwerk wordt niet weergegeven in de lijst met draadloze netwerken

- Controleer of de draadloze router is ingeschakeld en de stroomtoevoer functioneert.
- Het netwerk is mogelijk verborgen. U kunt echter gewoon verbinding maken met een verborgen netwerk.

## Het draadloos netwerk functioneert niet

1. Zorg dat de netwerkkabel niet is aangesloten.
2. Om te controleren of de verbinding met het netwerk is verbroken, dient u andere apparaten op het netwerk aan te sluiten.

3. Test de netwerkcommunicatie door een ping-opdracht uit te voeren op het netwerk.
  - a. Open een opdrachtregel op uw computer. In Windows: klik op **Start**, klik op **Uitvoeren** en typ vervolgens `cmd`.
  - b. Typ `ping`, gevolgd door het IP-adres van de router.  
  
In Mac: open het netwerkhulpprogramma en typ het IP-adres in het juiste veld in het paneel **Ping**.
  - c. Het netwerk functioneert als er op het scherm retimeertijden worden weergegeven.
4. Controleer of de router of het apparaat is verbonden met hetzelfde netwerk waarmee de computer is verbonden.
  - a. Druk een configuratiepagina af.
  - b. Vergelijk de naam van het draadloze netwerk (SSID) op het configuratierapport met de SSID in de printerconfiguratie op de computer.
  - c. Als de nummers niet hetzelfde zijn, zijn de apparaten niet aangesloten op hetzelfde netwerk. Configureer de draadloze instellingen voor het apparaat opnieuw.

## Diagnose van draadloos netwerk uitvoeren

Vanaf het bedieningspaneel van het apparaat kunt u een diagnose uitvoeren die u informatie geeft over de instellingen van het draadloze netwerk.

1. Raak in het beginscherm van het bedieningspaneel de knop Instellingen  aan.
2. Open het menu [Zelfdiagnose](#).
3. Raak de knop [Test voor draadloze verbinding uitvoeren](#) aan om de test te starten. Het apparaat drukt een testpagina af met de resultaten van de diagnose.

## Storing op een draadloos netwerk verminderen

Met de volgende tips kunt u storing op een draadloos netwerk verminderen:

- Houd de draadloze apparaten uit de buurt van grote metalen voorwerpen zoals dossierkasten en andere elektromagnetische apparaten zoals magnetrons en draadloze telefoons. Deze voorwerpen kunnen radiosignalen verstoren.
- Houd de draadloze apparaten uit de buurt van grote stenen gebouwen en andere soorten gebouwen. Deze objecten kunnen radiogolven absorberen en de signaalsterkte verlagen.
- Plaats de draadloze router op een centrale locatie in het zicht van de draadloze apparaten op het netwerk.

# Problemen met de productsoftware in Windows oplossen

- [Er wordt geen stuurprogramma voor het product weergegeven in de map Printers](#)
- [Er werd een foutbericht getoond tijdens de installatie van software](#)
- [Het product bevindt zich in de modus Klaar, maar er wordt niets afgedrukt](#)

## Er wordt geen stuurprogramma voor het product weergegeven in de map Printers

1. Installeer de productsoftware opnieuw.

---

 **OPMERKING:** Sluit alle actieve toepassingen. Als u een toepassing wilt sluiten waarvoor een pictogram in het systeemvak wordt weergegeven, klikt u met de rechtermuisknop op het pictogram en selecteert u **Sluiten** of **Uitschakelen**.

---

2. Sluit de USB-kabel op een andere USB-poort op de computer aan.

## Er werd een foutbericht getoond tijdens de installatie van software

1. Installeer de productsoftware opnieuw.

---

 **OPMERKING:** Sluit alle actieve toepassingen. Als u een toepassing wilt sluiten waarvoor een pictogram in het systeemvak wordt weergegeven, klikt u met de rechtermuisknop op het pictogram en selecteert u **Sluiten** of **Uitschakelen**.

---

2. Controleer de hoeveelheid vrije ruimte op het station waarop u de productsoftware installeert. Maak zo nodig zoveel mogelijk ruimte vrij en installeer de productsoftware opnieuw.
3. Voer zo nodig Schijfdefragmentatie uit en installeer de productsoftware opnieuw.

## Het product bevindt zich in de modus Klaar, maar er wordt niets afgedrukt

1. Druk een configuratiepagina af en controleer de functies van het product.
2. Controleer of alle kabels goed zijn bevestigd en zich binnen de specificaties bevinden. Dit geldt ook voor de USB- en stroomkabel. Gebruik een andere kabel.
3. Controleer of het IP-adres op de configuratiepagina overeenkomt met het IP-adres voor de software-ondersteuning. Gebruik een van de volgende procedures:

### Windows XP, Windows Server 2003, Windows Server 2008 en Windows Vista

- a. Klik op **Start**.
- b. Klik op **Instellingen**.

- c. Klik op **Printers en faxapparaten** (via de standaardweergave van het menu Start) of klik op **Printers** (via de klassieke weergave van het menu Start).
- d. Klik met de rechtermuisknop op het pictogram van de apparaatdriver en selecteer vervolgens **Eigenschappen**.
- e. Klik op het tabblad **Poorten** en klik op **Poort configureren**.
- f. Controleer het IP-adres en klik op **OK** of **Annuleren**.
- g. Verwijder het stuurprogramma als de IP-adressen niet hetzelfde zijn en installeer het stuurprogramma opnieuw met het juiste IP-adres.

## Windows 7

- a. Klik op **Start**.
- b. Klik op **Apparaten en printers**.
- c. Klik met de rechtermuisknop op het pictogram van de apparaatdriver en selecteer vervolgens **Printereigenschappen**.
- d. Klik op het tabblad **Poorten** en klik op **Poort configureren**.
- e. Controleer het IP-adres en klik op **OK** of **Annuleren**.
- f. Verwijder het stuurprogramma als de IP-adressen niet hetzelfde zijn en installeer het stuurprogramma opnieuw met het juiste IP-adres.

# Problemen met de apparaatsoftware oplossen in Mac OS X

- [De printerdriver wordt niet in de lijst met printers en faxapparaten weergegeven](#)
- [De apparaatnaam wordt niet weergegeven in de lijst met printers en scan- en faxapparaten](#)
- [De printerdriver zorgt er niet automatisch voor dat het geselecteerde apparaat wordt weergegeven in de lijst met printers en scan- en faxapparaten.](#)
- [Er is geen afdruktaak verzonden naar het apparaat van uw keuze](#)
- [Wanneer het apparaat met een USB-kabel is aangesloten, wordt het apparaat niet weergegeven in de lijst met printers en scan- en faxapparaten nadat de driver is geselecteerd](#)
- [Bij USB-verbindingen wordt er een algemene printerdriver gebruikt](#)

## De printerdriver wordt niet in de lijst met printers en faxapparaten weergegeven

1. Controleer of het GZ-bestand van het apparaat zich in de volgende map op de vaste schijf bevindt: `Library/Printers/PPDs/Contents/Resources`. Installeer de software zo nodig opnieuw.
2. Als het GZ-bestand zich in deze map bevindt, is het PPD-bestand mogelijk beschadigd. Verwijder het bestand en installeer de software opnieuw.

## De apparaatnaam wordt niet weergegeven in de lijst met printers en scan- en faxapparaten

1. Controleer of de kabels juist zijn aangesloten en het apparaat is ingeschakeld.
2. Druk een configuratiepagina af om de productnaam te controleren. Controleer of de configuratiepagina overeenkomt met de productnaam in **Print & Fax (Print & Scan** in Mac OS X v10.7).
3. Gebruik de **+**-knop om het product toe te voegen aan **Print & Fax (Print & Scan** in Mac OS X v10.7).
4. Vervang de USB- of netwerkkabel door een kabel van hoge kwaliteit.

## De printerdriver zorgt er niet automatisch voor dat het geselecteerde apparaat wordt weergegeven in de lijst met printers en scan- en faxapparaten.

1. Controleer of de kabels juist zijn aangesloten en het apparaat is ingeschakeld.
2. Controleer of het GZ-bestand van het apparaat zich in de volgende map op de vaste schijf bevindt: `Library/Printers/PPDs/Contents/Resources`. Installeer de software zo nodig opnieuw.
3. Als het GZ-bestand zich in deze map bevindt, is het PPD-bestand mogelijk beschadigd. Verwijder het bestand en installeer de software opnieuw.
4. Gebruik de **+**-knop om het product toe te voegen aan **Print & Fax (Print & Scan** in Mac OS X v10.7).
5. Vervang de USB- of netwerkkabel door een kabel van hoge kwaliteit.

## Er is geen afdruktaak verzonden naar het apparaat van uw keuze

1. Open de afdrukwachtrij en start de afdruktaak opnieuw.
2. Een ander apparaat met een vergelijkbare naam heeft de afdruktaak mogelijk ontvangen. Druk een configuratiepagina af om de productnaam te controleren. Controleer of de configuratiepagina overeenkomt met de productnaam in **Print & Fax (Print & Scan** in Mac OS X v10.7).

## Wanneer het apparaat met een USB-kabel is aangesloten, wordt het apparaat niet weergegeven in de lijst met printers en scan- en faxapparaten nadat de driver is geselecteerd

### Problemen met software oplossen

1. Controleer of het besturingssysteem Mac OS X 10.6 of hoger is.
2. Gebruik de **+**-knop om het product toe te voegen aan **Print & Fax (Print & Scan** in Mac OS X v10.7).

### Problemen met hardware oplossen

1. Controleer of het apparaat is ingeschakeld.
2. Controleer of de USB-kabel op de juiste manier is aangesloten.
3. Controleer of u de juiste Hi-Speed USB-kabel gebruikt.

4. Controleer of er niet te veel USB-apparaten stroom onttrekken aan de keten. Koppel alle apparaten van de keten los en sluit de kabel rechtstreeks aan op de USB-poort van de computer.
5. Controleer of meer dan twee USB-hubs zonder voeding achter elkaar in de keten zitten. Koppel alle apparaten van de keten los en sluit de kabel rechtstreeks aan op de USB-poort van de computer.



---

**OPMERKING:** Het iMac-toetsenbord is een USB-hub zonder eigen voeding.

---

## Bij USB-verbindingen wordt er een algemene printerdriver gebruikt

Als u de USB-kabel hebt aangesloten voordat u de software hebt geïnstalleerd, gebruikt u mogelijk een algemene printerdriver in plaats van de driver voor dit apparaat.

1. Verwijder de algemene printerdriver.
2. Installeer de software opnieuw vanaf de bij het apparaat geleverde cd-rom. Sluit de USB-kabel pas aan als hierom wordt gevraagd.
3. Als er meerdere printers zijn geïnstalleerd, controleert u of u de juiste printer hebt geselecteerd in de vervolgkeuzelijst **Stel in voor** in het dialoogvenster **Druk af**.



# Software verwijderen (Windows)

## Windows XP

1. Klik op **Start** en vervolgens op **Programma's**.
2. Klik achtereenvolgens op **HP** en op de apparaatnaam.
3. Klik op **Verwijderen** en verwijder de software volgens de instructies op het scherm.

## Windows Vista en Windows 7

1. Klik op **Start** en op **Alle programma's**.
2. Klik achtereenvolgens op **HP** en op de apparaatnaam.
3. Klik op **Verwijderen** en verwijder de software volgens de instructies op het scherm.

## Software verwijderen (Mac OS X)

U moet beschikken over beheerdersrechten om de software te verwijderen.

1. Koppel het apparaat los van de computer.
2. Open **Programma's**.
3. Open **Hewlett Packard**.
4. Open **HP Uninstaller**.
5. Selecteer het apparaat in de lijst met apparaten en klik vervolgens op de knop **Verwijderen**.
6. Nadat de software is verwijderd, start u de computer opnieuw op en leegt u de Prullenmand.

# Problemen met scannen naar e-mail oplossen

Als er problemen met scannen naar e-mail optreden, probeer dan de volgende oplossingen:

- Controleer of de functie is geconfigureerd. Als deze functie niet is ingesteld, gebruik dan de setup-wizard in de HP Device Toolbox (Windows) of HP Utility voor Mac OS X om deze in te stellen.
- Controleer of de Scan-naar-e-mailfunctie is ingeschakeld. Als dat niet het geval is, schakel de functie dan in via de HP Device Toolbox (Windows) of HP Utility for Mac OS X.
- Controleer of het product op een computer of netwerk is aangesloten.

## Kan geen verbinding krijgen met de e-mailserver.

- Controleer of de SMTP-servernaam correct is. Controleer deze instelling bij uw systeembeheerder of Internet Service Provider.
- Als het product geen veilige verbinding met de SMTP-server kan maken, probeer het dan zonder beveiligde verbinding of probeer een andere server of poort. Controleer deze instelling bij uw systeembeheerder of Internet Service Provider.
- Als de SMTP-server aanmelding vereist, controleer dan of een juiste gebruikersnaam en wachtwoord worden gebruikt.
- Als de SMTP-server een aanmeldingmethode gebruikt die niet wordt ondersteund, probeer dan een andere server. Controleer deze instelling bij uw systeembeheerder of Internet Service Provider.

## De e-mail is mislukt

- Controleer of de ingevoerde e-mailadressen correct zijn.
- Als de e-mail te groot was, probeer dan minder pagina's te sturen of de resolutie te verlagen.

## Kan geen scan uitvoeren

- Als u om een PIN wordt gevraagd, voer dan de juiste PIN in voor het uitgaande profiel.
- Zorg ervoor dat minstens één e-mailadres is geselecteerd in het veld [Aan](#).

## Problemen met scannen naar netwerkmap oplossen

Als er problemen met scannen naar netwerkmap optreden, probeer dan de volgende oplossingen:

- Controleer of de functie is geconfigureerd. Als deze functie niet is ingesteld, gebruik dan de setup-wizard in de HP Device Toolbox (Windows) of HP Utility voor Mac OS X om deze in te stellen.
- Controleer of de functie Scannen naar netwerkmap is ingeschakeld. Als dat niet het geval is, schakel de functie dan in via de HP Device Toolbox (Windows) of HP Utility for Mac OS X.
- Controleer of de printer op een netwerk is aangesloten.
- Gebruik de testoptie op het tabblad Scannen van de HP Device Toolbox (Windows) of de HP Utility (Mac OS X) om te controleren of de functie Scannen naar netwerk correct is ingesteld.

### Het scannen is mislukt

- Controleer of het netwerkpad de juiste notatie heeft (//host/share/path) en of de map bestaat.
- Controleer of de netwerkmap leesbaar en beschrijfbaar is.
- Als u de standaardnamen voor gescande documenten gebruikt, controleer dan of er geen conflicterende namen zijn. Verwijder enkele van de eerder gescande documenten.
- Gebruik het IP-adres in plaats van de hostnaam. Zorg dat het product en de host op hetzelfde netwerk zijn aangesloten.
- Als de netwerkmap met een wachtwoord wordt beschermd, controleer dan of de gebruikersnaam en het wachtwoord kloppen.
- Als het bericht **Schijf vol** verwijder dan enkele bestanden uit de netwerkmap.
- Schakel het product uit en weer in. Scan opnieuw.

# Index

## A

Aanpassen aan pagina, instelling, fax 125  
aantal exemplaren, wijzigen 87  
aantal pagina's 11  
aan-uitknop, locatie 4  
accessoires  
onderdeelnummers 33  
Accessoires  
bestellen 26  
achterste uitvoerbak  
afdrukken naar 23  
afdrukken  
vanaf USB-flashstations 82  
Afdrukken  
apparaatrapporten 11  
instellingen (Mac) 73  
afdrukken op beide zijden  
handmatig, Windows 53  
instellingen (Windows) 51  
afdrukkwaliteit  
verbeteren 187  
afdruk materiaal  
lade 1 vullen 18  
lade 2 vullen 21  
afdrukrichting  
wijzigen (Mac) 75  
afdrukstand  
selecteren, Windows 59  
Afdruktaak  
annuleren (Mac) 78  
annuleren (Windows) 72  
AirPrint 81  
annuleren  
faxen 129  
Annuleren  
afdruktaak (Mac) 78  
afdruktaak (Windows) 72  
Antifraudewebsite van HP 28

antivervalsingsbenodigdheden 28  
antwoordapparaten, aansluiten 111  
faxinstellingen 124  
antwoordmodus, instelling 123  
archiefkwaliteit afdrukken 79  
artikelnummers  
bestellen 31  
automatisch verkleinen, instellingen, fax 125

## B

bakken, uitvoer  
locatie 4  
selecteren 23  
bedieningspaneel  
Help 10, 167  
knoppen en lampjes 8  
menuschema afdrukken 11  
Bedieningspaneel  
beginscherm 9  
locatie 4  
menu Rapporten 11  
Beginscherm, bedieningspaneel 9  
belpatronen 125  
belsignalen, instellingen aantal 124  
beltonen  
specifieke 125  
benodigdheden  
drempelinstellingen voor bijna leeg 29  
gebruik wanneer onderdeel bijna leeg is 29  
niet-HP 35  
tonercartridges vervangen 36  
vervalste 28  
Benodigdheden  
bestellen 26

niet-HP 27  
onderdeelnummers 31  
recyclen 35  
status weergeven met HP Utility voor Mac 153

## Bestellen

benodigdheden en accessoires 26  
bewaren  
tonercartridges 35  
bezetsignalen, opties voor nummerherhaling 118  
bovenste uitvoerbak  
afdrukken naar 23  
brochures  
afdrukken (Mac) 77  
maken (Windows) 69  
buitenlijn  
pauzes, invoegen 117  
buitenlijnen  
kiesvoorvoegsels 117

## C

cartridges  
bestelnummers 35  
niet-HP 35  
opslag 35  
vervangen 36  
Cartridges  
niet-HP 27  
pagina status benodigdheden 11  
recyclen 35  
conceptmodus, kopiëren 96  
configuratiepagina 11  
contrastinstellingen  
fax 119  
kopie 95

controlelijst  
 draadloze verbinding 230  
 problemen met faxen  
 oplossen 207  
 voor het oplossen van  
 problemen 162

**D**

direct afdrukken via USB 82  
 documentinvoer 91  
 dubbelzijdige documenten  
 kopiëren 91  
 problemen met papierinvoer  
 169  
 storingen 172  
 donker, contrastinstellingen  
 fax 119  
 donkerheid, contrastinstellingen  
 kopie 95  
 draadloos afdrukken  
 problemen oplossen 162  
 Draadloos netwerk  
 problemen oplossen 230  
 draadloos netwerk, storing 233  
 driver  
 papierformaten wijzigen 70  
 drivers  
 gebruikspagina 11  
 papiersoorten 16  
 selecteren 190  
 universeel 40

DSL  
 faxen 130  
 dubbelzijdig 91  
 dubbelzijdig afdrukken  
 instellingen (Windows) 51  
 Mac 74, 75  
 Windows 53  
 dubbelzijdig kopiëren 91, 92  
 duplex  
 handmatig (Mac) 75  
 handmatig (Windows) 53  
 duplex afdrukken  
 Mac 74, 75  
 duplex afdrukken (dubbelzijdig)  
 instellingen (Windows) 51  
 Windows 53  
 duplexeenheid  
 storingen 185  
 duplex-instellingen, wijzigen 149

**E**

EconoMode-ininstellingen 155,  
 190  
 eerste pagina  
 op ander papier afdrukken  
 (Windows) 64  
 elektronische faxen  
 verzenden 134  
 energiezuinige instellingen 155  
 enveloppen  
 uitvoerbak selecteren 23  
 etiketten  
 afdrukken (Windows) 61  
 uitvoerbak selecteren 23  
 extra toestellen  
 faxen ontvangen via 112

**F**

fabrieksinstellingen herstellen  
 166  
 factuurcodes, fax  
 gebruiken 120  
 fax  
 aantal belsegnalen 124  
 algemene problemen  
 oplossen 224  
 annuleren 129  
 antwoordmodus 123  
 automatisch verkleinen 125  
 belpatronen 125  
 beveiliging, privé ontvangen  
 127  
 blokkeren 123  
 contrastinstelling 119  
 doorsturen 122  
 factuurcodes 120  
 foutcorrectie 211  
 foutrapport, afdrukken 211  
 geheugen, verwijderen uit 130  
 instellingen voor  
 nummerherhaling 118  
 kiesvoorvoegsels 117  
 nummer bevestigen 136  
 ontvangen faxen stempelen  
 126  
 ontvangen niet mogelijk 218  
 ontvangen via extra toestel  
 112  
 ontvangen wanneer u faxtonen  
 hoort 141

ophalen 127  
 opnieuw afdrukken 126  
 opnieuw afdrukken vanuit het  
 geheugen 139  
 pauzes, invoegen 117  
 privé ontvangen 127  
 problemen oplossen 164  
 rapporten, alles afdrukken  
 210  
 resolutie 119  
 snelkiescodes 134  
 V.34-instelling 211  
 verzenden niet mogelijk 212  
 verzenden vanuit de software  
 134  
 volume-instellingen 126

Fax  
 kiestoondetectie-instellingen  
 118  
 kiezen, toon of puls 118  
 faxdatum, instellen  
 met Wizard Fax instellen van  
 HP 114  
 via bedieningspaneel 113

faxen  
 afdrukken 138  
 DSL, PBX of ISDN gebruiken  
 130  
 met VoIP 131  
 privéfaxen afdrukken 140  
 vanaf een computer (Mac)  
 134  
 vanaf een computer  
 (Windows) 134  
 verzenden via een  
 telefoontoestel 135  
 verzending uitstellen 136  
 faxen, problemen oplossen  
 controlelijst 207  
 faxen blokkeren 123  
 faxen doorsturen 122  
 faxen ontvangen  
 antwoordmodus, instelling  
 123  
 belpatronen, instellingen 125  
 blokkeren 123  
 foutrapport, afdrukken 211  
 instellingen aantal belsegnalen  
 124

- instellingen voor automatisch verkleinen 125
- instelling voor stempelen van ontvangen faxen 126
- ophalen 127
- opnieuw afdrukken 139
- via extra toestel 112
- wanneer u faxtonen hoort 141
- faxen ophalen 127
- faxen opnieuw afdrukken 126, 139
- faxen uit het geheugen verwijderen 130
- faxen verzenden
  - annuleren 129
  - doorsturen 122
  - factuurcodes 120
  - foutrapport, afdrukken 211
  - vanuit de software 134
- faxkopregel, instellen
  - via bedieningspaneel 113
- faxkoptekst, instellen
  - met Wizard Fax instellen van HP 114
- faxnummers deblokkeren 123
- faxtijd, instellen
  - met Wizard Fax instellen van HP 114
  - via bedieningspaneel 113
- faxverzending uitstellen 136
- Formaat, kopie
  - verkleinen of vergroten 93
- formaat van documenten wijzigen
  - Mac 76
- Formaat van documenten wijzigen kopiëren 93
  - Windows 67
- formaten, afdruk materiaal
  - instelling Aanpassen aan pagina, faxen 125
- foutcorrectie instellen, fax 211
- Fouten
  - software 234
- foutmeldingen, fax 212, 218
- foutrapport, fax afdrukken 211
- fraudewebsite 28
- fuser
  - storingen 183

**G**

- gateway, standaard instellen 147
- gebruikspagina 11
- geheugen
  - faxen opnieuw afdrukken 139
  - faxen verwijderen 130
  - meegeleverd 2
- geïntegreerde webserver 165
- Geïntegreerde webserver
  - apparaatnaam wijzigen 148
  - netwerkinstellingen wijzigen 147
  - openen 147, 148, 157
  - wachtwoord wijzigen 157
- geïntegreerde webserver van HP 165
- Geïntegreerde webserver van HP
  - apparaatnaam wijzigen 148
  - netwerkinstellingen wijzigen 147
  - openen 147, 148, 157
- glasplaat, reinigen 192, 196, 199
- groepskeys codes
  - bewerken 115
  - maken 115
  - verwijderen 116

**H**

- handmatige duplex
  - Mac 75
  - Windows 53
- Help, bedieningspaneel 10, 167
- hoofdschakelaar, locatie 4
- HP Device Toolbox, gebruiken 150
- HP ePrint gebruiken 80
- HP Reconfiguration Utility
  - netwerkinstallatie 144
- HP Scan-software (Mac) 101
- HP Scan-software (Windows) 100
- HP Universal Print Driver 40
- HP Utility 153
- HP Utility, Mac 153
- HP Utility voor Mac
  - Bonjour 153
  - functies 153
- HP Web Jetadmin 154

- HP Webservices
  - inschakelen 146
  - toepassingen 146
- HP webservices inschakelen 80

**I**

- identiteitsbewijzen
  - kopiëren 89
- instellen
  - scannen naar e-mail en netwerkmap 103
- instellingen
  - netwerkrapport 11
- Instellingen
  - fabrieksinstellingen herstellen 166
  - stuurprogramma's 42
  - stuurprogramma's (Mac) 44
  - voorinstellingen in stuurprogramma (Mac) 73
- instellingen voor specifieke besignalen 125
- Interfacepoorten
  - locatie 5, 6
- IPv4-adres 147
- ISDN
  - faxen 130

**J**

- Jetadmin, HP Web 154

**K**

- kaarten
  - uitvoerbak selecteren 23
- kiestoondetectie-instellingen 118
- kiezen
  - automatische nummerherhaling, instellingen 118
  - pauzes, invoegen 117
  - via een telefoontoestel 135
  - voorvoegsels, invoegen 117
- Kiezen
  - instellingen toon of puls 118
- kleine documenten
  - kopiëren 89
- klein papier
  - uitvoerbak selecteren 23
- kleppen, locatie 4
- kopieën met aangepast formaat 93

- Kopieerinstellingen
  - standaardinstellingen herstellen 85
- kopiëren
  - contrast, aanpassen 95
  - dubbelzijdige documenten 91, 92
  - instellingen voor licht/donker 95
  - meerdere exemplaren 87
  - sorteren 90
- Kopiëren
  - conceptmodus 96
  - één exemplaar 86
  - kwaliteit, aanpassen 94
  - nieuwe standaardinstellingen instellen 84
  - originelen met meerdere pagina's 88
  - papierformaat en -soort selecteren 97
  - standaardinstellingen herstellen 85
  - vergroten 93
  - verkleinen 93
- L**
  - laatste pagina
    - op ander papier afdrukken (Windows) 64
  - lade 1
    - capaciteit 17
    - papier plaatsen 18
    - storingen 176
  - lade 2
    - capaciteit 20
    - storingen 179
  - Lade 2
    - papier plaatsen 21
  - laden
    - locatie 4
    - meegeleverde 2
    - onderdeelnummers 33
  - Lettertypen
    - lijsten afdrukken 11
  - licht
    - faxcontrast 119
  - lichtheid
    - kopieercontrast 95
- liggend, afdrukstand
  - selecteren, Windows 59
- liggende afdrukrichting
  - wijzigen (Mac) 75
- logboeken, fax
  - alles afdrukken 210
  - fouten 211
- M**
  - Mac
    - problemen, oplossen 236
    - scannen met TWAIN-compatibele software 107
    - stuurprogramma-instellingen 44, 73
  - Macintosh
    - HP Utility 153
  - Mac-software verwijderen 240
  - meerdere exemplaren 87
  - meerdere pagina's per vel afdrukken (Mac) 75
  - afdrukken (Windows) 57
  - menu's, bedieningspaneel
    - schema afdrukken 11
  - Menu Rapporten 11
  - Microsoft Word, faxen vanuit 135
  - modems, aansluiten 111
- N**
  - netwerk
    - instellingen, wijzigen 147
    - wachtwoord wijzigen 157
  - Netwerk
    - apparaatnaam, wijzigen 148
    - instellingen, weergeven 147
    - wachtwoord instellen 157
  - netwerk beheren 147
  - netwerken
    - apparaat installeren 144
    - configuratiepagina 11
    - HP Web Jetadmin 154
    - instellingenrapport 11
    - IPv4-adres 147
    - ondersteunende modellen 2
    - standaardgateway 147
    - subnetmasker 147
  - niet-HP, behoeften 27, 35
  - nummerherhaling
    - automatische, instellingen 118
- nummermelders, aansluiten 111
- O**
  - onderdeelnummers
    - laden 33
    - onderhoudskits 31
    - zelfreparatie, klant 31
  - onderhoudskits
    - onderdeelnummers 31
  - ondersteunde papiersoorten 14
  - online Help, bedieningspaneel 10, 167
  - ontvangen van faxen
    - opnieuw afdrukken 126
  - oplossen
    - faxproblemen 212
    - Mac problemen 236
    - problemen met direct afdrukken via USB 205
  - Originelen met meerdere pagina's kopiëren 88
- P**
  - pagina, afdrukrichting
    - wijzigen (Mac) 75
  - pagina's per minuut 2
  - pagina's per vel
    - selecteren (Mac) 75
    - selecteren (Windows) 57
  - paginaformaten
    - schaal van documenten aanpassen (Mac) 76
  - Paginaformaten
    - schaal van documenten aanpassen (Windows) 67
  - papier
    - eerste en laatste pagina, ander papier gebruiken 64
    - instellingen voor automatisch verkleinen van faxen 125
    - lade 1 vullen 18
    - lade 2 vullen 21
    - omslagbladen, ander papier gebruiken 64
    - ondersteunde formaten 14
    - ondersteunde papierformaten 14
    - ondersteunde soorten 16
    - selecteren 189
    - storingen 169



- Papier
    - bestellen 26
  - papier, voorbladen
    - afdrukken (Mac) 76
  - papierformaten
    - aangepaste formaten selecteren (Mac) 77
    - aangepaste formaten selecteren (Windows) 70
    - selecteren (Mac) 77
  - Papierformaten
    - kopieerinstellingen 97
  - papierinvoer, problemen
    - oplossen 168
  - papier plaatsen
    - lade 1 18
  - papiersoort
    - selecteren (Windows) 61
    - wijzigen 70
  - papiersoorten
    - selecteren (Mac) 76
  - Papiersoorten
    - kopieerinstellingen 97
  - papierstoringen
    - locaties 170
  - pauzes, invoegen 117
  - PBX
    - faxen 130
  - PCL-drivers
    - universeel 40
  - PCL-lettertypenlijst 11
  - plaatsen
    - tonercartridges 34
  - Poorten
    - locatie 6
  - printdrivers
    - selecteren 190
  - printerdrivers
    - ondersteund 40
  - printerdrivers (Windows)
    - instellingen wijzigen 42
  - printerstuurprogramma's (Mac)
    - instellingen 73
    - instellingen wijzigen 44
  - privé ontvangen 127
  - probleemoplossing
    - problemen met direct afdrukken via USB 205
  - problemen oplossen
    - controlelijst 162
  - fax 224
  - faxen 207
  - faxontvangst 218
  - faxverzending 212
  - geen reactie 203
  - papierinvoer 168
  - storingen 169
  - trage reactie 204
  - USB-verbinding 227
  - Problemen oplossen
    - bekabeld netwerk 228
    - kabelnetwerk 230
    - netwerkproblemen 228
    - Windows-problemen 234
  - protocolinstellingen, fax 211
  - PS-lettertypenlijst 11
  - pulskiezen 118
- R**
- rapporten
    - configuratie rapport 11
    - demopagina 11
    - gebruikspagina 11
    - kwaliteitspagina afdrukken 11
    - menustructuur 11
    - netwerkoverzicht 11
    - PCL6-lettertypenlijst 11
    - PCL-lettertypelijst 11
    - PS-lettertypelijst 11
    - servicepagina 11
    - status benodigdheden 11
  - rapporten, fax
    - alles afdrukken 210
    - fouten 211
  - rechte papierbaan 23
  - recyclen, benodigdheden 35
  - reinigen
    - glasplaat 192, 196, 199
    - papierbaan 188
  - resolutie
    - fax 119
  - ruw papier
    - uitvoerbak selecteren 23
- S**
- scannen
    - naar e-mail, instellen 103
    - naar netwerkmap, instellen 103
  - TWAIN-compatibele software 107
  - WIA-compatibele software 107
  - Scannen
    - via HP Scan-software (Mac) 101
    - via HP Scan-software (Windows) 100
  - scanner
    - glasplaat reinigen 192, 196, 199
  - schalen van documenten
    - Mac 76
  - Schalen van documenten
    - kopiëren 93
    - Windows 67
  - servicepagina 11
  - sluimervertraging
    - inschakelen 155
    - uitschakelen 155
  - snelkiescodes
    - programmeren 134
  - snelkiesnummers 11
    - bewerken 115
    - maken 115
  - Snelkiesnummers
    - verwijderen 116
  - Snelkoppelingen (Windows)
    - gebruiken 46
    - maken 48
  - software
    - faxen verzenden 134
    - HP Utility 153
    - scannen vanuit TWAIN of WIA 107
  - Software
    - problemen 234
    - verwijderen voor Mac 240
    - verwijderen voor Windows 239
  - sorteren, kopieën 90
  - speciaal papier
    - afdrukken (Windows) 61
  - speciaal papier voor voorbladen
    - afdrukken (Mac) 76
  - staand, afdrukstand
    - selecteren, Windows 59
  - staande afdrukrichting
    - wijzigen (Mac) 75

- standaardgateway, instellen 147
  - standaardinstellingen, herstellen 166
  - Standaardkopieerinstellingen wijzigen 84
  - status
    - HP Utility, Mac 153
  - Status
    - beginscherm, bedieningspaneel 9
    - benodigdheden, rapport afdrukken 11
  - statuspagina benodigdheden 11
  - storingen
    - aantal bijhouden 11
    - documentinvoer, verhelpen 172
    - duplexeenheid 185
    - fuser 183
    - lade 1 176
    - lade 2 179
    - oorzaken van 169
    - uitvoerbak 174
  - storingen verhelpen
    - foutcorrectie-instelling fax 211
  - Stuurprogramma's
    - instellingen (Mac) 73
    - instellingen wijzigen (Mac) 44
    - instellingen wijzigen (Windows) 42
    - voorstellingen (Mac) 73
  - subnetmasker 147
- T**
- TCP/IP
    - handmatig configureren van IPv4-parameters 147
  - telefoonboek, fax
    - vermeldingen toevoegen 134
  - telefoons
    - faxen ontvangen via 112, 141
  - telefoons, downstream
    - faxen verzenden via 135
  - telefoons, extra aansluiten 111
  - telefoon toestellen, downstream
    - faxen verzenden via 135
  - telefoon toestellen, extra
    - faxen verzenden via 135
  - telefoon toestellen, extra aansluiten 111
  - Toepassingen
    - downloaden 146
  - Toepassingenmenu 146
  - tonercartridges
    - bestelnummers 35
    - bewaren 35
    - drempelinstellingen voor bijna leeg 29
    - gebruik wanneer cartridge bijna leeg is 29
    - niet van HP 35
    - plaatsen 34
    - recyclen 35
    - vervangen 36
  - Tonercartridges
    - niet-HP 27
    - pagina status benodigdheden 11
  - toonkiezen 118
  - transparanten
    - afdrukken (Windows) 61
    - uitvoerbak 23
  - TWAIN-compatibele software, scannen vanuit 107
- U**
- Uitschakelvertraging
    - instellen 156
  - uitvoerbak
    - storingen 174
  - Uitvoerbak
    - locatie 4
  - universele printdriver 40
  - USB-flashstations
    - afdrukken vanaf 82
  - USB-verbinding
    - problemen oplossen 227
- V**
- V.34-instelling 211
  - verbindingssnelheid, instellingen 149
  - vergroten
    - apparaat 157
  - vergroten van documenten
    - kopiëren 93
  - verkleinen van documenten
    - kopiëren 93
  - vervalste benodigdheden 28
  - vervangen, printcartridges 36
  - verzenden van faxen
    - bevestiging 136
    - uitstellen 136
    - via een downstream-telefoon toestel 135
  - voedingsaansluiting
    - locatie 5, 6
  - VoIP
    - faxen 131
    - volume, aanpassen 126
  - voorbladen
    - op ander papier afdrukken (Windows) 64
  - voorstellingen (Mac) 73
  - voorvoegsels, kiezen 117
  - vullen
    - lade 2 21
- W**
- watermerken
    - afdrukken (Mac) 77
    - afdrukken (Windows) 71
  - Webserver
    - wachtwoord wijzigen 157
  - Webservices
    - inschakelen 146
    - toepassingen 146
  - websites
    - fraudemeldingen 28
    - HP Web Jetadmin, downloaden 154
    - universele printdriver 40
  - WIA-compatibele software, scannen vanuit 107
  - Windows
    - faxen vanuit 135
    - scannen vanuit TWAIN- of WIA-software 107
    - stuurprogramma-instellingen 42
    - universele printdriver 40
  - Windows-printerdrivers
    - ondersteund 40
  - Windows-software verwijderen 239
  - Word, faxen vanuit 135

## Z

- zelfreparatie, klant
  - onderdeelnummers 31
- zwaar papier
  - uitvoerbak selecteren 23







A8P80-91083

