

HP Deskjet 5700 serie



HP Deskjet 5700 serie

Kennisgevingen van Hewlett-Packard Company

De informatie in dit document kan zonder voorafgaande kennisgeving worden gewijzigd.

Alle rechten voorbehouden.
Verveelvuldiging, bewerking of vertaling van dit materiaal is verboden zonder voorafgaande schriftelijke toestemming van Hewlett-Packard, tenzij dit is toegestaan krachtens de wetten op het auteursrecht.

De enige garantie voor producten en services van HP wordt uiteengezet in de garantieverklaring die bij dergelijke producten en services wordt geleverd. Niets in deze verklaring mag worden opgevat als een aanvullende garantie. HP is niet aansprakelijk voor technische of redactionele fouten of weglatingen in deze verklaring.

Kennisgevingen

Microsoft, MS, MS-DOS, en Windows zijn gedeponeerde handelsmerken van Microsoft Corporation.

TrueType is een handelsmerk in de V.S. van Apple Computer, Inc.

Adobe, AdobeRGB en Acrobat zijn handelsmerken van Adobe Systems Incorporated.

Copyright 2004 Hewlett-Packard Development Company, L.P.

Inhoudsopgave

1	HP Deskjet 5700 serie printer	3
2	Speciale functies	4
3	Aan de slag	5
	Printerfuncties.....	5
	Knoppen en lampjes	6
	Papierladen.....	9
	Inktpatronen.....	12
	Modus Inkt-backup.....	14
	Automatische papiertypesensor.....	14
4	De printer aansluiten	15
	USB.....	15
	Netwerk.....	15
5	Foto's afdrukken	16
	Foto's zonder rand afdrukken.....	16
	Foto's afdrukken met rand.....	18
	HP-opties voor digitale fotografie.....	19
	Fotopatroon.....	20
	PhotoREt.....	21
	Maximum dpi.....	22
	Geavanceerde kleurinstellingen gebruiken.....	22
	Kleurbeheer.....	23
	Exif Print.....	24
	Opslag en verwerking van fotopapier.....	24
	Bespaar geld bij het afdrukken van foto's.....	25
6	Overige documenten afdrukken	26
	E-mail.....	26
	Brieven.....	27
	Documenten.....	28
	Enveloppen.....	29
	Brochures.....	30
	Wenskaarten.....	32
	Briefkaarten.....	33
	Transparanten.....	33
	Etiketten.....	34
	Indexkaarten en overig klein afdrumateriaal.....	35
	Folders afdrukken.....	36
	Posters.....	38
	Opstrijkpapieren.....	39
7	Afdruktips	41
	Snel afdrukken.....	41
	Snel/besparend afdrukken.....	42
	Algemeen standaard afdrukken.....	42
	Presentatie afdrukken.....	43
	Afdrukken in grijschaal.....	43
	Standaardinstellingen voor de printer instellen.....	43

Een afdrukkwaliteit selecteren.....	44
De paginavolgorde instellen.....	44
Afdrukken van meerdere pagina's op één enkel vel papier.....	45
Afdrukvoorbeeld.....	46
Een aangepast papierformaat instellen.....	47
Een papiersoort selecteren.....	48
Snelinstellingen afdrukaak.....	49
Dubbelzijdig afdrukken.....	51
Een formaat van een document wijzigen	54
Watermerken.....	56
8 Printersoftware	58
Dialogvenster Eigenschappen van de printer.....	58
De helpfunctie Wat is dit? gebruiken.....	58
Venster Apparaatstatus.....	59
9 Onderhoud	60
Inktpatronen installeren.....	60
De functie voor automatisch in- en uitschakelen instellen.....	62
Inktpatronen uitlijnen.....	63
Kleur kalibreren	63
Afdrukkwaliteit kalibreren.....	63
Automatisch reinigen van inktpatronen.....	64
De printerbehuizing onderhouden.....	64
Inkt verwijderen van de huid en van kleding.....	64
Handmatig reinigen van inktpatronen.....	65
Inktpatronen onderhouden.....	66
Printerwerkset.....	67
10 Problemen oplossen	69
Printer drukt niet af.....	69
Papierstoringen en overige papierproblemen.....	70
Foto's worden niet juist afgedrukt.....	72
De afdrukkwaliteit is slecht.....	74
Het document is verkeerd afgedrukt.....	76
Problemen met het afdrukken van documenten zonder rand.....	77
Foutberichten.....	82
Printerlampjes branden of knippen.....	83
Documenten worden langzaam afgedrukt.....	86
Als zich problemen blijven voordoen.....	87
11 Benodigheden	89
Papier.....	89
USB-kabels.....	92
12 Specificaties	93
Printerspecificaties.....	93
13 Informatie over milieu	94
Milieuverklaring.....	94
Hergebruik van inktpatronen	95
Index	97

1 HP Deskjet 5700 serie printer

Selecteer een van de onderstaande onderwerpen als u het antwoord op een vraag wilt weten:



- [Speciale functies](#)
- [Aan de slag](#)
- [De printer aansluiten](#)
- [Foto's afdrukken](#)
- [Overige documenten afdrukken](#)
- [Afdruktips](#)
- [Printersoftware](#)
- [Onderhoud](#)
- [Problemen oplossen](#)
- [Benodigheden](#)
- [Specificaties](#)
- [Informatie over milieu](#)
- [Informatie over handelsmerken en copyright](#)

2 Speciale functies

Gefeliciteerd! U hebt een HP Deskjet printer aangeschaft die beschikt over verschillende indrukwekkende functies:

- **Afdrukken zonder rand:** met deze functie maakt u gebruik van de volledige pagina tijdens het afdrukken van [foto's](#) en [brochures](#).
- **Uitbreidingsmogelijkheid voor afdrukken met zes inkten:** verbeter uw fotoafdrukken met een [fotopatroon](#) (apart verkrijgbaar).
- **Digitale foto's afdrukken:** gebruik de [digitale fotoafdrukmogelijkheden](#) van de printer voor uw foto's.
- **Modus Inkt-backup:** u kunt doorgaan met afdrukken met [één inktpatroon](#) wanneer de andere inktpatroon leeg is.
- **Weergave inktpatroonstatus:** de [statuslampjes van de inktpatronen](#) waarschuwen u wanneer een inktpatroon bijna leeg is.
- **Automatische papiertypesensor:** gebruik de [Automatische papiertypesensor](#) om de beste resultaten te behalen.

3 Aan de slag

- [Printerfuncties](#)
- [Knoppen en lampjes](#)
- [Papierladen](#)
- [Inkpatronen](#)
- [Modus Inkt-backup](#)
- [Automatische papiertypesensor](#)

Printerfuncties

De HP-printer beschikt over verschillende functies die het afdrukken eenvoudiger en efficiënter maken.

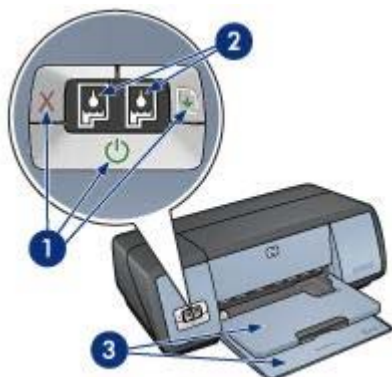

1	Knoppen en lampjes
2	Statuslampjes van de inkpatronen
3	Papierladen



1	Automatische papiertypesensor
2	Inktpatronen
3	Modus Inkt-backup



1	USB-poort
---	-----------

Knoppen en lampjes

Gebruik de knoppen van de printer om de printer aan en uit te zetten, om afdruktaken te annuleren en een taak opnieuw te starten. De printerlampjes geven een indicatie van de status van de printer.

U vindt de printerknoppen op het bedieningspaneel aan de voorzijde van de printer.

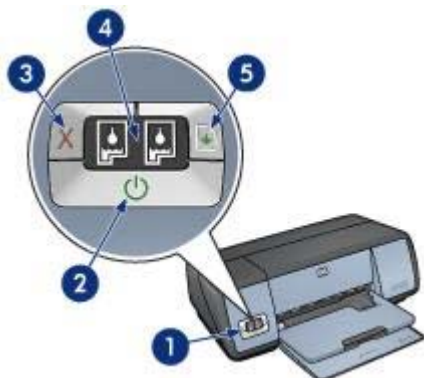

1	Bedieningspaneel
2	Aan/uit-knop en -lampje
3	Knop Afdrukken annuleren
4	Statuslampjes van de inktpatronen
5	Doorgaan-knop en -lampje

Aan/uit-knop en -lampje

Druk op de Aan/uit-knop om de printer aan of uit te zetten. Het kan ongeveer vijf seconden duren voordat de printer is ingeschakeld nadat u op de Aan/uit-knop hebt gedrukt.

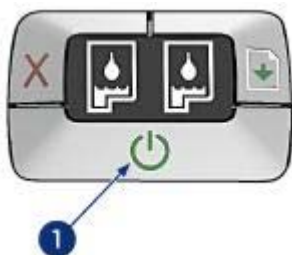

1	Aan/uit-knop
---	--------------

Het Aan/uit-lampje knippert als de printer bezig is.



Let op Druk altijd op de Aan/uit-knop om de printer in of uit te schakelen. Het gebruik van een stekkerdoos, stroomstootbeveiliging of muurschakelaar om de printer aan en uit te zetten kan storingen veroorzaken.

Knop Afdrukken annuleren en Doorgaan-knop

De printer heeft ook een knop Afdrukken annuleren en een Doorgaan-knop en -lampje.



1	Knop Afdrukken annuleren
2	Doorgaan-knop en -lampje

Knop Afdrukken annuleren

Als u op de knop Afdrukken annuleren drukt, wordt de huidige afdruktaak geannuleerd.

Doorgaan-knop en -lampje

Het Doorgaan-lampje knippert als u iets moet doen, bijvoorbeeld papier plaatsen of een papierstoring verhelpen. Als het probleem is opgelost, drukt u op de knop Doorgaan om verder te gaan met afdrukken.

Statuslampjes van de inktpatronen

De statuslampjes van de inktpatronen geven de status van de [inktpatronen](#) aan. De lampjes bevinden zich in het midden van het bedieningspaneel.

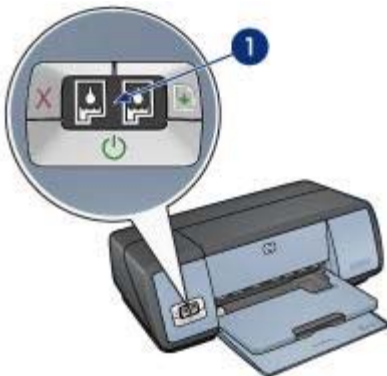

1	Statuslampjes van de inktpatronen
---	-----------------------------------

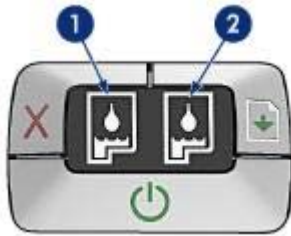

- 1 Het linkerstatuslampje geeft de driekleurenpatroon weer die links van de inktpatroonhouder is geïnstalleerd.
 - Als het lampje continu brandt, is de driekleurenpatroon bijna leeg.
 - Het lampje knippert als de driekleurenpatroon moet worden nagekeken.
- 2 Het rechterstatuslampje geeft de zwarte inktpatroon of **fotopatroon** weer. Eén van deze inktpatronen is rechts van de inktpatroonhouder geïnstalleerd.
 - Als het lampje continu brandt, is de zwarte inktpatroon of fotopatroon bijna leeg.
 - Het lampje knippert als de zwarte inktpatroon of fotopatroon moet worden nagekeken.

Papierladen

Selecteer een van de volgende onderwerpen voor informatie over de papierladen:

- [De papierladen uitklappen](#)
- [Invoerlade](#)
- [Uitvoerlade](#)
- [Papierladen inklappen](#)

De papierladen uitklappen

Voer de volgende stappen uit om de papierladen uit te klappen:

- 1 Klap de invoerlade omlaag.



- 2 Klap de uitvoerlade omlaag.

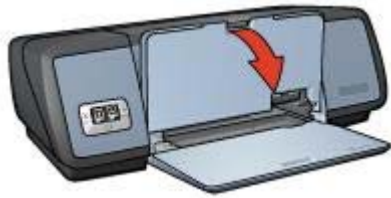

- 3 Klap het verlengstuk van de uitvoerlade uit.



Invoerlade

In de invoerlade plaatst u papier of ander afdrukmetaal.

Pas de papierlengtegeleider aan om af te drukken op verschillende formaten afdrukmetaal.

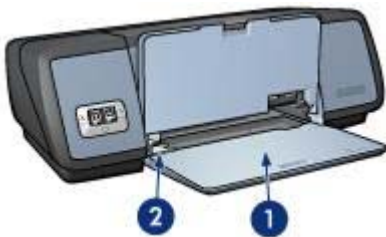

1	Invoerlade
2	Papiergeleider

Uitvoerlade

Afgedrukte pagina's komen in de uitvoerlade terecht.



1	Uitvoerlade
---	-------------

Klap de uitvoerlade omhoog om papier of ander afdrukmetaal te plaatsn. Klap de uitvoerlade omlaag als u gaat afdrucken.

Om te voorkomen dat het papier uit de uitvoerlade valt, moet u het verlengstuk van de uitvoerlade uittrekken. Als u in de modus Snelconcept afdrukt, moet u de verlengstukstop van de lade uitklappen.



1	Verlengstuk van de uitvoerlade
2	Verlengstukstop van de uitvoerlade

Papierladen inklappen

Voer de volgende stappen uit om de papierladen in te klappen:

- 1 Verwijder het papier of ander afdrukmetaal uit de papierladen.
- 2 Als de verlengstukstop van de uitvoerlade is uitgeschoven, moet u deze inklappen en terugduwen in het verlengstuk van de uitvoerlade.



- 3 Duw het verlengstuk van de uitvoerlade terug in de lade.



- 4 Duw de uitvoerlade omhoog.

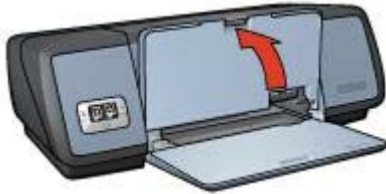

- 5 Duw de invoerlade omhoog.



Inktpatronen

U kunt drie inktpatronen in de printer gebruiken.



1	Zwarte inktpatroon
2	Driekleurenpatroon
3	Fotopatroon

Zie [Inktpatronen gebruiken](#) voor informatie over het afdrukken met de inktpatronen.

Zie [Inktpatronen vervangen](#) voor informatie over het aanschaffen van inktpatronen.

Inktpatronen gebruiken

De inktpatronen kunnen op de volgende manieren worden gebruikt:

Standaard afdruktaken

Gebruik de zwarte inktpatroon en driekleurenpatronen voor standaard afdruktaken.

Kleurenfoto's van hoge kwaliteit

Voor meer levendige kleuren tijdens het afdrukken van kleurenfoto's of andere speciale documenten, verwijdert u de zwarte inktpatroon en installeert u een fotopatroon. De fotopatroon levert in combinatie met de driekleurenpatroon nagenoeg korrelvrije foto's.

Inktpatronen vervangen

Let op het specificatienummer van de inktpatroon als u inktpatronen gaat aanschaffen.

U kunt het specificatienummer op drie plekken vinden:

- Etiket met specificatienummer: kijk op het etiket van de inktpatroon die u wilt vervangen.



1	Etiket met specificatienummer
---	-------------------------------

- Printerdocumentatie: voor een lijst met specificatienummers van inktpatronen kunt u de naslaggids raadplegen die bij de printer is geleverd.
- Dialoogvenster Bestelinformatie inktpatronen: open de [werkset](#) van de printer, klik op het tabblad **Geschat inktniveau** en klik vervolgens op de knop **Bestelinformatie inktpatronen** voor een lijst met specificatienummers van de inktpatronen.

Als een inktpatroon leeg is, kan de printer in de [modus Inkt-backup](#) afdrukken.

Zie de pagina over het [installeren van de inktpatroon](#) voor informatie over het plaatsen van een vervangende inktpatroon.

Modus Inkt-backup

Gebruik de modus Inkt-backup om de printer met slechts één inktpatroon te laten afdrukken. De modus Inkt-backup is bedoeld als een inktpatroon uit de patroonhouder is verwijderd.

- [Afdrukken in modus Inkt-backup](#)
- [De modus Inkt-backup afsluiten](#)

Afdrukken in modus Inkt-backup

Als u afdrukt in de modus Inkt-backup, werkt de printer langzamer en gaat de kwaliteit van de afdrukken achteruit.

Geïnstalleerde inktpatroon	Resultaat
Zwarte inktpatroon	Kleuren afdrukken in grijstinten.
Driekleurenpatroon	Kleuren worden wel afgedrukt, maar zwart wordt als grijstint weergegeven en is niet echt zwart.
Fotopatroon	Kleuren afdrukken in grijstinten.

Opmerking HP adviseert om de fotopatroon niet voor de modus Inkt-backup te gebruiken.

De modus Inkt-backup afsluiten

Installeer twee inktpatronen in de printer om de modus Inkt-backup af te sluiten.

Zie de pagina over het [installeren van de inktpatroon](#) voor informatie hierover.

Automatische papiertypesensor

De automatische papiertypesensor selecteert automatisch de geschikte afdrুকinstellingen voor het afdrুকmateriaal waarop wordt afgedrukt, in het bijzonder bij papier en afdrুকmateriaal van HP.

Zie [Hoe werkt de automatische papiertypesensor?](#) voor meer informatie.

Hoe werkt de automatische papiertypesensor?

Wanneer de automatische papiertypesensor is ingeschakeld, scant de printer de eerste pagina van een document met een rood optisch sensorlicht om de beste instelling voor de papiersoort vast te stellen. Zodra de instelling voor de papiersoort is vastgesteld, wordt het document afgedrukt.

Zie [De automatische papiertypesensor gebruiken](#) voor meer informatie.



Let op Stel de printer niet aan direct zonlicht bloot. Direct zonlicht kan de automatische papiertypesensor beïnvloeden.

4 De printer aansluiten

- USB
- Netwerk

USB

De printer wordt met een USB-kabel (Universele Seriële Bus) aangesloten op de computer. Op de computer moet Windows 98 of hoger staan als u een USB-kabel wilt gebruiken.

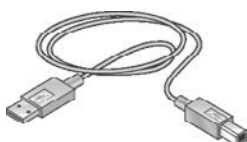

Zie de installatieposter die bij de printer wordt geleverd, voor instructies over het aansluiten van de printer met een USB-kabel.

Opmerking Mogelijk is bij uw printer geen USB-kabel geleverd.

Netwerk

De printer kan op twee manieren worden aangesloten op een netwerk:

- De printer kan via een netwerkcomputer worden aangesloten
- De printer kan met behulp van een HP Jetdirect printserver worden aangesloten

Aansluiten via een netwerkcomputer

De printer kan rechtstreeks op een computer op een netwerk worden aangesloten en worden gedeeld met andere computers op het netwerk.

Raadpleeg de instructies op de cd-rom met printersoftware en volg de aanwijzingen voor netwerkinstallatie op het scherm als u de printer wilt delen op een netwerk.

Een HP Jetdirect printserver gebruiken

De printer kan worden aangesloten op een netwerk met een HP Jetdirect printserver.

Raadpleeg de instructies op de cd-rom met printersoftware en de documentatie die bij de printserver is geleverd over het gebruik van een HP Jetdirect printserver.

Opmerking Niet alle HP Jetdirect printservers zijn in alle landen/regio's verkrijgbaar.

5 Foto's afdrukken

De printersoftware biedt meerdere functies die het eenvoudiger maken om digitale foto's af te drukken en de fotokwaliteit te verbeteren.

Lees hier hoe u de de volgende taken kunt uitvoeren:

- Een [foto zonder rand](#) afdrukken.
- Een [foto met rand](#) afdrukken.
- De [HP-opties voor digitale fotografie](#) gebruiken voor het verbeteren van foto's.
- De [fotopatroon](#) gebruiken voor prachtige kleuren en nagenoeg korrelvrije foto's.
- De beste combinatie van snelheid en kwaliteit verkrijgen door gebruik te maken van [PhotoREt](#).
- De hoogste afdrukresolutie bereiken met [Maximum dpi](#).
- Afdrukte kleuren verbeteren met de volgende software-opties:
 - [Geavanceerde kleurinstellingen](#)
 - [Kleurbeheer](#)
- Een foto in [Exif Print-indeling](#) afdrukken als u over software beschikt die geschikt is voor Exif Print.
- Voorkomen dat het fotopapier gaat omkrullen door de [richtlijnen voor papieropslag en verwerking](#) te volgen.
- HP Everyday Fotopapier gebruiken om [geld en inkt te besparen](#) bij het afdrukken van foto's.

Foto's zonder rand afdrukken

Gebruik Afdrukken zonder rand om af te drukken tot de randen van bepaalde papiersoorten en op een reeks van standaard papierformaten—van 4 x 6 inch fotopapier tot 210 x 594 mm (8,5 x 23,4 inch) aangepast fotoformaat.

- [Richtlijnen](#)
- [Het afdrukken voorbereiden](#)
- [Afdrukken](#)

Richtlijnen

- Gebruik een [fotopatroon](#) samen met de driekleurenpatroon voor een hoge afdrukkwaliteit .
- Druk geen foto's zonder rand af in de [modus Inkt-backup](#). Er moeten altijd twee inktpatronen in de printer zijn geïnstalleerd.
- Open het bestand in een softwareprogramma en stel het gewenste fotoformaat in. Zorg dat het formaat overeenkomt met het formaat van het papier waarop u de foto wilt afdrukken.
- Gebruik HP Premium Plus Fotopapier om ervoor te zorgen dat de foto zo min mogelijk vervaagt.
- Overschrijd niet de capaciteit van de invoerlade: 30 vel fotopapier.

Het afdrukken voorbereiden

- 1 Duw de uitvoerlade omhoog.

- 2 Schuif de papiergeleider helemaal naar links.
- 3 Controleer of het fotopapier plat ligt.
- 4 Plaats het fotopapier in de invoerlade met de afdrukzijde omlaag.
Controleer als u fotopapier gebruikt met een afscheurrand of de afscheurrand in de richting van de printer wijst.
- 5 Schuif de papiergeleider stevig tegen de rand van de stapel papier.

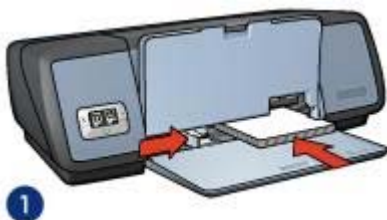

1	Kleine foto's
---	---------------

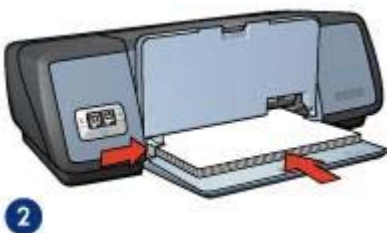

2	Grote foto's
---	--------------

- 6 Klap de uitvoerlade omlaag.

Afdrukken

Opmerking Als het softwareprogramma beschikt over een functie voor het afdrukken van foto's, volgt u de instructies van het softwareprogramma. Anders volgt u deze instructies:

- 1 Open het dialoogvenster [Eigenschappen](#) van de printer.
- 2 Op het tabblad **Snel afdrukken** selecteert u **Foto afdrukken zonder rand** en vervolgens selecteert u de volgende opties:
 - **Afdrukkwaliteit: Normaal, Best** of **Maximum dpi**.
 - **Papierformaat:** kies een geschikt fotoformaat zonder rand
 - **Papiersort:** kies een geschikt fotopapier als papiersort
 - **Afdrukstand: Staand** of **Liggend**
- 3 Stel de gewenste [HP-opties voor digitale fotografie](#) in.
- 4 Klik op **OK** om de foto af te drukken.
Als u wilt afdrukken op fotopapier met een afscheurrand, moet u de rand verwijderen om het document volledig randloos te maken.

Gebruik de helpfunctie [Wat is dit?](#) voor meer informatie over de functies in het dialoogvenster Eigenschappen van de printer.

Foto's afdrukken met rand

- [Richtlijnen](#)
- [Het afdrukken voorbereiden](#)
- [Afdrukken](#)

Richtlijnen

- Gebruik een [fotopatroon](#) samen met de driekleurenpatroon voor een hoge afdrukkwaliteit .
- Gebruik HP Premium Plus Fotopapier om ervoor te zorgen dat de foto zo min mogelijk vervaagt.
- Overschrijd niet de capaciteit van de invoerlade: 30 vel fotopapier.

Het afdrukken voorbereiden

- 1 Duw de uitvoerlade omhoog.
- 2 Schuif de papiergeleider helemaal naar links.
- 3 Controleer of het fotopapier plat ligt.
- 4 Plaats het fotopapier in de invoerlade met de afdrukzijde omlaag.
- 5 Schuif de papiergeleider stevig tegen de rand van de stapel papier.

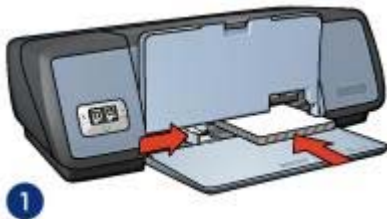

1 | Kleine foto's

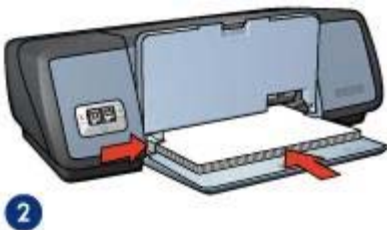

2 | Grote foto's

- 6 Klap de uitvoerlade omlaag.

Afdrukken

Opmerking Als het softwareprogramma beschikt over een functie voor het afdrukken van foto's, volgt u de instructies van het softwareprogramma. Anders volgt u deze instructies:

- 1 Open het dialoogvenster [Eigenschappen](#) van de printer.
- 2 Op het tabblad **Snel afdrukken** selecteert u **Foto afdrukken met witte rand** en vervolgens selecteert u de volgende opties:
 - **Afdrukkwaliteit: Normaal, Best** of **Maximum dpi**.
 - **Papierformaat:** kies een geschikt fotopapierformaat
 - **Papiersoort:** kies een geschikt fotopapier als papiersoort
 - **Afdrukstand: Staand** of **Liggend**
- 3 Stel de gewenste [HP-opties voor digitale fotografie](#) in.
- 4 Klik op **OK** om de foto af te drukken.

Gebruik de helpfunctie [Wat is dit?](#) voor meer informatie over de functies in het dialoogvenster Eigenschappen van de printer.

HP-opties voor digitale fotografie

De printer biedt een aantal functies waarmee u de kwaliteit van digitale foto's kunt verbeteren.

- [HP-opties voor digitale fotografie openen](#)
- [HP-opties voor digitale fotografie gebruiken](#)

HP-opties voor digitale fotografie openen

Voer de volgende stappen uit om het dialoogvenster **HP-opties voor digitale fotografie** te openen:

- 1 Open het dialoogvenster [Eigenschappen](#) van de printer.
- 2 Klik op het tabblad **Papier/Kwaliteit** en vervolgens op de knop **HP digitale fotografie...**

HP-opties voor digitale fotografie gebruiken

Gebruik het dialoogvenster **HP-opties voor digitale fotografie** om de volgende opties in te stellen:



- 1 **Rode ogen verwijderen:** klik op **Aan** als u het rode-ogeneffect in de foto wilt verwijderen of verminderen.
- 2 **Contrastverbetering:** stel het gewenste contrast in. Klik op **Automatisch** als u het contrast automatisch door de printersoftware van de printer wilt laten aanpassen.
- 3 **Digitale flitser:** stel de gewenste belichting in de donkere gedeelten van de foto's in om meer detail te benadrukken. Klik op **Automatisch** als u licht en donker automatisch door de printersoftware van de printer wilt laten aanpassen.
- 4 **SmartFocus:** gebruik deze functie om de beeldkwaliteit en duidelijkheid te verbeteren. Als u op **Aan** klikt, wordt automatisch door de printersoftware van de printer op de afbeelding scherpgesteld.
- 5 **Scherpte:** stel de gewenste beeldscherpte in. Klik op **Automatisch** om de printersoftware automatisch het scherpteniveau voor de afbeelding in te laten stellen.
- 6 **Vloeiend maken:** gebruik deze functie om een afbeelding zachter maken. Klik op **Automatisch** om de printersoftware de afbeelding automatisch vloeiender te laten maken.

Fotopatroon

De fotopatroon levert in combinatie met de driekleurenpatroon nagenoeg korrelvrije foto's. Daarnaast zorgt de fotopatroon ervoor dat foto's die op HP Premium Fotopapier worden afgedrukt, zo min mogelijk vervagen.



U kunt fotopatronen apart kopen als deze niet bij de printer zijn geleverd.

- [De fotopatronen installeren](#)
- [De fotopatroon gebruiken](#)
- [De fotopatroon bewaren](#)

De fotopatronen installeren

Om de fotopatroon te installeren, verwijdert u de zwarte inktpatroon uit de printer en vervolgens [installeert](#) u de fotopatroon rechts van de inktpatroonhouder.

Opmerking Volg de [richtlijnen](#) voor opslag om een inktpatroon te beschermen als deze niet in de printer is geïnstalleerd.

De fotopatroon gebruiken

- 1 Open het dialoogvenster [Eigenschappen](#) van de printer.
- 2 Klik op het tabblad **Snel afdrukken** of op het tabblad **Papier/Kwaliteit**.

Opmerking Op het tabblad **Snel afdrukken** selecteert u **Foto afdrukken zonder rand** of **Foto afdrukken met witte rand**.

- 3 Zoek de juiste vervolgkeuzelijst:

Tabblad	Vervolgkeuzelijst
Snel afdrukken	Papiersoort
Papier/Kwaliteit	Type is

- 4 Klik op de juiste fotopapiersoort in de vervolgkeuzelijst.
- 5 Klik op **Normaal**, **Best** of **Maximum dpi** in de vervolgkeuzelijst **Afdrukkwaliteit**.
- 6 Selecteer eventuele overige afdrুকinstellingen en klik vervolgens op **OK**.

De fotopatroon bewaren

Volg deze [richtlijnen](#) bij de opslag van de fotopatroon.

PhotoREt

PhotoREt biedt de optimale combinatie van afdrucksnelheid en afdrুকwaliteit voor uw afbeeldingen.

Voer de volgende stappen uit om af te drukken met PhotoREt-technologie:

- 1 Open het dialoogvenster **Eigenschappen** van de printer.
- 2 Klik op het tabblad **Snel afdrukken** of op het tabblad **Papier/Kwaliteit**.
- 3 Selecteer **Best** uit de vervolgkeuzelijst **Afdrukkwaliteit**.
- 4 Selecteer eventuele overige afdrukinstellingen en klik vervolgens op **OK**.

Maximum dpi

De maximale afdrukkwaliteit in dpi levert 4800 x 1200 dpi geoptimaliseerde afdrukken.

De instelling 4800 x 1200 dpi geoptimaliseerd is de hoogste resolutiekwaliteit die voor deze printer beschikbaar is. Als 4800 x 1200 dpi geoptimaliseerd in de printersoftware is geselecteerd, zal de driekleurenpatroon in de modus 4800 x 1200 dpi geoptimaliseerd (max. 4800 x 1200 dpi geoptimaliseerd in kleur en 1200 dpi invoer) afdrukken. Als er ook een **fotopatroom** is geïnstalleerd, wordt de afdrukkwaliteit nog verder verbeterd. U kunt fotopatronen apart kopen als deze niet bij de printer zijn geleverd.

Opmerking Gebruik van Maximum dpi vergroot de afdruktijd en vereist een grote hoeveelheid ruimte op de schijf.

Voer de volgende stappen uit om in de modus 4800 x 1200 dpi geoptimaliseerd af te drukken:

- 1 Open het dialoogvenster **Eigenschappen** van de printer.
- 2 Klik op het tabblad **Snel afdrukken** of op het tabblad **Papier/Kwaliteit**.

Opmerking Op het tabblad **Snel afdrukken** selecteert u **Foto afdrukken zonder rand** of **Foto afdrukken met witte rand**.

- 3 Zoek de juiste vervolgkeuzelijst:

Tabblad	Vervolgkeuzelijst
Snel afdrukken	Papiersoort
Papier/Kwaliteit	Type is

- 4 Klik op de juiste fotopapiersoort in de vervolgkeuzelijst.
- 5 Selecteer **Maximum dpi** uit de vervolgkeuzelijst **Afdrukkwaliteit**.
- 6 Selecteer eventuele overige afdrukinstellingen en klik vervolgens op **OK**.

Opmerking Gebruik HP Premium Fotopapier tijdens het afdrukken in de modus Maximum dpi om kleuren en detail in de foto te verbeteren.

Geavanceerde kleurinstellingen gebruiken

Gebruik het dialoogvenster Geavanceerde kleurinstellingen om in te stellen hoe de gewenste kleuren in uw foto's verschijnen.

Door deze instellingen aan te passen, verschillen de afgedrukte kleuren van de kleuren die op uw beeldscherm van de computer verschijnen.

Volg deze stappen om de geavanceerde kleurinstellingen te specificeren:

- 1 Open het dialoogvenster **Eigenschappen** van de printer.
 - 2 Klik op het tabblad **Kleur** en vervolgens op de knop **Geavanceerde kleurinstellingen**.
 - 3 U kunt kiezen uit de volgende instellingen:
 - **Algemene kleurinstellingen**: stel de **Verzadiging**, **Helderheid** en **Kleurschakering** in voor het afdrucken van de kleuren.
 - **Specifieke kleurinstellingen**: pas de schuifregelaar **Cyaan**, **Magenta**, **Geel** en **Zwart** aan om het niveau van elke kleur die bij het afdrucken wordt gebruikt, te specificeren.
- Opmerking** Als u de kleurinstellingen aanpast, worden de wijzigingen weergegeven in het venster Afdrukvoorbeeld.
- 4 Klik op **OK** na het specificeren van de kleurinstellingen.
 - 5 Selecteer eventuele overige afdrukinstellingen en klik vervolgens op **OK**.

Kleurbeheer

Kleurbeheer definieert het kleurbereik waarin kan worden afgedrukt. De printersoftware vertaalt de kleuren van uw foto vanuit de huidige kleurinstellingen naar de geselecteerde kleurbeheeroptie.

Volg deze stappen om een kleurbeheeroptie te selecteren:

- 1 Open het dialoogvenster **Eigenschappen** van de printer.
- 2 Klik op het tabblad **Kleur**.



- 3 Klik op één van de volgende opties in de vervolgkeuzelijst **Kleurbeheer**:
 - **ColorSmart/sRGB**: ColorSmart/sRGB is een geschikte optie voor de meeste afdruktaken. Het wordt gebruikt voor de meeste op internet gebaseerde documenten en de huidige beeldbewerkingsapparatuur.
 - **AdobeRGB**: als u vanuit een professioneel softwareprogramma Adobe RGB gebruikt, moet u het kleurbeheer in het programma uitschakelen en de printersoftware de kleuruimte laten beheren. Gebruik de instelling AdobeRGB voor foto's die in de AdobeRGB-kleuruimte zijn gemaakt.
 - **Beheerd door toepassing**: met deze optie kan het softwareprogramma van waaruit u wilt afdrukken de kleuren van de foto beheren.
- 4 Selecteer eventuele overige afdrukinstellingen en klik vervolgens op **OK**.

Exif Print

Exif Print (Exchangeable Image File Format 2.2) is een internationale standaard voor digitale beelden met als doel het vereenvoudigen van digitale fotografie en het verbeteren van afgedrukte foto's. Wanneer een foto wordt gemaakt met een digitale camera die compatibel is met Exif Print, worden gegevens als de belichtingstijd, type flits en kleurverzadiging samen met het afbeeldingsbestand opgeslagen. Met behulp van deze informatie kan de software van de HP Deskjet printer automatisch beeldspecifieke verbeteringen uitvoeren, wat resulteert in foto's van uitstekende kwaliteit.

U moet de volgende items hebben om met Exif Print verbeterde foto's te kunnen afdrukken:

- Een digitale camera die Exif Print ondersteunt
- Voor Exif Print geschikte fotosoftware

Voer de volgende stappen uit om met Exif Print verbeterde foto's af te drukken:

- 1 Open het bestand dat u met Exif Print-compatibele fotosoftware wilt afdrukken.
- 2 Open het dialoogvenster **Eigenschappen** van de printer.
- 3 Klik op het tabblad **Papier/Kwaliteit**.
- 4 Selecteer de juiste fotopapiersoort in de vervolgkeuzelijst **Type is**.
- 5 Klik op **Normaal**, **Best** of **Maximum dpi** in de vervolgkeuzelijst **Afdrukkwaliteit**.
- 6 Selecteer eventuele overige afdrukinstellingen en klik vervolgens op **OK**.

De afgedrukte afbeelding wordt automatisch door de printersoftware geoptimaliseerd.

Opslag en verwerking van fotopapier

Volg deze instructies om de kwaliteit van uw HP-fotopapier te behouden.

Opslag

- Bewaar fotopapier dat u niet gebruikt in een plastic zak. Bewaar het verpakte fotopapier op een vlak oppervlak in een koele ruimte.
- Als u gaat afdrukken, pakt u alleen de hoeveelheid papier die u van plan bent direct te gebruiken. Als u klaar bent afdrukken, moet u het ongebruikte fotopapier terugplaatsen in de plastic tas.
- Laat geen ongebruikt fotopapier in de papierlade liggen. Het papier kan gaan krullen waardoor de kwaliteit van uw foto's slechter kan worden.

Verwerking

- Houd het fotopapier altijd vast bij de randen. Vingerafdrukken op fotopapier kan de afdrukkwaliteit verslechteren.
- Als de hoeken van het fotopapier meer dan 10 mm (0,4 inch) omkrullen, moet u het papier vlak maken door deze in de zak te leggen en vervolgens voorzichtig in tegengestelde richting buigen totdat het papier vlak ligt.
Fotopapier moet vlak zijn voordat u gaat afdrukken.

Bespaar geld bij het afdrukken van foto's

Gebruik HP Everyday Fotopapier en stel de [afdrukkwaliteit](#) in op **Normaal** om geld en inkt te besparen bij het afdrukken van foto's.

HP Everyday Fotopapier is bedoeld om kwaliteitsfoto's met minder inkt te maken.

Opmerking Gebruik HP Premium Plus Fotopapier en stel de afdrukkwaliteit in op **Best** of [Maximum dpi](#) voor foto's van hoge kwaliteit.

6 Overige documenten afdrukken



E-mail



Brieven



Documenten



Enveloppen



Brochures



Wenskaarten



Briefkaarten



Transparanten



Etiketten



Indexkaarten



Folders



Posters



Opstrijpatronen

Afdruktips: bespaar kosten en moeite en vergroot tegelijkertijd de kwaliteit van uw afdrukken met deze afdruktips.

Printersoftware: informatie over de [printersoftware](#).

E-mail

- [Richtlijnen](#)
- [Het afdrukken voorbereiden](#)
- [Afdrukken](#)

Richtlijnen

Overschrijd niet de capaciteit van de invoerlade: 100 vel gewoon papier.

Het afdrukken voorbereiden

- 1 Duw de uitvoerlade omhoog.
- 2 Schuif de papiergeleider helemaal naar links.
- 3 Plaats het gewone papier in de invoerlade en druk het zover mogelijk in de printer.
- 4 Schuif de papiergeleider stevig tegen de rand van de stapel papier.

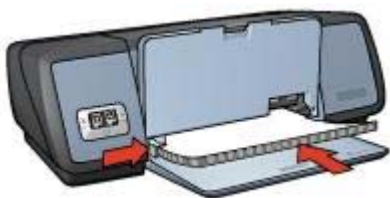

- 5 Klap de uitvoerlade omlaag.

Afdrukken

- 1 Open het dialoogvenster [Eigenschappen](#) van de printer.
- 2 Op het tabblad **Snel afdrukken** selecteert u **Algemeen standaard afdrukken** of **Snel/besparend afdrukken** en vervolgens selecteert u de volgende opties:
 - **Papierformaat**: kies een geschikt papierformaat
 - **Papiersort**: **Automatisch** of **Gewoon papier**
- 3 Klik op **OK**.

Gebruik de helpfunctie [Wat is dit?](#) voor meer informatie over de functies in het dialoogvenster Eigenschappen van de printer.

Brieven

- [Richtlijnen](#)
- [Het afdrukken voorbereiden](#)
- [Afdrukken](#)

Richtlijnen

- Lees hier hoe u een [watermerk](#) kunt toevoegen aan een brief.
- Zie [enveloppen](#) voor hulp bij het afdrukken op een envelop.
- Overschrijd niet de capaciteit van de invoerlade: 100 vel papier.

Het afdrukken voorbereiden

- 1 Duw de uitvoerlade omhoog.
- 2 Schuif de papiergeleider helemaal naar links.
- 3 Plaats het papier in de invoerlade en druk het zover mogelijk in de printer.

Opmerking Als u briefhoofdpapier gebruikt, let erop dat het papier met de afdrukkzijde omlaag is geplaatst en in de richting van de binnenkant van de printer.

- 4 Schuif de papiergeleider stevig tegen de rand van de stapel papier.

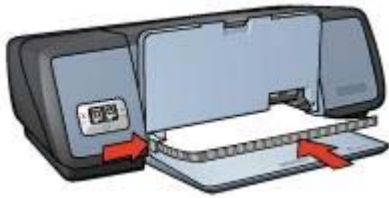

- 5 Klap de uitvoerlade omlaag.

Afdrukken

- 1 Open het dialoogvenster [Eigenschappen](#) van de printer.
- 2 Op het tabblad **Snel afdrukken** selecteert u **Presentatie afdrukken** en vervolgens selecteert u de volgende afdrুকinstellingen:
 - **Papierformaat:** kies een geschikt papierformaat
 - **Papiersoort:** **Automatisch** of **Gewoon papier**
- 3 Selecteer eventuele overige afdrুকinstellingen en klik vervolgens op **OK**.

Gebruik de helpfunctie [Wat is dit?](#) voor meer informatie over de functies in het dialoogvenster Eigenschappen van de printer.

Documenten

- [Richtlijnen](#)
- [Het afdrukken voorbereiden](#)
- [Afdrukken](#)

Richtlijnen

- Gebruik [Snel/besparend afdrukken](#) voor conceptversies.
- Bespaar papier met [dubbelzijdig afdrukken](#).
- Informatie over het toevoegen van een [watermerk](#) aan een document.
- Overschrijd niet de capaciteit van de invoerlade: 100 vel papier.

Het afdrukken voorbereiden

- 1 Duw de uitvoerlade omhoog.
- 2 Schuif de papiergeleider helemaal naar links.
- 3 Plaats het gewone papier in de invoerlade en druk het zover mogelijk in de printer.
- 4 Schuif de papiergeleider stevig tegen de rand van de stapel papier.

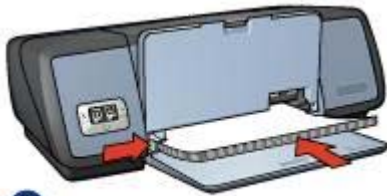

1	Letter- of A4-papier
---	----------------------

- 5 Klap de uitvoerlade omlaag.

Afdrukken

- 1 Open het dialoogvenster [Eigenschappen](#) van de printer.
- 2 Op het tabblad **Snel afdrukken** selecteert u **Algemeen standaard afdrukken** en vervolgens selecteert u de volgende afdrুকinstellingen:
 - **Papierformaat:** kies een geschikt papierformaat
 - **Papiersoort: Automatisch** of **Gewoon papier**
- 3 Selecteer de volgende afdrুকinstellingen:
 - [Afdrukkwaliteit](#)
 - [Dubbelzijdig afdrukken](#) als u dubbelzijdig wilt afdrukken op papier
- 4 Selecteer eventuele overige afdrুকinstellingen en klik vervolgens op **OK**.

Gebruik de helpfunctie [Wat is dit?](#) voor meer informatie over de functies in het dialoogvenster Eigenschappen van de printer.

Enveloppen

- [Richtlijnen](#)
- [Het afdrukken voorbereiden](#)
- [Afdrukken](#)

Richtlijnen

- Vermijd het gebruik van enveloppen met de volgende eigenschappen:
 - Klemmetjes of vensters
 - Dikke, onregelmatige of gekrulde randen
 - Glanzende coatings of coating met reliëf
 - Kreukels, scheuren of overige beschadigingen
- Lijn de randen van de enveloppen uit voordat u ze in de invoerlade plaatst.
- Overschrijd niet de capaciteit van de invoerlade: 10 enveloppen

Het afdrukken voorbereiden

- 1 Klap de uitvoerlade omhoog en verwijder vervolgens al het papier uit de invoerlade.
- 2 Schuif de papiergeleider helemaal naar links.
- 3 Plaats de enveloppen in de invoerlade zoveel mogelijk naar rechts.

- Plaats de af te drukken zijde van de envelop omlaag waarbij de klep links zit.
- Schuif de enveloppen zo ver mogelijk in de printer.
- Schuif de papiergeleider stevig tegen de rand van de stapel met enveloppen.



- Klap de uitvoerlade omlaag.

Afdrukken

- Open het dialoogvenster [Eigenschappen](#) van de printer.
- Selecteer het tabblad **Papier/Kwaliteit** en selecteer de volgende afdrুকinstellingen:
 - **Formaat is:** kies een geschikt enveloppenformaat
 - **Type is:** **Automatisch** of **Gewoon papier**
- Selecteer eventuele overige afdrুকinstellingen en klik vervolgens op **OK**.

Gebruik de helpfunctie [Wat is dit?](#) voor meer informatie over de functies in het dialoogvenster Eigenschappen van de printer.

Brochures

- [Richtlijnen](#)
- [Het afdrukken voorbereiden](#)
- [Afdrukken van brochures zonder rand](#)
- [Brochures met randen afdrukken](#)

Richtlijnen

- Gebruik HP Brochure en Flyer-papier voor de beste resultaten.
- Druk geen documenten zonder rand af in de [modus Inkt-backup](#). Er moeten altijd twee inktpatronen in de printer zijn geïnstalleerd.
- Open het bestand in een softwareprogramma en stel het gewenste brochureformaat in. Zorg dat deze grootte overeenkomt met het formaat van het papier waarop u de brochure wilt afdrukken.
- Overschrijd niet de capaciteit van de invoerlade: 20 vel brochurepapier.

Het afdrukken voorbereiden

- Duw de uitvoerlade omhoog.
- Schuif de papiergeleider helemaal naar links.
- Plaats het brochurepapier in de invoerlade en druk het zover mogelijk in de printer.
- Schuif de papiergeleider stevig tegen de rand van de stapel papier.

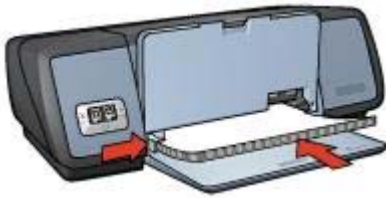

- 5 Klap de uitvoerlade omlaag.

Afdrukken van brochures zonder rand

- 1 Open het dialoogvenster [Eigenschappen](#) van de printer.
- 2 Klik op het tabblad **Papier/Kwaliteit**.
- 3 Selecteer de papiersoort in de vervolgkeuzelijst **Formaat is**.
- 4 Selecteer een papiersoort voor brochures of een andere papiersoort in de vervolgkeuzelijst **Type is**.
Selecteer niet **Automatisch**.

Opmerking Niet alle papierformaten en -soorten zijn beschikbaar voor afdrukken zonder rand.

- 5 Schakel het selectievakje **Afdrukken zonder rand** in.
- 6 Stel de afdrukkwaliteit in op **Best** of **Maximum dpi**.
- 7 Klik op het tabblad **Basis** en stel vervolgens de afdrukstand in.
- 8 Klik op het tabblad **Afwerking** en selecteer vervolgens **Dubbelzijdig afdrukken** om dubbelzijdig af te drukken.
Zie voor meer informatie [Dubbelzijdig afdrukken](#).
- 9 Klik op **OK** om af te drukken.

Gebruik de helpfunctie [Wat is dit?](#) voor meer informatie over de functies in het dialoogvenster Eigenschappen van de printer.

Brochures met randen afdrukken

- 1 Open het dialoogvenster [Eigenschappen](#) van de printer.
- 2 Op het tabblad **Snel afdrukken** selecteert u **Presentatie afdrukken** en vervolgens selecteert u de volgende afdrুকinstellingen:
 - **Papiersoort**: kies een geschikte papiersoort voor brochures
Selecteer niet **Automatisch**.
 - **Papierformaat**: kies een geschikt papierformaat
 - **Afdrukstand**: **Staan**d of **Liggend**
- 3 Klik op het tabblad **Afwerking** en selecteer vervolgens **Dubbelzijdig afdrukken** om dubbelzijdig op brochurepapier af te drukken.
Zie voor meer informatie [Dubbelzijdig afdrukken](#).
- 4 Klik op **OK** om af te drukken.

Gebruik de helpfunctie [Wat is dit?](#) voor meer informatie over de functies in het dialoogvenster Eigenschappen van de printer.

Wenskaarten

- [Richtlijnen](#)
- [Het afdrukken voorbereiden](#)
- [Afdrukken](#)

Richtlijnen

- Vouw voorgevouwen kaarten uit en plaats deze vervolgens in de invoerlade.
- Gebruik HP-papier voor wenskaarten voor de beste resultaten.
- Overschrijd niet de capaciteit van de invoerlade: 20 kaarten.

Het afdrukken voorbereiden

- 1 Klap de uitvoerlade omhoog en verwijder vervolgens al het papier uit de invoerlade.
- 2 Schuif de papiergeleider helemaal naar links.
- 3 Waaier de randen van de wenskaarten uit om te voorkomen dat deze aan elkaar plakken en maak er een nette stapel van.
- 4 Plaats de wenskaarten in de invoerlade met de afdrukkzijde omlaag.
- 5 Schuif de kaarten zo ver mogelijk in de printer.
- 6 Schuif de papiergeleider stevig tegen de rand van de kaarten.

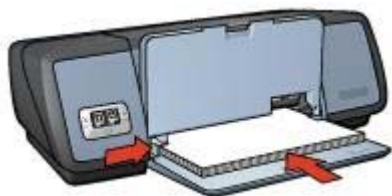

- 7 Klap de uitvoerlade omlaag.

Afdrukken

Opmerking Als uw toepassing beschikt over een functie voor het afdrukken van wenskaarten, volgt u de instructies van het programma. Volg de onderstaande instructies op als dit niet het geval is.

- 1 Open het dialoogvenster [Eigenschappen](#) van de printer.
- 2 Selecteer het tabblad **Papier/Kwaliteit** en selecteer de volgende afdrুকinstellingen:
 - **Formaat is:** kies een geschikt kaartformaat
 - **Type is:** kies een geschikte kaartsoort
 - **Afdrukkwaliteit: Normaal**
- 3 Selecteer eventuele overige afdrুকinstellingen en klik vervolgens op **OK**.

Gebruik de helpfunctie [Wat is dit?](#) voor meer informatie over de functies in het dialoogvenster Eigenschappen van de printer.

Briefkaarten

- [Richtlijnen](#)
- [Het afdrukken voorbereiden](#)
- [Afdrukken](#)

Richtlijnen

- Gebruik alleen kaarten die aan de specificaties van het papierformaat voor de printer voldoen. Zie de naslaghandleiding die bij de printer werd geleverd voor specificaties.
- Overschrijd niet de capaciteit van de invoerlade: 30 kaarten.

Het afdrukken voorbereiden

- 1 Duw de uitvoerlade omhoog.
- 2 Schuif de papiergeleider helemaal naar links.
- 3 Plaats de kaarten in de invoerlade zoveel mogelijk naar rechts.
Het papier moet met de af te drukken zijde omlaag liggen en met de korte rand in de richting van de printer.
- 4 Schuif de kaarten zo ver mogelijk in de printer.
- 5 Schuif de papiergeleider stevig tegen de rand van de kaarten.

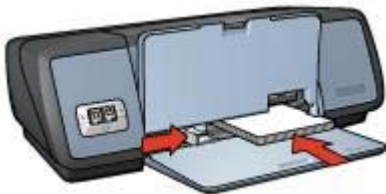

- 6 Klap de uitvoerlade omlaag.

Afdrukken

- 1 Open het dialoogvenster [Eigenschappen](#) van de printer.
 - 2 Selecteer het tabblad **Papier/Kwaliteit** en selecteer de volgende afdrুকinstellingen:
 - **Formaat is:** kies een geschikt kaartformaat
 - **Type is:** kies een geschikte kaartsoort
 - **Afdrukwaliteit:** **Normaal** of **Best**
 - 3 Selecteer eventuele overige afdrুকinstellingen en klik vervolgens op **OK**.
- Gebruik de helpfunctie [Wat is dit?](#) voor meer informatie over de functies in het dialoogvenster Eigenschappen van de printer.

Transparanten

- [Richtlijnen](#)
- [Het afdrukken voorbereiden](#)

- [Afdrukken](#)

Richtlijnen

- Gebruik HP Premium Inkjet Transparant-papier voor de beste resultaten.
- Overschrijd niet de capaciteit van de invoerlade: 30 transparanten.

Het afdrukken voorbereiden

- 1 Klap de uitvoerlade omhoog en verwijder vervolgens al het papier uit de invoerlade.
- 2 Schuif de papiergeleider helemaal naar links.
- 3 Plaats de transparanten in de invoerlade.
Het papier moet met de afdrukszijde omlaag liggen en de zelfklevende strip met de afdrukszijde omhoog, in de richting van de printer.



- 4 Duw de transparanten voorzichtig in de printer totdat deze niet verder kunnen zodat de zelfklevende strips niet aan elkaar klevan.
- 5 Schuif de papiergeleider stevig tegen de rand van de transparanten.
- 6 Klap de uitvoerlade omlaag.

Afdrukken

- 1 Open het dialoogvenster [Eigenschappen](#) van de printer.
- 2 Op het tabblad **Snel afdrukken** selecteert u **Presentatie afdrukken** en vervolgens selecteert u de volgende afdrukinstellingen:
 - **Papierformaat:** kies een geschikt papierformaat
 - **Papiersoort:** **Automatisch** of een geschikte soort transparant
- 3 Selecteer eventuele overige afdrukinstellingen en klik vervolgens op **OK**.

Gebruik de helpfunctie [Wat is dit?](#) voor meer informatie over de functies in het dialoogvenster Eigenschappen van de printer.

Etiketten

- [Richtlijnen](#)
- [Het afdrukken voorbereiden](#)
- [Afdrukken](#)

Richtlijnen

- Gebruik alleen etiketten van papier, plastic of doorzichtig materiaal die speciaal voor inkjetprinters zijn ontworpen.
- Gebruik alleen volledige vellen met etiketten.
- De etiketten mogen niet plakkerig of gekreukeld zijn en mogen niet van de vellen loskomen.
- Overschrijd niet de capaciteit van de invoerlade: 20 vellen met etiketten (gebruik alleen vellen van Letter- of A4-formaat)

Het afdrukken voorbereiden

- 1 Klap de uitvoerlade omhoog en verwijder vervolgens al het papier uit de invoerlade.
- 2 Schuif de papiergeleider helemaal naar links.
- 3 Waaier de randen van de etiketvellen uit om te voorkomen dat deze aan elkaar plakken en maak er een nette stapel van.
- 4 Plaats de etiketten in de invoerlade met de etiketzijde omlaag.
- 5 Schuif het papier zo ver mogelijk in de printer.
- 6 Schuif de papiergeleider stevig tegen de rand van het papier.

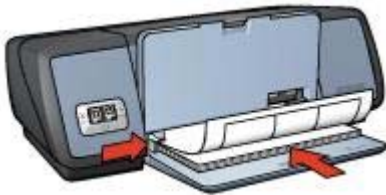

- 7 Klap de uitvoerlade omlaag.

Afdrukken

Opmerking Als het softwareprogramma beschikt over een functie voor het afdrukken van etiketten, volgt u de instructies van het softwareprogramma. Volg de onderstaande instructies op als dit niet het geval is.

- 1 Open het dialoogvenster [Eigenschappen](#) van de printer.
- 2 Op het tabblad **Snel afdrukken** selecteert u **Algemeen standaard afdrukken** en vervolgens selecteert u de volgende afdrুকinstellingen:
 - **Papierformaat:** kies een geschikt papierformaat
 - **Papiersoort:** **Automatisch** of **Gewoon papier**
- 3 Klik op **OK**.

Gebruik de helpfunctie [Wat is dit?](#) voor meer informatie over de functies in het dialoogvenster Eigenschappen van de printer.

Indexkaarten en overig klein afdrुकmateriaal

- [Richtlijnen](#)

- [Het afdrukken voorbereiden](#)
- [Afdrukken](#)

Richtlijnen

- Gebruik alleen kaarten en klein afdruk materiaal die aan de specificaties van het papierformaat voor de printer voldoen. Zie de naslaghandleiding die bij de printer werd geleverd voor specificaties.
- Overschrijd niet de capaciteit van de invoerlade: 30 kaarten.

Het afdrukken voorbereiden

- 1 Klap de uitvoerlade omhoog en verwijder vervolgens al het papier uit de invoerlade.
- 2 Schuif de papiergeleider helemaal naar links.
- 3 Plaats de kaarten in de invoerlade zoveel mogelijk naar rechts.
Het papier moet met de af te drukken zijde omlaag liggen en met de korte rand in de richting van de printer.
- 4 Schuif de kaarten zo ver mogelijk in de printer.
- 5 Schuif de papiergeleider stevig tegen de rand van de kaarten.

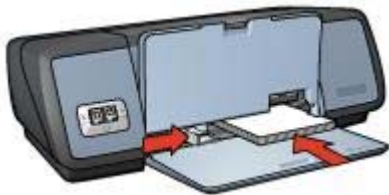

- 6 Klap de uitvoerlade omlaag.

Afdrukken

- 1 Open het dialoogvenster [Eigenschappen](#) van de printer.
- 2 Selecteer het tabblad **Papier/Kwaliteit** en selecteer de volgende afdrukinstellingen:
 - **Formaat is:** kies een geschikt kaartformaat
 - **Type is:** kies een geschikte kaartsoort
- 3 Selecteer eventuele overige afdrukinstellingen en klik vervolgens op **OK**.

Gebruik de helpfunctie [Wat is dit?](#) voor meer informatie over de functies in het dialoogvenster Eigenschappen van de printer.

Folders afdrukken

Bij het afdrukken van folders worden de pagina's van een document automatisch zo gerangschikt en vergroot of verkleind dat wanneer het document tot een folder wordt gevouwen, de paginavolgorde correct is.

Als een uit vier pagina's bestaande folder bijvoorbeeld op weerszijden van het papier wordt afgedrukt, zouden de pagina's als volgt worden gerangschikt en afgedrukt:

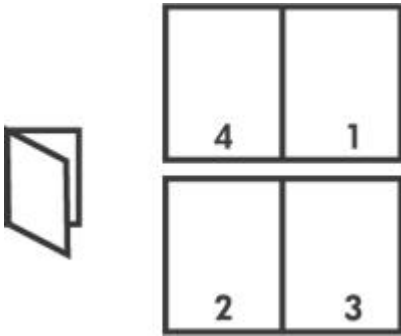

- [Richtlijnen](#)
- [Het afdrukken voorbereiden](#)
- [Afdrukken](#)

Richtlijnen

Overschrijd niet de capaciteit van de invoerlade: 100 vel papier.

Het afdrukken voorbereiden

- 1 Duw de uitvoerlade omhoog.
- 2 Schuif de papiergeleider helemaal naar links.
- 3 Plaats het gewone papier in de invoerlade en druk het zover mogelijk in de printer.
- 4 Schuif de papiergeleider stevig tegen de rand van de stapel papier.

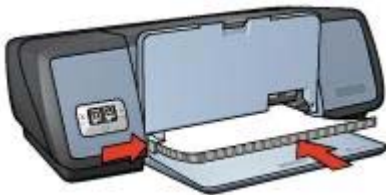

- 5 Klap de uitvoerlade omlaag.

Afdrukken

- 1 Open het dialoogvenster [Eigenschappen](#) van de printer.
- 2 Selecteer het tabblad **Snel afdrukken** en selecteer vervolgens **Dubbelzijdig afdrukken** in de vervolgkeuzelijst.
- 3 In de vervolgkeuzelijst **Dubbelzijdig afdrukken** selecteert u een van de volgende bindopties:
 - **Links binden**
 - **Rechts binden**
- 4 Selecteer eventuele overige afdrুকinstellingen en klik vervolgens op **OK**.
- 5 Plaats op de hieronder getoonde wijze de afgedrukte pagina's in de invoerlade wanneer u daarom wordt gevraagd.

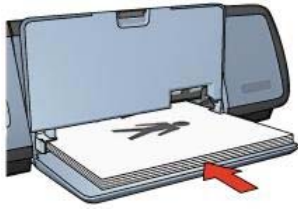

- 6 Klik op **Doorgaan** om het afdrukken van de folder te voltooien.

Gebruik de helpfunctie *Wat is dit?* voor meer informatie over de functies in het dialoogvenster Eigenschappen van de printer.

Posters

- [Richtlijnen](#)
- [Het afdrukken voorbereiden](#)
- [Afdrukken](#)

Richtlijnen

- Nadat de onderdelen van een poster zijn afgedrukt, snijdt u de randen van de vellen af en plakt u de vellen aan elkaar.



- Overschrijd niet de capaciteit van de invoerlade: 100 vel papier.

Het afdrukken voorbereiden

- 1 Duw de uitvoerlade omhoog.
- 2 Schuif de papiergeleider helemaal naar links.
- 3 Plaats het gewone papier in de invoerlade en druk het zover mogelijk in de printer.
- 4 Schuif de papiergeleider stevig tegen de rand van de stapel papier.

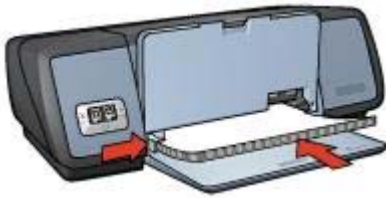

- 5 Klap de uitvoerlade omlaag.

Afdrukken

- 1 Open het dialoogvenster [Eigenschappen](#) van de printer.
- 2 Selecteer het tabblad **Papier/Kwaliteit** en selecteer de volgende afdrুকinstellingen:
 - **Formaat is:** kies een geschikt papierformaat
 - **Type is:** **Automatisch** of **Gewoon papier**
- 3 Selecteer het tabblad **Afwerking** en selecteer de volgende afdrুকinstellingen:
Poster afdrukken: 2 x 2, 3 x 3, 4 x 4, of 5 x 5
- 4 Klik op het tabblad **Basis** en stel vervolgens de afdrুকrichting in.
- 5 Selecteer eventuele overige afdrুকinstellingen en klik vervolgens op **OK**.

Gebruik de helpfunctie [Wat is dit?](#) voor meer informatie over de functies in het dialoogvenster Eigenschappen van de printer.

Opstrijkpatronen

- [Richtlijnen](#)
- [Het afdrukken voorbereiden](#)
- [Afdrukken](#)

Richtlijnen

- Gebruik HP Opstrijkpatroon-papier voor de beste resultaten.
- Wanneer u in spiegelbeeld afdrukt, worden de tekst en afbeeldingen horizontaal gedraaid ten opzichte van wat op het computerscherm verschijnt.



- Overschrijd niet de capaciteit van de invoerlade: 12 opstrijkpatronen.

Het afdrukken voorbereiden

- 1 Klap de uitvoerlade omhoog en verwijder vervolgens al het papier uit de invoerlade.

- 2 Schuif de papiergeleider helemaal naar links.
- 3 Plaats het papier voor opstrijkpatronen in de invoerlade met de afdrukzijde omlaag.
- 4 Schuif het papier zo ver mogelijk in de printer.
- 5 Schuif de papiergeleider stevig tegen de rand van de stapel papier.

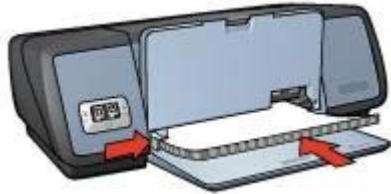

- 6 Klap de uitvoerlade omlaag.

Afdrukken

Opmerking Als het softwareprogramma beschikt over een functie voor het afdrukken van opstrijkpatronen, volgt u de instructies van het softwareprogramma. Volg de onderstaande instructies op als dit niet het geval is.

- 1 Open het dialoogvenster **Eigenschappen** van de printer.
- 2 Selecteer het tabblad **Papier/Kwaliteit** en selecteer de volgende afdrukinstellingen:
 - **Formaat is:** kies een geschikt papierformaat
 - **Type is:** **HP Opstrijkpatroon**
 - **Afdrukkwaliteit:** **Normaal** of **Best**
- 3 Selecteer het tabblad **Basis** en selecteer de volgende afdrukinstelling:
Afdrukstand: Gespiegeld beeld

Opmerking In sommige softwareprogramma's voor opstrijkpatronen hoeft u de pagina niet in gespiegeld beeld af te drukken.

- 4 Selecteer eventuele overige afdrukinstellingen en klik vervolgens op **OK**.
Gebruik de helpfunctie **Wat is dit?** voor meer informatie over de functies in het dialoogvenster Eigenschappen van de printer.

7 Afdruktips

Tijd besparen

- Gebruik het tabblad [Snel afdrukken](#).
- Stel [standaardinstellingen](#) in de printer in voor de opties die u het meest gebruikt.
- Stel [snelinstellingen voor afdruktaken](#) in voor documenten die u vaak afdrukt.
- Druk af van [voren naar achteren](#).

Geld besparen

- Gebruik [Snel/besparend afdrukken](#).
- Druk [meerdere pagina's op één vel papier af](#).
- Druk een [dubbelzijdig document af](#).
- Gebruik [HP Everyday Fotopapier](#) om geld en inkt te besparen bij het afdrukken van foto's.

De kwaliteit van de afdrukken verbeteren

- Bekijk het document als [Afdrukvoorbeeld](#) voordat u het afdrukt.
- Druk af op papier met een [aangepast formaat](#).
- Selecteer de juiste [papiersoort](#).
- Selecteer de juiste [afdrukkwaliteit](#).
- Wijzig eventueel het [formaat](#) van het document.
- Voeg een [watermerk](#) toe.

Snel afdrukken

Via het tabblad Snel afdrukken kunt u eenvoudig de afdrukopties voor documenten instellen die u wilt afdrukken.



Gebruik het tabblad Snel afdrucken voor de volgende afdruktaken:

- Algemeen standaard afdrucken
- Foto afdrucken zonder rand
- Foto afdrucken met witte rand
- Dubbelzijdig afdrucken
- Presentatie afdrucken
- Snel/besparend afdrucken

Snel/besparend afdrucken

Gebruik Snel/besparend afdrucken om snel afdrucken in conceptkwaliteit te maken.

Volg deze stappen om Snel/besparend afdrucken te gebruiken:

- 1 Open het dialoogvenster [Eigenschappen](#) van de printer.
- 2 Op het tabblad **Snel afdrucken** selecteert u vervolgens **Snel/besparend afdrucken** in de vervolgkeuzelijst.
- 3 Specificeer de gewenste afdrukinstellingen.
- 4 Klik op **OK**.

Gebruik de helpfunctie [Wat is dit?](#) voor meer informatie over de functies in het dialoogvenster Eigenschappen van de printer.

Algemeen standaard afdrucken

Gebruik Algemeen standaard afdrucken om snel documenten af te drukken.

- Documenten
- E-mail

Presentatie afdrukken

Gebruik Presentatie afdrukken om documenten met een hoge afdrukkwaliteit af te drukken, inclusief:

- Brieven
- Brochures
- Transparanten

Afdrukken in grijsschaal

Voer de volgende stappen uit voor het afdrukken in grijsschaal:

- 1 Open het dialoogvenster [Eigenschappen](#) van de printer.
- 2 Klik op het tabblad **Snel afdrukken** of op het tabblad **Kleur**.

Opmerking Op het tabblad **Snel afdrukken** selecteert u **Presentatie afdrukken** of **Snel/besparend afdrukken**.

- 3 In de vervolgkeuzelijst **Afdrukken in grijsschaal** selecteert u een van de volgende opties:
 - **Hoge kwaliteit:** gebruik deze optie voor foto's en overige afdrukken met hoge kwaliteit.
 - **Alleen zwart:** gebruik deze optie voor snel en goedkoop afdrukken.
- 4 Selecteer eventuele overige afdrukinstellingen en klik vervolgens op **OK**.

Standaardinstellingen voor de printer instellen

De printer gebruikt de standaardinstellingen voor alle af te drukken documenten, tenzij u het dialoogvenster [Eigenschappen](#) van de printer opent en andere instellingen definieert.

Om tijd tijdens het afdrukken te besparen, stelt u de opties in die u het meest gebruikt in de standaardinstellingen van de printer. Op deze manier hoeft u niet telkens de opties te specificeren als u de printer gebruikt.

Volg deze stappen om de standaardinstellingen te wijzigen:

- 1 Klik op het pictogram in de taakbalk.

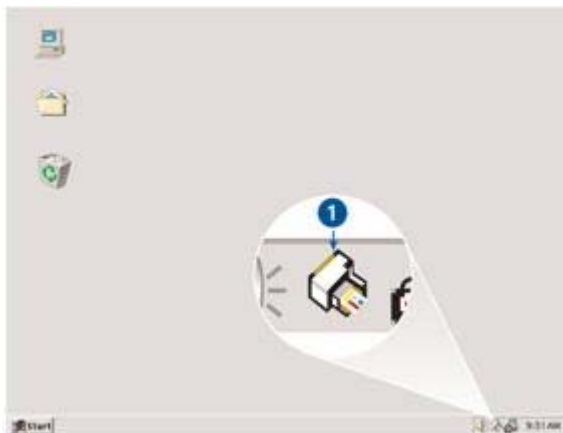

1 | Pictogram in de taakbalk

Het dialoogvenster Eigenschappen van de printer verschijnt.

- 2 Selecteer de opties die u als standaardinstellingen wilt gebruiken.
- 3 Klik op **OK**.

Er verschijnt een dialoogvenster met het bericht dat de nieuwe instellingen zullen worden gebruikt, telkens wanneer u afdrukt. Als u dit dialoogvenster niet meer wilt zien, selecteert u **Dit bericht niet meer weergeven**.

- 4 Klik op **OK** om de nieuwe afdrukinstellingen op te slaan.

Een afdrukkwaliteit selecteren

Voer de volgende stappen uit om de afdrukkwaliteit te selecteren:

- 1 Open het dialoogvenster [Eigenschappen](#) van de printer.
- 2 Klik op het tabblad **Snel afdrukken** of op het tabblad **Papier/Kwaliteit**.
- 3 Selecteer een van de volgende opties uit de vervolgkeuzelijst **Afdrukkwaliteit**.
 - **Snel concept**: drukt af met de hoogste afdruksnelheid en de minste hoeveelheid inkt.
 - **Snel normaal**: drukt sneller af dan de modus Normaal en heeft een hogere afdrukkwaliteit dan Snel concept.
 - **Normaal**: biedt de beste verhouding tussen afdrukkwaliteit en snelheid. Dit is de meest geschikte instelling voor documenten.
 - **Best**: biedt afdrukken van de hoogste kwaliteit.
 - **Maximum dpi**: biedt de hoogste afdrukkwaliteit maar een langzamere afdruksnelheid dan de modus **Best** en vereist veel schijfruimte.

Opmerking De opties van de afdrukkwaliteit die op het tabblad **Snel afdrukken** beschikbaar zijn, zijn afhankelijk van de soort documenten die u wilt afdrukken.

De paginavolgorde instellen

De paginavolgorde bepaalt de volgorde waarin uw documenten met meerdere pagina's worden afgedrukt. Meestal is het eenvoudigst om de eerste pagina van een

document als laatste af te drukken, zodat het volledige document met de afdrukzijde omhoog in de uitvoerlade wordt afgeleverd.

Ga als volgt te werk om de paginavolgorde in te stellen:

- 1 Open het dialoogvenster **Eigenschappen** van de printer.
- 2 Selecteer het tabblad **Basis**.

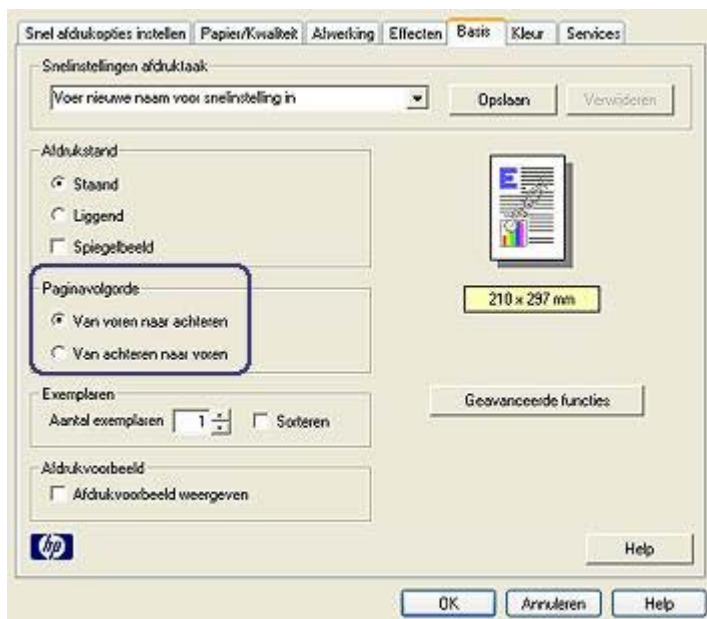

- 3 Kies een van de volgende opties:
 - **Van voren naar achteren**: de eerste pagina van het document wordt als laatste afgedrukt. Deze instelling bespaart tijd omdat u de afgedrukte pagina's niet hoeft te rangschikken. Dit is een geschikte instelling voor de meeste afdruktaken.
 - **Van achteren naar voren**: de laatste pagina van het document wordt als laatste afgedrukt.
- 4 Selecteer eventuele overige afdrukinstellingen en klik vervolgens op **OK**.

Afdrukken van meerdere pagina's op één enkel vel papier

De printersoftware biedt u de mogelijkheid verschillende pagina's van een document op één vel papier af te drukken. De printersoftware vergroot/verkleint de documenttekst en -afbeeldingen automatisch zodat deze op de afgedrukte pagina passen.

Voer de volgende stappen uit om verschillende pagina's van een document op één vel papier af te drukken:

- 1 Open het dialoogvenster **Eigenschappen** van de printer.
- 2 Klik op het tabblad **Afwerking**.



- 3 Selecteer in de vervolgkeuzelijst **Pagina's per vel** het aantal pagina's dat u op elk vel papier wilt laten verschijnen.
- 4 Als u wilt dat rond elk paginabeeld dat op het vel papier wordt afgedrukt een rand wordt weergegeven, klikt u op het selectievakje **Paginaranden afdrukken**.
- 5 Selecteer een lay-out voor elk vel papier in de vervolgkeuzelijst **Paginavolgorde is**.
- 6 Selecteer eventuele overige afdrুকinstellingen en klik vervolgens op **OK**.

Afdrukvoorbeeld

Gebruik de functie Afdrukvoorbeeld om een afdruk op uw computer te bekijken voordat u een document gaat afdrukken. Als de afdruk niet juist is, annuleert u de afdrुकtaak en past u de afdrुकinstellingen aan.

Ga als volgt te werk om een document voor het afdrukken als afdrukvoorbeeld weer te geven:

- 1 Open het dialoogvenster [Eigenschappen](#) van de printer.
- 2 Selecteer het tabblad **Basis**.
- 3 Schakel het selectievakje **Afdrukvoorbeeld weergeven** in.

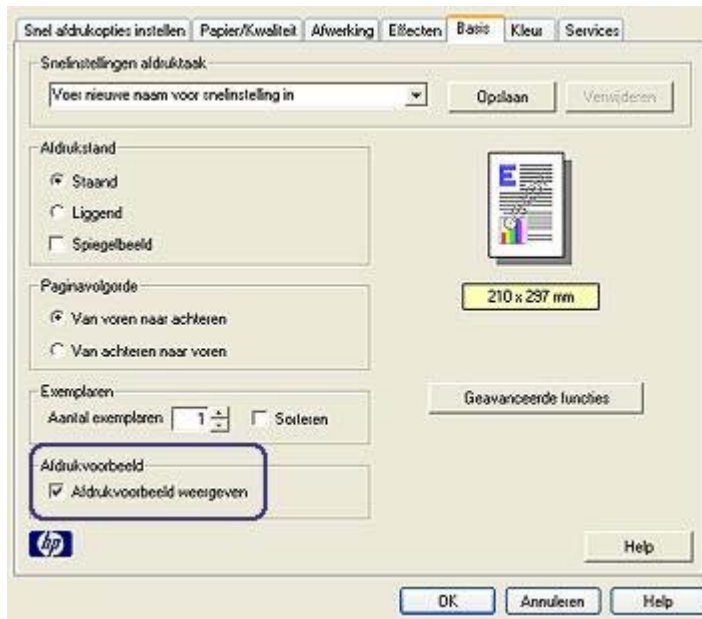

- 4 Selecteer eventuele overige afdrুকinstellingen en klik vervolgens op **OK**. Voordat het document wordt afgedrukt, verschijnt een afdrukvoorbeeld.
- 5 Voer een van de volgende handelingen uit:
 - Selecteer **Bestand** en klik vervolgens op **Naar HP Deskjet afdrukken** om het document af te drukken.
 - Selecteer **Bestand** en klik vervolgens op **Afdrukken annuleren** om de afdrुकtaak te annuleren. Pas de afdrुकinstellingen aan voordat u het document opnieuw gaat afdrucken.

Een aangepast papierformaat instellen

Gebruik het dialoogvenster Aangepast papierformaat om op een aangepast papierformaat af te drukken.

Voer de volgende stappen uit om een aangepast papierformaat te definiëren:

- 1 Open het dialoogvenster [Eigenschappen](#) van de printer.
- 2 Klik op het tabblad **Papier/Kwaliteit**.
- 3 Klik op de knop **Aangepast...**
Het dialoogvenster Aangepast papierformaat verschijnt.



- 4 Selecteer een aangepast papierformaat in de vervolgkeuzelijst **Naam**.
- 5 Voer de afmetingen van het papier in de vakken **Breedte** en **Lengte** in. Onder elk vak staan de minimale en maximale papierafmetingen.
- 6 Selecteer de maateenheid: **Inch** of **Millimeters**.
- 7 Klik op **Opslaan** om het aangepaste papierformaat op te slaan.
- 8 Klik op **OK** om het dialoogvenster **Aangepast papierformaat** af te sluiten.

Een papiersoort selecteren

- [De automatische papiertypesensor gebruiken](#)
- [Een bepaalde papiersoort selecteren](#)

De automatische papiertypesensor gebruiken

Automatisch is de standaardinstelling voor papiersoort. Als deze wordt gebruikt, selecteert de [Automatische papiertypesensor](#) automatisch de geschikte afdrukinstellingen voor het afdrukmetaal waarop wordt afgedrukt, in het bijzonder bij papier en afdrukmetaal van HP.

Volg de volgende stappen om de automatische papiertypesensor te gebruiken:

- 1 Open het dialoogvenster [Eigenschappen](#) van de printer.
- 2 Klik op het tabblad **Snel afdrukken** of op het tabblad **Papier/Kwaliteit**.
- 3 Zoek de juiste vervolgkeuzelijst:

Tabblad	Vervolgkeuzelijst
Snel afdrukken	Papiersoort
Papier/Kwaliteit	Type is

- 4 Selecteer **Automatisch** in de vervolgkeuzelijst.
- 5 Selecteer eventuele overige afdrukinstellingen en klik vervolgens op **OK**.

Opmerking Gebruik de instelling Automatisch niet voor afdrukken met hoge afdrukkwaliteit. In plaats hiervan selecteert u een [bepaalde papiersoort](#).

Een bepaalde papiersoort selecteren

Als u een afdruk met hoge kwaliteit afdruckt, adviseert HP om een bepaalde papiersoort te selecteren.

Volg de volgende stappen voor het selecteren van een bepaald papiersoort:

- 1 Open het dialoogvenster [Eigenschappen](#) van de printer.
- 2 Klik op het tabblad **Snel afdrukken** of op het tabblad **Papier/Kwaliteit**.
- 3 Zoek de juiste vervolgkeuzelijst:

Tabblad	Vervolgkeuzelijst
Snel afdrukken	Papiersoort
Papier/Kwaliteit	Type is

- 4 Klik op de juiste papiersoort in de vervolgkeuzelijst.
- 5 Selecteer eventuele overige afdruckinstellingen en klik vervolgens op **OK**.

Snelinstellingen afdrucktaak

Gebruik snelinstellingen voor afdrucktaken als u wilt afdrukken met instellingen die u regelmatig gebruikt of als u deze wilt opslaan.

Als u bijvoorbeeld vaak enveloppen afdruckt, kunt u een afdrucktaak maken met de instellingen voor het papierformaat, de afdruckkwaliteit en de afdruckrichting die u normaal gezien gebruikt voor enveloppen. Nadat u de afdrucktaak eenmaal hebt gemaakt, kunt u deze gewoon selecteren wanneer u enveloppen afdruckt. U hoeft de afdruckinstellingen dan niet meer allemaal op te geven.

Opmerking De printersoftware kan maximaal 25 snelinstellingen van afdrucktaken opslaan.

Maak uw eigen afdrucktaak of gebruik de speciaal ontworpen afdrucktaken die u in de vervolgkeuzelijst Snelinstellingen afdrucktaak vindt.

- [Een snelinstelling voor een afdrucktaak gebruiken](#)
- [Een snelinstelling voor een afdrucktaak maken](#)
- [Een snelinstelling voor een afdrucktaak verwijderen](#)

Een snelinstelling voor een afdrucktaak gebruiken

Voer de volgende stappen uit om snelinstellingen voor een afdrucktaak te gebruiken:

- 1 Open het dialoogvenster [Eigenschappen](#) van de printer.
- 2 In de vervolgkeuzelijst selecteert u de gewenste afdrucktaak.



- 3 Klik op **OK**.

Opmerking Als u de standaardprinterinstellingen wilt herstellen, selecteert u **Standaard afdrukinstellingen** in de vervolgkeuzelijst **Snelinstellingen afdruktaak** en klikt u op **OK**.

Een snelinstelling voor een afdruktaak maken

Voer de volgende stappen uit om snelinstellingen voor afdruktaken te maken:

- 1 Open het dialoogvenster **Eigenschappen** van de printer.
- 2 Selecteer de opties die u in de nieuwe afdruktaak wilt opnemen.
- 3 Voer in de vervolgkeuzelijst **Snelinstellingen afdruktaak** een naam voor de nieuwe afdruktaak in en klik op **Opslaan**.

De snelinstellingen voor de afdruktaak wordt aan de vervolgkeuzelijst toegevoegd.

Opmerking Als u meer opties aan de afdruktaak toevoegt, moet u de naam van de afdruktaak wijzigen en op **OK** klikken.

Een snelinstelling voor een afdruktaak verwijderen

Voer de volgende stappen uit om snelinstellingen voor een afdruktaak te verwijderen:

- 1 Open het dialoogvenster **Eigenschappen** van de printer.
- 2 In de vervolgkeuzelijst selecteert u de afdruktaak die u wilt verwijderen en klikt u op **Verwijderen**.

Opmerking Een aantal snelinstellingen voor afdruktaken kunt u niet verwijderen.

Dubbelzijdig afdrukken

Bij dubbelzijdig afdrukken, ook wel *tweezijdig* of *duplex afdrukken* genoemd, kunt u op beide zijden van het papier afdrukken. Het afdrukken op beide zijden van het papier bespaart niet alleen geld, maar is ook beter voor het milieu.

Bindtype

Selecteer het gewenste bindtype dat u voor het dubbelzijdige document wilt gebruiken en voer hiervoor de volgende stappen uit.



Als boek
binden



Als schrijfblok
binden

Opmerking Als boek binden is het meest algemene bindtype.

Als boek binden

Voer de volgende stappen uit om een dubbelzijdig document als een boek te binden:

- 1 Open het dialoogvenster [Eigenschappen](#) van de printer.
- 2 Klik op het tabblad **Snel afdrukken** en selecteer vervolgens **Dubbelzijdig afdrukken**.

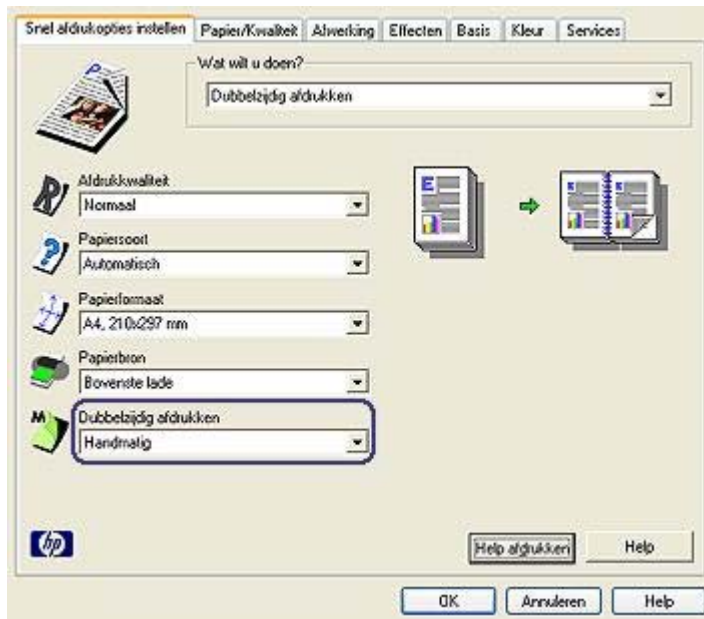

- 3 In de vervolgkeuzelijst **Dubbelzijdig afdrukken** selecteert u **Handmatig**.
- 4 Selecteer eventuele overige afdrুকinstellingen en klik vervolgens op **OK**. De oneven genummerde pagina's worden het eerst afgedrukt.
- 5 Nadat de oneven pagina's zijn afgedrukt, plaatst u de afgedrukte pagina's opnieuw met de afgedrukte zijde omhoog.



- 6 Klik op **Doorgaan** om de even genummerde pagina's af te drukken.

Als schrijfblok binden

Voer de volgende stappen uit om een dubbelzijdig document als een schrijfblok te binden:

- 1 Open het dialoogvenster **Eigenschappen** van de printer.

- 2 Klik op het tabblad **Afwerking**.



- 3 Selecteer de volgende selectievakjes:
 - **Dubbelzijdig afdrukken**
 - **Pagina's naar boven omslaan**
- 4 Selecteer eventuele overige afdrুকinstellingen en klik vervolgens op **OK**. De oneven genummerde pagina's worden het eerst afgedrukt.
- 5 Nadat de oneven pagina's zijn afgedrukt, plaatst u de afgedrukte pagina's opnieuw met de afgedrukte zijde omhoog volgens de afdrুকrichting van het document, staande of liggend.



1

1 Staand

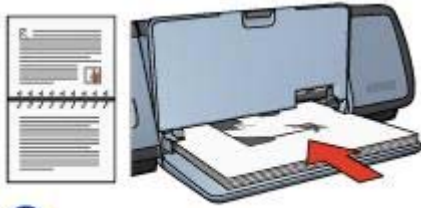

2

2 | Liggend

- 6 Klik op **Doorgaan** om de even genummerde pagina's af te drukken.

Een formaat van een document wijzigen

Gebruik de printersoftware voor een van deze taken:

- Druk een document af op een [ander papierformaat dan het papierformaat waarvoor het document is opgemaakt](#).
- [Verklein of vergroot](#) tekst en illustraties op de afgedrukte pagina.

Op een ander papierformaat afdrukken

Gebruik deze functie om een document af te drukken op een ander papierformaat dan waarvoor deze is opgemaakt. Dit is handig als u het juiste papierformaat niet bij de hand hebt.

Als u bijvoorbeeld een document hebt gemaakt voor papier van Letter-formaat, maar u hebt dit papier niet bij de hand, kunt u het document op een ander papierformaat afdrukken dat wel beschikbaar is.

Volg deze stappen om het formaat van het document te wijzigen voor een ander papierformaat:

- 1 Open het dialoogvenster [Eigenschappen](#) van de printer.
- 2 Klik op het tabblad **Effecten**.

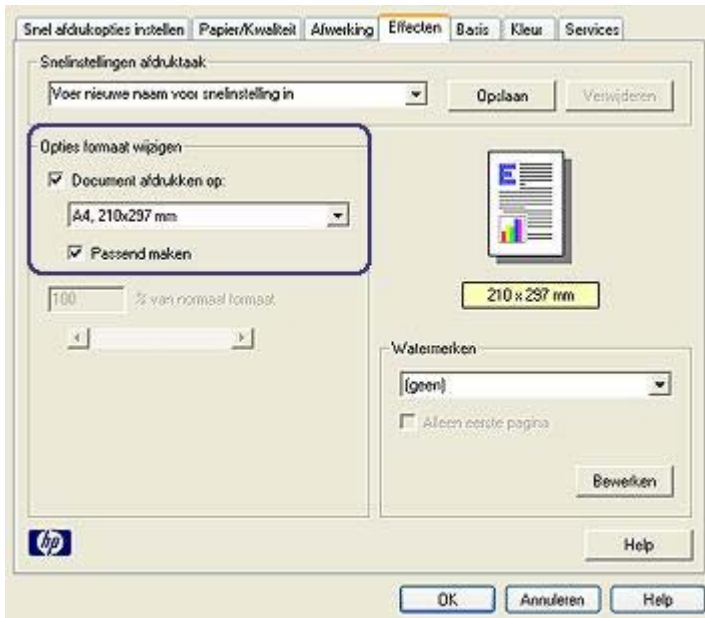

- 3 Klik op **Document afdrukken op** en vervolgens selecteert u het bestemmingspapierformaat in de vervolgkeuzelijst.
Het bestemmingspapierformaat is het formaat papier waarnaar u gaat afdrukken. Dit is niet het formaat waarvoor het document is opgemaakt.
- 4 Voer een van de volgende handelingen uit:

Doel	Handeling
Verklein of vergroot het document zodat dit op het bestemmingspapierformaat past.	Selecteer het selectievakje Passend maken .
Druk het document in het originele formaat af op het geselecteerde papierformaat.	Selecteer niet het selectievakje Passend maken .

- 5 Selecteer eventuele overige afdrুকinstellingen en klik vervolgens op **OK**.

Tekst en illustraties verkleinen of vergroten

Gebruik deze functie om de afgedrukte tekst en illustraties te verkleinen of te vergroten zonder het papierformaat te wijzigen.

Volg deze stappen om tekst en illustraties te verkleinen of te vergroten:

- 1 Open het dialoogvenster [Eigenschappen](#) van de printer.
- 2 Klik op het tabblad **Effecten**.
- 3 In het vakje **% van normaal formaat** voert u het percentage in waarin de tekst en illustraties moeten worden verkleind of vergroot.

Honderd procent geeft het huidige formaat van de tekst en illustraties weer. Voer een getal kleiner dan 100 in om de tekst en illustraties te verkleinen. Voer een getal groter dan 100 in om de tekst en illustraties te vergroten.

- 4 Selecteer eventuele overige afdrুকinstellingen en klik vervolgens op **OK**.

Watermerken

Watermerken worden als achtergrond op documenten afgedrukt.

- Een bestaand watermerk toepassen
- Een watermerk maken of wijzigen

Een bestaand watermerk toepassen

Voer de volgende stappen uit om een bestaand watermerk op een document toe te passen:

- 1 Open het dialoogvenster [Eigenschappen](#) van de printer.
- 2 Klik op het tabblad **Effecten**.
- 3 Selecteer een watermerk in de vervolgkeuzelijst **Watermerken**.

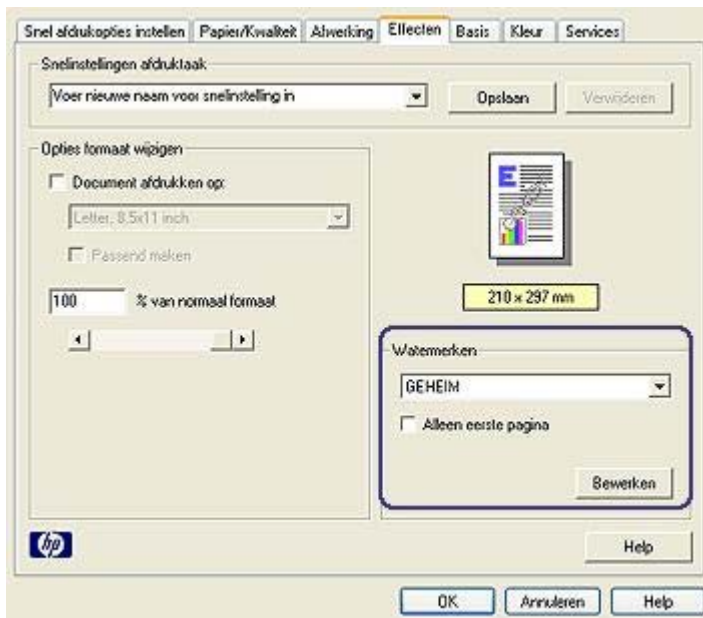

Als u niet een van de weergegeven watermerken wilt gebruiken, maakt u een [nieuw watermerk](#).

- 4 Voer een van de volgende handelingen uit:
 - Als u wilt dat het watermerk alleen op de eerste pagina wordt weergegeven, selecteert u **Alleen eerste pagina**.
 - Als u wilt dat het watermerk op alle afgedrukte pagina's wordt weergegeven, zorgt u dat **Alleen eerste pagina** niet is geselecteerd.
- 5 Druk het document af op basis van de instructies voor de papiersoort.

Een watermerk maken of wijzigen

Voer de volgende stappen uit om een watermerk te maken of te wijzigen:

- 1 Open het dialoogvenster [Eigenschappen](#) van de printer.
- 2 Klik op het tabblad **Effecten**.
- 3 Klik op de knop **Bewerken**.

Het dialoogvenster Watermerkdetails verschijnt.

- 4 Voer een van de volgende handelingen uit:
 - Klik op de knop **Nieuw**.
 - Selecteer het watermerk dat u wilt wijzigen.
- 5 Voer het watermerkbericht in en selecteer vervolgens de hoek en de eigenschappen van het lettertype van het bericht.
- 6 Nadat u de watermerkdetails hebt ingesteld, klikt u op **OK**.

Volg de stappen voor [een bestaand watermerk op een document toepassen](#) voor instructies over het toepassen van watermerken.

Gebruik de helpfunctie [Wat is dit?](#) voor meer informatie over de functies in het dialoogvenster Eigenschappen van de printer.

8 Printersoftware

- Gebruik het dialoogvenster [Eigenschappen](#) van de printer om afdrুকopties te selecteren.
- Gebruik de helpfunctie [Wat is dit?](#) voor meer informatie over bepaalde afdrুকinstellingen.
- Bekijk het [Venster Apparaatstatus](#) voor nuttige informatie over een afdrukkaak.

Dialogvenster Eigenschappen van de printer

De printer wordt aangestuurd door op de computer geïnstalleerde software. Gebruik de printersoftware (dat wil zeggen de *printerdriver*) om de afdrুকinstellingen voor een document te wijzigen.

Open het dialoogvenster Eigenschappen van de printer om de afdrুকinstellingen te wijzigen.

Opmerking Het dialoogvenster Eigenschappen van de printer wordt ook wel het dialoogvenster Voorkeursinstellingen voor afdrucken genoemd.

Het dialoogvenster Eigenschappen van de printer weergeven

Voer de volgende stappen uit om het dialoogvenster Eigenschappen van de printer te openen:

- 1 Open het bestand dat u wilt afdrucken.
- 2 Selecteer **Bestand**, ga naar **Afdrukken** en klik vervolgens op **Eigenschappen of Voorkeuren**.

Het dialoogvenster Eigenschappen van de printer verschijnt.

Opmerking Het is mogelijk dat de wijze waarop u het dialoogvenster Eigenschappen van de printer opent van programma tot programma verschilt.

De helpfunctie Wat is dit?

Gebruik de helpfunctie [Wat is dit?](#) voor meer informatie over de functies in het dialoogvenster Eigenschappen van de printer.

De helpfunctie Wat is dit? gebruiken

Gebruik de helpfunctie Wat is dit? voor meer informatie over de beschikbare afdrুকinstellingen.

- 1 Beweeg de cursor over de functie waarover u meer wilt weten.
- 2 Klik met de rechtermuisknop.
Het veld **Wat is dit?** verschijnt.
- 3 Beweeg de cursor over het veld **Wat is dit?** en klik op de linkermuisknop.
Er verschijnt nu een uitleg van de functie.

Venster Apparaatstatus

Het venster Apparaatstatus verschijnt elke keer dat een bestand wordt afgedrukt.



De onderstaande items worden weergegeven:

- 1 **Inktniveaus**: geschat inktniveau van elke inktpatroon.
- 2 **Apparaatstatus**: de status van de printer. Bijvoorbeeld **Bezig met spoolen of bezig met afdrukken**.
- 3 **Documenteigenschappen**: informatie over de huidige afdruktaak:
 - **Document**: naam van het document dat op dat moment wordt afgedrukt.
 - **Afdrukkwaliteit**: de instelling voor afdrukkwaliteit die wordt gebruikt.
 - **Papiersoort**: soort papier dat wordt gebruikt.
 - **Papierformaat**: formaat papier dat wordt gebruikt.

Klik op **Bestelinformatie** om naar de website van HP te gaan voor het bestellen van printerbenodigdheden en accessoires.

Selecteer het selectievakje **Dit bericht niet meer weergeven** als u wilt dat het venster Apparaatstatus niet meer tijdens het afdrukken verschijnt.

Klik op **Afdrukken annuleren** om een afdruktaak te annuleren.

Klik op **Venster sluiten** om het venster Apparaatstatus te sluiten.

9 Onderhoud

- [Inkpatronen installeren](#)
- [De functie voor automatisch in- en uitschakelen instellen](#)
- [Inkpatronen uitlijnen](#)
- [Kleur kalibreren](#)
- [Afdrukkwaliteit kalibreren](#)
- [Automatisch reinigen van inktpatronen](#)
- [De printerbehuizing onderhouden](#)
- [Inkt verwijderen van de huid en van kleding](#)
- [Handmatig reinigen van inktpatronen](#)
- [Inktpatronen onderhouden](#)
- [Printerwerkset](#)

Inktpatronen installeren

- [Combinaties van inktpatronen](#)
- [Specificatienummers](#)
- [Modus Inkt-backup](#)
- [Installatie-instructies](#)

Combinaties van inktpatronen

Voor het afdrukken van de meeste documenten gebruikt u de driekleurenpatroon en de zwarte inktpatroon. Voor het afdrukken van foto's gebruikt u de fotopatroon samen met de driekleurenpatroon.

Installeer de driekleurenpatroon altijd links van de inktpatroonhouder.

Installeer de zwarte inktpatroon of fotopatroon altijd rechts van de inktpatroonhouder.

Specificatienummers

Let op het specificatienummer van de inktpatroon als u vervangende inktpatronen gaat aanschaffen.

U kunt het specificatienummer op drie plekken vinden:

- **Etiket met specificatienummer:** kijk op het etiket van de inktpatroon die u wilt vervangen.



1 Etiket met specificatienummer

- Printerdocumentatie: voor een lijst met specificatienummers van inktpatronen kunt u de naslaggids raadplegen die bij de printer is geleverd.
- Dialoogvenster Bestelinformatie inktpatronen: open de [werkset](#) van de printer, klik op het tabblad **Geschat inktniveau** en klik vervolgens op de knop **Bestelinformatie inktpatronen** voor een lijst met specificatienummers van de inktpatronen.

Modus Inkt-backup

De printer kan werken met slechts één geïnstalleerde inktpatroon. Zie [modus Inkt-backup](#) voor meer informatie.

Installatie-instructies

Voer de volgende stappen uit om de inktpatroon te installeren:

- 1 Controleer of de printer is ingeschakeld.
- 2 Plaats papier van Letter-formaat of gewoon, wit A4-papier in de invoerlade.
- 3 Open de printerkap.
- 4 Wacht totdat de inktpatroonhouder zich naar de rechterzijde heeft verplaatst, niet-actief is en geen geluid meer maakt.
- 5 Druk de inktpatroon naar beneden en schuif deze uit de inktpatroonhouder.

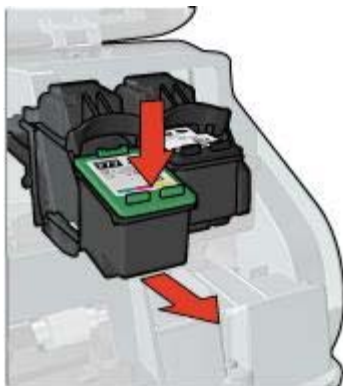

- 6 Haal de vervangende inktpatroon uit de verpakking en verwijder voorzichtig het beschermende plakband.



Let op Raak de inktspoeiers of de koperen contactpunten van de inktpatroon niet aan. Als u deze onderdelen aanraakt, kunnen de sproeiers verstopt raken, kunnen problemen met de inkt optreden of kunnen zich problemen met de elektrische verbindingen voordoen. Verwijder de koperen strips niet. Dit zijn vereiste elektrische contactpunten.

- 7 Houd de inktpatroon zodanig dat de koperen strook zich aan de onderkant bevindt en naar de printer toe is gericht.
- 8 Schuif de inktpatroon onder een licht opwaartse hoek in de houder totdat de inktpatroon vastklikt.

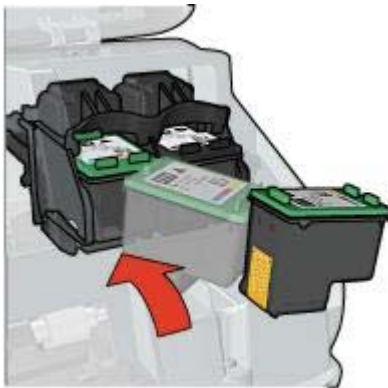

- 9 Sluit de printerkap.
De printer drukt automatisch een kalibratiepagina af.

Zie [Inktpatronen bewaren](#) voor informatie over het bewaren van de inktpatronen.

Zie [Inktpatronen recyclen](#) voor informatie over het recyclen van lege inktpatronen.



Waarschuwing Houd nieuwe en gebruikte inktpatronen buiten het bereik van kinderen.

De functie voor automatisch in- en uitschakelen instellen

- [Automatisch inschakelen](#)
- [Automatisch uitschakelen](#)

Automatisch inschakelen

Automatisch inschakelen is een standaardfunctie van de printer. De printer schakelt automatisch in als u een bestand afdruckt of de printerkap opent.

Automatisch uitschakelen

Gebruik de functie automatisch uitschakelen om de printer in een modus te schakelen met een laag stroomverbruik en energiebesparend nadat deze niet-actief is geweest gedurende 30 minuten.

Volg deze stappen om de functie automatisch inschakelen te activeren:

- 1 Open de [werkset](#) van de printer.
- 2 Klik op het tabblad **Configuratie**.
- 3 Selecteer **De functie voor automatisch uitschakelen activeren**.
- 4 Klik op **Toepassen** en vervolgens op **OK**.

Inktpatronen uitlijnen

De printer lijnt automatisch de inktpatronen uit zodra een nieuwe inktpatroon wordt geïnstalleerd. U kunt de inktpatronen ook uitlijnen op andere momenten om zo een optimale afdrukkwaliteit te garanderen.

Inktpatronen uitlijnen:

- 1 Plaats papier van Letter-formaat of gewoon, wit A4-papier in de invoerlade.
- 2 Open de [Werkset](#) van de printer.
- 3 Klik op **Printer uitlijnen**.
- 4 Klik op **Uitlijnen** en volg de instructies op het scherm.

Kleur kalibreren

Voer alleen een kleurkalibratie uit als de fotokleuren die zijn afgedrukt met de [fotopatroon](#) zichtbaar anders zijn.

Voor het uitvoeren van een kleurkalibratie [lijnt u de inktpatronen uit](#) en vervolgens drukt u de foto opnieuw af. Als de kleur nog steeds zichtbaar anders is, moet u een kleurkalibratie uitvoeren.

Kleur kalibreren:

- 1 Plaats papier van Letter-formaat of gewoon, wit A4-papier in de invoerlade.
- 2 Controleer of zowel een driekleurenpatroon en een [fotopatroon](#) in de printer zijn geïnstalleerd.
- 3 Open de [werkset](#) van de printer.
- 4 Klik op **Kleur kalibreren**.
- 5 Klik op **Kalibreren** en volg de instructies op het scherm.

Afdrukkwaliteit kalibreren

Voer een kalibratie voor de afdrukkwaliteit uit als lichte of donkere horizontale lijnen in de documenten verschijnen die met de driekleurenpatroon en de zwarte inktpatroon zijn afgedrukt.

Voor het uitvoeren van een kalibratie voor afdrukkwaliteit, [reinigt u de inktpatronen](#) en vervolgens drukt u het document opnieuw af. Als de lijnen nog steeds verschijnen, moet u een kalibratie voor de afdrukkwaliteit uitvoeren.

Voer de volgende stappen uit om de afdrukkwaliteit te kalibreren:

- 1 Plaats papier van Letter-formaat of gewoon, wit A4-papier in de invoerlade.
- 2 Controleer of zowel een zwarte als een driekleuren [inktpatroon](#) in de printer zijn geïnstalleerd.
- 3 Open de [werkset](#) van de printer.
- 4 Klik op **Kalibratie afdrukkwaliteit**.
- 5 Klik op **Doorgaan** en volg de instructies op het scherm.

Automatisch reinigen van inktpatronen

Als er in uw afdrucken lijnen of stippen ontbreken of inktstrepen voorkomen, zijn de inktpatronen mogelijk [bijna leeg](#) of moet u deze reinigen.

Als de inktpatronen voldoende inkt bevatten, volgt u deze stappen op om de inktpatronen automatisch te reinigen:

- 1 Open de [werkset](#) van de printer.
- 2 Klik op **Inktpatronen reinigen**.
- 3 Klik op **Reinigen** en volg de instructies op het scherm.

Als er na het reinigen nog steeds lijnen of stippen in de afdrucken ontbreken, [vervangt u de inktpatronen](#).



Let op Reinig de inktpatronen alleen als het nodig is. Wanneer u de inktpatronen onnodig vaak reinigt, verspilt u inkt en verkort u de levensduur van de patronen.

De printerbehuizing onderhouden

Aangezien de printer de inkt in een fijne waas op het papier spuit, zullen er uiteindelijk inktvlekken op de printerbehuizing en de aangrenzende oppervlakken verschijnen. Als u strepen, vlekken of opgedroogde inkt van de buitenkant van de printer wilt verwijderen, gebruikt u een zachte, met water bevochtigde doek.

Denk aan de volgende tips wanneer u de printer reinigt:

- Reinig de binnenkant van de printer *niet*. Houd alle vloeistoffen uit de buurt van de binnenkant.
- Gebruik *geen* huishoudelijke schoonmaakmiddelen of wasmiddelen. Als een huishoudreinigingsmiddel of -oplosmiddel voor de printer wordt gebruikt, veegt u buitenoppervlakken van de printer schoon met een zachte, met water bevochtigde doek.
- Smeer de ondersteuningsstaaf waarop de inktpatroonhouder heen en weer schuift *niet* in. Lawaai is normaal wanneer de houder heen en weer beweegt.

Inkt verwijderen van de huid en van kleding

Volg deze instructies om inkt van de huid en van kleding te verwijderen:

Oppervlak	Oplossing
Huid	Was de huid op de desbetreffende plaats met een zeep met schuurmiddel.
Witte textiel	Was de textiel in <i>koud</i> water met bleekmiddel.
Gekleurde textiel	Was de textiel in <i>koud</i> water met schuimende ammoniak.



Let op Gebruik altijd koud water om de inkt uit kleding te verwijderen. Door lauw of heet water kan de inkt zich aan de stof hechten.

Handmatig reinigen van inktpatronen

Als de printer in een stoffige omgeving wordt gebruikt, kan er zich enig vuil ophopen op de contactpunten van de inktpatronen.

Zie de volgende onderwerpen om de inktpatronen handmatig te reinigen:

- [Reinigingsmiddelen gebruiken](#)
- [Reiniging voorbereiden](#)
- [Reinigingsinstructies](#)

Reinigingsmiddelen gebruiken

U hebt het volgende nodig als u de inktpatronen wilt reinigen.

- Gedistilleerd water (leidingwater kan verontreinigende stoffen bevatten die de inktpatroon kan beschadigen)
- Wattenstaafjes of ander zacht, pluisvrij materiaal dat niet aan de inktpatronen blijft kleven

Let op dat u geen [inkt op uw handen of kleding](#) krijgt tijdens het reinigen.

Reiniging voorbereiden

- 1 Open de printerkap.
- 2 Wacht totdat de inktpatroonhouder zich naar de rechterzijde heeft verplaatst, niet-actief is en geen geluid meer maakt.
- 3 Verwijder de inktpatronen en plaats deze op een vel papier met de koperen contactpunten naar boven.



Let op Laat de inktpatronen niet langer dan een half uur buiten de printer liggen.

Reinigingsinstructies

- 1 Bevochtig een wattenstaafje met gedistilleerd water en knijp het overtollige water eruit.
- 2 Veeg de koperen contactpunten van de inktpatroon schoon met het wattenstaafje.



Let op Raak niet de sproeikop van de inktpatroon aan. Als u de sproeikop aanraakt, kunnen de sproeiërs verstopt raken, kunnen

problemen met de inkt optreden of kunnen zich problemen met de elektrische verbindingen voordoen.



1	Inktsproeiers (niet aanraken)
2	Koperen contactpunten

- 3 Herhaal dit proces totdat er geen inktresten of stof meer op een schoon wattenstaafje verschijnen.
- 4 [Plaats de inktpatronen](#) in de printer en sluit de printerkap.

Inktpatronen onderhouden

De volgende tips helpen u bij het onderhoud van de HP-inktpatronen en bieden u een consistente afdrukkwaliteit:

- Bewaar alle inktpatronen in de verzegelde verpakking totdat u deze nodig hebt. Inktpatronen moeten op kamertemperatuur worden bewaard (15 tot 35 °C).
- Verwijder de beschermende tape op de inktsproeiers pas als u gereed bent om de inktpatroon te installeren in de printer. Als de beschermende tape van de inktpatroon is verwijderd, moet u deze niet meer terugplaatsen. Wanneer u de tape opnieuw bevestigt, beschadigt u de inktpatroon.

Zie [Inktpatronen bewaren](#) voor informatie over het bewaren van inktpatronen als deze uit de printer zijn verwijderd.

Inktpatronen bewaren

Als inktpatronen uit de printer worden verwijderd, bewaart u ze in een luchtdichte plastic verpakking of in de inktpatroonbeschermer die bij de fotopatroon wordt geleverd.

Als u de inktpatroon in een luchtdichte plastic verpakking bewaart, moeten de inktsproeiers met de koppen naar beneden toe worden bewaard zonder dat ze met de verpakking in contact komen.

De inktpatroon in de inktpatroonbeschermer plaatsen

Schuif de inktpatroon onder een lichte hoek in de beschermer en klik deze stevig vast.



De inktpatroon uit de inktpatroonbeschermer verwijderen

Druk de beschermer omlaag en naar achteren om de inktpatroon los te maken. Schuif de inktpatroon uit de beschermer.



Let op Laat de inktpatroon niet vallen. Hierdoor kan de inktpatroon beschadigd raken.

Printerwerkset

De werkset van de printer bevat een aantal handige hulpmiddelen om de prestaties van de printer te verbeteren.

Met de werkset van de printer kunt u het volgende doen:

- De functie voor automatisch in- en uitschakelen instellen
- De inktpatronen uitlijnen
- Kleuren kalibreren
- Afdrukkwaliteit kalibreren
- De inktpatronen reinigen
- Een testpagina afdrukken
- Een schatting van het inktniveau bekijken

Zie [De werkset gebruiken](#) voor informatie over het openen van de werkset.

De werkset gebruiken

Volg deze instructies om de werkset van de printer te gebruiken:

- 1 Open het dialoogvenster [Eigenschappen](#) van de printer.
- 2 Klik op het tabblad **Services** en klik vervolgens op de knop **Dit apparaat heeft onderhoud nodig**.

Een testpagina afdrukken

Volg deze instructies om een testpagina af te drukken:

- 1 Open de [werkset](#) van de printer.
- 2 Klik op de knop **Een testpagina afdrukken** en volg de instructies op het scherm.

Een schatting van het inktniveau bekijken

Volg deze instructies om de geschatte inktniveaus van de inktpatronen die in de printer zijn geïnstalleerd, te bekijken:

- 1 Open de [werkset](#) van de printer.
- 2 Klik op het tabblad **Geschat inktniveau**.

Het tabblad Geschat inktniveau bevat ook de bestelinformatie voor inktpatronen. Om deze informatie te bekijken, klikt u op de knop **Bestelinformatie inktpatroon**.

10 Problemen oplossen

- [Printer drukt niet af](#)
- [Papierstoringen en overige papierproblemen](#)
- [Foto's worden niet juist afgedrukt](#)
- [De afdrukkwaliteit is slecht](#)
- [Het document is verkeerd afgedrukt](#)
- [Problemen met het afdrukken van documenten zonder rand](#)
- [Foutberichten](#)
- [Printerlampjes branden of knippen](#)
- [Documenten worden langzaam afgedrukt](#)
- [Als zich problemen blijven voordoen](#)

Printer drukt niet af

- [Het volgende controleren](#)
- [De printerlampjes controleren](#)
- [De printerkabelaansluiting controleren](#)
- [Als de printer nog steeds niet afdrukt](#)

Het volgende controleren

Controleer de volgende omstandigheden als de printer niet afdrukt:

- Is de printer aangesloten op een stopcontact?
- Zitten de kabels goed vast?
- Staat de printer aan?
- Zijn de inktpatronen op de [juiste wijze geïnstalleerd](#)?
- Is papier of ander afdruk materiaal correct in de invoerlade geplaatst?
- Staat de printerkap open?
- Is de achterste toegangsklep bevestigd?

De printerlampjes controleren

De printerlampjes geven de printerstatus weer en waarschuwen u voor een eventueel probleem.

Zie [Printerlampjes branden of knippen](#) voor meer informatie.

De printerkabelaansluiting controleren

Als de printerkabel is aangesloten op een USB-hub, kan er een afdrukconflict zijn. Er zijn twee methoden om het conflict op te lossen:

- Sluit de USB-kabel van de printer rechtstreeks op de computer aan.
- Gebruik tijdens het afdrukken geen andere USB-apparaten die op de hub zijn aangesloten.

Als de printer nog steeds niet afdrukt

- 1 Selecteer het onderwerp dat het probleem het beste omschrijft:
 - Papierstoring
 - Bericht dat het papier op is
 - Printer werpt papier uit
- 2 Als de printer nog steeds niet afdrukt, sluit u af en start u de computer opnieuw op.

Papierstoringen en overige papierproblemen

- Papierstoringen
- Printer drukt meerdere vellen in één keer af
- Printer voert geen papier in
- Printer werpt het papier uit
- Bericht dat het papier op is

Papierstoringen



Let op Verwijder *geen* vastgelopen papier uit de voorkant van de printer.

Voer de volgende stappen uit om een papierstoring te verhelpen:

- 1 Druk op de knop **Doorgaan**.
Als de papierstoring niet is opgelost, gaat u naar de volgende stap.
- 2 Zet de printer uit.
- 3 Verwijder de achterste toegangsklep. Druk de hendel naar rechts en trek vervolgens de klep weg.

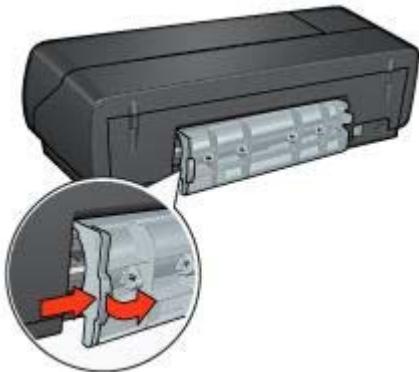

- 4 Verwijder het papier in de printer door dit uit de achterzijde van de printer te trekken.
Als u etiketten afdrukt, controleert u of er geen etiket is losgeraakt van het etiketenvel terwijl het vel door de printer werd gevoerd.
- 5 Plaats de achterste toegangsklep terug.

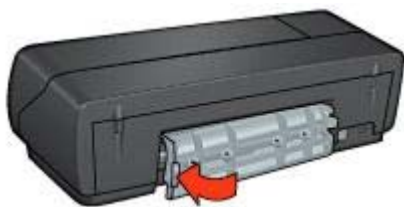

- 6 Schakel de printer in en druk op de knop **Doorgaan**.
- 7 Druk het document af.

Opmerking Als er regelmatig papierstoringen optreden, moet u zwaarder papier gebruiken. Raadpleeg de naslaggids voor specificaties over het papiergewicht.

Printer drukt meerdere vellen in één keer af

Controleer het volgende als de printer meerdere vellen in één keer afdrukt:

Papiergewicht

Er kan op meerdere vellen tegelijk worden afgedrukt wanneer het papier een lager gewicht heeft dan het vereiste papiergewicht. Gebruik papier dat voldoet aan de geadviseerde specificaties. Zie de naslaghandleiding die bij de printer werd geleverd voor specificaties van het papiergewicht.

Papier is mogelijk op onjuiste wijze geladen

Er kan op meerdere vellen tegelijk worden afgedrukt wanneer het papier te ver achter in de printer is geladen. Plaats het papier opnieuw in de papierlade en duw het papier naar binnen tot u weerstand voelt.

De printer kan ook meerdere vellen in één keer afdrukken als er verschillende soorten papier in de invoerlade zijn geladen. Fotopapier kan bijvoorbeeld boven op gewoon papier zijn geplaatst. Leeg de invoerlade en plaats alleen de papiersoort die noodzakelijk is voor het document dat u wilt afdrukken.

Printer voert geen papier in

Probeer een of meer van de volgende oplossingen:

- Verminder het aantal vellen in de papierlade.
- Verwijder het papier uit de lade en plaats het opnieuw.
- Probeer een andere soort papier.

Printer werpt het papier uit

Als de printer het papier uitwerpt, probeert u een van de volgende oplossingen:

- Plaats de printer uit direct zonlicht. De printer is mogelijk in direct zonlicht geplaatst, wat invloed heeft op de [automatische papiertypesensor](#).
- Selecteer een andere papiersoort dan [Automatisch](#).

- Als u een [kleurkalibratie](#) uitvoert, installeert u zowel de driekleuren- als de fotopatronen.
- Controleer of de beschermende tape van de inktpatronen is verwijderd.
- Als u een document zonder rand afdruckt, terwijl het Doorgaan-lampje en het statuslampje van de inktpatroon knipperen, probeert u wellicht een document zonder rand af te drukken met alleen de zwarte inktpatroon geïnstalleerd. Als u een document zonder rand afdruckt, moet u altijd de driekleurenpatroon en een zwarte inktpatroon of fotopatroon hebben geïnstalleerd.

Bericht dat het papier op is

Als het bericht verschijnt dat het papier op is, volgt u deze [instructies](#).

Foto's worden niet juist afgedrukt

- [De papierlade opnieuw vullen](#)
- [De printereigenschappen controleren](#)
- [Kleuren zijn anders of onjuist](#)
- [Er verschijnen horizontale lijnen op de foto](#)
- [Gedeelte van de foto is vervaagd](#)

De papierlade opnieuw vullen

- 1 Plaats het fotopapier in de invoerlade met de afdrukzijde omlaag. Controleer of het fotopapier plat ligt.
- 2 Schuif het papier zo ver mogelijk in de printer.
- 3 Schuif de papiergeleider stevig tegen de rand van het papier. Druk de geleider niet te stevig aan. Het papier kan anders gaan buigen of krullen.

De printereigenschappen controleren

Open het dialoogvenster [Eigenschappen](#) van de printer en controleer de volgende opties:

Tabblad	Instelling
Papier/Kwaliteit	<p>Formaat is: kies een geschikt papierformaat</p> <p>Type is: kies een geschikt fotopapier als papiersoort</p> <p>Afdrukkwaliteit: Best of Maximum dpi</p>

Kleuren zijn anders of onjuist

Volg deze stappen als de kleuren van de foto's anders of onjuist verschijnen:

- 1 Controleer of beide inktpatronen niet [bijna leeg](#) zijn. Als geen van beide inktpatronen bijna leeg zijn, gaat u verder met stap 2.
- 2 U moet de inktpatronen [uitlijnen](#).
- 3 Druk de foto opnieuw af.
- 4 Als de kleuren nog steeds niet goed zijn, moet u [de kleur kalibreren](#).

Zowel een fotopatroon en een driekleurenpatroon moeten voor de kleurkalibratie zijn geïnstalleerd.

- 5 Druk de foto opnieuw af.
- 6 Als de kleuren anders of onjuist blijven, opent u het dialoogvenster [Eigenschappen](#) van de printer en klikt u op het tabblad **Kleur**. Vervolgens klikt u op de knop **Geavanceerde kleurinstellingen**.
- 7 Pas de kleuren aan met behulp van het dialoogvenster **Geavanceerde kleurinstellingen**.
Volg de onderstaande instructies:
 - Als de kleuren te geel zijn, verplaatst u de schuifregelaar voor **Kleurschakering** naar **Kouder**.
 - Als de kleuren te blauw zijn, verplaatst u de geleider voor **Kleurschakering** naar **Warmer**.
- 8 Druk de foto opnieuw af.

Er verschijnen horizontale lijnen op de foto



Als er lichte of donkere horizontale lijnen op de foto's verschijnen, moet u onderstaande procedure volgen:

- 1 [Reinig](#) de inktpatronen.
- 2 Druk de foto opnieuw af.
- 3 Als de horizontale lijnen nog steeds verschijnen, moet u een [kalibratie voor de afdrukkwaliteit](#) uitvoeren.
Er moet een zwarte inktpatroon en driekleurenpatroon zijn geïnstalleerd voor het kalibreren van de afdrukkwaliteit.
- 4 Druk de foto opnieuw af.

Gedeelte van de foto is vervaagd

- [Vervaging is zichtbaar op de randen van een foto](#)
- [Vervaging treedt op dichtbij de randen van een foto](#)

Vervaging is zichtbaar op de randen van een foto



Controleer of het fotopapier niet is gekruld. Als het fotopapier is gekruld, plaatst u het papier in een plastic tas en buigt u het papier voorzichtig in de tegengestelde richting van de krul totdat het papier weer vlak ligt. Als het probleem blijft, moet u fotopapier gebruiken dat niet gekruld is.

Zie [Opslag en verwerking van fotopapier](#) voor instructies over het voorkomen dat fotopapier gaat omkrullen.

Vervaging treedt op dichtbij de randen van een foto



Als vervaging ongeveer 25 tot 63 mm (1,0 tot 2,5 inch) vanaf de rand van een foto optreedt, probeert u de volgende oplossingen:

- Installeer een [fotopatroom](#) en een driekleurenpatroon in de printer.
- Open het dialoogvenster [Eigenschappen](#) van de printer en klik op het tabblad **Papier/Kwaliteit**. Stel vervolgens de **Afdrukkwaliteit** in op **Maximum dpi**.
- Draai de afbeelding 180° om.

De afdrukkwaliteit is slecht

- [Strepen en ontbrekende lijnen](#)
- [De afdruk is vervaagd](#)

- Er worden lege pagina's afgedrukt
- Er verschijnt teveel of te weinig inkt op de pagina

Opmerking Zie Foto's worden niet juist afgedrukt voor hulp bij de afdrukkwaliteit van foto's.

Strepen en ontbrekende lijnen

Als er in uw afdrucken lijnen of stippen ontbreken of inktstrepen voorkomen, zijn de inktpatronen mogelijk **bijna leeg** of moet u deze **reinigen**.

De afdruk is vervaagd

- Controleer of beide inktpatronen niet **bijna leeg** zijn.
Als een inktpatroon bijna leeg is, is het misschien raadzaam deze te vervangen. Zie de naslaghandleiding die bij de printer werd geleverd voor de juiste onderdeelnummers.
- Controleer of er een zwarte inktpatroon is geïnstalleerd.
Als de zwarte tekst en afbeeldingen op uw afdrucken vaag zijn, drukt u mogelijk alleen met de driekleurenpatroon af. Installeer een zwarte inktpatroon naast de driekleurenpatroon om een optimale zwarte afdrukkwaliteit te verkrijgen.
- Controleer of de beschermende tape van de inktpatronen is verwijderd.



- Selecteer een hogere **afdrukkwaliteit**.

Er worden lege pagina's afgedrukt

- De beschermende tape is mogelijk nog niet van de inktpatronen verwijderd. Controleer of de beschermende tape van de inktpatronen is verwijderd.



- De inktpatronen kunnen **leeg** zijn. Vervang een of beide lege inktpatronen.

- De printer kan zijn blootgesteld aan direct zonlicht. Direct zonlicht kan echter de **automatische papiertypesensor** beïnvloeden. Plaats de printer uit direct zonlicht.
- U probeert wellicht een document zonder rand af te drukken, waarbij alleen de zwarte inktpatroon is geïnstalleerd. Als u een document zonder rand afdruckt, moet u altijd de driekleurenpatroon en een zwarte inktpatroon of fotopatroon hebben geïnstalleerd.

Er verschijnt teveel of te weinig inkt op de pagina

- [Het inktvolume en de droogtijd aanpassen](#)
- [Een bepaalde papiersoort selecteren](#)

Het inktvolume en de droogtijd aanpassen

- 1 Open het dialoogvenster [Eigenschappen](#) van de printer.
- 2 Klik op het tabblad **Basis** en vervolgens op de knop **Geavanceerde functies**. Het dialoogvenster **Geavanceerde functies** wordt weergegeven.
- 3 Sleep de schuifregelaar voor **Inktvolume** in de richting van **Licht** of **Zwaar**.

Opmerking Als u het inktvolume verhoogt, moet u de schuifregelaar voor **Droogtijd** in de richting van **Meer** verplaatsen om inktvegen te voorkomen.

- 4 Klik op **OK** en vervolgens nogmaals op **OK**.

Een bepaalde papiersoort selecteren

- 1 Open het dialoogvenster [Eigenschappen](#) van de printer.
- 2 Klik op het tabblad **Papier/Kwaliteit**.
- 3 Selecteer de gewenste [papiersoort](#) in het veld **Type is**. Selecteer niet **Automatisch**.
- 4 Klik op **OK** en vervolgens nogmaals op **OK**.

Het document is verkeerd afgedrukt

- [Tekst en afbeeldingen zijn niet uitgelijnd](#)
- [Document wordt scheef of niet in het midden van de pagina afgedrukt](#)
- [Delen van het document ontbreken of staan op de verkeerde plaats](#)
- [Envelop wordt onder een hoek afgedrukt](#)
- [Nieuwe afdrুকinstellingen zijn niet zichtbaar in het document](#)

Tekst en afbeeldingen zijn niet uitgelijnd

Als de tekst en afbeeldingen op uw afdrucken niet goed zijn uitgelijnd, moet u de inktpatronen [uitlijnen](#).

Document wordt scheef of niet in het midden van de pagina afgedrukt

- 1 Controleer of het papier goed in de invoerlade is geplaatst.
- 2 Schuif de papiergeleider stevig tegen de rand van het papier.
- 3 Druk het document opnieuw af.

Delen van het document ontbreken of staan op de verkeerde plaats

Open het dialoogvenster [Eigenschappen voor printer](#) en zorg dat de volgende opties correct zijn ingesteld:

Tabblad	Instelling
Basis	Afdrukstand: controleer of de afdrukrichting juist is.
Papier/Kwaliteit	Formaat is: controleer of het papierformaat juist is.
Effecten	Passend maken: selecteer deze optie om tekst en afbeeldingen groter of kleiner af te beelden zodat ze op de pagina passen.
Afwerking	Poster afdrukken: zorg dat Uit is geselecteerd.

Als gedeelten van het document nog steeds ontbreken, worden de printerinstellingen wellicht door de afdrukinstellingen van het softwareprogramma overschreven. Selecteer de juiste afdrukinstellingen in het softwareprogramma.

Envelop wordt onder een hoek afgedrukt

- 1 Schuif de flap in de envelop voordat u de envelop in de printer plaatst.
- 2 Schuif de papiergeleider stevig tegen de rand van de envelop.
- 3 Druk de envelop opnieuw af.

Nieuwe afdrukinstellingen zijn niet zichtbaar in het document

De printerinstellingen kunnen verschillen van de afdrukinstellingen in het softwareprogramma. Selecteer de juiste afdrukinstellingen in het softwareprogramma.

Problemen met het afdrukken van documenten zonder rand

- [Richtlijnen voor het afdrukken zonder rand](#)
- [Er verschijnen strepen in een licht gedeelte van een foto](#)
- [Er verschijnen horizontale lijnen op een foto](#)
- [Afbeelding wordt onder een hoek afgedrukt](#)
- [Inktvegen](#)
- [Gedeelte van de foto is vervaagd](#)
- [Foto heeft een ongewenste rand](#)

Richtlijnen voor het afdrukken zonder rand

Volg de volgende richtlijnen voor het afdrukken van foto's of brochures zonder randen:

- Controleer of het gespecificeerde papierformaat in de vervolgkeuzelijst **Papierformaat** op het tabblad **Snel afdrukken** overeenkomt met het papierformaat dat in de invoerlade is geladen.
- Selecteer de juiste papiersoort in de vervolgkeuzelijst **Papiersoort** op het tabblad **Snel afdrukoptes instellen**.
- Als u afdrukt in grijstinten, selecteert u **Hoge kwaliteit** onder **Afdrukken in grijsschaal** op het tabblad **Kleur**.
- Druk geen documenten zonder rand af in de [modus Inkt-backup](#). Bij het afdrukken van documenten zonder randen moet u altijd twee inktpatronen in de printer hebben geïnstalleerd.

Er verschijnen strepen in een licht gedeelte van een foto



Als strepen in een licht gedeelte van een foto verschijnen, ongeveer 63 mm (2,5 inch) vanaf één van de lange zijdes van de foto, moet u de volgende oplossingen proberen:

- Installeer een [fotopatroom](#) in de printer.
- Draai de afbeelding 180° om.
- Open het dialoogvenster [Eigenschappen](#) van de printer en klik op het tabblad **Papier/Kwaliteit**. Stel vervolgens de **Afdrukkwaliteit** in op **Maximum dpi**.

Er verschijnen horizontale lijnen op een foto



Als er lichte of donkere horizontale lijnen op de foto's verschijnen:

- 1 [Reinig](#) de inktpatronen.

- 2 Druk de foto opnieuw af.
- 3 Als de lijnen nog steeds verschijnen, moet u een [kalibratie voor de afdrukkwaliteit](#) uitvoeren.
Er moet een zwarte inktpatroon en driekleurenpatroon zijn geïnstalleerd voor de kalibratie voor afdrukkwaliteit.
- 4 Druk de foto opnieuw af.

Afbeelding wordt onder een hoek afgedrukt



Controleer of er geen probleem met de bronafbeelding is. Als u bijvoorbeeld een gescande afbeelding wil afdrucken, moet u controleren of de afbeelding niet scheef was geplaatst tijdens het scannen.

Als het probleem niet door de bronafbeelding is veroorzaakt, volgt u de onderstaande stappen:

- 1 Verwijder het papier uit de invoerlade.
- 2 Plaats het papier correct in de invoerlade.
- 3 Schuif de papiergeleider stevig tegen de rand van het papier.
- 4 Volg de laadinstructies voor het papiertype.

Inktvegen

Volg deze richtlijnen als op de achterkant van een foto inktvegen verschijnen of als het papier aan elkaar vastplakt:

- Gebruik HP Fotopapier.
- Controleer of het fotopapier niet is gekruld. Als het fotopapier is gekruld, plaatst u het papier in een plastic tas en buigt u het papier voorzichtig in de tegengestelde richting van de krul totdat het papier weer vlak ligt.

Als het papier niet is omgekruld, volgt u de onderstaande stappen:

- 1 Open het dialoogvenster [Eigenschappen](#) van de printer.
- 2 Selecteer het tabblad **Basis**.
- 3 Klik op de knop **Geavanceerde functies**.
Het dialoogvenster **Geavanceerde functies** wordt weergegeven.
- 4 Sleep de schuifregelaar voor **Droogtijd** in de richting van **Meer**.
- 5 Sleep de schuifregelaar voor **Inktvolume** in de richting van **Licht**.

Opmerking De kleuren in de afbeelding kunnen lichter worden.

6 Klik op **OK**.

Als het probleem nog steeds niet is opgelost, probeert u het volgende:

- 1 Verwijder het fotopapier en plaats vervolgens gewoon papier in de invoerlade.
- 2 Druk op de knop **Afdrukken annuleren** en houd deze ingedrukt tot er een zelftestpagina wordt afgedrukt. Laat vervolgens de knop los.
- 3 Herhaal stap 2 totdat de zelftestpagina geen inktvegen meer bevat.

Gedeelte van de foto is vervaagd

- [Vervaging verschijnt op de randen van een afdruk](#)
- [Vervaging treedt op dichtbij de randen van een foto](#)

Vervaging verschijnt op de randen van een afdruk



Controleer of het fotopapier niet is gekruld. Als het fotopapier is gekruld, plaatst u het papier in een plastic tas en buigt u het papier voorzichtig in de tegengestelde richting van de krul totdat het papier weer vlak ligt. Als het probleem blijft, moet u fotopapier gebruiken dat niet gekruld is.

Zie [Opslag en verwerking van fotopapier](#) voor instructies over het voorkomen dat fotopapier gaat omkrullen.

Vervaging treedt op dichtbij de randen van een foto



Als vervaging ongeveer 25 tot 63 mm (1,0 tot 2,5 inch) van de rand van een foto optreedt, probeert u de volgende oplossingen:

- Installeer een [fotopatroom](#) in de printer.
- Open het dialoogvenster [Eigenschappen](#) van de printer en klik op het tabblad **Papier/Kwaliteit**. Stel vervolgens de **Afdrukkwaliteit** in op **Maximum dpi**.
- Draai de afbeelding 180° om.

Foto heeft een ongewenste rand

- [Voor de meeste papiersoorten](#)
- [Voor fotopapier met een afscheurrand](#)

Voor de meeste papiersoorten



Probeer een van de volgende oplossingen als de foto een ongewenste rand bevat:

- [De inktpatronen uitlijnen](#).
- Open het dialoogvenster [Eigenschappen](#) van de printer en klik op het tabblad **Papier/Kwaliteit**. Vervolgens controleert u of het geselecteerde papierformaat

overeenkomt met het papierformaat waarvoor de foto is opgemaakt en het papierformaat dat in de invoerlade is geladen.

- Controleer of er geen probleem met de bronafbeelding is. Als u bijvoorbeeld een gescande afbeelding wil afdrukken, moet u controleren of de afbeelding niet scheef was geplaatst tijdens het scannen.

Voor fotopapier met een afscheurrand

Als de rand onder de afscheurrand verschijnt, moet u de afscheurrand verwijderen.



Als de rand boven de afscheurrand verschijnt:

- [De inktpatronen uitlijnen.](#)
- Controleer of er geen probleem met de bronafbeelding is. Als u bijvoorbeeld een gescande afbeelding wil afdrukken, moet u controleren of de afbeelding niet scheef was geplaatst tijdens het scannen.



Foutberichten

- [Bericht dat papier op is](#)
- [Overige foutberichten](#)

Bericht dat papier op is

- [Als de invoerlade papier bevat](#)
- [Als de invoerlade leeg is](#)

Als de invoerlade papier bevat

- 1 Controleer het volgende:
 - De invoerlade bevat voldoende papier (ten minste tien vellen).
 - De invoerlade is niet te vol.
 - De papierstapel raakt de achterkant van de invoerlade.
- 2 Schuif de papiergeleider stevig tegen de rand van het papier.
- 3 Druk op de knop **Doorgaan** om door te gaan met afdrucken.

Als de invoerlade leeg is

- 1 Plaats papier in de lade.
- 2 Druk op de knop **Doorgaan** om door te gaan met afdrucken.

Overige foutberichten

- "Er is een fout opgetreden bij het schrijven naar USB-poort"
- "Er is een fout opgetreden bij het schrijven naar LPT1"
- "Er kan geen bidirectonele verbinding tot stand worden gebracht" of "Printer reageert niet"

"Er is een fout opgetreden bij het schrijven naar USB-poort"

De printer ontvangt mogelijk geen correcte gegevens van een ander USB-apparaat of een USB-hub. Sluit de printer direct op de USB-poort van de computer aan.

"Er is een fout opgetreden bij het schrijven naar LPT1"

De USB-kabel was mogelijk niet aangesloten voordat de printersoftware werd geïnstalleerd.

Verwijder de software en installeer deze opnieuw.

"Er kan geen bidirectonele verbinding tot stand worden gebracht" of "Printer reageert niet"

De printer kan mogelijk niet met de computer communiceren als de USB-kabel te lang is.

Als u dit foutbericht ontvangt, dient u ervoor te zorgen dat de USB-kabel niet langer is dan 5 meter.

Printerlampjes branden of knipperen

- [Betekenis van de lampjes](#)
- [Aan/uit-lampje knippert](#)
- [Doorgaan-lampje knippert](#)

- Statuslampje van de inktpatroon brandt of knippert
- Alle lampjes knipperen

Betekenis van de lampjes

De printerlampjes geven de printerstatus weer.

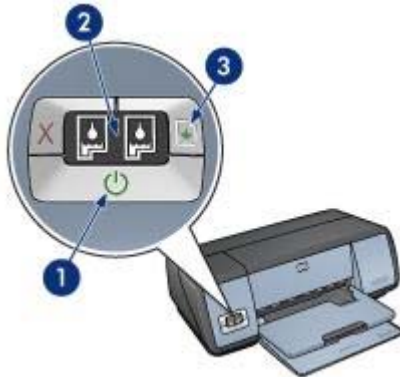

1	Aan/uit-lampje
2	Statuslampjes voor de inktpatroon
3	Doorgaan-lampje

Aan/uit-lampje knippert

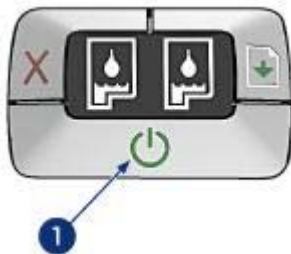

1	Aan/uit-lampje
---	----------------

Als het Aan/uit-lampje knippert, is printer klaar om af te drukken. Het lampje stopt met knipperen als de printer alle gegevens heeft ontvangen.

Doorgaan-lampje knippert

Als het Doorgaan-lampje knippert, controleert u of er sprake is van de volgende situaties:



1 Doorgaan-lampje

Het papier in de printer kan op zijn

- 1 Plaats papier in de invoerlade.
- 2 Druk op de knop **Doorgaan**.

Er kan een papierstoring opgetreden zijn

Volg deze instructies voor het [verhelpen van de papierstoring](#).

Statuslampje van de inktpatroon brandt of knippert

De printer heeft twee statuslampjes voor de inktpatronen.

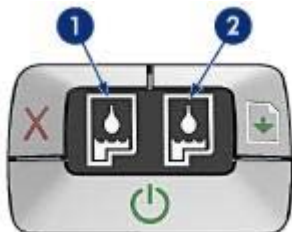

- 1 Het linkerstatuslampje geeft de driekleurenpatroon weer die links van de inktpatroonhouder is geïnstalleerd.
- 2 Het rechterstatuslampje geeft de zwarte inktpatroon of [fotopatroon](#) weer. Eén van deze inktpatronen is rechts van de inktpatroonhouder geïnstalleerd.

Als het lampje brandt en niet knippert

- Controleer of de inktpatroon [bijna leeg](#) is.
Als een inktpatroon bijna leeg is, is het misschien raadzaam deze te vervangen.
- Als geen van beide inktpatronen bijna leeg is, druk dan op de knop **Doorgaan**.
Als het statuslampje van de inktpatroon blijft branden, zet u de printer uit en weer aan.

Als het lampje brandt en knippert

Controleer of de juiste [inktpatronen](#) zijn geïnstalleerd.

Volg de [richtlijnen voor afdrukken zonder rand](#) als u een document zonder randen aan het afdrukken bent en het lampje gaat knipperen.

Volg anders deze stappen:

- 1 Open de printerkap, verwijder de inktpatronen aan de rechterzijde en sluit vervolgens de kap.
- 2 Voer een van de volgende stappen uit:
 - Als het lampje knippert: open de printerkap, vervang de inktpatroon die u hebt verwijderd en verwijder de andere inktpatroon. Ga naar stap 3.
 - Als het lampje uit is: er is een probleem met de inktpatroon die u hebt verwijderd. Ga naar stap 3.
- 3 Maak de inktpatroon [handmatig](#) schoon.
Na het reinigen van de inktpatroon plaatst u deze terug in de printer.
Als het lampje blijft knipperen, moet u [de inktpatroon vervangen](#).

Alle lampjes knipperen

De printer moet wellicht opnieuw worden opgestart.

- 1 Druk op de **Aan/uit**-knop om de printer uit te schakelen en druk nogmaals op de **Aan/uit**-knop om de printer opnieuw te starten.
Ga naar stap 2 als de lampjes blijven knipperen.
- 2 Druk op de **Aan/uit**-knop om de printer uit te zetten.
- 3 Verwijder het netsnoer van de printer uit het stopcontact.
- 4 Steek het netsnoer van de printer opnieuw in het stopcontact.
- 5 Druk op de **Aan/uit-knop** om de printer in te schakelen.

Documenten worden langzaam afgedrukt

- [Er zijn meerdere softwareprogramma's geopend](#)
- [Complexe documenten, illustraties of foto's worden afgedrukt](#)
- [Afdrukmodus Best of Maximum dpi is geselecteerd](#)
- [Printer is in de modus Inkt-backup](#)
- [Printersoftware moet worden bijgewerkt](#)
- [Computer voldoet niet aan de systeemvereisten](#)

Er zijn meerdere softwareprogramma's geopend

De computer heeft niet voldoende bronnen om de printer op optimale snelheid te kunnen laten werken.

Als u de snelheid van de printer wilt verhogen, sluit u alle overbodige softwareprogramma's af wanneer u gaat afdrukken.

Complexe documenten, illustraties of foto's worden afgedrukt

Documenten die illustraties of foto's bevatten, worden langzamer afgedrukt dan tekstdocumenten.

Wanneer de computer niet voldoende geheugen of schijfruimte heeft om het document onder normale omstandigheden af te drukken, gebruikt u de Modus weinig geheugen. De kwaliteit van de afdruk kan wel achteruitgaan als u deze optie

inschakelt. Door het inschakelen van de Modus weinig geheugen, wordt ook het afdrukken in de modus 4800 x 1200-geoptimaliseerde dpi uitgeschakeld.

Om de modus Weinig geheugen te activeren, voert u de volgende stappen uit:

- 1 Open het dialoogvenster **Eigenschappen** van de printer.
- 2 Klik op het tabblad **Basis** en vervolgens op de knop **Geavanceerde functies**.
- 3 Selecteer de optie **Modus weinig geheugen**.
- 4 Druk het document af.

Afdrukmodus Best of Maximum dpi is geselecteerd

De printer drukt langzamer af als Best of Maximum dpi als afdrukkwaliteit is geselecteerd. Om de afdruksnelheid te vergroten, moet u een andere modus voor afdrukkwaliteit kiezen.

Printer is in de modus Inkt-backup

Het is mogelijk dat de printer langzamer afdrukt als deze zich in de **modus Inkt-backup** bevindt.

Als u de afdruksnelheid wilt verhogen, gebruikt u twee inktpatronen in de printer.

Printersoftware moet worden bijgewerkt

Wellicht is de oude printersoftware geïnstalleerd.

Voor informatie over het bijwerken van de printersoftware, gaat u naar de website van HP op www.hp.com/support.

Computer voldoet niet aan de systeemvereisten

Als uw computer onvoldoende RAM of onvoldoende vrije ruimte op de harde schijf heeft, neemt de verwerking door de printer meer tijd in beslag.

- 1 Controleer of de ruimte op de harde schijf, de RAM en de processorsnelheid overeenkomen met de systeemvereisten.
De systeemvereisten staan vermeld in de naslaggids die bij de printer is geleverd.
- 2 Maak ruimte vrij op de harde schijf door ongewenste bestanden te verwijderen.

Als zich problemen blijven voordoen

Als zich problemen blijven voordoen, nadat u de probleemoplossingsonderwerpen hebt doorgenomen, schakelt u de computer uit en start u deze vervolgens opnieuw op.

Als u ook met het opnieuw opstarten van de computer de problemen niet kunt oplossen, gaat u naar HP Klantenondersteuning op www.hp.com/support.

11 Benodigdheden

- [Papier](#)
- [USB-kabels](#)

Papier

Deze lijst kan worden gewijzigd. Ga naar de website van HP op www.hp.com/support voor een bijgewerkte lijst.

HP Helderwit Inkjetpapier

HPB250 Letter, 250 vel

HPB1124 Letter, 500 vel

C5977B A4, 250 vel

C1825A A4, 500 vel (Europa/Azië)

HP Premium Papier

51634Y Letter, 200 vel

51634Z A4, 200 vel

HP Brochure & Flyer papier, Mat

C5445A Letter, 100 vel

HP Brochure & Flyer papier, Glanzend

C6817A Letter, 50 vel

C6818A A4, 50 vel

HP Brochurepapier, in drieën gevouwen, Glanzend

C7020A Letter, 100 vel

Q2525A A4, 50 vel

HP Brochurepapier, in drieën gevouwen, Mat

Q5543A Letter, 100 vel

HP Premium InkJet Transparant

C3828A Letter, 20 vel

C3834A Letter, 50 vel

C3832A A4, 20 vel

C3835A A4, 50 vel

HP Premium Plus Fotopapier, Glanzend

Q2502A 4x6 in, 60 vel (V.S.)

Q2502AC 4x6 in, 60 vel (Canada)

Q2502AC 4x6 in, 60 vel (Canada)

Q2502AC 4x6 in, 60 vel (Canada)

Q2503A 10x15 cm, 20 vel (Europa)

Q2503A 10x15 cm, 20 vel (Azië, Pacific)

C6831A Letter, 20 vel (V.S.)

Q1785A Letter, 50 vel (V.S.)

Q5493A Letter, 100 vel (V.S.)

C6831AC Letter, 20 vel (Canada)
C6832A A4, 20 vel (Europa)
Q1786A A4, 50 vel (Europa)
Q1951A A4, 20 vel (Azië, Pacific)
Q1933A A4, 20 vel (Japan)

HP Premium Plus Fotopapier (met afscheurrand)

Q1977A 4x6 inch, 20 vel (V.S.)
Q1978A 4x6 inch, 60 vel (V.S.)
Q5431A 4x6 inch, 100 vel (V.S.)
Q1977AC 4x6 inch, 20 vel (Canada)
Q1978AC 4x6 inch, 60 vel (Canada)
Q1979A 10x15 cm, 20 vel (Europa)
Q1980A 10x15 cm, 60 vel (Europa)
Q1952A 10x15 cm, 20 vel (Azië, Pacific)
Q1953A 10x15 cm, 20 vel (Japan)

HP Premium Plus Fotopapier, Mat

Q2506A 4x6 inch, 60 vel (V.S.)
Q2507A 10x15 cm, 20 vel (Europa)
Q2508A 10x15 cm, 60 vel (Europa)
C6950A Letter 20 vel (V.S.)
Q5450A Letter, 50 vel (V.S.)
C6950AC Letter, 20 vel (Canada)
C6951A A4, 20 vel (Europa)
Q1934A A4, 20 vel (Japan)

HP Fotopapier, Glanzend (met afscheurrand)

C7890A 4x6 inch, 20 vel (Noord-Amerika)
C7893A 4x6 inch, 60 vel (Noord-Amerika)
Q7891A 10x15 cm, 20 vel (Europa)
Q7894A 10x15 cm, 60 vel (Europa)

HP Fotopapier, Glanzend

C1846A Letter, 25 vel (V.S.)
C7896A Letter, 50 vel (V.S.)
Q5437A A4, 25 vel (Europa)
Q7897A A4, 50 vel (Europa)
C6765A A4, 20 vel (Azië, Pacific)
C7898A A4, 20 vel (Japan)

HP Premium Fotopapier, Glanzend

Q5477A 4x6 inch, 60 vel (V.S.)
Q5477A 5x7 inch, 20 vel (V.S.)
Q5479A 10x15 cm, 20 vel (Europa)
Q5480A 13x18 cm, 20 vel (Europa)
C6039A Letter, 15 vel (V.S.)
C6979A Letter, 50 vel (V.S.)
Q5494A Letter, 100 vel (V.S.)

Q5447A Letter, 120 vel (V.S.)
C6039AC Letter, 15 vel (Canada)
C6979AC Letter, 50 vel (Canada)
Q2519A A4, 20 vel (Europa)
C7040A A4, 50 vel (Europa)

HP Premium Fotopapier, Glanzend (met afscheurrand)

Q1988A 4x6 inch, 20 vel (V.S.)
Q1989A 4x6 inch, 60 vel (V.S.)
Q1990A 4x6 inch, 100 vel (V.S.)
Q1988AC 4x6 inch, 20 vel (Canada)
Q1989AC 4x6 inch, 60 vel (Canada)
Q1991A 10x15 cm, 20 vel (Europa)
Q1992A 10x15 cm, 60 vel (Europa)

HP Premium Fotopapier, Mat (met afscheurrand)

Q5435A 4x6 inch, 60 vel (V.S.)
Q5436A 10x15 cm, 20 vel (Europa)

HP Premium Fotopapier, Mat

Q1993A Letter, 15 vel (V.S.)
Q1994A Letter, 50 vel (V.S.)
Q5433A A4, 20 vel (Europa)
C5434A A4, 50 vel (Europa)

HP Premium Hoogglanzend

Q1973A Letter, 20 vel (V.S.)
C3836A Letter, 50 vel (V.S.)
C3836AC Letter, 50 vel (Canada)
Q1981A Letter, 20 vel (Europa)
C3837A Letter, 50 vel (Europa)
Q1958A A4, 10 vel (Japan)

HP Everyday Fotopapier, Halfglanzend (met afscheurrand)

Q5440A 4x6 inch, 100 vel (V.S.)
Q5440AC 4x6 inch, 100 vel (Canada)
Q5441A 10x15 cm, 100 vel (Europa)
Q5442A 10x15 cm, 100 vel (Azië, Pacific)

HP Everyday Fotopapier, Halfglanzend

Q5498A Letter, 25 vel (V.S.)
Q2509A Letter, 100 vel (V.S.)
Q2509AC Letter, 100 vel (Canada)
Q5451A A4, 25 vel (Europa)
Q2510A A4, 100 vel (Europa)
Q2511A A4, 100 vel (Azië, Pacific)

HP Geavanceerd Fotopapier, Glanzend

Q5461A 4x6 inch, 60 vel (V.S.)
Q5454A Letter, 25 vel (V.S.)

Q5510A Letter, 50 vel (V.S.)

HP Geavanceerd Fotopapier, Glanzend (met afscheurrand)

Q5508A 4x6 inch, 20 vel (V.S.)

Q5509A 4x6 inch, 60 vel (V.S.)

HP Wenskaart, Mat, Wit, In vieren gevouwen

C6042A A4, 20 vel (Europa)

HP Wenskaart, Mat, Wit, Dubbelgevouwen

C7018A Letter, 20 vel (V.S.)

HP Fotowenskaart, Dubbelgevouwen

C6044A Letter, 10 vel (V.S.)

C6045A A4, 10 vel (Europa)

HP Wenskaart met reliëf, Ivoor, Dubbelgevouwen

C6828A 20 vel

HP Wenskaart met reliëf, Roomwit, Dubbelgevouwen

C6829A 20 vel

HP Wenskaarten met reliëf, Wit, Dubbelgevouwen

C7019A 20 vel

HP Wenskaart op linnen, Ivoor, Dubbelgevouwen

C1787A 20 vel

HP Wenskaart op linnen, Wit, Dubbelgevouwen

C1788A 20 vel

HP Opstrijkpatroon (voor witte stoffen)

C6049A Letter, 12 vel (V.S.)

C6050A A4, 12 vel (Europa)

C6055A A4, 12 vel (Azië, Pacific)

C7917A A4, 12 vel (Japan)

HP Opstrijkpatroon (voor donkere stoffen)

C1974A 6 vel

HP Fotopapier en Projectpapier, Mat

Q5499A Letter, 50 setjes

HP CD/DVD-etiket, Glanzend

Q5501A 25 setjes

HP CD/DVD-etiket, Mat

Q5500A 25 setjes

USB-kabels

C6518A HP USB A-B kabel van 2 meter

12 Specificaties

- [Printerspecificaties](#)

Printerspecificaties

Zie de naslaggids die bij uw printer is geleverd voor de volledige printerspecificaties, inclusief de volgende informatie:

- Soorten, formaten en gewicht van het papier en overige afdruk materiaal dat in uw printer kan worden gebruikt
- Afdruksnelheid en resoluties
- Stroomvereisten
- Vereisten voor besturingssysteem van de computer

13 Informatie over milieu

- [Milieuverklaring](#)
- [Hergebruik van inktpatronen](#)

Milieuverklaring

Hewlett-Packard streeft voortdurend naar verbetering van de ontwerpprocessen van haar Deskjet printers om zodoende de negatieve effecten te verminderen op de kantooromgeving en op de omgevingen waar printers worden geproduceerd, geleverd en gebruikt.

Vermindering en afschaffing

Papiergebruik: met de knop [Afdrukken annuleren](#) kan de gebruiker papier besparen door een afdruktaak snel te annuleren (indien noodzakelijk). Dit product is geschikt voor het gebruik van gerecycled papier (moet voldoen aan de norm DIN 19 309).

Kringlooppapier: alle gedrukte documentatie bij deze printer is afgedrukt op chloorvrij gerecycled papier.

Ozon: er worden geen ozonafbrekende chemicaliën (bijvoorbeeld cfk's) in de fabricageprocessen van Hewlett-Packard gebruikt.

Recycling

Deze printer is ontworpen met het oog op recycling. Het aantal materialen is tot een minimum beperkt, zonder dat dit ten koste gaat van de functionaliteit en de betrouwbaarheid. De verschillende materialen zijn ontworpen om eenvoudig te kunnen worden gescheiden. Bevestigingen en andere aansluitingen zijn eenvoudig te vinden, te bereiken en te verwijderen met normale gereedschappen. Belangrijke onderdelen zijn zo ontworpen dat deze eenvoudig zijn te bereiken waardoor demontage en reparatie efficiënter worden.

Printerverpakking: de verpakkingsmaterialen van deze printer zijn zodanig gekozen dat deze tegen een minimale kostprijs maximale bescherming bieden, het milieu zo min mogelijk vervuilen en de recycling vereenvoudigen. Het solide ontwerp van de HP Deskjet printer draagt ertoe bij het gebruik van verpakkingsmateriaal te beperken en beschadigingen te voorkomen.

Kunststof onderdelen: alle belangrijke kunststoffen en onderdelen van kunststof zijn gemarkeerd in overeenstemming met internationale normen. Het is technisch mogelijk alle kunststof onderdelen die in de behuizing en het chassis van de printer zijn gebruikt te recyclen. Deze bestaan alle uit één polymeer.

Levensduur van het product: HP biedt het volgende waarmee de levensduur van uw HP Deskjet printer kan worden verlengd:

- **Garantieverlenging:** meer informatie vindt u in de naslaggids die bij de printer is geleverd.
- **Vervangende onderdelen en verbruiksartikelen** zijn beschikbaar tot een beperkte periode nadat de fabricage is stopgezet.
- **Inname van het product:** als u dit product aan het einde van de levensduur aan HP wilt retourneren, gaat u naar www.hp.com/recycle. Zie [inktpatronen recyclen](#) als u lege inktpatronen bij HP wilt inleveren.

Opmerking De mogelijkheid tot garantieverlenging en inname van het product is niet in alle landen/regio's beschikbaar.

Energieverbruik

Deze printer is ontworpen met het oog op energiebesparing. Hiermee wordt niet alleen het milieu gespaard, maar bespaart u ook geld, zonder dat dit ten koste gaat van de prestaties van de printer.

Energieverbruik in de stand-bystand: zie de naslaggids voor specificaties over energieverbruik.

Energieverbruik in de uitgeschakelde stand: als de printer uit staat, wordt nog steeds een minimale hoeveelheid energie verbruikt. Energieverbruik kan worden voorkomen door de printer uit te zetten en vervolgens de stekker uit het stopcontact te verwijderen.

Hergebruik van inktpatronen

Klanten die hun HP-inktpatronen willen recyclen, kunnen deelnemen aan het wereldwijde recyclingprogramma voor lege inktpatronen van HP. HP biedt dit programma in meer landen/regio's aan dan enig andere producent van inktpatronen in de wereld. Dit programma wordt aangeboden als een gratis service voor HP-klanten en is een milieuvriendelijke oplossing voor deze producten die het einde van hun levensduur hebben bereikt.

Voor deelname hoeft u alleen de instructies op de website van HP te volgen. U kunt deze instructies op het volgende adres vinden: www.hp.com/recycle. Deze service is niet in alle regio's/landen beschikbaar. Klanten kunnen naar hun naam, telefoonnummer en adres worden gevraagd.

Omdat de unieke recyclingprocessen van HP zeer gevoelig zijn voor onjuiste materialen, kunnen wij geen inktpatronen van andere fabrikanten inzamelen en recyclen. De eindproducten van het recyclingproces worden gebruikt bij de fabricage van nieuwe producten en HP moet garanderen dat het materiaal een constante samenstelling heeft. Daarom recyclen wij alleen originele HP-inktpatronen. Dit programma geldt niet voor opnieuw gevulde patronen.

Teruggezonden inktpatronen worden gescheiden in ruwe materialen zodat deze kunnen worden gezuiverd en worden gebruikt in andere bedrijfstakken voor de fabricage van nieuwe producten. Voorbeelden van producten die zijn gemaakt van gerecyclede materialen van HP inktpatronen, zijn auto-onderdelen, platen die worden gebruikt in de fabricage van microchips, koperdraad, stalen platen en edele materialen die in elektronische producten worden gebruikt. Afhankelijk van het model kan HP maximaal 65% van het gewicht van een inktpatroon recyclen. De resterende delen die niet kunnen worden hergebruikt (inkt, schuim en samengestelde materialen), worden op milieuvriendelijke wijze verwijderd.

Index

- A**
- aangepast papierformaat 47
 - AdobeRGB 23
 - afdrukinstellingen
 - geavanceerde
 - kleurinstellingen 22
 - standaardinstellingen 43
 - wijzigen 58
 - afdrukken
 - 4800 x 1200 dpi
 - geoptimaliseerd 22
 - aangepast papierformaat 47
 - afdrukinstellingen 58
 - afdrukkwaliteit 44
 - afdrukvoorbeeld 46
 - algemeen standaard
 - afdrukken 42
 - briefkaarten 33
 - briefen 27
 - brochures 30
 - digitale foto's 19
 - documenten 28
 - dubbelzijdig afdrukken 51
 - e-mailberichten 26
 - enveloppen 29
 - etiketten 34
 - Exif Print 24
 - folders 36
 - formaat van documenten
 - wijzigen 54
 - foto's 16
 - foto's met rand 18
 - foto's zonder rand 16
 - grijschaal 43
 - hoge kwaliteit 22
 - indexkaarten en overig
 - klein afdruk materiaal 35
 - instellen van de
 - paginavolgorde 44
 - kleurbeheer 23
 - maximum dpi 22
 - meerdere pagina's op één vel papier 45
 - met één inktpatroon 14
 - opstrijpatronen 39
 - PhotoREt 21
 - posters 38
 - presentatie afdrukken 43
 - selecteren, papiersoort 48
 - Snel/besparend 42
 - snelinstellingen
 - afdruktaak 49
 - tips 41
 - transparanten 33
 - watermerken 56
 - wenskaarten 32
 - afdrukken met PhotoREt 21
 - afdrukkwaliteit 44
 - afdrukkwaliteit kalibreren 63
 - afdruktips 41
 - afdrukvoorbeeld 46
 - algemeen standaard
 - afdrukken 42
 - automatisch in- en uitschakelen, functie 62
 - automatische
 - papiertypesensor 14
- B**
- benodigdheden 89
 - bestelinformatie voor papier 89
 - bijna leeg 68
 - brief afdrukken 27
 - briefkaart afdrukken 33
 - brochure afdrukken 30
- C**
- ColorSmart/sRGB 23
 - contrastverbetering 19
- D**
- digitale flitser 19
 - digitale foto's 19
 - document afdrukken 28
 - document wordt langzaam afgedrukt
 - complexe documenten worden afgedrukt 86
 - maximum dpi
 - geselecteerd 87
 - modus Inkt-backup 87
 - printersoftware moet worden bijgewerkt 87
 - systeemvereisten 87
 - documenten worden langzaam afgedrukt
 - meerdere programma's zijn geopend 86
 - dpi, maximaal 22
 - dubbelzijdig afdrukken 51
 - duplex afdrukken 51
- E**
- e-mail afdrukken 26
 - eigenschappen van de printer 58
 - energieverbuik 94
 - envelop afdrukken 29
 - etiket afdrukken 34
 - Exif Print 24
- F**
- folders afdrukken 36
 - formaat van documenten
 - wijzigen 54
 - foto afdrukken
 - foto's met rand 18
 - foto's zonder rand 16
 - geld besparen 25
 - foto's, digitaal 19
 - fotopapier, opslag en verwerking 24
 - fotopatronen
 - fotopatroon 20
 - fotopatroon 20
 - foutberichten
 - bericht dat papier op is 83
 - printer reageert niet 83
- G**
- geschat inktniveau 68
 - grijschaal afdrukken 43
- H**
- helderheid 22
 - hergebruik
 - inktpatronen 95

Hewlett-Packard Company,
kennisgevingen 2

I

indexkaart afdrukken 35
inkt verwijderen van de huid en
van kleding 64
inkt, verwijderen van inkt van
de huid en van kleding 64
inktpatronen
 automatisch reinigen 64
 bestelinformatie 68
 bewaren 66
 gebruikt in de printer 12
 handmatig reinigen 65
 installeren 60
 onderhoud 66
 specificatienummers 60
 uitlijnen 63
 vervangen 13
inktpatronen installeren 60
inktpatronen uitlijnen 63
inktpatroon
 hergebruik 95
instellingen 58
invoerlade 10

K

kalibreren van afdrukkwaliteit
63
kleurkalibratie 63
kleurtint 22
knoppen
 Aan/uit-knop 7
 Doorgaan-knop 8
 knop Afdrukken
 annuleren 8

L

lampjes
 Aan/uit-lampje 7
 Aan/uit-lampje knippert 84
 alle lampjes knippen 86
 Doorgaan-lampje 8
 Doorgaan-lampje
 knippert 84
 statuslampje van de
 inktpatroon knippert 85
 statuslampjes van de
 inktpatronen 8

M

maximum dpi 22
milieuverklaring 94
modus Inkt-backup 14

N

netwerk 15

O

onderhoud
 inktpatronen 66
 printerbehuizing 64
opstrijkpatroon afdrukken 39

P

paginavolgorde instellen 44
papierladen
 invoerlade 10
 papierladen inklappen 11
 papierladen uitklappen 9
 uitvoerladen 10
papiersoort selecteren 48
papierstoring 70
poster afdrukken 38
presentatie afdrukken 43
printer drukt niet af 69
printerfuncties 5
printerlampjes knippen 83
printerwerkset 67
probleemoplossing
 Aan/uit-lampje knippert 84
 alle lampjes knippen 86
 Doorgaan-lampje
 knippert 84
problemen bij afdrukken van
foto's
 afdrুকinstellingen
 controleren 72
 gedeelte van foto is
 vervaagd 73
 kleuren zijn onjuist 72
problemen oplossen
 afbeelding wordt onder een
 hoek afgedrukt 79
 afdruk is vervaagd 75
 afdrukken van documenten
 zonder rand, problemen 77
 bericht dat papier op is 83
 delen van document
 ontbreken of staan op
 verkeerde plaats 77

document wordt scheef of
niet in midden van pagina
afgedrukt 76
documenten worden
langzaam afgedrukt 86
envelop wordt onder een
hoek afgedrukt 77
foutberichten 82
horizontale lijnen
verschijnen op de foto 73
inktvegen 79
lege pagina's worden
afgedrukt 75
meerdere pagina's in één
keer afdrukken 71
nieuwe afdrুকinstellingen
zijn niet zichtbaar in het
document 77
ongewenste rand op foto
81
papierstoring 70
printer drukt niet af 69
printer voert geen papier
in 71
printer werpt papier uit 71
problemen bij afdrukken
van foto's 72
richtlijnen voor het
afdrukken zonder rand 78
slechte afdrুকwaliteit 74
statuslampje van de
inktpatroon knippert 85
strepen en ontbrekende
lijnen 75
strepen op een foto 78
te veel inkt op de pagina 76
te weinig inkt op de
pagina 76
tekst en afbeeldingen zijn
niet uitgelijnd 76
verkeerd afgedrukt
document 76

R

recycling 94
reinigen
 inktpatronen automatisch
 64
 inktpatronen handmatig 65
 printerbehuizing 64
richtlijnen voor het afdrukken
zonder rand 78
rode ogen verwijderen 19

Index

S

- scherpte 19
- SmartFocus 19
- Snel/besparend afdrukken 42
- snelinstellingen afdruktaak 49
- standaard afdrukinstellingen 43
- statuslampjes van de
inktpatronen 8

T

- testpagina afdrukken 68
- transparant afdrukken 33

U

- uitvoerlade 10
- USB
 - aansluiten op de printer 15
 - kabel 92

V

- venster Apparaatstatus 59
- verzadiging 22
- vloeierend maken 19

W

- Wat is dit?, helpfunctie 58
- watermerken 56
- wenskaart afdrukken 32
- werkset 67

