



**HP Officejet 6800**

**Gebruikershandleiding**

**Copyright informatie**

© 2014 Copyright Hewlett-Packard Development Company, L.P.

Editie 1, 7/2014

**Kennisgeving van Hewlett-Packard Company**

De informatie in dit document kan zonder kennisgeving worden gewijzigd.

Alle rechten voorbehouden. Reproductie, aanpassing of vertaling van dit materiaal is verboden zonder voorafgaande schriftelijke toestemming van Hewlett-Packard, met uitzondering van wat is toegestaan onder de wet op de auteursrechten.

De enige garanties voor HP-producten en diensten zijn vermeld in de expliciete garantieverklaring die de producten en diensten vergezellen. Geen enkele melding in dit document kan worden beschouwd als bijkomende garantie. HP kan niet aansprakelijk worden gesteld voor technische of redactionele fouten of weglatingen in dit document.

**Dankbetuigingen**

Microsoft, Windows, Windows XP, Windows Vista, Windows 7, Windows 8 en Windows 8.1 zijn in de Verenigde Staten gedeponeerde handelsmerken van Microsoft Corporation.

ENERGY STAR en het ENERGY STAR-logo zijn in de VS gedeponeerde handelsmerken.

Mac, OS X en AirPrint zijn in de Verenigde Staten en andere landen gedeponeerde handelsmerken van Apple Inc.

## Veiligheidsinformatie



Volg altijd de standaard veiligheidsvoorschriften bij het gebruik van dit product. Op deze manier beperkt u het risico van verwondingen door brand of elektrische schokken.

1. Lees en begrijp alle instructies in de documentatie bij uw printer.
2. Neem alle waarschuwingen en instructies in acht die op het product zijn aangegeven.
3. Trek de stekker van het netsnoer uit het stopcontact voordat u dit apparaat gaat reinigen.
4. Installeer en gebruik het product niet in de nabijheid van water of wanneer u nat bent.
5. Installeer het product op een stevig, stabiel oppervlak.
6. Zet het product op een veilige plaats waar niemand op het netsnoer kan trappen of erover kan struikelen en het netsnoer niet wordt beschadigd.
7. Als het product niet naar behoren werkt, raadpleeg dan [Een probleem oplossen](#).
8. U mag zelf geen onderdelen repareren. Voor reparatie- of onderhoudswerkzaamheden dient u contact op te nemen met een bevoegd technicus.



---

# Inhoudsopgave

<b>1 Hoe kan ik?</b> .....	<b>1</b>
<b>2 Aan de slag</b> .....	<b>2</b>
Toegankelijkheid .....	2
HP EcoSolutions (HP en het milieu) .....	3
Stroom beheren .....	3
Printerbenodigdheden optimaliseren .....	3
De onderdelen van de printer kennen .....	4
Voorzijde .....	4
Ruimte voor printerbenodigdheden .....	5
Achteraanzicht .....	5
Het bedieningspaneel van de printer gebruiken .....	6
Overzicht knoppen en lampjes .....	6
Scherm pictogrammen bedieningspaneel .....	6
Printerinstellingen wijzigen .....	7
Elementaire informatie over papier .....	8
Aanbevolen papiersoorten om af te drukken .....	8
HP-papier bestellen .....	10
Tips voor de keuze en het gebruik van papier .....	10
Plaats papier .....	11
Een origineel op de glasplaat plaatsen .....	16
Plaats een origineel in de documentinvoer .....	17
Plaats een USB-stick .....	18
De printer bijwerken .....	18
Open de HP-printersoftware (Windows) .....	19
Schakel de printer uit .....	19
<b>3 Afdrukken</b> .....	<b>20</b>
Documenten afdrukken .....	20
Brochures afdrukken .....	21
Afdrukken op enveloppen .....	22
Foto's afdrukken .....	24
Afdrukken op speciaal en aangepast papier .....	26
Afdrukken aan beide zijden (dubbelzijdig afdrukken) .....	28
Afdrukken met maximum aantal dpi .....	28
Tips voor geslaagd afdrukken .....	30

Afdrukken met AirPrint™ .....	32
<b>4 Kopiëren en scannen .....</b>	<b>34</b>
Kopiëren .....	34
Scannen .....	35
Scannen naar een computer .....	35
Scannen naar geheugenapparaat .....	36
Naar e-mail scannen .....	37
Scannen-naar-e-mail instellen .....	37
Scannen naar e-mail gebruiken .....	38
Accountinstellingen wijzigen .....	38
Scannen met Webscan .....	38
Documenten scannen als bewerkbare tekst .....	39
Documenten scannen als bewerkbare tekst .....	39
Richtlijnen voor het scannen van documenten als bewerkbare tekst .....	41
<b>5 Fax .....</b>	<b>43</b>
Een fax verzenden .....	43
Een standaardfax verzenden .....	43
Een standaardfax vanaf de computer verzenden .....	44
Een fax verzenden vanaf een telefoon .....	45
Een fax verzenden met handsfree kiezen .....	45
Een fax verzenden vanuit het geheugen .....	46
Een fax verzenden naar meerdere ontvangers .....	47
Fax verzenden in foutcorrectiemodus .....	47
Een fax ontvangen .....	48
Een fax handmatig ontvangen .....	48
Back-upfaxontvangst instellen .....	49
Ontvangen faxen vanuit het geheugen opnieuw afdrukken .....	49
Faxen doorsturen naar een ander nummer .....	50
Automatische verkleining voor binnenkomende faxen instellen .....	50
Ongewenste faxnummers blokkeren .....	51
Faxen ontvangen met HP Digital Fax .....	52
Vereisten voor HP Digital Fax .....	52
HP Digital Fax activeren .....	52
HP Digital Fax-instellingen wijzigen .....	52
Telefoonboekcontacten instellen .....	53
Telefoonboekcontacten instellen en wijzigen .....	54
Telefoonboekgroepen instellen en wijzigen .....	54
Telefoonboekcontacten verwijderen .....	55
Een lijst met telefoonboekcontacten afdrukken .....	55

Faxinstellingen wijzigen .....	56
Het faxkopschrift instellen .....	56
De antwoordmodus instellen (automatisch antwoorden) .....	56
Het aantal beltonen voordat er wordt opgenomen instellen .....	57
Beantwoording belpatroon voor specifieke beltonen wijzigen .....	57
Het kiessysteem instellen .....	58
Opties opnieuw kiezen instellen .....	58
De faxsnelheid instellen .....	59
Het faxgeluidsvolume instellen .....	59
Faxen en digitale telefoonservices .....	60
Fax over internetprotocol (FoIP) .....	60
Rapporten gebruiken .....	60
Bevestigingsrapporten voor faxen afdrukken .....	61
Foutrapporten voor faxen afdrukken .....	62
Het faxlogboek afdrukken en bekijken .....	62
Het faxlogboek wissen .....	62
De details van de laatste faxtransactie afdrukken .....	63
Een rapport beller-ID's afdrukken .....	63
De belgeschiedenis weergeven .....	63
<b>6 Webservices .....</b>	<b>64</b>
Wat zijn webservices? .....	64
Webservices instellen .....	64
Webservices gebruiken .....	66
HP ePrint .....	66
HP afdrukbare media .....	67
Webservices verwijderen .....	67
<b>7 Werken met inktcartridges .....</b>	<b>68</b>
Informatie over inktcartridges en de printkop .....	68
De geschatte inktniveaus bekijken .....	68
Inktcartridges vervangen .....	69
Inktcartridges bestellen .....	71
Printerbenodigdheden bewaren .....	71
Opslag anonieme gebruiksinformatie .....	71
Garantie-informatie inktcartridge .....	72
<b>8 Netwerkinstallatie .....</b>	<b>73</b>
De printer instellen voor draadloze communicatie .....	73
Voordat u begint .....	73

De printer instellen op uw draadloos netwerk .....	74
De verbindingmethode wijzigen .....	74
De draadloze verbinding testen .....	75
De draadloze functie van de printer in- of uitschakelen .....	76
De netwerkinstellingen wijzigen .....	76
HP Wireless Direct gebruiken .....	77
<b>9 Hulpprogramma's printerbeheer .....</b>	<b>80</b>
Werkset (Windows) .....	80
HP-hulpprogramma's (OS X) .....	80
Geïntegreerde webserver .....	80
Over cookies .....	81
De geïntegreerde webserver openen .....	81
Vergrendeling bedieningspaneel .....	82
De geïntegreerde webserver kan niet worden geopend .....	82
<b>10 Een probleem oplossen .....</b>	<b>84</b>
HP-ondersteuning .....	84
Printer registreren .....	84
Wat te doen bij problemen .....	85
Elektronische ondersteuning krijgen .....	85
Telefonische ondersteuning van HP .....	85
Voordat u belt .....	86
Periode voor telefonische ondersteuning .....	86
Telefoonnummers voor ondersteuning .....	86
Na de periode van telefonische ondersteuning .....	86
Vraag hulp van het bedieningspaneel van de printer .....	86
Printerrapporten begrijpen .....	86
Statusrapport van de printer .....	87
Netwerkconfiguratiepagina .....	88
Rapport afdrukkwaliteit .....	90
Testrapport draadloze verbinding .....	92
Rapport webtoegang .....	92
Printerproblemen oplossen .....	92
Afdrukproblemen oplossen .....	93
Problemen met het kopiëren oplossen .....	96
Scanproblemen oplossen .....	97
Faxproblemen oplossen .....	100
De faxtest is mislukt .....	101
Op het scherm wordt altijd Telefoon van haak weergegeven .....	106
De printer heeft problemen met het verzenden en ontvangen van faxen .....	106



De printer kan geen faxen ontvangen maar wel verzenden .....	108
De printer kan geen faxen verzenden maar wel ontvangen .....	109
Er worden faxtonen opgenomen op mijn antwoordapparaat .....	110
Het telefoonsnoer dat bij de printer is geleverd, is niet lang genoeg .....	110
De computer kan geen faxen ontvangen (HP Digital Fax) .....	110
Problemen oplossen bij gebruik van Webservices .....	111
Netwerkproblemen oplossen .....	111
Algemene netwerkproblemen oplossen .....	112
Printer draadloos verbinden niet mogelijk .....	112
Onderhoud aan de printer uitvoeren .....	115
De glasplaat van de scanner reinigen .....	115
De buitenkant reinigen .....	116
De documentinvoer schoonmaken .....	116
Onherdoud de printkop en inktcartridges .....	118
Papierstoringen verhelpen .....	118
De wagen met inktcartridges vrijmaken .....	126
Standaardwaarden en instellingen terugzetten .....	126

## **Bijlage A Technische informatie ..... 128**

Specificaties .....	128
Wettelijk verplichte informatie .....	131
Voorgeschreven modelnummer: .....	132
FCC-verklaring .....	132
Bericht aan gebruikers in Korea .....	133
VCCI (Klasse B) conformiteitverklaring voor gebruikers in Japan .....	133
Bericht aan gebruikers in Japan over het netsnoer .....	133
Verklaring geluidsemissie voor Duitsland .....	133
Verklaring beeldschermwerk voor Duitsland .....	133
Bericht aan gebruikers van het Amerikaanse telefoonnetwerk: FCC-vereisten .....	134
Bericht aan gebruikers van het Canadese telefoonnetwerk .....	135
Bericht aan gebruikers in de Europese Economische Ruimte .....	135
Bericht aan gebruikers van het Duitse telefoonnetwerk .....	136
Verklaring vaste fax Australië .....	136
Bericht voor de Europese Unie .....	136
Producten met externe AC-adapters .....	136
Producten met draadloze functionaliteit .....	136
Verklaring Europees telefoonnetwerk (modem/fax) .....	137
Conformiteitverklaring .....	138
Wettelijke informatie inzake draadloze producten .....	139
Blootstelling aan straling op radiofrequentie .....	139
Bericht voor gebruikers in Brazilië .....	139

Bericht voor gebruikers in Canada .....	140
Bericht aan gebruikers in Taiwan .....	140
Bericht aan gebruikers in Mexico .....	141
Bericht aan gebruikers in Japan in verband met draadloze netwerken .....	141
Programma voor milieubeheer .....	141
Papiergebruik .....	142
Plastiek .....	142
Veiligheidsinformatiebladen .....	142
Kringloopprogramma .....	142
Recyclingprogramma van HP inkjet-onderdelen .....	142
Wegwerpen van afgedankte apparatuur door gebruikers .....	142
Stroomverbruik .....	143
Chemische stoffen .....	143
Wegwerpen van batterijen in Taiwan .....	143
Batterijmelding voor Brazilië .....	143
California Perchloraat materiaalbericht .....	143
Aanwezigheidsverklaring markering van de aan beperkingen onderworpen stoffen (Taiwan) ....	144
Tabel giftige en gevaarlijke stoffen (China) .....	145
Beperking voor gevaarlijke producten (Oekraïne) .....	145
Beperking voor gevaarlijke producten (India) .....	145
EPEAT .....	145
Gebruikersinformatie China SEPA Ecolabel .....	146
<b>Bijlage B Bijkomende faxinstallatie .....</b>	<b>147</b>
Faxen instellen (parallele telefoonsystemen) .....	147
De juiste faxinstellingen selecteren voor thuis of op kantoor .....	148
Situatie A: Aparte faxlijn (er worden geen gespreksoproepen ontvangen) .....	150
Situatie B: De printer configureren voor DSL .....	151
Situatie C: De printer configureren met een PBX-telefoonsysteem of een ISDN-lijn .....	152
Situatie D: Fax met een specifiek belsegnaal op dezelfde lijn .....	153
Situatie E: Gedeelde telefoon-/faxlijn .....	154
Situatie F: Gedeelde gespreks-/faxlijn met voicemail .....	155
Situatie G: Gedeelde faxlijn met computermodem (er komen geen gespreksoproepen binnen) .	156
De printer installeren met een computermodem voor inbellen .....	157
De printer installeren met een DSL/ADSL-computermodem .....	158
Situatie H: Gedeelde lijn voor gespreks- en faxoproepen met computermodem .....	159
Gedeelde gespreks-/faxlijn met computermodem voor inbellen .....	159
Gedeelde gespreks-/faxlijn met DSL/ADSL-computermodem .....	161
Situatie I: Gedeelde lijn voor gesprekken/fax met antwoordapparaat .....	163
Situatie J: Gedeelde lijn voor zowel gespreks- als faxoproepen, een computermodem en een antwoordapparaat .....	164

Gedeelde lijn voor zowel gespreks- als faxoproepen, een computermodem voor inbellen en een antwoordapparaat .....	164
Gedeelde lijn voor zowel gespreks- als faxoproepen, een DSL/ADSL-modem en een antwoordapparaat .....	166
Situatie K: Gedeelde lijn voor gespreks- en faxoproepen met een computermodem voor inbellen en voicemail .....	168
Test Faxinstallatie .....	170
<b>Index .....</b>	<b>178</b>



---

# 1 Hoe kan ik?

- Aan de slag
- Afdrukken
- Kopiëren en scannen
- Fax
- Webservices
- Werken met inktcartridges
- Een probleem oplossen

---

## 2 Aan de slag

In deze handleiding vindt u informatie over het gebruik van de printer en het oplossen van problemen.

- [Toegankelijkheid](#)
- [HP EcoSolutions \(HP en het milieu\)](#)
- [De onderdelen van de printer kennen](#)
- [Het bedieningspaneel van de printer gebruiken](#)
- [Elementaire informatie over papier](#)
- [Plaats papier](#)
- [Een origineel op de glasplaat plaatsen](#)
- [Plaats een origineel in de documentinvoer](#)
- [Plaats een USB-stick](#)
- [De printer bijwerken](#)
- [Open de HP-printersoftware \(Windows\)](#)
- [Schakel de printer uit](#)

### Toegankelijkheid

De printer beschikt over een aantal functies die de printer toegankelijk maken voor gebruikers met bepaalde handicaps.

#### Visuele handicap

De HP-software die bij de printer is geleverd, is geschikt voor gebruikers met een visuele handicap of verminderd zicht door gebruik van de toegankelijkheidsopties en -functies van uw besturingssysteem. Ook ondersteunt de software de meeste technologische hulpprogramma's zoals schermlezers, braillelezers en spraak-naar-tekst-toepassingen. Voor gebruikers die kleurenblind zijn, beschikken de gekleurde knoppen en tabs in de HP-software over tekstlabels en pictogrammen die de vereiste actie aangeven.

#### Mobiliteit

Voor gebruikers met mobiliteitsproblemen kunnen de functies van de HP-software worden uitgevoerd via toetsenbordopdrachten. De HP-software ondersteunt ook de toegankelijkheidsopties van Windows zoals StickyKeys, ToggleKeys, FilterKeys en MouseKeys. Ook gebruikers met beperkte kracht en een beperkt bereik kunnen de printerkleppen, knoppen, papierladen en breedtegeleiders voor het papier bedienen.

#### Ondersteuning

Meer informatie over de toegankelijkheid van dit product en HP's streven naar optimale producttoegankelijkheid vindt u op de website van HP op [www.hp.com/accessibility](http://www.hp.com/accessibility).

Voor informatie over de toegankelijkheid op Mac OS X gaat u naar de website van Apple op [www.apple.com/accessibility](http://www.apple.com/accessibility).

# HP EcoSolutions (HP en het milieu)

Hewlett-Packard richt zich erop u te helpen bij het optimaliseren van uw ecologische voetafdruk en het mogelijk te maken voor u om verantwoord af te drukken - zowel thuis, als op kantoor.

Zie [Programma voor milieubeheer](#) voor meer informatie over milieuriichtlijnen die HP volgt tijdens het productieproces. Bezoek [www.hp.com/ecosolutions](http://www.hp.com/ecosolutions) voor meer informatie over de milieu-initiatieven die HP neemt.

- [Stroom beheren](#)
- [Printerbenodigdheden optimaliseren](#)

## Stroom beheren

Om elektriciteit te besparen, bevat de printer de volgende functies:

### Slaapstand

Het stroomverbruik wordt beperkt in Slaapstand. Na 5 minuten van inactiviteit gaat de printer in energiezuinige modus.

Om de inactiviteitsperiode voor de Slaapstand van de printer te wijzigen:

1. Druk op **eco** op het scherm van het bedieningspaneel van de printer.
2. Druk op **Slaapstand** en selecteer dan de gewenste optie.



### Planning Aan en Uit

Gebruik deze functie om de printer op de geselecteerde dagen automatisch in en uit te schakelen. U kunt bijvoorbeeld de printer instellen om zichzelf in te schakelen om 8 uur en uit te schakelen om 20 uur van maandag tot vrijdag. Op deze manier bespaart u energie tijdens de nacht en de weekends.

Om de dagen en de tijdstippen voor de in- en uitschakeling in te stellen:

1. Druk op **eco** op het scherm van het bedieningspaneel van de printer.
2. Druk op **Planning printer Aan/Uit**.
3. Selecteer de gewenste optie en volg de berichten op het scherm om de dagen en tijdstippen voor de in- en uitschakeling van de printer in te stellen.

---

 **VOORZICHTIG:** Schakel de printer altijd correct uit met **Planning Uit** of met  (de Aan/uit-knop).

Als u de printer verkeerd uitschakelt, wordt de wagen met de inktcartridges mogelijk niet op de juiste positie teruggezet. Dit kan problemen met de inktcartridges en de afdrukkwaliteit veroorzaken.

---

## Printerbenodigdheden optimaliseren

Om te besparen op printerbenodigdheden zoals inkt en papier kunt u het volgende doen:

- Recycle gebruikte, originele HP inktcartridges via HP Planet Partners. Bezoek [www.hp.com/recycle](http://www.hp.com/recycle) voor meer informatie.
- Verlaag het papierverbruik door op beide kanten van het papier af te drukken.
- Bespaar inkt en papier bij het afdrucken van webinhoud met HP Smart Print. Ga voor meer informatie naar [www.hp.com/go/smartprint](http://www.hp.com/go/smartprint).

- Wijzig de afdrukkwaliteit in het printerstuurprogramma naar een conceptinstelling. Conceptinstellingen verbruiken minder inkt.
- Maak de printkop niet schoon als het niet nodig is. Dit verspilt inkt en verkort de levensduur van de cartridges.

## De onderdelen van de printer kennen

Dit gedeelte bevat de volgende onderwerpen:

- Voorzijde
- Ruimte voor printerbenodigdheden
- Achteraanzicht

### Voorzijde

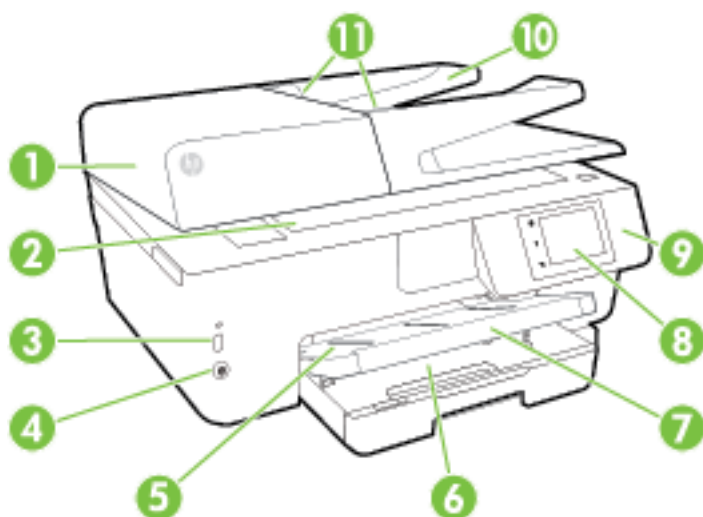

1	Documentinvoer
2	Scannerglasplaat
3	USB-poort (Universal Serial Bus) voorzijde
4	Aan/uit-knop
5	Uitvoelade
6	Invoelade
7	Verlengstuk van de uitvoelade
8	Beeldscherm bedieningspaneel
9	Bedieningspaneel
10	Documentinvoelade
11	Papierbreedtegeleiders van de documentinvoer



## Ruimte voor printerbenodigdheden

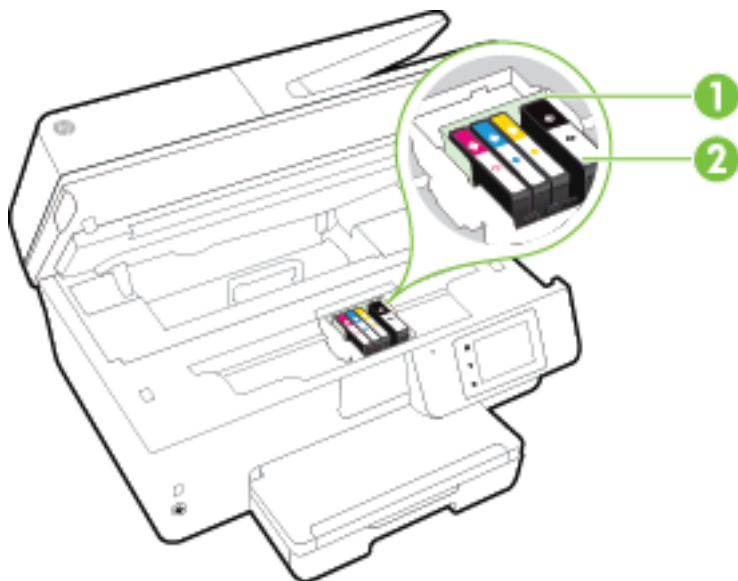

- 
- |   |                |
|---|----------------|
| 1 | Printkop       |
| 2 | Inktcartridges |
- 

 **OPMERKING:** De inktcartridges moeten in de printer blijven om mogelijke problemen met de afdrukkwaliteit of schade aan de printkop te voorkomen. Verwijder de benodigdheden niet voor langere tijd. Schakel de printer niet uit wanneer een cartridge ontbreekt.

---

## Achteraanzicht

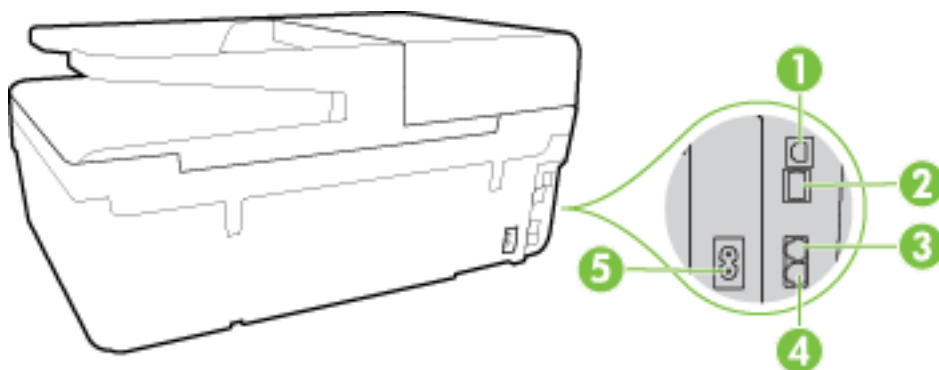

- 
- |   |  |
|---|--|
| 1 | USB (Universal Serial Bus)-poort achteraan |
| 2 | Ethernet-netwerkpoort                      |
| 3 | Faxpoort (2-EXT)                           |
| 4 | Faxpoort (1-LINE)                          |
| 5 | Stroomaansluiting                          |
-

# Het bedieningspaneel van de printer gebruiken

Dit gedeelte bevat de volgende onderwerpen:

- [Overzicht knoppen en lampjes](#)
- [Scherm pictogrammen bedieningspaneel](#)
- [Printerinstellingen wijzigen](#)

## Overzicht knoppen en lampjes



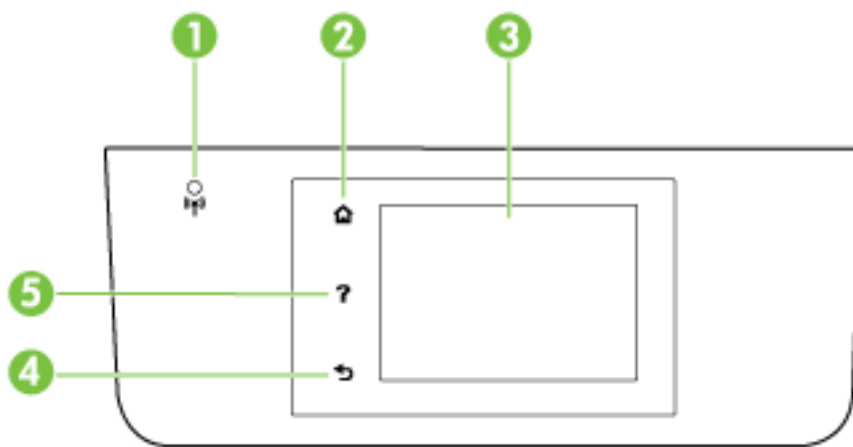









In het volgende diagram en de bijbehorende tabel vindt u een kort overzicht van de functies op het bedieningspaneel van de printer.



Label	Naam en beschrijving
1	Lampje draadloos: geeft de status van de draadloze verbinding van de printer weer.
2	Home-knop: Hiermee kunt u vanuit alle schermen terugkeren naar het beginscherm.
3	Scherm van bedieningspaneel: Raak het scherm aan om menuopties te selecteren of scroll door de menupunten. Zie <a href="#">Scherm pictogrammen bedieningspaneel</a> voor meer informatie over de pictogrammen die op het scherm worden weergegeven.
4	Terug-knop: Hiermee gaat u terug naar het vorige menu.
5	Help-knop: Hiermee wordt het Help-menu geopend.

## Scherm pictogrammen bedieningspaneel

Pictogram	Doel
	Hiermee opent u een scherm waar u kopieën kunt maken of andere opties kunt selecteren.
	Toont dat er een Ethernet-netwerkverbinding beschikbaar is en biedt ook een eenvoudige toegang tot het statusscherm van het netwerk.
	Vanaf het menu HP Wireless Direct kunt u HP Wireless Direct inschakelen (met en zonder beveiliging), kunt u HP Wireless Direct uitschakelen, en kunt u de naam en het wachtwoord van HP Wireless Direct weergeven (als HP Wireless Direct is ingeschakeld met beveiliging).

Pictogram	Doel
	Toont dat de HP ePrint is ingeschakeld. Zie <a href="#">HP ePrint</a> voor meer informatie.
	Hiermee geeft u een scherm weer dat u kunt gebruiken om een fax te sturen of om faxinstellingen te wijzigen.
	Hiermee geeft u een scherm weer dat u kunt gebruiken om een scan te maken.
	Hiermee geeft u een scherm weer dat u kunt gebruiken voor een aantal afdrukbare media van HP (apps voor uw printer).
	Hiermee wordt het Fotoscherm weergegeven om foto's af te drukken en paspoortfoto's te creëren.
	Hiermee wordt het installatiescherm weergegeven om rapporten te genereren en om fax- en andere onderhoudsinstellingen te wijzen.
	Het scherm geeft instructievideo's, informatie over de printerfuncties en tips.
	Toont de draadloze status en menuopties. Zie <a href="#">De printer instellen voor draadloze communicatie</a> voor meer informatie.  <b>OPMERKING:</b>  (Ethernet) en  (Draadloos) zullen niet tegelijkertijd worden weergegeven. De weergave van het Ethernet-pictogram hangt af van de manier waarop uw printer is verbonden met het netwerk. Als de netwerkverbinding van de printer niet werd ingesteld (standaard), geeft het bedieningspaneel van de printer  (Draadloos) aan.
eco	Hiermee geeft u een scherm weer waarop u enkele omgevingsfuncties van de printer kunt configureren.
	Hiermee geeft u een scherm weer voor de functie Automatisch Antwoorden, faxlogboeken en het volume van het faxgeluid.
	Hiermee geeft u een scherm weer waarop informatie over de inktcartridges wordt weergegeven, waaronder de vulniveaus.  <b>OPMERKING:</b> Waarschuwingen en indicatorlampjes voor het inktniveau bieden uitsluitend schattingen om te kunnen plannen. Wanneer u een waarschuwingsbericht voor een laag inktniveau krijgt, overweeg dan om een vervanginkcartridge klaar te houden om eventuele afdrukvertragingen te vermijden. U hoeft de inktcartridges niet te vervangen voordat de afdrukkwaliteit onaanvaardbaar wordt.

## Printerinstellingen wijzigen

Gebruik het bedieningspaneel om de printerfuncties en -instellingen te wijzigen, rapporten af te drukken of de helpfunctie te openen.

 **TIP:** Als de printer is aangesloten op een computer, kunt u de printerinstellingen ook wijzigen met HP-softwarehulpprogramma's op de computer, zoals de HP-printersoftware, het HP-hulpprogramma (OS X) of de geïntegreerde webserver (EWS).

Zie [Hulpprogramma's printerbeheer](#) voor informatie over het gebruik van deze hulpprogramma's.

## De instellingen voor een functie wijzigen

Het Start scherm van het printerbedieningspaneel toont de beschikbare printerfuncties.

1. Raak het scherm van het bedieningspaneel aan en laat uw vinger over het scherm glijden. Raak dan het pictogram van de gewenste functie aan.
2. Nadat u een functie hebt geselecteerd, bladert u door de beschikbare instellingen. Vervolgens raakt u de te wijzigen instelling aan.
3. Volg de opdrachten op het scherm van het bedieningspaneel om de instellingen te wijzigen.



**OPMERKING:** Raak  (Start) aan om terug te keren naar het Start-scherm.

## De printerinstellingen wijzigen

Om de printerinstellingen te wijzigen of rapporten af te drukken, gebruikt u de opties die beschikbaar zijn in het **Configuratiemenu**:

1. Raak **Installatie** aan op het scherm van het bedieningspaneel van de printer.
2. Blader door de schermen en raak ze aan.
3. Raak de schermelementen aan om schermen of opties te selecteren.



**OPMERKING:** Raak  (Start) aan om terug te keren naar het Start-scherm.

## Elementaire informatie over papier

De printer is ontwikkeld voor het correct verwerken van de meeste afdrukmaterialen voor kantoorgebruik. Wij raden aan om enkele afdrukmaterialen te testen voordat u er grote hoeveelheden van aankoopt. Gebruik HP-afdruk materiaal voor de beste afdrukkwaliteit. Bezoek de website van HP op [www.hp.com](http://www.hp.com) voor meer informatie over HP-afdruk materiaal.



HP beveelt gewoon papier met het ColorLok-logo aan voor het afdrukken van alledaagse documenten. Alle papiersoorten met het ColorLok-logo werden door derden getest om te voldoen aan de hoogste maatstaven van betrouwbaarheid en afdrukkwaliteit, en produceren documenten met heldere, levendige kleuren, donkerder zwart, en droger sneller dan andere gewone papiersoorten. Zoek naar papier met het ColorLok-logo in verschillende gewichten en formaten van grote papierfabrikanten.

Dit gedeelte bevat de volgende onderwerpen:

- [Aanbevolen papiersoorten om af te drukken](#)
- [HP-papier bestellen](#)
- [Tips voor de keuze en het gebruik van papier](#)

## Aanbevolen papiersoorten om af te drukken

Voor een optimale afdrukkwaliteit adviseren wij u alleen HP-papier te gebruiken dat voor deze bepaalde afdrukaak is bedoeld.

Het is mogelijk dat in uw land/regio bepaalde papiersoorten niet beschikbaar zijn.

## Foto's printen

- **HP Premium Plus fotopapier**

HP Premium Plus fotopapier is het beste fotopapier van HP voor de best mogelijke fotokwaliteit. Met HP Premium Plus fotopapier drukt u de mooiste foto's af die meteen droog zijn. U kunt ze dus meteen na het afdrukken doorgeven. Dit papier is verkrijgbaar in diverse formaten, waaronder A4, 21,6 x 27,9 cm (8,5 x 11 inch), 10 x 15 cm (4 x 6 inch), 13 x 18 cm (5 x 7 inch) en A3 en in twee afwerkingen – glanzend of licht glanzend (halfglanzend). Ideaal om in te kaderen, als presentatie of om uw beste foto's en speciale fotoprojecten uit te delen. HP Premium Plus fotopapier biedt uitzonderlijke, duurzame resultaten van een professionele kwaliteit.

- **HP Geavanceerd fotopapier**

Dit dikke fotopapier heeft een sneldrogende, veegvaste afwerking. Het papier is bestand tegen water, vegen, vingerafdrukken en vochtigheid. De foto's die u op deze papiersoort afdrukt, lijken op foto's die u in een winkel hebt laten afdrukken. Het is beschikbaar in verschillende formaten, waaronder A4, 8,5 x 11 inches, 10 x 15 cm (4 x 6 inches), 13 x 18 cm (5 x 7 inches) en met twee afwerkingen - glanzend of zachte glans (gesatineerd mat). Het is zuurvrij voor duurzame documenten.

- **HP Everyday fotopapier**

Druk kleurige, alledaagse snapshots goedkoop af, met papier dat is ontworpen voor gewone fotoafdrukken. Dit voordelige fotopapier droogt snel en is direct te verwerken. Dit papier produceert scherpe foto's met elke inkjetprinter. Het is verkrijgbaar met semi-glanzende afwerking in diverse formaten, waaronder A4, 8,5 x 11 inch en 10 x 15 cm (4 x 6 inch). Het is zuurvrij voor duurzame documenten.

- **HP Photo Value Packs:**

HP Photo Value Packs zijn pakketten die originele inktcartridges van HP en HP Geavanceerd fotopapier bevatten waardoor u tijd bespaart en u niet meer hoeft na te denken over het afdrukken van betaalbare professionele foto's met uw HP-printer. Originele HP-inkt en HP Advanced fotopapier zijn op elkaar afgestemd zodat de levensduur van uw foto's wordt verlengd en uw foto's steeds weer levendig zijn. Zeer geschikt voor het afdrukken van een vakantie vol foto's of meerdere afdrukken die men kan delen.

## Zakelijke documenten

- **HP Premium Presentation papier 120 g, Mat**

Dit is zwaar dubbelzijdig mat papier, perfect voor presentaties, voorstellen, rapporten en nieuwsbrieven. Het is extra zwaar voor een indrukwekkende uitstraling.

- **HP brochurepapier 180 g glanzend of HP professioneel papier 180 glanzend**

Papier is glanzend gecoat aan twee zijden voor dubbelzijdig afdrukken. Dit papier is een ideale keuze voor reproducties van fotokwaliteit, omslagen van bedrijfsrapporten, speciale presentaties, brochures, mailings en kalenders.

- **HP brochurepapier 180 g mat of HP professioneel papier 180 mat**

Papier is mat gecoat aan twee zijden voor dubbelzijdig afdrukken. Dit papier is een ideale keuze voor reproducties van fotokwaliteit, omslagen van bedrijfsrapporten, speciale presentaties, brochures, mailings en kalenders.

## Standaard afdrucken

Alle papieren op de lijst voor de dagelijkse afdrukfunctie ColorLok Technology voor minder vlekken, scherper zwart en heldere kleuren.

- **HP Helderwit Inkjetpapier**

HP Helderwit Inkjetpapier levert contrastrijke kleuren en scherp afgedrukte tekst op. Dit papier is dik genoeg voor dubbelzijdig afdrucken in kleur, zodat het ideaal is voor nieuwsbrieven, rapporten en folders.

- **HP -afdrukpapier**

HP Printing Paper is multifunctioneel papier van hoge kwaliteit. Hiermee vervaardigt u documenten die er veel professioneler uitzien dan documenten die op standaardpapier of kopieerpapier zijn afgedrukt. Het is zuurvrij voor duurzame documenten.

- **HP Office Paper**

HP Office Paper is multifunctioneel papier van hoge kwaliteit. Het is geschikt voor kopieën, schetsen, memo's en andere alledaagse documenten. Het is zuurvrij voor duurzame documenten.

- **HP Office Gerecycled papier**

HP Office gerecycled papier is multifunctioneel papier van hoge kwaliteit, gemaakt met 30 % gerecyclede vezels.

## HP-papier bestellen

De printer is ontwikkeld voor het correct verwerken van de meeste afdrukmaterialen voor kantoorgebruik. Gebruik HP-afdruk materiaal voor de beste afdrukkwaliteit.

Als u papier en andere materialen van HP wilt bestellen, gaat u naar [www.hp.com](http://www.hp.com). Momenteel zijn sommige delen van de website van HP alleen beschikbaar in het Engels.

HP raadt eenvoudig papier met het ColorLok-logo aan voor het afdrucken en kopiëren van alledaagse documenten. Al het papier met het ColorLok-logo is onafhankelijk getest om aan de hoogste standaarden van betrouwbaarheid en afdrukkwaliteit te voldoen, en documenten te produceren met heldere kleuren, scherper zwart en die sneller drogen dan normaal eenvoudig papier. Zoek naar papier met het ColorLok-logo in verschillende gewichten en formaten van grote papierfabrikanten.

## Tips voor de keuze en het gebruik van papier

Voor de beste resultaten moet u zich aan de volgende richtlijnen houden.

- Plaats slechts een papiersoort tegelijkertijd in een lade of documentinvoer.
- Zorg ervoor dat het papier goed in de lade en de documentinvoer is geplaatst.
- Plaats niet te veel papier in de lade of de documentinvoer.
- Om papierstoringen, een matige afdrukkwaliteit en andere afdrukproblemen te vermijden, kunt u de volgende papiersoorten beter niet in de lade of de documentinvoer plaatsen:
  - Formulieren die uit meerdere delen bestaan
  - Afdruk materiaal dat is beschadigd, gekruld of verkreukeld
  - Afdruk materiaal met inkepingen of perforaties
  - Afdruk materiaal met een zware textuur of reliëf of afdruk materiaal dat inkt niet goed absorbeert

- Afdruk materiaal dat te dun is of gemakkelijk kan worden uitgerekt
- Afdruk materiaal met nietjes of paperclips

Zie [Plaats papier](#) of [Plaats een origineel in de documentinvoer](#) voor meer informatie over het plaatsen van papier.

## Plaats papier

### Om papier met standaardformaat te laden

1. Trek de uitvoerlade naar boven.

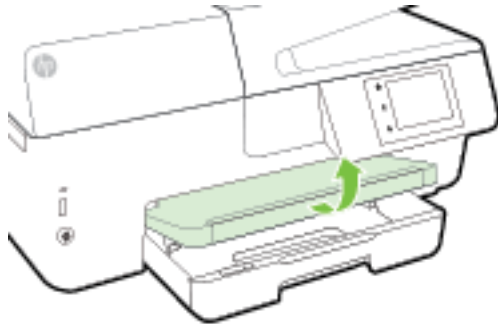

2. Trek de invoerlade naar buiten om ze te verlengen.

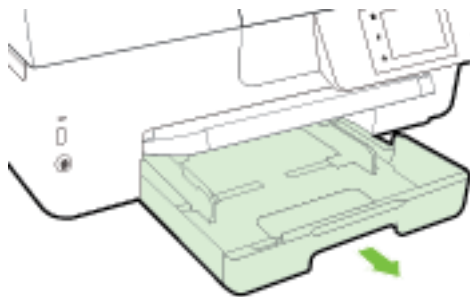

---

 **OPMERKING:** Om papier van Legal-formaat te laden, moet u de grijze knop (links vooraan op de invoerlade) naar rechts schuiven en de voorkant van de lade laten zakken.

---

3. Schuif de breedtegeleiders voor het papier zo ver mogelijk naar buiten.

4. Plaats het papier met de afdrukzijde naar beneden in het midden van de lade.

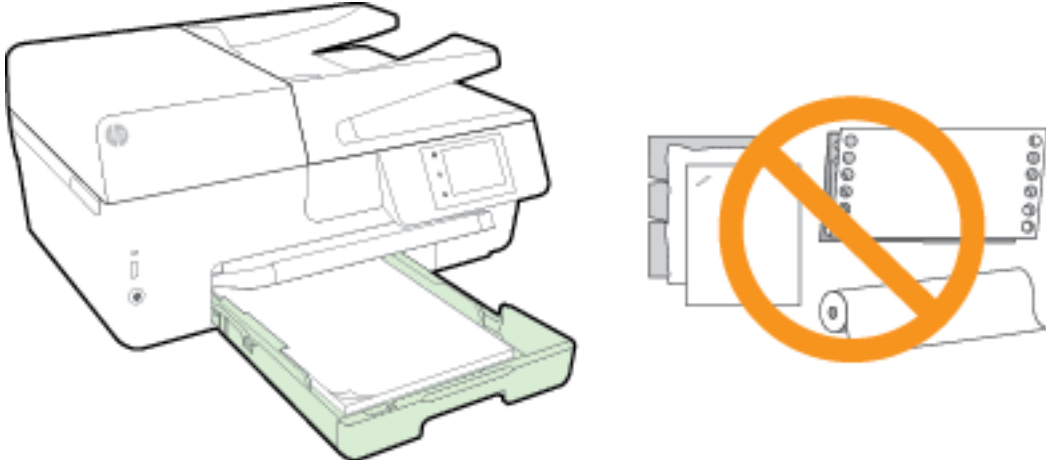

Zorg ervoor dat de stapel papier is uitgelijnd met de juiste papiermaatlijnen op de bodem van de invoerlade en dat hij de stapelhoogtemarkering op de zijkant van de lade niet overschrijdt.

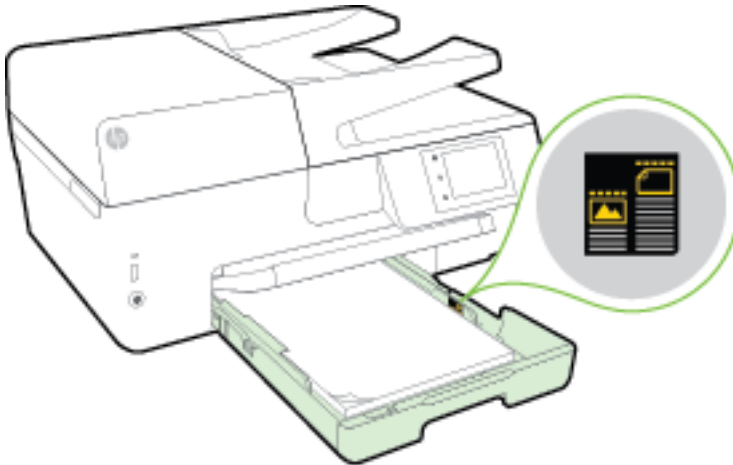

 **OPMERKING:** Vul nooit papier bij terwijl de printer nog aan het afdrucken is.

5. Schuif de papierbreedtegeleiders in de lade tot ze de rand van de stapel papier raken en sluit vervolgens de lade.

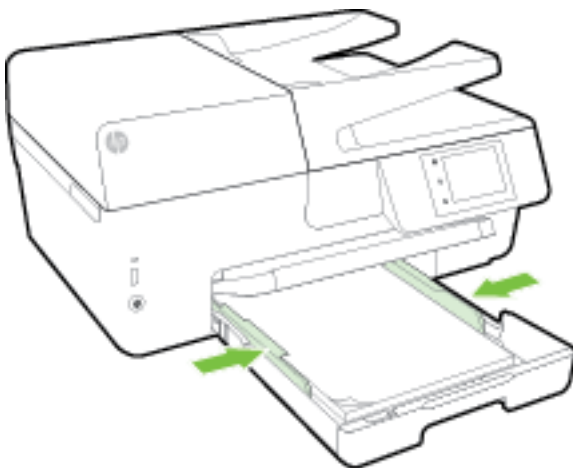



6. Op het scherm van het bedieningspaneel verschijnt een bericht met de herinnering om de papierinstellingen te wijzigen als u het mediatype hebt gewijzigd, of om de instellingen te behouden als u het mediatype hebt behouden.
7. Klap het verlengstuk van de uitvoerlade uit.

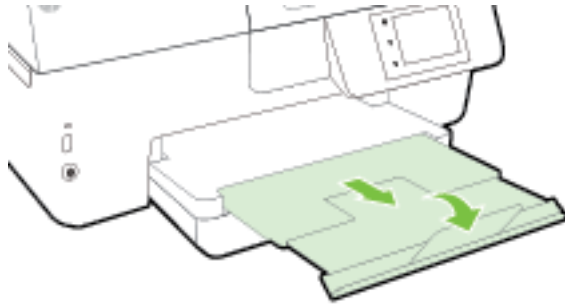

### Om een enveloppe te plaatsen

1. Trek de uitvoerlade naar boven.

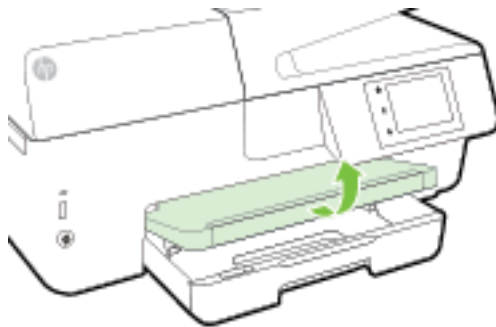

2. Trek de invoerlade naar buiten om ze te verlengen.

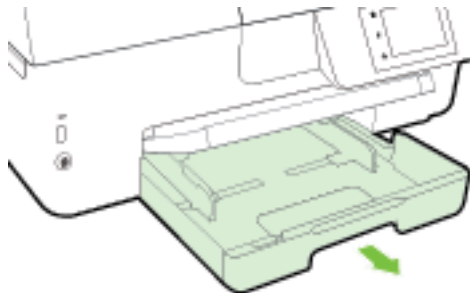

3. Leg de enveloppen met de gewenste afdrukzijde naar beneden en plaats ze volgens de afbeelding.

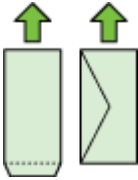

Zorg ervoor dat de stapel papier is uitgelijnd met de juiste papiermaatlijnen op de bodem van de invoerlade en dat hij de stapelhoogtemarkering op de zijkant van de lade niet overschrijdt.

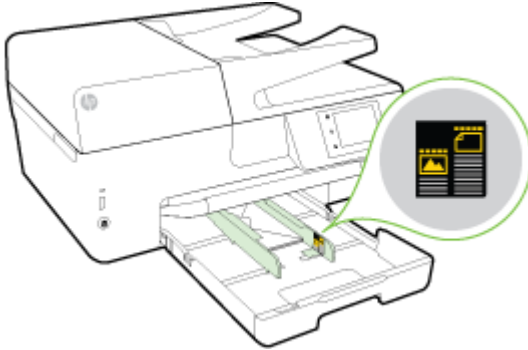

---

 **OPMERKING:** Vul nooit enveloppen bij terwijl de printer nog aan het afdrucken is.

---

4. Schuif de breedtegeleiders voor het papier in de lade tot ze de rand van de stapel enveloppen raken en schuif de lade naar binnen.

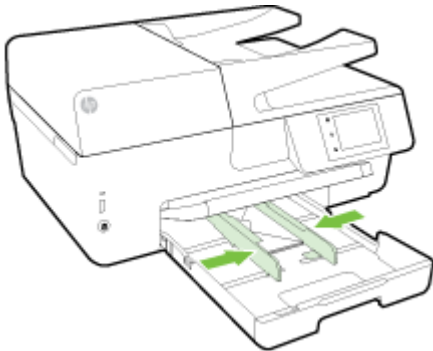

5. Op het scherm van het bedieningspaneel verschijnt een bericht met de herinnering om de papierinstellingen te wijzigen als u het mediatype hebt gewijzigd, of om de instellingen te behouden als u het mediatype hebt behouden.
6. Klap het verlengstuk van de uitvoerlade uit.

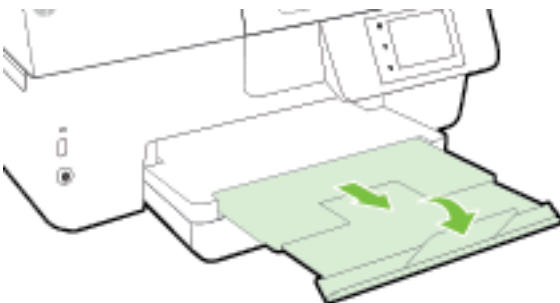

## Om kaarten en fotopapier te plaatsen

1. Trek de uitvoerlade naar boven.

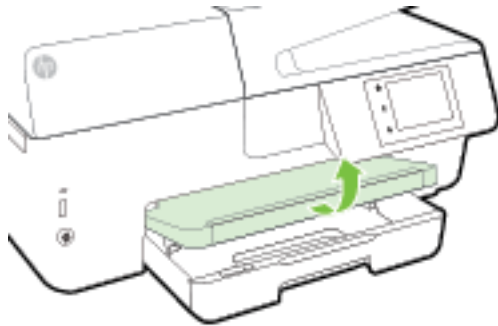

2. Trek de invoerlade naar buiten om ze te verlengen.

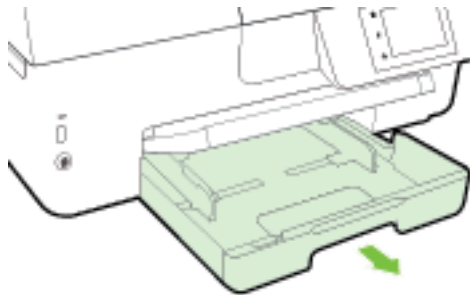

3. Plaats het papier met de afdrukszijde naar beneden in het midden van de lade.

Zorg ervoor dat de stapel papier is uitgelijnd met de juiste papierformaatlijnen op de bodem van de invoerlade en dat hij de stapelhoogtemarkering op de zijkant van de lade niet overschrijdt.

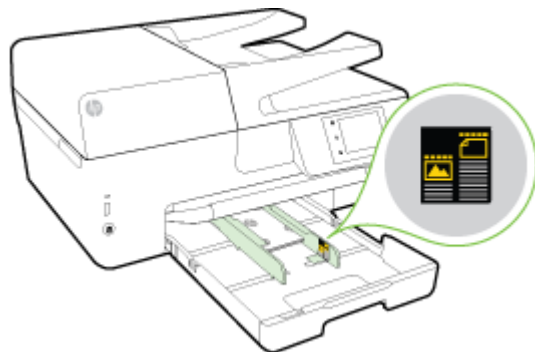

---

 **OPMERKING:** Vul nooit papier bij terwijl de printer nog aan het afdrucken is.

---

4. Schuif de papierbreedtegeleiders in de lade tot ze de rand van de stapel papier raken en sluit vervolgens de lade.

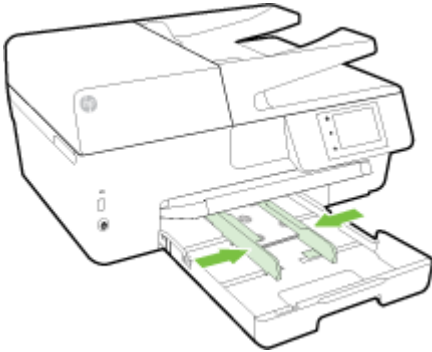

5. Op het scherm van het bedieningspaneel verschijnt een bericht met de herinnering om de papierinstellingen te wijzigen als u het mediatype hebt gewijzigd, of om de instellingen te behouden als u het mediatype hebt behouden.
6. Klap het verlengstuk van de uitvoerlade uit.

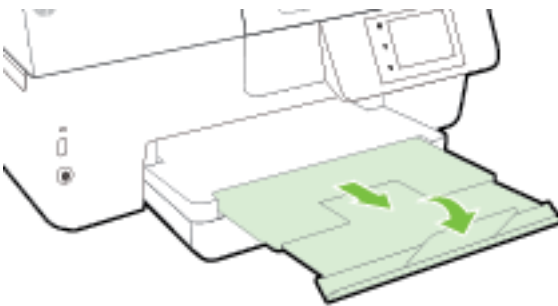

## Een origineel op de glasplaat plaatsen

U kunt originelen van maximaal Legal-formaat kopiëren, scannen of faxen door ze op de glasplaat te plaatsen.

 **OPMERKING:** Veel van de speciale functies werken niet juist als de glasplaat en klep niet schoon zijn. Zie Onderhoud aan de printer uitvoeren voor meer informatie.

 **OPMERKING:** Verwijder alle originelen uit de documentinvoerlade voordat u de klep van de printer optilt.

### Een origineel op de glasplaat van de scanner plaatsen

1. Til de scannerklep op.

2. Plaats uw origineel met afgedrukte zijde naar beneden zoals hieronder afgebeeld.

 **TIP:** Raadpleeg de gegraveerde geleiders langs de glasplaat voor meer hulp bij het plaatsen van originelen.

---



3. Sluit de klep.

## Plaats een origineel in de documentinvoer

U kunt een document kopiëren, scannen of faxen door het in de documentinvoer te plaatsen.

De documentinvoerlade kan maximaal 35 vellen papier van A4-, Letter- of Legal-formaat bevatten.

 **VOORZICHTIG:** Plaats geen foto's in de documentinvoer; dit kan uw foto's beschadigen. Gebruik enkel papier dat door de documentinvoer wordt ondersteund.

Zie [Tips voor de keuze en het gebruik van papier](#) voor meer informatie.

 **OPMERKING:** Bepaalde functies, zoals de kopieerfunctie **Aanpassen aan pagina**, werken niet wanneer u originelen in de documentinvoer plaatst. Om deze functies te laten werken, moet u uw originelen op de glasplaat van de scanner plaatsen.

---

### Om een origineel in de documentinvoer te laden

1. Plaats uw origineel met de bedrukte zijde naar boven in de documentinvoer.
  - a. Wanneer u een origineel document plaatst in staande afdrukstand, plaats de pagina's dan zo dat de bovenrand van het document eerst wordt ingevoerd. Wanneer u een origineel document plaatst in liggende afdrukstand, plaats de pagina's dan zo dat de linkerrand van het document eerst wordt ingevoerd.
  - b. Schuif het papier in de documentinvoer tot u een geluid hoort of tot er op het scherm van het bedieningspaneel een bericht verschijnt dat aangeeft dat de geplaatste pagina's zijn gedetecteerd.

 **TIP:** Raadpleeg het diagram in de documentinvoerlade voor hulp bij het plaatsen van originelen in de documentinvoer.

---

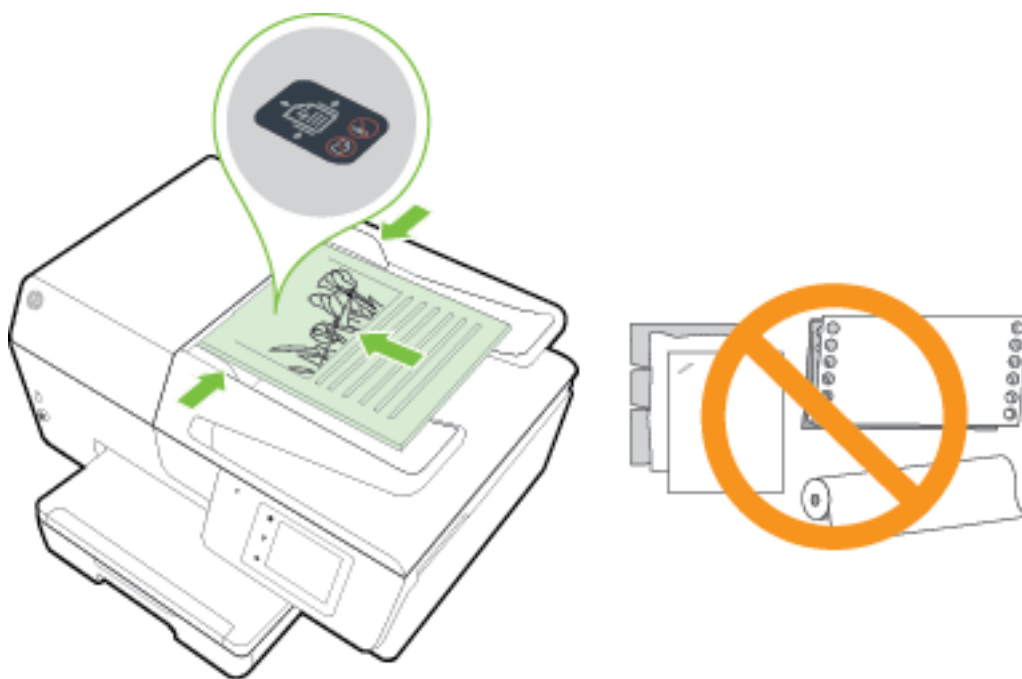

2. Schuif de breedtegeleiders voor het papier tegen de linker- en rechterrاند van het papier.

## Plaats een USB-stick

U kunt de USB-stick in de poort aan de voorkant van de printer plaatsen. U kunt bestanden van de USB-stick overdragen naar uw computer of bestanden van de printer naar de USB-stick scannen.

**⚠ VOORZICHTIG:** Verwijder de USB-stick niet terwijl deze door de printer wordt gebruikt. Dit kan de bestanden op de USB-stick beschadigen. U kunt een USB-stick enkel veilig verwijderen als het lampje van de USB-poort niet knippert.

De printer ondersteunt geen gecodeerde USB-sticks.

## De printer bijwerken

HP werkt er altijd aan om de prestaties van zijn printers te verbeteren en u de laatste functies te bieden.

Normaal controleert de printer automatisch op updates wanneer hij is verbonden met het netwerk en webservices zijn ingeschakeld.

### De printer bijwerken met het bedieningspaneel van de printer

1. Raak **Installatie** aan op het scherm van het bedieningspaneel van de printer.
2. Raak **Printeronderhoud** aan.
3. Druk op **De printer bijwerken**.

## De printer automatisch laten zoeken naar updates

---

 **OPMERKING:** De standaardinstelling van **Automatische updates** is **Aan** .

---

1. Raak op het bedieningspaneel van de printer  (HP ePrint) aan.
2. Raak **OK** aan.
3. Raak **Instellingen** aan en raak vervolgens **De printer bijwerken** aan.
4. Raak **Automatisch bijwerken** aan en raak vervolgens **Aan** aan.

## De printer bijwerken met de embedded web server (EWS)

1. Open EWS.  
Zie [Geïntegreerde webserver](#) voor meer informatie.
2. Klik op het tabblad **Extra**.
3. Klik in het gedeelte **Printerupdates** op **Firmware-updates** en volg de instructies op het scherm.

---

 **OPMERKING:** Als er een printerupdate beschikbaar is, zal de printer de update downloaden en installeren en vervolgens opnieuw opstarten.

 **OPMERKING:** Als er u wordt gevraagd naar proxy-instellingen en als uw netwerk proxy-instellingen gebruikt, volgt u de instructies op het scherm om een proxyserver in te stellen. Als u niet beschikt over de details, neem dan contact op met uw netwerkbeheerder of de persoon die het netwerk heeft ingesteld.

---

## Open de HP-printersoftware (Windows)

Na het installeren van de HP-printersoftware kunt u, afhankelijk van uw besturingssysteem, het volgende doen:

- **Windows 8.1:** Klik op de pijl naar beneden in de linkerbenedenhoek van het Start-scherf en selecteer de printernaam.
- **Windows 8:** Klik met de rechtermuisknop op een leeg gebied van het Start-scherf en klik op **Alle apps** op de app-balk en selecteer de printernaam.
- **Windows 7, Windows Vista en Windows XP:** Klik in het bureaublad op **Start**, selecteer **Alle programma's**, klik op **HP** en klik op de map van de printer. Selecteer dan het pictogram met de printernaam.

## Schakel de printer uit

Schakel de printer uit door op  (de Aan/uit-knop) links vooraan op de printer te drukken. Het aan-/uit-lampje knippert terwijl de printer wordt uitgeschakeld. Wacht tot het lampje uitgaat voor u de stekker loskoppelt of een wandschakelaar omzet.

---

 **VOORZICHTIG:** Als u de printer verkeerd uitschakelt, wordt de wagen met de inktcartridges mogelijk niet op de juiste positie teruggezet. Dit kan problemen met de inktcartridges en de afdrukkwaliteit veroorzaken.

**VOORZICHTIG:** Schakel de printer nooit uit wanneer er inktcartridges ontbreken. HP raadt aan om ontbrekende cartridges zo snel mogelijk te vervangen om problemen met de afdrukkwaliteit, mogelijk extra inktverbruik van de resterende inktcartridges of schade aan het inksysteem te voorkomen.

---

---

## 3 Afdrukken

De meeste afdrukinstellingen worden in de software automatisch afgehandeld. Wijzig de instellingen uitsluitend handmatig indien u de afdrukkwaliteit wilt veranderen, u wilt afdrukken op speciale papiersoorten of als u speciale functies wilt gebruiken.

Zie [Elementaire informatie over papier](#) voor meer informatie over het selecteren van de beste afdrukmaterialen voor uw documenten.

---

 **TIP:** Deze printer bevat HP ePrint, een gratis dienst van HP waarmee u op elk ogenblik en vanaf elke locatie documenten kunt afdrukken met uw printer voorzien van HP ePrint, zonder extra software of printerstuurprogramma's. Zie [HP ePrint](#) voor meer informatie.

**TIP:** U kunt deze printer gebruiken om documenten en foto's op uw mobiel toestel (zoals een smartphone of tablet) af te drukken. Bezoek de website van HP Mobile Printing ( [www.hp.com/go/mobileprinting](http://www.hp.com/go/mobileprinting) ) voor meer informatie. Deze website is momenteel nog niet beschikbaar in alle talen).

---

- [Documenten afdrukken](#)
- [Brochures afdrukken](#)
- [Afdrukken op enveloppen](#)
- [Foto's afdrukken](#)
- [Afdrukken op speciaal en aangepast papier](#)
- [Afdrukken aan beide zijden \(dubbelzijdig afdrukken\)](#)
- [Afdrukken met maximum aantal dpi](#)
- [Tips voor geslaagd afdrukken](#)
- [Afdrukken met AirPrint™](#)

## Documenten afdrukken

### Om documenten af te drukken (Windows)

1. Plaats papier in de lade. Zie [Plaats papier](#) voor meer informatie.
2. Selecteer **Afdrukken** in uw software.
3. Zorg ervoor dat uw printer is geselecteerd.
4. Klik op de knop waarmee u het dialoogvenster **Eigenschappen** opent.

Afhankelijk van uw softwaretoepassing heeft deze knop de naam **Eigenschappen**, **Opties**, **Printerinstellingen**, **Printereigenschappen**, **Printer** of **Voorkeuren**.

---

 **OPMERKING:** Maak de wijzigingen in de HP-software die bij de printer is geleverd om de afdrukinstellingen voor alle afdruktaken in te stellen. Zie [Hulpprogramma's printerbeheer](#) voor meer informatie over de HP-software.

---

5. Selecteer de gewenste opties.



- Selecteer in het tabblad **Indeling** de afdrukstand **Staand** of **Liggend**.
- Selecteer in het tabblad **Papier/Kwaliteit** het juiste papiertype in de vervolgkeuzelijst **Media** in het deelvenster **Ladekeuze**. Kies vervolgens het juiste afdrukkwaliteit in de vervolgkeuzelijst **Instelling afdrukkwaliteit**.
- Klik op **Geavanceerd** in het gedeelte **Papier/uitvoer** en selecteer het papierformaat uit de vervolgkeuzelijst **Papierformaat**.



**OPMERKING:** Als u het **Papierformaat** wijzigt, zorg er dan voor dat u het correcte papier hebt geplaatst en dat u het overeenkomstige papierformaat op het bedieningspaneel van de printer hebt ingesteld.

Voor meer afdrukoptyes, zie [Tips voor geslaagd afdrucken](#).

6. Klik op **OK** om het dialoogvenster **Eigenschappen** te sluiten.
7. Klik op **Afdrukken** of **OK** om het afdrucken te starten.

### Om documenten af te drukken (OS X)

1. Plaats papier in de lade. Zie [Plaats papier](#) voor meer informatie.
2. In het menu **Bestand** in uw software kiest u **Afdrukken**.
3. Zorg ervoor dat uw printer is geselecteerd.
4. Geef de pagina-eigenschappen.

Als het gedeelte **Opties** in het dialoogvenster **Afdrukken** niet wordt weergegeven, klik dan op **Details weergeven**.



**OPMERKING:** De volgende opties zijn beschikbaar voor uw printer. De positie van de opties kan verschillen van toepassing tot toepassing.

- Geef het papierformaat op.



**OPMERKING:** Als u het **Papierformaat** wijzigt, zorg er dan voor dat u het correcte papier hebt geplaatst en dat u het overeenkomstige papierformaat op het bedieningspaneel van de printer hebt ingesteld.

- Selecteer de afdrukstand.
- Geef het vergrotings- of verkleiningspercentage op.

5. Klik op **Afdrukken**.

## Brochures afdrukken

### Om brochures af te drukken (Windows)

1. Plaats papier in de lade. Zie [Plaats papier](#) voor meer informatie.
2. Klik op **Bestand** in het menu **Afdrukken** van uw softwaretoepassing.
3. Zorg ervoor dat de printer die u wilt gebruiken geselecteerd is.
4. Klik op de knop waarmee u het dialoogvenster **Eigenschappen** opent om de instellingen te wijzigen.

Afhankelijk van uw softwaretoepassing kan deze knop de volgende naam hebben: **Eigenschappen** , **Opties** , **Printerinstellingen** , **Printer** , of **Voorkeuren** .

---

 **OPMERKING:** Maak de wijzigingen in de HP-software die bij de printer is geleverd om de afdrukinstellingen voor alle afdruktaken in te stellen. Zie [Hulpprogramma's printerbeheer](#) voor meer informatie over de HP-software.

---

5. Selecteer de gewenste opties.
  - Selecteer in het tabblad **Indeling** de afdrukstand **Staand** of **Liggend**.
  - Selecteer in het tabblad **Papier/Kwaliteit** het juiste papiertype in de vervolgkeuzelijst **Media** in het deelvenster **Ladekeuze**. Kies vervolgens het juiste afdrukkwaliteit in de vervolgkeuzelijst **Instelling afdrukkwaliteit**.
  - Klik op **Geavanceerd** in het gedeelte **Papier/uitvoer** en selecteer het papierformaat uit de vervolgkeuzelijst **Papierformaat**.

---

 **OPMERKING:** Als u het **Papierformaat** wijzigt, zorg er dan voor dat u het correcte papier hebt geplaatst en dat u het overeenkomstige papierformaat op het bedieningspaneel van de printer hebt ingesteld.

---

Voor meer afdrukoptyes, zie [Tips voor geslaagd afdrukken](#).

6. Klik op **OK**.
7. Klik op **Afdrukken** of **OK** om te beginnen met afdrukken.

### Om brochures af te drukken (OS X)

1. Plaats papier in de lade. Zie [Plaats papier](#) voor meer informatie.
2. Klik op **Bestand** in het menu **Afdrukken** van uw softwaretoepassing.
3. Zorg ervoor dat uw printer is geselecteerd.

Als het gedeelte Opties in het dialoogvenster Afdrukken niet wordt weergegeven, klik dan op **Details weergeven**.

4. Selecteer een papierformaat uit het pop-upmenu.

Klik op de knop **Papierformaat** als het pop-upmenu **Afdrukken** niet in het dialoogvenster **Pagina-instelling** staat. Als u klaar bent met het selecteren van het papierformaat, klikt u op **OK** om **Pagina-instelling** af te sluiten en terug te keren naar het dialoogvenster **Afdrukken**.

---

 **OPMERKING:** Als u het **Papierformaat** wijzigt, zorg er dan voor dat u het correcte papier hebt geplaatst en dat u het overeenkomstige papierformaat op het bedieningspaneel van de printer hebt ingesteld.

---

5. Klik in het pop-upmenu op **Papiersoort/Kwaliteit** en selecteer dan de volgende instellingen:
  - **Papiersoort:** Het juiste type brochurepapier
  - **Kwaliteit:** **Normaal** of **Beste**
6. Selecteer desgewenst nog andere afdrukinstellingen en klik op **Afdrukken** om het afdrukken te starten.

## Afdrukken op enveloppen

Vermijd het gebruik van enveloppen met de volgende kenmerken:

- Zeer gladde afwerking
- Plakbanden, sluitingen of vensters

- Dikke, onregelmatige of gekrulde randen
- Gekreukelde, gescheurde of anderszins beschadigde enveloppen

Zorg ervoor dat de enveloppen die u in de printer plaatst scherp gevouwen zijn.



**OPMERKING:** Zie voor meer informatie over afdrukken op enveloppen de documentatie van het softwareprogramma dat u gebruikt.

### Enveloppen afdrukken (Windows)

1. Plaats de enveloppen in de lade. Zie [Plaats papier](#) voor meer informatie.
2. In het menu **Bestand** van uw software klikt u op **Afdrukken**.
3. Zorg ervoor dat uw printer is geselecteerd.
4. Klik op de knop waarmee u het dialoogvenster **Eigenschappen** opent.

Afhankelijk van uw softwaretoepassing heeft deze knop de naam **Eigenschappen**, **Opties**, **Printerinstellingen**, **Printereigenschappen**, **Printer** of **Voorkeuren**.



**OPMERKING:** Maak de wijzigingen in de HP-software die bij de printer is geleverd om de afdrukinstellingen voor alle afdruktaken in te stellen. Zie [Hulpprogramma's printerbeheer](#) voor meer informatie over de HP-software.

5. Selecteer de gewenste opties.
  - Selecteer in het tabblad **Indeling** de afdrukstand **Staand** of **Liggend**.
  - Selecteer in het tabblad **Papier/Kwaliteit** het juiste papiertype in de vervolgkeuzelijst **Media** in het deelvenster **Ladekeuze**. Kies vervolgens het juiste afdrukkwaliteit in de vervolgkeuzelijst **Instelling afdrukkwaliteit**.
  - Klik op **Geavanceerd** in het gedeelte **Papier/uitvoer** en selecteer het papierformaat uit de vervolgkeuzelijst **Papierformaat**.



**OPMERKING:** Als u het **Papierformaat** wijzigt, zorg er dan voor dat u het correcte papier in de printer plaatst en dat u het overeenkomstige papierformaat op het bedieningspaneel van de printer instelt.

Voor meer afdrukopties, zie [Tips voor geslaagd afdrukken](#).

6. Klik op **OK** en klik vervolgens op **Afdrukken** of **OK** in het dialoogvenster **Afdrukken**.

### Enveloppen afdrukken (OS X)

1. Plaats enveloppen in de lade met de afdrukszijde naar beneden. Raadpleeg [Plaats papier](#) voor meer informatie.
2. In het menu **Bestand** in uw software kiest u **Afdrukken**.
3. Zorg ervoor dat uw printer is geselecteerd.
4. Stel de afdrukopties in.

Als het gedeelte **Opties** in het dialoogvenster **Afdrukken** niet wordt weergegeven, klik dan op **Details weergeven**.



**OPMERKING:** De volgende opties zijn beschikbaar voor uw printer. De positie van de opties kan verschillen van toepassing tot toepassing.

- a. Selecteer het juiste envelopformaat in het pop-upmenu **Papierformaat**.

---

 **OPMERKING:** Als u het **Papierformaat** wijzigt, zorg er dan voor dat u het correcte papier hebt geplaatst en dat u het overeenkomstige papierformaat op het bedieningspaneel van de printer hebt ingesteld.

---

b. In het pop-upmenu kiest u **Papiersort/kwaliteit** en controleert u of de instelling papiersort is ingesteld op **Gewoon papier**.

5. Klik op **Afdrukken**.

## Foto's afdrukken

Laat ongebruikt fotopapier niet in de invoerlade zitten. Het fotopapier kan omkrullen, waardoor de afdrukkwaliteit kan verminderen. Fotopapier moet vlak zijn om er goed op te kunnen afdrukken.

 **TIP:** U kunt deze printer gebruiken om documenten en foto's op uw mobiel toestel (zoals een smartphone of tablet) af te drukken. Bezoek de website van HP Mobile Printing ( [www.hp.com/go/mobileprinting](http://www.hp.com/go/mobileprinting) ) voor meer informatie. Deze website is momenteel nog niet beschikbaar in alle talen.

---

### Foto's afdrukken vanaf de computer (Windows)

1. Plaats papier in de lade. Zie [Plaats papier](#) voor meer informatie.

2. Selecteer **Afdrukken** in uw software.

3. Zorg ervoor dat uw printer is geselecteerd.

4. Klik op de knop waarmee u het dialoogvenster **Eigenschappen** opent.

Afhankelijk van uw softwaretoepassing heeft deze knop de naam **Eigenschappen**, **Opties**, **Printerinstellingen**, **Printereigenschappen**, **Printer** of **Voorkeuren**.

5. Selecteer de gewenste opties.

- Selecteer in het tabblad **Indeling** de afdrukstand **Staand** of **Liggend**.
- Selecteer in het tabblad **Papier/Kwaliteit** het juiste papiertype in de vervolgkeuzelijst **Media** in het deelvenster **Ladekeuze**. Kies vervolgens het juiste afdrukkwaliteit in de vervolgkeuzelijst **Instelling afdrukkwaliteit**.
- Klik op **Geavanceerd** in het gedeelte **Papier/uitvoer** en selecteer het papierformaat uit de vervolgkeuzelijst **Papierformaat**.

---

 **OPMERKING:** Als u het **Papierformaat** wijzigt, zorg er dan voor dat u het correcte papier hebt geplaatst en dat u het overeenkomstige papierformaat op het bedieningspaneel van de printer hebt ingesteld.

---

Voor meer afdrukoptyes, zie [Tips voor geslaagd afdrukken](#).

 **OPMERKING:** Voor een maximale dpi-resolutie gaat u naar het tabblad **Papier/Kwaliteit**, selecteert u **Fotopapier** in de vervolgkeuzelijst **Media**, klikt u op de knop **Geavanceerd** en selecteert u **Ja** in de vervolgkeuzelijst **Druk af in max. DPI**. Indien u grijstinten met maximale dpi wenst af te drukken, selecteer dan **Grijstinten van hoge kwaliteit** uit de vervolgkeuzelijst **Afdrukken in grijstinten**.

---

6. Klik op **OK** om terug naar het dialoogvenster **Eigenschappen** te gaan.

7. Klik op **OK** en klik vervolgens op **Afdrukken** of **OK** in het dialoogvenster **Afdrukken**.

 **OPMERKING:** Na het voltooiën van de afdruk moet u ongebruikt fotopapier uit de lade verwijderen. Bewaar fotopapier zo dat het niet kan omkrullen, dit leidt tot een mindere kwaliteit van de afdrukken.

---

## Foto's afdrukken vanaf de computer (OS X)

1. Plaats papier in de lade. Zie [Plaats papier](#) voor meer informatie.
2. In het menu **Bestand** in uw software kiest u **Afdrukken**.
3. Zorg ervoor dat uw printer is geselecteerd.
4. Stel de afdrukopties in.

Als het gedeelte Opties in het dialoogvenster Afdrukken niet wordt weergegeven, klik dan op **Details weergeven**.

---

 **OPMERKING:** De volgende opties zijn beschikbaar voor uw printer. De positie van de opties kan verschillen van toepassing tot toepassing.

---

- a. Kies in het pop-upmenu **Papierformaat** Het juiste papierformaat.

---

 **OPMERKING:** Als u het **Papierformaat** wijzigt, zorg er dan voor dat u het correcte papier hebt geplaatst en dat u het overeenkomstige papierformaat op het bedieningspaneel van de printer hebt ingesteld.

---

- b. Selecteer een **Afdrukstand**.
  - c. Kies uit het pop-upmenu **Papiersoort/Kwaliteit** en kies vervolgens de volgende instellingen:
    - **Papiertype:** de juiste soort fotopapier
    - **Kwaliteit: Beste of Maximum dpi**
    - Klik op het driehoekje **Kleuropties** en selecteer dan de juiste **Fotoherstel** optie.
      - **Uit:** brengt geen wijzigingen aan de afbeelding.
      - **Normaal:** hiermee wordt het beeld automatisch scherp gesteld; hiermee past u de scherpte van het beeld enigszins aan.
5. Selecteer desgewenst nog andere afdrukinstellingen en klik op **Afdrukken**.

## Om foto's van een USB-stick af te drukken

U kunt een USB-stick (of een geheugenpen) aansluiten op de USB-poort aan de voorkant van de printer.

Zie [Plaats een USB-stick](#) voor meer informatie over het gebruik van geheugenapparaten.

---

 **VOORZICHTIG:** Verwijder de USB-stick niet terwijl deze door de printer wordt gebruikt. Dit kan de bestanden op de USB-stick beschadigen. U kunt een USB-stick enkel veilig verwijderen als het lampje van de USB-poort niet knippert.

---

1. Plaats de USB-stick in de USB-poort vooraan.
2. Raak **Foto's afdrukken** aan in het scherm van het bedieningspaneel.
3. Druk **Weergeven en afdrukken** op het scherm van het bedieningspaneel om foto's weer te geven.
4. Selecteer op het scherm van de printer een foto die u wilt afdrukken en druk op **Doorgaan**.
5. Schuif naar boven of naar beneden om het aantal af te drukken foto's aan te geven.
6. Raak  (**Bewerken**) aan om de opties voor het bewerken van geselecteerde foto's te selecteren. U kunt een foto draaien, bijsnijden of **Foto herstellen** of **Rode ogen verwijderen** in- en uitschakelen.

7. Raak **Gereed** en **Doorgaan** aan om een voorbeeld van de geselecteerde foto te bekijken. Indien u de layout of de papiersoort wilt aanpassen, raakt u  (**Instellingen**) en uw selectie aan. U kunt alle nieuwe instellingen als standaard opslaan.
8. Raak **Afdrukken** aan om te beginnen met afdrukken.

## Afdrukken op speciaal en aangepast papier

Als uw toepassing een aangepast papierformaat ondersteunt, stelt u het papierformaat eerst in de toepassing in voordat u het document afdrukt. Zo niet, stelt u het papierformaat in het printerstuurprogramma in. U moet wellicht de opmaak van bestaande documenten aanpassen om deze correct te kunnen afdrukken op een aangepast papierformaat.

### Om aangepaste formaten in te stellen (Windows)

1. Ga, afhankelijk van het besturingssysteem, op een van de volgende manieren te werk:
  - **Windows 8.1 en Windows 8:** Wijs of tik in de rechterbovenhoek van het scherm om de Emoticonsbalk te openen, klik op het pictogram **Instellingen**, klik of tik op **Configuratiescherm** en klik of tik op **Apparaten en printers bekijken**. Klik of tik op de printernaam en klik of tik op **Eigenschappen afdrukserver**.
  - **Windows 7:** Klik in het menu **Start** van Windows op **Apparaten en printers**. Selecteer de printernaam en klik op **Eigenschappen afdrukserver**.
  - **Windows Vista:** Klik vanuit het **Start**-menu van Windows op **Configuratiescherm** en klik vervolgens op **Printers**. Klik met de rechtermuisknop op een leeg gebied van het venster **Printers** en selecteer **Eigenschappen server**.
  - **Windows XP:** Klik vanuit het **Start**-menu van Windows op **Configuratiescherm** en klik vervolgens op **Printers en faxen**. Klik in het menu **Bestand** op **Serveireigenschappen**.
2. Selecteer het vakje **Een nieuwe vorm maken**.
3. Voer de naam van het aangepaste papierformaat in.
4. Voer de afmetingen van het aangepaste papierformaat in het gedeelte **Vormbeschrijving (afmetingen)**.
5. Klik op **Vorm opslaan**, en vervolgens op **Sluiten**.

### Om op speciaal en aangepast papier af te drukken (Windows)



---

**OPMERKING:** Vooraleer u op aangepast papier kunt afdrukken, moet u het aangepaste formaat instellen in Eigenschappen afdrukserver.

---

1. Plaats het juiste papier in de lade. Zie [Plaats papier](#) voor meer informatie.
2. Klik op **Afdrukken** in het menu **Bestand** van uw softwaretoepassing.
3. Zorg ervoor dat uw printer is geselecteerd.
4. Klik op de knop waarmee u het dialoogvenster **Eigenschappen** opent.

Afhankelijk van uw softwaretoepassing heeft deze knop de naam **Eigenschappen**, **Opties**, **Printerinstellingen**, **Printereigenschappen**, **Printer** of **Voorkeuren**.



---

**OPMERKING:** Maak de wijzigingen in de HP-software die bij de printer is geleverd om de afdrukinstellingen voor alle afdruktaken in te stellen. Zie [Hulpprogramma's printerbeheer](#) voor meer informatie over de HP-software.

---

5. Klik in het tabblad **Layout** of **Papier/kwaliteit** op de knop **Geavanceerd**.

6. Selecteer in de zone **Papier/uitvoer** het aangepaste papierformaat uit de vervolgkeuzelijst **Papierformaat**.



---

**OPMERKING:** Als u het **Papierformaat** wijzigt, zorg er dan voor dat u het correcte papier hebt geplaatst en dat u het overeenkomstige papierformaat op het bedieningspaneel van de printer hebt ingesteld.

---

7. Selecteer desgewenst nog andere afdrুকinstellingen en klik op **OK**.
8. Klik op **Afdrukken** of **OK** om het afdrukken te starten.

### Om aangepaste formaten in te stellen (OS X)

1. Ga, afhankelijk van het besturingssysteem, op een van de volgende manieren te werk:
  - Klik vanuit het menu **Bestand** in uw softwaretoepassing op **Pagina-indeling** en controleer vervolgens of de printer die u wilt gebruiken is geselecteerd in het pop-upmenu **Formaat voor**.
  - Klik vanuit het menu **Bestand** in uw softwaretoepassing op **Afdrukken** en controleer of de printer die u wilt gebruiken is geselecteerd.
2. Selecteer **Speciale papierformaten beheren** in het pop-upmenu **Papierformaat**.



---

**OPMERKING:** Als u deze opties niet ziet in het dialoogvenster **Afdrukken**, klik dan op het blauwe weergavedriehoekje naast het pop-upmenu **Printer** of klik op **Details weergeven**.

---

3. Klik op het **+**-teken aan de linkerkant van het scherm, dubbelklik op **Naamloos** en typ een naam voor het nieuwe aangepaste formaat.
4. Bij **Breedte** en **Hoogte** voert u de afmetingen in en stelt u vervolgens de marges in, indien u die wilt aanpassen.
5. Klik op **OK**.

### Om op speciaal en aangepast papier af te drukken (OS X)

Vooraleer u op aangepast papier kunt afdrukken, moet u het aangepaste formaat instellen in de HP-software.

1. Laad het juiste papier in de lade. Zie [Plaats papier](#) voor meer informatie.
2. Klik in het menu **Bestand** van het programma op uw computer op **Afdrukken**.
3. Zorg ervoor dat uw printer is geselecteerd.

Als het gedeelte **Opties** in het dialoogvenster **Afdrukken** niet wordt weergegeven, klik dan op **Details weergeven**.

4. Selecteer een papierformaat uit het pop-upmenu.

Klik op de knop **Pagina-instelling** als het pop-upmenu **Papierformaat** niet in het dialoogvenster **Afdrukken** staat. Als u klaar bent met het selecteren van het papierformaat, klikt u op **OK** om **Pagina-instelling** af te sluiten en terug te keren naar het dialoogvenster **Afdrukken**.



---

**OPMERKING:** Als u het **Papierformaat** wijzigt, zorg er dan voor dat u het correcte papier hebt geplaatst en dat u het overeenkomstige papierformaat op het bedieningspaneel van de printer hebt ingesteld.

---

5. Klik in het pop-upmenu op **Papierverwerking**.
6. Klik in het gedeelte **Papierformaat bestemming** op **Aanpassen aan papierformaat**.
7. Selecteer eventueel nog andere afdrুকinstellingen en klik op **Afdrukken** om het afdrukken te starten.



---

**OPMERKING:** Software en systeemvereisten vindt u in het Leesmij-bestand. Dit bevindt zich op de cd met HP-printersoftware die bij uw printer werd geleverd.

---

## Afdrukken aan beide zijden (dubbelzijdig afdrukken)

U kunt automatisch dubbelzijdig afdrukken op een vel papier door middel van het mechanisme voor automatisch dubbelzijdig afdrukken (duplexeenheid).

### Afdrukken op beide zijden van de pagina (Windows)

1. Selecteer **Afdrukken** in uw software.
2. Zorg ervoor dat uw printer is geselecteerd.
3. Klik op de knop waarmee u het dialoogvenster **Eigenschappen** opent.

Afhankelijk van uw softwaretoepassing heeft deze knop de naam **Eigenschappen, Opties, Printerinstellingen, Printereigenschappen, Printer** of **Voorkeuren**.



---

**OPMERKING:** Maak de wijzigingen in de HP-software die bij de printer is geleverd om de afdrukinstellingen voor alle afdruktaken in te stellen. Zie [Hulpprogramma's printerbeheer](#) voor meer informatie over de HP-software.

---

4. Selecteer de gewenste opties.
  - Selecteer in het tabblad **Indelingen** de oriëntatie **Portret** of **Landschap** en selecteer **Aan de lange zijde overslaan** of **Aan de korte zijde overslaan** in het vervolgkeuzemenu **Dubbelzijdig afdrukken**.
  - Selecteer in het tabblad **Papier/Kwaliteit** het juiste papiertype in de vervolgkeuzelijst **Media** in het deelvenster **Ladekeuze**. Kies vervolgens het juiste afdrukkwaliteit in de vervolgkeuzelijst **Instelling afdrukkwaliteit**.
  - Klik op **Geavanceerd** in het gedeelte **Papier/uitvoer** en selecteer het papierformaat uit de vervolgkeuzelijst **Papierformaat**.



---

**OPMERKING:** Als u het **Papierformaat** wijzigt, zorg er dan voor dat u het correcte papier hebt geplaatst en dat u het overeenkomstige papierformaat op het bedieningspaneel van de printer hebt ingesteld.

---

Voor meer afdrukopties, zie [Tips voor geslaagd afdrukken](#).

5. Klik op **OK** om af te drukken.

### Afdrukken op beide zijden van de pagina (OS X)

1. In het menu **Bestand** in uw software kiest u **Afdrukken**.
2. In het dialoogvenster Afdrukken kiest u in de vervolgkeuzelijst voor **Instellingen**.
3. Kies hoe u de dubbelzijdige afdrukken wilt binden en klik op **Afdrukken**.

## Afdrukken met maximum aantal dpi

Gebruik de modus maximum dpi om scherpe afbeeldingen van hoge kwaliteit op fotopapier af te drukken.

Afdrukken met Maximum dpi duurt langer dan wanneer u afdrukt met andere instellingen en bestanden nemen meer schijfruimte in beslag.



## Afdrukken met maximale dpi (Windows)

1. Selecteer **Afdrukken** in uw software.
2. Zorg ervoor dat uw printer is geselecteerd.
3. Klik op de knop waarmee u het dialoogvenster **Eigenschappen** opent.

Afhankelijk van uw softwaretoepassing heeft deze knop de naam **Eigenschappen**, **Opties**, **Printerinstellingen**, **Printereigenschappen**, **Printer** of **Voorkeuren**.



**OPMERKING:** Maak de wijzigingen in de HP-software die bij de printer is geleverd om de afdrুকinstellingen voor alle afdruktaken in te stellen. Zie [Hulpprogramma's printerbeheer](#) voor meer informatie over de HP-software.

4. Klik op de tab **Papier/Kwaliteit**.
5. Selecteer in de vervolgkeuzelijst **Afdruk materiaal** een geschikt papier type.
6. Klik op de knop **Geavanceerd**.
7. Selecteer **Ja** bij **Printerfuncties** in het vervolgkeuzemenu **Afdrukken in maximum dpi**.
8. Selecteer een papierformaat in de vervolgkeuzelijst **Grootte**.



**OPMERKING:** Als u het **Papierformaat** wijzigt, zorg er dan voor dat u het correcte papier hebt geplaatst en dat u het overeenkomstige papierformaat op het bedieningspaneel van de printer hebt ingesteld.

9. Klik op **OK** om de geavanceerde opties te sluiten.
10. Bevestig de **Afdrukstand** in het tabblad **Indeling** en klik vervolgens op **OK** om af te drukken.

## Afdrukken met behulp van max. dpi (OS X)

1. In het menu **Bestand** in uw software kiest u **Afdrukken**.
2. Zorg ervoor dat uw printer is geselecteerd.
3. Stel de afdrukopties in.

Als het gedeelte **Opties** in het dialoogvenster **Afdrukken** niet wordt weergegeven, klik dan op **Details weergeven**.



**OPMERKING:** De volgende opties zijn beschikbaar voor uw printer. De positie van de opties kan verschillen van toepassing tot toepassing.

- a. Kies in het pop-upmenu **Papierformaat** Het juiste papierformaat.



**OPMERKING:** Als u het **Papierformaat** wijzigt, zorg er dan voor dat u het correcte papier hebt geplaatst en dat u het overeenkomstige papierformaat op het bedieningspaneel van de printer hebt ingesteld.

- b. Kies uit het pop-upmenu **Papiersoort/Kwaliteit** en kies vervolgens de volgende instellingen:
  - **Papiertype:** Het juiste papier type
  - **Kwaliteit: Maximum dpi**
4. Selecteer desgewenst nog andere afdrukinstellingen en klik op **Afdrukken**.

# Tips voor geslaagd afdrukken

Software-instellingen geselecteerd in de print driver zijn enkel van toepassing op afdrukken, niet op kopiëren of scannen.

U kunt uw document op beide zijden van het vel papier afdrukken. Zie [Afdrukken aan beide zijden \(dubbelzijdig afdrukken\)](#) voor meer informatie.

## Inkttips

- Raadpleeg [Afdrukproblemen oplossen](#) voor meer informatie als de afdrukkwaliteit onaanvaardbaar is.
- Gebruik originele HP inktcartridges.

HP-inktkartridges zijn ontworpen voor en getest op HP-printers en HP-papier, zodat u altijd bent verzekerd van fantastische resultaten.



**OPMERKING:** HP kan de kwaliteit of betrouwbaarheid van materiaal dat niet van HP is, niet garanderen. Onderhoud of herstellingen aan het apparaat die nodig zijn door het gebruik van dergelijk materiaal, worden niet gedekt door de garantie.

Als u gelooft dat u oorspronkelijke HP-cartridges hebt gekocht, surf dan naar [www.hp.com/go/anticounterfeit](http://www.hp.com/go/anticounterfeit).

- Plaats de zwarte cartridge en de kleurencartridge zoals aangegeven.  
Zie [Inktcartridges vervangen](#) voor meer informatie.
- Controleer de geschatte inktniveau in de cartridges om er zeker van te zijn dat er voldoende inkt is.  
Waarschuwingen en indicatorlampjes voor het inktniveau bieden uitsluitend schattingen om te kunnen plannen.  
Zie [De geschatte inktniveaus bekijken](#) voor meer informatie.



**OPMERKING:** Wanneer u een waarschuwingsbericht voor een laag inktniveau krijgt, overweeg dan om een vervangcartridge klaar te houden om eventuele afdruckertragingen te vermijden. U hoeft de printcartridges niet te vervangen voor de afdrukkwaliteit onaanvaardbaar wordt.

- Schakel de printer altijd uit met  (de Aan/uit-knop) zodat de printer tijd heeft om de spuitkoppen te beschermen.

## Tips voor het plaatsen van papier

Zie ook [Plaats papier](#) voor meer informatie.

- Zorg ervoor dat het papier correct in de lade is geplaatst en dat het overeenkomt met het momenteel ingestelde papierformaat voor de printer. Bij het sluiten van de lade moet u worden gevraagd om het papierformaat te bevestigen of in te stellen. Zie [Plaats papier](#) voor meer informatie.
- Plaats een stapel papier (niet slechts een pagina). Al het papier in de stapel moet van hetzelfde formaat en dezelfde soort zijn om een papierstoring te voorkomen.
- Plaats het papier met de afdrukszijde naar beneden.
- Zorg dat het papier plat in de invoerlade ligt en dat de randen niet omgevouwen of gescheurd zijn.
- Verschuif de papierbreedtegeleider in de invoerlade totdat deze vlak tegen het papier aanligt. Zorg ervoor dat de geleiders het papier niet buigen in de lade.

## Tips voor printerinstellingen (Windows)

- Om de standaardinstellingen te wijzigen, klikt u op **Afdrukken, scannen en faxen.**, en vervolgens op **Voorkeuren instellen** in de HP-printersoftware.  
Afhankelijk van het besturingssysteem dat u gebruikt, gaat u op een van de volgende manieren te werk om de printersoftware te openen:
  - **Windows 8.1:** Klik op de pijl naar beneden in de linkerbenedenhoek van het Start-scherm en selecteer de printernaam.
  - **Windows 8:** Klik met de rechtermuisknop op een leeg gebied van het Start-scherm en klik op **Alle apps** op de app-balk en selecteer de printernaam.
  - **Windows 7, Windows Vista en Windows XP:** Klik in het bureaublad op **Start**, selecteer **Alle programma's**, klik op **HP** en klik op de map van de printer. Selecteer dan het pictogram met de printernaam.
- Om het aantal pagina's per blad te kiezen, selecteert u in het tabblad **Indeling** van het printerstuurprogramma de juiste optie in de vervolgkeuzelijst **Pagina's per blad**.
- De richting van de pagina stelt u in de interface van uw softwaretoepassing in.
- Voor meer afdrukopties klikt u in het tabblad **Indeling** of **Papier/kwaliteit** van het printerstuurprogramma op **Geavanceerd** om het dialoogvenster **Geavanceerde opties** te openen.



**OPMERKING:** De voorbeeldweergave in het tabblad **Indeling** kan geen voorstelling geven van wat u hebt geselecteerd in de vervolgkeuzelijsten **Indeling pagina's per vel**, **Brochure**, of **Paginranden**.

- **Afdrukken in grijstinten:** Hiermee kunt u documenten in zwart-wit afdrukken en wordt dus alleen de zwarte inkt gebruikt. Selecteer **Alleen zwarte inkt** en klik dan op **OK**.
  - **Layout pagina's per vel:** Helpt u te bepalen in welke volgorde de pagina's moeten liggen als u het document afdrukt in meer dan twee pagina's per vel.
  - **Afdrukken zonder rand:** Selecteer deze optie om foto's zonder rand af te drukken. Niet alle papersoorten zijn geschikt voor deze optie. Er verschijnt een waarschuwingpictogram naast de optie als de gekozen papersoort in de vervolgkeuzelijst **Media** niet wordt ondersteund.
  - **Lay-out bewaren:** Deze functie werkt alleen met dubbelzijdig afdrukken. Als de afbeelding groter is dan het afdrukbare gebied, selecteer deze functie dan om de grootte van de pagina-inhoud aan te passen aan de smallere marges, zodat er geen extra pagina's worden afgedrukt.
  - **HP Real Life-technologieën:** Deze functie maakt afbeeldingen en grafische elementen egalere en scherper, voor een betere afdrukkwaliteit.
  - **Brochure:** Een document met meerdere pagina's afdrukken als brochure. Hierbij worden twee pagina's op iedere zijde van het blad geplaatst, dat dan kan worden dichtgevouwen in de helft van het vel papier. Selecteer een bindingsmethode in de vervolgkeuzelijst en klik vervolgens op **OK**.
    - **Brochure-LinksBinden:** De brochure wordt aan de linkerzijde ingebonden. Selecteer deze optie als u van links naar rechts leest.
    - **Brochure-RechtsBinden:** De brochure wordt aan de rechterzijde ingebonden. Selecteer deze optie als u van rechts naar links leest.
  - **Paginaranden:** Zorg ervoor dat u randen aan de pagina's toevoegt als u het document in twee of meer pagina's per blad afdrukt.
- Om tijd te besparen, kunt u gebruikmaken van afdruksnelkoppelingen met afdrukvoorkeuren. In een afdruksnelkoppeling worden de opties bewaard die u hebt ingesteld voor een bepaalde afdruktaak,

zodat u al deze opties in één muisklik kunt instellen. Ga hiervoor naar het tabblad **Afdruksnelkoppeling**, selecteer een afdruksnelkoppeling en klik dan op **OK**.

Om een nieuwe afdruksnelkoppeling te maken, nadat u de instellingen hebt gewijzigd in het tabblad **Layout** of **Papier/kwaliteit**, klikt u op het tabblad **Afdruksnelkoppelingen** en dan op **Opslaan als** en voert u een naam in, en klikt u op **OK**.

Om een afdruksnelkoppeling te verwijderen, selecteert u die en klikt u op **Verwijderen**.



---

**OPMERKING:** De standaardsnelkoppelingen kunnen niet worden verwijderd.

---

### Tips voor printerinstellingen (OS X)

- Gebruik op het dialoogvenster Afdrukken het vervolgkeuzemenu **Papierformaat** om het formaat te selecteren van het papier dat in de printer is geplaatst.
- Kies op het dialoogvenster Afdrukken het pop-upmenu **Papiersoort/kwaliteit** om de juiste papiersoort en -kwaliteit te selecteren.
- Om een zwart-wit document met enkel zwarte inkt af te drukken, moet u kiezen voor **Papiertype/kwaliteit** in het pop-upmenu. Klik dan op de driehoek Kleuropties en kies voor **Grijstinen** uit het pop-upmenu Kleur en selecteer **Enkel zwarte inktcartridge**.

### Notities

- HP-inktkartridges zijn ontworpen voor en getest op HP-printers en HP-papier, zodat u altijd bent verzekerd van fantastische resultaten.



---

**OPMERKING:** HP kan de kwaliteit of betrouwbaarheid van materiaal dat niet van HP is, niet garanderen. Onderhoud of herstellingen aan het apparaat die nodig zijn door het gebruik van dergelijk materiaal, worden niet gedekt door de garantie.

Als u gelooft dat u oorspronkelijke HP-cartridges hebt gekocht, surf dan naar [www.hp.com/go/anticounterfeit](http://www.hp.com/go/anticounterfeit).

---

- Waarschuwingen en indicatorlampjes voor het inktniveau bieden uitsluitend schattingen om te kunnen plannen.



---

**OPMERKING:** Wanneer u een waarschuwingsbericht voor een laag inktniveau krijgt, overweeg dan om een vervangcartridge klaar te houden om eventuele afdrukvertragingen te vermijden. U hoeft de printcartridges niet te vervangen voor de afdrukkwaliteit onaanvaardbaar wordt.

---

## Afdrukken met AirPrint™

Afdrukken door middel van AirPrint van Apple wordt ondersteund voor iOS 4.2 en Mac OS X 10.7 of later. Gebruik AirPrint om draadloos vanaf een iPad (iOS 4.2), iPhone (3GS of later), of iPod touch (derde generatie of later) af te drukken in de volgende mobiele toepassingen:

- Mail
- Foto's
- Safari
- Ondersteunde toepassingen van derden, bijvoorbeeld Evernote

Om AirPrint te kunnen gebruiken, moet u voor het volgende zorgen:

- De printer moet op hetzelfde netwerk als uw toestel met AirPrint zijn aangesloten. Ga naar [www.hp.com/go/mobileprinting](http://www.hp.com/go/mobileprinting) voor meer informatie over het gebruik van AirPrint en over welke HP-producten compatibel zijn met AirPrint.
- Laad papier dat overeenstemt met de papierinstellingen van de printer (zie [Plaats papier](#) voor meer informatie). De nauwkeurige instelling van het formaat van het geladen papier zorgt ervoor dat een mobiel apparaat weet welk papierformaat er wordt afgedrukt.

---

# 4 Kopiëren en scannen

- [Kopiëren](#)
- [Scannen](#)

## Kopiëren

### Om documenten te kopiëren

1. Zorg ervoor dat er papier in de hoofdlade is geplaatst. Raadpleeg [Plaats papier](#) voor meer informatie.
2. Plaats uw origineel met de bedrukte zijde naar beneden op de glasplaat van de scanner of met de bedrukte zijde naar boven in de documentinvoer.

Zie [Een origineel op de glasplaat plaatsen](#) of [Plaats een origineel in de documentinvoer](#) voor meer informatie.

3. Raak **Kopiëren** aan op het scherm van het bedieningspaneel van de printer.
4. Schuif naar boven of naar beneden om het aantal kopieën aan te geven.

---

 **TIP:** Om van deze instellingen de standaardinstellingen voor toekomstige opdrachten te maken, drukt u op het scherm van het bedieningspaneel van de printer op **Kopiëren**, vervolgens op  (**Kopieerinstellingen**), en ten slotte op **Huidige instellingen opslaan**.

---

5. Raak **Zwart** of **Kleur** aan om te beginnen met kopiëren.

### Kopieerinstellingen

U kunt kopieertaken aanpassen met de verschillende beschikbare instellingen op het bedieningspaneel van de printer.

Druk in het menu **Kopiëren** op  (**Kopieerinstellingen**) en wijzig de gewenste instellingen.

- Dubbelzijdig
- Kopie identiteitskaart
- Kwaliteit
- Lichter/donkerder
- Formaat wijzigen
- Sorteren
- Margeverschuiving
- Verbeteringen
- Huidige instellingen opslaan
- Instellingen terugzetten

# Scannen

U kunt documenten, foto's en andere papiersoorten scannen en ze naar diverse bestemmingen zoals een computer of een e-mailadres sturen.

Bij het scannen van documenten met de HP-printersoftware kunt u scannen naar een formaat waarin kan worden gezocht en wijzigingen kunnen worden aangebracht.

Bij het scannen van een origineel zonder randen moet u de glasplaat van de scanner gebruiken in plaats van de documentinvoer.



**OPMERKING:** Sommige scanfuncties zijn alleen beschikbaar nadat u de HP-software hebt geïnstalleerd.



**TIP:** Zie [Scanproblemen oplossen](#) als u problemen hebt met het scannen van documenten.

- [Scannen naar een computer](#)
- [Scannen naar geheugenapparaat](#)
- [Naar e-mail scannen](#)
- [Scannen met Webscan](#)
- [Documenten scannen als bewerkbare tekst](#)

## Scannen naar een computer

Vooraleer u naar een computer scant, moet u ervoor zorgen dat u de HP-printersoftware reeds hebt geïnstalleerd. De printer en de computer moeten zijn aangesloten en ingeschakeld.

Daarnaast moet, op Windows-computers, de HP-software werken voor u scant.

U kunt de HP-printersoftware gebruiken om documenten in te scannen als bewerkbare tekst. Zie [Documenten scannen als bewerkbare tekst](#) voor meer informatie.

### Om de functie Scannen naar een computer in te activeren (Windows)

De functie Scannen naar een computer is in de fabrieksinstellingen geactiveerd. Volg deze instructies als de functie werd uitgeschakeld en u ze weer wilt inschakelen (met Ethernet-kabel of draadloze verbinding).

1. Open de HP-printersoftware.
2. Ga naar het gedeelte **Scannen**.
3. Klik op **Scannen naar computer beheren**.
4. Klik op **Activeren**.

### Om de functie Scannen naar een computer in te activeren (OS X)

De functie Scannen naar een computer is in de fabrieksinstellingen geactiveerd. Volg deze instructies als de functie is gedeactiveerd en u ze opnieuw wilt activeren.

1. Open het HP Hulpprogramma.
2. Klik bij **Scaninstellingen** op **Scannen naar computer**.
3. Zorg ervoor dat **Scannen naar computer activeren** is geselecteerd.

## Een origineel scannen vanaf het bedieningspaneel van de printer

1. Plaats uw origineel met de bedrukte zijde naar beneden op de glasplaat van de scanner of met de bedrukte zijde naar boven in de documentinvoer.  
Zie [Een origineel op de glasplaat plaatsen](#) of [Plaats een origineel in de documentinvoer](#) voor meer informatie.
2. Raak **Scannen** aan en selecteer **Computer**.
3. Raak een computer aan waar u naar wilt scannen.
4. Kies het gewenste type of scanprofiel.
5. Raak **Start scannen** aan.

## Een origineel scannen vanuit de HP-printersoftware (Windows)

1. Plaats uw origineel met de bedrukte zijde naar beneden op de glasplaat van de scanner of met de bedrukte zijde naar boven in de documentinvoer.  
Zie [Een origineel op de glasplaat plaatsen](#) of [Plaats een origineel in de documentinvoer](#) voor meer informatie.
  2. Ga, afhankelijk van het besturingssysteem, op een van de volgende manieren te werk:
    - **Windows 8.1:** Klik op de pijl naar beneden in de linkerbenedenhoek van het Start-scherm en selecteer de printernaam.
    - **Windows 8:** Klik met de rechtermuisknop op een leeg gebied van het Start-scherm en klik op **Alle apps** op de app-balk en selecteer de printernaam.
    - **Windows 7, Windows Vista en Windows XP:** Klik in het bureaublad op **Start**, selecteer **Alle programma's**, klik op **HP** en klik op de map van de printer. Selecteer dan het pictogram met de printernaam.
  3. Klik op het pictogram **Afdrukken, scannen en faxen**, en selecteer vervolgens **Een document of foto scannen**.
  4. Selecteer het type scan dat u wenst via het snelmenu en klik dan op **Scannen**.
- 
-  **OPMERKING:** Indien **Scanvoorbeeld weergeven** werd geselecteerd, kunt u aanpassingen uitvoeren op gescande afbeeldingen in het voorbeeldscherm.
- 
5. Selecteer **Opslaan** indien u de toepassing open wenst te houden voor een andere scan, of selecteer **Voltooid** om de toepassing te verlaten.

Nadat de scan is opgeslagen, zal Windows Verkenner openen in de map waarin de scan werd opgeslagen.

## Een origineel scannen vanuit de HP-printersoftware (OS X)

1. Open HP Scan.  
U vindt HP Scan in de map **Toepassingen/Hewlett-Packard** op het hoogste niveau van de harde schijf.
2. Klik op **Scannen**.
3. Kies het gewenste scanprofiel en volg de instructies op het scherm.

## Scannen naar geheugenapparaat

Vanaf het bedieningspaneel van de printer kunt u rechtstreeks naar een USB-stick scannen zonder gebruik van een computer of de HP-printersoftware die bij de printer is geleverd.





---

**OPMERKING:** U kunt de HP software ook gebruiken om documenten in te scannen als bewerkbare tekst. Zie [Documenten scannen als bewerkbare tekst](#) voor meer informatie.

---

### Een origineel scannen naar een geheugenkaart vanaf het bedieningspaneel van de printer

1. Plaats uw origineel met de bedrukte zijde naar beneden op de glasplaat van de scanner of met de bedrukte zijde naar boven in de documentinvoer.  
Zie [Een origineel op de glasplaat plaatsen](#) of [Plaats een origineel in de documentinvoer](#) voor meer informatie.
2. Plaats een USB-stick. Zie [Plaats een USB-stick](#) voor meer informatie.
3. Raak **Scannen** aan en selecteer vervolgens **Geheugenapparaat**.
4. Maak indien nodig wijzigingen aan de scanopties.
5. Raak **Start scannen** aan.

## Naar e-mail scannen

De Scannen-naar-e-mail-app is een toepassing waarmee u rechtstreeks vanaf uw HP e-All-in-One printer snel foto's en documenten kunt scannen en ze naar de opgegeven e-mailadressen kunt sturen. U kunt uw e-mailaders instellen, inloggen op uw accounts met de gegeven PIN-codes en vervolgens uw documenten inscannen en e-mailen.

Dit gedeelte bevat de volgende onderwerpen:

- [Scannen-naar-e-mail instellen](#)
- [Scannen naar e-mail gebruiken](#)
- [Accountinstellingen wijzigen](#)

## Scannen-naar-e-mail instellen

### Om scannen-naar-e-mail instellen

1. Activeer Webservices op de printer. Zie [Webservices instellen](#) voor meer informatie.
2. Raak **Scannen** aan en raak vervolgens **E-mail** aan.
3. Druk in het scherm **Welkom** op **Doorgaan**.
4. Druk in het kadertje **E-mail**: om uw e-mailadres in te voeren en druk vervolgens op **Gereed**.
5. Druk op **Doorgaan**.
6. Er wordt een PIN-code naar het ingevoerde e-mailadres gestuurd. Druk op **Doorgaan**.
7. Druk op **PIN** om uw PIN-code in te voeren en druk vervolgens op **Gereed**.
8. Druk op **E-mailadres opslaan** of **Automatische login**, afhankelijk van hoe u wilt dat de printer uw logingegevens opslaat.
9. Selecteer uw scantype door te drukken op **Foto** of **Document**.
10. Voor foto's selecteert u de scaninstellingen en drukt u op **Doorgaan**.  
Voor documenten gaat u verder met de volgende stap.
11. Controleer het e-mailadres en druk op **Doorgaan**.

12. Raak **Naar e-mail scannen** aan.
13. Druk op **OK** als de scan is voltooid en druk vervolgens op **Ja** om nog een e-mail te sturen of op **Nee** om af te sluiten.

## Scannen naar e-mail gebruiken

### Om scannen naar e-mail te gebruiken

1. Plaats uw origineel met de bedrukte zijde naar beneden op de glasplaat van de scanner of met de bedrukte zijde naar boven in de documentinvoer. Zie Een origineel op de glasplaat plaatsen of Plaats een origineel in de documentinvoer voor meer informatie.
2. Raak **Scannen** aan en raak vervolgens **E-mail** aan.
3. Selecteer op het scherm van het bedieningspaneel de account die u wilt gebruiken en druk op **Doorgaan**.



**OPMERKING:** Selecteer **Mijn account staat niet in de lijst** als u geen account hebt. U wordt gevraagd om uw e-mailadres in te voeren waarop u een PIN-code zult ontvangen.

4. Voer de pincode in indien dit wordt gevraagd.
5. Selecteer uw scantype door te drukken op **Foto** of **Document**.
6. Voor foto's selecteert u de scaninstellingen en drukt u op **Doorgaan**.  
Voor documenten gaat u verder met de volgende stap.
7. Druk op **Ontvanger(s) wijzigen** om ontvangers toe te voegen of te verwijderen en druk op **Gereed** als u klaar bent.
8. Controleer het e-mailadres en druk op **Doorgaan**.
9. Raak **Naar e-mail scannen** aan.
10. Druk op **OK** als de scan is voltooid en druk vervolgens op **Ja** om nog een e-mail te sturen of op **Nee** om af te sluiten.

## Accountinstellingen wijzigen

### Om accountinstellingen te wijzigen

1. Raak **Scannen** aan en raak vervolgens **E-mail** aan.
2. Selecteer op het scherm van het bedieningspaneel de account die u wilt wijzigen en druk op **Wijzigen**.
3. Selecteer welke instellingen u wilt wijzigen en volg de berichten op het scherm.
  - Automatische login
  - E-mailadres opslaan
  - Uit lijst verwijderen
  - PIN-code wijzigen
  - Account verwijderen

## Scannen met Webscan

Webscan is een functie van de geïntegreerde webserver waarmee u foto's en documenten kunt scannen van uw printer naar uw computer met een webbrowser.

Deze functie is zelfs beschikbaar als u de printersoftware niet op uw computer hebt geïnstalleerd.

Zie [Geïntegreerde webserver](#) voor meer informatie.



**OPMERKING:** Webscan is standaard uitgeschakeld. U kunt deze functie vanaf de EWS activeren.

Als u Webscan in de EWS niet kunt openen, is dit door uw netwerkbeheerder mogelijk uitgeschakeld. Neem contact op met uw netwerkbeheerder of met de persoon die uw netwerk heeft ingesteld voor meer informatie.

---

### Webscan gebruiken

1. Open de geïntegreerde webserver. Raadpleeg [Geïntegreerde webserver](#) voor meer informatie.
2. Klik in het tabblad **Instellingen**.
3. Klik in het gedeelte **Beveiliging** op **Beheerdersinstellingen**.
4. Selecteer **WebScan** om WebScan in te schakelen.
5. Klik op **Toepassen** en klik vervolgens op **OK**.

### Een scan maken met Webscan

Bij scannen met WebScan zijn de belangrijkste scanopties beschikbaar. Voor meer scanopties of -functies moet u de HP-printersoftware gebruiken.

1. Plaats uw origineel met de bedrukte zijde naar beneden op de glasplaat van de scanner of met de bedrukte zijde naar boven in de documentinvoer.

Zie [Een origineel op de glasplaat plaatsen](#) of [Plaats een origineel in de documentinvoer](#) voor meer informatie.

2. Open de geïntegreerde webserver. Raadpleeg [Geïntegreerde webserver](#) voor meer informatie.
3. Klik in het tabblad **Scannen**.
4. Klik in het linkerpaneel op **Webscan**, wijzig eventueel de instellingen en klik vervolgens op **Start scannen**.



**TIP:** Als u documenten als bewerkbare tekst wilt scannen, moet u de HP-software installeren die bij de printer is geleverd. Raadpleeg [Documenten scannen als bewerkbare tekst](#) voor meer informatie.

---

## Documenten scannen als bewerkbare tekst

U kunt de HP-software gebruiken om tekst in gescande documenten te converteren naar een indeling waarin u tekst kunt zoeken, kopiëren, plakken en bewerken. Hiermee kunt u brieven, krantenknipsels en vele andere documenten bewerken.

- [Documenten scannen als bewerkbare tekst](#)
- [Richtlijnen voor het scannen van documenten als bewerkbare tekst](#)

### Documenten scannen als bewerkbare tekst

Gebruik de volgende richtlijnen om documenten te scannen als bewerkbare tekst.

## Om documenten te scannen als bewerkbare tekst (Windows)

1. Plaats uw origineel met de bedrukte zijde naar beneden op de glasplaat van de scanner of met de bedrukte zijde naar boven in de documentinvoer.  
Zie [Een origineel op de glasplaat plaatsen](#) of [Plaats een origineel in de documentinvoer](#) voor meer informatie.
2. Ga, afhankelijk van het besturingssysteem, op een van de volgende manieren te werk:
  - **Windows 8.1:** Klik op de pijl naar beneden in de linkerbenedenhoek van het Start-scherf en selecteer de printernaam.
  - **Windows 8:** Klik met de rechtermuisknop op een leeg gebied van het Start-scherf en klik op **Alle apps** op de app-balk en selecteer de printernaam.
  - **Windows 7, Windows Vista en Windows XP:** Klik in het bureaublad op **Start**, selecteer **Alle programma's**, klik op **HP** en klik op de map van de printer. Selecteer dan het pictogram met de printernaam.
3. Klik op het pictogram **Afdrukken, scannen en faxen**. en selecteer vervolgens **Een document of foto scannen**.
4. Selecteer het type bewerkbare tekst dat u wilt gebruiken in de scan:

Ik wil...	Voer de volgende stappen uit
Alleen de tekst ophalen, zonder enige opmaak uit het originele document	Selecteer de snelkoppeling <b>Opslaan als bewerkbare tekst (OCR)</b> in de lijst en selecteer vervolgens <b>Text (.txt)</b> uit het vervolgkeuzemenu <b>Bestandstype</b> .
Tekst ophalen, inclusief een deel van de opmaak van het originele document	Selecteer de snelkoppeling <b>Opslaan als bewerkbare tekst (OCR)</b> in de lijst en selecteer vervolgens <b>Rich Text (.rtf)</b> uit het vervolgkeuzemenu <b>Bestandstype</b> .
Haal de tekst op en maak ze doorzoekbaar in PDF-readers	Selecteer in de lijst de snelkoppeling <b>Opslaan als PDF</b> en selecteer vervolgens <b>Doorzoekbare PDF (.pdf)</b> in het vervolgmenu <b>Bestandstype</b> .

5. Klik op **Scannen** en volg de aanwijzingen op het scherm.

## Documenten scannen als bewerkbare tekst (OS X)

1. Plaats uw origineel met de bedrukte zijde naar beneden op de glasplaat van de scanner of met de bedrukte zijde naar boven in de documentinvoer.  
Zie [Een origineel op de glasplaat plaatsen](#) of [Plaats een origineel in de documentinvoer](#) voor meer informatie.
2. Open HP Scan.  
U vindt HP Scan in de map **Toepassingen/Hewlett-Packard** op het hoogste niveau van de harde schijf.
3. Klik op de knop **Scannen**. Er verschijnt een dialoogvenster waarin om bevestiging wordt gevraagd van uw scanapparaat en de vooraf ingestelde scaninstellingen.
4. Volg de aanwijzingen op het scherm om de installatie te voltooien.
5. Selecteer als alle pagina's zijn gescand **Opslaan** uit het menu **Bestand**. Het dialoogvenster Opslaan verschijnt.
6. Selecteer het type bewerkbare tekst.

Ik wil...	Voer de volgende stappen uit
Alleen de tekst ophalen, zonder enige opmaak uit het originele document	Selecteer <b>TXT</b> in het pop-upmenu <b>Indeling</b> .
Tekst ophalen, inclusief een deel van de opmaak van het originele document	Selecteer <b>TXT</b> in het pop-upmenu <b>Indeling</b> .
Haal de tekst op en maak ze doorzoekbaar in PDF-readers	Selecteer <b>Doorzoekbare PDF</b> in het pop-upmenu <b>Indeling</b> .

## 7. Klik op **Opslaan**.

### Richtlijnen voor het scannen van documenten als bewerkbare tekst

Ga als volgt te werk om ervoor te zorgen dat de software uw documenten goed kan converteren:

- **Zorg ervoor dat de glasplaat van de scanner of het venster van de documentinvoer schoon is.**

Wanneer u de printer gebruikt om documenten te scannen, worden vegen of stof op de glasplaat of het venster van de documentinvoer mogelijk ook gescand waardoor de software het document niet meer goed kan converteren naar bewerkbare tekst.

- **Zorg ervoor dat het document juist is geplaatst**

Zorg ervoor dat het origineel correct en recht is geplaatst. Zie [Een origineel op de glasplaat plaatsen](#) of [Plaats een origineel in de documentinvoer](#) voor meer informatie.

- **Zorg ervoor dat de tekst in het document duidelijk is afgedrukt.**

Als u het document met succes naar bewerkbare tekst wilt converteren, moet het origineel duidelijk weergegeven tekst bevatten van hoge kwaliteit.

De volgende omstandigheden kunnen ertoe leiden dat de software het document niet goed kan converteren:

- De tekst van het origineel is vaag of het origineel is gekreukeld.
- De tekst is te klein.
- De structuur van het document is te complex.
- De spaties tussen de letters zijn te klein. Hierdoor kunnen in de tekst die door het OCR-programma is omgezet, tekens ontbreken of tekens worden gecombineerd. De combinatie van de tekens "rn" kan dan bijvoorbeeld worden weergegeven als "m".
- De tekst bevindt zich op een gekleurde achtergrond. De afbeeldingen op de voorgrond kunnen te veel opgaan in een gekleurde achtergrond.

- **Kies het juiste profiel.**

Selecteer een snelkoppeling of voorinstelling waarmee scannen als bewerkbare tekst mogelijk is. Deze opties gebruiken scaninstellingen waarmee u een optimale kwaliteit krijgt voor de OCR-scan.

**Windows:** Gebruik de snelkoppelingen **Bewerkbare tekst (OCR)** of **Opslaan als PDF**.

**OS X:** Gebruik de voorinstelling **Documenten**.

- **Sla het bestand op met de juiste indeling.**

Als u alleen de tekst uit het document wilt ophalen, zonder enige opmaak uit het oorspronkelijke document over te nemen, moet u een indeling voor kale tekst selecteren zoals **Text (.txt)** of **TXT**.

Als u de tekst wilt ophalen met de opmaak uit het oorspronkelijke documenten, moet u een Rich Text Format selecteren zoals **Rich Text (.rtf)** of **RTF**, of een doorzoekbaar PDF-formaat zoals **Doorzoekbare PDF (.pdf)** of **Doorzoekbare PDF** .

---

# 5 Fax

U kunt de printer gebruiken voor het verzenden en ontvangen van faxen, inclusief kleurenfaxen. U kunt het verzenden van faxen op een later tijdstip plannen en telefoonboekcontacten instellen om snel en gemakkelijk faxen te verzenden naar veelgebruikte nummers. Op het bedieningspaneel van de printer kunt u ook een aantal faxopties instellen, zoals de resolutie en het contrast tussen licht en donker op de faxen die u verzendt.

---

 **OPMERKING:** Zorg ervoor dat u de printer correct hebt ingesteld voordat u begint met faxen. U kunt controleren of de fax correct is ingesteld door de faxinstallatietest vanaf het bedieningspaneel van de printer uit te voeren.

[Klik hier voor meer informatie online over faxinstellingen en testen.](#)

---

- [Een fax verzenden](#)
- [Een fax ontvangen](#)
- [Telefoonboekcontacten instellen](#)
- [Faxinstellingen wijzigen](#)
- [Faxen en digitale telefoonservices](#)
- [Fax over internetprotocol \(FoIP\)](#)
- [Rapporten gebruiken](#)

## Een fax verzenden

U kunt een fax op verschillende manieren verzenden, afhankelijk van uw situatie of behoefte.

- [Een standaardfax verzenden](#)
- [Een standaardfax vanaf de computer verzenden](#)
- [Een fax verzenden vanaf een telefoon](#)
- [Een fax verzenden met handsfree kiezen](#)
- [Een fax verzenden vanuit het geheugen](#)
- [Een fax verzenden naar meerdere ontvangers](#)
- [Fax verzenden in foutcorrectiemodus](#)

## Een standaardfax verzenden

U kunt met het bedieningspaneel van de printer eenvoudig een fax in zwart-wit of in kleuren van een of meer pagina's verzenden.

---

 **OPMERKING:** Als u een afgedrukte bevestiging wilt van faxberichten die goed zijn verzonden, moet u de optie faxbevestiging inschakelen.

---

## Een standaardfax verzenden vanaf het bedieningspaneel van de printer

1. Plaats uw origineel met de bedrukte zijde naar beneden op de glasplaat van de scanner of met de bedrukte zijde naar boven in de documentinvoer.

Zie [Een origineel op de glasplaat plaatsen](#) of [Plaats een origineel in de documentinvoer](#) voor meer informatie.

2. Raak **Fax** aan op het scherm van het bedieningspaneel van de printer.
3. Raak **Nu versturen** aan.
4. Voer het faxnummer in met behulp van het toetsenblok.

---

 **TIP:** Als u een pauze wilt invoegen in het faxnummer dat u invoert, raakt u \* herhaaldelijk aan totdat er een streepje (-) op het scherm verschijnt.

---

5. Raak **Zwart** of **Kleur** aan.

Als de printer een origineel in de documentinvoer detecteert, wordt dit document naar het ingevoerde nummer gestuurd.

---

 **TIP:** Als u van de ontvanger te horen krijgt dat de kwaliteit van de door u verzonden fax niet goed is, kunt u de resolutie of het contrast van uw fax wijzigen.

---

## Een standaardfax vanaf de computer verzenden

U kunt een document rechtstreeks vanaf uw computer faxen zonder het eerst af te drukken.

Om deze functie te gebruiken, moet u ervoor zorgen dat u de HP-printersoftware op uw computer hebt geïnstalleerd, dat de printer is aangesloten op een werkende telefoonlijn en dat de faxfunctie correct is ingesteld en correct werkt.

### Een standaardfax vanaf de computer verzenden (Windows)

1. Open het document dat u wilt faxen op uw computer.
2. Klik op **Afdrukken** in het menu **Bestand** van uw softwaretoepassing.
3. Selecteer in de lijst **Naam** de printer met het woord "**fax**" in de naam.
4. Als u instellingen wilt wijzigen (als u bijvoorbeeld het document als zwart-witfax of als kleurenfax wilt verzenden), klikt u op de knop waarmee het dialoogvenster **Eigenschappen** wordt geopend. Afhankelijk van uw softwaretoepassing heeft deze knop de naam **Eigenschappen**, **Opties**, **Printerinstellingen**, **Printer** of **Voorkeuren**.
5. Nadat u instellingen hebt gewijzigd, klikt u op **OK**.
6. Klik op **Afdrukken** of **OK**.
7. Geef het faxnummer en andere informatie voor de bestemming op, wijzig eventueel instellingen voor de fax en klik vervolgens op **Fax verzenden**. De printer begint het faxnummer te vormen en het document te faxen.

### Om een standaardfax vanaf de computer te verzenden (OS X)

1. Open het document dat u wilt faxen op uw computer.
2. In het menu **Bestand** van uw software klikt u op **Afdrukken**.
3. Selecteer de printer met "**Fax**" in de naam.



4. Voer een faxnummer of een naam van uw Contacten met een faxnummerinvoer in.
5. Als u de faxinformatie hebt ingevuld, klikt u op **Fax**.

## Een fax verzenden vanaf een telefoon

U kunt een fax verzenden via uw extra telefoon. Hierdoor kunt u met de toekomstige ontvanger praten vooraleer u de fax verzendt.

### Om een fax via een extra telefoon te verzenden

1. Plaats uw origineel met de bedrukte zijde naar beneden op de glasplaat van de scanner of met de bedrukte zijde naar boven in de documentinvoer.

Zie [Een origineel op de glasplaat plaatsen](#) of [Plaats een origineel in de documentinvoer](#) voor meer informatie.

2. Kies het nummer met behulp van het toetsenblok op de telefoon die op de printer is aangesloten.

Als de ontvanger de telefoon opneemt, informeer hem dan dat hij na enkele faxtonen een fax zou moeten ontvangen op zijn faxmachine. Als een faxapparaat de oproep beantwoordt, hoort u de faxtonen van het ontvangende apparaat.

3. Raak **Fax** aan op het scherm van het bedieningspaneel van de printer.
4. Druk op **Verzenden en ontvangen**.
5. Raak **Fax verzenden** aan.
6. Als het origineel op de glasplaat van de scanner is geplaatst, druk dan op **Gebruik glasplaat**.
7. Druk op **Zwart** of op **Kleur** als u klaar bent om de fax te verzenden.



---

**OPMERKING:** Indien gevraagd, kies **Fax verzenden**.

---

De telefoonlijn is stil terwijl de fax wordt verzonden. Als u nadien nog met de ontvanger wilt spreken, moet u aan de lijn blijven tot de fax volledig is verzonden. Als uw gesprek met de ontvanger was afgelopen, kunt u de telefoon ophangen van zodra de fax wordt verzonden.

## Een fax verzenden met handsfree kiezen

Als u een fax verzendt met behulp van handsfree kiezen, kunt u de kiestonen, telefonische aanwijzingen en andere geluiden horen via de luidsprekers op de printer. Hierdoor kunt u reageren op aanwijzingen tijdens het kiezen en de kiessnelheid zelf bepalen.



---

**TIP:** Indien u een belkaart gebruikt en uw PIN-code niet snel genoeg invoert, kan de printer te snel beginnen met het sturen van faxtonen en ervoor zorgen dat uw PIN-code niet wordt herkend door de belkaartdienst. Als dat het geval is, kunt u een telefoonboekcontact maken om de PIN-code voor u belkaart op te slaan. Zie [Telefoonboekcontacten instellen](#) voor meer informatie.



---

**OPMERKING:** Zorg dat het geluid hard genoeg is om de kiestoon te horen.

---

### Een fax verzenden met behulp van handsfree kiezen via het bedieningspaneel van de printer



1. Plaats uw origineel met de bedrukte zijde naar beneden op de glasplaat van de scanner of met de bedrukte zijde naar boven in de documentinvoer.

Raadpleeg [Een origineel op de glasplaat plaatsen](#) of [Plaats een origineel in de documentinvoer](#) voor meer informatie.

2. Raak **Fax** aan op het scherm van het bedieningspaneel van de printer.

3. Druk op **Nieuwe fax verzenden**.
4. Raak **Zwart** of **Kleur** aan.
5. Als u de kiestoon hoort, voert u het nummer in met behulp van het toetsenbord op het bedieningspaneel van de printer.
6. Volg de eventuele aanwijzingen op het scherm.

---

 **TIP:** Als u een belkaart gebruikt om een fax te verzenden en u uw PIN-code als een telefoonboekcontact hebt opgeslagen, kunt u, op het moment dat naar nuw PIN-code wordt gevraagd, op  (Telefoonboek) drukken om het telefoonboekcontact waaronder u uw PIN-code hebt opgeslagen, te selecteren.

---

Uw fax wordt verzonden als het ontvangende faxapparaat reageert.

## Een fax verzenden vanuit het geheugen

U kunt een zwart-witfax naar het geheugen scannen en vervolgens de fax vanuit het geheugen verzenden. Deze functie is handig wanneer het faxnummer dat u probeert te bereiken bezet of tijdelijk niet beschikbaar is. De originelen worden door de printer in het geheugen gescand. Als er een verbinding met het ontvangende faxapparaat tot stand is gebracht, worden de originelen verzonden. Als de pagina's door de printer in het geheugen zijn gescand, kunt u de originelen direct uit de lade van de documentinvoerlade of van de glasplaat van de scanner halen.

---

 **OPMERKING:** U kunt alleen een zwart-witfax vanuit het geheugen verzenden.

---

### Een fax verzenden vanuit het geheugen

1. Zorg ervoor dat **Scan- en faxmethode** is ingeschakeld.
  - a. Raak **Installatie** aan op het scherm van het bedieningspaneel van de printer.
  - b. Raak **Faxinstellingen** aan en raak vervolgens **Voorkeuren** aan.
  - c. Schakel **Scan- en faxmethode** in.
2. Plaats uw origineel met de bedrukte zijde naar boven in de documentinvoer.  
Zie [Plaats een origineel in de documentinvoer](#) voor meer informatie.
3. Raak **Fax** aan op het scherm van het bedieningspaneel van de printer.
4. Raak **Nu versturen** aan.
5. Als het origineel op de glasplaat van de scanner is geplaatst, druk dan op **Gebruik glasplaat**.

---

 **OPMERKING:** Als u **Gebruik glasplaat** selecteert, dan zal de printer de methode voor de verzending van een standaardfax volgen. Zie [Een standaardfax verzenden](#) voor meer informatie over de verzending van een standaardfax

---

6. Voer het faxnummer in door middel van het toetsenblok, druk op  (Telefoonboek) om een telefoonboekcontact of een eerder gedraaid of ontvangen nummer te selecteren.
7. Raak **Zwart** aan.

De printer scant de originelen naar het geheugen en de fax wordt verzonden als het ontvangende faxapparaat beschikbaar is.

## Een fax verzenden naar meerdere ontvangers

U kunt een fax verzenden naar meerdere ontvangers door een telefoonboekgroep te maken die bestaat uit twee of meerdere individuele ontvangers.

### Om een fax naar meerdere ontvangers te verzenden door middel van een telefoonboekgroep

1. Plaats uw origineel met de bedrukte zijde naar beneden op de glasplaat van de scanner of met de bedrukte zijde naar boven in de documentinvoer.

Raadpleeg [Een origineel op de glasplaat plaatsen](#) of [Plaats een origineel in de documentinvoer](#) voor meer informatie.

2. Raak **Fax** aan op het scherm van het bedieningspaneel van de printer.
3. Raak **Nu versturen** aan.
4. Als het origineel op de glasplaat van de scanner is geplaatst, druk dan op **Gebruik glasplaat**.

5. Druk op  (Telefoonboek).
6. Druk op  (**Telefoonboekgroep**).
7. Druk op naam van de telefoonboekgroep.
8. Raak **Fax verzenden** aan.

Als de printer een origineel in de documentinvoer detecteert, wordt het document naar elk nummer van de telefoonboekgroep verzonden.

---

 **TIP:** Als u van de ontvanger te horen krijgt dat de kwaliteit van de door u verzonden fax niet goed is, kunt u de resolutie of het contrast van uw fax wijzigen.

---

## Fax verzenden in foutcorrectiemodus

**Foutcorrectiemodus** (ECM) voorkomt gegevensverlies door slechte telefoonlijnen door fouten te detecteren die voorkomen tijdens de overdracht en automatisch te verzoeken dat het foute gedeelte opnieuw wordt overgedragen. De telefoonkosten blijven hetzelfde of nemen zelfs af, op goede telefoonlijnen. Op slechte telefoonlijnen verhoogt ECM de verzendtijd en telefoonkosten maar wordt het verzenden van de gegevens veel betrouwbaarder. De standaardinstelling is **Aan**. Schakel ECM uitsluitend uit als de telefoonkosten sterk stijgen en als u slechtere kwaliteit in ruil voor lagere kosten kunt accepteren.

Als u ECM uitschakelt:

- worden de kwaliteit en transmissiesnelheid van verzonden en ontvangen faxen beïnvloed.
- wordt de **Faxsnelheid** automatisch ingesteld op **Normaal**.
- kunt u geen kleurenfaxen meer verzenden of ontvangen.

### De instelling Licht./Donkerder wijzigen vanaf het bedieningspaneel

1. Raak **Installatie** aan op het scherm van het bedieningspaneel van de printer.
2. Raak **Faxinstellingen** aan.
3. Raak **Voorkeuren** aan.
4. Raak **Foutcorrectiemodus** aan om in- of uit te schakelen.
5. Selecteer **Aan** of **Uit**.

## Een fax ontvangen

U kunt automatisch of handmatig faxen ontvangen. Indien u de optie **Automatisch antwoorden** uitschakelt, moet u faxen handmatig ontvangen. Indien u de optie **Automatisch antwoorden** inschakelt (de standaardinstelling), dan beantwoordt de printer automatisch inkomende oproepen en worden faxen ontvangen na het aantal keer overgaan dat is opgegeven via de instelling **Hoe vaak overgaan**. (De standaard instelling **Hoe vaak overgaan** is vijf keer overgaan.)

Als u een faxbericht op papier van het formaat Legal of groter ontvangt, terwijl de printer niet is ingesteld op het gebruik van dat papierformaat, wordt het faxbericht automatisch verkleind zodat het op het geplaatste papier past. Als u de functie **Automatische verkleining** hebt uitgeschakeld, drukt de printer het faxbericht op twee pagina's af.



---

**OPMERKING:** Als u een document aan het kopiëren bent wanneer een fax binnenkomt, wordt de fax opgeslagen in het printergeheugen totdat het kopiëren is voltooid.

---

- [Een fax handmatig ontvangen](#)
- [Back-upfaxontvangst instellen](#)
- [Ontvangen faxen vanuit het geheugen opnieuw afdrukken](#)
- [Faxen doorsturen naar een ander nummer](#)
- [Automatische verkleining voor binnenkomende faxen instellen](#)
- [Ongewenste faxnummers blokkeren](#)
- [Faxen ontvangen met HP Digital Fax](#)

## Een fax handmatig ontvangen

Als u aan de telefoon bent, kan de persoon met wie u spreekt u een fax sturen terwijl u nog verbonden bent. U kunt de handset opnemen om te praten of om te luisteren of er faxtonen weerklinken.

U kunt manueel faxen ontvangen van een telefoon die rechtstreeks is verbonden met de printer (aan de 2-EXT-poort).

### Een fax handmatig ontvangen

1. Controleer of de printer is ingeschakeld en of er papier in de hoofdlade is geplaatst.
2. Verwijder eventuele originelen uit de documentinvoerlade.
3. Stel de instelling **Hoe vaak overgaan** in op een hoog getal zodat u eerst de binnenkomende oproepen kunt beantwoorden voordat de printer de belsignalen gaat beantwoorden. U kunt ook de instelling **Automatisch antwoorden** uitschakelen zodat de printer niet automatisch binnenkomende oproepen beantwoordt.
4. Als u momenteel een gesprek voert met de verzender, zegt u tegen de verzender dat **Start** moet worden ingedrukt op hun faxapparaat.
5. Wanneer u de faxtonen van een verzendend faxapparaat hoort, gaat u als volgt te werk:
  - a. Druk op het scherm van het bedieningspaneel van de printer op **Fax**, vervolgens op **Verzenden en ontvangen**, en ten slotte op **Nu ontvangen**.
  - b. Zodra de printer de fax begint te ontvangen, kunt u de telefoon ophangen of aan de lijn blijven. De telefoonlijn is tijdens de faxtransmissie stil.

## Back-upfaxontvangst instellen

Afhankelijk van uw voorkeuren en beveiligingseisen kunt u de printer instellen om alle ontvangen faxen op te slaan, alleen de faxen op te slaan die zijn ontvangen terwijl de printer door een fout niet functioneerde of om geen van de ontvangen faxen op te slaan.

### Back-upfaxontvangst vanaf het bedieningspaneel van de printer instellen

1. Raak **Installatie** aan op het scherm van het bedieningspaneel van de printer.
2. Raak **Faxinstellingen** aan.
3. Raak **Voorkeuren** aan.
4. Raak **Backup-faxontvangst** aan.
5. Raak de vereiste instelling aan:

<b>Aan</b>	De standaardinstelling. Als <b>Back-upfaxontvangst Aan</b> is, slaat de printer alle ontvangen faxberichten op in het geheugen. Hierdoor kunt u tot 30 van de laatst afgedrukte faxen opnieuw afdrukken, mits deze nog in het geheugen zijn opgeslagen.  <b>OPMERKING:</b> Als het printergeheugen vol is, worden de oudste, afgedrukte faxberichten overschreven bij ontvangst van nieuwe faxen. Als het geheugen vol raakt met niet-afgedrukte faxen, stopt de printer met het beantwoorden van inkomende faxoproepen.  <b>OPMERKING:</b> Als u een fax ontvangt die te groot is, bijvoorbeeld een zeer gedetailleerde kleurenfoto, wordt deze mogelijk niet in het geheugen opgeslagen.
<b>Alleen bij fouten</b>	Faxberichten worden alleen in het geheugen van de printer opgeslagen als de printer de faxberichten door een fout niet kan afdrukken (bijvoorbeeld als het papier in de printer op is). De printer blijft faxberichten opslaan zolang er geheugen beschikbaar is. Als het geheugen vol raakt, stopt de printer met het beantwoorden van inkomende faxoproepen. Wanneer de fout is opgelost, worden de faxen die in het geheugen zijn opgeslagen automatisch afgedrukt en vervolgens uit het geheugen verwijderd.
<b>Uit</b>	Faxberichten worden nooit in het geheugen opgeslagen. Het kan bijvoorbeeld zijn dat u <b>Back-upfaxontvangst</b> wilt uitschakelen omwille van de veiligheid. Als er een fout optreedt waardoor de printer niet kan afdrukken (bijvoorbeeld als het papier in de printer op is), stopt de printer met het beantwoorden van inkomende faxoproepen.

## Ontvangen faxen vanuit het geheugen opnieuw afdrukken

Ontvangen faxen die niet worden afgedrukt, worden in het geheugen opgeslagen.



**OPMERKING:** Als het geheugen vol is, kan de printer geen nieuwe fax ontvangen totdat u de faxen in het geheugen afdrukt of verwijdert. Het kan ook zijn dat u met het oog op beveiliging of privacy de faxen uit het geheugen wilt verwijderen.

Afhankelijk van de grootte van de faxberichten kunt u tot 30 van de laatst afgedrukte faxen opnieuw afdrukken als ze nog aanwezig zijn in het geheugen. Het kan bijvoorbeeld nodig zijn om faxen opnieuw af te drukken als u de vorige afdruk kwijt bent.

### Faxen in het geheugen opnieuw afdrukken vanaf het bedieningspaneel van de printer

1. Zorg ervoor dat er papier in de hoofdlade is geplaatst. Raadpleeg [Plaats papier](#) voor meer informatie.
2. Raak **Fax** aan op het scherm van het bedieningspaneel van de printer.

3. Raak **Opnieuw afdrukken** aan.

De faxen worden afgedrukt in omgekeerde volgorde als die waarin ze zijn ontvangen waarbij de meest recent ontvangen fax het eerst wordt afgedrukt, enz.

4. Als u wilt stoppen met het opnieuw afdrukken van de faxen in het geheugen, druk dan op de knop  (Annuleren).

## Faxen doorsturen naar een ander nummer

U kunt de printer zo instellen dat uw faxen worden doorgestuurd naar een ander faxnummer. Alle faxen worden in zwart-wit doorgestuurd, ongeacht hoe ze oorspronkelijk werden gestuurd.

Het verdient aanbeveling te controleren of het nummer waarnaar u de fax doorstuurt, een werkende faxlijn is. Verstuur een testfax zodat u zeker weet dat het faxapparaat de doorgestuurde faxberichten kan ontvangen.

### Faxen doorsturen vanaf het bedieningspaneel van de printer

1. Raak **Installatie** aan op het scherm van het bedieningspaneel van de printer.
2. Raak **Faxinstellingen** aan.
3. Raak **Voorkeuren** aan.
4. Raak **Fax doorsturen** aan.
5. Raak **Aan (Afdrukken en doorsturen)** aan om de fax af te drukken en door te sturen of selecteer **Aan (Doorsturen)** aan om de fax door te sturen.



---

**OPMERKING:** Als de printer het faxbericht niet kan doorsturen naar het opgegeven faxapparaat (als dit bijvoorbeeld is uitgeschakeld), wordt de fax afgedrukt door de printer. Als u de printer instelt op het afdrukken van foutrapporten voor ontvangen faxen, wordt ook een foutrapport afgedrukt.

---

6. Als u hierom wordt gevraagd, voert u het nummer in van het apparaat waarmee de doorgestuurde faxen worden ontvangen, en drukt u op **Gereed**. Voer voor elk van de volgende opdrachten de vereiste gegevens in: begindatum, begintijd, einddatum en eindtijd.
7. Fax doorsturen is geactiveerd. Raak **OK** aan om te bevestigen.

Als de printer geen stroom meer krijgt wanneer het doorsturen van faxen wordt ingesteld, slaat de printer de instelling voor het doorsturen van faxen en het telefoonnummer op. Wanneer de printer weer stroom krijgt, is de instelling voor het doorsturen van faxen nog steeds **Aan**.



---

**OPMERKING:** U kunt het doorsturen van faxen annuleren door **Uit** te selecteren in het menu **Fax doorsturen**.

---

## Automatische verkleining voor binnenkomende faxen instellen

De instelling **Automatische verkleining** bepaalt wat de printer doet als er een fax binnenkomt die te groot is voor het geplaatst papierformaat. Deze instelling is standaard ingeschakeld, zodat de afbeelding van de binnenkomende fax indien mogelijk wordt verkleind en dus op een pagina past. Als deze functie is uitgeschakeld, worden de gegevens die niet op de eerste pagina passen, op de volgende pagina afgedrukt. **Automatische verkleining** komt van pas als u een fax van Legal-formaat ontvangt terwijl in de invoerlade papier van Letter-formaat is geplaatst.

### Automatische verkleining instellen vanaf het bedieningspaneel van de printer

1. Raak **Installatie** aan op het scherm van het bedieningspaneel van de printer.
2. Raak **Faxinstellingen** aan.

3. Raak **Voorkeuren** aan.
4. Raak **Automatische verkleining** aan om in- of uit te schakelen.

## Ongewenste faxnummers blokkeren

Als u via uw telefoonaanbieder gebruikmaakt van een service voor nummerherkenning, kunt u bepaalde faxnummers blokkeren zodat de printer geen faxen meer ontvangt die afkomstig zijn van deze nummers. Bij een binnenkomende faxoproep vergelijkt de printer het nummer met de ingestelde lijst met ongewenste faxnummers om vast te stellen of de oproep moet worden geblokkeerd. Als het nummer overeenkomt met een nummer in de lijst met geblokkeerde nummers, wordt de fax niet ontvangen. (Het maximum aantal faxnummers dat u kunt blokkeren, verschilt per model.)

---

 **OPMERKING:** Deze functie wordt niet in alle landen/regio's ondersteund. Als de functie niet wordt ondersteund in uw land/regio, wordt het item **Blokking van ongewenste faxnummers** niet weergegeven in het menu **Voorkeuren** .

 **OPMERKING:** Als er geen telefoonnummers in de lijst met beller-ID's staan, wordt verondersteld dat u niet op een service Beller-ID bent geabonneerd bij de telefoonmaatschappij.

---

U kunt bepaalde faxnummers blokkeren door ze toe te voegen aan de lijst met ongewenste faxnummers, u kunt ze deblokkeren door ze uit de lijst met ongewenste faxnummers te verwijderen en u kunt een lijst met geblokkeerde ongewenste faxnummers afdrukken.

### Een nummer toevoegen aan de lijst met ongewenste faxnummers

1. Raak **Installatie** aan op het scherm van het bedieningspaneel van de printer.
2. Raak **Faxinstellingen** aan.
3. Raak **Voorkeuren** aan.
4. Raak **Blokking van ongewenste faxnummers** aan.
5. Druk op + (plusteken)
6. Voer een van de volgende bewerkingen uit.
  - Om een te blokkeren faxnummer uit de lijst van de oproepgeschiedenis te selecteren, moet u op  (Oproepgeschiedenis) drukken.
  - Voer manueel een te blokkeren faxnummer in en druk op **Toevoegen**.

---

 **OPMERKING:** Zorg ervoor dat u het faxnummer invoert zoals het op het scherm van het bedieningspaneel wordt weergegeven en niet zoals het in het kopschrift van de ontvangen fax wordt weergegeven. Deze nummers kunnen verschillend zijn.

---

### Om nummers uit de lijst met ongewenste faxnummers te verwijderen

Als u een faxnummer niet langer wilt blokkeren, kunt u het uit de lijst met ongewenste faxnummers verwijderen.

1. Raak **Installatie** aan op het scherm van het bedieningspaneel van de printer.
2. Raak **Faxinstellingen** aan.
3. Raak **Voorkeuren** aan.
4. Raak **Blokking van ongewenste faxnummers** aan.
5. Druk op het nummer dat u wilt verwijderen en druk dan op **Verwijderen**.

## Om een lijst met ongewenste faxnummers af te drukken

1. Raak **Installatie** aan op het scherm van het bedieningspaneel van de printer.
2. Raak **Faxinstellingen** aan en raak vervolgens **Rapporten** aan.
3. Raak **Faxrapporten afdrukken** aan.
4. Druk op **Rapport ongewenste faxen**.
5. Raak **Afdrukken** aan om te beginnen met afdrukken.

## Faxen ontvangen met HP Digital Fax

U kunt gebruikmaken van HP Digital Fax om faxen automatisch te ontvangen en ze op uw computer op te slaan. Dit bespaart papier en inkt.

Ontvangen faxen worden opgeslagen als TIFF- (Tagged Image File Format) of PDF-bestanden (Portable Document Format).

Voor de bestandsnamen wordt de volgende methode gebruikt: XXXX\_YYYYYYYY\_ZZZZZ.tif, waarbij X de informatie over de afzender is, Y de datum en Z het tijdstip waarop de fax is ontvangen.



---

**OPMERKING:** Faxen naar computer is enkel beschikbaar voor het ontvangen van zwart-witfaxen. Faxberichten in kleur zullen worden afgedrukt.

---

- [Vereisten voor HP Digital Fax](#)
- [HP Digital Fax activeren](#)
- [HP Digital Fax-instellingen wijzigen](#)

## Vereisten voor HP Digital Fax

- De doelmap van de computer moet altijd beschikbaar zijn. De bestemmingscomputer moet ook actief zijn, faxen worden niet opgeslagen als de computer in de slaapstand of in stand-by staat.
- Er moet papier in de invoerlade zitten. Raadpleeg [Plaats papier](#) voor meer informatie.

## HP Digital Fax activeren

### HP Digital Fax instellen (Windows)

1. Open de HP-printersoftware. Zie [Open de HP-printersoftware \(Windows\)](#) voor meer informatie.
2. Klik op **Afdrukken, scannen en faxen**, en vervolgens op **Wizard digitale faxinstellingen**.
3. Volg de aanwijzingen op het scherm op.

### HP Digital Fax instellen (OS X)

1. Open Hulpprogramma's van HP. Raadpleeg [HP-hulpprogramma's \(OS X\)](#) voor meer informatie.
2. Selecteer de printer.
3. Klik op **Digitaal Faxarchief** in de afdeling faxinstellingen.

## HP Digital Fax-instellingen wijzigen

U kunt HP Digital Fax uitschakelen en het afdrukken van faxen uitschakelen op het bedieningspaneel van de printer.



## Instellingen wijzigen vanaf het bedieningspaneel van de printer

1. Raak **Installatie** aan op het scherm van het bedieningspaneel van de printer.
2. Raak **Faxinstellingen** aan.
3. Raak **Voorkeuren** en vervolgens **HP Digital Fax** aan.
4. Selecteer de instelling die u wilt wijzigen. U kunt de volgende instellingen wijzigen:
  - **Fax afdrukken:** Kies deze optie om faxen af te drukken zodra ze zijn ontvangen. Indien u het afdrukken uitschakelt, worden kleurenpagina's nog steeds afgedrukt.
  - **HP Digital Fax uitschakelen:** Kies deze optie om HP Digital Fax uit te schakelen.



---

**OPMERKING:** Gebruik de HP-printersoftware op uw computer om HP Digital Fax uit te schakelen.

---

## Instellingen wijzigen in de HP-printersoftware (Windows)

1. Open de HP-printersoftware. Zie [Open de HP-printersoftware \(Windows\)](#) voor meer informatie.
2. Klik op **Afdrukken, scannen en faxen**, en vervolgens op **Wizard digitale faxinstellingen**.
3. Volg de aanwijzingen op het scherm op.

## Instellingen wijzigen in de HP-printersoftware (OS X)

1. Open Hulpprogramma's van HP. Raadpleeg [HP-hulpprogramma's \(OS X\)](#) voor meer informatie.
2. Selecteer de printer.
3. Klik op **Digitaal Faxarchief** in de afdeling faxinstellingen.

## HP Digital Fax uitschakelen

1. Raak **Installatie** aan op het scherm van het bedieningspaneel van de printer.
2. Raak **Faxinstellingen** aan.
3. Raak **Voorkeuren** en vervolgens **HP Digital Fax** aan.
4. Druk op **HP Digital Fax uitschakelen**.
5. Raak **Ja** aan.

# Telefoonboekcontacten instellen

U kunt veelgebruikte faxnummers instellen als telefoonboekcontacten. Hierdoor kunt u deze nummers snel kiezen door middel van het bedieningspaneel van de printer.



---

**TIP:** Voor het maken en beheren van telefoonboekcontacten kunt u niet alleen het bedieningspaneel van de printer gebruiken, u kunt ook gebruikmaken van hulpprogramma's die beschikbaar zijn op u computer, zoals de HP-software die bij de printer wordt geleverd en de EWS van de printer. Zie [Hulpprogramma's printerbeheer](#) voor meer informatie.



---

- [Telefoonboekcontacten instellen en wijzigen](#)
- [Telefoonboekgroepen instellen en wijzigen](#)
- [Telefoonboekcontacten verwijderen](#)
- [Een lijst met telefoonboekcontacten afdrukken](#)

## Telefoonboekcontacten instellen en wijzigen

U kunt faxnummer opslaan als telefoonboekcontacten.

### Om telefoonboekcontacten in te stellen

1. Raak **Fax** aan op het scherm van het bedieningspaneel van de printer.
2. Raak **Nu versturen** aan.
3. Druk op  (Telefoonboek).
4. Druk op  (**Telefoonboekcontact**).
5. Druk op  (**Plusteken**) om een contact toe te voegen.
6. Druk op **Naam** en typ de naam van het telefoonboekcontact en druk op **Gereed** .
7. Druk **Faxnummer** en typ het faxnummer voor het telefoonboekcontact en druk op **Gereed** .

---

 **OPMERKING:** Vergeet niet om eventuele pauzes en andere noodzakelijke nummers in te voeren, zoals het kengetal, een toegangscode voor nummers buiten een PBX-systeem (meestal een 9 of 0) of een kengetal voor internationaal bellen.

---

8. Druk op **Toevoegen**.

### Om telefoonboekcontacten te wijzigen

1. Raak **Fax** aan op het scherm van het bedieningspaneel van de printer.
2. Raak **Nu versturen** aan.
3. Druk op  (Telefoonboek).
4. Druk op  (**Telefoonboekcontact**).
5. Druk op  (**Bewerken**) om een contact te bewerken.
6. Druk op het telefoonboekcontact dat u wilt bewerken.
7. Druk op **Naam** en bewerk de naam van het telefoonboekcontact en druk op **Gereed** .
8. Druk op **Faxnummer** en bewerk het faxnummer van het telefoonboekcontact en druk op **Gereed** .

---

 **OPMERKING:** Vergeet niet om eventuele pauzes en andere noodzakelijke nummers in te voeren, zoals het kengetal, een toegangscode voor nummers buiten een PBX-systeem (meestal een 9 of 0) of een kengetal voor internationaal bellen.

---

9. Raak **Gereed** aan.

## Telefoonboekgroepen instellen en wijzigen

U kunt meerdere faxnummers opslaan een telefoonboekgroep.



### Om telefoonboekgroepen in te stellen

---





 **OPMERKING:** Vooraleer u een telefoonboekgroep kunt creëren, moet u reeds minstens een telefoonboekcontact hebben gecreëerd.

---

1. Raak **Fax** aan op het scherm van het bedieningspaneel van de printer.
2. Raak **Nu versturen** aan.

3. Druk op  (Telefoonboek).
4. Druk op  (**Telefoonboekgroep**).
5. Druk op  (**Plusteken**) om een groep toe te voegen.
6. Druk op **Naam** en typ de naam van de groep en druk op **Gereed**.
7. Druk op **Aantal leden**, selecteer de telefoonboekcontacten die u aan de groep wilt toevoegen en druk op **Selecteren**.
8. Raak **Maken** aan.

### Om telefoonboekgroepen te wijzigen

1. Raak **Fax** aan op het scherm van het bedieningspaneel van de printer.
2. Raak **Nu versturen** aan.
3. Druk op  (Telefoonboek).
4. Druk op  (**Telefoonboekgroep**).
5. Druk op  (**Bewerken**) om een groep te bewerken.
6. Druk op de telefoonboekgroep die u wilt bewerken.
7. Druk op **Naam** en bewerk de naam van de telefoonboekgroep en druk op **Gereed**.
8. Druk op **Aantal leden**.
9. Selecteer de telefoonboekcontacten die u uit de groep wilt verwijderen of druk op  (**Plusteken**) om een contact aan de groep toe te voegen.
10. Raak **Gereed** aan.

### Telefoonboekcontacten verwijderen

U kunt telefoonboekcontacten of -groepen verwijderen.

1. Raak **Fax** aan op het scherm van het bedieningspaneel van de printer.
2. Raak **Nu versturen** aan.
3. Druk op  (Telefoonboek).
4. Druk op  (**Telefoonboekcontact**).
5. Druk op  (**Bewerken**).
6. Druk op de naam van het telefoonboekcontact dat u wilt verwijderen.
7. Druk op **Verwijderen**.
8. Raak **Ja** aan om uw keuze te bevestigen.

### Een lijst met telefoonboekcontacten afdrukken

U kunt een lijst met uw telefoonboekcontacten afdrukken

1. Plaats papier in de lade. Raadpleeg [Plaats papier](#) voor meer informatie.
2. Raak op het bedieningspaneel van de printer **Installatie** aan.

3. Raak **Faxinstellingen** aan en raak vervolgens **Rapporten** aan.
4. Druk op **Telefoonboek afdrukken**.

## Faxinstellingen wijzigen

Als u de stappen uit de Aan-de-slaggids die bij de printer is geleverd hebt voltooid, kunt u in de volgende stappen de basisinstellingen wijzigen of andere faxopties configureren.

- [Het faxkopschrift instellen](#)
- [De antwoordmodus instellen \(automatisch antwoorden\)](#)
- [Het aantal beltonen voordat er wordt opgenomen instellen](#)
- [Beantwoording belpatroon voor specifieke beltonen wijzigen](#)
- [Het kiessysteem instellen](#)
- [Opties opnieuw kiezen instellen](#)
- [De faxesnelheid instellen](#)
- [Het faxgeluidsvolume instellen](#)

### Het faxkopschrift instellen

De faxkopregel is de regel tekst met uw naam en faxnummer die wordt afgedrukt boven aan elke fax die u verstuurt. HP raadt u aan om het kopschrift in te stellen door de HP-software te gebruiken die bij de printer werd geleverd. U kunt de faxkopregel ook instellen vanaf het bedieningspaneel van de printer, zoals hier wordt beschreven.



---

**OPMERKING:** In sommige landen/regio's is de informatie in het faxkopschrift wettelijk vereist.

---

### Het faxkopschrift instellen of wijzigen

1. Raak **Installatie** aan op het scherm van het bedieningspaneel van de printer.
2. Raak **Faxinstellingen** aan en raak vervolgens **Voorkeuren** aan.
3. Raak **Faxkop** aan.
4. Geef uw naam of uw bedrijfsnaam op en raak vervolgens **Gereed** aan.
5. Voer uw faxnummer in en raak vervolgens **Gereed** aan.

### De antwoordmodus instellen (automatisch antwoorden)

De antwoordmodus bepaalt of binnenkomende oproepen door de printer worden beantwoord.

- Schakel de optie **Automatisch antwoorden** in als u wilt dat de printer faxen **automatisch** beantwoordt. Alle binnenkomende oproepen en faxen worden door de printer beantwoord.
- Schakel de optie **Automatisch antwoorden** uit als u faxen **handmatig** wilt ontvangen. U moet zelf aanwezig zijn om de binnenkomende faxoproepen te beantwoorden, anders kan de printer geen faxberichten ontvangen.

## De antwoordmodus instellen

1. Raak **Installatie** aan op het scherm van het bedieningspaneel van de printer.
2. Raak **Faxinstellingen** aan en raak vervolgens **Voorkeuren** aan.
3. Raak **Automatisch antwoorden** aan om in- of uit te schakelen.

U kunt deze functie ook bereiken door te drukken op  (de knop **Faxstatus**) op het Home-scherm.

## Het aantal beltonen voordat er wordt opgenomen instellen

Als u de optie **Automatisch antwoorden** inschakelt, kunt u opgeven na hoeveel belseignalen de binnenkomende oproep automatisch moet worden beantwoord.

De instelling **Hoe vaak overgaan** is belangrijk als er een antwoordapparaat is aangesloten op dezelfde telefoonlijn als de printer omdat het antwoordapparaat de telefoon moet beantwoorden voordat de printer dat doet. Het aantal belseignalen voor beantwoorden moet voor de printer groter zijn dan voor het antwoordapparaat.

Stel bijvoorbeeld uw antwoordapparaat in om te beantwoorden na een laag aantal belseignalen en stel de printer in om te antwoorden na het maximale aantal belseignalen. (Het maximum aantal belseignalen varieert per land/regio.) Bij deze instelling beantwoordt het antwoordapparaat de oproep en bewaakt de printer de lijn. Als de printer faxsignalen detecteert, zal deze de fax ontvangen. Als de oproep een gespreksoproep betreft, zal het antwoordapparaat het binnenkomende bericht opnemen.

## Het aantal belseignalen voordat er wordt opgenomen instellen

1. Raak **Installatie** aan op het scherm van het bedieningspaneel van de printer.
2. Raak **Faxinstellingen** aan en raak vervolgens **Voorkeuren** aan.
3. Raak **Hoe vaak overgaan** aan.
4. Raak het aantal keer rinkelen aan.
5. Raak **Gereed** aan om de instelling te accepteren.

## Beantwoording belpatroon voor specifieke beltonen wijzigen

Veel telefoonmaatschappijen bieden een service aan waarbij abonnees voor één telefoonlijn meerdere telefoonnummers krijgen toegewezen die elk hun eigen specifieke belseignalen hebben. Als u zich op deze service abonneert, wordt er aan elk telefoonnummer een ander belseignaal toegekend. U kunt de printer instellen voor het beantwoorden van binnenkomende oproepen die een bepaald belseignaal hebben.

Als u de printer aansluit op een telefoonlijn met specifieke belseignalen, moet u de telefoonmaatschappij verzoeken om twee verschillende belseignalen toe te wijzen aan binnenkomende gespreksoproepen en faxoproepen. HP raadt aan om voor een faxnummer dubbele of drievoudige belseignalen aan te vragen. Als de printer het specifieke belpatroon detecteert, zal deze de oproep beantwoorden en de fax ontvangen.

---

 **TIP:** U kunt ook de functie voor belpatroondetectie op het bedieningspaneel van de printer gebruiken om een specifiek belseignaal in te stellen. Met deze functie herkent de printer het belpatroon van een binnenkomende oproep en wordt dit belpatroon vastgelegd. Gebaseerd op deze oproep wordt automatisch het specifieke belpatroon bepaald dat door uw telefoonbedrijf aan faxoproepen is toegewezen.

---

Als deze service niet beschikbaar is, gebruikt u het standaard belpatroon **Alle beltonen**.

---

 **OPMERKING:** De printer kan geen faxen ontvangen als de hoorn van het toestel met het hoofdtelefoonnummer van de haak is.

---

## Het belpatroon voor beantwoorden van een specifiek belsignaal wijzigen

1. Controleer of de printer is ingesteld om faxoproepen automatisch te beantwoorden.
2. Raak **Installatie** aan op het scherm van het bedieningspaneel van de printer.
3. Druk op **Faxinstellingen** en selecteer vervolgens **Voorkeuren**.
4. Raak **Specifiek belsignaal** aan.
5. Een bericht wordt weergegeven waarin staat dat deze instelling niet moet worden gewijzigd tenzij u meerdere nummers op dezelfde telefoonlijn hebt. Raak **Ja** aan om verder te gaan.
6. Voer een van de volgende handelingen uit:
  - Raak het belpatroon aan dat door uw telefoonbedrijf aan faxoproepen is toegewezen.
  - Raak **Belpatroondetectie** aan en volg de instructies op het bedieningspaneel van de printer.



**OPMERKING:** Als de functie Belpatroondetectie het belpatroon niet kan detecteren of als u de functie annuleert voordat de detectie is voltooid, wordt het belpatroon automatisch ingesteld op de standaardwaarde, namelijk **Alle beltonen**.



**OPMERKING:** Indien u een PBX-telefoonsysteem gebruikt met verschillende oproeppatronen voor interne en externe oproepen, moet u het faxnummer oproepen via een extern nummer.

## Het kiessysteem instellen

Stel de toonkeuze- of pulskeuzemodus in met deze procedure. De standaardinstelling is **Toon**. Wijzig deze instelling niet tenzij u weet dat uw telefoonlijn niet werkt met toonkeuze.



**OPMERKING:** De optie pulskeuze is niet beschikbaar in alle landen of regio's.

## Het kiessysteem instellen

1. Raak **Installatie** aan op het scherm van het bedieningspaneel van de printer.
2. Raak **Faxinstellingen** aan en raak vervolgens **Voorkeuren** aan.
3. Raak **Kiestype** aan.
4. Raak aan om **Toon** of **Puls** te selecteren.

## Opties opnieuw kiezen instellen

Als de printer een fax niet kon verzenden omdat het ontvangende faxapparaat niet antwoordde of bezet was, dan probeert de printer opnieuw te bellen op basis van de instellingen van de optie voor Opnieuw kiezen. Gebruik de volgende procedure om de opties aan of uit te schakelen.

- **Opnieuw kiezen indien bezet:** Als deze optie is ingeschakeld, kiest de printer automatisch opnieuw wanneer de lijn bezet is. De standaardinstelling is **Aan**.
- **Opnieuw kiezen zonder antwoord:** Als deze optie is ingeschakeld, kiest de printer automatisch opnieuw wanneer het ontvangende faxapparaat niet antwoordt. De standaardinstelling is **Uit**.
- **Opnieuw kiezen bij verbindingsprobleem:** Als deze optie is ingeschakeld, kiest de printer automatisch opnieuw als er een probleem is met de verbinding met het ontvangen faxapparaat. Opnieuw kiezen bij verbindingsprobleem werkt enkel voor de verzending van faxen uit het geheugen. De standaardinstelling is **Aan**.

## De opties opnieuw bellen instellen

1. Raak **Installatie** aan op het scherm van het bedieningspaneel van de printer.
2. Raak **Faxinstellingen** aan en raak vervolgens **Voorkeuren** aan.
3. Raak **Automatisch opnieuw kiezen** aan.
4. Druk op **Opnieuw zenden bij in gesprek** , op **Opnieuw zenden bij geen antwoord** , of op **Opnieuw kiezen bij verbindingsprobleem** , en selecteer dan de juiste opties.

## De faxesnelheid instellen

U kunt de gebruikte faxesnelheid instellen voor de communicatie tussen uw printer en overige faxapparaten tijdens het verzenden en ontvangen van faxberichten.

Als u een van de volgende opties gebruikt, is het wellicht nodig om de faxesnelheid te verlagen:

- Een Internet-telefoonservice
- Een PBX-systeem (private branch exchange)
- Fax over Internet-protocol (FoIP)
- Een ISDN-service

Als u problemen ondervindt bij het verzenden en ontvangen van faxen, probeer dan een tragere **Faxesnelheid** . De volgende tabel biedt de mogelijke faxesnelheden.

Instelling faxesnelheid	Faxesnelheid
Snel	v.34 (33600 baud)
Normaal	v.17 (14400 baud)
Langzaam	v.29 (9600 baud)

## De faxesnelheid instellen

1. Raak **Installatie** aan op het scherm van het bedieningspaneel van de printer.
2. Raak **Faxinstellingen** aan en raak vervolgens **Voorkeuren** aan.
3. Raak **Faxesnelheid** aan.
4. Raak de optie aan die u wilt selecteren.

## Het faxgeluidsvolume instellen

U kunt het volume van de faxtonen wijzigen.

### Het geluidsvolume voor faxen instellen

1. Raak **Installatie** aan op het scherm van het bedieningspaneel van de printer.
2. Raak **Faxinstellingen** aan en raak vervolgens **Voorkeuren** aan.
3. Druk op **Volume**.
4. Raak **Zacht**, **Hard**, of **Uit** aan om die instelling te selecteren.

## Faxen en digitale telefoonservices

Veel telefoonbedrijven bieden hun klanten digitale telefoonservices, zoals de volgende services:

- DSL: Een DSL-aansluiting (Digital Subscriber Line) via uw telefoonmaatschappij. (DSL wordt in uw land/regio mogelijk ADSL genoemd.)
- PBX: Een PBX-telefoonsysteem (Private Branch eXchange).
- ISDN: Een ISDN-systeem (Integrated Services Digital Network)
- FoIP: Een goedkope telefoonservice die u de mogelijkheid biedt faxen met uw printer te ontvangen en te verzenden via internet. Deze methode wordt Fax over Internet-protocol (FoIP) genoemd.

Zie [Fax over internetprotocol \(FoIP\)](#) voor meer informatie.

HP-printers zijn specifiek ontworpen voor gebruik in combinatie met traditionele analoge telefoonservices. Als u met een systeem voor digitaal telefoneren werkt (zoals DSL/ADSL, PBX of ISDN), moet u mogelijk filters of converters gebruiken voor de conversie van digitaal naar analoog als u wilt faxen.



**OPMERKING:** HP garandeert niet dat de printer compatibel zal zijn met lijnen of providers voor digitaal telefoneren in digitale omgevingen of met alle converters voor conversie van digitaal naar analoog. U wordt aangeraden om in alle gevallen rechtstreeks met het telefoonbedrijf te bespreken wat de juiste configuratie-opties zijn op basis van de services die het bedrijf levert.

## Fax over internetprotocol (FoIP)

U kunt zich mogelijk abonneren op een goedkope telefoonservice die u de mogelijkheid biedt faxen met uw printer te ontvangen en te verzenden via internet. Deze methode wordt Fax over Internet-protocol (FoIP) genoemd.

U gebruikt waarschijnlijk een FoIP-service (die door uw telefoonmaatschappij wordt aangeboden) als u:

- Kies een speciale toegangscode samen met het faxnummer.
- een IP-converter hebt om verbinding te maken met Internet; deze biedt ook analoge telefoonpoorten voor de faxlijn.



**OPMERKING:** U kunt uitsluitend faxen verzenden en ontvangen door een telefoonsnoer aan te sluiten op de 1-LINE-poort op de printer. Dit betekent dat de verbinding met het Internet tot stand moet worden gebracht via een converter (die is uitgerust met een gewone analoge telefooningangen voor de fax) of via uw telefoonmaatschappij.



**TIP:** De ondersteuning voor traditionele faxverzending via een IP-telefoonsysteem is vaak beperkt. Als u problemen ondervindt bij het verzenden van faxen, kunt u proberen om de faxsnelheid te verlagen of de foutcorrectiemodus (ECM, Error Correction Mode) voor het faxen uit te schakelen. Als u de foutcorrectiemodus echter uitschakelt, kunt u geen faxen in kleur meer verzenden of ontvangen.

Zie [De faxsnelheid instellen](#) voor meer informatie over het wijzigen van de faxsnelheid. Zie [Fax verzenden in foutcorrectiemodus](#) voor meer informatie over de foutcorrectiemodus (ECM).

Als u vragen hebt over internetfaxen, neem dan contact op met de ondersteuningsafdeling van uw internetfaxdienst of met uw lokale serviceprovider voor meer begeleiding.

## Rapporten gebruiken

U kunt de printer zodanig instellen dat foutrapporten en bevestigingsrapporten automatisch worden afgedrukt voor elk faxbericht dat u verzendt en ontvangt. U kunt indien gewenst ook handmatig systeemrapporten afdrukken. Deze rapporten bieden nuttige systeeminformatie over de printer.



Standaard is de printer zodanig ingesteld dat er alleen een rapport wordt afgedrukt als zich een probleem voordoet bij het verzenden of ontvangen van een fax. Na het verzenden van een faxbericht verschijnt er kort een bericht op het scherm van het bedieningspaneel met de mededeling dat het faxbericht goed is verzonden.

---

 **OPMERKING:** Als de rapporten niet leesbaar zijn, kunt u de geschatte inktniveaus controleren vanuit het bedieningspaneel of de HP-software. Zie [De geschatte inktniveaus bekijken](#) voor meer informatie.

 **OPMERKING:** Waarschuwingen en indicatorlampjes voor het inktniveau bieden uitsluitend schattingen om te kunnen plannen. Wanneer u een waarschuwing voor een laag inktniveau krijgt, overweeg dan om een vervangende cartridge klaar te houden om eventuele afdrukvertragingen te vermijden. U hoeft de inktcartridges niet te vervangen voor de afdrukkwaliteit onaanvaardbaar wordt.

 **OPMERKING:** Controleer of de printkoppen en inktcartridges in goede staat verkeren en goed zijn geïnstalleerd. Zie [Werken met inktcartridges](#) voor meer informatie.

---

Dit gedeelte bevat de volgende onderwerpen:

- [Bevestigingsrapporten voor faxen afdrukken](#)
- [Foutrapporten voor faxen afdrukken](#)
- [Het faxlogboek afdrukken en bekijken](#)
- [Het faxlogboek wissen](#)
- [De details van de laatste faxtransactie afdrukken](#)
- [Een rapport beller-ID's afdrukken](#)
- [De belgeschiedenis weergeven](#)

## Bevestigingsrapporten voor faxen afdrukken

U kunt een bevestigingsrapport afdrukken als een fax is verzonden of als een fax is verzonden of ontvangen. De standaardinstelling is **Aan (Fax verzonden)**. Als deze functie is uitgeschakeld, wordt er na elke verzending of ontvangst van een fax kort een bevestigingsbericht weergegeven op het bedieningspaneel.

---

 **OPMERKING:** U kunt een afbeelding van de eerste faxpagina opnemen in het bevestigingsrapport dat aangeeft dat de fax is verzonden als u **Aan (Fax verzenden)** of **Aan (Fax verzenden en ontvangen)** selecteert, en als u de fax scant om deze vanuit het geheugen te verzenden of als u de optie **Scannen en faxen** gebruikt.

---

### Faxbevestiging inschakelen

1. Raak **Installatie** aan op het scherm van het bedieningspaneel van de printer.
2. Raak **Faxinstellingen** aan.
3. Raak **Rapporten** en **Faxbevestiging** aan.
4. Raak een van de volgende opties aan om te selecteren.

<b>Uit</b>	Er wordt geen bevestigingsrapport afgedrukt wanneer u faxberichten verzendt en ontvangt. Dit is de standaardinstelling.
<b>Aan (Fax verzenden)</b>	Er wordt een bevestigingsrapport afgedrukt voor elke fax die u verzendt.
<b>Aan (Fax ontvangen)</b>	Er wordt een bevestigingsrapport afgedrukt voor elke fax die u ontvangt.
<b>Aan (Fax verzenden en ontvangen)</b>	Er wordt een bevestigingsrapport afgedrukt voor elke fax die u verzendt of ontvangt.

## Een faxafbeelding toevoegen aan het rapport

1. Raak **Installatie** aan op het scherm van het bedieningspaneel van de printer.
2. Raak **Faxinstellingen** aan.
3. Raak **Rapporten** en **Faxbevestiging** aan.
4. Raak **Aan (Fax verzenden)** of **Aan (Fax verzenden en ontvangen)** aan.
5. Druk op **Faxbevestiging met afbeelding**.

## Foutrapporten voor faxen afdrukken

U kunt de printer zodanig configureren dat er automatisch een rapport wordt afgedrukt als er tijdens de transmissie of ontvangst een fout optreedt.

### De printer instellen op het automatisch afdrukken van faxfoutrapporten

1. Raak **Installatie** aan op het scherm van het bedieningspaneel van de printer.
2. Raak **Faxinstellingen** aan.
3. Druk op **Rapporten** en vervolgens op **Rapport faxfouten**.
4. Raak een van de volgende aan om te selecteren.

<b>Aan (Fax verzenden en ontvangen)</b>	Afdrukken als er een fout optreedt bij het faxen.
<b>Uit</b>	Er worden geen faxfoutrapporten afgedrukt.
<b>Aan (Fax verzenden)</b>	Afdrukken als er een fout optreedt bij het overbrengen. Dit is de standaardinstelling.
<b>Aan (Fax ontvangen)</b>	Afdrukken als er een fout optreedt bij het ontvangen.

## Het faxlogboek afdrukken en bekijken

U kunt een logboek afdrukken met de faxen die door de printer zijn ontvangen en verzonden.

### Het faxlogboek afdrukken vanaf het bedieningspaneel van de printer

1. Raak **Installatie** aan op het scherm van het bedieningspaneel van de printer.
2. Raak **Faxinstellingen** aan en raak vervolgens **Rapporten** aan.
3. Raak **Faxrapporten afdrukken** aan.
4. Raak **Laatste 30 verrichtingen afdrukken** aan.
5. Raak **Afdrukken** aan om te beginnen met afdrukken.

## Het faxlogboek wissen

Als u het faxlogboek wist, worden ook alle faxen die in het geheugen zijn opgeslagen, verwijderd.

### Het faxlogboek wissen

1. Raak **Installatie** aan op het scherm van het bedieningspaneel van de printer.
2. Druk op **Faxinstellingen**, en vervolgens op **Extra**.
3. Raak **Faxlogboek wissen** aan.

## De details van de laatste faxtransactie afdrukken

Het rapport Laatste faxtransactie drukt de details af van de laatste faxtransactie. Details zijn onder andere het faxnummer, het aantal pagina's en de faxstatus.

### Het rapport Laatste faxtransactie afdrukken

1. Raak **Installatie** aan op het scherm van het bedieningspaneel van de printer.
2. Raak **Faxinstellingen** aan en raak vervolgens **Rapporten** aan.
3. Raak **Faxrapporten afdrukken** aan.
4. Druk op **Laatste transactie**.
5. Raak **Afdrukken** aan om te beginnen met afdrukken.

## Een rapport beller-ID's afdrukken

U kunt een lijst afdrukken met faxnummers die de nummerherkenning heeft herkend

### Een rapport geschiedenis beller-ID's afdrukken

1. Raak **Installatie** aan op het scherm van het bedieningspaneel van de printer.
2. Raak **Faxinstellingen** aan en raak vervolgens **Rapporten** aan.
3. Raak **Faxrapporten afdrukken** aan.
4. Raak **Rapport Beller-ID's** aan.
5. Raak **Afdrukken** aan om te beginnen met afdrukken.



## De belgeschiedenis weergeven

U kunt een lijst bekijken met alle oproepen die vanaf de printer werden gedaan.

---

 **OPMERKING:** U kunt de oproepgeschiedenis niet afdrukken.

### Om de oproepgeschiedenis te bekijken

1. Raak **Fax** aan op het scherm van het bedieningspaneel van de printer.
2. Druk op **Nieuwe fax verzenden**.
3. Druk op  (Telefoonboek).
4. Druk op  (Oproepgeschiedenis).

## 6 Webservices

De printer biedt innovatieve oplossingen voor het web aan waarmee u snel toegang krijgt tot internet, documenten kunt ophalen en documenten sneller en met minder rompslomp kunt afdrucken... en dat allemaal zonder een computer te gebruiken.

 **OPMERKING:** Als u deze webfuncties wilt gebruiken, moet de printer met internet verbonden zijn (via een Ethernet-kabel of draadloze verbinding). U kunt deze webfuncties niet gebruiken indien de printer is aangesloten met een USB-kabel.

Dit gedeelte bevat de volgende onderwerpen:

- [Wat zijn webservices?](#)
- [Webservices instellen](#)
- [Webservices gebruiken](#)
- [Webservices verwijderen](#)

### Wat zijn webservices?

#### HP ePrint

- HP ePrint is een gratis service van HP waarmee u op elk gewenst moment en vanaf elke locatie kunt afdrucken op uw printer met internetaansluiting. Het is zo eenvoudig als een e-mail sturen naar het e-mailadres dat is toegekend aan uw printer wanneer u Webservices op de printer activeert. Er zijn geen speciale stuurprogramma's of software nodig. Als u een e-mail kunt versturen, kunt u met HP ePrint vanaf elke locatie documenten afdrucken.

Zodra u zich hebt geregistreerd voor een account op HP Connected ( [www.hpconnected.com](http://www.hpconnected.com) ), kunt u zich aanmelden om de HP ePrint-jobstatus te bekijken, uw HP ePrint-printerwachtrij te beheren, te controleren wie het e-mailadres van uw HP ePrint-printer mag gebruiken om af te drukken en hulp mag krijgen voor HP ePrint.

#### HP afdrukbare media

- Met HP afdrukbare media kunt u gemakkelijk vooraf opgemaakte webinhoud lokaliseren en afdrucken, rechtstreeks vanaf uw printer. U kunt uw documenten ook digitaal scannen en opslaan op het web.

HP afdrukbare media bieden een waaier van inhoud, van bonnen tot gezinsactiviteiten, nieuws, reizen, sport, koken, foto's en nog veel meer. U kunt ook online afbeeldingen bekijken en afdrucken vanaf populaire fotosites.

Met bepaalde HP afdrukbare media kunt u de levering van appinhoud plannen voor uw printer.

Vooraf opgemaakte inhoud specifiek ontworpen voor uw printer betekent geen tekst of afbeeldingen die wegvallen en geen extra pagina's met slechts een tekstregel. Op sommige printers kunt u ook de instellingen van papier en afdrukkwaliteit kiezen op het scherm Afdrukvoorbeeld.

### Webservices instellen

Zorg ervoor dat uw printer via Ethernet of draadloos is verbonden met het internet alvorens u webservices instelt.

Gebruik een van onderstaande methodes om Web services te gebruiken:

### Om Webservices te configureren via het bedieningspaneel van de printer

1. Raak **Installatie** aan op het scherm van het bedieningspaneel van de printer.
2. Raak **Instellingen Web Services** aan.
3. Druk op **Aanvaard** om de gebruiksvoorwaarden van de webservices te accepteren en deze in te schakelen.
4. Raak in het scherm **Automatisch bijwerken** aan zodat automatisch op updates voor de printer wordt gecontroleerd en productupdates automatisch worden geïnstalleerd. **Ja**

---

 **OPMERKING:** Als er een printerupdate beschikbaar is, zal de printer de update downloaden en installeren en vervolgens opnieuw opstarten. U moet de instructies herhalen vanaf stap 1 om HP ePrint in te stellen.

 **OPMERKING:** Als er u wordt gevraagd naar proxy-instellingen en als uw netwerk proxy-instellingen gebruikt, volgt u de instructies op het scherm om een proxyserver in te stellen. Als u niet beschikt over de proxydetails, neem dan contact op met uw netwerkbeheerder of de persoon die het netwerk heeft ingesteld.

---

5. Wanneer de printer is aangesloten op de server, drukt de printer een informatiepagina af. Volg de instructies op de informatiepagina om de installatie te voltooien.

### Om Webservices te configureren via de geïntegreerde webserver

1. Open de geïntegreerde webserver (EWS). Raadpleeg [Geïntegreerde webserver](#) voor meer informatie.
2. Klik op de tab **Webservices**.
3. Klik in het gedeelte **Instellingen webservices** op **Installatie** en vervolgens op **Doorgaan**. Volg de instructies op het scherm om de gebruiksvoorwaarden te accepteren.
4. Wanneer u dit wordt gevraagd, kiest u ervoor om de printer te laten controleren op updates en deze te installeren.

---

 **OPMERKING:** Als er een printerupdate beschikbaar is, zal de printer de update downloaden en installeren en vervolgens opnieuw opstarten. Herhaal de instructies vanaf stap 1 om HP ePrint in te stellen.

 **OPMERKING:** Als er u wordt gevraagd naar proxy-instellingen en als uw netwerk proxy-instellingen gebruikt, volgt u de instructies op het scherm om een proxyserver in te stellen. Als u niet beschikt over de proxydetails, neem dan contact op met uw netwerkbeheerder of de persoon die het netwerk heeft ingesteld.

---

5. Wanneer de printer is aangesloten op de server, drukt de printer een informatiepagina af. Volg de instructies op de informatiepagina om de installatie te voltooien.

### Om Webservices te configureren via de HP-printersoftware (Windows)

1. Open de HP-printersoftware. Zie [Open de HP-printersoftware \(Windows\)](#) voor meer informatie.
2. Dubbelklik in het verschijnende venster op **Afdrukken, scannen en faxen** en selecteer vervolgens **Printer verbinden met het web** onder Afdrukken. De startpagina van de printer (geïntegreerde webserver) opent.
3. Klik op de tab **Webservices**.

4. Klik in het gedeelte **Instellingen webservices** op **Installatie** en vervolgens op **Doorgaan**. Volg de instructies op het scherm om de gebruiksvoorwaarden te accepteren.
5. Wanneer u dit wordt gevraagd, kiest u ervoor om de printer te laten controleren op updates en deze te installeren.

---

 **OPMERKING:** Als er een printerupdate beschikbaar is, zal de printer de update downloaden en installeren en vervolgens opnieuw opstarten. U moet de instructies herhalen vanaf stap 1 om HP ePrint in te stellen.

 **OPMERKING:** Als er u wordt gevraagd naar proxy-instellingen en als uw netwerk proxy-instellingen gebruikt, volgt u de instructies op het scherm om een proxyserver in te stellen. Als u niet beschikt over de details, neem dan contact op met uw netwerkbeheerder of de persoon die het netwerk heeft ingesteld.

---

6. Wanneer de printer is aangesloten op de server, drukt de printer een informatiepagina af. Volg de instructies op de informatiepagina om de installatie te voltooien.

## Webservices gebruiken

De volgende sectie beschrijft hoe u Webservices gebruikt en instelt.

- [HP ePrint](#)
- [HP afdrukbare media](#)

### HP ePrint

Om HP ePrint te gebruiken, moet u het volgende doen:

- Zorg ervoor dat u een computer of mobiel toestel met internet en mogelijkheid tot e-mail hebt.
- Activeer Webservices op de printer. Zie [Webservices instellen](#) voor meer informatie.

---

 **TIP:** Voor meer informatie over het beheren en configureren van HP ePrint-instellingen en de nieuwste functies kunt u terecht bij HP Connected op [www.hpconnected.com](http://www.hpconnected.com).

---

### Om documenten af te drukken door middel van HP ePrint

1. Open de e-mailtoepassing op uw computer of mobiel toestel.
2. Maak een nieuw e-mailbericht aan en voeg het bestand toe dat u wilt afdrukken.
3. Voer het e-mailadres van de printer in in de regel "Naar" van het e-mailbericht en selecteer vervolgens "Verzenden".

---

 **OPMERKING:** Vul geen extra e-mailadressen in de velden "Naar" en "Cc" in. De HP ePrint-server aanvaardt geen afdruktaken als er meerdere e-mailadressen zijn.



---

### Het e-mailadres van de printer opzoeken

1. Zorg ervoor dat u een ePrint-account hebt aangemaakt.  
Om een account op HP Connected aan te maken, moet u naar [www.hpconnected.com](http://www.hpconnected.com) gaan.
2. Raak op het bedieningspaneel van de printer  (HP ePrint) aan.

Raak **Informatie afdrukken** aan om het e-mailadres af te drukken. De printer drukt een informatiepagina af waarin de printercode en de instructies worden afgedrukt om het e-mailadres van de printer aan te passen.

## Om HP ePrint uit te schakelen.

1. Druk op het bedieningspaneel van de printer op  (HP ePrint) en vervolgens op  (**Instellingen Webservices**).
2. Raak **ePrint** aan en raak vervolgens **Uit** aan.

---

 **OPMERKING:** Zie [Webservices verwijderen](#) om alle Webservices te verwijderen.

---

## HP afdrukbare media

Met HP afdrukbare media kunt u gemakkelijk vooraf opgemaakte webinhoud lokaliseren en afdrukken, rechtstreeks vanaf uw printer.

### Om HP afdrukbare media te gebruiken



1. Druk op het bedieningspaneel van de printer op  (**HP afdrukbare media**).
2. Druk op de HP afdrukbare media die u wilt gebruiken.

Ga naar [www.hpconnected.com](http://www.hpconnected.com) voor meer informatie over de individuele HP afdrukbare media.

### Om HP afdrukbare media te beheren

- U kunt de HP afdrukbare media beheren met HP Connected. U kunt HP afdrukbare media toevoegen, configureren of verwijderen en de volgorde instellen waarin ze op het scherm van het bedieningspaneel van uw printer verschijnen.

### Schakel de HP afdrukbare media uit

1. Druk op het bedieningspaneel van de printer op  (HP ePrint) en vervolgens op  (**Instellingen Webservices**).
2. Druk op **HP afdrukbare media**, en vervolgens op **Uit**.



---

 **OPMERKING:** Zie [Webservices verwijderen](#) om alle Webservices te verwijderen.

---

## Webservices verwijderen

Voer de volgende stappen uit om Webservices te verwijderen:

1. Druk op het scherm van het bedieningspaneel van de printer op  (HP ePrint), en vervolgens op  (**Instellingen Webservices**).
2. Raak **Webservices verwijderen** aan.

---



# 7 Werken met inktcartridges

Dit gedeelte bevat de volgende onderwerpen:

- [Informatie over inktcartridges en de printkop](#)
- [De geschatte inktniveaus bekijken](#)
- [Inktcartridges vervangen](#)
- [Inktcartridges bestellen](#)
- [Printerbenodigdheden bewaren](#)
- [Opslag anonieme gebruiksinformatie](#)
- [Garantie-informatie inktcartridge](#)

## Informatie over inktcartridges en de printkop

Lees de volgende tips voor het omgaan met en het onderhouden van HP-inktkartridges als u verzekerd wilt zijn van een consistente afdrukkwaliteit.

- De instructies in deze gebruikershandleiding zijn voor het vervangen van printcartridges en zijn niet bedoeld voor de eerste installatie. Volg de instructies op de installatieposter die bij de printer werd geleverd als u hem voor de eerste keer installeert.
- Maak steeds gebruik van de knop  (Aan/uit) om de printer uit te schakelen. Hierdoor kan de printer de printkop afdekken en beschermen tegen schade. Zie [Schakel de printer uit](#) voor meer informatie.
- Maak de printkop alleen schoon als dat nodig is. U verspilt zo geen inkt en de inktcartridges hebben een langere levensduur.
- Hanteer de inktcartridges met de nodige voorzichtigheid. Door de inktcartridges tijdens de installatie te laten vallen, te schudden of ruw te behandelen, kunnen tijdelijke afdrukproblemen ontstaan.
- Als u de printer vervoert, doet u het volgende om te voorkomen dat er inkt uit de printer lekt of dat de printer beschadigd raakt:
  - Zorg ervoor dat u de printer uitschakelt met de knop  (Aan/uit). Schakel de printer niet uit zolang u nog interne printergeluiden hoort. Zie [Schakel de printer uit](#) voor meer informatie.
  - De printer moet vlak worden getransporteerd en mag niet op de zijkant, achterkant, voorkant of bovenkant worden geplaatst.

---

**⚠ VOORZICHTIG:** HP raadt aan om ontbrekende cartridges zo snel mogelijk te vervangen om problemen met de afdrukkwaliteit, mogelijk extra inktverbruik of schade aan het inktstelsel te voorkomen. Schakel de printer nooit uit wanneer er inktcartridges ontbreken.

---

## De geschatte inktniveaus bekijken

U kunt de geschatte inktniveaus controleren via de printersoftware of via het bedieningspaneel van de printer. Zie [Hulpprogramma's printerbeheer](#) voor meer informatie over het gebruik van de printersoftware. U kunt ook het Printerstatusrapport afdrukken om deze informatie te bekijken (zie [Statusrapport van de printer](#)).



## Geschatte inktniveaus controleren vanaf het bedieningspaneel

▲ Druk op het scherm van het bedieningspaneel  (Start) van de printer op  ( **Inktinformatie** ).

 **OPMERKING:** Waarschuwingen en indicatorlampjes voor het inktniveau bieden uitsluitend schattingen om te kunnen plannen. Wanneer u een waarschuwing voor een laag inktniveau krijgt, overweeg dan om een vervangende cartridge klaar te houden om eventuele afdrukvertragingen te vermijden. U moet de cartridges pas vervangen als de afdrukwaliteit onaanvaardbaar wordt.

 **OPMERKING:** Als u een opnieuw gevulde of herstelde inktcartridge gebruikt, of een cartridge die in een ander apparaat werd gebruikt, is de inktniveau-indicator mogelijk onnauwkeurig of onbeschikbaar.

 **OPMERKING:** Inkt uit de cartridges wordt bij het afdrucken op een aantal verschillende manieren gebruikt, waaronder bij het initialisatieproces, waarbij de printer en de cartridges worden voorbereid op het afdrucken, en bij onderhoud aan de printkop, dat ervoor zorgt dat de printsproeiers schoon blijven en de inkt goed blijft stromen. Daarnaast blijft er altijd wat inkt in de cartridge achter na gebruik. Zie [www.hp.com/go/inkusage](http://www.hp.com/go/inkusage) voor meer informatie.

## Inktcartridges vervangen

Als u nog geen vervangende inktcartridges voor de printer hebt, zie dan [Inktcartridges bestellen](#). Niet alle cartridges zijn in alle landen/regio's beschikbaar.

 **VOORZICHTIG:** HP raadt aan om ontbrekende cartridges zo snel mogelijk te vervangen om problemen met de afdrukwaliteit, mogelijk extra inktverbruik of schade aan het inktstelsel te voorkomen. Schakel de printer nooit uit wanneer er inktcartridges ontbreken.

Zie [Recyclingprogramma van HP inkjet-onderdelen](#) voor meer informatie over het recyclen van gebruikte inkten.

### U vervangt de inktcartridges als volgt:

1. Controleer of de printer aanstaat.
2. Open de toegangsklep van de inktcartridges.

 **OPMERKING:** Wacht tot de printerwagen niet meer beweegt voor u verder gaat.

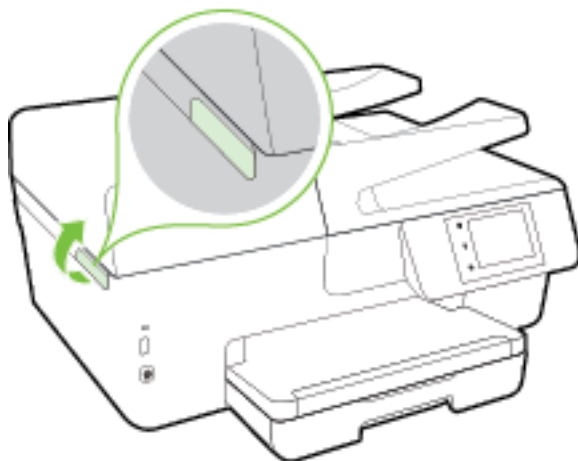

3. Druk op de voorkant van de inktcartridge om deze te ontgrendelen, en verwijder deze vervolgens uit de sleuf.

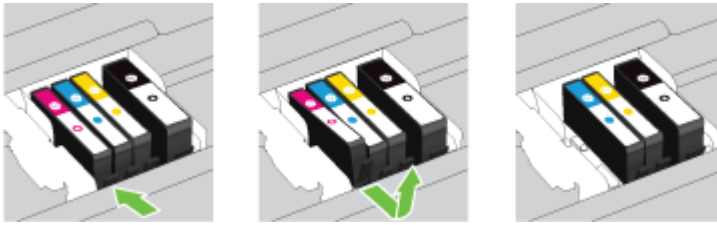

4. Haal de nieuwe inktcartridge uit de verpakking.

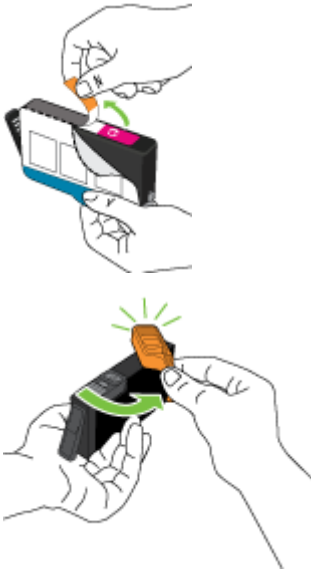

5. Gebruik de kleurcoderingen als leidraad en schuif de inktcartridge in de lege sleuf tot deze stevig vastklikt.

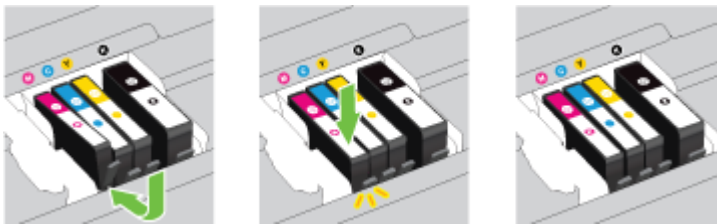

Zorg ervoor dat u de inktcartridge in de sleuf plaatst met een letter van dezelfde kleur als de kleur die u installeert.



6. Herhaal stap 3 tot en met 5 voor elke inktcartridge die u wilt vervangen.
7. Sluit de toegangsklep van de inktcartridges.

## Inktcartridges bestellen

Ga naar [www.hp.com](http://www.hp.com) om inktcartridges te bestellen. (Momenteel zijn sommige delen van de website van HP alleen beschikbaar in het Engels.) Online cartridges bestellen is niet in alle landen/regio's mogelijk. Veel landen hebben echter informatie over telefonisch bestellen, een lokale winkel vinden of een boodschappenlijstje afdrukken. Bovendien kunt u de pagina [www.hp.com/buy/supplies](http://www.hp.com/buy/supplies) bezoeken voor meer informatie over de aankoop van HP-producten in uw land.

Vervang alleen door cartridges met hetzelfde nummer als de inktcartridges die u wilt vervangen. Het nummer van de cartridge is terug te vinden op de volgende plaatsen:

- In de geïntegreerde webserver klikt u op het tabblad **Hulpprogramma's** en dan onder **Productinformatie** klikt u op **Inktmeter**. Zie [Geïntegreerde webserver](#) voor meer informatie.
- In het printerstatusrapport (zie [Statusrapport van de printer](#)).
- Op het etiket van de inktcartridge die u gaat vervangen.
- Op een sticker aan de binnenkant van de printer. Open de toegangsklep voor de inktcartridges om de sticker te vinden.
- Klik in printersoftware op **Shop** en dan **Online printerbenodigdheden bestellen**.



---

**OPMERKING:** De **installatie**-inktcartridge die bij de printer is geleverd, is niet afzonderlijk te koop.

---

## Printerbenodigdheden bewaren

- Haal inktcartridges pas uit de originele luchtdichte verpakking als u ze nodig hebt.
- Inktcartridges kunnen gedurende een langere tijd in de printer worden gelaten. Om de toestand van de inktcartridge echter optimaal te houden, moet u de printer op de juiste wijze uitschakelen. Zie [Schakel de printer uit](#) voor meer informatie.
- Bewaar inktcartridges bij kamertemperatuur (15 - 35 °C of 59 - 95 °F).

## Opslag anonieme gebruiksinformatie

De HP-cartridges die bij dit apparaat worden gebruikt, bevatten een geheugenchip die de werking van de printer ondersteunt. Verder slaat deze geheugenchip een beperkte hoeveelheid anonieme informatie op over het gebruik van de printer, waaronder: het aantal afgedrukte pagina's met de cartridge, de paginadekking, de afdrukfrequentie en de gebruikte afdrukmodi.

Deze informatie helpt HP om printers in de toekomst te ontwerpen die aan de afdrukbehoeften van onze klanten voldoen. De gegevens die door de cartridgegeheugenchip worden verzameld, bevatten geen informatie die kan worden gebruikt om een klant of gebruiker van de cartridge of de printer te identificeren.

HP verzamelt een steekproef uit de geheugenchips van cartridges die worden teruggestuurd naar het HP programma voor gratis terugbrengen en recyclen (HP Planet Partners: [www.hp.com/recycle](http://www.hp.com/recycle)). De geheugenchips uit deze steekproef worden gelezen en bestudeerd om toekomstige HP-printers te verbeteren. HP-partners die helpen bij de recycling van deze cartridge hebben mogelijk ook toegang tot deze gegevens.

Een derde partij die de cartridge bezit heeft mogelijk toegang tot de anonieme informatie op de geheugenchip. Als u liever geen toegang geeft tot deze informatie, kunt u de chip onbruikbaar maken. Nadat u de geheugenchip echter onbruikbaar maakt, kan de cartridge niet meer worden gebruikt in een HP-printer.

Als u bezorgd bent over het verstrekken van deze anonieme informatie, kunt u deze informatie ontoegankelijk maken door het vermogen van de geheugenchip om gebruiksinformatie van de printer te verzamelen uit te schakelen.

### De functie voor gebruiksinformatie uitschakelen

1. Raak op het bedieningspaneel van de printer **Installatie** aan.
2. Selecteer **Voorkeuren** , en druk vervolgens op **Anonieme gebruiksinformatie opslaan**.
3. Druk op **Uit** om de verzameling van gebruiksinformatie te deactiveren.

---

 **OPMERKING:** Herstel de fabrieksinstellingen om de functie gebruiksinformatie in te schakelen. Zie [Standaardwaarden en instellingen terugzetten](#) voor meer informatie over het gebruiken van de EWS.

 **OPMERKING:** U kunt de cartridge in de HP-printer blijven gebruiken als u het vermogen van de geheugenchip om de gebruiksinformatie van het apparaat te verzamelen, uitschakelt.

---

## Garantie-informatie inktcartridge

De garantie op HP-cartridges is van toepassing wanneer het product wordt gebruikt in combinatie met de daarvoor bedoelde printer van HP. Deze garantie geldt niet voor HP-inktproducten die zijn nagevuld, nagemaakt, gerepareerd, verkeerd gebruikt of waaraan is geknoeid.

Tijdens de garantieperiode is het product gedekt zolang de HP-inkt niet op is en het einde van de garantieperiode niet is bereikt. Het einde van de garantiedatum, in JJJJ-MM-formaat , vindt als volgt op het product terug:

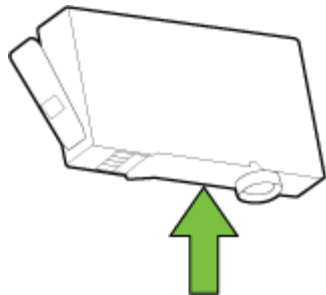

---

# 8 Netwerkinstallatie

Bijkomende geavanceerde instellingen zijn beschikbaar op de startpagina van de printer (geïntegreerde webserver of EWS). Zie [Geïntegreerde webserver](#) voor meer informatie.

Dit gedeelte bevat de volgende onderwerpen:

- [De printer instellen voor draadloze communicatie](#)
- [De netwerkinstellingen wijzigen](#)
- [HP Wireless Direct gebruiken](#)

## De printer instellen voor draadloze communicatie

- [Voordat u begint](#)
- [De printer instellen op uw draadloos netwerk](#)
- [De verbindingmethode wijzigen](#)
- [De draadloze verbinding testen](#)
- [De draadloze functie van de printer in- of uitschakelen](#)



**OPMERKING:** Zie [Printer draadloos verbinden niet mogelijk](#) als u problemen hebt bij het aansluiten van de printer.



**TIP:** Voor meer informatie over het draadloos configureren en gebruiken van de printer gaat u naar het HP Wireless Printing Center ( [www.hp.com/go/wirelessprinting](http://www.hp.com/go/wirelessprinting) ).

---

### Voordat u begint

Zorg voor het volgende:

- de printer is via een Ethernet-kabel verbonden met het netwerk.
- het draadloos netwerk is ingesteld en werkt correct.
- De printer en de computers die de printer gebruiken, moeten op hetzelfde netwerk worden aangesloten (subnet).

Tijdens het maken van verbinding met de printer wordt u mogelijk gevraagd de naam van het draadloze netwerk (SSID) en een draadloos wachtwoord in te voeren:

- De draadloze netwerknnaam is de naam van uw draadloos netwerk.
- Het draadloze wachtwoord voorkomt dat andere personen zonder toestemming verbinding maken met uw draadloos netwerk. Afhankelijk van het vereiste beveiligingsniveau, kan uw draadloos netwerk een WPA-code of een WEP-sleutel gebruiken.

Als u de netwerknnaam of de beveiligingscode niet hebt gewijzigd sinds het instellen van uw draadloos netwerk, kunt u deze soms terugvinden op de achterkant of zijkant van de draadloze router.

Als u de netwerknnaam of de beveiligingscode niet kunt terugvinden of deze informatie vergeten bent, raadpleegt u de documentatie die bij de computer of de draadloze router is geleverd. Als u deze informatie

nog steeds niet kunt vinden, neem dan contact op met uw netwerkbeheerder of de persoon die het draadloos netwerk heeft ingesteld.

## De printer instellen op uw draadloos netwerk

Gebruik de wizard Draadloos instellen vanaf het scherm van het bedieningspaneel van de printer om draadloze communicatie in te stellen.



---

**OPMERKING:** Blader door de lijst op [Voordat u begint](#) vooraleer u verder gaat.

---

1. Raak op het bedieningspaneel van de printer **Installatie** aan.
2. Raak **Netwerk instellen** aan.
3. Raak **Draadloze instellingen**.
4. Raak **Wizard voor draadloze instellingen** aan.
5. Volg de aanwijzingen op het scherm om de installatie te voltooien.

Als u de printer al hebt gebruikt met een ander type verbinding, zoals een USB-verbinding, volgt u de instructies in [De verbindingmethode wijzigen](#) voor het configureren van de printer op uw draadloze netwerk.

## De verbindingmethode wijzigen

Nadat u de HP-software hebt geïnstalleerd en de printer hebt aangesloten op uw computer of een netwerk, kunt u de HP-software gebruiken om het verbindingstype te wijzigen (bijvoorbeeld van een USB-verbinding naar een draadloze verbinding).



---

**OPMERKING:** Een Ethernet-kabel aansluiten schakelt de draadloze printerfuncties uit.

---

### Een Ethernet-verbinding wijzigen in een draadloze verbinding (Windows)

1. Verwijder de Ethernet-kabel van de printer.
2. Start de wizard Instelling Draadloos om de draadloze verbinding te maken. Zie [De printer instellen op uw draadloos netwerk](#) voor meer informatie.

Open de printersoftware na installatie. Zie [Open de HP-printersoftware \(Windows\)](#) voor meer informatie.

### De verbinding van een USB-verbinding in draadloze netwerkverbinding wijzigen (Windows)

Blader door de lijst op [Voordat u begint](#) vooraleer u verder gaat.

1. Ga, afhankelijk van het besturingssysteem, op een van de volgende manieren te werk:
  - **Windows 8.1:** Klik op de pijl naar beneden in de linkerbenedenhoek van het Start-scherm, selecteer de printernaam en klik op **Hulpprogramma's**.
  - **Windows 8:** Klik met de rechtermuisknop op een leeg gebied van het Start-scherm, klik op **Alle apps** op de app-balk, selecteer de printernaam en klik op **Hulpprogramma's**.
  - **Windows 7, Windows Vista en Windows XP:** Klik vanaf het bureaublad van de computer op **Start**, selecteer **Alle programma's**, klik op **HP** en selecteer dan de map van uw printer.
2. Selecteer **Printerinstellingen en softwareselectie**.
3. Selecteer **Een USB-aangesloten printer naar draadloos converteren**. Volg de aanwijzingen op het scherm op.

## Een USB- of Ethernet-verbinding wijzigen in een draadloze verbinding (OS X)

Blader door de lijst op [Voordat u begint](#) vooraleer u verder gaat.

1. Sluit de printer op uw draadloos netwerk aan.
2. Open **Systeemvoorkeuren**.
3. Klik op **Afdrukken en Faxen**, **Afdrukken & Scannen**, of **Printers & scanners** in het gedeelte **Hardware** afhankelijk van uw besturingssysteem.
4. Selecteer uw printer in het linkerpaneel en klik - onderaan de lijst. Doe hetzelfde voor de faxinvoer als er een aanwezig is voor de huidige verbinding.
5. Open HP -benodigdheden.

U vindt HP -benodigdheden in de map **Hewlett-Packard** in de map **Toepassingen** op het hoogste niveau van de harde schijf.

6. Kies **Apparaten** > **HP Automatische Draadloze Verbinding** en volg de instructies.



Meer informatie over de overschakeling van een USB-verbinding naar een draadloze verbinding. [Klik hier voor meer informatie online](#). Deze website is momenteel nog niet beschikbaar in alle talen.

## Om over te schakelen van een draadloze verbinding naar een USB- of Ethernet-verbinding (Windows)

- Sluit de USB- of Ethernet-kabel aan op de printer.

## Om over te schakelen van een draadloze verbinding naar een USB- of Ethernet-verbinding (OS X)



Voeg de printer toe aan de afdrukwachtrij.

1. Open **Systeemvoorkeuren**.
2. Klik op **Afdrukken en Faxen**, **Afdrukken & Scannen**, of **Printers & scanners** in het gedeelte **Hardware** afhankelijk van uw besturingssysteem.
3. Klik op + onder de printerlijst links.
4. Selecteer de printer in de lijst van gedetecteerde printers en klik op **Toevoegen**.

## De draadloze verbinding testen

Druk de draadloze testpagina af voor informatie over de draadloze verbinding van de printer. De draadloze testpagina biedt informatie over de status van de printer, het hardwareadres (MAC) en het IP-adres. Als de printer is aangesloten op een netwerk, toont de testpagina details over de netwerkinstellingen.

Als u het draadloze testrapport wilt afdrukken, gaat u als volgt te werk:

1. Druk op het bedieningspaneel van de printer op  (de Draadloos-knop), en druk vervolgens op  (de **Instellingen** -knop).
2. Raak **Rapport afdrukken** aan.
3. Druk op **Testrapport draadloze verbinding**.

## De draadloze functie van de printer in- of uitschakelen

Het blauwe lampje Draadloos op het bedieningspaneel van de printer brandt als de draadloze functies van de printer zijn ingeschakeld.



**OPMERKING:** Als u een Ethernet-kabel op de printer aansluit, wordt de draadloze functie automatisch uitgeschakeld en het lampje Draadloos gedoofd.

1. Druk op het bedieningspaneel van de printer op **Installatie** en vervolgens op **Netwerkinstellingen**.
2. Raak **Draadloze instellingen**.
3. Druk op **Draadlos** om het in of uit te schakelen.

## De netwerkinstellingen wijzigen



Vanaf het bedieningspaneel van de printer kunt u de draadloze verbinding van de printer instellen en beheren. U kunt er taken omtrent netwerkbeheer uitvoeren. De omvat het bekijken en wijzigen van netwerkinstellingen, het herstellen van netwerkstandaarden en het in- of uitschakelen van de draadloze functie.



**VOORZICHTIG:** De netwerkinstellingen worden voornamelijk beschreven voor referentiedoeleinden. Tenzij u een ervaren gebruiker bent, is het echter raadzaam om sommige van deze instellingen niet te wijzigen (zoals de verbindingssnelheid, IP-instellingen, standaardgateway en firewallinstellingen).

### Om netwerkinstellingen af te drukken

Gebruik een van de volgende manieren:

- Raak op het bedieningspaneel van de printer  (Draadloos) of  (Ethernet) aan. Het scherm netwerkstatus verschijnt. Selecteer **Afdrukdetails** om de netwerkconfiguratiepagina af te drukken.
- Druk de netwerkconfiguratiepagina af. Zie [Netwerkconfiguratiepagina](#) voor meer informatie.

### Om de verbindingssnelheid in te stellen

U kunt de snelheid wijzigen waarmee gegevens via het netwerk worden verzonden. De standaardinstelling is **Automatisch**.

1. Druk op het bedieningspaneel van de printer op **Installatie** en vervolgens op **Netwerkinstellingen**.
2. Raak **Ethernet-instellingen** aan.
3. Selecteer **Geavanceerde instellingen**.
4. Raak **Verbindingssnelheid** aan.
5. Raak de juiste optie aan die overeenstemt met uw netwerkhardware.

### IP-instellingen wijzigen

De standaard IP-instelling is **Automatisch** (het IP-adres wordt automatisch ingesteld). Als u een ervaren gebruiker bent en verschillende instellingen wilt gebruiken (zoals IP-adres, subnetmasker of de standaardgateway), kunt u deze handmatig aanpassen.



**VOORZICHTIG:** Let op wanneer u handmatig een IP-adres toekent. Als u een ongeldig IP-adres ingeeft tijdens de installatie, kunnen uw netwerkonderdelen geen verbinding maken met de printer.



1. Druk op het bedieningspaneel van de printer op **Installatie** en vervolgens op **Netwerkinstellingen**.
2. Raak **Ethernet-instellingen** of **Draadloze instellingen** aan.
3. Raak **Geavanceerde instellingen** aan.
4. Raak **IP-instellingen** aan.
5. Er verschijnt een waarschuwing dat de printer uit het netwerk wordt verwijderd als het IP-adres wordt gewijzigd. Raak **OK** aan om verder te gaan.
6. **Automatisch** is standaard geselecteerd. Kies om de instellingen handmatig te wijzigen **Handmatig**, en voer dan de juiste informatie voor de volgende instellingen in:
  - **IP-adres**
  - **Subnetmasker**
  - **Standaard gateway**
  - **DNS-adres**
7. Voer uw wijzigingen in en raak vervolgens **Gereed** aan.
8. Raak **OK** aan.

## HP Wireless Direct gebruiken

Met HP wireless direct kunt u draadloos afdrukken vanaf een computer, smartphone, tablet of een ander draadloos toestel - zonder verbinding te maken met een bestaand draadloos netwerk.

### Richtlijnen voor gebruik van HP wireless direct

- Zorg ervoor dat uw computer of mobiel apparaat de nodige software heeft.  
Zorg ervoor dat u de printersoftware, die bij de printer wordt geleverd, hebt geïnstalleerd als u een computer gebruikt.
- Als u de HP-software niet op de computer hebt geïnstalleerd, moet u eerst verbinding maken met HP Wireless Direct en vervolgens de printersoftware installeren. Selecteer **Draadloos** wanneer de printersoftware u vraagt om een verbindingstype.
- Zorg ervoor dat u een compatibele afdruktoepassing hebt geïnstalleerd als u een mobiel apparaat gebruikt. Ga naar [www.hp.com/global/us/en/eprint/mobile\\_printing\\_apps.html](http://www.hp.com/global/us/en/eprint/mobile_printing_apps.html) voor meer informatie over mobiel afdrukken.
- Zorg ervoor dat HP wireless direct in de printer is ingeschakeld en dat de beveiliging, indien nodig, is geactiveerd.
- Tot vijf computers en mobiele apparaten kunnen dezelfde HP wireless direct-verbinding gebruiken.
- HP wireless direct kan worden gebruikt als de printer via een USB-kabel is verbonden met een computer of draadloos is verbonden met een netwerk.
- HP wireless direct kan niet worden gebruikt om een computer, mobiel apparaat of printer met internet te verbinden.

## Om HP Wireless Direct in te schakelen

1. Raak op het bedieningspaneel van de printer  (HP wireless direct) aan.
2. Druk op **Aan** voor **HP Wireless Direct**.

---

 **TIP:** Als u HP Wireless Direct met meer beveiliging wilt gebruiken, moet uw computer of mobiel apparaat WPA2-versleuteling ondersteunen. Raak in dit geval **Beveiliging** aan om de beveiliging in- of uit te schakelen. Wanneer de beveiliging is ingeschakeld, kunnen alleen gebruikers met het wachtwoord draadloos naar de printer afdrukken. Als u de beveiliging uitschakelt, kan iedereen met een draadloos apparaat binnen het draadloze bereik van de printer een verbinding tot stand brengen met de printer.

---

3. Druk op **Naam van HP Wireless Direct** om de naam van HP wireless direct weer te geven.
4. Als u de beveiliging hebt ingeschakeld, druk dan op **Beveiligingswachtwoord** om het wachtwoord van HP Wireless Direct weer te geven.

---

 **TIP:** U kunt HP Wireless Direct ook met de EWS inschakelen. Zie [Geïntegreerde webserver](#) voor meer informatie over het gebruiken van de EWS.

---

## Om vanaf een mobiel toestel met Wi-Fi af te drukken

Zorg ervoor dat u een compatibele afdruktoepassing hebt geïnstalleerd op uw mobiel apparaat. Ga naar [www.hp.com/global/us/en/eprint/mobile\\_printing\\_apps.html](http://www.hp.com/global/us/en/eprint/mobile_printing_apps.html) voor meer informatie.

1. Controleer of u de HP wireless direct op de printer hebt ingeschakeld.
2. Schakel de Wi-Fi-verbinding in op uw mobiel apparaat. Raadpleeg voor meer informatie de documentatie bij de computer.

---

 **OPMERKING:** Als uw mobiel toestel geen Wi-Fi ondersteunt, kunt u HP wireless direct niet gebruiken.

---

3. Maak een nieuwe netwerkverbinding op uw mobiel apparaat. Gebruik uw normale werkwijze om een verbinding te maken met een nieuw draadloos netwerk of een hotspot. Kies de HP wireless direct naam uit de weergegeven lijst van draadloze netwerken zoals **HP-Print-\*\*-Officejet XXXX** (waarbij \*\* staat voor de unieke tekens die uw printer identificeren en XXXX staat voor het printermodel dat op de printer wordt aangegeven).

Voer het wachtwoord in als HP wireless direct met beveiliging is ingeschakeld.

4. Druk het document af.

## Afdrukken vanaf een computer met Wifi (Windows)

1. Controleer of u de HP wireless direct op de printer hebt ingeschakeld.
2. Schakel de Wi-Fi-verbinding van uw computer in. Raadpleeg voor meer informatie de documentatie bij de computer.

---

 **OPMERKING:** Als uw computer geen Wi-Fi ondersteunt, kunt u HP wireless direct niet gebruiken.

---

3. Maak een nieuwe netwerkverbinding op uw computer. Gebruik uw normale werkwijze om een verbinding te maken met een nieuw draadloos netwerk of een hotspot. Kies de HP wireless direct naam uit de weergegeven lijst van draadloze netwerken zoals **HP-Print-\*\*-Officejet XXXX** (waarbij \*\* staat voor de unieke tekens die uw printer identificeren en XXXX staat voor het printermodel dat op de printer wordt aangegeven).

Voer het wachtwoord in als HP wireless direct met beveiliging is ingeschakeld.

4. Ga door naar stap 5 als de printer werd geïnstalleerd en verbonden met de computer via een draadloos netwerk. Als de printer werd geïnstalleerd en met uw computer werd verbonden met behulp van een USB-kabel, volgt u onderstaande stappen om printersoftware te installeren met behulp van de HP wireless direct-verbinding.
  - a. Ga, afhankelijk van het besturingssysteem, op een van de volgende manieren te werk:
    - **Windows 8.1:** Klik op de pijl naar beneden in de linkerbenedenhoek van het Start-scherm, selecteer de printernaam en klik op **Hulpprogramma's**.
    - **Windows 8:** Klik met de rechtermuisknop op een leeg gebied van het Start-scherm, klik op **Alle apps** op de app-balk, selecteer de printernaam en klik op **Hulpprogramma's**.
    - **Windows 7, Windows Vista en Windows XP:** Klik vanaf het bureaublad van de computer op **Start**, selecteer **Alle programma's**, klik op **HP** en selecteer dan de map van uw printer.
  - b. Klik op **Printerinstellingen & software**, en selecteer dan **Een nieuwe printer aansluiten**.
  - c. Als het scherm **Verbindingsopties** verschijnt, selecteert u **Draadloos**.  
Selecteer uw HP-printersoftware uit de lijst van gevonden printers.
  - d. Volg de aanwijzingen op het scherm op.
5. Druk het document af.

#### Afdrukken vanaf een computer met Wifi (OS X)

1. Controleer of u de HP wireless direct op de printer hebt ingeschakeld.
2. Schakel Wi-Fi op de computer in.  
Zie de documentatie bij uw Apple voor meer informatie.
3. Klik op het pictogram van Wi-Fi en kies de naam van HP wireless direct, zoals **HP-Print-\*\*-Officejet XXXX** (waarbij \*\* staat voor de unieke tekens die uw printer identificeren en XXXX staat voor het printermodel dat op de printer wordt aangegeven).  
Voer het wachtwoord in als HP wireless direct met beveiliging is ingeschakeld.
4. Een printer toevoegen.
  - a. Open **Systeemvoorkeuren**.
  - b. Klik op **Afdrukken en Faxen**, **Afdrukken & Scannen**, of **Printers & scanners** in het gedeelte **Hardware** afhankelijk van uw besturingssysteem.
  - c. Klik op + onder de printerlijst links.
  - d. Selecteer de printer uit de lijst met gevonden printers (het woord "Bonjour" staat in de rechterkolom naast de printernaam) en klik op **Toevoegen**.



[Klik hier](#) voor online probleemoplossing voor HP Wireless Direct of voor meer hulp bij de instelling van HP Wireless Direct. Deze website is momenteel nog niet beschikbaar in alle talen.

---

# 9 Hulpprogramma's printerbeheer

Dit gedeelte bevat de volgende onderwerpen:

- [Werkset \(Windows\)](#)
- [HP-hulpprogramma's \(OS X\)](#)
- [Geïntegreerde webserver](#)

## Werkset (Windows)

De Werkset geeft informatie over het onderhoud van de printer.



**OPMERKING:** De Werkset kan worden geïnstalleerd vanaf de HP-software-cd als de computer voldoet aan de systeemvereisten. De systeemvereisten vindt u in het Leesmij-bestand. Dit bevindt zich op de cd met HP-printersoftware die bij uw printer werd geleverd.

---

### Om de Werkset te openen

1. Open de HP-printersoftware. Zie [Open de HP-printersoftware \(Windows\)](#) voor meer informatie.
2. Klik op **Afdrukken, scannen en faxen**.
3. Klik op **Uw printer onderhouden**.

## HP-hulpprogramma's (OS X)

Het HP-hulpprogramma bevat hulpmiddelen voor het configureren van afdrুকinstellingen, het kalibreren van de printer, het online bestellen van benodigdheden en het zoeken van helpinformatie op internet.



**OPMERKING:** De functies die beschikbaar zijn in het HP-hulpprogramma hangen af van de geselecteerde printer.

Waarschuwingen en indicatorlampjes voor het inktniveau bieden uitsluitend schattingen om te kunnen plannen. Wanneer u een waarschuwingsbericht voor een laag inktniveau krijgt, overweeg dan om een vervanginkcartridge klaar te houden om eventuele afdrুকvertragingen te vermijden. U hoeft de inktcartridges niet te vervangen voor de afdrুকwaliteit onaanvaardbaar wordt.

---

Dubbelklik op HP-hulpprogramma in de map **Hewlett-Packard** in de map **Applicaties** op het hoogste niveau van de vaste schijf.

## Geïntegreerde webserver

Als de printer op een netwerk is aangesloten, kunt u de geïntegreerde webserver (EWS) van de printer gebruiken om informatie over de status te bekijken, instellingen te wijzigen en de printer vanaf de computer te beheren.



**OPMERKING:** Voor het weergeven of wijzigen van bepaalde instellingen hebt u mogelijk een wachtwoord nodig.



**OPMERKING:** U kunt de ingebouwde webserver openen en gebruiken zonder dat er verbinding is met internet. Sommige functies zijn echter niet beschikbaar.

---

- [Over cookies](#)
- [De geïntegreerde webserver openen](#)
- [Vergrendeling bedieningspaneel](#)
- [De geïntegreerde webserver kan niet worden geopend](#)

## Over cookies

De geïntegreerde webserver (EWS) plaatst zeer kleine tekstbestanden (cookies) op uw harde schijf wanneer u aan het browsen bent. Door deze bestanden kan de EWS uw computer herkennen bij uw volgende bezoek. Als u bijvoorbeeld de EWS-taal hebt geconfigureerd, helpt een cookie u onthouden welke taal u hebt gekozen zodat de volgende keer dat u de EWS opent, de pagina's in die taal worden weergegeven. Sommige cookies (zoals de cookie die klantspecifieke voorkeuren opslaat) worden op de computer opgeslagen tot u ze manueel verwijdert.

U kunt uw browser configureren zodat alle cookies worden aanvaard, of u kunt hem configureren zodat u wordt gewaarschuwd telkens wanneer een cookie wordt aangeboden waardoor u cookie per cookie kunt beslissen of u ze al dan niet aanvaardt. U kunt uw browser ook gebruiken om ongewenste cookies te verwijderen.

Naargelang uw apparaat, schakelt u een of meerdere van de volgende eigenschappen uit als u ervoor kiest cookies uit te schakelen:

- Gebruik van instellingswizards
- De taalinstelling van de EWS-browser onthouden
- Naar wens aanpassen van de EWS Start-startpagina

Zie de documentatie die beschikbaar is met uw webbrowser voor informatie over hoe u uw privacy- en cookie-instellingen kunt wijzigen en hoe u cookies kunt bekijken of verwijderen.

## De geïntegreerde webserver openen

U kunt de geïntegreerde webserver bereiken via het netwerk of HP Wireless Direct.

### Om de geïntegreerde webserver te openen via een netwerk

1. Ontdek het IP-adres of de hostnaam van de printer vanaf de netwerkconfiguratiepagina.  
Zie [Netwerkconfiguratiepagina](#) voor meer informatie.
2. Typ in een ondersteunde webbrowser op uw computer het IP-adres of de hostnaam die aan de printer is toegewezen.

Als het IP-adres bijvoorbeeld 123.123.123.123 is, typt u het volgende adres in de webbrowser:  
`http://123.123.123.123`

### De geïntegreerde webserver openen via HP wireless direct

1. Raak  (HP wireless direct) aan op het scherm van het bedieningspaneel van de printer.
2. Als het scherm aangeeft dat HP wireless direct is **Uit**, druk dan op **HP Wireless Direct** om het in te schakelen.

3. Schakel vanaf uw draadloze computer draadloos in, zoek naar HP wireless direct en maak hiermee verbinding. Indien de beveiliging van HP wireless direct aan staat, voer dan het wachtwoord van HP wireless direct in wanneer u dit wordt gevraagd.
4. Typ in een ondersteunende webbrowser op uw computer het volgende adres in: `http://192.168.223.1`.

## Vergrendeling bedieningspaneel

Om onbevoegd gebruik van bepaalde functies op het bedieningspaneel van de printer te voorkomen, kunt de functies vanaf de geïntegreerde webserver (EWS) vergrendelen.

Van zodra de vergrendeling van het bedieningspaneel is ingeschakeld, zijn bepaalde functies niet toegankelijk vanaf het bedieningspaneel. De instelling voor de vergrendeling van het bedieningspaneel zelf kan ook worden beveiligd door een beheerderswachtwoord in de EWS in te stellen. Het wachtwoord moet worden ingegeven voor het bereiken van de instellingen voor de in- of uitschakeling van de vergrendeling van het bedieningspaneel.

## De geïntegreerde webserver kan niet worden geopend

### Controleer de instellingen van het netwerk

- Controleer of u niet een telefoonsnoer of een cross-overkabel hebt gebruikt om de printer aan te sluiten op het netwerk.
- Controleer of de netwerkkabel goed is verbonden met de printer.
- Controleer of de hub, switch of router van het netwerk is ingeschakeld en goed functioneert.

### Controleer de computer

- Controleer of de computer die u gebruikt is aangesloten op het netwerk.



---

**OPMERKING:** U kunt de EWS ook bereiken als de HP Wireless Direct van de printer is ingeschakeld en als u het IP-adres van de printer kent.

---

### Controleer de webbrowser

- Controleer of de webbrowser voldoet aan de minimale systeemvereisten. Meer informatie vindt u in de systeemvereisten in het Leesmij-bestand dat op de cd met HP-printersoftware staat.
- Als uw webbrowser proxy-instellingen gebruikt om verbinding te maken met het internet, probeer deze instellingen dan uit te schakelen. Zie de documentatie bij uw webbrowser voor meer informatie.
- Controleer of JavaScript en cookies zijn ingeschakeld in uw webbrowser. Zie de documentatie bij uw webbrowser voor meer informatie.

### Controleer het IP-adres van de printer

- Als u het IP-adres van de printer wilt controleren, kunt u het IP-adres verkrijgen door een netwerkconfiguratiepagina af te drukken. Druk op het scherm van het bedieningspaneel van de printer op **Installatie**, vervolgens op **Rapporten**, en ten slotte op **Rapport netwerkconfiguratie**.
- Ping de printer met het IP-adres vanaf de opdrachtprompt (Windows) of vanuit het netwerkhulpprogramma (OS X).

---

 **OPMERKING:** OS X Lion en OS X Mountain Lion: Netwerkhulpprogramma bevindt zich in de map **Hulpmiddelen** in de map **Applicaties** op het hoogste niveau van de harde schijf.

OS X Mavericks: Open **Zoeken**, houd de toets Optie naar beneden en kies **Systeeminformatie** uit het menu **Apple** (). Kies **Windows > Netwerkhulpprogramma**.

---

Als het IP-adres bijvoorbeeld 123.123.123.123 is, typt u bij de opdrachtprompt (Windows):

```
C:\ping 123.123.123.123
```

Of:

Klik in het Netwerkhulpprogramma (OS X) op het tabblad **Ping**, typ 123.123.123.123 in het vak en klik op **Ping**.

Als er een antwoord verschijnt, is het IP-adres juist. Als er een time out-antwoord verschijnt, is het IP-adres onjuist.

---

 **TIP:** Als u een computer met Windows gebruikt, kunt u ook de HP-website voor online-ondersteuning op [www.hp.com/support](http://www.hp.com/support) raadplegen. Deze website biedt informatie en hulpmiddelen waarmee u veelvoorkomende printerproblemen kunt verhelpen.

---

---

# 10 Een probleem oplossen

Dit hoofdstuk bevat suggesties voor het oplossen van veelvoorkomende problemen. Indien uw printer niet goed werkt en deze oplossingen uw probleem niet hebben opgelost, probeer dan om een van de ondersteunende services in HP-ondersteuning te gebruiken voor hulp.

Dit gedeelte bevat de volgende onderwerpen:

- HP-ondersteuning
- Vraag hulp van het bedieningspaneel van de printer
- Printerrapporten begrijpen
- Printerproblemen oplossen
- Afdrukproblemen oplossen
- Problemen met het kopiëren oplossen
- Scanproblemen oplossen
- Faxproblemen oplossen
- Problemen oplossen bij gebruik van Webservices
- Netwerkproblemen oplossen
- Onderhoud aan de printer uitvoeren
- Papierstoringen verhelpen
- De wagen met inktcartridges vrijmaken
- Standaardwaarden en instellingen terugzetten

## HP-ondersteuning

- Printer registreren
- Wat te doen bij problemen
- Elektronische ondersteuning krijgen
- Telefonische ondersteuning van HP

## Printer registreren

In enkele minuten registreert u het apparaat en geniet u van een snellere service, een efficiëntere ondersteuning en productondersteuning. Indien u uw printer nog niet registreerde tijdens het installeren van de software, kunt u dit nu doen op <http://www.register.hp.com>.



## Wat te doen bij problemen

Voer de volgende stappen uit als er sprake is van een probleem:

1. Raadpleeg de documentatie van de printer.
2. Ga naar de HP-website voor online ondersteuning op [www.hp.com/support](http://www.hp.com/support).

De online ondersteuning van HP is beschikbaar voor alle klanten van HP. Het is de betrouwbaarste bron van actuele productinformatie en deskundige hulp, en biedt de volgende voordelen:

- Snelle toegang tot gekwalificeerde online ondersteuningstechnici
  - Software- en stuurprogramma-updates voor de printer
  - Nuttige informatie over het oplossen van veelvoorkomende problemen.
  - Pro-actieve printerupdates, ondersteuningswaarschuwingen en HP-nieuwsbrieven die beschikbaar zijn als u de printer registreert
3. Bel HP-ondersteuning. Zie [Telefonische ondersteuning van HP](#) voor meer informatie.

De opties en beschikbaarheid voor ondersteuning verschillen per printer, land/regio en taal.

## Elektronische ondersteuning krijgen

Voor ondersteuning en informatie over de garantie kunt u naar de website van HP gaan op [www.hp.com/support](http://www.hp.com/support). Deze website biedt informatie en hulpmiddelen waarmee u veelvoorkomende printerproblemen kunt verhelpen. Selecteer uw land/regio wanneer hierom wordt gevraagd en klik vervolgens op **Alle HP-contacten** voor informatie over het vragen van technische ondersteuning.

Op deze website vindt u ook technische ondersteuning, stuurprogramma's, benodigdheden, bestelinformatie en andere opties zoals:

- Online pagina's met ondersteuning raadplegen.
- Verstuur HP een e-mailbericht en u krijgt direct antwoord op uw vragen.
- Online met een technicus van HP spreken.
- Controleren of er HP-software-updates zijn.

U kunt ook ondersteuning krijgen vanuit de HP-software voor Windows of OS X, die eenvoudige, stapsgewijze oplossingen biedt voor veelvoorkomende afdrukproblemen. Zie [Hulpprogramma's printerbeheer](#) voor meer informatie.

De opties en beschikbaarheid voor ondersteuning verschillen per printer, land/regio en taal.

## Telefonische ondersteuning van HP

De telefonische ondersteuningsopties en beschikbaarheid variëren per printer, land/regio en taal.

Dit gedeelte bevat de volgende onderwerpen:

- [Voordat u belt](#)
- [Periode voor telefonische ondersteuning](#)
- [Telefoonnummers voor ondersteuning](#)
- [Na de periode van telefonische ondersteuning](#)

## Voordat u belt

Bel HP-ondersteuning terwijl u voor de printer en de verbonden computer staat. Houd de volgende gegevens bij de hand:

- Modelnummer
- Serienummer (op de achter- of onderkant van de printer)
- Berichten die verschijnen wanneer het probleem zich voordoet
- Antwoorden op de volgende vragen:
  - Doet dit probleem zich vaker voor?
  - Kunt u het probleem reproduceren?
  - Hebt u nieuwe hardware of software aan de computer toegevoegd kort voordat dit probleem zich begon voor te doen?
  - Heeft er zich iets anders bijzonder voorgedaan voorafgaand aan deze toestand (was er een onweersbui of is de printer verplaatst)?

Als u HP moet bellen, is het vaak nuttig om eerst het printerstatusrapport af te drukken.

## Periode voor telefonische ondersteuning

Eén jaar telefonische ondersteuning is beschikbaar in Noord-Amerika, Azië (Stille Oceaan) en Latijns-Amerika (inclusief Mexico). Als u wilt weten hoe lang u gebruik kunt maken van telefonische ondersteuning in Europa, het Midden-Oosten en Afrika, gaat u naar [www.hp.com/support](http://www.hp.com/support). De standaardtelefoonkosten zijn van toepassing.

## Telefoonnummers voor ondersteuning

Zie [www.hp.com/support](http://www.hp.com/support) voor de meest actuele lijst van HP met telefoonnummers voor ondersteuning en informatie over de gesprekskosten.

## Na de periode van telefonische ondersteuning

Na afloop van de periode waarin u een beroep kunt doen op telefonische ondersteuning, kunt u tegen vergoeding voor hulp terecht bij HP. U kunt ook Help-informatie verkrijgen op de HP-website voor online ondersteuning: [www.hp.com/support](http://www.hp.com/support). Neem contact op met uw HP-leverancier of bel het telefoonnummer voor ondersteuning in uw land/regio voor meer informatie over de beschikbare ondersteuningsopties.

## Vraag hulp van het bedieningspaneel van de printer

U kunt de hulp van de printer gebruiken om meer te weten over de printer. Deze hulp bevat enkele animaties die u door enkele procedures, zoals het verwijderen van papierstoringen, leiden.

Om de hulp van bedieningspaneel van de printer te openen, moet u op het startscherm drukken op “ (Help).

## Printerrapporten begrijpen

U kunt de volgende rapporten afdrukken om problemen met de printer op te lossen.

- [Statusrapport van de printer](#)
- [Netwerkconfiguratiepagina](#)

- Rapport afdrukkwaliteit
- Testrapport draadloze verbinding
- Rapport webtoegang

## Statusrapport van de printer

Gebruik het printerstatusrapport om de huidige printerinformatie en de status van de inktcartridges te bekijken. Gebruik het printerstatusrapport ook als hulp bij het oplossen van problemen met de printer.

Het printerstatusrapport bevat ook een log met recente gebeurtenissen.

Als u HP moet bellen, is het vaak nuttig om eerst het printerstatusrapport af te drukken.

### Het Printerstatusrapport afdrukken

1. Raak op het bedieningspaneel van de printer **Installatie** aan.
2. Raak **Rapporten** en vervolgens **Printerstatusrapport** aan.



1. **Productinformatie:** Toont de printerinformatie (zoals printernaam, modelnummer, serienummer en versie van de firmware) en de accessoires die zijn geïnstalleerd (zoals de accessoire automatisch dubbelzijdig afdrucken of duplexeenheid).
2. **Informatie over het afdrukgebruik** Toont korte informatie over pagina's afgedrukt vanaf de printer.
3. **Informatie over het inktstelsel:** Toont de geschatte inktniveaus (grafisch voorgesteld als meters), de onderdeelnummers en vervaldatum van de inktcartridges.



---

**OPMERKING:** Waarschuwingen en indicatorlampjes voor het inktniveau bieden uitsluitend schattingen om te kunnen plannen. Wanneer u een waarschuwingsbericht voor een laag inktniveau krijgt, overweeg dan om een vervanginktkartridge klaar te houden om eventuele afdrukvertragingen te vermijden. U hoeft de inktcartridges niet te vervangen voordat de afdrukkwaliteit onaanvaardbaar wordt.

---

4. **Bijkomende hulp:** Geeft informatie over waar u meer informatie over de printer kunt vinden, plus informatie over het instellen van een faxtekst en het uitvoeren van een draadloze netwerktest.

## Netwerkconfiguratiepagina

Als de printer is aangesloten op een netwerk, kunt u een netwerkconfiguratiepagina afdrukken om de netwerkinstellingen voor de printer te bekijken samen met de lijst van netwerken die door uw printer werden gedetecteerd. De laatste pagina van het rapport bevat een lijst met detecteerbare draadloze netwerken in de omgeving met hun signaalsterkte en gebruikte kanalen. Dit kan u helpen om een kanaal voor uw netwerk te selecteren dat niet zwaar wordt gebruikt door andere netwerken (wat de netwerkprestaties ten goede zal komen).

U kunt de netwerkconfiguratiepagina gebruiken om problemen met de netwerkaansluiting op te lossen. Als u HP moet bellen, is het vaak nuttig deze pagina af te drukken voordat u belt.

### De netwerkconfiguratiepagina afdrukken

1. Raak op het bedieningspaneel van de printer **Installatie** aan.
2. Druk op **Rapporten** en vervolgens op **Netwerkconfiguratiebericht**.

## HP Network Configuration Page

Model : HP Officejet 6820 e-All-in-One

1	<b>General Information</b>			
	Network Status		Ready	
	Active Connection Type		Wireless	
	URL(s) for Embedded Web Server		http://dhcpc19	
			http://192.168.0.21	
	Firmware Revision		PNL2CA1339AR	
	Hostname		dhcpc19	
Serial Number		TH36110955		
Internet		Connected		
2	<b>802.3 Wired</b>			
	Hardware Address (MAC)		74:46:a0:ce:5c:1a	
	Link Configuration		None	
3	<b>802.11 Wireless</b>			
	Hardware Address (MAC)		74:46:a0:ce:53:16	
	Status		Connected	
	Communication Mode		Infrastructure	
	Network Name (SSID)		myqwest8935	
	Access Point HW Address		40:4a:03:dc:42:f5	
	Signal Quality (1 – 5)		5	
	Channel		1	
	Authentication Type		WPA-PSK	
	Encryption		Automatic (AES or TKIP)	
	<b>IPv4</b>			
	IP Address		192.168.0.21	
	Subnet Mask		255.255.255.0	
	Default Gateway		192.168.0.1	
	Configuration Source		DHCP	
	Primary DNS Server		192.168.0.1	
	Secondary DNS Server		206.171.3.25	
	Total Packets Transmitted		261	
	Total Packets Received		214	
	<b>IPv6</b>			
Primary DNS Server		::		
Secondary DNS Server		::		
Address	Prefix Length	Configured By		
FE80::7646:ADFF:FECE:5316	64	Self		

### Wireless Direct

You cannot use the device's wireless function because it has been disabled. For more information, contact your network administrator or the person who set up the device.

1. **Algemene informatie:** Toont informatie over de huidige status en het type actieve verbinding van het netwerk en andere informatie, zoals de URL van de geïntegreerde webserver.
2. **802.3 vast:** Informatie over de actieve Ethernet-netwerkverbinding, zoals het IP-adres, het subnetmasker, de standaard-gateway en het hardwareadres van de printer.
3. **802.11 Draadloos:** Toont informatie over uw draadloze netwerkverbinding, zoals de hostnaam, het IP-adres, het subnetmasker, de standaardgateway en de server. Geeft eveneens de netwerknaam (SSID), de relatieve signaalsterkte en de gebruikte kanalen aan. U kunt de netwerkljst controleren om na te gaan of het signaal van uw netwerk voldoende sterk is en instellingen voor draadloze communicatie wijzigen via de wizard Draadloos instellen Zie [De verbindingmethode wijzigen](#) voor meer informatie.

4. **HP Wireless Direct:** Toon informatie over uw HP wireless direct-verbinding, zoals netwerknaam (SSID), IP-adres, subnetmasker, standaardgateway en server.
5. **Diversen:** Informatie over geavanceerde netwerkinstellingen.
  - **Poort 9100:** De printer ondersteunt het "raw" IP-afdrucken via TCP-poort 9100. Deze eigen TCP/IP-poort van HP op de printer is de standaardpoort voor afdrucken. De poort is toegankelijk voor HP-software (bijvoorbeeld als HP-standaardpoort).
  - **Bonjour:** Bonjour-services (waarbij gebruik wordt gemaakt van mDNS oftewel Multicast Domain Name System) worden meestal gebruikt bij kleine netwerken voor IP-adressen en het herleiden van namen (via UDP-poort 5353) als er geen conventionele DNS-server wordt gebruikt.
  - **SLP:** Service Location Protocol (SLP) is een standaard internet-netwerkprotocol dat een kader biedt waarmee netwerktoepassingen het bestaan, de locatie en de configuratie van netwerkservices in bedrijfsnetwerken kunnen ontdekken. Dit protocol vereenvoudigt detectie en gebruik van netwerkbronnen, zoals printers, webservers, faxapparaten, videocamera's, bestandssystemen, back-upapparaten (tapestations), databases, adreslijsten, mailservers en agenda's.
  - **Microsoft-webservices:** Hiermee kunnen de protocollen voor WS-detectie (Microsoft Web Services Dynamic Discovery) of WSD-afdrukservices (Microsoft Web Services for Devices) die worden ondersteund op de printer, worden in- of uitgeschakeld. Ook kunnen hiermee ongebruikte afdrukservices worden uitgeschakeld om toegang via die services te voorkomen.



---

**OPMERKING:** Bezoek [www.microsoft.com](http://www.microsoft.com) voor meer informatie over WS-detectie en WSD-afdrukservices.

---

- **IPP:** Internet Protocol voor Afdrucken (IPP) is een standaard netwerkprotocol voor afdrucken op afstand. Anders dan andere IP-protocollen op afstand, ondersteunt IPP toegangcontrole, authenticatie en codering om veiliger af te drukken.
- **Proxyinstellingen:** Toont informatie over het proxyadres, de poort en de status van de authenticatie. U kunt de proxyinstellingen wijzigen vanaf de EWS.

Om de proxyinstellingen te wijzigen, klikt u vanaf de EWS op **Netwerk** en vervolgens op **Proxyinstellingen**, en selecteert u ten slotte de juiste opties.

## Rapport afdrukkwaliteit

Problemen met de afdrukkwaliteit kunnen vele oorzaken hebben: software-instellingen, een afbeelding van slechte kwaliteit, of het printstelsel zelf. Als u niet tevreden bent met de kwaliteit van uw afdrucken, kunt u een Diagnosepagina van de afdrukkwaliteit afdrucken om vast te stellen of het printstelsel goed werkt.

### Een afdrukkwaliteitsrapport afdrucken

1. Raak op het bedieningspaneel van de printer **Installatie** aan.
2. Raak **Rapporten** aan.
3. Druk **Rapport afdrukkwaliteit**.

HP Officejet 4620 e-All-in-One Series  
Print Quality Diagnostic Page

---

### Printer Information

Product model number: B6T06A  
Product serial number: TH36110955  
Service ID: 23265  
Firmware Version: PNL2CA1339AR  
Pages printed: Tray 1=5, Total=5, Auto-duplex unit=0  
Ink cartridge level\*: K=100, Y=90, M=90, C=90  
\*Estimates only. Actual ink levels may vary.

### Test Pattern 1

If the lines are not straight and connected, align the printheads.



### Test Pattern 2

If you see thin white lines across any of the colored blocks, clean the printheads.



### Test Pattern 3

If you see dark lines or white gaps where the arrows are pointing, align printhead.

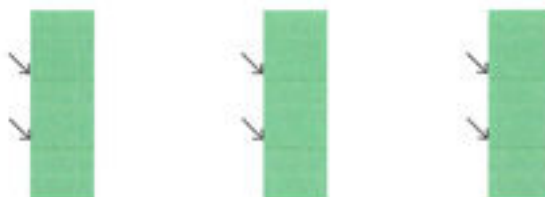

Als u fouten ziet op de pagina, volg dan onderstaande stappen:

1. Als op het Rapport van de afdrukkwaliteit vervaagde, gedeeltelijke, streperige of ontbrekende gekleurde balken of patronen staan, controleert u of de inktcartridges bijna leeg zijn en vervangt u de cartridge die overeenkomt met de defecte gekleurde balk of het defecte kleurenpatroon. Als geen van de inktcartridges bijna leeg is, verwijdert u alle inktcartridges en plaatst ze allemaal terug om er zeker van te zijn dat ze correct zijn geplaatst.

Vervang de lege inktcartridge pas als u beschikt over een nieuwe inktcartridge die u kunt installeren. Zie [Inktcartridges vervangen](#) voor informatie over het plaatsen van nieuwe inktcartridges.



2. Lijn de printer uit als de lijnen in Testpatroon 1 niet recht en aaneengesloten zijn. Zie [Onherdoud de printkop en inktcartridges](#) voor meer informatie.
3. Reinig de printkop als u witte lijnen ziet in een van de kleurenblokken in Testpatroon 2. Zie [Onherdoud de printkop en inktcartridges](#) voor meer informatie.

4. Lijn de printkop uit als u witte of donkere lijnen ziet op de plaats waar de pijlen wijzen in Testpatroon 3. Zie [Onherdoud de printkop en inktcartridges](#) voor meer informatie.
5. Als geen van de vorige stappen heeft geholpen, neemt u contact op met ondersteuning van HP om de printkop te vervangen. Zie [HP-ondersteuning](#) voor meer informatie.

## Testrapport draadloze verbinding

Druk de draadloze testpagina af voor informatie over de draadloze verbinding van de printer. De draadloze testpagina biedt informatie over de status van de printer, het hardwareadres (MAC) en het IP-adres. Als de printer is aangesloten op een netwerk, toont de testpagina details over de netwerkinstellingen.

### Als u het draadloze testrapport wilt afdrukken, gaat u als volgt te werk:

1. Druk op het bedieningspaneel van de printer op  (de Draadloos-knop), en druk vervolgens op  (de **Instellingen** -knop).
2. Raak **Rapport afdrukken** aan.
3. Druk op **Testrapport draadloze verbinding**.

## Rapport webtoegang

Druk het rapport van de webtoegang af voor hulp bij de identificatie van internetverbindingsproblemen die Webservices kunnen beïnvloeden.

### Om het rapport van de webtoegang af te drukken

1. Raak op het bedieningspaneel van de printer **Installatie** aan.
2. Raak **Rapporten** aan.
3. Druk op **Rapport webtoegang**.

## Printerproblemen oplossen

---

 **TIP:** (Windows) Start de HP Print and Scan Doctor om print-, scan- en kopieerproblemen op te sporen en automatisch op te lossen. De toepassing is slechts in enkele talen beschikbaar.

---

### De printer wordt onverwacht uitgeschakeld

- Controleer de netvoeding en de aansluiting van het netsnoer.
- Zorg dat het netsnoer goed is aangesloten op een werkende voedingsadapter.

### Uitlijning printkop ontbreekt

- Als het uitlijningsproces mislukt, zorg er dan voor dat u ongebruikt, gewoon wit papier in de invoerlade hebt geplaatst. Wanneer bij het uitlijnen van de inktcartridges gekleurd papier in de invoerlade is geplaatst, mislukt de uitlijning.
- Als het uitlijningsproces herhaaldelijk mislukt, kan het zijn dat u de printkop moet reinigen of dat de sensor defect is. Zie [Onherdoud de printkop en inktcartridges](#) om de printkop te reinigen.
- Neem contact op met HP-ondersteuning als het probleem niet is opgelost door het reinigen van de printkop. Ga naar [www.hp.com/support](http://www.hp.com/support). Deze website biedt informatie en hulpmiddelen waarmee u veelvoorkomende printerproblemen kunt verhelpen. Selecteer uw land/regio wanneer dit wordt



gevraagd en klik vervolgens op **Alle HP-contacten** voor informatie over het aanvragen van technische ondersteuning.

## Problemen met de papieraanvoer

- **Papier wordt niet uit de invoerlade opgenomen**
  - Zorg dat er papier in de papierlade zit. Zie [Plaats papier](#) voor meer informatie. Wapper met het papier voor u het in de lade plaatst.
  - Zorg ervoor dat de breedtegeleiders voor het papier zijn ingesteld op de correcte markeringen in de lade voor het papierformaat dat u plaatst. Controleer ook of de geleiders goed, maar niet te stevig tegen de stapel rusten.
  - Zorg ervoor dat de stapel papier is uitgelijnd met de juiste papierformaatlijnen op de bodem van de invoerlade en dat hij de stapelhoogtemarkering op de zijkant van de lade niet overschrijdt.
  - Zorg ervoor dat de stapel papier is uitgelijnd met de juiste papierformaatlijnen op de bodem van de invoerlade en dat hij de stapelhoogtemarkering op de zijkant van de lade niet overschrijdt.
  - Kijk na of het papier niet in de lade geklemd zit. Maak het papier weer recht door het in de tegenovergestelde richting van de krul te buigen.
- **Pagina's zitten scheef**
  - Zorg ervoor dat het papier in de invoerlade is uitgelijnd met de papierbreedtegeleiders. Indien nodig trekt u de invoerlade uit de printer, plaatst u het papier correct terug in de lade en controleert u of de papiergeleiders goed zijn uitgelijnd.
  - Plaats alleen papier in de printer als deze niet aan het afdrukken is.
- **Er worden meerdere vellen tegelijk aangevoerd**
  - Zorg ervoor dat de breedtegeleiders voor het papier zijn ingesteld op de correcte markeringen in de lade voor het papierformaat dat u plaatst. Controleer ook of de geleiders goed, maar niet te stevig tegen de stapel rusten.
  - Zorg ervoor dat de stapel papier is uitgelijnd met de juiste papierformaatlijnen op de bodem van de invoerlade en dat hij de stapelhoogtemarkering op de zijkant van de lade niet overschrijdt.
  - Controleer of er niet te veel papier in de lade is geplaatst.
  - Zorg ervoor dat de stapel papier is uitgelijnd met de juiste papierformaatlijnen op de bodem van de invoerlade en dat hij de stapelhoogtemarkering op de zijkant van de lade niet overschrijdt.
  - Gebruik HP-papier voor optimale prestaties en efficiëntie.

## Afdrukproblemen oplossen

---

 **TIP:** (Windows) Start de [HP Print and Scan Doctor](#) om print-, scan- en kopieerproblemen op te sporen en automatisch op te lossen. De toepassing is slechts in enkele talen beschikbaar.

---

## De printer reageert niet (drukt niet af)

- **Er zitten printtaken vast in de afdrukwachtrij**

Open de afdrukwachtrij, annuleer alle documenten, en start vervolgens de computer opnieuw op. Probeer af te drukken nadat de computer opnieuw is opgestart. Zie het Help-systeem voor het besturingssysteem voor meer informatie.

- **De installatie van de HP-software controleren**

Als de printer uit staat terwijl u afdrukt, moet een waarschuwing verschijnen op uw computerscherm. Als dit niet het geval is, is de bij de printer geleverde HP-software mogelijk niet goed geïnstalleerd. U kunt dit oplossen door de HP-software volledig van uw computer te verwijderen en de HP-software vervolgens opnieuw te installeren.

- **Controleer de kabelaan sluitingen**

Controleer of beide uiteinden van de Ethernet-/USB-kabel goed zijn aangesloten.

Als de printer is aangesloten op een netwerk, controleert u het volgende:

- Controleer het koppelingslampje aan de achterkant van de printer boven de stroomingang.
- Controleer of u geen telefoonkabel hebt gebruikt voor het aansluiten van de printer.

- **Controleer de draadloze verbinding van de printer**

Als de printer draadloos is verbonden met het netwerk, controleer dan of het blauwe lampje Draadloos brandt en niet knippert. Een knipperend lampje wijst op een verbindingsprobleem tussen de printer en het netwerk. U kunt ook een Testrapport voor de draadloze verbinding afdrukken om problemen op te sporen.

- **Kijk na of er individuele firewall op de computer is geïnstalleerd**

De individuele firewallsoftware is een beveiligingstoepassing die de computer beschermt tegen indringers. De firewall kan echter ook communicatie tussen de computer en de printer blokkeren. Als er problemen zijn bij de communicatie met de printer, kunt u proberen de firewall tijdelijk uit te schakelen. Als het probleem zich blijft voordoen, worden de communicatieproblemen niet door de firewall veroorzaakt. Schakel de firewall weer in.



Gebruik deze probleemoplossing om uw printer op het netwerk te krijgen als u een firewall- of antivirusbescherming hebt die een probleem veroorzaakt. [Klik hier voor meer informatie online](#). Deze website is momenteel nog niet beschikbaar in alle talen.

- **Start de printer en de computer opnieuw op.**

Als de printer nog steeds niet reageert, moet u hem samen met de computer uitschakelen en weer inschakelen.



Als de bovenstaande oplossingen het probleem niet verhelpen, [klik dan hier voor meer online oplossingen](#).

## De afdruk is niet correct of er ontbreken gedeelten

- Probeer de oplossingen in **Afdrukkwaliteit is niet aanvaardbaar**
- **Controleer de locatie van de printer en de lengte van de USB-kabel**

Hoge elektromagnetische velden (zoals velden gegenereerd door USB-kabels) kunnen soms lichte vervormingen op afdrucken veroorzaken. Plaats de printer verder weg van de bron van de elektromagnetische velden. Het wordt ook aanbevolen om een USB-kabel te gebruiken die korter is dan 3 meter om de effecten van de elektromagnetische velden te minimaliseren.

## Afdrukkwaliteit is niet aanvaardbaar

1. Controleer of u originele HP-inktpatricones gebruikt. Inktcartridges van HP zijn ontworpen voor en getest op HP-printers, zodat u altijd bent verzekerd van fantastische resultaten.

---

 **OPMERKING:** HP kan de kwaliteit of betrouwbaarheid van materiaal dat niet van HP is, niet garanderen. Onderhoud of herstellingen aan de printer die nodig zijn door het gebruik van dergelijk materiaal, worden niet gedekt door de garantie.

Als u meent dat u originele HP-inktpatriconde hebt aangeschaft, gaat u naar:

[www.hp.com/go/anticounterfeit](http://www.hp.com/go/anticounterfeit)

---

2. Controleer de inktniveau's. Mogelijk zit er onvoldoende inkt in de inktcartridges.

---

 **OPMERKING:** Waarschuwingen en indicatorlampjes voor het inktniveau bieden uitsluitend schattingen om te kunnen plannen. Wanneer u een waarschuwing voor een laag inktniveau krijgt, overweeg dan om een vervangende cartridge klaar te houden om eventuele afdrukvertragingen te vermijden. U hoeft de inktcartridges niet te vervangen voor de afdrukkwaliteit onaanvaardbaar wordt.

 **VOORZICHTIG:** Hoewel de inktcartridges niet beschadigen wanneer ze buiten de printer worden bewaard, is het voor de printkop nodig dat alle cartridges altijd zijn geïnstalleerd nadat de printer is geïnstalleerd en in gebruik is genomen. Een of meer cartridgesleuven gedurende een lange tijd leeg laten kan leiden tot problemen met de afdrukkwaliteit en kan de printkop mogelijk beschadigen. Als u onlangs een cartridge gedurende een lange tijd uit de printer hebt gelaten, of als onlangs het papier vastzat en u een slechte afdrukkwaliteit hebt opgemerkt, reinig dan de printkop. Zie [Onherdoud de printkop en inktcartridges](#) voor meer informatie.

---

Zie [De geschatte inktniveau's bekijken](#) voor meer informatie.

3. Controleer het papier in de invoerlade. Zorg ervoor dat het papier correct is geladen en dat het niet gekreukt of te dik is.

- Plaats het papier met de afdrukzijde naar onder. Als u bijvoorbeeld glanzend fotopapier plaatst, plaatst u het papier met de glanzende zijde naar beneden.
- Zorg ervoor dat het papier vlak in de invoerlade ligt en niet is gekreukt. Als het papier tijdens het afdrucken te dicht bij de printkop komt, kunnen er vegen ontstaan. Dit is mogelijk bij papier met reliëf, gekreukt papier of erg dik papier (zoals een envelop voor mailingen).

Zie [Plaats papier](#) voor meer informatie.

4. Controleer het papiertype

HP raadt u aan HP-papier te gebruiken of om het even welke andere papiersoort die geschikt is voor de printer. Al het papier met het ColorLok-logo is onafhankelijk getest om aan de hoogste standaarden van betrouwbaarheid en afdrukkwaliteit te voldoen, en documenten te produceren met heldere kleuren, scherper zwart en die sneller drogen dan normaal eenvoudig papier. Zie [Elementaire informatie over papier](#) voor meer informatie.

Zorg er altijd voor dat het papier waarop u afdrukt plat ligt. Gebruik HP Geavanceerd fotopapier voor afdrucken met het beste resultaat.

Bewaar speciale afdrukmaterialen in de oorspronkelijke verpakking of in een hersluitbare plastic zak op een vlakke ondergrond op een koele, droge plaats. Als u gaat afdrucken, haalt u alleen het papier eruit

dat u onmiddellijk wilt gebruiken. Stop al het papier dat u niet hebt gebruikt terug in de plastic zak wanneer u klaar bent met afdrucken. Hierdoor krult het fotopapier niet.

5. Controleer de afdrukinstellingen door te klikken op de knop die het dialoogvenster **Eigenschappen** opent. (Afhankelijk van uw softwaretoepassing heeft deze knop de naam **Eigenschappen**, **Opties**, **Printerinstellingen**, **Printereigenschappen**, **Printer**, of **Voorkeuren**.)
  - Controleer de afdrukinstellingen in het printerstuurprogramma om na te kijken of de kleurinstellingen juist zijn.

U kunt bijvoorbeeld controleren of het document is ingesteld om in grijswaarden te worden afgedrukt. Of controleer of geavanceerde kleurinstellingen zoals verzadiging, helderheid of kleurschakering zijn ingesteld om het uitzicht van kleuren te wijzigen.
  - Controleer de instelling Afdrukkwaliteit zodat deze overeenkomt met de papiersoort in de printer.

Mogelijk moet u een lagere instelling kiezen voor de afdrukkwaliteit, als de kleuren in elkaar overlopen. Of kies een hogere instelling als u een kwaliteitsfoto afdruckt, en zorg ervoor dat fotopapier zoals HP Geavanceerd fotopapier in de invoerlade is geplaatst.



**OPMERKING:** Op bepaalde computerschermen kunnen kleuren anders worden weergegeven dan wanneer ze worden afgedrukt op papier. In dat geval is er niets mis met de printer, de afdrukinstellingen of de inktcartridges. U hoeft verder geen probleem op te lossen.

6. Druk een afdrukkwaliteitsrapport af en evalueer deze Om dit rapport af te drukken, zie [Rapport afdrukkwaliteit](#).



Gebruik dit document om problemen met de afdrukkwaliteit op te lossen. [Klik hier voor meer informatie online](#). Deze website is momenteel nog niet beschikbaar in alle talen.

## Problemen met het kopiëren oplossen



**TIP:** (Windows) Start de [HP Print and Scan Doctor](#) om print-, scan- en kopieerproblemen op te sporen en automatisch op te lossen. De toepassing is slechts in enkele talen beschikbaar.

### Kopieën zijn blanco of vervaagd

- Het contrast is mogelijk te licht ingesteld. Druk op het scherm van het bedieningspaneel van de printer op **Kopiëren**, vervolgens op  (**Kopieerinstellingen**), en ten slotte op **Lichter/Donkerder**, en gebruik dan de pijltjestoetsen om donkerdere kopieën te maken.
- De kwaliteitinstelling **Snel** (die instaat voor kopieën van een draft-kwaliteit) is mogelijk verantwoordelijk voor vage kopieën of voor het niet afdrucken van documenten. Wijzig naar de **Normaal** of **Beste** instelling.

### Het formaat is verkleind

- De functie verkleinen/vergroten en andere kopieerfuncties kunnen worden ingesteld vanaf het bedieningspaneel van de printer om de gescande afbeelding te verkleinen. Controleer de instellingen voor de kopieertaak om zeker te zijn dat ze van normaal formaat zijn.
- Een vuile glasplaat van de scanner kan de kwaliteit van de ingescande afbeelding verminderen. Reinig de glasplaat van de scanner en de binnenkant van het deksel Zie [Onderhoud aan de printer uitvoeren](#) voor meer informatie.
- Dit inkomende papierformaat kan groter zijn dat het origineel dat op dit moment is geplaatst.

## Kopieerkwaliteit is slecht

- **Controleer de printer**

- Mogelijk is de scannerklep niet goed dicht.
- De glasplaat of de klep van de scanner moeten misschien worden gereinigd. Zie [Onderhoud aan de printer uitvoeren](#) voor meer informatie.
- Als de printer over een documentinvoer beschikt, moet deze mogelijk worden gereinigd. Zie [Onderhoud aan de printer uitvoeren](#) voor meer informatie.

- **Ongewenste lijnen**

De glasplaat van de scanner, de binnenkant van de klep of het kader moeten misschien worden gereinigd. Zie [Onderhoud aan de printer uitvoeren](#) voor meer informatie.

- **Kopie is verdraaid of scheef**

Als u de documentinvoer gebruikt, controleer dan het volgende:

- Zorg ervoor dat de invoerlade van de documentinvoer niet te vol zit.
- Zorg ervoor dat de breedteregelaars van de documentinvoer stevig tegen de randen van het papier aanzitten.

Raadpleeg [Plaats een origineel in de documentinvoer](#) voor meer informatie.

- **Horizontale, korrelige of witte banden in de licht- en middelgrijze zones**

De standaardinstelling voor verbetering is mogelijk niet geschikt voor de taak. Controleer de instelling en wijzig ze desgevallend om tekst of foto's te verbeteren. Raadpleeg [Kopiëren](#) voor meer informatie.



Vraag voor online probleemoplossing en kom te weten hoe u kopieerproblemen oplost. [Klik hier voor meer informatie online](#). Deze website is momenteel nog niet beschikbaar in alle talen.

## Scanproblemen oplossen

---

 **TIP:** (Windows) Start de [HP Print and Scan Doctor](#) om print-, scan- en kopieerproblemen op te sporen en automatisch op te lossen. De toepassing is slechts in enkele talen beschikbaar.

---

### Scanner reageert niet

- **Controleer het origineel**

Zorg ervoor dat het origineel goed is geladen. Zie [Een origineel op de glasplaat plaatsen](#) of [Plaats een origineel in de documentinvoer](#) voor meer informatie.

- **Controleer de printer**

De printer start mogelijk op uit de Slaapstand na een periode inactiviteit, waardoor de verwerking tijdelijk wordt vertraagd.

- **Controleer de HP-software**

Controleer of de HP-software die bij de printer is geleverd goed is geïnstalleerd.

- **Windows:** Open de HP-printersoftware. Zie [Open de HP-printersoftware \(Windows\)](#) voor meer informatie. Selecteer in het verschijnende venster **Afdrukken, scannen & faxen** of **Afdrukken & Scannen**, en selecteer dan **Een document of foto scannen** onder **Scannen**.
- **OS X:** Open het HP Hulpprogramma. Zie [HP-hulpprogramma's \(OS X\)](#) voor meer informatie. Selecteer onder **Scaninstellingen** op **Scannen naar computer** en zorg ervoor dat **Scannen naar computer inschakelen** is geselecteerd.

### Scannen duurt te lang

- Scannen met een hogere scanresolutie duurt langer en levert grotere bestandsgroottes op. U kunt de resolutie lager instellen om sneller te scannen.
- Als u een afdraktaak of kopieertaak hebt verzonden voordat u probeerde te scannen, start het scannen als de scanner niet bezig is. Bij de afdruk- en scanprocedures wordt het geheugen echter gedeeld, dus het scannen kan langzamer gaan.

### Een deel van het document is niet gescand of er ontbreekt tekst

- **Controleer het origineel**
  - Zorg ervoor dat het origineel goed is geplaatst.  
Zie [Een origineel op de glasplaat plaatsen](#) of [Plaats een origineel in de documentinvoer](#) voor meer informatie.
  - Als het document vanaf de documentinvoer is gescand, moet u proberen om het document rechtstreeks van de glasplaat van de scanner te scannen.  
Zie [Een origineel op de glasplaat plaatsen](#) voor meer informatie.
  - De afbeeldingen op de voorgrond kunnen opgaan in een gekleurde achtergrond. Probeer de instellingen aan te passen voor u het origineel scant, of probeer het beeld na het scannen bij te werken.
- **Controleer de instellingen**
  - Zorg ervoor dat het papierformaat in de invoerlade groot genoeg is voor het origineel dat u probeert te scannen.
  - Als u de HP-printersoftware gebruikt, zijn de standaardinstellingen in de HP-printersoftware mogelijk automatisch ingesteld om een andere specifieke taak uit te voeren dan die u wilt uitvoeren. Raadpleeg de Help op het scherm van de printersoftware voor meer informatie over het wijzigen van eigenschappen.

### Tekst kan niet worden bewerkt

- **Zorg ervoor dat het OCR-programma (optical character recognition) is geïnstalleerd:**

Ga, afhankelijk van het besturingssysteem, op een van de volgende manieren te werk:

- **Windows 8.1:** Klik op de pijl naar beneden in de linkerbenedenhoek van het Start-scherm, selecteer de printernaam en klik op **Hulpprogramma's**. Selecteer **Printerinstellingen en softwareselectie**. Klik op **Meer software toevoegen**, vervolgens op **Softwareselecties aanpassen**, en zorg ervoor dat de optie OCR is geselecteerd.
- **Windows 8:** Klik met de rechtermuisknop op een leeg gebied van het Start-scherm, klik op **Alle apps** op de app-balk, selecteer de printernaam en klik op **Hulpprogramma's**. Selecteer **Printerinstellingen en softwareselectie**. Klik op **Meer software toevoegen**, vervolgens op **Softwareselecties aanpassen**, en zorg ervoor dat de optie OCR is geselecteerd.
- **Windows 7, Windows Vista en Windows XP:** Selecteer op het bureaublad van de computer op **Start**, selecteer **Alle Programma's**, klik op **HP**, selecteer de naam van uw printer en vervolgens **Printerinstellingen en Software**. Klik op **Meer software toevoegen**, vervolgens op **Softwareselecties aanpassen**, en zorg ervoor dat de optie OCR is geselecteerd.

Wanneer u het origineel scant, moet u ervoor zorgen dat u een documenttype selecteert dat bewerkbare tekst aanmaakt. Als tekst als afbeelding werd geclassificeerd, wordt deze niet in tekst omgezet.

Indien u een afzonderlijk OCR-programma gebruikt, kan u dit linken aan een tekstverwerker die geen OCR-taken uitvoert. Raadpleeg de documentatie bij het OCR-programma voor meer informatie.

Zorg ervoor dat u een OCR-taal hebt geselecteerd die overeenkomt met de taal die u hebt gebruikt voor het document dat u scant. Raadpleeg voor meer informatie de documentatie bij het OCR-programma.

- **Controleer de originelen**

- Zorg ervoor dat het origineel goed is geplaatst.  
[Zie Een origineel op de glasplaat plaatsen of Plaats een origineel in de documentinvoer](#) voor meer informatie.
- Zorg ervoor dat het document niet scheef komt te liggen.
- De software herkent mogelijk geen tekst die dicht op elkaar staat. Hierdoor kunnen in de tekst die door het OCR-programma is omgezet, tekens ontbreken of tekens worden gecombineerd. De combinatie van de tekens "rn" kan dan bijvoorbeeld worden weergegeven als "m".
- De nauwkeurigheid van de software is afhankelijk van de beeldkwaliteit, tekstgrootte en structuur van het origineel en de scankwaliteit zelf. Zorg ervoor dat uw origineel goede beeldkwaliteit heeft.
- De afbeeldingen op de voorgrond kunnen te veel opgaan in een gekleurde achtergrond.

### **De kwaliteit van de gescande afbeelding is slecht**

- **Teksten of afbeeldingen aan de achterzijde van een tweezijdig bedrukt origineel verschijnen op de scan**

Tweezijdige originelen kunnen tekst of afbeeldingen van de achterzijde naar de scan "leken" als de originelen op te dun of te transparant papier zijn afgedrukt.

- **Ongewenste lijnen**

Er zit mogelijk inkt, lijm, correctievloeistof of een ongewenste stof op de glasplaat van de scanner. Probeer de glasplaat van de scanner te reinigen.

Zie [Onderhoud aan de printer uitvoeren](#) voor meer informatie.

- **De gescande afbeelding is scheef**

Mogelijk is het origineel niet goed geplaatst. Gebruik de papierbreedtegeleiders wanneer u de originelen in de documentinvoer plaatst. Zie [Plaats een origineel in de documentinvoer](#) voor meer informatie.

Voor de beste resultaten kunt u beter scannen met de glasplaat van de scanner dan met de documentinvoer. Zie [Een origineel op de glasplaat plaatsen](#) voor meer informatie.

- **De gescande afbeelding vertoont vegen, lijnen en verticale, witte strepen of andere defecten**

- Als de glasplaat van de scanner vuil is, heeft de geproduceerde afbeelding niet de optimale helderheid.

Zie [Onderhoud aan de printer uitvoeren](#) voor instructies over het reinigen.

- Mogelijk komen de defecten voor op het origineel en werden ze niet geproduceerd door het scannen.

- **Formaat is kleiner geworden**

De instellingen van de HP-printersoftware kunnen worden ingesteld om de gescande afbeelding te verminderen.

Raadpleeg de Help van de HP-printersoftware voor meer informatie over het wijzigen van de instellingen.

### Scannen naar e-mail is niet mogelijk

- **Het e-mailprofiel is niet correct ingesteld**

Controleer of er in de HP-software geldige instellingen zijn opgegeven voor de uitgaande SMTP-server. Raadpleeg de documentatie die u van uw e-mailleverancier hebt ontvangen voor meer informatie over SMTP-serverinstellingen.

- **E-mailberichten worden verzonden naar bepaalde ontvangers, maar niet naar iedereen wanneer u naar meerdere ontvangers verzendt.**

De e-mailadressen zijn misschien niet juist of worden niet herkend door de e-mailserver. Controleer of de e-mailadressen voor alle e-mailontvangers correct zijn ingevoerd in de HP-software. Controleer of uw Postvak IN berichten van de e-mailserver bevat over mislukte verzendingen.

- **Grote e-mailberichten verzenden**

Sommige e-mailservers zijn geconfigureerd voor het verwerpen van e-mailberichten die groter zijn dan een bepaald vooraf vastgesteld formaat. Om na te gaan of uw e-mailserver limiet voor de bestandsgrootte heeft, raadpleegt u de documentatie van uw e-mailserverleverancier. Als de e-mailserver dergelijke limiet niet heeft, wijzigt u de maximumgrootte van de e-mailbijlagen voor uitgaande e-mailprofielen naar een waarde die kleiner is dan die van de e-mailserver.



Vraag voor online probleemoplossing en kom te weten hoe u scanproblemen oplost. [Klik hier voor meer informatie online](#). Deze website is momenteel nog niet beschikbaar in alle talen.

## Faxproblemen oplossen

Dit gedeelte bevat informatie over het oplossen van problemen met de faxinstallatie voor de printer. Indien de printer niet goed is geïnstalleerd voor faxen, ondervindt u mogelijk problemen bij het verzenden en/of ontvangen van faxen.

Indien u faxproblemen ondervindt, kunt u een faxtestrapport afdrukken om de status van de printer te controleren. De test mislukt als de printer niet goed is ingesteld voor faxen. Voer deze test uit nadat u de printer hebt ingesteld voor faxen.



Als de test is mislukt, bekijkt u het rapport voor informatie over het oplossen van de aangetroffen problemen. [Klik hier voor meer informatie online](#) over het uitvoeren van de faxtest.



Indien u problemen ondervindt bij het faxen, [klik dan hier voor online probleemoplossing](#) om de problemen te verhelpen. Deze website is momenteel nog niet beschikbaar in alle talen.

Voor meer hulp gaat u naar de online ondersteuningswebsite van HP [www.hp.com/support](http://www.hp.com/support).

- [De faxtest is mislukt](#)
- [Op het scherm wordt altijd Telefoon van haak weergegeven](#)
- [De printer heeft problemen met het verzenden en ontvangen van faxen](#)
- [De printer kan geen faxen ontvangen maar wel verzenden](#)
- [De printer kan geen faxen verzenden maar wel ontvangen](#)
- [Er worden faxtonen opgenomen op mijn antwoordapparaat](#)
- [Het telefoonsnoer dat bij de printer is geleverd, is niet lang genoeg](#)
- [De computer kan geen faxen ontvangen \(HP Digital Fax\)](#)

## De faxtest is mislukt

Controleer het rapport voor basisinformatie over de fout als een uitgevoerde faxtest is mislukt. Als u gedetailleerde informatie nodig hebt, controleert u eerst in het testrapport welk onderdeel van de test is mislukt en raadpleegt u vervolgens in dit gedeelte het desbetreffende onderwerp met mogelijke oplossingen.

### De faxhardwaretest is mislukt

- Schakel de printer uit door te drukken op  (de Aan/uit-knop) op het bedieningspaneel van de printer, en koppel vervolgens het netsnoer los van de achterkant van de printer. Sluit het netsnoer na enkele seconden weer aan en schakel de printer vervolgens in. Voer de test opnieuw uit. Als de test opnieuw mislukt, zoekt u verder in de informatie over het oplossen van problemen in dit gedeelte.
- Probeer een fax te verzenden of te ontvangen. Als dit lukt, is er waarschijnlijk niets aan de hand.
- Als u de test uitvoert van de **Wizard voor het instellen van de fax** (Windows) of het **HP-hulpprogramma** (OS X), moet u ervoor zorgen dat de printer niet bezig is met het voltooien van een andere taak, zoals het ontvangen van een fax of kopiëren. Controleer of op het scherm van de een bericht wordt weergegeven met de melding dat de printer bezet is. Als het apparaat is bezet, wacht u totdat het apparaat niet meer actief is en alle bewerkingen zijn voltooid en voert u de test opnieuw uit.
- Gebruik het telefoonsnoer dat bij de printer werd geleverd. Als u het meegeleverde telefoonsnoer niet gebruikt om de printer op de telefoonaansluiting aan te sluiten, kunt u waarschijnlijk geen faxen verzenden of ontvangen. Voer de faxtest nogmaals uit nadat u het bij de printer geleverde telefoonsnoer hebt aangesloten.
- Het gebruik van een splitter veroorzaakt mogelijk faxproblemen. (Een splitter is een verdeelstekker die wordt aangesloten op een telefoonaansluiting op de wand.) Probeer de problemen op te lossen door de splitter te verwijderen en de printer rechtstreeks op de telefoonaansluiting op de wand aan te sluiten.

Nadat u de gevonden problemen hebt opgelost, voert u de faxtest nogmaals uit om te controleren of de test slaagt en de printer gereed is om te faxen. Als de **Faxhardwaretest** blijft mislukken en er problemen zijn met het faxen, neemt u contact op met HP-ondersteuning. Ga naar [www.hp.com/support](http://www.hp.com/support). Deze website biedt informatie en hulpmiddelen waarmee u veelvoorkomende printerproblemen kunt verhelpen. Selecteer uw

land/regio wanneer dit wordt gevraagd en klik vervolgens op **Alle HP-contacten** voor informatie over het aanvragen van technische ondersteuning.

### Het testen van de verbinding van de fax met een actieve telefoonaansluiting is mislukt

- Controleer de verbinding tussen de wandcontactdoos voor de telefoon en de printer en zorg ervoor dat het telefoonsnoer correct is bevestigd.
- Gebruik het telefoonsnoer dat bij de printer werd geleverd. Als u het meegeleverde telefoonsnoer niet gebruikt om de printer op de telefoonaansluiting aan te sluiten, kunt u waarschijnlijk geen faxen verzenden of ontvangen. Voer de faxtest nogmaals uit nadat u het bij de printer geleverde telefoonsnoer hebt aangesloten.
- Zorg ervoor dat de printer goed is aangesloten op de telefoonaansluiting. Sluit het ene uiteinde van het meegeleverde telefoonsnoer aan op de telefoonaansluiting op de wand en het andere uiteinde op de poort 1-LINE aan de achterkant van de printer.

[Klik hier voor meer informatie online](#) over faxinstellingen en testen.

- Het gebruik van een splitter veroorzaakt mogelijk faxproblemen. (Een splitter is een verdeelstekker die wordt aangesloten op een telefoonaansluiting op de wand.) Probeer de problemen op te lossen door de splitter te verwijderen en de printer rechtstreeks op de telefoonaansluiting op de wand aan te sluiten.
- Probeer een werkende telefoon en een werkend telefoonsnoer aan te sluiten op de wandcontactdoos voor de telefoon die u gebruikt voor de printer en controleer of u een kiestoon hoort. Als u geen kiestoon hoort, neemt u contact op met de telefoonmaatschappij en verzoekt u hen de lijn te controleren.
- Probeer een fax te verzenden of te ontvangen. Als dit lukt, is er waarschijnlijk niets aan de hand.

Nadat u de gevonden problemen hebt opgelost, voert u de faxtest nogmaals uit om te controleren of de test slaagt en de printer gereed is om te faxen.

### Het testen van de verbinding van het telefoonsnoer met de juiste poort op de fax is mislukt

Gebruik het telefoonsnoer dat bij de printer werd geleverd. Als u het meegeleverde telefoonsnoer niet gebruikt om de printer op de telefoonaansluiting aan te sluiten, kunt u waarschijnlijk geen faxen verzenden of ontvangen. Voer de faxtest nogmaals uit nadat u het bij de printer geleverde telefoonsnoer hebt aangesloten.

Het gebruik van een splitter veroorzaakt mogelijk faxproblemen. (Een splitter is een verdeelstekker die wordt aangesloten op een telefoonaansluiting op de wand.) Probeer de problemen op te lossen door de splitter te verwijderen en de printer rechtstreeks op de telefoonaansluiting op de wand aan te sluiten.

#### Steek het telefoonsnoer in de juiste poort

1. Sluit het ene uiteinde van het meegeleverde telefoonsnoer aan op de telefoonaansluiting op de wand en het andere uiteinde op de poort 1-LINE aan de achterkant van de printer.



---

**OPMERKING:** Indien u de 2-EXT-poort gebruikt om de printer aan te sluiten op de telefoonaansluiting op de wand, kunt u geen faxen verzenden of ontvangen. De 2-EXT-poort moet alleen worden gebruikt om andere apparatuur aan te sluiten, zoals een antwoordapparaat.

---

**Afbeelding 10-1** Achteraanzicht van de printer

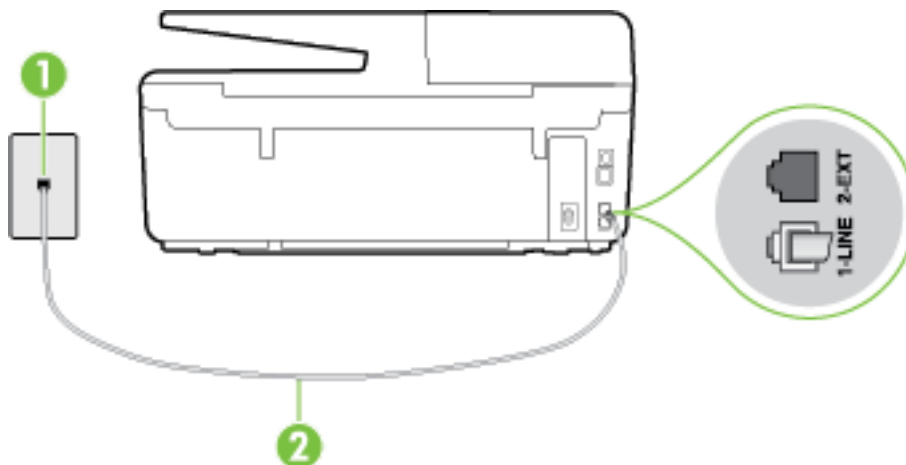

1	Telefoonaansluiting op de wand
2	Gebruik het telefoonsnoer dat bij de printer is geleverd en verbind dit met de 1-LINE-poort

2. Nadat u het telefoonsnoer hebt verbonden met de 1-LINE-poort, voert u de faxtest nogmaals uit om te controleren of de printer klaar is om te faxen.
3. Probeer een fax te verzenden of te ontvangen.

## Het testen van het juiste soort telefoonsnoer met de fax is mislukt

- Controleer of u het telefoonsnoer dat bij de printer werd geleverd voor de telefoonaansluiting hebt gebruikt. Het ene uiteinde van het telefoonsnoer moet worden aangesloten op de poort 1-LINE op de achterkant van de printer en het andere uiteinde op de telefoonaansluiting, zoals in de afbeelding is aangegeven.

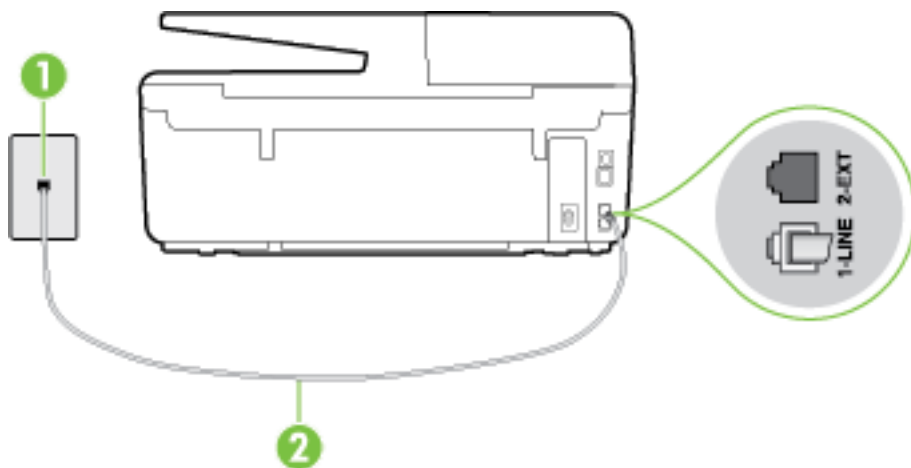

1	Telefoonaansluiting op de wand
2	Gebruik het telefoonsnoer dat bij de printer is geleverd en verbind dit met de 1-LINE-poort

Als het telefoonsnoer dat bij de printer is geleverd niet lang genoeg is, kunt u een langere tweedradig telefoonsnoer gebruiken en het snoer verlengen. U kunt een dergelijk snoer kopen in een elektronicawinkel die telefoonaccessoires verkoopt.

- Controleer de verbinding tussen de wandcontactdoos voor de telefoon en de printer en zorg ervoor dat het telefoonsnoer correct is bevestigd.
- Gebruik het telefoonsnoer dat bij de printer werd geleverd. Als u het meegeleverde telefoonsnoer niet gebruikt om de printer op de telefoonaansluiting aan te sluiten, kunt u waarschijnlijk geen faxen verzenden of ontvangen. Voer de faxtest nogmaals uit nadat u het bij de printer geleverde telefoonsnoer hebt aangesloten.
- Het gebruik van een splitter veroorzaakt mogelijk faxproblemen. (Een splitter is een verdeelstekker die wordt aangesloten op een telefoonaansluiting op de wand.) Probeer de problemen op te lossen door de splitter te verwijderen en de printer rechtstreeks op de telefoonaansluiting op de wand aan te sluiten.

## De kiestoondetectietest is mislukt

- Andere apparatuur die gebruikmaakt van dezelfde telefoonlijn als de printer, kan ervoor zorgen dat de test mislukt. Koppel alles los van de telefoonlijn en voer de test nogmaals uit. Zo kunt u controleren of het probleem wordt veroorzaakt door andere apparatuur. Als de **Kiestoondetectie** wel slaagt als de andere apparatuur is losgekoppeld, wordt het probleem veroorzaakt door een of meer onderdelen van deze apparatuur. Voeg de onderdelen een voor een toe en voer elke keer een test uit, totdat u weet welk onderdeel het probleem veroorzaakt.
- Probeer een werkende telefoon en een werkend telefoonsnoer aan te sluiten op de wandcontactdoos voor de telefoon die u gebruikt voor de printer en controleer of u een kiestoon hoort. Als u geen kiestoon hoort, neemt u contact op met de telefoonmaatschappij en verzoekt u hen de lijn te controleren.

- Zorg ervoor dat de printer goed is aangesloten op de telefoonaansluiting. Sluit het ene uiteinde van het meegeleverde telefoonsnoer aan op de telefoonaansluiting op de wand en het andere uiteinde op de poort 1-LINE aan de achterkant van de printer.
- Het gebruik van een splitter veroorzaakt mogelijk faxproblemen. (Een splitter is een verdeelstekker die wordt aangesloten op een telefoonaansluiting op de wand.) Probeer de problemen op te lossen door de splitter te verwijderen en de printer rechtstreeks op de telefoonaansluiting op de wand aan te sluiten.
- Als uw telefoonsysteem geen standaardkiestoon gebruikt, zoals stommige PBX-systemen (private branch exchange), dan kan de test mislukken. Dit veroorzaakt geen probleem bij het verzenden of ontvangen van faxen. Probeer een testfax te verzenden of ontvangen.
- Controleer of de instelling voor land/regio op de juiste wijze is ingesteld voor uw land/regio. Als de instelling voor land/regio niet of niet goed is ingesteld, kan de test mislukken en zult u mogelijk problemen hebben met het verzenden en ontvangen van faxen.
- Zorg ervoor dat u de printer aansluit op een analoge telefoonlijn. Anders kunt u geen faxen verzenden of ontvangen. Als u wilt controleren of uw telefoonlijn digitaal is, sluit u een gewone analoge telefoon aan op de lijn en luistert u naar de kiestoon. Als u geen normale kiestoon hoort, is de telefoonlijn mogelijk bedoeld voor digitale telefoons. Sluit de printer aan op een analoge telefoonlijn en probeer een fax te verzenden of ontvangen.
- Gebruik het telefoonsnoer dat bij de printer werd geleverd. Als u het meegeleverde telefoonsnoer niet gebruikt om de printer op de telefoonaansluiting aan te sluiten, kunt u waarschijnlijk geen faxen verzenden of ontvangen. Voer de faxtest nogmaals uit nadat u het bij de printer geleverde telefoonsnoer hebt aangesloten.

Nadat u de gevonden problemen hebt opgelost, voert u de faxtest nogmaals uit om te controleren of de test slaagt en de printer gereed is om te faxen. Als de test **Beltoondetectie** blijft mislukken, vraagt u de telefoonmaatschappij om uw telefoonlijn te controleren.

### De faxlijnconditietest is mislukt

- Zorg ervoor dat u de printer aansluit op een analoge telefoonlijn. Anders kunt u geen faxen verzenden of ontvangen. Als u wilt controleren of uw telefoonlijn digitaal is, sluit u een gewone analoge telefoon aan op de lijn en luistert u naar de kiestoon. Als u geen normale kiestoon hoort, is de telefoonlijn mogelijk bedoeld voor digitale telefoons. Sluit de printer aan op een analoge telefoonlijn en probeer een fax te verzenden of ontvangen.
- Controleer de verbinding tussen de wandcontactdoos voor de telefoon en de printer en zorg ervoor dat het telefoonsnoer correct is bevestigd.
- Zorg ervoor dat de printer goed is aangesloten op de telefoonaansluiting. Sluit het ene uiteinde van het meegeleverde telefoonsnoer aan op de telefoonaansluiting op de wand en het andere uiteinde op de poort 1-LINE aan de achterkant van de printer.
- Andere apparatuur die gebruikmaakt van dezelfde telefoonlijn als de printer, kan ervoor zorgen dat de test mislukt. Koppel alles los van de telefoonlijn en voer de test nogmaals uit. Zo kunt u controleren of het probleem wordt veroorzaakt door andere apparatuur.
  - Als de **Faxlijnconditietest** wel slaagt als de andere apparatuur is losgekoppeld, wordt het probleem veroorzaakt door een of meer onderdelen van deze apparatuur. Voeg de onderdelen een voor een toe en voer elke keer een test uit, totdat u weet welk onderdeel het probleem veroorzaakt.
  - Als de **Faxlijnconditietest** niet slaagt als de andere apparatuur is losgekoppeld, sluit u de printer aan op een werkende telefoonlijn en zoekt u verder in de informatie over het oplossen van problemen in dit deel.



- Het gebruik van een splitter veroorzaakt mogelijk faxproblemen. (Een splitter is een verdeelstekker die wordt aangesloten op een telefoonaansluiting op de wand.) Probeer de problemen op te lossen door de splitter te verwijderen en de printer rechtstreeks op de telefoonaansluiting op de wand aan te sluiten.
- Gebruik het telefoonsnoer dat bij de printer werd geleverd. Als u het meegeleverde telefoonsnoer niet gebruikt om de printer op de telefoonaansluiting aan te sluiten, kunt u waarschijnlijk geen faxen verzenden of ontvangen. Voer de faxtest nogmaals uit nadat u het bij de printer geleverde telefoonsnoer hebt aangesloten.

Nadat u de gevonden problemen hebt opgelost, voert u de faxtest nogmaals uit om te controleren of de test slaagt en de printer gereed is om te faxen. Als de **Faxlijnconditietest** blijft mislukken en er problemen blijven met faxen, vraagt u de telefoonmaatschappij om uw telefoonlijn te controleren.

## Op het scherm wordt altijd Telefoon van haak weergegeven

- U gebruikt het verkeerde type snoer. Zorg dat u het tweedradig snoer gebruikt dat bij de printer werd geleverd om de printer aan te sluiten op de telefoonlijn. Als het telefoonsnoer dat bij de printer is geleverd niet lang genoeg is, kunt u een langer telefoonsnoer gebruiken en het snoer verlengen. U kunt een dergelijk snoer kopen in een elektronikawinkel die telefoonaccessoires verkoopt.
- Mogelijk is er andere apparatuur die gebruikmaakt van dezelfde telefoonlijn als de printer. Zorg dat extensietoestellen (telefoon toestellen op dezelfde telefoonlijn, maar niet aangesloten op de printer) of andere apparatuur van de haak liggen of niet in gebruik zijn. U kunt de printer bijvoorbeeld niet gebruiken om te faxen als de hoorn van een telefoon toestel dat gebruik maakt van dezelfde telefoonlijn van de haak is, of als u de computermodem gebruikt om te e-mailen of te surfen op internet.

## De printer heeft problemen met het verzenden en ontvangen van faxen

- Zorg ervoor dat de printer is ingeschakeld. Bekijk het scherm van de printer. Als het scherm leeg is en het lampje  (de Aan/uit-knop) niet brandt, is de printer uitgeschakeld. Zorg dat het netsnoer stevig is aangesloten op de printer en een stopcontact. Druk op  (de Aan/uit-knop) om de printer aan te zetten.

Nadat u de printer hebt ingeschakeld, raadt HP u aan vijf minuten te wachten voordat u een fax verzendt of ontvangt. De printer kan geen faxen verzenden of ontvangen tijdens het initialisatieproces dat wordt uitgevoerd wanneer het apparaat wordt ingeschakeld.

- Als HP Digital Fax is ingeschakeld, kunt u mogelijk geen faxen verzenden of ontvangen wanneer het faxgeheugen vol is (beperkt door het printergeheugen).

- Controleer of u het telefoonsnoer dat bij de printer werd geleverd voor de telefoonaansluiting hebt gebruikt. Het ene uiteinde van het telefoonsnoer moet worden aangesloten op de poort 1-LINE op de achterkant van de printer en het andere uiteinde op de telefoonaansluiting, zoals in de afbeelding is aangegeven.

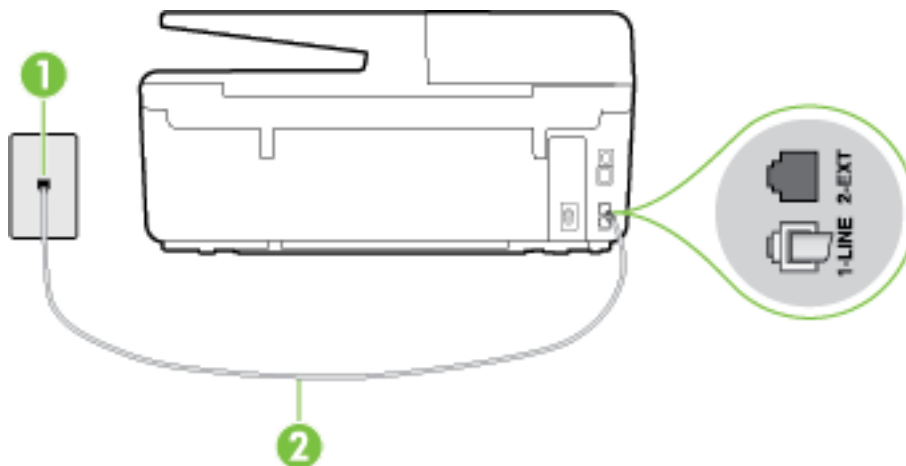

1	Telefoonaansluiting op de wand
2	Gebruik het telefoonsnoer dat bij de printer is geleverd en verbind dit met de 1-LINE-poort

Als het telefoonsnoer dat bij de printer is geleverd niet lang genoeg is, kunt u een langere tweedradig telefoonsnoer gebruiken en het snoer verlengen. U kunt een dergelijk snoer kopen in een elektronicawinkel die telefoonaccessoires verkoopt.

- Probeer een werkende telefoon en een werkend telefoonsnoer aan te sluiten op de wandcontactdoos voor de telefoon die u gebruikt voor de printer en controleer of u een kiestoon hoort. Als u geen kiestoon hoort, neemt u contact op met de telefoonmaatschappij voor service.
- Mogelijk is er andere apparatuur die gebruikmaakt van dezelfde telefoonlijn als de printer. U kunt de printer bijvoorbeeld niet gebruiken om te faxen als de hoorn van een telefoontoestel dat gebruik maakt van dezelfde telefoonlijn van de haak is, of als u de computermodem gebruikt om te e-mailen of te surfen op internet.
- Controleer of de fout wordt veroorzaakt door een ander proces. Controleer of op het display of op de computer een foutmelding wordt weergegeven met informatie over het probleem en de manier waarop u het kunt oplossen. In geval van een fout kan de printer pas faxberichten verzenden of ontvangen wanneer de foutsituatie is opgelost.
- Mogelijk zit er ruis op de telefoonlijn. Telefoonlijnen met een slechte geluidskwaliteit (ruis) kunnen faxproblemen veroorzaken. Controleer de geluidskwaliteit van de telefoonlijn door een telefoontoestel op een telefoonaansluiting aan te sluiten en vervolgens te luisteren of er sprake is van storingen of andere ruis. Schakel als u ruis hoort de **Foutcorrectiemodus** (ECM) uit en probeer nogmaals te faxen. Zie [Fax verzenden in foutcorrectiemodus](#) voor informatie over het wijzigen van de foutcorrectiemodus (ECM). Als het probleem zich blijft voordoen, neemt u contact op met uw telefoonmaatschappij.
- Als u een digitale telefoonaansluiting (DSL-service) gebruikt, moet u een DSL-filter gebruiken om goed te kunnen faxen. [Klik hier voor meer informatie online.](#)
- Zorg ervoor dat de printer niet is verbonden met een telefoonaansluiting die is ingesteld voor digitale telefoons. Als u wilt controleren of uw telefoonlijn digitaal is, sluit u een gewone analoge telefoon aan op de lijn en luistert u naar de kiestoon. Als u geen normale kiestoon hoort, is de telefoonlijn mogelijk bedoeld voor digitale telefoons.

- Als u een PBX of een ISDN-adapter (Integrated Services Digital Network) gebruikt, moet de printer zijn aangesloten op de juiste poort en moet de adapter zijn ingesteld op het juiste type switch voor uw land/regio (als dat mogelijk is). [Klik hier voor meer informatie online](#).
- De printer deelt dezelfde telefoonlijn met een DSL-service en de DSL-modem is mogelijk niet correct geaard. Als de DSL-modem niet correct is geaard, kan deze ruis op de telefoonlijn veroorzaken. Telefoonlijnen met een slechte geluidskwaliteit (ruis) kunnen faxproblemen veroorzaken. U kunt de geluidskwaliteit van de telefoonlijn controleren door een telefoontoestel op een telefoonaansluiting aan te sluiten en te luisteren of u storingen of ander ruis hoort. Als u storingen of ruis hoort, schakelt u de DSL-modem uit en laat u de stekker gedurende minstens 15 minuten uit het stopcontact. Schakel de DSL-modem vervolgens opnieuw in en luister opnieuw naar de kiestoon.



**OPMERKING:** Mogelijk zal er in de toekomst opnieuw ruis optreden op de telefoonlijn. Herhaal het proces als de printer geen faxen meer verzendt en ontvangt.

Als er nog steeds veel ruis op de lijn is, neemt u contact op met de telefoonmaatschappij. Neem contact op met de DSL-aanbieder voor informatie over het uitschakelen van de DSL-modem.

- Het gebruik van een splitter veroorzaakt mogelijk faxproblemen. (Een splitter is een verdeelstekker die wordt aangesloten op een telefoonaansluiting op de wand.) Probeer de problemen op te lossen door de splitter te verwijderen en de printer rechtstreeks op de telefoonaansluiting op de wand aan te sluiten.

## De printer kan geen faxen ontvangen maar wel verzenden

- Als u geen service voor speciale belsignalen gebruikt, controleert u of de functie **Specifiek belsignaal** op de printer is ingesteld op **Alle beltonen**. Zie [Beantwoording belpatroon voor specifieke beltonen wijzigen](#) voor meer informatie.
- Als **Automatisch antwoorden** is ingesteld op **Uit**, moet u faxen handmatig ontvangen; omdat de printer de fax anders niet ontvangt. Raadpleeg [Een fax handmatig ontvangen](#) voor informatie over het handmatig ontvangen van faxen.
- Als u een voicemail-service gebruikt op het telefoonnummer waarop u ook faxberichten ontvangt, kunt u de faxberichten alleen handmatig en niet automatisch ontvangen. Dit houdt in dat u binnenkomende faxen alleen persoonlijk kunt aannemen. [Klik hier voor meer informatie online](#) over het instellen van de printer met een voicemailservice. Raadpleeg [Een fax handmatig ontvangen](#) voor informatie over het handmatig ontvangen van faxen.
- Als u een computermodem gebruikt op dezelfde telefoonlijn als de printer, moet u controleren of de software van de modem niet is ingesteld op het automatisch ontvangen van faxen. Als de modemsoftware is ingesteld op het automatisch ontvangen van faxen, wordt de telefoonlijn automatisch overgenomen. In dat geval worden alle faxen door het modem ontvangen, zodat de printer geen faxoproepen kan ontvangen.
- Als u naast de printer een antwoordapparaat gebruikt op dezelfde telefoonlijn, kan een van de volgende problemen zich voordoen:
  - Het antwoordapparaat is mogelijk niet correct geïnstalleerd voor de printer.
  - Het bericht dat is ingesproken op het antwoordapparaat, kan te lang of te luid zijn, waardoor de printer geen faxtonen kan detecteren en het verzendende faxapparaat de verbinding verbreekt.
  - Mogelijk is de pauze na het ingesproken bericht te kort waardoor de printer geen faxtonen kan detecteren. Dit probleem komt het vaakst voor bij digitale antwoordapparaten.

De volgende handelingen kunnen helpen bij het oplossen van deze problemen:



- Wanneer u een antwoordapparaat gebruikt op de telefoonlijn waarmee u ook faxt, moet u proberen om het antwoordapparaat rechtstreeks op de printer aan te sluiten. [Klik hier voor meer informatie online.](#)
- Controleer of de printer is ingesteld om faxen automatisch te ontvangen. Raadpleeg [Een fax ontvangen](#) voor meer informatie over het instellen van de printer voor het automatisch ontvangen van faxen.
- Controleer of bij de instelling **Hoe vaak overgaan** de telefoon is ingesteld op een groter aantal beltonen dan het antwoordapparaat. Raadpleeg [Het aantal beltonen voordat er wordt opgenomen instellen](#) voor meer informatie.
- Koppel het antwoordapparaat los en probeer vervolgens een faxbericht te ontvangen. Als u kunt faxen zonder het antwoordapparaat, ligt het probleem mogelijk bij het antwoordapparaat.
- Verbind het antwoordapparaat opnieuw en spreek het bericht opnieuw in. Neem een bericht op van ongeveer tien seconden. Spreek bij het opnemen van het bericht in een rustig tempo en met een niet te hard volume. Laat ten minste vijf seconden stilte na het einde van het gesproken bericht. Laat geen achtergrondgeluid toe tijdens het opnemen van deze stilte. Probeer opnieuw een fax te ontvangen.



**OPMERKING:** Sommige digitale antwoordapparaten nemen de opgenomen stilte aan het eind van uw uitgaande bericht niet op. Speel uw uitgaande bericht af om dit te controleren.

- Als de printer de telefoonlijn deelt met andere telefoonapparatuur, zoals een antwoordapparaat, een computermodem of een schakelkast met meerdere poorten, is het faxsignaal mogelijk minder sterk. Het faxsignaal kan ook minder sterk zijn als u een splitter gebruikt of extra snoeren aansluit om het bereik van de telefoon te vergroten. Een zwakker faxsignaal kan problemen met de ontvangst van faxen veroorzaken.

Als u wilt weten of andere apparatuur een probleem veroorzaakt, koppelt u alles van de telefoonlijn los behalve de printer en probeert u opnieuw een fax te ontvangen. Indien u zonder de andere apparatuur goed faxen kunt ontvangen, worden de problemen veroorzaakt door een of meer andere apparaten. Voeg de apparaten een voor een toe en ontvang na elk toegevoegd onderdeel een fax, totdat u kunt vaststellen welk apparaat het probleem veroorzaakt.

- Als aan uw faxnummer een speciaal belseinmaal is toegewezen (via de service voor specifieke belseinmalen van uw telefoonmaatschappij), moet u ervoor zorgen dat de instelling voor **Specifiek belseinmaal** op de printer overeenkomt. Zie [Beantwoording belpatroon voor specifieke beltonen wijzigen](#) voor meer informatie.

## De printer kan geen faxen verzenden maar wel ontvangen

- De printer kiest mogelijk te snel of te snel achter elkaar. Mogelijk moet u pauzes invoegen in de nummerreeks. Als u bijvoorbeeld een buitenlijn moet kiezen voordat u het telefoonnummer kiest, voegt u een pauze in na het toegangsnummer. Als uw nummer 95555555 is en u met een 9 toegang krijgt tot een buitenlijn, moet u mogelijk als volgt pauzes invoegen: 9-555-5555. Om een pauze in te voegen in het faxnummer dat u vormt, drukt u meermaals op \* tot er een streepje (-) op het scherm verschijnt.

U kunt ook faxen verzenden via handsfree kiezen. Hierdoor kunt u de telefoonlijn horen terwijl u een nummer kiest. U kunt de kiessnelheid zelf bepalen en reageren op kiestonen terwijl u een nummer kiest. Raadpleeg [Een fax verzenden met handsfree kiezen](#) voor meer informatie.

- Het nummer dat u hebt ingevoerd bij het verzenden van de fax heeft niet de juiste indeling of er zijn problemen met het faxapparaat dat de fax moet ontvangen. U kunt dit controleren door het desbetreffende faxnummer te bellen met een gewone telefoon en te luisteren of u ook faxtonen hoort. Als u geen faxtonen hoort, is het ontvangende faxapparaat mogelijk niet ingeschakeld of niet aangesloten of stoort een voicemailservice de communicatie via de telefoonlijn van de ontvanger. U

kunt ook de ontvanger vragen om na te gaan of er misschien problemen zijn met het ontvangende faxapparaat.

## Er worden faxtonen opgenomen op mijn antwoordapparaat

- Wanneer u een antwoordapparaat gebruikt op de telefoonlijn waarmee u ook faxt, moet u proberen om het antwoordapparaat rechtstreeks op de printer aan te sluiten. [Klik hier voor meer informatie online](#). Als u het antwoordapparaat niet op de aanbevolen manier aansluit, is het mogelijk dat het antwoordapparaat faxtonen opneemt.
- Zorg ervoor dat de printer is ingesteld op het automatisch ontvangen van faxen en dat de instelling voor **Hoe vaak overgaan** juist is. Het aantal belsignalen voor beantwoorden moet voor de printer groter zijn dan voor het antwoordapparaat. Als het antwoordapparaat en de printer zijn ingesteld op hetzelfde aantal keren rinkelen om te antwoorden, zullen beide toestellen de oproep beantwoorden en worden faxtonen opgenomen op het antwoordapparaat.
- Stel het antwoordapparaat in op een klein aantal belsignalen en de printer op het hoogste aantal belsignalen dat is toegestaan. (Het maximum aantal belsignalen varieert per land/regio.) Bij deze instelling beantwoordt het antwoordapparaat de oproep en bewaakt de printer de lijn. Als de printer faxsignalen detecteert, ontvangt de printer de fax. Als de oproep een gespreksoproep betreft, zal het antwoordapparaat het binnenkomende bericht opnemen. Zie [Het aantal beltonen voordat er wordt opgenomen instellen](#) voor meer informatie.

## Het telefoonsnoer dat bij de printer is geleverd, is niet lang genoeg

Als het telefoonsnoer dat bij de printer is geleverd niet lang genoeg is, kunt u een langere tweedradig telefoonsnoer gebruiken en het snoer verlengen. U kunt een dergelijk snoer kopen in een elektronicawinkel die telefoonaccessoires verkoopt.

---

 **TIP:** Als u een tweedradige telefoonadapter gebruikt, moet u mogelijk een vieraderig telefoonsnoer gebruiken om de lengte te verlengen.

---

### Het telefoonsnoer verlengen

1. Gebruik het telefoonsnoer dat bij de printer is geleverd en verbind dit met de 1-LINE-poort
2. Verbind een ander telefoonsnoer en de open poort op het verbindingsstuk en de telefoonaansluiting, zoals hieronder wordt weergegeven.

## De computer kan geen faxen ontvangen (HP Digital Fax)

- De computer die is geselecteerd voor het ontvangen van faxen, is uitgeschakeld. Zorg dat de computer die is geselecteerd voor het ontvangen van faxen, altijd is ingeschakeld.
- Er zijn verschillende computers configureerd voor de installatie en het ontvangen van faxen, waarvan er een mogelijk is uitgeschakeld. Als de computer die faxen ontvangt niet dezelfde is als de computer voor de installatie, moeten beide computers altijd zijn ingeschakeld.
- HP Digital Fax is niet geactiveerd of de computer is niet ingesteld om faxen te ontvangen. Activeer HP Digital Fax en zorg ervoor dat de computer is geconfigureerd om faxen te ontvangen.

# Problemen oplossen bij gebruik van Webservices

Als u problemen ondervindt in het gebruik van Webservices, zoals HP ePrint en HP afdrukbare media, controleer dan het volgende:

- Zorg ervoor dat de printer is aangesloten op het internet door middel van een Ethernet- of draadloze verbinding.



---

**OPMERKING:** U kunt deze webfuncties niet gebruiken indien de printer is aangesloten met een USB-kabel.

---

- Zorg ervoor dat de laatste productupdates zijn geïnstalleerd op de printer. Raadpleeg [De printer bijwerken](#) voor meer informatie.
- Zorg ervoor dat Webservices is ingeschakeld op de printer. Zie [Webservices instellen](#) voor meer informatie.
- Controleer of de hub, switch of router van het netwerk is ingeschakeld en goed functioneert.
- Als u de printer aansluit met een Ethernet-kabel, moet u controleren of u geen telefoonsnoer of cross-kabel gebruikt om de printer met het netwerk te verbinden en of de Ethernet-kabel goed op de printer is aangesloten. Zie [Algemene netwerkproblemen oplossen](#) voor meer informatie.
- Indien u de printer aansluit met een draadloze verbinding, moet u ervoor zorgen dat het draadloos netwerk correct werkt. Zie [Printer draadloos verbinden niet mogelijk](#) voor meer informatie.
- Als u HP ePrint gebruikt, controleert u het volgende:
  - Zorg ervoor dat het e-mailadres van de printer correct is.
  - Zorg ervoor dat enkel het e-mailadres van de printer wordt weergegeven in de regel "Naar" van het e-mailbericht. Als er nog een ander e-mailadres staat in de regel "Naar", worden de bijlagen die u verzendt waarschijnlijk niet afgedrukt.
  - Zorg ervoor dat u documenten verstuurt die voldoen aan de HP ePrint vereisten. Ga voor meer informatie naar HP Connected op [www.hpconnected.com](http://www.hpconnected.com).
- Als uw netwerk proxy-instellingen gebruikt om verbinding te maken met het internet, zorg er dan voor dat de ingevoerde proxy-instellingen geldig zijn:
  - Controleer de instellingen van de webbrowser die u gebruikt (zoals Internet Explorer, Firefox, of Safari).
  - Neem contact op met de IT-beheerder of de persoon die uw firewall heeft ingesteld.

Als de proxyinstellingen voor uw firewall zijn gewijzigd, moet u deze instellingen ook op het bedieningspaneel van de printer of de geïntegreerde webserver bijwerken. Als deze instellingen niet zijn geüpdatet, kunt u Webservices niet gebruiken.

Zie [Webservices instellen](#) voor meer informatie.



---

**TIP:** Voor meer informatie over het instellen en gebruiken van webservices kunt u HP Connected op [www.hpconnected.com](http://www.hpconnected.com) raadplegen.

---

## Netwerkproblemen oplossen

Dit gedeelte bevat oplossingen voor gebruikelijke problemen bij het verbinden met of gebruiken van de printer op een netwerk.

- [Algemene netwerkproblemen oplossen](#)

- **Printer draadloos verbinden niet mogelijk**

Voor meer informatie over netwerkproblemen kunt u het volgende controleren:

- Gebruik deze probleemoplossing om u te helpen bij het zoeken naar uw netwerkbeveiligingsinstellingen. [Klik hier voor meer informatie online](#). Deze website is momenteel nog niet beschikbaar in alle talen.
- Gebruik deze probleemoplossing die u helpt om van een USB-verbinding over te schakelen naar een draadloze verbinding. [Klik hier voor meer informatie online](#). Deze website is momenteel nog niet beschikbaar in alle talen.
- Gebruik deze probleemoplossing om u te helpen bij het verbinden maken met HP Wireless Direct, of bij het verhelpen van problemen met HP Wireless Direct, zoals geen verbinding kunnen maken met HP Wireless Direct, niet kunnen afdrucken bij het gebruik van HP Wireless Direct of geen verbinding kunnen maken met het internet. [Klik hier voor meer informatie online](#). Deze website is momenteel nog niet beschikbaar in alle talen.
- Gebruik deze probleemoplossing om u uw printer (opnieuw) op uw netwerk aan te sluiten. [Klik hier voor meer informatie online](#). Deze website is momenteel nog niet beschikbaar in alle talen.
- Gebruik deze probleemoplossing om uw printer op het netwerk te krijgen als u een firewall- of antivirusbescherming hebt die een probleem veroorzaakt. [Klik hier voor meer informatie online](#). Deze website is momenteel nog niet beschikbaar in alle talen.

## Algemene netwerkproblemen oplossen

Als de software tijdens de software-installatie geen printer op het netwerk kan vinden, zal u worden gevraagd om het IP-adres van de printer in te voeren. Dit is terug te vinden op de netwerkconfiguratiepagina. Zie [Netwerkconfiguratiepagina](#) voor meer informatie.



**TIP:** Ga naar de HP-website voor online ondersteuning op [www.hp.com/support](http://www.hp.com/support) voor informatie en hulpmiddelen waarmee u veelvoorkomende printerproblemen kunt verhelpen.

(Windows) Start de **HP Print and Scan Doctor** om print-, scan- en kopieerproblemen op te sporen en automatisch op te lossen. De toepassing is slechts in enkele talen beschikbaar.

Zorg voor het volgende:

- Zorg er bij gebruik van een draadloze verbinding voor dat het lampje Draadloos brandt. Zie [De draadloze functie van de printer in- of uitschakelen](#) voor meer informatie.
- Zorg er bij gebruik van een Ethernet-verbinding voor dat u de Ethernet-kabel aansluit als hier tijdens de software-installatie om wordt gevraagd en controleer of het koppelingslampje bij de connector aan de achterkant van de printer gaat branden.
- Alle kabels zijn stevig op de computer en de printer aangesloten.
- Het netwerk operationeel zijn en de hub, switch of router van het netwerk zijn ingeschakeld.
- (Windows) Alle toepassingen, waaronder beveiliging tegen virussen en spyware en firewalls, moeten worden gesloten of tijdelijk worden uitgezet.



## Printer draadloos verbinden niet mogelijk

Zorg ervoor dat u de draadloze functies van de printer reeds hebt geïnstalleerd door de installatie van de draadloze verbinding te voltooien.

Zie [De printer instellen voor draadloze communicatie](#) voor meer informatie over het instellen van de draadloze verbinding.

**OPMERKING:** Als uw printer Ethernet-netwerken ondersteunt, zorg er dan voor dat er geen Ethernet-kabel op de printer is aangesloten. De draadloze functies worden uitgeschakeld wanneer een Ethernet-kabel wordt aangesloten.

**Tabel 10-1 Betekenis van het lampje Draadloos (802.11) op printer**

Statusbeschrijving/lampjespatroon	uitleg
Het Draadloos-lampje is uit. 	De draadloze functies van de printer is uitgeschakeld.
Het Draadloos-lampje brandt, maar knippert. 	De draadloze functies van de printer zijn ingeschakeld en de printer is niet verbonden met een netwerk.
Het Draadloos lampje brandt en blijft branden. 	De draadloze functies van de printer zijn ingeschakeld en de printer is verbonden met een netwerk.

Probeer de volgende stappen om de printer draadloos te verbinden.

1. Zorg ervoor dat het lampje Draadloos (802.11) brandt. Als het blauwe lampje Draadloos niet brandt op het bedieningspaneel van de printer, zijn de draadloze functies van de printer mogelijk uitgeschakeld.

#### **De draadloze functies van de printer inschakelen**

- a. Druk op het bedieningspaneel van de printer op  (de Draadloos-knop) en druk vervolgens op **Instellingen**.
- b. Raak **Draadloze instellingen**.
- c. Verschuif de knop om de draadloze functies van de printer in te schakelen.

Als het lampje draadloos blauw knippert, betekent dit dat de printer niet is verbonden met een netwerk. Start de wizard Draadloos instellen vanaf het scherm van het bedieningspaneel van de printer om draadloze communicatie in te stellen. Zie [De printer instellen op uw draadloos netwerk](#) voor meer informatie.

2. Controleer of uw computer is verbonden met uw draadloos netwerk.

Als u de computer niet met het netwerk kunt verbinden, is er mogelijk een hardwareprobleem met de router of de computer.

3. Controleer of het IP-adres van de printer niet is gewijzigd. Als het IP-adres van de printer na de eerste installatie is gewijzigd, dan moet u het hulpprogramma Update IP starten vooraleer u opnieuw kunt afdrukken. Het hulpprogramma Update IP-adres werd samen met de software geïnstalleerd.

- a. Open de printersoftware. Zie [Open de HP-printersoftware \(Windows\)](#) voor meer informatie.
- b. Selecteer het hulpprogramma **Update IP-adres**.

Als de test is mislukt, bekijk dan het testrapport voor informatie over het verhelpen van het probleem en voer de test opnieuw uit.

4. Start de test van de draadloze verbinding om zeker te zijn dat de draadloze verbinding correct werkt.

- a. Controleer of de printer is ingeschakeld en of er papier in de lade aanwezig is.
- b. Raak **Installatie** aan op het scherm van het bedieningspaneel van de printer.
- c. Raak **Netwerkinstallatie** aan.
- d. Raak **Rapporten afdrukken** aan.
- e. Druk op **Testrapport draadloze verbinding**.

Als de test is mislukt, bekijk dan het testrapport voor informatie over het verhelpen van het probleem en voer de test opnieuw uit.

5. Herstart de onderdelen van het draadloze netwerk.

- a. Schakel de router en de printer uit.
- b. Schakel de router en de printer in deze volgorde opnieuw in: eerst de router en dan de printer.

Soms wordt een netwerkcommunicatieprobleem opgelost door de apparaten uit- en weer in te schakelen. Als u nog steeds geen verbinding kunt maken, zet u de router, de printer en uw computer uit en zet u deze vervolgens weer aan in deze volgorde: eerst de router, dan de printer en dan de computer.



Gebruik deze probleemoplossing om u uw printer (opnieuw) op uw netwerk aan te sluiten. [Klik hier voor meer informatie online](#). Deze website is momenteel nog niet beschikbaar in alle talen.

Als u nog steeds problemen ondervindt, kunt u het HP Wireless Printing Center ( [www.hp.com/go/wirelessprinting](http://www.hp.com/go/wirelessprinting) ) raadplegen. Deze website is momenteel nog niet beschikbaar in alle talen). Deze website bevat de nieuwste informatie over het instellen en gebruiken van de printer op een draadloos netwerk en het oplossen van problemen met een draadloze verbinding en beveiligingssoftware.

Indien u geen draadloze verbinding tot stand kunt brengen, kan de printer ook met het netwerk worden verbonden met behulp van een Ethernet-kabel.

## Onderhoud aan de printer uitvoeren

Aan de hand van de instructies in dit gedeelte kunt u ervoor zorgen dat de printer optimaal blijft functioneren. Voer de volgende onderhoudsprocedures uit voor zover nodig.



- [De glasplaat van de scanner reinigen](#)
- [De buitenkant reinigen](#)
- [De documentinvoer schoonmaken](#)
- [Onderhoud de printkop en inktcartridges](#)

### De glasplaat van de scanner reinigen

Stof of vuil op de glasplaat van de scanner, op de binnenkant van de scannerklep of het scannerkader kunnen de werking van het apparaat vertragen en een negatieve invloed hebben op speciale functies, zoals het aanpassen van kopieën aan een bepaald paginaformaat.

De glasplaat van de scanner reinigen

---

 **WAARSCHUWING!** Vooraleer u de printer reinigt, moet u de printer uitschakelen door op  (de Aan/uit-knop) te drukken en de stekker uit het stopcontact trekken.

---

1. Til de scannerklep op.

2. Reinig het glas en de binnenkant van het deksel met een zachte, pluisvrije doek waarop een zacht glasreinigingsmiddel is gespreeid.



---

**⚠ VOORZICHTIG:** Gebruik alleen een glasreiniger om de glasplaat van de scanner te reinigen. Vermijd het gebruik van schoonmaakmiddelen met schuurmiddel, aceton, benzeen en koolstoftetrachlorine. Deze producten kunnen de glasplaat van de scanner beschadigen. Vermijd eveneens het gebruik van isopropylalcohol. Dit laat strepen achter op de glasplaat van de scanner.

**VOORZICHTIG:** Spuit de glasreiniger niet rechtstreeks op de glasplaat van de scanner. Wanneer u teveel product gebruikt, kan het onder de glasplaat van de scanner doorlekken en de scanner beschadigen.

---

3. Sluit de scannerklep en zet de printer aan.

## De buitenkant reinigen

---

**⚠ WAARSCHUWING!** Vooraleer u de printer reinigt, moet u de printer uitschakelen door op  (de Aan/uit-knop) te drukken en de stekker uit het stopcontact trekken.

---

Gebruik een zachte, vochtige, pluisvrije doek om stof en vlekken van de behuizing te verwijderen. Zorg ervoor dat er geen vloeistoffen in de printer of op het bedieningspaneel van de printer terechtkomen.

## De documentinvoer schoonmaken

Als de documentinvoer meerdere pagina's tegelijk ontvangt of als deze geen gewoon papier ontvangt, kunt u de rollen en het scheidingsmechanisme reinigen.

De rollers of het scheidingskussen reinigen

---

**⚠ WAARSCHUWING!** Vooraleer u de printer reinigt, moet u de printer uitschakelen door op  (de Aan/uit-knop) te drukken en de stekker uit het stopcontact trekken.

---

1. Verwijder eventuele originelen uit de documentlader.



2. Til de kap van de documentinvoer op.

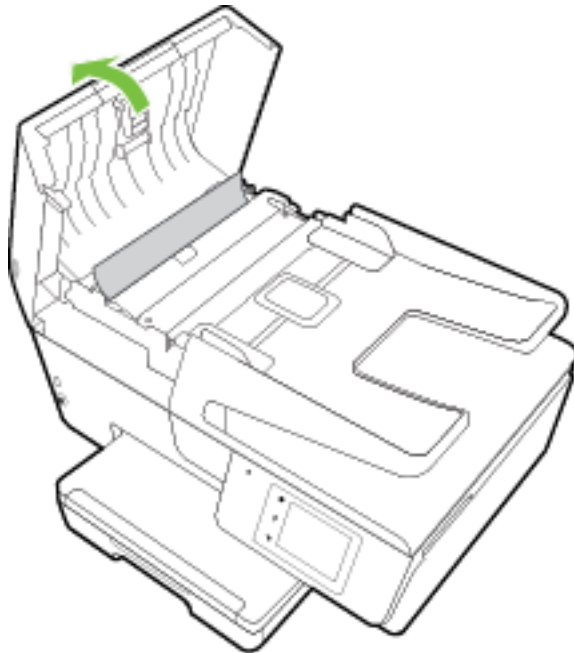

Zo kunt u goed bij de rollers (1) en het scheidingskussen (2).

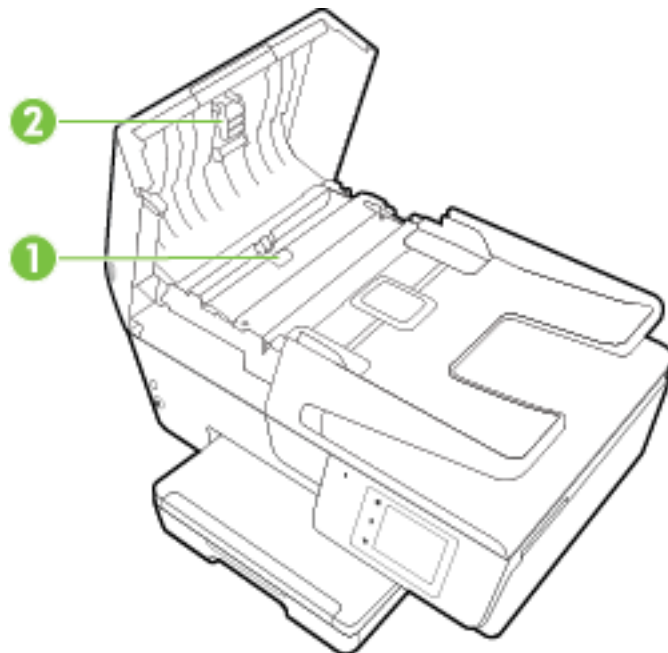

1	Rollen
2	Scheidingskussen

3. Bevochtig een schone pluisvrije doek met gedestilleerd water en wring de overtollige vloeistof uit de doek.
4. Gebruik de bevochtigde doek om de rollers of het scheidingskussen te reinigen.

---

 **OPMERKING:** Als het niet lukt om de aanslag te verwijderen met behulp van gedestilleerd water kunt u eventueel isopropylalcohol gebruiken.

---

5. Sluit de kap van de documentinvoer

## Onherdoud de printkop en inktcartridges

Als er problemen optreden tijdens het afdrukken, kan er iets mis zijn met de printkop. U moet de procedures in de volgende hoofdstukken alleen uitvoeren als u hiertoe opdracht krijgt om problemen met de afdrukkwaliteit op te lossen. Zie [Rapport afdrukkwaliteit](#) voor meer informatie.

De uitlijn- en reinigingsprocedures onnodig uitvoeren kan inkt verspillen en de levensduur van de cartridges verkorten.

- Reinig de printkop als uw afgedrukte kopie strepen bevat of als er kleuren ontbreken.

Er zijn drie reinigingsfasen. Elke fase neemt ongeveer twee minuten in beslag, verbruikt een blad papier en een toenemende hoeveelheid inkt. Controleer na elke fase, de kwaliteit van de afgedrukte pagina. U moet de volgende reinigingsfase enkel starten als de afdrukkwaliteit slecht is.

Als de afdrukkwaliteit nog steeds slecht lijkt na alle reinigingsfasen, probeer dan de printer uit te lijnen. Neem contact op met HP-ondersteuning als er na uitlijnen en reinigen nog steeds problemen met de afdrukkwaliteit zijn. Zie [HP-ondersteuning](#) voor meer informatie.

- Lijn de printer uit als de printerstatuspagina strepen of witte lijnen door een kleurenblok vertoont of als u problemen hebt met de afdrukkwaliteit van uw afdrukken.

De printer lijnt de printkop tijdens de eerste installatie automatisch uit.

- Verwijder de inktvlekken als uw afgedrukte kopie vlekken op de achterkant heeft. Op sommige plaatsen in de printer kan inkt zijn opgestapeld en moet dus worden verwijderd.

---

 **OPMERKING:** Het reinigen kost inkt. Reinig de printkop daarom uitsluitend wanneer dit noodzakelijk is. Dit reinigingsproces neemt enkele minuten in beslag. Dit proces kan wat geluid produceren.

Het fout uitschakelen van de printer kan problemen met de afdrukkwaliteit veroorzaken. Zie [Schakel de printer uit](#) voor meer informatie.

---

### Om de printkoppen schoon te maken of uit te lijnen of om inktvlekken te verwijderen

1. Plaats ongebruikt, gewoon wit papier van Letter- of A4-formaat in de invoerlade. Zie [Plaats papier](#) voor meer informatie.
2. Raak **Installatie** aan op het scherm van het bedieningspaneel van de printer.
3. Druk op **Printeronderhoud**, selecteer de gewenste optie en volg de instructies op het scherm.

---

 **OPMERKING:** U kunt hetzelfde doen vanaf de HP-printersoftware of vanaf de geïntegreerde webserver (EWS). Om de software of de EWS te bereiken, zie [Open de HP-printersoftware \(Windows\)](#) of [De geïntegreerde webserver openen](#).

---

## Papierstoringen verhelpen

Papierstoringen kunnen in de printer of in de documentinvoer voorkomen.

---

 **VOORZICHTIG:** Om mogelijke schade aan de printkoppen te voorkomen moet u papierstoringen zo snel mogelijk oplossen.

---

## Een papierstoring verhelpen

**⚠ VOORZICHTIG:** Trek het vastgelopen papier niet uit de voorkant van de printer. Volg in plaats daarvan onderstaande stappen om de storing te verhelpen. Als u het vastgelopen papier uit de voorkant van de printer trekt, kan dit tot gevolg hebben dat het papier scheurt en dat er stukjes papier in de printer blijven zitten; dit kan resultaten in meer papierstoringen.

1. Open de toegangsklep van de inktcartridges.

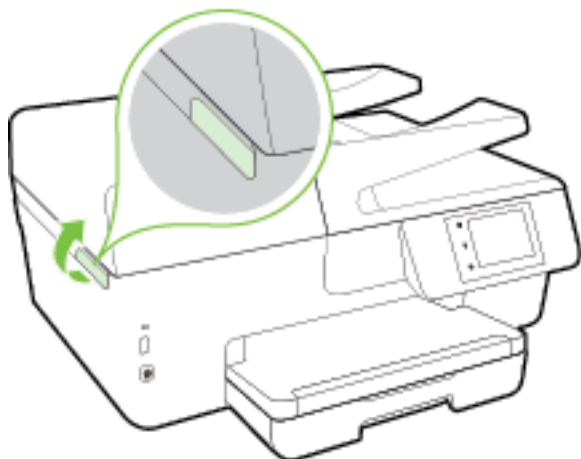

2. Controleer de papierbaan in de printer.
  - a. Til de hendel van de papierbaankap op en verwijder de kap.

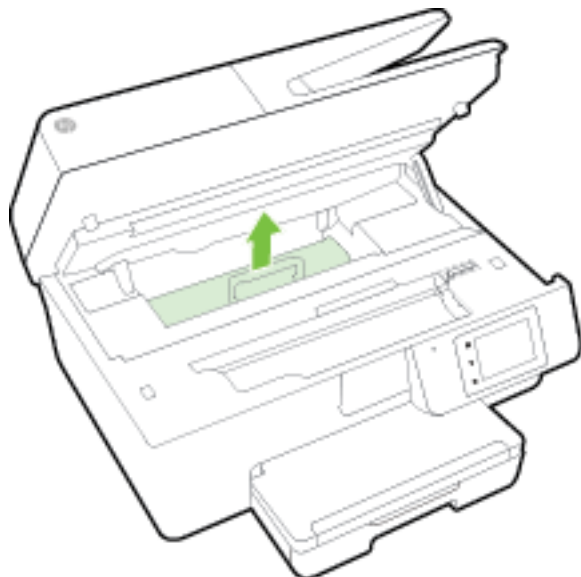

- b. Als u het vastgelopen papier in de printer hebt gevonden, pak het dan met beide handen vast en trek het naar u toe.

---

**⚠ VOORZICHTIG:** Als het papier scheurt wanneer u het van de rollen verwijdert, moet u de rollen en wieltjes controleren op gescheurde stukjes papier die in de printer kunnen zijn achtergebleven.

Als u niet alle stukjes papier uit de printer verwijdert, is de kans groot dat er nieuwe papierstoringen optreden.

---



- c. Plaats de papierbaankap terug tot ze terug op haar plaats zit.

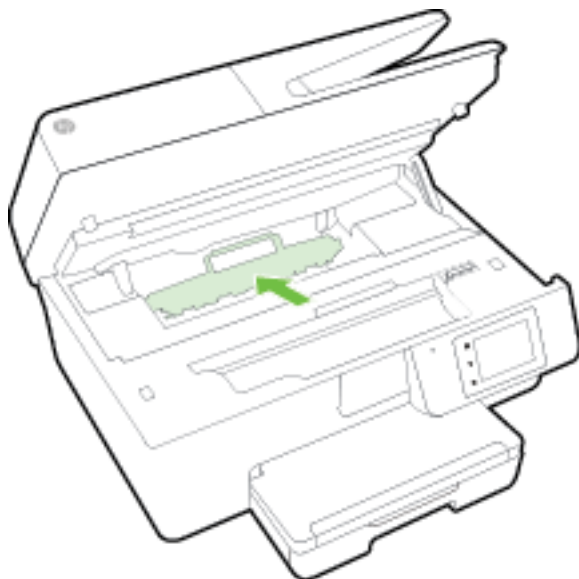

3. Als het probleem niet is opgelost, controleer dan de zone van de wagen met inktcartridges in de printer.

---

**⚠ VOORZICHTIG:** Vermijd tijdens het proces alle contact met de kabel aan de wagen met inktcartridges.

---



- a. Als er een vastgelopen papier aanwezig is, verplaats de wagen met inktcartridges dan naar de rechterkant van de printer, grijp het vastgelopen papier met twee handen vast en trek het naar u toe.

---

**⚠ VOORZICHTIG:** Als het papier scheurt wanneer u het van de rollen verwijdert, moet u de rollen en wieltjes controleren op gescheurde stukjes papier die in de printer kunnen zijn achtergebleven.

Als u niet alle stukjes papier uit de printer verwijdert, is de kans groot dat er nieuwe papierstoringen optreden.

---

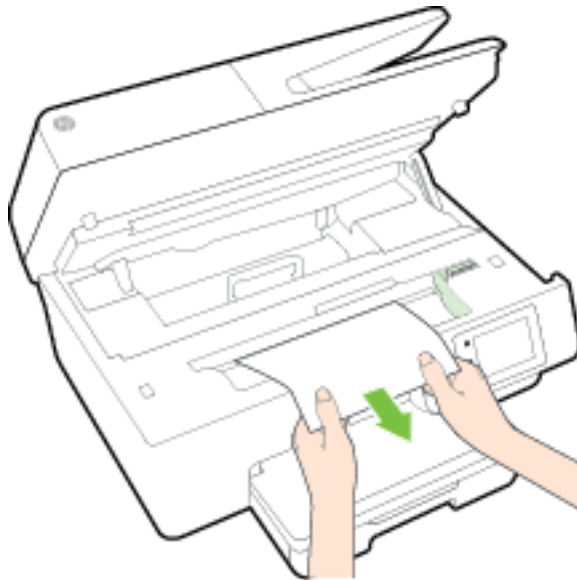

- b.** Verplaats de wagen naar de linkerkant van de printer en doe hetzelfde als in de vorige stap om afgescheurde stukjes papier te verwijderen.

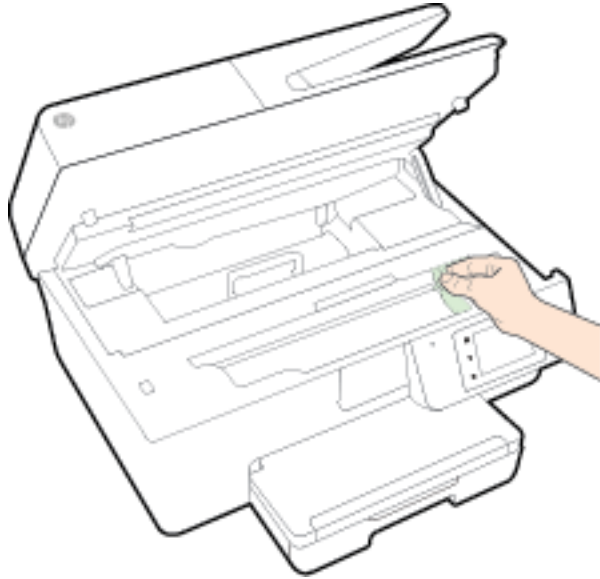

- 4.** Sluit de toegangsklep van de inktcartridges.
- 5.** Als het probleem nog steeds niet is opgelost, controleer dan de zone van de lade.
- a.** Trek de uitvoerlade naar boven.

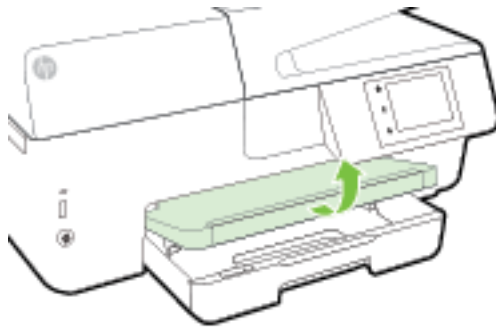

- b.** Trek de invoerlade naar buiten om ze te verlengen.

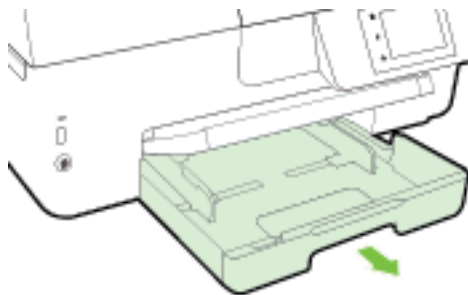

- c. Druk de knoppen aan beide kanten van de invoerlade in en trek om de invoerlade te verwijderen.

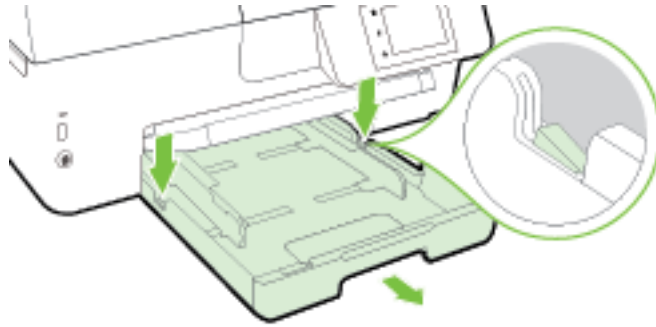

- d. Controleer de opening in de printer waar de invoerlade zich bevond. Als er vastgelopen papier aanwezig is, grijp dan in de opening en neem het papier met beide handen vast en trek het naar u toe.

**!** **VOORZICHTIG:** Als het papier scheurt wanneer u het van de rollen verwijdert, moet u de rollen en wieltjes controleren op gescheurde stukjes papier die in de printer kunnen zijn achtergebleven.

Als u niet alle stukjes papier uit de printer verwijdert, is de kans groot dat er nieuwe papierstoringen optreden.

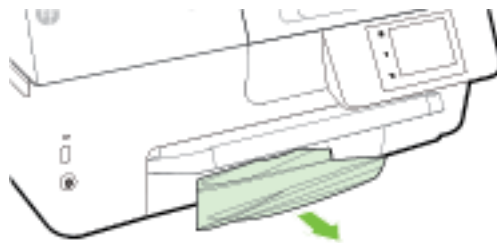

- e. Plaats de invoerlade terug, plaats er papier in en laat de uitvoerlade zakken.

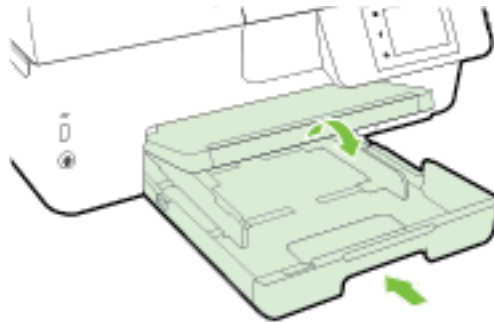

[Klik hier](#) om de online probleemplossing van HP te gebruiken om een papierstoring te verhelpen.



Als de wagen met inktcartridges niet kan worden bewogen, [klik dan hier](#) om de online probleemplossing van HP te gebruiken om een blokkering van de wagen met inktcartridges te verhelpen. Deze website is momenteel nog niet beschikbaar in alle talen.

### Om een papierstoring in de documentinvoer te verhelpen

1. Til de kap van de documentinvoer op.

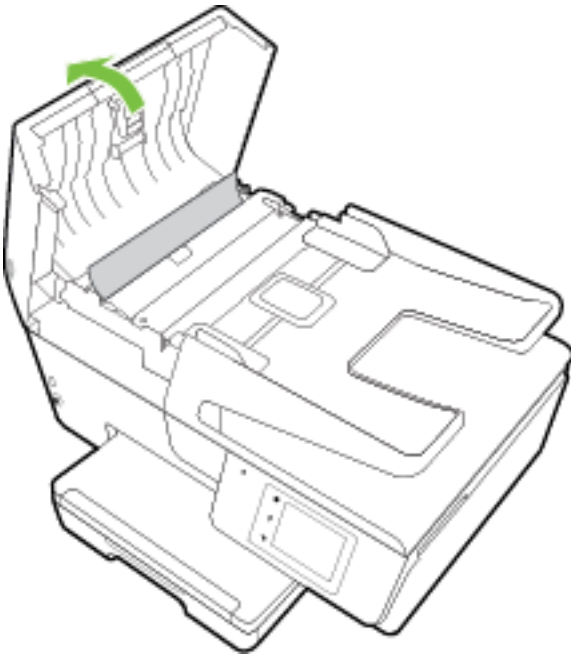

2. Til het groene lipje op de voorste rand van de documentinvoer op.

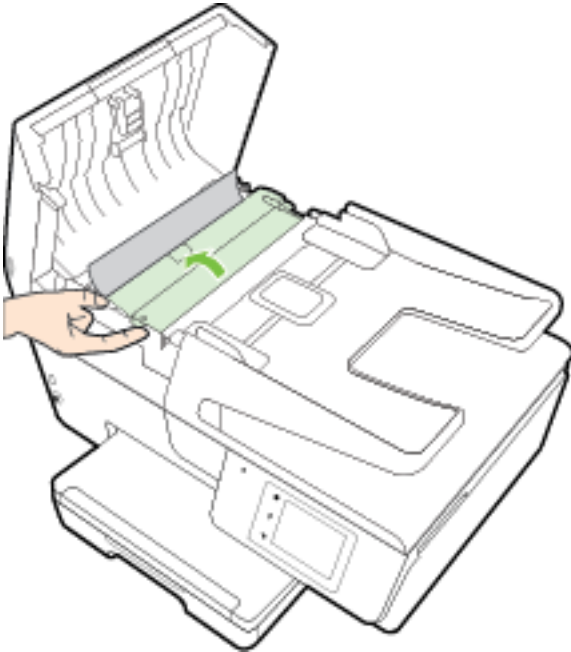



3. Trek het vastgelopen papier voorzichtig tussen de rollers vandaan.

**⚠ VOORZICHTIG:** Als het papier scheurt wanneer u het van de rollen verwijdert, moet u de rollen en wieltjes controleren op gescheurde stukjes papier die in de printer kunnen zijn achtergebleven.

Als u niet alle stukjes papier uit de printer verwijdert, is de kans groot dat er nieuwe papierstoringen optreden.

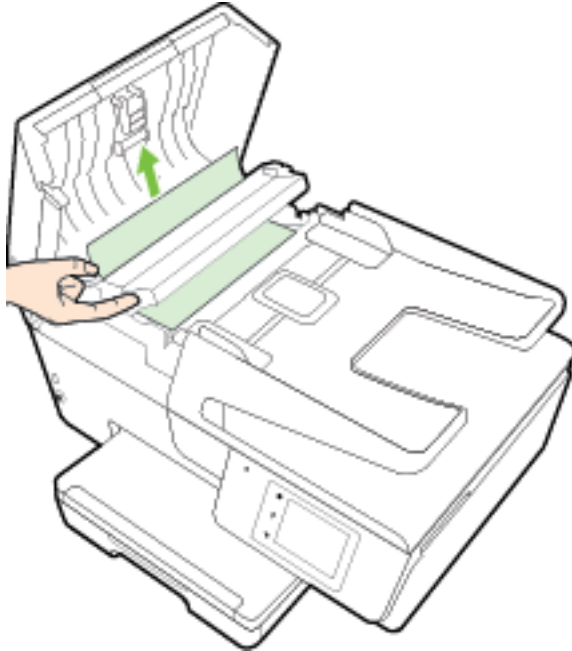

4. Sluit de kap van de documentinvoer door ze stevig naar neer te drukken tot ze weer op haar plaats zit.



Als de bovenstaande oplossingen het probleem niet verhelpen, [klik dan hier voor meer online oplossingen.](#)

### Om papierstoringen te vermijden

Houd u aan de volgende richtlijnen om papierstoringen te voorkomen.

- Verwijder afgedrukte exemplaren regelmatig uit de uitvoerlade.
- Druk niet af op gekreukeld, gevouwen of beschadigd papier.
- Zorg dat papier niet krult of kreukt door al het ongebruikte papier in een hersluitbare verpakking te bewaren.
- Gebruik geen papier dat te dik of te dun is voor de printer.
- Zorg ervoor dat de lades correct geplaatst zijn en niet te vol zitten. Ga voor meer informatie naar [Plaats papier](#).
- Zorg dat het papier plat in de invoerlade ligt en dat de randen niet omgevouwen of gescheurd zijn.
- Plaats niet teveel papier in de documentinvoerlade. Zie [Specificaties](#) voor informatie over het maximale aantal vellen dat de documentinvoer mag bevatten.
- Leg niet papier van verschillende soorten en formaten tegelijk in de invoerlade; al het papier in de invoerlade moet van dezelfde soort en hetzelfde formaat zijn.

- Verschuif de papierbreedtegeleider in de invoerlade totdat deze vlak tegen het papier aanligt. Zorg dat de papierbreedtegeleider het papier in de papierlade niet buigt.
- Schuif het papier niet te ver in de invoerlade.
- Als u op beide zijden van een pagina afdrukt, druk dan geen volle afbeeldingen op licht papier af.
- Gebruik papiersoorten die worden aanbevolen voor de printer. Zie [Aanbevolen papiersoorten om af te drukken](#) voor meer informatie.
- Als het papier in de printer bijna op is, zorgt u dat de lade van de printer eerst leeg is voordat u papier toevoegt. Vul nooit papier bij terwijl de printer nog aan het afdrukken is.
- Zorg ervoor dat de printer schoon is. Zie [Onderhoud aan de printer uitvoeren](#) voor meer informatie.

## De wagen met inktcartridges vrijmaken

Verwijder alle voorwerpen, bijvoorbeeld papier, die de wagen met printcartridges blokkeren.

Zie [Papierstoringen verhelpen](#) voor meer informatie.



---

**OPMERKING:** Gebruik geen gereedschap of andere apparaten om vastgelopen papier te verwijderen. Wees altijd voorzichtig bij het verwijderen van vastgelopen papier in de printer.

---



Als de wagen met inktcartridges niet kan worden bewogen, [klik dan hier](#) om de online

probleemoplossing van HP te gebruiken om een blokkering van de wagen met inktcartridges te verhelpen. Deze website is momenteel nog niet beschikbaar in alle talen.

## Standaardwaarden en instellingen terugzetten

Als u bepaalde functies wilt uitschakelen of instellingen wilt wijzigen, kunt u de printer herstellen naar de oorspronkelijke fabrieks- of netwerkinstellingen.

### De printer herstellen naar de oorspronkelijke fabrieksinstellingen

1. Raak **Installatie** aan op het scherm van het bedieningspaneel van de printer.
2. Raak **Printeronderhoud** aan.
3. Druk op **Terugzetten**.
4. Druk op **Instellingen terugzetten**.
5. Selecteer welke functie u wilt terugzetten naar de originele fabrieksinstellingen:
  - Kopiëren
  - Scannen
  - Faxen
  - Foto
  - Netwerk
  - Webservices
  - Printerinstellingen

- Druk op **Terugzetten**.
6. Er verschijnt een bericht waarin staat dat de instellingen worden teruggezet.  
Raak **Ja** aan.

#### **Om de printer terug te zetten naar de originele fabrieksinstellingen**

1. Raak op het bedieningspaneel van de printer **Installatie** aan.
2. Raak **Printeronderhoud** aan.
3. Druk op **Terugzetten**.
4. Druk op **Fabrieksinstellingen terugzetten**.  
Er verschijnt een bericht waarin staat dat de fabrieksinstelling worden teruggezet.
5. Een bericht verschijnt waarin staat dat de standaardinstellingen van het netwerk zijn hersteld.  
Druk op **Terugzetten**.

#### **De printer herstellen naar de oorspronkelijke netwerkinstellingen**

1. Raak op het bedieningspaneel van de printer **Installatie** aan.
2. Raak **Netwerk instellen** aan.
3. Druk op **Netwerkinstellingen terugzetten**.
4. Er verschijnt een bericht waarin staat dat de netwerkinstellingen worden teruggezet.  
Raak **Ja** aan.
5. Druk de netwerkconfiguratiepagina af en controleer of de netwerkinstellingen zijn hersteld.  
Zie [Netwerkconfiguratiepagina](#) voor meer informatie.

---

 **OPMERKING:** Voorheen geconfigureerde draadloze instellingen worden verwijderd wanneer u de netwerkinstellingen van de printer worden teruggezet.

 **TIP:** Ga naar de HP-website voor online ondersteuning op [www.hp.com/support](http://www.hp.com/support) voor informatie en hulpmiddelen waarmee u veelvoorkomende printerproblemen kunt verhelpen.

(Windows) Start de [HP Print and Scan Doctor](#) om print-, scan- en kopieerproblemen op te sporen en automatisch op te lossen. De toepassing is slechts in enkele talen beschikbaar.

---

---

# A Technische informatie

Dit gedeelte bevat de volgende onderwerpen:

- [Specificaties](#)
- [Wettelijk verplichte informatie](#)
- [Programma voor milieubeheer](#)

## Specificaties

Ga voor meer informatie naar [www.hp.com/support](http://www.hp.com/support). Selecteer uw land/regio. Klik op **Productondersteuning en problemen oplossen**. Voer de naam in die u terugvindt op de voorkant van de printer. Selecteer dan **Zoeken**. Klik op **Productinformatie** en vervolgens **Productspecificaties**.

### Stysteemvereisten

- Software en systeemvereisten vindt u in het Leesmij-bestand. Dit bevindt zich op de cd met HP-printersoftware die bij uw printer werd geleverd.
- Voor meer informatie over toekomstige releases van het besturingssysteem verwijzen we naar de online ondersteunende website van HP op [www.hp.com/support](http://www.hp.com/support).

### Omgevingsspecificaties

- Bedrijfstemperatuur: 5° tot 40°C
- Vochtigheidsgraad in bedrijf: 15 tot 80 % relatieve luchtvochtigheid, niet-condenserend
- Aanbevolen bedrijfstemperatuur: 15° tot 32°C
- Aanbevolen relatieve luchtvochtigheid 20 tot 80 % niet-condenserend

### Capaciteit invoerlade

- Normaal papier (60 tot 105 g/m<sup>2</sup>) maximaal 225
- Enveloppen: maximaal 30
- Systeemkaarten: maximaal 80
- Vellen fotopapier: maximaal 100

### Capaciteit uitvoerlade

- Normaal papier (60 tot 105 g/m<sup>2</sup>) maximaal 60

### Capaciteit documentinvoer

- Normaal papier (60 tot 105 g/m<sup>2</sup>) maximaal 35

## Papierformaat en gewicht

Raadpleeg de HP-printersoftware voor een lijst van ondersteunde papierformaten.

- Gewoon papier: 60 tot 105 g/m<sup>2</sup>
- Enveloppen: 75 tot 90 gr/m<sup>2</sup>
- Kaarten: Tot 200 g/m<sup>2</sup>
- Fotopapier: 250 g/m<sup>2</sup>

## Afdrukspecificaties

- Afdruksnelheden variëren naargelang de complexiteit van het document en het printermodel
- Methode: afdrukken met druppelsgewijze thermische inktstraal
- Taal: PCL3 GUI
- Afdrukresolutie:

<b>Conceptmodus</b>	— Kleurinvoer/zwarte weergave: 300x300dpi — Uitvoer (Zwart/kleur): Automatisch
<b>Normale modus</b>	— Kleurinvoer/zwarte weergave: 600x600dpi — Uitvoer (Zwart/kleur): Automatisch
<b>Gewoon-Beste modus (CDA-modus)</b>	— Kleurinvoer/zwarte weergave: 600x600dpi — Uitvoer (Zwart/kleur): Automatisch
<b>Foto -Beste modus</b>	— Kleurinvoer/zwarte weergave: 600x600dpi — Uitvoer (Zwart/kleur): Automatisch
<b>Modus maximum dpi</b>	— Kleurinvoer/zwarte weergave: 1200x1200dpi — Uitvoer: Automatisch (zwart/kleur), 4800x1200 optimale dpi (fotopapier, kleur)

Om af te drukken met maximale dpi, zie [Afdrukken met maximum aantal dpi](#).

- Minimummarges instellen:

De documentmarges moeten overeenkomen met (of groter zijn dan) deze ingestelde marges in de oriëntatie Staand.

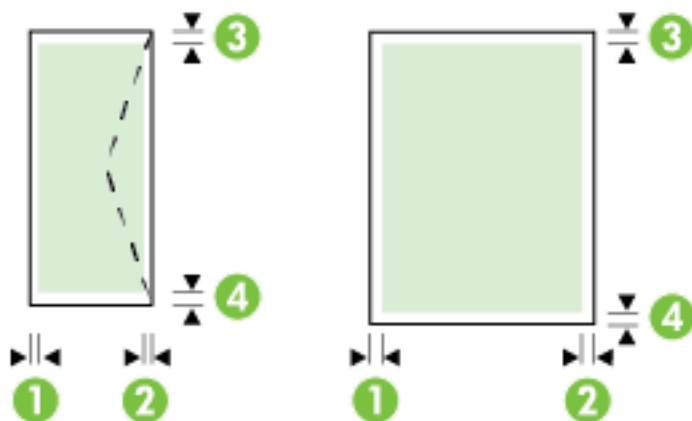

Afdruk materiaal	(1) Linkermarge	(2) Rechtermarge	(3) Bovenmarge	(4) Ondermarge
U.S. Letter	3 mm	3 mm	3 mm	3 mm
U.S. Legal				
A4				
U.S. Executive				
B5				
A5				
Kaarten				
Speciaal papierformaat				
Afdruk materiaal voor foto's				
Enveloppen	3 mm	3 mm	16,5 mm	16,5 mm

### Kopieerspecificaties

- Digitale beeldverwerking
- Kopieersnelheden variëren naargelang de complexiteit van het document en het printermodel
- Maximaal 99 kopieën van origineel
- Digitale zoom: van 25 tot 400%
- Aan pagina aanpassen, kopieervoorbeeld

### Scanspecificaties

- Resolutie: Tot 1200 x 1200 ppi optisch  
Raadpleeg de HP-printersoftware voor meer informatie over de scanresolutie.
- Color (Kleur): 24-bits kleuren, 8-bits grijsschaal (256 grijstinten)
- Maximum scangrootte:
  - Glasplaat van de scanner: 216 x 297 mm
  - Documentinvoer 216 x 356 mm

### Faxspecificaties

- Mogelijkheid voor zwart-wit en kleur bij apparaat.
- Fax handmatig verzenden en ontvangen.
- Automatisch tot vijf keer opnieuw kiezen bij "in gesprek" (verschilt per land/regio).
- Automatisch tot twee keer opnieuw kiezen bij "geen gehoor" (verschilt per land/regio).
- Automatisch tot vijf keer opnieuw kiezen bij "communicatieprobleem" (verschilt per land/regio).
- Bevestigings- en activiteitenrapporten.
- CCITT/ITU Group 3-fax met foutcorrectiemodus.
- Overdracht tot 33,6 Kbps.
- Snelheid van 4 sec. per pagina bij 33,6 Kbps (volgens ITU-T-testafbeelding nr. 1 bij standaardresolutie).  
Meer complexe pagina's of een hogere resolutie duren langer en nemen meer geheugen in beslag.

- Oproepherkenning met automatisch schakelen tussen fax en antwoordapparaat.
- Faxresolutie:

	Foto (dpi)	Zeer fijn (dpi)	Fijn (dpi)	Standaard (dpi)
Zwart	203 x 196 (8-bits grijstinten)	300 x 300	203 x 196	203 x 98
Kleur	200 x 200	200 x 200	200 x 200	200 x 200

- Specificaties voor fax naar pc
  - Ondersteunde bestandstypen: TIFF en PDF
  - Ondersteunde faxtypen: zwart-witfaxen

### Cartridgeopbrengst

- Bezoek [www.hp.com/go/learnaboutesupplies](http://www.hp.com/go/learnaboutesupplies) voor meer informatie over de gewenste printcartridgeopbrengst.

### Geluidsspecificaties

- Geluidsdruk (bij apparaat)
  - LpAm 55 (dBA) (mono kladafdruk)
- Geluidsvermogen
  - LwAd 6.9 (BA)

## Wettelijk verplichte informatie

De printer voldoet aan de producteisen van overheidsinstellingen in uw land/regio.

Dit gedeelte bevat de volgende onderwerpen:

- [Voorgeschreven modelnummer:](#)
- [FCC-verklaring](#)
- [Bericht aan gebruikers in Korea](#)
- [VCCI \(Klasse B\) conformiteitverklaring voor gebruikers in Japan](#)
- [Bericht aan gebruikers in Japan over het netsnoer](#)
- [Verklaring geluidsemisatie voor Duitsland](#)
- [Verklaring beeldschermwerk voor Duitsland](#)
- [Bericht aan gebruikers van het Amerikaanse telefoonnetwerk: FCC-vereisten](#)
- [Bericht aan gebruikers van het Canadese telefoonnetwerk](#)
- [Bericht aan gebruikers in de Europese Economische Ruimte](#)
- [Bericht aan gebruikers van het Duitse telefoonnetwerk](#)
- [Verklaring vaste fax Australië](#)
- [Bericht voor de Europese Unie](#)
  - [Producten met externe AC-adapters](#)

- Producten met draadloze functionaliteit
- Verklaring Europees telefoonnetwerk (modem/fax)
- Conformiteitverklaring
- Wettelijke informatie inzake draadloze producten
  - Blootstelling aan straling op radiofrequentie
  - Bericht voor gebruikers in Brazilië
  - Bericht voor gebruikers in Canada
  - Bericht aan gebruikers in Taiwan
  - Bericht aan gebruikers in Mexico
  - Bericht aan gebruikers in Japan in verband met draadloze netwerken

## Voorgeschreven modelnummer:

Voor wettelijke identificatiedoeleinden is aan dit product een voorgeschreven modelnummer toegewezen. Het voorgeschreven modelnummer van uw product is SNPRC-1402-01. U moet dit voorgeschreven nummer niet verwarren met de merknaam (HP Officejet 6800 e-All-in-One) of het productnummer (E3E02A).

## FCC-verklaring

### FCC statement

The United States Federal Communications Commission (in 47 CFR 15.105) has specified that the following notice be brought to the attention of users of this product.

This equipment has been tested and found to comply with the limits for a Class B digital device, pursuant to Part 15 of the FCC Rules. These limits are designed to provide reasonable protection against harmful interference in a residential installation. This equipment generates, uses and can radiate radio frequency energy and, if not installed and used in accordance with the instructions, may cause harmful interference to radio communications. However, there is no guarantee that interference will not occur in a particular installation. If this equipment does cause harmful interference to radio or television reception, which can be determined by turning the equipment off and on, the user is encouraged to try to correct the interference by one or more of the following measures:

- Reorient or relocate the receiving antenna.
- Increase the separation between the equipment and the receiver.
- Connect the equipment into an outlet on a circuit different from that to which the receiver is connected.
- Consult the dealer or an experienced radio/TV technician for help.

For further information, contact:

Manager of Corporate Product Regulations  
 Hewlett-Packard Company  
 3000 Hanover Street  
 Palo Alto, Ca 94304  
 (650) 857-1501

Modifications (part 15.21)

The FCC requires the user to be notified that any changes or modifications made to this device that are not expressly approved by HP may void the user's authority to operate the equipment.

This device complies with Part 15 of the FCC Rules. Operation is subject to the following two conditions: (1) this device may not cause harmful interference, and (2) this device must accept any interference received, including interference that may cause undesired operation.



## Bericht aan gebruikers in Korea

B 급 기기 (가정용 방송통신기기)	이 기기는 가정용(B급)으로 전자파적합등록을 한 기기로서 주로 가정에서 사용하는 것을 목적으로 하며, 모든 지역에서 사용할 수 있습니다.
------------------------	--

## VCCI (Klasse B) conformiteitverklaring voor gebruikers in Japan

この装置は、クラスB情報技術装置です。この装置は、家庭環境で使用することを目的としていますが、この装置がラジオやテレビジョン受信機に近接して使用されると、受信障害を引き起こすことがあります。取扱説明書に従って正しい取り扱いをして下さい。	VCCI-B
--	--------

## Bericht aan gebruikers in Japan over het netsnoer

製品には、同梱された電源コードをお使い下さい。 同梱された電源コードは、他の製品では使用出来ません。
---

## Verklaring geluidsemissie voor Duitsland

<b>Geräuschemission</b> LpA < 70 dB am Arbeitsplatz im Normalbetrieb nach DIN 45635 T. 19
--

## Verklaring beeldschermwerk voor Duitsland

<b>GS-Erklärung (Deutschland)</b> Das Gerät ist nicht für die Benutzung im unmittelbaren Gesichtsfeld am Bildschirmarbeitsplatz vorgesehen. Um störende Reflexionen am Bildschirmarbeitsplatz zu vermeiden, darf dieses Produkt nicht im unmittelbaren Gesichtsfeld platziert werden.
--

## Bericht aan gebruikers van het Amerikaanse telefoonnetwerk: FCC-vereisten

### Notice to users of the U.S Telephone network: FCC requirements

This equipment complies with Part 68 of the FCC rules and the requirements adopted by the ACTA. On the rear (or bottom) of this equipment is a label that contains, among other information, a product identifier in the format US:AAAEQ##TXXXX. If requested, this number must be provided to the telephone company.

Applicable connector jack Universal Service Order Codes ("USOC") for the Equipment is: RJ-11C.

A plug and jack used to connect this equipment to the premises wiring and telephone network must comply with the applicable FCC Part 68 rules and requirements adopted by the ACTA. A compliant telephone cord and modular plug is provided with this product. It is designed to be connected to a compatible modular jack that is also compliant. See installation instructions for details.

The REN is used to determine the number of devices that may be connected to a telephone line. Excessive RENs on a telephone line may result in the devices not ringing in response to an incoming call. In most but not all areas, the sum of RENs should not exceed five (5.0). To be certain of the number of devices that may be connected to a line, as determined by the total RENs, contact the local telephone company. For products approved after July 23, 2001, the REN for this product is part of the product identifier that has the format US:AAAEQ##TXXXX. The digits represented by ## are the REN without a decimal point (e.g., 00 is a REN of 0.0).

If this equipment causes harm to the telephone network, the telephone company will notify you in advance that temporary discontinuance of service may be required. But if advance notice isn't practical, the telephone company will notify the customer as soon as possible. Also, you will be advised of your right to file a complaint with the FCC if you believe it is necessary.

The telephone company may make changes in its facilities, equipment, operations or procedures that could affect the operation of the equipment. If this happens the telephone company will provide advance notice in order for you to make necessary modifications to maintain uninterrupted service.

If trouble is experienced with this equipment, please contact the manufacturer, or look elsewhere in this manual, for repair or warranty information. If the equipment is causing harm to the telephone network, the telephone company may request that you disconnect the equipment until the problem is resolved.

Connection to party line service is subject to state tariffs. Contact the state public utility commission, public service commission or corporation commission for information.

If your home has specially wired alarm equipment connected to the telephone line, ensure the installation of this equipment does not disable your alarm equipment. If you have questions about what will disable alarm equipment, consult your telephone company or a qualified installer.

WHEN PROGRAMMING EMERGENCY NUMBERS AND/OR MAKING TEST CALLS TO EMERGENCY NUMBERS:

- 1) Remain on the line and briefly explain to the dispatcher the reason for the call.
- 2) Perform such activities in the off-peak hours, such as early morning or late evenings.



**Note** The FCC hearing aid compatibility rules for telephones are not applicable to this equipment.

The Telephone Consumer Protection Act of 1991 makes it unlawful for any person to use a computer or other electronic device, including FAX machines, to send any message unless such message clearly contains in a margin at the top or bottom of each transmitted page or on the first page of the transmission, the date and time it is sent and an identification of the business or other entity, or other individual sending the message and the telephone number of the sending machine or such business, other entity, or individual. (The telephone number provided may not be a 900 number or any other number for which charges exceed local or long-distance transmission charges.)

In order to program this information into your FAX machine, you should complete the steps described in the software.

## Bericht aan gebruikers van het Canadese telefoonnetwerk

### **Note à l'attention des utilisateurs du réseau téléphonique canadien/Notice to users of the Canadian telephone network**

Cet appareil est conforme aux spécifications techniques des équipements terminaux d'Industrie Canada. Le numéro d'enregistrement atteste de la conformité de l'appareil. L'abréviation IC qui précède le numéro d'enregistrement indique que l'enregistrement a été effectué dans le cadre d'une Déclaration de conformité stipulant que les spécifications techniques d'Industrie Canada ont été respectées. Néanmoins, cette abréviation ne signifie en aucun cas que l'appareil a été validé par Industrie Canada.

Pour leur propre sécurité, les utilisateurs doivent s'assurer que les prises électriques reliées à la terre de la source d'alimentation, des lignes téléphoniques et du circuit métallique d'alimentation en eau sont, le cas échéant, branchées les unes aux autres. Cette précaution est particulièrement importante dans les zones rurales.



**Remarque** Le numéro REN (Ringer Equivalence Number) attribué à chaque appareil terminal fournit une indication sur le nombre maximal de terminaux qui peuvent être connectés à une interface téléphonique. La terminaison d'une interface peut se composer de n'importe quelle combinaison d'appareils, à condition que le total des numéros REN ne dépasse pas 5.

Basé sur les résultats de tests FCC Partie 68, le numéro REN de ce produit est 0.0B.

This equipment meets the applicable Industry Canada Terminal Equipment Technical Specifications. This is confirmed by the registration number. The abbreviation IC before the registration number signifies that registration was performed based on a Declaration of Conformity indicating that Industry Canada technical specifications were met. It does not imply that Industry Canada approved the equipment.

Users should ensure for their own protection that the electrical ground connections of the power utility, telephone lines and internal metallic water pipe system, if present, are connected together. This precaution might be particularly important in rural areas.



**Note** The REN (Ringer Equivalence Number) assigned to each terminal device provides an indication of the maximum number of terminals allowed to be connected to a telephone interface. The termination on an interface might consist of any combination of devices subject only to the requirement that the sum of the Ringer Equivalence Numbers of all the devices does not exceed 5.

The REN for this product is 0.0B, based on FCC Part 68 test results.

## Bericht aan gebruikers in de Europese Economische Ruimte

### **Notice to users in the European Economic Area**

This product is designed to be connected to the analog Switched Telecommunication Networks (PSTN) of the European Economic Area (EEA) countries/regions.

Network compatibility depends on customer selected settings, which must be reset to use the equipment on a telephone network in a country/region other than where the product was purchased. Contact the vendor or Hewlett-Packard Company if additional product support is necessary.

This equipment has been certified by the manufacturer in accordance with Directive 1999/5/EC (annex II) for Pan-European single-terminal connection to the public switched telephone network (PSTN). However, due to differences between the individual PSTNs provided in different countries, the approval does not, of itself, give an unconditional assurance of successful operation on every PSTN network termination point.

In the event of problems, you should contact your equipment supplier in the first instance.

This equipment is designed for DTMF tone dialing and loop disconnect dialing. In the unlikely event of problems with loop disconnect dialing, it is recommended to use this equipment only with the DTMF tone dial setting.

## Bericht aan gebruikers van het Duitse telefoonnetwerk

### Hinweis für Benutzer des deutschen Telefonnetzwerks

Dieses HP-Fax ist nur für den Anschluss eines analogen Public Switched Telephone Network (PSTN) gedacht. Schließen Sie den TAE N-Telefonstecker, der im Lieferumfang des HP All-in-One enthalten ist, an die Wandsteckdose (TAE 6) Code N an. Dieses HP-Fax kann als einzelnes Gerät und/oder in Verbindung (mit serielltem Anschluss) mit anderen zugelassenen Endgeräten verwendet werden.

## Verklaring vaste fax Australië

In Australia, the HP device must be connected to Telecommunication Network through a line cord which meets the requirements of the Technical Standard AS/ACIF S008.

## Bericht voor de Europese Unie



Producten met CE-label voldoen aan een of meer van de volgende EU-richtlijnen die mogelijk van toepassing zijn: Laagspanningsrichtlijn 2006/95/EC, EMC-richtlijn 2004/108/EC, Ecodesign-richtlijn 2009/125/EC, R&TTE-richtlijn 1999/5/EC, RoHS-richtlijn 2011/65/EU. Conformiteit met deze richtlijnen wordt beoordeeld aan de hand van de geldende European Harmonised Standards (Geharmoniseerde Europese Normen). Ook is de volledig Conformiteitsverklaring beschikbaar op de volgende website: [www.hp.com/go/certificates](http://www.hp.com/go/certificates) (zoeken op naam van productmodel of het Regulatory Model Number (RMN), dit bevindt zich op het certificeringsetiket.)

Contactpunt voor regulatoire informatie:

Hewlett-Packard GmbH, Dept./MS: HQ-TRE, Herrenberger Strasse 140, 71034 Boeblingen, DUITSLAND

## Producten met externe AC-adapters

De EG-conformiteit van dit product is alleen geldig indien het wordt gebruikt samen met de CE-gemarkeerde AC-adapter die door HP is geleverd.

## Producten met draadloze functionaliteit

### EMF

- Dit product voldoet aan de internationale richtlijnen (ICNIRP) voor blootstelling aan radiofrequente straling.

Als het apparaat een radiozender en -ontvanger bevat, zorgt een minimale separatie-afstand van 20 cm er bij normaal gebruik voor dat de blootstellingsniveaus inzake radiofrequenties voldoen aan de EU-vereisten.

### Draadloze functionaliteit in Europa

- Dit product is ontworpen voor gebruik zonder beperkingen in alle EU-landen plus IJsland, Liechtenstein, Noorwegen en Zwitserland.

## **Verklaring Europees telefoonnetwerk (modem/fax)**

HP-producten met FAX-functionaliteit voldoen aan de vereisten van de R&TTE-richtlijn 1999/5/EC (Bijlage II) en kregen daarom een CE-markering. Omdat er echter technologische verschillen bestaan tussen de telefoonnetten in de verschillende landen, biedt deze algemene Europese goedkeuring geen volledige garantie dat het apparaat vanaf elk aansluitingspunt op het openbare netwerk naar behoren zal functioneren. Als u problemen hebt met het apparaat, neemt u in eerste instantie contact op met de leverancier van het apparaat.

# Conformiteitverklaring



## DECLARATION OF CONFORMITY

according to ISO/IEC 17050-1 and EN 17050-1

DoC #: SNPRC-1402-01-A

**Supplier's Name:** Hewlett-Packard Company  
**Supplier's Address:** 138 Depot Road, #04-01, Singapore 109683

**declares, that the product**  
**Product Name and Model:** HP Officejet Pro 6830 e-All-in-One Printer, HP Officejet 6815 e-All-in-One Printer, HP Officejet 6820 e-All-in-One Printer, HP Officejet 6822 e-All-in-One Printer, HP Officejet 6823 e-All-in-One Printer, HP Officejet 6825 e-All-in-One Printer

**Regulatory Model Number:**<sup>1)</sup> SNPRC-1402-01

**Product Options:** All

**Power Adapter:** Internal, A9T80-60008 & A9T80-60009 [See 3 under Additional Information]

**Radio Module Number:** SDGOB-1292 [See 4 under Additional Information]

### conforms to the following Product Specifications and Regulations:

**EMC:** CISPR 22:2008 / EN55022:2010 Class B  
EN 55024:2010  
EN 61000-3-2:2006+A1:2009+A2:2009  
EN 61000-3-3:2008  
FCC CFR 47, Part 15 / ICES-003, Issue 5

**Safety:** IEC 60950-1:2005 (2nd Edition)+A1:2009 / EN 60950-1:2006+A11:2009+A1:2010+A12:2011  
EN 62479:2010

**Telecom:** EN 301 489-1 V1.9.2:2011 / EN 301 489-17 V2.1.1:2009  
EN 300 328 V1.7.1 : 2006  
FCC Rules and Regulations 47 CFR Part 68  
TIA-968-B Telecommunications – Telephone Terminal Equipment Technical Requirements for Connection of Terminal Equipment to the Telephone Network (Sep 2009)  
ES 203 021-2/3 V2.1.2  
CS-03, Part I, Issue 9, Amendment 4, December 2010  
EN 62311:2008

**Energy:** Regulation (EC) No. 1275/2008  
ENERGY STAR® Qualified Imaging Equipment Operational Mode (OM) Test Procedure  
Regulation (EC) No. 278/2009  
Test Method for Calculating the Energy Efficiency of Single-Voltage External Ac-Dc and Ac-Ac Power Supplies (August 11, 2004)

**RoHS:** EN 50581:2012

This device complies with part 15 of the FCC Rules. Operation is subject to the following two conditions:

(1) This device may not cause harmful interference, and (2) this device must accept any interference received, including interference that may cause undesired operation.

The product herewith complies with the requirements of the Low Voltage Directive 2006/95/EC, the EMC Directive 2004/108/EC, the R&TTE Directive 1999/5/EC, the Ecodesign Directive 2009/125/EC, the RoHS Directive 2011/95/EU and carries the **CE** marking accordingly.

### Additional Information:

- 1) This product is assigned a Regulatory Model Number which stays with the regulatory aspects of the design. The Regulatory Model Number is the main product identifier in the regulatory documentation and test reports, this number should not be confused with the marketing name or the product numbers.
- 2) The product was tested in a typical configuration.
- 3) The internal power adapter A9T80-60009 is for India and China market only.
- 4) WIFI module operates only in 2.4GHz band within this product.

Singapore  
25 October 2013

### Local contact for regulatory topics only:

EMEA: Hewlett-Packard GmbH, HQ-TRE, Herrenberger Strasse 140, 71034 Boeblingen, Germany  
U.S.: Hewlett-Packard, 3000 Hanover St., Palo Alto 94304, U.S.A. 650-857-1501

[www.hp.eu/certificates](http://www.hp.eu/certificates)

## Wettelijke informatie inzake draadloze producten

Dit hoofdstuk bevat de volgende overheidsinformatie met betrekking tot draadloze producten:

- [Blootstelling aan straling op radiofrequentie](#)
- [Bericht voor gebruikers in Brazilië](#)
- [Bericht voor gebruikers in Canada](#)
- [Bericht aan gebruikers in Taiwan](#)
- [Bericht aan gebruikers in Mexico](#)
- [Bericht aan gebruikers in Japan in verband met draadloze netwerken](#)

### Blootstelling aan straling op radiofrequentie

#### Exposure to radio frequency radiation



**Caution** The radiated output power of this device is far below the FCC radio frequency exposure limits. Nevertheless, the device shall be used in such a manner that the potential for human contact during normal operation is minimized. This product and any attached external antenna, if supported, shall be placed in such a manner to minimize the potential for human contact during normal operation. In order to avoid the possibility of exceeding the FCC radio frequency exposure limits, human proximity to the antenna shall not be less than 20 cm (8 inches) during normal operation.

### Bericht voor gebruikers in Brazilië

#### Aviso aos usuários no Brasil

Este equipamento opera em caráter secundário, isto é, não tem direito à proteção contra interferência prejudicial, mesmo de estações do mesmo tipo, e não pode causar interferência a sistemas operando em caráter primário.

## Bericht voor gebruikers in Canada

### Notice to users in Canada/Note à l'attention des utilisateurs canadiens

Under Industry Canada regulations, this radio transmitter may only operate using an antenna of a type and maximum (or lesser) gain approved for the transmitter by Industry Canada. To reduce potential radio interference to other users, the antenna type and its gain should be so chosen that the equivalent isotropically radiated power (e.i.r.p.) is not more than that necessary for successful communication.

This device complies with Industry Canada licence-exempt RSS standard(s). Operation is subject to the following two conditions: (1) this device may not cause interference, and (2) this device must accept any interference, including interference that may cause undesired operation of the device.

**WARNING!** Exposure to Radio Frequency Radiation The radiated output power of this device is below the Industry Canada radio frequency exposure limits. Nevertheless, the device should be used in such a manner that the potential for human contact is minimized during normal operation.

To avoid the possibility of exceeding the Industry Canada radio frequency exposure limits, human proximity to the antennas should not be less than 20 cm (8 inches).

Conformément au Règlement d'Industrie Canada, cet émetteur radioélectrique ne peut fonctionner qu'avec une antenne d'un type et d'un gain maximum (ou moindre) approuvé par Industrie Canada. Afin de réduire le brouillage radioélectrique potentiel pour d'autres utilisateurs, le type d'antenne et son gain doivent être choisis de manière à ce que la puissance isotrope rayonnée équivalente (p.i.r.e.) ne dépasse pas celle nécessaire à une communication réussie.

Cet appareil est conforme aux normes RSS exemptes de licence d'Industrie Canada. Son fonctionnement dépend des deux conditions suivantes : (1) cet appareil ne doit pas provoquer d'interférences nuisibles et (2) doit accepter toutes interférences reçues, y compris des interférences pouvant provoquer un fonctionnement non souhaité de l'appareil.

**AVERTISSEMENT** relatif à l'exposition aux radiofréquences. La puissance de rayonnement de cet appareil se trouve sous les limites d'exposition de radiofréquences d'Industrie Canada. Néanmoins, cet appareil doit être utilisé de telle sorte qu'il soit mis en contact le moins possible avec le corps humain.

Afin d'éviter le dépassement éventuel des limites d'exposition aux radiofréquences d'Industrie Canada, il est recommandé de maintenir une distance de plus de 20 cm entre les antennes et l'utilisateur.

## Bericht aan gebruikers in Taiwan

### 低功率電波輻射性電機管理辦法

#### 第十二條

經型式認證合格之低功率射頻電機，非經許可，公司、商號或使用者均不得擅自變更頻率、加大功率或變更設計之特性及功能。

#### 第十四條

低功率射頻電機之使用不得影響飛航安全及干擾合法通信；經發現有干擾現象時，應立即停用，並改善至無干擾時方得繼續使用。

前項合法通信，指依電信法規定作業之無線電通信。低功率射頻電機須忍受合法通信或工業、科學及醫藥用電波輻射性電機設備之干擾。



## Bericht aan gebruikers in Mexico

### **Aviso para los usuarios de México**

La operación de este equipo está sujeta a las siguientes dos condiciones: (1) es posible que este equipo o dispositivo no cause interferencia perjudicial y (2) este equipo o dispositivo debe aceptar cualquier interferencia, incluyendo la que pueda causar su operación no deseada.

Para saber el modelo de la tarjeta inalámbrica utilizada, revise la etiqueta regulatoria de la impresora.

## Bericht aan gebruikers in Japan in verband met draadloze netwerken

この機器は技術基準適合証明又は工事設計認証を受けた無線設備を搭載しています。

## Programma voor milieubeheer

Hewlett-Packard streeft ernaar om producten van hoge kwaliteit te leveren die op milieuvriendelijke wijze zijn geproduceerd.

- Dit product is ontworpen met het oog op recycling.
- Het aantal materialen is tot een minimum beperkt, zonder dat dit ten koste gaat van de functionaliteit en de betrouwbaarheid.
- Materialen en verschillende grondstoffen werden zo ontworpen dat ze gemakkelijk van elkaar te scheiden zijn.
- Strips en andere verbindingen zijn gemakkelijk te herkennen, gemakkelijk bereikbaar en gemakkelijk met gewoon gereedschap te verwijderen.
- Onderdelen met een hoge prioriteit werden zo ontworpen dat ze gemakkelijk bereikbaar zijn zodat ze efficiënt uit elkaar kunnen worden gehaald om te worden gerepareerd.

Bezoek [www.hp.com/ecosolutions](http://www.hp.com/ecosolutions) voor meer informatie.

Dit gedeelte bevat de volgende onderwerpen:

- [Papiergebruik](#)
- [Plastiek](#)
- [Veiligheidsinformatiebladen](#)
- [Kringloopprogramma](#)
- [Recyclingprogramma van HP inkjet-onderdelen](#)
- [Wegwerpen van afgedankte apparatuur door gebruikers](#)
- [Stroomverbruik](#)
- [Chemische stoffen](#)
- [Wegwerpen van batterijen in Taiwan](#)
- [Batterijmelding voor Brazilië](#)
- [California Perchloraat materiaalbericht](#)

- Aanwezigheidsverklaring markering van de aan beperkingen onderworpen stoffen (Taiwan)
- Tabel giftige en gevaarlijke stoffen (China)
- Beperking voor gevaarlijke producten (Oekraïne)
- Beperking voor gevaarlijke producten (India)
- EPEAT
- Gebruikersinformatie China SEPA Ecolabel

## Papiergebruik

Dit product is geschikt voor het gebruik van kringlooppapier dat voldoet aan DIN-norm 19309 en EN 12281:2002.

## Plastiek

Onderdelen van kunststof die zwaarder zijn dan 25 gram zijn volgens de internationaal geldende normen gemerkt. Deze onderdelen kunnen hierdoor eenvoudig worden herkend en aan het einde van de levensduur van het product worden gerecycled.

## Veiligheidsinformatiebladen

MSDS (material safety data sheets - veiligheidsinformatiebladen) zijn verkrijgbaar op de website van HP website op:

[www.hp.com/go/msds](http://www.hp.com/go/msds)

## Kringloopprogramma

HP biedt in veel landen en regio's een toenemend aantal productrecyclingprogramma's. Daarnaast werkt HP samen met een aantal van de grootste centra voor het recyclen van elektronische onderdelen ter wereld. HP bespaart op het verbruik van kostbare hulpbronnen door een aantal van zijn populairste producten opnieuw te verkopen. Meer informatie over het recyclen van HP producten kunt u vinden op:

[www.hp.com/recycle](http://www.hp.com/recycle)

## Recyclingprogramma van HP inkjet-onderdelen

HP streeft ernaar om het milieu te beschermen. Het recyclingprogramma van HP Inkjet-onderdelen is in veel landen/regio's beschikbaar. Het programma biedt u de mogelijkheid gebruikte print- en inktcartridges gratis te recyclen. Ga voor meer informatie naar de volgende website:

[www.hp.com/hpinfo/globalcitizenship/environment/recycle/](http://www.hp.com/hpinfo/globalcitizenship/environment/recycle/)

## Wegwerpen van afgedankte apparatuur door gebruikers



Dit pictogram betekent dat u uw product niet mag wegwerpen bij het gewoon huishoudelijke afval. In plaats hiervan moet u de volksgezondheid en het milieu beschermen door uw afgedankte apparatuur in te leveren bij een recycling/inzamelingspunt voor afgedankte elektrische en elektronische apparatuur. Neem contact op met uw afvalverwerker voor meer informatie of ga naar <http://www.hp.com/recycle>.

## Stroomverbruik

Afdruk- en beeldbewerkingsapparatuur van Hewlett-Packard met het ENERGY STAR®-logo voldoet aan de ENERGY STAR-vereisten van de Environmental Protection Agency van de VS voor beeldbewerkingsapparatuur. Op beeldbewerkingsproducten met de kwalificatie ENERGY STAR wordt het volgende merk weergegeven:



Meer informatie over beeldbewerkingsproducten met de ENERGY STAR-kwalificatie is te vinden op: [www.hp.com/go/energystar](http://www.hp.com/go/energystar)

## Chemische stoffen

HP engageert zich ertoe om onze klanten te informeren over chemische stoffen in onze producten, om te voldoen aan de wettelijke bepalingen, zoals REACH (*EG-richtlijn 1907/2006 van het Europees parlement en de Raad*). Een rapport met de chemische informatie over dit product vindt u hier: [www.hp.com/go/reach](http://www.hp.com/go/reach).

## Wegwerpen van batterijen in Taiwan

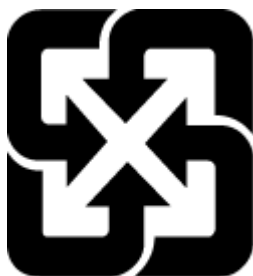

廢電池請回收

## Batterijmelding voor Brazilië

A bateria deste equipamento não foi projetada para ser removida pelo cliente.

## California Perchloaat materiaalbericht

### California Perchlorate Material Notice

Perchlorate material - special handling may apply. See:  
<http://www.dtsc.ca.gov/hazardouswaste/perchlorate/>

This product's real-time clock battery or coin cell battery may contain perchlorate and may require special handling when recycled or disposed of in California.

# Aanwezigheidsverklaring markering van de aan beperkingen onderworpen stoffen (Taiwan)

限用物質含有情況標示聲明書

Declaration of the Presence Condition of the Restricted Substances Marking

單元 Unit	限用物質及其化學符號					
	Restricted substances and its chemical symbols					
	鉛 Lead (Pb)	汞 Mercury (Hg)	鎘 Cadmium (Cd)	六價鉻 Hexavalent chromium (Cr <sup>+6</sup> )	多溴聯苯 Polybrominated biphenyls (PBB)	多溴二苯醚 Polybrominate d diphenyl ethers (PBDE)
外殼和紙匣 (External Casings and Trays)	0	0	0	0	0	0
電線 (Cables)	0	0	0	0	0	0
印刷電路板 (Printed Circuit Boards)	—	0	0	0	0	0
列印引擎(Print Engine)	—	0	0	0	0	0
列印機組件 (Print Assembly)	—	0	0	0	0	0
噴墨印表機墨水匣 (Print Supplies)	0	0	0	0	0	0
列印機配件 (Print Accessory)	—	0	0	0	0	0

備考 1. “超出 0.1 wt %” 及 “超出 0.01 wt %” 係指限用物質之百分比含量超出百分比含量基準值。

Note 1: “Exceeding 0.1 wt %” and “exceeding 0.01 wt %” indicate that the percentage content of the restricted substance exceeds the reference percentage value of presence condition.

備考 2. “0” 係指該項限用物質之百分比含量未超出百分比含量基準值。

Note 2: “0” indicates that the percentage content of the restricted substance does not exceed the percentage of reference value of presence.

備考 3. “—” 係指該項限用物質為排除項目。

Note 3: The “—” indicates that the restricted substance corresponds to the exemption.

若要存取產品的最新使用指南或手冊，請前往 [www.support.hp.com](http://www.support.hp.com)。選取搜尋您的產品，然後依照畫面上的指示繼續執行。

To access the latest user guides or manuals for your product, go to [www.support.hp.com](http://www.support.hp.com). Select **Find your product**, and then follow the onscreen instructions.

## Tabel giftige en gevaarlijke stoffen (China)

有毒有害物质表						
根据中国《电子信息产品污染控制管理办法》						
零件描述	有毒有害物质和元素					
	铅	汞	镉	六价铬	多溴联苯	多溴联苯醚
外壳和托盘*	0	0	0	0	0	0
电线*	0	0	0	0	0	0
印刷电路板*	X	0	0	0	0	0
打印系统*	X	0	0	0	0	0
显示器*	X	0	0	0	0	0
喷墨打印机墨盒*	0	0	0	0	0	0
驱动光盘*	X	0	0	0	0	0
扫描仪*	X	X	0	0	0	0
网络配件*	X	0	0	0	0	0
电池板*	X	0	0	0	0	0
自动双面打印系统*	0	0	0	0	0	0
外部电源*	X	0	0	0	0	0

0: 指此零件的所有均一材质中包含的这种有毒有害物质, 含量低于SJ/T11363-2006 的限制  
X: 指此零件使用的均一材质中至少有一种包含的这种有毒有害物质, 含量高于SJ/T11363-2006 的限制  
注: 环保使用期限的参考标识取决于产品正常工作的温度和湿度等条件  
\*以上只适用于使用这些零件的产品

## Beperking voor gevaarlijke producten (Oekraïne)

### Технічний регламент щодо обмеження використання небезпечних речовин (Україна)

Обладнання відповідає вимогам Технічного регламенту щодо обмеження використання деяких небезпечних речовин в електричному та електронному обладнанні, затвердженого постановою Кабінету Міністрів України від 3 грудня 2008 № 1057

## Beperking voor gevaarlijke producten (India)

### Restriction of hazardous substances (India)

This product complies with the "India E-waste (Management and Handling) Rule 2011" and prohibits use of lead, mercury, hexavalent chromium, polybrominated biphenyls or polybrominated diphenyl ethers in concentrations exceeding 0.1 weight % and 0.01 weight % for cadmium, except for the exemptions set in Schedule 2 of the Rule.

## EPEAT

### EPEAT

Most HP products are designed to meet EPEAT. EPEAT is a comprehensive environmental rating that helps identify greener electronics equipment. For more information on EPEAT go to [www.epeat.net](http://www.epeat.net). For information on HP's EPEAT registered products go to [www.hp.com/hpinfo/globalcitizenship/environment/pdf/epeat\\_printers.pdf](http://www.hp.com/hpinfo/globalcitizenship/environment/pdf/epeat_printers.pdf).

## Gebruikersinformatie China SEPA Ecolabel

### 中国环境标识认证产品用户说明

噪声大于63.0Db(A)的办公设备不宜放置于办公室内，请在独立的隔离区域使用。

如需长时间使用本产品或打印大量文件，请确保在通风良好的房间内使用。

如您需要确认本产品处于零能耗状态，请按下电源关闭按钮，并将插头从电源插座断开。

您可以使用再生纸，以减少资源耗费。

## B Bijkomende faxinstallatie

Nadat u alle stappen uit de beknopte gebruikershandleiding hebt uitgevoerd, kunt u met behulp van de instructies in dit gedeelte het installeren van de fax voltooien. Bewaar de beknopte gebruikershandleiding zorgvuldig, zodat u deze in de toekomst kunt raadplegen.

In dit gedeelte leest u hoe u de printer zo kunt instellen dat u een fax kunt verzenden zonder dat er problemen ontstaan met de reeds aanwezige apparatuur en services die van dezelfde telefoonlijn gebruikmaken als het apparaat.

 **TIP:** U kunt ook de Wizard voor het instellen van de fax (Windows) of het HP-hulpprogramma (OS X) gebruiken om snel een aantal belangrijke faxopties in te stellen, zoals de antwoordmodus en de informatie van de faxkopregelgegevens. U kunt toegang krijgen tot deze tools via de HP-software die u met de printer hebt geïnstalleerd. Nadat u deze tools hebt uitgevoerd, moet u de procedures in dit deel volgen om de faxinstallatie te voltooien.

Dit gedeelte bevat de volgende onderwerpen:

- [Faxen instellen \(parallele telefoonsystemen\)](#)
- [Test Faxinstallatie](#)

### Faxen instellen (parallele telefoonsystemen)

Voordat u begint met het instellen van de printer voor het uitvoeren van faxtaken, moet u vaststellen wat voor soort telefoonsysteem in uw land/regio wordt gebruikt. De instructies voor het instellen van de fax verschillen afhankelijk van de vraag of u een serieel of een parallel telefoonsysteem hebt.

- Als uw land of regio niet in de tabel voorkomt, gebruikt u waarschijnlijk een serieel telefoonsysteem. Als u een serieel telefoonsysteem gebruikt, kan het type connector op uw gedeelde apparatuur voor telefonie (modems, telefoon en antwoordapparaten) niet fysiek worden aangesloten op de 2-EXT-poort op de printer. In dit geval moet alle apparatuur worden aangesloten op de telefoonaansluiting.

 **OPMERKING:** In sommige landen/regio's waar seriële telefoonsystemen worden gebruikt, is het telefoonsnoer dat bij de printer is meegeleverd soms voorzien van een extra stekker. Hiermee kunt u ook andere telecomapparaten op dezelfde telefoonaansluiting aansluiten waarop ook de printer is aangesloten.

U moet mogelijk het bijgeleverde telefoonsnoer aansluiten op de adapter voor uw land/regio.

- Als uw land of regio in de tabel voorkomt, hebt u waarschijnlijk een parallel telefoonsysteem. Als u een parallel telefoonsysteem gebruikt, kunt u gedeelde apparatuur voor telefonie aansluiten op de telefoonlijn via de poort "2-EXT" aan de achterzijde van de printer.

 **OPMERKING:** Wij raden u in dat geval aan om het apparaat aan te sluiten op de telefoonaansluiting met het tweeadelige telefoonsnoer dat bij de printer werd geleverd.

**Tabel B-1 Landen/regio's met een parallel telefoonsysteem**

Argentinië	Australië	Brazilië
Canada	Chili	China
Colombia	Griekenland	India

**Tabel B-1 Landen/regio's met een parallel telefoonsysteem (vervolg)**

Indonesië	Ierland	Japan
Korea	Latijns-Amerika	Maleisië
Mexico	Filippijnen	Polen
Portugal	Rusland	Saoedi-Arabië
Singapore	Spanje	Taiwan
Thailand	VS	Venezuela
Vietnam		

Als u niet zeker weet welk type telefoonsysteem u gebruikt (serieel of parallel), kunt u dat navragen bij uw telefoonmaatschappij.

Dit gedeelte bevat de volgende onderwerpen:

- De juiste faxinstellingen selecteren voor thuis of op kantoor
- Situatie A: Aparte faxlijn (er worden geen gespreksoproepen ontvangen)
- Situatie B: De printer configureren voor DSL
- Situatie C: De printer configureren met een PBX-telefoonsysteem of een ISDN-lijn
- Situatie D: Fax met een specifiek belsignaal op dezelfde lijn
- Situatie E: Gedeelde telefoon-/faxlijn
- Situatie F: Gedeelde gespreks-/faxlijn met voicemail
- Situatie G: Gedeelde faxlijn met computermodem (er komen geen gespreksoproepen binnen)
- Situatie H: Gedeelde lijn voor gespreks- en faxoproepen met computermodem
- Situatie I: Gedeelde lijn voor gesprekken/fax met antwoordapparaat
- Situatie J: Gedeelde lijn voor zowel gespreks- als faxoproepen, een computermodem en een antwoordapparaat
- Situatie K: Gedeelde lijn voor gespreks- en faxoproepen met een computermodem voor inbellen en voicemail

## De juiste faxinstellingen selecteren voor thuis of op kantoor

Om goed te faxen, moet u weten welke apparatuur en diensten (indien van toepassing) dezelfde telefoonlijn delen met de printer. Dit is belangrijk omdat u mogelijk een deel van uw bestaande kantoorapparatuur direct op de printer moet aansluiten en ook mogelijk faxinstellingen moet wijzigen voordat u goed kunt faxen.

1. Bepaal of uw telefoonsysteem serieel of parallel is.  
Zie Faxen instellen (parallele telefoonsystemen) voor meer informatie.
2. Selecteer de combinatie van apparatuur en diensten die uw faxlijn deelt.
  - DSL: U hebt een DSL-service (Digital Subscriber Line) via uw telefoonmaatschappij. (DSL wordt in uw land/regio mogelijk ADSL genoemd.)
  - PBX: Een PBX-telefoonsysteem (Private Branch eXchange).



- ISDN: Een ISDN-systeem (integrated services digital network).
  - Abonnement op specifieke besignalen: Een abonnement op specifieke besignalen bij uw telefoonmaatschappij biedt meerdere telefoonnummers met verschillende belpatronen.
  - Gespreksoproepen: Gespreksoproepen worden ontvangen op hetzelfde telefoonnummer dat u gaat gebruiken voor het ontvangen van faxoproepen met de printer.
  - Computermodem voor inbellen: Een computermodem voor inbellen staat op dezelfde telefoonlijn als de printer. Als u een van de volgende vragen met Ja beantwoordt, maakt u gebruik van een computermodem:
    - Kunt u rechtstreeks vanuit computertoepassingen faxberichten verzenden en ontvangen via een inbelverbinding?
    - Verzendt en ontvangt u e-mailberichten op uw computer via een inbelverbinding?
    - Maakt u verbinding met Internet door middel van een inbelverbinding?
  - Antwoordapparaat: Een antwoordapparaat dat gespreksoproepen beantwoordt op hetzelfde telefoonnummer dat u ook gebruikt voor het ontvangen van faxoproepen op de printer.
  - Voicemail-service: Een voice-mailservice bij uw telefoonmaatschappij op hetzelfde nummer dat u gebruikt voor faxoproepen op de printer.
3. Selecteer in volgende tabel de combinatie van apparaten en services die bij u thuis of in uw kantoor wordt gebruikt. Zoek vervolgens de aanbevolen faxinstelling. Voor elke situatie vindt u in de volgende gedeelten stapsgewijze instructies.

 **OPMERKING:** Als uw thuis- of kantoorinstallatie in dit gedeelte niet wordt genoemd, stelt u de printer in als een gewone analoge telefoon. Sluit het ene uiteinde van het telefoonsnoer dat is meegeleverd in de doos aan op de telefoonaansluiting en het andere uiteinde op de poort met het label 1-LINE achter op de printer. Als u een ander telefoonsnoer gebruikt, zult u mogelijk problemen ondervinden met het verzenden en ontvangen van faxen.

U moet mogelijk het bijgeleverde telefoonsnoer aansluiten op de adapter voor uw land/regio.

Andere apparatuur of diensten die uw faxlijn delen							Aanbevolen installatiemethode fax
DSL	PBX	Abonnement op specifieke besignalen	Gespreksoproepen	Computermodem voor inbellen	Antwoordapparaat	Voicemailservice	
							Situatie A: Aparte faxlijn (er worden geen gespreksoproepen ontvangen)
✓							Situatie B: De printer configureren voor DSL
	✓						Situatie C: De printer configureren met een PBX-telefoonsysteem of een ISDN-lijn
		✓					Situatie D: Fax met een specifiek besignaal op dezelfde lijn
			✓				Situatie E: Gedeelde telefoon-/faxlijn

Andere apparatuur of diensten die uw faxlijn delen							Aanbevolen installatiemethode fax
DSL	PBX	Abonnement op specifieke besignalen	Gespreksoproepen	Computermodem voor inbellen	Antwoordapparaat	Voicemailservice	
			✓			✓	Situatie F: <u>Gedeelde gespreks-/faxlijn met voicemail</u>
				✓			Situatie G: <u>Gedeelde faxlijn met computermodem (er komen geen gespreksoproepen binnen)</u>
			✓	✓			Situatie H: <u>Gedeelde lijn voor gespreks- en faxoproepen met computermodem</u>
			✓		✓		Situatie I: <u>Gedeelde lijn voor gesprekken/fax met antwoordapparaat</u>
			✓	✓	✓		Situatie J: <u>Gedeelde lijn voor zowel gespreks- als faxoproepen, een computermodem en een antwoordapparaat</u>
			✓	✓		✓	Situatie K: <u>Gedeelde lijn voor gespreks- en faxoproepen met een computermodem voor inbellen en voicemail</u>

## Situatie A: Aparte faxlijn (er worden geen gespreksoproepen ontvangen)

Als u een aparte telefoonlijn hebt waarop u geen gespreksoproepen ontvangt en er geen andere apparatuur op deze telefoonlijn is aangesloten, stelt u de printer in zoals in dit deel wordt beschreven.

**Afbeelding B-1** Achteraanzicht van de printer

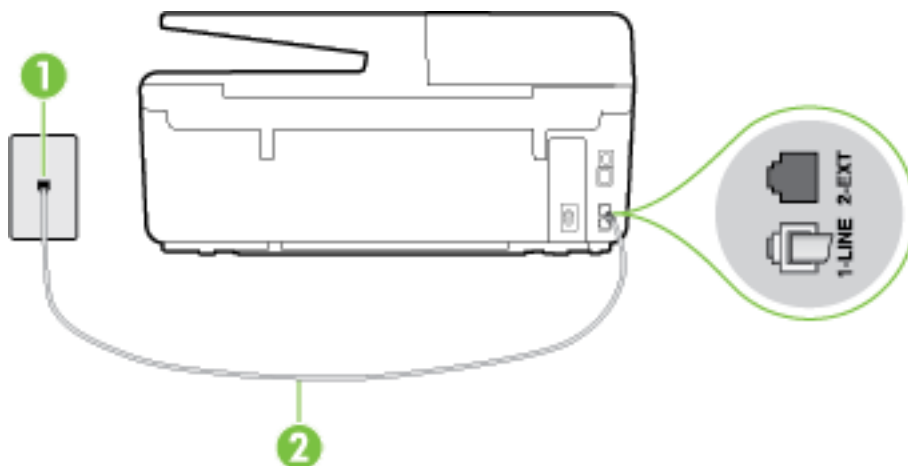

- |   |  |
|---|--|
| 1 | Telefoonaansluiting op de wand   |
| 2 | Gebruik het telefoonsnoer dat bij de printer is geleverd en verbind dit met de 1-LINE-poort. |

### De printer instellen met een aparte faxlijn

1. Sluit het ene uiteinde van het meegeleverde telefoonsnoer aan op de telefoonaansluiting op de wand en het andere uiteinde op de poort 1-LINE aan de achterkant van de printer.

 **OPMERKING:** U moet mogelijk het bijgeleverde telefoonsnoer aansluiten op de adapter voor uw land/regio.

Als u het meegeleverde telefoonsnoer niet gebruikt om de printer op de telefoonaansluiting aan te sluiten, kunt u waarschijnlijk niet goed faxen. Dit speciale telefoonsnoer verschilt van de telefoonsnoeren die u mogelijk thuis of op kantoor gebruikt.

2. Zet de **Automatisch antwoorden** -instelling aan.
3. (Optioneel) Zet **Hoe vaak overgaan** op de laagste instelling (tweemaal overgaan).
4. Voer een faxtest uit.

Wanneer de telefoon overgaat, antwoordt de printer automatisch na het aantal belsignalen dat u hebt ingesteld met de instelling **Hoe vaak overgaan** . De printer begint tonen voor het ontvangen van een fax uit te zenden naar het verzendende faxapparaat en ontvangt de fax.

### Situatie B: De printer configureren voor DSL

Als u een DSL-service hebt via uw telefoonmaatschappij en geen apparatuur op de printer aansluit, volg dan de instructies in dit gedeelte om een DSL-filter aan te sluiten tussen de telefoonaansluiting en de printer. Het DSL-filter verwijdert het digitale signaal dat de printer kan verstoren, zodat de printer goed kan communiceren met de telefoonlijn. (DSL wordt in uw land/regio mogelijk ADSL genoemd.)

 **OPMERKING:** Als u over een DSL-lijn beschikt en u geen DSL-filter gebruikt, kunt u met de printer geen faxberichten verzenden en ontvangen.

**Afbeelding B-2** Achteraanzicht van de printer

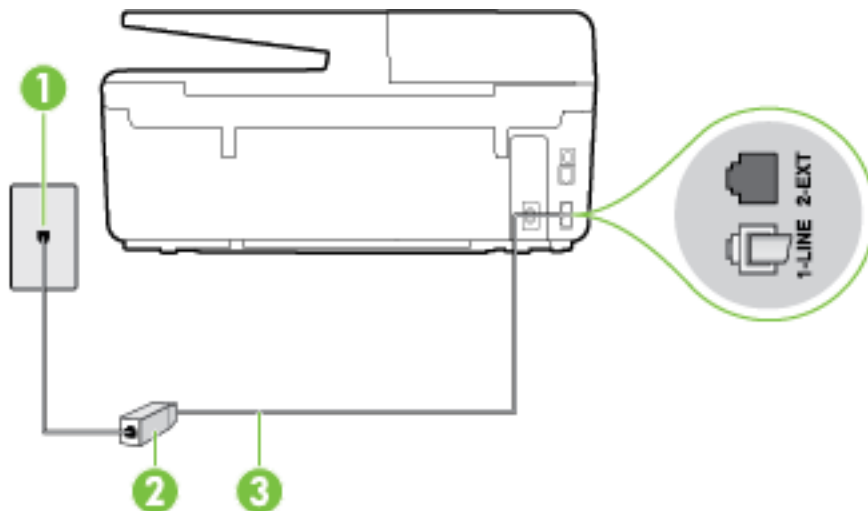

---

1

Telefoonaansluiting op de wand

---

2	DSL-filter (of ADSL-filter) en het door de DSL-provider geleverde snoer
3	Gebruik het telefoonsnoer dat bij de printer is geleverd en verbind dit met de 1-LINE-poort. U moet mogelijk het bijgeleverde telefoonsnoer aansluiten op de adapter voor uw land/regio.

### De printer installeren met een DSL-lijn

1. U kunt een DSL-filter aanschaffen bij uw DSL-provider.
2. Gebruik het bij de printer geleverde telefoonsnoer om een verbinding te maken tussen de open poort op de DSL-filter en de poort met het label 1-LINE op de achterzijde van de printer.



**OPMERKING:** U moet mogelijk het bijgeleverde telefoonsnoer aansluiten op de adapter voor uw land/regio.

Als u niet het meegeleverde snoer gebruikt om het DSL-filter aan te sluiten op de printer, kunt u mogelijk niet goed faxen. Dit speciale telefoonsnoer verschilt van de telefoonsnoeren die u mogelijk thuis of op kantoor gebruikt.

Aangezien er slechts één telefoonsnoer wordt geleverd, hebt u voor deze installatie mogelijk extra snoeren nodig.

3. Maak met een extra telefoonsnoer een verbinding van de DSL-filter naar de wandcontactdoos.
4. Voer een faxtest uit.

Als u problemen heeft met het installeren van extra apparatuur op de printer, neem dan contact op met uw lokale serviceprovider of verkoper voor hulp.

### Situatie C: De printer configureren met een PBX-telefoonsysteem of een ISDN-lijn

Als u een PBX- of een ISDN-converter/terminaladapter gebruikt, dient u het volgende te doen:

- Sluit de printer aan op de poort die voor fax- en telefoongebruik is bedoeld als u een PBX- of een ISDN-converter/terminaladapter gebruikt. Zorg ook dat de adapter zo mogelijk is ingesteld op het juiste switch-type voor uw land/regio.



**OPMERKING:** Bij sommige ISDN-systemen kunt u de poorten configureren voor specifieke telefoonapparatuur. U kunt bijvoorbeeld een poort toewijzen aan een telefoon en Groep 3-faxapparaat en een andere voor meerdere doelen. Als u steeds problemen ondervindt wanneer u bent verbonden met de fax-/telefoonpoort van uw ISDN-converter, kunt u proberen om het apparaat aan te sluiten op de multifunctionele poort. Die kan gemarkeerd zijn als "multi-combi" of iets dergelijks.

- Als u gebruik maakt van een telefooncentrale (PBX), stelt u de wisselgesprektoon in op 'uit'.



**OPMERKING:** Vele digitale PBX-systemen hebben een wachttoon die standaard op "aan" is ingesteld. De wachttoon verstoort de overdracht van faxen, waardoor u geen faxen kunt verzenden of ontvangen met de printer. Raadpleeg de documentatie die bij uw PBX-telefoonsysteem is geleverd voor instructie over hoe u de wachttoon kunt uitschakelen.

- Als u een PBX-telefooncentrale hebt, draait u het nummer van een buitenlijn voordat u het faxnummer draait.
- Zorg ervoor dat u het meegeleverde snoer gebruikt om de verbinding te maken tussen de telefoonaansluiting en de printer. Anders kunt u mogelijk niet goed faxen. Dit speciale telefoonsnoer verschilt van de telefoonsnoeren die u mogelijk thuis of op kantoor gebruikt. Indien het meegeleverde telefoonsnoer te kort is, kunt u een langer tweedradig telefoonsnoer kopen bij uw plaatselijke elektronicahandel.

U moet mogelijk het bijgeleverde telefoonsnoer aansluiten op de adapter voor uw land/regio.

Als u problemen heeft met het installeren van extra apparatuur op de printer, neem dan contact op met uw lokale serviceprovider of verkoper voor hulp.

## Situatie D: Fax met een specifiek belsignaal op dezelfde lijn

Als u een abonnement hebt op de service voor specifieke belsignalen (via uw telefoonmaatschappij) en u één telefoonlijn wilt gebruiken voor verschillende telefoonnummers waarvan elk een ander belpatroon heeft, stelt u de printer in zoals in dit deel wordt beschreven.

**Afbeelding B-3** Achteraanzicht van de printer

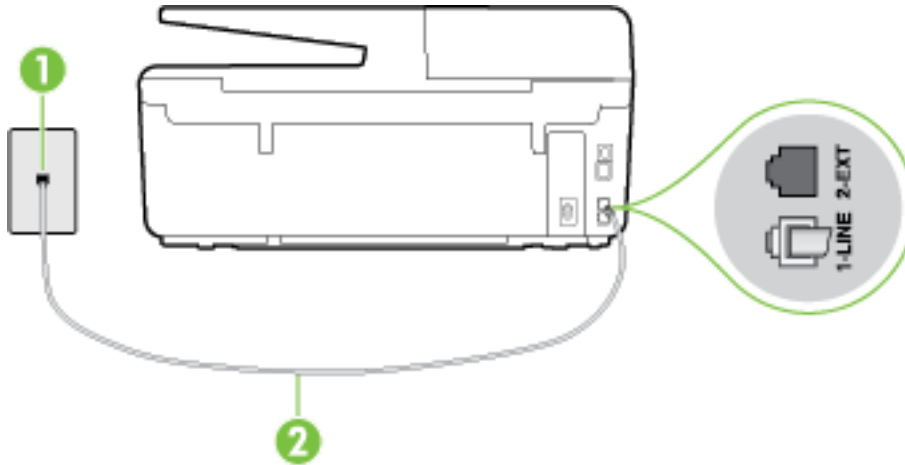

1	Telefoonaansluiting op de wand
2	Gebruik het telefoonsnoer dat bij de printer is geleverd en verbind dit met de 1-LINE-poort. U moet mogelijk het bijgeleverde telefoonsnoer aansluiten op de adapter voor uw land/regio.

### De printer instellen met een service voor specifieke belsignalen

1. Sluit het ene uiteinde van het meegeleverde telefoonsnoer aan op de telefoonaansluiting op de wand en het andere uiteinde op de poort 1-LINE aan de achterkant van de printer.

 **OPMERKING:** U moet mogelijk het bijgeleverde telefoonsnoer aansluiten op de adapter voor uw land/regio.

Als u het meegeleverde telefoonsnoer niet gebruikt om de printer op de telefoonaansluiting aan te sluiten, kunt u waarschijnlijk niet goed faxen. Dit speciale telefoonsnoer verschilt van de telefoonsnoeren die u mogelijk thuis of op kantoor gebruikt.

2. Zet de **Automatisch antwoorden** -instelling aan.
3. Wijzig de instelling **Specifiek belsignaal** , zodat deze overeenstemt met het patroon dat de telefoonmaatschappij aan uw faxnummer heeft toegekend.

 **OPMERKING:** De printer is standaard ingesteld om alle belpatronen te beantwoorden. Als u de **Specifiek belsignaal** niet instelt in overeenstemming met het belpatroon dat is toegekend aan uw faxnummer, dan beantwoordt de printer mogelijk zowel telefoonoproepen als faxoproepen of geen van beiden.

**TIP:** U kunt ook de functie voor belpatroondetectie op het bedieningspaneel van de printer gebruiken om een specifiek belsignaal in te stellen. Met deze functie herkent de printer het belpatroon van een binnenkomende oproep en wordt dit belpatroon vastgelegd. Gebaseerd op deze oproep wordt automatisch het specifieke belpatroon bepaald dat door uw telefoonbedrijf aan faxoproepen is toegewezen. Zie [Beantwoording belpatroon voor specifieke beltonen wijzigen](#) voor meer informatie.

4. (Optioneel) Zet **Hoe vaak overgaan** op de laagste instelling (tweemaal overgaan).

5. Voer een faxtest uit.

De printer beantwoordt automatisch inkomende oproepen met het belpatroon dat u hebt geselecteerd (de instelling **Specifiek belsignaal**) na het aantal belsignalen dat u hebt geselecteerd (de instelling **Hoe vaak overgaan**). De printer begint tonen voor het ontvangen van een fax uit te zenden naar het verzendende faxapparaat en ontvangt de fax.

Als u problemen heeft met het installeren van extra apparatuur op de printer, neem dan contact op met uw lokale serviceprovider of verkoper voor hulp.

## Situatie E: Gedeelde telefoon-/faxlijn

Als u zowel gespreks- als faxoproepen op hetzelfde telefoonnummer ontvangt en geen andere kantoorapparatuur (of voicemail) op deze telefoonlijn is aangesloten, stelt u de printer in zoals in dit deel wordt beschreven.

**Afbeelding B-4** Achteraanzicht van de printer

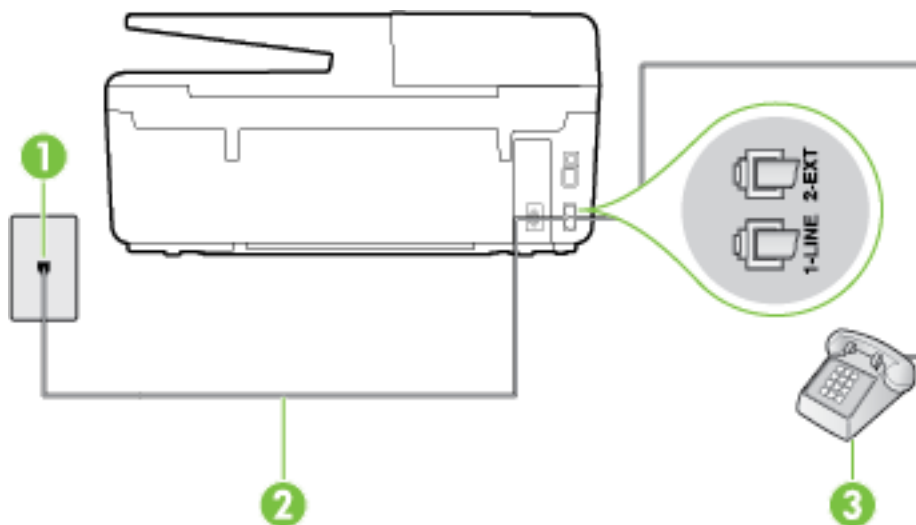

1	Telefoonaansluiting op de wand
2	Gebruik het telefoonsnoer dat bij de printer is geleverd en verbind dit met de 1-LINE-poort. U moet mogelijk het bijgeleverde telefoonsnoer aansluiten op de adapter voor uw land/regio.
3	Telefoon (optioneel)

### De printer instellen met een gedeelde spraak- en faxlijn

1. Sluit het ene uiteinde van het meegeleverde telefoonsnoer aan op de telefoonaansluiting op de wand en het andere uiteinde op de poort 1-LINE aan de achterkant van de printer.

---

 **OPMERKING:** U moet mogelijk het bijgeleverde telefoonsnoer aansluiten op de adapter voor uw land/regio.

Als u het meegeleverde telefoonsnoer niet gebruikt om de printer op de telefoonaansluiting aan te sluiten, kunt u waarschijnlijk niet goed faxen. Dit speciale telefoonsnoer verschilt van de telefoonsnoeren die u mogelijk thuis of op kantoor gebruikt.

---

2. Voer een van de volgende handelingen uit:
  - Als u een parallel telefoonsysteem hebt, verwijdert u de witte plug van de poort met het label 2-EXT achter op de printer en sluit u vervolgens een telefoon aan op deze poort.
  - Als u een serieel telefoonsysteem gebruikt, moet u de telefoon direct op de printerkabel aansluiten met de seriestekker.
3. Vervolgens moet u bepalen hoe u met de printer faxoproepen wilt beantwoorden: automatisch of handmatig:
  - Als u instelt dat de printer oproepen **automatisch** moet beantwoorden, beantwoordt het apparaat alle binnenkomende oproepen automatisch en ontvangt het faxberichten automatisch. De printer kan in dit geval geen onderscheid maken tussen fax- en gespreksoproepen. Als u vermoedt dat de oproep een gespreksoproep is, moet u antwoorden voordat de printer de oproep beantwoordt. Stel de printer in op automatisch beantwoorden van binnenkomende oproepen door **Automatisch antwoorden** in te schakelen.
  - Als u de printer instelt op **handmatig** antwoorden bij faxen, moet u aanwezig zijn om de binnenkomende faxoproepen te accepteren, omdat de printer anders geen faxen kan ontvangen. Stel de printer in op het handmatig beantwoorden van binnenkomende oproepen door **Automatisch antwoorden** uit te schakelen.
4. Voer een faxtest uit.

Als u de telefoon opneemt voordat de printer reageert en u faxtonen hoort van een faxapparaat dat een fax verzendt, moet u de faxoproep handmatig beantwoorden.

Als u problemen heeft met het installeren van extra apparatuur op de printer, neem dan contact op met uw lokale serviceprovider of verkoper voor hulp.

## Situatie F: Gedeelde gespreks-/faxlijn met voicemail

Als u op hetzelfde telefoonnummer zowel gespreks- als faxoproepen ontvangt en u via uw telefoonmaatschappij bent geabonneerd op een voicemails-service, stelt u de printer in zoals in dit deel wordt beschreven.

---

 **OPMERKING:** Als u een voicemails-service hebt op hetzelfde telefoonnummer dat u voor faxen gebruikt, kunt u niet automatisch faxen ontvangen. U moet de faxen handmatig ontvangen, wat betekent dat u zelf aanwezig moet zijn om binnenkomende faxoproepen te beantwoorden. Als u uw faxen liever automatisch ontvangt, neemt u contact op met uw telefoonmaatschappij voor een abonnement op een service voor specifieke besignalen of om een aparte telefoonlijn aan te vragen voor het faxen.

---

**Afbeelding B-5** Achteraanzicht van de printer

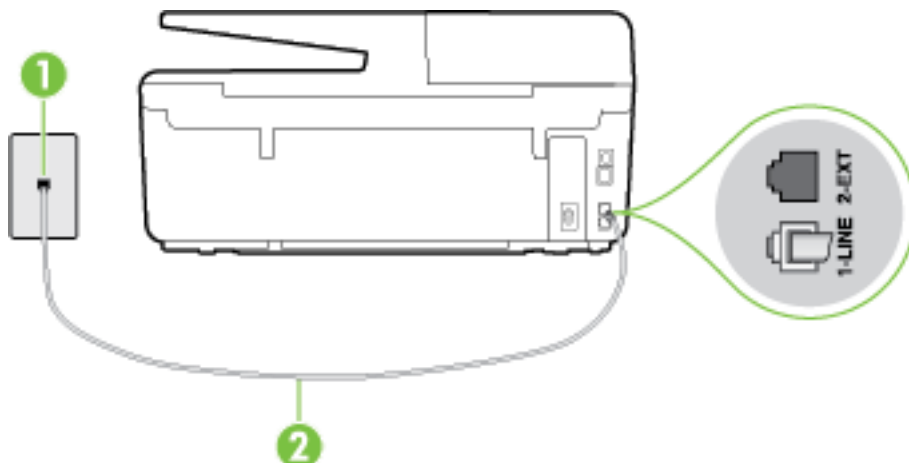

1	Telefoonaansluiting op de wand
2	Gebruik het telefoonsnoer dat bij de printer is geleverd en verbind dit met de 1-LINE-poort. U moet mogelijk het bijgeleverde telefoonsnoer aansluiten op de adapter voor uw land/regio.

### Instellen van de printer met voicemail

1. Sluit het ene uiteinde van het meegeleverde telefoonsnoer aan op de telefoonaansluiting op de wand en het andere uiteinde op de poort 1-LINE aan de achterkant van de printer.

U moet mogelijk het bijgeleverde telefoonsnoer aansluiten op de adapter voor uw land/regio.

 **OPMERKING:** U moet mogelijk het bijgeleverde telefoonsnoer aansluiten op de adapter voor uw land/regio.

Als u het meegeleverde telefoonsnoer niet gebruikt om de printer op de telefoonaansluiting aan te sluiten, kunt u waarschijnlijk niet goed faxen. Dit speciale telefoonsnoer verschilt van de telefoonsnoeren die u mogelijk thuis of op kantoor gebruikt.

2. Schakel de instelling **Automatisch antwoorden** uit.
3. Voer een faxtest uit.

U moet zelf aanwezig moet zijn om binnenkomende faxoproepen te accepteren, anders kan de printer geen faxen ontvangen. U moet de handmatige fax starten voordat de voicemail opneemt.

Als u problemen heeft met het installeren van extra apparatuur op de printer, neem dan contact op met uw lokale serviceprovider of verkoper voor hulp.

### Situatie G: Gedeelde faxlijn met computermodem (er komen geen gespreksoproepen binnen)

Als u een faxlijn gebruikt waarop geen gespreksoproepen binnenkomen, maar waarop wel een computermodem is aangesloten, stelt u de printer in zoals in dit gedeelte is beschreven.

 **OPMERKING:** Indien u een inbelmodem hebt op uw computer, deelt deze de telefoonlijn met de printer. U kunt niet tegelijkertijd uw modem en de printer gebruiken. U kunt bijvoorbeeld niet de printer gebruiken om te faxen terwijl u de computermodem gebruikt om een e-mailbericht te verzenden of te surfen op internet.

- De printer installeren met een computermodem voor inbellen



- De printer installeren met een DSL/ADSL-computermodem

## De printer installeren met een computermodem voor inbellen

Als u op dezelfde telefoonlijn faxt en een computermodem voor inbellen hebt, volg dan deze aanwijzingen om de printer te installeren.

**Afbeelding B-6** Achteraanzicht van de printer

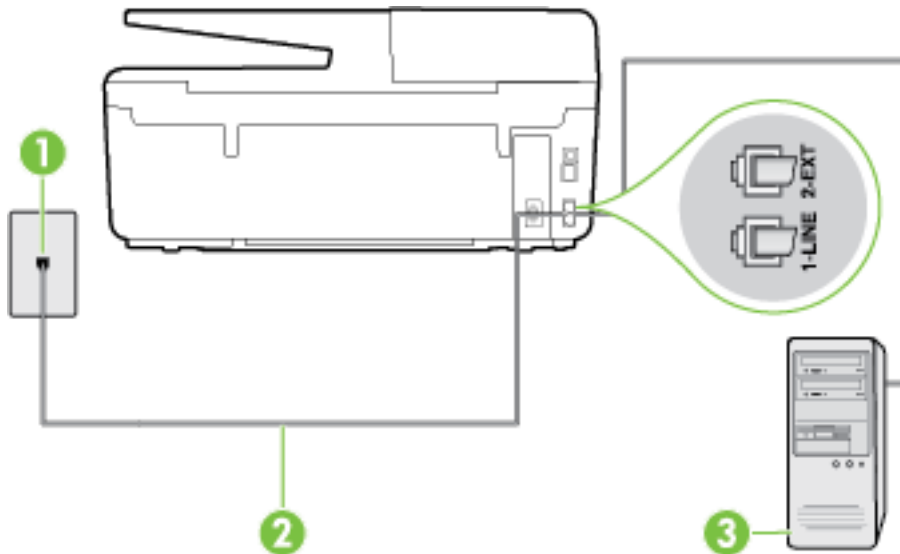

1	Telefoonaansluiting op de wand
2	Gebied het telefoonsnoer dat bij de printer is geleverd en verbind dit met de 1-LINE-poort. U moet mogelijk het bijgeleverde telefoonsnoer aansluiten op de adapter voor uw land/regio.
3	Computer met modem

## De printer instellen met een computermodem voor inbellen

1. Verwijder de witte plug van de 2-EXT-poort achter op de printer.
2. Zoek het telefoonsnoer dat vanaf de achterzijde van de computer (de computerinbelmodem) is aangesloten op een telefoonaansluiting. Koppel het snoer los van de telefoonaansluiting en sluit het uiteinde aan op de 2-EXT-poort aan de achterkant van de printer.
3. Sluit het ene uiteinde van het meegeleverde telefoonsnoer aan op de telefoonaansluiting op de wand en het andere uiteinde op de poort 1-LINE aan de achterkant van de printer.

 **OPMERKING:** U moet mogelijk het bijgeleverde telefoonsnoer aansluiten op de adapter voor uw land/regio.

Als u het meegeleverde telefoonsnoer niet gebruikt om de printer op de telefoonaansluiting aan te sluiten, kunt u waarschijnlijk niet goed faxen. Dit speciale telefoonsnoer verschilt van de telefoonsnoeren die u mogelijk thuis of op kantoor gebruikt.

4. Als de software van de pc-modem is ingesteld op het automatisch ontvangen van faxen op de computer, moet u die instelling uitschakelen.

 **OPMERKING:** Als u de instelling voor automatische faxontvangst niet uitschakelt in de software van uw modem, kan de printer geen faxen ontvangen.

5. Zet de **Automatisch antwoorden** -instelling aan.
6. (Optioneel) Zet **Hoe vaak overgaan** op de laagste instelling (tweemaal overgaan).
7. Voer een faxtest uit.

Wanneer de telefoon overgaat, antwoordt de printer automatisch na het aantal belsignalen dat u hebt ingesteld met de instelling **Hoe vaak overgaan**. De printer begint tonen voor het ontvangen van een fax uit te zenden naar het verzendende faxapparaat en ontvangt de fax.

Als u problemen heeft met het installeren van extra apparatuur op de printer, neem dan contact op met uw lokale serviceprovider of verkoper voor hulp.

## De printer installeren met een DSL/ADSL-computermodem

Als u een DSL-lijn hebt en die gebruikt om te faxen, volg dan deze aanwijzingen om uw fax te installeren.

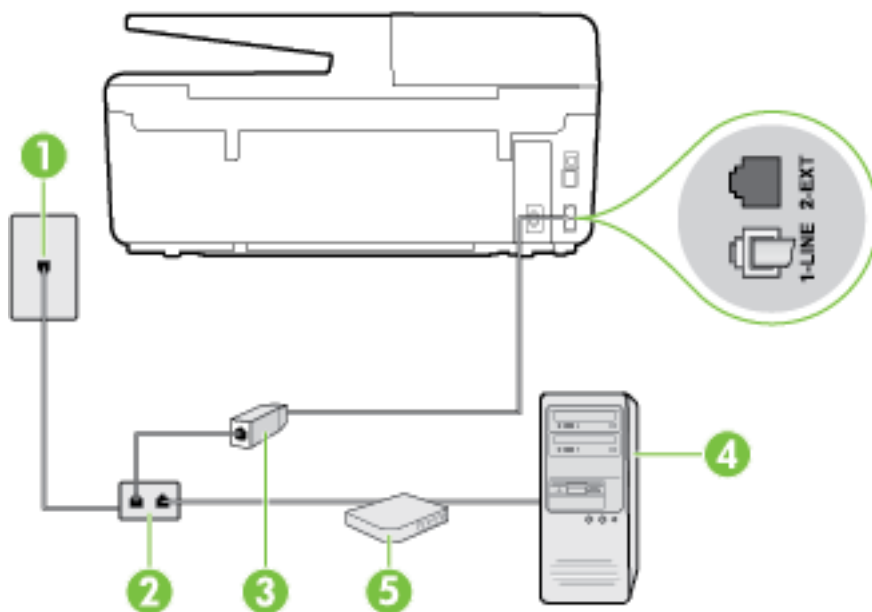

1	Telefoonaansluiting op de wand
2	Parallele splitter
3	DSL/ADSL-filter
4	Computer
5	DSL/ADSL-computermodem

**OPMERKING:** U dient een parallelle splitter aan te schaffen. Een parallelle splitter heeft een RJ-11-poort aan de voorkant en twee RJ-11-poorten aan de achterkant. Gebruik geen telefoonsplitters voor twee lijnen, seriële splitters of parallelle splitters met twee RJ-11-poorten aan de achterzijde.

## Afbeelding B-7 Voorbeeld van een parallelle splitter



### De printer installeren met een DSL/ADSL-computermodem

1. U kunt een DSL-filter aanschaffen bij uw DSL-provider.
2. Gebruik het bij de printer geleverde telefoonsnoer om een verbinding te maken tussen de DSL-filter en de poort met het label 1-LINE op de achterzijde van de printer.



**OPMERKING:** U moet mogelijk het bijgeleverde telefoonsnoer aansluiten op de adapter voor uw land/regio.

Als u niet het meegeleverde snoer gebruikt om het DSL-filter aan te sluiten op de achterkant van de printer, kunt u mogelijk niet goed faxen. Dit speciale telefoonsnoer verschilt van de telefoonsnoeren die u mogelijk thuis of op kantoor gebruikt.

3. Verbind de DSL-filter met de parallelle splitter.
4. Verbind de DSL-modem met de parallelle splitter.
5. Verbind de parallelle splitter met de wandcontactdoos.
6. Voer een faxtest uit.

Wanneer de telefoon overgaat, antwoordt de printer automatisch na het aantal belsignalen dat u hebt ingesteld met de instelling **Hoe vaak overgaan**. De printer begint tonen voor het ontvangen van een fax uit te zenden naar het verzendende faxapparaat en ontvangt de fax.

Als u problemen heeft met het installeren van extra apparatuur op de printer, neem dan contact op met uw lokale serviceprovider of verkoper voor hulp.

### Situatie H: Gedeelde lijn voor gespreks- en faxoproepen met computermodem

Afhankelijk van het aantal telefoonpoorten op de computer zijn er twee verschillende manieren waarop u de printer kunt instellen. Controleer voordat u begint of uw computer over één of twee telefoonpoorten beschikt:



**OPMERKING:** Als uw computer slechts één telefoonpoort heeft, moet u een parallelle splitter (coupler) aanschaffen, zoals in de volgende afbeelding wordt getoond. (Een parallelle splitter heeft een RJ-11-poort aan de voorkant en twee RJ-11-poorten aan de achterkant. Gebruik geen telefoonsplitters voor twee lijnen, seriële splitters of parallelle splitters met twee RJ-11-poorten aan de achterzijde.)

- [Gedeelde gespreks-/faxlijn met computermodem voor inbellen](#)
- [Gedeelde gespreks-/faxlijn met DSL/ADSL-computermodem](#)

### Gedeelde gespreks-/faxlijn met computermodem voor inbellen

Als u op dezelfde lijn faxt en telefoongesprekken maakt, volg dan deze aanwijzingen voor het installeren van de fax.

Afhankelijk van het aantal telefoonpoorten op de computer zijn er twee verschillende manieren waarop u de printer kunt instellen. Controleer voordat u begint of uw computer over één of twee telefoonpoorten beschikt:



**OPMERKING:** Als uw computer slechts één telefoonpoort heeft, moet u een parallelle splitter (coupler) aanschaffen, zoals in de volgende afbeelding wordt getoond. (Een parallelle splitter heeft een RJ-11-poort aan de voorkant en twee RJ-11-poorten aan de achterkant. Gebruik geen telefoonsplitters voor twee lijnen, seriële splitters of parallelle splitters met twee RJ-11-poorten aan de achterzijde.)

### Afbeelding B-8 Voorbeeld van een parallelle splitter



### Afbeelding B-9 Achteraanzicht van de printer

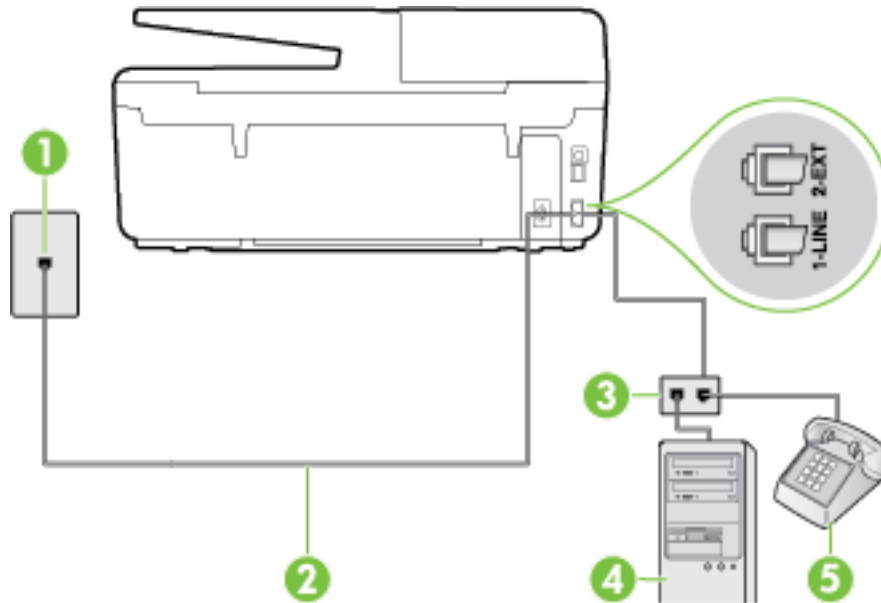

1	Telefoonaansluiting op de wand
2	Gebruik het telefoonsnoer dat bij de printer is geleverd en verbindt dit met de 1-LINE-poort.
3	Parallele splitter
4	Computer met modem
5	Telefoon

### De printer op dezelfde telefoonlijn instellen als een computer met twee telefoonpoorten

1. Verwijder de witte plug van de 2-EXT-poort achter op de printer.
2. Zoek het telefoonsnoer dat vanaf de achterzijde van de computer (de computerinbelmodem) is aangesloten op een telefoonaansluiting. Koppel het snoer los van de telefoonaansluiting en sluit het uiteinde aan op de 2-EXT-poort aan de achterkant van de printer.
3. Sluit een telefoon aan op de telefoonuitgang achter op het computermodem.
4. Sluit het ene uiteinde van het meegeleverde telefoonsnoer aan op de telefoonaansluiting op de wand en het andere uiteinde op de poort 1-LINE aan de achterkant van de printer.



**OPMERKING:** U moet mogelijk het bijgeleverde telefoonsnoer aansluiten op de adapter voor uw land/regio.

Als u het meegeleverde telefoonsnoer niet gebruikt om de printer op de telefoonaansluiting aan te sluiten, kunt u waarschijnlijk niet goed faxen. Dit speciale telefoonsnoer verschilt van de telefoonsnoeren die u mogelijk thuis of op kantoor gebruikt.

5. Als de software van de pc-modem is ingesteld op het automatisch ontvangen van faxen op de computer, moet u die instelling uitschakelen.

 **OPMERKING:** Als u de instelling voor automatische faxontvangst niet uitschakelt in de software van uw modem, kan de printer geen faxen ontvangen.

6. Vervolgens moet u bepalen hoe u met de printer faxoproepen wilt beantwoorden: automatisch of handmatig:
- Als u instelt dat de printer oproepen **automatisch** moet beantwoorden, beantwoordt het apparaat alle binnenkomende oproepen automatisch en ontvangt het faxberichten automatisch. De printer kan in dit geval geen onderscheid maken tussen fax- en gespreksoproepen. Als u vermoedt dat de oproep een gespreksoproep is, moet u antwoorden voordat de printer de oproep beantwoordt. Stel de printer in op automatisch beantwoorden van binnenkomende oproepen door **Automatisch antwoorden** in te schakelen.
  - Als u de printer instelt op **handmatig** antwoorden bij faxen, moet u aanwezig zijn om de binnenkomende faxoproepen te accepteren, omdat de printer anders geen faxen kan ontvangen. Stel de printer in op het handmatig beantwoorden van binnenkomende oproepen door **Automatisch antwoorden** uit te schakelen.
7. Voer een faxtest uit.

Als u de telefoon opneemt voordat de printer reageert en u faxtonen hoort van een faxapparaat dat een fax verzendt, moet u de faxoproep handmatig beantwoorden.

Als u op uw telefoonlijn gesprekken voert, faxt en een computermodem voor inbellen hebt, volg dan deze aanwijzingen om de fax te installeren.

Als u problemen heeft met het installeren van extra apparatuur op de printer, neem dan contact op met uw lokale serviceprovider of verkoper voor hulp.

## Gedeelde gespreks-/faxlijn met DSL/ADSL-computermodem

Volg deze instructies als uw computer beschikt over een DSL/ADSL-modem

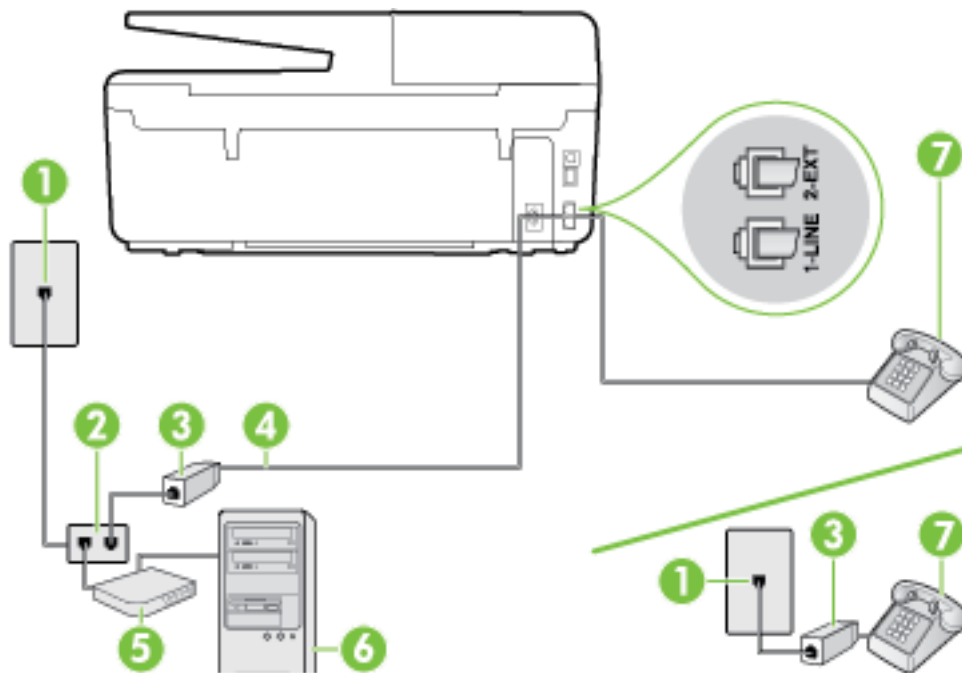

1 Telefoonaansluiting op de wand

2 Parallele splitter

3	DSL/ADSL-filter
4	Met het bijgeleverde telefoonsnoer verbindt u de poort 1-LINE aan de achterzijde van de printer. U moet mogelijk het bijgeleverde telefoonsnoer aansluiten op de adapter voor uw land/regio.
5	DSL/ADSL-modem
6	Computer
7	Telefoon

 **OPMERKING:** U dient een parallelle splitter aan te schaffen. Een parallelle splitter heeft een RJ-11-poort aan de voorkant en twee RJ-11-poorten aan de achterkant. Gebruik geen telefoonsplitters voor twee lijnen, seriële splitters of parallelle splitters met twee RJ-11-poorten aan de achterzijde.

**Afbeelding B-10** Voorbeeld van een parallelle splitter



### De printer installeren met een DSL/ADSL-computermodem

1. U kunt een DSL-filter aanschaffen bij uw DSL-provider.

 **OPMERKING:** Telefoons die elders thuis of op kantoor hetzelfde telefoonnummer delen met de DSL-dienst, moeten met extra DSL-filters zijn verbonden om ruis tijdens telefoongesprekken te voorkomen.

2. Met het bij de printer geleverde telefoonsnoer verbindt u het ene uiteinde met de DSL-filter en het andere uiteinde met de poort met het label 1-LINE aan de achterzijde van de printer.

 **OPMERKING:** U moet mogelijk het bijgeleverde telefoonsnoer aansluiten op de adapter voor uw land/regio.

Als u niet het meegeleverde snoer gebruikt om het DSL-filter aan te sluiten op de printer, kunt u mogelijk niet goed faxen. Dit speciale telefoonsnoer verschilt van de telefoonsnoeren die u mogelijk thuis of op kantoor gebruikt.

3. Als u een parallel telefoonsysteem hebt, verwijdert u de witte plug van de poort met het label 2-EXT achter op de printer en sluit u vervolgens een telefoon aan op deze poort.
4. Verbind de DSL-filter met de parallelle splitter.
5. Verbind de DSL-modem met de parallelle splitter.
6. Verbind de parallelle splitter met de wandcontactdoos.
7. Voer een faxtest uit.

Wanneer de telefoon overgaat, antwoordt de printer automatisch na het aantal belsignalen dat u hebt ingesteld met de instelling **Hoe vaak overgaan**. De printer begint tonen voor het ontvangen van een fax uit te zenden naar het verzendende faxapparaat en ontvangt de fax.

Als u problemen heeft met het installeren van extra apparatuur op de printer, neem dan contact op met uw lokale serviceprovider of verkoper voor hulp.

## Situatie I: Gedeelde lijn voor gesprekken/fax met antwoordapparaat

Als u op hetzelfde telefoonnummer zowel gespreks- als faxoproepen ontvangt en u ook een antwoordapparaat gebruikt dat gespreksoproepen beantwoordt op dit telefoonnummer, stelt u de printer in zoals in dit deel wordt beschreven.

**Afbeelding B-11** Achteraanzicht van de printer

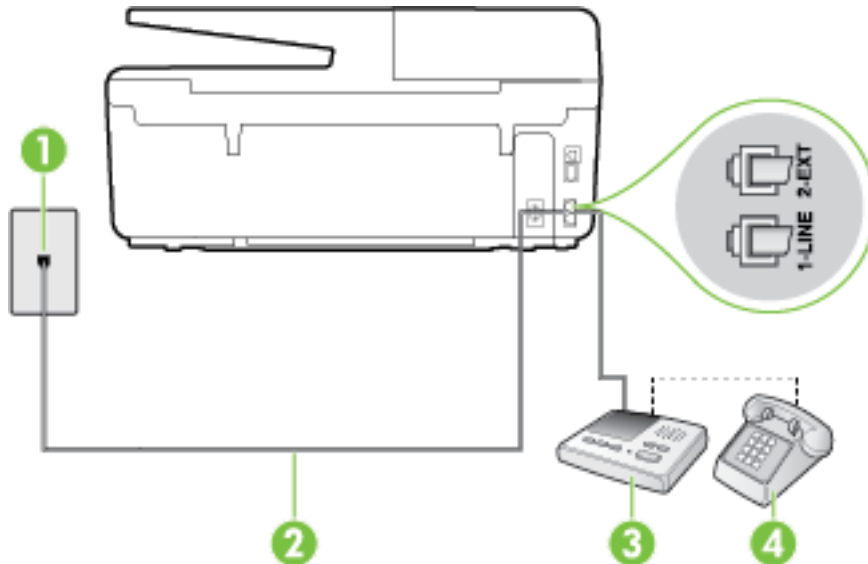

1	Telefoonaansluiting op de wand
2	Met het bijgeleverde telefoonsnoer verbindt u de 1-LINE-poort aan de achterzijde van de printer U moet mogelijk het bijgeleverde telefoonsnoer aansluiten op de adapter voor uw land/regio.
3	Antwoordapparaat
4	Telefoon (optioneel)

### De printer instellen met een gedeelde spraak- en faxlijn met antwoordapparaat

1. Verwijder de witte plug van de 2-EXT-poort achter op de printer.
2. Koppel het antwoordapparaat los van de telefoonaansluiting en sluit het aan op de poort met het label 2-EXT achter op de printer.
3. Sluit het ene uiteinde van het meegeleverde telefoonsnoer aan op de telefoonaansluiting op de wand en het andere uiteinde op de poort 1-LINE aan de achterkant van de printer.

**OPMERKING:** Als u het antwoordapparaat niet rechtstreeks op de printer aansluit, worden de faxtonen van een faxapparaat dat een fax verzendt, mogelijk opgenomen door het antwoordapparaat en kunt u mogelijk geen faxberichten ontvangen met de printer.

**OPMERKING:** U moet mogelijk het bijgeleverde telefoonsnoer aansluiten op de adapter voor uw land/regio.  
Als u het meegeleverde telefoonsnoer niet gebruikt om de printer op de telefoonaansluiting aan te sluiten, kunt u waarschijnlijk niet goed faxen. Dit speciale telefoonsnoer verschilt van de telefoonsnoeren die u mogelijk thuis of op kantoor gebruikt.

4. (Optioneel) Als het antwoordapparaat niet is uitgerust met een ingebouwde telefoon, kunt u voor uw gemak een telefoon op de "OUT"-poort aan de achterkant van het antwoordapparaat aansluiten.



**OPMERKING:** Als u geen externe telefoon kunt aansluiten op uw antwoordapparaat, kunt u een parallelle splitter (of verdeelstekker) aanschaffen. Hiermee kunnen zowel het antwoordapparaat als de telefoon op de printer worden aangesloten. Voor deze verbindingen kunt u standaard telefoonsnoeren gebruiken.

5. Zet de **Automatisch antwoorden** -instelling aan.
6. Stel het antwoordapparaat in op beantwoorden na een klein aantal belsignalen.
7. Wijzig de instelling voor **Hoe vaak overgaan** op de printer in het maximale aantal dat voor de printer mogelijk is. (Het maximum aantal belsignalen varieert per land/regio.)
8. Voer een faxtest uit.

Als de telefoon overgaat, beantwoordt het antwoordapparaat de oproep na het ingestelde aantal belsignalen. De door u ingesproken tekst wordt afgespeeld. De printer controleert ondertussen de telefoonlijn en "luistert" of er in de oproep ook faxtonen te horen zijn. Indien inkomende faxtonen worden gedetecteerd, geeft de printer tonen voor faxontvangst af en wordt de fax ontvangen. Als er geen faxtonen zijn, stopt de printer met het bewaken van de lijn en kan uw antwoordapparaat een bericht opnemen.

Als u problemen heeft met het installeren van extra apparatuur op de printer, neem dan contact op met uw lokale serviceprovider of verkoper voor hulp.

## Situatie J: Gedeelde lijn voor zowel gespreks- als faxoproepen, een computermodem en een antwoordapparaat

Als u op hetzelfde telefoonnummer zowel gespreks- als faxoproepen ontvangt en u ook een computermodem en een antwoordapparaat op deze telefoonlijn hebt aangesloten, stelt u de printer in zoals in dit deel wordt beschreven.



**OPMERKING:** Aangezien de computermodem de telefoonlijn deelt met de printer, kunt u de modem en de printer niet gelijktijdig gebruiken. U kunt bijvoorbeeld niet de printer gebruiken om te faxen terwijl u de computermodem gebruikt om een e-mailbericht te verzenden of te surfen op internet.

- Gedeelde lijn voor zowel gespreks- als faxoproepen, een computermodem voor inbellen en een antwoordapparaat
- Gedeelde lijn voor zowel gespreks- als faxoproepen, een DSL/ADSL-modem en een antwoordapparaat

## Gedeelde lijn voor zowel gespreks- als faxoproepen, een computermodem voor inbellen en een antwoordapparaat

Afhankelijk van het aantal telefoonpoorten op de computer zijn er twee verschillende manieren waarop u de printer kunt instellen. Controleer voordat u begint of uw computer over één of twee telefoonpoorten beschikt:



**OPMERKING:** Als uw computer slechts één telefoonpoort heeft, moet u een parallelle splitter (coupler) aanschaffen, zoals in de volgende afbeelding wordt getoond. (Een parallelle splitter heeft een RJ-11-poort aan de voorkant en twee RJ-11-poorten aan de achterkant. Gebruik geen telefoonsplitters voor twee lijnen, seriële splitters of parallelle splitters met twee RJ-11-poorten aan de achterzijde.)

**Afbeelding B-12** Voorbeeld van een parallelle splitter





**Afbeelding B-13** Achteraanzicht van de printer

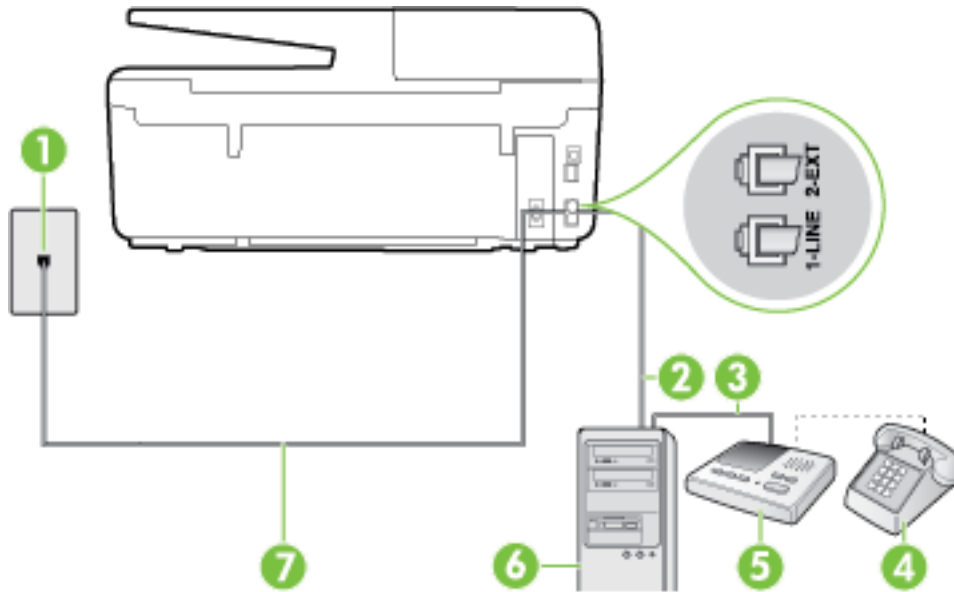

1	Telefoonaansluiting op de wand
2	"IN"-telefoonpoort op uw computer
3	"OUT"-telefoonpoort op uw computer
4	Telefoon (optioneel)
5	Antwoordapparaat
6	Computer met modem
7	Gebruik het telefoonsnoer dat bij de printer is geleverd en verbindt dit met de 1-LINE-poort. U moet mogelijk het bijgeleverde telefoonsnoer aansluiten op de adapter voor uw land/regio.

**De printer op dezelfde telefoonlijn instellen als een computer met twee telefoonpoorten**

1. Verwijder de witte plug van de 2-EXT-poort achter op de printer.
2. Zoek het telefoonsnoer dat vanaf de achterzijde van de computer (de computerinbelmodem) is aangesloten op een telefoonaansluiting. Koppel het snoer los van de telefoonaansluiting en sluit het uiteinde aan op de 2-EXT-poort aan de achterkant van de printer.
3. Koppel het antwoordapparaat los van de telefoonaansluiting op de wand en sluit het apparaat aan op de poortuitgang achter op de computer (het computerinbelmodem).
4. Sluit het ene uiteinde van het meegeleverde telefoonsnoer aan op de telefoonaansluiting op de wand en het andere uiteinde op de poort 1-LINE aan de achterkant van de printer.

 **OPMERKING:** U moet mogelijk het bijgeleverde telefoonsnoer aansluiten op de adapter voor uw land/regio.

Als u het meegeleverde telefoonsnoer niet gebruikt om de printer op de telefoonaansluiting aan te sluiten, kunt u waarschijnlijk niet goed faxen. Dit speciale telefoonsnoer verschilt van de telefoonsnoeren die u mogelijk thuis of op kantoor gebruikt.

- (Optioneel) Als het antwoordapparaat niet is uitgerust met een ingebouwde telefoon, kunt u voor uw gemak een telefoon op de "OUT"-poort aan de achterkant van het antwoordapparaat aansluiten.

 **OPMERKING:** Als u geen externe telefoon kunt aansluiten op uw antwoordapparaat, kunt u een parallelle splitter (of verdeelstekker) aanschaffen. Hiermee kunnen zowel het antwoordapparaat als de telefoon op de printer worden aangesloten. Voor deze verbindingen kunt u standaard telefoonsnoeren gebruiken.

- Als de software van de pc-modem is ingesteld op het automatisch ontvangen van faxen op de computer, moet u die instelling uitschakelen.

 **OPMERKING:** Als u de instelling voor automatische faxontvangst niet uitschakelt in de software van uw modem, kan de printer geen faxen ontvangen.

- Zet de **Automatisch antwoorden** -instelling aan.
- Stel het antwoordapparaat in op beantwoorden na een klein aantal belsignalen.
- Wijzig de instelling **Hoe vaak overgaan** op de printer en stel het maximale aantal belsignalen in dat door uw product wordt ondersteund. (Het maximaal aantal belsignalen varieert per land/regio.)
- Voer een faxtest uit.

Als de telefoon overgaat, beantwoordt het antwoordapparaat de oproep na het ingestelde aantal belsignalen. De door u ingesproken tekst wordt afgespeeld. De printer controleert ondertussen de telefoonlijn en "luistert" of er in de oproep ook faxtonen te horen zijn. Indien inkomende faxtonen worden gedetecteerd, geeft de printer tonen voor faxontvangst af en wordt de fax ontvangen. Als er geen faxtonen zijn, stopt de printer met het bewaken van de lijn en kan uw antwoordapparaat een bericht opnemen.

Als u problemen heeft met het installeren van extra apparatuur op de printer, neem dan contact op met uw lokale serviceprovider of verkoper voor hulp.

## Gedeelde lijn voor zowel gespreks- als faxoproepen, een DSL/ADSL-modem en een antwoordapparaat

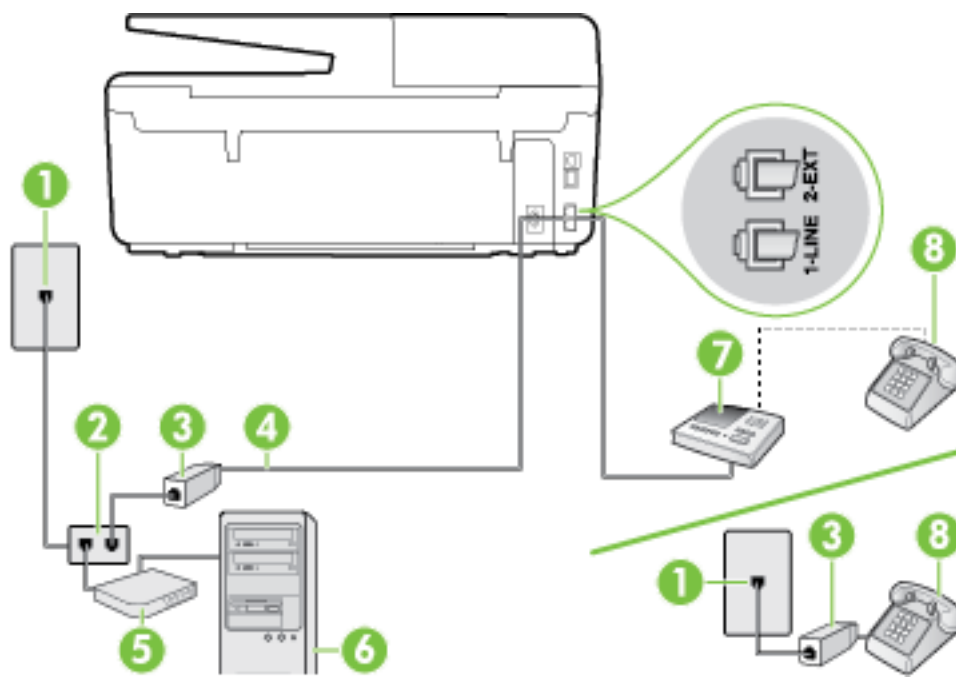

1

Telefoonaansluiting op de wand

2	Parallele splitter
3	DSL/ADSL-filter
4	Het bijgeleverde telefoonsnoer is verbonden met de 1-LINE-poort aan de achterzijde van de printer U moet mogelijk het bijgeleverde telefoonsnoer aansluiten op de adapter voor uw land/regio.
5	DSL/ADSL-modem
6	Computer
7	Antwoordapparaat
8	Telefoon (optioneel)

 **OPMERKING:** U dient een parallelle splitter aan te schaffen. Een parallelle splitter heeft een RJ-11-poort aan de voorkant en twee RJ-11-poorten aan de achterkant. Gebruik geen telefoonsplitters voor twee lijnen, seriële splitters of parallelle splitters met twee RJ-11-poorten aan de achterzijde.

#### Afbeelding B-14 Voorbeeld van een parallelle splitter



#### De printer installeren met een DSL/ADSL-computermodem

1. U kunt een DSL/ADSL-filter aanschaffen bij uw DSL/ADSL-provider.

 **OPMERKING:** Telefoons die elders thuis of op kantoor hetzelfde telefoonnummer delen met de DSL/ADSL-dienst moeten met extra DSL/ADSL-filters zijn verbonden om ruis tijdens telefoongesprekken te voorkomen.

2. Gebruik het bij de printer geleverde telefoonsnoer om een verbinding te maken tussen de DSL-/ADSL-filter en de poort met het label 1-LINE op de achterzijde van de printer.

 **OPMERKING:** U moet mogelijk het bijgeleverde telefoonsnoer aansluiten op de adapter voor uw land/regio.

Als u niet het meegeleverde snoer gebruikt om het DSL-/ADSL-filter aan te sluiten op de printer, kunt u mogelijk niet goed faxen. Dit speciale telefoonsnoer verschilt van de telefoonsnoeren die u mogelijk thuis of op kantoor gebruikt.

3. Verbind de DSL/ADSL-filter met de splitter.
4. Koppel het antwoordapparaat los van de wandcontactdoos en sluit het aan op de poort met het label 2-EXT achter op de printer.

 **OPMERKING:** Als u het antwoordapparaat niet rechtstreeks op de printer aansluit, worden de faxtonen van een faxapparaat dat een fax verzendt, mogelijk opgenomen door het antwoordapparaat en kunt u mogelijk geen faxberichten ontvangen met de printer.

5. Verbind de DSL-modem met de parallelle splitter.
6. Verbind de parallelle splitter met de wandcontactdoos.
7. Stel het antwoordapparaat in op beantwoorden na een klein aantal belsignalen.
8. Wijzig de instelling voor **Hoe vaak overgaan** op de printer in het maximale aantal dat voor de printer mogelijk is.



---

**OPMERKING:** Het maximale aantal belsignalen varieert per land/regio.

---

**9.** Voer een faxtest uit.

Als de telefoon overgaat, beantwoordt het antwoordapparaat de oproep na het ingestelde aantal belsignalen. De door u ingesproken tekst wordt afgespeeld. De printer controleert ondertussen de telefoonlijn en "luistert" of er in de oproep ook faxtonen te horen zijn. Indien inkomende faxtonen worden gedetecteerd, geeft de printer tonen voor faxontvangst af en wordt de fax ontvangen. Als er geen faxtonen zijn, stopt de printer met het bewaken van de lijn en kan uw antwoordapparaat een bericht opnemen.

Als u op dezelfde telefoonlijn telefoneert, faxt en een DSL-computermodem hebt, volg dan deze aanwijzingen om de fax te installeren.

Als u problemen heeft met het installeren van extra apparatuur op de printer, neem dan contact op met uw lokale serviceprovider of verkoper voor hulp.

## **Situatie K: Gedeelde lijn voor gespreks- en faxoproepen met een computermodem voor inbellen en voicemail**

Stel de printer in volgens de instructies in dit gedeelte als u op dezelfde lijn gespreks- als faxoproepen ontvangt, terwijl u tegelijkertijd een computermodem voor inbellen hebt aangesloten en een voicemails-service van uw telefoonmaatschappij hebt ingesteld.



---

**OPMERKING:** Als u een voicemails-service hebt op hetzelfde telefoonnummer dat u voor faxen gebruikt, kunt u niet automatisch faxen ontvangen. U moet de faxen handmatig ontvangen, wat betekent dat u zelf aanwezig moet zijn om binnenkomende faxoproepen te beantwoorden. Als u uw faxen liever automatisch ontvangt, neemt u contact op met uw telefoonmaatschappij voor een abonnement op een service voor specifieke belsignalen of om een aparte telefoonlijn aan te vragen voor het faxen.

---

Aangezien de computermodem de telefoonlijn deelt met de printer, kunt u de modem en de printer niet gelijktijdig gebruiken. U kunt bijvoorbeeld niet de printer gebruiken om te faxen terwijl u de computermodem gebruikt om een e-mailbericht te verzenden of te surfen op internet.

Afhankelijk van het aantal telefoonpoorten op de computer zijn er twee verschillende manieren waarop u de printer kunt instellen. Controleer voordat u begint of uw computer over één of twee telefoonpoorten beschikt:

- Als uw computer slechts één telefoonpoort heeft, moet u een parallelle splitter (coupler) aanschaffen, zoals in de volgende afbeelding wordt getoond. (Een parallelle splitter heeft een RJ-11-poort aan de voorkant en twee RJ-11-poorten aan de achterkant. Gebruik geen telefoonsplitters voor twee lijnen, seriële splitters of parallelle splitters met twee RJ-11-poorten aan de achterzijde.)

**Afbeelding B-15** Voorbeeld van een parallelle splitter



- Als de computer is voorzien van twee telefoonpoorten, kunt u de printer als volgt configureren:

**Afbeelding B-16** Achteraanzicht van de printer

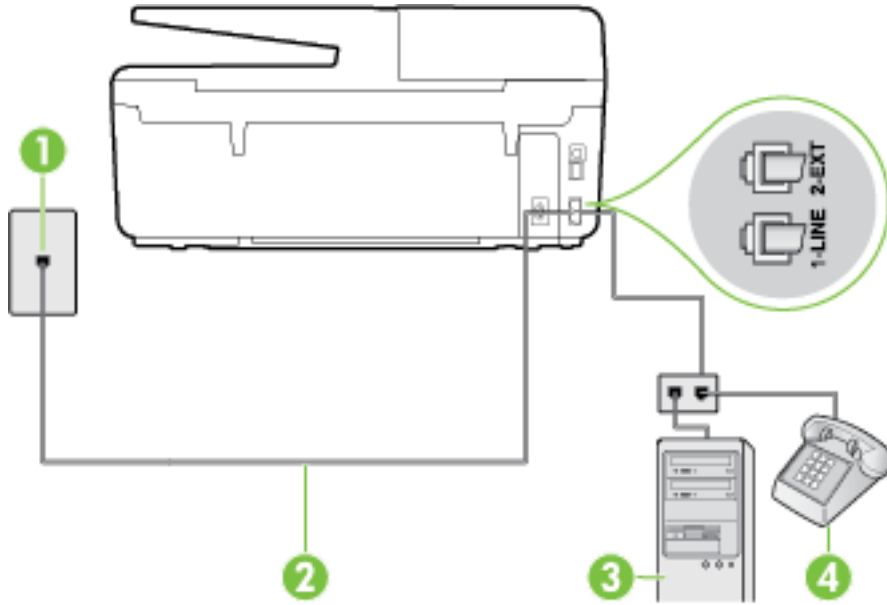

1	Telefoonaansluiting op de wand
2	Gebruik het telefoonsnoer dat bij de printer is geleverd en verbind dit met de 1-LINE-poort U moet mogelijk het bijgeleverde telefoonsnoer aansluiten op de adapter voor uw land/regio.
3	Computer met modem
4	Telefoon

### De printer op dezelfde telefoonlijn instellen als een computer met twee telefoonpoorten

1. Verwijder de witte plug van de 2-EXT-poort achter op de printer.
2. Zoek het telefoonsnoer dat vanaf de achterzijde van de computer (de computerinbelmodem) is aangesloten op een telefoonaansluiting. Koppel het snoer los van de telefoonaansluiting en sluit het uiteinde aan op de 2-EXT-poort aan de achterkant van de printer.
3. Sluit een telefoon aan op de telefoonuitgang achter op het computermodem.
4. Sluit het ene uiteinde van het meegeleverde telefoonsnoer aan op de telefoonaansluiting op de wand en het andere uiteinde op de poort 1-LINE aan de achterkant van de printer.

 **OPMERKING:** U moet mogelijk het bijgeleverde telefoonsnoer aansluiten op de adapter voor uw land/regio.

Als u het meegeleverde telefoonsnoer niet gebruikt om de printer op de telefoonaansluiting aan te sluiten, kunt u waarschijnlijk niet goed faxen. Dit speciale telefoonsnoer verschilt van de telefoonsnoeren die u mogelijk thuis of op kantoor gebruikt.

5. Als de software van de pc-modem is ingesteld op het automatisch ontvangen van faxen op de computer, moet u die instelling uitschakelen.

 **OPMERKING:** Als u de instelling voor automatische faxontvangst niet uitschakelt in de software van uw modem, kan de printer geen faxen ontvangen.

6. Schakel de instelling **Automatisch antwoorden** uit.
7. Voer een faxtest uit.

U moet zelf aanwezig moet zijn om binnenkomende faxoproepen te accepteren, anders kan de printer geen faxen ontvangen.

Als u problemen heeft met het installeren van extra apparatuur op de printer, neem dan contact op met uw lokale serviceprovider of verkoper voor hulp.

## Test Faxinstallatie

U kunt uw faxinstallatie testen om de status van de printer te controleren en om na te gaan of de instellingen juist zijn om te kunnen faxen. Voer deze test uit nadat u de printer hebt ingesteld voor faxen. De test controleert het volgende:

- Test de faxhardware
- Controleert of het juiste type telefoonsnoer is aangesloten op de printer
- Controleert of het telefoonsnoer op de juiste poort is aangesloten
- Controleert de aanwezigheid van een kiestoon
- Controleert op de aanwezigheid van een actieve telefoonlijn
- Controleert de status van de telefoonlijnverbinding

De printer drukt een rapport af met de testresultaten. Als de test is mislukt, bekijkt u het rapport voor informatie over het oplossen van het probleem en voert u de test opnieuw uit.

### De faxinstellingen testen via het bedieningspaneel van de printer

1. Stel de printer in op faxen volgens uw specifieke installatie-instructies voor thuis of op kantoor.
2. Zorg ervoor dat de inktcartridges zijn geïnstalleerd en dat volledige vellen papier in de invoerlade zijn geplaatst voor u met de test begint.
3. Raak op het bedieningspaneel van de printer **Installatie** aan.
4. Raak **Faxinstellingen** aan.
5. Raak **Hulpprogramma's** aan en vervolgens **Faxtest uitvoeren**.

De printer geeft de status van de test weer op het scherm en drukt een rapport af.

6. Bekijk het rapport.
  - Controleer of de faxinstellingen in het rapport juist zijn als er nog steeds sprake is van problemen met faxen, terwijl de test is geslaagd. Een lege of onjuiste faxinstelling kan faxproblemen veroorzaken.
  - Als de test is mislukt, kunt u in het rapport informatie vinden over het oplossen van de aangetroffen problemen.

---

# C Fouten (Windows)

- [Inkt bijna op](#)
- [Inkt bijna op.](#)
- [Probleem met inktcartridge](#)
- [Papierformaat foutief](#)
- [Wagen met inktcartridges geblokkeerd](#)
- [Papierstoring of probleem met de lade](#)
- [Het papier is op](#)
- [Document afdrukken mislukt](#)
- [Printerfout](#)
- [Klep is open](#)
- [Probleem met de inktcartridge](#)
- [Upgrade printerbenodigdheden mislukt](#)
- [Advies omtrent nagemaakte cartridges](#)
- [Gebruik SETUP-cartridges](#)
- [Gebruik geen SETUP-cartridges](#)
- [Niet compatibele inktcartridges](#)
- [Probleem met printervoorbereiding](#)
- [Papier te kort](#)
- [Inktcartridge is niet juist geïnstalleerd](#)
- [Probleem met de instelling van de cartridges](#)
- [Probleem met de printkop](#)
- [Incompatibele HP Instant Ink cartridge](#)
- [Gebruikte HP Instant Ink cartridge](#)
- [Gelieve de printer te verbinden met HP Connected](#)
- [Afdrukken niet mogelijk](#)
- [Uitvoerlade gesloten](#)
- [Papierstoring in de automatische documentinvoer](#)
- [HP Protected cartridge geïnstalleerd](#)

## Inkt bijna op

De inktcartridge geïdentificeerd in het bericht is bijna leeg.

Waarschuwingen en indicatorlampjes voor het inktniveau bieden uitsluitend schattingen om te kunnen plannen. Wanneer u een waarschuwingsbericht voor een laag inktniveau krijgt, overweeg dan om een vervanginktcartridge klaar te houden om eventuele afdrukvertragingen te vermijden. U hoeft de inktcartridges niet te vervangen voordat de afdrukkwaliteit onaanvaardbaar wordt.

Zie [Inktcartridges vervangen](#) voor informatie over het vervangen van inktcartridges. Zie [Inktcartridges bestellen](#) voor informatie over het bestellen van inktcartridges. Zie [Recyclingprogramma van HP inkjet-onderdelen](#) voor meer informatie over het recyclen van gebruikte inkt.



**OPMERKING:** Tijdens het afdrukproces wordt de inkt van de inktcartridges op verschillende manieren gebruikt, onder meer voor de initialisatieprocedure die de printer en de inktcartridges voorbereidt op het afdrukken. Daarnaast blijft er altijd wat inkt in de cartridge achter na gebruik. Zie [www.hp.com/go/inkusage](http://www.hp.com/go/inkusage) voor meer informatie.

## Inkt bijna op.

De inktcartridge geïdentificeerd in het bericht is bijna leeg.

Waarschuwingen en indicatorlampjes voor het inktniveau bieden uitsluitend schattingen om te kunnen plannen. Wanneer u een waarschuwingsbericht voor een laag inktniveau krijgt, raadt HP u aan om een vervangcartridge klaar te houden om eventuele afdrukvertragingen te vermijden. U moet de cartridges pas vervangen als de afdrukkwaliteit onaanvaardbaar wordt.

Zie [Inktcartridges vervangen](#) voor informatie over het vervangen van inktcartridges. Zie [Inktcartridges bestellen](#) voor informatie over het bestellen van inktcartridges. Zie [Recyclingprogramma van HP inkjet-onderdelen](#) voor meer informatie over het recyclen van gebruikte inkt.



**OPMERKING:** Tijdens het afdrukproces wordt de inkt van de inktcartridges op verschillende manieren gebruikt, onder meer voor de initialisatieprocedure die de printer en de inktcartridges voorbereidt op het afdrukken. Daarnaast blijft er altijd wat inkt in de cartridge achter na gebruik. Zie [www.hp.com/go/inkusage](http://www.hp.com/go/inkusage) voor meer informatie.

## Probleem met inktcartridge

De inktcartridge die is geïdentificeerd in het bericht ontbreekt, is beschadigd, niet-compatibel of is in de verkeerde sleuf van de printer geplaatst.



**OPMERKING:** Als de cartridge in het bericht wordt aangeduid als een incompatibele cartridge, raadpleegt u [Inktcartridges bestellen](#) voor informatie over het aanschaffen van cartridges voor de printer.

Probeer de volgende oplossingen om dit probleem op te lossen. De oplossingen staan in volgorde, met de meest waarschijnlijke oplossing eerst. Als de eerste oplossing het probleem niet oplost, gaat u verder met de resterende oplossingen tot het probleem is opgelost.

- Oplossing 1: Schakel de printer uit en weer in.
- Oplossing 2: Installeer de inktcartridges op de juiste wijze.

### Oplossing 1: Schakel de printer uit en weer in

Zet de printer uit en vervolgens weer aan.

Als het probleem zich blijft voordoen, probeer dan de volgende oplossing.

### Oplossing 2: Installeer de inktcartridges juist

Zorg ervoor dat alle inktcartridges juist in de printer zijn geplaatst:



1. Controleer of de printer aanstaat.
2. Open de toegangsklep van de inktcartridges.



---

**OPMERKING:** Wacht tot de printerwagen niet meer beweegt voor u verder gaat.

---

3. Druk op de voorkant van de inktcartridge om deze te ontgrendelen, en verwijder deze vervolgens uit de sleuf.
4. Plaats de cartridge in de sleuf. Druk de cartridge goed aan om te zorgen dat er goed contact wordt gemaakt.
5. Sluit de toegangsklep van de inktcartridges.

## Papierformaat foutief

Het papierformaat of papiertype (papiersoort) dat in het printerstuurprogramma is geselecteerd, komt niet overeen met dat van het papier dat in de printer is geplaatst. Zorg ervoor dat het juiste papier is geladen in de printer en druk vervolgens het document opnieuw af. Zie [Plaats papier](#) voor meer informatie.



---

**OPMERKING:** Als het papier dat in de printer is geplaatst, het gewenste formaat heeft, wijzigt u het geselecteerde papierformaat in het printerstuurprogramma en drukt u het document opnieuw af.

---

## Wagen met inktcartridges geblokkeerd

De wagen met inktcartridges (het deel van de printer waarin de inktcartridges zich bevinden) wordt door iets geblokkeerd.

Controleer de printer op storingen om de blokkering te verhelpen.

Zie [Papierstoringen verhelpen](#) voor meer informatie.

## Papierstoring of probleem met de lade

Papier is vastgelopen in de printer.

Controleer voordat u de storing probeert te verhelpen het volgende:

- Zorg ervoor dat u papier hebt geplaatst dat aan de specificaties voldoet en dat niet gekreukeld, gevouwen of beschadigd is. Raadpleeg [Aanbevolen papiersoorten om af te drukken](#) voor meer informatie.
- Zorg ervoor dat de printer schoon is. Zie [Onderhoud aan de printer uitvoeren](#) voor meer informatie.
- Zorg ervoor dat de lades correct geplaatst zijn en niet te vol zitten. Zie [Plaats papier](#) voor meer informatie.

Voor instructies om storingen te verhelpen, en meer informatie over hoe u storingen kunt vermijden, zie [Papierstoringen verhelpen](#).

## Het papier is op

De standaard lade is leeg.

Plaats meer papier en raak vervolgens **OK** aan.

Zie [Plaats papier](#) voor meer informatie.



## Document afdrukken mislukt

De printer kan het document niet afdrukken omdat er een probleem is opgetreden in het afdruksysteem.

Zie [Printerproblemen oplossen](#) voor informatie over het oplossen van afdrukproblemen.

## Printerfout

Er was een probleem met de printer of het inksysteem. Meestal kunt u dergelijke problemen oplossen door de volgende stappen uit te voeren:

1. Druk op  (de Aan/uit-knop) om de printer uit te zetten.
2. Koppel het netsnoer los en sluit het weer aan.
3. Druk op  (de Aan/uit-knop) om de printer aan te zetten.

Als het probleem zich blijft voordoen, noteer dan de foutcode die in de melding wordt gegeven en neem vervolgens contact op met HP-ondersteuning. Zie [HP-ondersteuning](#) voor meer informatie over contact opnemen met HP-ondersteuning.

## Klep is open

Voordat de printer documenten kan afdrukken, moeten alle deuren en kleppen gesloten zijn.

---

 **TIP:** Bij de meeste deuren en kleppen is een klik hoorbaar als ze volledig worden gesloten.

---

Als het probleem blijft bestaan nadat u alle deuren en kleppen goed hebt dichtgedaan, neemt u contact op met HP-ondersteuning. Zie [HP-ondersteuning](#) voor meer informatie.

## Probleem met de inktcartridge

De cartridges die in het bericht worden aangeduid, zijn beschadigd of werken niet.

Zie [Inktcartridges vervangen](#).

## Upgrade printerbenodigdheden mislukt

De upgrade van printerbenodigdheden is mislukt. De cartridges die in het bericht worden vermeld, kunnen nog steeds in deze printer worden gebruikt. Vervang de upgradecartridge. Raadpleeg [Inktcartridges vervangen](#) voor meer informatie.

## Advies omtrent nagemaakte cartridges

De geïnstalleerde cartridge is geen nieuwe, authentieke HP-cartridge. Neem contact op met de winkel waar u deze cartridge hebt gekocht. Om verdachte fraude te rapporteren gaat u naar HP op [www.hp.com/go/anticounterfeit](http://www.hp.com/go/anticounterfeit). Als u de cartridge verder wilt gebruiken, klikt u op **Doorgaan**.

## Gebruik SETUP-cartridges

Bij de eerste installatie van de printer moet u de cartridges installeren die in de doos met de printer zitten. Deze cartridges hebben het label SETUP, en ze kalibreren uw printer voor de eerste afdraktaak. Het niet plaatsen van de SETUP-cartridges tijdens de eerste installatie veroorzaakt een fout. Als u een set normale

cartridges hebt geplaatst, verwijder ze dan en plaats de SETUP-cartridges om de printerinstallatie te voltooien. Na het voltooien van de printerinstallatie kunt u gewone cartridges gebruiken.

als u nog steeds foutberichten krijgt en de printer de inksysteeminitialisatie niet kan voltooien, contacteer de HP ondersteuning. Zie [HP-ondersteuning](#) voor meer informatie.

[Klik hier voor meer informatie online.](#) Deze website is momenteel nog niet beschikbaar in alle talen.

## Gebruik geen SETUP-cartridges

Nadat de printer is geïntialiseerd, kunt u de SETUP-cartridges niet meer gebruiken. Verwijder de SETUP-cartridges en plaats gewone cartridges. Raadpleeg [Inktcartridges vervangen](#) voor meer informatie.

## Niet compatibele inktcartridges

De inktcartridge is niet compatibel met uw printer.

Oplossing: Verwijder deze cartridge onmiddellijk en plaats een compatibele inktcartridge. Zie [Inktcartridges vervangen](#) voor informatie over het plaatsen van nieuwe inktcartridges.

## Probleem met printervoorbereiding

De printerklok werkt niet goed, zodat de inkt niet goed wordt verwerkt. Het geschatte inktniveau van de inktmeter is mogelijk onjuist.

Oplossing: Controleer de afdrukkwaliteit van de afdruktaak. Als deze onvoldoende is, kunt u dit mogelijk verhelpen door de reinigingsprocedure voor de printkop uit te voeren. U vindt deze in de werkset.

## Papier te kort

Het geplaatste papier is korter dan de minimumvereiste. Er moet papier worden geplaatst dat voldoet aan de printervereisten. Zie [Aanbevolen papiersoorten om af te drukken](#) en [Plaats papier](#) voor meer informatie.

## Inktcartridge is niet juist geïnstalleerd

De inktcartridge geïdentificeerd in het bericht is niet juist geïnstalleerd.

Zorg ervoor dat alle inktcartridges juist in de printer zijn geplaatst:

1. Controleer of de printer aanstaat.
2. Open de toegangsklep van de inktcartridges.



---

**OPMERKING:** Wacht tot de printerwagen niet meer beweegt voor u verder gaat.

3. Druk op de voorkant van de inktcartridge om deze te ontgrendelen, en verwijder deze vervolgens uit de sleuf.
4. Plaats de cartridge in de sleuf. Druk de cartridge goed aan om te zorgen dat er goed contact wordt gemaakt.
5. Sluit de toegangsklep van de inktcartridges.

## Probleem met de instelling van de cartridges

Er is een probleem met de instelling van de cartridges en de printer kan de initialisatie van het inktstelsel niet voltooien. Neem contact op met [HP-ondersteuning](#).

## Probleem met de printkop

Er is een probleem met de printkop.

Zet de printer uit en vervolgens weer aan.

Als het probleem zich blijft voordoen, neem dan contact op met HP-ondersteuning voor hulp. Zie [HP-ondersteuning](#) voor meer informatie.

## Incompatibele HP Instant Ink cartridge

Deze cartridge kan enkel worden gebruikt in een printer van HP Instant Ink.

Als u denkt dat uw printer deze cartridge moet aanvaarden, gelieve dan contact op te nemen met [www.hp.com/buy/supplies](http://www.hp.com/buy/supplies).

## Gebruikte HP Instant Ink cartridge

De HP Instant Ink cartridge(s) in de lijst op het scherm van het bedieningspaneel van de printer kan enkel worden gebruikt in de HP Instant Ink printer die de cartridge oorspronkelijk heeft geïnstalleerd. De inktcartridge moet worden vervangen.

Zie [Inktcartridges vervangen](#) voor informatie over het vervangen van inktcartridges. Zie [Inktcartridges bestellen](#) voor informatie over het bestellen van inktcartridges. Zie [Recyclingprogramma van HP inkjet-onderdelen](#) voor meer informatie over het recyclen van gebruikte inkt.

## Gelieve de printer te verbinden met HP Connected

De printer moet met HP Connected worden verbonden, anders zult u, zonder waarschuwing, binnenkort niet meer kunnen afdrukken. Raadpleeg het bedieningspaneel van de printer voor meer instructies voor de verbinding.

## Afdrukken niet mogelijk

De printer moet verbonden zijn met HP Connected voor de update van de status van Instant Ink.

U zult niet kunnen afdrukken tot de printer is verbonden voor de update van de status van Instant Ink. Raadpleeg het bedieningspaneel van de printer voor meer instructies voor de verbinding.

## Uitvoerlade gesloten

Open de uitvoerlade en ga verder met afdrukken.

## Papierstoring in de automatische documentinvoer

Verwijder een papierstoring in de documentinvoer. Zie [Papierstoringen verhelpen](#) voor meer informatie.

## HP Protected cartridge geïnstalleerd

De inktcartridge in de lijst op het bedieningspaneel van de printer kan enkel worden gebruikt in een printer die de cartridge oorspronkelijk heeft beschermd door middel van de functie HP Cartridgebescherming. De inktcartridge moet opnieuw in deze printer worden geplaatst.

Zie [Inktcartridges vervangen](#) voor meer informatie over de installatie van een nieuwe inktcartridge.

# Index

- A**  
aansluitingen, locatie 5  
accessoires  
    statusrapport voor de printer 87  
achterpaneel  
    illustratie 5  
ADSL, fax configureren met  
    parallele telefoonsystemen 151  
afdrukken  
    details laatste fax 63  
    diagnosepagina 90  
    dubbelzijdig 28  
    faxen 49  
    faxen vanuit het geheugen 49  
    faxlogs 62  
    faxrapporten 60  
    problemen oplossen 92  
afdrukken, aan beide zijden 28  
afdrukkwaliteit  
    vlekken verwijderen 118  
afdruk materiaal  
    dubbelzijdig afdrukken 28  
antwoordapparaat  
    configuratie met fax en modem 164  
    installatie met fax (parallele telefoonsystemen) 163  
    opgenomen faxtonen 110  
automatisch fax verkleinen 50
- B**  
back-upfax 49  
bedieningspaneel  
    Knoppen 6  
    lampjes 6  
    statuspictogrammen 6  
bedieningspaneel van printer  
    netwerkinstellingen 76  
    zoeken 4  
belpatroon beantwoorden  
    parallele telefoonsystemen 153  
beltonen voor opnemen 57  
beltoon beantwoorden  
    wijzigen 57
- benodigdheden  
    statusrapport voor de printer 87  
bevestigingsrapporten, fax 61  
bewerken  
    tekst in OCR-programma 39  
blanco pagina's, problemen oplossen  
    kopie 96  
Brochures afdrukken  
    printen 22
- C**  
cartridges 71  
clear (wissen)  
    faxlogboeken 62  
computermodem  
    gedeeld met fax (parallele telefoonsystemen) 156  
    gedeeld met fax en  
        antwoordapparaat (parallele telefoonsystemen) 164  
    gedeeld met fax en voicemail (parallele telefoonsystemen) 168  
    gedeeld met lijn voor gesprekken en modem (parallele telefoonsystemen) 159  
configuratie  
    DSL (parallele telefoonsystemen) 151  
    ISDN-lijn (parallele telefoonsystemen) 152  
    PBX-systeem (parallele telefoonsystemen) 152
- D**  
diagnosepagina 90  
documentinvoer  
    invoerproblemen, problemen oplossen 116  
    plaats originelen 17  
    schoonmaken 116  
draadloze communicatie  
    instellen 73  
wettelijke informatie 139
- DSL, fax configureren met  
    parallele telefoonsystemen 151  
dubbelzijdig afdrukken 28
- E**  
ECM. *Zie* foutcorrectiemodus  
EWS (geïntegreerde webserver). *Zie* geïntegreerde webserver (EWS)
- F**  
fax  
    antwoordapparaat, problemen oplossen 110  
    antwoordapparaat en modem, gedeeld met (parallele telefoonsystemen) 164  
    back-upfaxontvangst 49  
    beltonen voor opnemen 57  
    details laatste transactie afdrukken 63  
    geluidsvolume 59  
    handsfree kiezen 47  
    Internet-protocol, over 60  
    ISDN-lijn, configureren (parallele telefoonsystemen) 152  
    log, afdrukken 62  
    logboek, wissen 62  
    modem en antwoordapparaat, gedeeld met (parallele telefoonsystemen) 164  
    PBX-systeem, configureren (parallele telefoonsystemen) 152  
    snelheid 59  
    soorten instellingen 148  
    telefoonaansluiting testen, mislukt 102  
    testen soort telefoonsnoer mislukt 104  
    voicemail, installeren (parallele telefoonsystemen) 155  
faxen  
    antwoordapparaat, installatie (parallele telefoonsystemen) 163

aparte geïnstalleerde lijn  
 (parallele telefoonsystemen) 150

automatisch antwoorden 56

bevestigingsrapporten 61

doorsturen 50

DSL, configureren (parallele  
 telefoonsystemen) 151

foutcorrectiemodus 47

foutrapporten 62

gedeelde telefoonlijninstallatie  
 (parallele telefoonsystemen)  
 154

handmatig ontvangen 48

handsfree kiezen 45

installatie specifiek belsignaal  
 (parallele telefoonsystemen)  
 153

installatie test 170

instellingen wijzigen 56

kiessysteem, instellen 58

kiestoontest, mislukt 104

kopschrift 56

lijnconditietest, mislukt 105

lijn voor gesprekken en modem,  
 gedeeld met (parallele  
 telefoonsystemen) 159

modem, gedeeld met (parallele  
 telefoonsystemen) 156

modem and voicemail, gedeeld  
 met (parallele  
 telefoonsystemen) 168

nummers blokkeren 51

ontvangen 48

ontvangen, problemen  
 oplossen 106, 108

opnieuw afdrukken 49

opties opnieuw kiezen 58

parallele telefoonsystemen 147

problemen oplossen 100

rapporten 60

specificaties 130

specifieke beltoon, patroon  
 wijzigen 57

telefoonsnoer te kort 110

test is mislukt 101

test van de verbinding van het  
 telefoonsnoer, mislukt 102

verkleining 50

verzenden 43

verzenden, problemen oplossen  
 106, 109

faxen, testen  
 installatie 170

faxen doorsturen 50

faxen ontvangen  
 aantal beltonen voor opnemen  
 57

automatisch 48

doorsturen 50

faxnummers blokkeren 51

handmatig 48

modus automatisch  
 antwoorden 56

problemen oplossen 106, 108

faxen rondzenden  
 verzenden 47

faxen verzenden  
 basisfax 43

handsfree kiezen 45

problemen oplossen 106, 109

vanaf een telefoon 45

Faxscherm 7

firewalls, problemen oplossen 94

FoIP 60

formaat  
 kopieerproblemen oplossen 96

scans, problemen oplossen 100

foto's  
 plaats een USB-stick 18

Foto-knop 7

foutcorrectiemodus 47

foutrapporten, fax 62

**G**

geblokkeerde faxnummers  
 installeren 51

geheugen  
 faxberichten opslaan 49

faxen opnieuw afdrukken 49

geïntegreerde webserver  
 openen 81

Webscan 38

geïntegreerde webserver (EWS)  
 info over 80

problemen oplossen, kan niet  
 worden geopend 82

gekleurde tekst en OCR 39

geluidsdruk 131

geluidsinformatie 131

geluidsproductie 131

glasplaat, scanner  
 schoonmaken 115

zoeken 4

glasplaat van de scanner  
 origineel laden 16

schoonmaken 115

zoeken 4

**H**

handmatig faxen  
 ontvangen 48

verzenden 45

handsfree kiezen 45, 47

hardware, faxinstallatietest 101

Help-knop 7

HP-hulpprogramma (OS X)  
 openen 80

**I**

identificatiecode van de abonnee  
 56

inbelmodem  
 gedeeld met fax (parallele  
 telefoonsystemen) 156

gedeeld met fax en voicemail  
 (parallele telefoonsystemen)  
 168

gedeeld met lijn voor fax en  
 gesprekken (parallele  
 telefoonsystemen) 159

informatie is onjuist of ontbreekt,  
 problemen oplossen 94

inktpartridges 5

artikelnummers 71

onderdeelnummers 87

status 87

vervaldatums garantie 87

zoeken 5

Inktpartridges  
 controleren van inktniveau's 68

Tips 68

vervangen 69

Inktpartridges vervangen 69

inktniveaupictogrammen 7

inktniveaus controleren 68

installatie  
 antwoordapparaat (parallele  
 telefoonsystemen) 163

aparte faxlijn (parallele telefoonsystemen) 150  
 computermodem (parallele telefoonsystemen) 156  
 computermodem en voicemail (parallele telefoonsystemen) 168  
 faxen, met parallele telefoonsystemen 147  
 gedeelde telefoonlijn (parallele telefoonsystemen) 154  
 lijn voor computermodem en gesprekken (parallele telefoonsystemen) 159  
 specifiek belsignaal (parallele telefoonsystemen) 153  
 specifieke beltoon 57  
 testfax 170  
 voicemail en computermodem (parallele telefoonsystemen) 168  
 installeren  
 voicemail (parallele telefoonsystemen) 155  
 instellen  
 antwoordapparaat en modem (parallele telefoonsystemen) 164  
 computermodem en antwoordapparaat (parallele telefoonsystemen) 164  
 instellen, opties opnieuw kiezen 58  
 instellingen  
 faxscenario's 148  
 netwerk 76  
 snelheid, fax 59  
 Instellingen  
 volume, fax 59  
 Instellingen-knop 7  
 Internet Protocol (internetprotocol)  
 fax, gebruiken 60  
 IP-adres  
 printer opsporen 82  
 IP-instellingen 76  
 ISDN-lijn, configureren met fax parallele telefoonsystemen 152

**J**  
 juiste poort testen, fax 102

**K**  
 kiessysteem, instellen 58  
 kiestoontest, mislukt 104  
 klantenondersteuning  
 elektronische 85  
 knoppen, bedieningspaneel 6  
 kopie  
 kwaliteit 97  
 kopiëren  
 problemen oplossen 96  
 specificaties 130  
 Kopiëren 6  
 kopschrift, fax 56  
 korrelige of witte banden op kopieën, problemen oplossen 97  
 kwaliteit, problemen oplossen  
 kopie 97  
 scannen 99

**L**  
 laden  
 afbeelding breedtegeleider voor het papier 4  
 papierstoringen verhelpen 118  
 Plaats papier 11  
 problemen met het invoeren oplossen 93  
 zoeken 4  
 lampjes, bedieningspaneel 6  
 lijnconditietest, fax 105  
 lijnen  
 kopieën, problemen oplossen 97  
 scans, problemen oplossen 99, 100  
 log, fax  
 afdrukken 62  
 luchtvochtigheidspecificaties 128

**M**  
 Mac OS 22  
 marges  
 instellen, specificaties 129  
 meerdere vellen, problemen oplossen 93  
 milieubeschermingsprogramma 141  
 Modelnummer 87  
 modem  
 gedeeld met fax (parallele telefoonsystemen) 156

gedeeld met fax en antwoordapparaat (parallele telefoonsystemen) 164  
 gedeeld met fax en voicemail (parallele telefoonsystemen) 168  
 gedeeld met lijn voor fax en gesprekken (parallele telefoonsystemen) 159  
 modemsnelheid 59  
 modem voor inbellen  
 gedeeld met fax en antwoordapparaat (parallele telefoonsystemen) 164

**N**  
 na de ondersteuningsperiode 86  
 netaansluiting, locatie 5  
 netwerken  
 firewalls, problemen oplossen 94  
 illustratie van aansluiting 5  
 instellingen, wijzigen 76  
 instellingen draadloze communicatie 73  
 instellingen voor draadloze verbinding 88  
 instellingen weergeven en afdrukken 76  
 IP-instellingen 76  
 problemen op te lossen 111  
 verbindingssnelheid 76

**O**  
 OCR  
 gescande documenten  
 bewerken 39  
 problemen oplossen 98  
 omgevingsspecificaties 128  
 onderhoud  
 controleren van inktniveaus 68  
 diagnosepagina 90  
 Inktcartridges vervangen 69  
 printkop 118  
 printkop reinigen 118  
 printkop uitlijnen 118  
 schoonmaken 116  
 onderhouden  
 printkop 118  
 vlekken 118



- ondersteunde besturingssystemen 128
- ondersteuning 84
- ongewenste-faxmodus 51
- opslaan
  - faxberichten in geheugen 49
- OS X
  - HP-hulpprogramma 80
- P**
- papier
  - HP, bestellen 10
  - lade plaatsen 11
  - problemen met het invoeren oplossen 93
  - scheef invoeren van pagina's 93
  - selecteren 10
  - specificaties 129
  - storingen 125
  - storingen verhelpen 118
- parallele telefoonsystemen
  - aparte geïnstalleerde lijn 150
  - DSL-configuratie 151
  - gedeelde lijninstallatie 154
  - installatie antwoordapparaat 163
  - installatie modem en voicemail 168
  - installatie specifiek belsegnaal 153
  - ISDN-configuratie 152
  - landen/regio's met 147
  - modem en antwoordapparaat, configuratie 164
  - modem gedeeld met lijninstallatie voor gesprekken 159
  - modeminstallatie 156
  - PBX-configuratie 152
  - soorten instellingen 148
- PBX-systeem, configureren met fax
  - parallele telefoonsystemen 152
- periode telefonische ondersteuning
  - periode voor ondersteuning 86
- pictogrammen voor draadloze verbindingen 7
- printen
  - statusrapport voor de printer 87
- printerbedieningspaneel
  - faxen verzenden 44
- printersoftware (Windows)
  - openen 19, 80
  - over 80
- printkop 118
  - schoonmaken 118
- printkop, uitlijnen 118
- printkop uitlijnen 118
- problemen met de papieraanvoer, problemen oplossen 93
- problemen oplossen
  - afdrukken 92
  - afdrukprobleem 93
  - antwoordapparaten 110
  - drukt niet af 94
  - faxen 100
  - faxen ontvangen 106, 108
  - faxen verzenden 106, 109
  - faxhardwaretest is mislukt 101
  - faxkiestoottest mislukt 104
  - faxlijntest is mislukt 105
  - faxtesten 101
  - firewalls 94
  - geïntegreerde webserver (EWS) 82
  - hulp van het bedieningspaneel 86
  - kopieerkwaliteit 97
  - kopiëren 96
  - meerdere vellen opgenomen 93
  - netwerkconfiguratiepagina 88
  - netwerkproblemen oplossen 111
  - ontbrekende of onjuiste informatie, problemen oplossen 94
  - papier wordt niet van de lade aangevoerd 93
  - problemen met de papieraanvoer 93
  - scankwaliteit 99
  - scannen 97
  - scheef invoeren van pagina's 93
  - scheve kopieën 97
  - statusrapport voor de printer 87
  - storingen, papier 125
  - telefoonaansluiting van de fax testen, mislukt 102
  - testen soort fax/telefoonsnoer mislukt 104
  - test van de verbinding van het fax/telefoonsnoer mislukt 102
  - voeding 92
  - pulskeuze 58
- R**
- radiointerferentie
  - wettelijke informatie 139
- rapport afdrukkwaliteit 90
- rapporten
  - bevestiging, fax 61
  - diagnose 90
  - faxtest is mislukt 101
  - fout, fax 62
  - test draadloze verbinding 92
  - webtoegang 92
- rapport webtoegang 92
- recycling
  - printcartridges 142
- S**
- scannen
  - kwaliteit 99
  - langzaam 98
  - OCR 39
  - problemen oplossen 97
  - Scanscherm 7
  - scanspecificaties 130
  - vanuit Webscan 38
- scanner, glasplaat
  - originelen laden 16
- Scanscherm 7
- scans verzenden
  - problemen oplossen 97
  - voor OCR 39
- scheef, probleemoplossing
  - printen 93
- scheef, problemen oplossen
  - kopiëren 97
  - scannen 99
- schoonmaken
  - buitenkant 116
  - documentinvoer 116
  - glasplaat van de scanner 115
  - printkop 118
- seriële telefoonsystemen
  - landen/regio's met 147
  - soorten instellingen 148
- serienummer 87

- snelheid
  - scannerproblemen oplossen 98
- software
  - OCR 39
  - Webscan 38
- specificaties
  - fysiek 128
  - geluidsproductie 131
  - papier 129
  - stysteemvereisten 128
- specifiek belsegnaal
  - parallele telefoonsystemen 153
- specifieke beltoon
  - wijzigen 57
- Status
  - netwerkconfiguratiepagina 88
  - statusrapport voor de printer 87
- statuspictogrammen 6
- statusrapport voor de printer
  - informatie over 87
  - printen 87
- storingen
  - papier 125
  - papier dat u beter niet kunt gebruiken 10
  - verhelpen 118
- strepen op scans, problemen
  - oplossen 100
- stysteemvereisten 128
  
- T**
- technische gegevens
  - faxspecificaties 130
  - kopieerspecificaties 130
  - scanspecificaties 130
- tekst
  - kan niet worden bewerkt na het scannen, problemen oplossen 98
  - ontbreekt van de scan, problemen oplossen 98
- telefonische ondersteuning 85
- telefoon, faxen vanaf
  - ontvangen 48
- telefoon, fax van
  - verzenden 45
  - verzenden, 45
- telefoonaansluiting, fax 102
- telefoonaansluiting testen, fax 102
  
- telefoonboek
  - contacten verwijderen 55
  - contact wijzigen 54
  - fax verzenden 43
  - groepen instellen 54
  - groepen wijzigen 54
  - instellen 54
  - lijst afdrukken 55
- telefoonlijn, belpatroon
  - beantwoorden 57
- telefoonsnoer
  - testen juiste soort mislukt 104
  - test van de verbinding met de juiste poort mislukt 102
  - verlengen 110
- temperatuurspecificaties 128
- testen, fax
  - faxlijnconditie 105
  - hardware, mislukt 101
  - kiestoon, mislukt 104
  - mislukt 101
  - poortverbinding, mislukt 102
  - telefoonaansluiting 102
  - testen soort fax/telefoonsnoer mislukt 104
- testrapport draadloze verbinding 92
- toegangsklep voor inktcartridges, zoeken 5
- toegankelijkheid 2
- toonkeuze 58
- tweezijdig afdrukken 28
  
- U**
- uitvoerlade
  - zoeken 4
- USB-stick
  - plaatsen 18
- USB-verbinding
  - poort, locatie 4, 5
  
- V**
- verbindingssnelheid, instellen 76
- verkleinen van fax 50
- verzenden, faxen
  - geheugen, vanuit 46
  - handsfree kiezen 47
- voeding
  - problemen oplossen 92
  
- voicemail
  - installatie met fax en computermodem (parallele telefoonsystemen) 168
  - installeren met fax (parallele telefoonsystemen) 155
- volume
  - faxgeluiden 59
- voorgeschreven modelnummer 132
  
- W**
- wagen
  - storingen met de wagen oplossen 126
- wat te doen bij problemen 85
- Webscan 38
- websites
  - klantenondersteuning 85
  - milieuprogramma's 141
  - toegankelijkheidsinformatie 2
- weergeven
  - netwerkinstellingen 76
- wettelijke informatie 139
- wettelijk verplichte informatie 131
- Windows
  - brochures afdrukken 21
  - stysteemvereisten 128
- witte banden of strepen, problemen
  - oplossen
  - kopieën 97
  - scans 100
  
- Z**
- zwart-wit pagina's
  - fax 43