



OFFICEJET PRO X451 AND X551 SERIES PRINTERS

User Guide



HP OFFICEJET PRO X451



HP OFFICEJET PRO X551



HP Officejet Pro X451- en X551 MFP- serie

Gebruikershandleiding

Copyright en licentie

© 2013 Copyright Hewlett-Packard Development Company, L.P.

Vereenvoudiging, bewerking en vertaling zonder voorafgaande schriftelijke toestemming zijn verboden, behalve zoals toegestaan door het auteursrecht.

De informatie in dit document kan zonder voor aankondiging worden gewijzigd.

De enige garantie voor producten en services van HP wordt uiteengezet in de garantieverklaring die bij dergelijke producten en services wordt geleverd. Niets in deze verklaring mag worden opgevat als een aanvullende garantie. HP is niet aansprakelijk voor technische of redactionele fouten of weglatingen in deze verklaring.

Edition 4, 4/2014

Handelsmerken

Adobe®, Acrobat® en PostScript® zijn handelsmerken van Adobe Systems Incorporated.

Intel® Core™ is een handelsmerk van Intel Corporation in de Verenigde Staten en andere landen/regio's.

Java™ is een handelsmerk van Sun Microsystems, Inc. in de Verenigde Staten.

Microsoft®, Windows®, Windows® XP en Windows Vista® zijn in de Verenigde Staten gedeponeerde handelsmerken van Microsoft Corporation.

UNIX® is een gedeponeerd handelsmerk van The Open Group.

ENERGY STAR en het ENERGY STAR-logo zijn in de Verenigde Staten gedeponeerde merken.

Symbolen in deze handleiding

 **TIP:** Bij Tip vindt u handige tips of sneltoetsen.

 **OPMERKING:** Bij Opmerking vindt u belangrijke informatie, zoals een toelichting bij een concept of uitleg van een taak.

 **VOORZICHTIG:** Dit geeft aan dat u bepaalde procedures moet volgen om te voorkomen dat gegevens verloren gaan of het apparaat wordt beschadigd.

 **WAARSCHUWING!** Waarschuwingen geven aan dat u bepaalde procedures moet volgen om te voorkomen dat letsel ontstaat, gegevens onherroepelijk verloren gaan of het apparaat zwaar wordt beschadigd.

Inhoudsopgave

1 Informatie over het product	1
Productoverzicht	2
HP Officejet Pro X451 MFP-serie-modellen	2
HP Officejet Pro X551 MFP-serie-modellen	3
Milieuvriendelijke functies	4
Toegankelijkheidsfuncties	5
Productaanzichten	6
Vooraanzicht (X451 Series)	6
Vooraanzicht (X551 Series)	7
Achterzijde	8
Interfacepoorten	9
Locatie van serienummer en modelnummer	9
Lay-out bedieningspaneel (X451 Series)	10
Lay-out bedieningspaneel (X551 Series)	12
2 Menu's van het bedieningspaneel	15
Statusmenu	16
Apps	17
Plug-en-print (alleen op Officejet Pro X551-modellen)	18
Menu Instellingen	19
Menu Netwerk	19
Menu HP Web Services (alleen op Officejet Pro X451-modellen)	20
Menu Apparaat instellen	20
Menu Hulpprogramma's	24
Menu Rapporten afdrukken	25
3 Het apparaat aansluiten	27
Het apparaat aansluiten met een USB-kabel	28
Cd-installatie	28
Het apparaat aansluiten op een netwerk	29
Ondersteunde netwerkprotocollen	29

Het apparaat installeren op een vast netwerk	29
IP-netwerkinstellingen configureren	30
HP ePrint	33
Het apparaat op een draadloos netwerk aansluiten (alleen draadloze modellen)	34
Het apparaat met de wizard Draadloos instellen aansluiten op een draadloos netwerk (Officejet Pro X551)	34
Het apparaat aansluiten op een draadloos netwerk met WPS	34
Het apparaat met een USB-kabel aansluiten op een draadloos netwerk (alleen Officejet Pro X451)	35
De software voor een draadloos apparaat installeren dat momenteel op het netwerk is aangesloten	35
Verbind het product handmatig met een draadloos netwerk	36

4 Het apparaat verbinden met Windows 37

Ondersteunde besturingssystemen en printerstuurprogramma's voor Windows	38
Selecteer de juiste printerdriver voor Windows	38
HP Universal Print Driver (UPD)	39
Instellingen van de afdruktaak wijzigen voor Windows	41
Prioriteit van afdrukinstellingen	41
De instellingen voor alle afdruktaken wijzigen totdat het softwareprogramma wordt gesloten	41
De standaardinstellingen voor alle afdruktaken wijzigen	42
De configuratie-instellingen van het product wijzigen	42
Het printerstuurprogramma verwijderen uit Windows	43
Ondersteunde hulpprogramma's voor Windows	44

5 Het product gebruiken op de Mac 45

Ondersteunde besturingssystemen en printerstuurprogramma's voor Mac	46
Software voor Mac-computers	47
HP Utility voor Mac	47
Prioriteit voor afdrukinstellingen voor Mac	48
Instellingen van de printerdriver wijzigen voor Mac	49
De instellingen voor alle afdruktaken wijzigen totdat het softwareprogramma wordt gesloten	49
De standaardinstellingen voor alle afdruktaken wijzigen	49
De configuratie-instellingen van het product wijzigen	49
Het printerstuurprogramma verwijderen uit Mac-besturingssystemen	50
Ondersteunde hulpprogramma's voor Mac	51
Geïntegreerde webserver van HP	51
Problemen oplossen met Mac	52

6 Papier en afdruk materiaal	53
Papiergebruik begrijpen	54
De printerdriver aanpassen aan de papiersoort en het papierformaat in Windows	56
Ondersteunde papierformaten	56
Ondersteunde papiersoorten en ladecapaciteit	59
Papierladen vullen	61
Lade 1 vullen (multifunctionele lade aan de linkerkant van het product)	61
Lade 2 of de optionele lade 3 vullen	62
Laden configureren	65
7 Inktcartridges	67
Informatie over inktcartridges	68
Afbeeldingen van benodigdheden	69
Afbeelding van inktcartridge	69
Inktcartridges beheren	70
Instellingen voor inktcartridges wijzigen	70
Toebehoren bewaren en recyclen	71
Anti-namaakwebsite van HP	71
Instructies voor vervanging	72
De inktcartridges vervangen	72
Problemen met toebehoren oplossen	75
De inktcartridges controleren	75
Berichten op het bedieningspaneel over toebehoren interpreteren	76
8 Afdrukken	81
Afdruktaken (Windows)	82
De printerdriver openen met Windows	82
Hulp krijgen bij een afdrukoptie met Windows	82
Het aantal af te drukken exemplaren wijzigen met Windows	82
Aangepaste afdrukinstellingen opslaan die u opnieuw wilt gebruiken met Windows	83
De afdrukkwaliteit verbeteren met Windows	85
Dubbelzijdig afdrukken (duplex) met Windows	86
Meerdere pagina's per vel afdrukken met Windows	87
De afdrukstand selecteren met Windows	89
Geavanceerde kleuropties instellen met Windows	90
Afdruktaken (Mac)	91
Voorinstellingen voor afdrukken maken op de Mac	91
Een voorbeeld afdrukken op de Mac	91
Meerdere pagina's op één vel papier afdrukken in Mac	92
Afdrukken op beide zijden van het papier (duplex) in Mac	92

De kleuropties instellen op de Mac	92
Aanvullende afdruktaken (Windows)	94
Een afdruktaak annuleren	94
Gekleurde tekst afdrukken in zwart-wit (grijswaarden) met Windows	94
Afdrukken op speciaal papier of etiketten met Windows	95
De eerste of laatste pagina op ander papier drukken met Windows	96
Een document aanpassen aan paginagrootte met Windows	98
Een watermerk aan een document toevoegen in Windows	99
Een brochure maken met Windows	99
Aanvullende afdruktaken (Mac OS X)	102
Een afdruktaak annuleren op de Mac	102
De papiersoort en het papierformaat wijzigen op de Mac	102
Het documentformaat wijzigen of een aangepast papierformaat afdrukken op de Mac ..	102
Watermerken gebruiken op de Mac	103
HP ePrint gebruiken	104
De HP ePrint Mobile-driver gebruiken	105
AirPrint	106
De printer verbinden met HP Wireless Direct	107
Verbinding maken en afdrukken vanaf een wifi-ingeschakeld mobiel apparaat	107
Verbinding maken en afdrukken vanaf een wifi-ingeschakelde computer via een draadloze router en Wireless Direct	108
Verbinding maken en afdrukken vanaf een wifi-ingeschakelde computer via Wireless Direct	108
Afdrukken via USB wijzigen naar een Wireless Direct-verbinding	109
Afdrukken via USB-station met Plug-en-print	110
Voor printers in de Officejet Pro X551-serie	110
9 Kleur	111
Kleur aanpassen	112
Het kleurthema van een afdruktaak wijzigen	112
De kleuropties wijzigen	113
HP EasyColor gebruiken	115
Kleuren aanpassen aan uw computerscherm	116
Afdrukken maken die tegen vocht en vervagen bestand zijn	117
10 Beheer en onderhoud	119
Informatiepagina's afdrukken	120
De geïntegreerde webserver van HP gebruiken	121
Informatie over cookies	121
De geïntegreerde webserver van HP openen	122
Kenmerken	122

HP Web Jetadmin-software gebruiken	125
Functies voor productbeveiliging	125
Veiligheidsinformatie	125
Een beheerderswachtwoord toewijzen in de geïntegreerde webserver	125
Vergrendeling bedieningspaneel	125
Niet-gebruikte protocollen en services uitschakelen	126
Beheerdersinstellingen	127
Toegangsbeheer voor kleurafdrukken	127
Beveiligde protocollen – HTTPS	127
Firewall	127
Verificatie van mappen waarnaar gescand of gefaxt wordt	127
Syslog	128
Certificaten	128
Ondertekende firmware	128
Draadloze verificatie	128
Energiezuinige instellingen	129
Afdrukken met modus Kantoor Algemeen	129
Stroomverbruik	129
Het product reinigen	131
Het bedieningspaneel reinigen	131
Productupdates	132

11 Problemen oplossen 133

Klantondersteuning	134
Controlelijst voor het oplossen van problemen	135
Stap 1: Controleer of het apparaat is ingeschakeld	135
Stap 2: Controleer op het bedieningspaneel of er een foutbericht wordt weergegeven ..	135
Stap 3: Test de afdrukfunctie	135
Stap 4: Probeer een afdruktaak vanaf de computer te verzenden	136
Stap 5: Test de functie Afdrukken via USB-station met Plug-en-print (X551 Series)	136
Factoren die de prestaties van het product beïnvloeden	136
De fabrieksinstellingen herstellen	137
Papier wordt niet goed ingevoerd of loopt vast	137
Het apparaat pakt geen papier op	137
Het apparaat pakt meerdere vellen papier op.	137
Papierstoringen voorkomen	138
Storingen verhelpen	139
Storingslocaties	139
Papierstoringen verhelpen in lade 1 (multifunctionele lade)	139
Papierstoringen in lade 2 verhelpen	142
Storingen in optionele lade 3 verhelpen	143

Storingen verhelpen in de linkerklep	145
storingen verhelpen in de uitvoerbak	146
Storingen in de duplexeenheid verhelpen	147
De afdrukkwaliteit verbeteren	150
Gebruik de juiste instelling voor de papiersoort in de printerdriver.	150
Kleur aanpassen	151
Papier gebruiken dat voldoet aan de specificaties van HP	153
De inktcartridges controleren	154
Inktvlekken verwijderen	156
De printkop reinigen	157
De printerdriver gebruiken die het beste aan uw afdrukbehoefte voldoet	157
Het apparaat drukt niet of langzaam af	158
Het apparaat drukt niet af	158
Het apparaat drukt langzaam af	159
Problemen met afdrukken via USB-station met Plug-en-print oplossen (X551 Series)	160
Het menu Afdr. via USB wordt niet geopend wanneer u het USB-accessoire plaatst	160
Het bestand wordt niet afgedrukt vanaf het USB-opslagapparaat	160
Het bestand dat u wilt afdrukken, wordt niet in het menu Afdr. via USB weergegeven. . .	161
Verbindingsproblemen met het apparaat oplossen	161
Problemen met rechtstreekse USB-verbindingen oplossen	161
Netwerkproblemen oplossen	161
Problemen met draadloze netwerken oplossen	164
Controlelijst draadloze verbinding	164
Op het bedieningspaneel wordt het volgende bericht weergegeven: De draadloze functie van dit product is uitgeschakeld.	165
Er kan niet worden afgedrukt met het apparaat na het voltooien van de draadloze configuratie	165
Er kan niet worden afgedrukt met het apparaat en op de computer is een firewall van derden geïnstalleerd	166
De draadloze verbinding functioneert niet meer nadat de draadloze router of het apparaat is verplaatst	166
Er kunnen geen computers meer worden aangesloten op het draadloos apparaat	166
De verbinding van het draadloos apparaat wordt verbroken wanneer er verbinding wordt gemaakt met een virtueel privénetwerk.	167
Het netwerk wordt niet weergegeven in de lijst met draadloze netwerken	167
Het draadloos netwerk functioneert niet	168
Problemen met de productsoftware in Windows oplossen	169
Problemen met de productsoftware oplossen in Mac	171
De printerdriver wordt niet in de lijst met printers en faxapparaten weergegeven	171
De apparaatnaam wordt niet weergegeven in de lijst met printers en faxapparaten	171
De printerdriver zorgt er niet automatisch voor dat het geselecteerde apparaat wordt weergegeven in de lijst met printers en faxapparaten	171

Er is geen afdruktaak verzonden naar het apparaat van uw keuze	172
Wanneer het apparaat met een USB-kabel is aangesloten, wordt het apparaat niet weergegeven in de lijst met printers en faxapparaten nadat de driver is geselecteerd	172
Bij USB-verbindingen wordt er een algemene printerdriver gebruikt	172
Bijlage A Benodigheden en accessoires	173
Onderdelen, accessoires en benodigheden bestellen	174
Onderdeelnummers	174
Bijlage B Service en ondersteuning	175
Beperkte garantieverklaring van Hewlett-Packard	176
Licentieovereenkomst voor eindgebruikers	178
OpenSSL	181
Klantondersteuning	182
Bijlage C Productspecificaties	183
Afmetingen en gewicht	184
Stroomverbruik, stroomvoorzieningspecificaties en geluidsuitstoot	184
Geluidsniveau	184
Omgevingsspecificaties	185
Bijlage D Programma milieuvriendelijk productiebeleid	187
Milieubescherming	188
Ozonproductie	189
Lager energieverbruik	190
Papierverbruik	191
Plastic onderdelen	192
HP Officejet-afdrukbenodigheden	193
Instructies voor retourneren en recyclen	194
Verenigde Staten en Puerto Rico	194
Inzameling buiten de V.S.	195
Batterijen wegwerpen	195
De printer recyclen	195
Papier	196
Materiaalbeperkingen	197
Afdanken van afvalapparatuur door gebruikers	198
Recycling van elektronische hardware	199
Chemische stoffen	200
Material Safety Data Sheet (MSDS, chemiekaart)	201
Meer informatie	202

Tabel met chemicaliën (China)	203
Verklaring over de beperking van gevaarlijke stoffen statement (Turkije)	204
Verklaring betreffende beperkingen op schadelijke stoffen (Oekraïne)	205
Verklaring betreffende beperkingen op schadelijke stoffen (Vietnam)	206
Bijlage E Informatie over wettelijke voorschriften	207
Wettelijke voorschriften	208
Voorgescreven identificatienummer van het model	208
FCC-verklaring	208
VCCI-verklaring (Japan)	209
Instructies voor netsnoer	210
Netsnoerverklaring (Japan)	211
EMC-verklaring (Korea)	212
GS-verklaring (Duitsland)	213
Wettelijk voorschrift van Europese Unie	214
Aanvullende voorschriften voor draadloze producten	216
FCC-voorschriften—Verenigde Staten	216
Kennisgeving voor gebruikers in de VS en Canada	216
Australische verklaring	216
Braziliaanse ANATEL-verklaring	216
Canadese verklaringen	216
Japanse verklaring	217
Koreaanse verklaring	217
Taiwanese verklaring	217
Mexicaanse verklaring	217
Opslag van anonieme gebruiksgegevens	218
Bijlage F Hoe kan ik?	219
Index	221

1 Informatie over het product

- [Productoverzicht](#)
- [Milieuvriendelijke functies](#)
- [Toegankelijkheidsfuncties](#)
- [Productaanzichten](#)

Productoverzicht

HP Officejet Pro X451 MFP-serie-modellen

Officejet Pro X451 dn- modellen

CN459A



Papierverwerking:

- Lade 1 (capaciteit 50 vellen voor 75 GSM of 20 lb. bankpostpapier)
- Lade 2 (capaciteit 500 vellen voor 75 GSM of 20 lb. bankpostpapier)
- Optionele lade 3 (capaciteit 500 vellen voor 75 GSM of 20 lb. bankpostpapier)
- Standaarduitvoerbak (capaciteit 250 vellen voor 75 GSM of 20 lb. bankpostpapier)
- Automatisch dubbelzijdig afdrukken (duplex)

Ondersteunde besturingssystemen:

- Windows XP 32-bits (Service Pack 2 of hoger)
- Windows Vista, 32-bits en 64-bits
- Windows 7, 32-bits en 64-bits
- Windows 8, 32-bits en 64-bits
- Mac OS X v10.6 en later

OPMERKING: Raadpleeg Ondersteunde besturingssystemen en printerstuurprogramma's voor Windows voor meer informatie over ondersteuning van besturingssystemen.

Connectiviteit:

- Snelle USB 2.0
- 10/100 Ethernet LAN-aansluiting

Afdrukken:

- Simplex drukt tot 30 pagina's per minuut af (ppm) in zowel kleur als zwart op Letter-papier op professionele kwaliteit
- Duplex drukt tot 15 pagina's per minuut af (ppm) in zowel kleur als zwart op Letter-papier op professionele kwaliteit

Officejet Pro X451 dw- modellen

CN463A



Heeft dezelfde functies als de Officejet Pro X451 dn-serie, plus:

- 802.11 B/G/N Single Band draadloze adapter
- Afdrukken met HP Wireless Direct

HP Officejet Pro X551 MFP-serie-modellen

Officejet Pro X551 dw- modellen

CN596A



Papierverwerking:

- Lade 1 (capaciteit 50 vellen voor 75 GSM of 20 lb. bankpostpapier)
- Lade 2 (capaciteit 500 vellen voor 75 GSM of 20 lb. bankpostpapier)
- Optionele lade 3 (capaciteit 500 vellen voor 75 GSM of 20 lb. bankpostpapier)
- Standaarduitvoerbak (capaciteit 250 vellen voor 75 GSM of 20 lb. bankpostpapier)
- Automatisch dubbelzijdig afdrukken (duplex)

Ondersteunde besturingssystemen:

- Windows XP 32-bits (Service Pack 2 of hoger)
- Windows Vista, 32-bits en 64-bits
- Windows 7, 32-bits en 64-bits
- Windows 8, 32-bits en 64-bits
- Mac OS X v10.6 en later

OPMERKING: Raadpleeg Ondersteunde besturingssystemen en printerstuurprogramma's voor Windows voor meer informatie over ondersteuning van besturingssystemen.

Connectiviteit:

- 802.11 B/G/N Single Band draadloze adapter
- Snelle USB 2.0
- HP ePrint
- Afdrukken met HP Wireless Direct

Afdrukken:

- Simplex drukt tot 40 pagina's per minuut af (ppm) in zowel kleur als zwart op Letter-papier op professionele kwaliteit
- Duplex drukt tot 20 pagina's per minuut af (ppm) in zowel kleur als zwart op Letter-papier op professionele kwaliteit
- Afdrukken via een USB-station met Plug-en-print (geen computer vereist)

 **BELANGRIJK:** Deze printer is ontworpen voor gebruik op een vlak oppervlak. Als de printer niet op een vlak oppervlak wordt gebruikt, kan dit onjuiste printmeldingen over de resterende inkt in de cartridges tot gevolg hebben.

Milieuvriendelijke functies

Dubbelzijdig afdrukken	Automatisch dubbelzijdig afdrukken is mogelijk bij de Officejet Pro X451 en Officejet Pro X551. Dubbelzijdig afdrukken is beter voor het milieu en uw portemonnee.
Meerdere pagina's per vel afdrukken	Bespaar papier door twee of meer documentpagina's naast elkaar op één vel papier af te drukken. Open deze functie via het printerstuurprogramma.
Recycling	Verminder afval door gerecycled papier te gebruiken. Recycle uw inktcartridges met het retourneerproces van HP Planet Partners.
Energiebesparing	Dankzij de slaapstandmodus en timeropties schakelt dit apparaat wanneer er niet wordt afgedrukt snel over naar een stand die minder stroom gebruikt zodat energie wordt bespaard.



OPMERKING: Verdere energiebesparingen kunnen mogelijk worden gedaan door de printer uit te schakelen als deze langer dan vier uur niet wordt gebruikt.

Toegankelijkheidsfuncties

Dit product bevat verschillende functies ter ondersteuning van gebruikers met een beperkt gezichtsvermogen, gehoor, bewegingsvrijheid of beperkte kracht.

- On line gebruikershandleiding die compatibel is met reader-programma's.
- Inktcartridges kunnen met één hand worden geïnstalleerd en verwijderd.
- Alle kleppen en kappen kunnen met één hand worden geopend.

Productaanzichten

Vooraanzicht (X451 Series)

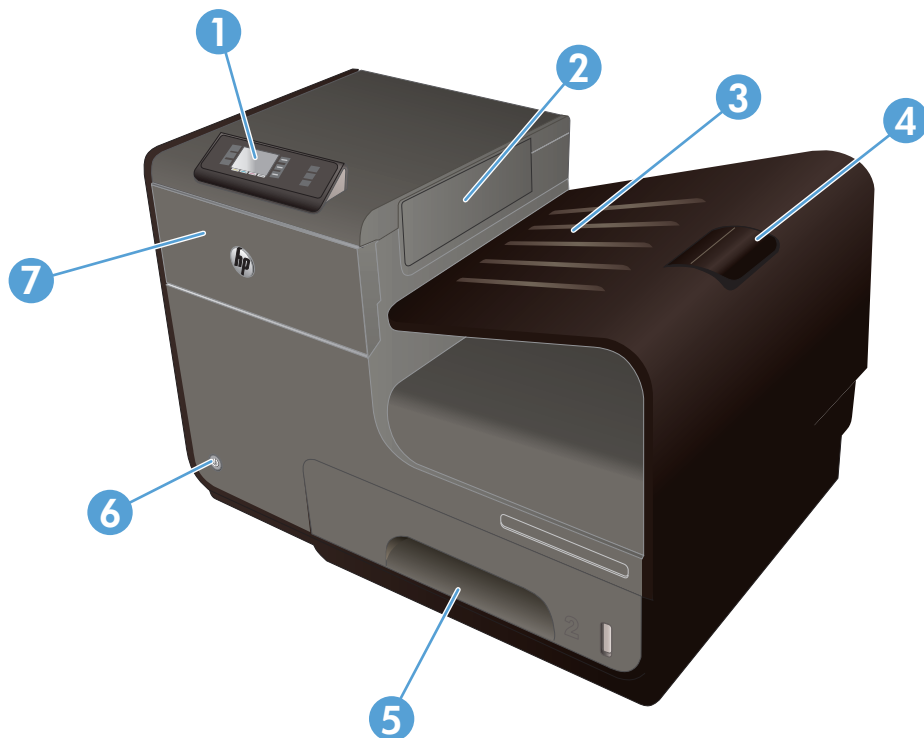

1	Bedieningspaneel
2	Uitwerpklep.
3	Uitvoerbak
4	Uitvoerbakverlenging
5	Lade 2 (Primaire papierlade)
6	Aan-uitknop
7	Inkcartridgeklep

Vooraanzicht (X551 Series)

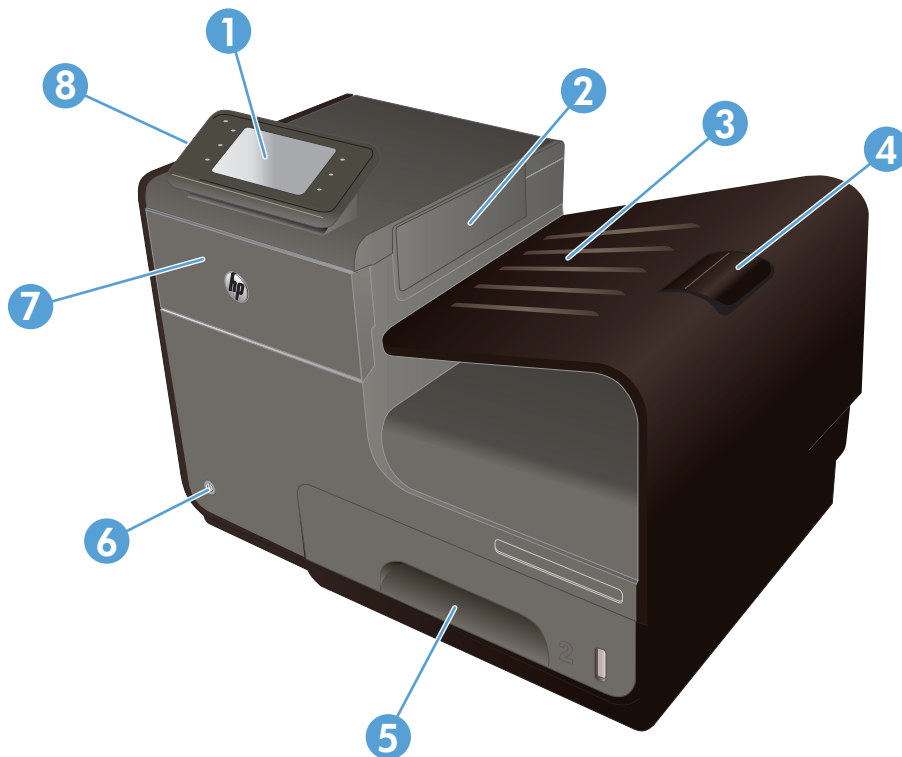

1	Bedieningspaneel
2	Uitvoerbakklep
3	Uitvoerbak
4	Uitvoerbakverlenging
5	Lade 2 (Primaire papierlade)
6	Aan-uitknop
7	Inkcartridgeklep
8	USB 2.0-hostpoort met ondersteuning voor USB-opslagapparaten voor afdrucken via een USB-station met Plug-en-print.

Achterzijde

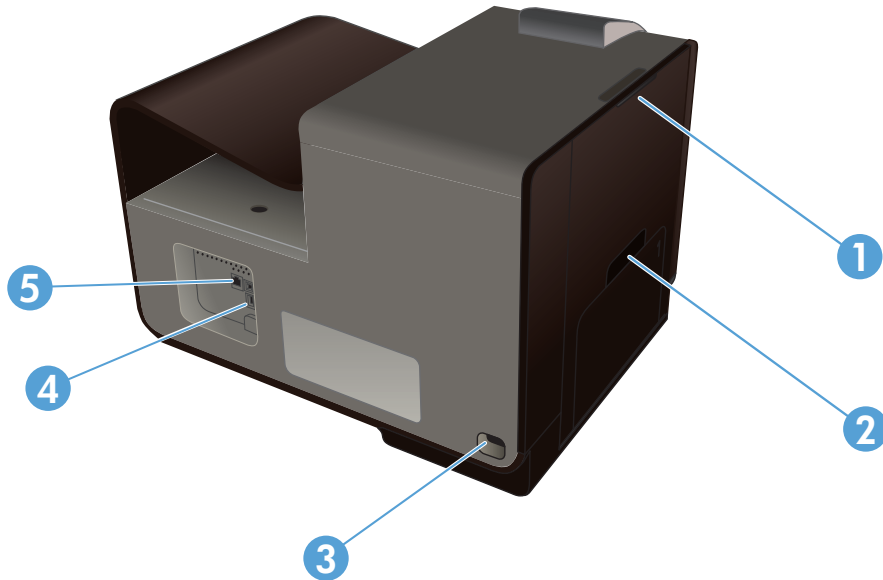

1	Linkerklep (toegang voor het oplossen van storingen)
2	Lade 1 (multifunctionele lade)
3	Netsnoeraansluiting
4	Snelle USB 2.0-poorten
5	Ethernet-poort

Interfacepoorten

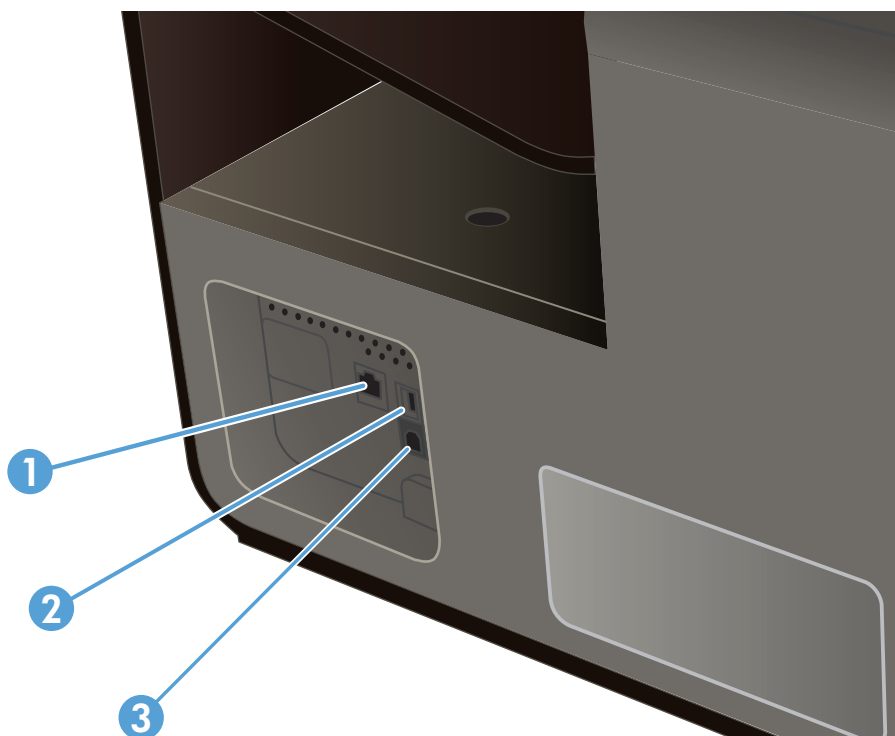

1	Ethernet-poort
2	USB-apparaatpoort accepteert een USB-kabel van een pc (alternatief voor draadloze en netwerkverbindingen).
3	Poort voor USB-host accepteert USB-opslagapparaten voor Plug-en-print (alleen Officejet Pro X551).

Locatie van serienummer en modelnummer

Open de inktcartridgeklep voor het etiket met het serienummer en het productmodelnummer.

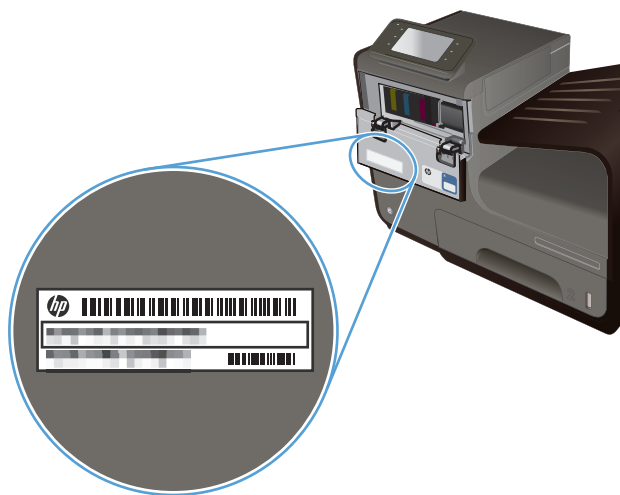

Lay-out bedieningspaneel (X451 Series)





1		Weergavescherm
2	?	Help-knop: biedt toegang tot het helpsysteem van het apparaat.
3	📶	Knop Draadloos: biedt een aantal menuoptie voor het weergeven en aanpassen van netwerkinstellingen op draadloze modellen.
4	📧	Knop HP ePrint: biedt snelle toegang tot de functies van HP Web Services, zoals HP ePrint. HP ePrint is een hulpmiddel dat documenten afdrukt door ze vanaf elk willekeurig apparaat met een e-mailfunctie naar het e-mailadres van het apparaat te sturen.
5	✖	Knop Annuleren: annuleert de huidige taak of sluit het huidige scherm af. OPMERKING: Deze knop gaat alleen branden als deze functie op het huidige scherm kan worden gebruikt.
6	↩	Terug-knop: terug naar het vorige scherm OPMERKING: Deze knop licht alleen op als deze functie op het huidige scherm kan worden gebruikt.
7	🏠	Knop Beginscherm: biedt snelle toegang tot het beginscherm. Deze knop licht alleen op als deze functie op het huidige scherm kan worden gebruikt.

Knoppen op het beginscherm (X451 Series)

Het beginscherm biedt toegang tot apparaatfuncties en geeft de huidige apparaatstatus weer.

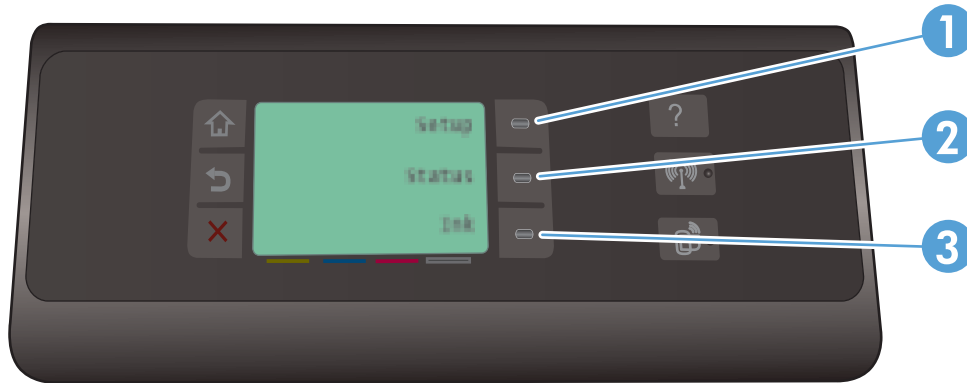
 **OPMERKING:** Afhankelijk van de apparaatconfiguratie kunnen de beschikbare functies op het beginscherm variëren. Bij sommige talen heeft het scherm mogelijk ook een andere indeling.



- | | |
|---|---|
| 1 | Knop Instellingen  : biedt een aantal menuopties voor het weergeven en aanpassen van productinstellingen. |
| 2 | Knop Taakstatus : hiermee kunt u de status van huidige afdruktaken weergeven. |
| 3 | Knop Ink-informatie : biedt informatie over de inktniveaus. |

Help-systeem op het bedieningspaneel

Het apparaat heeft een ingebouwd Help-systeem dat uitleg geeft over het gebruik van elk scherm. Raak de knop Help **?** aan, rechts van het bedieningspaneel (Officejet Pro X451) of in de rechterbovenhoek van het bedieningspaneel (Officejet Pro X551) om het Help-systeem te openen.

Voor schermen met instellingen voor afzonderlijke taken opent Help een onderwerp dat de opties voor die taak uitlegt.

Lay-out bedieningspaneel (X551 Series)





1		Weergave- en aanraakscherm
2	?	Help-knop: biedt toegang tot het helpsysteem van het apparaat. OPMERKING: Deze knop gaat alleen branden als er help beschikbaar is voor het huidige scherm of de huidige functie.
3	▶	Knop Pijl naar rechts: beweegt de cursor naar rechts of brengt het weergavebeeld naar het volgende scherm OPMERKING: Deze knop licht alleen op als deze functie op het huidige scherm kan worden gebruikt.
4	✗	Knop Annuleren: annuleert de huidige taak of sluit het huidige scherm af. OPMERKING: Deze knop gaat alleen branden als deze functie op het huidige scherm kan worden gebruikt.
5	↶	Terug-knop: terug naar het vorige scherm OPMERKING: Deze knop gaat alleen branden als deze functie op het huidige scherm kan worden gebruikt.
6	◀	Knop Pijl naar links: beweegt de cursor naar links OPMERKING: Deze knop gaat alleen branden als deze functie op het huidige scherm kan worden gebruikt.
7	🏠	Knop Beginscherm: biedt snelle toegang tot het beginscherm. Deze knop licht alleen op als deze functie op het huidige scherm kan worden gebruikt.
8	📶	Draadloos-lampje: geeft aan dat het draadloze netwerk is ingeschakeld. Het lampje knippert wanneer het apparaat een verbinding tot stand brengt met het draadloze netwerk. Zodra er verbinding is, stopt het lampje met knipperen en blijft het branden.

Knoppen op het beginscherm (X551 Series)

Het beginscherm biedt toegang tot apparaatfuncties en geeft de huidige apparaatstatus weer.

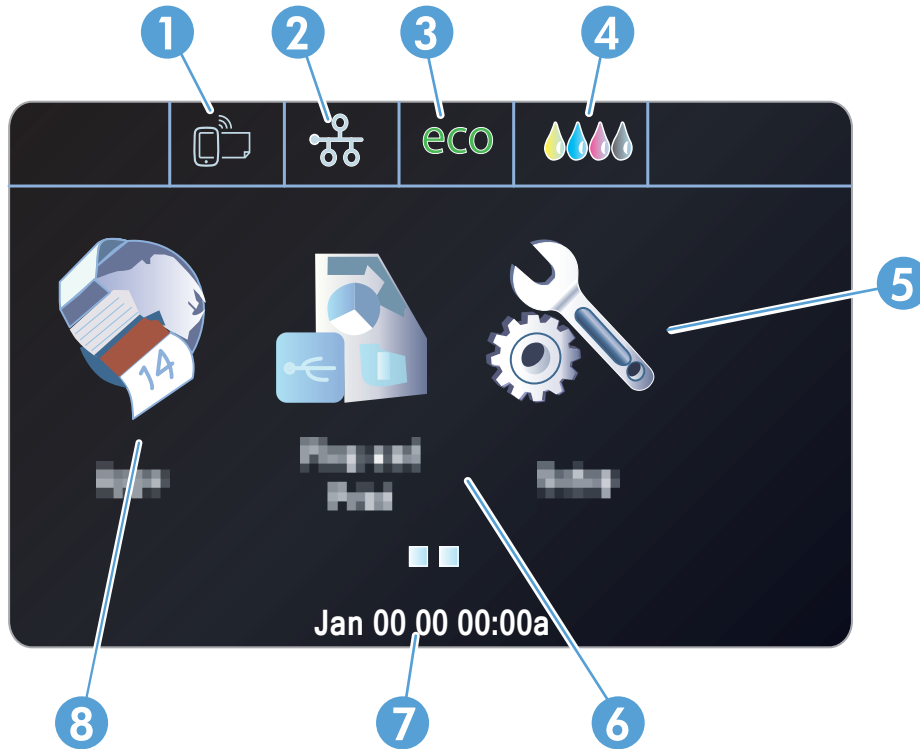

OPMERKING: Afhankelijk van de apparaatconfiguratie kunnen de beschikbare functies op het beginscherm variëren. Bij sommige talen heeft het scherm mogelijk ook een andere indeling.



- 1 Knop Web Services : biedt snelle toegang tot de functies van HP Web Services, zoals HP ePrint.

HP ePrint is een hulpmiddel dat documenten afdrukt door ze vanaf elk willekeurig apparaat met een e-mailfunctie naar het e-mailadres van het apparaat te sturen.
- 2 Netwerkknop : biedt toegang tot instellingen voor en informatie over het netwerk. Op het scherm met netwerkinstellingen kunt u de pagina [Netwerkoverzicht](#) afdrukken, een draadloze netwerkverbinding opzetten en geavanceerde netwerkinstellingen openen.

OPMERKING: De functie voor draadloos netwerk is alleen beschikbaar op bepaalde modellen.

OPMERKING: Als u bent aangesloten op een draadloos netwerk, wordt dit pictogram vervangen door balkjes die de signaalsterkte aangeven.
- 3 Knop Eco-instellingen **eco**: biedt een lijst met opties voor het verminderen van energie- en papierverbruik.
- 4 Knop Benodigheden : biedt informatie over de status van toebehoren. Op het scherm voor toebehoren kunt u de pagina [Status benodigheden](#) afdrukken.
- 5 Knop [Instellingen](#) : biedt een lijst met beschikbare faxrapporten en instellingen.
- 6 Knop [Plug-en-print](#): biedt toegang tot de functie voor afdrukken via een USB-station met Plug-en-print (geen computer vereist).

7	Statusweergave. Wanneer het apparaat niet in gebruik is, wordt in dit gebied van het bedieningspaneel de tijd en datum weergegeven. Raak dit gebied aan om naar de tijd- en datuminstellingen te gaan. Wanneer het apparaat een taak verwerkt, worden de tijd en datum vervangen door informatie over de taakstatus.
8	Knop Apps : geeft toegang tot het menu Apps om direct af te drukken vanuit bepaalde webtoepassingen

Help-systeem op het bedieningspaneel

Het apparaat heeft een ingebouwd Help-systeem dat uitleg geeft over het gebruik van elk scherm. U opent het Help-systeem door de knop Help [?](#) in de rechterbovenhoek van het scherm aan te raken.

Voor schermen met instellingen voor afzonderlijke taken opent Help een onderwerp dat de opties voor die taak uitlegt.

Als er een fout of waarschuwing op het apparaat wordt gegeven, raakt u de knop Help [?](#) aan om een bericht weer te geven waarin het probleem wordt beschreven. In dat bericht staan ook instructies voor het oplossen van het probleem.

2 Menu's van het bedieningspaneel

- [Statusmenu](#)
- [Apps](#)
- [Plug-en-print \(alleen op Officejet Pro X551-modellen\)](#)
- [Menu Instellingen](#)

Statusmenu

Selecteer [Status](#) op het beginscherm van het bedieningspaneel om het statusmenu te openen. Het Statusmenu is alleen beschikbaar op de Officejet Pro X451-modellen.

Menuoptie	Submenuoptie	Submenuoptie	Omschrijving	
Taakstatus			Geef informatie weer over taken die op dit moment worden verwerkt.	
Inktinformatie	Geschat inktniv.		Geef een grafisch overzicht weer van het inktniveau voor alle cartridges.	
		Cartridge-info	Magenta	Geef een grafisch overzicht weer van het inktniveau voor elke cartridge afzonderlijk.
			Cyaan	
			Geel	
	Zwart			
	Rapport afdrukken		Druk het Printerstatusrapport af.	
Netwerkoverzicht	Vast		Geef een overzicht weer van de instellingen voor het vaste netwerk, IP-adressen, hostnaam en MAC-adres.	
	Draadloos		Geef een overzicht weer van de instellingen voor het draadloze netwerk, IP-adressen, hostnaam en MAC-adres.	

Apps

Gebruik het Apps-menu (alleen op HP OfficeJet Pro X551-modellen) om Web Services op het apparaat in te schakelen en HP ePrint en Apps afdrukken te gebruiken.

Plug-en-print (alleen op Officejet Pro X551-modellen)

Gebruik het menu Plug-en-print om rechtstreeks van een USB-flashstation of externe harde schijf af te drukken. Raadpleeg Afdrukken via USB-station met Plug-en-print voor meer informatie over afdrukken met Plug-en-print.

Menu Instellingen

Druk op de knop **Instellingen**  (X451 Series) of raak deze aan (X551 Series) op het bedieningspaneel om dit menu te openen. De volgende submenu's zijn beschikbaar:

- **Netwerk**
- **HP Web Services** (alleen op HP OfficeJet Pro X451-modellen)
- **Apparaat instellen**
- **Hulpprogramma's**
- **Rapporten afdrukken**

Menu Netwerk

In de volgende tabel zijn de items met een sterretje (*) de standaardinstellingen.

 **OPMERKING:** Opties voor het menu Draadloos zijn alleen beschikbaar op apparaten die draadloze connectiviteit ondersteunen. Raadpleeg het hoofdstuk Apparaatbeginselen van deze handleiding.

Menuoptie	Submenu-item	Submenuoptie	Beschrijving
Menu Draadloos (alleen draadloze apparaten)	Aan		Hiermee schakelt u de draadloze netwerkfunctie in- of uit.
	Uit		
OPMERKING: U kunt dit menu ook openen door de knop Draadloos  op het bedieningspaneel aan te raken.	Aan		Hiermee configureert u de Wireless Direct-instellingen voor het apparaat.
	Aan met beveiliging		
	Uit		
Wizard Draadl. netw. inst. (HP Officejet Pro X551 MFP-serie)	Afdrukhandleiding		Hiermee wordt u stapsgewijs begeleid bij het configureren van het apparaat voor een draadloos netwerk.
	Doorgaan		
Wi-Fi Protected Setup (alleen draadloze apparaten)	Doorgaan	Drukknop PIN	Als uw draadloze router WPS ondersteunt, gebruikt u deze methode om het apparaat in te stellen op een draadloos netwerk. Dit is de eenvoudigste methode.
Netwerksamenv. tonen	Vast weergeven		Hiermee wordt een overzicht afgedrukt van uw netwerkinstellingen.
	Draadloos weergeven		
Rapp. draadloze test afdr. (alleen draadloze apparaten)			Hiermee wordt een rapport afgedrukt van de draadloze test.

Menuoptie	Submenu-item	Submenuoptie	Beschrijving
Netwerkconfiguratiepag ina afdrucken			Hiermee wordt een rapport afgedrukt van uw netwerkconfiguratieinstellingen.
Geav. instell.	Verbind.snelh.	Automatisch* 10 Full 10 Half 100 Full 100 Half	Hiermee stelt u de verbindingssnelheid in. Als de verbindingssnelheid is ingesteld, wordt het apparaat automatisch opnieuw opgestart.
	IP-instellingen	Automatisch (DHCP)* Handmatig (Statisch)	Hiermee stelt u in of de IP-instellingen van het apparaat automatisch worden geconfigureerd met DHCP of handmatig worden ingesteld.
	IPv6	Aan* Uit	Hiermee schakelt u het IPv6-protocol op het apparaat in of uit.
	Hostnaam	OK Wijzigen	Met deze instelling wijzigt u hoe het apparaat wordt herkend op het netwerk.
	Verouderd standaard-IP	Aan Uit	
Standaardinstell. netwerk herstellen			De standaardinstellingen voor alle netwerkconfiguraties herstellen.

Menu HP Web Services (alleen op Officejet Pro X451-modellen)

Menuoptie	Submenuoptie	Omschrijving
Webservices activeren	Ja Nee	Hiermee schakelt u HP Web Services in voor het gebruik van HP ePrint en het Apps-menu. HP ePrint is een hulpmiddel dat documenten afdrukt door ze vanaf elk willekeurig apparaat met een e-mailfunctie naar het e-mailadres van het apparaat te sturen. Met het Apps-menu drukt u direct af vanuit bepaalde webtoepassingen.

Menu Apparaat instellen

In de volgende tabel zijn de items met een sterretje (*) de standaardinstellingen.

Menuoptie	Submenu-item	Submenu-item	Submenuoptie	Beschrijving
Voorkeuren	Tijd/datum			Hiermee stelt u de tijdsnotatie, huidige tijd, datumnotatie en huidige datum in voor het apparaat.

Menuoptie	Submenu-item	Submenu-item	Submenuoptie	Beschrijving
	Taal	Lijst met beschikbare talen voor het bedieningspaneel.		Hiermee stelt u de taal in waarin berichten en productrapporten op het bedieningspaneel worden weergegeven.
	Land/Regio	Geeft een lijst weer met beschikbare landen en regio's.		Hiermee selecteert u in welk land of welke regio het apparaat wordt gebruikt.
	Schermhelderheid			Met deze schuifbalk past u de schermhelderheid van het bedieningspaneel aan
	Volume geluidseffecten	Laag* Hoog Uit		Hiermee past u het geluidseffectniveau van het apparaat aan.
	Sneller bladeren	Aan Uit*		Hiermee stelt u de bladersnelheid sneller in dan de standaardinstelling.
Standaardlade	Automatisch Lade 1 Lade 2* Lade 3 (Accessoire) alleen indien geïnstalleerd			Hiermee stelt u de standaardlade in waaruit moet worden afgedrukt.
Standaardpapier in lade	Lade 1	Standaard-papierformaat	Letter (8,5 x 11 in.) A4 (297 x 210 mm) ... Raadpleeg Ondersteunde papierformaten voor een complete lijst met papierformaten.	Hiermee selecteert u het standaardpapierformaat voor Lade 1 (multifunctionele lade).

Menuoptie	Submenu-item	Submenu-item	Submenuoptie	Beschrijving
		Standaard-papiersoort	Normaal papier Premium Inkjet ... Raadpleeg Ondersteunde papiersoorten en ladecapaciteit voor een complete lijst met papierformaten.	Hiermee stelt u de papiersoort in voor het afdrukken van interne rapporten of voor afdruktaken waarvoor geen papiersoort is opgegeven.
	Lade 2	Standaard-papierformaat	Letter (8,5 x 11 in.) A4 (297 x 210 mm) ... Raadpleeg Ondersteunde papierformaten voor een complete lijst met papierformaten.	Hiermee selecteert u het standaardpapierformaat voor Lade 2 (primaire papierlade).
		Standaard-papiersoort	Normaal papier Premium Inkjet ... Raadpleeg Ondersteunde papiersoorten en ladecapaciteit voor een complete lijst met papierformaten.	Hiermee stelt u de papiersoort in voor het afdrukken van interne rapporten of voor afdruktaken waarvoor geen papiersoort is opgegeven.
	Lade 3	Standaard-papierformaat	Letter (8,5 x 11 in.) A4 (297 x 210 mm) ... Raadpleeg Ondersteunde papierformaten voor een complete lijst met papierformaten.	Hiermee stelt u het standaardpapierformaat in voor de optionele Lade 3.

Menuoptie	Submenu-item	Submenu-item	Submenuoptie	Beschrijving
		Standaard-papiersoort	Normaal papier Premium Inkjet ... Raadpleeg Ondersteunde papiersoorten en ladecapaciteit voor een complete lijst met papierformaten.	Hiermee stelt u de soort papier in voor het afdrukken van interne rapporten of voor afdruktaken waarvoor geen papiersoort is opgegeven.
Lade vergrendelen	Lade 1 Lade 2 Lade 3 Geen*			Met de functie Lade vergrendelen wordt een lade 'vergrendeld' zodat deze alleen wordt gebruikt als de printer daar expliciet de opdracht toe heeft gekregen. Dit is handig wanneer deze lade alleen wordt gebruikt voor speciaal papier, zoals briefpapier. Als 'Automatisch selecteren' wordt gebruikt voor de papierbron en Lade 1 is vergrendeld, gebruikt de printer alleen de overgebleven laden, Lade 2 of (indien aanwezig) Lade 3. Er kan nog steeds worden afgedrukt vanuit de vergrendelde lade, maar de bron moet worden opgegeven. De vergrendeling van Lade 1 kan in bepaalde gevallen worden overschreden.
Dubbelzijdig	Aan	Aan lange zijde koppelen Aan korte zijde koppelen		Hiermee selecteert u of dubbelzijdig afdrukken is in- of uitgeschakeld. Als het is ingeschakeld, selecteer dan of de pagina op de lange of de korte zijde inspringt voor samenbinden.
		Uit		
Waarsch.niv. weinig inkt	Automatisch Aangepast			Hiermee bepaalt u wanneer de waarschuwing Weinig inkt op het bedieningspaneel wordt weergegeven. Kies Aangepast om een cartridgekleur en inktniveau waarde te selecteren tussen 1-99.
Stroomverbruik	Stand-by	5 minuten 10 minuten* 15 minuten 30 minuten 1 uur		Hiermee bepaalt u wanneer het apparaat stand-by wordt gezet.
	In slaapstand na stand-by	15 minuten 30 minuten 1 uur 2 uur*		Hiermee bepaalt u wanneer het apparaat in de slaapstand gaat nadat het stand-by is gezet.

Menuoptie	Submenu-item	Submenu-item	Submenuoptie	Beschrijving
	Autom. uitsch. (HP Officejet Pro X451 MFP-serie)	Nooit*		Hiermee stelt u in na hoeveel tijd het apparaat wordt uitgeschakeld.
		2 uur na stand-by		
		4 uur na stand-by		
		8 uur na stand-by		
		12 uur na stand-by		
	Plann. Aan/Uit	Planning Aan		Hiermee stelt u een tijd in waarop het apparaat automatisch wordt in- of uitgeschakeld.
		Planning Uit		
Afdrukinstellingen	Persoonlijkheid	Automatisch*		Hiermee stelt u de printertaal in. Het apparaat selecteert standaard automatisch welke taal wordt gebruikt.
		Enkel PCL5		
		Enkel PCL6		
		Enkel PS		
	Exemplaren			Hiermee stelt u het aantal kopieën (0-99) in dat moet worden gemaakt moeten worden wanneer de knop Kopiëren wordt aangeraakt. De standaardwaarde is 1.
	Kwaliteit	Kantoor Algemeen		Hiermee stelt u de standaardafdrukkwaliteit in.
		Professioneel*		
		Presentatie		
	PCL-configuratie	Lngte formulier		Hiermee stelt u de teksteigenschappen in voor de besturingstaal van de printer.
		Afdrukstand		
		Lettertypenummer		
		Tekenbreedte ¹		
		Puntgrootte lettertype ¹		
		Symbolset		
		CR aan LF toevoegen		
	PostScript-fout afdrukken	Aan		Hiermee stelt u in dat het apparaat postscript-fouten afdrukt.
		Uit		

¹ Voor HP Officejet Pro X451 MFP-serie-apparaten kunnen tekenbreedte en puntgrootte lettertype niet worden ingesteld op het bedieningspaneel. Deze instellingen moeten worden gewijzigd via de geïntegreerde webserver.

Menu Hulpprogramma's

Via het menu [Hulpprogramma's](#) kunt u de afdrukkwaliteit van het apparaat verbeteren en de geschatte inktniveaus weergeven.

Menuoptie	Beschrijving
Geschatte inkniveaus weergeven	Hiermee wordt in een grafiek weergegeven hoeveel inkt er door elke cartridge is verbruikt.
Printkop reinigen	Met deze functie kunt u de printkoppen reinigen, aanpassen en uitlijnen. Volg de aanwijzingen op het scherm om de afdrukkwaliteit van het apparaat op de juiste wijze te verbeteren.
Cartridgechip-informatie	De cartridgechip slaat anonieme informatie op over het gebruik van het apparaat.
Vergrendeling bedieningspaneel	Met deze functie kunt u het bedieningspaneel van het apparaat vergrendelen en onbevoegd gebruik voorkomen.
Inktvlek verwijderen	Met deze functie kunt u problemen met afdrukkwaliteit oplossen die worden veroorzaakt door inktvlekken op afgedrukte pagina's.
Fabriekswaarden herstellen	De standaardwaarden van alle instellingen herstellen.

Menu Rapporten afdrukken

Met het menu [Rapporten afdrukken](#) kunt u rapporten met informatie over het apparaat afdrukken.

Menu-item	Submenuoptie	Omschrijving
Printerstatusrapport		Hiermee drukt u huidige productinformatie, cartridgestatus en andere productinformatie af.
Afdrukkwaliteitsrapport		Hiermee drukt u een kwaliteitstest af waarmee u kleine afdrukproblemen kunt opsporen.
Gebruikspagina		Hiermee krijgt u een overzicht van alle papierformaten die door het apparaat zijn gevoerd, of de afdrukken zwart-wit of in kleur, enkelzijdig of dubbelzijdig zijn afgedrukt, en het aantal afgedrukte pagina's. Dit rapport is nuttig voor het verwerken van contractfacturen.
Netwerkconfiguratiepagina		Hiermee drukt u nuttige informatie af over het de vaste of draadloze verbinding van het apparaat.
Gebeurtenislogbestand		Hiermee drukt u een lijst af met fouten en periodieke storingen zodat u problemen kunt oplossen.
PCL-lettert.lst		Hiermee drukt u een lijst af van alle geïnstalleerde PCL-lettertypen.
PCL6-lettert.lst		Hiermee drukt u een lijst af van alle geïnstalleerde PCL6-lettertypen.
PS-lettert.lst		Hiermee drukt u een lijst af van alle geïnstalleerde PS-lettertypen.

3 Het apparaat aansluiten

- [Het apparaat aansluiten met een USB-kabel](#)
- [Het apparaat aansluiten op een netwerk](#)
- [Het apparaat op een draadloos netwerk aansluiten \(alleen draadloze modellen\)](#)

Het apparaat aansluiten met een USB-kabel

Het apparaat ondersteunt een USB 2.0-aansluiting. Gebruik een USB-kabel van het type A-naar-B. HP raadt aan een USB-kabel van maximaal 2 m te gebruiken.

⚠️ VOORZICHTIG: Sluit de USB-kabel pas aan als hierom wordt gevraagd.

📄 BELANGRIJK: Deze printer is ontworpen voor gebruik op een vlak oppervlak. Als de printer niet op een vlak oppervlak wordt gebruikt, kan dit onjuiste printermeldingen over de resterende inkt in de cartridges tot gevolg hebben.

Cd-installatie

1. Sluit alle geopende programma's op de computer af.
2. Installeer de software vanaf de cd en volg de instructies op het scherm.

📄 OPMERKING: Als u installeert op een Mac, klik dan op het pictogram van HP Installer om de software te installeren.

3. Wanneer u daarom gevraagd wordt, selecteert u de optie **USB-Het apparaat aansluiten met een USB-kabel** en klikt u op de knop **Volgende**.

📄 OPMERKING: Er wordt een dialoogvenster weergegeven waarin gewaarschuwd wordt dat Web Services (HP ePrint en Apps afdrukken) niet beschikbaar zijn met een USB-installatie. Klik op de knop **Ja** om door te gaan met de USB-installatie of klik op de knop **Nee** om de USB-installatie te annuleren.

4. Wanneer u hierom wordt gevraagd, sluit u de USB-kabel aan op het apparaat en de computer.

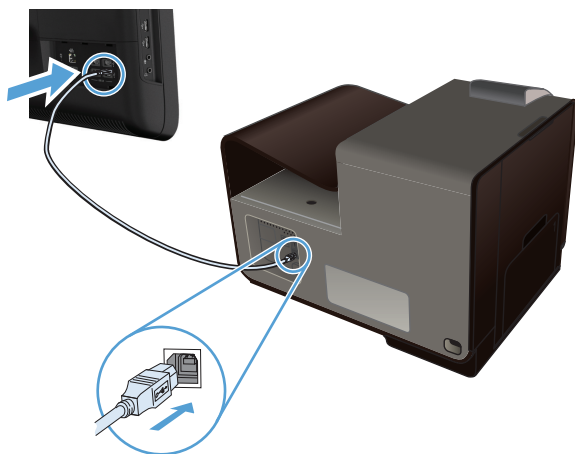

5. Druk wanneer de installatie is voltooid, een testpagina af of een pagina vanuit een programma om te controleren of de software juist is geïnstalleerd.

Het apparaat aansluiten op een netwerk

Ondersteunde netwerkprotocollen

U hebt een netwerk nodig dat een of meerdere van de volgende protocollen gebruikt om een apparaat met netwerkfunctionaliteit aan te sluiten op een netwerk.

- TCP/IP (IPv4 of IPv6)



OPMERKING: Hoewel dit product op IPv6-netwerken kan worden gebruikt, wordt software-installatie vanaf de cd niet ondersteund op IPv6-netwerken.

- Afdrukken met LPD
- SLP
- WS-detectie
- Rechtstreeks draadloos van HP

Het apparaat installeren op een vast netwerk

Met deze procedure installeert u het apparaat op een vast netwerk.

Het IP-adres verkrijgen

1. Sluit de ethernet-kabel aan op het apparaat en op het netwerk. Schakel het apparaat in.

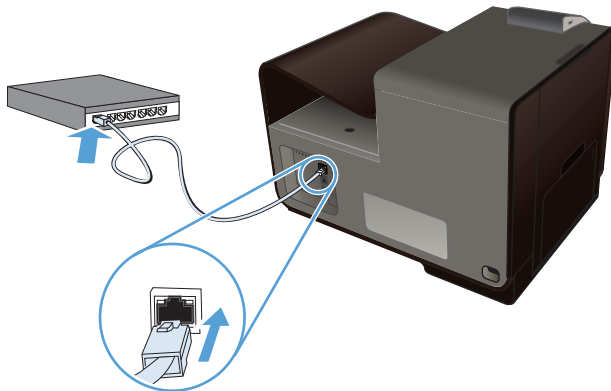

2. Wacht 60 seconden voor u doorgaat. In deze minuut wordt het apparaat herkend door het netwerk en wordt er een IP-adres of hostnaam aan het apparaat toegewezen.
3. Druk op het bedieningspaneel van het apparaat op de knop **Instellingen**
4. Raak het menu **Rapporten afdrukken** aan en raak vervolgens de menuoptie **Netwerkconfiguratiepagina** aan om het configuratierapport af te drukken.

5. Het IP-adres vindt u op het configuratierapport.



De software installeren

1. Sluit alle programma's op de computer af.
2. Installeer de software vanaf de cd.
3. Volg de instructies op het scherm.
4. Selecteer wanneer u daarom wordt gevraagd de optie **Vast netwerk - sluit de printer aan op uw netwerk via een Ethernet-kabel.** en klik vervolgens op de knop **Volgende.**
5. Selecteer in de lijst met beschikbare printers de printer met het juiste IP-adres.
6. Druk na de installatie een pagina af vanuit een willekeurig softwareprogramma om te controleren of de afdruksoftware juist is geïnstalleerd.

IP-netwerkinstellingen configureren

Netwerkinstellingen weergeven of wijzigen

U kunt de IP-configuratie-instellingen weergeven of wijzigen via de geïntegreerde webserver.

1. Druk een configuratiepagina af en zoek het IP-adres.
 - Als u IPv4 gebruikt, bevat het IP-adres alleen cijfers. Het adres heeft dan de volgende indeling:
`xxx . xxx . xxx . xxx`
 - Als u IPv6 gebruikt, bestaat het IP-adres uit een hexadecimale combinatie van tekens en cijfers. De indeling is als volgt:

xxxx : xxxx : xxxx : xxxx : xxxx

2. Open de geïntegreerde webserver van HP door het IP-adres (IPv4) in te voeren op de adresregel van uw webbrowser. Gebruik voor IPv6 het protocol dat door de webbrowser is vastgesteld voor het invoeren van IPv6-adressen.
3. Klik op het tabblad **Netwerk** voor informatie over het netwerk. U kunt naar behoeven instellingen wijzigen.

Het wachtwoord van het apparaat instellen of wijzigen

Gebruik de geïntegreerde webserver om een wachtwoord in te stellen of om een bestaand wachtwoord voor een apparaat in een netwerk te wijzigen, zodat niet-geautoriseerde gebruikers de productinstellingen niet kunnen wijzigen.

1. Voer het IP-adres van het apparaat in de adresregel van een webbrowser in. Klik op de tab **Instellingen**, dan op **Beveilig.** en dan op de koppeling **Wachtwoordinstellingen**.



OPMERKING: Als er eerder een wachtwoord is ingesteld, krijgt u het verzoek dit wachtwoord in te voeren. Typ "admin" als gebruikersnaam, voer het wachtwoord in en klik op de knop **Toepassen**.

2. Typ het nieuwe wachtwoord in het vak **Wachtwoord** en het vak **Bevestig wachtwoord**.
3. Klik onder aan het venster op de knop **Toepassen** om het wachtwoord op te slaan.

IPv4 TCP/IP-parameters handmatig configureren via het bedieningspaneel

Met de menu's van het bedieningspaneel kunt u handmatig een IPv4-adres, subnetmasker en standaardgateway instellen.

HP OfficeJet Pro X451

1. Selecteer in het beginscherm de optie **Instellingen** .
2. Selecteer de optie **Netwerk**.
3. Selecteer de optie **Geav. instell.**
4. Selecteer de optie **IPv4**.
5. Selecteer de optie **Handmatig**.
6. Selecteer de optie **IP-adres**.
7. Gebruik het numerieke toetsenbord om het IP-adres in te voeren en raak de knop **OK** aan. Raak de knop **Ja** aan om te bevestigen.
8. Gebruik het numerieke toetsenbord om het subnetmasker in te voeren en raak de knop **OK** aan. Raak de knop **Ja** aan om te bevestigen.
9. Gebruik het numerieke toetsenbord om de standaardgateway in te voeren en raak de knop **OK** aan. Raak de knop **Ja** aan om te bevestigen.

HP OfficeJet Pro X551

1. Raak op het bedieningspaneel de knop Draadloos  aan.
2. Raak het menu [Geav. instell.](#) aan en raak vervolgens de knop [IPv4-instellingen](#) aan.
3. Raak de knop [Handmatig IP-adres](#) aan.
4. Gebruik het numerieke toetsenbord om het IP-adres in te voeren en raak de knop [OK](#) aan. Raak de knop [Ja](#) aan om te bevestigen.
5. Gebruik het numerieke toetsenbord om het subnetmasker in te voeren en raak de knop [OK](#) aan. Raak de knop [Ja](#) aan om te bevestigen.
6. Gebruik het numerieke toetsenbord om de standaardgateway in te voeren en raak de knop [OK](#) aan. Raak de knop [Ja](#) aan om te bevestigen.

Instellingen verbindingssnelheid en duplexwerking

 **OPMERKING:** Deze informatie geldt alleen voor ethernetnetwerken, niet voor draadloze netwerken.

De linksnelheid en communicatiemodus van de afdrukserver moeten overeenkomen met die van de netwerkhub. Voor de meeste situaties laat u de printer in de automatische modus staan. Als u onjuiste instellingen opgeeft voor de koppelingssnelheid en duplex, kan het apparaat mogelijk niet meer communiceren met andere netwerkapparaten. Als u wijzigingen moet aanbrengen, doet u dat via het bedieningspaneel van het apparaat.

 **OPMERKING:** De instelling moet overeenkomen met de instelling van het netwerkproduct dat wordt aangesloten (een netwerkhub, switch, gateway, router of computer).

 **OPMERKING:** Wanneer u aan deze instellingen wijzigingen aanbrengt, wordt het apparaat uit- en vervolgens weer ingeschakeld. Breng alleen wijzigingen aan wanneer het apparaat inactief is.

1. Druk op de knop [Instellingen](#)  (X451 Series) of raak deze aan (X551 Series) op het bedieningspaneel.
2. Druk op de menuoptie [Netwerk instellen](#) of raak deze aan.
3. Druk op de menuoptie [Geav. instell.](#) of raak deze aan.
4. Druk op het menu [Verbind.snelh.](#) of raak het aan.
5. Selecteer een van de volgende opties.

Instelling	Omschrijving
Automatisch	De afdrukserver zorgt zelf automatisch voor configuratie met de hoogste verbindingssnelheid en communicatiemodus die op het netwerk zijn toegestaan.
10 Half	10 megabytes per seconde (Mbps), half-duplexwerking
10 Full	10 Mbps, volledige duplexwerking.

Instelling	Omschrijving
100 Full	100 Mbps, volledige duplexwerking
100 Half	100 Mbps, half-duplexwerking

- Druk op de knop **OK** of raak deze aan. Het apparaat wordt uit- en weer ingeschakeld.

HP ePrint

Met HP ePrint kunt overal en altijd afdrukken, vanaf een mobiele telefoon, een laptop of elk andere mobiele apparaat. HP ePrint werkt met elk apparaat met e-mailondersteuning. Als u kunt e-mailen, kunt u afdrukken op een HP-product met ePrint. Ga voor meer informatie naar www.hpeprintcenter.com.



OPMERKING: Het product moet zijn verbonden met een netwerk en beschikken over een internetverbinding om HP ePrint te gebruiken.

HP ePrint is de standaardinstelling van het product. Volg deze procedure om het in te schakelen.

- Typ het IP-adres in de adresbalk van een webbrowswer om de geïntegreerde HP-webserver te openen.
- Klik op het tabblad **HP Web Services**.
- Selecteer de optie om Webservices in te schakelen.

Het apparaat op een draadloos netwerk aansluiten (alleen draadloze modellen)

Voordat u de apparaatsoftware installeert, controleert u of het apparaat niet via een ethernet-kabel met het netwerk is verbonden.

Als uw draadloze router Wi-Fi Protected Setup (WPS) niet ondersteunt, vraagt u uw systeembeheerder om de netwerkinstellingen voor uw draadloze router of voert u de volgende taken uit:

- Achterhaal de naam van het draadloze netwerk of de SSID (service set identifier).
- Bepaal het beveiligingswachtwoord of de coderingsleutel voor het draadloze netwerk.

Het apparaat met de wizard Draadloos instellen aansluiten op een draadloos netwerk (Officejet Pro X551)

Als uw draadloze router WiFi-Protected Setup (WPS) niet ondersteunt, kunt u deze methode gebruiken om het apparaat te installeren op een draadloos netwerk.

1. Raak in het beginscherm van het bedieningspaneel de knop **Instellingen**  aan.
2. Raak de knop **Netwerk** aan en vervolgens de knop **Wizard Draadl. netw. inst..**
3. Het apparaat controleert op beschikbare draadloze netwerken en voorziet in een lijst met netwerknamen (SSID's). Selecteer, indien beschikbaar, in de lijst de SSID voor uw draadloze router. Als de SSID voor uw draadloze router niet in de lijst staat, raakt u de knop **Voer SSID in.** aan. Wanneer naar het type netwerkbeveiliging wordt gevraagd, selecteert u de optie die uw draadloze router gebruikt. Er wordt een toetsenblok geopend op het bedieningspaneel.
4. Als uw draadloze router WPA-beveiliging gebruikt, voert u de wachtzin in met behulp van het toetsenblok.

Als uw draadloze router WEP-beveiliging gebruikt, voert u de sleutel in met behulp van het toetsenblok.

5. Raak de knop **OK** aan en wacht terwijl het apparaat verbinding met de draadloze router maakt. Het tot stand brengen van de draadloze verbinding kan enige tijd duren.

Het apparaat aansluiten op een draadloos netwerk met WPS

1. Druk op de knop **Draadloos**  (X451 Series) of raak deze aan (X551 Series) op het bedieningspaneel
2. Druk op de menuknop **Draadloos**.

3. Druk op de knop **Wi-Fi Protected Setup** en druk vervolgens op de knop **Doorgaan**.
4. Voer de installatie op een van de volgende manieren uit:
 - **Druktoets:** Selecteer de optie **Drukknop** en volg de instructies op het bedieningspaneel. Het tot stand brengen van de draadloze verbinding kan enige tijd duren.
 - **PIN:** Selecteer de optie **PIN** en volg de instructies op het bedieningspaneel. Het apparaat genereert een unieke pincode die u dient in te voeren in het instellingenscherf van de draadloze router. Het tot stand brengen van de draadloze verbinding kan enige tijd duren.



OPMERKING: Als deze methode niet werkt, probeert u verbinding te maken met de wizard Instellingen draadloze verbinding op het bedieningspaneel van het apparaat of via de methode met een USB-kabel.

Het apparaat met een USB-kabel aansluiten op een draadloos netwerk (alleen Officejet Pro X451)

Als uw draadloze router WiFi-Protected Setup (WPS) niet ondersteunt, kunt u deze methode gebruiken om het apparaat te verbinden met een draadloos netwerk. Het instellen van een draadloze verbinding is eenvoudiger wanneer u een USB-kabel gebruikt om de instellingen over te brengen. Als de installatie is voltooid, kunt u de USB-kabel loskoppelen en de draadloze verbinding gebruiken.

1. Plaats de software-cd in de cd-lade van de computer.
2. Volg de instructies op het scherm op. Selecteer de optie **Draadloos - sluit de printer aan op uw draadloze netwerk en internet**, wanneer u hierom wordt gevraagd. Sluit de USB-kabel aan op het apparaat wanneer u hierom wordt gevraagd.

⚠ VOORZICHTIG: Sluit de USB-kabel pas aan als u hierom wordt gevraagd.

3. Druk, wanneer de installatie is voltooid, een configuratiepagina af om te controleren of het apparaat een SSID-naam heeft.
4. Als de installatie is voltooid, kunt u de USB-kabel loskoppelen.

De software voor een draadloos apparaat installeren dat momenteel op het netwerk is aangesloten

Als het apparaat al een IP-adres op een draadloos netwerk heeft en u apparaatsoftware wilt installeren op een computer, dient u de volgende stappen uit te voeren.

1. Druk vanaf het bedieningspaneel een configuratiepagina af om het IP-adres van het apparaat te verkrijgen.
2. Installeer de software vanaf de cd.
3. Volg de instructies op het scherm op.
4. Selecteer wanneer u daarom wordt gevraagd de optie **Draadloos - sluit de printer aan op uw draadloze netwerk en internet**, en klik vervolgens op de knop **Volgende**.
5. Selecteer in de lijst met beschikbare printers de printer met het juiste IP-adres.

Verbind het product handmatig met een draadloos netwerk

Tijdens de eerste 120 minuten van de productset-up of na het opnieuw instellen van de standaardwaarden voor het netwerk van het product (zonder dat een netwerkkabel is aangesloten op het product), zal de draadloze radio van het product een draadloos set-upnetwerk voor het product uitzenden.

Dit netwerk heet "HP-Setup-xx-[productnaam]".



OPMERKING: De "xx" in de netwerknaam staan voor de laatste twee tekens van het MAC-adres van het product. De productnaam is HP Officejet Pro X451 MFP-serie of HP Officejet Pro X551 MFP-serie.

1. Maak via een draadloos product verbinding met het set-upnetwerk voor het apparaat.
2. Open een webbrowser terwijl u verbinding hebt met dit netwerk, en open HP Embedded Web Server (HP EWS) met het volgende IP-adres:
 - 192.168.223.1
3. Zoek de wizard Draadloos instellen in de EWS van het product op en volg de instructies op het scherm om handmatig verbinding te maken met het product.



OPMERKING: Het product gebruikt standaard Automatisch (DHCP).

4 Het apparaat verbinden met Windows

- [Ondersteunde besturingssystemen en printerstuurprogramma's voor Windows](#)
- [Selecteer de juiste printerdriver voor Windows](#)
- [Instellingen van de afdruktaak wijzigen voor Windows](#)
- [Het printerstuurprogramma verwijderen uit Windows](#)
- [Ondersteunde hulpprogramma's voor Windows](#)

Ondersteunde besturingssystemen en printerstuurprogramma's voor Windows

De volgende Windows-besturingssystemen worden door het product ondersteund:

Aanbevolen software-installatie

- Windows XP (32-bits, Service Pack 2 of hoger)
- Windows Vista (32-bits en 64-bits)
- Windows 7 (32-bits en 64-bits)
- Windows 8 (32-bits en 64-bits)

Alleen printerstuurprogramma's

- Windows 2003 Server (32-bits, Service Pack 3)
- Windows 2008 Server
- Windows 2008 Server R2

OPMERKING: Ondersteuning voor de installatie van Windows Server is alleen beschikbaar via de Enterprise-installatiemethode (opdrachtregel).

De volgende Windows-printerstuurprogramma's worden door het apparaat ondersteund:

- HP PCL 6 (dit is het standaardprinterstuurprogramma en bevindt zich op de cd)
- HP Universal Print Driver voor Windows Postscript
- HP Universal Print Driver voor PCL 5
- HP Universal Print Driver voor PCL 6

De printerdrivers hebben een online Help met aanwijzingen voor veelvoorkomende afdruktaken en een beschrijving van de knoppen, selectievakjes en vervolkeuzelijsten van de printerdriver.



OPMERKING: Zie www.hp.com/go/upd voor downloads van en meer informatie over de HD UDP Postscript-, PCL 5- en PCL 6-stuurprogramma's.

Selecteer de juiste printerdriver voor Windows

Printerstuurprogramma's bieden toegang tot productfuncties en zorgen ervoor dat de computer met het apparaat kan communiceren (via een printertaal).

HP PCL 6-stuurprogramma (Dit printerstuurprogramma staat op de cd van de doos en is ook beschikbaar op <http://www.hp.com/go/support>.)

- Wordt meegeleverd als de standaarddriver. Deze driver wordt automatisch geïnstalleerd tenzij u een andere driver selecteert.
- Aanbevolen voor alle Windows-omgevingen
- Biedt in het algemeen de beste snelheid, afdrukkwaliteit en ondersteuning voor apparaatfuncties voor de meeste gebruikers
- Ontwikkeld om samen te werken met de Windows Graphic Device Interface (GDI) voor optimale snelheid in Windows-omgevingen
- Mogelijk niet volledig compatibel met software van derden en aangepaste software op basis van PCL 5

HP UPD PS-stuurprogramma (Dit printerstuurprogramma kan worden gedownload via www.hp.com/go/upd)

- Aanbevolen voor afdrukken met programma's van Adobe® of met andere grafisch intensieve software
- Biedt ondersteuning voor afdrukken via postscript-emulatie en voor postscript flash-lettertypen

HP UPD PCL 5 (Dit printerstuurprogramma kan worden gedownload via www.hp.com/go/upd)

- Aanbevolen voor alle veelvoorkomende afdruktaken op een kantoor (Windows-omgevingen)
- Compatibel met eerdere PCL-versies en oudere HP Officejet-producten
- De beste keuze voor afdrukken via aangepaste softwareprogramma's of softwareprogramma's van derden
- De beste keuze wanneer u in verschillende omgevingen werkt, waarbij het product dient te worden ingesteld op PCL 5 (UNIX, Linux, mainframe)
- Ontworpen voor Windows-omgevingen in bedrijven om één driver te bieden die u voor meerdere printermodellen kunt gebruiken
- Aanbevolen wanneer u naar meerdere printermodellen kopieert vanaf een mobiele Windows-computer

HP UPD PCL 6 (Dit printerstuurprogramma kan worden gedownload via www.hp.com/go/upd)

- Aanbevolen voor afdrukken in Windows-omgevingen.
 - Biedt algemeen de beste snelheid, afdrukkwaliteit en printerfunctie-ondersteuning voor de meeste gebruikers
 - Ontwikkeld voor gebruik met Windows Graphic Device Interface (GDI) voor de beste snelheid in Windows-omgevingen
 - Is mogelijk niet volledig compatibel met op PCL5 gebaseerde oplossingen van derden of custom-oplossingen
-

HP Universal Print Driver (UPD)

De HP Universal Print Driver (UPD) voor Windows is een driver die rechtstreeks toegang biedt tot vrijwel elk HP Officejet-product, vanaf elke locatie, zonder afzonderlijke drivers te downloaden. De driver is gebaseerd op HP-printdrivertechnologie die zich in het verleden al heeft bewezen. Ook is de driver grondig getest en gebruikt in combinatie met veel verschillende softwareprogramma's. Het betreft een krachtige oplossing die gelijkmatig presteert.

De HP UPD communiceert rechtstreeks met elk HP-product, verzamelt configuratiegegevens en past vervolgens de gebruikersinterface aan om zo de unieke, beschikbare functies van het product weer te geven. De UPD schakelt automatisch functies in die voor het product beschikbaar zijn. Hierbij kunt u denken aan dubbelzijdig afdrukken, zodat u deze functies niet meer handmatig hoeft in te schakelen.

Ga naar www.hp.com/go/upd voor meer informatie.

Installatiemodi UPD

Traditionele modus

- Kies deze modus wanneer u de driver installeert voor één computer. Zie www.hp.com/go/upd.
- Wanneer deze in Traditionele modus is geïnstalleerd, werkt de UPD als een afzonderlijke printerdriver. De UPD werkt met een specifiek apparaat.
- Als u voor deze modus kiest, moet u de UPD voor elke computer en voor elk apparaat afzonderlijk installeren.

Dynamische modus

- Als u voor deze modus kiest, dient u de UPD van internet te downloaden. Zie www.hp.com/go/upd.
 - In de dynamische modus kunt u volstaan met de installatie van een enkele driver. U kunt apparaten van HP dan op elke locatie detecteren en daarmee afdrukken.
 - Gebruik deze modus als u de UPD installeert voor een werkgroep of om individuele gebruikers eenvoudig toegang te bieden tot een reeks printers.
-

Instellingen van de afdruktaak wijzigen voor Windows

Prioriteit van afdrukinstellingen

Wijzigingen die u in de afdrukinstellingen aanbrengt, hebben prioriteit afhankelijk van waar de wijzigingen zijn aangebracht:

 **OPMERKING:** Namen van opdrachten en dialoogvensters kunnen variëren afhankelijk van het programma dat u gebruikt. In beheerde omgevingen kunnen beheerders afdrukbeleidsregels en -beperkingen opleggen.

- **Dialoogvenster Pagina-instelling.** Het dialoogvenster wordt geopend wanneer u klikt op **Pagina-instelling** of een vergelijkbare opdracht in het menu **Bestand** van het programma waarin u werkt. Als u hier wijzigingen aanbrengt, worden alle gewijzigde instellingen ergens anders teniet gedaan.
- **Dialoogvenster Afdrukken:** klik op **Afdrukken, Afdrukinstellingen** of op een soortgelijke opdracht in het menu **Bestand** van het programma waar u in werkt om dit dialoogvenster te openen. De instellingen die u wijzigt in het dialoogvenster **Afdrukken** hebben een lagere prioriteit en hebben meestal geen invloed op de wijzigingen die u hebt aangebracht in het dialoogvenster **Pagina-instelling**.
- **Dialoogvenster Printereigenschappen (printerdriver):** Klik op **Eigenschappen** in het dialoogvenster **Afdrukken** om de printerdriver te openen. Instellingen die zijn gewijzigd in het dialoogvenster **Printereigenschappen** overschrijven doorgaans geen instellingen op andere locaties in de afdruksoftware, maar worden toegepast als er geen tegenstrijdige opdracht wordt verzonden bij een afdruktaak. U kunt de meeste afdrukinstellingen hier wijzigen.
- **Standaardinstellingen in de printerdriver.** Met de standaardinstellingen in de printerdriver worden de instellingen voor alle afdruktaken bepaald, *tenzij* de instellingen worden gewijzigd in een van de dialoogvensters **Pagina-instelling, Afdrukken** en **Eigenschappen voor printer**, zoals hierboven beschreven.
- **Instellingen op het bedieningspaneel van de printer.** De instellingen die op het bedieningspaneel worden gewijzigd, hebben een lagere prioriteit dan instellingen die elders worden gewijzigd.

De instellingen voor alle afdruktaken wijzigen totdat het softwareprogramma wordt gesloten

1. Klik in het menu **Bestand** van het softwareprogramma op **Afdrukken**.
2. Selecteer de driver en klik vervolgens op **Eigenschappen** of **Voorkeuren**.

De stappen kunnen variëren. Dit is de meeste voorkomende procedure.

De standaardinstellingen voor alle afdruktaken wijzigen

1. **Windows XP, Windows Server 2003 en Windows Server 2008 (te beginnen vanuit de standaardweergave van het menu Start):** klik op **Start** en vervolgens op **Printers en faxapparaten**.

Windows XP, Windows Server 2003 en Windows Server 2008 (te beginnen vanuit de klassieke weergave van het menu Start): klik op **Start, Instellingen** en vervolgens op **Printers**.

Windows Vista: klik op **Start, Configuratiescherm** en vervolgens in de categorie **Hardware en geluiden** op **Printer**.

Windows 7: Klik op **Start** en klik op **Apparaten en printers**.

2. Klik met de rechtermuisknop op het pictogram van de driver en selecteer vervolgens **Voorkeursinstellingen voor afdrukken**.

De configuratie-instellingen van het product wijzigen

1. **Windows XP, Windows Server 2003 en Windows Server 2008 (te beginnen vanuit de standaardweergave van het menu Start):** klik op **Start** en vervolgens op **Printers en faxapparaten**.

Windows XP, Windows Server 2003 en Windows Server 2008 (te beginnen vanuit de klassieke weergave van het menu Start): klik op **Start, Instellingen** en vervolgens op **Printers**.

Windows Vista: klik op **Start, Configuratiescherm** en vervolgens in de categorie **Hardware en geluiden** op **Printer**.

Windows 7: Klik op **Start** en klik op **Apparaten en printers**.

2. Klik met de rechtermuisknop op het driverpictogram en selecteer **Eigenschappen of Printereigenschappen**.
3. Klik op het tabblad **Apparaatinstellingen**.

Het printerstuurprogramma verwijderen uit Windows

Windows XP

1. Klik op **Start, Configuratiescherm** en vervolgens op **Software**.
2. Zoek en selecteer het apparaat in de lijst.
3. Klik op de knop **Wijzigen/verwijderen** om de software te verwijderen.

Windows Vista

1. Klik op **Start, Configuratiescherm** en vervolgens op **Programma's en onderdelen**.
2. Zoek en selecteer het apparaat in de lijst.
3. Selecteer de optie **Verwijderen/wijzigen**.

Windows 7

1. Klik op **Start** en **Configuratiescherm**. Klik vervolgens onder het kopje **Programma's** op **Een programma verwijderen**.
2. Zoek en selecteer het apparaat in de lijst.
3. Selecteer de optie **Verwijderen**.

Ondersteunde hulpprogramma's voor Windows

- HP Web Jetadmin
- Geïntegreerde webserver van HP
- HP ePrint
- HP Wireless Direct

5 Het product gebruiken op de Mac

- [Ondersteunde besturingssystemen en printerstuurprogramma's voor Mac](#)
- [Software voor Mac-computers](#)
- [Prioriteit voor afdrukinstellingen voor Mac](#)
- [Instellingen van de printerdriver wijzigen voor Mac](#)
- [Het printerstuurprogramma verwijderen uit Mac-besturingssystemen](#)
- [Ondersteunde hulpprogramma's voor Mac](#)
- [Problemen oplossen met Mac](#)

Ondersteunde besturingssystemen en printerstuurprogramma's voor Mac

De volgende Mac-besturingssystemen worden door het apparaat ondersteund:

- Mac OS X 10.6 en later



OPMERKING: Zie www.hp.com/support voor de nieuwste stuurprogramma's voor Mac.



OPMERKING: Voor Mac OS X 10.6 en hoger worden Mac-computers met een Intel Core-processor ondersteund.

Het installatieprogramma voor de HP Officejet-software bevat onder meer PPD-bestanden (PostScript® Printer Description), PDE's (Printer Dialog Extensions) en de HP Utility voor Mac OS X-computers. De PPD- en PDE-bestanden voor de HP-printer, in combinatie met de geïntegreerde Apple PostScript-printerstuurprogramma's, zorgen voor volledige afdrukfunctionaliteit en toegang tot specifieke HP-printerfuncties.

Software voor Mac-computers

HP Utility voor Mac

Gebruik de HP Utility om productfuncties in te stellen die niet beschikbaar zijn in de printerdriver.

U kunt gebruikmaken van de HP Utility als het product beschikt over een USB-kabel (Universal Serial Bus) of als het is aangesloten op een TCP/IP-netwerk.

HP Utility openen

Open de HP Utility op een van de volgende manieren:

- Klik in het dock op **HP Utility**.
- Klik bij **Programma's** op de Hewlett Packard-map en vervolgens op **HP Utility**.
- Klik op het tabblad **Utility** van het scherm **Opties en toebehoren** in **Afdrukken en faxen**.

Functies van HP Utility

Gebruik de software HP Utility om de volgende taken uit te voeren:

- Informatie verkrijgen over de status van benodigdheden.
- Informatie verkrijgen over het apparaat, zoals de firmwareversie en het serienummer.
- Een configuratiepagina afdrukken.
- Voor apparaten die op een IP-netwerk zijn aangesloten: netwerkinformatie verkrijgen en de geïntegreerde webserver van HP openen.
- De papiersoort en het papierformaat voor de lade configureren.
- Bestanden overbrengen van de computer naar het apparaat.
- De firmware van het apparaat bijwerken.

Prioriteit voor afdrukinstellingen voor Mac

Wijzigingen die u in de afdrukinstellingen aanbrengt, hebben prioriteit afhankelijk van waar de wijzigingen zijn aangebracht:



OPMERKING: Namen van opdrachten en dialoogvensters kunnen variëren afhankelijk van het programma dat u gebruikt.

- **Dialoogvenster Pagina-instelling:** klik op **Pagina-instelling** of op een vergelijkbare opdracht op het menu **Archief** van het programma waarin u werkt om dit dialoogvenster te openen. Instellingen die u hier wijzigt, kunnen instellingen die u ergens anders hebt gewijzigd vervangen.
- **Dialoogvenster Afdrukken.** Het dialoogvenster wordt geopend wanneer u klikt op **Afdrukken, Afdrukinstelling** of een vergelijkbare opdracht in het menu **Bestand** van het programma waarin u werkt. Instellingen die in het dialoogvenster **Afdrukken** worden gewijzigd hebben een lagere prioriteit en doen wijzigingen in het dialoogvenster **Pagina-instelling** *niet* teniet.
- **Standaardinstellingen in de printerdriver.** Met de standaardinstellingen in de printerdriver worden de instellingen voor alle afdruktaken bepaald, *tenzij* de instellingen worden gewijzigd in een van de dialoogvensters **Pagina-instelling, Afdrukken** en **Eigenschappen voor printer**, zoals hierboven beschreven.
- **Instellingen op het bedieningspaneel van de printer.** De instellingen die op het bedieningspaneel worden gewijzigd, hebben een lagere prioriteit dan instellingen die elders worden gewijzigd.

Instellingen van de printerdriver wijzigen voor Mac

De instellingen voor alle afdruktaken wijzigen totdat het softwareprogramma wordt gesloten

1. Klik in het menu **Bestand** op de knop **Afdrukken**.
2. Wijzig de gewenste instellingen in de verschillende menu's.

De standaardinstellingen voor alle afdruktaken wijzigen

1. Klik in het menu **Bestand** op de knop **Afdrukken**.
2. Wijzig de gewenste instellingen in de verschillende menu's.
3. Klik in het menu **Voorinstellingen** op de optie **Opslaan als...** en typ een naam voor de voorinstelling.

Deze instellingen worden in het menu **Voorinstellingen** opgeslagen. Als u de nieuwe instellingen wilt gebruiken, moet u de opgeslagen voorinstelling selecteren wanneer u een programma opent en wilt afdrukken.

De configuratie-instellingen van het product wijzigen

1. Klik in het menu Apple  op het menu **Systeemvoorkeuren** en klik vervolgens op het pictogram **Afdrukken en scannen**.
2. Selecteer het apparaat aan de linkerzijde van het scherm.
3. Klik op de knop **Opties en benodigdheden**.
4. Klik op het tabblad **Driver**.
5. Configureer de geïnstalleerde opties.

Het printerstuurprogramma verwijderen uit Mac-besturingssystemen

U moet beschikken over beheerdersrechten om de software te verwijderen.

1. Open **Systeemvoorkeuren**.
2. Selecteer **Afdrukken en scannen**.
3. Markeer het product.
4. Klik op het minteken (-) om de afdrukwachtrij te verwijderen.

Ondersteunde hulpprogramma's voor Mac

Geïntegreerde webserver van HP

Dit apparaat is uitgerust met de geïntegreerde webserver van HP, die toegang geeft tot informatie over de activiteiten van het apparaat en het netwerk. Roep de geïntegreerde webserver van HP op vanuit de HP Utility. Open het menu **Printerinstellingen** en selecteer vervolgens de optie **Aanvullende instellingen**.

U kunt de geïntegreerde webserver van HP ook oproepen via de webbrowser Safari:

1. Selecteer het paginapictogram aan de linkerkant van de Safari-werkbalk.
2. Klik op het Bonjour-logo.
3. Dubbelklik op dit apparaat in de lijst met printers. De geïntegreerde webserver van HP wordt geopend.

Als u de geïntegreerde webserver van HP vanuit een andere webbrowser wilt openen, typt u het IP-adres van het apparaat in het adresveld van de browser.

De geïntegreerde webserver van HP kan ook worden opgeroepen via het menu **Systeemvoorkeuren**. Klik op **Systeemvoorkeuren**, klik op **Afdrukken en scannen**, selecteer de naam van uw apparaat, klik op **Opties en toebehoren**, klik op **Algemeen** en klik op **Printerwebpagina weergeven**.

Problemen oplossen met Mac

Raadpleeg [Problemen met de productsoftware oplossen in Mac op pagina 171](#) voor informatie over het oplossen van problemen met een Mac.

6 Papier en afdruk materiaal

- [Papiergebruik begrijpen](#)
- [De printerdriver aanpassen aan de papiersoort en het papierformaat in Windows](#)
- [Ondersteunde papierformaten](#)
- [Ondersteunde papiersoorten en ladecapaciteit](#)
- [Papierladen vullen](#)
- [Laden configureren](#)

Papiergebruik begrijpen

HP Officejet-inkt voor zakelijk gebruik zijn speciaal ontworpen voor gebruik met HP-printkoppen. De unieke inksamenstellingen helpen om de levensduur van de printkoppen te verlengen en verbeteren de betrouwbaarheid. In combinatie met ColorLok®-papier biedt deze inkt een kleurenafdruk van laserniveau die snel opgedroogd en klaar voor distributie is.

Dit apparaat ondersteunt verschillende soorten papier en afdrumaterialen. Papier of afdrumateriaal dat niet aan de volgende richtlijnen voldoet, kan een slechte afdrumkwaliteit, meer papierstoringen en vroegtijdige slijtage van het apparaat tot gevolg hebben.

Het is mogelijk dat papier aan al deze richtlijnen voldoet en u toch niet tevreden bent over de afdrumkwaliteit. Dit kan een gevolg zijn van het onjuist gebruik van het materiaal, een onaanvaardbaar temperatuur- en/of vochtigheidsniveau of van andere omstandigheden waarop Hewlett-Packard geen invloed heeft.

⚠ VOORZICHTIG: Het gebruik van papier of afdrumateriaal dat niet voldoet aan de specificaties van Hewlett-Packard kan problemen met het product veroorzaken waardoor reparatie noodzakelijk is. Deze reparatie valt niet onder de garantie- of serviceovereenkomsten van Hewlett-Packard.

- Gebruik voor de beste resultaten alleen papier en afdrumateriaal van HP dat is ontworpen voor inkjetprinters of multifunctioneel gebruik.
- Gebruik papier of afdrumateriaal dat is gemaakt voor inkjetprinters.
- Hewlett-Packard Company kan geen aanbevelingen doen voor het gebruik van andere merken afdrumateriaal omdat HP geen invloed heeft op de kwaliteit hiervan.

📝 OPMERKING: Op basis van interne tests met verschillende soorten normaal papier raadt HP aan om papier met het ColorLok®-logo te gebruiken voor dit product. Ga naar www.hp.com/go/printpermanence voor meer informatie.



Volg deze richtlijnen voor een optimaal resultaat wanneer u speciaal papier of afdrumateriaal gebruikt. Stel het papier type en -formaat in de printerdriver in voor het beste resultaat.

Materiaalsoort	Doen	Niet doen
Enveloppen	<ul style="list-style-type: none">• Bewaar de enveloppen plat.• Zorg dat de naden helemaal doorlopen tot de hoek van de envelop.	<ul style="list-style-type: none">• Gebruik geen enveloppen die gekreukeld, ingekeept, aan elkaar kleven of anderszins beschadigd zijn.• Gebruik geen enveloppen met klemmen, binddraad, vensters of met reliëfopdruk.

Materiaal­soort	Doen	Niet doen
Etiketten	<ul style="list-style-type: none"> • Gebruik alleen etiketbladen waarvan het beschermblad niet zichtbaar is tussen de etiketten. • Gebruik etiketten die plat liggen. • Gebruik alleen volle vellen etiketten. 	<ul style="list-style-type: none"> • Gebruik geen etiketten met kreukels of lucht­bellen of die zijn beschadigd. • Druk geen vellen etiketten die niet volledig zijn.
Briefpapier of voorbedrukte formulieren	<ul style="list-style-type: none"> • Gebruik uitsluitend briefpapier of formulieren die zijn goedgekeurd voor gebruik in inkjetprinters. 	<ul style="list-style-type: none"> • Gebruik geen briefpapier met reliëf of metaalachtig briefpapier.
Zwaar papier	<ul style="list-style-type: none"> • Gebruik alleen dik papier dat is goedgekeurd voor inkjetprinters en voldoet aan de gewichtsspecificaties voor dit product. 	<ul style="list-style-type: none"> • Gebruik geen papier dat zwaarder is dan de aanbevolen specificaties voor afdruk­materiaal voor dit product, tenzij het HP-papier is dat is goedgekeurd voor gebruik in dit product.
Glanzend papier of papier met een coating	<ul style="list-style-type: none"> • Gebruik alleen glanzend of gecoat papier dat is goedgekeurd voor inkjetprinters. 	<ul style="list-style-type: none"> • Gebruik geen glanzend of gecoat papier dat is ontworpen voor laserprinters.

De printerdriver aanpassen aan de papiersoort en het papierformaat in Windows

1. Klik in het menu **Bestand** van het softwareprogramma op **Afdrukken**.
2. Selecteer het apparaat en klik vervolgens op **Eigenschappen** of **Voorkeuren**.
3. Klik op het tabblad **Papier/Kwaliteit**.
4. Selecteer een papierformaat in de vervolgkeuzelijst **Papierformaat**.
5. Selecteer een papiersoort in de vervolgkeuzelijst **Papiersoort**.
6. Klik op de knop **OK**.

Ondersteunde papierformaten



OPMERKING: Om de beste afdrukresultaten te verkrijgen, selecteert u het gepaste papierformaat en -type in de printerdriver voordat u begint af te drukken.

Tabel 6-1 Ondersteunde formaten voor papier en afdruk materiaal

Formaat	Afmetingen	Lade 1	Lade 2	Lade 3	Automatisch dubbelzijdig afdrukken (duplex)
Letter	216 x 279 mm	✓	✓	✓	✓
Oficio 8,5 x 13	8,5 x 13 inch	✓		✓	✓
Oficio 216x340 mm	216 x 340 mm	✓		✓	✓
Legal	216 x 356 mm	✓		✓	✓
A4	210 x 297 mm	✓	✓	✓	✓
Executive	184 x 267 mm	✓	✓	✓	✓
Statement	140 by 216 mm	✓	✓	✓	
A5	148 x 210 mm	✓	✓	✓	
A6	105 x 148, mm	✓			
B5 (JIS)	182 x 257 mm	✓	✓	✓	✓
B6 (JIS)	128x182mm	✓			

Tabel 6-1 Ondersteunde formaten voor papier en afdrukmetaal (vervolg)

Formaat	Afmelingen	Lade 1	Lade 2	Lade 3	Automatisch dubbelzijdig afdrucken (duplex)
16K	184 x 260 mm				
	195 x 270 mm	✓	✓	✓	
	197 x 273 mm				
Aangep.	Minimaal: 3 x 5 inch Maximaal: 8,5 tot 14 inch	Breedte: 3 tot 8,5 inch Lengte: 5 tot 14 inch	Breedte: 4 tot 8,5 inch Lengte: 8,27 tot 11,7 inch	Breedte: 4 tot 8,5 inch Lengte: 8,27 tot 14 inch	

Tabel 6-2 Ondersteunde enveloppen

Formaat	Afmelingen	Lade 1	Lade 2	Lade 3	Automatisch dubbelzijdig afdrucken (duplex)
Envelop #10	105 x 241 mm	✓	✓		
Envelop DL	110 x 220 mm	✓	✓		
Envelop C5	162 x 229 mm	✓	✓		
Envelop B5	176 x 250 mm	✓	✓		
C6-envelop	114 x 162 mm	✓			
Envelop Monarch	98 x 191 mm	✓			
Japanse envelop Chou nr. 3	120 x 235 mm	✓	✓		
Japanse envelop Chou nr. 4	90 x 205 mm	✓			

Tabel 6-3 Ondersteunde kaarten

Grootte	Afmelingen	Lade 1	Lade 2	Lade 3	Automatisch dubbelzijdig afdrucken (duplex)
3x5	76,2 x 127 mm	✓			
4x6	102 x 152 mm	✓			
5x8	127 x 203 mm	✓			

Tabel 6-3 Ondersteunde kaarten (vervolg)

Grootte	Afmetingen	Lade 1	Lade 2	Lade 3	Automatisch dubbelzijdig afdrukken (duplex)
A6	105 x 148,5 mm	✓			
Japanse briefkaart	100 x 148 mm	✓			
Dubbele Japanse briefkaart gedraaid	148 x 200 mm	✓			

Tabel 6-4 Ondersteund fotoafdruk materiaal

Grootte	Afmetingen	Lade 1	Lade 2	Lade 3	Automatisch dubbelzijdig afdrukken (duplex)
4x6	102 x 152 mm	✓			
10x15 cm	100 x 150 mm	✓			
L	89 x 127 mm	✓			
5x7- fotoafdruk materiaal (5 x 7 in no-tabs)	127 x 178 mm	✓			
Fotoafdruk materiaal (Letter & A4)		✓	✓	✓	
Japanse briefkaart	100 x 148 mm	✓			
Aangepast	Minimaal: 3 tot 5 inch Maximaal: 8,5 tot 14 inch	Breedte: 3 tot 8,5 inch Lengte: 5 tot 14 inch	Breedte: 4 tot 8,5 inch Lengte: 8,27 tot 11,7 inch	Breedte: 4 tot 8,5 inch Lengte: 8,27 tot 14 inch	

Tabel 6-5 Ander ondersteund afdruk materiaal

Grootte	Afmetingen	Lade 1	Lade 2	Lade 3	Automatisch dubbelzijdig afdrukken (duplex)
Etiketten (Letter en A4)		✓	✓	✓	

Ondersteunde papiersoorten en ladecapaciteit

Tabel 6-6 Lade 1 (multifunctioneel) aan linkerzijde van het apparaat

Papiersoort	Gewicht	Capaciteit ¹	Afdrukstand papier
Elke dag:	60 tot 175 g/m ² 16 tot 47 lb	Maximaal 50 vellen	Plaats de te bedrukken zijde met de afdrukszijde naar beneden en de bovenrand aan de voorkant van de lade
<ul style="list-style-type: none"> • Niet opgegeven en normaal • HP EcoSMART Lite • Licht 60-74 gr. • Gemiddeld 85-95 gr. • Middelzwaar 96-110 gr. • Zwaar 111-130 gr. • HP Premium Presentation, mat 120 gr • Extra zwaar 131-175 gr. 			
<ul style="list-style-type: none"> • HP Brochure, mat 180 gr • HP Brochure, glanzend 180 gr. • Karton 176-220 gr. • HP Cover mat 200 gr. • HP Advanced Photo Papers 	Max. 220 g/m ² (58 lb) ¹	Maximaal 25 vellen	plaats de te bedrukken zijde met de afdrukszijde naar boven en de bovenrand aan de achterkant van de lade.
<ul style="list-style-type: none"> • Envelop • Zware envelop • Etiketten 		Maximaal 7 enveloppen of etiketten	Plaats de te bedrukken zijde met de afdrukszijde naar boven, met de bovenrand richting het apparaat

¹ De capaciteit is afhankelijk van het gewicht en de dikte van het papier, en van de omgevingsomstandigheden.

Tabel 6-7 Lade 2 (primaire lade) en lade 3 (accessoire)

Papiersoort	Gewicht	Capaciteit ¹	Afdrukstand papier
<ul style="list-style-type: none"> Niet opgegeven en normaal HP EcoSMART Lite Licht 60-74 gr. Gemiddeld 85-95 gr. Middelzwaar 96-110 gr. Zwaar 111-130 gr. HP Premium Presentation, mat 120 gr Extra zwaar 131-175 gr. 	60 tot 175 g/m ² 16 tot 47 lb	Maximaal 500 vellen	Plaats de te bedrukken zijde met de afdrukszijde naar boven en de bovenrand aan de voorkant van de lade
<ul style="list-style-type: none"> HP Brochure, mat 180 gr HP Brochure, glanzend 180 gr. Karton 176-220 gr. HP Cover mat 200 gr. HP Advanced Photo Papers 	Max. 220 g/m ² (58 lb) ¹	Maximaal 100 vellen	plaats de te bedrukken zijde met de afdrukszijde naar boven en de bovenrand aan de achterkant van de lade.
<ul style="list-style-type: none"> Envelop Zware envelop Etiketten 		Maximaal 30 enveloppen of etiketten OPMERKING: Lade 3 biedt geen ondersteuning voor het afdrukken van enveloppen.	Plaats de te bedrukken zijde met de afdrukszijde naar boven, met de bovenrand richting het apparaat

¹ De capaciteit is afhankelijk van het gewicht en de dikte van het papier, en van de omgevingsomstandigheden.

Papierladen vullen

Lade 1 vullen (multifunctionele lade aan de linkerkant van het product)

1. Open lade 1.

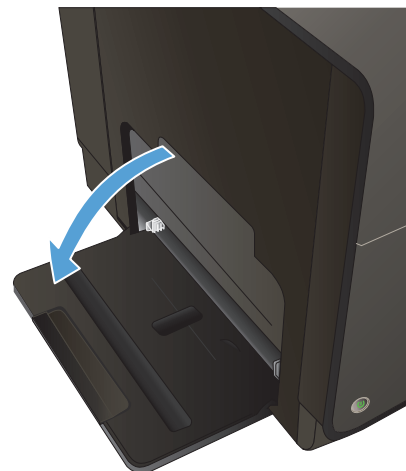

2. Trek het ladeverlengstuk naar buiten.

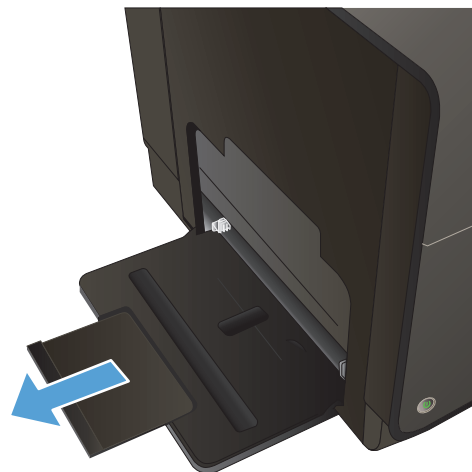

3. Schuif de papiergeleiders volledig naar buiten en plaats de stapel papier in lade 1. Stel de papiergeleiders in op het papierformaat.

OPMERKING: Plaats het papier in de lade met de te bedrukken zijde omlaag en de bovenrand van het papier aan de voorkant van de lade.

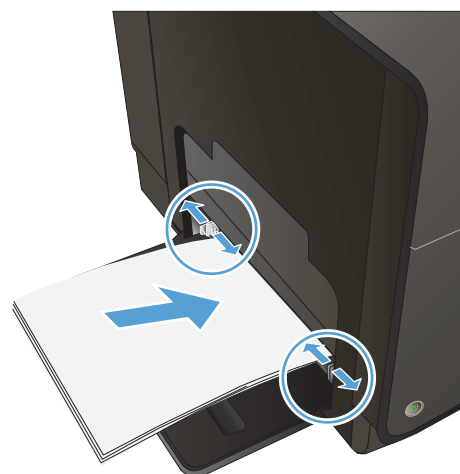

Lade 2 of de optionele lade 3 vullen

1. Trek de lade uit het apparaat.



2. Schuif de papierlengte- en breedtegeleiders naar de zijden van de lade toe.

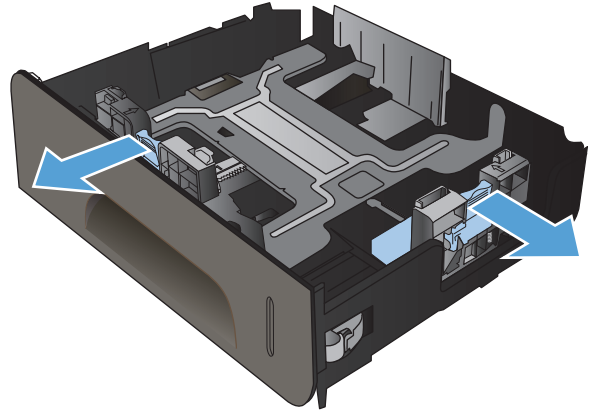

3. Plaats het papier in de lade en zorg ervoor dat de vellen in alle vier de hoeken plat liggen. Schuif de papierbreedtegeleiders aan de zijkant tegen de markeringen voor de papiergrootte aan de onderkant van de lade. Schuif de papierlengtegeleider aan de voorzijde tegen de papierstapel, zodat de stapel tegen de achterkant van de lade wordt gedrukt.

OPMERKING: Plaats het papier in de lade met de te bedrukken zijde omhoog.

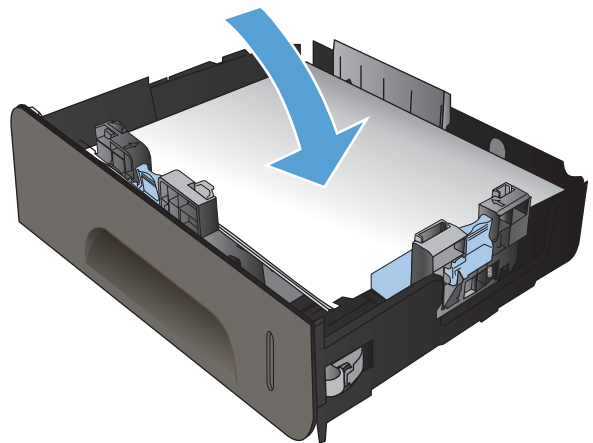

4. Duw het papier naar beneden om ervoor te zorgen dat de stapel zich onder de lipjes (aan de zijkanten van de lade) bevindt die de maximale hoogte aangeven.

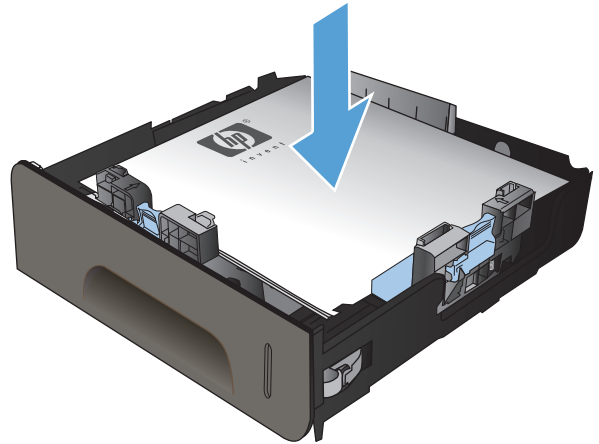

5. Schuif de lade terug in het product.

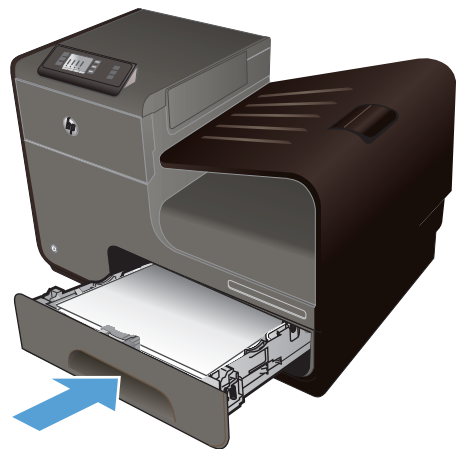

Laden configureren

Het apparaat haalt standaard papier uit lade 2. Als lade 2 leeg is, haalt het apparaat papier uit lade 1 of lade 3 indien deze is geplaatst. Wanneer u een lade van dit apparaat configureert, worden de snelheidsinstellingen gewijzigd voor de beste afdrukresultaten met de gebruikte papiersoort. Als u speciaal papier voor alle of bijna alle afdruktaken op dit apparaat gebruikt, wijzig dan deze instelling voor de standaardlade.

In de volgende tabel vindt u verschillende manieren waarop u de lade-instellingen aan uw afdrukwensen kunt aanpassen.

Papierverbruik	Het apparaat configureren	Afdrukken
Vul lade 1 en nog een andere lade met dezelfde soort papier en laat het apparaat papier uit de ene lade gebruiken wanneer de andere lade leeg is.	Plaats papier in lade 1. Configuratie is niet nodig indien de standaardinstellingen voor het formaat en de papiersoort niet zijn gewijzigd.	Druk de taak af vanuit het softwareprogramma.
Af en toe speciaal papier, zoals zwaar papier of briefhoofdpapier, gebruiken uit een lade waarin normaal gesproken standaardpapier is geplaatst.	Plaats speciaal papier in lade 1.	Kies voor u de taak afdrukt in het afdrukdialoogvenster van het softwareprogramma de papiersoort die overeenkomt met het in de lade geplaatste speciale papier. Selecteer lade 1 als de papierbron in het tabblad Papier/Kwaliteit (Windows) of het menu Papierinvoer (Mac).
Regelmatig speciaal papier, zoals zwaar papier of briefhoofdpapier, gebruiken vanuit één lade.	Plaats speciaal papier in lade 1 en configureer de lade voor de papiersoort.	Kies voor u de taak afdrukt in het afdrukdialoogvenster van het softwareprogramma de papiersoort die overeenkomt met het in de lade geplaatste speciale papier. Selecteer lade 1 als de papierbron in het tabblad Papier/Kwaliteit (Windows) of het menu Papierinvoer (Mac).

Laden configureren

1. Controleer of het apparaat aan staat.
2. Voer een van de volgende taken uit:
 - **Bedieningspaneel:** Selecteer door middel van aanraken (X451 Series) of indrukken (X551 Series) achtereenvolgens de opties [Instellingen](#)  [Papierverwerking](#) en [Papierselectie](#). Selecteer de lade die u wilt configureren.
 - **Geïntegreerde webserver:** klik op het tabblad **Instellingen** en klik vervolgens in het linkerdeelvenster op **Papierinstellingen**. Selecteer een **Standaardmediumgrootte** en een **Standaardmediumtype** voor elke la.
3. Druk op **OK** of klik op **Toepassen**.

7 Inktcartridges

De informatie in dit document kan zonder voorafgaande kennisgeving worden gewijzigd. Ga voor de meest recente versie van de gebruikershandleiding naar www.hp.com/support/ojpx451 of www.hp.com/support/ojpx551.

- [Informatie over inktcartridges](#)
- [Afbeeldingen van benodigdheden](#)
- [Inktcartridges beheren](#)
- [Instructies voor vervanging](#)
- [Problemen met toebehoren oplossen](#)

Informatie over inktcartridges

Kleur	Cartridgenummer	Nummer
Zwarte inktcartridge met standaardcapaciteit	HP 970	CN621A
Zwarte inktcartridge met hoge capaciteit	HP 970XL	CN625A
Cyaan inktcartridge met standaardcapaciteit	HP 971	CN622A
Cyaan inktcartridge met hoge capaciteit	HP 971XL	CN626A
Gele inktcartridge met standaardcapaciteit	HP 971	CN624A
Gele inktcartridge met hoge capaciteit	HP 971XL	CN628A
Magenta inktcartridge met standaardcapaciteit	HP 971	CN623A
Magenta inktcartridge met hoge capaciteit	HP 971XL	CN627A

Toegankelijkheid: U kunt de inktcartridge met één hand installeren en verwijderen.

Milieuvriendelijke functies: Recycle uw inktcartridges met behulp van het HP Planet Partners-programma voor retournering en recycling.

Meer informatie over benodigdheden vindt u op www.hp.com/go/learnaboutesupplies.

Afbeeldingen van benodigheden

Afbeelding van inktcartridge



-
- | | |
|---|--|
| 1 | Metalen connector en inkspuitmond. Niet aanraken. Vingerafdrukken kunnen toevoerfoutberichten veroorzaken. Stof kan ook toevoerfoutberichten veroorzaken. Laat inktcartridges niet langere tijd buiten het apparaat. |
|---|--|
-

Inkcartridges beheren

Als u de inkcartridge correct gebruikt, bewaart en controleert, kan dit de hoge kwaliteit van de afdrucken waarborgen.

Instellingen voor inkcartridges wijzigen

Afdrukken wanneer een inkcartridge het einde van de geschatte levensduur heeft bereikt

Meldingen met betrekking tot onderdelen worden weergegeven op het bedieningspaneel van het apparaat.

- Een bericht **<Onderdeel> bijna leeg** (waarbij met <onderdeel> een cartridge wordt bedoeld) wordt weergegeven wanneer een inkcartridge het einde van de geschatte levensduur bijna heeft bereikt en er een vervangende cartridge moet worden klaargelegd.
- Het bericht **<Onderdeel> bijna helemaal leeg** wordt weergegeven wanneer de inkcartridge het einde van de geschatte levensduur heeft bereikt.
- Het bericht **<Onderdeel> heeft geen inkt meer** wordt weergegeven wanneer de inkcartridge leeg is.

De instellingen voor Waarsch.niv. weinig inkt via het bedieningspaneel wijzigen

U kunt de standaardinstellingen op elk gewenst moment in- of uitschakelen en u hoeft deze niet opnieuw in te schakelen wanneer u een nieuwe inkcartridge installeert.

1. Druk op de knop **Instellingen**  (X451 Series) of raak deze aan (X551 Series) op het beginscherm van het bedieningspaneel.
2. Druk op het menu **Apparaat instellen** of raak het aan.
3. Druk op de menuoptie **Waarsch.niv. weinig inkt** of raak deze aan.
4. Selecteer een van de volgende opties voor elk onderdeel:
 - Selecteer **Automatisch** om de standaardwaarschuwing voor weinig inkt te behouden.
 - Selecteer een vulpercentage om het inktniveau te kiezen waarbij een waarschuwing voor weinig inkt wordt weergegeven.

Afdrukken met modus Kantoor Algemeen

Met de modus Kantoor Algemeen wordt aanmerkelijk minder inkt verbruikt, waardoor de levensduur van de cartridge wordt verlengd.

1. Kies **Afdrukken** in het menu **Bestand** van het softwareprogramma.
2. Selecteer het apparaat en klik op de knop **Eigenschappen** of **Voorkeuren**.

3. Klik op het tabblad **Papier/Kwaliteit**.
4. Selecteer **Kantoor Algemeen** in de vervolgkeuzelijst **Afdrukkwaliteit**.

Toebehoren bewaren en recylen

Benodigheden recylen

Ga naar hp.com/recycle voor volledige recycle-informatie en om gefrankeerde verzendlabels, enveloppen of dozen te bestellen.

Inkcartridges bewaren

Verwijder de inkcartridge pas uit de verpakking wanneer u klaar bent om deze te gaan gebruiken.

Beleid van HP ten aanzien van inkcartridges die niet van HP zijn

Hewlett-Packard Company raadt het gebruik af van nieuwe of opnieuw gevulde inkcartridges die niet afkomstig zijn van HP.

 **OPMERKING:** Beschadigingen door een printcartridge die niet van HP is, vallen niet onder de garantie en serviceovereenkomsten van HP.

Anti-namaakwebsite van HP

Ga naar www.hp.com/go/anticounterfeit wanneer u een printcartridge van HP hebt geïnstalleerd en er een melding op het bedieningspaneel verschijnt dat de cartridge al gebruikt of een namaakproduct is. HP zal u helpen stappen te ondernemen om het probleem op te lossen.

In de volgende gevallen heeft u mogelijk te maken met een niet-originele HP-inkcartridge:

- Op de statuspagina voor benodigheden wordt aangegeven dat een gebruikt artikel of namaakartikel is geïnstalleerd.
- U ondervindt een groot aantal problemen bij het gebruik van de inkcartridge.
- De cartridge ziet er anders uit dan gebruikelijk (de verpakking is bijvoorbeeld anders dan die van HP).

Instructies voor vervanging

De inktcartridges vervangen

Het product gebruikt vier kleuren en heeft voor elke kleur een afzonderlijke inktcartridge: geel (Y), cyaan (C), magenta (M) en zwart (K).

1. Open de klep van de inktcartridges.



2. Druk de oude inktcartridge naar binnen om deze te ontgrendelen.

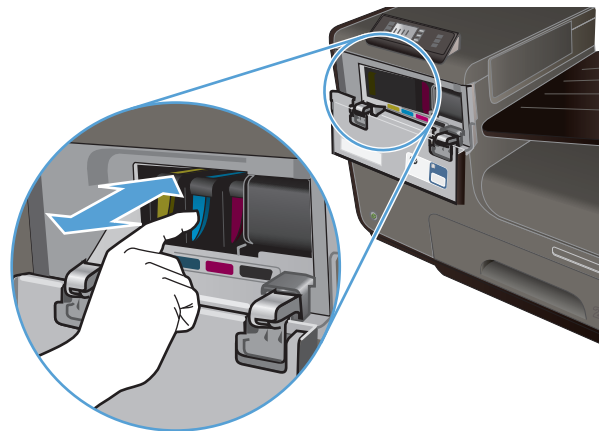

3. Pak de rand van de oude inktcartridge vast en trek de cartridge er recht uit.

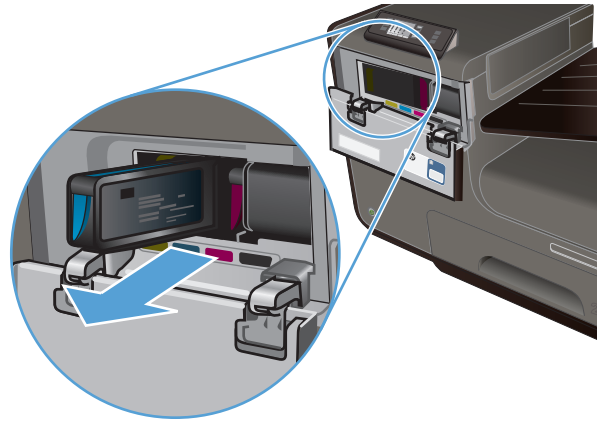

4. Haal de nieuwe inktcartridge uit de verpakking.

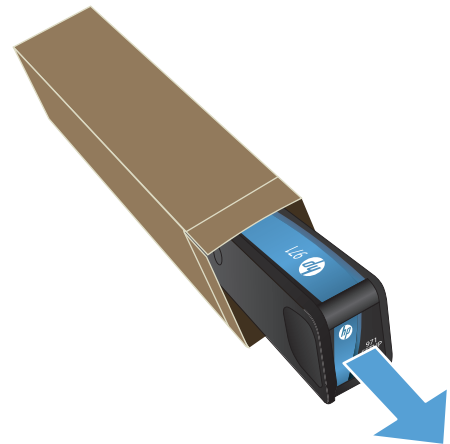

5. Raak de metalen connector op de inktcartridge niet aan. Vingerafdrukken op de connector kunnen problemen met de afdrukkwaliteit veroorzaken.



6. Plaats de nieuwe inktcartridge in het product.

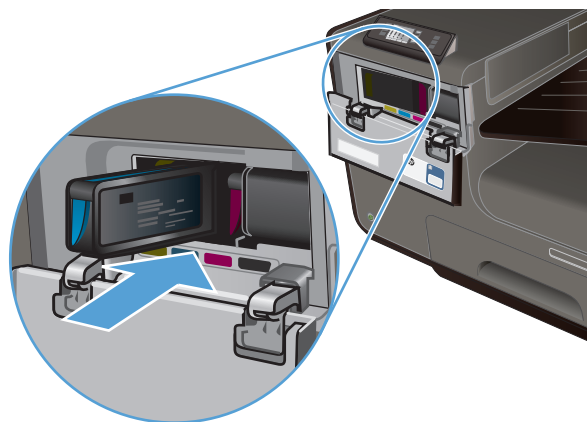

7. Sluit de klep van de inktcartridges.



8. Plaats de oude inktcartridge in de doos en raadpleeg de recycle-instructies van HP op <http://www.hp.com/recycle>.

Problemen met toebehoren oplossen

De inktcartridges controleren

Als u problemen met de afdrukkwaliteit ondervindt, raadpleegt u [De afdrukkwaliteit verbeteren op pagina 150](#).



OPMERKING: Als u de afdrukinstelling Kantoor Algemeen gebruikt, kan de afdruk erg licht zijn.

Wanneer u hebt vastgesteld dat een inktcartridge vervangen moet worden, kijkt u op de cartridge of drukt u de statuspagina voor toebehoren af om het onderdeelnummer voor de correcte originele inktcartridge van HP te achterhalen.

Nagevulde of gereviseerde inktcartridges

Hewlett-Packard Company kan het gebruik van benodigdheden die niet door HP zijn vervaardigd (nieuw of opnieuw gevuld), niet aanbevelen. Aangezien dit geen producten van HP zijn, heeft het bedrijf geen invloed op het ontwerp en de kwaliteit. Als u een opnieuw gevulde of vervaardigde inktcartridge gebruikt en niet tevreden bent over de afdrukkwaliteit, vervang de cartridge dan door een originele HP-cartridge.



OPMERKING: Als u een inktcartridge die niet van HP is, vervangt door een originele HP-inktkartridge, kan de printkop nog steeds niet-HP-inkt bevatten tot de inkt op is en de inkt van de zojuist geïnstalleerde, originele HP-inktkartridge wordt gebruikt.

Het Afdrukkwaliteitsrapport interpreteren

1. Druk op de knop [Instellingen](#)  (X451 Series) of raak deze aan (X551 Series) op het bedieningspaneel.
2. Druk op de menuoptie [Rapporten afdrukken](#) of raak deze aan.
3. Druk op het item [Afdrukkwaliteitsrapport](#) of raak het aan om het af te drukken.
4. Volg de instructies die op de afgedrukte pagina staan.

Deze pagina bevat vijf gekleurde banen die in vier groepen zijn ingedeeld, zoals in de onderstaande afbeelding is weergegeven. Door elke groep te onderzoeken, kunt u het probleem isoleren en bepalen welke inktkleur het probleem veroorzaakt.

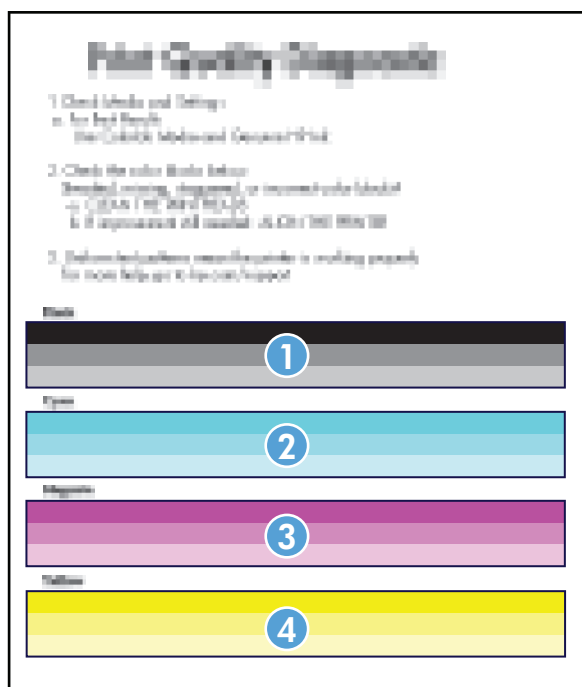

Gebied	Inkcartridge
1	Zwart
2	Cyaan
3	Magenta
4	Geel

- Reinig de printkop als er stippels of strepen in een of meer groepen worden weergegeven. Neem contact op met HP als het probleem hiermee niet wordt verholpen.
- Als er strepen in meerdere kleurenbanen voorkomen, reinigt u de printkoppen nogmaals om te zien of het probleem hiermee wordt opgelost. Als dit niet het geval is, neemt u contact op met HP. Waarschijnlijk wordt het probleem dan niet veroorzaakt door de inkcartridge.

Berichten op het bedieningspaneel over toebehoren interpreteren

Geen HP-inkcartridges geïnstalleerd

Omschrijving

Dit is alleen een melding en er is geen actie vereist.

Aanbevolen actie

SETUP-cartridges gebruiken

Omschrijving

De SETUP-cartridges zijn verwijderd voordat de apparaatinitialisatie is voltooid.

Aanbevolen actie

Gebruik de SETUP-cartridges bij uw apparaat voor productinitialisatie.

Gebruik geen SETUP-cartridges.

Omschrijving

SETUP-cartridges kunnen niet worden gebruikt nadat het apparaat is geïntialiseerd.

Aanbevolen actie

Verwijder de cartridges en installeer niet-SETUP-cartridges.

<Kleur> heeft geen inkt meer

Omschrijving

De levensduur van de inktcartridge is verstreken en het apparaat drukt niet langer af.

Aanbevolen actie

Vervang de inktcartridge.

<Kleur> incompatibel

Omschrijving

U hebt een inktcartridge geïnstalleerd die bestemd is voor gebruik in een ander HP-apparaat. Het apparaat werkt NIET als deze printcartridge is geïnstalleerd.

Aanbevolen actie

Installeer de juiste inktcartridge voor dit apparaat.

Cartridge <kleur> bijna helemaal leeg

Omschrijving

Het einde van de levensduur van de inktcartridge is bereikt.

Aanbevolen actie

Zorg dat u een vervangende inktcartridge bij de hand houdt.

Cartridge <kleur> bijna leeg

Omschrijving

Het einde van de levensduur van de inktcartridge nadert.

Aanbevolen actie

U kunt doorgaan met afdrukken, maar het is verstandig een vervangend onderdeel achter de hand te hebben.

Gebruikte [kleuren]cartridge geïnstalleerd, druk op OK om te accepteren

Omschrijving

Een gebruikte maar originele HP-kleureninkcartridge is geïnstalleerd of verplaatst.

Aanbevolen actie

U hebt een gebruikte maar originele HP-cartridge geïnstalleerd. Er is geen actie nodig.

Installeer [kleur] cartridge

Omschrijving

Dit bericht wordt mogelijk weergegeven tijdens de eerste set-up van het product en mogelijk ook daarna.

Als dit bericht tijdens de eerste set-up wordt weergegeven, is de klep van een van de kleurencartridges niet gesloten. Het apparaat drukt niet af als er een cartridge ontbreekt.

Als dit bericht na de eerste set-up van het apparaat wordt weergegeven, ontbreekt de cartridge of is de cartridge beschadigd.

Aanbevolen actie

Installeer of vervang de aangegeven kleurencartridge.

Namaak of gebruikte <kleur> cartridge geïnstalleerd

Omschrijving

De originele HP-inkt in deze cartridge is op.

Aanbevolen actie

Klik op OK om door te gaan met afdrukken of vervang de cartridge door een originele HP-cartridge.

Origineel HP-artikel geïnstalleerd

Omschrijving

Er is een origineel HP-onderdeel geïnstalleerd.

Aanbevolen actie

Geen actie nodig.

8 Afdrukken

- [Afdruktaken \(Windows\)](#)
- [Afdruktaken \(Mac\)](#)
- [Aanvullende afdruktaken \(Windows\)](#)
- [Aanvullende afdruktaken \(Mac OS X\)](#)
- [HP ePrint gebruiken](#)
- [De HP ePrint Mobile-driver gebruiken](#)
- [AirPrint](#)
- [De printer verbinden met HP Wireless Direct](#)
- [Afdrukken via USB-station met Plug-en-print](#)

Afdruktaken (Windows)

De manier om het afdrukdialoogvenster van een programma te openen, kan afwijken. In de volgende procedures is een veelvoorkomende manier gebruikt. Sommige programma's hebben geen menu **Bestand**. Raadpleeg de documentatie van uw programma voor informatie over het openen van het afdrukdialoogvenster.

De printerdriver openen met Windows

1. Klik in het menu **Bestand** van het softwareprogramma op **Afdrukken**.
2. Selecteer het apparaat en klik vervolgens op **Eigenschappen** of **Voorkeuren**.

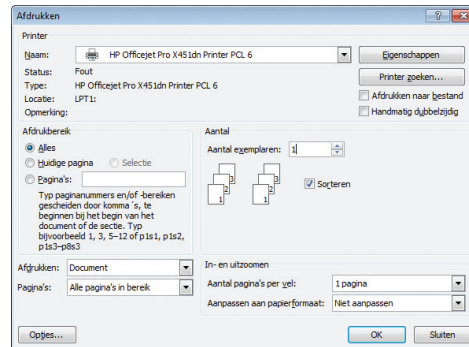

Hulp krijgen bij een afdrukoctie met Windows

1. Klik op de knop **Help** om de online-Help te openen.

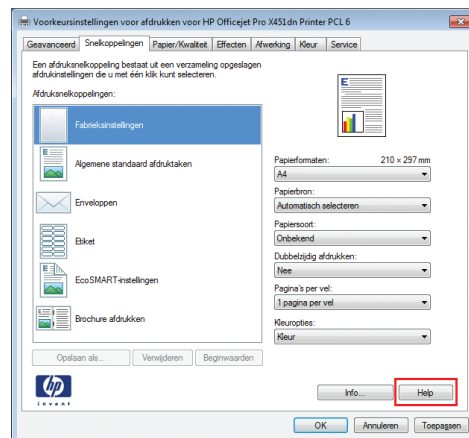

Het aantal af te drukken exemplaren wijzigen met Windows

1. Klik in het menu **Bestand** van het softwareprogramma op **Afdrukken**.
2. Selecteer het apparaat en vervolgens het aantal exemplaren.

Aangepaste afdrুকinstellingen opslaan die u opnieuw wilt gebruiken met Windows

Een afdrুক snelkoppeling gebruiken met Windows

1. Klik in het menu **Bestand** van het softwareprogramma op **Afdrukken**.
2. Selecteer het apparaat en klik vervolgens op de knop **Eigenschappen** of **Voorkeuren**.

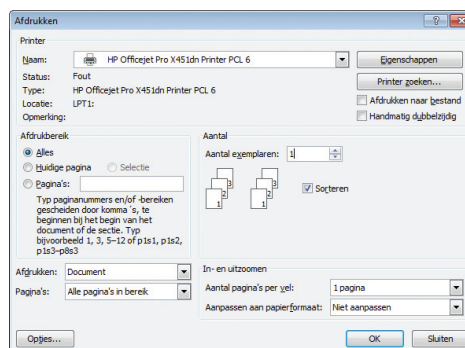

3. Klik op het tabblad **Snelkoppelingen**.

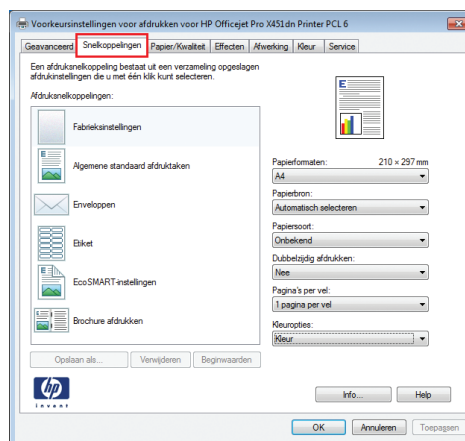

4. Selecteer één van de snelkoppelingen en klik vervolgens op de knop **OK**.

OPMERKING: Wanneer u een snelkoppeling selecteert, worden de bijbehorende instellingen op de overige tabbladen in de printerdriver gewijzigd.

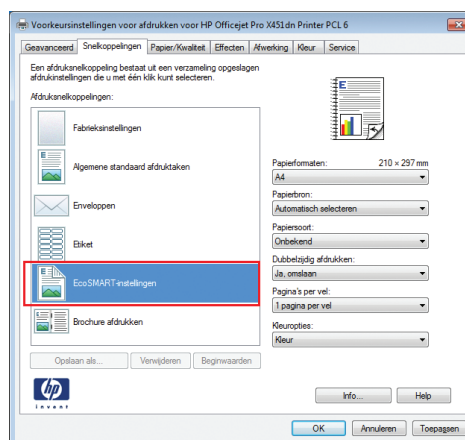

Afdruksnelkoppelingen maken

1. Klik in het menu **Bestand** van het softwareprogramma op **Afdrukken**.
2. Selecteer het apparaat en klik vervolgens op de knop **Eigenschappen** of **Voorkeuren**.

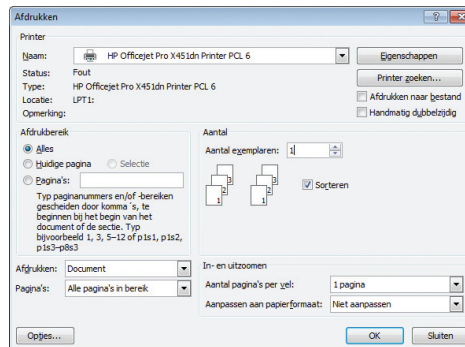

3. Klik op het tabblad **Snelkoppelingen**.

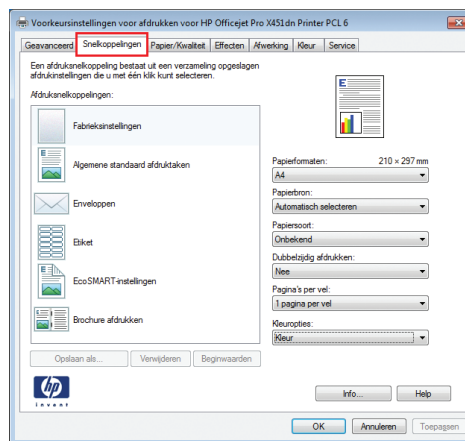

4. Selecteer een bestaande snelkoppeling als basis.

OPMERKING: Selecteer altijd eerst een snelkoppeling voordat u een van de instellingen aan de rechterkant van het scherm aanpast. Als u eerst de instellingen aanpast en vervolgens een snelkoppeling selecteert, gaan al uw aanpassingen verloren.

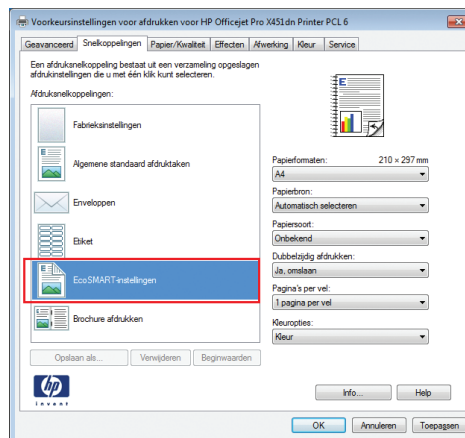

5. Selecteer de afdrুকopties voor de nieuwe snelkoppeling.

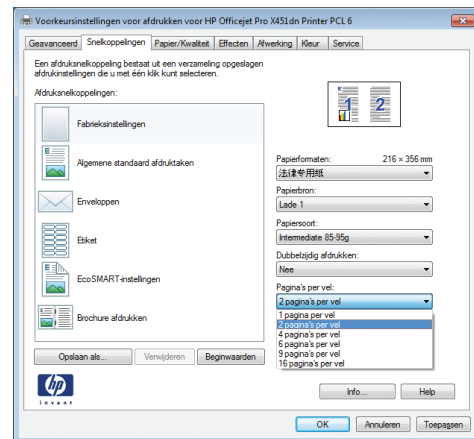

6. Klik op de knop **Opslaan als**.

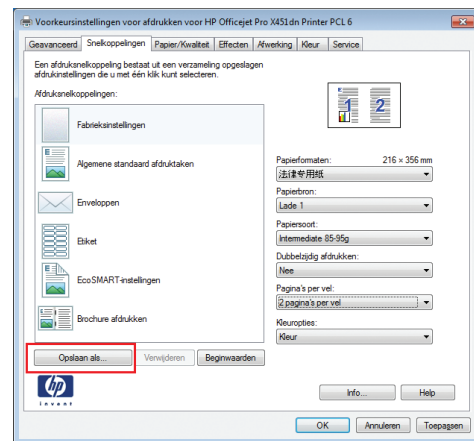

7. Geef een naam op voor de snelkoppeling en klik vervolgens op de knop **OK**.

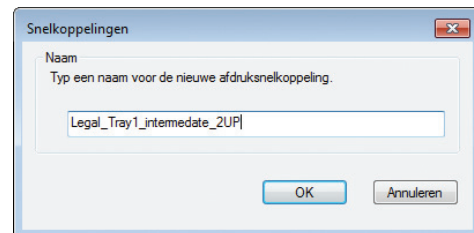

De afdrুকwaliteit verbeteren met Windows

Het papierformaat selecteren met Windows

1. Klik in het menu **Bestand** van het softwareprogramma op **Afdrukken**.
2. Selecteer het apparaat en klik vervolgens op **Eigenschappen** of **Voorkeuren**.
3. Klik op het tabblad **Papier/Kwaliteit**.
4. Selecteer een papierformaat in de vervolgkeuzelijst **Papierformaat**.

Een aangepast papierformaat selecteren met Windows

1. Klik in het menu **Bestand** van het softwareprogramma op **Afdrukken**.
2. Selecteer het apparaat en klik vervolgens op **Eigenschappen** of **Voorkeuren**.
3. Klik op het tabblad **Papier/Kwaliteit**.
4. Klik op de knop **Aangepast**.
5. Voer een naam voor het aangepaste formaat in en geef de afmetingen op.
 - De breedte is de korte zijde van het papier.
 - De lengte is de lange zijde van het papier.



OPMERKING: Plaats het papier altijd met de korte zijde naar voren in de laden.

6. Klik op de knop **OK** en dan op de knop **OK** op het tabblad **Papier/Kwaliteit**. De volgende keer dat u de printerdriver opent, wordt het aangepaste paginaformaat in de lijst met papierformaten weergegeven.

De papiersoort selecteren met Windows

1. Klik in het menu **Bestand** van het softwareprogramma op **Afdrukken**.
2. Selecteer het apparaat en klik vervolgens op **Eigenschappen** of **Voorkeuren**.
3. Klik op het tabblad **Papier/Kwaliteit**.
4. Klik in de vervolgkeuzelijst **Papiersoort** op de optie **Meer...**
5. Vouw de lijst **Type is:** uit.
6. Vouw de categorie met papiersoorten uit die het best overeenkomt met het papier en klik vervolgens op de papiersoort die u gebruikt.

De papierlade selecteren met Windows

1. Klik in het menu **Bestand** van het softwareprogramma op **Afdrukken**.
2. Selecteer het apparaat en klik vervolgens op **Eigenschappen** of **Voorkeuren**.
3. Klik op het tabblad **Papier/Kwaliteit**.
4. Selecteer een lade in de vervolgkeuzelijst **Papierbron**.

Dubbelzijdig afdrukken (duplex) met Windows

Automatisch dubbelzijdig afdrukken met Windows

1. Klik in het menu **Bestand** van het softwareprogramma op **Afdrukken**.

2. Selecteer het apparaat en klik vervolgens op **Eigenschappen** of **Voorkeuren**.

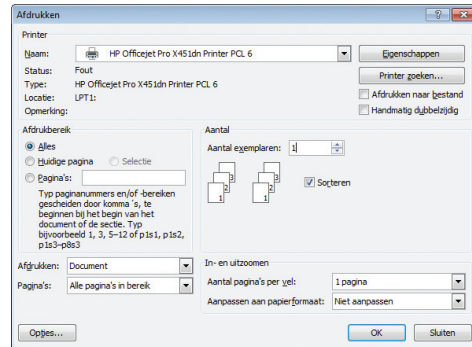

3. Klik op het tabblad **Afwerking**.

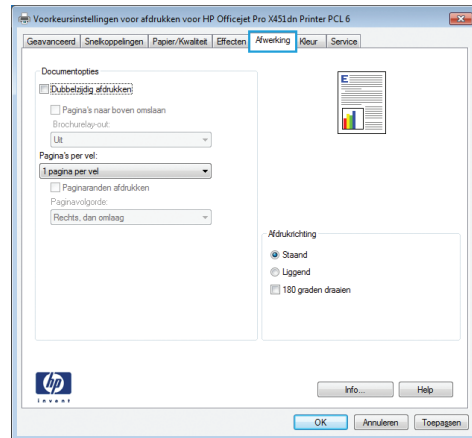

4. Schakel het selectievakje **Dubbelzijdig afdrukken** in. Klik op de knop **OK** om de taak af te drukken.

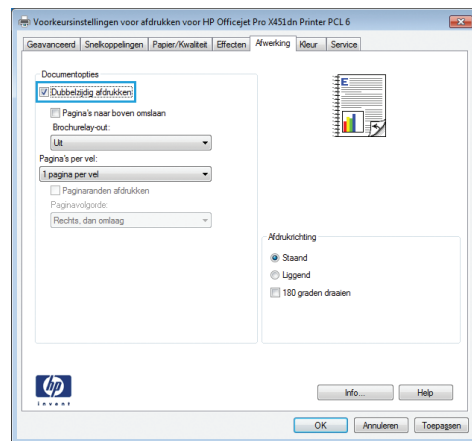

Meerdere pagina's per vel afdrukken met Windows

1. Klik in het menu **Bestand** van het softwareprogramma op **Afdrukken**.

2. Selecteer het apparaat en klik vervolgens op **Eigenschappen** of **Voorkeuren**.

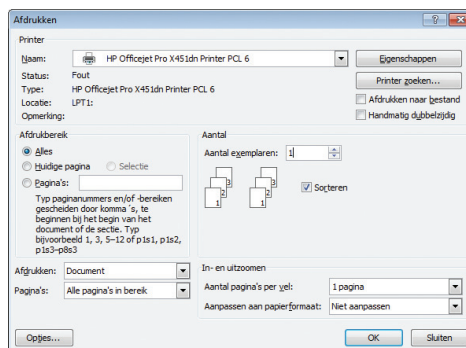

3. Klik op het tabblad **Afwerking**.

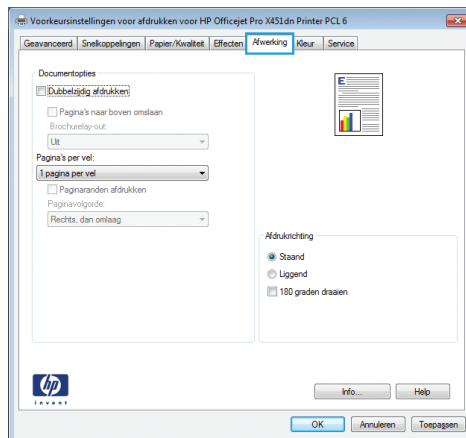

- Selecteer het aantal pagina's per vel in het vervolgkeuzemenu **Pagina's per vel**.

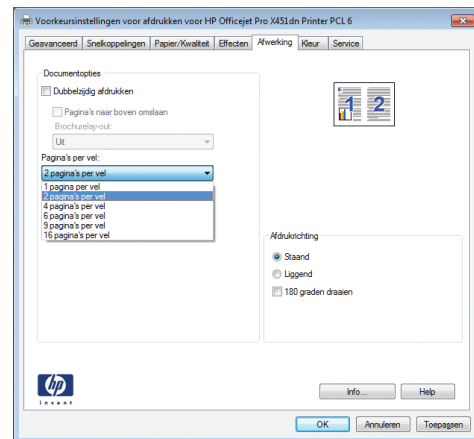

- Selecteer de juiste opties voor **Paginaranden afdrukken**, **Paginavolgorde** en **Afdrukrichting**.

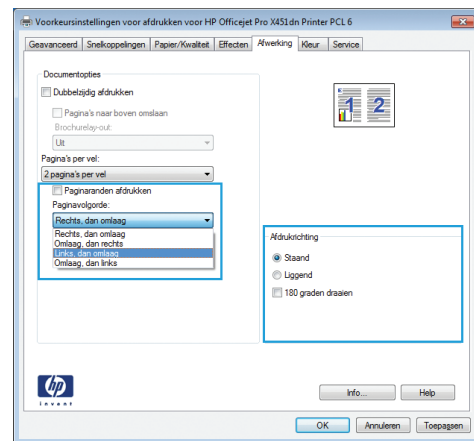

De afdrukstand selecteren met Windows

- Klik in het menu **Bestand** van het softwareprogramma op **Afdrukken**.
- Selecteer het apparaat en klik vervolgens op de knop **Eigenschappen** of **Voorkeuren**.

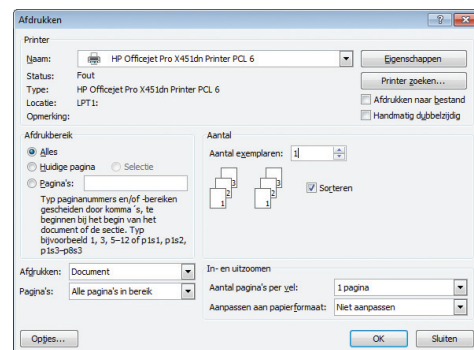

3. Klik op het tabblad **Afwerking**.

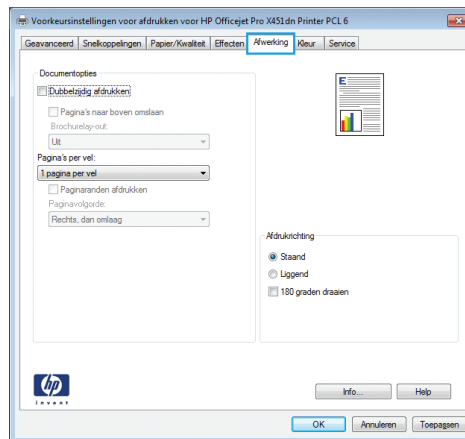

4. Selecteer in het gebied **Afdrukrichting** de optie **Staan** of **Liggend**.

Als u het paginabeeld ondersteboven wilt afdrukken, selecteert u **180 graden draaien**.

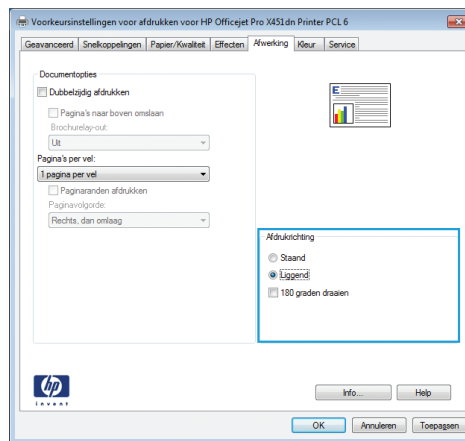

Geavanceerde kleuropties instellen met Windows

1. Klik in het menu **Bestand** van het softwareprogramma op **Afdrukken**.
2. Selecteer het apparaat en klik vervolgens op de knop **Eigenschappen** of **Voorkeuren**.
3. Klik op het tabblad **Kleur**.
4. Schakel het selectievakje **HP EasyColor** uit.
5. Klik in het gebied **Kleuropties** op de knop **Inkinstellingen**.
6. Pas de instellingen aan met de schuifregelaars en klik op **OK**.

Afdruktaken (Mac)

Voorinstellingen voor afdrukken maken op de Mac

Gebruik voorinstellingen voor afdrukken om de huidige instellingen van de printerdriver op te slaan, zodat u deze later opnieuw kunt gebruiken.

Een voorinstelling voor afdrukken maken

1. Klik in het menu **Bestand** op de optie **Afdrukken**.
2. Selecteer het product in de printerlijst.
3. Selecteer de afdrukinstellingen die u wilt opslaan zodat u deze opnieuw kunt gebruiken.
4. Klik in het menu **Voorinstellingen** op de optie **Opslaan als...** en typ een naam voor de voorinstelling.
5. Klik op de knop **OK**.

Voorinstellingen voor afdrukken gebruiken

1. Klik in het menu **Bestand** op de optie **Afdrukken**.
2. Selecteer het product in de printerlijst.
3. Selecteer in het menu **Voorinstellingen** de voorinstelling voor afdrukken.

 **OPMERKING:** Selecteer de optie **standaard** of **Standaardinstellingen** om de standaardinstellingen van de printerdriver te gebruiken.

Een voorbeeld afdrukken op de Mac

1. Klik in het menu **Bestand** op de optie **Afdrukken**.
2. Selecteer het product in de printerlijst.
3. Open het menu **Voorblad** en selecteer waar u het voorblad wilt afdrukken. Klik op de knop **Voor document** of **Na document**.
4. Selecteer in het menu **Type voorblad** het bericht dat u op het voorblad wilt afdrukken.

 **OPMERKING:** Selecteer de optie **standaard** in het menu **Type voorblad** als u een leeg voorblad wilt afdrukken.

Meerdere pagina's op één vel papier afdrukken in Mac

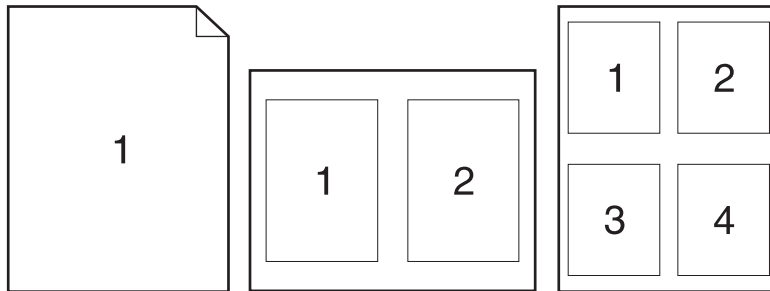

1. Klik in het menu **Bestand** op de optie **Afdrukken**.
2. Selecteer het product in de **printerlijst**.
3. Open het menu **Lay-out**.
4. Selecteer in het menu **Pagina's per vel** het aantal pagina's dat u per vel wilt afdrukken (1, 2, 4, 6, 9 of 16).
5. Selecteer in het gebied **Lay-outrichting** de volgorde en positie van de pagina's op het vel.
6. Selecteer in het menu **Randen** het soort rand dat u rond elke pagina op het vel wilt afdrukken.

Afdrukken op beide zijden van het papier (duplex) in Mac

Automatisch dubbelzijdig afdrukken gebruiken

1. Plaats voldoende papier in een van de laden om de taak te kunnen afdrukken.
2. Klik in het menu **Bestand** op de optie **Afdrukken**.
3. Open het menu **Lay-out**.
4. Selecteer in het menu **Tweezijdig** een bindoptie. Hiermee wordt de standaardbinding ingesteld; hieropvolgende taken voor dubbelzijdig afdrukken kunnen worden afgedrukt door gewoon het selectievakje **Tweezijdig** naast het veld **Aantal** in te schakelen.

De kleuropties instellen op de Mac

Als u de HP Postscript-printerdriver voor Mac gebruikt, scant de **HP EasyColor**-technologie alle documenten en past automatisch alle fotoafbeeldingen aan met dezelfde verbeterde fotoresultaten.

In het volgende voorbeeld zijn de beelden aan de linkerzijde gemaakt zonder de optie **HP EasyColor**. De beelden aan de rechterzijde tonen de verbeteringen dankzij het gebruik van de optie **HP EasyColor**.

Bring your photos to LIFE



powered by hp EasyColor and the UPD



Bring your photos to LIFE



powered by hp EasyColor and the UPD



De optie **HP EasyColor** is standaard ingeschakeld in de HP Mac Postscript-printerdriver, zodat u kleuren niet handmatig hoeft aan te passen. U kunt de optie uitschakelen, zodat u de kleurinstellingen handmatig kunt aanpassen. Ga hiervoor als volgt te werk.

1. Klik in het menu **Bestand** op de optie **Afdrukken**.
2. Selecteer het product in de **printerlijst**.
3. Open het menu **Kleuropties** en klik op het selectievakje **HP EasyColor** om het uit te schakelen.
4. Pas de **RGB kleurinstellingen** aan door een instelling te selecteren in de vervolgkeuzelijst **RGB kleur**.

Aanvullende afdruktaken (Windows)

Een afdruktaak annuleren

Een afdruktaak annuleren met Windows

1. Als er een taak wordt afgedrukt, kunt u deze onderbreken door op Annuleren **X** te drukken op het bedieningspaneel van het apparaat.

 **OPMERKING:** Als u op Annuleren **X** drukt, wordt de taak die op dat moment wordt afgedrukt, gewist. Als er meer dan een proces wordt uitgevoerd wanneer u op Annuleren **X** drukt, wordt het proces gewist dat op dat moment op het bedieningspaneel van het apparaat wordt weergegeven.

 **OPMERKING:** Op HP Officejet Pro X451 MFP-serie-apparaten kunnen afdruktaken ook worden geannuleerd in het menu [Taakstatus](#).

2. U kunt ook een afdruktaak annuleren vanuit een softwareprogramma of een afdrukwachtrij.
 - **Softwareprogramma:** doorgaans wordt er korte tijd een dialoogvenster op het scherm weergegeven waarin u de afdruktaak kunt annuleren.
 - **Windows-afdrukwachtrij:** als de afdruktaak in de afdrukwachtrij (computergeheugen) of afdrukspooler staat, verwijdert u de taak daar.
 - **Windows XP, Server 2003 of Server 2008:** Klik op **Start** en **Instellingen** en kies **Printers en faxapparaten**. Dubbelklik op het pictogram van het product om het venster te openen, klik met de rechtermuisknop op de afdruktaak die u wilt annuleren en klik op **Annuleren**.
 - **Windows Vista:** klik op **Start**, klik op **Configuratiescherm** en klik vervolgens onder **Hardware en geluiden** op **Printer**. Dubbelklik op het pictogram van het product om het venster te openen, klik met de rechtermuisknop op de afdruktaak die u wilt annuleren en klik op **Annuleren**.
 - **Windows 7:** Klik op **Start** en klik op **Apparaten en printers**. Dubbelklik op het pictogram van het product om het venster te openen, klik met de rechtermuisknop op de afdruktaak die u wilt annuleren en klik op **Annuleren**.

Gekleurde tekst afdrukken in zwart-wit (grijswaarden) met Windows

1. Klik in het menu **Bestand** van het softwareprogramma op **Afdrukken**.
2. Selecteer het apparaat en klik vervolgens op **Eigenschappen** of **Voorkeuren**.
3. Klik op het tabblad **Geavanceerd**.
4. Vouw het gedeelte **Documentopties** uit.
5. Vouw het gedeelte **Printerfuncties** uit.
6. Selecteer in de vervolgkeuzelijst **Alle tekst zwart afdrukken** de optie **Ingeschakeld**.

Afdrukken op speciaal papier of etiketten met Windows

1. Klik in het menu **Bestand** van het softwareprogramma op **Afdrukken**.
2. Selecteer het apparaat en klik vervolgens op de knop **Eigenschappen** of **Voorkeuren**.

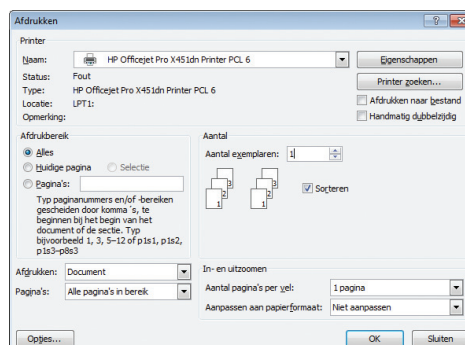

3. Klik op het tabblad **Papier/Kwaliteit**.

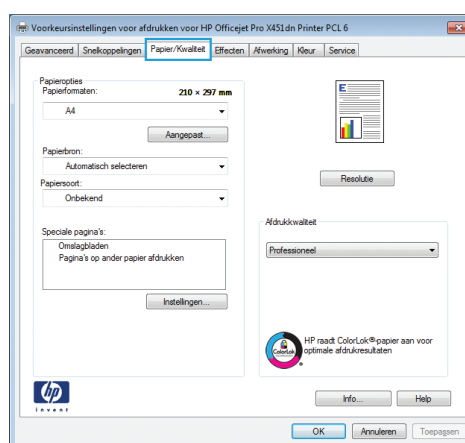

4. Klik in de vervolgkeuzelijst **Papiersoort** op **Meer...**.

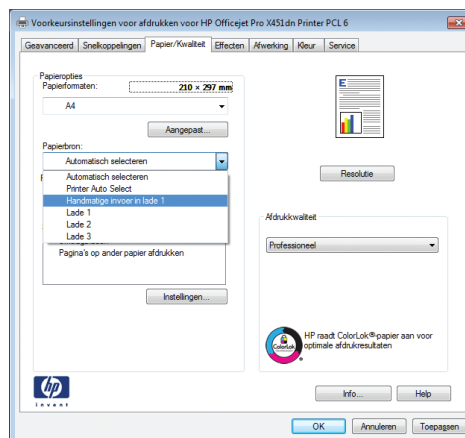

5. Vouw de lijst **Type is:** uit.

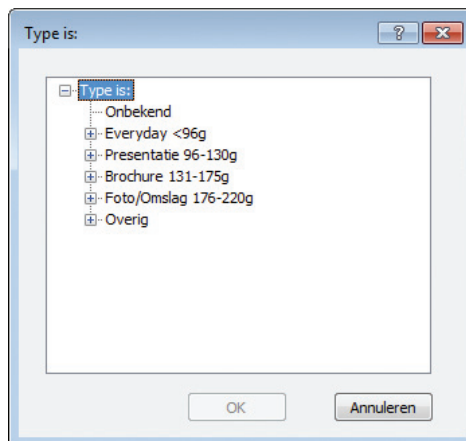

6. Vouw de categorie met papiersoorten uit die het best overeenkomt met het papier dat u gebruikt.

OPMERKING: Etiketten staan in de lijst **Overig**.

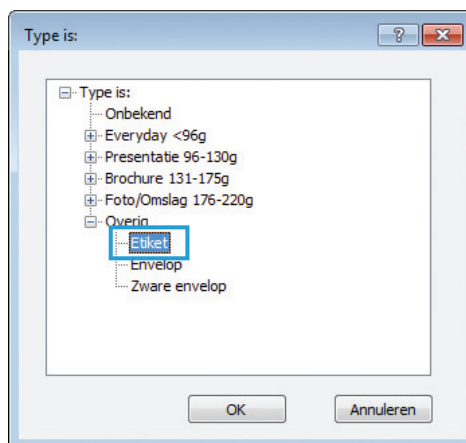

7. Selecteer de papiersoort die u gebruikt en klik vervolgens op de knop **OK**.

De eerste of laatste pagina op ander papier drukken met Windows

1. Klik in het menu **Bestand** van het softwareprogramma op **Afdrukken**.
2. Selecteer het apparaat en klik vervolgens op **Eigenschappen** of **Voorkeuren**.

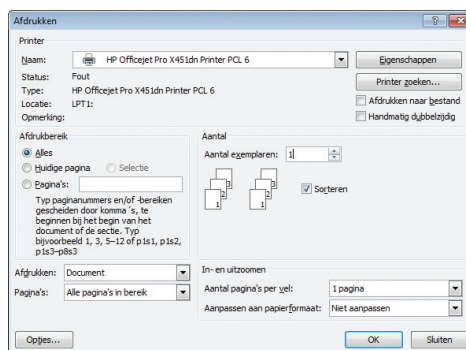

3. Klik op het tabblad **Papier/Kwaliteit**.

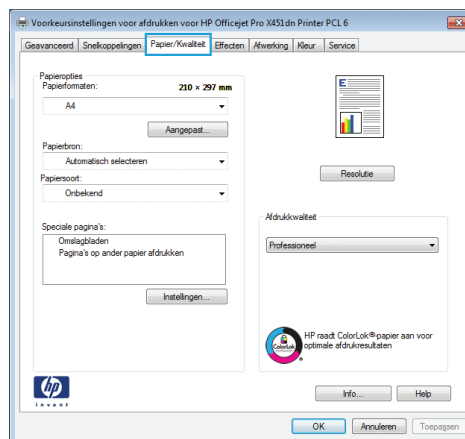

4. klik in het gedeelte **Speciale pagina's** op de optie **Pagina's op ander papier afdrukken** en vervolgens op de knop **Instellingen**.

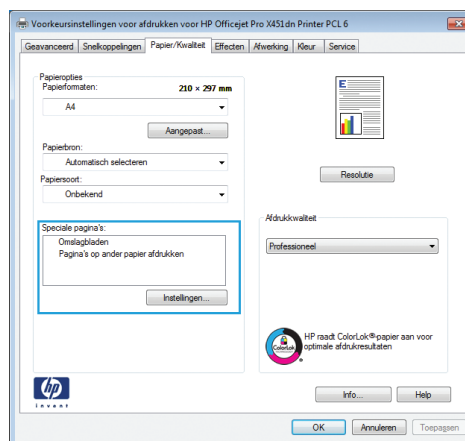

5. Selecteer in het gebied **Pagina's in document** de optie **Eerste** of **Laatste**.

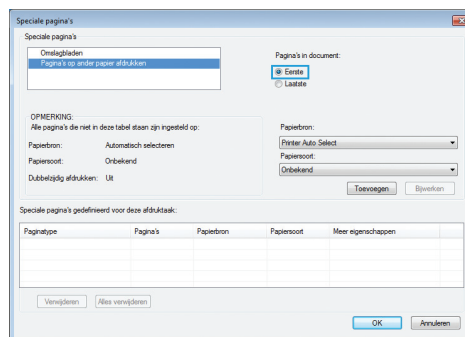

6. Selecteer de juiste opties in de vervolgkeuzelijsten **Papierbron** en **Papiersoort**. Klik op de knop **Toevoegen**.

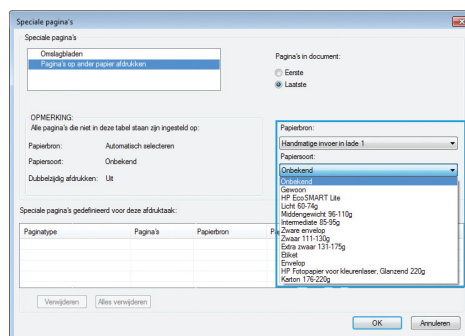

- Als u zowel de eerste als de laatste pagina op ander papier wilt afdrukken, herhaalt u stap 5 en 6 en selecteert u de opties voor de andere pagina.

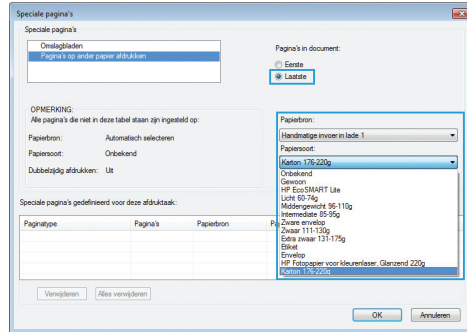

- Klik op de knop **OK**.

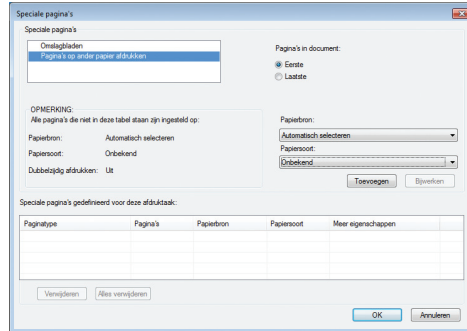

Een document aanpassen aan paginagrootte met Windows

- Klik in het menu **Bestand** van het softwareprogramma op **Afdrukken**.
- Selecteer het apparaat en klik vervolgens op de knop **Eigenschappen** of **Voorkeuren**.

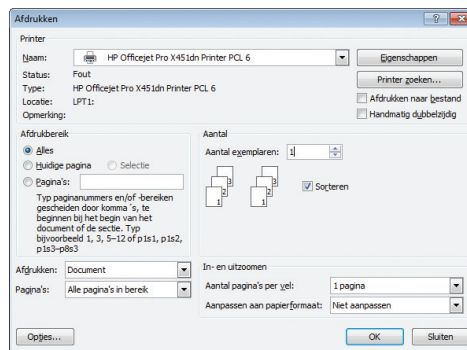

3. Klik op het tabblad **Effecten**.

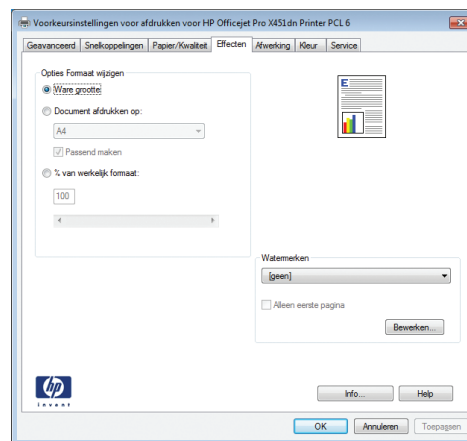

4. Selecteer de optie **Document afdrucken op** en selecteer vervolgens een formaat in de vervolgkeuzelijst.

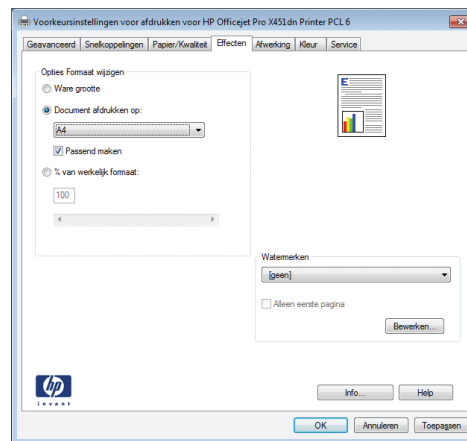

Een watermerk aan een document toevoegen in Windows

1. Klik in het menu **Bestand** van het softwareprogramma op **Afdrukken**.
2. Selecteer het apparaat en klik vervolgens op de knop **Eigenschappen** of **Voorkeuren**.
3. Klik op het tabblad **Effecten**.
4. Selecteer een watermerk in de vervolgkeuzelijst **Watermerken**.

Of klik op de knop **Bewerken** als u een nieuw watermerk wilt toevoegen aan de lijst. Selecteer de instellingen voor het watermerk en klik vervolgens op de knop **OK**.

5. Schakel het selectievakje **Alleen eerste pagina** in als u het watermerk alleen op de eerste pagina wilt afdrukken. Doet u dit niet, dan wordt het watermerk op elke pagina afgedrukt.

Een brochure maken met Windows

1. Klik in het menu **Bestand** van het softwareprogramma op **Afdrukken**.

2. Selecteer het apparaat en klik vervolgens op **Eigenschappen** of **Voorkeuren**.

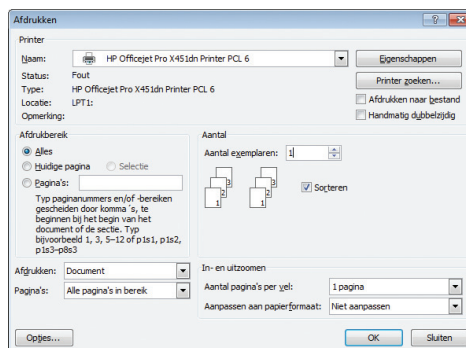

3. Klik op het tabblad **Afwerking**.

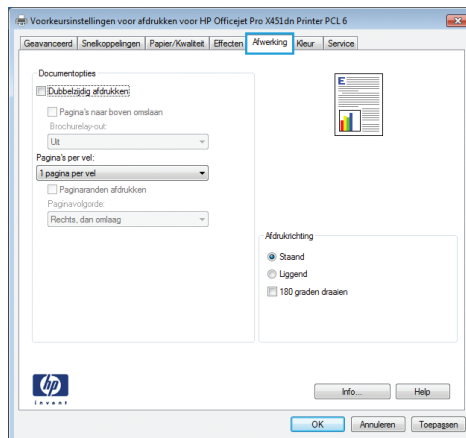

4. Schakel het selectievakje **Dubbelzijdig afdrukken** in.

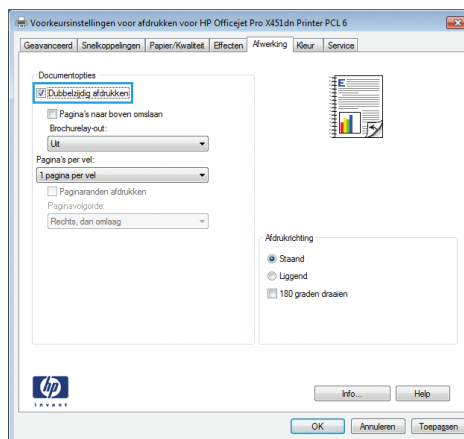

5. Klik in de vervolgkeuzelijst **Brochurelay-out** op de optie **Links binden** of **Rechts binden**. De optie **Pagina's per vel** wordt automatisch gewijzigd in **2 pagina's per vel**.

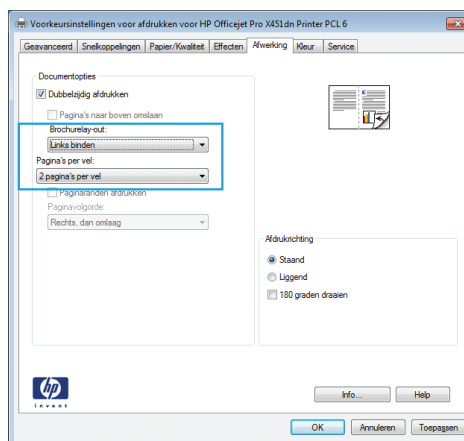

Aanvullende afdruktaken (Mac OS X)

Een afdruktaak annuleren op de Mac

1. Als de afdruktaak momenteel wordt uitgevoerd, kunt u deze annuleren door de melding <Bestandsnaam> wordt afgedrukt onder in het bedieningspaneel van het apparaat aan te raken en vervolgens de knop Annuleren  aan te raken die vervolgens aan de rechterkant van het bedieningspaneel wordt weergegeven.



OPMERKING: Wanneer u een taak annuleert, wordt de taak gewist die het apparaat momenteel verwerkt. Als er meer dan een proces actief is, herhaalt u stap 1 om de andere taken te annuleren.

2. U kunt ook een afdruktaak annuleren vanuit een softwareprogramma of een afdrukwachtrij.
 - **Softwareprogramma:** doorgaans wordt er korte tijd een dialoogvenster op het scherm weergegeven waarin u de afdruktaak kunt annuleren.
 - **Mac-afdrukwachtrij:** open de afdrukwachtrij door te dubbelklikken op het pictogram van het product in het Dock. Selecteer de afdruktaak en klik vervolgens op **Verwijder**.

De papiersoort en het papierformaat wijzigen op de Mac

1. Klik in het menu **Bestand** van het softwareprogramma op de optie **Afdrukken**.
2. Selecteer een papierformaat in de vervolgkeuzelijst **Papierformaat**.
3. Open het venster **Papier/kwaliteit**.
4. Selecteer een soort in de vervolgkeuzelijst **Mediatype**.
5. Klik op de knop **Afdrukken**.

Het documentformaat wijzigen of een aangepast papierformaat afdrukken op de Mac

Mac OS X 10.6 en later

Gebruik een van deze methoden.

1. Klik in het menu **Bestand** op de optie **Afdrukken**.
2. Selecteer het product en selecteer de juiste instellingen voor de optie **Papierformaat** en **Afdrukrichting**.

-
1. Klik in het menu **Bestand** op de optie **Afdrukken**.
 2. Open het menu **Papierverwerking**.
 3. Klik in het gebied **Papierformaat bestemming** op het vak **Aanpassen aan papier** en selecteer het formaat in de vervolgkeuzelijst.
-

Watermerken gebruiken op de Mac

1. Klik in het menu **Bestand** op de optie **Afdrukken**.
2. Open het menu **Watermerken**.
3. Schakel het selectievakje **Watermerk** in als u een halftransparant bericht wilt afdrukken.
4. Selecteer in het menu **Watermerken** of u het watermerk wilt afdrukken op alle pagina's of alleen op de eerste pagina.
5. Selecteer in het menu **Tekst** een van de standaardberichten of selecteer de optie **Aangepast** en typ in het vak een nieuw bericht.
6. Selecteer opties voor de overige instellingen.

HP ePrint gebruiken

Gebruik HP ePrint om documenten af te drukken door ze als e-mailbijlage vanaf een willekeurig apparaat met een e-mailfunctie naar het e-mailadres van het apparaat te sturen.

 **OPMERKING:** Het apparaat moet op een vast of draadloos netwerk zijn aangesloten en over een internetverbinding beschikken om HP ePrint te gebruiken.

1. U moet HP Web Services inschakelen om HP ePrint te kunnen gebruiken.
 - a. Druk op de knop Web Services  (X451 Series) of raak deze aan (X551 Series) op het beginscherm van het bedieningspaneel.
 - b. Druk op de knop [Webservices activeren](#) of raak deze aan.
2. Raak in het menu [HP Web Services](#) de knop [E-mailadres weergeven](#) aan om het e-mailadres van het apparaat weer te geven op het bedieningspaneel.
3. Gebruik de website HP ePrint Center om beveiligingsinstellingen en standaardafdrukinstellingen te definiëren voor alle HP ePrint-taken die naar dit apparaat worden verzonden.
 - a. Ga naar www.hpeprintcenter.com.
 - b. Klik op **Aanmelden** en voer uw HP ePrintCenter-aanmeldgegevens in, of maak een nieuwe account aan.
 - c. Kies uw apparaat in de lijst of klik op **+ Printer toevoegen** om deze toe te voegen. U hebt de printercode nodig om het apparaat toe te voegen. Dit is het gedeelte dat voorafgaat aan het @-symbool in het e-mailadres van het apparaat.

 **OPMERKING:** Deze code is slechts 24 uur geldig vanaf het moment dat u HP Web Services inschakelt. Als deze periode verstrijkt, volgt u de aanwijzingen om Web Services opnieuw in te schakelen en vraagt u een nieuwe code aan.

- d. Als u wilt voorkomen dat uw apparaat onverwacht documenten afdrukt, klikt u op **ePrint-instellingen** en daarna op het tabblad **Toegestane zenders**. Klik op **Alleen toegestane zenders** en voeg de e-mailadressen toe waarvandaan u ePrint-taken wilt toestaan.
 - e. Als u standaardinstellingen wilt bepalen voor alle ePrint-taken die worden verzonden naar dit apparaat, klikt u op **ePrint-instellingen** en **Afdrukopties** en selecteert u de gewenste instellingen.
4. Als u een document wilt afdrukken, voegt u het toe als bijlage aan een e-mailbericht en stuurt u het naar het e-mailadres van het apparaat.

 **OPMERKING:** Het e-mailbericht wordt afgedrukt wanneer het wordt ontvangen. Net als bij gewone e-mailberichten kan niet worden gegarandeerd wanneer en of de email wordt ontvangen. U kunt de afdrukstatus controleren op www.eprintcenter.com.

 **OPMERKING:** Documenten die met HP ePrint zijn afgedrukt, kunnen afwijken van het origineel. De stijl, opmaak en tekstdoorloop kunnen afwijken van het originele document. Voor documenten die met hogere kwaliteit moeten worden afgedrukt (zoals juridische documenten), is het raadzaam af te drukken via de software op uw computer, waar u meer controle over uw afdruk hebt.

De HP ePrint Mobile-driver gebruiken

Met de HP ePrint Mobile-driver kunt u vanaf een desktop of laptop gemakkelijk afdrukken naar een apparaat met HP ePrint-functionaliteit. Nadat u de driver hebt geïnstalleerd, kiest u in de toepassing die u op dat moment gebruikt de optie **Afdrukken** en selecteert u vervolgens **HP ePrint Mobile** in de lijst met geïnstalleerde printers. Met deze driver kunt u gemakkelijk de apparaten met HP ePrint-functionaliteit vinden die zijn geregistreerd bij uw ePrintCenter-account. Het HP-doelapparaat kan op uw bureau staan of op een externe locatie, zoals een andere vestiging of een andere plaats waar dan ook ter wereld. Zo kunt u via internet op afstand afdrukken maken, zonder dat u bent gebonden aan bestandstypen of bestandsgrootten. Het doelapparaat kan zich overal ter wereld bevinden. Als het maar een internetverbinding heeft en is geregistreerd bij ePrintCenter, kunt u een afdruktaak hiernaar verzenden.

In Windows biedt de the HP ePrint Mobile-driver ook ondersteuning voor de traditionele vorm van afdrukken, waarbij er vanaf een IP-adres rechtstreeks wordt afgedrukt naar een lokale PostScript®-printer op het netwerk.

Ga naar www.hp.com/go/eprintmobiledriver als u drivers wilt downloaden of meer informatie wilt lezen.

Ondersteunde besturingssystemen

- Windows® XP (32-bits, SP2 of hoger)

 **OPMERKING:** Sinds april 2009 biedt Microsoft geen ondersteuning meer voor Windows XP. HP zal zijn best blijven doen om ondersteuning te bieden voor het niet langer verkrijgbare Windows XP.

- Windows Vista® (32-bits en 64-bits)
- Windows 7 (32-bits en 64-bits)
- Windows .Net 3.5 SP1

 **OPMERKING:** Windows .Net 3.5 wordt geïnstalleerd als u de wizard Printer toevoegen niet gebruikt.

- Mac OS X v10.5 en v10.6

 **OPMERKING:** De HP ePrint Mobile-driver voor de Mac is een PDF-workflowprogramma en technisch gezien geen printerdriver. HP ePrint Mobile voor de Mac biedt alleen ondersteuning voor afdrukpaden via ePrintcenter en niet voor het rechtstreeks afdrukken naar lokale netwerkprinters.

AirPrint

Direct afdrukken met Apple's AirPrint wordt ondersteund voor iOS 4.2 en Mac OS X 10.7 of later. Gebruik AirPrint om direct op het apparaat af te drukken vanaf een iPad (iOS 4.2), iPhone (3GS of later), of iPod touch (derde generatie of later) in de volgende mobiele toepassingen:

- Mail
- Foto's
- Safari
- Selecteer externe toepassingen.

U kunt AirPrint alleen gebruiken als het apparaat met een draadloos netwerk is verbonden. Ga voor meer informatie over het gebruik van AirPrint en welke HP-apparaten compatibel zijn met AirPrint naar www.hp.com/go/airprint.

 **OPMERKING:** Het kan nodig zijn de apparaatfirmware te upgraden om AirPrint te gebruiken. Ga naar www.hp.com/support/ojpx451 of www.hp.com/support/ojpx551.

 **OPMERKING:** Wanneer u de AirPrint-driver gebruikt, verschillen de opties en instellingen van de driver met volledige functionaliteit van HP. In dit document worden de functies van de HP-driver met volledige functionaliteit beschreven.

De printer verbinden met HP Wireless Direct

Sluit een computer, smartphone, tablet of ander wifi-ingeschakeld apparaat rechtstreeks op uw HP-printer aan via HP Wireless Direct. Met een HP Wireless Direct-verbinding kunt u draadloos, zonder router, vanaf uw wifi-ingeschakelde apparaten afdrukken.

- Voor afdrukken via Wireless Direct vanaf een computer is HP-afdruksoftware vereist. Voor afdrukken via Wireless Direct vanaf een smartphone of tablet is een compatibele afdruktoepassing vereist.
- U activeert en beheert een Wireless Direct-verbinding via het bedieningspaneel van de printer.
- Als uw wifi-ingeschakelde apparaat WPA2-codering ondersteunt, kunt u beveiliging inschakelen wanneer u een Wireless Direct-verbinding instelt.
- Maximaal vijf apparaten kunnen gelijktijdig Wireless Direct gebruiken om verbinding met uw printer te maken.
- U kunt een Wireless Direct-verbinding gebruiken terwijl uw printer ook is aangesloten op een draadloos netwerk of een USB-kabel.
- Wireless Direct kan geen verbinding met internet maken.

In dit gedeelte worden de volgende onderwerpen behandeld:

- [Verbinding maken en afdrukken vanaf een wifi-ingeschakeld mobiel apparaat](#)
- [Verbinding maken en afdrukken vanaf een wifi-ingeschakelde computer via een draadloze router en Wireless Direct](#)
- [Verbinding maken en afdrukken vanaf een wifi-ingeschakelde computer via Wireless Direct](#)
- [Afdrukken via USB wijzigen naar een Wireless Direct-verbinding](#)

Verbinding maken en afdrukken vanaf een wifi-ingeschakeld mobiel apparaat

1. Stel uw printer in. Voor afdrukken vanaf een mobiel apparaat is een compatibele afdruktoepassing vereist. Als de afdruktoepassing voor uw mobiele apparaat kan afdrukken via een draadloze netwerkverbinding, kunt u afdrukken via Wireless Direct.



OPMERKING: Compatibel met mobiele apparaten met de mobiele app HP ePrint geïnstalleerd, de app HP Printer Control geïnstalleerd, Apple-apparaten met iOS 4,2+ en HP webOS-apparaten.

2. Schakel de Wireless Direct-verbinding van uw printer in.
 - Druk op de knop [Instellingen](#)  (X451 Series) of raak deze aan (X551 Series) op het bedieningspaneel.
 - Open het menu [Netwerk](#).

- Open het menu [Wireless Direct](#).
 - Selecteer [Aan](#) om Wireless Direct-verbindingen in te schakelen, of selecteer [Aan met beveiliging](#) om beveiligde Wireless Direct-verbindingen met de printer te activeren.
3. Schakel de wifi-functie van uw mobiele apparaat in.
 4. Zoek op uw mobiele apparaat naar de Wireless Direct-naam voor uw printer, zoals HP-Setup-xx-Officejet Pro X551, en breng een verbinding tot stand.
 5. Bevestig via de afdruktoepassing op uw mobiele apparaat dat uw HP-printer de standaardprinter is. Selecteer de afdrukoptie en druk uw document af.

Verbinding maken en afdrukken vanaf een wifi-ingeschakelde computer via een draadloze router en Wireless Direct

1. Installeer uw printer en stel deze in via een draadloze router. Zorg dat u via uw draadloze router kunt afdrukken alvorens verder te gaan.
2. Schakel de Wireless Direct-verbinding van uw printer in.
 - Druk op de knop [Instellingen](#)  (X451 Series) of raak deze aan (X551 Series) op het bedieningspaneel.
 - Open het menu [Netwerk](#).
 - Open het menu [Wireless Direct](#).
 - Selecteer [Aan](#) om Wireless Direct-verbindingen in te schakelen, of selecteer [Aan met beveiliging](#) om beveiligde Wireless Direct-verbindingen met de printer te activeren.
3. Schakel de wifi-functie van uw computer in.
4. Zoek op uw computer naar de Wireless Direct-naam voor uw printer, zoals HP-Setup-xx-Officejet Pro X551 en breng een verbinding tot stand.
5. Selecteer de afdrukoptie op uw computer en bevestig deze om uw document af te drukken.

Verbinding maken en afdrukken vanaf een wifi-ingeschakelde computer via Wireless Direct

1. Stel uw printer in, maar installeer de HP-printersoftware niet.
2. Schakel de Wireless Direct-verbinding van uw printer in.
 - Druk op de knop [Instellingen](#)  (X451 Series) of raak deze aan (X551 Series) op het bedieningspaneel.
 - Open het menu [Netwerk](#).
 - Open het menu [Wireless Direct](#).
 - Selecteer [Aan](#) om Wireless Direct-verbindingen in te schakelen, of selecteer [Aan met beveiliging](#) om beveiligde Wireless Direct-verbindingen met de printer te activeren.

3. Schakel de wifi-functie van uw computer in.
4. Zoek op uw computer naar de Wireless Direct-naam voor uw printer, zoals HP-Setup-xx-Officejet Pro X551 en breng een verbinding tot stand.
5. Installeer de HP-printersoftware.
 - Wanneer het scherm **Verbindingsopties** wordt weergegeven, selecteert u **Draadloos**.
 - Wanneer de lijst met gedetecteerde printers wordt weergegeven, selecteert u uw HP-printer en voltooit u de installatie.

Afdrukken via USB wijzigen naar een Wireless Direct-verbinding

Volg de onderstaande stappen nadat u uw printer hebt ingesteld met een USB-verbinding.

1. Schakel de Wireless Direct-verbinding van uw printer in.
 - Druk op de knop **Instellingen**  (X451 Series) of raak deze aan (X551 Series) op het bedieningspaneel.
 - Open het menu **Netwerk**.
 - Open het menu **Wireless Direct**.
 - Selecteer **Aan** om Wireless Direct-verbindingen in te schakelen, of selecteer **Aan met beveiliging** om beveiligde Wireless Direct-verbindingen met de printer te activeren.
2. Schakel de wifi-functie van uw computer in.
3. Zoek op uw computer naar de Wireless Direct-naam voor uw printer, zoals HP-Setup-xx-Officejet Pro X551 en breng een verbinding tot stand.
4. Configureer de printersoftware op uw computer om af te drukken via Wireless Direct.
 - a. Selecteer de **Start**-knop in Windows > **Alle programma's** > **HP** > HP Officejet Pro X551 MFP-serie **Printer instellen en software**
 - b. Selecteer **Een nieuwe printer aansluiten**.
5. Wanneer u wilt afdrukken via Wireless Direct, selecteert u uw printer met de naam (Netwerk) in de Windows-groep Printers via de toepassing die u gebruikt.



BELANGRIJK: Selecteer niet **Printer met USB-aansluiting converteren naar draadloos**.

- c. Wanneer het scherm **Verbindingsopties** wordt weergegeven, selecteert u **Draadloos**.
 - d. Wanneer de lijst met gedetecteerde printers wordt weergegeven, selecteert u uw HP-printer en voltooit u de installatie.
5. Wanneer u wilt afdrukken via Wireless Direct, selecteert u uw printer met de naam (Netwerk) in de Windows-groep Printers via de toepassing die u gebruikt.



OPMERKING: Er staan twee exemplaren van uw printer in de groep. Zorg dus dat u de printer met de naam HP Officejet Pro X551 MFP-serie(Netwerk) selecteert.

Afdrukken via USB-station met Plug-en-print

Voor printers in de Officejet Pro X551-serie

Met dit apparaat kunt u vanaf een USB-flashstation afdrukken. U kunt dus snel bestanden afdrukken zonder de bestanden via de computer te verzenden. De USB-poorten aan de voorzijde en achterzijde van het apparaat zijn geschikt voor standaard USB-opslagaccessoires. U kunt de volgende bestandstypen afdrukken:

- PDF
- JPEG
- .JPG
- .PNG
- .TIFF

1. Plaats het USB-station in de USB-poort aan de voor- of achterzijde van het apparaat. Het menu Plug-en-print wordt geopend.

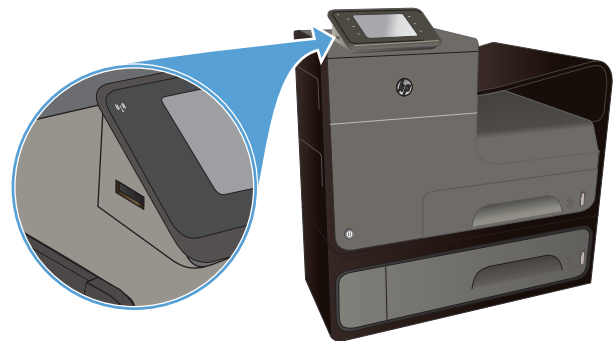

2. Selecteer een document in de lijst met documenten en mappen op het USB-apparaat.
3. Raak de knop [Instellingen...](#) aan om desgewenst de afdrukinstellingen voor de taak te wijzigen.
4. Raak [Start Zwrt](#) of [Start Kleur](#) aan om de afdruktaak te starten.
5. Plaats een document in de documentinvoer of op de glasplaat van de scanner om het document te scannen en als JPEG- of PDF-bestand op het USB-station op te slaan. Raak de optie [Scannen naar USB-station](#) aan. Raak de knop [Instellingen...](#) aan als u de scaninstellingen wilt aanpassen.

9 Kleur

- [Kleur aanpassen](#)
- [HP EasyColor gebruiken](#)
- [Kleuren aanpassen aan uw computerscherm](#)
- [Afdrukken maken die tegen vocht en vervagen bestand zijn](#)

Kleur aanpassen

U kunt kleuren beheren door in de printerdriver de instellingen op het tabblad **Kleur** (Windows) of **Kleuropties** (Mac) te wijzigen.

Het kleurthema van een afdruktaak wijzigen

1. Kies **Afdrukken** in het menu **Bestand** van het softwareprogramma.
2. Klik op **Eigenschappen** of op **Voorkeuren** (Windows).
3. Klik op het tabblad **Kleur** (Windows) of **Kleuropties** (Mac) en schakel HP EasyColor uit.
4. Selecteer een kleurenthema in de vervolgkeuzelijst **Kleurenthema's** (Windows) of **RGB kleur** (Mac).

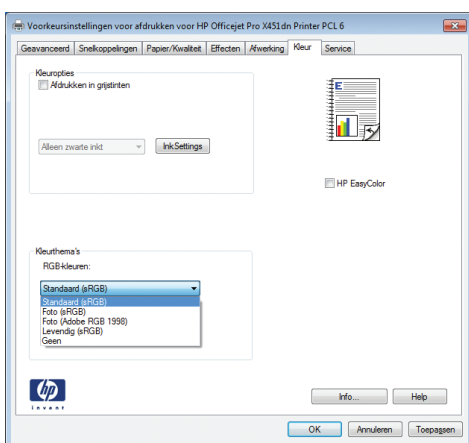

- **Standaard (sRGB)**: Met dit thema stelt u het apparaat in voor het afdrukken van RGB-gegevens in de onbewerkte apparaatmodus. Hiermee kunt u de kleuren in het softwareprogramma of het besturingssysteem beheren voor de juiste weergave.
- **Levendig**: Met dit thema wordt de kleurverzadiging in de middentinten verhoogd. Gebruik dit thema voor het afdrukken van zakelijke illustraties.
- **Foto**: Met dit thema wordt RGB-kleur geïnterpreteerd alsof dit wordt afgedrukt als een foto met behulp van een digitaal mini-lab. Hierdoor worden diepere, vollere kleuren anders weergegeven dan bij het thema Standaard (sRGB). Gebruik dit thema voor het afdrukken van foto's.
- **Foto (Adobe RGB 1998)**: Gebruik dit thema voor het afdrukken van digitale foto's die de AdobeRGB-kleurruimte gebruiken in plaats van sRGB. Schakel kleurbeheer in het softwareprogramma uit wanneer u dit thema gebruikt.
- **Geen**: Er wordt geen kleurthema gebruikt.

De kleuropties wijzigen

Wijzig de kleuropties voor de huidige afdructaak vanaf het tabblad Kleur of in de printerdriver.

1. Klik in het menu **Bestand** op **Afdrukken**.
2. Klik op **Eigenschappen** of op **Voorkeuren** (Windows).
3. Klik op het tabblad **Kleur** (Windows) of **Kleuropties** (Mac).
4. Schakel het selectievakje **HP EasyColor** uit.

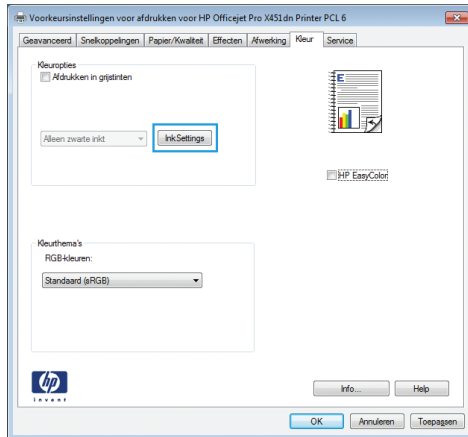

5. Klik op de knop **Inkinstellingen** (Windows) of vouw het menu **Geavanceerd** (Mac) uit, en gebruik de schuifregelaar om de volgende aanpassingen te maken:

- **Droogtijd**
- **Verzadiging**
- **Spreiding zwarte inkt**

 **OPMERKING:** Het handmatig aanpassen van kleurinstellingen kan van invloed zijn op de afdrucken. HP adviseert dat deze instellingen alleen worden gewijzigd door grafische deskundigen.

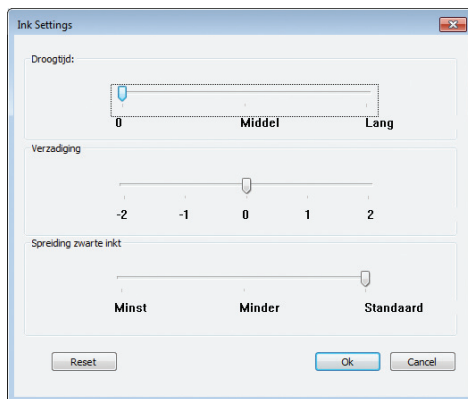

 **OPMERKING:** Het handmatig aanpassen van kleurinstellingen kan van invloed zijn op de afdrucken. HP adviseert dat deze instellingen alleen worden gewijzigd door grafische deskundigen.

6. Klik op **OK** om uw aanpassingen op te slaan en het venster te sluiten, of op **Herstellen** om terug te gaan naar de fabrieksinstellingen (Windows).
7. Klik op de optie **Afdrukken in grijs tinten** (Windows) of op **Afdrukken in grijs tinten** (Mac) om een kleurendocument af te drukken in zwart en grijswaarden. Gebruik deze optie om kleurendocumenten af te drukken voor kopiëren of faxen. U kunt deze optie ook gebruiken om concepten af te drukken of om de kleurencartridge te sparen.

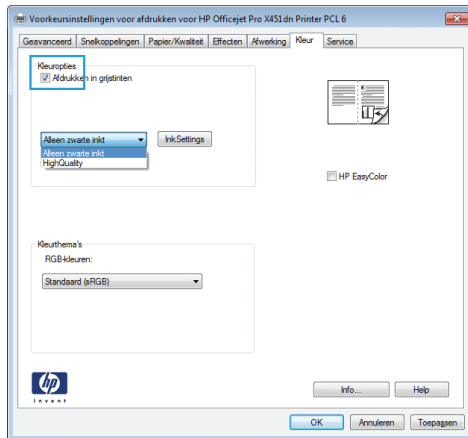

8. Klik op de knop **OK** (Windows).

HP EasyColor gebruiken

Als u de HP PCL 6-printerdriver voor Windows gebruikt, verbetert de **HP EasyColor**-technologie automatisch documenten met gemengde inhoud die worden afgedrukt vanuit Microsoft Office-programma's. Met deze technologie worden documenten gescand en foto's in JPEG- of PNG-indeling automatisch aangepast. De **HP EasyColor**-technologie verdeelt het volledige beeld niet in verschillende stukken, maar verbetert dit in één keer. Daardoor worden kleuren consistent, details scherper weergegeven en afdrukken sneller gemaakt.

Als u de HP Postscript-printerdriver voor Mac gebruikt, scant de **HP EasyColor**-technologie alle documenten en past automatisch alle fotoafbeeldingen aan met dezelfde verbeterde fotoresultaten.

In het volgende voorbeeld zijn de beelden aan de linkerkant gemaakt zonder de optie **HP EasyColor**. De beelden aan de rechterkant tonen de verbeteringen dankzij het gebruik van de optie **HP EasyColor**.

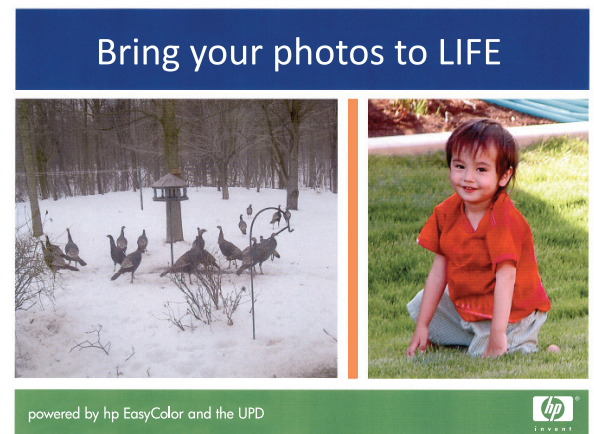

De optie **HP EasyColor** is standaard ingeschakeld in zowel de HP PCL 6-printerdriver als de HP Mac Postscript-printerdriver, zodat u kleuren niet handmatig hoeft aan te passen. Als u de optie wilt uitschakelen zodat u de kleurinstellingen handmatig kunt aanpassen, selecteert u het tabblad **Kleur** in de Windows-driver of het tabblad **Kleuropties** in de Mac-driver en klikt u op het selectievakje **HP EasyColor** om het uit te schakelen.

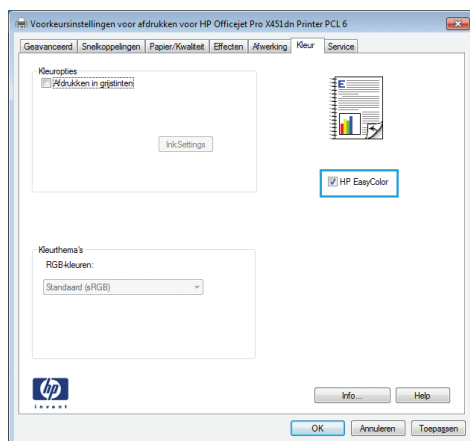

Kleuren aanpassen aan uw computerscherm

De beste methode om de kleuren te laten overeenstemmen is uw documenten af te drukken in sRGB-kleuren.

Zorgen dat de kleuren op de afdruk en het beeldscherm overeenkomen is ingewikkeld, omdat printers en monitoren verschillende methoden gebruiken voor het produceren van kleuren. Beeldschermen *projecteren* kleur door gebruik van lichtpixels in de kleuren rood, groen en blauw (RGB-proces), maar printers maken een *afdruk* in de kleuren cyaan, magenta, geel en zwart (CMYK-proces).

Verscheidene factoren kunnen van invloed zijn op het afstemmen van afgedrukte kleuren met die van uw beeldscherm:

- Afdruk materiaal
- Printerkleurstoffen (bijvoorbeeld inkt en toners)
- Het afdrukproces (bijvoorbeeld inkjet-, drukpers- of lasertechnologie)
- De verlichting in de ruimte
- Persoonlijke verschillen in kleurwaarneming
- Softwareprogramma's
- Printerdrivers
- Computerbesturingssystemen
- Monitoren
- Videokaarten en -drivers
- Omgevingsfactoren (bijvoorbeeld vochtigheidsgraad)

Houd rekening met bovengenoemde factoren als de kleuren op uw scherm niet volmaakt overeenkomen met de afgedrukte kleuren.

Afdrukken maken die tegen vocht en vervagen bestand zijn

HP Officejet-pigmentinkt die ontworpen is voor gebruik in bedrijven, lijkt op vloeibare lasertoner en biedt professionele, duurzame kleurendocumenten die snel drogen en kunnen worden gebruikt. Druk professionele, vochtbestendige documenten op normaal papier af.

HP Officejet-pigmentinkt levert niet alleen levendige kleuren en een diep zwart, maar biedt ook voordelen zoals superieure vocht- en vervagingsweerstand en een langere levensduur die bij traditionele, op verf gebaseerde inkt ontbreken. Deze unieke kwaliteiten worden mogelijk gemaakt omdat het pigment niet in water oplost maar wordt verspreid om sedimentatie te voorkomen. De uitvoer is daarom bestand tegen regen en het morsen van vloeistoffen, en u kunt probleemloos met belangrijke documenten werken.

HP Officejet-inkt voor bedrijven is speciaal ontwikkeld voor gebruik met HP-printkoppen. Dankzij een unieke samenstelling van de inkt wordt de levensduur van de printkoppen verlengd en de betrouwbaarheid verhoogd. Wanneer u deze inkt met ColorLok®-papier gebruikt, profiteert u van laserachtige kleuruitvoer die snel opdroogt, zodat u uw documenten snel kunt distribueren.

 **OPMERKING:** Gebaseerd op interne HP-tests met een scala aan normaal papier wordt ten zeerste aanbevolen papier met het ColorLok®-logo voor dit apparaat te gebruiken. Ga naar <http://www.hp.com/go/printpermanence> voor meer informatie.





10 Beheer en onderhoud

- [Informatiepagina's afdrukken](#)
- [De geïntegreerde webservice van HP gebruiken](#)
- [HP Web Jetadmin-software gebruiken](#)
- [Functies voor productbeveiliging](#)
- [Energiezuinige instellingen](#)
- [Het product reinigen](#)
- [Productupdates](#)

Informatiepagina's afdrukken

Informatiepagina's bevinden zich in het geheugen van het product. Met behulp van deze pagina's kunt u problemen met het product onderzoeken en oplossen.

 **OPMERKING:** Als de taal op het product tijdens de installatie niet goed is ingesteld, kunt u de taal handmatig instellen zodat de informatiepagina's in een van de ondersteunde talen worden afgedrukt. Wijzig de taal met behulp van het menu [Apparaat instellen](#) op het bedieningspaneel of met behulp van de geïntegreerde webserver van HP.

1. Druk in het beginscherf op de knop [Instellingen](#) .
2. Druk op de knop [Rapporten afdrukken](#).
3. Selecteer de naam van het rapport dat u wilt afdrukken.

Menuoptie	Submenuoptie	Beschrijving
Printerstatusrapport		Hiermee wordt de status van de inktcartridge afgedrukt. Deze informatie bevat de volgende gegevens: <ul style="list-style-type: none">• Geschatte resterende levensduur van de cartridge in procenten• Geschat aantal resterende pagina's• Onderdeelnummers van HP-inkcartridges• Aantal afgedrukte pagina's
Afdrukkwaliteitsrapport		Hiermee wordt een pagina afgedrukt voor hulp bij het oplossen van problemen met de afdrukkwaliteit
Gebruikspagina		Hiermee krijgt u een overzicht van alle papierformaten die door het apparaat zijn gevoerd, of de afdrukken zwart-wit of in kleur, enkelzijdig of dubbelzijdig zijn afgedrukt, en het aantal afgedrukte pagina's. Dit rapport is nuttig voor het verwerken van contractfacturen.
Netwerkconfiguratiepagina		Hiermee wordt de status weergegeven voor: <ul style="list-style-type: none">• Netwerkhardwareconfiguratie• Ingeschakelde functies• TCP/IP- en SNMP-gegevens• Netwerkstatistieken• Configuratie draadloos netwerk (alleen draadloze modellen)• Gebruikspagina• PCL6-lettertypenlijst
Gebeurtenislogbestand		Hiermee wordt een logboek afgedrukt met fouten en andere gebeurtenissen tijdens het gebruik van het apparaat.
PCL-lettert.lst		Een lijst afdrukken met alle geïnstalleerde PCL6-lettertypen.
PS-lettert.lst		Een lijst met alle geïnstalleerde PS-lettertypen afdrukken.

De geïntegreerde webserver van HP gebruiken

Dit apparaat is uitgerust met een geïntegreerde webserver die toegang geeft tot informatie over de activiteiten van het apparaat en het netwerk. Een webserver biedt een omgeving waarin webprogramma's kunnen worden uitgevoerd, vergelijkbaar met de omgeving die door een besturingssysteem (zoals Windows) wordt geboden en waarin programma's op uw computer kunnen worden uitgevoerd. De uitvoer van deze programma's wordt vervolgens weergegeven in een webbrowser.

Een geïntegreerde webserver bevindt zich op een hardwareapparaat (zoals een HP-printer) of in firmware, en is dus geen software die op een netwerkserver is geplaatst.

Een geïntegreerde webserver heeft het voordeel dat deze een interface voor het apparaat biedt die toegankelijk is voor alle gebruikers met een op het netwerk aangesloten apparaat en computer. Er hoeft geen speciale software te worden geïnstalleerd of geconfigureerd, maar u moet wel een ondersteunde webbrowser op uw computer hebben. Als u toegang tot de geïntegreerde webserver wilt verkrijgen, typt u het IP-adres van het apparaat in de adresregel van de browser.

 **OPMERKING:** Bij Macintosh-besturingssystemen kunt u de geïntegreerde webserver gebruiken via een USB-verbinding nadat u de Macintosh-software hebt geïnstalleerd die wordt meegeleverd met het apparaat.

Informatie over cookies

Terwijl u browsert, plaatst de geïntegreerde webserver van HP hele kleine tekstbestanden (cookies) op uw harde schijf. Tijdens uw volgende bezoek herkent de geïntegreerde webserver van HP uw computer aan deze bestanden. Als u bijvoorbeeld de taal van de geïntegreerde webserver van HP hebt ingesteld, wordt dit met een cookie onthouden zodat de pagina's in de juiste taal worden weergegeven wanneer u de geïntegreerde webserver van HP de volgende keer gebruikt. Hoewel sommige cookies aan het einde van elke sessie worden gewist (zoals cookies die de geselecteerde taal onthouden), worden andere (zoals cookies die voorkeuren van klanten opslaan) bewaard op de computer tot u ze handmatig verwijdert.

 **BELANGRIJK:** De cookies die door de geïntegreerde webserver van HP op uw computer worden opgeslagen, worden alleen gebruikt voor het opslaan van instellingen op uw computer of voor het delen van informatie tussen de printer en de computer. Deze cookies worden niet naar websites van HP verzonden.

U kunt uw browser zo configureren dat deze alle cookies accepteert of dat u een waarschuwing krijgt bij alle cookies, zodat u kunt kiezen welke cookies u accepteert of weigert. Met uw browser kunt u ook ongewenste cookies verwijderen.

Afhankelijk van uw printer worden met het uitschakelen van cookies een of meerdere van de volgende functies uitgeschakeld:

- Verdergaan waar u bent gestopt (vooral handig bij het gebruik van wizards).
- De taalinstelling voor de geïntegreerde webserver van HP onthouden.
- De startpagina van de geïntegreerde webserver van HP aanpassen.

Raadpleeg de documentatie van uw webbrowser voor meer informatie over het wijzigen van uw privacyinstellingen en instellingen voor cookies en over het weergeven of verwijderen van cookies.

De geïntegreerde webserver van HP openen

Als u de geïntegreerde webserver van HP wilt openen, typt u het IP-adres of de hostnaam van het apparaat in het adresveld van een ondersteunde webbrowser. Druk een Printerstatusrapport of Netwerkconfiguratiepagina af voor het IP-adres of zoek het IP-adres op het bedieningspaneel van het apparaat.

U kunt ook de geïntegreerde webserver van HP openen via het printerstuurprogramma van Windows. Open het tabblad **Service** en klik vervolgens op het pictogram **Status apparaat en benodigdheden**.

Op de Mac kunt u de geïntegreerde webserver van HP openen via HP Utility of via **Systeemvoorkeuren** -> **Afdrukken & scannen** -> [productnaam] -> **Opties & toebehoren** -> **Algemeen** -> **Printerwebpagina weergeven**.

 **OPMERKING:** Als er zich een fout voordoet wanneer u de geïntegreerde webserver van HP opent, bevestig dan dat de proxyinstellingen van uw netwerk kloppen.

 **TIP:** Nadat u de URL heeft geopend, voegt u een bladwijzer toe zodat u later snel naar deze URL kunt terugkeren.

Kenmerken

- [Het tabblad Home](#)
- [Tabblad Web Services](#)
- [Tabblad Netwerk](#)
- [Tabblad Extra](#)
- [Tabblad Instellingen](#)

 **OPMERKING:** Als u de netwerkinstellingen van de geïntegreerde webserver wijzigt, worden bepaalde functies of toepassingen uitgeschakeld.

Het tabblad Home

Op het tabblad **Home** kunt u verschillende weergaven en taken van uw apparaat aanpassen. Het tabblad **Home** bevat de volgende onderdelen:

 **OPMERKING:** Niet alle onderdelen zijn standaard zichtbaar. Met de knop **Deze pagina aanpassen** kunt u naar keuze items weergeven of verbergen.

- **Onlangs bezocht:** Hiermee worden de laatste 5 bezochte koppelingen van de geïntegreerde webserver weergegeven.
- **Printerstatus:** Hiermee wordt de huidige printerstatus weergegeven.
- **Diagnose:** Hier vindt u koppelingen naar diagnostische taken.

- **ePrint:** Hiermee wordt de status van de ePrint-verbinding weergegeven.
- **Status inktniveau:** Hiermee wordt de status van het inktniveau weergegeven.
- **Beheren:** Nuttige koppelingen voor het beheren van de geïntegreerde webserver van HP.
- **Status vast netwerk:** Hiermee wordt de status van het vaste (802.3) of vaste (802.11) netwerk weergegeven (draadloze modellen).
- **Instellingen:** Hiermee worden de instellingsopties weergegeven.
- **Aangepaste snelkoppeling:** Hier kunt u snelle koppelingen toevoegen als snelkoppeling.
- **Ondersteuning:** Koppelingen naar de ondersteuningswebsite van Hewlett-Packard.



OPMERKING: Instellingen voor deze pagina worden automatisch opgeslagen in de cookies van de webbrowser. Als de cookies van de webbrowser worden verwijderd, worden deze instellingen gewist.

Tabblad Web Services

Op het tabblad **HP Web Services** kunt u de HP Web Services voor dit apparaat configureren en inschakelen. U moet HP Web Services inschakelen om de functie HP ePrint te gebruiken.

Tabblad Netwerk

Op het tabblad **Netwerk** kunt u de netwerkinstellingen van het apparaat configureren en beveiligen wanneer dit is aangesloten op een IP-netwerk. Het tabblad wordt niet weergegeven als het apparaat op een ander soort netwerk is aangesloten.

Tabblad Extra

Productinformatie

- **Printerinformatie:** Hiermee wordt standaardinformatie weergegeven zoals het serienummer, de naam en de firmwareversie.
- **Inktmeter:** Hiermee worden geschatte inktniveaus, onderdeelnummers van inktcartridges en geschatte af te drukken pagina's voor elke cartridge weergegeven.
- **Inktinstellingen:** Hiermee kunt u de drempel wijzigen wanneer de melding Inkt bijna op wordt weergegeven.

Rapporten

- **Gebruiksrapport:** Hiermee wordt het aantal pagina's weergegeven dat is verwerkt voor afdrukken, scannen, kopiëren en faxen.
- **Printerrapporten:** Hiermee worden verschillende rapporten afgedrukt.
- **Logbestand:** Hiermee worden vastgelegde gebeurtenissen zoals firmwarefouten weergegeven.

Hulpprogramma's

- **Bladwijzers:** Hiermee kunt u pagina's in de geïntegreerde webserver van HP markeren.
- **Werkset afdrukkwaliteit:** Hier kunt u onderhoudshulpprogramma's uitvoeren om de afdrukkwaliteit te verbeteren.
- **Activaregistratie:** Hiermee kunt u een activanummer/locatie aan dit apparaat toewijzen.

Back-up maken en herstellen

- **Back-up:** Hiermee wordt een door een wachtwoord beveiligd bestand gemaakt met de instellingen van de printer.
- **Herstellen:** Hiermee kunt u de instellingen van de printer herstellen met een back-upbestand van de geïntegreerde webserver van HP.

Taakbeheer

- **Taakmonitor:** Beheer of annuleer huidig actieve taken of taken die wachten op uitvoering in de printer.

Printer opnieuw starten

- **Energiecyclus:** Hiermee kunt u de printer uit- en opnieuw inschakelen.

Tabblad Instellingen

Hier kunt u verschillende opties van het apparaat instellen en onderhouden, zoals energiebeheer, datum en tijd, beveiliging, afdruk- en papierinstellingen, e-mailwaarschuwingen, standaardinstellingen voor kopiëren, fabrieksinstellingen herstellen en firewallinstellingen.

HP Web Jetadmin-software gebruiken

HP Web Jetadmin is een bekroond en toonaangevend hulpprogramma voor het efficiënt beheren van een groot scala aan HP-apparaten binnen een netwerk, inclusief printers, multifunctionele apparaten en digitale verzendapparatuur. Met deze oplossing kunt u op afstand installeren, onderhouden, problemen oplossen en uw afdruk- en beeldvormingsomgeving beschermen - om zo uiteindelijk de productiviteit van uw bedrijf te vergroten door u te helpen tijd te besparen, de kosten te beheersen en uw investering te beschermen.

Er worden regelmatig HP Web Jetadmin-updates uitgegeven om ondersteuning te bieden voor specifieke productfuncties. Ga naar www.hp.com/go/webjetadmin en klik op de koppeling **Zelfhulp en documentatie** voor meer informatie over updates.

Functies voor productbeveiliging

Veiligheidsinformatie

Dit product ondersteunt veiligheidsstandaarden en -protocollen die helpen om het product en informatie op uw netwerk te beveiligen en om controle en onderhoud van het product te vereenvoudigen.

Ga naar www.hp.com/go/Secureprinting voor informatie over de beveiligde beeldbewerkings- en afdrukoplossingen van HP. Deze site biedt koppelingen naar rapporten en documenten met veelgestelde vragen over beveiligingsfuncties. Ook kunnen ze informatie bevatten over aanvullende beveiligingsfuncties die niet in dit document zijn opgenomen.

Een beheerderswachtwoord toewijzen in de geïntegreerde webserver

In de geïntegreerde webserver kunt u een beheerderwachtwoord toewijzen zodat niet-geautoriseerde gebruikers geen instellingen kunnen wijzigen in de geïntegreerde webserver. Wanneer het beheerderswachtwoord is toegewezen en toegepast, moet u dit invoeren om configuraties te wijzigen via de geïntegreerde webserver. Als u een bestaand wachtwoord wijzigt, moet u eerst het oude wachtwoord invoeren. U kunt het wachtwoord ook verwijderen door het bestaande wachtwoord in te voeren en het toegewezen wachtwoord te verwijderen.

Vergrendeling bedieningspaneel

Met de geïntegreerde webserver van HP kunt u bepaalde functies op het bedieningspaneel van het product vergrendelen om ongeautoriseerd gebruik te voorkomen. Zodra de vergrendeling is ingeschakeld, kunnen bepaalde configuraties niet meer worden aangepast op het bedieningspaneel. De instelling voor vergrendeling van het bedieningspaneel kan ook worden vergrendeld. Dit doet u door een beheerderswachtwoord voor de geïntegreerde webserver in te stellen. Wanneer het wachtwoord voor de geïntegreerde webserver is ingesteld, moet het beheerderswachtwoord worden ingevoerd om de vergrendeling van het bedieningspaneel in of uit te schakelen.

Niet-gebruikte protocollen en services uitschakelen

Via de geïntegreerde webserver kunt u niet-gebruikte protocollen en services uitschakelen. Deze instellingen voor protocollen en services kunnen tegen wijziging worden beschermd door het EWS-beheerderswachtwoord in te stellen. Deze protocollen en services zijn onder meer:

- **IPv4 en IPv6 uitschakelen/inschakelen:** Als u wilt dat TCP/IP goed functioneert op een netwerk, moet het product met geldige TCP/IP-netwerkconfiguratie-instellingen worden geconfigureerd, zoals een IP-adres dat geldig is voor uw netwerk. Dit product ondersteunt twee versies van dit protocol: versie 4 (IPv4) en versie 6 (IPv6). IPv4 en IPv6 kun individueel worden in- of uitgeschakeld of gezamenlijk worden ingeschakeld.
- **Bonjour uitschakelen/inschakelen:** Bonjour-services worden doorgaans gebruikt op kleine netwerken voor het omzetten van IP-adressen en namen waarbij geen conventionele DNS-server wordt gebruikt. De Bonjour-service kan worden in- of uitgeschakeld.
- **SNMP uitschakelen/inschakelen:** SNMP (Simple Network Management Protocol) wordt door toepassingen voor netwerkbeheer gebruikt voor het beheer van producten. Het apparaat ondersteunt het SNMPv1-protocol op IP-netwerken. Dit product biedt de mogelijkheid om SNMPv1 in of uit te schakelen.
- **WINS uitschakelen/inschakelen:** Als u een DHCP-server (Dynamic Host Configuration Protocol) op uw netwerk hebt, haalt het product automatisch het IP-adres vanuit die server op en registreert zijn naam bij elke dynamische naamservice die voldoet aan RFC 1001 en 1002 zolang voor de WINS-server (Windows Internet Naming Service) een IP-adres is aangegeven. De configuratie voor het IP-adres van de WINS-server kan worden in- of uitgeschakeld. Indien ingeschakeld kunnen de primaire en secundaire WINS-server worden opgegeven.
- **SLP uitschakelen/inschakelen:** Service Location Protocol (SLP) is een standaardnetwerkprotocol voor internet dat een framework biedt waarmee netwerktoepassingen de aanwezigheid, locatie en configuratie van netwerkservices in bedrijfsnetwerken kunnen detecteren. Dit protocol kan worden in- of uitgeschakeld.
- **LPD uitschakelen/inschakelen:** Line Printer Daemon (LPD) verwijst naar het protocol en de programma's voor spooling-services voor de line-printer die op verschillende TCP/IP-systemen kunnen worden geïnstalleerd. LPD kan worden in- of uitgeschakeld.
- **LLMNR uitschakelen/inschakelen:** Link-Local Multicast Name Resolution (LLMNR) is een protocol dat is gebaseerd op de DNS-pakketindeling (Domain Name System) waarmee zowel IPv4- en IPv6-hosts namen kunnen omzetten voor hosts op dezelfde lokale koppeling. LLMNR kan worden in- of uitgeschakeld.
- **Poort 9100 uitschakelen/inschakelen:** Het product ondersteunt afdrukken met raw-IP via TCP-poort 9100. Deze eigen TCP/IP-poort van HP op het product is de standaardpoort voor het afdrukken en wordt opgeroepen via de HP-software. Poort 9100 kan worden in- of uitgeschakeld.
- **Webservices uitschakelen/inschakelen:** Dit product ondersteunt de mogelijkheid om WS Discovery-protocollen (Microsoft Web Services Dynamic Discovery) of WSD-printservices (Microsoft Web Services for Devices) die ondersteund worden op het product, in of uit te

schakelen. Deze webservices kunnen gezamenlijk worden in- of uitgeschakeld of WS Discovery kan apart worden ingeschakeld.

- **Internet Printing Protocol (IPP) uitschakelen/inschakelen:** Internet Printing Protocol (IPP) is een internetstandaardprotocol waarmee u documenten kunt afdrukken en taken kunt beheren via internet. IPP kan worden in- of uitgeschakeld.

Beheerdersinstellingen

Via de geïntegreerde webserver kunt u bepaalde productfuncties in- en uitschakelen. Dit zijn functies zoals het netwerk, ethernet, draadloos, draadloos toegangspunt (schakelt Wireless Direct-functie uit), USB, faxen, fax opnieuw afdrukken, kopiëren, digitaal verzenden, webscan, vergrendeling van het bedieningspaneel, faxen in kleur, kopiëren in kleur, afdrukken in kleur vanaf een geheugenapparaat, alle webservices, alleen ePrint, en alleen Apps. Het product moet worden uitgeschakeld en weer worden ingeschakeld voordat de instellingen van kracht worden.

Toegangsbeheer voor kleurafdrukken

Met HP's hulpmiddelen voor toegangsbeheer van kleur kunt u kleurafdrukken uitschakelen voor individuele gebruikers, groepen en toepassingen. Ga naar www.hp.com/go/upd voor meer informatie. De geïntegreerde webserver van HP biedt ook de mogelijkheid om faxen in kleur, kopiëren in kleur en afdrukken in kleur vanaf een geheugenapparaat uit te schakelen.

Beveiligde protocollen – HTTPS

De geïntegreerde webserver van HP biedt de mogelijkheid om codering van productcommunicatie in te schakelen via de HTTPS-omleidfunctie. Wanneer HTTPS wordt gebruikt, voorkomt het door middel van codering dat anderen informatie kunnen zien tussen de EWS en het product, om zo een veilige communicatiemethode te bieden.

Firewall

De geïntegreerde webserver van HP biedt de mogelijkheid om firewallregels, prioriteiten, sjablonen, services en beleid voor het product in te schakelen. De firewallfunctie biedt netwerklaagbeveiliging voor IPv4- en IPv6-netwerken. De firewallconfiguratiefunctie biedt controle over IP-adressen die toegang hebben tot het product, en de mogelijkheid om rechten in te stellen voor services op het gebied van digitaal verzenden, beheer, detectie, en afdrukken, en biedt daarmee een veiligere manier om toegang tot het product te beheren.

Verificatie van mappen waarnaar gescand of gefaxt wordt

U kunt een scan of fax verzenden naar een netwerkmap via de Windows-functie voor het delen van bestanden. Mogelijk zijn een gebruikersnaam en wachtwoord vereist om u aan te melden bij het netwerk waarop de netwerkmap zich bevindt. Bovendien hebt u mogelijk de juiste rechten nodig voor schrijftoegang tot de netwerkmap.

Syslog

Ondersteuning van Syslog, een standaardprotocol voor het loggen van statusmeldingen aan een specifieke gebruiker, kan worden gebruikt om de activiteiten en status van apparaten op het netwerk te volgen. De geïntegreerde webservice van HP biedt de mogelijkheid om Syslog in te schakelen en de server op te geven waarnaar de statusmeldingen worden verzonden. De mogelijkheid om de prioriteit van die statusmeldingen aan te geven, wordt ook ondersteund.

Certificaten

De geïntegreerde webserver van HP biedt de mogelijkheid om certificaten te installeren en beheren voor de verificatie van het product, de server en het netwerk. Hieronder valt ook de mogelijkheid om een certificaat te maken, installeren, importeren en exporteren.

Ondertekende firmware

Door ondersteuning van digitaal ondertekende firmware-updates wordt de blootstelling aan schadelijke software geëlimineerd en voorkomen dat niet-goedgekeurde firmware op het product wordt geïnstalleerd.

Draadloze verificatie

De geïntegreerde webserver van HP biedt de mogelijkheid om het gebruik van draadloze netwerken via 802.1x draadloze EAP's (Enterprise Authentication Protocol) zoals EAP-TLS, LEAP en PEAP te configureren ter ondersteuning van toegangsbeheer. De geïntegreerde webserver van HP biedt ook de mogelijkheid om draadloze dynamische sleutelcodering zoals WEP-codering en WPA-PSK-verificatie te configureren. Daarnaast kan WDA (Wireless Direct Authentication) worden in- of uitgeschakeld.

Energiezuinige instellingen

Afdrukken met modus Kantoor Algemeen

Met de modus Kantoor Algemeen wordt aanmerkelijk minder inkt verbruikt, waardoor de levensduur van de cartridge wordt verlengd.

1. Kies **Afdrukken** in het menu **Bestand** van het softwareprogramma.
2. Selecteer het apparaat en klik op de knop **Eigenschappen** of **Voorkeuren**.
3. Klik op het tabblad **Papier/Kwaliteit**.
4. Selecteer **Kantoor Algemeen** in de vervolgkeuzelijst **Afdrukkwaliteit**.

Stroomverbruik

Het apparaat beschikt over functies waarmee het energiegebruik kan worden beperkt.

Met Stand-by en In slaapstand na stand-by kunt u het energieverbruik beperken wanneer het apparaat langere tijd niet actief is geweest. U kunt instellen na hoeveel tijd het apparaat in Stand-by of Slaapstand na stand-by gaat.

Met de functie Plann. Aan/Uit wordt het apparaat na een bepaalde tijdsduur uitgeschakeld. U kunt deze instelling met tijdsvertraging aanpassen.

Met de functie [Autom. uitsch.](#) wordt het apparaat na een bepaalde tijdsduur uitgeschakeld. U kunt deze instelling met tijdsvertraging aanpassen.

Stand-by instellen

1. Druk op de knop [Instellingen](#)  (X451 Series) of raak deze aan (X551 Series) op het beginscherm.
2. Open de volgende menu's:
 - [Apparaat instellen](#)
 - [Stroomverbruik](#)
 - [Stand-by](#)
3. Selecteer de tijd voor de standby-vertraging.



OPMERKING: De standaardwaarde is 10 minuten.

In slaapstand na stand-by instellen

1. Druk op de knop **Instellingen**  (X451 Series) of raak deze aan (X551 Series) op het beginscherm.
2. Open de volgende menu's:
 - **Apparaat instellen**
 - **Stroomverbruik**
 - **In slaapstand na stand-by**
3. Selecteer de tijd voor de vertraging van In slaapstand na stand-by.



OPMERKING: De standaardinstelling is 2 uur na stand-by.

Plann. Aan/Uit

1. Druk op de knop **Instellingen**  (X451 Series) of raak deze aan (X551 Series) op het beginscherm.
2. Open de volgende menu's:
 - **Apparaat instellen**
 - **Stroomverbruik**
 - **Plann. Aan/Uit**
3. Schakel **Planning Aan** of **Planning Uit** in en stel de tijden in waarop dit wordt uitgevoerd.

Het product reinigen

Het bedieningspaneel reinigen

Reinig het aanraakscherm als zich hierop vingerafdrukken of stof bevinden. Veeg het bedieningspaneel voorzichtig schoon met een schone, met water bevochtigde, pluisvrije doek.

 **VOORZICHTIG:** Gebruik alleen water. Schoonmaak- en oplosmiddelen kunnen het bedieningspaneel beschadigen. Giet of sproei water nooit rechtstreeks op het aanraakscherm.

Productupdates

Software- en firmware-updates en installatie-instructies voor dit product vindt u op <http://www.hp.com/go/support>. Klik op **Ondersteuning en drivers**, klik op het besturingssysteem en selecteer de download voor het product.

11 Problemen oplossen

- [Klantondersteuning](#)
- [Controlelijst voor het oplossen van problemen](#)
- [De fabrieksinstellingen herstellen](#)
- [Papier wordt niet goed ingevoerd of loopt vast](#)
- [Storingen verhelpen](#)
- [De afdrukkwaliteit verbeteren](#)
- [Het apparaat drukt niet of langzaam af](#)
- [Problemen met afdrukken via USB-station met Plug-en-print oplossen \(X551 Series\)](#)
- [Verbindingsproblemen met het apparaat oplossen](#)
- [Problemen met draadloze netwerken oplossen](#)
- [Problemen met de productsoftware in Windows oplossen](#)
- [Problemen met de productsoftware oplossen in Mac](#)

Klantondersteuning

Tijdens de garantieperiode kunt u gebruik maken van de gratis telefonische ondersteuning voor uw land/regio

Telefoonnummers voor land/regio vindt u op de folder in de doos van het product of op www.hp.com/support/.

Zorg dat u de productnaam, het serienummer, de aankoopdatum en een probleemomschrijving bij de hand hebt.

Profiteer van 24 uur per dag online productondersteuning en probleemoplossing, en download drivers, software en elektronische informatie

<http://www.hp.com/go/support>

ondersteuning voor de producten die u op een Macintosh-computer gebruikt

www.hp.com/go/macosex

Download hulpprogramma's, drivers en digitale informatie

<http://www.hp.com/go/support>

Aanvullende HP service- of onderhoudsovereenkomsten bestellen

www.hp.com/go/carepack

Uw apparaat registreren

www.register.hp.com

Controlelijst voor het oplossen van problemen

Voer de volgende stappen uit wanneer u een probleem met het product probeert op te lossen.

- [Stap 1: Controleer of het apparaat is ingeschakeld](#)
- [Stap 2: Controleer op het bedieningspaneel of er een foutbericht wordt weergegeven](#)
- [Stap 3: Test de afdrukfunctie](#)
- [Stap 4: Probeer een afdruktaak vanaf de computer te verzenden](#)
- [Stap 5: Test de functie Afdrukken via USB-station met Plug-en-print \(X551 Series\)](#)
- [Factoren die de prestaties van het product beïnvloeden](#)

Stap 1: Controleer of het apparaat is ingeschakeld

1. Controleer of de stekker in het stopcontact zit en of het apparaat is ingeschakeld.
2. Controleer of het netsnoer stevig is aangesloten op het apparaat en op een goed functionerend stopcontact.
3. Controleer het stopcontact door het netsnoer op een ander stopcontact aan te sluiten.
4. Als de motoren van het apparaat niet draaien, controleert u of de inktcartridges zijn geïnstalleerd en of alle kleppen dicht zijn. Bij dergelijke problemen wordt een bericht weergegeven op het bedieningspaneel.

Stap 2: Controleer op het bedieningspaneel of er een foutbericht wordt weergegeven

Als alles goed is, wordt op het bedieningspaneel aangegeven dat het apparaat gereed is. Probeer, als er een foutbericht wordt weergegeven, de fout op te lossen.

Stap 3: Test de afdrukfunctie

1. Druk op de knop [Instellingen](#)  (X451 Series) of raak deze aan (X551 Series) op het beginscherm van het bedieningspaneel.
2. Open het menu [Rapporten afdrukken](#) en selecteer het [Printerstatusrapport](#) om het rapport af te drukken.
3. Als het rapport niet wordt afgedrukt, controleert u of er papier in de lade ligt en of er geen papier is vastgelopen in het apparaat.



OPMERKING: Zorg ervoor dat het papier in de lade voldoet aan de specificaties voor dit apparaat.

Stap 4: Probeer een afdruktaak vanaf de computer te verzenden

1. Gebruik een tekstverwerker om een afdruktaak naar het product te verzenden.
2. Als de taak niet wordt afgedrukt, controleert u of u de juiste printerdriver hebt geselecteerd.
3. Verwijder en installeer de productsoftware opnieuw.

Stap 5: Test de functie Afdrukken via USB-station met Plug-en-print (X551 Series)

1. Kopieer een PDF-document of een JPEG-foto naar een USB-flashstation en plaats het USB-apparaat in de poort aan de voorzijde van het apparaat.
2. Het menu [Aldr. via USB](#) wordt geopend. Probeer het document of de foto af te drukken.
3. Als er geen documenten worden weergegeven, probeert u een ander USB-flashstation.

Factoren die de prestaties van het product beïnvloeden

De hoeveelheid tijd die nodig is om een taak af te drukken, is van verschillende factoren afhankelijk:

- Het softwareprogramma dat u gebruikt en de instellingen daarvan
- Het gebruik van speciaal papier (zoals dik papier en papier van een aangepast formaat)
- Verwerkingstijd en downloadtijd van het product
- De complexiteit en de grootte van afbeeldingen
- De snelheid van de gebruikte computer
- De USB- of netwerkverbinding
- Of het apparaat in kleur of in zwart-wit afdrukt
- Het type USB-station, indien van toepassing

De fabrieksinstellingen herstellen

⚠ VOORZICHTIG: Als u de fabrieksinstellingen terugzet, worden alle apparaat- en netwerkinstellingen weer op de fabriekswaarden ingesteld. Na het herstellen van de fabrieksinstellingen wordt het product opnieuw opgestart.

1. Druk op de knop [Instellingen](#)  (X451 Series) of raak deze aan (X551 Series) op het bedieningspaneel.
2. Ga naar de menuknop [Hulpprogramma's](#) en druk erop of raak deze aan.
3. Ga naar de knop [Fabriekswaarden herstellen](#) en druk erop of raak deze aan. Raak vervolgens de knop [OK](#) of aan.

Het product wordt automatisch opnieuw opgestart.

Papier wordt niet goed ingevoerd of loopt vast

- [Het apparaat pakt geen papier op](#)
- [Het apparaat pakt meerdere vellen papier op.](#)
- [Papierstoringen voorkomen](#)

Het apparaat pakt geen papier op

Als het apparaat geen papier uit de lade pakt, kunt u het volgende proberen.

1. Open het apparaat en verwijder eventuele vastgelopen vellen papier.
2. Plaats papier met het juiste formaat in de lade.
3. Zorg ervoor dat de papiergeleiders in de lade zijn afgestemd op het papierformaat. Schuif de papiergeleiders tegen de markeringen voor de papiergrootte aan de onderkant van de lade.
4. Verwijder de stapel papier uit de lade, **buig de stapel**, draai deze 180 graden en draai hem vervolgens ondersteboven. *Waaier het papier niet uit.* Plaats de stapel papier terug in de lade.
5. Controleer het bedieningspaneel om te zien of het product nog wacht op uw erkenning van het verzoek om papier handmatig in te voeren via lade 1, de multifunctionele lade aan de linkerkant van het product. Plaats papier en ga verder met afdrukken.

Het apparaat pakt meerdere vellen papier op.

Als het apparaat meerdere vellen papier uit de lade pakt, kunt u het volgende proberen.

1. Verwijder de stapel papier uit de lade, **buig de stapel**, draai deze 180 graden en draai hem vervolgens ondersteboven. *Waaier het papier niet uit.* Plaats de stapel papier terug in de lade.
2. Gebruik uitsluitend papier dat voldoet aan de specificaties van HP voor dit apparaat.

3. Gebruik geen papier dat is gekreukeld, gevouwen of beschadigd. Gebruik indien nodig papier uit een ander pak. Zorg dat al het papier in de lade hetzelfde type en formaat is.
4. Controleer of de lade niet te vol is. Als dit wel het geval is, dient u de gehele stapel papier uit de lade te verwijderen, de stapel recht te leggen en een deel van de stapel papier terug te plaatsen in de lade.
5. Zorg ervoor dat de papiergeleiders in de lade zijn afgestemd op het papierformaat. Schuif de papiergeleiders tegen de markeringen voor de papiergrootte aan de onderkant van de lade.

Papierstoringen voorkomen

Probeer de volgende oplossingen om papierstoringen te voorkomen.

1. Gebruik uitsluitend papier dat voldoet aan de specificaties van HP voor dit apparaat. Lichtgewicht, breedlopend papier wordt niet aanbevolen voor gebruik met dit product.
2. Gebruik geen papier dat is gekreukeld, gevouwen of beschadigd. Gebruik indien nodig papier uit een ander pak.
3. Gebruik geen papier waarop al eerder is afgedrukt of gekopieerd.
4. Controleer of de lade niet te vol is. Als dit wel het geval is, dient u de gehele stapel papier uit de lade te verwijderen, de stapel recht te leggen en een deel van de stapel papier terug te plaatsen in de lade.
5. Zorg ervoor dat de papiergeleiders in de lade zijn afgestemd op het papierformaat. Schuif de geleiders tegen de stapel papier aan zonder het papier te buigen.
6. Plaats de lade goed in het apparaat.
7. Als u drukt op dik of geperforeerd papier of papier met reliëf, gebruikt u lade 1, de multifunctionele lade aan de linkerkant van de printer, en voert u de vellen één voor één handmatig in.

Storingen verhelpen

Storingslocaties

Papierstoringen kunnen zich op de volgende plaatsen voordoen:

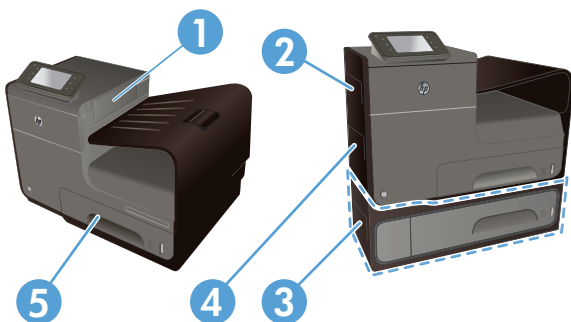

1	Uitvoerbak
2	Linkerklep
3	Optionele lade 3 en linkertoegangsklep voor het verhelpen van storingen
4	Lade 1
5	Lade 2

Na een papierstoring kunnen er inktresten in het apparaat achterblijven en vlekken veroorzaken op afgedrukte pagina's. Na het afdrukken van enkele vellen is dit gewoonlijk vanzelf opgelost.

Papierstoringen verhelpen in lade 1 (multifunctionele lade)

1. Trek vastgelopen papier uit lade 1 als het zichtbaar en gemakkelijk bereikbaar is.

OPMERKING: Als het vel scheurt, controleert u of alle papiersnippers uit de papierbaan zijn verwijderd voordat u verdergaat met afdrukken.

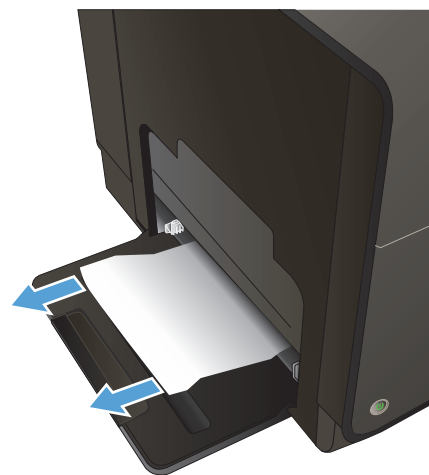

2. U kunt ook bij het vastgelopen papier door lade 2 te verwijderen en het vel eerst naar rechts en dan uit het product te trekken.

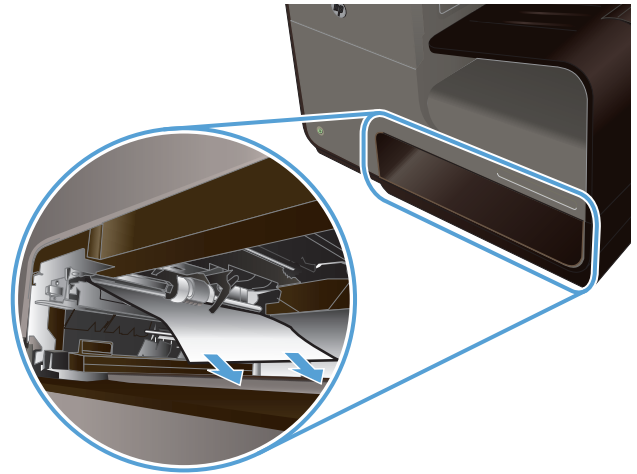

3. Als het vastgelopen papier niet zichtbaar of eenvoudig bereikbaar is via lade 1, opent u de linkerlep.

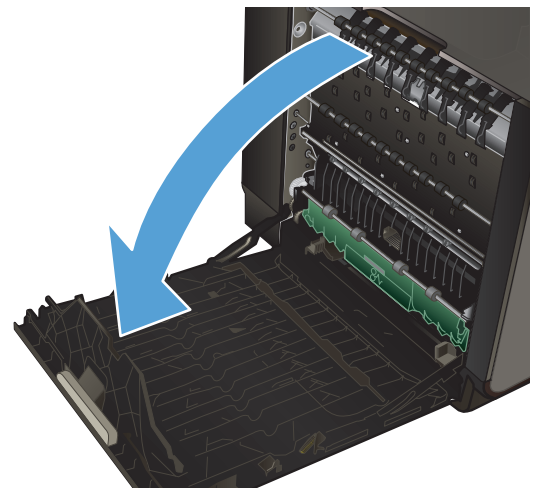

4. Als u het papier nog steeds niet zichtbaar of bereikbaar is, verwijdert u de duplexeenheid door er met beide handen aan te trekken. Zet de duplexeenheid rechtop opzij op een vel papier om te voorkomen dat er inkt wordt gemorst.

VOORZICHTIG: Zorg dat u, wanneer u aan de duplexeenheid trekt, de zwarte cilinder niet aanraakt om inktvlekken op uw huid of kleding te voorkomen.

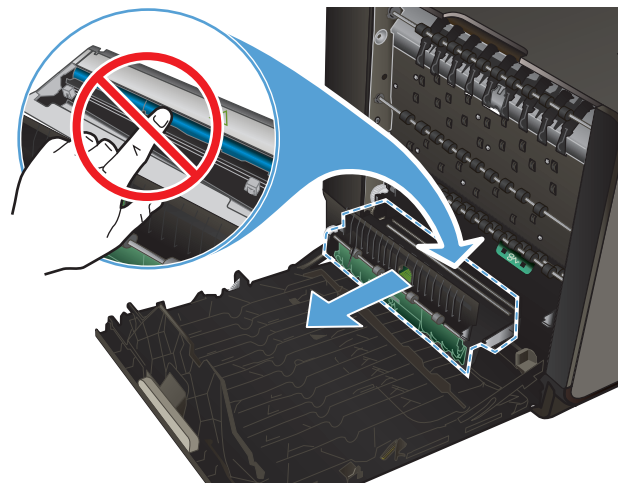

5. Laat de degel zakken door het groene tabje in te drukken. Het product probeert nu om het vel door de afdrukzone te voeren. Mogelijk moet u voorzichtig aan het vel trekken, als het niet wordt opgepakt. Verwijder het vel.

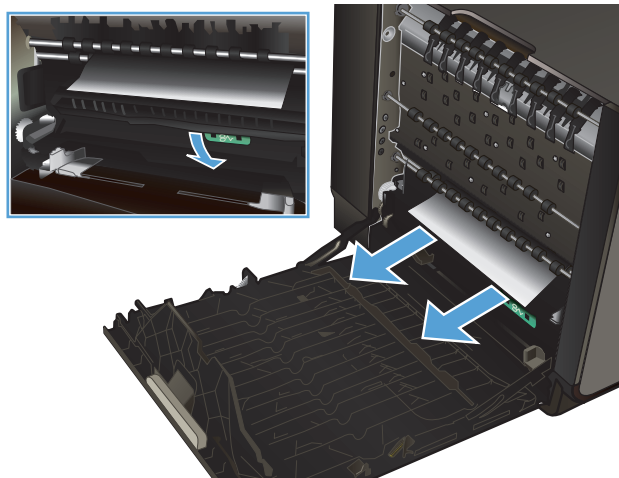

6. Til het groene tabje op om de degel terug te plaatsen in de werkingspositie.

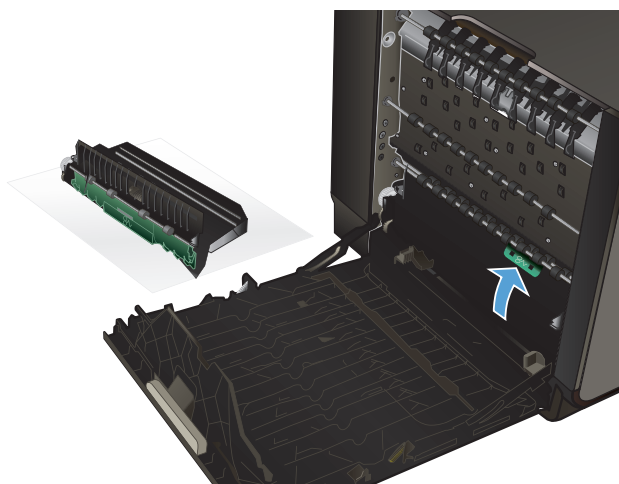

7. Plaats de duplexeenheid terug in de printer.

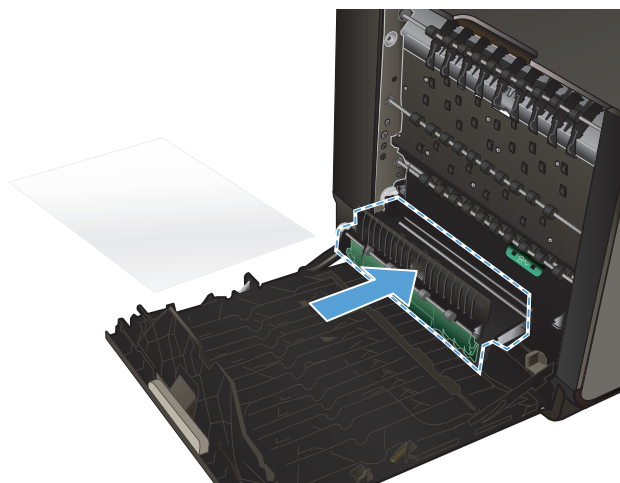

8. Sluit de linkerlemp.

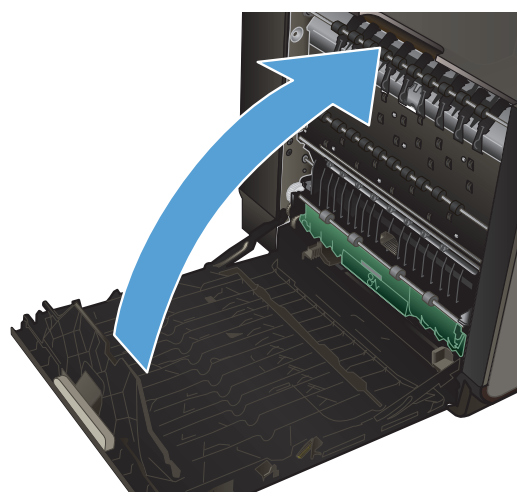

Papierstoringen in lade 2 verhelpen

1. Open lade 2 door deze eruit te trekken en de vergrendeling linksachter op de lade te ontgrendelen.

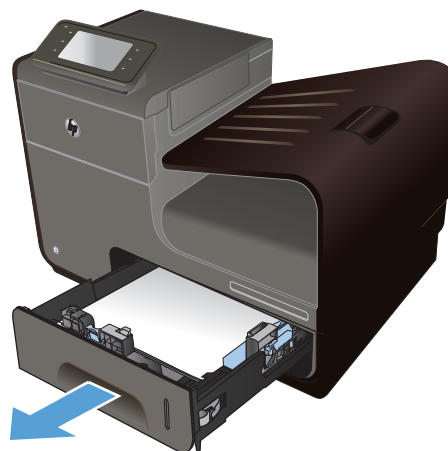

2. Verwijder het vastgelopen vel door het eerst naar rechts en dan uit het product te trekken.

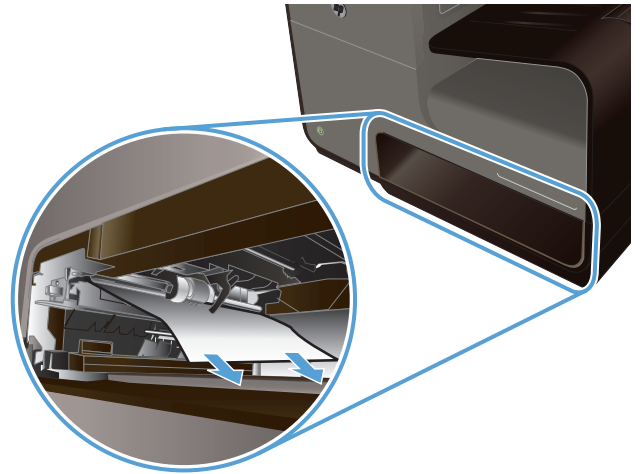

3. Sluit lade 2.

OPMERKING: Om de lade te sluiten duwt u deze in het midden of aan beide zijden met gelijke kracht dicht. Duw niet aan slechts één kant.

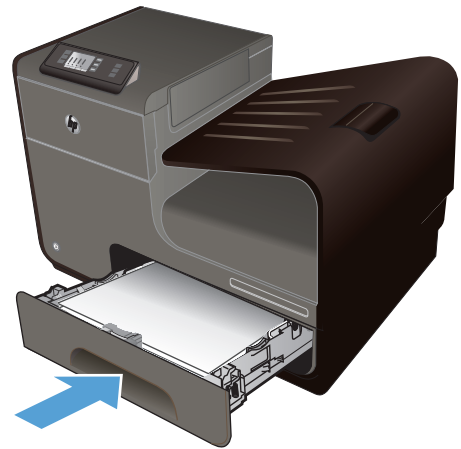

Storingen in optionele lade 3 verhelpen

1. Open lade 3.

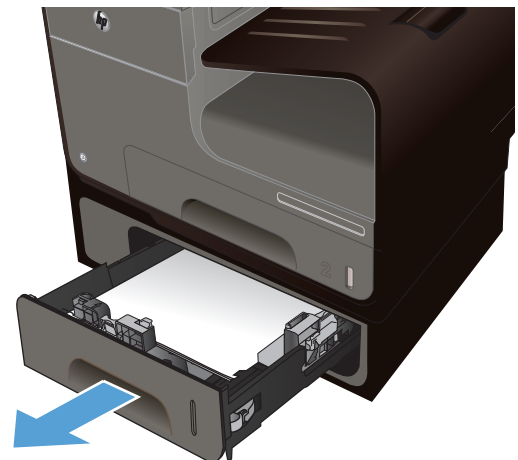

2. Verwijder het vastgelopen vel door het eerst naar rechts en dan uit het product te trekken.

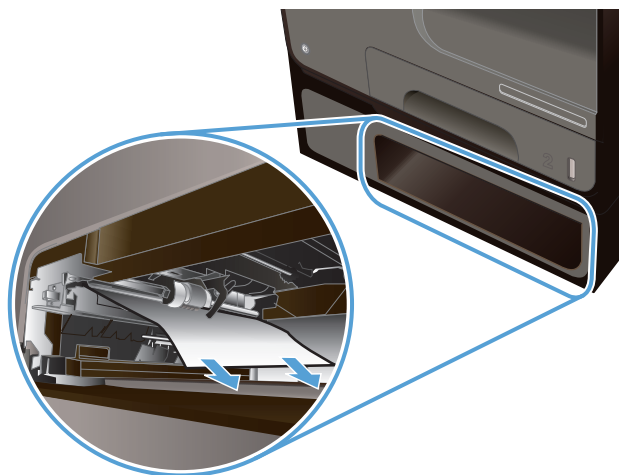

3. Als de storting niet in de lade kan worden verholpen, kunt u het proberen via de linkerklep van lade 3.

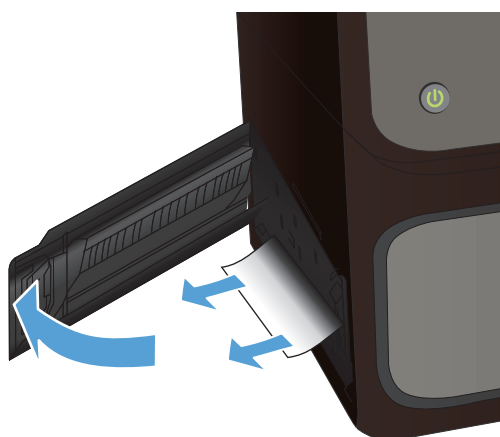

4. Sluit lade 3.

OPMERKING: Om de lade te sluiten duwt u deze in het midden of aan beide zijden met gelijke kracht dicht. Duw niet aan slechts één kant.

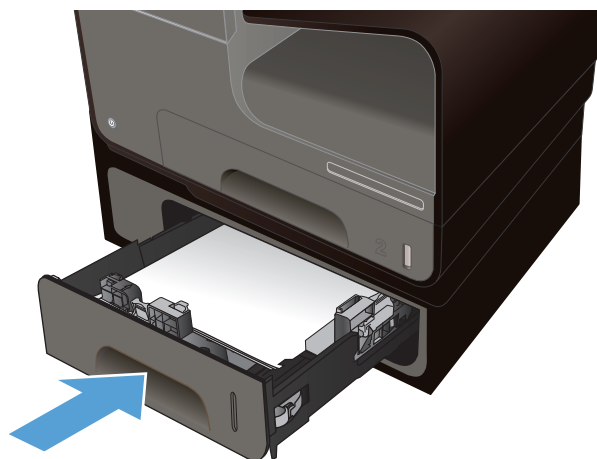

Storingen verhelpen in de linkerlep

1. Open de linkerlep.

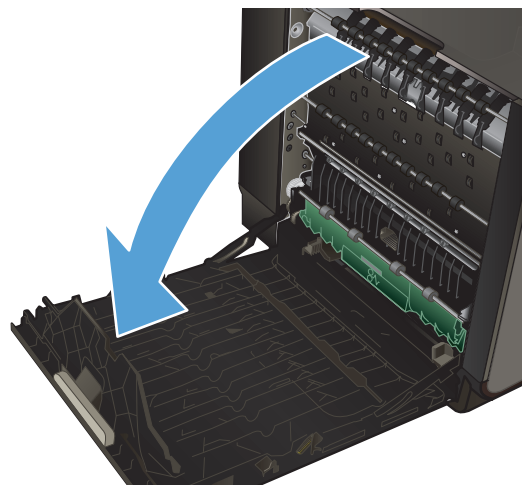

2. Verwijder voorzichtig eventueel zichtbaar papier uit de rollen en het uitvoergebied.

OPMERKING: Als het vel scheurt, controleert u of alle papiersnippers uit de papierbaan zijn verwijderd voordat u verdergaat met afdrukken. Gebruik geen scherpe voorwerpen om papiersnippers te verwijderen.

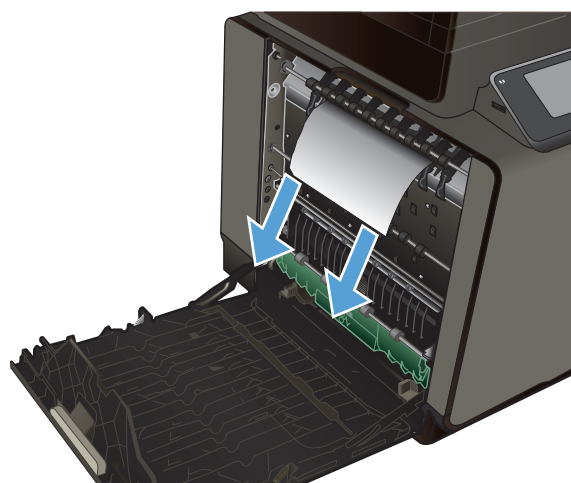

3. Sluit de linkerlep.

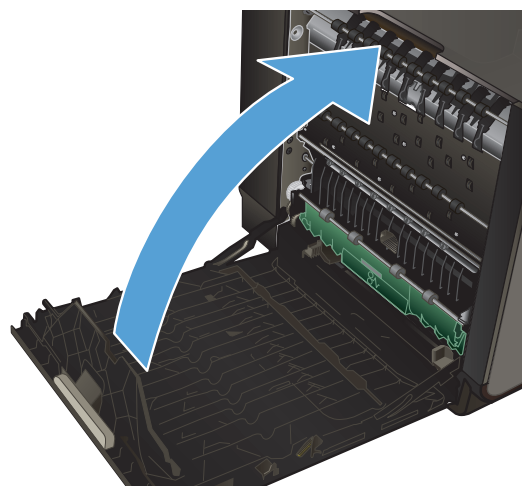

storingen verhelpen in de uitvoerbak

1. Kijk of er vastgelopen papier is vastgelopen in de uitvoerbak.
2. Verwijder alle zichtbare afdruk materiaal.

OPMERKING: Als het vel scheurt, controleert u of alle papiersnippers uit de papierbaan zijn verwijderd voordat u verdergaat met afdrukken.



3. Open en sluit de linkerklep om het bericht te verwijderen.

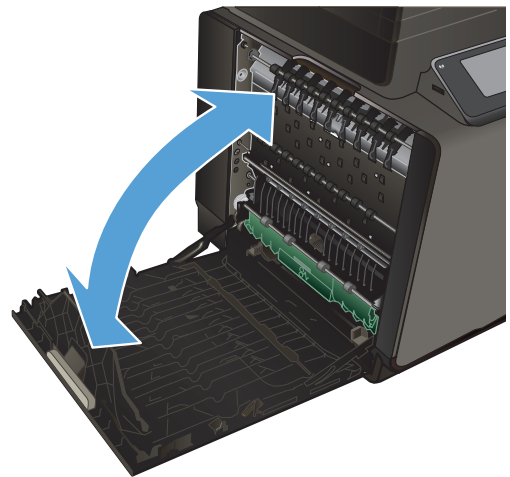

Storingen in de duplexeenheid verhelpen

1. Open de linkerklep.

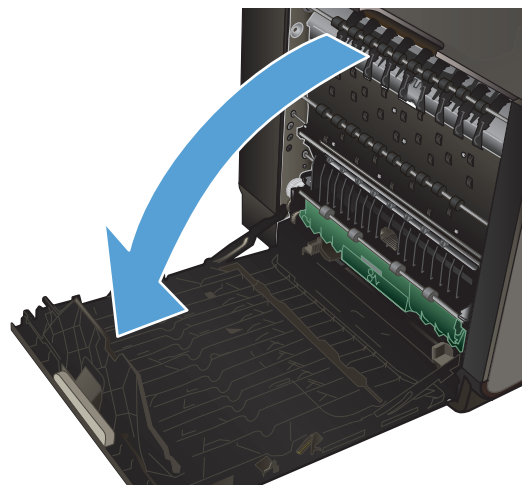

2. Als u de achterrand van het vel kunt zien, verwijdert u het vel uit het apparaat.

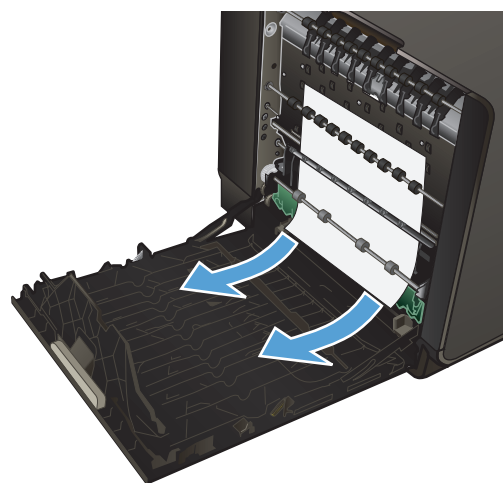

3. Als u het papier niet zichtbaar of bereikbaar is, verwijdert u de duplexeenheid door er met beide handen aan te trekken. Zet de duplexeenheid rechtop opzij op een vel papier om te voorkomen dat er inkt wordt gemorst.

VOORZICHTIG: Zorg dat u, wanneer u aan de duplexeenheid trekt, de zwarte cilinder niet aanraakt om inktvlekken op uw huid of kleding te voorkomen.

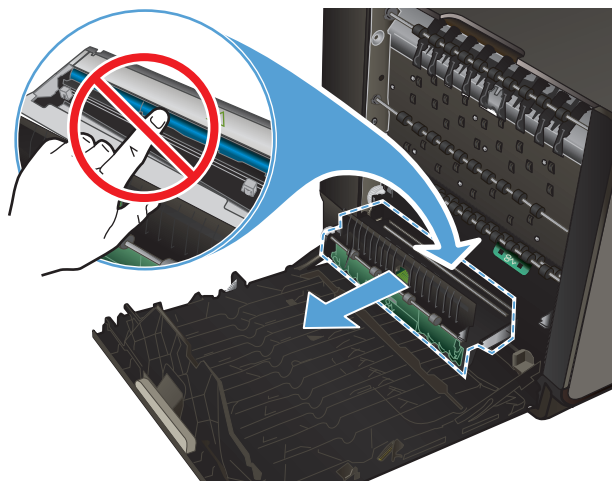

4. Laat de degel zakken door het groene tabje in te drukken. Het product probeert nu om het vel door de afdrukzone te voeren. Mogelijk moet u voorzichtig aan het vel trekken, als het niet wordt opgepakt. Verwijder het vel.

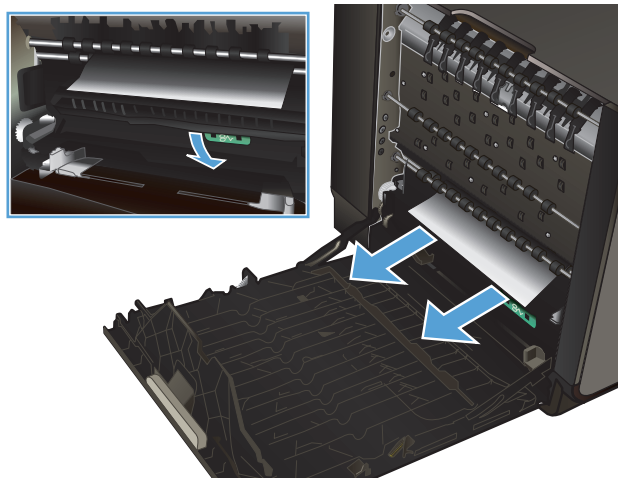

5. Til het groene tabje op om de degel terug te plaatsen in de werkingspositie.

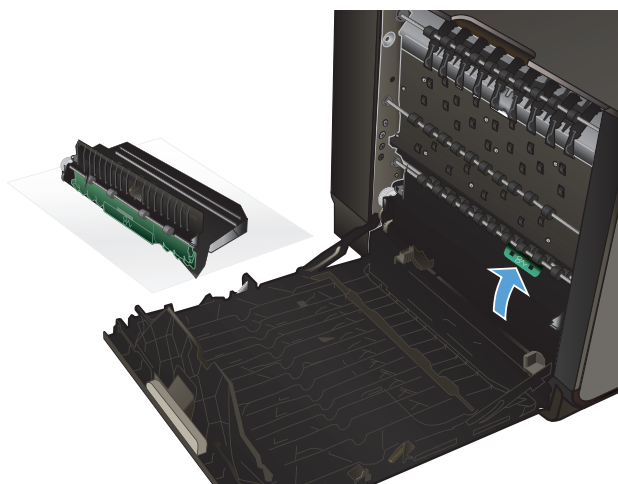

6. Plaats de duplexeenheid terug in de printer.

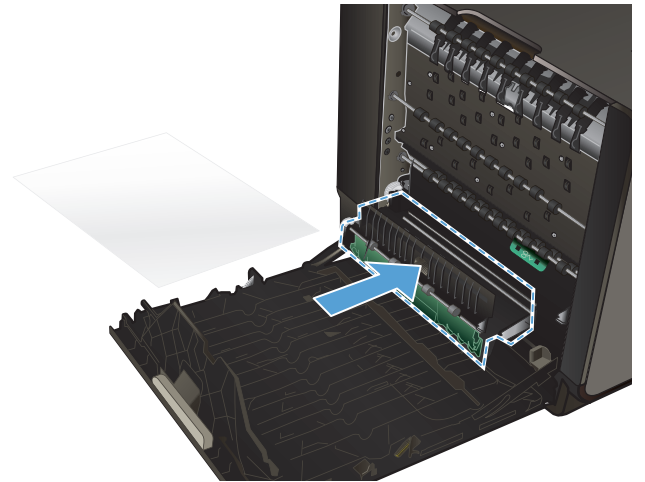

7. Sluit de linkerklep.

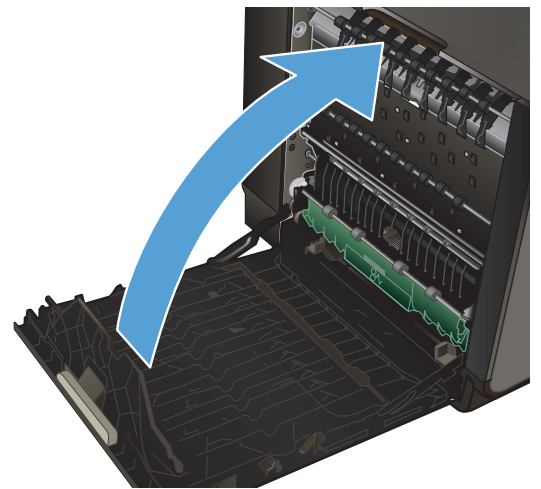

De afdrukkwaliteit verbeteren

Wanneer u zich aan deze richtlijnen houdt, kunt u de meeste problemen met de afdrukkwaliteit voorkomen.

- [Gebruik de juiste instelling voor de papiersoort in de printerdriver.](#)
- [Kleur aanpassen](#)
- [Papier gebruiken dat voldoet aan de specificaties van HP](#)
- [De inktcartridges controleren](#)
- [Inktvlekken verwijderen](#)
- [De printkop reinigen](#)
- [De printerdriver gebruiken die het beste aan uw afdrukbehoefte voldoet](#)

Gebruik de juiste instelling voor de papiersoort in de printerdriver.

Controleer de instelling voor de papiersoort als u een van de volgende problemen ondervindt:

- Op de afgedrukte pagina's is inkt uitgelopen.
- Er bevinden zich herhaalde vlekken op de afgedrukte pagina's.
- Afgedrukte pagina's zijn gekruld.
- Kleine delen van de pagina zijn niet afgedrukt.

De instelling voor de papiersoort en het formaat wijzigen in Windows

1. Klik in een softwareprogramma dat de optie **Afdrukken** biedt, op het menu **Bestand** en vervolgens op **Afdrukken**.
2. Selecteer het apparaat en klik vervolgens op **Eigenschappen** of **Voorkeuren**.
3. Klik op het tabblad **Papier/Kwaliteit**.
4. Klik in de vervolgkeuzelijst **Papiersoort** op de optie **Meer...**
5. Vouw de lijst **Type is:** uit.
6. Vouw elke categorie met papiersoorten uit totdat u de papiersoort vindt die u gebruikt.
7. Selecteer de papiersoort die u gebruikt en klik vervolgens op de knop **OK**.

De instelling voor de papiersoort en het formaat wijzigen op een Mac

1. Klik in het menu **Bestand** van het softwareprogramma op de optie **Afdrukken**.
2. Selecteer een papierformaat in de vervolgkeuzelijst **Papierformaat**.
3. Open het menu **Papier/kwaliteit**.

4. Selecteer een soort in de vervolgkeuzelijst **Mediatype**.
5. Klik op de knop **Afdrukken**.

Kleur aanpassen

U kunt kleuren beheren door in het printerstuurprogramma de instellingen op het tabblad **Kleur** (Windows) of op het tabblad **Kleuropties** (Mac) te wijzigen.

Het kleurthema van een afdruktaak wijzigen

1. Kies **Afdrukken** in het menu **Bestand** van het softwareprogramma.
2. Klik op **Eigenschappen** of op **Voorkeuren** (Windows).
3. Klik op het tabblad **Kleur** (Windows) of **Kleuropties** (Mac) en schakel HP EasyColor uit.
4. Selecteer een kleurenthema in de vervolgkeuzelijst **Kleurenthema's** (Windows) of **RGB kleur** (Mac).

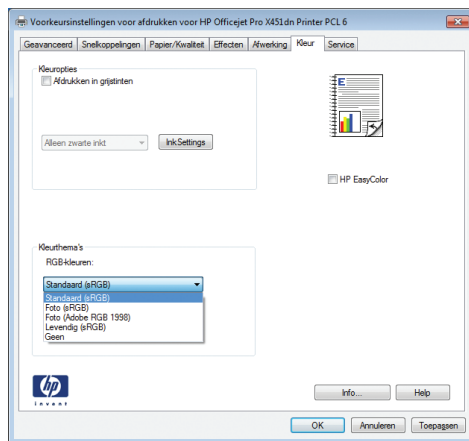

- **Standaard (sRGB)**: Met dit thema stelt u het apparaat in voor het afdrukken van RGB-gegevens in de onbewerkte apparaatmodus. Hiermee kunt u de kleuren in het softwareprogramma of het besturingssysteem beheren voor de juiste weergave.
- **Levendig**: Met dit thema wordt de kleurverzadiging in de middentinten verhoogd. Gebruik dit thema voor het afdrukken van zakelijke illustraties.
- **Foto**: Met dit thema wordt RGB-kleur geïnterpreteerd alsof dit wordt afgedrukt als een foto met behulp van een digitaal mini-lab. Hierdoor worden diepere, vollere kleuren anders weergegeven dan bij het thema Standaard (sRGB). Gebruik dit thema voor het afdrukken van foto's.
- **Foto (Adobe RGB 1998)**: Gebruik dit thema voor het afdrukken van digitale foto's die de AdobeRGB-kleurruimte gebruiken in plaats van sRGB. Schakel kleurbeheer in het softwareprogramma uit wanneer u dit thema gebruikt.
- **Geen**: Er wordt geen kleurthema gebruikt.

De kleuropties wijzigen

Wijzig de kleuropties voor de huidige afdruktaak vanaf het tabblad Kleur of in de printerdriver.

1. Klik in het menu **Bestand** op **Afdrukken**.
2. Klik op **Eigenschappen** of op **Voorkeuren** (Windows).
3. Klik op het tabblad **Kleur** (Windows) of **Kleuropties** (Mac).
4. Schakel het selectievakje **HP EasyColor** uit.

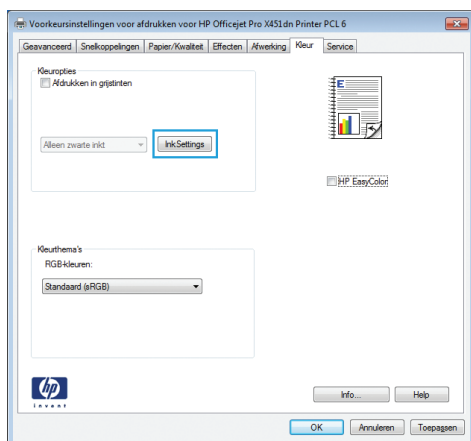

5. Klik op de knop **Inkinstellingen** (Windows) of vouw het menu **Geavanceerd** (Mac) uit, en gebruik de schuifregelaar om de volgende aanpassingen te maken:
 - **Droogtijd**
 - **Verzadiging**
 - **Spreiding zwarte inkt**

 **OPMERKING:** Het handmatig aanpassen van kleurinstellingen kan van invloed zijn op de afdrukken. HP adviseert dat deze instellingen alleen worden gewijzigd door grafische deskundigen.

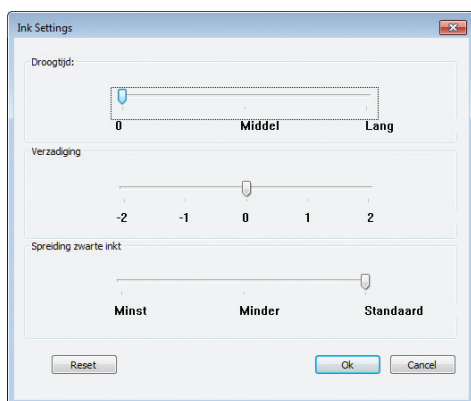

 **OPMERKING:** Het handmatig aanpassen van kleurinstellingen kan van invloed zijn op de afdrukken. HP adviseert dat deze instellingen alleen worden gewijzigd door grafische deskundigen.

6. Klik op **OK** om uw aanpassingen op te slaan en het venster te sluiten, of op **Herstellen** om terug te gaan naar de fabrieksinstellingen (Windows).
7. Klik op de optie **Afdrukken in grijsinten** (Windows) of op **Afdrukken in grijsinten** (Mac) om een kleurendocument af te drukken in zwart en grijswaarden. Gebruik deze optie om kleurendocumenten af te drukken voor kopiëren of faxen. U kunt deze optie ook gebruiken om concepten af te drukken of om de kleurencartridge te sparen.

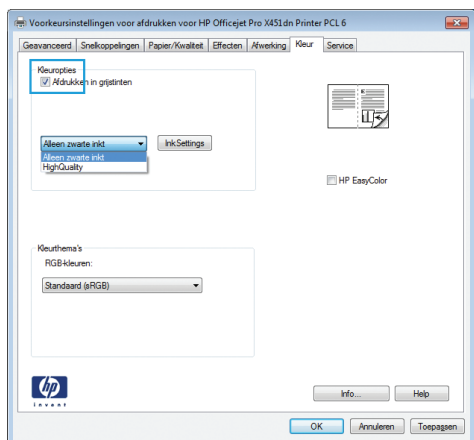

8. Klik op de knop **OK** (Windows).

Papier gebruiken dat voldoet aan de specificaties van HP

Gebruik ander papier als zich een van de volgende problemen voordoet:

- De afdruk is te licht of op sommige plekken vervaagd.
- Er bevinden zich inktvlekken op de afgedrukte pagina's.
- Op de afgedrukte pagina's is inkt uitgelopen.
- De afgedrukte tekens zijn misvormd.
- Afgedrukte pagina's zijn gekruld.

Gebruik altijd papier van een type en gewicht dat door dit apparaat wordt ondersteund. Volg deze richtlijnen wanneer u het papier selecteert:

- Gebruik papier van goede kwaliteit en dat vrij is van sneden, inkepingen, scheuren, vlekken, losse deeltjes, stof, kreukels, gaten, nietjes en gekrulde of verbogen randen.
- Gebruik papier waarop nog nooit is afgedrukt.
- Gebruik papier dat is ontworpen voor inkjetprinters.
- Gebruik geen papier met een te ruw oppervlak. Gladder papier zorgt over het algemeen voor een beter afdrukresultaat.



OPMERKING: Op basis van interne tests met verschillende soorten normaal papier raadt HP aan om papier met het ColorLok®-logo te gebruiken voor dit product. Zie <http://www.hp.com/go/printpermanence> voor meer informatie.



De inktcartridges controleren

U dient de inktcartridges te controleren door een statusrapport af te drukken, en indien nodig te vervangen wanneer zich een van de volgende problemen voordoet:

- Kleine delen van de pagina zijn niet afgedrukt.
- De afgedrukte pagina's hebben strepen of banen.



OPMERKING: Als de afdrukkwaliteit op Concept is ingesteld, kan de afdruk erg licht zijn.

Wanneer u hebt vastgesteld dat een inktcartridge vervangen moet worden, kijkt u op de cartridge of drukt u de statuspagina voor toebehoren af om het onderdeelnummer voor de correcte originele inktcartridge van HP te achterhalen.

Nagevulde of gereviseerde inktcartridges

Hewlett-Packard Company kan het gebruik van benodigdheden die niet door HP zijn vervaardigd (nieuw of opnieuw gevuld), niet aanbevelen. Aangezien dit geen producten van HP zijn, heeft het bedrijf geen invloed op het ontwerp en de kwaliteit. Als u een opnieuw gevulde of vervaardigde inktcartridge gebruikt en niet tevreden bent over de afdrukkwaliteit, vervang de cartridge dan door een originele HP-cartridge.



OPMERKING: Als u een inktcartridge die niet van HP is, vervangt door een originele HP-inkcartridge, kan de printkop nog steeds niet-HP-inkt bevatten tot de inkt op is en de inkt van de zojuist geïnstalleerde, originele HP-inkcartridge wordt gebruikt.

Het Afdrukkwaliteitsrapport interpreteren

1. Druk op de knop [Instellingen](#)  (X451 Series) of raak deze aan (X551 Series) op het bedieningspaneel.
2. Druk op de menuoptie [Rapporten afdrukken](#) of raak deze aan.
3. Druk op het item [Afdrukkwaliteitsrapport](#) of raak het aan om het af te drukken.
4. Volg de instructies die op de afgedrukte pagina staan.

Deze pagina bevat vijf gekleurde banen die in vier groepen zijn ingedeeld, zoals in de onderstaande afbeelding is weergegeven. Door elke groep te onderzoeken, kunt u het probleem isoleren en bepalen welke inktkleur het probleem veroorzaakt.

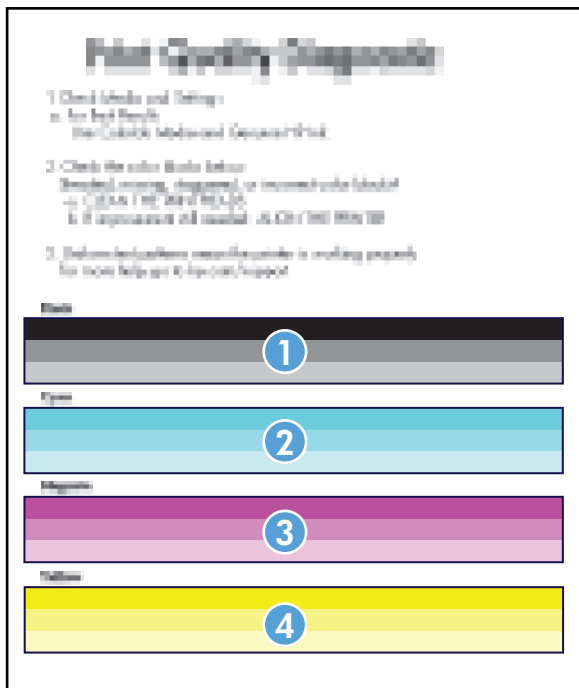

Gebied	Inktcartridge
1	Zwart
2	Cyaan
3	Magenta
4	Geel

- Reinig de printkop als er stippels of strepen in een of meer groepen worden weergegeven. Neem contact op met HP als het probleem hiermee niet wordt verholpen.
- Als er strepen in meerdere kleurenbanen voorkomen, reinigt u de printkoppen nogmaals om te zien of het probleem hiermee wordt opgelost. Als dit niet het geval is, neemt u contact op met HP. Waarschijnlijk wordt het probleem dan niet veroorzaakt door de inktcartridge.

Inktcartridge controleren op beschadigingen

1. Verwijder de inktcartridge en controleer of er geen inktresten zijn achtergebleven op het cartridgepad.

2. Bestudeer de metalen connector van de inktcartridge.

⚠ VOORZICHTIG: Raak de metalen connector op de rand van de inktcartridge niet aan. Vingerafdrukken op de metalen connector kunnen problemen geven met de afdrukkwaliteit.



3. Vervang de inktcartridge als er zich krassen of andere beschadigingen op de metalen connector bevinden.
4. Als de metalen connector niet beschadigd lijkt te zijn, drukt u de cartridge voorzichtig terug op zijn plaats. Druk enkele pagina's af om te zien of het probleem is opgelost.

Inktvlekken verwijderen

Druk een reinigingspagina af om stof en overtollige inkt uit de printkop en papierbaan te verwijderen wanneer zich een van de volgende problemen voordoet:

- Er bevinden zich inktvlekken op de afgedrukte pagina's.
- Op de afgedrukte pagina's is inkt uitgelopen.
- Er bevinden zich herhaalde vlekken op de afgedrukte pagina's.

Volg de onderstaande procedure om inktvlekken te verwijderen.

1. Laad gewoon papier of A4-papier wanneer dit wordt gevraagd.
2. Druk op de knop **Instellingen**  (X451 Series) of raak deze aan (X551 Series) op het bedieningspaneel.
3. Druk op de menuknop **Hulpprogramma's** of raak deze aan.
4. Druk op de menuknop **Inktvlek verwijderen** of raak deze aan.
5. Druk op de knop **OK** of raak deze aan om het reinigen te starten.

Er wordt langzaam een pagina door het apparaat gevoerd. Bewaar deze pagina voor verdere beoordeling van de afdrukkwaliteit.

De printkop reinigen

Veel problemen met de afdrukkwaliteit kunnen worden opgelost door de printkoppen te reinigen.

Volg de onderstaande procedure om de printkop te reinigen.

1. Laad normaal of A4-papier.
2. Druk op de knop **Instellingen**  (X451 Series) of raak deze aan (X551 Series) op het bedieningspaneel.
3. Druk op de menuknop **Hulpprogramma's** of raak deze aan.
4. Druk op de menuknop **Printkop reinigen** of raak deze aan.
5. Druk op de knop **OK** of raak deze aan om het reinigen te starten.

Er wordt langzaam een pagina door het apparaat gevoerd. Bewaar deze pagina voor verdere beoordeling van de afdrukkwaliteit.

6. Volg de stappen op het bedieningspaneel.

De printerdriver gebruiken die het beste aan uw afdrukbehoefte voldoet

U dient mogelijk een andere printerdriver te gebruiken als afbeeldingen op de afgedrukte pagina onverwachte strepen bevatten, er tekst ontbreekt, de opmaak onjuist is of er andere lettertypen zijn gebruikt.

HP PCL 6-driver	<ul style="list-style-type: none">• Wordt meegeleverd als de standaarddriver. Deze driver wordt automatisch geïnstalleerd wanneer u de cd gebruikt.• Aanbevolen voor alle Windows-omgevingen• Biedt in het algemeen de beste snelheid, afdrukkwaliteit en ondersteuning voor apparaatfuncties voor de meeste gebruikers• Ontwikkeld om samen te werken met de Windows Graphic Device Interface (GDI) voor optimale snelheid in Windows-omgevingen• Mogelijk niet volledig compatibel met software van derden en aangepaste software op basis van PCL 5
HP UPD PS-driver	<ul style="list-style-type: none">• Aanbevolen voor afdrukken met programma's van Adobe® of met andere grafisch intensieve software• Biedt ondersteuning voor afdrukken via postscript-emulatie en voor postscript flash-lettertypen• Deze driver kan worden gedownload via http://www.hp.com/go/upd.

HP UPD PCL 5

- Aanbevolen voor alle veelvoorkomende afdruktaken op een kantoor (Windows-omgevingen)
- Compatibel met eerdere PCL-versies en oudere HP Inkjet-producten
- De beste keuze voor afdrukken via aangepaste softwareprogramma's of softwareprogramma's van derden
- De beste keuze wanneer u in verschillende omgevingen werkt, waarbij het product dient te worden ingesteld op PCL 5 (UNIX, Linux, mainframe)
- Ontworpen voor Windows-omgevingen in bedrijven om één driver te bieden die u voor meerdere printermodellen kunt gebruiken
- Aanbevolen wanneer u naar meerdere printermodellen kopieert vanaf een mobiele Windows-computer
- Deze driver kan worden gedownload via <http://www.hp.com/go/upd>.

HP UPD PCL 6

- Aanbevolen voor afdrukken in Windows-omgevingen.
 - Biedt algemeen de beste snelheid, afdrukkwaliteit en printerfunctie-ondersteuning voor de meeste gebruikers
 - Ontwikkeld voor gebruik met Windows Graphic Device Interface (GDI) voor de beste snelheid in Windows-omgevingen
 - Is mogelijk niet volledig compatibel met op PCL5 gebaseerde oplossingen van derden of custom-oplossingen
 - Deze driver kan worden gedownload via <http://www.hp.com/go/upd>.
-

Aanvullende printerdrivers kunnen vanaf deze website worden gedownload: <http://www.hp.com/go/support>.

Het apparaat drukt niet of langzaam af

Het apparaat drukt niet af

Als het apparaat helemaal niet afdrukt, kunt u het volgende proberen.

1. Zorg ervoor dat het apparaat is ingeschakeld en dat het bedieningspaneel aangeeft gereed te zijn.

Als het bedieningspaneel niet aangeeft dat het apparaat gereed is, schakelt u het apparaat uit en vervolgens weer in.

Als het bedieningspaneel aangeeft dat het apparaat gereed is, probeert u de taak nogmaals te verzenden.

2. Als het bedieningspaneel aangeeft dat er een fout is opgetreden, lost u het probleem op en drukt u een testpagina af via het bedieningspaneel. Als de testpagina wordt afgedrukt, is er mogelijk een communicatieprobleem tussen het product en de computer waarvandaan u probeert af te drukken.

3. Zorg ervoor dat alle kabels juist zijn aangesloten. Als het apparaat op een netwerk is aangesloten, controleert u het volgende:
 - Controleer het lampje naast de netwerkverbinding op het apparaat. Als het netwerk actief is, brandt het lampje groen.
 - Zorg ervoor dat u een netwerkkabel gebruikt voor de netwerkaansluiting in plaats van een telefoonsnoer.
 - Zorg ervoor dat de netwerkrouter, -hub of -switch is ingeschakeld en dat het netwerk juist functioneert.
4. Installeer de HP-software van de cd die bij dit apparaat is geleverd. Het gebruik van algemene printerdrivers kan vertragingen veroorzaken bij het wissen van taken in de afdrukwachtrij.
5. Klik in de lijst met printers op uw computer met de rechtermuisknop op de naam van dit apparaat. Klik vervolgens op **Eigenschappen** en open het tabblad **Poorten**.
 - Als u een netwerkkabel gebruikt voor uw netwerkaansluiting, controleert u of de printernaam op het tabblad **Poorten** overeenkomt met de apparaatnaam op de configuratiepagina van het apparaat.
 - Als u een USB-kabel gebruikt en verbinding maakt met een draadloos netwerk, controleert u of het selectievakje naast **Virtuele printerpoort voor USB** is aangevinkt.
6. Als u een firewall op de computer gebruikt, blokkeert dit systeem mogelijk de communicatie met het apparaat. Probeer de firewall tijdelijk uit te schakelen om te kijken of deze het probleem veroorzaakt.
7. Als uw computer of het apparaat is verbonden met een draadloos netwerk, kan een zwak signaal of een storing van het signaal uw afdruktaken vertragen.

Het apparaat drukt langzaam af

Als het apparaat slechts heel langzaam afdrukt, kunt u het volgende proberen.

1. Zorg ervoor dat de computer voldoet aan de minimale vereisten voor dit apparaat. Ga naar de volgende website voor een lijst met specificaties: <http://www.hp.com/go/support>.
2. Als de instelling voor de papiersoort niet overeenkomt met de papiersoort die u gebruikt, wijzigt u de instelling in de juiste papiersoort.
3. Als uw computer of het apparaat is verbonden met een draadloos netwerk, kan een zwak signaal of een storing van het signaal uw afdruktaken vertragen.

Problemen met afdrukken via USB-station met Plug-en-print oplossen (X551 Series)

- [Het menu Afdr. via USB wordt niet geopend wanneer u het USB-accessoire plaatst](#)
- [Het bestand wordt niet afgedrukt vanaf het USB-opslagapparaat](#)
- [Het bestand dat u wilt afdrukken, wordt niet in het menu Afdr. via USB weergegeven.](#)

Het menu Afdr. via USB wordt niet geopend wanneer u het USB-accessoire plaatst

1. Mogelijk ondersteunt het apparaat het USB-opslagapparaat of het bestandssysteem niet. Sla de bestanden op een standaard USB-opslagaapparaat met het bestandssysteem FAT (File Allocation Table) op. Het apparaat ondersteunt USB-opslagapparaten met de bestandssystemen FAT12, FAT16 en FAT32.
2. Als er al een ander menu is geopend, sluit u dit en plaatst u het USB-opslagapparaat opnieuw.
3. Het USB-opslagapparaat bevat mogelijk meerdere partities. (Sommige fabrikanten van USB-opslagapparaten installeren software waarmee partities worden gemaakt op het accessoire, vergelijkbaar met een cd.) Formateer het USB-opslagapparaat om de partities te verwijderen of gebruik een ander USB-opslagapparaat.
4. Het USB-opslagapparaat vereist mogelijk meer voeding dan het apparaat kan leveren.
 - a. Verwijder het USB-opslagapparaat.
 - b. Schakel het product uit en weer in.
 - c. Gebruik een USB-opslagapparaat met een eigen voedingsbron of een USB-opslagapparaat dat minder voeding vereist.
5. Mogelijk werkt het USB-opslagapparaat niet goed.
 - a. Verwijder het USB-opslagapparaat.
 - b. Schakel het product uit en weer in.
 - c. Probeer af te drukken vanaf een ander USB-opslagapparaat.

Het bestand wordt niet afgedrukt vanaf het USB-opslagapparaat

1. Controleer of er papier in de lade zit.
2. Controleer op het bedieningspaneel of er een foutbericht wordt weergegeven. Als het papier vastloopt in het apparaat, dient u de storing te verhelpen.

Het bestand dat u wilt afdrukken, wordt niet in het menu Afdr. via USB weergegeven.

1. U probeert mogelijk een bestandstype af te drukken dat niet door de functie voor afdrukken via USB wordt ondersteund. Het apparaat ondersteunt PDF-, PNG- en JPEG-bestanden.
2. Mogelijk zitten er te veel bestanden in één enkele map van het USB-opslagaccessoire. Verminder het aantal bestanden in de map door bestanden naar submappen te verplaatsen.
3. Mogelijk gebruikt u een tekenset voor de bestandsnaam die niet door het apparaat wordt ondersteund. In een dergelijk geval zal het apparaat de bestandsnamen vervangen met tekens uit een andere tekenset. Hernoem de bestanden met gebruikmaking van ASCII-tekens.

Verbindingsproblemen met het apparaat oplossen

Problemen met rechtstreekse USB-verbindingen oplossen

Als het apparaat rechtstreeks op een computer is aangesloten, moet u de USB-kabel controleren.

- Controleer of de kabel zowel op de computer als op de printer is aangesloten.
- Controleer of de kabel niet langer is dan 5 m. Probeer een kortere kabel.
- Controleer of de kabel goed werkt door deze aan te sluiten op een ander apparaat. Vervang de kabel zo nodig.

Netwerkproblemen oplossen

Doorloop de volgende punten om te controleren of het apparaat met het netwerk communiceert. Druk voordat u begint een configuratiepagina af vanaf het bedieningspaneel van het apparaat en zoek het IP-adres van het apparaat op deze pagina.

- [Slechte fysieke verbinding](#)
- [De computer maakt gebruik van een onjuist IP-adres voor dit apparaat](#)
- [De computer kan niet met het apparaat communiceren](#)
- [Het apparaat maakt gebruik van de verkeerde koppelings- en duplexinstellingen voor het netwerk](#)
- [Nieuwe softwareprogramma's zorgen mogelijk voor compatibiliteitsproblemen](#)
- [Uw computer of werkstation is mogelijk niet juist ingesteld](#)
- [Het apparaat is uitgeschakeld of andere netwerkinstellingen zijn niet juist](#)

Slechte fysieke verbinding

1. Verifieer dat het apparaat op de juiste ethernet-poort is aangesloten met de juiste kabel.
2. Controleer of de kabels stevig zijn bevestigd.

3. Controleer aan de achterzijde van het apparaat of er twee lampjes branden bij de ethernet-poort: oranje geeft activiteit aan, groen de koppelingsstatus.
4. Probeer een andere kabel of een andere netwerkpoort op de netwerkrouter, hub of switch als het probleem aanhoudt.

De computer maakt gebruik van een onjuist IP-adres voor dit apparaat

1. Ga naar de printereigenschappen en klik op het tabblad **Poorten** op de computer. Controleer of het huidige IP-adres van het apparaat is geselecteerd. Het IP-adres van het apparaat staat vermeld op de configuratiepagina of is te vinden via het bedieningspaneel.
2. Als u het apparaat hebt geïnstalleerd met de standaard TCP/IP-poort van HP, schakelt u het vakje **Altijd afdrucken naar dit apparaat, zelfs als het IP-adres verandert** in.
3. Als u het apparaat hebt geïnstalleerd met een standaard TCP/IP-poort van Microsoft, gebruikt u de hostnaam in plaats van het IP-adres.
4. Als het IP-adres juist is, verwijder dan het apparaat uit de lijst met geïnstalleerde printers en voeg het vervolgens weer toe.

De computer kan niet met het apparaat communiceren

1. Test de netwerkcommunicatie door het apparaat te pingen.
 - a. Open een opdrachtregel op uw computer. In Windows: klik op **Start**, klik op **Uitvoeren** en typ vervolgens `cmd`.
 - b. Typ `ping`, gevolgd door het IP-adres voor uw apparaat.
 - c. Het netwerk en het apparaat functioneren als er op het scherm retourtijden worden weergegeven.
2. Als de ping-opdracht is mislukt, controleer dan of de netwerkrouter, -hubs of -switches zijn ingeschakeld en controleer vervolgens of de netwerkinstellingen, het apparaat en de computer allemaal voor hetzelfde netwerk zijn geconfigureerd.

Het apparaat maakt gebruik van de verkeerde koppelings- en duplexinstellingen voor het netwerk

Hewlett-Packard adviseert deze instelling in de automatische modus te laten (de standaardinstelling). Wanneer u deze instellingen wijzigt, dient u deze ook voor uw netwerk te wijzigen.

Nieuwe softwareprogramma's zorgen mogelijk voor compatibiliteitsproblemen

Controleer of nieuwe softwareprogramma's juist zijn geïnstalleerd en de juiste printerdriver gebruiken.

Uw computer of werkstation is mogelijk niet juist ingesteld

1. Controleer de netwerkstuurprogramma's, printerdrivers en netwerkcomleiding.
2. Controleer of het besturingssysteem juist is geconfigureerd.

Het apparaat is uitgeschakeld of andere netwerkinstellingen zijn niet juist

1. Controleer op de configuratiepagina de status van het netwerkprotocol. Schakel het protocol indien nodig in.
2. Configureer de netwerkinstellingen zo nodig opnieuw.

Problemen met draadloze netwerken oplossen

- [Controlelijst draadloze verbinding](#)
- [Op het bedieningspaneel wordt het volgende bericht weergegeven: De draadloze functie van dit product is uitgeschakeld.](#)
- [Er kan niet worden afgedrukt met het apparaat na het voltooien van de draadloze configuratie](#)
- [Er kan niet worden afgedrukt met het apparaat en op de computer is een firewall van derden geïnstalleerd](#)
- [De draadloze verbinding functioneert niet meer nadat de draadloze router of het apparaat is verplaatst](#)
- [Er kunnen geen computers meer worden aangesloten op het draadloos apparaat](#)
- [De verbinding van het draadloos apparaat wordt verbroken wanneer er verbinding wordt gemaakt met een virtueel privénetwerk.](#)
- [Het netwerk wordt niet weergegeven in de lijst met draadloze netwerken](#)
- [Het draadloos netwerk functioneert niet](#)

Controlelijst draadloze verbinding

- Het apparaat en de draadloze router zijn ingeschakeld en de stroomtoevoer functioneert. Controleer ook of de draadloze zender van het apparaat is ingeschakeld.
- De naam van het draadloze netwerk (SSID) is juist. Druk de configuratiepagina af om de naam van het draadloze netwerk (SSID) te bepalen. Voer de draadloze installatie opnieuw uit als u niet zeker weet of de naam van het draadloze netwerk (SSID) juist is.
- Bij beveiligde netwerken controleert u of de beveiligingsinformatie juist is. Voer de draadloze installatie opnieuw uit als de beveiligingsinformatie niet juist is.
- Probeer toegang te krijgen tot andere computers op het draadloos netwerk als het draadloos netwerk niet goed functioneert. Probeer verbinding te maken met internet via een andere draadloze verbinding als het netwerk toegang heeft tot internet.
- De coderingsmethode (AES of TKIP) voor het apparaat is hetzelfde als die voor het draadloos toegangspunt, zoals een draadloze router (op netwerken met WPA-beveiliging).
- Het apparaat is binnen het bereik van het draadloos netwerk. Bij de meeste netwerken dient het apparaat zich binnen 30 m van het draadloos toegangspunt (draadloze router) te bevinden.
- Het draadloos signaal wordt niet geblokkeerd door obstakels. Verwijder grote metalen objecten tussen het toegangspunt en het apparaat. Controleer of er geen pilaren, muren of draagbalken van metaal of beton tussen het apparaat en het draadloos toegangspunt staan.
- Het apparaat staat niet bij elektronische apparaten die het draadloos signaal storen. Apparaten die het draadloos signaal kunnen storen, zijn onder andere motoren, draadloze telefoons, beveiligingscamera's, andere draadloze netwerken en bepaalde Bluetooth-apparaten.

- De printerdriver is geïnstalleerd op de computer.
- U hebt de juiste printerpoort geselecteerd.
- De computer en het apparaat zijn aangesloten op hetzelfde draadloos netwerk.

Op het bedieningspaneel wordt het volgende bericht weergegeven: De draadloze functie van dit product is uitgeschakeld.

1. Raak de knop **Instellingen**  aan en vervolgens het menu **Draadloos instellen** aan.
2. Raak de knop **Draadloos aan/uit** en vervolgens de knop **Aan** aan.

Er kan niet worden afgedrukt met het apparaat na het voltooien van de draadloze configuratie

1. Controleer of het apparaat ingeschakeld en gereed is.
2. Controleer of u verbonden bent met het juiste draadloos netwerk.
3. Controleer of het draadloos netwerk goed werkt.
 - a. Raak op het bedieningspaneel de knop **Instellingen**  en vervolgens het menu **Netwerk** aan.
 - b. Selecteer het item **Afdruktest draadloos netwerk** om het draadloos netwerk te testen. Het apparaat drukt een rapport met de resultaten af.
4. Controleer of de juiste poort of het juiste apparaat is geselecteerd.
 - a. Voor printers die zijn geïnstalleerd *zonder* het volledige installatieprogramma:
 1. Klik in de lijst met printers op uw computer met de rechtermuisknop op de naam van dit apparaat. Klik vervolgens op **Eigenschappen** en open het tabblad **Poorten**.
 2. Controleer of het selectievakje naast **Virtuele printerpoort voor USB** is ingeschakeld.
 - b. Als u het product hebt geïnstalleerd met de installatie-cd, of het volledige installatieprogramma hebt gedownload via de website van HP, kunt u het IP-adres van het product weergeven of wijzigen via de volgende stappen:
 - i. Klik op **Start**.
 - ii. Klik op **Alle programma's**.
 - iii. Klik op **HP**.

- iv. Klik op uw product.
 - v. Klik op **IP-adres bijwerken** om een hulpprogramma te openen waarmee bekende ('vorige') IP-adressen voor het product gerapporteerd worden en u het IP-adres desgewenst kunt wijzigen.
5. Controleer of de computer goed functioneert. Start indien nodig de computer opnieuw op.

Er kan niet worden afgedrukt met het apparaat en op de computer is een firewall van derden geïnstalleerd

1. Werk de firewall bij met de meest recente update van de fabrikant.
2. Als de firewall tijdens het installeren van het apparaat of tijdens het afdrukken om uw toestemming vraagt, dient u deze te geven voor het uitvoeren van de programma's.
3. Schakel de firewall tijdelijk uit en installeer het draadloos apparaat vervolgens op de computer. Schakel de firewall in wanneer de installatie is voltooid.

De draadloze verbinding functioneert niet meer nadat de draadloze router of het apparaat is verplaatst

Controleer of de router of het apparaat is verbonden met hetzelfde netwerk waarmee uw computer is verbonden.

1. Raak op het bedieningspaneel de knop [Instellingen](#)  en vervolgens het menu [Rapporten afdrukken](#) aan.
2. Selecteer de optie [Netwerkconfiguratiepagina](#) om het rapport af te drukken.
3. Vergelijk de naam van het draadloze netwerk (SSID) op het configuratierapport met de SSID in de printerconfiguratie op uw computer.
4. Als de SSID's niet hetzelfde zijn, zijn de apparaten niet aangesloten op hetzelfde netwerk. Configureer de draadloze instellingen voor het apparaat opnieuw.

Er kunnen geen computers meer worden aangesloten op het draadloos apparaat

1. Controleer of de andere computers zich binnen het draadloos bereik bevinden en dat er geen obstakels zijn die het signaal blokkeren. Voor de meeste netwerken ligt het draadloos bereik op maximaal 30 m van het draadloos toegangspunt.
2. Controleer of het apparaat ingeschakeld en gereed is.
3. Schakel firewalls van derden uit op uw computer.

4. Controleer of het draadloos netwerk goed werkt.
 - a. Raak op het bedieningspaneel de knop **Instellingen**  en vervolgens het menu **Netwerk** aan.
 - b. Raak het item **Rapp. draadloze test afdr.** aan om het draadloos netwerk te testen. Het apparaat drukt een rapport met de resultaten af.
5. Controleer of de juiste poort of het juiste apparaat is geselecteerd.
 - a. Voor printers die zijn geïnstalleerd *zonder* het volledige installatieprogramma:
 1. Klik in de lijst met printers op uw computer met de rechtermuisknop op de naam van dit apparaat. Klik vervolgens op **Eigenschappen** en open het tabblad **Poorten**.
 2. Controleer of het selectievakje naast **Virtuele printerpoort voor USB** is ingeschakeld.
 - b. Als u het product hebt geïnstalleerd met de installatie-cd, of het volledige installatieprogramma hebt gedownload via de website van HP, kunt u het IP-adres van het product weergeven of wijzigen via de volgende stappen:
 - i. Klik op **Start**.
 - ii. Klik op **Alle programma's**.
 - iii. Klik op **HP**.
 - iv. Klik op uw product.
 - v. Klik op **IP-adres bijwerken** om een hulpprogramma te openen waarmee bekende ('vorige') IP-adressen voor het product gerapporteerd worden en u het IP-adres desgewenst kunt wijzigen.
6. Controleer of de computer goed functioneert. Start indien nodig de computer opnieuw op.

De verbinding van het draadloos apparaat wordt verbroken wanneer er verbinding wordt gemaakt met een virtueel privénetwerk.

- U kunt niet gelijktijdig met een virtueel privénetwerk en andere netwerken verbonden zijn.

Het netwerk wordt niet weergegeven in de lijst met draadloze netwerken

- Controleer of de draadloze router is ingeschakeld en de stroomtoevoer functioneert.
- Het netwerk is mogelijk verborgen. U kunt echter gewoon verbinding maken met een verborgen netwerk.

Het draadloos netwerk functioneert niet

1. Om te controleren of de verbinding met het netwerk is verbroken, dient u andere apparaten op het netwerk aan te sluiten.
2. Test de netwerkcommunicatie door een ping-opdracht uit te voeren op het netwerk.
 - a. Open een opdrachtregel op uw computer. In Windows: klik op **Start**, klik op **Uitvoeren** en typ vervolgens `cmd`.
 - b. Typ `ping`, gevolgd door de naam van uw draadloze netwerk (SSID).
 - c. Het netwerk functioneert als er op het scherm retimeertijden worden weergegeven.
3. Controleer of de router of het apparaat is verbonden met hetzelfde netwerk waarmee uw computer is verbonden.
 - a. Raak op het bedieningspaneel de knop [Instellingen](#)  en vervolgens het menu [Rapporten afdrukken](#) aan.
 - b. Raak de optie [Netwerkconfiguratiepagina](#) aan om het rapport af te drukken.
 - c. Vergelijk de naam van het draadloze netwerk (SSID) op het configuratierapport met de SSID in de printerconfiguratie op uw computer.
 - d. Als de SSID's niet hetzelfde zijn, zijn de apparaten niet aangesloten op hetzelfde netwerk. Configureer de draadloze instellingen voor het apparaat opnieuw.

Problemen met de productsoftware in Windows oplossen

Probleem	Oplossing
Er wordt geen driver voor het product weergegeven in de map Printers .	<p>Installeer de productsoftware opnieuw.</p> <p>OPMERKING: Sluit alle actieve toepassingen. Als u een toepassing wilt sluiten waarvoor een pictogram in het systeemvak wordt weergegeven, klikt u met de rechtermuisknop op het pictogram en selecteert u Sluiten of Uitschakelen.</p>
	<p>Probeer de USB-kabel aan te sluiten op een andere USB-poort van de computer.</p>
Er wordt een foutbericht weergegeven tijdens de installatie van de software	<p>Installeer de productsoftware opnieuw.</p> <p>OPMERKING: Sluit alle actieve toepassingen. Als u een toepassing wilt sluiten waarvoor een pictogram in de taakbalk wordt weergegeven, klikt u met de rechtermuisknop op het pictogram en selecteert u Sluiten of Uitschakelen.</p>
	<p>Controleer de hoeveelheid vrije ruimte op het station waarop u de productsoftware installeert. Maak zo nodig zoveel mogelijk ruimte vrij en installeer de productsoftware opnieuw.</p>
	<p>Voer zo nodig Schijfdefragmentatie uit en installeer de productsoftware opnieuw.</p>
Het product bevindt zich in de modus Klaar, maar er wordt niets afgedrukt	<p>Druk een configuratiepagina af en controleer de functies van het product.</p>
	<p>Controleer of alle kabels goed zijn bevestigd en zich binnen de specificaties bevinden. Dit geldt ook voor de USB- en stroomkabel. Gebruik een andere kabel.</p>
	<p>Controleer of het IP-adres op de configuratiepagina overeenkomt met het IP-adres voor de softwarepoort. Gebruik een van de volgende procedures:</p>
Windows XP, Windows Server 2003, Windows Server 2008 en Windows Vista	<ol style="list-style-type: none">1. Klik op Start.2. Klik op Instellingen.3. Klik op Printers en faxapparaten (via de standaardweergave van het menu Start) of klik op Printers (via de klassieke weergave van het menu Start).4. Klik met de rechtermuisknop op het pictogram van de apparaatdriver en selecteer vervolgens Eigenschappen.5. Klik op het tabblad Poorten en klik op Poort configureren.6. Controleer het IP-adres en klik op OK of Annuleren.7. Verwijder de driver als de IP-adressen niet hetzelfde zijn en installeer de driver opnieuw met het juiste IP-adres.

Probleem	Oplossing
Windows 7	<ol style="list-style-type: none"> 1. Klik op Start. 2. Klik op Apparaten en printers. 3. Klik met de rechtermuisknop op het pictogram van de apparaatdriver en selecteer vervolgens Printereigenschappen. 4. Klik op het tabblad Poorten en klik op Poort configureren. 5. Controleer het IP-adres en klik op OK of Annuleren. 6. Verwijder de driver als de IP-adressen niet hetzelfde zijn en installeer de driver opnieuw met het juiste IP-adres.
Windows XP, Windows Server 2003, Windows Server 2008 en Windows Vista, Windows 7, geïnstalleerd met het volledige installatieprogramma.	<ol style="list-style-type: none"> 1. Klik op Start. 2. Klik op Alle programma's. 3. Klik op HP. 4. Klik op uw apparaat. 5. Klik op IP-adres bijwerken om een hulpprogramma te openen waarmee bekende ('vorige') IP-adressen voor het apparaat gerapporteerd worden en u het IP-adres desgewenst kunt wijzigen.

Problemen met de productsoftware oplossen in Mac

- [De printerdriver wordt niet in de lijst met printers en faxapparaten weergegeven](#)
- [De apparaatnaam wordt niet weergegeven in de lijst met printers en faxapparaten](#)
- [De printerdriver zorgt er niet automatisch voor dat het geselecteerde apparaat wordt weergegeven in de lijst met printers en faxapparaten](#)
- [Er is geen afdruktaak verzonden naar het apparaat van uw keuze](#)
- [Wanneer het apparaat met een USB-kabel is aangesloten, wordt het apparaat niet weergegeven in de lijst met printers en faxapparaten nadat de driver is geselecteerd](#)
- [Bij USB-verbindingen wordt er een algemene printerdriver gebruikt](#)

De printerdriver wordt niet in de lijst met printers en faxapparaten weergegeven

1. Controleer of het GZ-bestand van het apparaat zich in de volgende map op de vaste schijf bevindt: `Library/Printers/PPDs/Contents/Resources`. Installeer de software zo nodig opnieuw.
2. Als het GZ-bestand zich in deze map bevindt, is het PPD-bestand mogelijk beschadigd. Verwijder het bestand en installeer de software opnieuw.

De apparaatnaam wordt niet weergegeven in de lijst met printers en faxapparaten

1. Controleer of de kabels juist zijn aangesloten en het apparaat is ingeschakeld.
2. Druk een configuratiepagina af om de productnaam te controleren. Controleer of de naam op de configuratiepagina overeenkomt met de apparaatnaam in de lijst met printers en faxapparaten.
3. Vervang de USB- of ethernet-kabel door een kabel van hoge kwaliteit.

De printerdriver zorgt er niet automatisch voor dat het geselecteerde apparaat wordt weergegeven in de lijst met printers en faxapparaten

1. Controleer of de kabels juist zijn aangesloten en het apparaat is ingeschakeld.
2. Controleer of het GZ-bestand van het apparaat zich in de volgende map op de vaste schijf bevindt: `Library/Printers/PPDs/Contents/Resources`. Installeer de software zo nodig opnieuw.
3. Als het GZ-bestand zich in deze map bevindt, is het PPD-bestand mogelijk beschadigd. Verwijder het bestand en installeer de software opnieuw.
4. Vervang de USB- of ethernet-kabel door een kabel van hoge kwaliteit.

Er is geen afdruktaak verzonden naar het apparaat van uw keuze

1. Open de afdrukwachtrij en start de afdruktaak opnieuw.
2. Een ander apparaat met een vergelijkbare naam heeft de afdruktaak mogelijk ontvangen. Druk een configuratiepagina af om de productnaam te controleren. Controleer of de naam op de configuratiepagina overeenkomt met de apparaatnaam in de lijst met printers en faxapparaten.

Wanneer het apparaat met een USB-kabel is aangesloten, wordt het apparaat niet weergegeven in de lijst met printers en faxapparaten nadat de driver is geselecteerd

Problemen met software oplossen

- ▲ Controleer of het besturingssysteem Mac OS X 10.6 of later is.

Problemen met hardware oplossen

1. Controleer of het apparaat is ingeschakeld.
2. Controleer of de USB-kabel op de juiste manier is aangesloten.
3. Controleer of u de juiste hogesnelheids-USB-kabel gebruikt.
4. Controleer of er niet te veel USB-apparaten stroom onttrekken aan de keten. Koppel alle apparaten van de keten los en sluit de kabel rechtstreeks aan op de USB-poort van de computer.
5. Controleer of meer dan twee USB-hubs zonder voeding achter elkaar in de keten zitten. Koppel alle apparaten van de keten los en sluit de kabel rechtstreeks aan op de USB-poort van de computer.



OPMERKING: Het iMac-toetsenbord is een USB-hub zonder eigen voeding.

Bij USB-verbindingen wordt er een algemene printerdriver gebruikt

Als u de USB-kabel hebt aangesloten voordat u de software hebt geïnstalleerd, gebruikt u mogelijk een algemene printerdriver in plaats van de driver voor dit apparaat.

1. Verwijder de algemene printerdriver.
2. Installeer de software opnieuw vanaf de bij het apparaat geleverde cd-rom. Sluit de USB-kabel pas aan als hierom wordt gevraagd.
3. Als er meerdere printers zijn geïnstalleerd, controleert u of u de juiste printer hebt geselecteerd in de vervolgkeuzelijst **Stel in voor** in het dialoogvenster **Druk af**.

A Benodigdheden en accessoires

- [Onderdelen, accessoires en benodigdheden bestellen](#)
- [Onderdeelnummers](#)

Onderdelen, accessoires en benodigdheden bestellen

Benodigdheden en papier bestellen	www.hp.com/go/suresupply
Originele onderdelen of accessoires van HP bestellen	www.hp.com/buy/parts
Bestellen via service- of ondersteuningsproviders	Neem contact op met een erkend service- of ondersteuningspunt van HP.

Onderdeelnummers

Item	Nummer	Cartridgenummer	Omschrijving
Inkcartridges	CN621A	HP 970	Zwarte inkcartridge met standaardcapaciteit met HP Officejet-pigmentinkt
	CN625A	HP 970XL	Zwarte inkcartridge met hoge capaciteit met HP Officejet-pigmentinkt
	CN622A	HP 971	Cyaan inkcartridge met standaardcapaciteit met HP Officejet-pigmentinkt
	CN626A	HP 971XL	Cyaan inkcartridge met hoge capaciteit met HP Officejet-pigmentinkt
	CN624A	HP 971	Gele inkcartridge met standaardcapaciteit met HP Officejet-pigmentinkt
	CN628A	HP 971XL	Gele inkcartridge met hoge capaciteit met HP Officejet-pigmentinkt
	CN623A	HP 971	Magenta inkcartridge met standaardcapaciteit met HP Officejet-pigmentinkt
	CN627A	HP 971XL	Magenta inkcartridge met hoge capaciteit met HP Officejet-pigmentinkt
Accessoires voor papierverwerking	CN595A		Papierinvoerlade voor 500 vel (optionele lade 3)
USB-kabel	8121-0868		Kabel van A naar B van twee meter



OPMERKING: Informatie over de levensduur van de cartridges kunt u vinden op www.hp.com/go/pageyield. De werkelijke levensduur is afhankelijk van het specifieke gebruik.

Mogelijk zijn niet alle cartridges beschikbaar in elke regio.

B Service en ondersteuning

- [Beperkte garantieverklaring van Hewlett-Packard](#)
- [Licentieovereenkomst voor eindgebruikers](#)
- [OpenSSL](#)
- [Klantondersteuning](#)

Beperkte garantieverklaring van Hewlett-Packard

HP PRODUCT	DUUR VAN DE BEPERKTE GARANTIE
HP Officejet Pro X451dn, X451dw, X551dw	1 jaar

HP garandeert u, de eindgebruiker en klant, dat de HP-hardware en -accessoires vanaf de datum van aankoop voor de duur van bovengenoemde garantieperiode vrij zullen zijn van materiaal- en constructiefouten. Indien HP gedurende de garantieperiode van dergelijke defecten in kennis wordt gesteld, zal HP de defecte producten naar eigen goeddunken laten repareren of vervangen. Vervangende producten kunnen nieuw of zo goed als nieuw zijn.

HP garandeert u dat HP-software bij correcte installatie en correct gebruik gedurende de hierboven genoemde periode na de aanschafdatum geen gebreken zal vertonen in de uitvoering van de programma-instructies als gevolg van gebreken in materiaal of vakmanschap. Als HP van dergelijke gebreken in kennis wordt gesteld tijdens de garantieperiode, zal HP zorgen voor vervanging van de software die als gevolg van dergelijke gebreken de programma-instructies niet kan uitvoeren.

HP kan de ononderbroken en probleemloze werking van HP-producten niet garanderen. Als HP niet binnen een redelijke termijn in staat is een product te repareren of te vervangen zodat de conditie ervan is zoals overeengekomen in de garantie, hebt u recht op teruggave van de aankoopprijs na onmiddellijk retourneren van het product.

HP-producten kunnen onderdelen bevatten die zijn gemaakt op basis van hergebruik en die presteren als nieuw, of die incidenteel gebruikt zijn.

De garantie is niet van toepassing op defecten die het resultaat zijn van (a) onjuist of onvoldoende onderhoud of een verkeerde kalibratie, (b) software, verbindingen, onderdelen of benodigdheden die niet door HP zijn geleverd, (c) niet-geautoriseerde aanpassing of misbruik, (d) gebruik buiten de aangegeven omgevingspecificaties voor het apparaat of (e) onjuiste voorbereiding of onjuist onderhoud van de locatie.

VOOR ZOVER TOEGESTAAN DOOR DE PLAATSELIJKE WETGEVING, ZIJN BOVENGENOEMDE GARANTIES EXCLUSIEF EN BESTAAT ER GEEN ANDERE EXPLICIETE OF IMPLICIETE GARANTIE OF VOORWAARDE, NOCH SCHRIFTELIJK NOCH MONDELING, EN HP WIJST DE IMPLICIETE GARANTIES OF VOORWAARDEN VAN VERKOOPBAARHEID, BEVREDIGENDE KWALITEIT EN GESCHIKTHEID VOOR EEN BEPAALD DOEL VAN DE HAND. Sommige landen/regio's, staten of provincies staan beperking van een geïmpliceerde garantie niet toe, waardoor de bovenstaande beperking of uitsluiting misschien niet op u van toepassing is. Deze beperkte garantie geeft u specifieke juridische rechten. U hebt misschien ook andere rechten die verschillen per staat, per provincie of per land/regio.

De beperkte garantie van HP is geldig in alle landen/regio's of plaatsen waar HP ondersteuning biedt voor dit product en waar HP dit product op de markt heeft gebracht. De garantie kan variëren op basis van plaatselijke normen. In verband met wettelijke regelgeving brengt HP geen wijzigingen aan in de vormgeving of de functies van het product voor gebruik in een land/regio waarvoor het product oorspronkelijk niet was bestemd.

VOOR ZOVER TOEGESTAAN DOOR NATIONALE WETGEVING, ZIJN DE PROBLEEMOPLOSSINGEN IN DEZE GARANTIEVERKLARING DE ENIGE TOEGESTANE OPLOSSINGEN. MET UITZONDERING VAN HET HIERBOVEN BEPAALDE, KUNNEN HP EN ZIJN LEVERANCIERS IN GEEN GEVAL

AANSPRAKELIJK WORDEN GESTELD VOOR HET KWIJTRAKEN VAN GEGEVENS, DIRECTE, SPECIALE OF INCIDENTELE SCHADE, GEVOLGSCHADE (WAARONDER INKOMSTENDERVIJNG EN GEGEVENSVERLIES) NOCH VOOR ANDERE SCHADE, ONGEACHT OF DEZE SCHADE VOORTVLOEIT UIT EEN CONTRACT, ONRECHTMATIGE DAAD OF ANDERSZINS. Sommige landen/ regio's, staten of provincies staan beperking van een geïmpliceerde garantie niet toe, waardoor de bovenstaande beperking of uitsluiting misschien niet op u van toepassing is.

VOOR ZOVER WETTELIJK TOEGESTAAN, ZIJN DE VOORWAARDEN IN DEZE GARANTIEVERKLARING EEN AANVULLING OP DE GELDENDE WETTELIJKE RECHTEN DIE VAN TOEPASSING ZIJN OP DE VERKOOP VAN DIT PRODUCT AAN U.

Licentieovereenkomst voor eindgebruikers

LEES DIT DOCUMENT AANDACHTIG DOOR VOORDAT U DIT SOFTWAREPRODUCT IN GEBRUIK NEEMT: Deze licentieovereenkomst voor eindgebruikers ("LVE") is een contract tussen (a) u (een persoon of de organisatie die u vertegenwoordigt) en (b) Hewlett-Packard Company ("HP") die van toepassing is op uw gebruik van het softwareproduct ("de Software"). Deze LVE is niet van toepassing indien er een afzonderlijke licentieovereenkomst bestaat tussen u en HP of haar leveranciers van de Software, inclusief een licentieovereenkomst in online documentatie. De term "Software" kan het volgende omvatten: (i) bijbehorende media, (ii) een gebruikershandleiding en andere gedrukte materialen en (iii) "online" of elektronische documentatie (samen "Gebruikersdocumentatie").

RECHTEN IN DE SOFTWARE WORDEN UITSLUITEND GEBODEN OP VOORWAARDE DAT U AKKOORD GAAT MET ALLE VOORWAARDEN IN DEZE LVE. DOOR DE SOFTWARE TE INSTALLEREN, KOPIËREN, DOWNLOADEN OF ANDERSZINS TE GEBRUIKEN, GAAT U AKKOORD MET DE VOORWAARDEN IN DEZE LVE. ALS U NIET AKKOORD GAAT MET DEZE LVE, ONTHOUD U DAN VAN HET INSTALLEREN, DOWNLOADEN OF ANDERSZINS GEBRUIKEN VAN DE SOFTWARE. ALS U DE SOFTWARE HEBT AANGESCHAFT, MAAR NIET AKKOORD GAAT MET DEZE LVE, RETOURNEERT U DE SOFTWARE DAN BINNEN VEERTIEN DAGEN BIJ HET AANKOOPPUNT, WAAR HET AANKOOPBEDRAG ZAL WORDEN GERESTITUEERD. ALS DE SOFTWARE IS GEÏNSTALLEERD OP, OF BESCHIKBAAR GEMAAKT MET, EEN ANDER HP PRODUCT, KUNT U HET VOLLEDIGE, ONGEBRUIKTE PRODUCT RETOURNEREN.

- 1. SOFTWARE VAN DERDEN.** De Software kan naast software van HP ("HP-software") software bevatten onder licentie van derden ("Software van derden" en "Licentie van derden"). Enige Software van derden wordt u in licentie gegeven overeenkomstig de voorwaarden van de desbetreffende Licentie van derden. In het algemeen is de Licentie van derden te vinden in een bestand met de naam "license.txt/licentie.txt" of "readme.txt/leesmij.txt". Neem contact op met de HP-ondersteuning als u een Licentie van derden niet kunt vinden. Als de Licentie van derden licenties omvat die voorzien in de beschikbaarheid van broncode (zoals de GNU General Public License), en de desbetreffende broncode niet is opgenomen in de Software, kunt u op de pagina's met productondersteuning van de website van HP (hp.com) kijken hoe u deze broncode verkrijgt.
- 2. LICENTIERECHTEN.** U hebt de volgende rechten, vooropgesteld dat u alle voorwaarden van deze Eindgebruikersovereenkomst naleeft:
 - a.** Gebruik. HP verleent u een licentie om één exemplaar van de HP-software te gebruiken. "Gebruiken" betekent installeren, kopiëren, opslaan, laden, weergeven of de HP-software op een andere manier gebruiken. U mag de HP-software niet wijzigen of enige licentie- of besturingsfunctie van de HP-software uitschakelen. Als deze Software wordt geleverd door HP voor Gebruik met een beeldbewerkings- of printproduct (als de Software bijvoorbeeld een printerdriver, firmware of invoegtoepassing is), mag de HP-software alleen worden gebruikt met dit product ("HP-product"). Aanvullende beperkingen voor Gebruik kunnen worden vermeld in de Gebruikersdocumentatie. U mag geen onderdelen van de HP-software scheiden voor Gebruik. U bent niet gerechtigd de HP-software te distribueren.
 - b.** Kopiëren. Uw recht om te kopiëren houdt in dat u archief- of reservekopieën van de HP-software mag maken, vooropgesteld dat op elke kopie alle oorspronkelijke kennisgevingen van de HP-software betreffende eigendomsrechten worden aangegeven en dat de kopieën alleen worden gebruikt als back-up.
- 3. UPGRADES.** U kunt HP-software die door HP is verstrekt als upgrade, update of aanvulling (gezamenlijk "Upgrade") alleen gebruiken, als u beschikt over een licentie voor de originele HP-

software waarvan HP heeft aangegeven dat deze in aanmerking komt voor de Upgrade. Voor zover de Upgrade in de plaats treedt van de originele HP-software, mag u dergelijke HP-software niet langer gebruiken. Deze Eindgebruikersovereenkomst is van toepassing op elke Upgrade, tenzij HP andere voorwaarden levert bij de Upgrade. In geval van een conflict tussen deze Eindgebruikersovereenkomst en dergelijke andere voorwaarden, prevaleren de andere voorwaarden.

4. OVERDRACHT.

- a. Overdracht aan derden. De eerste eindgebruiker van de HP-software mag de HP-software eenmalig overdragen aan een andere eindgebruiker. Enige overdracht zal alle onderdelen, media, Gebruikersdocumentatie, deze Eindgebruikersovereenkomst en, indien van toepassing, het Certificaat van Authenticiteit omvatten. De overdracht mag niet een indirecte overdracht zijn, zoals consignatie. Vóór de overdracht zal de eindgebruiker die de overgedragen Software ontvangt, verklaren in te stemmen met de Eindgebruikersovereenkomst. Bij overdracht van de HP-software wordt uw licentie automatisch beëindigd.
- b. Beperkingen. U mag de HP-software niet verhuren, leasen of lenen of de HP-software gebruiken voor commerciële timesharing of kantoorgebruik. U mag de HP-software niet in sublicentie geven, toewijzen of anderszins overdragen, behalve zoals uitdrukkelijk in de Eindgebruikersovereenkomst is bepaald.

5. EIGENDOMSRECHTEN. Alle intellectuele eigendomsrechten op de Software en Gebruikersdocumentatie zijn eigendom van HP of haar leveranciers en worden beschermd bij wet, met inbegrip van toepasselijke wetgeving betreffende auteursrechten, handelsgeheimen, octrooien en handelsmerken. U bent niet gerechtigd enige productidentificatie, kennisgeving betreffende auteursrecht of beperking van eigendomsrecht van de Software te verwijderen.
6. BEPERKING VAN REVERSE ENGINEERING. U mag de HP-software niet reverse engineeren, decompileren of demonteren, behalve indien en uitsluitend voor zover dit is toegestaan onder toepasselijke wetgeving.
7. TOESTEMMING VOOR GEGEVENSGBRUIK. HP en haar dochterondernemingen mogen technische gegevens verzamelen en gebruiken die u hebt verstrekt in relatie tot (i) uw Gebruik van de Software of het HP-product, of (ii) de levering van ondersteuningsdiensten met betrekking tot de Software of het HP-product. Op al dergelijke gegevens is het privacybeleid van HP van toepassing. HP zal dergelijke informatie niet gebruiken in een vorm waarin u persoonlijk bent te identificeren, behalve voor zover nodig om uw Gebruik te verbeteren of om ondersteuningsdiensten te leveren aan u.
8. BEPERKING VAN AANSPRAKELIJKHEID. Ongeacht enige schade die u mogelijk oploopt, zal de volledige aansprakelijkheid van HP en haar leveranciers onder deze Eindgebruikersovereenkomst en uw enige verhaalsmogelijkheid onder deze Eindgebruikersovereenkomst beperkt zijn tot het bedrag dat u hebt betaald voor het Product, of U.S. \$5.00 als dit meer is. VOOR ZOVER TOEGESTAAN ONDER DE GELDENDE WETGEVING EN IN GEEN GEVAL ZULLEN HP OF HAAR LEVERANCIERS AANSPRAKELIJK ZIJN VOOR ENIGE SPECIALE, INCIDENTELE, INDIRECTE OF RESULTERENDE SCHADE (MET INBEGRIP VAN SCHADE DOOR WINSTDERVING, GEGEVENSVERLIES, ONDERBREKING VAN BEDRIJFSVOERING, PERSOONLIJK LETSEL OF VERLIES VAN PRIVACY) DIE OP ENIGE WIJZE VOORTVLOEIT UIT HET GEBRUIK VAN DEZE SOFTWARE OF DE ONMOGELIJKHEID DE SOFTWARE TE GEBRUIKEN, ZELFS ALS HP OF EEN VAN HAAR LEVERANCIERS OP DE HOOGTE IS GEBRACHT VAN DE MOGELIJKHEID VAN

DERGELIJKE SCHADE EN ZELFS ALS DE BOVENGENOEMDE VERHAALSMOGELIJKHEID NIET AAN HET ESSENTIËLE DOEL BEANTWOORDT. In sommige staten of andere jurisdicties is een uitsluiting of beperking van incidentele schade of gevolgschade niet toegestaan, dus de bovenstaande uitsluiting of beperking is mogelijk niet op u van toepassing.

9. U.S. GOVERNMENT ALS KLANT. Software is volledig ontwikkeld op particuliere kosten. Alle Software is commerciële computersoftware in de zin van de toepasselijke regelgeving voor verwerving. Derhalve zijn overeenkomstig US FAR 48 CFR 12.212 en DFAR 48 CFR 227.7202 gebruik, vermenigvuldiging en openbaarmaking van de Software door of voor de Amerikaanse overheid of een onderaannemer van de Amerikaanse overheid uitsluitend onderworpen aan de voorwaarden die zijn vastgelegd in deze Eindgebruikersovereenkomst, met uitzondering van voorwaarden die in strijd zijn met toepasselijke federale wetgeving.
10. NALEVING VAN EXPORTWETTEN. U verklaart zich te houden aan alle wetten, regels en regelgeving (i) die van toepassing zijn op de export of import van de Software, of (ii) die het Gebruik van de Software beperken, met inbegrip van enige beperkingen in het kader van de proliferatie van nucleaire, chemische of biologische wapens.
11. VOORBEHOUD VAN RECHTEN. HP en haar leveranciers behouden zich alle rechten voor die niet uitdrukkelijk aan u zijn toegekend in deze Eindgebruikersovereenkomst.

© 2009 Hewlett-Packard Development Company, L.P.

Rev. 04/09

OpenSSL

Dit apparaat bevat software die door het OpenSSL Project is ontwikkeld voor gebruik in de OpenSSL Toolkit (<http://www.openssl.org/>)

DEZE SOFTWARE WORDT DOOR HET OpenSSL PROJECT GELEVERD IN DE HUIDIGE STAAT EN ELKE WAARBORG, EXPLICIET OF IMPLICIET, INCLUSIEF, ZONDER BEPERKING, WAARBORGEN VAN VERKOOPBAARHEID OF GESCHIKTHEID VOOR EEN BEPAALD DOEL, WORDT AFGEWEEZEN. IN GEEN GEVAL ZULLEN HET OpenSSL PROJECT OF DEGENEN DIE DAAR EEN BIJDRAGE AAN HEBBEN GELEVERD, AANSPRAKELIJK ZIJN VOOR ENIGE DIRECTE, INDIRECTE, INCIDENTELE, SPECIALE, MORELE OF RESULTERENDE SCHADE (INCLUSIEF, ZONDER BEPERKING, VERWERVING VAN VERVANGENDE GOEDEREN OF DIENSTEN,

VERLIES VAN GEBRUIK, GEGEVENS OF WINST OF ONDERBREKING VAN BEDRIJFSVOERING), ONGEACHT DE WIJZE WAAROP DEZE SCHADE IS VEROORZAAKT EN ONGEACHT WELKE AANSPRAKELIJKHEIDSGROND, VOLGENS HET VERBINTENISSENRECHT, BIJ STRIKTE AANSPRAKELIJKHEID, ALS ONRECHTMATIGE DAAD (MET INBEGRIJ VAN NALATIGHEID OF OP ANDERE WIJZE) DIE OP ENIGE WIJZE VOORTKOMT UIT HET GEBRUIK VAN DEZE SOFTWARE, ZELFS WANNEER MEN OP DE HOOGTE IS GEBRACHT VAN DE MOGELIJKHEID VAN DERGELIJKE SCHADE.

Dit apparaat bevat coderingssoftware die is ontwikkeld door Eric Young (eay@cryptsoft.com). Dit apparaat bevat software die is ontwikkeld door Tim Hudson (tjh@cryptsoft.com).

Klantondersteuning

Tijdens de garantieperiode kunt u gebruik maken van de gratis telefonische ondersteuning voor uw land/regio

Telefoonnummers voor land/regio vindt u op de folder in de doos van het product of op www.hp.com/support/.

Zorg dat u de productnaam, het serienummer, de aankoopdatum en een probleemomschrijving bij de hand hebt.

Profiteer van 24 uur per dag online productondersteuning en probleemoplossing, en download stuurprogramma's, software en elektronische informatie

<http://www.hp.com/go/support>

ondersteuning voor de producten die u op een Macintosh-computer gebruikt

www.hp.com/go/macosex

Download hulpprogramma's, drivers en digitale informatie

<http://www.hp.com/go/support>

Aanvullende HP service- of onderhoudsovereenkomsten bestellen

www.hp.com/go/carepack

Uw apparaat registreren

www.register.hp.com

C Productspecificaties

- [Afmetingen en gewicht](#)
- [Stroomverbruik, stroomvoorzieningspecificaties en geluidsuitstoot](#)
- [Geluidsniveau](#)
- [Omgevingspecificaties](#)

Afmetingen en gewicht

Tabel C-1 Fysieke specificaties

Product	Hoogte	Diepte	Breedte	Gewicht
HP Officejet Pro X451 MFP-serie	380 mm (15,0 inch)	399 mm (15,7 inch)	513 mm (20,2 inch)	Met toebehoren: 23,7 kg (50,0 lb) Zonder toebehoren: 16,7 kg (16,8 lb)
HP Officejet Pro X551 MFP-serie	414 mm (16,3 inch)	399 mm (15,7 inch)	513 mm (20,2 inch)	Met toebehoren: 23,7 kg (50,0 lb) Zonder toebehoren: 16,7 kg (16,8 lb)

Stroomverbruik, stroomvoorzieningsspecificaties en geluidsuitstoot

⚠ VOORZICHTIG: De stroomvereisten zijn gebaseerd op het land/de regio waar het product wordt verkocht. Verander niets aan de ingestelde spanning. Hierdoor kan het product beschadigd raken en dergelijke schade wordt niet gedekt door de beperkte garantie en serviceovereenkomsten van HP.

Geluidsniveau

Tabel C-2 Geluidsniveaus

Werking	LwAd-mono (B)	LwAd-kleur (B)	Opmerkingen
Afdrukken	6,9	6,8	
Kopiëren	7,1	6,9	ADF-modellen
Scannen	6,9	6,7	ADF-modellen

HP raadt aan het apparaat niet in een ruimte te plaatsen waar werknemers hun werkstation hebben.

Omgevingspecificaties

Tabel C-3 Omgevingspecificaties¹

	Tijdens werking	Tijdens transport
Temperatuur	15° tot 30° C (59° tot 86° F)	-40° to 60° C (-40° tot 140° F)
Relatieve luchtvochtigheid	20 tot 80%	90% of minder (niet condenserend)
Hoogte	0 tot 3048 m	
Helling	BELANGRIJK: Deze printer is ontworpen voor gebruik op een vlak oppervlak. Als de printer niet op een vlak oppervlak wordt gebruikt, kan dit onjuiste printermeldingen over de resterende inkt in de cartridges tot gevolg hebben.	

¹ Waarden onder voorbehoud van wijzigingen.

D Programma milieuvriendelijk productiebeleid

- [Milieubescherming](#)
- [Ozonproductie](#)
- [Lager energieverbruik](#)
- [Papierverbruik](#)
- [Plastic onderdelen](#)
- [HP Officejet-afdrukbenodigdheden](#)
- [Instructies voor retourneren en recyclen](#)
- [Papier](#)
- [Materiaalbeperkingen](#)
- [Afdanken van afvalapparatuur door gebruikers](#)
- [Recycling van elektronische hardware](#)
- [Chemische stoffen](#)
- [Material Safety Data Sheet \(MSDS, chemiekaart\)](#)
- [Meer informatie](#)
- [Tabel met chemicaliën \(China\)](#)
- [Verklaring over de beperking van gevaarlijke stoffen statement \(Turkije\)](#)
- [Verklaring betreffende beperkingen op schadelijke stoffen \(Oekraïne\)](#)
- [Verklaring betreffende beperkingen op schadelijke stoffen \(Vietnam\)](#)

Milieubescherming

Hewlett-Packard Company spant zich in om op milieuvriendelijke wijze kwalitatief hoogstaande producten te leveren. Het ontwerp van dit product bevat dan ook diverse kenmerken die de effecten op het milieu beperken.

Ozonproductie

Dit product brengt geen meetbaar ozongas (O₃) voort.

Lager energieverbruik

Het stroomverbruik loopt aanzienlijk terug in de modus Klaar of de modus Sluimer. Dit bespaart natuurlijke bronnen en geld zonder dat de prestaties van dit product worden beïnvloed. Apparatuur voor afdrukken en beeldbewerking van Hewlett-Packard die voorzien is van het logo ENERGY STAR® is gekwalificeerd voor de ENERGY STAR-specificaties voor beeldbewerkingsapparatuur van de Amerikaanse EPA (Environmental Protection Agency). Het volgende merkteken verschijnt op beeldbewerkingsproducten die gekwalificeerd zijn voor ENERGY STAR:



Aanvullende informatie over beeldbewerkingsproducten die gekwalificeerd zijn voor ENERGY STAR kunt u vinden op:

www.hp.com/go/energystar



OPMERKING: Verdere energiebesparingen kunnen mogelijk worden gedaan door de printer uit te schakelen als deze langere tijd niet wordt gebruikt.

Papierverbruik

Het product beschikt over functies voor automatisch dubbelzijdig afdrukken (duplex afdrukken) en voor afdrukken van meerdere pagina's op één vel. Hierdoor kan het papierverbruik en het daarmee gepaard gaande gebruik van natuurlijke bronnen worden verminderd.

 **OPMERKING:** Voor dubbelzijdig afdrukken kan kringlooppapier en papier van A4-formaat worden gebruikt.

Plastic onderdelen

Plastic onderdelen van meer dan 25 gram zijn volgens internationale normen gemarkeerd, waardoor aan het einde van de levensduur van het product beter kan worden bepaald hoe de plastics moeten worden afgevoerd.

HP Officejet-afdrukbenodigdheden

HP spant zich in om inventieve, hoogwaardige producten en diensten te leveren op een milieuvriendelijke manier. Dit geldt voor zowel productontwerp en vervaardiging als distributie, klantgebruik en recycling. Als u deelneemt aan het HP Planet Partners-programma, bent u er zeker van dat uw HP Officejet-tonercartridges op een veilige manier worden gerecycled. De oude materialen, zoals plastic en metaal worden verwerkt en gebruikt voor nieuwe producten en zo wordt voorkomen dat miljoenen tonnen afval op afvalstortplaatsen terechtkomt. Aangezien deze cartridge wordt hergebruikt en in nieuwe materialen wordt gebruikt, wordt deze niet aan u teruggegeven. Dank u voor uw milieuvriendelijke opstelling!

 **OPMERKING:** Ga naar <http://www.hp.com/recycle> voor volledige recycle-informatie en om gefrankeerde etiketten, enveloppen of dozen voor recycling te bestellen.

Instructies voor retourneren en recyclen

Verenigde Staten en Puerto Rico

Ga naar www.hp.com/recycle voor volledige recycle-informatie en om gefrankeerde verzendlabels, enveloppen of dozen voor recycling te bestellen. Volg de onderstaande instructies die van toepassing zijn.

Inleveren van meerdere items (meer dan één cartridge)

1. Verpak elke HP Officejet-inkcartridge in de originele doos en zak.
2. Bind de dozen aan elkaar met touw of tape. Het pakket mag maximaal 31 kilo wegen.
3. Gebruik één vooruitbetaald verzendingsetiket.

OF

1. Als u een geschikte doos hebt, kunt u die gebruiken of vraag een gratis speciale doos aan op www.hp.com/recycle of via 1-800-340-2445 (geschikt voor maximaal 31 kilo aan HP Deskjet-inkcartridges).
2. Gebruik één vooruitbetaald verzendingsetiket.

Enkele retourzendingen

1. Verpak elke HP Officejet-inkcartridge in de originele zak en doos.
2. Plak het verzendingsetiket op de voorkant van de doos.

Verzenden

Gebruik voor retourzendingen van HP Officejet-inkcartridges in de VS en Puerto Rico het gefrankeerde en geadresseerde etiket dat in de verpakking aanwezig is. Als u het UPS-etiket wilt gebruiken, geeft u het pakket mee aan UPS bij de volgende levering of de volgende keer dat pakketten worden opgehaald. U kunt het pakket ook naar een erkende UPS-afgifte locatie brengen. (Wanneer u UPS verzoekt uw pakket op te halen, wordt hiervoor het normale tarief in rekening gebracht.) Bel 1-800-PICKUPS of ga naar www.ups.com voor de dichtstbijzijnde UPS-afgifte locatie.

Als u retour zendt met het FedEx-etiket, geeft u het pakket mee aan een postbode van U.S. Postal Service of aan FedEx bij de volgende levering of de volgende keer dat pakketten worden opgehaald. (Wanneer u FedEx verzoekt uw pakket op te halen, wordt hiervoor het normale tarief in rekening gebracht.) U kunt uw verpakte inkcartridge(s) ook op elk U.S. Post Office of FedEx-afgiftepunt afgeven. Bel 1-800-ASK-USPS of ga naar www.usps.com voor de locatie van het dichtstbijzijnde U.S. Post Office. Bel 1-800-GOFEDEX of ga naar www.fedex.com voor de dichtstbijzijnde FedEx-afgifte locatie.

Ga voor meer informatie of het bestellen van extra etiketten of verzendozen naar www.hp.com/recycle of bel 1-800-340-2445. Deze informatie kan zonder voorafgaande kennisgeving worden gewijzigd.

Inwoners van Alaska en Hawaï

gebruik het UPS-etiket niet. Bel 1-800-340-2445 voor informatie en instructies. De U.S. Postal Service levert gratis services voor het terugsturen van cartridges volgens een overeenkomst met HP voor Alaska en Hawaï.

Inzameling buiten de V.S

Als u wilt deelnemen aan het inzamel- en recycleprogramma HP Planet Partners, volgt u de eenvoudige aanwijzingen in de recyclinggids (te vinden in de verpakking van uw nieuwe benodigdheden) of gaat u naar www.hp.com/recycle. Selecteer uw land/regio voor informatie over de inzameling van uw HP Officejet-printerbenodigdheden.

Batterijen wegwerpen

Meer informatie over het wegwerpen van batterijen vindt u op <http://www8.hp.com/us/en/hp-information/environment/product-recycling.html>

De printer recyclen

Meer informatie over het recyclen van de printer vindt u op <http://www8.hp.com/us/en/hp-information/environment/product-recycling.html>

Papier

Dit product kan kringlooppapier gebruiken dat voldoet aan richtlijnen van HP. Dit product is geschikt voor het gebruik van kringlooppapier volgens EN12281:2002.

Materiaalbeperkingen

Dit HP-product bevat geen opzettelijk toegevoegd kwik.

Dit HP-product bevat een batterij waarvoor mogelijk speciale verwerking vereist is aan het eind van de gebruiksduur. De volgende batterijen worden door Hewlett-Packard meegeleverd of zitten in de producten van HP:

HP Officejet Pro X451- en X551 MFP-serie	
Soort	Lithium-mangaandioxide
Gewicht	3,0 g
Locatie	Op moederbord
Door de gebruiker te verwijderen	Nee



廢電池請回收



Dit HP Product bevat een lithium-manganees-dioxide batterij. Deze bevindt zich op de hoofdprintplaat. Wanneer deze batterij leeg is, moet deze volgens de geldende regels worden afgevoerd.



廢電池請回收

Please recycle waste batteries.

California Perchlorate Material Notice

Perchlorate material - special handling may apply. See:
<http://www.dtsc.ca.gov/hazardouswaste/perchlorate/>

This product's real-time clock battery or coin cell battery may contain perchlorate and may require special handling when recycled or disposed of in California.

Voor recyclinginformatie kunt u naar www.hp.com/recycle gaan of kunt u contact opnemen met de lokale overheid of met de Electronics Industries Alliance: www.eiae.org.

Afdanken van afvalapparatuur door gebruikers

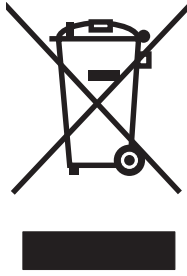

Dit symbool betekent dat u het product niet met uw andere huishoudafval mag weggooien. In plaats hiervan dient u ten behoeve van de gezondheid en het milieu afgedankte apparatuur in te leveren bij een recycling/inzamelingspunt voor elektrische en elektronische apparatuur. Ga voor meer informatie naar <http://www.hp.com/recycle>

Recycling van elektronische hardware

HP verzoekt klanten om gebruikte elektronische hardware te recyclen. Ga voor meer informatie over recyclingprogramma's naar: <http://www.hp.com/recycle>.

Chemische stoffen

Het beleid van HP is erop gericht om klanten informatie te verstrekken over de chemische stoffen die zich in de producten bevinden, in overeenstemming met wettelijke verplichtingen zoals REACH (Verordening (EG) nr. 1907/2006 van het Europees Parlement en de Raad). Een rapport met chemische informatie voor dit apparaat vindt u op: www.hp.com/go/reach.

Material Safety Data Sheet (MSDS, chemiekaart)

Material Safety Data Sheets (MSDS, gegevensbladen materiaalveiligheid) voor benodigdheden die chemische stoffen bevatten (bijvoorbeeld inkt) kunt u verkrijgen door naar de website van HP te gaan: www.hp.com/go/msds of www.hp.com/hpinfo/community/environment/productinfo/safety.

Meer informatie

Meer informatie over onderwerpen met betrekking tot het milieu:

- Milieuprofielblad voor dit product en andere verwante producten van HP
- Inzet van HP voor het milieu
- Het milieubeheersysteem van HP
- Het retournerings- en recycleprogramma van HP voor verbruikte producten
- Material Safety Data Sheets (chemiekaarten)

Ga naar www.hp.com/go/environment of www.hp.com/hpinfo/globalcitizenship/environment.

Tabel met chemicaliën (China)

有毒有害物质表

根据中国电子信息产品污染控制管理办法的要求而出台

部件名称	有毒有害物质和元素					
	铅 (Pb)	汞 (Hg)	镉 (Cd)	六价铬 (Cr(VI))	多溴联苯 (PBB)	多溴二苯醚 (PBDE)
打印引擎	0	0	0	0	0	0
复印机组件	0	0	0	0	0	0
控制面板	0	0	0	0	0	0
塑料外壳	0	0	0	0	0	0
格式化板组件	0	0	0	0	0	0
碳粉盒	0	0	0	0	0	0

3690 b

0：表示在此部件所用的所有同类材料中，所含的此有毒或有害物质均低于 SJ/T11363-2006 的限制要求。

X：表示在此部件所用的所有同类材料中，至少一种所含的此有毒或有害物质高于 SJ/T11363-2006 的限制要求。

注：引用的“环保使用期限”是根据在正常温度和湿度条件下操作使用产品而确定的。

Verklaring over de beperking van gevaarlijke stoffen statement (Turkije)

Türkiye Cumhuriyeti: EEE Yönetmeliğine Uygundur

Verklaring betreffende beperkingen op schadelijke stoffen (Oekraïne)

Обладнання відповідає вимогам Технічного регламенту щодо обмеження використання деяких небезпечних речовин в електричному та електронному обладнанні, затвердженого постановою Кабінету Міністрів України від 3 грудня 2008 № 1057

Verklaring betreffende beperkingen op schadelijke stoffen (Vietnam)

“Các sản phẩm của công ty Hewlett-Packard tuân thủ Thông tư 30/2011/TT-BCT quy định tạm thời về giới hạn hàm lượng cho phép của một số hóa chất độc hại trong sản phẩm điện, điện tử”

E Informatie over wettelijke voorschriften

- [Wettelijke voorschriften](#)
- [VCCI-verklaring \(Japan\)](#)
- [Instructies voor netsnoer](#)
- [Netsnoerverklaring \(Japan\)](#)
- [EMC-verklaring \(Korea\)](#)
- [GS-verklaring \(Duitsland\)](#)
- [Wettelijk voorschrift van Europese Unie](#)
- [Aanvullende voorschriften voor draadloze producten](#)
- [Opslag van anonieme gebruiksgegevens](#)

Wettelijke voorschriften

Voorgeschreven identificatienummer van het model

Om het product te kunnen identificeren, is aan het product een voorgeschreven modelnummer toegewezen. Het voorgeschreven modelnummer van uw apparaat is VCVRA-1211. Het wettelijk modelnummer moet niet worden verward met de marketingnaam (HP Officejet Pro X451 MFP-serie, HP Officejet Pro X551 MFP-serie, enz.) of het productnummer (CN459A, CN463A, CN596A, CV037A enz.)

FCC-verklaring

Deze apparatuur is getest en in overeenstemming bevonden met de beperkingen voor een elektronisch apparaat van Klasse B, conform Deel 15 van de FCC-voorschriften. De limieten moeten in een woonomgeving een redelijke bescherming bieden tegen storing. Deze apparatuur produceert en gebruikt energie in het radiofrequentiegebied en kan deze uitstralen. Als dit apparaat niet volgens de instructies wordt geïnstalleerd en gebruikt, kan dit leiden tot ernstige storing van de radiocommunicatie. Er is echter geen garantie dat in bepaalde situaties geen storing zal optreden. Als deze apparatuur schadelijke storing in radio- of televisie-ontvangst veroorzaakt, hetgeen kan worden vastgesteld door de apparatuur uit en weer aan te zetten, kan de gebruiker proberen deze storing op te heffen op een of meer van de volgende manieren:

- Verplaats de ontvangstantenne of richt deze anders.
- Vergroot de afstand tussen het apparaat en de ontvanger.
- Sluit de apparatuur aan op een stopcontact van een andere stroomkring dan die waarop het ontvangstapparaat is aangesloten.
- Raadpleeg de dealer of een ervaren radio- en TV-monteur.



OPMERKING: Veranderingen of aanpassingen die niet uitdrukkelijk door Hewlett-Packard zijn goedgekeurd, kunnen de bevoegdheid van de gebruiker om met deze apparatuur te werken, tenietdoen.

Om te voldoen aan de limieten voor apparaten uit de klasse B zoals gesteld in Deel 15 van de FCC-voorschriften, is het gebruik van een afgeschermd interfacekabel verplicht.

Neem voor meer informatie contact op met: Manager of Corporate Product Regulations Hewlett-Packard Company 3000 Hanover Street Palo Alto, Ca 94304 (650) 857-1501

This device complies with Part 15 of FCC Rules. Operation is subject to the following two conditions: (1) this device may not cause interference, and (2) this device must accept any interference, including interference that may cause undesired operation of the device.

VCCI-verklaring (Japan)

この装置は、クラスB情報技術装置です。この装置は、家庭環境で使用することを目的としていますが、この装置がラジオやテレビジョン受信機に近接して使用されると、受信障害を引き起こすことがあります。取扱説明書に従って正しい取り扱いをして下さい。

VCCI-B

Instructies voor netsnoer

Controleer of uw voedingsbron geschikt is voor het voltage van het product. U vindt het voltage op het productetiket. Het product maakt gebruik van 100-127 V wisselspanning of 220-240 V wisselspanning en 50/60 Hz.

Sluit het netsnoer aan op het product en op een geaard stopcontact.

 **VOORZICHTIG:** Gebruik uitsluitend het netsnoer dat bij het product is geleverd om mogelijke schade aan het product te voorkomen.

Netsnoerverklaring (Japan)

製品には、同梱された電源コードをお使い下さい。
同梱された電源コードは、他の製品では使用出来ません。

EMC-verklaring (Korea)

B급 기기 (가정용 방송통신기기)	이 기기는 가정용(B급)으로 전자파적합등록을 한 기기로서 주로 가정에서 사용하는 것을 목적으로 하며, 모든 지역에서 사용할 수 있습니다.
-----------------------	--

GS-verklaring (Duitsland)

Das Gerät ist nicht für die Benutzung im unmittelbaren Gesichtsfeld am Bildschirmarbeitsplatz vorgesehen. Um störende Reflexionen am Bildschirmarbeitsplatz zu vermeiden, darf dieses Produkt nicht im unmittelbaren Gesichtsfeld platziert werden.

Wettelijk voorschrift van Europese Unie

Producten met het CE-logo  voldoen aan de volgende EU-richtlijnen:

- Laagspanningsrichtlijn 2006/95/EC
- EMC-richtlijn 2004/108/EC
- Ecodesignrichtlijn 2009/125/EC, waar van toepassing



De EG-conformiteit van dit product is alleen geldig indien het wordt gebruikt samen met de CE-gemarkeerde AC-adapter die door HP is geleverd.

Als dit apparaat functionaliteit voor telecommunicatie heeft (met of zonder draad), voldoet het ook aan de essentiële vereisten van de volgende EU-richtlijn:

- R&TTE-richtlijn 1999/5/EC

Naleving van deze richtlijnen impliceert conformiteit aan de toepasselijke geharmoniseerde Europese normen (Europese normen) die zijn opgenomen in de EU-verklaring van overeenstemming, afgegeven door HP voor dit product of deze productreeks en beschikbaar (alleen in het Engels) hetzij in de productdocumentatie of op de volgende website : www.hp.com/go/certificates (typ het productnummer in het zoekvak).

De conformiteit wordt aangegeven door een van onderstaande conformiteitsmarkeringen op het product:

	Voor producten zonder telecommunicatiefunctie en voor producten met EG-geharmoniseerde telecommunicatiefunctie zoals Bluetooth® met een vermogensklasse onder 10mW.
	Voor niet EG-geharmoniseerde telecommunicatieproducten (indien van toepassing wordt een 4-cijferig identificatienummer van de erkenningsinstantie gevoegd tussen het CE-merkteken en een !).

Raadpleeg het regulerende label op het product.

De telecommunicatiefunctie van dit product mag worden gebruikt in de volgende EG- en EFTA-landen: Oostenrijk, België, Bulgarije, Cyprus, de Tsjechische republiek, Denemarken, Estland, Finland, Frankrijk, Duitsland, Griekenland, Hongarije, IJsland, Ierland, Italië, Letland, Liechtenstein, Lithouwen, Luxemburg, Malta, Nederland, Noorwegen, Polen, Portugal, Roemenië, de Slovaakse republiek, Slovenië, Spanje, Zweden, Zwitserland en het Verenigd Koninkrijk.

De telefoonverbinding (niet aanwezig op alle producten) is bedoeld voor aansluiting op een analogo telefoonnetwerk.

Producten met draadloze LAN-apparaten

Sommige landen hebben mogelijk specifieke verplichtingen of speciale vereisten over de werking van draadloze LAN-netwerken, bijv. alleen voor gebruik binnenshuis of beperkingen op de beschikbare kanalen. Controleer of de landinstellingen van het draadloze netwerk juist zijn.

Frankrijk

Voor draadloze werking via 2,4 GHz LAN van dit product gelden de volgende beperkingen: Dit product mag binnenshuis worden gebruikt voor de volledige frequentieband van 2400-MHz t/m 2483,5-MHz (kanalen 1 t/m 13). Buitenshuis mag alleen de frequentieband van 2400-MHz t/m 2454-MHz (kanalen 1 t/m 7) worden gebruikt. Ga naar www.arcep.fr voor de recentste vereisten.

Contactpunt voor regulatoire informatie:

Hewlett-Packard GmbH, Dept./MS: HQ-TRE, Herrenberger Strasse 140, 71034 Boeblingen,
GERMANY

Aanvullende voorschriften voor draadloze producten

FCC-voorschriften—Verenigde Staten

Exposure to radio frequency radiation

- ⚠ VOORZICHTIG:** The radiated output power of this device is far below the FCC radio frequency exposure limits. Nevertheless, the device shall be used in such a manner that the potential for human contact during normal operation is minimized.

In order to avoid the possibility of exceeding the FCC radio frequency exposure limits, human proximity to the antenna shall not be less than 20 cm in during normal operation.

Kennisgeving voor gebruikers in de VS en Canada

- ⚠ VOORZICHTIG:** When using IEEE 802.11a wireless LAN, this product is restricted to indoor use, due to its operation in the 5.15- to 5.25-GHz frequency range. The FCC/Industry Canada requires this product to be used indoors for the frequency range of 5.15 GHz to 5.25 GHz to reduce the potential for harmful interference to co-channel mobile satellite systems. High-power radar is allocated as the primary user of the 5.25- to 5.35-GHz and 5.65- to 5.85-GHz bands. These radar stations can cause interference with and/or damage to this device.

Australische verklaring

This device incorporates a radio-transmitting (wireless) device. For protection against radio transmission exposure, it is recommended that this device be operated no less than 20 cm from the head, neck, or body.

Braziliaanse ANATEL-verklaring

Este equipamento opera em caráter secundário, isto é, não tem direito à proteção contra interferência prejudicial, mesmo de estações do mesmo tipo, e não pode causar interferência a sistemas operando em caráter primário (Res. ANTEL 282/2001).

Canadese verklaringen

Under Industry Canada regulations, this radio transmitter may only operate using an antenna of a type and maximum (or lesser) gain approved for the transmitter by Industry Canada. To reduce potential radio interference to other users, the antenna type and its gain should be so chosen that the equivalent isotropically radiated power (e.i.r.p.) is not more than that necessary for successful communication.

This device complies with Industry Canada licence-exempt RSS standard(s). Operation is subject to the following two conditions: (1) this device may not cause interference, and (2) this device must accept any interference, including interference that may cause undesired operation of the device.

⚠ WAARSCHUWING! Exposure to Radio Frequency Radiation The radiated output power of this device is below the Industry Canada radio frequency exposure limits. Nevertheless, the device should be used in such a manner that the potential for human contact is minimized during normal operation.

To avoid the possibility of exceeding the Industry Canada radio frequency exposure limits, human proximity to the antennas should not be less than 20 cm (8 inches).

Japanese verklaring

この機器は技術基準適合証明又は工事設計認証を受けた無線設備を搭載しています。

Koreaanse verklaring

당해 무선설비는 운용 중 전파혼선 가능성이 있음

Taiwanese verklaring

低功率電波輻射性電機管理辦法

第十二條 經型式認證合格之低功率射頻電機，非經許可，公司、商號或使用者均不得擅自變更頻率、加大功率或變更原設計之特性及功能。

第十四條 低功率射頻電機之使用不得影響飛航安全及干擾合法通信；經發現有干擾現象時，應立即停用，並改善至無干擾時方得繼續使用。前項合法通信，指依電信法規定作業之無線電通信。低功率射頻電機須忍受合法通信或工業、科學及醫療用電波輻射性電機設備之干擾。

Mexicaanse verklaring

Aviso para los usuarios de México

La operación de este equipo está sujeta a las siguientes dos condiciones: (1) es posible que este equipo o dispositivo no cause interferencia perjudicial y (2) este equipo o dispositivo debe aceptar cualquier interferencia, incluyendo la que pueda causar su operación no deseada. Para saber el modelo de la tarjeta inalámbrica utilizada, revise la etiqueta regulatoria de la impresora.

Opslag van anonieme gebruiksgegevens

De HP-cartridges die bij dit apparaat worden gebruikt, bevatten een geheugenchip die de werking van de printer ondersteunt.

Bovendien worden door deze geheugenchip anonieme gegevens over het gebruik van de printer verzameld, zoals: De datum waarop de inktcartridge is geïnstalleerd, de datum waarop de inktcartridge voor het laatst is gebruikt, het aantal pagina's dat met de inktcartridge is afgedrukt, de paginadekking, de afdrukfrequentie, de gebruikte afdrukmodi, de afdrukfouten die zijn opgetreden en het printermodel.

Met deze informatie kan HP nieuwe printers ontwerpen die aansluiten op de afdrukbehoefte van de klant. Met de gegevens die via de geheugenchip van de inktcartridge zijn verzameld, kunnen geen klanten of gebruikers van de inktcartridge of de printer worden geïdentificeerd.

HP houdt een steekproef onder de geheugenchips van cartridges die worden teruggestuurd in het kader van het gratis recyclingprogramma van HP (HP Planet Partners: www.hp.com/hpinfo/globalcitizenship/environment/recycle/). De geheugenchips uit deze steekproef worden onderzocht voor het verbeteren van printers van HP. Partners van HP die helpen bij het recyclen van deze cartridges hebben mogelijk ook toegang tot deze gegevens.

Een buitenstaander die de cartridge heeft, kan wellicht de anonieme informatie op de geheugenchip lezen. Als u niet wilt dat deze informatie toegankelijk is, kunt u de chip onklaar maken. Nadat u de geheugenchip onklaar hebt gemaakt, kan de cartridge niet meer worden gebruikt in een printer van HP.

Als u bezorgd bent over het bieden van deze anonieme informatie, kunt u deze informatie ontoegankelijk maken door het vermogen van de geheugenchip uit te schakelen om gebruiksinformatie van de printer te verzamelen.

De functie voor de opslag van gebruiksgegevens uitschakelen

1. Raak **Instellingen** aan op het bedieningspaneel van de printer.
2. Selecteer **Voorkeuren** en selecteer vervolgens **Informatie cartridgechip**.
3. Raak **OK** aan om het verzamelen van gebruiksinformatie uit te schakelen.

 **OPMERKING:** Als u de functie voor de opslag van gebruiksgegevens weer wilt inschakelen, herstelt u de fabrieksinstellingen.

 **OPMERKING:** U kunt de cartridge in de HP-printer blijven gebruiken als u de verzameling van gebruiksgegevens in de geheugenchip uitschakelt.

F Hoe kan ik?

- [Het apparaat aansluiten op pagina 27](#)
- [Het apparaat verbinden met Windows op pagina 37](#)
- [Het product gebruiken op de Mac op pagina 45](#)
- [Papier en afdruk materiaal op pagina 53](#)
- [Inktcartridges op pagina 67](#)
- [Afdrukken op pagina 81](#)
- [Kleur op pagina 111](#)
- [Beheer en onderhoud op pagina 119](#)
- [Problemen oplossen op pagina 133](#)

Index

A

aangepaste afdrukinstellingen (Windows) 83
aangepast papierformaat, instellingen
 Macintosh 102
aansluiten op een draadloos netwerk 34
accessoires
 bestellen 174
Accessoires
 bestellen 173
afdrukken
 instellingen (Mac) 91
 instellingen (Windows) 82
 vanaf USB-opslagaccessoires 110
afdrukken die bestand zijn tegen vocht en vervagen 117
afdrukken op beide zijden
 instellingen (Windows) 86
Afdrukken via USB-station met Plug-en-print 110
afdrukkwaliteit
 verbeteren 150
 verbeteren (Windows) 85
afdruk materiaal
 eerste pagina 91
 ondersteund 56
 ondersteunde formaten 56
 pagina's per vel 92
afdrukstand
 selecteren, Windows 89
afdruktaak
 annuleren 94, 102
 annuleren (Windows) 94
afmetingen 184
Afvolverwerking 198

afvalverwerking, einde van levensduur 197
AirPrint 106
annuleren
 afdruktaak 94, 102
Anti-fraudewebsite van HP 71
antivervalsingsbenodigdheden 71

B

bak, uitvoer
 locatie 6, 7
 storingen verhelpen 146
bedieningspaneel
 bedieningspaneel reinigen 131
 Beginscherm 11, 13
 Help 11, 14
 HP Web Services menu 20
 instellingen 41, 48
 knoppen 10, 12
 menu's 19
 menu Rapporten 25
Beginscherm, bedieningspaneel 11, 13
benodigdheden
 bestellen 173, 174
 niet-HP 71
 recyclen 71, 193
 status, weergeven met HP Utility 47
 vervalste 71
benodigdheden bestellen
 websites 173
bestellen
 benodigdheden en accessoires 174
besturingssystemen, ondersteund 38, 46

bewaren
 inktcartridges 71
 omgevingspecificaties 185
brochures
 maken (Windows) 99

C

cartridges
 bewaren 71
 niet-HP 71
 recyclen 71, 193
 vervangen 72
Configuratie via USB 28
connectiviteit
 problemen oplossen 161
 USB 28

D

De instelling Kantoor Algemeen 70, 129
document, symbolen iii
documenten schalen
 Macintosh 102
documentinvoer
 locatie 6, 7
draadloos
 configureren 19
draadloos netwerk
 configureren met USB 35
 configureren met WPS 34
 configureren via instellingenwizard 34
 driver installeren 35
draadloos netwerk, aansluiting 34
drivers
 instellingen 41
 instellingen (Mac) 91
 instellingen (Windows) 82

- instellingen wijzigen (Mac) 49
- papiersoorten en -formaten
 - wijzigen 56
- universeel 39
- voorstellingen (Mac) 91
- dubbelzijdig afdrucken
 - instellingen (Windows) 86
- duplex afdrucken (dubbelzijdig)
 - instellingen (Windows) 86
- duplex-instellingen, wijzigen 32

E

- eerste pagina
 - ander papier gebruiken 91
 - op ander papier afdrucken (Windows) 96
- energiezuinige instellingen 129
- ePrint
 - in- of uitschakelen 20
- ethernet-poort
 - locatie 8, 9
- etiketten
 - afdrucken (Windows) 95
- exemplaren
 - aantal wijzigen (Windows) 82

F

- fabrieksinstellingen herstellen 137
- firewall 34
- formaat 184
- formaat van documenten wijzigen
 - Windows 98
- fouten
 - software 169
- fraudewebsite 71
- functies 2
- fysieke specificaties 184

G

- garantie
 - licentie 178
 - product 176
- gateway, standaard instellen 31
- geïntegreerde webserver (EWS)
 - functies 121
- geïntegreerde webserver van HP 44
- geleverde batterijen 197
- geluidsspecificaties 184
- gewicht 184

- grijswaarden
 - afdrucken (Windows) 94

H

- help
 - afdrukopties (Windows) 82
- Help, bedieningspaneel 11, 14
- herstellen, fabrieksinstellingen 137
- HP EasyColor
 - gebruiken 115
 - uitschakelen 115
- HP ePrint
 - in- of uitschakelen 20
 - omschrijving 33
- HP ePrint, gebruiken 104
- HP ePrint Mobile-driver 105
- HP-klantondersteuning 134, 182
- HP Universal Print Driver 39
- HP Utility 47
- HP Utility, Mac 47
- HP Web Jetadmin 125
- HP Web Services, inschakelen 104

I

- inkcartridges
 - bewaren 71
 - controleren op beschadigingen 155
 - niet-HP 71
 - onderdeelnummers 68, 174
 - vervangen 72
- installeren
 - apparaat op vaste netwerken 29
 - software, bekabeld netwerk 30
 - software, USB-verbindingen 28
- instellingen
 - drivers (Mac) 49
 - herstellen, fabrieksinstellingen 137
 - prioriteit 41, 48
 - stuurprogramma's 41
 - voorstellingen in driver (Mac) 91
- instellingen tabblad Kleur 92

- interfacepoorten
 - locatie 8, 9

- invoerlade
 - locatie 6, 7
 - vullen 61

- IP-adres
 - verkrijgen 29

- IPv4-adres 31

J

- Jetadmin, HP Web 125

K

- klantondersteuning
 - online 134, 182
- klepvergrendeling, locatie 6, 7
- kleur 116
 - aanpassing 112, 151
 - afdrucken in grijs tinten (Windows) 94
 - beheren 111
 - Colorlok-technologie 117
 - gebruiken 111
 - overeenstemmen 116
- kleuropties
 - instellen (Windows) 90
- Kleuropties
 - HP EasyColor (Windows) 115
- Koreaanse EMC-verklaring 212
- kwikvrij product 197

L

- laatste pagina
 - op ander papier afdrucken (Windows) 96
- lade 1
 - storingen verhelpen 139
- lade 2
 - storingen verhelpen 142, 143
- lade 3
 - artikelnummer 174
- laden
 - locatie 6, 7
 - selecteren (Windows) 86
 - standaardpapierformaat 65
 - storingen, verhelpen 142
 - storingen verhelpen 143
- lettertypen
 - lijsten afdrucken 25
- licentie, software 178

liggend, afdrukstand
selecteren, Windows 89
linkerlep
storingen verhelpen 145

M

Mac
driverinstellingen 49, 91
HP Utility 47
ondersteunde
besturingssystemen 46
papiersoorten en -formaten
wijzigen 102
problemen, oplossen 171
software verwijderen 50
Macintosh
documentformaat wijzigen
102
ondersteuning 134, 182
Macintosh-driverinstellingen
aangepast papierformaat 102
watermerken 103
Mac-software verwijderen 50
materiaalbeperkingen 197
Material Safety Data Sheet (MSDS,
chemiekaart) 201
media
aangepast formaat, Macintosh-
instellingen 102
meerdere pagina's per vel 92
menu
Apparaat instellen 20
bedieningspaneel, toegang 19
Netwerkconfig. 19
Service 24
menu's, bedieningspaneel
HP Web Services 20
Rapporten 25
Menu Apparaat instellen 20
Menu HP Web Services 20
milieuvriendelijke functies 4
model
nummer, locatie 9
vergelijking 1
modellen, functieoverzicht 2

N

netwerk
configureren 19
instellingen, weergeven 30

instellingen, wijzigen 30
wachtwoord instellen 31
wachtwoord wijzigen 31
netwerk beheren 30
Netwerkconfig., menu 19
netwerken
HP Web Jetadmin 125
IPv4-adres 31
standaardgateway 31
subnetmasker 31
netwerken, vast
apparaat installeren 29
niet-HP, benodigdheden 71
n op een vel afdrukken 92
n per vel afdrukken
selecteren (Windows) 87

O

omgevingsspecificaties 185
ondersteund materiaal 56
ondersteuning
online 134, 182
online Help, bedieningspaneel
11, 14
online ondersteuning 134, 182
openen van printerdrivers
(Windows) 82
oplossen
Mac problemen 171
netwerkproblemen 161
Problemen met afdrukken via
USB-station met Plug-en-print
160
problemen met rechtstreekse
USB-verbindingen 161
opmerking iii
overeenstemmen, kleuren 116

P

pagina's per vel 92
afdrukken (Windows) 87
selecteren (Windows) 87
pagina afdrukkwaliteit
afdrukken 75, 154
interpreteren 75, 154
paginaformaten
schaal van documenten
aanpassen (Windows) 98

papier
aangepast formaat, Macintosh-
instellingen 102
eerste en laatste pagina, ander
papier gebruiken 96
eerste pagina 91
omslagbladen, ander papier
gebruiken 96
ondersteunde formaten 56
pagina's per vel 92
selecteren 153
standaardformaat voor lade
65
storingen 138
papier, bestellen 174
papier, speciaal
afdrukken (Windows) 95
papierbaan
storingen verhelpen 145
papierformaat
wijzigen 56
papierformaten
aangepast, selecteren 86
selecteren 85
papierinvoer, problemen
oplossen 137
papier plaatsen
invoerlade 61
papiersoort
wijzigen 150
papiersoorten
selecteren 86
wijzigen 56
PCL6-lettertypen 25
PCL-drivers
universeel 39
PCL-lettertypenlijst 25
PCL-stuurprogramma's 38
poorten
locatie 8, 9
printcartridges
klepvergrendeling, locatie 6, 7
recyclen 71, 193
printerdriver
draadloos netwerk
configureren 35
printerdrivers
kiezen 157

- printerdrivers (Mac)
 - instellingen 91
 - instellingen wijzigen 49
- printerdrivers (Windows)
 - instellingen 82
- printerstuurprogramma's (Windows)
 - instellingen wijzigen 41
 - ondersteund 38
- prioriteit, instellingen 41, 48
- problemen oplossen
 - geen reactie 158
 - netwerkproblemen 161
 - papierinvoer 137
 - problemen met afdrukken via USB-station met Plug-en-print 160
 - problemen met rechtstreekse USB-verbindingen 161
 - storingen 138
 - trage reactie 159
- Problemen oplossen
 - controlelijst 135
- product
 - serienummer, locatie 9
 - vergelijking modellen 1
- productoverzicht 2
- PS-emulatiestuurprogramma's 38
- PS-lettertypelijst 25

R

- rapporten
 - gebeurtenislogbestand 120
 - kwaliteitsrapport 120
 - netwerkconfiguratiepagina 120
 - PCL-lettertypelijst 120
 - printerstatusrapport 120
 - PS-lettertypelijst 120
- Rapporten, menu 25
- recyclen 193
- recycling 4
 - programma van HP voor retourneren en recyclen van afdrukbenodigdheden 194
- recycling van benodigdheden 71
- reinigen
 - bedieningspaneel 131
 - papierbaan 156
- reiningen, bedieningspaneel 131

S

- schalen van documenten
 - Windows 98
- serienummer, locatie 9
- Servicemenu 24
- snelkoppelingen (Windows)
 - gebruiken 83
 - maken 84
- software
 - geïntegreerde webserver 44
 - HP Utility 47
 - installeren, bekabeld netwerk 30
 - installeren, USB-verbindingen 28
 - instellingen 41, 48
 - licentieovereenkomst software 178
 - ondersteunde
 - besturingssystemen 38, 46
 - problemen 169
 - verwijderen van Mac 50
 - verwijderen voor Windows 43
 - Windows-onderdelen 37
- speciaal papier
 - afdrukken (Windows) 95
- specificaties
 - fysiek 184
 - omgeving 185
 - stroomvoorziening en geluid 184
- staand, afdrukstand
 - selecteren, Windows 89
- standaardgateway, instellen 31
- standaardinstellingen, herstellen 137
- stand-by
 - inschakelen 129
 - uitschakelen 129
- status
 - Beginscherm, bedieningspaneel 11, 13
 - HP Utility, Mac 47
- storingen
 - locaties 139
 - oorzaken van 138
 - papierbaan, verhelpen 145
 - uitvoerbak, verhelpen 146
- stroom
 - verbruik van 184

- stroomvoorzieningsspecificaties 184
- stuurprogramma's
 - instellingen wijzigen (Windows) 41
 - ondersteund (Windows) 38
- subnetmasker 31
- symbolen, document iii

T

- TCP/IP
 - handmatig configureren van IPv4-parameters 31
- technische ondersteuning
 - online 134, 182
- temperatuurspecificaties
 - omgeving 185
- tip iii

U

- uitvoerbak
 - locatie 6, 7
 - storingen verhelpen 146
- universele printdriver 39
- USB
 - draadloos netwerk configureren 35
 - USB-kabel, artikelnummer 174
 - USB-opslagaccessoires
 - afdrukken vanaf 110
 - USB-poort
 - locatie 8, 9

V

- VCCI-verklaring voor Japan 209
- verbindingssnelheid, instellingen 32
- vergelijking, productmodellen 1
- verkrijgen
 - IP-adres 29
- vervalste benodigdheden 71
- vervangen
 - inkcartridge 72
- verwerken, einde van levensduur 197
- verwijderen, Mac-software 50
- verwijderen, Windows-software 43
- vochtigheidsspecificaties
 - omgeving 185

- voorbladen
 - afdrukken (Mac) 91
 - op ander papier afdrukken (Windows) 96
- voorstellingen (Mac) 91
- voorzichtig iii

W

- waarschuwing iii
- watermerken 103
 - toevoegen (Windows) 99
- Web-printing
 - HP ePrint 33
- websites
 - bestellen, benodigdheden 173
 - fraudemeldingen 71
 - klantondersteuning 134, 182
 - Macintosh klantondersteuning 134, 182
 - Material Safety Data Sheet (MSDS) 201
 - universele printdriver 39
- Websites
 - HP Web Jetadmin, downloaden 125
- werkomgeving, specificaties 185
- wijzigen, documentformaat
 - Macintosh 102
- Windows
 - ondersteunde besturingssystemen 38
 - ondersteunde stuurprogramma's 38
 - softwareonderdelen 37
 - stuurprogramma-instellingen 41
 - universele printdriver 39
- Windows-software verwijderen 43
- Wizard Draadloos instellen
 - draadloos netwerk configureren 34
- WPS
 - draadloos netwerk configureren 34

© 2013 Hewlett-Packard Development Company, L.P.

www.hp.com

