

**hp psc 2100 series
all-in-one**



i n v e n t



handleiding

© Copyright Hewlett-Packard Company 2002

Alle rechten voorbehouden. Geen enkel gedeelte uit dit document mag worden gefotokopieerd, veelevoudigd of vertaald naar enige taal zonder voorafgaande schriftelijke toestemming van Hewlett-Packard Company.

In dit product wordt de PDF-technologie van Adobe gebruikt die een implementatie bevat van LZW onder licentie van het VS Patent 4,558,302.



Adobe en het Acrobat-logo zijn gedeponeerde handelsmerken of handelsmerken van Adobe Systems Incorporated in de Verenigde Staten en/of andere landen.

Gedeelten copyright © 1989-2002 Palomar Software Inc. In de HP PSC 2100 Series is technologie voor printerstuurprogramma's opgenomen onder licentie van Palomar Software, Inc. www.palomar.com.

Copyright © 1999-2002 Apple Computer, Inc.

Apple, het Apple-logo, Mac, het Mac logo, Macintosh en Mac OS zijn handelsmerken van Apple Computer, Inc., gedeponeerd in de Verenigde Staten en overige landen.

Publicatienummer: C8644-90217

Eerste uitgave: maart 2002

Gedrukt in de Verenigde Staten, Mexico, Duitsland, Singapore of China.

Windows®, Windows NT®, Windows ME®, Windows XP® en Windows 2000® zijn in de V.S.-gedeponeerde handelsmerken van Microsoft Corporation.

Intel® en Pentium® zijn gedeponeerde handelsmerken van Intel Corporation.

kennisgeving

De informatie in dit document kan zonder voorafgaande kennisgeving worden gewijzigd en houdt geen enkele verplichting in voor de Hewlett-Packard Company.

Hewlett-Packard kan niet verantwoordelijk worden gehouden voor eventuele fouten in deze documentatie, noch kan er op enige wijze expliciete of impliciete garantie aan dit materiaal worden ontleend, inclusief, maar niet beperkt tot, de impliciete garanties van verkoopbaarheid en geschiktheid voor een bepaald doel.

De Hewlett-Packard Company kan niet aansprakelijk worden gehouden voor enige incidentele of gevolgschade in verband met, of voortvloeiende uit het verstrekken van dit document en de software die hierin wordt beschreven of de prestaties of het gebruik van beide.

Opmerking: Informatie over overheidsvoorschriften kunt u vinden in het gedeelte "Technische informatie" van deze handleiding.



Het is in veel landen wettelijk niet toegestaan de volgende items te kopiëren. U wordt aangeraden bij twijfel eerst contact op te nemen met een juridisch adviseur.

- Regeringspapier of -documenten:
 - Paspoorten
 - Immigratiepapieren
 - Bepaalde servicepapiersoorten
 - Identificatiekenmerken zoals kaarten of insignes
- Regeringsstempels:
 - Postzegels
 - Voedselbonnen
- Cheques of concepten opgesteld door regeringsinstellingen
- Papieren valuta, reischeques of postwissels
- Depositobewijzen
- Werk waarop copyright van toepassing is

veiligheidsinformatie



Waarschuwing! Stel het product niet bloot aan regen of andere vochtigheid om het risico van brand of schokken te voorkomen.

Volg altijd basisvoorzorgsmaatregelen voor veiligheid bij het gebruik van dit product. Op deze wijze beperkt u het risico van verwondingen door brand of elektrische schokken.

waarschuwing: risico van elektrische schokken

- 1 Lees alle instructies in de setupposter aandachtig door.
- 2 Sluit het apparaat alleen aan op een geaard stopcontact. Neem contact op met een gekwalificeerd elektriciën als u niet weet of het stopcontact is geaard.
- 3 Neem alle waarschuwingen en instructies in acht die op het product zijn aangegeven.
- 4 Ontkoppel dit product van stopcontacten voordat u het reinigt.
- 5 Installeer en gebruik het product niet in de nabijheid van water of wanneer u nat bent.
- 6 Installeer het product op een stevig, stabiel oppervlak.
- 7 Installeer het product op een veilige locatie zodat niemand op het snoer kan staan of erover kan struikelen en het snoer kan beschadigen.
- 8 Als het product niet normaal functioneert, dient u de Help voor het oplossen van problemen te raadplegen.
- 9 Het product is niet uitgerust met onderdelen die door de gebruiker dienen te worden vervangen. Neem voor elke vorm van onderhoud contact op met gekwalificeerd onderhoudspersoneel.
- 10 Gebruik dit product in een goed geventileerde ruimte.

inhoudsopgave

1	hulp verkrijgen	1
2	snel aan de slag	3
	uw hp psc gebruiken met een computer	5
3	originelen en papier laden	9
	originelen laden	9
	papier laden	10
	enveloppen laden	12
	briefkaarten of hagaki-kaarten laden	13
	fotopapier laden	14
	tips voor het laden van andere papiersoorten in de papierlade	14
	de papiersoort instellen	16
	het papierformaat instellen	17
4	de kopieerfuncties gebruiken	19
	kopieën maken	19
	speciale kopieertaken uitvoeren	22
	een kopieertaak stoppen	26
	opties voor kopiëren	26
5	de scanfuncties gebruiken	27
	een origineel scannen	28
	het scannen stoppen	29
6	hp psc onderhouden	31
	de glasplaat reinigen	31
	de binnenkant van de klep reinigen	31
	de buitenkant reinigen	32
	met inktpatronen werken	32
	fabrieksinstellingen herstellen	38
	de tijd voor de powersave-modus instellen	38
	weergavesnelheid instellen	38
	tijd voor weergavevertraging instellen	39
	optie in instellingsmenu	39

7	aanvullende installatie-informatie	41
	mogelijke installatieproblemen	41
	taal en regio instellen	43
	leeshoek voor bedieningspaneel instellen	44
	hp psc aansluiten op de computer	44
	hp psc-software verwijderen en opnieuw installeren	46
8	technische informatie	47
	stelsysteemvereisten	47
	papierspecificaties	48
	afdrukspecificaties	49
	specificaties voor afdrukmarginen	50
	kopieerspecificaties	50
	scanspecificaties	51
	afmetingen en gewicht	51
	specificaties voeding	51
	omgevingsspecificaties	51
	extra specificaties	52
	richtlijnen voor milieuvriendelijke producten	52
	veiligheidsvoorschriften	53
	declaration of conformity	55
9	informatie over de garantie	57
	garantieservice	57
	garantie uitbreiden	57
	hp psc 2100 series terugzenden voor service	58
	beperkte wereldwijde garantieverklaring van hewlett-packard	58
10	ondersteuning verkrijgen voor de hp psc 2100	61
	ondersteuning en andere informatie verkrijgen via het internet	61
	hp-klantenondersteuning	61
	apparaat voorbereiden voor verzending	64
	hp-distributiecentrum	66
	index	67

hulp verkrijgen

1

help	beschrijving
Setup-poster	De installatieposter bevat instructies voor de installatie en configuratie van de HP PSC. Controleer of u de juiste poster voor uw besturingssysteem (Windows of Macintosh) gebruikt.
Productrondleiding	De rondleiding biedt een korte inleiding op de HP PSC en de mogelijkheden ervan, zodat u er onmiddellijk mee aan de slag kunt. U kunt de rondleiding direct na de installatie van de HP PSC-software volgen. Als u de rondleiding op een later tijdstip wilt volgen, raadpleegt u de online Help voor uw product.
Help bij Foto- en beeldbewerking van HP	Help bij Foto- en beeldbewerking van HP biedt u gedetailleerde informatie over het gebruik van de software voor de HP PSC. Voor Windows-gebruikers: Ga naar HP-dirigent en klik op Help . Voor Macintosh-gebruikers: Ga naar HP-dirigent en klik op Help . Klik vervolgens op Help bij Foto- en beeldbewerking van HP .
Naslaghandleiding	De naslaghandleiding bevat informatie om problemen tijdens het installeren op te lossen en inleidende informatie om u op weg te helpen bij het gebruik van de HP PSC. Verder bevat de naslaghandleiding informatie over het bestellen van onderdelen en accessoires, technische specificaties, informatie over productondersteuning en garantie-informatie.
Help voor het oplossen van problemen	Als u informatie wilt opvragen over het oplossen van problemen gaat u naar HP-dirigent en klikt u vervolgens op Help . Open het boek Problemen oplossen in Help bij Foto- en beeldbewerking van HP en volg de koppelingen voor het oplossen van algemene problemen en de koppelingen voor de Help voor het oplossen van specifieke problemen voor de HP PSC. Informatie over het oplossen van problemen is ook beschikbaar via de knop Help die in sommige foutberichten wordt weergegeven.

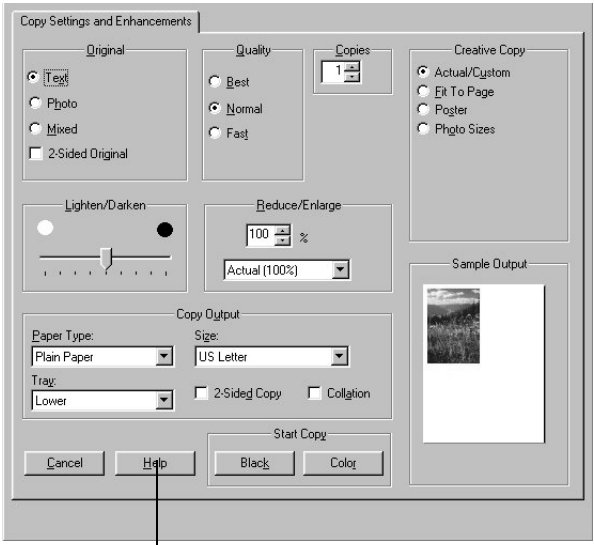
help	beschrijving
<p>Hulp en ondersteuning via het Internet</p>	<p>Als u een Internet-aansluiting hebt, gaat u voor meer informatie naar de website van HP op: http://www.officejetsupport.com Op deze website vindt u ook antwoorden op veelgestelde vragen.</p>
<p>Leesmij-bestand</p>	<p>Nadat u de software hebt geïnstalleerd, kunt u het bestand Leesmij openen op de cd-rom van de HP PSC 2100 Series of in de programmamap van de HP PSC 2100 Series. Het bestand Leesmij bevat de meest recente productinformatie die niet meer in de naslaghandleiding of online Help kon worden opgenomen. Doe het volgende om het bestand LeesMij te openen: Voor Windows: klik op de taakbalk van Windows op Start, wijs naar Programma's, of All Programs (XP), wijs naar Hewlett-Packard, vervolgens naar HP PSC 2100 Series en kies Het Leesmij-bestand bekijken. Voor Macintosh: ga naar de map HD:Applicaties:HP PSC-software.</p>
<p>Help in dialoogvensters (alleen Windows)</p>	<p>Voor Windows: als u in een dialoogvenster op Help klikt, wordt informatie weergegeven over opties en instellingen in het dialoogvenster.</p>  <p>Als u de Help in een dialoogvenster wilt openen, klikt u op Help.</p>

snel aan de slag

2

U kunt vele functies ofwel rechtstreeks via het bedieningspaneel uitvoeren of vanuit de HP PSC-software.

Zelfs als u de HP PSC niet op een computer aansluit, kunt u via het bedieningspaneel documenten en foto's kopiëren. U kunt een groot aantal instellingen wijzigen met de knoppen op het bedieningspaneel en het menusysteem.

functies van het bedieningspaneel

Bekijk de volgende afbeeldingen en kijk naar de locatie van de verschillende knoppen op het bedieningspaneel. U zult in deze les niet alle functies van het bedieningspaneel gebruiken, maar het kan handig zijn om na te gaan waar alle knoppen zich bevinden.

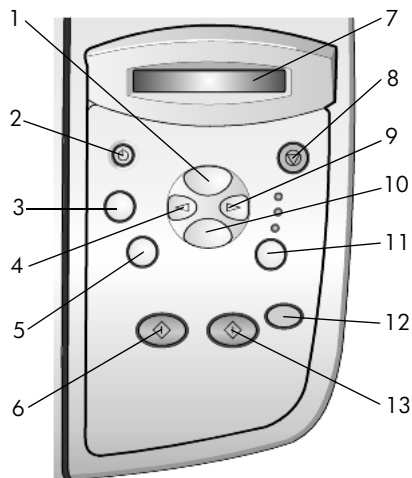

functie	doel
1	Opties voor kopiëren: hiermee verkrijgt u toegang tot kopieeropties zoals de papiersoort, het papierformaat, opties voor vergroten/verkleinen en opties voor lichter/donkerder.
2	Aan: met deze knop schakelt u de HP PSC in- of uit.
3	Setup: hiermee verkrijgt u toegang tot menuopties zoals Scaninstellingen, Rapport afdr. en Onderhoud.
4	Pijl links: hiermee kunt u door menu-instellingen en opties bladeren.
5	Exemplaren (1-99): met deze knop kunt u het aantal exemplaren voor deze kopieertaak wijzigen. Deze knop kan samen met de pijltoetsen worden gebruikt om het aantal kopieën te wijzigen.
6	Kopiëren starten - Zwart: gebruik deze knop om een zwartwitkopie te maken.
7	Venster van bedieningspaneel: hier worden vragen en berichten van het systeem weergegeven.
8	Annuleren: gebruik deze knop om een taak te stoppen, een menu te verlaten of het opgeven van knopinstellingen te beëindigen.
9	Pijl rechts: hiermee kunt u door menu-instellingen en opties bladeren.
10	Enter: gebruik deze knop om de weergegeven instelling op te slaan.
11	Kwaliteit: gebruik deze knop om de kwaliteit van een kopie in te stellen op Best, Normaal of Snel.
12	Scannen starten: hiermee start u het scannen van een origineel op de glasplaat naar de opgegeven scanbestemming op een Windows- of Macintosh-computer als de HP PSC-software is geïnstalleerd. Als er geen wijziging is aangebracht in de scanbestemming, wordt de afbeelding gescand naar de HP-galerie voor foto- en beeldbewerking (Windows) of naar het venster HP Scannen (Macintosh).
13	Kopiëren starten - Kleur: gebruik deze knop om een kleurenkopie te maken.

uw hp psc gebruiken met een computer

Als u de HP PSC-software op de computer hebt geïnstalleerd volgens de aanwijzingen op de installatieposter, kunt u alle functies van de HP PSC besturen vanuit HP Director.

wat u moet weten over de hp-dirigent voor foto- en beeldbewerking

U kunt naar HP Director gaan via de snelkoppeling op het bureaublad of wanneer de klep van de HP PSC wordt geopend (alleen Windows).

voor Windows-gebruikers

- 1 Voer een van de volgende handelingen uit:
 - Dubbelklik op het pictogram van **HP-dirigent** op het bureaublad.
 - Klik op de taakbalk van Windows op **Start**, wijs naar **Programma's** of **All Programs** (XP), wijs naar **Hewlett-Packard**, vervolgens naar **hp psc 2000 series** en kies **HP-dirigent voor foto- en beeldbewerking**.
 - Open de klep van de HP PSC.
Deze optie werkt alleen als de HP PSC-software actief is.
- 2 Klik in het vak **Apparaat selecteren** om een lijst met geïnstalleerde HP-apparaten weer te geven die door deze software worden ondersteund.
- 3 Selecteer **HP PSC 2100**.
In Director worden alleen knoppen weergegeven die relevant zijn voor het geselecteerde apparaat.

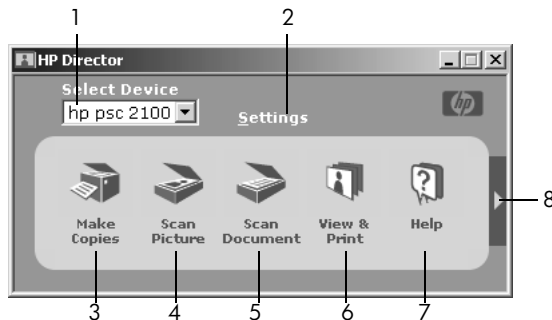

de hp-dirigent voor foto- en beeldbewerking

functie	doel
1	Apparaat selecteren: met deze functie kunt u het gewenste product selecteren in de lijst met geïnstalleerde HP-producten.
2	Instellingen: met deze functie kunt u verschillende instellingen van het HP-apparaat bekijken of wijzigen, zoals de instellingen voor afdrukken, scannen, kopiëren en afbeelding ontladen.
3	Kopieën maken: met deze functie geeft u het dialoogvenster Kopiëren weer, waar u de kopieer kwaliteit, het aantal kopieën, de kleur en de grootte kunt instellen en u het kopiëren kunt starten.
4	Afbeelding scannen: met deze functie scant u een afbeelding en geeft u deze weer in de HP-galerie voor foto- en beeldbewerking.
5	Document scannen: met deze functie scant u tekst en geeft u deze weer in het geselecteerde tekstverwerkingsprogramma van bestemming.
6	Bekijken en afdrukken: met deze functie geeft u de HP-galerie voor foto- en beeldbewerking weer, waar u afbeeldingen kunt bekijken en bewerken, de functie HP Creatief afdrukken kunt gebruiken, een fotoalbum kunt maken en afdrukken, een afbeelding per e-mail kunt verzenden, en een afbeelding naar het web kunt ontladen.
7	Help: Met deze functie verkrijgt u toegang tot Help bij Foto- en beeldbewerking van HP, waar u Help-informatie bij de software vindt, een productrondeleiding en informatie over het oplossen van problemen.
8	Klik op deze pijl voor toegang tot knopinfo, waarmee de verschillende opties van Director worden uitgelegd.

voor Macintosh-gebruikers

- ▶ Voer een van de volgende handelingen uit:
 - Voor OS 9: dubbelklik op het pictogram **HP-dirigent** op het bureaublad.
 - Voor OS X: dubbelklik op het pictogram **HP-dirigent** op het dok.

In de volgende afbeelding ziet u enkele functies die beschikbaar zijn via de HP-dirigent voor Macintosh. Raadpleeg de legenda voor een korte uitleg van elke functie.

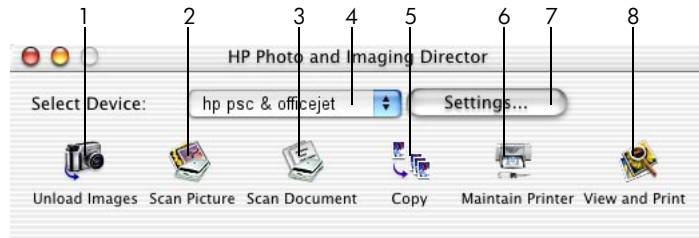

de Dirigent voor Macintosh

functie	doel
1	Afbeeldingen ontladen: hiermee uploadt u afbeeldingen van een fotokaart.
2	Afbeelding scannen: hiermee scant u een afbeelding en opent u deze in HP-centrum voor beeldbewerking.
3	Document scannen: hiermee scant u tekst en opent u deze in het geselecteerde tekstverwerkingsprogramma.
4	In deze vervolgkeuzelijst met geïnstalleerde HP-producten kiest u het gewenste product.
5	Kopieer: hiermee maakt u zwart-wit- of kleurenkopieën.
6	Printer onderhouden: hiermee start u het printerhulpprogramma.
7	Instellingen: hiermee opent u de instellingen van het apparaat.
8	Weergeven en afdrukken: hiermee opent u HP-galerie voor beeldbewerking, waar u afbeeldingen kunt weergeven en bewerken.

originelen en papier laden

3

U kunt kopieën maken van de originelen die u op de glasplaat plaatst. U kunt ook afdrukken en kopiëren op een groot aantal verschillende papiersoorten van uiteenlopend gewicht en formaat en op transparanten. Let er echter op dat u altijd de juiste papiersoort kiest, dat het correct is geladen en dat het afdruk materiaal niet beschadigd is.

originelen laden

U kunt elk willekeurig origineel kopiëren of scannen door het op de glasplaat te plaatsen.



Een groot gedeelte van de opties voor **Vergroten/Verkleinen**, zoals **Aanpassen aan pagina** of **Poster** functioneren niet goed als de glasplaat of de binnenkant van de klep niet schoon is. Zie **de glasplaat reinigen** en **de binnenkant van de klep reinigen** op pagina 31 voor meer informatie.

- 1 Til het deksel op en plaats het origineel op de glasplaat met de te kopiëren zijde naar beneden tegen de rechterbenedenhoek aan zodat de zijden van het origineel de rechter- en de voorrand raken. Het is belangrijk dat u de hoek rechtsonder gebruikt wanneer u kopieert.

Tip: Als u een transparant kopieert (het origineel is afgedrukt op een transparant), plaatst u een blanco vel papier boven op het transparant.

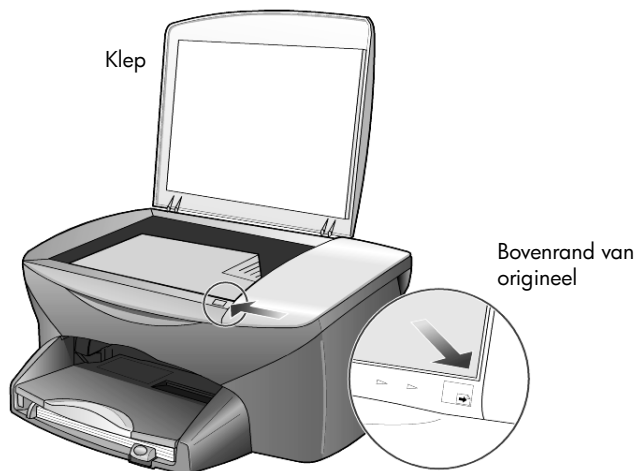

- 2 Sluit de klep.

papier laden

Hieronder vindt u de basisprocedure voor het laden van papier. Bij het laden van veel soorten papier, transparanten, briefkaarten en enveloppen moet u op bepaalde zaken letten. Zie **Tips voor het laden van andere papiersoorten in de papierlade** op pagina 14, **enveloppen laden** op pagina 12 en **briefkaarten of Hagaki-kaarten laden** op pagina 13 nadat u deze procedure hebt doorgelezen.

Voor de beste resultaten dient u de papierinstellingen steeds te wijzigen, wanneer u een andere papiersoort kiest. Zie **De papiersoort instellen** op pagina 16 voor meer informatie.

De papierlade vullen

- 1 Verwijder de uitvoerlade en schuif de papierbreedtegeleider en de papierlengtegeleider naar de uiterste stand.

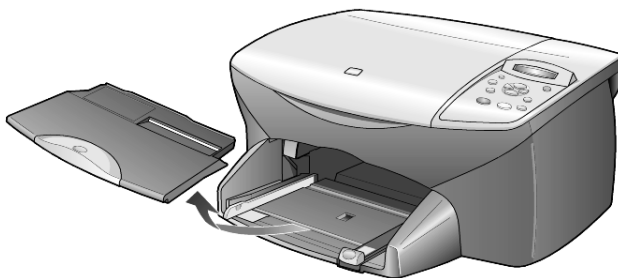

- 2 Stamp het papier aan op een plat oppervlak zodat alle vellen goed zijn uitgelijnd en controleer vervolgens of het papier aan de volgende eisen voldoet:
 - Het papier mag niet gescheurd, stoffig, gekreukeld, gekruld of aan de hoeken gevouwen zijn.
 - De stapel papier moet van dezelfde soort zijn en hetzelfde formaat hebben, tenzij u met fotopapier werkt.
- 3 Plaats het papier met de afdrukkant naar beneden in de papierlade totdat het papier niet verder kan worden ingevoerd. Als u papier met een briefhoofd gebruikt, plaatst u het papier met de bovenkant naar voren in de lade.

Neem niet te veel of te weinig papier. Controleer of de stapel papier meerdere vellen bevat, maar niet uitsteekt boven de bovenkant van de papierlengtegeleider.



- 4 Schuif de papierbreedte- en lengtegeleiders tot deze tegen de randen van het papier aankomen. Controleer of de stapel papier plat in de papierlade ligt en onder het lipje van de papierlengtegeleider past.

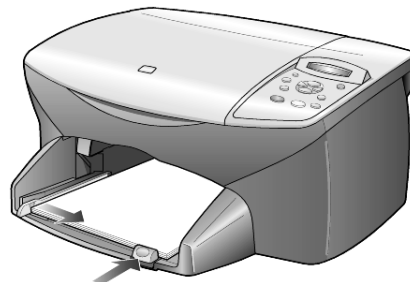

- 5 Plaats de uitvoerlade terug.

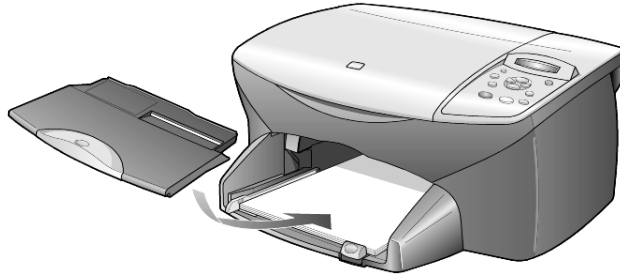

- 6 Schuif het verlengstuk van de uitvoerlade volledig uit. Zo voorkomt u dat er afgedrukt papier uit de lade valt.



enveloppen laden

Gebruik de afdrukfunctie van de software om enveloppen af te drukken met de HP PSC. U kunt met de HP PSC op twee manieren enveloppen afdrukken. Gebruik *geen* gladde of gebosseleerde enveloppen of enveloppen met klemmetjes of vensters.

- Als u maar één envelop wilt bedrukken, schuift u de envelop in de envelopinvoer. Deze bevindt zich aan de rechterachterzijde van de uitvoerlade. De envelop moet worden geplaatst met de klep naar boven en aan de linkerkant, zoals weergegeven in de afbeelding. Schuif de envelop zo ver mogelijk in de envelopinvoer.



- Als u meerdere enveloppen afdrukt, moet u al het papier uit de papierlade verwijderen. Daarna schuift u de stapel enveloppen zo ver mogelijk in de lade, met de kleppen naar boven en naar links gekeerd.

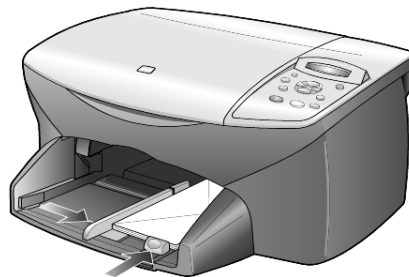

Schuif de papierbreedtegeleider tegen de enveloppen aan (zorg dat de enveloppen niet gebogen of gebold zijn). Let erop dat de enveloppen goed in de lade passen (vermijd een te volle lade). Raadpleeg de Help-functie van uw tekstverwerkingsapplicatie voor informatie over het opmaken van tekst voor afdrucken op enveloppen.

briefkaarten of hagaki-kaarten laden

Als u briefkaarten of Hagaki-kaarten wilt laden, gaat u als volgt te werk.

- 1 Verwijder al het papier uit de papierlade en plaats de stapel kaarten zo ver mogelijk in de lade.
Zorg ervoor dat de afdrukkant naar beneden is gekeerd.

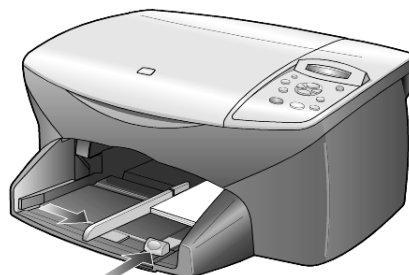

- 2 Schuif de papierbreedtegeleider tegen de enveloppen aan en verschuif vervolgens de papierlengtegeleider totdat deze niet verder kan.
Let erop dat de kaarten goed in de lade passen (vermijd een te volle lade).

fotopapier laden

Als u fotopapier van 101,6 x 152,4 mm (4 x 6 inch) wilt laden, gebruikt u de volgende procedure.

- 1 Verwijder al het papier uit de papierlade en plaats de stapel kaarten zo ver mogelijk in de lade.
Zorg ervoor dat de afdrukkant naar beneden is gekeerd.
Als het fotopapier dat u gebruikt, geperforeerde lipjes heeft, laadt u het fotopapier zo dat de lipjes naar u toe liggen.



- 2 Schuif de papierbreedtegeleider tegen de enveloppen aan en verschuif vervolgens de papierlengtegeleider totdat deze niet verder kan.
Let erop dat de kaarten goed in de lade passen (vermijd een te volle lade).

tips voor het laden van andere papiersoorten in de papierlade

In de volgende tabel vindt u richtlijnen voor het laden van bepaalde papier- en transparantsoorten. Voor het beste resultaat kunt u het beste de papierinstellingen wijzigen, wanneer u een andere papiersoort kiest. Zie **De papiersoort instellen** op pagina 16 voor meer informatie.

papier	tips
HP-papier	<ul style="list-style-type: none"> • HP Premium Inkjet Paper: op de kant van het papier die niet wordt bedrukt, ziet u een grijze pijl. Laad het papier met deze kant naar boven. • HP Premium of Premium Plus Photo Paper: laad het papier met de glanskant (afdrukkant) naar beneden. Laad altijd eerst vijf bladen gewoon papier in de papierlade en plaats het fotopapier boven op dit gewone papier. • HP Premium of Premium Plus Inkjet Transparency Film: plaats de transparanten zodanig dat de witte transparantstrip, met de pijlen en het HP-logo, bovenop ligt en naar de printer is toegekeerd. • HP Inkjet T-Shirt Transfer Iron-On: zorg dat de transfer (strijkpatroon) volkomen vlak is voordat u deze gebruikt. Gebruik geen gekrulde vellen. (Om omkrullen te voorkomen dient u transfers in de oorspronkelijke verpakking te bewaren en deze pas kort voor gebruik te openen.) Voer handmatig één vel tegelijk in, met de onbedrukte kant naar beneden (de kant met de blauwe streep naar boven). • HP Greeting Cards, HP Linen Greeting Cards of HP Felt-Textured Greeting Cards: plaats een stapeltje HP Greeting Card Paper zo ver mogelijk in de papierlade, met de afdrukkant naar beneden.
Labels (werkt alleen met de afdrukfuncties)	<ul style="list-style-type: none"> • Gebruik altijd labelvellen van A4- of Letter-formaat, die geschikt zijn voor het gebruik met HP Inkjet-producten (bijvoorbeeld Avery Inkjet-labels). De labels mogen niet meer dan twee jaar oud zijn. • Maak een waaijer van de stapel labels om te zorgen dat er geen vellen aan elkaar plakken. • Plaats een stapel labelvellen boven op een stapel gewoon papier in de papierlade, met de afdrukkant naar beneden. Voer labels <i>nooit</i> vel voor vel in.
Briefkaarten of Hagaki-kaarten (werkt alleen met de afdrukfuncties)	Plaats een stapeltje briefkaarten of Hagaki-kaarten met de afdrukkant naar beneden zo ver mogelijk naar achteren in de papierlade. Leg de briefkaarten tegen de rechterkant van de papierlade, schuif de papierbreedtegeleider tegen de linkerkant van de kaarten en schuif de papierlengtegeleider naar binnen totdat deze niet verder kan.
Fotopapier van 101,6 x 152,4 mm (4 x 6 inch) (werkt alleen met de afdrukfuncties)	Plaats het fotopapier met de afdrukkant naar beneden zo ver mogelijk naar achteren in de papierlade. Plaats de lange zijde van het fotopapier tegen de rechterzijde van de papierlade, schuif de papierbreedtegeleider omhoog tegen de lange zijde van het fotopapier, en schuif de papierlengtegeleider naar binnen totdat deze niet verder kan. Als het fotopapier dat u gebruikt, geperforeerde lipjes heeft, laadt u het fotopapier zo dat de lipjes naar u toe liggen.

papier	tips
<p>Banierpapier (kettingpapier) (werkt alleen met de afdrukfuncties)</p>	<p>Banierpapier wordt ook computer- of kettingpapier genoemd.</p> <ul style="list-style-type: none"> • Voordat u banierpapier laadt, verwijdert u al het papier uit de papierlade en vervolgens de uitvoerlade. <div style="display: flex; align-items: center; justify-content: center;"> <div style="margin-right: 20px;"> <p>Verwijder de uitvoerlade.</p> <p>Plaats het vrije uiteinde van het papier in de papierlade.</p> </div>  </div> <ul style="list-style-type: none"> • Als u papier gebruikt dat niet van HP is, moet u papier van 20 lb. gebruiken en dit voor het laden uitwaaiëren. • Zorg ervoor dat de stapel banierpapier minstens vijf pagina's bevat. • Scheur de geperforeerde randen voorzichtig van het papier en vouw het papier opnieuw als een harmonica op waarbij u controleert of de pagina's niet aan elkaar vast komen te zitten. • Plaats het papier zo in de papierlade, dat het vrije uiteinde zich boven op de stapel bevindt. Plaats de rand van het vrije uiteinde zo ver mogelijk in de papierlade (zie de bovenstaande illustratie).

de papiersoort instellen

Als u een andere papiersoort wilt gebruiken, zoals fotopapier, transparanten, papier voor T-shirt-strijkpatronen of brochures, laadt u het papier in de hoofdlade. Verander daarna de papiersoortinstellingen om de beste afdrukkwaliteit te verkrijgen.

U wordt geadviseerd de juiste instellingen te gebruiken voor de papiersoort die u gebruikt.

Deze instelling is alleen van toepassing op opties voor kopiëren. Als de papiersoort voor afdrukken wilt instellen, stelt u de gewenste eigenschappen in via het dialoogvenster Afdrukken.

- 1 Druk op **Kopieeropties** totdat **Papiersoort** wordt weergegeven en druk vervolgens op **Enter**.
- 2 Druk op  totdat de gewenste papiersoort wordt weergegeven.
- 3 Druk op **Enter** om de weergegeven papiersoort te kiezen.

het papierformaat instellen

U kunt met de HP PSC op Letter- of op A4-papier afdrukken. Als u het papierformaat voor kopiëren wilt instellen, gebruikt u de volgende procedure.

- 1 Druk op **Kopieeropties** totdat **Papiersoort** wordt weergegeven en druk vervolgens op **Enter**.
- 2 Druk op  totdat het gewenste papierformaat wordt weergegeven.
- 3 Druk op **Enter** om het weergegeven papierformaat te kiezen.

de kopieerfuncties gebruiken

4

Met de kopieerfunctie hebt u de volgende mogelijkheden:

- kleuren- en zwart-witkopieën maken op een groot aantal verschillende papiersoorten en -formaten, met inbegrip van strijkpatronen;
- De afmetingen van uw kopieën verkleinen of vergroten, van 25% tot 400% van het formaat van de kopie.
- de kopie lichter of donkerder maken, de kleurintensiteit instellen, het aantal kopieën selecteren en de kwaliteit bepalen van de kopieën die u maakt;
- Gebruik speciale kopieerfuncties als u een poster wilt maken, foto's wilt afdrukken op vele formaten, foto's van hoge kwaliteit wilt maken op speciaal fotopapier of transparanten wilt maken.

kopieën maken

U kunt kopieën maken via het bedieningspaneel van de HP PSC of met de HP PSC-software op de computer. In beide gevallen beschikt u over veel kopieerfuncties. De software biedt echter gemakkelijker toegang tot speciale kopieerfuncties.

Alle op het bedieningspaneel gekozen instellingen worden **twee minuten** nadat de kopieertaak is voltooid, gewist, tenzij u de instellingen als de standaardinstellingen opslaat. Zie: **instellingen wijzigen voor alle kopieertaken** op pagina 22.

een kopie maken

- 1 Laad de originelen op het glas.
- 2 Druk op **Kopiëren starten**, **Zwart** of **Kopiëren starten**, **Kleur**.



kopieersnelheid of -kwaliteit verhogen

De HP PSC heeft drie opties die de kopieersnelheid en -kwaliteit beïnvloeden.

- **Best:** levert op iedere papiersoort afdrucken van de hoogste kwaliteit op en voorkomt het bandeneffect dat zich soms in effen vlakken voordoet. Met **Best** verloopt het afdrucken iets langzamer dan met de andere kwaliteitsinstellingen.
- **Normaal:** levert afdrucken van hoge kwaliteit op en is geschikt voor de meeste kopieertaken. Met de instelling **Normaal** kopieert u sneller dan met **Best**.
- **Snel:** met deze instelling drukt u sneller af dan met de instelling **Normaal**. De kwaliteit van de tekst is vergelijkbaar met die van **Normaal**, maar afbeeldingen zijn mogelijk van een mindere kwaliteit. Met **Snel** gaan de inktpatronen bovendien langer mee omdat er minder inkt wordt gebruikt.

- 1 Laad de originelen op het glas.
- 2 Druk op **Kwaliteit** totdat het groene lampje bij de gewenste kwaliteit brandt.
- 3 Druk op **Kopiëren starten, Zwart** of **Kopiëren starten, Kleur**.



U kunt het aantal exemplaren instellen via het bedieningspaneel.

- 1 Voer een van de volgende handelingen uit:
 - Druk op **Exemplaren (1-99)** totdat het gewenste aantal exemplaren wordt weergegeven.
 - Druk op **Exemplaren (1-99)** en druk vervolgens op  of  om het aantal kopieën te selecteren.
Als u de knop Pijl rechts ingedrukt houdt, wordt het aantal kopieën met stappen van vijf verhoogd, zodat u gemakkelijker een groot aantal kopieën kunt instellen.
- 2 Druk op **Kopiëren starten, Zwart** of **Kopiëren starten, Kleur**.

aantal exemplaren instellen

U kunt een kopie van het origineel vergroten of verkleinen met **Vergroten/Verkleinen**.

Zie **speciale kopieertaken uitvoeren** op pagina 22 voor meer informatie over aanvullende kopieeropties, zoals **Op pagina passen**, **Meerdere per pagina** en **Poster**.

- 1 Druk op **Opties voor kopiëren** totdat **Vergroten/Verkleinen** wordt weergegeven.
- 2 Druk op **Enter** om de optie te selecteren.
- 3 Druk op  om een optie voor **Vergroten/Verkleinen** te kiezen.
- 4 Als u de optie **Aangepast** gebruikt, drukt u op **Enter** en drukt u vervolgens op  of  om een percentage te selecteren. Druk op **Enter** wanneer het gewenste percentage wordt weergegeven.
- 5 Druk op **Kopiëren starten, Zwart** of **Kopiëren starten, Kleur**.

een kopie verkleinen of vergroten

kopieën lichter of donkerder maken

Regel de helderheid van de kopieën met **Lichter/Donkerder**.

- 1 Druk op **Opties voor kopiëren** totdat **Lichter/Donkerder** wordt weergegeven en druk vervolgens op **Enter**.
Het bereik van de **Lichter/Donkerder**-waarden wordt aangegeven als een cirkel op een schaal in het bedieningspaneelvenster.
- 2 Druk op  om een kopie lichter te maken of op  om een kopie donkerder te maken.
Afhankelijk van de toets waarop u drukt, verplaatst de cirkel zich naar links of rechts.
- 3 Druk op **Kopiëren starten, Zwart** of **Kopiëren starten, Kleur**.

tekstscherpte en fotokleuren verbeteren



Met de functie **Tekstverbeteringen** kunt u de randen van zwarte tekst scherper maken. Met de functie **Foto** kunt u in foto's of afbeeldingen lichte kleuren verbeteren, die anders wit zouden worden weergegeven. Gebruik **Mixed** als het origineel zowel tekst als afbeeldingen bevat.

Tekstverbeteringen is de standaardoptie. U kunt **Tekstverbeteringen** uitschakelen door **Foto** of **Geen** te selecteren. Doe dit in de volgende gevallen:

- Op sommige plaatsen in de kopieën komen er rond de tekst losse, gekleurde stippen voor.
 - Grote zwarte lettertypen zien er vlekkerig uit.
 - Dunne, gekleurde objecten of lijnen bevatten zwarte gedeelten.
 - Er zijn horizontale korrelstructuren of witte banden zichtbaar in lichtgrijze en gemiddeld grijze gebieden.
- 1 Druk op **Opties voor kopiëren** totdat **Verbeteringen** wordt weergegeven en druk vervolgens op **Enter**.
 - 2 Druk op  totdat de gewenste verbetering (**Tekst**, **Foto**, **Gemengd** of **Geen**) verschijnt.
 - 3 Druk op **Kopiëren starten, Zwart** of **Kopiëren starten, Kleur**.

kleurintensiteit wijzigen

U kunt de kleurintensiteit aanpassen om de kleuren van de kopieën levendiger of subtieler te maken.

- 1 Druk op **Opties voor kopiëren** totdat **Kleurintensiteit** wordt weergegeven en druk vervolgens op **Enter**.
De waarden van de kleurintensiteit worden in een cirkelvormige schaal op het bedieningspaneel weergegeven.
- 2 Druk op  als u de afbeelding bleker wilt maken, of op  als u de afbeelding levendiger wilt maken.
Afhankelijk van de toets waarop u drukt, verplaatst de cirkel zich naar links of rechts.
- 3 Druk op **Kopiëren starten, Zwart** of **Kopiëren starten, Kleur**.

instellingen wijzigen voor alle kopiëertaken

U kunt de meestgebruikte kopieerinstellingen opslaan door deze als standaardinstelling vast te leggen. Hiertoe behoren wijzigingen van **Opties voor kopiëren**, zoals **Papiersoort** en **Papierformaat** en andere instellingen voor kopiëren op het bedieningspaneel, zoals **Exemplaren (1-99)**, en **Kwaliteit**.

- 1 Breng de gewenste wijzigingen aan in de opties van **Opties voor kopiëren**.
- 2 Druk op **Opties voor kopiëren** totdat **Nw stand.inst.** wordt weergegeven.
- 3 Druk op **Enter**.
- 4 Druk op  tot **Ja** verschijnt.
- 5 Druk op **Enter** om de optie als standaard in te stellen.
Uw instellingen worden opgeslagen.



speciale kopiëertaken uitvoeren

Naast de standaardkopiëertaken kunt u met de HP PSC ook het volgende:

- **een foto kopiëren**
- **een kopie op de pagina passen**
- **meerdere exemplaren op een pagina afdrukken**
- **een poster maken**
- **strijkpatroon in kleur voor T-shirt voorbereiden**

een foto kopiëren

Wanneer u een foto kopieert, moet u opties selecteren voor de juiste papiersoort en voor de verbetering van de foto. U kunt bovendien gebruikmaken van een inktpatroon voor fotoafdrukken met een ongeëvenaarde afdrukkwaliteit.

- 1 Laad de foto op het glas.
- 2 Als u fotopapier wilt gebruiken, plaatst u dit in de papierlade.
- 3 Druk op **Copy Options** totdat **Papiersoort** wordt weergegeven en druk vervolgens op **Enter**.
- 4 Druk op  tot de gewenste fotopapiersoort wordt weergegeven en druk op **Enter** om deze te selecteren.
- 5 Druk op  tot **Verbeteringen** verschijnt en druk op **Enter** om deze optie te selecteren.
- 6 Druk op  tot **Foto** verschijnt en druk vervolgens op **Enter** om deze optie te selecteren.
- 7 Druk op **Kopiëren starten, Zwart** of **Kopiëren starten, Kleur**.

Tip Als u een foto automatisch wilt vergroten tot een volledige pagina, gebruikt u de functie **Op pagina passen**.

een kopie op de pagina passen

Selecteer **Op pagina passen** als u de kopie automatisch wilt aanpassen aan het papierformaat dat u hebt geladen. Met deze functie kunt u een kleine foto vergroten zodat deze een volledige pagina in beslag neemt, zoals hieronder, maar u kunt ook op eenvoudige wijze een origineel met A4-formaat kopiëren naar Letter-formaat en vice versa. Met **Op pagina passen** kunt het ongewenst afkappen van tekst of het bijsnijden van afbeeldingen voorkomen.

Tip Zorg ervoor dat het glas schoon is en dat het origineel in de rechterbenedenhoek van het glas is geplaatst.

Origineel



Op pagina passen

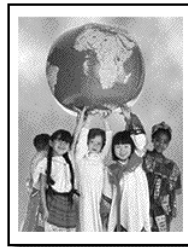

- 1 Plaats het origineel op het glas.
- 2 Druk op **Opties voor kopiëren** totdat **Vergroten/Verkleinen** wordt weergegeven en druk vervolgens op **Enter**.
- 3 Druk op  totdat **Op pag. passen** wordt weergegeven en druk op **Enter**.
- 4 Druk op **Kopiëren starten, Zwart** of **Kopiëren starten, Kleur**.

meerdere exemplaren op een pagina afdrukken

U kunt meerdere exemplaren van een origineel op één pagina afdrukken door een fotoformaat te selecteren en vervolgens het gewenste aantal te selecteren.



Met de optie **Vergroten/Verkleinen**, die u bereikt via de knop **Opties voor kopiëren**, kunt u uit verschillende gangbare fotoformaten kiezen. Als de pagina ruimte biedt voor meer exemplaren wordt u, nadat u een van de beschikbare formaten hebt geselecteerd door op **Enter** te drukken, gevraagd hoeveel exemplaren u op de pagina wilt plaatsen.

Origineel

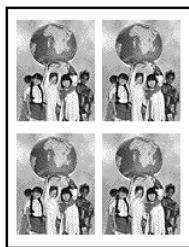

Kopiëren



- 1 Plaats het origineel op het glas.
- 2 Druk op **Opties voor kopiëren** totdat **Vergroten/Verkleinen** wordt weergegeven en druk vervolgens op **Enter**.
- 3 Druk op  totdat het gewenste fotoformaat wordt weergegeven en druk vervolgens op **Enter**.
- 4 Druk op  om het maximum aantal afbeeldingen te selecteren dat u op de pagina wilt weergeven of slechts één afbeelding per pagina. Bij enkele grotere formaten wordt u niet om een aantal afbeeldingen gevraagd. In dat geval wordt op de pagina slechts één afbeelding weergegeven.
- 5 Druk op **Enter** om het aantal foto's te selecteren dat u op één pagina wilt afdrukken.
- 6 Druk op **Kopiëren starten, Zwart** of **Kopiëren starten, Kleur**.

Tip Als het gewenste aantal kopieën van de foto op één pagina niet is zoals u verwacht, draait u het origineel 90 graden op het glas en probeert u het nogmaals.

een poster maken

Als u de functie Poster gebruikt, verdeelt u het origineel in stukken die u vervolgens vergroot, zodat u er een poster van kunt maken.



Origineel



Poster



- 1 Plaats het origineel op het glas.
- 2 Druk op **Opties voor kopiëren** totdat **Vergroten/Verkleinen** wordt weergegeven en druk vervolgens op **Enter**.

- 3 Druk op  totdat **Poster** wordt weergegeven en druk vervolgens op **Enter**.
Het standaardformaat voor posters is 2 pagina's breed.
- 4 Voer een van de volgende handelingen uit:
 - Druk op **Enter** om het standaardformaat voor posters te selecteren.
 - Druk op  om andere opties voor het posterformaat te selecteren en druk vervolgens op **Enter** om uw selectie te bevestigen.
- 5 Druk op **Kopiëren starten, Zwart** of **Kopiëren starten, Kleur**.

Tip Als u de breedte van de poster hebt geselecteerd, wordt de lengte van de poster automatisch ingesteld zodat de oorspronkelijke verhoudingen bewaard blijven. Als het origineel niet kan worden vergroot tot het geselecteerde posterformaat, verschijnt een bericht met de pagina-aantallen die wel mogelijk zijn. Selecteer een kleiner posterformaat en maak de kopie nogmaals.

strijkpatroon in kleur voor t-shirt voorbereiden

Met de functie **Strijkpatroon** kunt u tekst en afbeeldingen omkeren, zodat ze in spiegelbeeld worden weergegeven. Nadat u het strijkpatroon (overdrachtvel) met een strijkijzer op een T-shirt hebt aangebracht, wordt de afbeelding of tekst weer op de juiste manier weergegeven.

Origineel

Iron-On

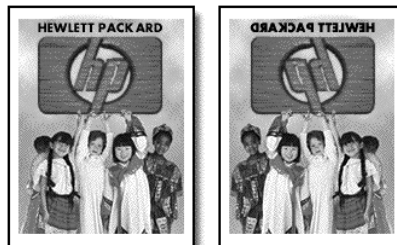

Tip Het is raadzaam om het aanbrengen van een strijkpatroon eerst op een oud kledingstuk uit te proberen.

- 1 Plaats het origineel op het glas.
- 2 Laad het papier voor T-shirt-strijkpatronen in de papierlade.
- 3 Druk op **Opties voor kopiëren** totdat **Papiersoort** wordt weergegeven en druk vervolgens op **Enter**.
- 4 Druk op  tot **Iron-On** verschijnt en druk vervolgens op **Enter** om deze optie te selecteren.
Als u deze optie selecteert, wordt automatisch een kopie in spiegelbeeld gemaakt van het origineel.
- 5 Druk op **Kopiëren starten, Zwart** of **Kopiëren starten, Kleur**.

een kopieertaak stoppen

- ▶ Als u een kopieertaak wilt stoppen, drukt u op **Annuleren** op het bedieningspaneel.

opties voor kopiëren

In het volgende diagram worden de beschikbare opties weergegeven voor de knop **Copy Options**.

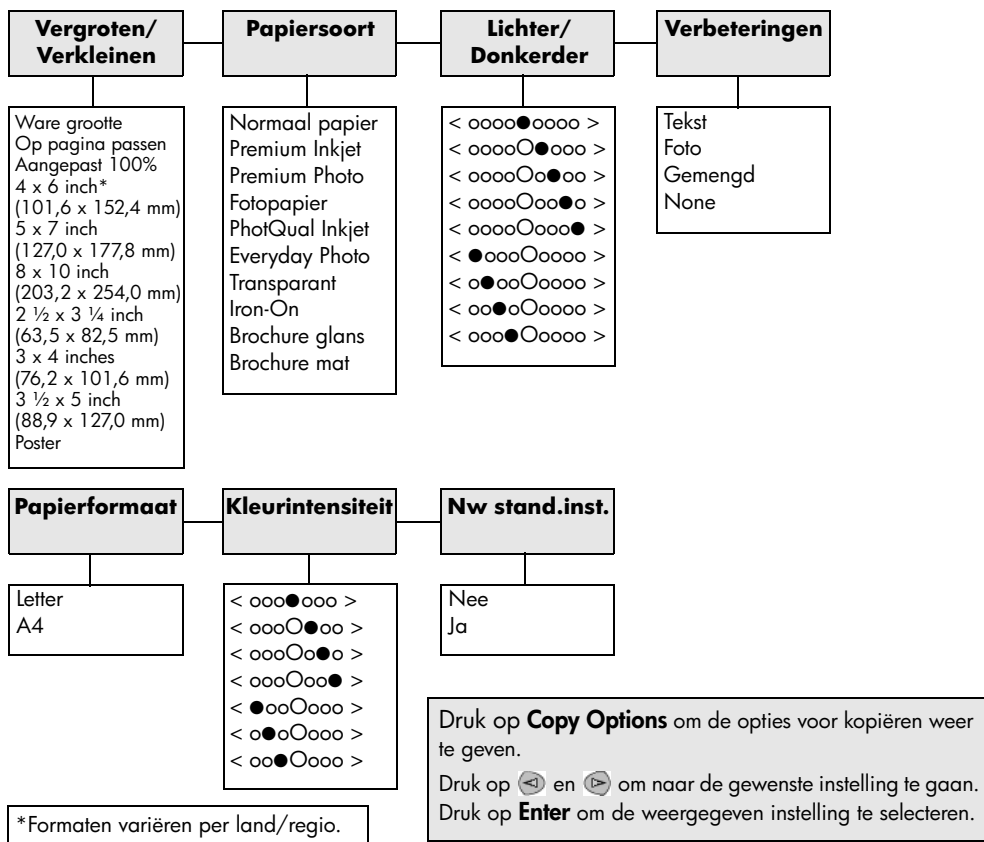

de scanfuncties gebruiken

5

Scannen is het proces waarbij tekst en afbeeldingen naar een elektronische bestandsopmaak voor de computer worden geconverteerd. U kunt van alles scannen. Enkele voorbeelden:

- foto's;
- tijdschriftartikelen;
- tekstdocumenten;
- 3D-objecten (let op dat de glasplaat niet beschadigd raakt) om op te nemen in uw catalogi en folders

U kunt de gescande afbeelding of tekst, die een elektronische indeling heeft, in een tekstverwerker of grafisch programma binnenhalen en naar wens aanpassen. U kunt het volgende doen:

- Een artikel scannen en in een tekstverwerker binnenhalen om het in een verslag te citeren.
- een logo scannen en gebruiken in uw publicatiesoftware, zodat u bijvoorbeeld visitekaartjes en brochures voor uzelf kunt drukken;
- foto's van uw kinderen scannen en per e-mail naar familie sturen, een overzicht van de inventaris van uw huis op foto's vastleggen of een elektronisch plakboek maken.

Als u de scanfuncties wilt gebruiken, moeten de HP PSC en de computer op elkaar zijn aangesloten en zijn ingeschakeld. Verder moet de HP PSC-software op uw computer zijn geïnstalleerd en actief zijn voordat u kunt scannen. Als de HP PSC-software actief is, wordt op de systeemwerkbalk een statuspictogram weergegeven.

Zie **afbeeldingen en documenten scannen** in Help bij Foto- en beeldbewerking van HP voor meer informatie over het scannen van documenten, afbeeldingen en negatieven vanuit de HP PSC-software.

een origineel scannen

U kunt een scantaak starten vanaf de computer of de HP PSC.

een origineel scannen naar een windows-computer

- 1 Laad de originelen op het glas.
- 2 Druk op **Scannen starten**.
Er wordt een scan van het origineel weergegeven in de HP Image Viewer.
- 3 U kunt de gescande afbeelding bewerken in het venster HP Preview. Als u klaar bent, klikt u op **Accepteren**.
Zie **een afbeelding aanpassen tijdens de voorbeeldweergave in afbeeldingen en documenten scannen** in Help bij Foto- en beeldbewerking van HP voor meer informatie over het wijzigen van afbeeldingen tijdens de voorbeeldweergave.
De HP PSC maakt een definitieve scan en stuurt de afbeelding naar de HP-galerie voor foto- en beeldbewerking.
Zie **afbeeldingen beheren in de software gebruiken** voor meer informatie over het gebruik van de HP-galerie voor foto- en beeldbewerking.

een origineel scannen vanaf een macintosh-computer

- 1 Laad de originelen op het glas.
Zie **originelen laden** op pagina 9 voor meer informatie.
- 2 Druk op **Scannen starten**.
De HP PSC scant het origineel en stuurt de afbeelding naar de HP-galerie voor foto- en beeldbewerking.
Zie de online Help van de HP-galerie voor foto- en beeldbewerking voor meer informatie.

naar een andere applicatie scannen

Als u uw documenten niet naar de HP-galerie voor foto- en beeldbewerking of naar het HP Imaging Center wilt scannen maar naar een andere applicatie wilt sturen, kunt u een andere applicatie kiezen in de lijst **Scannen naar**, die in het venster van het bedieningspaneel wordt weergegeven. De HP PSC scant het document, start de gekozen applicatie en geeft de gescande afbeelding in de desbetreffende applicatie weer.

- 1 Laad het origineel.
Zie **originelen laden** op pagina 9 voor meer informatie.
- 2 Druk op **Setup** totdat **Scaninstellingen** wordt weergegeven.
- 3 Druk op  om de lijst **Scannen naar** te doorlopen totdat de gewenste applicatie wordt weergegeven.
- 4 Druk op **Scannen starten** om met scannen te beginnen.
De HP PSC scant het origineel en geeft de resulterende afbeelding in de geselecteerde applicatie weer.

het scannen stoppen

U kunt een scantaak stoppen door op de knop **Annuleren** op het bedieningspaneel te drukken.

hp psc onderhouden

6

Volg de instructies in dit gedeelte op om ervoor te zorgen dat de hp psc optimaal blijft functioneren. Voer de volgende onderhoudsprocedures uit voor zover nodig.

de glasplaat reinigen

Als de glasplaat vuil is en vingerafdrukken, vlekken, haren en dergelijke bevat, werkt de printer minder snel en wordt de nauwkeurigheid van functies, zoals Op pagina passen en Kopiëren, negatief beïnvloed.

- 1 Zet het apparaat uit, trek de stekker uit het stopcontact en til de klep omhoog.
- 2 Reinig het glas met een zachte doek of spons, die u iets bevochtigd hebt met een niet-schurend glasschoonmaakmiddel.

Voorzichtig Gebruik geen schuurmiddelen, aceton, benzeen of tetrachloormethaan op het glas. Dit kan hierdoor beschadigd worden. Giet geen vloeistoffen rechtstreeks op het glas. Deze kunnen onder de glasplaat lopen en het apparaat beschadigen.

- 3 Droog het glas met een zeemleren lap of cellulosespons om vlekken te voorkomen.

de binnenkant van de klep reinigen

Er kan zich stof ophopen op de witte documentklep onder de klep van het apparaat.

- 1 Zet het apparaat uit, trek de stekker uit het stopcontact en til de klep omhoog.
- 2 Reinig de witte documentbeschermlaag met een zachte doek of spons die licht bevochtigd is met zachte zeep en warm water.
- 3 Was de documentklep voorzichtig om vuil los te maken. Schrob niet over de klep.

- 4 Maak de documentbeschermlaag droog met een zeemleren lap of zachte doek.

Voorzichtig Gebruik hier geen papier voor, omdat dit krassen kan veroorzaken.

- 5 Als de documentbeschermlaag nog niet schoon is, herhaalt u de voorgaande stappen met isopropylalcohol. Veeg de beschermlaag grondig schoon met een vochtige doek om alle alcohol te verwijderen.

de buitenkant reinigen

Veeg stof en vlekken met een zachte, vochtige en niet-pluizende doek van de buitenzijde van de behuizing. De binnenzijde van het apparaat hoeft niet te worden gereinigd. Zorg dat u geen vloeistof in het apparaat of op het bedieningspaneel morst.

met inktpatronen werken

Als ervan verzekerd wilt zijn dat de afdrukkwaliteit van de hp psc optimaal blijft, dient u enkele eenvoudige onderhoudsprocedures uit te voeren en dient u de inktpatronen te vervangen als dat wordt aangegeven in een bericht op het bedieningspaneel.

een zelfstrapport afdrukken

Als u problemen ondervindt bij het afdrukken, wordt u geadviseerd om een zelfstrapport af te drukken voordat u de inktpatronen reinigt of vervangt. Dit rapport bevat nuttige informatie over de inktpatronen, zoals statusinformatie en inktniveaus.

- 1 Druk op **Setup** totdat **Rapport afdr.** wordt weergegeven en druk vervolgens op **Enter**.
- 2 Druk op  totdat **Zelffest** wordt weergegeven en druk vervolgens op **Enter**.

Er wordt een zelfstrapport afgedrukt voor de hp psc waarin mogelijk de oorzaak van de problemen wordt aangegeven.

omgaan met inktpatronen

Voordat u een inktpatroon vervangt of reinigt, dient u eerst de namen van de onderdelen te kennen en te weten hoe u met het inktpatroon moet omgaan.

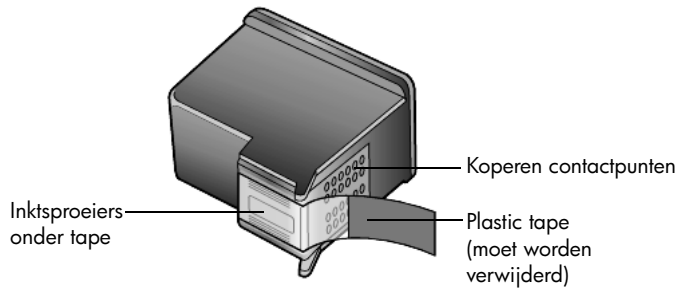

Raak de koperen contactpunten en de inktsproeiers niet aan.

de inktpatroonbeschermer gebruiken

In de inktpatroonbeschermer kunt u de inktpatroon veilig opbergen als u het niet gebruikt. Als u een inktpatroon uit de printer verwijdert, bergt u deze op in de beschermer die bij de printer wordt geleverd.

- U plaatst een inktpatroon in de beschermer door de patroon er onder een kleine hoek in te laten glijden en deze vervolgens vast te klikken.
- U verwijdert de inktpatroon uit de beschermer door de bovenkant van de beschermer naar beneden en naar achteren te drukken zodat de inktpatroon loskomt. Vervolgens laat u de patroon uit de beschermer glijden.

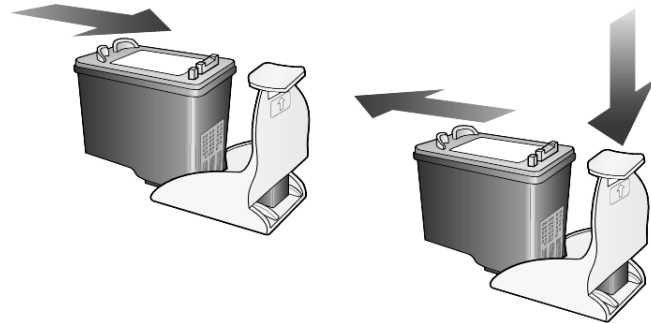

de inktpatronen vervangen

Als een inktpatroon aan vervanging toe is, verschijnt een bericht op het bedieningspaneel.

Het is ook mogelijk dat u een inktpatroon wilt vervangen door een patroon voor fotoafdrukken van hoge kwaliteit.

Zie **Inktcassettes bestellen** op pagina 71 voor informatie over het bestellen van nieuwe inktpatronen.

- 1 Zet het apparaat aan en open de toegangsklep voor de wagen met inktpatronen. Til hiervoor de klep aan de handgreep op totdat de klep in de geopende stand is vergrendeld.
De wagen verplaatst zich naar het midden van het apparaat.

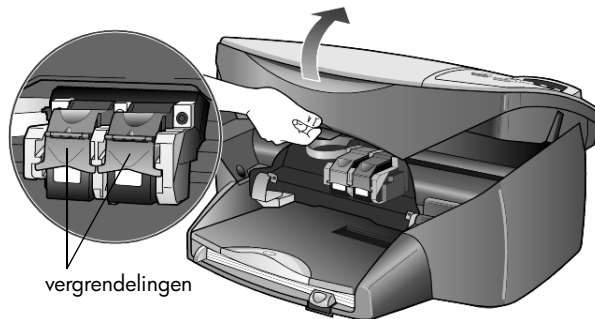

- 2 Nadat de wagen tot stilstand is gekomen, trekt u de vergrendeling omhoog om de inktpatroon te ontgrendelen. Vervolgens trekt u de patroon naar u toe en uit de sleuf.

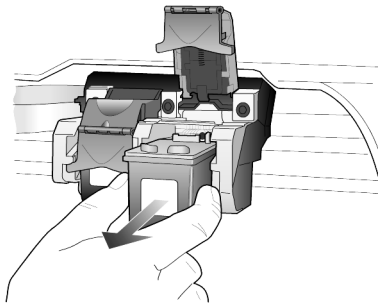

- 3 Als u de zwarte inktpatroon wilt verwijderen om een patroon voor fotoafdrukken te installeren, bergt u de patroon op in de inktpatroonbeschermer.

- 4 Haal de nieuwe inktpatroon uit de verpakking en verwijder de plastic tape voorzichtig. Zorg dat u daarbij alleen het zwarte plastic aanraakt.

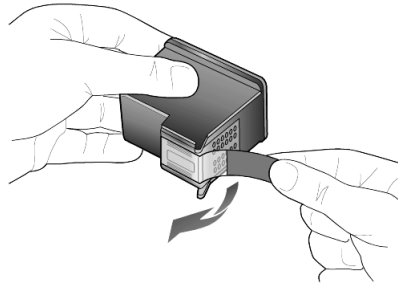

Voorzichtig Raak de koperen contactpunten en inksproeiers niet aan.

- 5 Duw de nieuwe inktpatroon in de juiste sleuf totdat u een klik hoort. De driekleurenpatroon plaatst u aan de linkerkant en de zwarte inktpatroon of de inktpatroon voor fotoafdrukken aan de rechterkant.

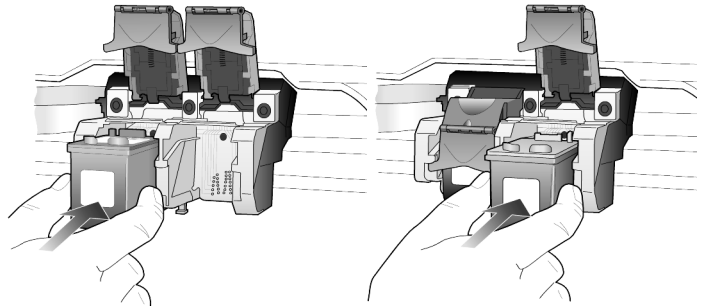

- 6 Trek het uiteinde van de vergrendeling naar u toe, druk deze zo ver mogelijk naar beneden en laat deze vervolgens los. Zorg ervoor dat de vergrendeling vastklikt onder de onderste lipjes.

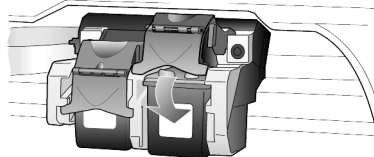

- 7 Sluit de toegangsklep voor de wagon.

patronen uitlijnen

Telkens wanneer u een inktpatroon installeert of vervangt, verschijnt op het bedieningspaneel van de hp psc een bericht waarin u wordt gevraagd de inktpatronen uit te lijnen. Als u de inktpatronen uitlijnt, weet u zeker dat de afdrukkwaliteit optimaal is.

Als u daarom wordt gevraagd, lijnt u de inktpatronen als volgt uit:

- 1 Druk op **Enter** op het bedieningspaneel.
Er worden twee pagina's afgedrukt, één met instructies en één met patronen.
- 2 Voer de instructies op de instructiepagina uit, plaats vervolgens de pagina met patronen op de glasplaat en druk op **Scannen starten**.
De patronen worden op de juiste wijze uitgelijnd.

Wanneer u de patronen op een ander tijdstip wilt uitlijnen:

- 1 Druk op **Setup** totdat **Onderhoud** wordt weergegeven en druk vervolgens op **Enter**.
- 2 Druk op  totdat **Patroon uitlijnen** wordt weergegeven en druk vervolgens op **Enter**.
Er worden twee pagina's afgedrukt, één met instructies en één met patronen.
- 3 Voer de instructies op de instructiepagina uit, plaats vervolgens de pagina met patronen op de glasplaat en druk op **Scannen starten**.
De patronen worden op de juiste wijze uitgelijnd.

de inktpatronen reinigen

Gebruik deze functie wanneer u in het zelftestrapport strepen of witte lijnen door een van de gekleurde staven ziet. Reinig de inktpatronen alleen als dat nodig is. U verspilt zo geen inkt en de inktspoeiers hebben een langere levensduur.

- 1 Druk op **Setup** totdat **Onderhoud** wordt weergegeven en druk vervolgens op **Enter**.
- 2 Druk op  totdat **Inktpatronen reinigen** wordt weergegeven en druk vervolgens op **Enter**.
Als na reiniging de kopieer- of afdrukkwaliteit nog steeds onvoldoende is, vervangt u de betreffende inktpatroon.

contactpunten inktpatroon reinigen

Reinig de contactpunten van de inktpatroon alleen als op het bedieningspaneel herhaaldelijk een statusbericht wordt weergegeven waarin u wordt gevraagd de inktpatroon te controleren, terwijl u dat al hebt gedaan.

Voorzichtig Haal beide inktpatronen niet tegelijkertijd uit de printer. Verwijder en reinig ze een voor een.

Controleer of u het volgende bij de hand hebt:

- Wattenstokjes of ander zacht materiaal dat niet loslaat en geen vezels achterlaat (bijvoorbeeld een schoon stuk katoen).
- Gedistilleerd water, gefilterd water of bronwater (water uit de kraan kan deeltjes bevatten waardoor de inktpatronen kunnen worden beschadigd).

- 1 Zet het apparaat aan en open de toegangsklep voor de wagen.
- 2 Nadat de wagen met inktpatronen naar het midden van de printer is gegaan, haalt u de stekker van het zwarte netsnoer van het apparaat uit het stopcontact.
- 3 Trek de vergrendeling omhoog om de inktpatroon te ontgrendelen en trek deze vervolgens uit de sleuf.
- 4 Controleer de contactpunten van de inktpatroon op aangekoekte inkt en vuil.
- 5 Dompel het wattenstokje in gedistilleerd water en knijp overtollig water van het wattenstokje.
- 6 Houd de inktpatroon vast aan de zijkanen.
- 7 Maak de contactpunten schoon.

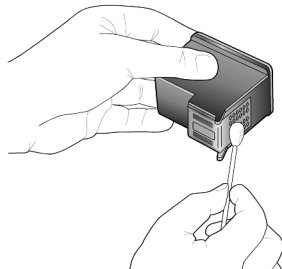

- 8 Plaats de inktpatroon terug in de houder en sluit de vergrendeling.
- 9 Herhaal deze procedure, indien nodig, voor de andere inktpatroon.
- 10 Sluit de klep en steek de stekker van het apparaat weer in het stopcontact.
Omdat u een inktpatroon uit de houder hebt gehaald, dient u de inktpatronen opnieuw uit te lijnen.
- 11 Als het bericht op het bedieningspaneel wordt weergegeven, drukt u op **Enter** om de patronen uit te lijnen.
- 12 Volg de procedure die wordt beschreven in **patronen uitlijnen** op pagina 36.

fabrieksinstellingen herstellen



U kunt de oorspronkelijke fabrieksinstellingen van de hp psc herstellen. U kunt deze procedure alleen uitvoeren via het bedieningspaneel van het apparaat zelf.

- 1 Druk op **Setup** totdat **Onderhoud** wordt weergegeven en druk vervolgens op **Enter**.
- 2 Druk op  totdat **Standaardinstellingen herstellen** wordt weergegeven en druk vervolgens op **Enter**.
De fabrieksinstellingen worden hersteld.

de tijd voor de powersave-modus instellen



De lamp in de hp psc blijft een bepaalde tijd branden, zodat het apparaat onmiddellijk klaar is om op uw opdrachten te reageren. Wanneer de hp psc niet binnen die tijd wordt gebruikt, wordt de lamp uitgeschakeld om energie te besparen, waarna op het bedieningspaneel het bericht **Power Save aan** wordt weergegeven. (U kunt deze modus uitschakelen door op het bedieningspaneel een willekeurige knop in te drukken.)

Het apparaat is ingesteld om na 12 uur automatisch naar de PowerSave-modus over te gaan. Volg deze stappen als u wilt dat de hp psc eerder naar deze modus gaat.

- 1 Druk op **Setup** totdat **Onderhoud** wordt weergegeven en druk vervolgens op **Enter**.
- 2 Druk op  totdat **PowerSave-interval** wordt weergegeven en druk vervolgens op **Enter**.
- 3 Druk op  totdat de gewenste tijd wordt weergegeven en druk vervolgens op **Enter**.

weergavesnelheid instellen

Met de optie **Weergavesnelheid** kunt de snelheid instellen waarmee tekstberichten op het bedieningspaneel worden weergegeven en verwijderd. U kunt **Normaal**, **Snel** of **Langzaam** kiezen.

- 1 Druk op **Setup** totdat **Onderhoud** wordt weergegeven en druk vervolgens op **Enter**.
- 2 Druk op  totdat **Weergavesnelheid** wordt weergegeven en druk vervolgens op **Enter**.
- 3 Druk op  totdat de gewenste snelheid wordt weergegeven en druk vervolgens op **Enter**.

tijd voor weergavevertraging instellen

Met de optie **Weergavevertraging** kunt u hoe lang het duurt tot een bericht op het voorpaneel wordt weergegeven. U kunt **Normaal**, **Snel** of **Langzaam** kiezen.

- 1 Druk op **Setup** totdat **Onderhoud** wordt weergegeven en druk vervolgens op **Enter**.
- 2 Druk op **▶** totdat **Weergavevertraging** wordt weergegeven en druk vervolgens op **Enter**.
- 3 Druk op **▶** totdat de gewenste vertraging wordt weergegeven en druk vervolgens op **Enter**.

optie in instellingsmenu

De volgende opties kunt u bereiken met de knop **Setup**.

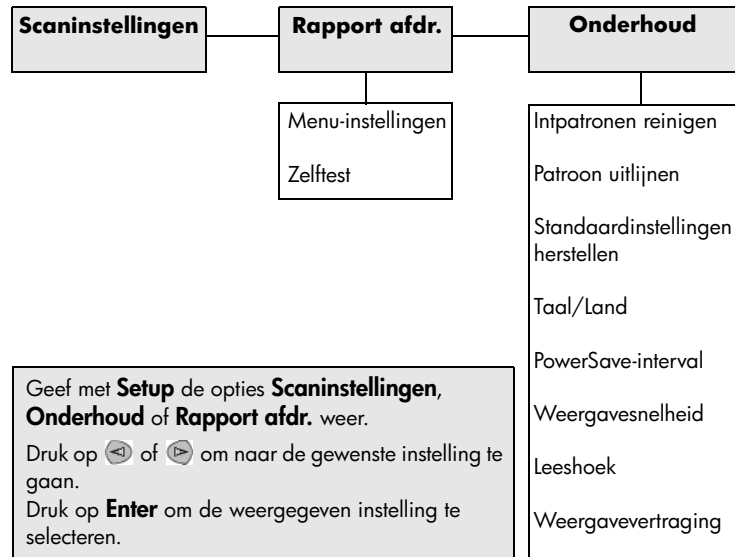

aanvullende installatie-informatie

7

In dit gedeelte wordt aangegeven wat u moet doen met berichten die worden weergegeven tijdens de installatie, hoe u de verbinding tussen de computer en de hp psc moet instellen en hoe u de hp psc-software kunt installeren en verwijderen. U vindt de standaard installatie-instructies op de Setup-poster. Bewaar deze poster omdat u deze naderhand nog nodig kunt hebben.

mogelijke installatieproblemen

Als u de instructies van de Setup-poster correct uitvoert, zou de installatie van de hp psc geen problemen mogen opleveren. Volgt u de instructies niet op, dan kunnen de volgende problemen zich voordoen:

als het bericht “nieuwe hardware gevonden” van microsoft niet wordt weergegeven

Als u de hp psc-software eerst hebt geïnstalleerd, zoals aangegeven op de Setup-poster, en u gebruikt het besturingssysteem Windows 98/2000/ME/XP, verschijnt het Microsoft-bericht “Nieuwe hardware gevonden” diverse keren op het scherm nadat u de software hebt geïnstalleerd en nadat u de hp psc op uw computer hebt aangesloten.

Als na de installatie deze berichten van Microsoft niet verschijnen, probeert u het volgende:

- Controleer of u een hogesnelheidskabel (USB, 12 Mbps) met een maximumlengte van drie meter gebruikt.
- Controleer of de computer geschikt is voor USB. Raadpleeg de documentatie bij de computer of neem contact op met de leverancier als u niet zeker weet of uw computer USB ondersteunt.
- Controleer of de kabel goed is aangesloten op de hp psc en rechtstreeks is aangesloten op de USB-poort van de computer. Nadat u de kabel hebt aangesloten, zet u de hp psc uit en vervolgens weer aan.

- Zet de hp psc uit en weer aan en start daarna de computer opnieuw op.
- Als het probleem hiermee niet is verholpen, verwijdert u de software en installeert u deze opnieuw. Zie **hp psc-software verwijderen en opnieuw installeren** op pagina 46 voor meer informatie.

als het bericht "nieuwe hardware gevonden" verschijnt (windows 98, 2000, xp of me)

Als u de hp psc installeert en rechtstreeks op de computer aansluit voordat u de software installeert, kan een van de volgende berichten worden weergegeven:

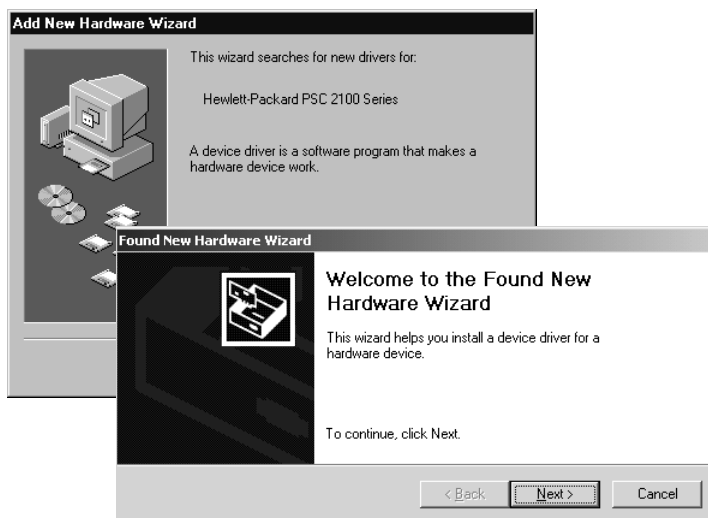

Om fouten te voorkomen kunt u het beste de hp psc-software installeren voordat u de hp psc aansluit op de computer. Als een van de bovenstaande berichten wordt weergegeven en u hebt daarna op **Volgende** of **OK** geklikt, gaat u als volgt te werk:

- 1 Druk op **Esc** op het toetsenbord om af te sluiten.
- 2 Zet de hp psc uit.
- 3 Maak de hp psc los van de computer door de USB-kabel los te koppelen.
- 4 Volg de instructies voor het installeren van de software op de Setup-poster, die bij de hp psc wordt geleverd.

als het bericht wordt weergegeven dat er een oudere versie is geïnstalleerd

Als het bericht verschijnt dat er een oudere versie is geïnstalleerd, kunt u de installatie van de hp psc-software niet voltooien.

U moet eerst de oudere versie verwijderen voordat u de hp psc-software kunt installeren.

als de computer niet kan communiceren met de hp psc





Als u geen communicatie tot stand kunt brengen tussen de computer en de hp psc (bijvoorbeeld de gele foutdriehoek in het hp psc-statuspictogram), probeert u dezelfde handelingen uit te voeren die onder **Als het bericht "Nieuwe hardware gevonden" van Microsoft niet wordt weergegeven** op pagina 41 worden uitgelegd.



In het LeesMij-bestand vindt u meer informatie over mogelijke problemen bij de installatie. Op een Windows-computer opent u het LeesMij-bestand door te klikken op de knop Start op de taakbalk en achtereenvolgens te klikken op Programma's, Hewlett-Packard, HP PSC 2000 Series, Het LeesMij-bestand bekijken. Op een Macintosh-computer opent u het LeesMij-bestand door te dubbelklikken op het pictogram in de bovenste map op de cd-rom met de hp psc-software.



taal en regio instellen

Gewoonlijk worden de taal en de regio ingesteld als u de hp psc installeert. Als u tijdens de installatie de regio of taal onjuist hebt ingesteld, gebruikt u de volgende procedure.

- 1 Als u toegang tot de onderhoudsfunctie wilt krijgen om de taal opnieuw in te stellen, maar u kunt de taal van het bedieningspaneel niet lezen, houdt u **Enter** ingedrukt terwijl u op  drukt.
- 2 Druk op **Setup** totdat **Onderhoud** wordt weergegeven en druk vervolgens op **Enter**.
- 3 Druk op  totdat **Taal/Regio** wordt weergegeven en druk vervolgens op **Enter**.
- 4 Druk op  totdat de gewenste taal wordt weergegeven.
- 5 Druk op **Enter** om de weergegeven taal te selecteren.
- 6 Nadat u de taal hebt geselecteerd, moet u een van de regio's kiezen die horen bij die taal.
- 7 Druk op  totdat de gewenste regio wordt weergegeven.
- 8 Druk op **Enter** om de geselecteerde regio te selecteren.
U kunt controleren of u de gewenste regio en taal hebt ingesteld door een zelftestrapport af te drukken.
- 9 Druk op **Setup** totdat **Rapport afdr.** wordt weergegeven en druk vervolgens op **Enter**.
- 10 Druk op  totdat **Zelftest** wordt weergegeven en druk vervolgens op **Enter**.

leeshoek voor bedieningspaneel instellen

Als u problemen hebt met het lezen van de tekst op het bedieningspaneel, kunt u de leeshoek aanpassen. Met de optie **Leeshoek** kunt u de hoek instellen waaronder de tekst op het bedieningspaneel wordt gelezen. U kunt de hoek wijzigen om de weergave van de tekst te optimaliseren voor een staande of zittende gebruiker.

- 1 Druk op **Setup** totdat **Onderhoud** wordt weergegeven en druk vervolgens op **Enter**.
- 2 Druk op  totdat **Leeshoek** wordt weergegeven en druk vervolgens op **Enter**.
- 3 Druk op  totdat de gewenste hoek wordt weergegeven en druk vervolgens op **Enter**.

hp psc aansluiten op de computer

De hp psc ondersteunt HOT-swapping. Dit houdt in dat u de hp psc kunt aansluiten terwijl de computer en hp psc zijn ingeschakeld.

usb-poort aansluiten

Het aansluiten van de hp psc met USB is vrij eenvoudig. U sluit het ene uiteinde van de USB-kabel aan op de USB-connector van uw computer en het andere uiteinde op de USB-connector aan de achterzijde van de hp psc.

Juist	Onjuist
Op de USB-poort van de computer aansluiten	Op de USB-poort van het toetsenbord aansluiten
Op een hub met voeding aansluiten die is aangesloten op de USB-poort van de computer	Op een USB-hub zonder voeding aansluiten



AppleTalk wordt niet ondersteund.

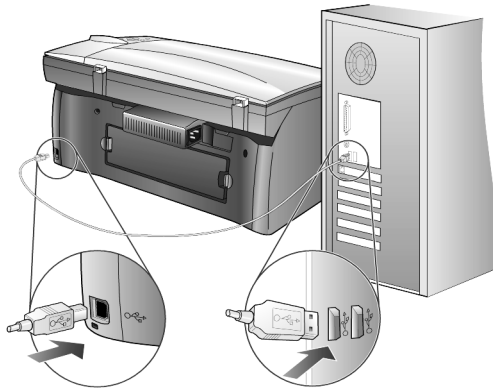

Op de USB-poort van de computer aansluiten

uw hp psc op meerdere computers aansluiten

U kunt met behulp van een hub met voeding uw hp psc op meerdere computers aansluiten. Op beide computers moet de hp psc-software worden geïnstalleerd. Sluit elke computer op de hub aan en sluit vervolgens de hub op de hp psc aan.

Als u in een netwerk uw hp psc op meerdere computers wilt aansluiten, kunt u daarvoor een HP JetDirect 175x en USB (Windows en Macintosh) gebruiken, maar dan kan er alleen met de hp psc worden afgedrukt.

Om de hp psc in een netwerk te kunnen gebruiken moet u de software van de HP JetDirect 175x installeren. Deze software schakelt met uitzondering van de afdrukfunctie alle andere functies van de hp psc uit.



Als u de hp psc-software reeds hebt geïnstalleerd, moet u deze verwijderen en vervolgens de software van de HP JetDirect 175x installeren.

Als u toegang tot het Internet hebt, gaat u voor meer informatie over een HP JetDirect 175x naar de HP-website op:

www.officejetsupport.com



In een netwerkomgeving kunnen maximaal tien computers met een USB-kabel op de 175x worden aangesloten.

hp psc-software verwijderen en opnieuw installeren

Verwijder de hp psc-programmabestanden dus *niet* van de vaste schijf. U dient de programmabestanden te verwijderen met behulp van het hulpprogramma dat in de programmagroep hp psc staat.

programma verwijderen van een Windows-computer

- 1 Klik op de taakbalk van Windows op **Start**, kies **Programma's** of **Alle programma's** (XP) en kies achtereenvolgens **Hewlett-Packard, hp psc 2000 series** en **Software de-installeren**.
- 2 Volg de aanwijzingen op het scherm.
- 3 Als u wordt gevraagd of u gedeelde bestanden wilt verwijderen, klikt u op **Nee**.
Andere programma's die deze bestanden gebruiken, kunnen namelijk slecht gaan functioneren als deze bestanden worden verwijderd.
- 4 Nadat de software door het hulpprogramma is verwijderd, koppelt u de hp psc los en start u de computer opnieuw op.
- 5 Als u de software opnieuw wilt installeren, plaatst u de cd-rom van de HP PSC 2100 Series in het cd-romstation van de computer en volgt u de instructies op het scherm.
- 6 Nadat de software is geïnstalleerd, sluit u de hp psc weer aan en schakelt u deze in.

programma verwijderen van een Macintosh-computer

- 1 Dubbelklik op de map **Applicaties:HP All-in-One Software**.
- 2 Dubbelklik op **Uninstaller**.
- 3 Volg de aanwijzingen op het scherm.
- 4 Nadat de software door het hulpprogramma is verwijderd, koppelt u de hp psc los en start u de computer opnieuw op.
- 5 Als u de software opnieuw wilt installeren, plaatst u de cd-rom van de HP PSC 2100 Series in het cd-romstation van de computer en volgt u de instructies op het scherm.



Installeer de software opnieuw aan de hand van de instructies op de Setup-poster. Sluit de hp psc pas op de computer aan nadat u de software hebt geïnstalleerd.

technische informatie

8

systemvereisten

De onderstaande specificaties kunnen zonder kennisgeving worden gewijzigd.

pc-vereisten		
onderdeel	minimum	aanbevolen
Processor Windows 98 Windows 98SE Windows 2000 Windows Millennium Edition Windows XP	Een Intel Pentium II-, Celeron- of daarmee compatibele processor	Intel Pentium III of hoger
RAM-geheugen Windows 98 Windows 98SE Windows 2000 Windows Millennium Edition Windows XP	64 Mb	128 Mb of meer
Benodigde schijfruimte voor installatie	300 Mb	
Extra benodigde schijfruimte voor gescande afbeeldingen	50 Mb	
Beeldscherm	SVGA 800 x 600 met 16-bits kleuren	
Materiaal	CD-ROM-station	
I/O	USB-poort	
Internet-toegang		Aanbevolen
Geluidskaart		Aanbevolen
Andere	I.E. 5.0 of hoger Adobe Acrobat 4 of hoger	

macintosh-vereisten		
onderdeel	minimum	aanbevolen
Processor	G4-processor of hoger	

macintosh-vereisten		
onderdeel	minimum	aanbevolen
RAM-geheugen Macintosh OS 9 Macintosh OS X	64 Mb 128 Mb	128 Mb 256 Mb
Benodigde schijfruimte voor installatie	200 Mb	
Extra benodigde schijfruimte voor gescande afbeeldingen	50 Mb	
Beeldscherm	SVGA 800 x 600	
Materiaal	CD-ROM-station	
I/O	USB-poort	
Internet-toegang		Aanbevolen
Geluidskaart		Aanbevolen

papierspecificaties

capaciteit van papierladen

soort	papiergewicht	invoerlade^a	uitvoerlade^b
Gewoon papier	16 tot 24 lb. (60 tot 90 g/m ²)	100	50 zwart, 20 kleur
Legal-papier	20 tot 24 lb. (75 tot 90 g/m ²)	100	50 zwart, 20 kleur
Kaarten	110 lb. index max (200 g/m ²)	40	40
Enveloppen	20 tot 24 lb. (75 tot 90 g/m ²)	15	10
Banieren	16-24 lb. (60-90 g/m ²)	20	20 of minder
Transparanten	N.v.t.	25	25 of minder
Etiketten	N.v.t.	20	20
4 x 6 fotopapier	145 lb. (236 g/m ²)	30	30

a Maximumcapaciteit

b De capaciteit van de uitvoerlade is afhankelijk van de papiersoort en de gebruikte hoeveelheid inkt. U wordt aangeraden de lade regelmatig te legen.

papierformaten

soort	formaat
Papier	Letter: 8,5 x 11 in. (215,9 x 279,4 mm) Legal: 8,5 x 14 in. (215,9 x 355,6 mm) Executive: 7,25 x 10,5 in. (184,2 x 266,7 mm) A4: 210 x 297 mm A5: 148 x 210 mm B5: 182 x 257 mm

soort	formaat
Banier	Letter: 8,5 x 11 in. (216 x 279 mm) A4: 8,27 x 11,69 in. (210 x 297 mm)
Enveloppen	U.S. No. 10: 4,12 x 9,5 in. (104,8 x 241,3 mm) A2: 4,37 x 5,75 in. (111 x 146 mm) DL: 4,33 x 8,66 in. (110 x 220 mm) C6: 4,49 x 6,38 in. (114 x 162 mm)
Transparanten	Letter: 8,5 x 11 in. (216 x 279 mm) A4: 210 x 297 mm
Kaarten	3 x 5 in. (76,2 x 127 mm) 4 x 6 in. (101,6 x 152 mm) 5 x 8 in. (127 x 203,2 mm) A6: 105 x 148,5 mm Hagaki-kaart: 100 x 148 mm
Etiketten	Letter: 8,5 x 11 in. (216 x 279 mm) A4: 210 x 297 mm
Aangepast	3 x 5 inch tot maximaal 8,5 x 14 inch (76,2 x 127,0 tot maximaal 215,9 x 355,6 mm)

afdrukspecificaties

- 1200 x 1200 dpi zwart met Resolution Enhancement Technology (REt)
- 1200 x 1200 dpi kleur met HP PhotoREt III
- Methode: Afdrukken met druppelsgewijze thermische inktstraal
- Printertaal: HP PCL Level 3, PCL3 GUI of PCL 10
- De afdruksnelheid is afhankelijk van de complexiteit van het document.
- Levensduur: 500 afgedrukte pagina's per maand (gemiddeld)
- Levensduur: 3000 afgedrukte pagina's per maand (maximaal)

modus		resolutie (dpi)	snelheid (ppm)	
			psc 2100 series	psc 2200 series
Beste/inkjet/1200	Zwart	1200 x 1200	2	2
	Kleur	1200 x 1200 (maximaal 4800 dpi, geoptimaliseerd ^a)	0,5	0,5
Normaal	Zwart	600 x 600	6	7
	Kleur	600 x 600	3,5	4
Alledaags	Zwart	600 x 600	7	8
	Kleur	600 x 600	5	6
Snel	Zwart	300 x 300	maximaal 14,0	maximaal 17,0
	Kleur	300 x 300	maximaal 10,0	maximaal 12,0

^a Kleurenafdrukken van maximaal 4800 x 1200 dpi (geoptimaliseerd) bij gebruik HP Premium-fotopapier en invoer van 1200 x 1200 dpi.

specificaties voor afdrukmarges

	boven (invoerkant)	onder (uitvoerkant) ^a	links	rechts
vellen				
U.S. Letter	,07 in. (1,8 mm)	,46 in. (11,7 mm)	,25 in. (6,4 mm)	,25 in. (6,4 mm)
U.S. Legal	,07 in. (1,8 mm)	,46 in. (11,7 mm)	,25 in. (6,4 mm)	,25 in. (6,4 mm)
U.S. Executive	,07 in. (1,8 mm)	,46 in. (11,7 mm)	,25 in. (6,4 mm)	,25 in. (6,4 mm)
ISO A4	,07 in. (1,8 mm)	,46 in. (11,7 mm)	,13 in. (3,4 mm)	,13 in. (3,4 mm)
ISO A5	,07 in. (1,8 mm)	,46 in. (11,7 mm)	,13 in. (3,4 mm)	,13 in. (3,4 mm)
JIS B5	,07 in. (1,8 mm)	,46 in. (11,7 mm)	,13 in. (3,4 mm)	,13 in. (3,4 mm)
enveloppen				
U.S. No. 10	,13 in. (3,2 mm)	,46 in. (11,7 mm)	,13 in. (3,2 mm)	,13 in. (3,2 mm)
A2 (5,5 Baronial)	,13 in. (3,2 mm)	,46 in. (11,7 mm)	,13 in. (3,2 mm)	,13 in. (3,2 mm)
Intl. DL	,13 in. (3,2 mm)	,46 in. (11,7 mm)	,13 in. (3,2 mm)	,13 in. (3,2 mm)
Intl. C6	,13 in. (3,2 mm)	,46 in. (11,7 mm)	,13 in. (3,2 mm)	,13 in. (3,2 mm)
kaarten				
U.S. 3 x 12,70 cm	,07 in. (1,8 mm)	,46 in. (11,7 mm)	,13 in. (3,2 mm)	,13 in. (3,2 mm)
U.S. 4 x 15,24 cm	,07 in. (1,8 mm)	,46 in. (11,7 mm)	,13 in. (3,2 mm)	,13 in. (3,2 mm)
U.S. 5 x 8 inch	,07 in. (1,8 mm)	,46 in. (11,7 mm)	,13 in. (3,2 mm)	,13 in. (3,2 mm)
ISO en JIS A6	,07 in. (1,8 mm)	,46 in. (11,7 mm)	,13 in. (3,2 mm)	,13 in. (3,2 mm)
Hagaki	,07 in. (1,8 mm)	,46 in. (11,7 mm)	,13 in. (3,2 mm)	,13 in. (3,2 mm)

^a Deze marge is niet compatibel met de LaserJet. Het totale schrijfgebied is dat echter wel. Het schrijfgebied is met 0,21 inch (5,4 mm) verschoven ten opzichte van het midden, waardoor de boven- en ondermarges asymmetrisch zijn.

kopieerspecificaties

- Digitale beeldverwerking
- Maximaal 99 kopieën van origineel (verschilt per model)
- Digitaal zoomen van 25% tot 400% (verschilt per model)
- Op pagina passen, Poster, Meerdere per pagina
- Maximaal 17 kopieën per minuut zwart, 12 kopieën per minuut kleur (verschilt per model)
- De kopieersnelheid is afhankelijk van de complexiteit van het document

		snelheid (ppm)		afdrukresolutie (dpi)	scanresolutie (dpi) ^a
		psc 2100	psc 2200		
Beste	Zwart	maximaal 0,8	maximaal 0,8	1200 x 1200 ^b	1200 x 2400
	Kleur	maximaal 0,8	maximaal 0,8	1200 x 1200 ^b	1200 x 2400
Normaal	Zwart	maximaal 6	maximaal 7	600 x 1200	600 x 1200

		snelheid (ppm)		afdrukresolutie (dpi)	scanresolutie (dpi) ^a
		psc 2100	psc 2200		
Snel	Kleur	maximaal 2	maximaal 4	600 x 600	600 x 1200
	Zwart	maximaal 14	maximaal 17	300 x 1200	600 x 1200
	Kleur	maximaal 10	maximaal 12	600 x 300	600 x 1200

a Maximum bij schaling van 400%

b Op fotopapier of HP Premium Inkjet-papier

scanspecificaties

- Fotoprojecten maken
- Afbeeldingseditor inbegrepen
- OCR-software zet afbeeldingen met tekst automatisch om in bewerkbare tekst
- De scansnelheid is afhankelijk van de complexiteit van het document

onderdeel	beschrijving	
	psc 2100 series	psc 2200 series
Resolutie	600 x 1200 dpi optisch (maximaal 9600 dpi verbeterd)	1200 x 2400 dpi optisch (maximaal 9600 dpi verbeterd)
Kleur	48-bits kleur 8-bits grijschaal (256 grijstinten)	48-bits kleur 8-bits grijschaal (256 grijstinten)
Interface	TWAIN-compatibel	TWAIN-compatibel
Scangebied	US Letter, A4	US Letter, A4

afmetingen en gewicht

- Hoogte: 22,10 cm (8,7 in.)
- Breedte: 46,23 cm (18,2 in.)
- Diepte: 37,08 cm (14,6 in.)
- Gewicht: 7,82 kg (17,25 lb.)

specificaties voeding

- Stroomverbruik: maximaal 75 W
- Ingangsspanning: 100 tot 240 V wisselstroom, geaard
- Ingangsfrequentie: 50 tot 60 Hz
- Stroom: maximaal 1,0 A

omgevingspecificaties

- Aanbevolen bedrijfstemperatuur: 15° tot 32° C (59° tot 90° F)
- Toegestane bedrijfstemperatuur: 5° tot 40° C (41° tot 104° F)
- Vochtigheidsgraad: 15% tot 85% RV niet-condenserend
- Opslagtemperatuur: -40° tot 60° C (-40° tot 140° F)

extra specificaties

- Geheugen: 8,0 MB ROM, 8,0 MB RAM (PSC 2100 Series)
- Geheugen: 8,0 MB ROM, 16,0 MB RAM (PSC 2200 Series)

Als u een Internet-aansluiting hebt, gaat u voor meer informatie naar de website van HP op:

www.officejetsupport.com

richtlijnen voor milieuvriendelijke producten

milieubescherming

Hewlett-Packard streeft ernaar kwaliteitsproducten te leveren op een milieuvriendelijke wijze. Dit product is ontworpen om het milieu zo min mogelijk te belasten.

Raadpleeg de HP website over de betrokkenheid van HP bij het milieu op:

www.hp.com/abouthp/environment

ozonafgifte

Dit product produceert geen waarneembaar ozongas (O₃).

papiergebruik

Dit product is geschikt voor het gebruik van gerecycled papier volgens de norm DIN 19309.

kunststoffen

Kunststofdelen zwaarder dan 25 g zijn volgens de internationaal geldende normen gemerkt. Zodoende kunnen deze delen eenvoudig worden herkend en voor recycling gebruikt aan het einde van de levensduur van het product.

recycling-programma

HP biedt in veel landen een groeiend aantal programma's voor het retourneren en recyclen van producten en werkt samen met enkele van de grootste elektronische recyclingbedrijven ter wereld. HP bespaart ook hulpbronnen door het opnieuw gebruiken en verkopen van enkele van de bekendste producten.

energieverbruik

Het energieverbruik daalt aanzienlijk wanneer het apparaat in de ruststand staat, zodat de natuurlijke hulpbronnen worden gespaard en er bovendien geld kan worden bespaard zonder dat dit van invloed is op de goede prestaties van dit product. Dit product voldoet aan de eisen van ENERGY STAR®, een vrijwillig stimuleringsprogramma voor de ontwikkeling van energiezuinige kantoorproducten.



ENERGY STAR is een in de V.S. gedeponeerd servicemerk van het Amerikaanse EPA. Als partner van ENERGY STAR heeft HP vastgesteld dat dit product voldoet aan de richtlijnen van ENERGY STAR voor laag energieverbruik.

Ga naar de volgende website voor meer informatie over de richtlijnen van ENERGY STAR:

www.energystar.gov

**material safety
data sheets**

U kunt MSDS (material safety data sheets) verkrijgen via de HP website op:
www.hp.com/go/msds

Als u in de Verenigde Staten of Canada woont en geen toegang tot internet hebt, kunt u fax-op-aanvraagservice van hp First bellen op (800) 231-9300. Gebruik indexnummer 7 voor een overzicht van de MSDS (material safety data sheets).

Internationale klanten die geen toegang tot internet hebben, kunnen (404) 329-2009 bellen voor meer informatie.

veiligheidsvoorschriften

De volgende gedeeltes bevatten verklaringen van diverse overheidsinstanties.

fcc-verklaring

De United States Federal Communications Commission (in 47 CFR 15.105) heeft bepaald dat de volgende verklaring onder de aandacht van de gebruikers van dit product moet worden gebracht.

Conformiteitsverklaring: Deze apparatuur is getest en voldoet aan de voorschriften voor een digitaal apparaat van Klasse B, conform deel 15 van de FCC-regels. De werking moet voldoen aan de volgende twee voorwaarden: (1) dit apparaat mag geen schadelijke storing veroorzaken, en (2) dit apparaat moet elke ontvangen storing accepteren, inclusief storingen die een ongewenste werking kunnen veroorzaken. De beperkingen van Klasse B zijn ontworpen om een redelijke bescherming te bieden tegen schadelijke storingen bij gebruik op de werkplek. Deze apparatuur genereert en gebruikt hoogfrequentie-energie en kan deze uitstralen. Als deze apparatuur niet overeenkomstig de instructies wordt geïnstalleerd, kan deze schadelijke storingen in radiocommunicatie veroorzaken. However, there is not guarantee that interference will not occur in a particular installation. Mochten er schadelijke storingen optreden in radio- of televisieontvangst, hetgeen kan worden vastgesteld door de apparatuur uit en weer in te schakelen, dan kan de gebruiker proberen de storing te verhelpen door een of meer van de volgende maatregelen te nemen:

- Wijzig de richting van de ontvangstantenne.
- Vergroot de afstand tussen de apparatuur en de ontvanger.
- Sluit de apparatuur aan op een ander circuit dan dat waarop de ontvanger is aangesloten.
- Raadpleeg de leverancier of een ervaren radio- en tv-monteur.

Product Regulations Manager, Hewlett-Packard Company, San Diego, (858) 655-4100.

De volgende brochure van de Federal Communications Commission kan handig zijn: *How to Identify and Resolve Radio-TV Interference Problems*. Dit boekje is verkrijgbaar bij het U.S. Government Printing Office, Washington DC, 20402. Stock No.

Voorzichtig Conform deel 15.21 van de FCC-regels kunnen wijzigingen of aanpassingen aan deze apparatuur, die niet uitdrukkelijk zijn goedgekeurd door Hewlett-Packard Company, schadelijke storing veroorzaken en de FCC-goedkeuring voor gebruik van deze apparatuur ongedaan maken.

**doc-verklaring /
déclaration de
conformité
(canada)**

Le présent appareil numérique n'émet pas de bruit radioélectrique dépassant les limites applicables aux appareils numériques de la classe B prescrites dans le Règlement sur le brouillage radioélectrique édicté par le ministère des Communications du Canada.

Dit digitale apparaat overschrijdt de beperkingen van klasse B voor radiogeluidsemissie van digitale apparatuur niet, zoals neergelegd in de Radio Interference Regulations van het Canadian Department of Communications.

geräuschemission

LpA < 70 dB
am Arbeitsplatz
im Normalbetrieb
nach DIN 45635 T. 19

vcci-2 (japan)

この装置は、情報処理装置等電波障害自主規制協議会（VCCI）の基準に基づくクラスB情報技術装置です。この装置は、家庭環境で使用することを目的としていますが、この装置がラジオやテレビジョン受信機に近接して使用されると受信障害を引き起こすことがあります。
取り扱い説明書に従って正しい取り扱いをして下さい。

**richtlijnen voor
klanten in korea**

사용자 안내문 (B급 기기)

이 기기는 비업무용으로 전자파장해검정을 받은 기기로서, 주거지역에서는 물론 모든 지역에서 사용할 수 있습니다.

declaration of conformity

According to ISO/IEC Guide 22 and EN 45014

Manufacturer's Name and Address:

Hewlett-Packard Company, 16399 West Bernardo Drive, San Diego, CA 92127-1899, USA
declares that the product

Product Name: hp psc 2100 series (C8644A)
Model Number(s): psc 2110 (C8648A), psc 2110xi (C8649A), psc 2110v (C8650A), psc 2105 (C8647A)
Product Options: All

conforms to the following Product Specifications:

Safety: EN60950:1992 +A1, A2, A3, A4 & A11
IEC60950:1991 +A1, A2, A3 & A4
UL1950/CSA 22.2 No. 950, 3rd Edn: 1995
NOM-019-SCFI-1993
IEC 60825-1:1993 +A1/EN 60825-1:1994 +A11 Class 1 (Laser/LED)

EMC: CISPR22:1993 +A1 & A2 / EN55022:1994, +A1 & A2 -Class B
CISPR24:1997/EN55024:1998
IEC 61000-3-2:1995 / EN61000-3-2:1995
IEC 61000-3-3:1994 / EN61000-3-3:1995
AS/NZS 3548: 1992
CNS13438
FCC Part 15-Class B / ICES-003, Issue 2 / VCCI-2
GB 9254-1998

Supplementary Information

The Product herewith complies with the requirements of the Low Voltage Directive 73/23/EEC, and the EMC Directive 89/336/EEC carries the CE marking accordingly.

European Contact for regulatory topics only: Your local Hewlett-Packard Sales and Service Office or Hewlett-Packard GmbH.

Department HQ-TRE, Herrenberger Strasse 130, D-71034 Böblingen, Germany (FAX + 49-7031-14-3143)

informatie over de garantie

9

HP PSC 2100 Series

Duur van beperkte garantie (hardware en arbeidskosten): 1 jaar

Duur van beperkte garantie (cd-rom's): 90 dagen

Duur van beperkte garantie (inktcassettes): 90 dagen

garantieservice

snelle service

Als u gebruik wilt maken van de snelle reparatieservice van HP, moet u bij algemene problemen eerst contact opnemen met een servicedienst of een klantenondersteuning van HP. Zie **hp-klantenondersteuning** op pagina 61 voor de stappen die u moet nemen voordat u de klantenondersteuning belt.

Als een minder belangrijk onderdeel van het apparaat moet worden vervangen en de klant dit normaal gesproken zelf kan doen, kunnen deze onderdelen via een versnelde levering worden geleverd. In dit geval betaalt HP vooraf de verzendkosten en de BTW, levert HP telefonische ondersteuning bij het vervangen van het onderdeel, en betaalt HP de verzendkosten en de BTW voor mogelijke onderdelen die naar HP moeten worden teruggezonden.

De klantenondersteuning van HP kan klanten doorverwijzen naar aangestelde, erkende serviceaanbieders die onderhoud mogen plegen aan HP-producten.

garantie uitbreiden

U kunt de standaard fabrieksgarantie uitbreiden tot een totaal van drie jaar via het HP SupportPack. De service is geldig vanaf de aankoopdatum van het product en het SupportPack moet binnen 180 dagen na aankoop van het product worden aangeschaft. Via deze toepassing kunt u telefonische ondersteuning krijgen van maandag tot en met vrijdag van 6:00 uur tot 22:00 uur Mountain Standard Time (MST) en op zaterdag van 9:00 uur tot 16:00 uur (MST). Als tijdens het gesprek voor technische ondersteuning wordt vastgesteld dat het product moet worden vervangen, wordt het vervangingsexemplaar de volgende werkdag zonder kosten verzonden door HP. Alleen in de V.S.

Bel 1-888-999-4747 of bezoek de volgende HP-website voor meer informatie:

www.hp.com/go/hpsupportpack

Buiten de V.S. kunt u contact opnemen met de plaatselijke klantenondersteuning van HP. Zie **elders in de wereld bellen** op pagina 62 voor een overzicht van internationale telefoonnummers voor klantenondersteuning.

hp psc 2100 series terugzenden voor service

Voordat u de HP PSC terugzendt voor service, moet u contact opnemen met de klantenondersteuning van HP. Zie **hp-klantenondersteuning** op pagina 61 voor de stappen die u moet nemen voordat u de klantenondersteuning belt.

beperkte wereldwijde garantieverklaring van Hewlett-Packard

geldigheid van de beperkte garantie

Hewlett-Packard ("HP") garandeert de eindgebruiker ("Klant") dat ieder product van de HP PSC 2100 Series ("Product"), inclusief bijbehorende software, accessoires, afdrukmaterialen en benodigdheden, vrij zullen zijn van defecten in materiaal en vakmanschap tijdens de periode, die begint op de datum van aankoop door de Klant.

Voor alle hardwareproducten geldt de beperkte garantie van HP één jaar voor onderdelen en één jaar voor arbeidskosten. Voor alle overige Producten is de geldigheid van de beperkte garantie van HP negentig dagen voor zowel onderdelen als arbeidskosten.

Voor alle softwareproducten is de beperkte garantie van HP uitsluitend geldig voor het niet kunnen uitvoeren van programmeringsinstructies. HP biedt geen garantie dat de werking van een willekeurig Product ononderbroken of vrij van fouten zal zijn.

De beperkte garantie van HP geldt uitsluitend voor defecten die het resultaat zijn van normaal gebruik van het Product en geldt niet voor problemen van willekeurige aard, inclusief problemen die ontstaan als gevolg van (a) verkeerd onderhoud of aanpassingen, (b) software, accessoires, afdrukmateriaal of benodigdheden die niet door HP zijn geleverd en niet door HP worden ondersteund, of (c) gebruik buiten de technische specificaties van het Product.

In het geval van hardwareproducten van HP wordt de garantie aan de Klant en een eventueel servicecontract met HP niet beïnvloed door gebruik van inktcassettes of opnieuw gevulde inktcassettes die niet van HP zijn. Als echter een defect aan of beschadiging van het Product kan worden toegewezen aan gebruik van een (opnieuw gevulde) inktcassette die niet van HP is, zal HP de gebruikelijke arbeidskosten en het materiaal voor het repareren van het Product voor het defect of de beschadiging in rekening brengen.

Als HP gedurende de van toepassing zijnde garantieperiode in kennis wordt gesteld van een defect aan een Product, zal HP naar eigen goeddunken het defecte Product repareren of vervangen. In gevallen waarin de arbeidskosten niet worden gedekt door de beperkte garantie van HP, zullen voor reparaties de standaard arbeidskosten van HP in rekening worden gebracht.

Als het defecte Product niet door HP kan worden gerepareerd of vervangen, zal HP de aankoopprijs voor het defecte Product dat onder de garantie valt, binnen redelijke termijn terugbetalen nadat HP kennisgeving van het defect heeft ontvangen.

HP is niet verplicht tot reparatie, vervanging of terugbetaling totdat de Klant het defecte Product aan HP heeft geretourneerd.

Een vervangend product kan nieuw of gelijkwaardig aan nieuw zijn; dat wil zeggen dat de functionaliteit ervan minstens gelijk zal zijn aan die van het Product dat wordt vervangen.

Producten van HP, inclusief alle Producten, kunnen gerecyclede onderdelen, componenten of materialen bevatten die qua prestatie gelijkwaardig zijn aan nieuwe onderdelen, componenten of materialen.

De beperkte garantie van HP is geldig in alle landen of gebieden waarin HP ondersteuning voor het Product levert en waarin HP marketing voor het Product heeft ondernomen. Het niveau van de garantieservice kan volgens plaatselijke normen variëren. HP heeft geen enkele verplichting om de vorm, de samenwerking of de functie van het Product te wijzigen voor werking in een land of locatie waarvoor het nooit was bestemd.

garantie- beperkingen

VOOR ZOVER BIJ DE PLAATSELIJKE WETGEVING IS TOEGESTAAN, BIEDEN NOCH HP, NOCH EXTERNE LEVERANCIERS ENIGE OVERIGE EXPLICIETE OF IMPLICIETE GARANTIE OF CONDITIE MET BETREKKING TOT DE GEDEKTE PRODUCTEN VAN HP EN ONTKENNEN ZIJ SPECIFIEK DE IMPLICIETE GARANTIES EN CONDITIES OP VERKOOPBAARHEID, TEVREDENSTELLEND Kwaliteit EN GESCHIKTHEID VOOR EEN BEPAALD DOEL.

aansprakelijk- heidsbeper- kingen

Voor zover bij de plaatselijke wetgeving is toegestaan, is het verhaal in deze Beperkte garantie het enige en uitsluitende verhaal voor de Klant.

VOOR ZOVER BIJ DE PLAATSELIJKE WETGEVING IS TOEGESTAAN, MET UITZONDERING VAN DE SPECIFIEKE VERPLICHTINGEN ZOALS AANGEGEVEN IN DEZE BEPERKTE GARANTIE, ZIJN HP EN EXTERNE LEVERANCIERS IN GEEN GEVAL AANSPRAKELIJK VOOR DIRECTE, INDIRECTE, SPECIALE EN INCIDENTELE SCHADE OF GEVOLGSCHADE OP BASIS VAN EEN EVENTUEEL CONTRACT, BENADELING OF OVERIGE JURIDISCHE THEORIE EN ONAFHANKELIJK VAN EVENTUELE KENNISGEVING VAN DE MOGELIJKHEID OP DERGELIJKE SCHADE.

plaatselijke wetgeving

Deze beperkte garantieverklaring biedt de Klant specifieke wettelijke rechten. Daarnaast kan de Klant nog andere rechten hebben die van land tot land, van staat tot staat of van provincie tot provincie kunnen verschillen.

Tot de mate waarin deze beperkte garantie niet overeenstemt met het plaatselijk recht, zal deze verklaring als aangepast en in overeenstemming met dergelijk plaatselijk recht worden beschouwd. In het kader van dergelijk plaatselijk recht is het mogelijk dat bepaalde voorwaarden en beperkingen in deze verklaring niet op de Klant van toepassing zijn. Sommige staten in de Verenigde Staten en sommige overheden buiten de Verenigde Staten (inclusief deelstaten in Canada) kunnen: voorwaarden en beperkingen in deze Verklaring als tenietgedaan beschouwen ter bescherming van de wettelijk voorgeschreven rechten van de klant (bijvoorbeeld in Groot-Brittannië);

anderzijds de mogelijkheid van een fabrikant voor het doen gelden van dergelijke beperkingen of voorwaarden beperken; of

de Klant verdere garantierechten bieden, de tijdsduur vaststellen van een impliciete garantie die niet door de fabrikant kan worden ontkend en beperkingen op de tijdsduur van impliciete garanties tenietdoen.

MET BETREKKING TOT DOOR KLANTEN IN AUSTRALIË EN NIEUW-ZEELAND GEPLEEGDE TRANSACTIES MOGEN, BEHALVE DOOR ZOVER BIJ DE WET TOEGESTAAN, DE WETTELIJK VOORGESCHREVEN, OP DE AANKOOP VAN DE GEDEKTE PRODUCTEN VAN HP AAN DERGELIJKE KLANTEN VAN TOEPASSING ZIJNDE RECHTEN DOOR DE VOORWAARDEN IN DEZE BEPERKTE GARANTIE NIET WORDEN TENIETGEDAAN, BEPERKT OF VERANDERD EN WORDEN DEZE VOORWAARDEN OP DERGELIJKE RECHTEN ALS EEN AANVULLING BESCHOUWD.

ondersteuning verkrijgen voor de hp psc 2100

10

In dit gedeelte wordt de dienstverlening behandeld die Hewlett-Packard u biedt. Als u geen antwoord op uw vragen vindt in de gedrukte of de online documentatie die bij uw product wordt geleverd, kunt u contact opnemen met een van de HP-ondersteuningsdiensten, waarvan u op de volgende pagina's een lijst aantreft. Sommige ondersteuningsdiensten zijn enkel beschikbaar in de V.S. en Canada, terwijl andere diensten in vele landen over de gehele wereld beschikbaar zijn. Als u geen plaatselijke ondersteuningsdienst voor uw land of regio kunt vinden, moet u contact opnemen met de dichtstbijzijnde officiële HP-leverancier voor assistentie.

ondersteuning en andere informatie verkrijgen via het Internet

Als u een Internet-aansluiting hebt, gaat u voor meer informatie naar de website van HP op:

www.officejetsupport.com

Op deze website vindt u technische ondersteuning, stuurprogramma's, accessoires en informatie over bestellen.

hp-klantenondersteuning

Bij de hp psc kunnen applicaties zijn geleverd die door andere firma's zijn ontwikkeld. Als u problemen hebt met deze applicaties, kunt u het beste contact opnemen met de experts van de desbetreffende firma, die de beste ondersteuning kunnen leveren.

Wilt u contact opnemen met de klantenondersteuning van hp, voer dan eerst de volgende handelingen uit voordat u belt:

- 1 Controleer het volgende:
 - a. Is het apparaat aangesloten en ingeschakeld?
 - b. De juiste inktpatronen correct zijn geïnstalleerd.
 - c. Is het aanbevolen papier op de juiste manier in de invoerlade geladen?
- 2 Stel het apparaat opnieuw in:
 - a. Schakel het apparaat uit met de **Aan**-knop op het bedieningspaneel van het apparaat.
 - b. Ontkoppel het netsnoer van de achterkant van het apparaat.
 - c. Verbind het netsnoer opnieuw met het apparaat.
 - d. Schakel het apparaat in met de **Aan**-knop.

- 3 Meer informatie vindt u op de hp-website:
www.officejetsupport.com
- 4 Als uw problemen hiermee niet zijn opgelost en u een technicus wilt spreken van de HP Customer Support:
 - Houd het serienummer en de servicecode bij de hand. Als u het serienummer wilt weergeven op het bedieningspaneel, drukt u tegelijk op **Enter** en **Kopiëren starten**, **Zwart** tot het serienummer wordt weergegeven. Als u uw Service-ID-nummer wilt weergeven op het bedieningspaneel, drukt u tegelijk op **Enter**, **Kopiëren starten**, **Kleur** totdat **SERV ID**:en het nummer worden weergegeven.
 - Druk een zelfstrapport af. Zie **een zelfstrapport afdrukken** op pagina 32 voor informatie over het afdrukken van dit rapport.
 - Maak een kleurenkopie.
 - Bereid het gesprek voor, zodat u het probleem gedetailleerd kunt beschrijven.
- 5 Bel de HP-klantondersteuning. Zorg dat u zich dichtbij het apparaat bevindt, wanneer u belt.

bellen in de V.S. gedurende de garantieperiode

Bel +1 (208) 323 2551 van maandag tot en met vrijdag, van 6:00 uur tot 22:00 uur Mountain Standard Time (MST) en op zaterdag van 9:00 tot 16:00 uur MST. Deze dienst is gratis gedurende de garantieperiode; u betaalt echter wel de interlokale telefoonkosten. Kosten kunnen worden berekend na de garantieperiode.

elders in de wereld bellen

De onderstaande telefoonnummers zijn van toepassing vanaf de publicatiedatum van deze handleiding. Als u een lijst van de huidige internationale telefoonnummers voor de HP-klantondersteuning wilt opvragen, gaat u naar het volgende Internet-adres en selecteert u uw eigen land, regio of taal:

www.officejetsupport.com

Voor Korea kunt u ook naar dit adres gaan:

www.hp.co.kr/

U kunt het HP-ondersteuningscentrum bellen in de volgende landen of regio's. Neem contact op met de leverancier of het dichtstbijzijnde HP Verkoop- en Ondersteuningskantoor voor meer informatie over dienstverlening, als uw land of regio niet wordt vermeld.

De ondersteuningsdienst is gratis gedurende de garantieperiode; u moet echter wel de normale interlokale telefoonkosten betalen. In sommige gevallen kan ook een vast bedrag per servicegeval van toepassing zijn.

Bekijk voor Europa de volgende website voor details en voorwaarden voor telefonische ondersteuning in uw land of regio:

www.hp.com/cposupport/loc/regional.html

U kunt ook contact opnemen met de leverancier of HP bellen op het telefoonnummer dat is opgenomen in deze handleiding.

Als onderdeel van de constante verbetering van de telefonische ondersteuning, kunt u het beste de website regelmatig bekijken voor nieuwe informatie over servicefuncties en aflevering.

land/regio	technische ondersteuning van hp	land/regio	technische ondersteuning van hp
Algerije	+212 22404 747 ^a	Maleisië	1-800-805405

land/regio	technische ondersteuning van hp	land/regio	technische ondersteuning van hp
Argentinië	0810-555-5520	Marokko	+212 22404 747 ^a
Australië	+61 3 8877 8000 1902 910 910	Mexico	01-800-472-6684
Bahrein (Dubai)	+971 4 883 8454	Mexico (Mexico Stad)	5258-9922
België (Franstalig)	+32 (0) 2 626 8807	Nederland	+31 (0) 20 606 8751
België (Nederlandstalig)	+32 (0) 2 626 8806	Nieuw-Zeeland	0800 441 147
Brazilië (Demais Localidades)	0800 157751	Noorwegen	+47 22 11 6299
Brazilië (Grande Sao Paulo)	(11) 3747 7799	Oekraïne	+7 (380-44) 490-3520
Canada (na de garantie) (kosten per gesprek)	1-877-621-4722	Oman	+971 4 883 8454
Canada, gedurende de garantieperiode	(905) 206 4663	Oostenrijk	+43 (0) 810 00 6080
Caraïbisch gebied en Centraal-Amerika	1-800-711-2884	Palestina	+971 4 883 8454
Chili	800-10111	Panama	001-800-7112884
China	86 10 6564 5959 86 800 810 5959	Peru	0-800-10111
Columbia	9-800-114-726	Polen	+48 22 865 98 00
Costa Rica	0-800-011-0524	Portugal	+351 21 3176333
Denemarken	+45 39 29 4099	Puerto Rico	1-877-232-0589
Duitsland (0,12 euro/min.)	+49 (0) 180 52 58 143	Qatar	+971 4 883 8454
Ecuador	1-800-225528	Roemenië	+40 1 315 44 42 01 3154442
Egypte	02 532 5222	Rusland, Moskou	+7 095 797 3520
Europa (Engels)	+44 (0) 207 512 5202	Rusland, St-Petersburg	+7 812 346 7997
Filippijnen	632-867-3551	Saudi-Arabië	+800 897 14440
Finland	+358 (0) 203 47 288	Singapore	(65) 272-5300
Frankrijk (0,34 euro/min.)	0836696022	Slowakije	+421 2 682 08080
Griekenland	+30 1060 73 603	Spanje	+34 902 321 123
Guatemala	1800-995-5105	Taiwan	+886-2-2717-0055 0800 010 055
Hong Kong	+85 (2) 3002 8555	Thailand	+66 (2) 661 4000
Hongarije	+36 (0) 1 382 1111	Tsjechië	+42 (0) 2 6130 7310
Ierland	+358 (0) 1 662 5525	Tunesië	+216 1891 222 ^a
India	1-600-112267 91 11 6826035	Turkije	+90 216 579 7171
Indonesië	62-21-350-3408	Venezuela	0800-47468368

land/regio	technische ondersteuning van hp	land/regio	technische ondersteuning van hp
Israël	+972 (0) 9 9524848	Venezuela (Caracas)	(502) 207-8488
Italië	+39 0226410350	Verenigd Koninkrijk	+44 (0) 207 512 52 02
Japan	0570 000 511 +81 3 3335 9800	Verenigde Arabische Emiraten	+971 4 883 8454
Jemen	+971 4 883 8454	Vietnam	84-8-823-4530
Jordanië	+971 4 883 8454	Zuid-Afrika (Outside Republic)	+27-11 258 9301
Koeweit	+971 4 883 8454	Zuid-Afrika (RSA)	086 000 1030
Korea	+82 (2) 3270 0700	Zweden	+46 (0)8 619 2170
Libanon	+971 4 883 8454	Zwitserland ^b	+41 (0) 84 880 1111

a Dit callcenter biedt ondersteuning aan Franssprekende klanten uit de volgende landen: Marokko, Tunesië en Algerije.

b Dit callcenter ondersteunt Duits-, Frans- en Italiaanssprekende klanten in Zwitserland.

bellen in Australië na de garantieperiode

Als het product niet meer onder de garantie valt, kunt u 03 8877 8000 bellen. Per incident worden er ondersteuningskosten van \$27,50 (inclusief GST) in rekening gebracht die u per creditcard betaalt. U kunt ook 1902 910 910 bellen (\$27,50 wordt verrekend op de telefoonrekening) tussen 9:00 uur en 17:00 uur, van maandag tot en met vrijdag. (Bovenvermelde kosten en tijden kunnen worden gewijzigd zonder voorafgaande kennisgeving.)

apparaat voorbereiden voor verzending

Volg de onderstaande stappen voor uitschakelen en verpakken om verdere schade aan het HP-product te voorkomen als u het apparaat terugbrengt naar de leverancier of als u door HP-klantenondersteuning wordt verzocht het apparaat op te sturen voor onderhoud of reparatie.

- Schakel het apparaat in.
Negeer stappen 1-6 als het apparaat niet kan worden ingeschakeld en de wagen met inktpatronen zich in de normale positie bevindt. U kunt de inktpatronen dan niet verwijderen. Ga verder met stap 7.
- Open de toegangsklep voor de inktpatronen.
- Verwijder de inktpatronen uit de houders en duw de vergrendelingen omlaag.
Voorzichtig Verwijder beide inktpatronen en duw beide vergrendelingen omlaag. Als u dit niet doet, kan het apparaat worden beschadigd.
Zie **de inktpatronen vervangen** op pagina 34 voor informatie over het verwijderen van inktpatronen.
- Plaats de inktpatronen in een luchtdichte zak om uitdroging te voorkomen en berg deze op. Retourneer de patronen niet samen met het apparaat, tenzij HP-klantenondersteuning u daarom vraagt.
- Schakel het apparaat uit.
- Sluit de toegangsklep voor de wagen.

- 7 Verwijder de klep van het bedieningspaneel als volgt:
- Steek een kleine schroevendraaier in de rechterbovenhoek van de klep van het bedieningspaneel.
 - Licht de hoek voorzichtig op en haal de klep van het bedieningspaneel van het apparaat.

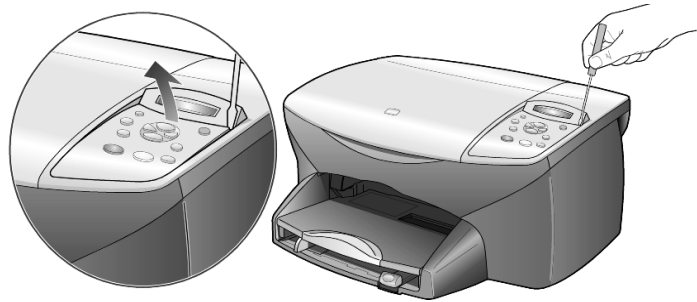

- 8 Stuur de klep van het bedieningspaneel niet mee als u het apparaat opstuurt voor onderhoud of reparatie.
- 9 Verpak het apparaat indien mogelijk met het oorspronkelijke verpakkingsmateriaal of met het verpakkingsmateriaal waarin het vervangend apparaat is verpakt.

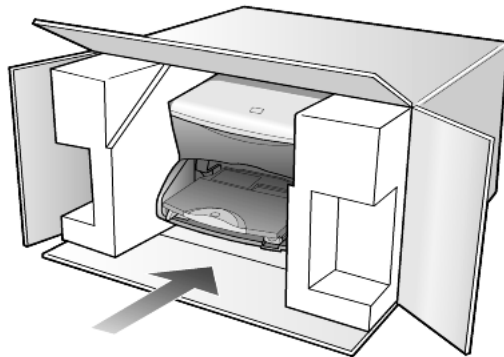

Als u niet meer over het oorspronkelijke verpakkingsmateriaal beschikt, dient u gebruik te maken van andere geschikte verpakkingsmaterialen. Schade die tijdens de verzending ontstaat als gevolg van een ondeugdelijke verpakking en/of ondeugdelijk vervoer, wordt niet door de garantie gedekt.

- 10 Plak het etiket voor terugzending op de buitenkant van de doos.
- 11 Verpak de volgende artikelen in de doos:
- Een korte probleembeschrijving voor het servicepersoneel (voorbeelden van problemen met afdrukkwaliteit zijn handig).
 - Een kopie van de aankoopbon of een ander aankoopbewijs om de garantieperiode te bepalen.
 - Uw naam, adres en een telefoonnummer waar u overdag bereikbaar bent.

hp-distributiecentrum

Ga als volgt te werk als u HP PSC-software, een exemplaar van de gedrukte naslaghandleiding, een installatieposter of onderdelen die u zelf kunt vervangen, wilt bestellen.

- In de V.S. of Canada belt u (208) 323 2551.
- Ga naar de volgende website:
https://warp2.external.hp.com/Driver/dr_country_select.asp

index

A

- aantal exemplaren **4**
 - instellen **20**
- Afdrukken
 - enveloppen **12**
 - kettingpapier (banier), tips voor laden **16**
- afdrukken
 - zelftestrapport **32**
- annuleren
 - kopiëren **26**
 - scannen **29**
 - selectieknop **4**

B

- Banierpapier
 - tips voor laden **16**
- bedieningspaneel
 - functies **3**
 - scannen vanaf **28**
- Bedieningspaneel, venster
 - instellen, leeshoek **44**
 - taal instellen **43**
- bedieningspaneel, venster **3**
 - weergavesnelheid **38**
- Briefkaarten, laden **13, 15**

C

- Contrast
 - bedieningspaneel, venster **44**
- contrast
 - fotokleuren verbeteren **21**

D

- declaration of conformity **55**

E

- Enveloppen
 - laden **12**

F

- fabrieksinstellingen
 - herstellen **38**
 - wijzigen voor kopiëren **22**
- foto's
 - kopie verbeteren **21**
 - kopiëren **22**
- fotomodus-verbeteringen **22**
- Fotopapier van 101,6 x 152,4 mm (4 x 6 inch)
 - laden **14, 15**
- Fotopapier, laden **14, 15**

G

- Garantie
 - service **57**
 - uitbreiden **57**
 - verklaring **58**
- garantie **61**
- glasplaat reinigen **31**

H

- Hagaki-kaarten
 - formaat **49**
 - laden **15**
- Help **1**
 - herstellen, fabrieksinstellingen **38**
- hp director **5-7**
- hp psc terugzenden voor service **58**
- hp psc, software **5**
- hp-distributiecentrum **66**
- HP-galerie voor foto- en beeldbewerking **28**
- HP-klantondersteuning **61**
- HP-papier, tips voor laden **15**

I

- ink cartridges, zie inktpatronen
- Inkjet-papier, laden **15**
- Inkcartettes bestellen **71**

- inkpatronen
 - beschermers **33**
 - bewaren **33**
 - reinigen **36**
 - uitlijnen **36**
 - vervangen **34**
- inkpatroonbeschermers **33**
- inleiding
 - op de Director **5**
- Installatie
 - aanvullende informatie **41**
- Instellen
 - leeshoek **44**
 - taal en land **43**
- instellen
 - aantal exemplaren **20**
 - PowerSave-modus **38**
 - weergavesnelheid **38**
 - weergavevertraging **39**
- Instellingen
 - land en taal **43**
- instellingen
 - foto kopiëren **22**
 - kleurintensiteit van kopie **21**
 - kopie donkerder maken **21**
 - kopie opslaan **22**
 - kopieerkwaliteit **20**
 - kopieerkwaliteit Best **20**
 - kopieerkwaliteit Normaal **20**
 - kopieerkwaliteit Snel **20**
 - kopieersnelheid **20**
 - lichter maken, kopie **21**
 - PowerSave-modus **38**
 - standaardkopieerinstellingen **22**
 - tekstverbetering **21**
 - vergroten, kopie **20**
 - verkleinen, kopie **20**
 - weergavesnelheid **38**
 - weergavevertraging **39**
- Instellingen aanpassen
 - leeshoek **44**
- instellingen aanpassen
 - kopiëren **22**
- intensiteit van kleurenkopie **21**
- K**
- Kettingpapier
 - tips voor laden **16**
- klantenondersteuning **61**
- klep, binnenkant reinigen **31**
- kleur
 - intensiteit van kopie **21**
- knoppen
 - annuleren **4**
 - bedieningspaneel **3**
 - Exemplaren (1-99) **4, 20**
 - kwaliteit **4, 20**
 - scannen starten **4, 28**
- kopie donkerder maken **21**
- kopieerkwaliteit Best **20**
- kopieerkwaliteit Normaal **20**
- kopieerkwaliteit Snel **20**
- kopiëren
 - donkerder maken **21**
 - een poster maken **24**
 - foto **22**
 - instellen, aantal exemplaren **20**
 - kleurintensiteit **21**
 - knoppen **3**
 - kopieën maken **19**
 - kwaliteit **4, 20**
 - lichter maken **21**
 - meerdere exemplaren op een pagina **23**
 - Op pagina passen **23**
 - origineel **23**
 - snelheid **20**
 - speciale kopieertaken **22**
 - standaardinstellingen **22**
 - standaardinstellingen wijzigen **22**
 - stoppen **26**
 - T-shirt transfer **25**
 - verbeteringen **21**
 - vergroten **20**
 - verkleinen **20**
- kwaliteit **20**
- L**
- Labels
 - laden **15**
- Laden
 - briefkaarten **13, 15**
 - enveloppen **12**
 - fotopapier **14, 15**
 - Hagaki-kaarten **15**
 - origineel op glasplaat **9**
 - papier **10**
 - papierformaat instellen **17**
 - papiersoort wijzigen **16**
 - tips **14**
- lamp, powersave-modus **38**
- Land instellen **43**
- Leeshoek, instellen **44**

les

functies van het bedieningspaneel **3**licht, powersave-modus **38**lichter of donkerder maken, kopieën **21****M**

menu's

kopieerinstellingen **26**onderhoud **39**rapporten afdrukken **39****O**

onderhoud

binnenkant klep reinigen **31**buitenkant reinigen **32**fabrieksinstellingen herstellen **38**glasplaat reinigen **31**Inktpatronen reinigen **36**inktpatronen vervangen **34**patronen uitlijnen **36**tijd voor powersave-modus **38**zelftestrapport **32**ondersteuningsdiensten **61**Op pagina passen **23**Opnieuw installeren, software **46**opslaan, gescande afbeelding **28**

Originelen

op de glasplaat plaatsen **9**

originelen

meerdere exemplaren **23**overheidsvoorschriften **53**overzicht van de Director **5****P**

Papier

aanbevolen **10**formaat instellen **17**laden **10**soort wijzigen **16**standaardformaat voor kopiëren wijzigen **16**tips voor laden **14–16**Papierformaat, wijzigen voor kopiëren **16**Papierlade, laden **10**

patronen

contactpunten reinigen **36**uitlijnen **36**vervangen **34**

plaatsen

inktpatronen **34**

poster

kopiëren **24**PowerSave-modus instellen **38**Problemen oplossen, software verwijderen en
opnieuw installeren **46****R**

rapporten

zelftest **32**

reinigen

binnenkant klep **31**buitenkant **32**glasplaat **31**inktpatronen **36**inktpatroon, contactpunten **36****S**

scannen

andere bestemming **28**knoppen **3**stoppen **29**vanaf bedieningspaneel **28**

snel aan de slag

gebruiken met een computer **5**wat u moet weten over de Director **5**

Software

verwijderen en opnieuw installeren **46**

software

inleiding **5**specificaties **49**

standaardinstellingen

fabrieksinstellingen herstellen **38**wijzigen voor kopiëren **22**

stoppen

kopiëren **26**scannen **29**strijkpatroon voor T-shirt **25****T**Taal instellen **43**tekst verbeteren **21**telefoonnummers **61**telefoonnummers, ondersteuningsdiensten **61**tijd voor powersave-modus **38**

Transparanten

aanbevolen soorten **10**tips voor laden **14**

T-shirt transfer

laden **15**T-shirt, strijkpatroon **25**

U

uitlijnen, patronen **36**

Uitvoerlade **16**

verlengstuk **12**

USB-kabel, installatie **44**

V

verbeteringen **21**

vergroten, kopie **20, 23**

verklaring van conformiteit **55**

verkleinen, kopie **20, 23**

Verwijderen, software **46**

W

weergavesnelheid, instellen **38**

weergavevertraging, instellen **39**

Wenskaarten, laden **15**

Z

zelftestrapport **32**

onderdelen bestellen

Informatie over het bestellen van onderdelen voor de hp psc 2100 series.

afdrukmaterialen bestellen

Als u afdrukmaterialen wilt bestellen, zoals HP Premium Inkjet Paper, HP Premium Inkjet Transparency Film, HP Iron-On T-shirt Transfer-papier of HP Greeting Cards, gaat u als volgt te werk:

- Voor bestellingen in de V.S. en Canada gaat u naar www.hpshopping.com.
- Voor bestellingen in andere landen gaat u naar www.hpshopping.com. Kies **other countries** en klik vervolgens op **OK** om hpshopping.com te verlaten.

Vanaf deze website kunt u naar hpshopping.com gaan voor uw specifieke taal of regio.

inktcassettes bestellen

In de volgende tabel wordt aangegeven welke inktcassettes geschikt zijn voor de hp psc 2100 series. Aan de hand van deze informatie kunt u bepalen welke inktcassette u moet bestellen.

inktcassettes	hp-bestelnummer
HP zwarte inktcassette	nr. 56, zwarte inktcassette, 19 ml
HP zwarte inktcassette	nr. 27, zwarte inktcassette, 10 ml
HP-kleureninktcassette	nr. 57, kleureninktcassette, 17 ml
HP-fotokleurencassette	nr. 58, kleureninktcassette, 17 ml
HP-driekleurencassette	nr. 28, kleureninktcassette, 8 ml

Als u een Internet-aansluiting hebt, gaat u voor meer informatie naar de website van HP op:

<http://www.officejetsupport.com>

het hp psc-informatiecentrum

In dit informatiecentrum vindt u alles wat u nodig hebt voor een optimaal gebruik van uw HP PSC.

- Technische ondersteuning
- Onderdelen en bestelinformatie
- Projecttips
- Tips voor het uitbreiden van uw product

www.officejetsupport.com

© 2002 Hewlett-Packard Company

Gedrukt in de Verenigde Staten, Mexico, Duitsland, Singapore of China.



C8644-90217