



HP PageWide Pro 452 series

Gebruikershandleiding

Copyright en licentie

© 2017 Copyright HP Development Company, L.P.

Alle rechten voorbehouden. Reproductie, aanpassing of vertaling van dit materiaal is verboden zonder voorafgaande schriftelijke toestemming van HP, met uitzondering van wat is toegestaan onder de wet op de auteursrechten.

De informatie in dit document kan zonder kennisgeving worden gewijzigd.

De enige garanties voor HP producten en diensten zijn vermeld in de expliciete garantieverklaring die de producten en diensten vergezellen. Geen enkele melding in dit document kan worden beschouwd als bijkomende garantie. HP kan niet aansprakelijk worden gesteld voor technische of redactionele fouten of weglatingen in dit document.

Editie 2, 6/2017

Handelsmerken

Adobe®, Acrobat® en PostScript® zijn handelsmerken van Adobe Systems Incorporated.

ENERGY STAR en het ENERGY STAR logo zijn geregistreerde handelsmerken van het Amerikaanse Environmental Protection Agency.

Intel® Core™ is een handelsmerk van Intel Corporation in de Verenigde Staten en andere landen.

Java™ is een in de Verenigde Staten gedeponeerd handelsmerk van Sun Microsystems, Inc.

Microsoft®, Windows®, Windows® XP en Windows Vista® zijn in de Verenigde Staten gedeponeerde handelsmerken van Microsoft Corporation.

UNIX® is een gedeponeerd handelsmerk van The Open Group.

Inhoudsopgave

1 Basisinformatie van product	1
Productfuncties	1
Milieuvriendelijke functies	1
Toegankelijkheidsfuncties	2
Productaanzichten	2
Vooraanzicht	2
Achteraanzicht	3
Aanzicht cartridgeklep	3
In- en uitschakelen	3
Schakel het apparaat in	4
Energiebeheer	4
Schakel het product uit.	5
Het bedieningspaneel gebruiken	5
Menuknoppen op bedieningspaneel	6
Menunavigatie bedieningspaneel	6
Actieknoppen op bedieningspaneel	7
Status printerbenodigdheden op het bedieningspaneel	7
Help-functies	8
Printerinformatie	8
Helpanimaties	9
Stille modus	9
Stille modus in- of uitschakelen via het bedieningspaneel	9
Stille modus in- of uitschakelen via EWS	9
2 Het apparaat aansluiten	10
Het product aansluiten op een computer of netwerk	10
Het product aansluiten met een USB-kabel	10
Het apparaat op een netwerk aansluiten	10
Ondersteunde netwerkprotocollen	11
Het product verbinden met een bekabeld netwerk	11
Het product verbinden met een draadloos netwerk (alleen draadloze modellen)	11
Het product verbinden met een draadloos netwerk met de Wizard voor draadloze instellingen	12
Het product handmatig verbinden met een draadloos netwerk met WPS	12
Het product handmatig verbinden met een draadloos netwerk	13

Wi-Fi Direct gebruiken om een computer of apparaat met het product te verbinden	13
Wi-Fi Direct inschakelen	13
Om vanaf een mobiel toestel met Wi-Fi af te drukken	13
Afdrukken vanaf een computer met Wifi (Windows)	13
Afdrukken vanaf een computer met Wifi (OS X)	13
De HP printersoftware installeren voor een draadloos product dat verbinding heeft met het netwerk	15
De printersoftware (Windows) openen	16
Netwerkinstellingen beheren	16
Netwerkinstellingen weergeven of wijzigen	16
Het wachtwoord van het product instellen of wijzigen	17
De TCP/IP-parameters handmatig configureren vanaf het bedieningspaneel	17
Verbindingssnelheid en instellingen voor dubbelzijdig afdrukken	17
3 Printerbeheer en -services	19
HP Embedded Web Server	19
Over de EWS	19
Over cookies	19
De EWS openen	20
Functies	20
Het tabblad Home	21
Tabblad Web Services	21
Tabblad Netwerk	21
Tabblad Hulpprogramma's	21
Tabblad Instellingen	22
Webservices	23
Wat zijn webservices?	23
HP ePrint	23
Webdiensten instellen	23
Webservices gebruiken	24
HP ePrint	24
Webservices verwijderen	25
HP Web Jetadmin software	26
Functies voor productbeveiliging	26
Veiligheidsinformatie	26
Firewall	26
Beveiligingsinstellingen	27
Firmware-updates	28
HP Printerhulp in de printersoftware (Windows)	28
HP Printerhulp openen	28
Functies	28
Tabblad Connected	28

Tabblad Afdrukken	28
Tabblad Winkel	29
Tabblad Help	29
Tabblad Hulpprogramma's	29
Tabblad Geschat cartridgeniveaus	29
HP Utility (OS X)	29
AirPrint™ (OS X)	30

4 Papier en afdrukmedia 31

Papiergebruik begrijpen	31
Ondersteunde formaten van afdruk materiaal	32
Ondersteund papier en ondersteunde afdrukmediaformaten	32
Ondersteunde envelopformaten	33
Ondersteunde kaarten en etiketformaten	33
Ondersteunde formaten van fotoafdruk materiaal	34
Ondersteunde papierspoorten en capaciteit van laden	34
Lade 1 (multifunctioneel) aan linkerzijde van het apparaat	34
Lade 2 (standaardlade) en lade 3 (accessoire)	35
Laden configureren	35
Afdruk materiaal laden	36
Lade 1 vullen	36
Lade 2 vullen	37
De optionele lade 3 vullen	38
Enveloppen plaatsen	39
Briefpapier of voorgedrukte formulieren plaatsen	41
Tips voor de keuze en het gebruik van papier	42

5 Cartridges 44

HP PageWide cartridges	44
Beleid van HP ten aanzien van cartridges die niet van HP zijn	44
Vervalste HP cartridges	44
Cartridges beheren	44
Cartridges bewaren	45
Afdrukken met de algemene kantoormodus	45
Afdrukken wanneer een cartridge het einde van de geschatte levensduur heeft bereikt	45
Geschatte cartridgeniveaus controleren	46
Cartridges bestellen	46
Cartridges recyclen	47
Cartridges vervangen	47
Tips voor het werken met cartridges	48

6 Afdrukken	50
Afdrukken via een computer	50
Afdrukken vanaf een computer (Windows)	50
Afdrukken vanaf een computer (OS X)	52
Afdruksnelkoppelingen instellen (Windows)	52
Voorinstellingen voor afdrukken instellen (OS X)	53
Kleuren aanpassen of beheren	53
Een voorinstelling kleurthema voor een afdruktaak selecteren	53
De kleuropties voor een afdruktaak handmatig aanpassen	53
Kleuren aanpassen aan uw computerscherm	54
Toegangsbeheer van kleurafdrukken	55
Afdrukken met HP ePrint	55
Op afstand afdrukken af door een e-mail te verzenden met de app HP ePrint	55
Afdrukken vanaf een lokale computer of lokaal mobiele apparaat	55
Afdrukken met AirPrint (OS X)	56
Tips voor geslaagd afdrukken	56
Cartridgetips	56
Tips voor het plaatsen van papier	57
Tips voor printerinstellingen (Windows)	57
Tips voor printerinstellingen (OS X)	57
7 Problemen oplossen	59
Controlelijst probleemoplossing	59
Controleer of het product is ingeschakeld	59
Het bedieningspaneel controleren op foutmeldingen	59
De printerfunctionaliteit testen	60
Probeer een afdruktaak vanaf de computer te verzenden	60
Factoren die de prestaties van het product beïnvloeden	60
Informatiepagina's	60
Fabrieksinstellingen	61
Reinigingsprocedure	62
Reinig de printkop	62
Het scherm van het bedieningspaneel reinigen	62
Papierstoringen en problemen met papieraanvoer	62
Het product pakt geen papier op	63
Het product heeft twee vellen papier opgenomen	63
Papierstoringen voorkomen	63
Storingen verhelpen	64
Storingslocaties	64
Papierstoringen verhelpen in lade 1 (multifunctionele lade)	64
Papierstoringen in lade 2 verhelpen	65

Storingen in optionele lade 3 verhelpen	66
Storingen verhelpen in de linkerklep	67
storingen verhelpen in de uitvoerbak	67
Storingen in de duplexeenheid verhelpen	68
Cartridgeproblemen	69
Nagevulde of gereviseerde cartridges	69
Berichten op het bedieningspaneel over cartridges interpreteren	70
[Kleur] incompatibel	70
Cartridge bijna leeg	70
Cartridge leeg	70
Cartridge vrijwel leeg	70
Er werden cartridges geïnstalleerd die niet van HP zijn.	70
Gebruik geen SETUP-cartridges	71
Gebruik SETUP-cartridges	71
Gebruikt <kleur> geplaatst	71
Incompatibele cartridges	71
Installeer [kleur] cartridge	71
Namaak of gebruikte [kleur] cartridge geïnstalleerd	72
Originele HP cartridge geïnstalleerd	72
Printerfout	72
Probleem met de instelling van de cartridges	72
Probleem met printersysteem	72
Probleem met printervoorbereiding	73
Problemen met afdrukken	73
Het product drukt niet af	73
Het apparaat drukt langzaam af	74
De afdrukkwaliteit verbeteren	74
Controleren op originele HP cartridges	74
Gebruik papier dat aan de specificaties van HP voldoet	74
De juiste instelling voor papiersoort gebruiken in het printerstuurprogramma	75
De instelling voor de papiersoort en het formaat wijzigen (Windows)	75
De instelling voor de papiersoort en het formaat wijzigen (OS X)	75
Het printerstuurprogramma gebruiken dat het beste aansluit bij uw afdrukbehoefte	75
Printkop uitlijnen	76
Een afdrukkwaliteitsrapport afdrukken	76
Verbindingsproblemen	76
Problemen met rechtstreekse USB-verbindingen oplossen	76
Netwerkproblemen oplossen	77
Slechte fysieke verbinding	77
De computer gebruikt een onjuist IP-adres voor het product	77

De computer kan niet met het product communiceren	77
Het product gebruikt onjuiste koppelings- en duplex-instellingen voor het netwerk	78
Nieuwe softwareprogramma's veroorzaken mogelijk compatibiliteitsproblemen	78
De computer of het werkstation zijn mogelijk onjuist geïnstalleerd	78
Het product is uitgeschakeld of andere netwerkinstelling zijn onjuist	78
Problemen met het draadloze netwerk	78
Controlelijst voor draadloze verbinding	78
Het product drukt niet af en op de computer is een firewall van derden geïnstalleerd	79
De draadloze verbinding werkt niet nadat de draadloze router of het product zijn verplaatst	79
Kan niet meer computers met het draadloze product verbinden	79
De communicatie van het draadloze product wordt verbroken wanneer dit is verbonden met een VPN	80
Het netwerk wordt niet weergegeven in de lijst met draadloze netwerken	80
Het draadloze netwerk functioneert niet	80
Problemen met de productsoftware (Windows)	81
Problemen met de productsoftware (OS X)	82
Een afdruktaak is niet naar het gewenste apparaat verzonden	82
U gebruikt een algemeen printerstuurprogramma met een USB-verbinding	82

8 Service en support 83

Klantenondersteuning	83
Beperkte garantieverklaring van HP	83
VK, Ierland en Malta	85
Oostenrijk, België, Duitsland en Luxemburg	85
België, Frankrijk en Luxemburg	86
Italië	87
Spanje	87
Denemarken	88
Noorwegen	88
Zweden	88
Portugal	88
Griekenland en Cyprus	89
Hongarije	89
Tsjechië	89
Slowakije	90
Polen	90
Bulgarije	90
Roemenië	91
België en Nederland	91
Finland	91

Slovenië	92
Kroatië	92
Letland	92
Litouwen	92
Estland	93
Rusland	93

Bijlage A Technische informatie 94

Productspecificaties	94
Afdrukspecificaties	94
Fysieke specificaties	94
Stroomverbruik en elektriciteitsspecificaties	94
Geluidsspecificaties	94
Specificaties van omgeving	95
Programma voor milieubeheer	95
Milieubescherming	96
Ozonproductie	96
Stroomverbruik	96
Verordening (EG) nr. 1275/2008 van de Europese Commissie	96
Papier	96
Afdrukbenodigdheden voor HP PageWide	96
Plastic onderdelen	97
Recycling van elektronische hardware	97
Beperkingen van het materiaal	97
Algemene informatie over de batterij	97
Afvoer van batterijen in Taiwan	97
Californische richtlijn over perchloraathoudende producten	98
EU-batterijrichtlijn	98
Batterijmelding voor Brazilië	98
Chemische stoffen	98
EPEAT	98
Afdanken van afvalapparatuur door gebruikers	98
Verklaring van de aanwezigheidsbepaling van de markering beperkte stoffen (Taiwan)	99
Tabel giftige en gevaarlijke stoffen (China)	100
Verklaring betreffende beperkingen op schadelijke stoffen (Turkije)	100
Verklaring betreffende beperkingen op schadelijke stoffen (Oekraïne)	100
Verklaring betreffende beperkingen op schadelijke stoffen (India)	101
China energielabel voor printer, fax en kopieermachine	101
Gebruikersinformatie China SEPA Ecolabel	101
Informatie over regelgeving	101
Kennissengevingen betreffende wet- en regelgeving	102

Voorgeschreven identificatienummer van het model	102
FCC-verklaring	102
VCCI-verklaring (Japan)	103
Instructies voor netsnoer	103
Netsnoerverklaring (Japan)	103
EMC-verklaring (Korea)	103
Verklaring beeldschermwerk voor Duitsland	103
Bericht voor de Europese Unie	103
Bericht voor de Europese Unie	103
Alleen draadloze modellen	104
Aanvullende verklaringen voor draadloze producten	104
Blootstelling aan straling op radiofrequentie	104
Bericht voor gebruikers in Brazilië	105
Canadese verklaringen	105
Japanse verklaring	105
Bericht aan gebruikers in Korea	105
Taiwanese verklaring	105
Mexicaanse verklaring	106

Index	107
--------------------	------------

1 Basisinformatie van product

- [Productfuncties](#)
- [Productaanzichten](#)
- [In- en uitschakelen](#)
- [Het bedieningspaneel gebruiken](#)
- [Stille modus](#)

Productfuncties

PageWide Pro 452dn

D3Q15A, D3Q15B, D3Q15C, D3Q15D



Capaciteit lade (75 GSM of 20-lb Bond papier)

- Lade 1: 50 vellen
- Lade 2: 500 vellen
- Optionele lade 3: 500 vellen
- Standaard uitvoerbak: 300 vellen

Afdrukken

- Simplex drukt tot 30 pagina's per minuut af (ppm) in zowel kleur als zwart op professionele kwaliteit

- Duplex drukt tot 21 pagina's per minuut af (ppm) in zowel kleur als zwart op professionele kwaliteit
- Tot 45 pagina's per minuut in algemene kantoormodus

Verbinding

- 802.3 LAN (10/100) ethernetpoort
- Host USB type A en type B poorten (achterzijde)

PageWide Pro 452dw

D3Q16A, D3Q16B, D3Q16C, D3Q16D

Draadloos

- Geïntegreerde draadloze functie
- 802.11n 5GHz dual-band ondersteuning

- HP ePrint—verzend documenten naar het e-mailadres van het product om af te drukken
- HP Wireless Direct ondersteuning

Milieuvriendelijke functies

Functie	Voordeel voor het milieu
Dubbelzijdig afdrukken	Automatisch dubbelzijdig afdrukken is beschikbaar voor alle modellen van HP PageWide Pro 452dn/dw series. Dubbelzijdig afdrukken is beter voor het milieu en uw portemonnee.
Meerdere pagina's per vel afdrukken	Bespaar papier door twee of meer pagina's van een document naast elkaar op één vel papier af te drukken. U kunt deze functie gebruiken via de printerdriver.
Recycling	Verminder afval door gerecycled papier te gebruiken. Recycle uw cartridges met het retourneerproces van HP Planet Partners.
Energiebesparing	Dankzij de slaapstandmodus en timeropties schakelt dit apparaat wanneer er niet wordt afgedrukt snel over naar een stand die minder stroom gebruikt zodat energie wordt bespaard.

Toegankelijkheidsfuncties

Dit product bevat verschillende functies ter ondersteuning van gebruikers met een beperkt gezichtsvermogen, gehoor, bewegingsvrijheid of beperkte kracht.

- On line gebruikershandleiding die compatibel is met reader-programma's.
- Cartridges kunnen met één hand worden geïnstalleerd en verwijderd.
- Alle kleppen en kappen kunnen met één hand worden geopend.

Productaanzichten

- [Vooraanzicht](#)
- [Achteraanzicht](#)
- [Aanzicht cartridgeklep](#)

Vooraanzicht

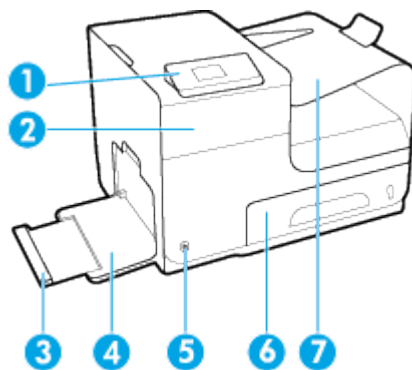

Label	Beschrijving
1	Bedieningspaneel
2	Cartridgeklepje
3	Verlengstuk van lade 1
4	Lade 1
5	Aan-/uit-knop
6	Lade 2 - standaardpapierlade
7	Uitvoerbak

Achteraanzicht

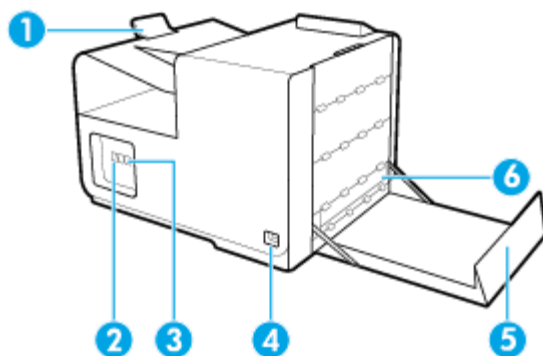

Label	Beschrijving
1	Stop uitvoerbak
2	Ethernet-aansluiting
3	USB type A en USB type B poorten
4	Netsnoeraansluiting
5	Linkerlep
6	Duplexeenheid

Aanzicht cartridgeklep

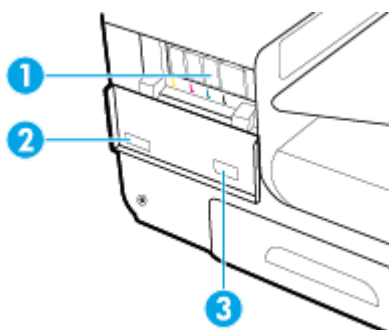

Label	Beschrijving
1	Cartridgesleuven
2	Serienummer en productnummer
3	Onderdeelnummers van cartridge

In- en uitschakelen

LET OP: Om schade aan het product te voorkomen, gebruikt u alleen het netsnoer dat bij het product is meegeleverd.

- [Schakel het apparaat in](#)

- [Energiebeheer](#)
- [Schakel het product uit.](#)

Schakel het apparaat in

1. Steek het netsnoer dat met het product is meegeleverd in de aansluiting aan de achterzijde van het product.
2. Steek het netsnoer in een stopcontact dat afdoende spanning levert.

 **OPMERKING:** Controleer of de voedingsbron geschikt is voor het maximale voltage van het apparaat. Het apparaat werkt op 100-240 of 200-240 V wisselstroom en 50/60 Hz.

3. Druk op de aan/uit-knop op de voorzijde van het product.

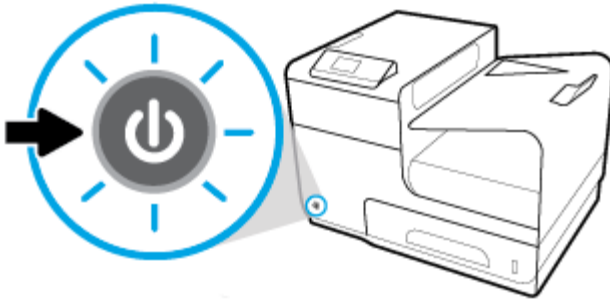

Energiebeheer

HP PageWide Pro 452dn/dw series printers zijn voorzien van spanningsbeheerfuncties die u kunnen helpen het stroomverbruik te verlagen en energie te besparen.

- Met de slaapstandmodus wordt het product in een status gezet waarin stroom wordt bespaard als deze een bepaalde tijd niet wordt gebruikt. Op het bedieningspaneel kunt u instellen na hoeveel tijd het product in slaapstandmodus gaat.
- Met Gepland aan/uit zet u het product automatisch aan of uit op de dagen en tijden die u instelt op het bedieningspaneel. U kunt bijvoorbeeld het product instellen om zichzelf van maandag tot vrijdag om 18.00 uur uit te schakelen.

Tijd naar slaapstandmodus instellen

1. Selecteer op het startscherm van het bedieningspaneel **Setup** (met de knop  of  zo nodig) en druk op **OK**.
2. Selecteer **Printerinstellingen** en druk op **OK**.
3. Selecteer **Energiebeheer** en druk op **OK**.
4. Selecteer **Slaapstand** en druk op **OK**.
5. Selecteer een van de tijdsintervalopties en druk op **OK**.

Het product schakelt naar een status met een lager stroomverbruik wanneer het gedurende de tijd die u heeft geselecteerd stand-by is geweest.

Het product instellen om in of uit te schakelen

1. Selecteer op het startscherm van het bedieningspaneel **Setup** (met de knop ▲ of ▼ zo nodig) en druk op **OK**.
2. Selecteer **Printerinstellingen** en druk op **OK**.
3. Selecteer **Energiebeheer** en druk op **OK**.
4. Selecteer **Aan/uit plannen** en druk op **OK**.
5. Selecteer **Aan plannen** of **Uit plannen** en druk op **OK**.
6. Selecteer de dag en het tijdstip waarop u wilt plannen en druk op **OK**.

Het product gaat vervolgens aan of uit op de tijd en de dag die u heeft geselecteerd.

Schakel het product uit.

LET OP: Schakel het product niet uit als er een cartridge ontbreekt, omdat het product hierdoor beschadigd kan raken.

- ▲ Druk op de aan/uit-knop op de voorzijde van het product om uw HP PageWide Pro 452dn/dw series printer uit te schakelen.

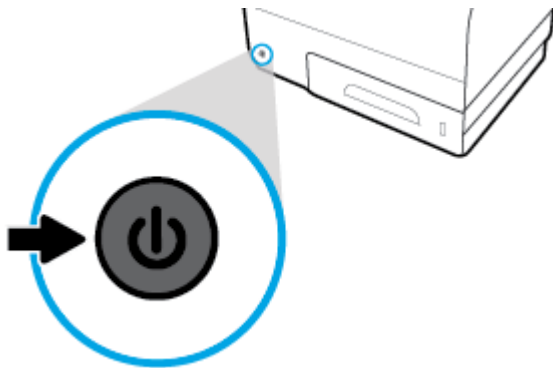

Er verschijnt een waarschuwingsbericht op het bedieningspaneel als u probeert het product uit te schakelen wanneer een of meer cartridges ontbreken.

LET OP: Om problemen met de afdrukkwaliteit te voorkomen, schakelt u het product alleen uit met de aan/uit-knop aan de voorkant. Schakel het product op geen andere manier uit.

Het bedieningspaneel gebruiken

- [Menuknoppen op bedieningspaneel](#)
- [Menunavigatie bedieningspaneel](#)
- [Actieknoppen op bedieningspaneel](#)
- [Status printerbenodigdheden op het bedieningspaneel](#)
- [Help-functies](#)





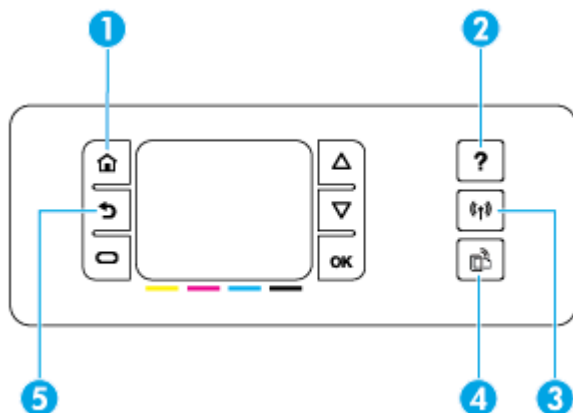

OPMERKING: De kleine tekst op het bedieningspaneel is niet bedoeld om lang naar te kijken.

Menuknoppen op bedieningspaneel

De knoppen op het bedieningspaneel van HP PageWide Pro 452dn/dw series printers bieden u de mogelijkheid om menu's te bekijken en door menu's te bladeren op het beeldscherm.



- | | | |
|---|---|---|
| 1 |  | Start-knop:
Druk hierop om het startscherm van het bedieningspaneel te openen. |
| 2 |  | Help-knop.
Druk hierop om de opties van het menu Help te openen. |
| 3 |  | Draadloos
Blauw verlicht als het apparaat met een draadloos netwerk verbonden is. Knippert als het product naar een draadloze verbinding zoekt. Uit als het product met een bekabeld netwerk of via een USB-kabel verbinding heeft.
OPMERKING: Niet beschikbaar op het HP PageWide Pro 452dn model. |
| 4 |  | HP ePrint-knop. Indrukken voor HP Webdiensten functies.
Met HP ePrint kunt u afdrukken vanaf uw computer, tablet of smartphone door documenten naar het e-mailadres van de printer te verzenden.
OPMERKING: Niet beschikbaar op het HP PageWide Pro 452dn model. |
| 5 |  | Terug-knop. Indrukken om terug te keren naar het vorige menu of scherm. |

Menunavigatie bedieningspaneel

Met de knoppen op het bedieningspaneel kunt u door menu's bladeren en opties kiezen die in een menulijst staan.

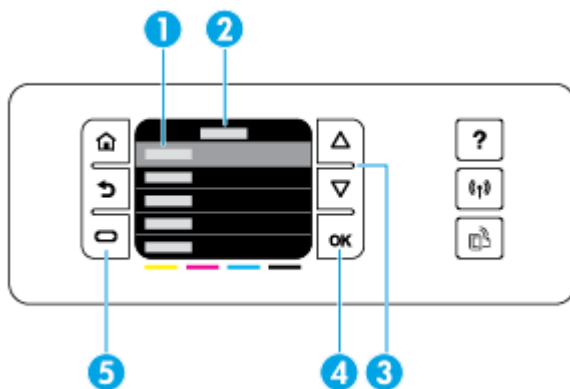

- 1 Menulijst. Er kunnen vijf menu-onderdelen verschijnen op het scherm. Druk op de **OK**-knop om het uitgelichte item te kiezen.
- 2 **Menutitel** Verschijnt bovenaan de menulijst.
- 3 **Omhoog** en **omlaag**. Gebruik deze knoppen om door de menulijst te bladeren en een item uit te lichten.
- 4 **OK**. Indrukken om het uitgelichte item uit de menulijst te selecteren.
- 5 **Annuleren**. Indrukken om een afdruktaak of andere huidige handeling te annuleren of om een menu-item te kiezen die linksonderin de menulijst staat.

Actieknoppen op bedieningspaneel

Soms geeft het bedieningspaneel een bericht weer waarin u wordt gevraagd om een proces, zoals een afdruktaak, te annuleren of om te kiezen uit twee opties: bijvoorbeeld **Annuleren** of **Doorgaan**. De opties verschijnen onderaan de menulijst op het scherm.

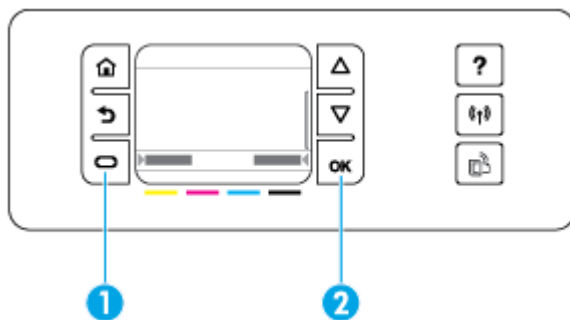

- 1 **Annuleren**. Druk hierop om de huidige handeling te annuleren of om de optie te kiezen die linksonder in de menulijst staat.
- 2 **OK**. Druk hierop om de optie te kiezen die rechtsonder in de menulijst staat (bijvoorbeeld [Doorgaan](#)).

Status printerbenodigdheden op het bedieningspaneel

U kunt het geschatte cartridgeniveau van de HP PageWide cartridges controleren via het bedieningspaneel van de printer.

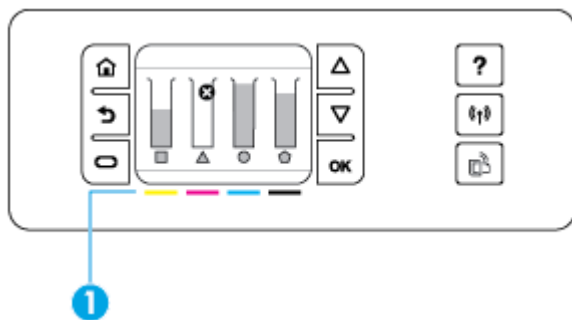

1 **Inktniveau van cartridges.** De balken geven het cartridge-niveau van de gele, magenta, cyaan en zwarte cartridges aan.

1. Selecteer op het startscherm van het bedieningspaneel **Cartridge-informatie** (met de knop ▲ of ▼ zo nodig) en druk op **OK**.
 2. Selecteer **Geschatte niveaus** en druk op **OK**.
- Het bedieningspaneel geeft het cartridge-niveau van de vier verschillende kleurencartridges weer.

Help-functies

HP PageWide Pro 452dn/dw series printers bevatten een geïntegreerde Help die u vanuit het bedieningspaneel kunt openen. Helpfuncties zijn onder andere tips, belangrijke productinformatie die u kunt bekijken of afdrukken en animaties die laten zien hoe u taken kunt uitvoeren of problemen kunt oplossen.

Druk op **?** op het bedieningspaneel van het product aan om deze helpfuncties te bekijken.

- [Printerinformatie](#)
- [Helpanimaties](#)

Printerinformatie

Het Printerstatusrapport geeft de volgende informatie weer over uw HP PageWide Pro 452dn/dw series printer:

- Modelnaam en modelnummer
- Serienummer van het product
- Service-ID van het product
- Nummer huidige firmwareversie
- Informatie over het gebruik, de status en de instellingen (als u de volledige productinformatie en de rapportpagina's van de printerstatus afdrukt)

Een Printerstatusrapport bekijken of afdrukken

1. Selecteer op het startscherm van het bedieningspaneel **Setup** (met de knop ▲ of ▼ zo nodig) en druk op **OK**.
2. Selecteer **Afdrukrapporten** en druk op **OK**.
3. Selecteer **Rapport printerstatus** en druk op **OK**.

Helpanimaties

De ingebouwde Help bevat animaties die laten zien hoe u taken moet uitvoeren of problemen kunt oplossen. Een beschikbare Helpanimatie selecteren en weergeven:

1. Druk op het bedieningspaneel van de printer op **?**.
2. Selecteer **Instructie** (met de knop ▲ of ▼ zo nodig) en druk op **OK**.
3. Selecteer de animatie die u wilt afspelen op het scherm van het bedieningspaneel van het product.

Stille modus

Om het geluid van de printer te minimaliseren, gebruikt u Stille modus. U kunt deze modus inschakelen via het bedieningspaneel of via de geïntegreerde webserver van HP (EWS).



OPMERKING: In de Stille modus drukt de printer langzamer af. Als dit de productiviteit in de weg staat, kunt u deze modus uitschakelen.

Stille modus in- of uitschakelen via het bedieningspaneel

1. Selecteer op het startscherm van het bedieningspaneel **Setup** (met de knop ▲ of ▼ zo nodig) en druk op **OK**.
2. Selecteer **Printerinstellingen** en druk op **OK**.
3. Selecteer **Stille stand** en druk op **OK**.
4. Selecteer **Aan** of **Uit** en druk op **OK**.

Stille modus in- of uitschakelen via EWS

1. Open EWS. Zie [De EWS openen](#) voor meer informatie.
2. Klik op het tabblad **Instellingen**.
3. Klik in het gedeelte **Voorkeuren** op **Stille modus** om deze functie in of uit te schakelen.
4. Klik op **Toepassen** (Apply).

2 Het apparaat aansluiten

- [Het product aansluiten op een computer of netwerk](#)
- [Wi-Fi Direct gebruiken om een computer of apparaat met het product te verbinden](#)
- [De HP printersoftware installeren voor een draadloos product dat verbinding heeft met het netwerk](#)
- [De printersoftware \(Windows\) openen](#)
- [Netwerkinstellingen beheren](#)

Het product aansluiten op een computer of netwerk

Het product aansluiten met een USB-kabel

U kunt een USB-kabel gebruiken om het product met een computer te verbinden.

Dit apparaat ondersteunt aansluiting via USB 2.0. Gebruik een USB-kabel van het type A-naar-B. HP raadt aan een kabel te gebruiken die korter is dan 2 m.

LET OP: Sluit de USB-kabel pas aan als hierom wordt gevraagd.

1. Sluit alle geopende programma's op de computer af.
2. Installeer de printersoftware vanaf 123.hp.com/pagewide (aanbevolen) of vanaf de HP software-cd die bij de printer is meegeleverd en volg de instructies op het scherm.

 **OPMERKING:** Als u de software installeert op een Mac, klikt u op **Over HP Easy Start** om de software te installeren.

3. Wanneer u daarom gevraagd wordt, selecteert u de optie **USB-Het apparaat aansluiten met een USB-kabel** en klikt u op de knop **Volgende**.

 **OPMERKING:** Er wordt een dialoogvenster weergegeven waarin gewaarschuwd wordt dat Webservices niet beschikbaar zijn met een USB-installatie. Klik op **Ja** om door te gaan met de installatie via USB of klik op **Nee** om deze te annuleren.

4. Als de software het u vraagt, sluit u het uiteinde van de USB-kabel van het type B aan op de verbindingsoort (1) aan de achterzijde van het product.

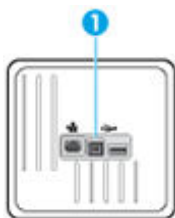

5. Druk wanneer de installatie is voltooid, een testpagina af of een pagina vanuit een programma om te controleren of de software juist is geïnstalleerd.

Het apparaat op een netwerk aansluiten

Het product ondersteunt verbindingen met bekabelde of draadloze netwerken.

Ondersteunde netwerkprotocollen

HP PageWide Pro 452 producten ondersteunen de volgende netwerkprotocollen:

-
- | | |
|------------------------------|--------------------------------|
| • TCP/IPv4 | • gSOAP |
| • IPv6 | • SAND, deelvenster |
| • DHCP, AutoIP | • LPD |
| • DHCP v6 | • Bootp, Bootp TCE-verbetering |
| • HTTP-server, HTTP-client | • Netbios |
| • SMTP-client voor meldingen | • WINS |
| • SNMP v1 | • LLNMR |
| • Open_ssl-bibliotheek | • CIFS v6 |
| • Bonjour | |
-

Het product verbinden met een bekabeld netwerk

Met deze procedure installeert u het product op een vast netwerk via Windows.

1. Sluit de Ethernet-kabel aan op de Ethernet-poort (1) en op het netwerk.

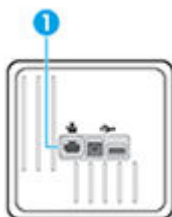

2. Schakel het product in.
3. Wacht 60 seconden voordat u verdergaat. In deze tijd herkent het netwerk het product en wijst het een IP-adres of hostnaam toe aan het product.
4. Selecteer op het startscherm van het bedieningspaneel **Netwerk** (met de knop ▲ of ▼ zo nodig) en druk op **OK**.
5. Selecteer **Ethernet-instellingen** en druk op **OK**.
6. Selecteer **Ethernet-details weergeven** en druk op **OK**.
7. Druk op **■** (**Afdrukken**) om een pagina met het IP-adres af te drukken.

Het product verbinden met een draadloos netwerk (alleen draadloze modellen)

U kunt op een van de volgende manieren het product verbinden met een draadloos netwerk:

- [Het product verbinden met een draadloos netwerk met de Wizard voor draadloze instellingen](#)
- [Het product handmatig verbinden met een draadloos netwerk met WPS](#)
- [Het product handmatig verbinden met een draadloos netwerk](#)

Als uw draadloze router Wi-Fi Protected Setup (WPS) niet ondersteunt, vraagt u de netwerkinstellingen van de draadloze router op bij uw systeembeheerder of voert u de volgende stappen uit:

- Achterhaal de naam van het draadloze netwerk of de SSID (service set identifier).
- Bepaal het beveiligingswachtwoord of de coderingsleutel voor het draadloze netwerk.



OPMERKING: Voordat u de apparaatsoftware installeert, controleert u of het apparaat niet via een Ethernet-kabel met het netwerk is verbonden.

Het product verbinden met een draadloos netwerk met de Wizard voor draadloze instellingen

U kunt het apparaat het beste op een draadloos netwerk installeren via de wizard Draadloos instellen.

1. Selecteer op het startscherm van het bedieningspaneel **Netwerk** (met de knop ▲ of ▼ zo nodig) en druk op **OK**.
2. Selecteer **Draadloze instellingen** en druk op **OK**.
3. Selecteer **Wireless Setup Wizard** en druk op **OK**.
4. Het product zoekt naar beschikbare draadloze netwerken en retourneert een lijst met netwerknamen (SSID's). Selecteer indien beschikbaar de SSID van uw draadloze router in de lijst. Als de SSID voor uw draadloze router niet in de lijst staat, selecteert u **Nieuw naam invoeren** en drukt u op **OK**. Gebruik de knoppen ▲ en ▼ en de knop **OK** om de netwerknaam in te voeren. Selecteer **Gereed** en druk op **OK**.
5. Voer een van de volgende bewerkingen uit:
 - Als op de draadloze router WPA-beveiliging wordt gebruikt, voert u de wachtwoordzin in.
 - Als op de draadloze router WEP-beveiliging wordt gebruikt, voert u de sleutel in.
6. Druk op **OK** en wacht totdat het product verbinding met de router heeft gemaakt. Het kan enkele minuten duren voordat de draadloze netwerkverbinding tot stand is gebracht.

Het product handmatig verbinden met een draadloos netwerk met WPS

Voordat u uw printer met een draadloos netwerk kunt verbinden met WPS, moet u zorgen dat:

- Een draadloos 802.11b/g/n-netwerk met een draadloos toegangspunt of een WPS-draadloze router.



OPMERKING: De printer ondersteunt enkel verbindingen met 2,4 GHz.

- Er een computer is aangesloten op het draadloze netwerk waarmee u de printer wilt verbinden. Zorg dat u de HP-printersoftware op de computer hebt geïnstalleerd.

Volg de **Drukknopmethode** indien u beschikt over een WPS-router met een WPS-drukknop. Indien u niet zeker weet dat uw router beschikt over een drukknoop, volgt u de **PIN-methode**.

Drukknopmethode

1. Selecteer op het startscherm van het bedieningspaneel **Netwerk** (met de knop ▲ of ▼ zo nodig) en druk op **OK**.
2. Selecteer **Draadloze instellingen** en druk op **OK**.
3. Selecteer **Wi-Fi Protected Setup** en druk op **OK**.
4. Selecteer **Drukknoop** en druk op **OK**.
5. Volg de instructies op het scherm.

PIN-methode

1. Zoek de WPS PIN:

- a. Selecteer op het startscherm van het bedieningspaneel **Netwerk** (met de knop ▲ of ▼ zo nodig) en druk op **OK**.
 - b. Selecteer **Draadloze instellingen** en druk op **OK**.
 - c. Selecteer **Wi-Fi Protected Setup** en druk op **OK**.
 - d. Selecteer **Pincode** en druk op **OK**.
2. Open de configuratiehulpprogramma's of software voor de draadloze router of draadloos toegangspunt en voer de WPS PIN in.
-
-  **OPMERKING:** Raadpleeg de documentatie die bij de router of het draadloze toegangspunt is geleverd voor meer informatie over het gebruik van het configuratiehulpmiddel.
-
3. Wacht ongeveer twee minuten. Als de printer succesvol verbinding maakt, stopt de indicator (📶) met knipperen maar blijft het verlicht.

Het product handmatig verbinden met een draadloos netwerk

Tijdens de eerste 120 minuten van de productset-up of na het opnieuw instellen van de standaardwaarden voor het netwerk van het product (zonder dat een netwerkkabel is aangesloten op het product), zal de draadloze radio van het product een draadloos set-upnetwerk voor het product uitzenden.

Dit netwerk heet 'HP Setup-xx-[productnaam]'.

 **OPMERKING:** De 'xx' in de netwerknnaam staan voor de laatste twee tekens van het MAC-adres van het product. De productnaam is HP PageWide Pro 452dw.

1. Maak via een draadloos product verbinding met het set-upnetwerk voor het apparaat.
2. Open een webbrowser terwijl u verbinding hebt met dit netwerk en open de geïntegreerde webserver van HP (EWS) met het volgende IP-adres:
 - 192.168.223,1
3. Zoek de wizard Draadloos instellen in de EWS van het product op en volg de instructies op het scherm om handmatig verbinding te maken met het product.

 **OPMERKING:** Het product gebruikt standaard Automatisch (DHCP).

Wi-Fi Direct gebruiken om een computer of apparaat met het product te verbinden

Met Wi-Fi Direct kunt u draadloos afdrukken vanaf een computer, smartphone, tablet of een ander draadloos toestel - zonder verbinding te maken met een bestaand draadloos netwerk.

Richtlijnen voor het gebruik van Wi-Fi Direct

- Zorg ervoor dat uw computer of mobiel apparaat de nodige software heeft.
 - Als u een computer gebruikt, controleert u of u de printersoftware hebt geïnstalleerd vanaf 123.hp.com/pagewide (aanbevolen) of vanaf de HP software-cd die is meegeleverd met de printer.

Als u de HP-software niet op de computer hebt geïnstalleerd, moet u eerst verbinding maken met Wi-Fi Direct en vervolgens de printersoftware installeren. Selecteer **Draadloos** wanneer de printersoftware u vraagt om een verbindingstype.

— Zorg ervoor dat u een compatibele afdructoepassing hebt geïnstalleerd als u een mobiel apparaat gebruikt. Ga voor meer informatie over mobiel afdrukken naar de website [HP Mobiel afdrukken](#).

- Controleer of Wi-Fi Direct op uw printer is ingeschakeld.
- Tot vijf computers en mobiele apparaten kunnen dezelfde Wi-Fi Direct-verbinding gebruiken.
- Wi-Fi Direct kan worden gebruikt als de printer via een USB-kabel is verbonden met een computer of draadloos is verbonden met een netwerk.
- Wi-Fi Direct kan niet worden gebruikt om een computer, mobiel apparaat of printer met internet te verbinden.

Wi-Fi Direct inschakelen

1. Selecteer op het startscherm van het bedieningspaneel **Wi-Fi Direct** (met de knop ▲ of ▼ zo nodig) en druk op **OK**.
2. Als het scherm aangeeft dat Wi-Fi Direct is uitgeschakeld, drukt u op **— (Instellingen)** om deze functie in te schakelen.

 **TIP:** U kunt Wi-Fi Direct ook inschakelen vanaf de EWS. Zie [HP Embedded Web Server](#) voor meer informatie over het gebruiken van de EWS.

Om vanaf een mobiel toestel met Wi-Fi af te drukken

Zorg ervoor dat u een compatibele afdructoepassing hebt geïnstalleerd op uw mobiel apparaat. Ga voor meer informatie naar de website [HP Mobiel afdrukken](#).

1. Controleer of u de Wi-Fi Direct op de printer hebt ingeschakeld.
2. Schakel de Wi-Fi-verbinding in op uw mobiel apparaat. Raadpleeg voor meer informatie de documentatie bij de computer.



OPMERKING: Als uw mobiel toestel geen Wi-Fi ondersteunt, kunt u Wi-Fi Direct niet gebruiken.

3. Maak een nieuwe netwerkverbinding op uw mobiel apparaat. Gebruik uw normale werkwijze om een verbinding te maken met een nieuw draadloos netwerk of een hotspot. Kies de Wi-Fi Direct naam uit de weergegeven lijst van draadloze netwerken zoals **DIRECT-**-HP PageWide XXXX** (waarbij ** staat voor de unieke tekens die uw printer identificeren en XXXX staat voor het printermodel dat op de printer wordt aangegeven).
4. Voer het wachtwoord van Wi-Fi Direct in als dit wordt gevraagd.
5. Druk het document af.

Afdrukken vanaf een computer met Wifi (Windows)



1. Controleer of Wi-Fi Direct op uw printer is ingeschakeld.
2. Schakel de Wi-Fi-verbinding van uw computer in. Raadpleeg voor meer informatie de documentatie bij de computer.



OPMERKING: Als uw computer geen Wi-Fi ondersteunt, kunt u Wi-Fi Direct niet gebruiken.

3. Maak een nieuwe netwerkverbinding op uw computer. Gebruik uw normale werkwijze om een verbinding te maken met een nieuw draadloos netwerk of een hotspot. Kies de Wi-Fi Direct naam uit de weergegeven lijst van draadloze netwerken zoals **DIRECT-**-HP PageWide XXXX** (waarbij ** staat voor de unieke tekens die uw printer identificeren en XXXX staat voor het printermodel dat op de printer wordt aangegeven).
4. Voer het Wi-Fi Direct wachtwoord in als dit wordt gevraagd.



OPMERKING: Om het wachtwoord te vinden, selecteert u op het startscherm van het bedieningspaneel **Wi-Fi Direct** (met de knop  of  zo nodig) en druk op **OK**.

5. Ga verder met de volgende stap als de printer via een draadloos netwerk met de computer is verbonden. Als de printer via een USB-kabel met uw computer is verbonden, volgt u deze stappen om printersoftware te installeren met behulp van de HP Wi-Fi Direct-verbinding.
 - a. Open de printersoftware. Zie [De printersoftware \(Windows\) openen](#) voor meer informatie.
 - b. Klik op **Printerinstellingen & software**, en selecteer dan **Een nieuwe printer aansluiten**.
 - c. Als het scherm **Verbindingsopties** verschijnt, selecteert u **Draadloos**.
Selecteer uw HP-printersoftware uit de lijst van gevonden printers.
 - d. Volg de instructies op het scherm.
6. Druk het document af.

Afdrukken vanaf een computer met Wifi (OS X)

1. Controleer of Wi-Fi Direct op uw printer is ingeschakeld.
2. Schakel Wi-Fi op de computer in.
Zie de documentatie bij uw Apple voor meer informatie.
3. Klik op het pictogram van Wi-Fi en kies de naam van Wi-Fi Direct, zoals **DIRECT-**-HP PageWide XXXX** (waarbij ** staat voor de unieke tekens die uw printer identificeren en XXXX staat voor het printermodel dat op de printer wordt aangegeven).
4. Voer het wachtwoord in als Wi-Fi Direct met beveiliging is ingeschakeld.
5. De printer toevoegen:
 - a. Open **Systeemvoorkeuren**.
 - b. Klik op **Printers**.
 - c. Klik op + onder de printerlijst links.
 - d. Selecteer de printer in de lijst met gevonden printers (het woord 'Bonjour' staat in de rechterkolom naast de printer naam) en klik op **Toevoegen**.

De HP printersoftware installeren voor een draadloos product dat verbinding heeft met het netwerk

Als het product al een IP-adres op een draadloos netwerk heeft en u de productsoftware op een computer wilt installeren, voert u de volgende stappen uit:

1. Het product-IP verkrijgen:

- a. Selecteer op het startscherm van het bedieningspaneel **Netwerk** (met de knop ▲ of ▼ zo nodig) en druk op **OK**.
 - b. Selecteer **Ethernet-instellingen** en druk op **OK**.
 - c. Selecteer **Ethernet-details weergeven** en druk op **OK**.
2. Installeer de printersoftware vanaf 123.hp.com/pagewide (aanbevolen) of vanaf de HP software-cd die bij de printer is meegeleverd.
 3. Volg de instructies op het scherm.
 4. Wanneer u hierom wordt gevraagd, selecteert u **Draadloos: de printer met uw draadloze netwerk en internet verbinden** en klikt u vervolgens op **Volgende**.
 5. Selecteer in de lijst met beschikbare printers de printer met het juiste IP-adres.

De printersoftware (Windows) openen

Afhankelijk van uw besturingssysteem kunt u de printersoftware als volgt openen:

- **Windows 10:** Klik in het bureaublad op **Start**, selecteer **Alle apps**, klik op **HP** en klik op de map van de printer. Selecteer dan het pictogram met de printernaam.
- **Windows 8.1:** Klik op de pijl naar beneden in de linkerbenedenhoek van het Start-scherm en selecteer de printernaam.
- **Windows 8:** Klik met de rechtermuisknop op een leeg gebied van het Start-scherm en klik op **Alle apps** op de app-balk en selecteer de printernaam.
- **Windows 7, Windows Vista en Windows XP:** Klik in het bureaublad op **Start**, selecteer **Alle programma's**, klik op **HP** en klik op de map van de printer. Selecteer dan het pictogram met de printernaam.

Netwerkinstellingen beheren

- [Netwerkinstellingen weergeven of wijzigen](#)
- [Het wachtwoord van het product instellen of wijzigen](#)
- [De TCP/IP-parameters handmatig configureren vanaf het bedieningspaneel](#)
- [Verbindingssnelheid en instellingen voor dubbelzijdig afdrukken](#)

Netwerkinstellingen weergeven of wijzigen

Met de geïntegreerde webserver van HP kunt u de IP-configuratie-instellingen bekijken en wijzigen.

1. Het product-IP verkrijgen:
 - a. Selecteer op het startscherm van het bedieningspaneel **Netwerk** (met de knop ▲ of ▼ zo nodig) en druk op **OK**.
 - b. Selecteer **Ethernet-instellingen** en druk op **OK**.
 - c. Selecteer **Ethernet-details weergeven** en druk op **OK**.
2. Typ het IP-adres van het product in de adresbalk van een webbrowser om de HP Embedded Web Server te openen.
3. Klik op het tabblad **Netwerk** om de netwerkgegevens weer te geven. Wijzig desgewenst de instellingen.

Het wachtwoord van het product instellen of wijzigen

Gebruik de geïntegreerde webserver om een wachtwoord in te stellen of om een bestaand wachtwoord voor een apparaat in een netwerk te wijzigen, zodat niet-geautoriseerde gebruikers de productinstellingen niet kunnen wijzigen.

1. Het product-IP verkrijgen:
 - a. Selecteer op het startscherm van het bedieningspaneel **Netwerk** (met de knop ▲ of ▼ zo nodig) en druk op **OK**.
 - b. Selecteer **Ethernet-instellingen** en druk op **OK**.
 - c. Selecteer **Ethernet-details weergeven** en druk op **OK**.
 2. Voer het IP-adres van het apparaat in de adresbalk van een webbrowser in. Klik op het tabblad **Instellingen, Beveiliging**: en vervolgens op **Wachtwoordinstellingen**.
-
-  **OPMERKING:** Als er eerder een wachtwoord is ingesteld, krijgt u het verzoek dit wachtwoord in te voeren. Voer 'admin' in als de gebruikersnaam samen met het wachtwoord en klik vervolgens op **Toepassen**.
-
3. Typ het nieuwe wachtwoord in het veld **Wachtwoord** en typ het nogmaals in het veld **Wachtwoord bevestigen**.
 4. Klik onderin het venster op **Toepassen** om het wachtwoord op te slaan.

De TCP/IP-parameters handmatig configureren vanaf het bedieningspaneel

Gebruik de menu's op het bedieningspaneel om handmatig een IPv4-adres, subnetmasker en standaardgateway in te stellen.

1. Selecteer op het startscherm van het bedieningspaneel **Netwerk** (met de knop ▲ of ▼ zo nodig) en druk op **OK**.
2. Selecteer **Ethernet-instellingen** en druk op **OK**.
3. Selecteer **Geavanceerde instellingen** en druk op **OK**.
4. Selecteer **IP-instellingen** en druk op **OK**.
5. Selecteer **Handmatig (statisch)** en druk op **OK**.
6. Selecteer een van de volgende opties en druk op **OK**.
 - **IP-adres**
 - **Subnetmasker**
 - **Standaardgateway**
7. Gebruik de knoppen ▲ en ▼ en de knop ➡ (**Volgende**) om het IP-adres, het subnetmasker of de standaardgateway in te voeren en druk op ➡ (**Volgende**).
8. Druk op ➡ (**Toepassen**).

Verbindingsnelheid en instellingen voor dubbelzijdig afdrucken

 **OPMERKING:** Deze informatie geldt alleen voor ethernet-netwerken (vaste netwerken), niet voor draadloze netwerken.

De verbindingssnelheid en communicatiemodus van de afdrukserver moeten overeenkomen met die van de netwerkhub. In de meeste gevallen kunt u het apparaat in de automatische stand laten staan. Onjuiste wijziging van de verbindingssnelheid en instellingen voor dubbelzijdig afdrukken kan de communicatie van het apparaat met andere netwerkapparaten verhinderen. Wijzigingen kunt u aanbrengen via het bedieningspaneel van de printer.



OPMERKING:

- De instellingen moeten overeenkomen met die van het netwerkproduct waarmee u verbinding maakt (een netwerkhub, switch, gateway, router of computer).
- Wijzigingen kunnen ertoe leiden dat het product uit en weer ingeschakeld wordt. Breng alleen wijzigingen aan wanneer het product inactief is.

1. Selecteer op het startscherm van het bedieningspaneel **Netwerk** (met de knop ▲ of ▼ zo nodig) en druk op **OK**.
2. Selecteer **Ethernet-instellingen** en druk op **OK**.
3. Selecteer **Geavanceerde instellingen** en druk op **OK**.
4. Selecteer **Koppelingssnelheid** en druk op **OK**.
5. Selecteer een van de volgende opties en druk op **OK**:

Instelling	Beschrijving
Automatisch	De afdrukserver stelt automatisch de hoogste verbindingssnelheid en de communicatiemodus in die op het netwerk zijn toegestaan.
10-Full	10 Mbps, volledige duplexwerking
10-Half	10 Mbps, half-duplexwerking
100-Full	100 Mbps, volledige duplexwerking
100-Half	100 Mbps, half-duplexwerking

3 Printerbeheer en -services

- [HP Embedded Web Server](#)
- [Webservices](#)
- [HP Web Jetadmin software](#)
- [Functies voor productbeveiliging](#)
- [HP Printerhulp in de printersoftware \(Windows\)](#)
- [HP Utility \(OS X\)](#)
- [AirPrint™ \(OS X\)](#)

HP Embedded Web Server

- [Over de EWS](#)
- [Over cookies](#)
- [De EWS openen](#)
- [Functies](#)

Over de EWS

Dit product is uitgerust met de geïntegreerde webserver van HP (EWS) die toegang geeft tot informatie over de activiteiten van het apparaat en het netwerk. EWS biedt een omgeving waarin webprogramma's kunnen worden uitgevoerd, vergelijkbaar met de omgeving die door een besturingssysteem (zoals Windows) wordt geboden en waarin programma's op uw computer kunnen worden uitgevoerd. De uitvoer van deze programma's wordt vervolgens weergegeven in een webbrowsier.

De EWS bevindt zich op een hardwareapparaat (zoals een HP printer) of in firmware en is dus geen software die op een netwerkserver is geplaatst.

De EWS heeft het voordeel dat deze een interface voor het apparaat biedt die toegankelijk is voor alle gebruikers met een op het netwerk aangesloten product en computer. Er hoeft geen speciale software te worden geïnstalleerd of geconfigureerd, maar u moet wel een ondersteunde webbrowsier op uw computer hebben. Als u toegang tot de geïntegreerde webserver wilt verkrijgen, typt u het IP-adres van het apparaat in de adresbalk van de browsier.

Over cookies

Terwijl u browsier, plaatst de EWS hele kleine tekstbestanden (cookies) op uw harde schijf. Door deze bestanden kan de EWS uw computer herkennen bij uw volgende bezoek. Als u bijvoorbeeld de EWS-taal hebt geconfigureerd, helpt een cookie u onthouden welke taal u hebt gekozen zodat de volgende keer dat u de EWS opent, de pagina's in die taal worden weergegeven. Hoewel sommige cookies aan het einde van elke sessie worden gewist (zoals de cookie die de geselecteerde taal opslaat), worden andere (zoals de cookie die klantspecifieke voorkeuren opslaat) op de computer opgeslagen tot u ze handmatig verwijder.



BELANGRIJK: De cookies die de EWS op uw computer opslaat, worden alleen gebruikt om instellingen op uw computer op te slaan of om informatie tussen de printer en de computer te delen. De cookies worden niet verzonden naar HP websites.

U kunt uw browser configureren zodat alle cookies worden aanvaard, of u kunt hem configureren zodat u wordt gewaarschuwd telkens wanneer een cookie wordt aangeboden waardoor u cookie per cookie kunt beslissen of u ze al dan niet aanvaardt. U kunt uw browser ook gebruiken om ongewenste cookies te verwijderen.

Naargelang uw apparaat, schakelt u een of meerdere van de volgende eigenschappen uit als u ervoor kiest cookies uit te schakelen:

- Beginnen waar u de toepassing hebt verlaten (vooral handig wanneer u Installatiewizards gebruikt).
- De taalinstelling van de EWS-browser onthouden.
- De EWS-startpagina naar wens aanpassen.

Zie de documentatie die beschikbaar is met uw webbrowswer voor informatie over hoe u uw privacy- en cookie-instellingen kunt wijzigen en hoe u cookies kunt bekijken of verwijderen.

De EWS openen

Voer een van de volgende handelingen uit om de EWS te openen:

- Typ het IP-adres van het product in het adresveld van een ondersteunde webbrowswer.
Om het IP-adres te verkrijgen, voert u een van de volgende opties uit:
 - a. Selecteer op het startscherm van het bedieningspaneel **Netwerk** (met de knop ▲ of ▼ zo nodig) en druk op **OK**.
 - b. Selecteer **Ethernet-instellingen** en druk op **OK**.
 - c. Selecteer **Ethernet-details weergeven** en druk op **OK**.
- Open in de printersoftware HP Printerhulp en klik op het tabblad **Afdrukken op Startpagina printer (EWS)**.
Zie [HP Printerhulp openen](#) voor meer informatie.
- Gebruik in OS X HP Utility of klik op **Systeemvoorkeuren > Printers > HP PageWide Pro 452 > Opties en benodigheden > Algemeen > Webpagina van printer weergeven**.

 **OPMERKING:** Als er een fout optreedt bij het openen van de EWS, controleer dan of de proxy-instellingen kloppen voor uw netwerk.

 **TIP:** Nadat u de URL hebt geopend, kunt u deze toevoegen aan uw favorieten zodat u er snel naar terug kunt keren.

Functies

- [Het tabblad Home](#)
- [Tabblad Web Services](#)
- [Tabblad Netwerk](#)
- [Tabblad Hulpprogramma's](#)
- [Tabblad Instellingen](#)

 **OPMERKING:** De netwerkinstellingen in de EWS wijzigen, kan er voor zorgen dat sommige producten of sommige softwarekenmerken van producten worden uitgeschakeld.

Het tabblad Home

Gebruik het tabblad **Home** om toegang te krijgen tot de meest gebruikte items op de tabbladen **Webdiensten**, **Netwerk**, **Hulpprogramma's** en **Instellingen**.



OPMERKING: Niet alle onderdelen zijn standaard zichtbaar. Gebruik de knop **Personaliseren** om de items van uw keuze weer te geven of te verbergen.

Item	Beschrijving
Energiebesparende instellingen	De energiebesparende functies configureren waarmee de printer wordt overgeschakeld naar de slaapstandmodus of deze automatisch wordt in- of uitgeschakeld
Webdiensten	HP ePrint of afdrukapps om e-mails af te drukken in- of uitschakelen
Printerupdate	Op nieuwe printerupdates controleren
Geschatte cartridgeniveaus	Status van cartridgeniveaus controleren
Netwerkoverzicht	Status van bekabeld (802.3) of draadloos (802.11) weergeven
Werkset afdrukkwaliteit	Onderhoudshulpprogramma's uitvoeren om de afdrukkwaliteit te verbeteren
Wizard voor draadloze instellingen	Een draadloze verbinding instellen met behulp van de wizard
Wi-Fi Direct	Wi-Fi Direct instellen om vanaf een mobiel apparaat rechtstreeks naar de printer af te drukken zonder verbinding te maken met een draadloos netwerk
AirPrint	AirPrint™ instellen om af te drukken vanaf Apple-producten
Informatie over de printer	Informatie over de printer weergeven, zoals serienummer van het product, service-ID, firmwareversie en totaal aantal pagina's
Beheerder	Beheerderstoegang instellen voor printerfuncties
Back-up	Een back-up maken van de printerinstellingen naar een met een wachtwoord beveiligd bestand
Firewall	De netwerkfirewall configureren
Printerrapport	Informatiepagina's over uw printer afdrukken
Gebruiksrapport	Gebruikstellingen van afdruktaken weergeven



OPMERKING: Instellingen voor deze pagina worden automatisch opgeslagen in de cookies van de webbrowser. Als de cookies van de webbrowser worden verwijderd, worden deze instellingen gewist.

Tabblad Web Services

Gebruik het tabblad **Webdiensten** om de HP Webdiensten te configureren en in te schakelen voor dit product. U moet HP Web Services inschakelen om de functie HP ePrint te gebruiken.

Tabblad Netwerk

Gebruik het tabblad **Netwerk** om netwerkinstellingen te configureren en te beveiligen voor het product wanneer het verbonden is met een netwerk op IP-basis. Het tabblad **Netwerk** wordt niet weergegeven als het apparaat op een ander soort netwerk is aangesloten.

Tabblad Hulpprogramma's

Gebruik het tabblad **Hulpprogramma's** om de productfuncties weer te geven of te beheren.

Item	Beschrijving
Productinformatie	<ul style="list-style-type: none"> • Informatie over de printer: Informatie over de printer weergeven, zoals serienummer van het product, service-ID, firmwareversie en totaal aantal pagina's • Cartridgeniveaumeter: Status van cartridgeniveaus controleren • Cartridge-instellingen: Hiermee stelt u de drempelwaarde in waarop de printer een melding geeft dat de cartridges bijna leeg zijn
Rapporten	<ul style="list-style-type: none"> • Gebruiksrapport: Hiermee wordt het aantal pagina's weergegeven dat is verwerkt voor afdrukken • Printerrapporten: Hiermee kunt u verschillende rapporten afdrukken, zoals lettertypelijsten • Gebeurtenissenlogboek: Hiermee kunt u de laatste 50 foutmeldingen van de printer weergeven • Taaklogboek: Hiermee kunt u een lijst weergeven van de meeste recente taken die door de printer zijn uitgevoerd • Taaklogboek kleurgebruik: Hiermee kunt u het aantal pagina's weergeven die in zwart-wit/grijsinten en kleur zijn afgedrukt voor alle taken en afzonderlijke taken
Hulpmiddelen	<ul style="list-style-type: none"> • Bladwijzers: Hiermee kunt u pagina's in de geïntegreerde webserver van HP markeren • Werkset afdrukkwaliteit: Hier kunt u onderhoudshulpprogramma's uitvoeren om de afdrukkwaliteit te verbeteren • Goederentracering: Hiermee kunt u een activanummer/locatie aan dit apparaat toewijzen
Back-up maken en herstellen	<ul style="list-style-type: none"> • Back-up: Hiermee wordt een door een wachtwoord beveiligd bestand gemaakt met de instellingen van de printer • Terugzetten: Hiermee kunt u de instellingen van de printer herstellen met een back-upbestand van de EWS
Printer opnieuw starten	Stroomcyclus: Hiermee kunt u de printer uitschakelen en opnieuw opstarten
Printerupdates	Firmware-updates: Hiermee kunt u instellen of de printer een waarschuwing moet geven als er updates zijn of deze automatisch moet installeren

Tabblad Instellingen

Gebruik het tabblad **Instellingen** om verschillende opties in te stellen en te behouden op uw product, inclusief energiebeheer, datum en tijd, afdrukken en papierinstellingen, e-mailwaarschuwingen, terugzetten naar fabrieksinstellingen en instellingen voor de firewall.

Item	Beschrijving
Voedingsbeheer	Hiermee kunt u de Stroombesparingsmodus instellen om de hoeveelheid stroom die het product verbruikt wanneer dit inactief is te minimaliseren en slijtage van elektronische onderdelen te verminderen
Voorkeuren	Configureer de standaardinstellingen van algemene printerfuncties, zoals datum en tijd, taal, weergave en anonieme gebruiksgegevens. U kunt ook de standaardwaarden voor bepaalde functies instellen, zoals handmatige invoer, lade- en papierbeheer, afbeeldingsregistratie, ColorLok en stille modus.
Beveiliging	Hiermee kunt u instellingen configureren om ongeautoriseerd gebruik van de printer en bepaalde printerfuncties te voorkomen. Zie Beveiligingsinstellingen voor meer informatie.
E-mailwaarschuwingen	Hiermee kunt u de standaardwaarden instellen voor de e-mailserver, bestemming van waarschuwingen en instellingen voor waarschuwingen

Item	Beschrijving
Afdrukinstellingen	Hiermee kunt u de standaardinstellingen configureren voor afdrukken (zoals lettertype, afdrukkwaliteit, dubbelzijdig, zwart-wit of kleur)
Standaardwaarden herstellen	Hiermee kunt u de standaardwaarden of netwerkinstellingen herstellen
Firewall	Hiermee kunt u de firewallinstellingen configureren, zoals regels, adressen, diensten en andere opties

Webservices

- [Wat zijn webservices?](#)
- [Webdiensten instellen](#)
- [Webservices gebruiken](#)
- [Webservices verwijderen](#)

Wat zijn webservices?

De printer biedt innovatieve oplossingen voor het web aan waarmee u snel toegang krijgt tot internet, documenten kunt ophalen en documenten sneller en met minder rompslomp kunt afdrukken... en dat allemaal zonder een computer te gebruiken.



OPMERKING: Als u deze webfuncties wilt gebruiken, moet de printer met internet verbonden zijn (via een Ethernet-kabel of draadloze verbinding). U kunt deze webfuncties niet gebruiken indien de printer is aangesloten met een USB-kabel.

HP ePrint

HP ePrint is een gratis dienst van HP waarmee u op elk ogenblik en vanaf elke locatie kunt afdrukken op uw printer waarop HP ePrint is ingeschakeld. Het is zo eenvoudig als een e-mail sturen naar het e-mailadres dat is toegekend aan uw printer wanneer u Webservices op de printer activeert. Er zijn geen speciale stuurprogramma's of software nodig. Als u een e-mail kunt versturen, kunt u met HP ePrint vanaf elke locatie documenten afdrukken.



OPMERKING:

- U kunt een account aanmaken op de website [HP Connected](#) (mogelijk niet in alle landen/regio's beschikbaar), waarna u zich kunt aanmelden om de ePrint-instellingen te configureren.
- Zodra u zich hebt geregistreerd voor een account op de website van HP Connected, kunt u zich aanmelden om de taakstatus HP ePrint weer te geven, uw printerwachtrij HP ePrint te beheren, te controleren wie het e-mailadres van uw printer HP ePrint mag gebruiken om af te drukken en hulp mag krijgen voor HP ePrint.

Webdiensten instellen

Zorg ervoor dat uw printer via Ethernet of draadloos is verbonden met het internet alvorens u webservices instelt.

Gebruik een van onderstaande methodes om webdiensten te gebruiken:

Webdiensten configureren via het bedieningspaneel

1. Selecteer op het startscherm van het bedieningspaneel **Setup** (met de knop ▲ of ▼ zo nodig) en druk op **OK**.
2. Selecteer **Webservices** en druk op **OK**.
3. Druk op **OK** aan om de gebruiksvoorwaarden van Webservices te accepteren en Webservices in te schakelen.
4. Druk op **OK** als u de printer automatisch op productupdates wilt laten controleren.



OPMERKING: Als er u wordt gevraagd naar proxy-instellingen en als uw netwerk proxy-instellingen gebruikt, volgt u de instructies op het scherm om een proxyserver in te stellen. Als u niet beschikt over de proxydetails, neem dan contact op met uw netwerkbeheerder of de persoon die het netwerk heeft ingesteld.

5. Als het scherm **Update beschikbaar** verschijnt, drukt u op **OK**.
6. Wanneer de printer is aangesloten op de server, drukt de printer een informatiepagina af. Volg de instructies op de informatiepagina om de installatie te voltooien.

Webdiensten configureren via de EWS

1. Open EWS. Zie [De EWS openen](#) voor meer informatie.
2. Klik op het tabblad **Webdiensten**.
3. Klik in het gedeelte **Instellingen webservices** op **Instellingen** en vervolgens op **Doorgaan**. Volg de instructies op het scherm om de gebruiksvoorwaarden te accepteren.
4. Wanneer u dit wordt gevraagd, kiest u ervoor om de printer te laten controleren op updates en deze te installeren.



OPMERKING: Als er u wordt gevraagd naar proxy-instellingen en als uw netwerk proxy-instellingen gebruikt, volgt u de instructies op het scherm om een proxyserver in te stellen. Als u niet beschikt over de proxydetails, neem dan contact op met uw netwerkbeheerder of de persoon die het netwerk heeft ingesteld.

5. Wanneer de printer is aangesloten op de server, drukt de printer een informatiepagina af. Volg de instructies op de informatiepagina om de installatie te voltooien.

Webservices gebruiken

HP ePrint

Om HP ePrint te gebruiken, moet u het volgende doen:

- Zorg ervoor dat u een computer of mobiel toestel met internet en mogelijkheid tot e-mail hebt.
- Activeer Webservices op de printer. Zie [Webdiensten instellen](#) voor meer informatie.

Ga voor meer informatie over het beheren en configureren van instellingen voor HP ePrint en over de nieuwste functies naar [HP Connected](#) . Deze website is niet in alle landen/regio's beschikbaar.

Om documenten af te drukken door middel van HP ePrint

1. Open de e-mailtoepassing op uw computer of mobiel toestel.
2. Maak een nieuw e-mailbericht aan en voeg het bestand toe dat u wilt afdrukken.
3. Voer het HP ePrint-e-mailadres van de printer in in het veld "Naar" en selecteer vervolgens de optie om het e-mailbericht te verzenden.



OPMERKING: Vul geen extra e-mailadressen in de velden "Naar" en "Cc" in. De HP ePrint-server aanvaardt geen afdruktaken als er meerdere e-mailadressen zijn.

Het HP ePrint-e-mailadres opzoeken

1. Selecteer op het startscherm van het bedieningspaneel **Setup** (met de knop ▲ of ▼ zo nodig) en druk op **OK**.
2. Selecteer **Webservices** en druk op **OK**.
3. Selecteer **E-mailadres weergeven** en druk op **OK**.

HP ePrint uitschakelen vanaf het bedieningspaneel

1. Selecteer op het startscherm van het bedieningspaneel **Setup** (met de knop ▲ of ▼ zo nodig) en druk op **OK**.
2. Selecteer **Webservices** en druk op **OK**.
3. Selecteer **HP ePrint** en druk op **OK** om het uit te schakelen.

HP ePrint uitschakelen via de EWS

1. Open EWS. Zie [De EWS openen](#) voor meer informatie.
2. Klik op het tabblad **Webdiensten**.
3. Klik in het gedeelte **Instellingen webdiensten** voor **HP ePrint** op **Uitschakelen**.
4. Klik in het dialoogvenster dat verschijnt op **Ja**.

Webservices verwijderen

Gebruik de volgende instructies om Webservices te verwijderen.

Webdiensten verwijderen via het bedieningspaneel

1. Selecteer op het startscherm van het bedieningspaneel **Setup** (met de knop ▲ of ▼ zo nodig) en druk op **OK**.
2. Selecteer **Webservices** en druk op **OK**.
3. Selecteer **Webservices verwijderen** en druk op **OK**.

Webdiensten verwijderen via de EWS

1. Open EWS. Zie [De EWS openen](#) voor meer informatie.
2. Klik op het tabblad **Webdiensten**.
3. Klik in het gedeelte **Instellingen webdiensten** op **Webdiensten verwijderen**.

4. Klik op **Webdiensten verwijderen** om de selectie te bevestigen.
5. Klik op **Ja** om de Webservices van uw printer te verwijderen.

HP Web Jetadmin software

HP Web Jetadmin is een bekroond en toonaangevend hulpprogramma voor het efficiënt beheren van een groot scala aan HP apparaten binnen een netwerk, inclusief printers, multifunctionele apparaten en digitale verzendapparatuur. Met deze oplossing kunt u op afstand installeren, onderhouden, problemen oplossen en uw afdruk- en beeldvormingsomgeving beschermen - om zo uiteindelijk de productiviteit van uw bedrijf te vergroten door u te helpen tijd te besparen, de kosten te beheersen en uw investering te beschermen.

Er worden regelmatig HP Web Jetadmin updates uitgegeven om ondersteuning te bieden voor specifieke productfuncties. Ga naar de website [HP Web Jetadmin](#) en klik op **Nu downloaden**.

Functies voor productbeveiliging

- [Veiligheidsinformatie](#)
- [Firewall](#)
- [Beveiligingsinstellingen](#)
- [Firmware-updates](#)

Veiligheidsinformatie

Dit product ondersteunt veiligheidsstandaarden en -protocollen die helpen om het product en informatie op uw netwerk te beveiligen en om controle en onderhoud van het product te vereenvoudigen.

Ga voor meer informatie over de oplossingen voor beveiligd afdrukken en beeldverwerking naar de website [HP secure printing](#). Deze site biedt koppelingen naar rapporten en documenten met veelgestelde vragen over beveiligingsfuncties. Ook kunnen ze informatie bevatten over aanvullende beveiligingsfuncties die niet in dit document zijn opgenomen.

Firewall

De geïntegreerde webserver van HP biedt de mogelijkheid om firewallregels, prioriteiten, sjablonen, services en beleid voor het product in te schakelen. De firewallfunctie biedt netwerklaagbeveiliging voor IPv4- en IPv6-netwerken. Met de configuratiemogelijkheden van de firewall hebt u controle over de IP-adressen die toegang hebben tot het product. Hiermee kunt u ook machtigingen en prioriteiten instellen voor services als digitaal verzenden, beheren, ontdekken en afdrukken. Dit alles dient ervoor te zorgen dat u op een veiligere manier controle hebt over wie toegang tot het product heeft.

Met de firewallfunctie kunt u ook ongebruikte protocollen en services uitschakelen. Deze instellingen voor protocollen en services kunnen tegen wijziging worden beschermd door het EWS-beheerderswachtwoord in te stellen. Deze protocols en services bevatten het volgende:

Protocol of service	Beschrijving
IPv4 en IPv6	<p>Als u wilt dat TCP/IP goed functioneert op een netwerk, moet het product met geldige TCP/IP-netwerkconfiguratie-instellingen worden geconfigureerd, zoals een IP-adres dat geldig is voor uw netwerk.</p> <p>Dit product ondersteunt twee versies van dit protocol: versie 4 (IPv4) en versie 6 (IPv6). IPv4 en IPv6 kun individueel worden in- of uitgeschakeld of gezamenlijk worden ingeschakeld.</p>

Protocol of service	Beschrijving
Bonjour	Bonjour-services worden doorgaans gebruikt op kleine netwerken voor het omzetten van IP-adressen en namen waarbij geen conventionele DNS-server wordt gebruikt. De Bonjour-service kan worden in- of uitgeschakeld.
SNMP	SNMP (Simple Network Management Protocol) wordt door toepassingen voor netwerkbeheer gebruikt voor het beheer van producten. Het apparaat ondersteunt het SNMPv1-protocol op IP-netwerken. Dit product biedt de mogelijkheid om SNMPv1 in of uit te schakelen.
WINS	Als u een DHCP-server (Dynamic Host Configuration Protocol) op uw netwerk hebt, haalt het product automatisch het IP-adres vanuit die server op en registreert zijn naam bij elke dynamische naamservice die voldoet aan RFC 1001 en 1002 zolang voor de WINS-server (Windows Internet Naming Service) een IP-adres is aangegeven. De configuratie voor het IP-adres van de WINS-server kan worden in- of uitgeschakeld. Indien ingeschakeld kunnen de primaire en secundaire WINS-server worden opgegeven.
SLP	Service Location Protocol (SLP) is een standaardnetwerkprotocol voor internet dat een framework biedt waarmee netwerktoepassingen de aanwezigheid, locatie en configuratie van netwerkservices in bedrijfsnetwerken kunnen detecteren. Dit protocol kan worden in- of uitgeschakeld.
LPD	Line Printer Daemon (LPD) verwijst naar het protocol en de programma's voor spooling-services voor de line-printer die op verschillende TCP/IP-systemen geïnstalleerd kunnen worden. LPD kan worden in- of uitgeschakeld.
LLMNR	Link-Local Multicast Name Resolution (LLMNR) is een protocol dat is gebaseerd op de DNS-pakketindeling (Domain Name System) waarmee zowel IPv4- en IPv6-hosts namen kunnen omzetten voor hosts op dezelfde lokale koppeling. LLMNR kan worden in- of uitgeschakeld.
Poort 9100	Het product ondersteunt het 'raw' IP-afdrukken via TCP-poort 9100. Deze eigen TCP/IP-poort van HP op het product is de standaardpoort voor afdrukken en de HP software heeft er toegang toe. Poort 9100 kan worden in- of uitgeschakeld.
Webdiensten	Dit product ondersteunt de mogelijkheid om WS Discovery-protocollen (Microsoft Web Services Dynamic Discovery) of WSD-printerservices (Microsoft Web Services for Devices) die ondersteund worden op het product, in of uit te schakelen. Deze webservices kunnen gezamenlijk worden in- of uitgeschakeld of WS Discovery kan apart worden ingeschakeld.
Internet Printing Protocol (IPP)	Internet Printing Protocol (IPP) is een internetstandaardprotocol waarmee u documenten kunt afdrukken en taken kunt beheren via internet. IPP kan worden in- of uitgeschakeld.

Beveiligingsinstellingen

Gebruik het tabblad **Instellingen** van de geïntegreerde webserver onder **Beveiliging** om de beveiliging van het product te garanderen.

Item	Beschrijving
Wachtwoordinstellingen	Een wachtwoord instellen om te voorkomen dat ongeautoriseerde gebruikers de printer op afstand configureren of printerinstellingen via de EWS weergeven
Beheerdersinstellingen	Uw printer aanpassen door functies met betrekking tot de netwerkverbinding, webdiensten, printerfuncties (zoals kleurafdrukken), geheugenapparaten en firmware-updates in of uit te schakelen
Snelkoppelingen bedieningspaneel	Selecteren welke snelkoppelingen in de map Snelkoppelingen op het bedieningspaneel van de printer worden weergegeven

Item	Beschrijving
Toegangsbeheer	Aanmeldingsmethoden inschakelen en configureren om gebruikerstoegang tot bepaalde printertaken te bepalen
Opgeslagen gegevens beschermen	Instellingen configureren om op de printer opgeslagen taken te beschermen tegen ongeautoriseerde gebruikers

Zie voor meer informatie over beveiligingsinstellingen de [EWS-beheerdershandleiding](#) (alleen Engelstalig).

Firmware-updates

De printerfirmware kan automatisch worden bijgewerkt. Klik op het tabblad **Hulpprogramma's** van de geïntegreerde webserver op **Printerupdates**, **Firmware-updates** en vervolgens op **Updates automatisch installeren**. HP raadt u aan om deze optie in te schakelen.

HP Printerhulp in de printersoftware (Windows)

HP Printerhulp biedt u toegang tot HP printerfuncties en bronnen via het Windows-programmamenu of het bureaubladpictogram op uw computer.

HP Printerhulp openen

1. Klik op uw computer op **Start** en vervolgens op **Alle programma's**.
2. Klik op **HP**, op de naam van het product en vervolgens op uw printer.

Functies

- [Tabblad Connected](#)
- [Tabblad Afdrukken](#)
- [Tabblad Winkel](#)
- [Tabblad Help](#)
- [Tabblad Hulpprogramma's](#)
- [Tabblad Geschat cartridgeniveaus](#)

Tabblad Connected

Klik op het tabblad **Connected** om de website [HP Connected](#) te openen (mogelijk niet beschikbaar in alle landen/regio's). HP Connected biedt u een enkele login voor geselecteerde HP apps en cloudoplossingen plus toegang tot het HP Connected platform vanaf een smartphone, tablet, computer of webverbonden HP printer. U kunt u ook bij HP Connected aanmelden met uw bestaande ePrintCenter account of u registreren voor een nieuw HP Connected account.

Tabblad Afdrukken

Gebruik het tabblad **Afdrukken** om de afdrukfuncties weer te geven of te beheren. Dit tabblad bevat de volgende items:

Item	Beschrijving
Afdrukken	<ul style="list-style-type: none"> • Printer met internet verbinden: Klik hierop om de HP website te openen en nieuwe inhoud en oplossingen ophalen voor uw met internet verbonden HP printer • Voorkeuren instellen: Klik hierop om het dialoogvenster Afdrukvoorkeuren te openen om standaarden voor papierformaat, afdrukkwaliteit en meer weergeven en wijzigen • Printeronderhoud: Klik hierop om de Werkset te openen om de cartridges uit te lijnen of te reinigen of een diagnostiekpagina af te drukken • Afdrukken vanaf uw mobiele apparaten: Klik hierop om de website HP Mobiel afdrukken te openen voor meer informatie over het afdrukken vanaf uw smartphone of tablet. Als deze website niet beschikbaar is in uw land/regio, wordt u mogelijk doorgeleid naar de website HP Mobiel afdrukken in een ander land, een andere regio of een andere taal. • Weergeven wat er wordt afgedrukt: Klik hierop om de afdrukmonitor te openen en uw afdruktaken weergeven, onderbreken of annuleren • De printer aanpassen: Klik hierop om het dialoogvenster Afdrukvoorkeuren te openen om de naam, beveiligingsinstellingen of andere eigenschappen van uw printer te wijzigen • Startpagina printer (EWS): Klik hierop om de geïntegreerde webserver van HP te openen om uw printer te configureren, controleren of beheren

Tabblad Winkel

Gebruik het tabblad **Winkel** om HP benodigheden en andere producten online te kopen.

Tabblad Help

Gebruik het tabblad **Help** voor bronnen als online help en HP Eco oplossingen.

Tabblad Hulpprogramma's

Gebruik het tabblad **Hulpprogramma's** om het stuurprogramma en de software van de printer in te stellen en te beheren en afdruk- en verbindingsproblemen te diagnosticeren en op te lossen.

Tabblad Geschat cartridgeniveau

Gebruik het tabblad **Geschatte cartridge niveaus** om de cartridge niveaus te controleren en indien nodig nieuwe cartridges te bestellen.

HP Utility (OS X)

Het HP-hulpprogramma bevat hulpmiddelen voor het configureren van afdrukinstellingen, het kalibreren van de printer, het online bestellen van benodigheden en het zoeken van helpinformatie op internet.



OPMERKING: De functies die beschikbaar zijn in het HP-hulpprogramma hangen af van de geselecteerde printer.

Waarschuwingen en indicatorlampjes voor het cartridge niveau bieden uitsluitend schattingen om te kunnen plannen. Wanneer u een waarschuwingsbericht voor een laag cartridge niveau krijgt, overweeg dan om een vervangende cartridge klaar te houden om eventuele afdrukvertragingen te vermijden. U hoeft de inktcartridges niet te vervangen voordat de afdrukkwaliteit onaanvaardbaar wordt.

HP Utility openen

- ▲ Dubbelklik in de map **Toepassingen** in de map **HP** op **HP Utility**.

AirPrint™ (OS X)

Uw product ondersteunt afdrucken met Apple AirPrint voor iOS 4.2 en Mac OS X v10.9 of hoger. Gebruik AirPrint om draadloos vanaf een iPad (iOS 4.2), iPhone (3GS of later), of iPod touch (derde generatie of later) af te drukken.

Zie [Afdrukken met AirPrint \(OS X\)](#) voor meer informatie.

4 Papier en afdrukmedia

- [Papiergebruik begrijpen](#)
- [Ondersteunde formaten van afdruk materiaal](#)
- [Ondersteunde papierspoorten en capaciteit van laden](#)
- [Laden configureren](#)
- [Afdruk materiaal laden](#)
- [Tips voor de keuze en het gebruik van papier](#)

Papiergebruik begrijpen

HP PageWide cartridges voor bedrijven zijn speciaal ontwikkeld voor gebruik met HP printkoppen. Dankzij een unieke samenstelling wordt de levensduur van de printkoppen verlengd en de betrouwbaarheid verhoogd. Wanneer u deze cartridges met ColorLok® papier gebruikt, profiteert u van laserachtige kleuruitvoer die snel opdroogt, zodat u uw documenten snel kunt distribueren.



OPMERKING: Gebaseerd op interne HP tests met een scala aan normaal papier wordt ten eerste aanbevolen papier met het ColorLok® logo voor dit apparaat te gebruiken. Ga voor meer informatie naar de website [HP afdrukpermanentie](#).



Dit product ondersteunt een verscheidenheid aan papier en andere afdrukmedia. Papier of afdrukmedia die niet aan de volgende richtlijnen voldoen, veroorzaken mogelijk slechte afdrukkwaliteit, meer storingen en voortijdige slijtage van het product.

Het is mogelijk dat papier aan alle richtlijnen voldoet en toch geen bevredigend resultaat geeft. Dit kan worden veroorzaakt door onjuiste hantering, een onaanvaardbare temperatuur en/of vochtigheidsgraad of andere variabelen waarover HP geen controle heeft.

LET OP: Het gebruik van papier of afdruk materiaal dat niet voldoet aan de specificaties van HP kan problemen veroorzaken met product, waardoor mogelijk reparatie nodig is. Een dergelijke reparatie wordt niet gedekt onder de HP garantie of serviceovereenkomsten.

Gebruik voor een bevredigend resultaat de volgende richtlijnen wanneer u speciaal papier of afdrukmedia gebruikt. Stel voor de beste resultaten de papierspoort en het papierformaat in het stuurprogramma van de printer in.

Mediatype	Sluit de USB-kabel	Sluit de
Enveloppen	<ul style="list-style-type: none">• Bewaar enveloppen vlak.• Gebruik alleen enveloppen waarvan de zomen helemaal tot in de hoeken gesloten zijn.	<ul style="list-style-type: none">• Gebruik geen enveloppen die aan elkaar plakken, gekreukeld of gescheurd zijn of op andere manieren beschadigd zijn.• Gebruik geen enveloppen met sluiters, klemmen, vensters of voering.

Mediatype	Sluit de USB-kabel	Sluit de
Etiketten	<ul style="list-style-type: none"> • Gebruik alleen nieuwe etiketten. Oude etiketten maken meer kans te delamineren tijdens het afdrukken. • Gebruik alleen etiketten waarvan de achterkant bedekt is. • Gebruik alleen etiketten die goed vlak liggen. • Gebruik alleen volledige vellen met labels. 	<ul style="list-style-type: none"> • Gebruik geen etiketten met kreukels, bobbel of andere beschadigingen. • Gebruik geen gedeeltelijke etikettenvellen.
Briefpapier of voorgedrukte formulieren	<ul style="list-style-type: none"> • Gebruik uitsluitend briefpapier of formulieren die zijn goedgekeurd voor gebruik in HP PageWide producten. 	<ul style="list-style-type: none"> • Gebruik geen papier met briefhoofd bedrukt in met reliëfdruk of metaal.
Zwaar papier	<ul style="list-style-type: none"> • Gebruik alleen dik papier dat is goedgekeurd voor inkjetprinters en voldoet aan de gewichtsspecificaties voor HP PageWide producten. 	<ul style="list-style-type: none"> • Gebruik geen papier dat zwaarder is dan de aanbevolen mediaspecificaties voor dit product, tenzij het HP papier betreft dat is goedgekeurd voor gebruik in dit product.
Glanzend of gecoat papier	<ul style="list-style-type: none"> • Gebruik alleen glanzend of gecoat papier dat is goedgekeurd voor HP PageWide producten. 	<ul style="list-style-type: none"> • Gebruik geen glanzend of gecoat papier dat is ontworpen voor laserprinters.

LET OP: Gebruik geen afdruk materiaal dat nietjes of paperclips bevat.

Ondersteunde formaten van afdruk materiaal

Gebruik voor de beste resultaten het juiste papier en de juiste mediaformaten:

- [Ondersteund papier en ondersteunde afdrukmediaformaten](#)
- [Ondersteunde envelopformaten](#)
- [Ondersteunde kaarten en etiketformaten](#)
- [Ondersteunde formaten van fotoafdruk materiaal](#)

Ondersteund papier en ondersteunde afdrukmediaformaten

Formaat	Afmetingen	Lade 1	Lade 2	Optionele lade 3	Elektronisch dubbelzijdig afdrukken
Letter	216 x 279 mm	✓	✓	✓	✓
Oficio 8,5 x 13		✓		✓	✓
Oficio 216 x 340 mm	216 x 340 mm	✓		✓	✓
Legal	216 x 356 mm	✓		✓	✓
A4	210 x 297 mm	✓	✓	✓	✓
Executive	184 x 267 mm	✓	✓	✓	✓
Statement	140 x 216 mm	✓	✓	✓	
A5	148 x 210 mm	✓	✓	✓	
A6	105 x 148,5 mm	✓			

Formaat	Afmetingen	Lade 1	Lade 2	Optionele lade 3	Elektronisch dubbelzijdig afdrukken
B5 (JIS)	182 x 257 mm	✓	✓	✓	✓
B6 (JIS)	128 x 182 mm	✓			
16k	184 x 260 mm	✓	✓	✓	
	195 x 270 mm	✓	✓	✓	
	197 x 273 mm	✓	✓	✓	
Aangepast	Minimaal: 76 x 127 mm Maximaal: 216 x 356 mm	Breedte: 76 x 216 mm Lengte: 127 x 356 mm	Breedte: 102 x 216 mm Lengte: 210,06 x 297,2 mm	Breedte: 102 x 216 mm Lengte: 210,06 x 356 mm	

Ondersteunde envelopformaten

Formaat	Afmetingen	Lade 1	Lade 2
Enveloppen nr. 10	105 x 241 mm	✓	✓
DL-envelop	110 x 220 mm	✓	✓
C5-envelop	162 x 229 mm	✓	✓
B5-envelop	176 x 250 mm	✓	✓
C6-envelop	114 x 162 mm	✓	
Monarch	98,4 x 190,5 mm	✓	
Japanse envelop Chou nr. 3	120 x 235 mm	✓	
Japanse envelop Chou nr. 4	90 x 205 mm	✓	

Ondersteunde kaarten en etiketformaten

Formaat	Afmetingen	Lade 1	Lade 2	Optionele lade 3
3 x 5		✓		
4 x 6		✓		
5 x 8		✓		
A6		✓		
Japanse briefkaart		✓		
Dubbele Japanse briefkaart gedraaid		✓		
Etiketten (Letter en A4)		✓	✓	✓

Ondersteunde formaten van fotoafdruk materiaal

Formaat	Afmetingen	Lade 1	Lade 2	Optionele lade 3
4 x 6		✓		
10x15 cm		✓		
L		✓		
5x7-fotoafdruk materiaal (5 x 7 in no-tabs)		✓		
Fotoafdruk materiaal (Letter en A4)		✓	✓	✓
Japanse briefkaart		✓		
Aangepast	Minimaal: 76 x 127 mm Maximaal: 216 x 356 mm	Breedte: 76 x 216 mm Lengte: 127 x 356 mm	Breedte: 102 x 216 mm Lengte: 210,06 x 297,2 mm	Breedte: 102 x 216 mm Lengte: 210,06 x 356 mm

Ondersteunde papierspoorten en capaciteit van laden

Gebruik voor de beste resultaten de juiste papiersoorten en capaciteit van laden:

- [Lade 1 \(multifunctioneel\) aan linkerzijde van het apparaat](#)
- [Lade 2 \(standaardlade\) en lade 3 \(accessoire\)](#)

Lade 1 (multifunctioneel) aan linkerzijde van het apparaat

Papiersoort	Gewicht	Capaciteit ¹	Afdrukstand
Altijd:	60 tot 175 g/m ²	Maximaal 50 vel	Te bedrukken zijde omlaag, met de bovenrand richting de printer
<ul style="list-style-type: none"> • Niet opgegeven en normaal • HP EcoFFICIENT • Briefpapier • Voorbedrukt • Geperforeerd • Licht 60-74 g • Gemiddeld 85-95 g • Middelzwaar 96-110 g • Zwaar 111-130 g • HP Premium Presentation, mat 120 g • Extra zwaar 131-175 g 			
<ul style="list-style-type: none"> • HP Brochure, mat 180 g • HP Brochure, glanzend 180 g • Karton 176-220 g 	Maximaal 220 g/m ² (58 lb) ¹	Maximaal 25 vel	Te bedrukken zijde omlaag

Papiersoort	Gewicht	Capaciteit ¹	Afdrukstand
<ul style="list-style-type: none"> HP Cover mat 200 g HP Geavanceerd fotopapier 			
<ul style="list-style-type: none"> Envelop Zware envelop Etiketten 		Maximaal 7 enveloppen of etiketten	Te bedrukken zijde omlaag

¹ De capaciteit is afhankelijk van het gewicht en de dikte van het papier, en van de omgevingsomstandigheden.

Lade 2 (standaardlade) en lade 3 (accessoire)

Papiersoort	Gewicht	Capaciteit ¹	Afdrukstand
<ul style="list-style-type: none"> Niet opgegeven en normaal HP EcoFFICIENT Briefpapier Voorbedrukt Geperforeerd Licht 60-74 g Gemiddeld 85-95 g Middelzwaar 96-110 g Zwaar 111-130 g HP Premium Presentation, mat 120 g Extra zwaar 131-175 g 	60 tot 175 g/m ²	Maximaal 500 vel	Plaats de te bedrukken zijde met de afdrukszijde naar boven, met de bovenrand naar links
<ul style="list-style-type: none"> HP Brochure, mat 180 g HP Brochure, glanzend 180 g Karton 176-220 g HP Cover mat 200 g HP Geavanceerd fotopapier 	Maximaal 220 g/m ² (58 lb)	Maximaal 100 vel	Te bedrukken zijde omhoog
<ul style="list-style-type: none"> Envelop Zware envelop Etiketten 		Maximaal 30 enveloppen of etiketten. OPMERKING: Lade 3 biedt geen ondersteuning voor het afdrukken van enveloppen.	Te bedrukken zijde omhoog

¹ De capaciteit is afhankelijk van het gewicht en de dikte van het papier, en van de omgevingsomstandigheden.

Laden configureren

Het product haalt standaard papier uit lade 2. Als lade 2 leeg is, haalt het product papier uit lade 1 of uit optionele lade 3 als deze is geïnstalleerd.



OPMERKING: Als u de standaardlade wijzigt in lade 1, moet u de lade configureren voor de juiste papiersoort en het juiste papierformaat.

Als u speciaal papier voor alle of bijna alle afdruktaken op dit apparaat gebruikt, wijzigt u deze instelling voor de standaardlade.

De volgende tabel geeft een overzicht van de verschillende manieren waarop u de papierladen kunt gebruiken:

Papiergebruik	Het product configureren	Afdrukken
Plaats in lade 1 en een andere lade hetzelfde papier en laat het product overschakelen naar de tweede lade als de eerste leeg is.	Plaats papier in lade 1 en configureer de lade voor de juiste papiersoort. Gebruik niet Alle formaten/alle soorten .	Druk de taak af vanuit het softwareprogramma.
Gebruik speciaal papier, zoals zwaar papier en briefpapier, vanuit één lade.	Plaats speciaal papier in lade 1 en configureer de lade voor de juiste papiersoort.	Kies voor u de taak afdrukt in het afdrukdialogvenster van het softwareprogramma de papiersoort die overeenkomt met het in de lade geplaatste speciale papier. Selecteer op het tabblad Papier/kwaliteit (Windows) of in het pop-upmenu Paperinvoer (OS X) lade 1 als Papierbron.

Afdruk materiaal laden

- [Lade 1 vullen](#)
- [Lade 2 vullen](#)
- [De optionele lade 3 vullen](#)
- [Enveloppen plaatsen](#)
- [Briefpapier of voorgedrukte formulieren plaatsen](#)

Lade 1 vullen

Lade 1 is de multifunctionele lade aan de linkerzijde van het product.

 **OPMERKING:** Als u niet de Alternatieve postpapiermodus (ALM) gebruikt, plaatst u het papier met de te bedrukken zijde omlaag met de bovenrand richting de printer. Zie [Briefpapier of voorgedrukte formulieren plaatsen](#) voor de ALM-afdrukstand.

1. Open lade 1.



2. Trek het verlengstuk van lade 1 naar buiten.



3. Schuif de papiergeleiders volledig naar buiten en plaats de stapel papier in lade 1.



4. Schuif de papiergeleiders naar binnen tegen het geplaatste materiaal.

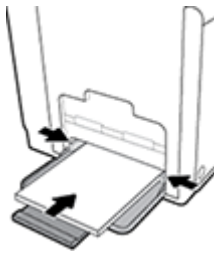

Lade 2 vullen

Lade 2 is de hoofdpapierlade (standaard) aan de voorzijde van het product.

 **OPMERKING:** Als u niet de Alternatieve postpapiermodus (ALM) gebruikt, plaatst u het papier met de te bedrukken zijde omhoog met de bovenrand tegen de linkerzijde van de lade. Zie [Briefpapier of voorgedrukte formulieren plaatsen](#) voor de ALM-afdrukstand.

1. Trek de lade uit het product.



2. Schuif de papierlengte- en papierbreedtegeleiders volledig naar buiten.

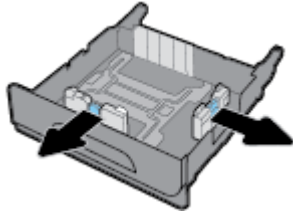

3. Plaats het papier in de lade en controleer dat het papier in alle vier hoeken plat ligt. Schuif de papierlengte- en papierbreedtegeleiders naar binnen tegen het geplaatste materiaal.

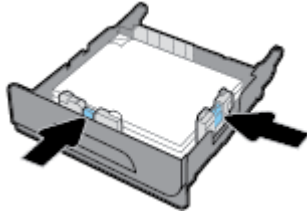

4. Druk de stapel papier omlaag om er zeker van te zijn dat de stapel niet boven de papierlimietlipjes aan de zijkant van de lade uitkomt.

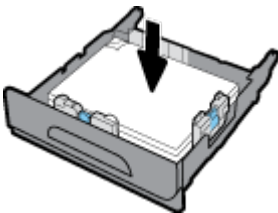

5. Schuif de lade terug in het product.



De optionele lade 3 vullen

Lade 3 is een optionele accessoirelade die aan de onderzijde van het product is bevestigd. De lade ondersteunt langer materiaal, zoals Legal-papier (216 x 356 mm, 8,5 x 14 inches).

 **OPMERKING:** Als u niet de Alternatieve postpapiermodus (ALM) gebruikt, plaatst u het papier met de te bedrukken zijde omhoog met de bovenrand tegen de linkerzijde van de lade. Zie [Briefpapier of voorgedrukte formulieren plaatsen](#) voor de ALM-afdrukstand.

1. Trek de lade uit het product.

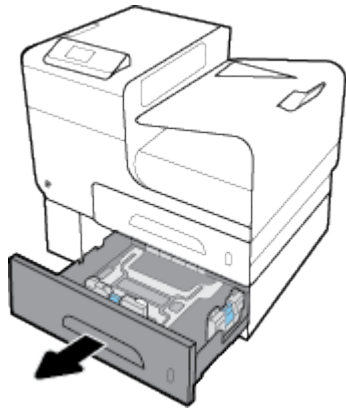

2. Schuif de papierlengte- en papierbreedtegeleiders volledig naar buiten.

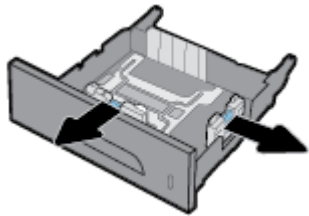

3. Plaats het papier in de lade en controleer dat het papier in alle vier hoeken plat ligt. Schuif de papierlengte- en papierbreedtegeleiders naar binnen tegen het geplaatste materiaal.
4. Druk de stapel papier omlaag om er zeker van te zijn dat de stapel niet boven de papierlimietlipjes aan de voor- en zijkant van de lade uitkomt.

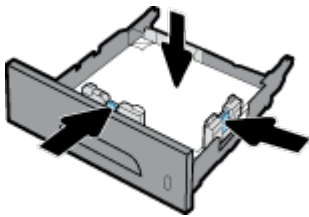

5. Schuif de lade terug in het product.

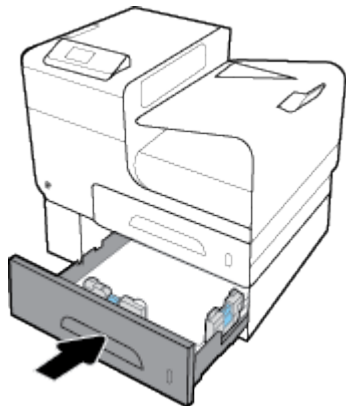

Enveloppen plaatsen

U kunt enveloppen in laden 1 en 2 plaatsen.

Zo laadt u enveloppen in lade 1:

1. Open lade 1.



2. Trek het verlengstuk van lade 1 naar buiten.



3. Plaats enveloppen met de te bedrukken zijde omlaag in lade 1 met de bovenkant van de envelop richting de voorzijde van de printer.

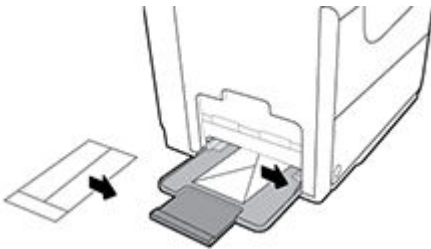

4. Schuif de papiergeleiders naar binnen.

Zo laadt u enveloppen in lade 2:

1. Trek de lade uit het product.



2. Plaats enveloppen met de te bedrukken zijde omhoog met de bovenkant van de envelop richting de voorzijde van de lade.

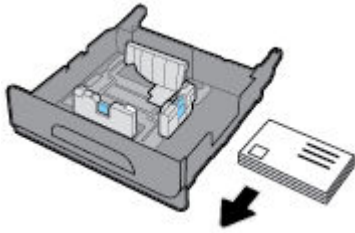

3. Plaats de enveloppen in de lade en controleer dat het papier in alle vier hoeken plat ligt. Schuif de papierlengte- en papierbreedtegeleiders naar binnen tegen het geplaatste materiaal.
4. Druk de stapel enveloppen omlaag om er zeker van te zijn dat de stapel niet boven de papierlimietlipjes aan de zijkant van de lade uitkomt.

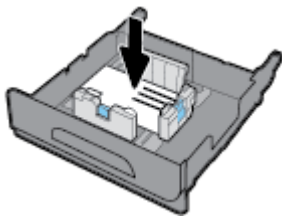

5. Schuif de lade terug in het product.

Briefpapier of voorgedrukte formulieren plaatsen

U kunt briefpapier, voorgedrukte of geperforeerde formulieren in elke lade plaatsen. De afdrukstand is afhankelijk van of u enkel- of dubbelzijdig afdrukt. Als Alternatieve postpapiermodus (ALM) is ingeschakeld, kunt u zowel enkel- als dubbelzijdig afdrukken zonder dat u de afdrukstand van het papier hoeft te wijzigen.



OPMERKING: Als ALM is ingeschakeld, moet u in het dialoogvenster Printereigenschappen Briefpapier, Voorgedrukt of Geperforeerd selecteren als papiersoort.

ALM in- of uitschakelen vanaf het bedieningspaneel

1. Selecteer op het startscherm van het bedieningspaneel **Setup** (met de knop ▲ of ▼ zo nodig) en druk op **OK**.
2. Selecteer **Printerinstellingen** en druk op **OK**.
3. Selecteer **Papierinstellingen** en druk op **OK**.
4. Selecteer **Alternatieve postpapiermodus** en druk op **OK**.

ALM in- of uitschakelen via de EWS

1. Typ het IP-adres van het product in de adresveld van een webbrowser om de EWS te openen.
Om het IP-adres te verkrijgen, voert u een van de volgende opties uit:

- a. Selecteer op het startscherm van het bedieningspaneel **Netwerk** (met de knop ▲ of ▼ zo nodig) en druk op **OK**.
 - b. Selecteer **Ethernet-instellingen** en druk op **OK**.
 - c. Selecteer **Ethernet-details weergeven** en druk op **OK**.
2. Klik op het tabblad **Instellingen** (Settings).
 3. Klik op **Voorkeuren** en vervolgens op **Lade- en papierbeheer**.
 4. Selecteer in het gedeelte **Alternatieve postpapiermodus Ingeschakeld** of **Uitgeschakeld**.
 5. Klik op **Toepassen**.

Briefpapier of voorgedrukte formulieren plaatsen met ALM ingeschakeld

1. Afhankelijk van de lade plaatst u het papier als volgt.

Lade 1	Overige laden
Plaats het briefpapier met de te bedrukken zijde omhoog met de bovenkant van de pagina naar links.	Plaats het briefpapier met de te bedrukken zijde omlaag met de bovenkant van de pagina naar rechts.

2. Voer de stappen uit onder [Lade 1 vullen](#), [Lade 2 vullen](#) of [De optionele lade 3 vullen](#).

Briefpapier of voorgedrukte formulieren plaatsen met ALM uitgeschakeld

1. Afhankelijk van de lade plaatst u het papier als volgt.

	Lade 1	Overige laden
Enkelzijdig	Plaats het briefpapier met de te bedrukken zijde omlaag met de bovenkant van de pagina naar rechts.	Plaats het briefpapier met de te bedrukken zijde omhoog met de bovenkant van de pagina naar links.
Dubbelzijdig	Plaats het briefpapier met de te bedrukken zijde omhoog met de bovenkant van de pagina naar links.	Plaats het briefpapier met de te bedrukken zijde omlaag met de bovenkant van de pagina naar rechts.

2. Voer de stappen uit onder [Lade 1 vullen](#), [Lade 2 vullen](#) of [De optionele lade 3 vullen](#).

Tips voor de keuze en het gebruik van papier

Voor de beste resultaten moet u zich aan de volgende richtlijnen houden.

- Plaats slechts één papiersoort tegelijkertijd in de lade.
- Zorg ervoor dat het papier op de juiste manier is geplaatst.
- Plaats niet te veel papier in de lade.
- Om papierstoringen, een matige afdrukkwaliteit en andere afdrukproblemen te vermijden, kunt u de volgende papiersoorten beter niet in de lade plaatsen:
 - Formulieren die uit meerdere delen bestaan
 - Afdruk materiaal dat is beschadigd, gekruld of verkreukeld
 - Afdruk materiaal met inkepingen of perforaties

- Afdrukmetaal met een zware textuur of reliëf of afdukmetaal waarop lastig kan worden afgedrukt
- Afdukmetaal dat te dun is of gemakkelijk kan worden uitgerekt
- Afdukmetaal met nietjes of paperclips

5 Cartridges

- [HP PageWide cartridges](#)
- [Cartridges beheren](#)
- [Cartridges vervangen](#)
- [Tips voor het werken met cartridges](#)

HP PageWide cartridges

Beleid van HP ten aanzien van cartridges die niet van HP zijn

 **BELANGRIJK:**

- HP kan de kwaliteit of betrouwbaarheid van inhoud die niet van HP is in HP cartridges niet garanderen.
- De cartridgegarantie van HP is niet van toepassing op cartridges die niet van HP zijn of cartridges met inhoud die niet van HP is.
- De garantie van HP op de printer van HP dekt geen reparaties of onderhoud als gevolg van het gebruik van cartridges die niet van HP zijn of cartridges met inhoud die niet van HP is.

 **OPMERKING:**

- Deze printer is niet ontworpen voor het gebruik van een continue inksysteem. Om het afdrukken te hervatten verwijdt u het continue inksysteem en plaatst u originele HP cartridges (of compatibele cartridges).
- Deze printer is ontworpen voor het gebruik van cartridges tot deze leeg zijn. Door het bijvullen van cartridges voordat deze leeg zijn kan uw printer fouten veroorzaken. Als dit gebeurt plaatst u een nieuwe cartridge (een cartridge van HP of een compatibele cartridge) om het printen te hervatten.

Vervalste HP cartridges

In de volgende gevallen hebt u mogelijk te maken met een niet-originele HP cartridge:

- Het bedieningspaneel of het statusrapport van de printer geeft aan dat er een gebruikte of vervalste cartridge is geïnstalleerd.
- U ondervindt een groot aantal problemen bij het gebruik van de cartridge.
- De cartridge ziet er anders dan normaal uit (de verpakking verschilt bijvoorbeeld van die van HP).

Ga naar de website [HP anticounterfeit](#) wanneer u een HP printercartridge hebt geïnstalleerd en het bericht op het bedieningspaneel leest dat de cartridge is gebruikt of vervalst. HP helpt het probleem op te lossen.

Cartridges beheren

Door cartridges op de goede manier te bewaren, gebruiken en controleren, zorgt u ervoor dat de afdrukuitvoer van hoge kwaliteit is en dat de cartridges langer meegaan.

- [Cartridges bewaren](#)
- [Afdrukken met de algemene kantoormodus](#)

- [Afdrukken wanneer een cartridge het einde van de geschatte levensduur heeft bereikt](#)
- [Geschatte cartridgeniveaus controleren](#)
- [Cartridges bestellen](#)
- [Cartridges recyclen](#)

Cartridges bewaren

- Verwijder de cartridge pas uit de verpakking wanneer u klaar bent om deze te gaan gebruiken.
- Houd cartridges ten minste 12 uur op kamertemperatuur (15-35 °C) voordat u deze gebruikt.
- Hanteer de cartridges met de nodige voorzichtigheid. Door de cartridges tijdens de installatie te laten vallen, te schudden of ruw te behandelen, kunnen tijdelijke afdrukproblemen ontstaan.

Afdrukken met de algemene kantoormodus

Met de algemene kantoormodus worden lichtere afdrukken gemaakt, waardoor de levensduur van de cartridge wordt verlengd.

1. Klik in het menu **Bestand** van het softwareprogramma op **Afdrukken**.
2. Zorg ervoor dat uw printer is geselecteerd.
3. Klik op de knop of koppeling waarmee u het dialoogvenster **Eigenschappen** opent.
Afhankelijk van uw softwaretoepassing heeft deze knop of koppeling de naam **Eigenschappen**, **Opties**, **Installatie van de printer**, **Printereigenschappen**, **Printer** of **Voorkeuren instellen**.
4. Voer een van de volgende bewerkingen uit:
 - **Windows:** Klik op **Afdrukopties** en vervolgens op **Eigenschappen**.
 - **OS X:** Selecteer in het pop-upmenu **Aantal en pagina's**.
5. Klik op het tabblad **Papier/kwaliteit**.
6. Selecteer in de vervolgkeuzelijst **Afdrukkwaliteit** (Windows) of het pop-upmenu (OS X) **Kantoor Algemeen**.

Afdrukken wanneer een cartridge het einde van de geschatte levensduur heeft bereikt

Meldingen met betrekking tot onderdelen worden weergegeven op het bedieningspaneel van de printer.

- Het bericht [Cartridge bijna leeg](#) wordt weergegeven wanneer een cartridge het einde van de levensduur nadert. U kunt doorgaan met afdrukken, maar het is verstandig een vervangende cartridge te hebben.
- Het bericht [Cartridge vrijwel leeg](#) wordt weergegeven wanneer een cartridge bijna het einde van de geschatte levensduur heeft bereikt. Zorg ervoor dat u een vervangende cartridge hebt.
- Het bericht [Cartridge leeg](#) wordt weergegeven wanneer de cartridge leeg is.



OPMERKING: Hoewel u met de instelling [Doorgaan](#) kunt afdrukken ondanks het bericht **Cartridge vrijwel leeg** en zonder de cartridge te vervangen, wordt het product uitgeschakeld zodra er zich afdrukproblemen voordoen.

Geschatte cartridgeniveaus controleren

U kunt de geschatte cartridgeniveaus controleren via de printersoftware of vanaf het bedieningspaneel van de printer.

Cartridgeniveaus controleren vanaf het bedieningspaneel

1. Selecteer op het startscherm van het bedieningspaneel **Cartridge-informatie** (met de knop ▲ of ▼ zo nodig) en druk op **OK**.
2. Selecteer **Geschatte niveaus** en druk op **OK**.

Cartridgeniveaus controleren via het EWS

1. Open EWS. Zie [De EWS openen](#) voor meer informatie.
2. Klik op het tabblad **Hulpprogramma's** en vervolgens op **Cartridgeniveaumeter**.

Cartridgeniveaus controleren via de productsoftware (Windows)

1. Open HP Printerhulp. Zie [HP Printerhulp openen](#) voor meer informatie.
2. Klik op het tabblad **Afdrukken** op **Printeronderhoud**.
3. Klik op het tabblad **Geschatte cartridgeniveaus**.

Cartridgeniveaus controleren via de productsoftware (OS X)

1. Open HP Utility. Zie [HP Utility openen](#) voor meer informatie.
2. Zorg ervoor dat uw printer is geselecteerd.
3. Klik op **Status benodigheden**.
Er wordt een schatting van het cartridgeniveau weergegeven.
4. Klik op **Alle instellingen** om terug te keren naar het scherm **Informatie en ondersteuning**.



OPMERKING:

- Als u een opnieuw gevulde of herstelde cartridge gebruikt, of een cartridge die in een andere printer werd gebruikt, is de cartridgeniveau-indicator mogelijk onnauwkeurig of onbeschikbaar.
- Waarschuwingen en indicatorlampjes voor het cartridgeniveau bieden uitsluitend schattingen om te kunnen plannen. Wanneer u een waarschuwing voor een laag cartridgeniveau krijgt, overweegt u om een vervangende cartridge klaar te houden om eventuele afdrukvertragingen te vermijden. U hoeft de cartridges pas te vervangen als de printer hierom vraagt.
- Tijdens het afdrukproces worden de cartridges op verschillende manieren gebruikt. Dit zijn het initialisatieproces, waarin de printer en cartridges op het afdrukken worden voorbereid, en printkoponderhoud, zodat de cartridges soepel blijven afdrukken. Er blijven na gebruik wat resten achter in een cartridge. Ga voor meer informatie naar de website [HP SureSupply](#).

Cartridges bestellen

Ga naar [HP website](#) om cartridges te bestellen. (Momenteel zijn sommige delen van de website van HP alleen beschikbaar in het Engels.) Online cartridges bestellen is niet in alle landen/regio's mogelijk. Veel landen hebben echter informatie over telefonisch bestellen, een lokale winkel vinden of een boodschappenlijstje afdrukken. Bovendien kunt u de website [HP SureSupply](#) bezoeken voor meer informatie over de aankoop van HP producten in uw land.

Gebruik alleen vervangingscartridges met hetzelfde cartridge nummer als de cartridge die u vervangt. Het nummer van de cartridge is terug te vinden op de volgende plaatsen:

- Op het label van de cartridge die u gaat vervangen.
- Op een sticker aan de binnenkant van de printer. Open de toegangsklep voor de cartridges om de sticker te vinden.
- Open in de printersoftware HP Printerhulp, klik op **Winkel** en vervolgens op **Online benodigdheden kopen**.
- Klik in de geïntegreerde webserver van HP op het tabblad **Hulpprogramma's** en klik vervolgens onder **Productinformatie** op **Cartridgeniveaumeter**. Zie [HP Embedded Web Server](#) voor meer informatie.



OPMERKING: De SETUP-cartridge die bij de printer is geleverd, is niet afzonderlijk te koop.

Cartridges recyclen

Ga voor de volledige informatie over recycling en om postetiketten, enveloppen of dozen te bestellen voor recycling naar de website [HP sustainability](#).

Cartridges vervangen

Het product gebruikt vier kleuren en heeft voor elke kleur een afzonderlijke cartridge: geel (Y), cyaan (C), magenta (M) en zwart (K).

LET OP:

- Om problemen met de afdrukkwaliteit te voorkomen, raadt HP aan ontbrekende cartridges zo snel mogelijk te vervangen door originele HP cartridges. Zie voor meer informatie [Cartridges bestellen](#).
- Schakel de printer niet uit als er cartridges ontbreken.

1. Open de cartridgeklep.

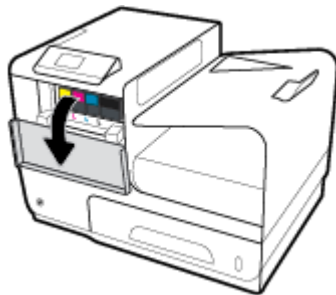

2. Druk de oude cartridge naar binnen om deze te ontgrendelen.

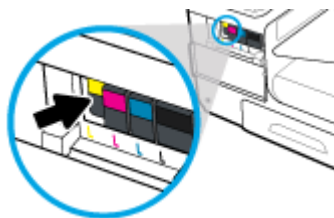

3. Pak de rand van de oude cartridge vast en trek de cartridge er recht uit.

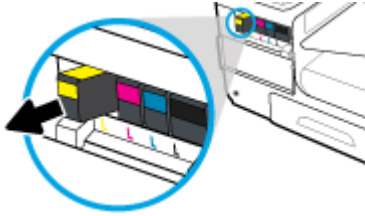

4. Raak de metalen contactpunten op de cartridge niet aan. Vingerafdrukken op de contacten kunnen verbingsproblemen veroorzaken.



5. Plaats de nieuwe cartridge in de juiste houder.

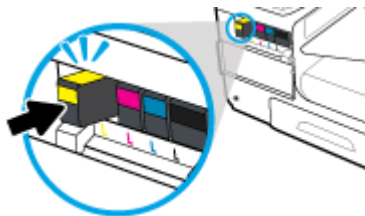

6. Sluit de cartridgeklep.



Tips voor het werken met cartridges

Gebruik de volgende tips om met cartridges te werken:

- Ga als volgt te werk om problemen met de afdrukwaliteit te voorkomen:
 - Schakel de printer altijd uit met de aan/uit-knop aan de voorzijde van de printer en wacht totdat het lampje van de aan/uit-knop uit gaat.

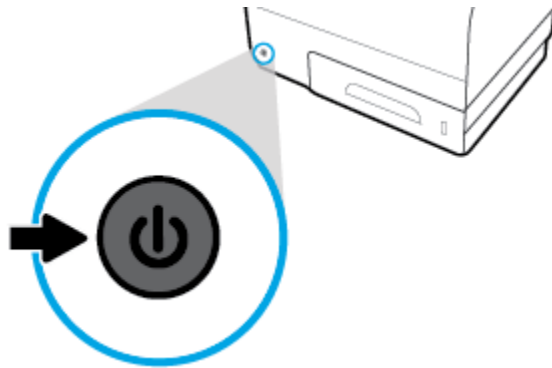

- Controleer of alle cartridgesleuven bezet zijn.
- Als u een cartridge verwijdert, moet u deze zo snel mogelijk vervangen.
- Open de cartridges niet en verwijder de beschermkap niet tot u de cartridge kunt installeren.
- Plaats de cartridges in de juiste sleuven. Stem de kleur en het pictogram van iedere inktcartridge af op de kleur en het pictogram voor iedere sleuf. Zorg ervoor dat de cartridges op hun plaats klikken.
- Als u op het scherm Geschatte cartridge-niveaus ziet dat een of meerdere cartridges bijna leeg zijn, zorgt u voor een vervangende cartridge om te voorkomen dat u zonder raakt en niet meer kunt afdrucken. U hoeft de cartridges pas te vervangen als u wordt gevraagd dit te doen. Zie [Cartridges vervangen](#) voor meer informatie.
- Maak de printkop alleen schoon als dat nodig is. Hierdoor hebben de cartridges een langere levensduur.
- Als u de printer vervoert, doet u het volgende om te voorkomen dat de printer lekt of beschadigd raakt:
 - Zorg ervoor dat u de printer uitschakelt met de aan/uit-knop aan de voorzijde. Schakel de printer niet uit zolang u nog interne printergeluiden hoort.
 - Zorg ervoor dat u de cartridges in de printer laat.
 - De printer moet vlak worden getransporteerd en mag niet op de zijkant, achterkant, voorkant of bovenkant worden geplaatst.

6 Afdrukken

- [Afdrukken via een computer](#)
- [Afdrukken met HP ePrint](#)
- [Afdrukken met AirPrint \(OS X\)](#)
- [Tips voor geslaagd afdrukken](#)

Afdrukken via een computer

Afdrukken vanaf een computer (Windows)

Deze instructies zijn van toepassing op afdrukken op verschillende afdrumaterialen, waaronder de volgende:

- | | | |
|---|--------------|-------------|
| • Gewoon papier | • Enveloppen | • Brochures |
| • Briefpapier of voorgedrukte formulieren | • Foto's | • Etiketten |

Afdrukken vanaf een computer (Windows)

1. Plaats ondersteund afdrumateriaal in de invoerlade.
Zie [Ondersteunde formaten van afdrumateriaal](#) voor meer informatie.
2. Klik in het menu **Bestand** van het softwareprogramma op **Afdrukken**.
3. Zorg ervoor dat uw printer is geselecteerd.
4. Klik op de knop of koppeling waarmee u het dialoogvenster **Eigenschappen** opent.

Afhankelijk van uw softwaretoepassing heeft deze knop of koppeling de naam **Eigenschappen**, **Opties**, **Installatie van de printer**, **Printereigenschappen**, **Printer** of **Voorkeuren instellen**.

5. Stel de juiste afdrumopties in voor uw media. De volgende tabel beschrijft de tabbladen en opties die mogelijk beschikbaar zijn in uw softwareprogramma:

Tabblad	Beschrijving
Sneltoetsen voor afdrumopties	In een afdrumsnelkoppeling worden de opties bewaard die u hebt ingesteld voor een bepaalde afdrumtaak, zodat u al deze opties in één muisklik kunt instellen. Dit tabblad geeft de huidige afdrumsnelkoppelingen en de bijbehorende instellingen weer, zoals papiersoort, papierbron en kleur of grijstinten.
Papier/kwaliteit	Dit tabblad bevat instellingen om de soort afdrumtaak op te geven. Afdrukken op enveloppen vereist bijvoorbeeld een ander formaat, andere bron en ander soort papier dan afdrukken op gewoon papier. U kunt kiezen uit de volgende opties: <ul style="list-style-type: none">• Papierformaat: Omvat Letter, Envelop nr. 10 en Japanse envelop Chou nr. 3• Papierbron: Omvat Automatisch printer selecteren, Handmatige invoer, Lade 1 en Lade 2

Tabblad	Beschrijving
	<ul style="list-style-type: none"> • Papiersoort: Omvat Gewoon papier, Briefpapier, Voorgedrukt, Envelop, HP Geavanceerd fotopapier, HP Brochure mat 180 g en Etiketten <p>OPMERKING: Als Alternatieve postpapiermodus (ALM) is ingeschakeld en u afdrukt op briefpapier, voorgedrukte of geperforeerde formulieren, selecteert u Briefpapier, Voorgedrukt of Geperforeerd als papiersoort. Zie Briefpapier of voorgedrukte formulieren plaatsen voor meer informatie.</p> <ul style="list-style-type: none"> • Speciale pagina's: Omvat voor- en achteromslagen, blanco pagina's en voorgedrukte pagina's • Afdrukkwaliteit: Omvat Professioneel (voor hogekwaliteitstaken) en Kantoor Algemeen (voor alledaagse taken) <p>OPMERKING: U kunt enveloppen niet in de algemene kantoormodus afdrukken.</p>
Effecten	<p>Dit tabblad bevat instellingen om de presentatie van de afdruktaak tijdelijk te beïnvloeden.</p> <p>U kunt kiezen uit de volgende opties:</p> <ul style="list-style-type: none"> • Herformateringsopties: Omvat de ware grootte, een percentage hiervan of geschaald naar een bepaald mediaformaat, zoals Letter of envelop nr. 10 • Watermerken: Omvat Vertrouwelijk en Concept
Afwerking	<p>Dit tabblad bevat instellingen om de uitvoer van de afdruktaak te beïnvloeden.</p> <p>U kunt kiezen uit de volgende opties:</p> <ul style="list-style-type: none"> • Dubbelzijdig afdrukken: Omvat de optie om af te drukken met ruimte voor binden aan de linkerzijde, rechterzijde of geen enkele zijde • Pagina's per vel: Hiermee drukt u meer dan één pagina per vel af, met de optie om witranden rondom elke pagina af te drukken • Richting: Omvat Staand en Liggend afdrukken
Kleuren	<p>Dit tabblad bevat instellingen voor het afdrukken in kleur of grijstinten.</p> <p>U kunt een van de volgende opties selecteren:</p> <ul style="list-style-type: none"> • Afdrukken in grijstinten: Hiermee wordt alleen zwart of CMYK-grijstinten met hoge kwaliteit afgedrukt (waarbij naast de zwarte cartridge ook de kleurencartridges worden gebruikt). • Kleurthema's: Met deze opties kunt u bepalen hoe kleuren worden weergegeven. Deze omvatten verschillende rood-groen-blauwe thema's, zoals Standaard, Foto of Levendig. Zie Kleuren aanpassen of beheren voor meer informatie.
Geavanceerd	<p>Dit tabblad bevat instellingen die u niet vaak zult gebruiken of wijzigen.</p> <p>U kunt een van de volgende opties selecteren:</p> <ul style="list-style-type: none"> • Exemplaren: Selecteer het aantal exemplaren en of deze moeten worden gesorteerd • Omgekeerde paginavolgorde: Hiermee wordt de laatste pagina van de taak als eerste afgedrukt • Alle tekst in zwart afdrukken: Hiermee vermindert u het verbruik van de kleurencartridge • Inkinstellingen: Gebruik de schuifregelaars om de droogtijd, verzadiging en kleurspreiding van zwart voor de afdruktaak te selecteren. Zie Kleuren aanpassen of beheren voor meer informatie.

6. Klik op **OK** om terug te keren naar het dialoogvenster **Eigenschappen** .

7. Klik op **OK** en vervolgens op **Afdrukken** of klik in het dialoogvenster Afdrukken op **OK** .



OPMERKING: Verwijder na het afdrucken alle speciale afdrukmaterialen uit het product, zoals enveloppen, fotopapier.

Afdrukken vanaf een computer (OS X)

Deze instructies zijn van toepassing op afdrucken op verschillende afdrukmaterialen, waaronder de volgende:

-
- | | | |
|---|--------------|-------------|
| • Gewoon papier | • Enveloppen | • Brochures |
| • Briefpapier of voorgedrukte formulieren | • Foto's | • Etiketten |
-

Afdrukken vanaf een computer (OS X)

1. Plaats ondersteund afdrukmetaal in de invoerlade.
Zie [Ondersteunde formaten van afdrukmetaal](#) voor meer informatie.
2. Klik in het menu **Bestand** van het softwareprogramma op **Afdrukken**.
3. Zorg ervoor dat uw printer is geselecteerd.
4. Selecteer in het menu **Voorinstellingen** indien nodig een voorinstelling voor afdrucken.
5. Klik op het tabblad **Papier/kwaliteit** op het pop-upmenu naast het mediatype.
Stel de juiste afdrukoptyes in voor het afdrukmetaal (gewoon papier, briefpapier, voorgedrukt, geperforeerd, enveloppen, fotopapier, etiketten, enz.). Afdrukoptyes kunnen formaat, soort, lade, afdrukresolutie en automatische aanpassingen omvatten.
Als u geen opties ziet in het dialoogvenster Afdrukken, klikt u op **Details weergeven**.
6. Klik op **Afdrukken**.



OPMERKING: Verwijder na het afdrucken alle speciale afdrukmaterialen uit het product, zoals enveloppen, fotopapier.

Afdruksnelkoppelingen instellen (Windows)

1. Klik in het menu **Bestand** van het softwareprogramma op **Afdrukken**.
2. Klik op de knop of koppeling waarmee u het dialoogvenster **Eigenschappen** opent.
Afhankelijk van uw softwaretoepassing heeft deze knop of koppeling de naam **Eigenschappen**, **Opties**, **Installatie van de printer**, **Printereigenschappen**, **Printer** of **Voorkeuren instellen**.
3. Klik op het tabblad **Snel afdrukoptyes instellen**.
4. Selecteer een bestaande snelkoppeling als uitgangspunt.
 **OPMERKING:** Selecteer altijd een snelkoppeling voordat u de instelling aan de rechterzijde van het scherm aanpast. Als u deze instellingen aanpast en vervolgens een snelkoppeling selecteert, raken alle aanpassingen verloren.
5. Selecteer de afdrukoptyes voor de nieuwe snelkoppeling.
6. Klik op de knop **Opslaan als**.
7. Typ een naam voor de snelkoppeling en klik op de knop **OK**.

Voorinstellingen voor afdrukken instellen (OS X)

1. Klik in het menu **Bestand** van het softwareprogramma op **Afdrukken**.
2. Zorg ervoor dat uw printer is geselecteerd.
3. Selecteer in het pop-upmenu **Voorinstellingen Standaardinstellingen**.
4. Klik op **Huidige instellingen opslaan als voorinstelling**.
5. Typ een beschrijvende naam voor de voorinstelling en sla deze op voor **Alleen deze printer** of **Alle printers**.

Kleuren aanpassen of beheren

Pas de kleur van de afdrukuitvoer van het product aan door de instellingen in de stuurprogrammasoftware van de printer te wijzigen.

- [Een vooringesteld kleurthema voor een afdruktaak selecteren](#)
- [De kleuropties voor een afdruktaak handmatig aanpassen](#)
- [Kleuren aanpassen aan uw computerscherm](#)
- [Toegangsbeheer van kleurafdrucken](#)

Een vooringesteld kleurthema voor een afdruktaak selecteren

1. Klik in het menu **Bestand** van het softwareprogramma op **Afdrukken**.
2. Zorg ervoor dat uw printer is geselecteerd.
3. Klik op de knop of koppeling waarmee u het dialoogvenster **Eigenschappen** opent.
Afhankelijk van uw softwaretoepassing heeft deze knop of koppeling de naam **Eigenschappen**, **Opties**, **Installatie van de printer**, **Printereigenschappen**, **Printer** of **Voorkeuren instellen**.
4. Klik op het tabblad **Kleur** en selecteer in de vervolgkeuzelijst **Kleurthema's** een kleurthema (Windows) of het pop-upmenu **RGB-kleur** (OS X).
 - **Standaard (sRGB)**: Met dit thema wordt het product ingesteld om RGB-gegevens in niet-gecodeerde apparaatmodus af te drukken. Als u dit thema gebruikt, beheert u de kleur in het softwareprogramma of in het besturingssysteem om de juiste weergave in te stellen.
 - **Levendig**: Hiermee verhoogt het product de verzadiging van middentinten. Gebruik dit thema als u zakelijke afbeeldingen afdrukt.
 - **Foto**: Hiermee interpreteert het product RGB-kleur alsof de afbeelding als foto wordt afgedrukt met een digitaal minilab. Het product geeft diepere, meer verzadigde kleuren anders weer dan met het standaardthema (sRGB). Gebruik dit thema als u foto's afdrukt.
 - **Foto (Adobe RGB 1998)**: Gebruik dit thema als u digitale foto's afdrukt die de AdobeRGB-kleurruimte gebruiken in plaats van sRGB. Schakel kleurbeheer uit in het softwareprogramma om dit thema te gebruiken.
 - **Geen**: Er wordt geen kleurthema gebruikt.

De kleuropties voor een afdruktaak handmatig aanpassen

Gebruik de stuurprogrammasoftware van de printer om standaardkleurinstellingen te wissen en deze handmatig aan te passen. Gebruik de ingebouwde Help-functie van de stuurprogrammasoftware om te begrijpen hoe elke instelling de afdrukuitvoer beïnvloedt.

1. Klik in het menu **Bestand** van het softwareprogramma op **Afdrukken**.
 2. Zorg ervoor dat uw printer is geselecteerd.
 3. Voer een van de volgende bewerkingen uit:
 - **Windows:** Klik op de knop of koppeling waarmee u het dialoogvenster **Eigenschappen** opent. Afhankelijk van uw softwaretoepassing heeft deze knop of koppeling de naam **Eigenschappen**, **Opties**, **Installatie van de printer**, **Printereigenschappen**, **Printer** of **Voorkeuren instellen**.
 - **OS X:** In het pop-upmenu **Aantal en pagina's**, selecteer **Kleur**. Maak vervolgens de selectie **HP EasyColor** ongedaan.
 4. Ga door naar het tabblad of deelvenster **Geavanceerd**.
 - **Windows:** Klik op het tabblad **Geavanceerd** op **Inkinstellingen**.
 - **OS X:** Klik op het openklapdriehoekje naast **Geavanceerd**.
 5. Met de schuifknoppen kunt u de volgende aanpassingen maken:
 - **Droogtijd:** Verplaats de schuifregelaar naar rechts om een afgedrukte pagina langer te laten drogen. Het verhogen van de droogtijd is het meest geschikt voor taken die op gewoon papier moeten worden afgedrukt.
 - **Verzadiging:** Verplaats de schuifregelaar naar rechts om de hoeveelheid gebruikte inkt te verhogen. Het verhogen van de verzadiging is het meest geschikt voor taken die op brochure- of fotopapier moeten worden afgedrukt.
 - **Spreiding zwarte inkt:** Verplaats de schuifregelaar naar links om de spreiding van zwart te beperken tot aangrenzende kleurgebieden op de afgedrukte pagina. Het verlagen van de spreiding is het meest geschikt voor taken die op gewoon papier moeten worden afgedrukt.
-
-  **OPMERKING:** Het handmatig wijzigen van kleurinstellingen kan de uitvoer beïnvloeden. HP raadt aan dat alleen deskundigen op het gebied van grafische kleuren deze instellingen wijzigen.
6. Klik op **OK** om uw aanpassingen op te slaan en het venster te sluiten of klik op **Terugzetten** om de instellingen terug te zetten naar de fabrieksinstellingen (Windows).

Kleuren aanpassen aan uw computerscherm

Voor de meeste gebruikers is het afdrukken van sRGB-kleuren de beste methode om de kleuren overeen te laten komen.

Zorgen dat de kleuren op de afdruk en het beeldscherm overeenkomen is ingewikkeld, omdat printers en monitoren verschillende methoden gebruiken voor het produceren van kleuren. Monitoren geven kleuren weer door middel van lichtpixels met gebruikmaking van een RGB (rood, groen, blauw)-kleurenproces; printers drukken kleuren af met gebruikmaking van een CMYK (cyaan, magenta, geel en zwart)-proces.

Verscheidene factoren kunnen van invloed zijn op het afstemmen van afgedrukte kleuren met die van uw beeldscherm:

- Afdruk materiaal
- Afdrukproces (bijvoorbeeld cartridge-, druk- of lasertechnologie)
- Verlichting
- Persoonlijke verschillen in kleurwaarneming
- Softwareprogramma's
- Printerdrivers

- Besturingssystemen
- Monitoren
- Videokaarten en drivers
- Gebruiksomstandigheden (bijv. vochtigheid)

Toegangsbeheer van kleurafdrukken

Met HP's hulpmiddelen voor toegangsbeheer van kleur kunt u kleurafdrukken uitschakelen voor individuele gebruikers, groepen en toepassingen. Ga voor meer informatie naar de website [HP Universal Print Driver](#).

Afdrukken met HP ePrint

Met HP ePrint kunt u overal vanaf een mobiele telefoon, laptop of een ander mobiel apparaat afdrukken. HP ePrint werkt op elk apparaat met mogelijkheid tot e-mail. Als u e-mails kunt verzenden, kunt u afdrukken op een product met HP ePrint. Ga voor meer informatie naar de website [HP Connected](#).

Om HP ePrint te kunnen gebruiken, moet u voor het volgende zorgen:

- Zorg ervoor dat u een computer of mobiel toestel met internet en mogelijkheid tot e-mail hebt.
- De geïntegreerde webserver van HP en HP ePrint zijn op de printer ingeschakeld. Zie [HP Embedded Web Server](#) voor meer informatie.

Op afstand afdrukken af door een e-mail te verzenden met de app HP ePrint

Als u onderweg bent, kunt u een document afdrukken door met de app HP ePrint een e-mail te verzenden naar uw printer die geschikt is voor HP ePrint. Zie [Webservices](#) voor meer informatie.



OPMERKING: Verkrijg op het werk het HP ePrint e-mailadres. Zie [HP ePrint](#) voor instructies.

1. Open de e-mailtoepassing op uw computer of mobiel toestel.
2. Maak een nieuw e-mailbericht aan en voeg het bestand toe dat u wilt afdrukken.
3. Voer het HP ePrint e-mailadres van de printer in in het veld 'Naar' en selecteer vervolgens de optie om het e-mailbericht te verzenden.



OPMERKING: Vul geen extra e-mailadressen in de velden 'Naar' en 'Cc' in. De HP ePrint server aanvaardt geen afdruktaken als er meerdere e-mailadressen zijn.

Afdrukken vanaf een lokale computer of lokaal mobiele apparaat

Thuis of op het werk kunt u vanaf gemakkelijk vanaf een smartphone of tablet afdrukken.



OPMERKING: Als u wilt afdrukken zonder met het netwerk verbonden te zijn, zie dan [Wi-Fi Direct gebruiken om een computer of apparaat met het product te verbinden](#) voor meer informatie.

1. Zorg dat uw mobiel apparaat en printer op hetzelfde netwerk aangesloten zijn.
2. Selecteer de foto of het document dat u wilt afdrukken en kies uw printer.
3. Bevestig de afdrukinstellingen en druk af.

Afdrukken met AirPrint (OS X)

Afdrukken via Apple's AirPrint wordt ondersteund voor iPad (iOS 4,2), iPhone (3GS of later), iPod touch (derde generatie of later) en Mac (OS X 10.9 of later).

Om AirPrint te kunnen gebruiken, moet u voor het volgende zorgen:

- De printer en het Apple-toestel moeten op hetzelfde netwerk als uw toestel met AirPrint zijn aangesloten. Ga voor meer informatie naar de website [HP Mobiel afdrukken](#). Als deze website niet beschikbaar is in uw land/regio, wordt u mogelijk doorgeleid naar de website HP Mobiel afdrukken in een ander land, een andere regio of een andere taal.
- Plaats papier dat overeenkomt met de papierinstellingen van de printer.

AirPrint opnieuw inschakelen

AirPrint is standaard ingeschakeld. Als AirPrint is uitgeschakeld, kunt u de volgende instructies gebruiken om deze functie weer in te schakelen.

1. Open EWS. Zie [De EWS openen](#) voor meer informatie.
2. Klik op het tabblad **Netwerk** op **AirPrint** en vervolgens op **Status**.
3. Klik in de rij **AirPrint-status** op **AirPrint inschakelen**.

Tips voor geslaagd afdrukken

- [Cartridgetips](#)
- [Tips voor het plaatsen van papier](#)
- [Tips voor printerinstellingen \(Windows\)](#)
- [Tips voor printerinstellingen \(OS X\)](#)

Cartridgetips

- Raadpleeg [De afdrukkwaliteit verbeteren](#) voor meer informatie als de afdrukkwaliteit onaanvaardbaar is.
- Gebruik originele HP cartridges.

Originele HP cartridges zijn ontworpen voor en getest op HP printers en HP papier, zodat u altijd bent verzekerd van fantastische resultaten.



OPMERKING: HP kan de kwaliteit of betrouwbaarheid van cartridges van andere fabrikanten niet garanderen. Onderhoud of herstellingen aan het apparaat die nodig zijn door het gebruik van dergelijk materiaal, worden niet gedekt door de garantie.

Als u meent dat u originele HP cartridges hebt aangeschaft, gaat u naar de website [HP anticounterfeit](#).

- Plaats de zwarte cartridge en de kleurencartridge zoals aangegeven.

Zie [Cartridges vervangen](#) voor meer informatie.

- Controleer de geschatte cartridge-niveau in de cartridges om er zeker van te zijn dat er voldoende voorradig is.

Waarschuwingen en indicatorlampjes voor het cartridge-niveau bieden uitsluitend schattingen om te kunnen plannen.

Zie [Geschatte cartridge-niveaus controleren](#) voor meer informatie.



OPMERKING: Wanneer u een waarschuwingsbericht voor een laag cartridgeniveau krijgt, overweeg dan om een vervangende cartridge klaar te houden om eventuele afdrukvertragingen te vermijden. U hoeft de cartridges pas te vervangen als u wordt gevraagd dit te doen.

- Om het product tegen schade te beschermen, schakelt u de printer altijd uit met de aan/uit-knop aan de voorzijde.

Tips voor het plaatsen van papier

Zie [Ondersteunde formaten van afdrukmateriaal](#) voor meer informatie.

- Zorg ervoor dat het papier correct in de invoerlade is geplaatst, en stel de correcte grootte en het correcte type van het materiaal in. Als u papier in de invoerlade plaatst, wordt u gevraagd de grootte en het type van het materiaal in te stellen.
- Plaats een stapel papier (niet slechts een pagina). Al het papier in de stapel moet van hetzelfde formaat en dezelfde soort zijn om een papierstoring te voorkomen.
- Zorg dat het papier plat in de invoerlade ligt en dat de randen niet omgevouwen of gescheurd zijn.
- Verschuif de papierbreedtegeleider in de invoerlade totdat deze vlak tegen het papier aanligt. Zorg ervoor dat de geleiders het papier niet buigen in de lade.

Tips voor printerinstellingen (Windows)

- Om de standaardafdrukinstellingen te wijzigen, voert u een van de volgende bewerkingen uit:
 - Klik in HP Printerhulp op **Afdrukken** en vervolgens op **Voorkeuren instellen**. Zie [HP Printerhulp openen](#) voor meer informatie.
 - Klik in het menu **Bestand** van het softwareprogramma op **Afdrukken**. Open het dialoogvenster Printereigenschappen.
- Stel op het tabblad **Kleur** of **Afwerking** van het stuurprogramma van de printer indien nodig de volgende opties in:
 - **Afdrukken in grijs tinten:** Hiermee kunt u documenten in zwart-wit afdrukken en wordt dus alleen de zwarte cartridge gebruikt. Klik op **Alleen zwarte inkt** en vervolgens op **OK**.
 - **Pagina's per vel:** Helpt u te bepalen in welke volgorde de pagina's moeten liggen als u het document afdrukt in meer dan twee pagina's per vel.
 - **Brochurelay-out:** Een document met meerdere pagina's afdrukken als brochure. Hierbij worden twee pagina's op iedere zijde van het blad geplaatst, dat dan kan worden dichtgevouwen in de helft van het vel papier. Selecteer een bindingsmethode in de vervolkeuzelijst en klik vervolgens op **OK**:
 - **Inbinding links:** De brochure wordt aan de linkerzijde ingebonden. Selecteer deze optie als u van links naar rechts leest.
 - **Inbinding rechts:** De brochure wordt aan de rechterzijde ingebonden. Selecteer deze optie als u van rechts naar links leest.
 - **Kaders afdrukken:** Zorgt ervoor dat u randen aan de pagina's toevoegt als u het document in twee of meer pagina's per blad afdrukt.
- Om tijd te besparen, kunt u gebruikmaken van afdruksnelkoppelingen met afdrukvoorkeuren.

Tips voor printerinstellingen (OS X)

- Selecteer in het softwareprogramma het juiste papierformaat dat in de printer is geplaatst:

- a. Selecteer in het menu **Bestand Pagina-instelling**.
- b. Zorg ervoor dat uw printer onder **Formaat voor** is geselecteerd.
- c. Selecteer in het pop-upmenu **Papierformaat**.
- Selecteer in het softwareprogramma de juiste papiersoort- en kwaliteit die in de printer is geplaatst:
 - a. Klik in het menu **Bestand** van het softwareprogramma op **Afdrukken**.
 - b. In het pop-upmenu **Aantal en pagina's**, selecteer **Papier/kwaliteit** en selecteer de juiste papiersoort en -kwaliteit.
- Om een document in zwart-wit af te drukken en alleen de zwarte cartridge te gebruiken, voert u de volgende bewerkingen uit:
 - a. Klik in het menu **Bestand** van het softwareprogramma op **Afdrukken**.
 - b. Selecteer in het pop-upmenu in het venster Afdrukken **Aantal en pagina's** en selecteer vervolgens **Kleur**.
 - c. Maak de selectie **HP EasyColor** ongedaan en selecteer vervolgens **Kleuren als grijstinten afdrukken**.
 - d. Selecteer **Alleen zwarte inkt**.

7 Problemen oplossen

- [Controlelijst probleemoplossing](#)
- [Informatiepagina's](#)
- [Fabrieksinstellingen](#)
- [Reinigingsprocedure](#)
- [Papierstoringen en problemen met papieraanvoer](#)
- [Cartridgeproblemen](#)
- [Problemen met afdrukken](#)
- [Verbindingsproblemen](#)
- [Problemen met het draadloze netwerk](#)
- [Problemen met de productsoftware \(Windows\)](#)
- [Problemen met de productsoftware \(OS X\)](#)

Controlelijst probleemoplossing

Volg deze stappen bij het oplossen van een probleem met het product.

- [Controleer of het product is ingeschakeld](#)
- [Het bedieningspaneel controleren op foutmeldingen](#)
- [De printerfunctionaliteit testen](#)
- [Probeer een afdraktaak vanaf de computer te verzenden](#)
- [Factoren die de prestaties van het product beïnvloeden](#)

Controleer of het product is ingeschakeld

1. Als de aan/uit-knop niet brandt, drukt u hierop om het product in te schakelen.
2. Als de aan/uit-knop niet lijkt te werken, controleert u of de netspanningskabel op zowel het product als het stopcontact is aangesloten.
3. Als het product nog steeds niet opstart, controleert u de voedingsbron door de netspanningskabel op een ander stopcontact aan te sluiten.

Het bedieningspaneel controleren op foutmeldingen

Het bedieningspaneel moet de status Gereed aangeven. Als er een foutmelding wordt weergegeven, lost u de fout op.

De printerfunctionaliteit testen

1. Selecteer op het startscherm van het bedieningspaneel **Setup** (met de knop ▲ of ▼ zo nodig) en druk op **OK**.
2. Selecteer **Afdrukrapporten** en druk op **OK**.
3. Selecteer **Rapport printerstatus** en druk op **OK**.
4. Als het rapport niet wordt afgedrukt, controleert u of er zich papier in de lade bevindt en controleert u het bedieningspaneel om te zien of er papier in het product is vastgelopen.



OPMERKING: Zorg ervoor dat het papier in de lade voldoet aan de specificaties voor dit product.

Probeer een afdruktaak vanaf de computer te verzenden

1. Gebruik een tekstverwerkingsprogramma om een afdruktaak naar het product te verzenden.
2. Als de taak niet wordt afgedrukt, controleert u of u de het juiste printerstuurprogramma hebt geselecteerd.
3. Verwijder de productsoftware en installeer deze opnieuw.

Factoren die de prestaties van het product beïnvloeden

De tijd die nodig is om een taak af te drukken is van verschillende factoren afhankelijk:

- Het softwareprogramma dat u gebruikt en de instellingen ervan
- Het gebruik van speciaal papier (zoals dik papier en papier van een aangepast formaat)
- De verwerkings- en downloadtijd van het product
- De complexiteit en de grootte van afbeeldingen
- De snelheid van de gebruikte computer
- De USB- of netwerkverbinding
- Of het product in kleur of monochroom afdrukt
- Het type USB-station, indien van toepassing

Informatiepagina's

Informatiepagina's bevinden zich in het geheugen van het product. Met deze pagina's kunt u problemen met het product vaststellen en oplossen.



OPMERKING: Als de taal van het product niet juist is ingesteld tijdens de installatie, kunt u de taal handmatig instellen, zodat de informatiepagina's in een van de ondersteunde talen worden afgedrukt. U kunt de taal wijzigen via het menu **Setup > Printerinstellingen > Voorkeuren > Talen** in het bedieningspaneel of via de geïntegreerde webserver van HP.

1. Selecteer op het startscherm van het bedieningspaneel **Setup** (met de knop ▲ of ▼ zo nodig) en druk op **OK**.
2. Selecteer **Afdrukrapporten** en druk op **OK**.
3. Selecteer de naam van het rapport dat u wilt afdrukken en druk op **OK**:

Menu-item	Beschrijving
Statusrapport printer	<p>Hiermee wordt de status van de cartridge afgedrukt. Deze informatie bevat de volgende gegevens:</p> <ul style="list-style-type: none"> Geschatte resterende levensduur van de cartridge <p>OPMERKING: Waarschuwingen en indicatorlampjes voor het cartridgeniveau bieden uitsluitend schattingen om te kunnen plannen. Wanneer u een waarschuwing voor een laag cartridgeniveau krijgt, overweegt u om een vervangende cartridge klaar te houden om eventuele afdrukvertragingen te vermijden. U hoeft de cartridges pas te vervangen als de printer hierom vraagt.</p> <ul style="list-style-type: none"> Geschat aantal resterende pagina's Onderdeelnummers van HP inktcartridges Aantal afgedrukte pagina's Informatie over het bestellen van nieuwe HP inktcartridges en het recyclen van gebruikte HP inktcartridges
Rapport voor afdrukkwaliteit	Hiermee wordt een pagina afgedrukt voor hulp bij het oplossen van problemen met de afdrukkwaliteit
Testrapport webtoegang	<p>(alleen draadloze modellen)</p> <p>Hiermee worden de huidige configuratie-instellingen en diagnostische resultaten weergegeven van het lokale netwerk, de gateway, het DNS, de proxy en de testserver. Dit rapport kan nuttig zijn bij het oplossen van problemen met webtoegang.</p>
Gebruikspagina	Hiermee wordt een overzicht weergegeven van het totale aantal pagina's dat voor elk papierformaat door het product is verwerkt. Hierbij wordt ook vermeld of deze in kleur of monochroom, enkel- of dubbelzijdig zijn afgedrukt tezamen met een rapport van de paginatelling. Dit rapport is nuttig voor het verwerken van contractfacturen.
Netwerkconfiguratiepagina	<p>Hiermee wordt de status weergegeven voor:</p> <ul style="list-style-type: none"> Netwerkhardwareconfiguratie Ingeschakelde functies TCP/IP- en SNMP-gegevens Netwerkstatistieken Configuratie draadloos netwerk (alleen draadloze modellen)
Gebeurtenislogbestand	Hiermee wordt een logboek afgedrukt met fouten en andere gebeurtenissen tijdens het gebruik van het apparaat.
PCL-lettertypenlijst	Hiermee wordt een lijst afgedrukt met alle geïnstalleerde PCL-lettertypen.
PCL6-lettertypenlijst	Hiermee wordt een lijst met alle geïnstalleerde PCL6-lettertypen afgedrukt
PS-lettertypenlijst	Hiermee wordt een lijst met alle geïnstalleerde PS-lettertypen afgedrukt

Fabrieksinstellingen

LET OP: Als u de fabrieksinstellingen terugzet, worden alle netwerkinstellingen weer op de fabriekswaarden ingesteld.

- Selecteer op het startscherm van het bedieningspaneel **Netwerk** (met de knop ▲ of ▼ zo nodig) en druk op **OK**.
- Selecteer **Netwerkinstellingen herstellen** en druk op **OK**.
- Druk op **■** (**Ja**).

Reinigingsprocedure

- [Reinig de printkop](#)
- [Het scherm van het bedieningspaneel reinigen](#)

Reinig de printkop

Tijdens het afdrukproces kunnen zich papier en stofdeeltjes in het apparaat ophopen. Dit kan na verloop van tijd problemen geven met de afdrukkwaliteit, bijvoorbeeld in de vorm van vlekken of vegen.

Dit product onderhoudt zichzelf automatisch door reinigingsprocedures uit te voeren waarbij de meeste van deze problemen kunnen worden opgelost.

Voor problemen die het product niet automatisch kan oplossen gebruikt u de volgende procedure om de printkop te reinigen.

 **OPMERKING:** Bij deze procedure wordt inkt gebruikt om de printkop te reinigen. Gebruik de procedure alleen om problemen met de afdrukkwaliteit op te lossen. Gebruik deze niet voor periodiek onderhoud.

 **TIP:** Door het product juist uit te schakelen door middel van de aan/uit-knop aan de voorzijde van het product, wordt voorkomen dat de printkop verstopt raakt en er zich problemen met de afdrukkwaliteit voordoen.

1. Selecteer op het startscherm van het bedieningspaneel **Setup** (met de knop ▲ of ▼ zo nodig) en druk op **OK**.
2. Selecteer **Extra** en druk op **OK**.
3. Selecteer **Printkop reinigen niveau 1**, druk op **OK** en volg de instructies op het bedieningspaneel. Plaats indien nodig papier in de gevraagde lade.

Er wordt langzaam een pagina door het apparaat gevoerd. Gooi de pagina weg wanneer het proces is voltooid.

4. Als de printkop nog steeds niet schoon is, selecteert u **Printkop reinigen niveau 2**, drukt u op **OK** en volgt u de instructies op het bedieningspaneel. Als dat niet werkt, gaat u door met de volgende reinigingsprocedure. Ga indien nodig de lijst met reinigingsprocedures af.

Er wordt langzaam een pagina door het apparaat gevoerd. Gooi de pagina weg wanneer het proces is voltooid.

Het scherm van het bedieningspaneel reinigen

Reinig het scherm van het bedieningspaneel als zich hierop vingerafdrukken of stof bevinden. Veeg het scherm voorzichtig schoon met een schone, met water bevochtigde, pluisvrije doek.

LET OP: Gebruik alleen water. Schoonmaak- en oplosmiddelen kunnen het scherm van het bedieningspaneel beschadigen. Giet of sproei water nooit rechtstreeks op het scherm.

Papierstoringen en problemen met papieraanvoer

Probeer deze stappen om problemen met de papierverwerking op te lossen.

- [Het product pakt geen papier op](#)
- [Het product heeft twee vellen papier opgenomen.](#)
- [Papierstoringen voorkomen](#)

- [Storingen verhelpen](#)

Het product pakt geen papier op

Als het product geen papier oppakt uit de lade, probeert u deze oplossingen:

- Open het product en verwijder eventuele vastgelopen vellen papier.
- Plaats papier met het juiste formaat voor de taak in de lade.
- Controleer of de papiergeleiders zijn aangepast aan het papierformaat. Lijn de geleiders uit met de papierformaatmarkeringen aan de onderkant van de lade.
- Verwijder de stapel papier uit de lade en buig deze, draai deze 180 draaien en sla deze om. *Waaier het papier niet uit.* Plaats de stapel papier terug in de lade.
- Controleer het bedieningspaneel om te zien of het product nog wacht op uw erkenning van het verzoek om papier handmatig in te voeren via lade 1, de multifunctionele lade aan de linkerkant van het product. Plaats papier en ga verder met afdrukken.

Het product heeft twee vellen papier opgenomen.

Als het product meerdere vellen papier uit de lade oppakt, probeert u deze oplossingen:

- Verwijder de stapel papier uit de lade en buig deze, draai deze 180 draaien en sla deze om. *Waaier het papier niet uit.* Plaats de stapel papier terug in de lade.
- Gebruik uitsluitend papier dat voldoet aan de specificaties van HP voor dit apparaat.
- Gebruik geen papier dat is gekreukeld, gevouwen of beschadigd. Gebruik indien nodig papier uit een ander pak. Zorg dat al het papier in de lade hetzelfde type en formaat is.
- Controleer of de lade niet te vol is. Als dit wel het geval is, dient u de gehele stapel papier uit de lade te verwijderen, de stapel recht te leggen en een deel van de stapel papier terug te plaatsen in de lade.
Zelfs als de lade niet te vol is, probeert u een kleinere stapel materiaal, bijv. de helft.
- Controleer of de papiergeleiders zijn aangepast aan het papierformaat. Lijn de geleiders uit met de papierformaatmarkeringen aan de onderkant van de lade.
- Druk af vanuit een andere lade.

Papierstoringen voorkomen

Om het aantal papierstoringen te verminderen, probeert u deze oplossingen:

- Gebruik uitsluitend papier dat voldoet aan de specificaties van HP voor dit apparaat. Lichtgewicht papier met een korte nerfstructuur wordt niet aangeraden.
- Gebruik geen papier dat is gekreukeld, gevouwen of beschadigd. Gebruik indien nodig papier uit een ander pak.
- Gebruik papier waarop niet eerder is afgedrukt of gekopieerd.
- Controleer of de lade niet te vol is. Als dit wel het geval is, dient u de gehele stapel papier uit de lade te verwijderen, de stapel recht te leggen en een deel van de stapel papier terug te plaatsen in de lade.
- Controleer of de papiergeleiders zijn aangepast aan het papierformaat. Pas de geleiders aan zodat deze de stapel papier aanraken zonder deze te verbuigen.

- Zorg dat de lade volledig in het product is geplaatst.
- Als u drukt op dik of geperforeerd papier of papier met reliëf, gebruikt u lade 1, de multifunctionele lade aan de linkerkant van de printer, en voert u de vellen één voor één handmatig in.

Storingen verhelpen

- [Storingslocaties](#)
- [Papierstoringen verhelpen in lade 1 \(multifunctionele lade\)](#)
- [Papierstoringen in lade 2 verhelpen](#)
- [Storingen in optionele lade 3 verhelpen](#)
- [Storingen verhelpen in de linkerklep](#)
- [storingen verhelpen in de uitvoerbak](#)
- [Storingen in de duplexeenheid verhelpen](#)



OPMERKING: Schakel het product voor het beste resultaat niet uit voordat u papierstoringen hebt verholpen.

Storingslocaties

Papierstoringen kunnen zich op de volgende plaatsen voordoen:

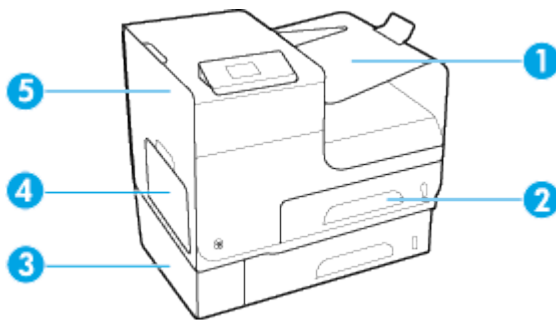

1	Uitvoerbak
2	Lade 2
3	Optionele lade 3 en linkertoegangsklep voor het verhelpen van storingen
4	Lade 1
5	Linkerklep

Na een storting kunnen er soms markeringen of vlekken optreden op afgedrukte pagina's. Na het afdrukken van enkele vellen is dit gewoonlijk vanzelf opgelost.

Papierstoringen verhelpen in lade 1 (multifunctionele lade)

- ▲ Trek vastgelopen papier uit lade 1 als het zichtbaar en gemakkelijk bereikbaar is.



OPMERKING: Als het vel scheurt, controleert u of alle papiersnippers uit de papierbaan zijn verwijderd voordat u verdergaat met afdrukken.



Papierstoringen in lade 2 verhelpen

1. Open lade 2 door deze eruit te trekken en de vergrendeling linksachter op de lade te ontgrendelen.



2. Verwijder het vastgelopen vel door het eerst naar rechts en dan uit het product te trekken.

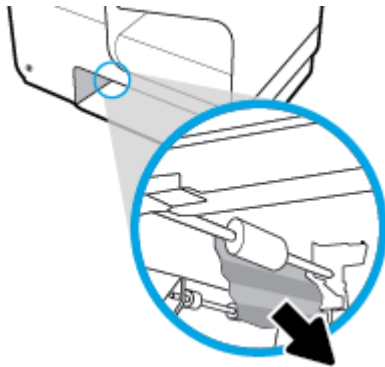

3. Sluit lade 2.

 **OPMERKING:** Om de lade te sluiten duwt u deze in het midden of aan beide zijden met gelijke kracht dicht. Duw niet aan slechts één kant.



Storingen in optionele lade 3 verhelpen

1. Open lade 3.

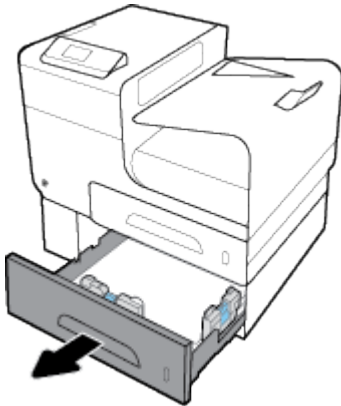

2. Verwijder het vastgelopen vel door het eerst naar rechts en dan uit het product te trekken.

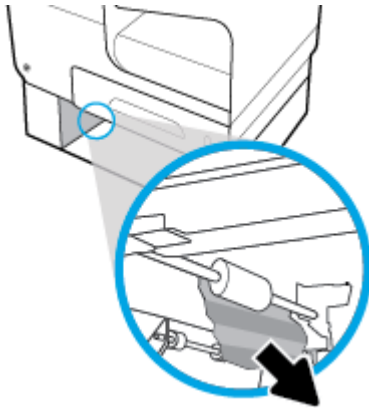

3. Als de storting niet in de lade kan worden verholpen, kunt u het proberen via de linkerklep van lade 3.

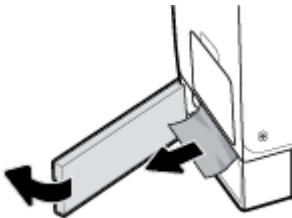

4. Sluit lade 3.

 **OPMERKING:** Om de lade te sluiten duwt u deze in het midden of aan beide zijden met gelijke kracht dicht. Duw niet aan slechts één kant.

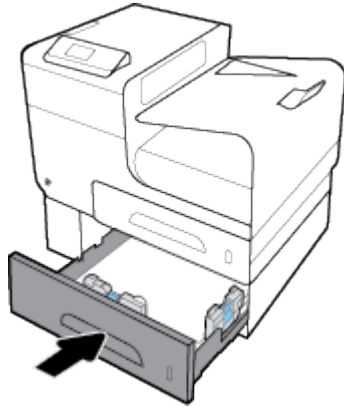

Storingen verhelpen in de linkerklep

1. Open de linkerklep.

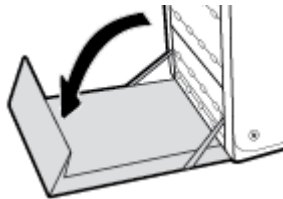

2. Verwijder voorzichtig eventueel zichtbaar papier uit de rollen en het uitvoergebied.

 **OPMERKING:** Als het vel scheurt, controleert u of alle papiersnippers uit de papierbaan zijn verwijderd voordat u verdergaat met afdrucken. Gebruik geen scherpe voorwerpen om papiersnippers te verwijderen.

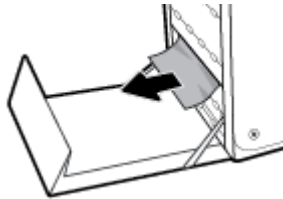

3. Sluit de linkerklep.

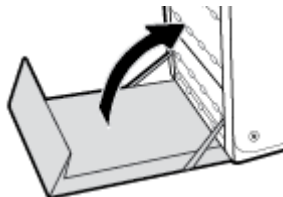

storingen verhelpen in de uitvoerbak

1. Kijk of er vastgelopen papier is vastgelopen in de uitvoerbak.

2. Verwijder alle zichtbare afdruk materiaal.

 **OPMERKING:** Als het vel scheurt, verwijder dan alle stukjes voordat u verder gaat met afdrucken.

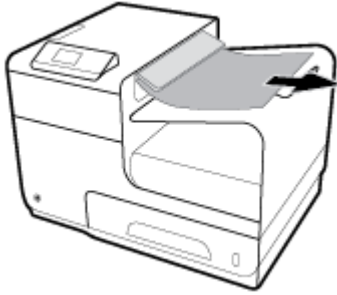

3. Open en sluit de linkerklep om het bericht te verwijderen.

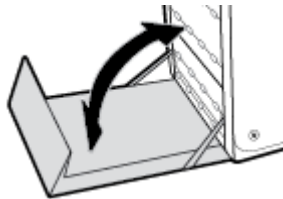

Storingen in de duplexeenheid verhelpen

1. Open de linkerklep.

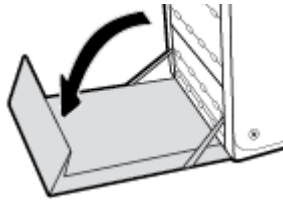

2. Verwijder de duplexeenheid door deze met beide handen eruit te trekken. Zet de duplexeenheid rechtop opzij op een vel papier om te voorkomen dat er iets wordt gemorst.

LET OP: Zorg dat u, wanneer u aan de duplexeenheid trekt, de zwarte cilinder niet aanraakt om vlekken op uw huid of kleding te voorkomen.

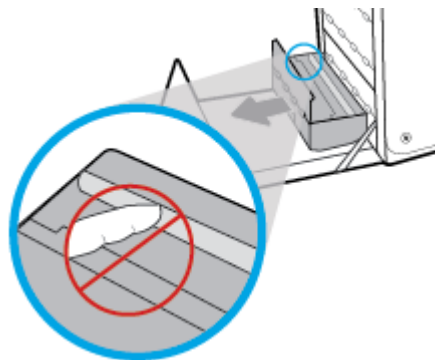

3. Laat de degel zakken door het groene tabje in te drukken. Het product probeert nu om het vel door de afdrukzone te voeren. Mogelijk moet u voorzichtig aan het vel trekken, als het niet wordt opgepakt. Verwijder het vel.

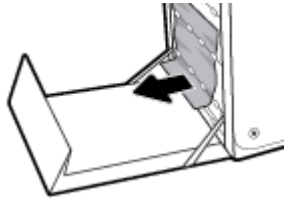

4. Til het groene tabje op om de degel terug te plaatsen in de werkingspositie.

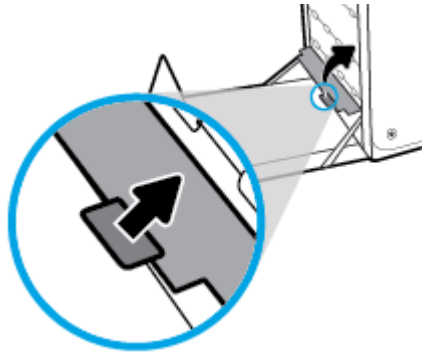

5. Plaats de duplexeenheid terug in de printer.

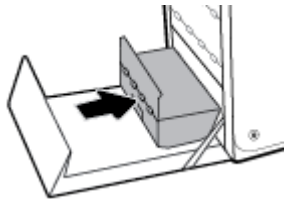

6. Sluit de linkerklep.

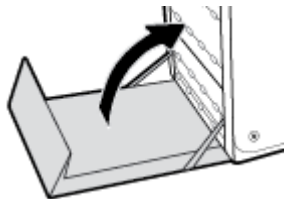

Cartridgeproblemen

- [Nagevulde of gereviseerde cartridges](#)
- [Berichten op het bedieningspaneel over cartridges interpreteren](#)

Nagevulde of gereviseerde cartridges

HP kan het gebruik van benodigdheden die niet door HP zijn vervaardigd (nieuw of opnieuw gevuld), niet aanbevelen. Aangezien dit geen producten van HP zijn, heeft het bedrijf geen invloed op het ontwerp en de kwaliteit. Als u een opnieuw gevulde of vervaardigde cartridge gebruikt en niet tevreden bent over de afdrukkwaliteit, vervang de cartridge dan door een originele HP-cartridge.



OPMERKING: Als u een cartridge die niet van HP is, vervangt door een originele HP cartridge, kan de printkop nog steeds niet-HP resten bevatten tot die op is en benodigdheden ontvangt van de zojuist geïnstalleerde, originele HP cartridge. De afdrukkwaliteit blijft beïnvloed zolang de cartridge nog resten bevat die niet van HP zijn.

Berichten op het bedieningspaneel over cartridges interpreteren

[Kleur] incompatibel

Omschrijving

U hebt een cartridge geïnstalleerd die bestemd is voor gebruik in een ander HP apparaat. Het apparaat werkt NIET als deze printcartridge is geïnstalleerd.

Aanbevolen actie

Installeer de juiste cartridge voor dit apparaat.

Cartridge bijna leeg

Omschrijving

Het einde van de levensduur van de cartridge nadert.

Aanbevolen actie

U kunt doorgaan met afdrukken, maar het is verstandig een vervangende cartridge achter de hand te hebben. U hoeft de cartridges pas te vervangen als u wordt gevraagd dit te doen.

Cartridge leeg

Omschrijving

De levensduur van de cartridge is verstreken en het apparaat drukt niet langer af.

Aanbevolen actie

Lege cartridges moeten worden vervangen om het afdrukken te hervatten.

Cartridge vrijwel leeg

Omschrijving

Het einde van de levensduur van de cartridge is bijna bereikt.

Aanbevolen actie

Zorg dat u een vervangende cartridge bij de hand houdt. U hoeft de cartridges pas te vervangen als u wordt gevraagd dit te doen.

Er werden cartridges geïnstalleerd die niet van HP zijn.

Omschrijving

Dit is alleen een melding en er is geen actie vereist.

Aanbevolen actie

Dit is alleen een melding en er is geen actie vereist.

HP kan het gebruik van benodigdheden die niet door HP zijn vervaardigd (nieuw of opnieuw gevuld), niet aanbevelen. Raak **OK** aan door te gaan met afdrukken of vervang de cartridge door een originele HP cartridge.

Gebruik geen SETUP-cartridges

Omschrijving

SETUP-cartridges kunnen niet worden gebruikt nadat het apparaat is geïntialiseerd.

Aanbevolen actie

Verwijder de cartridges en installeer niet-SETUP-cartridges.

Gebruik SETUP-cartridges

Omschrijving

De SETUP-cartridges zijn verwijderd voordat de apparaatinitialisatie is voltooid.

Aanbevolen actie

Gebruik de SETUP-cartridges bij uw apparaat voor productinitialisatie.

Bij de eerste installatie van de printer moet u de SETUP-cartridges installeren die in de doos met de printer zitten. Deze cartridges zorgen ervoor dat de printer wordt gekalibreerd voordat de eerste afdruktaak wordt uitgevoerd. Het niet plaatsen van de SETUP-cartridges tijdens de eerste installatie veroorzaakt een fout. Als u een set normale cartridges hebt geplaatst, verwijder ze dan en plaats de SETUP-cartridges om de printerinstallatie te voltooien. Na het voltooien van de printerinstallatie kunt u gewone cartridges gebruiken.

Als u nog steeds foutberichten krijgt en de printer de inksysteeminitialisatie niet kan voltooien, gaat u naar de website [HP Customer Support](#).

Gebruikt <kleur> geplaatst

Omschrijving

Een gebruikte maar originele HP kleurencartridge is geïnstalleerd of verplaatst.

Aanbevolen actie

U hebt een gebruikte maar originele HP-cartridge geïnstalleerd. Er is geen actie nodig.

Incompatibele cartridges

Omschrijving

- De contactpunten op de cartridge maken wellicht geen goede verbinding met de printer.
- De cartridge is niet compatibel met uw printer.

Aanbevolen actie

- Maak de contacten op de cartridge voorzichtig schoon met een zachte, pluisvrije doek en plaats de cartridge terug.
- Verwijder deze cartridge onmiddellijk en plaats een compatibele cartridge.

Installeer [kleur] cartridge

Omschrijving

Dit bericht wordt mogelijk weergegeven tijdens de eerste set-up van het product en mogelijk ook daarna.

Als dit bericht tijdens de eerste set-up wordt weergegeven, is de klep van een van de kleurencartridges niet gesloten. Het apparaat drukt niet af als er een cartridge ontbreekt.

Als dit bericht wordt weergegeven na de eerste installatie van het product, betekent dit dat de cartridge ontbreekt of is beschadigd.

Aanbevolen actie

Installeer of vervang de aangegeven kleurencartridge.

Namaak of gebruikte [kleur] cartridge geïnstalleerd

Omschrijving

De originele HP inkt in deze cartridge is op.

Aanbevolen actie

Klik op OK om door te gaan met afdrucken of vervang de cartridge door een originele HP-cartridge.

Originele HP cartridge geïnstalleerd

Omschrijving

Er is een originele HP cartridge geïnstalleerd.

Aanbevolen actie

Geen actie nodig.

Printerfout

Omschrijving

De printer functioneert niet.

Aanbevolen actie

Zorg dat u een vervangende cartridge bij de hand houdt. U hoeft de cartridges pas te vervangen als u wordt gevraagd dit te doen.

Probleem met de instelling van de cartridges

Omschrijving

Er is een probleem met de instelling van de cartridges en de printer kan de initialisatie van het systeem niet voltooien.

Aanbevolen actie

Ga naar de website [HP Customer Support](#) .

Probleem met printersysteem

Omschrijving

De cartridge die is geïdentificeerd in het bericht ontbreekt, is beschadigd, niet-compatibel of is in de verkeerde sleuf van de printer geplaatst.

Aanbevolen actie

De afdrukfunctionaliteit is uitgeschakeld. Ga naar de website [HP Customer Support](#) .

Probleem met printervoorbereiding

Omschrijving

De printerklok werkt niet goed, zodat de cartridge niet goed wordt verwerkt. Het geschatte cartridgeniveau is mogelijk onjuist.

Aanbevolen actie

Controleer de afdrukkwaliteit van de afdruktaak. Als deze onvoldoende is, kunt u dit mogelijk verhelpen door de reinigingsprocedure voor de printkop uit te voeren. U vindt deze in de werkset.

Problemen met afdrukken

- [Het product drukt niet af](#)
- [Het apparaat drukt langzaam af](#)
- [De afdrukkwaliteit verbeteren](#)

Het product drukt niet af

Als het product helemaal niet afdrukt, probeert u de volgende oplossingen:

- Controleer of het product is ingeschakeld en dat het bedieningspaneel aangeeft dat dit gereed is.
 - Als het bedieningspaneel niet aangeeft dat het product gereed is, schakelt u dit uit en probeert u het opnieuw.
 - Als het bedieningspaneel aangeeft dat het product gereed is, probeert u de taak opnieuw te verzenden.
- Als het bedieningspaneel aangeeft dat er een fout is opgetreden, lost u het probleem op en drukt u een testpagina af via het bedieningspaneel. Als de testpagina wordt afgedrukt, is er mogelijk een communicatieprobleem tussen het product en de computer waarvandaan u probeert af te drukken.
- Controleer of alle kabels goed zijn aangesloten. Als het product is aangesloten op een netwerk, controleert u de volgende items:
 - Controleer het lampje naast de netwerkaansluiting op het product. Als het netwerk actief is, is het lampje groen.
 - Controleer of u een netwerkkabel en geen telefoonsnoer gebruikt voor de netwerkaansluiting.
 - Controleer of de router, hub of switch van het netwerk zijn ingeschakeld en deze goed werken.
- Installeer de HP software vanaf 123.hp.com/pagewide (aanbevolen) of vanaf de HP software-cd die bij de printer is meegeleverd. Als u algemene printerstuurprogramma's gebruikt, kunnen er vertragingen optreden met het verwijderen van taken uit de afdrukwachtrij.
- Klik in de printerlijst op uw computer met de rechtermuisknop op de naam van dit product, klik op **Eigenschappen** en open het tabblad **Poorten**.
 - Als u een netwerkkabel gebruikt om de printer op het netwerk aan te sluiten, controleert u of de naam van de printer op het tabblad **Poorten** overeenkomt met de productnaam op de configuratiepagina van het product.
 - Als u een USB-kabel gebruikt en verbinding maakt met een draadloos netwerk, controleert u of het selectievakje naast **Virtuele printerpoort voor USB** is ingeschakeld.

- Als u uw eigen firewallstelsel op de computer gebruikt, blokkeert dit mogelijk de communicatie met het product. Probeer de firewall tijdelijk uit te schakelen om te zien of deze de oorzaak van het probleem is.
- Als uw computer of het product is verbonden met een draadloos netwerk, zorgen een lage signaalkwaliteit of storingen er mogelijk voor dat afdruktaken worden vertraagd.

Het apparaat drukt langzaam af

Als het product afdrukt, maar traag lijkt te reageren, probeert u de volgende oplossingen:

- Zorg ervoor dat de computer voldoet aan de minimale specificaties voor dit product. Ga naar [HP Customer Support](#) voor een lijst met specificaties.
- Als de instelling voor de papiersoort niet overeenkomt met de papiersoort die u gebruikt, wijzigt u de instelling in de juiste papiersoort.
- Als uw computer of het product is verbonden met een draadloos netwerk, zorgen een lage signaalkwaliteit of storingen er mogelijk voor dat afdruktaken worden vertraagd.
- Als de Stille modus is ingeschakeld, schakelt u deze uit. In de Stille modus drukt de printer langzamer af. Zie [Stille modus](#) voor meer informatie.

De afdrukkwaliteit verbeteren

U kunt de meeste problemen met de afdrukkwaliteit voorkomen door deze richtlijnen te volgen:

- [Controleren op originele HP cartridges](#)
- [Gebruik papier dat aan de specificaties van HP voldoet](#)
- [De juiste instelling voor papiersoort gebruiken in het printerstuurprogramma](#)
- [Het printerstuurprogramma gebruiken dat het beste aansluit bij uw afdrukbehoefte](#)
- [Printkop uitlijnen](#)
- [Een afdrukkwaliteitsrapport afdrukken](#)

Controleren op originele HP cartridges

Uw cartridge is mogelijk geen originele HP cartridge. Zie [Vervalste HP cartridges](#) voor meer informatie. Vervang de cartridge door een originele HP cartridge.

Gebruik papier dat aan de specificaties van HP voldoet

Gebruik ander papier als u een van de volgende problemen ervaart:

- De afdrukken zijn op plaatsen te licht of lijken vervaagd.
- Vlekken of vegen op de afgedrukte pagina's.
- De afgedrukte tekens lijken vervormd.
- De afgedrukte pagina's zijn gekruld.

Gebruik altijd papier van een type en gewicht dat door dit apparaat wordt ondersteund. Volg deze richtlijnen wanneer u het papier selecteert:

- Gebruik papier van goede kwaliteit en zonder snedes, inkepingen, scheuren, vlekken, losse deeltjes, stof, kreukels, nietjes en omgekrulde of omgebogen randen.
- Gebruik geen papier waarop al eerder is afgedrukt.

- Gebruik papier dat is ontworpen voor PageWide-printers.
- Gebruik geen papier met een te ruw oppervlak. Het gebruik van gladder papier resulteert meestal in een betere afdrukkwaliteit.



OPMERKING: Gebaseerd op interne HP tests met een scala aan normaal papier wordt ten zeerste aanbevolen papier met het ColorLok® logo voor dit apparaat te gebruiken. Ga voor meer informatie naar de website [HP afdrukpermanentie](#).



De juiste instelling voor papiersoort gebruiken in het printerstuurprogramma

Controleer de instelling voor papiersoort als u een van de volgende problemen ervaart:

- Vegen op de afgedrukte pagina's.
- De afgedrukte pagina's bevatten herhaalde markeringen.
- De afgedrukte pagina's zijn gekruld.
- Op de afgedrukte pagina's is op plaatsen niet afgedrukt.

De instelling voor de papiersoort en het formaat wijzigen (Windows)

1. Klik in het menu **Bestand** van het softwareprogramma op **Afdrukken**.
2. Selecteer het product en klik vervolgens op de knop **Eigenschappen** of **Voorkeuren**.
3. Klik op het tabblad **Papier/kwaliteit**.
4. Klik in de vervolgkeuzelijst **Papiersoort** op **Meer**.
5. Vouw de lijst met de opties **Soort is** uit.
6. Vouw elke categorie papiersoorten uit totdat u de papiersoort vindt die u gebruikt.
7. Selecteer de optie voor de papiersoort die u gebruikt en klik op **OK**.

De instelling voor de papiersoort en het formaat wijzigen (OS X)

1. Selecteer in het menu **Bestand Pagina-instelling**.
2. Controleer of uw printer onder **Formaat voor:** is geselecteerd.
3. Selecteer in het pop-upmenu **Papierformaat** het juiste formaat.
4. In het pop-upmenu **Aantal en pagina's**, selecteer **Papier/kwaliteit**.
5. Selecteer in het pop-upmenu **Mediumtype:** het juiste mediumtype.

Het printerstuurprogramma gebruiken dat het beste aansluit bij uw afdrukbehoefte

Het kan nodig zijn om een ander printerstuurprogramma te gebruiken als op de afgedrukte pagina sprake is van onverwachte lijnen in grafisch werk, ontbrekende tekst, ontbrekende grafische onderdelen, onjuiste indeling of gewijzigde lettertypes.

HP PCL 6-stuurprogramma	<ul style="list-style-type: none"> • Wordt meegeleverd als de standaarddriver. Het stuurprogramma wordt automatisch geïnstalleerd wanneer u het product installeert vanaf 123.hp.com/pagewide (aanbevolen) of vanaf de HP software-cd die bij de printer is meegeleverd. • Aanbevolen voor alle Windows-omgevingen. Dit stuurprogramma is voor Windows 7 en hoger op XPS gebaseerd. Voor Windows 2003, XP en Vista wordt een algemener PCL 6 - printerstuurprogramma aangeboden. • Biedt in het algemeen de beste snelheid, afdrukkwaliteit en ondersteuning voor apparaatfuncties voor de meeste gebruikers.
HP UPD PS stuurprogramma	<ul style="list-style-type: none"> • Aanbevolen voor het afdrukken met softwareprogramma's van Adobe® of andere softwareprogramma's met intensieve graphics. • Biedt ondersteuning voor afdrukken via postscript-emulatie en voor postscript flash-lettertypen. • Er is geen stuurprogramma beschikbaar om te downloaden op HP Universal Print Driver.
HP UPD PCL 6	<ul style="list-style-type: none"> • Aanbevolen voor afdrukken in alle Windows-omgevingen. • Biedt algemeen de beste snelheid, afdrukkwaliteit en printerfunctie-ondersteuning voor gebruikers in beheerde omgevingen. • Ontwikkeld voor gebruik met Windows Graphic Device Interface (GDI) voor de beste snelheid in Windows-omgevingen. • Er is geen stuurprogramma beschikbaar om te downloaden op HP Universal Print Driver.



OPMERKING: Download aanvullende printerstuurprogramma's van de website [HP Customer Support](#).

Printkop uitlijnen

1. Selecteer op het startscherm van het bedieningspaneel **Setup** (met de knop ▲ of ▼ zo nodig) en druk op **OK**.
2. Selecteer **Extra** en druk op **OK**.
3. Selecteer **Printkop uitlijnen** en druk op **OK**.

Een afdrukkwaliteitsrapport afdrukken

Maak een afdrukkwaliteitsrapport en volg de instructies. Zie [Informatiepagina's](#) voor meer informatie.

Verbindingsproblemen

- [Problemen met rechtstreekse USB-verbindingen oplossen](#)
- [Netwerkproblemen oplossen](#)

Problemen met rechtstreekse USB-verbindingen oplossen

Als het apparaat rechtstreeks op een computer is aangesloten, moet u de USB-kabel controleren:

- Controleer of de kabel op de computer en het product is aangesloten.
- Controleer of de kabel korter is dan 5 m. Probeer een kortere kabel.
- Controleer of de kabel goed werkt door deze aan te sluiten op een ander apparaat. Vervang de kabel zo nodig.

Netwerkproblemen oplossen

Controleer de volgende items om te bepalen of het product met het netwerk communiceert. Druk voordat u begint een configuratiepagina af vanaf het bedieningspaneel en zoek het IP-adres van het product dat op deze pagina staat vermeld.

- [Slechte fysieke verbinding](#)
- [De computer gebruikt een onjuist IP-adres voor het product](#)
- [De computer kan niet met het product communiceren](#)
- [Het product gebruikt onjuiste koppelings- en duplex-instellingen voor het netwerk](#)
- [Nieuwe softwareprogramma's veroorzaken mogelijk compatibiliteitsproblemen](#)
- [De computer of het workstation zijn mogelijk onjuist geïnstalleerd](#)
- [Het product is uitgeschakeld of andere netwerkinstelling zijn onjuist](#)

Slechte fysieke verbinding

1. Verifieer dat het apparaat op de juiste ethernet-poort is aangesloten met de juiste kabel.
2. Controleer of de kabels stevig zijn bevestigd.
3. Controleer aan de achterzijde van het apparaat of er twee lampjes branden bij de Ethernet-poort: oranje geeft activiteit aan, groen de koppelingsstatus.
4. Probeer een andere kabel of een andere netwerkpoort op de netwerkrouter, hub of switch als het probleem aanhoudt.

De computer gebruikt een onjuist IP-adres voor het product

1. Open op de computer de printereigenschappen en klik op het tabblad **Poorten**. Controleer of het huidige IP-adres van het apparaat is geselecteerd. Het IP-adres van het apparaat staat vermeld op de configuratiepagina of is te vinden via het bedieningspaneel.
2. Als u het product hebt geïnstalleerd met de standaard HP TCP/IP-poort, schakelt u het selectievakje **Altijd met deze printer afdrucken, zelfs als het IP-adres wordt gewijzigd** in.
3. Als u het product hebt geïnstalleerd met de standaard Microsoft TCP/IP-poort, gebruikt u de hostnaam in plaats van het IP-adres.

Als u het product hebt geïnstalleerd vanaf 123.hp.com/pagewide (aanbevolen) of vanaf de HP software-cd die bij de printer is meegeleverd, kunt u het IP-adres van het product weergegeven of wijzigen aan de hand van de volgende stappen:

- a. Open HP Printerhulp. Zie [HP Printerhulp openen](#) voor meer informatie.
 - b. Klik op het tabblad **Extra**.
 - c. Klik op **IP-adres bijwerken** om een hulpprogramma te openen waarin het bekende ('laatste') IP-adres van het product wordt vermeld en waarmee u dit indien nodig kunt wijzigen.
4. Als het IP-adres juist is, verwijder dan het apparaat uit de lijst met geïnstalleerde printers en voeg het vervolgens weer toe.

De computer kan niet met het product communiceren

1. Test de netwerkcommunicatie door het apparaat te pingen:

- a. Open op uw computer een opdrachtregelprompt. Klik voor Windows op **Start** en **Uitvoeren** en typ vervolgens `cmd`.
 - b. Typ `ping` gevolgd door het IP-adres van uw product.
 - c. Het netwerk en het apparaat functioneren als er op het scherm retime worden weergegeven.
2. Als de ping-opdracht is mislukt, controleer dan of de netwerkrouter, -hubs of -switches zijn ingeschakeld en controleer vervolgens of de netwerkinstellingen, het apparaat en de computer allemaal voor hetzelfde netwerk zijn geconfigureerd.

Het product gebruikt onjuiste koppelings- en duplex-instellingen voor het netwerk

HP raadt aan deze instelling in de automatische modus (de standaardinstelling) te laten. Als u deze instellingen wijzigt, moet u deze ook voor uw netwerk wijzigen.

Nieuwe softwareprogramma's veroorzaken mogelijk compatibiliteitsproblemen

Controleer of eventuele nieuwe softwareprogramma's juist zijn geïnstalleerd en of deze het juiste printerstuurprogramma gebruiken.

De computer of het werkstation zijn mogelijk onjuist geïnstalleerd

1. Controleer de netwerk- en printerstuurprogramma's en de netwerkcomleiding.
2. Controleer of het besturingssysteem juist is geconfigureerd.

Het product is uitgeschakeld of andere netwerkinstelling zijn onjuist

1. Bekijk de configuratiepagina om de status van het netwerkprotocol te controleren. Schakel indien nodig deze optie in.
2. Configureer indien de netwerkinstellingen opnieuw.

Problemen met het draadloze netwerk

- [Controlelijst voor draadloze verbinding](#)
- [Het product drukt niet af en op de computer is een firewall van derden geïnstalleerd](#)
- [De draadloze verbinding werkt niet nadat de draadloze router of het product zijn verplaatst](#)
- [Kan niet meer computers met het draadloze product verbinden](#)
- [De communicatie van het draadloze product wordt verbroken wanneer dit is verbonden met een VPN](#)
- [Het netwerk wordt niet weergegeven in de lijst met draadloze netwerken](#)
- [Het draadloze netwerk functioneert niet](#)

Controlelijst voor draadloze verbinding

- Het product en de draadloze router zijn ingeschakeld en hebben stroom. Controleer ook of de draadloze radio van het product is ingeschakeld.
- De serviceset-id (SSID) is juist. Druk een configuratiepagina af om de SSID te bepalen. Als u niet zeker weet of de SSID juist is, voert u de draadloze installatie opnieuw uit.
- Controleer of de beveiligingsgegevens voor beveiligde netwerken juist is. Als de beveiligingsgegevens onjuist zijn, voert u de draadloze installatie opnieuw uit.

- Probeer toegang te krijgen tot andere computers op het draadloos netwerk als het draadloos netwerk niet goed functioneert. Probeer verbinding te maken met internet via een andere draadloze verbinding als het netwerk toegang heeft tot internet.
- De coderingsmethode (AES of TKIP) voor het apparaat is hetzelfde als die voor het draadloos toegangspunt, zoals een draadloze router (op netwerken met WPA-beveiliging).
- Het product bevindt zich binnen het bereik van het draadloze netwerk. Voor de meeste netwerken moet het product zich binnen 30 m van het draadloze toegangspunt (draadloze router) bevinden.
- Obstakels blokkeren het draadloze signaal niet. Verwijder grote metalen objecten tussen het toegangspunt en het product. Controleer of er zich geen palen, muren of zuilen van metaal of beton tussen het product en het draadloze toegangspunt bevinden.
- Het product bevindt zich uit de buurt van elektronische apparaten die mogelijk het draadloze signaal verstoren. Er zijn veel apparaten die het draadloze signaal kunnen verstoren, zoals motoren, draadloze telefoons, beveiligingscamera's, andere draadloze netwerken en sommige Bluetooth-apparaten.
- Het printerstuurprogramma is op de computer geïnstalleerd.
- U hebt de juiste printerpoort geselecteerd.
- De computer en het product zijn verbonden met hetzelfde draadloze netwerk.

Het product drukt niet af en op de computer is een firewall van derden geïnstalleerd

1. Werk de firewall bij met de meest recente update van de fabrikant.
2. Als programma's vragen om toegang via de firewall wanneer u het product installeert of probeert af te drukken, verleent u deze.
3. Schakel de firewall tijdelijk uit en installeer vervolgens het draadloze product op de computer. Schakel de firewall in als u de draadloze installatie hebt voltooid.

De draadloze verbinding werkt niet nadat de draadloze router of het product zijn verplaatst

Controleer of de router en printer met hetzelfde netwerk is verbonden als de computer.

1. Selecteer op het startscherm van het bedieningspaneel **Setup** (met de knop ▲ of ▼ zo nodig) en druk op **OK**.
2. Selecteer **Afdrukrapporten** en druk op **OK**.
3. Selecteer **Netwerkconfiguratiepagina** en druk op **OK** om het rapport af te drukken.
4. Vergelijk de serviceset-id (SSID) op het configuratierapport met de SSID in de printerconfiguratie op uw computer.
5. Als de SSID's niet overeenkomen, zijn de apparaten niet verbonden met hetzelfde netwerk. Configureer opnieuw de draadloze installatie van uw product.

Kan niet meer computers met het draadloze product verbinden

1. Controleer of de andere computers zich binnen het draadloze bereik bevinden en dat er geen obstakels zijn die het signaal blokkeren. Voor de meeste netwerken is het draadloze bereik 30 m vanaf het draadloze toegangspunt.
2. Controleer of het product is ingeschakeld en de status Gereed heeft.

3. Schakel firewalls van derden op uw computer uit.
4. Controleer of het draadloze netwerk goed werkt.
 - a. Selecteer op het startscherm van het bedieningspaneel **Setup** (met de knop ▲ of ▼ zo nodig) en druk op **OK**.
 - b. Selecteer **Afdrukrapporten** en druk op **OK**.
 - c. Selecteer **Rapport webtoegang** en druk op **OK** om het rapport af te drukken.
5. Controleer of de juiste poort of het juiste product is geselecteerd.
 - Voor printers die *zonder* het volledige installatieprogramma zijn geïnstalleerd:
 - a. Klik in de printerlijst op uw computer met de rechtermuisknop op de naam van dit product, klik op **Printereigenschappen** en open het tabblad **Poorten**.
 - b. Controleer of het selectievakje naast **Virtuele printerpoort voor USB** is ingeschakeld.
 - Als u de printersoftware hebt geïnstalleerd vanaf 123.hp.com/pagewide (aanbevolen) of vanaf de HP software-cd die bij de printer is meegeleverd, kunt u het IP-adres van het product weergegeven of wijzigen aan de hand van de volgende stappen:
 - a. Klik op **Start**.
 - b. Klik op **Alle programma's**.
 - c. Klik op **HP**.
 - d. Klik op uw apparaat.
 - e. Klik op **IP-adres bijwerken** om een hulpprogramma te openen waarin het bekende ('laatste') IP-adres van het product wordt vermeld en waarmee u dit indien nodig kunt wijzigen.
6. Controleer of de computer goed werkt. Start uw computer indien nodig opnieuw op.

De communicatie van het draadloze product wordt verbroken wanneer dit is verbonden met een VPN

- Doorgaans kunt u niet tegelijkertijd zijn verbonden met een VPN en andere netwerken.

Het netwerk wordt niet weergegeven in de lijst met draadloze netwerken

- Controleer of de draadloze router is ingeschakeld en stroom heeft.
- Het netwerk is mogelijk verborgen. U kunt echter nog steeds verbinding maken met een verborgen netwerk.

Het draadloze netwerk functioneert niet

1. Controleer of de communicatie van het netwerk is verbroken door andere apparaten hiermee te verbinden.
2. Test de netwerkcommunicatie door het netwerk te pingen.

- a. Open op uw computer een opdrachtregelprompt. Klik voor Windows op **Start** en **Uitvoeren** en typ vervolgens `cmd`.
 - b. Typ `ping` gevolgd door de serviceset-id (SSID) van uw netwerk.
 - c. Het netwerk functioneert als er op het scherm reourtijden worden weergegeven.
3. Controleer of de router en het product met hetzelfde netwerk zijn verbonden als uw computer door de Netwerkconfiguratiepagina af te drukken. Zie [Informatiepagina's](#) voor instructies.

Problemen met de productsoftware (Windows)

Probleem	Oplossing
Er is geen printerstuurprogramma voor het product zichtbaar in de map Printer	<ul style="list-style-type: none"> • Installeer de productsoftware opnieuw. • OPMERKING: Sluit alle toepassingen af die nog open zijn. Klik met de rechtermuisknop op het pictogram om een toepassing te sluiten die een pictogram in het systeemvak heeft, en selecteer Sluiten of Uitschakelen. • Probeer de USB-kabel aan te sluiten op een andere USB-poort van de computer.
Er wordt een foutbericht weergegeven tijdens de software-installatie	<ul style="list-style-type: none"> • Installeer de productsoftware opnieuw. • OPMERKING: Sluit alle toepassingen af die nog open zijn. Klik met de rechtermuisknop op het pictogram om een toepassing te sluiten die een pictogram in de taakbalk heeft, en selecteer Sluiten of Uitschakelen. • Controleer de vrije ruimte van het station waarop u de productsoftware installeert. Maak indien nodig zoveel mogelijk schijfruimte vrij en installeer de productsoftware opnieuw. • Voer indien nodig Schijfdefragmentatie uit en installeer de productsoftware opnieuw.
Het product is in de Gereed-modus, maar er wordt niets afgedrukt.	<ul style="list-style-type: none"> • Druk een configuratiepagina af vanaf het bedieningspaneel en controleer de productfunctionaliteit. • Controleer of alle kabels goed zijn aangesloten of ze voldoen aan de specificaties. Dit is met inbegrip van de USB- en stroomkabels. Probeer een nieuwe kabel. • Controleer of het IP-adres op de configuratiepagina overeenkomt met het IP-adres voor de softwarepoort. Gebruik een van de volgende procedures: <ul style="list-style-type: none"> — Windows XP, Windows Server 2003, Windows Server 2008 en Windows Vista, geïnstalleerd zonder het volledige installatieprogramma te gebruiken (zoals de wizard Printer toevoegen in Windows): <ol style="list-style-type: none"> 1. Klik op Start. 2. Kies Instellingen. 3. Klik op Printers. 4. Klik met de rechtermuisknop op het stuurprogrammapictogram van het product en selecteer vervolgens Eigenschappen. 5. Klik op het tabblad Poorten en vervolgens op Poort configureren. 6. Controleer het IP-adres en klik vervolgens op OK of Annuleren. 7. Als de IP-adressen niet overeenkomen, verwijdert u het stuurprogramma en installeert u dit opnieuw met het juiste IP-adres. — Windows 7, geïnstalleerd zonder het volledige installatieprogramma te gebruiken (zoals de wizard Printer toevoegen in Windows): <ol style="list-style-type: none"> 1. Klik op Start. 2. Klik op Apparaten en printers. 3. Klik met de rechtermuisknop op het stuurprogrammapictogram van het product en selecteer vervolgens Printereigenschappen. 4. Klik op het tabblad Poorten en vervolgens op Poort configureren.

Probleem	Oplossing
	<ol style="list-style-type: none"> 5. Controleer het IP-adres en klik vervolgens op OK of Annuleren. 6. Als de IP-adressen niet overeenkomen, verwijdert u het stuurprogramma en installeert u dit opnieuw met het juiste IP-adres. <p>— Windows XP, Windows Server 2003, Windows Server 2008 en Windows Vista, Windows 7, geïnstalleerd met het volledige installatieprogramma:</p> <ol style="list-style-type: none"> 1. Klik op Start. 2. Klik op Alle programma's. 3. Klik op HP. 4. Klik op uw apparaat. 5. Klik op IP-adres bijwerken om een hulpprogramma te openen waarin het bekende ('laatste') IP-adres van het product wordt vermeld en waarmee u dit indien nodig kunt wijzigen.

Problemen met de productsoftware (OS X)

Een afdruktaak is niet naar het gewenste apparaat verzonden

1. Open de afdrukwachtrij en start de afdruktaak opnieuw.
2. Een ander apparaat met dezelfde of een vergelijkbare naam heeft de afdruktaak mogelijk ontvangen. Druk een configuratiepagina af om de apparaatnaam te controleren. Controleer of de naam op de configuratiepagina overeenkomt met de apparaatnaam in de lijst Printers.

U gebruikt een algemeen printerstuurprogramma met een USB-verbinding

Als u de USB-kabel hebt aangesloten voordat u de software hebt geïnstalleerd, gebruikt u mogelijk een algemeen printerstuurprogramma in plaats van het stuurprogramma voor dit product.

1. Verwijder het algemene printerstuurprogramma.
2. Installeer de software opnieuw vanaf de product-cd. Sluit de USB-kabel pas aan wanneer het software-installatieprogramma u hierom vraagt.
3. Als er meerdere printers zijn geïnstalleerd, controleert u of u de juiste hebt geselecteerd in het pop-upmenu **Formaat voor** in het dialoogvenster **Afdrukken**.

8 Service en support

- [Klantenondersteuning](#)
- [Beperkte garantieverklaring van HP](#)

Klantenondersteuning

Als u de hulp van een vertegenwoordiger van HP's technische ondersteuning nodig heeft om een probleem op te lossen, neem dan contact op met de [HP Klantenondersteuning](#).

Registreer uw product	www.register.hp.com
Download software, stuurprogramma's en elektronische informatie	HP Customer Support
Profiteer van 24 uur per dag online productondersteuning en probleemoplossing, en download stuurprogramma's, software en elektronische informatie	HP Customer Support
Ondersteuning voor producten die u gebruikt met een Mac computer	HP Customer Support
Krijg gedurende uw garantieperiode voor uw land/regio gratis telefonische ondersteuning. Houd de productnaam en serienummer, datum van aanschaf en beschrijving van het probleem bij de hand.	Telefoonnummers per land/regio staan op de flyer die meegeleverd werd met uw product of zijn beschikbaar op HP Customer Support .
Aanvullende HP service- of onderhoudsovereenkomsten bestellen	www.hp.com/go/carepack

Beperkte garantieverklaring van HP

HP PRODUCT	DUUR VAN DE BEPERKTE GARANTIE
HP PageWide Pro 452dn, 452dw	1 jaar

HP garandeert u, de eindgebruiker en klant, dat de HP-hardware en -accessoires vanaf de datum van aankoop voor de duur van bovengenoemde garantieperiode vrij zullen zijn van materiaal- en constructiefouten. Indien HP gedurende de garantieperiode van dergelijke defecten in kennis wordt gesteld, zal HP de defecte producten naar eigen goeddunken laten repareren of vervangen. Vervangende producten kunnen nieuw of zo goed als nieuw zijn.

HP garandeert u dat HP-software bij correcte installatie en correct gebruik gedurende de hierboven genoemde periode na de aanschafdatum geen gebreken zal vertonen in de uitvoering van de programma-instructies als gevolg van gebreken in materiaal of vakmanschap. Als HP van dergelijke gebreken in kennis wordt gesteld tijdens de garantieperiode, zal HP zorgen voor vervanging van de software die als gevolg van dergelijke gebreken de programma-instructies niet kan uitvoeren.

HP kan de ononderbroken en probleemloze werking van HP-producten niet garanderen. Als HP niet binnen een redelijke termijn in staat is een product te repareren of te vervangen zodat de conditie ervan is zoals

overeengekomen in de garantie, hebt u recht op teruggave van de aankoopprijs na onmiddellijk retourneren van het product.

HP-producten kunnen onderdelen bevatten die zijn gemaakt op basis van hergebruik en die presteren als nieuw, of die incidenteel gebruikt zijn.

De garantie is niet van toepassing op defecten die het resultaat zijn van (a) onjuist of onvoldoende onderhoud of een verkeerde kalibratie, (b) software, verbindingen, onderdelen of benodigdheden die niet door HP zijn geleverd, (c) niet-geautoriseerde aanpassing of misbruik, (d) gebruik buiten de aangegeven omgevingspecificaties voor het apparaat of (e) onjuiste voorbereiding of onjuist onderhoud van de locatie.

De beperkte garantie van HP is ongeldig indien de printer op een apparaat of systeem van de vervolgmarkt is aangesloten waardoor de functionaliteit van de printer wordt gewijzigd, zoals een continue inksysteem.

VOOR ZOVER TOEGESTAAN DOOR DE PLAATSELIJKE WETGEVING, ZIJN BOVENGENOEMDE GARANTIES EXCLUSIEF EN BESTAAT ER GEEN ANDERE EXPLICIETE OF IMPLICIETE GARANTIE OF VOORWAARDE, NOCH SCHRIFTELIJK NOCH MONDELING, EN HP WIJST DE IMPLICIETE GARANTIES OF VOORWAARDEN VAN VERKOOPBAARHEID, BEVREDIGENDE KWALITEIT EN GESCHIKTHEID VOOR EEN BEPAALD DOEL VAN DE HAND. Sommige landen/regio's, staten of provincies staan beperking van een geïmpliceerde garantie niet toe, waardoor de bovenstaande beperking of uitsluiting misschien niet op u van toepassing is. Deze beperkte garantie geeft u specifieke juridische rechten. U hebt misschien ook andere rechten die verschillen per staat, per provincie of per land/regio.

De beperkte garantie van HP is geldig in alle landen/regio's of plaatsen waar HP ondersteuning biedt voor dit product en waar HP dit product op de markt heeft gebracht. De garantie kan variëren op basis van plaatselijke normen. In verband met wettelijke regelgeving brengt HP geen wijzigingen aan in de vormgeving of de functies van het product voor gebruik in een land/regio waarvoor het product oorspronkelijk niet was bestemd.

VOOR ZOVER TOEGESTAAN DOOR NATIONALE WETGEVING, ZIJN DE PROBLEEMOPLOSSINGEN IN DEZE GARANTIEVERKLARING DE ENIGE TOEGESTANE OPLOSSINGEN. MET UITZONDERING VAN HET HIERBOVEN BEPAALDE, KUNNEN HP EN ZIJN LEVERANCIERS IN GEEN GEVAL AANSPRAKELIJK WORDEN GESTELD VOOR HET KWIJTRAKEN VAN GEGEVENS, DIRECTE, SPECIALE OF INCIDENTELE SCHADE, GEVOLGSCHADE (WAARONDER INKOMSTENDERVENING EN GEGEVENSVERLIES) NOCH VOOR ANDERE SCHADE, ONGEACHT OF DEZE SCHADE VOORTVLOEIT UIT EEN CONTRACT, ONRECHTMATIGE DAAD OF ANDERSZINS. Sommige landen/regio's, staten of provincies staan beperking van een geïmpliceerde garantie niet toe, waardoor de bovenstaande beperking of uitsluiting misschien niet op u van toepassing is.

VOOR ZOVER WETTELIJK TOEGESTAAN, ZIJN DE VOORWAARDEN IN DEZE GARANTIEVERKLARING EEN AANVULLING OP DE GELDENDE WETTELIJKE RECHTEN DIE VAN TOEPASSING ZIJN OP DE VERKOOP VAN DIT PRODUCT AAN U.

VK, Ierland en Malta

The HP Limited Warranty is a commercial guarantee voluntarily provided by HP. The name and address of the HP entity responsible for the performance of the HP Limited Warranty in your country/region is as follows:

UK: HP Inc UK Limited, Cain Road, Amen Corner, Bracknell, Berkshire, RG12 1HN

Ireland: Hewlett-Packard Ireland Limited, Liffey Park Technology Campus, Barnhall Road, Leixlip, Co.Kildare

Malta: Hewlett-Packard Europe B.V., Amsterdam, Meyrin Branch, Route du Nant-d'Avril 150, 1217 Meyrin, Switzerland

United Kingdom: The HP Limited Warranty benefits apply in addition to any legal rights to a guarantee from seller of nonconformity of goods with the contract of sale. These rights expire six years from delivery of goods for products purchased in England or Wales and five years from delivery of goods for products purchased in Scotland. However various factors may impact your eligibility to receive these rights. For further information, please consult the following link: Consumer Legal Guarantee (www.hp.com/go/eu-legal) or you may visit the European Consumer Centers website (http://ec.europa.eu/consumers/solving_consumer_disputes/non-judicial_redress/ecc-net/index_en.htm). Consumers have the right to choose whether to claim service under the HP Limited Warranty or against the seller under the legal guarantee.

Ireland: The HP Limited Warranty benefits apply in addition to any statutory rights from seller in relation to nonconformity of goods with the contract of sale. However various factors may impact your eligibility to receive these rights. Consumer statutory rights are not limited or affected in any manner by HP Care Pack. For further information, please consult the following link: Consumer Legal Guarantee (www.hp.com/go/eu-legal) or you may visit the European Consumer Centers website (http://ec.europa.eu/consumers/solving_consumer_disputes/non-judicial_redress/ecc-net/index_en.htm). Consumers have the right to choose whether to claim service under the HP Limited Warranty or against the seller under the legal guarantee.

Malta: The HP Limited Warranty benefits apply in addition to any legal rights to a two-year guarantee from seller of nonconformity of goods with the contract of sale; however various factors may impact your eligibility to receive these rights. Consumer statutory rights are not limited or affected in any manner by the HP Limited Warranty. For further information, please consult the following link: Consumer Legal Guarantee (www.hp.com/go/eu-legal) or you may visit the European Consumer Centers website (http://ec.europa.eu/consumers/solving_consumer_disputes/non-judicial_redress/ecc-net/index_en.htm). Consumers have the right to choose whether to claim service under the HP Limited Warranty or against the seller under two-year legal guarantee.

Oostenrijk, België, Duitsland en Luxemburg

Die beschränkte HP Herstellergarantie ist eine von HP auf freiwilliger Basis angebotene kommerzielle Garantie. Der Name und die Adresse der HP Gesellschaft, die in Ihrem Land für die Gewährung der beschränkten HP Herstellergarantie verantwortlich ist, sind wie folgt:

Deutschland: HP Deutschland GmbH, Schickardstr. 32, D-71034 Böblingen

Österreich: HP Austria GmbH., Technologiestrasse 5, A-1120 Wien

Luxemburg: Hewlett-Packard Luxembourg S.C.A., 75, Parc d'Activités Capellen, Rue Pafebruc, L-8308 Capellen

Belgien: HP Belgium BVBA, Hermeslaan 1A, B-1831 Diegem

Die Rechte aus der beschränkten HP Herstellergarantie gelten zusätzlich zu den gesetzlichen Ansprüchen wegen Sachmängeln auf eine zweijährige Gewährleistung ab dem Lieferdatum. Ob Sie Anspruch auf diese Rechte haben, hängt von zahlreichen Faktoren ab. Die Rechte des Kunden sind in keiner Weise durch die beschränkte HP Herstellergarantie eingeschränkt bzw. betroffen. Weitere Hinweise finden Sie auf der folgenden Website: Gewährleistungsansprüche für Verbraucher (www.hp.com/go/eu-legal) oder Sie können

die Website des Europäischen Verbraucherzentrums (http://ec.europa.eu/consumers/solving_consumer_disputes/non-judicial_redress/ecc-net/index_en.htm) besuchen. Verbraucher haben das Recht zu wählen, ob sie eine Leistung von HP gemäß der beschränkten HP Herstellergarantie in Anspruch nehmen oder ob sie sich gemäß der gesetzlichen zweijährigen Haftung für Sachmängel (Gewährleistung) sich an den jeweiligen Verkäufer wenden.

België, Frankrijk en Luxemburg

La garantie limitée HP est une garantie commerciale fournie volontairement par HP. Voici les coordonnées de l'entité HP responsable de l'exécution de la garantie limitée HP dans votre pays:

France: HP France SAS, société par actions simplifiée identifiée sous le numéro 448 694 133 RCS Evry, 1 Avenue du Canada, 91947, Les Ulis

G.D. Luxembourg: Hewlett-Packard Luxembourg S.C.A., 75, Parc d'Activités Capellen, Rue Pafebruc, L-8308 Capellen

Belgique: HP Belgium BVBA, Hermeslaan 1A, B-1831 Diegem

France: Les avantages de la garantie limitée HP s'appliquent en complément des droits dont vous disposez au titre des garanties légales applicables dont le bénéfice est soumis à des conditions spécifiques. Vos droits en tant que consommateur au titre de la garantie légale de conformité mentionnée aux articles L. 211-4 à L. 211-13 du Code de la Consommation et de celle relatives aux défauts de la chose vendue, dans les conditions prévues aux articles 1641 à 1648 et 2232 du Code de Commerce ne sont en aucune façon limités ou affectés par la garantie limitée HP. Pour de plus amples informations, veuillez consulter le lien suivant : Garanties légales accordées au consommateur (www.hp.com/go/eu-legal). Vous pouvez également consulter le site Web des Centres européens des consommateurs (http://ec.europa.eu/consumers/solving_consumer_disputes/non-judicial_redress/ecc-net/index_en.htm). Les consommateurs ont le droit de choisir d'exercer leurs droits au titre de la garantie limitée HP, ou auprès du vendeur au titre des garanties légales applicables mentionnées ci-dessus.

POUR RAPPEL:

Garantie Légale de Conformité:

« Le vendeur est tenu de livrer un bien conforme au contrat et répond des défauts de conformité existant lors de la délivrance.

Il répond également des défauts de conformité résultant de l'emballage, des instructions de montage ou de l'installation lorsque celle-ci a été mise à sa charge par le contrat ou a été réalisée sous sa responsabilité ».

Article L211-5 du Code de la Consommation:

« Pour être conforme au contrat, le bien doit:

1° Etre propre à l'usage habituellement attendu d'un bien semblable et, le cas échéant:

- correspondre à la description donnée par le vendeur et posséder les qualités que celui-ci a présentées à l'acheteur sous forme d'échantillon ou de modèle;

- présenter les qualités qu'un acheteur peut légitimement attendre eu égard aux déclarations publiques faites par le vendeur, par le producteur ou par son représentant, notamment dans la publicité ou l'étiquetage;

2° Ou présenter les caractéristiques définies d'un commun accord par les parties ou être propre à tout usage spécial recherché par l'acheteur, porté à la connaissance du vendeur et que ce dernier a accepté ».

Article L211-12 du Code de la Consommation:

« L'action résultant du défaut de conformité se prescrit par deux ans à compter de la délivrance du bien ».

Garantie des vices cachés

Article 1641 du Code Civil : « *Le vendeur est tenu de la garantie à raison des défauts cachés de la chose vendue qui la rendent impropre à l'usage auquel on la destine, ou qui diminuent tellement cet usage que l'acheteur ne l'aurait pas acquise, ou n'en aurait donné qu'un moindre prix, s'il les avait connus.* »

Article 1648 alinéa 1 du Code Civil:

« *L'action résultant des vices rédhibitoires doit être intentée par l'acquéreur dans un délai de deux ans à compter de la découverte du vice.* »

G.D. Luxembourg et Belgique: Les avantages de la garantie limitée HP s'appliquent en complément des droits dont vous disposez au titre de la garantie de non-conformité des biens avec le contrat de vente. Cependant, de nombreux facteurs peuvent avoir un impact sur le bénéfice de ces droits. Vos droits en tant que consommateur au titre de ces garanties ne sont en aucune façon limités ou affectés par la garantie limitée HP. Pour de plus amples informations, veuillez consulter le lien suivant : Garanties légales accordées au consommateur (www.hp.com/go/eu-legal) ou vous pouvez également consulter le site Web des Centres européens des consommateurs (http://ec.europa.eu/consumers/solving_consumer_disputes/non-judicial_redress/ecc-net/index_en.htm). Les consommateurs ont le droit de choisir de réclamer un service sous la garantie limitée HP ou auprès du vendeur au cours d'une garantie légale de deux ans.

Italië

La Garanzia limitata HP è una garanzia commerciale fornita volontariamente da HP. Di seguito sono indicati nome e indirizzo della società HP responsabile della fornitura dei servizi coperti dalla Garanzia limitata HP nel vostro Paese:

Italia: HP Italy S.r.l., Via G. Di Vittorio 9, 20063 Cernusco S/Naviglio

I vantaggi della Garanzia limitata HP vengono concessi ai consumatori in aggiunta ai diritti derivanti dalla garanzia di due anni fornita dal venditore in caso di non conformità dei beni rispetto al contratto di vendita. Tuttavia, diversi fattori possono avere un impatto sulla possibilità di beneficiare di tali diritti. I diritti spettanti ai consumatori in forza della garanzia legale non sono in alcun modo limitati, né modificati dalla Garanzia limitata HP. Per ulteriori informazioni, si prega di consultare il seguente link: Garanzia legale per i clienti (www.hp.com/go/eu-legal), oppure visitare il sito Web dei Centri europei per i consumatori (http://ec.europa.eu/consumers/solving_consumer_disputes/non-judicial_redress/ecc-net/index_en.htm). I consumatori hanno il diritto di scegliere se richiedere un servizio usufruendo della Garanzia limitata HP oppure rivolgendosi al venditore per far valere la garanzia legale di due anni.

Spanje

Su Garantía limitada de HP es una garantía comercial voluntariamente proporcionada por HP. El nombre y dirección de las entidades HP que proporcionan la Garantía limitada de HP (garantía comercial adicional del fabricante) en su país es:

España: Hewlett-Packard Española S.L. Calle Vicente Aleixandre, 1 Parque Empresarial Madrid - Las Rozas, E-28232 Madrid

Los beneficios de la Garantía limitada de HP son adicionales a la garantía legal de 2 años a la que los consumidores tienen derecho a recibir del vendedor en virtud del contrato de compraventa; sin embargo, varios factores pueden afectar su derecho a recibir los beneficios bajo dicha garantía legal. A este respecto, la Garantía limitada de HP no limita o afecta en modo alguno los derechos legales del consumidor (www.hp.com/go/eu-legal). Para más información, consulte el siguiente enlace: Garantía legal del consumidor o puede visitar el sitio web de los Centros europeos de los consumidores (http://ec.europa.eu/consumers/solving_consumer_disputes/non-judicial_redress/ecc-net/index_en.htm). Los clientes tienen derecho a elegir si reclaman un servicio acogiéndose a la Garantía limitada de HP o al vendedor de conformidad con la garantía legal de dos años.

Denemarken

Den begrænsede HP-garanti er en garanti, der ydes frivilligt af HP. Navn og adresse på det HP-selskab, der er ansvarligt for HP's begrænsede garanti i dit land, er som følger:

Danmark: HP Inc Danmark ApS, Engholm Parkvej 8, 3450, Allerød

Den begrænsede HP-garanti gælder i tillæg til eventuelle juridiske rettigheder, for en toårig garanti fra sælgeren af varer, der ikke er i overensstemmelse med salgsaftalen, men forskellige faktorer kan dog påvirke din ret til at opnå disse rettigheder. Forbrugerens lovbestemte rettigheder begrænses eller påvirkes ikke på nogen måde af den begrænsede HP-garanti. Se nedenstående link for at få yderligere oplysninger: Forbrugerens juridiske garanti (www.hp.com/go/eu-legal) eller du kan besøge De Europæiske Forbrugercentres websted (http://ec.europa.eu/consumers/solving_consumer_disputes/non-judicial_redress/ecc-net/index_en.htm). Forbrugere har ret til at vælge, om de vil gøre krav på service i henhold til HP's begrænsede garanti eller hos sælger i henhold til en toårig juridisk garanti.

Noorwegen

HPs garanti er en begrenset og kommersiell garanti som HP selv har valgt å tilby. Følgende lokale selskap innestår for garantien:

Norge: HP Norge AS, Rolfbuktveien 4b, 1364 Fornebu

HPs garanti kommer i tillegg til det mangelsansvar HP har i henhold til norsk forbrukerkjøpslovgivning, hvor reklamasjonsperioden kan være to eller fem år, avhengig av hvor lenge salgsgjenstanden var ment å vare. Ulike faktorer kan imidlertid ha betydning for om du kvalifiserer til å kreve avhjelp iht slikt mangelsansvar. Forbrukerens lovmessige rettigheter begrenses ikke av HPs garanti. Hvis du vil ha mer informasjon, kan du klikke på følgende kobling: Juridisk garanti for forbruker (www.hp.com/go/eu-legal) eller du kan besøke nettstedet til de europeiske forbrukersentrene (http://ec.europa.eu/consumers/solving_consumer_disputes/non-judicial_redress/ecc-net/index_en.htm). Forbrukere har retten til å velge å kreve service under HPs garanti eller iht selgerens lovpålagte mangelsansvar.

Zweden

HP:s begränsade garanti är en kommersiell garanti som tillhandahålls frivilligt av HP. Namn och adress till det HP-företag som ansvarar för HP:s begränsade garanti i ditt land är som följer:

Sverige: HP PPS Sverige AB, SE-169 73 Stockholm

Fördelarna som ingår i HP:s begränsade garanti gäller utöver de lagstadgade rättigheterna till tre års garanti från säljaren angående varans bristande överensstämmelse gentemot köpeavtalet, men olika faktorer kan påverka din rätt att utnyttja dessa rättigheter. Konsumentens lagstadgade rättigheter varken begränsas eller påverkas på något sätt av HP:s begränsade garanti. Mer information får du om du följer denna länk: Lagstadgad garanti för konsumenter (www.hp.com/go/eu-legal) eller så kan du gå till European Consumer Centers webbplats (http://ec.europa.eu/consumers/solving_consumer_disputes/non-judicial_redress/ecc-net/index_en.htm). Konsumenter har rätt att välja om de vill ställa krav enligt HP:s begränsade garanti eller på säljaren enligt den lagstadgade treåriga garantin.

Portugal

A Garantia Limitada HP é uma garantia comercial fornecida voluntariamente pela HP. O nome e a morada da entidade HP responsável pela prestação da Garantia Limitada HP no seu país são os seguintes:

Portugal: HPCP – Computing and Printing Portugal, Unipessoal, Lda., Edifício D. Sancho I, Quinta da Fonte, Porto Salvo, Lisboa, Oeiras, 2740 244

As vantagens da Garantia Limitada HP aplicam-se cumulativamente com quaisquer direitos decorrentes da legislação aplicável à garantia de dois anos do vendedor, relativa a defeitos do produto e constante do

contrato de venda. Existem, contudo, vários fatores que poderão afetar a sua elegibilidade para beneficiar de tais direitos. Os direitos legalmente atribuídos aos consumidores não são limitados ou afetados de forma alguma pela Garantia Limitada HP. Para mais informações, consulte a ligação seguinte: Garantia legal do consumidor (www.hp.com/go/eu-legal) ou visite o Web site da Rede dos Centros Europeus do Consumidor (http://ec.europa.eu/consumers/solving_consumer_disputes/non-judicial_redress/ecc-net/index_en.htm). Os consumidores têm o direito de escolher se pretendem reclamar assistência ao abrigo da Garantia Limitada HP ou contra o vendedor ao abrigo de uma garantia jurídica de dois anos.

Griekenland en Cyprus

Η Περιορισμένη εγγύηση HP είναι μια εμπορική εγγύηση η οποία παρέχεται εθελοντικά από την HP. Η επωνυμία και η διεύθυνση του νομικού προσώπου HP που παρέχει την Περιορισμένη εγγύηση HP στη χώρα σας είναι η εξής:

Ελλάδα /Κύπρος: HP Printing and Personal Systems Hellas EPE, Tzavella 1-3, 15232 Chalandri, Attiki

Ελλάδα /Κύπρος: HP Συστήματα Εκτύπωσης και Προσωπικών Υπολογιστών Ελλάς Εταιρεία Περιορισμένης Ευθύνης, Tzavella 1-3, 15232 Chalandri, Attiki

Τα προνόμια της Περιορισμένης εγγύησης HP ισχύουν επιπλέον των νόμιμων δικαιωμάτων για διετή εγγύηση έναντι του Πωλητή για τη μη συμμόρφωση των προϊόντων με τις συνομολογημένες συμβατικά ιδιότητες, ωστόσο η άσκηση των δικαιωμάτων σας αυτών μπορεί να εξαρτάται από διάφορους παράγοντες. Τα νόμιμα δικαιώματα των καταναλωτών δεν περιορίζονται ούτε επηρεάζονται καθ' οιονδήποτε τρόπο από την Περιορισμένη εγγύηση HP. Για περισσότερες πληροφορίες, συμβουλευτείτε την ακόλουθη τοποθεσία web: Νόμιμη εγγύηση καταναλωτή (www.hp.com/go/eu-legal) ή μπορείτε να επισκεφτείτε την τοποθεσία web των Ευρωπαϊκών Κέντρων Καταναλωτή (http://ec.europa.eu/consumers/solving_consumer_disputes/non-judicial_redress/ecc-net/index_en.htm). Οι καταναλωτές έχουν το δικαίωμα να επιλέξουν αν θα αξιώσουν την υπηρεσία στα πλαίσια της Περιορισμένης εγγύησης HP ή από τον πωλητή στα πλαίσια της νόμιμης εγγύησης δύο ετών.

Hongarije

A HP korlátozott jótállás egy olyan kereskedelmi jótállás, amelyet a HP a saját elhatározásából biztosít. Az egyes országokban a HP mint gyártó által vállalt korlátozott jótállást biztosító HP vállalatok neve és címe:

Magyarország: HP Inc Magyarország Kft., H-1117 Budapest, Alíz utca 1.

A HP korlátozott jótállásban biztosított jogok azokon a jogokon felül illetik meg Önt, amelyek a termékeknek az adásvételi szerződés szerinti minőségére vonatkozó kétéves, jogszabályban foglalt eladói szavatosságból, továbbá ha az Ön által vásárolt termékre alkalmazandó, a jogszabályban foglalt kötelező eladói jótállásból erednek, azonban számos körülmény hatással lehet arra, hogy ezek a jogok Önt megilletik-e. További információért kérjük, keresse fel a következő webhelyet: Jogi Tájékoztató Fogyasztóknak (www.hp.com/go/eu-legal) vagy látogassa meg az Európai Fogyasztói Központok webhelyét (http://ec.europa.eu/consumers/solving_consumer_disputes/non-judicial_redress/ecc-net/index_en.htm). A fogyasztóknak jogában áll, hogy megválasszák, hogy a jótállással kapcsolatos igényüket a HP korlátozott jótállás alapján vagy a kétéves, jogszabályban foglalt eladói szavatosság, illetve, ha alkalmazandó, a jogszabályban foglalt kötelező eladói jótállás alapján érvényesítik.

Tsjechië

Omezená záruka HP je obchodní zárukou dobrovolně poskytovanou společností HP. Názvy a adresy společností skupiny HP, které odpovídají za plnění omezené záruky HP ve vaší zemi, jsou následující:

Česká republika: HP Inc Czech Republic s. r. o., Za Brumlovkou 5/1559, 140 00 Praha 4

Výhody, poskytované omezenou zárukou HP, se uplatňují jako doplňěk k jakýmkoli právním nárokům na dvouletou záruku poskytnutou prodejcem v případě nesouladu zboží s kupní smlouvou. Váš nárok na uznání těchto práv však může záviset na mnohých faktorech. Omezená záruka HP žádným způsobem neomezuje ani

neovlivňuje zákonná práva zákazníka. Další informace získáte kliknutím na následující odkaz: Zákonná záruka spotřebitele (www.hp.com/go/eu-legal) případně můžete navštívit webové stránky Evropského spotřebitelského centra (http://ec.europa.eu/consumers/solving_consumer_disputes/non-judicial_redress/ecc-net/index_en.htm). Spotřebitelé mají právo se rozhodnout, zda chtějí službu reklamovat v rámci omezené záruky HP nebo v rámci zákonem stanovené dvouleté záruky u prodejce.

Slowakije

Obmedzená záruka HP je obchodná záruka, ktorú spoločnosť HP poskytuje dobrovoľne. Meno a adresa subjektu HP, ktorý zabezpečuje plnenie vyplývajúce z Obmedzenej záruky HP vo vašej krajine:

Slovenská republika: HP Inc Slovakia, s.r.o., Galvaniho 7, 821 04 Bratislava

Výhody Obmedzenej záruky HP sa uplatnia vedľa prípadných zákazníkových zákonných nárokov voči predávajúcemu z väd, ktoré spočívajú v nesúlade vlastností tovaru s jeho popisom podľa predmetnej zmluvy. Možnosť uplatnenia takých prípadných nárokov však môže závisieť od rôznych faktorov. Služby Obmedzenej záruky HP žiadnym spôsobom neobmedzujú ani neovplyvňujú zákonné práva zákazníka, ktorý je spotrebiteľom. Ďalšie informácie nájdete na nasledujúcom prepojení: Zákonná záruka spotrebiteľa (www.hp.com/go/eu-legal), prípadne môžete navštíviť webovú lokalitu európskych zákazníckych stredísk (http://ec.europa.eu/consumers/solving_consumer_disputes/non-judicial_redress/ecc-net/index_en.htm). Spotrebiteľia majú právo zvoliť si, či chcú uplatniť servis v rámci Obmedzenej záruky HP alebo počas zákonnej dvojročnej záručnej lehoty u predajcu.

Polen

Ograniczona gwarancja HP to komercyjna gwarancja udzielona dobrowolnie przez HP. Nazwa i adres podmiotu HP odpowiedzialnego za realizację Ograniczonej gwarancji HP w Polsce:

Polska: HP Inc Polska sp. z o.o., Szturmowa 2a, 02-678 Warszawa, wpisana do rejestru przedsiębiorców prowadzonego przez Sąd Rejonowy dla m.st. Warszawy w Warszawie, XIII Wydział Gospodarczy Krajowego Rejestru Sądowego, pod numerem KRS 0000546115, NIP 5213690563, REGON 360916326, GIÓŚ E0020757WZBW, kapitał zakładowy 480.000 PLN.

Świadczenia wynikające z Ograniczonej gwarancji HP stanowią dodatek do praw przysługujących nabywcy w związku z dwuletnią odpowiedzialnością sprzedawcy z tytułu niezgodności towaru z umową (rekojmia). Niemniej, na możliwość korzystania z tych praw mają wpływ różne czynniki. Ograniczona gwarancja HP w żaden sposób nie ogranicza praw konsumenta ani na nie nie wpływa. Więcej informacji można znaleźć pod następującym łączem: Gwarancja prawna konsumenta (www.hp.com/go/eu-legal), można także odwiedzić stronę internetową Europejskiego Centrum Konsumentckiego (http://ec.europa.eu/consumers/solving_consumer_disputes/non-judicial_redress/ecc-net/index_en.htm). Konsumentci mają prawo wyboru co do możliwości skorzystania albo z usług gwarancyjnych przysługujących w ramach Ograniczonej gwarancji HP albo z uprawnień wynikających z dwuletniej rekojmii w stosunku do sprzedawcy.

Bulgarije

Ограничената гаранция на HP представлява търговска гаранция, доброволно предоставяна от HP. Името и адресът на дружеството на HP за вашата страна, отговорно за предоставянето на гаранционната поддръжка в рамките на Ограничената гаранция на HP, са както следва:

HP Inc Bulgaria EOOD (Ейч Пи Инк България EOOD), гр. София 1766, район р-н Младост, бул. Околовръстен Път No 258, Бизнес Център Камбаните

Предимствата на Ограничената гаранция на HP се прилагат в допълнение към всички законови права за двугодишна гаранция от продавача при несъответствие на стоката с договора за продажба. Въпреки това, различни фактори могат да окажат влияние върху условията за получаване на тези права. Законовите права на потребителите не са ограничени или засегнати по никакъв начин от Ограничената гаранция на HP. За допълнителна информация, моля вижте Правната гаранция на потребителя

(www.hp.com/go/eu-legal) или посетете уебсайта на Европейския потребителски център (http://ec.europa.eu/consumers/solving_consumer_disputes/non-judicial_redress/ecc-net/index_en.htm). Потребителите имат правото да избират дали да претендират за извършване на услуга в рамките на Ограничената гаранция на HP или да потърсят такава от търговеца в рамките на двугодишната правна гаранция.

Roemenië

Garanția limitată HP este o garanție comercială furnizată în mod voluntar de către HP. Numele și adresa entității HP răspunzătoare de punerea în aplicare a Garanției limitate HP în țara dumneavoastră sunt următoarele:

România: HP Inc Romania SRL, 5 Fabrica de Glucoza Str., Building F, Ground Floor & Floor 8, 2nd District, București

Beneficiile Garanției limitate HP se aplică suplimentar față de orice drepturi privind garanția de doi ani oferită de vânzător pentru neconformitatea bunurilor cu contractul de vânzare; cu toate acestea, diverși factori pot avea impact asupra eligibilității dvs. de a beneficia de aceste drepturi. Drepturile legale ale consumatorului nu sunt limitate sau afectate în vreun fel de Garanția limitată HP. Pentru informații suplimentare consultați următorul link: garanția acordată consumatorului prin lege (www.hp.com/go/eu-legal) sau puteți accesa site-ul Centrul European al Consumatorilor (http://ec.europa.eu/consumers/solving_consumer_disputes/non-judicial_redress/ecc-net/index_en.htm). Consumatorii au dreptul să aleagă dacă să pretindă despăgubiri în cadrul Garanției limitate HP sau de la vânzător, în cadrul garanției legale de doi ani.

België en Nederland

De Beperkte Garantie van HP is een commerciële garantie vrijwillig verstrekt door HP. De naam en het adres van de HP-entiteit die verantwoordelijk is voor het uitvoeren van de Beperkte Garantie van HP in uw land is als volgt:

Nederland: HP Nederland B.V., Startbaan 16, 1187 XR Amstelveen

België: HP Belgium BVBA, Hermeslaan 1A, B-1831 Diegem

De voordelen van de Beperkte Garantie van HP vormen een aanvulling op de wettelijke garantie voor consumenten gedurende twee jaren na de levering te verlenen door de verkoper bij een gebrek aan conformiteit van de goederen met de relevante verkoopsovereenkomst. Niettemin kunnen diverse factoren een impact hebben op uw eventuele aanspraak op deze wettelijke rechten. De wettelijke rechten van de consument worden op geen enkele wijze beperkt of beïnvloed door de Beperkte Garantie van HP. Raadpleeg voor meer informatie de volgende webpagina: Wettelijke garantie van de consument (www.hp.com/go/eu-legal) of u kan de website van het Europees Consumenten Centrum bezoeken (http://ec.europa.eu/consumers/solving_consumer_disputes/non-judicial_redress/ecc-net/index_en.htm). Consumenten hebben het recht om te kiezen tussen enerzijds de Beperkte Garantie van HP of anderzijds het aanspreken van de verkoper in toepassing van de wettelijke garantie.

Finland

HP:n rajoitettu takuu on HP:n vapaaehtoisesti antama kaupallinen takuu. HP:n myöntämästä takuusta maassanne vastaavan HP:n edustajan yhteystiedot ovat:

Suomi: HP Finland Oy, Piispankalliontie, FIN - 02200 Espoo

HP:n takuun edut ovat voimassa mahdollisten kuluttajansuojalakiin perustuvien oikeuksien lisäksi sen varalta, että tuote ei vastaa myyntisopimusta. Saat lisätietoja seuraavasta linkistä: Kuluttajansuoja (www.hp.com/go/eu-legal) tai voit käydä Euroopan kuluttajakeskuksen sivustolla (http://ec.europa.eu/consumers/solving_consumer_disputes/non-judicial_redress/ecc-net/index_en.htm). Kuluttajilla on oikeus vaatia virheen korjausta HP:n takuun ja kuluttajansuojan perusteella HP:lta tai myyjältä.

Slovenië

Omejena garancija HP je prostovoljna trgovska garancija, ki jo zagotavlja podjetje HP. Ime in naslov poslovne enote HP, ki je odgovorna za omejeno garancijo HP v vaši državi, sta naslednja:

Slovenija: Hewlett-Packard Europe B.V., Amsterdam, Meyrin Branch, Route du Nant-d'Avril 150, 1217 Meyrin, Switzerland

Ugodnosti omejene garancije HP veljajo poleg zakonskih pravic, ki ob sklenitvi kupoprodajne pogodbe izhajajo iz dveletne garancije prodajalca v primeru neskladnosti blaga, vendar lahko na izpolnjevanje pogojev za uveljavitev pravic vplivajo različni dejavniki. Omejena garancija HP nikakor ne omejuje strankinih z zakonom predpisanih pravic in ne vpliva nanje. Za dodatne informacije glejte naslednjo povezavo: Strankino pravno jamstvo (www.hp.com/go/eu-legal); ali pa obiščite spletno mesto evropskih središč za potrošnike (http://ec.europa.eu/consumers/solving_consumer_disputes/non-judicial_redress/ecc-net/index_en.htm). Potrošniki imajo pravico izbrati, ali bodo uveljavljali pravice do storitev v skladu z omejeno garancijo HP ali proti prodajalcu v skladu z dvoletno zakonsko garancijo.

Kroatië

HP ograničeno jamstvo komercialno je dobrovoljno jamstvo koje pruža HP. Ime i adresa HP subjekta odgovornog za HP ograničeno jamstvo u vašoj državi:

Hrvatska: HP Computing and Printing d.o.o. za računalne i srodne aktivnosti, Radnička cesta 41, 10000 Zagreb

Pogodnosti HP ograničenog jamstva vrijede zajedno uz sva zakonska prava na dvogodišnje jamstvo kod bilo kojeg prodavača s obzirom na nepodudaranje robe s ugovorom o kupnji. Međutim, razni faktori mogu utjecati na vašu mogućnost ostvarivanja tih prava. HP ograničeno jamstvo ni na koji način ne utječe niti ne ograničava zakonska prava potrošača. Dodatne informacije potražite na ovoj adresi: Zakonsko jamstvo za potrošače (www.hp.com/go/eu-legal) ili možete posjetiti web-mjesto Europskih potrošačkih centara (http://ec.europa.eu/consumers/solving_consumer_disputes/non-judicial_redress/ecc-net/index_en.htm). Potrošači imaju pravo odabrati žele li ostvariti svoja potraživanja u sklopu HP ograničenog jamstva ili pravnog jamstva prodavača u trajanju ispod dvije godine.

Letland

HP ierobežotā garantija ir komercgarantija, kuru brīvpātīgi nodrošina HP. HP uzņēmums, kas sniedz HP ierobežotās garantijas servisa nodrošinājumu jūsu valstī:

Latvija: HP Finland Oy, PO Box 515, 02201 Espoo, Finland

HP ierobežotās garantijas priekšrocības tiek piedāvātas papildus jebkurām likumīgajām tiesībām uz pārdevēja un/vai ražotāju nodrošinātu divu gadu garantiju gadījumā, ja preces neatbilst pirkuma līgumam, tomēr šo tiesību saņemšanu var ietekmēt vairāki faktori. HP ierobežotā garantija nekādā veidā neierobežo un neietekmē patērētāju likumīgās tiesības. Lai iegūtu plašāku informāciju, izmantojiet šo saiti: Patērētāju likumīgā garantija (www.hp.com/go/eu-legal) vai arī Eiropas Patērētāju tiesību aizsardzības centra tīmekļa vietni (http://ec.europa.eu/consumers/solving_consumer_disputes/non-judicial_redress/ecc-net/index_en.htm). Patērētājiem ir tiesības izvēlēties, vai pieprasīt servisa nodrošinājumu saskaņā ar HP ierobežoto garantiju, vai arī pārdevēja sniegto divu gadu garantiju.

Litouwen

HP ribotoji garantija yra HP savanoriškai teikiama komercinė garantija. Toliau pateikiami HP bendrovių, teikiančių HP garantiją (gamintojo garantiją) jūsų šalyje, pavadinimai ir adresai:

Lietuva: HP Finland Oy, PO Box 515, 02201 Espoo, Finland

HP ribotoji garantija papildomai taikoma kartu su bet kokiais kitomis įstatymais nustatytais teisėmis į pardavėjo suteikiamą dviejų metų laikotarpio garantiją dėl prekių atitikties pardavimo sutarčiai, tačiau tai, ar jums ši teisė bus suteikiama, gali priklausyti nuo įvairių aplinkybių. HP ribotoji garantija niekaip neapriboja ir neįtakoja įstatymais nustatytų vartotojo teisių. Daugiau informacijos rasite paspaudę šią nuorodą: Teisinė vartotojo garantija (www.hp.com/go/eu-legal) arba apsilankę Europos vartotojų centro internetinėje svetainėje (http://ec.europa.eu/consumers/solving_consumer_disputes/non-judicial_redress/ecc-net/index_en.htm). Vartotojai turi teisę prašyti atlikti techninį aptarnavimą pagal HP ribotąją garantiją arba pardavėjo teikiamą dviejų metų įstatymais nustatytą garantiją.

Estland

HP piiratud garantii on HP poolt vabatahtlikult pakutav kaubanduslik garantii. HP piiratud garantii eest vastutab HP üksus addressil:

Eesti: HP Finland Oy, PO Box 515, 02201 Espoo, Finland

HP piiratud garantii rakendub lisaks seaduses ettenähtud müüjapoolsele kaheaastasele garantiile, juhul kui toode ei vasta müügilepingu tingimustele. Siiski võib esineda asjaolusid, mille puhul teie jaoks need õigused ei pruugi kehtida. HP piiratud garantii ei piira ega mõjuta mingil moel tarbija seadusjärgseid õigusi. Lisateavet leiate järgmiselt lingilt: tarbija õiguslik garantii (www.hp.com/go/eu-legal) või võite külastada Euroopa tarbijakeskuste veebisaiti (http://ec.europa.eu/consumers/solving_consumer_disputes/non-judicial_redress/ecc-net/index_en.htm). Tarbijal on õigus valida, kas ta soovib kasutada HP piiratud garantiid või seadusega ette nähtud müüjapoolset kaheaastast garantiid.

Rusland

Срок службы принтера для России

Срок службы данного принтера HP составляет пять лет в нормальных условиях эксплуатации. Срок службы отсчитывается с момента ввода принтера в эксплуатацию. В конце срока службы HP рекомендует посетить веб-сайт нашей службы поддержки по адресу <http://www.hp.com/support> и/или связаться с авторизованным поставщиком услуг HP для получения рекомендаций в отношении дальнейшего безопасного использования принтера.

A Technische informatie

- [Productspecificaties](#)
- [Programma voor milieubeheer](#)
- [Informatie over regelgeving](#)

Productspecificaties

- [Afdrukspecificaties](#)
- [Fysieke specificaties](#)
- [Stroomverbruik en elektriciteitsspecificaties](#)
- [Geluidsspecificaties](#)
- [Specificaties van omgeving](#)

Afdrukspecificaties

Ga voor een lijst van ondersteunde afdrukresoluties naar de ondersteuningswebsite op [HP Customer Support](#).

Fysieke specificaties

Product	Afmetingen product (breedte x diepte x hoogte)	Afmetingen bij werking (breedte x diepte x hoogte)	Gewicht
HP PageWide Pro 452dn/dw series	530 x 401 x 380 mm (20,87 x 15,79 x 14,96 inches)	806 x 681 x 380 mm (31,73 x 26,81 x 14,96 inches)	16,4 kg (35,1 lb)

Stroomverbruik en elektriciteitsspecificaties

⚠ VOORZICHTIG: De stroomvereisten zijn gebaseerd op het land/de regio waar het product wordt verkocht. Verander niets aan de ingestelde spanning. Hierdoor kan het product beschadigd raken en dergelijke schade wordt niet gedekt door de beperkte garantie en serviceovereenkomsten van HP.

Geluidsspecificaties

Werking	LwAd-mono (B)	LwAd-kleur (B)
Afdrukken	6,9	6,8

📝 OPMERKING: HP raadt aan de printer in een ruimte te plaatsen waar geen werknemers hun werkstation hebben.

Specificaties van omgeving

	Tijdens werking	Tijdens transport
Temperatuur	15° tot 30° C (59° tot 86° F)	-40° tot 60° C (-40° tot 140° F)
Relatieve luchtvochtigheid	20 tot 80%	90% of minder (niet condenserend)
Hoogte	0 tot 3048 m	
Helling	BELANGRIJK: Kijk uit met het verplaatsen van het product nadat de cartridges zijn geplaatst. Het product is ontworpen om te kunnen functioneren op een vlakheid van ±3 graden.	



OPMERKING: De waarden zijn aan verandering onderhevig.

Programma voor milieubeheer

- [Milieubescherming](#)
- [Ozonproductie](#)
- [Stroomverbruik](#)
- [Verordening \(EG\) nr. 1275/2008 van de Europese Commissie](#)
- [Papier](#)
- [Afdrukbenodigdheden voor HP PageWide](#)
- [Plastic onderdelen](#)
- [Recycling van elektronische hardware](#)
- [Beperkingen van het materiaal](#)
 - [Algemene informatie over de batterij](#)
 - [Afvoer van batterijen in Taiwan](#)
 - [Californische richtlijn over perchloraathoudende producten](#)
 - [EU-batterijrichtlijn](#)
 - [Batterijmelding voor Brazilië](#)
- [Chemische stoffen](#)
- [EPEAT](#)
- [Afdanken van afvalapparatuur door gebruikers](#)
- [Verklaring van de aanwezigheidsbepaling van de markering beperkte stoffen \(Taiwan\)](#)
- [Tabel giftige en gevaarlijke stoffen \(China\)](#)
- [Verklaring betreffende beperkingen op schadelijke stoffen \(Turkije\)](#)
- [Verklaring betreffende beperkingen op schadelijke stoffen \(Oekraïne\)](#)

- [Verklaring betreffende beperkingen op schadelijke stoffen \(India\)](#)
- [China energielabel voor printer, fax en kopieermachine](#)
- [Gebruikersinformatie China SEPA Ecolabel](#)

Milieubescherming

HP streeft ernaar om producten van hoge kwaliteit te leveren die op milieuvriendelijke wijze zijn geproduceerd. Dit product is ontworpen met meerdere voordelen om het milieu zo min mogelijk te belasten.

Ga naar www.hp.com/go/environment of www.hp.com/hpinfo/globalcitizenship/environment voor meer informatie over HP en het milieu, inclusief milieuprofielbladen voor deze producten, Material Data Safety Sheets en HP inzamelings- en recyclingprogramma's.

Ozonproductie

Dit product brengt geen meetbaar ozongas (O₃) voort.

Stroomverbruik

Afdruk- en beeldbewerkingsapparatuur van HP met het ENERGY STAR®-logo is gecertificeerd door de Environmental Protection Agency van de VS. Op beeldbewerkingsproducten met het ENERGY STAR-certificaat wordt het volgende merk weergegeven:



Meer informatie over beeldbewerkingsproducten met het ENERGY STAR-certificaat is te vinden op: www.hp.com/go/energystar

Verordening (EG) nr. 1275/2008 van de Europese Commissie

Voor gegevens over het stroomverbruik van dit product, inclusief het stroomverbruik van het product in netwerkstandbymodus, als alle bekabelde netwerkpoorten zijn aangesloten en alle draadloze netwerkpoorten zijn geactiveerd, verwijzen we u naar sectie P14 'Additional Information' (Aanvullende informatie) van de IT ECO-verklaring van het product op www.hp.com/hpinfo/globalcitizenship/environment/productdata/itecodesktop-pc.html.

Papier

Dit product is geschikt voor het gebruik van gerecycled en lichtgewicht papier (EcoFFICIENT™) indien het papier voldoet aan de richtlijnen in de wegwijzer voor afdruk materiaal van het product. Dit product is geschikt voor het gebruik van gerecycled en lichtgewicht papier (EcoFFICIENT™) volgens EN12281:2002.

Afdrukbenodigdheden voor HP PageWide

Originele HP benodigdheden worden ontworpen met oog voor het milieu. HP vergemakkelijkt het besparen op het verbruik van hulpbronnen en papier bij het afdrukken. En als u er klaar mee bent, zorgen we ervoor dat recyclen eenvoudig en gratis is. Het programma is niet in alle landen beschikbaar. Bezoek www.hp.com/recycle voor meer informatie. Ga naar www.hp.com/recycle om deel te nemen aan het retournering- en recyclingprogramma HP Planet Partners. Selecteer uw land/regio voor informatie over de inzameling van uw HP PageWide printerbenodigdheden.



OPMERKING: Ga naar de website [HP sustainability](#) voor de volledige informatie over recycling en om postetiketten, enveloppen of dozen te bestellen voor recycling.

Plastic onderdelen

Plastic onderdelen van meer dan 25 gram zijn volgens internationale normen gemarkeerd, waardoor aan het einde van de levensduur van het product beter kan worden bepaald hoe de plastics moeten worden afgevoerd.

Recycling van elektronische hardware

HP verzoekt klanten om gebruikte elektronische hardware te recyclen. Ga voor meer informatie over recyclingprogramma's naar de website [HP sustainability](#).

Beperkingen van het materiaal

- [Algemene informatie over de batterij](#)
- [Afvoer van batterijen in Taiwan](#)
- [Californische richtlijn over perchloraathoudende producten](#)
- [EU-batterijrichtlijn](#)
- [Batterijmelding voor Brazilië](#)

Algemene informatie over de batterij

Dit HP-product bevat geen opzettelijk toegevoegd kwik.

Dit HP product bevat een batterij die aan het einde van de levensduur met speciale zorg moet worden behandeld. De batterijen die zijn geïntegreerd in dit product of voor dit product door HP worden meegeleverd zijn als volgt:

HP PageWide Pro 452 series	
Soort	Lithium-mangaandioxide
Gewicht	3,0 g
Locatie	Op moederbord
Uitneembaar	Nee

Afvoer van batterijen in Taiwan



廢電池請回收

Please recycle waste batteries.

Californische richtlijn over perchloraathoudende producten

California Perchlorate Material Notice

Perchlorate material - special handling may apply. See:
<http://www.dtsc.ca.gov/hazardouswaste/perchlorate/>

This product's real-time clock battery or coin cell battery may contain perchlorate and may require special handling when recycled or disposed of in California.

EU-batterijrichtlijn

Dit product bevat een batterij die wordt gebruikt om de gegevensintegriteit van de klok of productinstellingen te behouden en is ontworpen om even lang mee te gaan als het product. Onderhoud en vervanging van deze batterij moet worden uitgevoerd door een gekwalificeerde technicus.



Batterijmelding voor Brazilië

A bateria deste equipamento não foi projetada para ser removida pelo cliente.

Chemische stoffen

HP engageert zich ertoe om onze klanten te informeren over chemische stoffen in onze producten, om te voldoen aan de wettelijke bepalingen, zoals REACH (EG-richtlijn 1907/2006 van het Europees parlement en de Raad). Een rapport met de chemische informatie over dit product vindt u hier: <http://www.hp.com/go/reach>.

EPEAT

Most HP products are designed to meet EPEAT. EPEAT is a comprehensive environmental rating that helps identify greener electronics equipment. For more information on EPEAT go to www.epeat.net. For information on HP's EPEAT registered products go to www.hp.com/hpinfo/globalcitizenship/environment/pdf/epeat_printers.pdf.

Afdanken van afvalapparatuur door gebruikers



Dit pictogram betekent dat u uw product niet mag wegwerpen bij het gewoon huishoudelijke afval. In plaats hiervan moet u de volksgezondheid en het milieu beschermen door uw afgedankte apparatuur in te leveren bij een recycling/inzamelingspunt voor afgedankte elektrische en elektronische apparatuur. Bezoek [HP sustainability](http://www.hp.com/sustainability) voor meer informatie.

Verklaring van de aanwezigheidsbepaling van de markering beperkte stoffen (Taiwan)

限用物質含有情況標示聲明書

Declaration of the Presence Condition of the Restricted Substances Marking

若要存取產品的最新使用指南或手冊，請前往 www.support.hp.com。選取搜尋您的產品，然後依照畫面上的指示繼續執行。

To access the latest user guides or manuals for your product, go to www.support.hp.com. Select **Find your product**, and then follow the onscreen instructions.

單元 Unit	限用物質及其化學符號					
	鉛 Lead (Pb)	汞 Mercury (Hg)	鎘 Cadmium (Cd)	六價鉻 Hexavalent chromium (Cr ⁺⁶)	多溴聯苯 Polybrominat ed biphenyls (PBB)	多溴二苯醚 Polybrominat ed diphenyl ethers (PBDE)
外殼和托盤 Plastic housing parts and tray	0	0	0	0	0	0
電線 Wires/power cord	0	0	0	0	0	0
印刷電路板 Printed circuit board	—	0	0	0	0	0
列印引擎 Print engine	—	0	0	0	0	0
顯示螢幕 Display	—	0	0	0	0	0
噴墨印表機墨水匣 Ink cartridge	0	0	0	0	0	0
驅動光碟 Disc drive	—	0	0	0	0	0
掃描器 Scanner	—	—	0	0	0	0
網路配件 Network accessory	—	0	0	0	0	0

備考 1. “超出 0.1 wt %” 及 “超出 0.01 wt %” 係指限用物質之百分比含量超出百分比含量基準值。

Note 1: “Exceeding 0.1 wt %” and “exceeding 0.01 wt %” indicate that the percentage content of the restricted substance exceeds the reference percentage value of presence condition.

備考 2. “0” 係指該項限用物質之百分比含量未超出百分比含量基準值。

Note 2: “0” indicates that the percentage content of the restricted substance does not exceed the percentage of reference value of presence.

備考 3. “—” 係指該項限用物質為排除項目。

單元 Unit	限用物質及其化學符號					
	鉛 Lead (Pb)	汞 Mercury (Hg)	鎘 Cadmium (Cd)	六價鉻 Hexavalent chromium (Cr ⁺⁶)	多溴聯苯 Polybrominat ed biphenyls (PBB)	多溴二苯醚 Polybrominat ed diphenyl ethers (PBDE)
Note 3: The “-” indicates that the restricted substance corresponds to the exemption.						

Tabel giftige en gevaarlijke stoffen (China)

产品中有害物质或元素的名称及含量
根据中国《电子信息产品污染控制管理办法》



零件描述	有害物质					
	鉛	汞	鎘	六價鉻	多溴聯苯	多溴聯苯醚
外壳和托盘*	0	0	0	0	0	0
电线*	0	0	0	0	0	0
印刷电路板*	X	0	0	0	0	0
打印系统*	X	0	0	0	0	0
显示器*	X	0	0	0	0	0
喷墨打印机墨盒*	0	0	0	0	0	0
驱动光盘*	X	0	0	0	0	0
扫描仪*	X	X	0	0	0	0
网络配件*	X	0	0	0	0	0
电池板*	X	0	0	0	0	0
自动双面打印系统*	0	0	0	0	0	0
外部电源*	X	0	0	0	0	0

本表格依据 SJ/T 11364 的规定编制。
 0: 表示该有害物质在该部件所有均质材料中的含量均在 GB/T 26572 规定的限量要求以下。
 X: 表示该有害物质至少在该部件的某一均质材料中的含量超出 GB/T 26572 规定的限量要求。
 此表中所有名称中含“X”的部件均符合欧盟 RoHS 立法。
 注: 环保使用期限的参考标识取决于产品正常工作的温度和湿度等条件

Verklaring betreffende beperkingen op schadelijke stoffen (Turkije)

Türkiye Cumhuriyeti: EEE Yönetmeliğine Uygundur

Verklaring betreffende beperkingen op schadelijke stoffen (Oekraïne)

Обладнання відповідає вимогам Технічного регламенту щодо обмеження використання деяких небезпечних речовин в електричному та електронному обладнанні, затвердженого постановою Кабінету Міністрів України від 3 грудня 2008 № 1057

Verklaring betreffende beperkingen op schadelijke stoffen (India)

Restriction of hazardous substances (India)

This product complies with the "India E-waste (Management and Handling) Rule 2011" and prohibits use of lead, mercury, hexavalent chromium, polybrominated biphenyls or polybrominated diphenyl ethers in concentrations exceeding 0.1 weight % and 0.01 weight % for cadmium, except for the exemptions set in Schedule 2 of the Rule.

China energielabel voor printer, fax en kopieermachine

复印机、打印机和传真机能源效率标识 实施规则

依据“复印机、打印机和传真机能源效率标识实施规则”，本打印机具有中国能效标签。根据“复印机、打印机和传真机能效限定值及能效等级”（“GB21521”）决定并计算出该标签上所示的能效等级和 TEC (典型能耗) 值。

1. 能效等级

能效等级分为三个等级，等级 1 级能效最高。根据产品类型和打印速度标准决定能效限定值。

2. 能效信息

2.1 LaserJet 打印机和高性能喷墨打印机

- 典型能耗

典型能耗是正常运行 GB21521 测试方法中指定的时间后的耗电量。此数据表示为每周千瓦时 (kWh)。

标签上所示的能效数字按涵盖根据“复印机、打印机和传真机能源效率标识实施规则”选择的登记装置中所有配置的代表性配置测定而得。因此，本特定产品型号的实际能耗可能与标签上所示的数据不同。

有关规范的详情信息，请参阅 GB21521 标准的当前版本。

Gebruikersinformatie China SEPA Ecolabel

中国环境标识认证产品用户说明

噪声大于63.0Db(A)的办公设备不宜放置于办公室内，请在独立的隔离区域使用。

如需长时间使用本产品或打印大量文件，请确保在通风良好的房间内使用。

如您需要确认本产品处于零能耗状态，请按下电源关闭按钮，并将插头从电源插座断开。

您可以使用再生纸，以减少资源耗费。

Informatie over regelgeving

- [Kennisgevingen betreffende wet- en regelgeving](#)
- [VCCI-verklaring \(Japan\)](#)

- [Instructies voor netsnoer](#)
- [Netsnoerverklaring \(Japan\)](#)
- [EMC-verklaring \(Korea\)](#)
- [Verklaring beeldschermwerk voor Duitsland](#)
- [Bericht voor de Europese Unie](#)
- [Aanvullende verklaringen voor draadloze producten](#)

Kennisgevingen betreffende wet- en regelgeving

Voorgeschreven identificatienummer van het model

Voor wettelijke identificatiedoeleinden is aan dit product een voorgeschreven modelnummer toegewezen. Het wettelijk verplichte modelnummer moet niet worden verward met de marketingnaam () of de productnummers.

Modelnummer van product	Voorgeschreven modelnummer
PageWide Pro 452dn	VCVRA-1501-00
PageWide Pro 452dw	<ul style="list-style-type: none"> • VCVRA-1501-01 (wereldwijd, behalve Korea) • VCVRA-1501-02 (Korea)

FCC-verklaring

Deze apparatuur is getest en voldoet aan de beperkingen die worden gesteld aan een digitaal apparaat uit klasse B, conform deel 15 van de FCC-regels. Deze limieten zijn bedoeld om een redelijke bescherming te bieden tegen storingen bij installatie in een woonomgeving. Dit apparaat genereert en gebruikt radiofrequentie-energie en kan deze ook afgeven, en indien het apparaat niet volgens de aanwijzingen wordt geïnstalleerd en gebruikt, kan het schadelijke storingen in radioverbindingen veroorzaken. Er is echter geen garantie dat zich in bepaalde omstandigheden geen storing voordoet. Als deze apparatuur storende invloed heeft op de ontvangst van radio of televisie, wat kan worden vastgesteld door de apparatuur uit en weer in te schakelen, verdient het aanbeveling dat de gebruiker probeert de storende invloed te verhelpen door een van de volgende maatregelen te treffen:

- Verplaats de ontvangstantenne.
- Plaats de apparatuur en ontvanger verder uit elkaar.
- Sluit het toestel aan op een ander stopcontact dat niet in het circuit zit waarin de ontvanger is aangesloten.
- Raadpleeg de verkoper of een radio-/tv-technicus voor hulp.



OPMERKING: Wijzigingen of modificaties aan deze apparatuur die niet door HP zijn goedgekeurd, kunnen het recht van de gebruiker om deze apparatuur te bedienen ongeldig maken.

Het gebruik van een afgeschermd interfacekabel is vereist om te voldoen aan de limieten van Klasse B van deel 15 van de FCC-regels.

Neem voor meer informatie contact op met: Manager of Corporate Product Regulations, HP Inc., 1501 Page Mill Road, Palo Alto, CA 94304, USA.

Dit apparaat voldoet aan deel 15 van de FCC-voorschriften. Gebruik ervan is alleen toegestaan op de volgende twee voorwaarden: (1) this device may not cause harmful interference, and (2) this device must accept any interference received, including interference that may cause undesired operation.

VCCI-verklaring (Japan)

この装置は、情報処理装置等電波障害自主規制協議会（VCCI）の基準に基づくクラスB情報技術装置です。この装置は、家庭環境で使用することを目的としていますが、この装置がラジオやテレビジョン受信機に近接して使用されると、受信障害を引き起こすことがあります。
取扱説明書に従って正しい取り扱いをして下さい。

Instructies voor netsnoer

Controleer of de voedingsbron geschikt is voor het maximale voltage van het apparaat. Het maximale voltage vindt u op het apparaatlabel. Het apparaat werkt op 100-240 of 200-240 V wisselstroom en 50/60 Hz.

⚠ VOORZICHTIG: Gebruik alleen het bij het apparaat geleverde netsnoer om schade aan het apparaat te voorkomen.

Netsnoerverklaring (Japan)

製品には、同梱された電源コードをお使い下さい。
同梱された電源コードは、他の製品では使用出来ません。

EMC-verklaring (Korea)

B급 기기 (가정용 방송통신기기)	이 기기는 가정용(B급)으로 전자파적합등록을 한 기기로서 주로 가정에서 사용하는 것을 목적으로 하며, 모든 지역에서 사용할 수 있습니다.
-----------------------	--

Verklaring beeldschermwerk voor Duitsland

Das Gerät ist nicht für die Benutzung im unmittelbaren Gesichtsfeld am Bildschirmarbeitsplatz vorgesehen. Um störende Reflexionen am Bildschirmarbeitsplatz zu vermeiden, darf dieses Produkt nicht im unmittelbaren Gesichtsfeld platziert werden.

Bericht voor de Europese Unie

- [Bericht voor de Europese Unie](#)
- [Alleen draadloze modellen](#)

Bericht voor de Europese Unie



Producten met CE-label voldoen aan een of meer van de volgende EU-richtlijnen die mogelijk van toepassing zijn: Laagspanningsrichtlijn 2006/95/EC, EMC-richtlijn 2004/108/EC, Ecodesign-richtlijn 2009/125/EC, R&TTE-richtlijn 1999/5/EC, RoHS-richtlijn 2011/65/EU. Conformiteit met deze richtlijnen wordt beoordeeld aan de hand van de geldende European Harmonised Standards (Geharmoniseerde Europese Normen). Ook is de volledig Conformiteitsverklaring beschikbaar op de volgende website: www.hp.com/go/certificates (zoeken op naam van productmodel of het Regulatory Model Number (RMN), dit bevindt zich op het certificeringsetiket.)

Contactpunt voor regulatoire informatie:

HP GmbH, Dept./MS: HQ-TRE, Herrenberger Strasse 140, 71034 Boeblingen, GERMANY

Alleen draadloze modellen

EMF

- Dit product voldoet aan de internationale richtlijnen (ICNIRP) voor blootstelling aan radiofrequente straling.

Als het apparaat een radiozender en -ontvanger bevat, zorgt een minimale separatie-afstand van 20 cm er bij normaal gebruik voor dat de blootstellingsniveaus inzake radiofrequenties voldoen aan de EU-vereisten.

Draadloze functionaliteit in Europa

- Dit product is ontworpen voor gebruik zonder beperkingen in alle EU-landen plus IJsland, Liechtenstein, Noorwegen en Zwitserland.

Aanvullende verklaringen voor draadloze producten

- [Blootstelling aan straling op radiofrequentie](#)
- [Bericht voor gebruikers in Brazilië](#)
- [Canadese verklaringen](#)
- [Japanse verklaring](#)
- [Bericht aan gebruikers in Korea](#)
- [Taiwanese verklaring](#)
- [Mexicaanse verklaring](#)

Blootstelling aan straling op radiofrequentie

Exposure to radio frequency radiation

 **Caution** The radiated output power of this device is far below the FCC radio frequency exposure limits. Nevertheless, the device shall be used in such a manner that the potential for human contact during normal operation is minimized. This product and any attached external antenna, if supported, shall be placed in such a manner to minimize the potential for human contact during normal operation. In order to avoid the possibility of exceeding the FCC radio frequency exposure limits, human proximity to the antenna shall not be less than 20 cm (8 inches) during normal operation.

Bericht voor gebruikers in Brazilië

Aviso aos usuários no Brasil

Este equipamento opera em caráter secundário, isto é, não tem direito à proteção contra interferência prejudicial, mesmo de estações do mesmo tipo, e não pode causar interferência a sistemas operando em caráter primário.

Canadese verklaringen

Under Industry Canada regulations, this radio transmitter may only operate using an antenna of a type and maximum (or lesser) gain approved for the transmitter by Industry Canada. To reduce potential radio interference to other users, the antenna type and its gain should be so chosen that the equivalent isotropically radiated power (e.i.r.p.) is not more than that necessary for successful communication.

This device complies with Industry Canada licence-exempt RSS standard(s). Operation is subject to the following two conditions: (1) this device may not cause interference, and (2) this device must accept any interference, including interference that may cause undesired operation of the device.

⚠ WAARSCHUWING! Exposure to Radio Frequency Radiation The radiated output power of this device is below the Industry Canada radio frequency exposure limits. Nevertheless, the device should be used in such a manner that the potential for human contact is minimized during normal operation.

To avoid the possibility of exceeding the Industry Canada radio frequency exposure limits, human proximity to the antennas should not be less than 20 cm (8 inches).

Japanese verklaring

この機器は技術基準適合証明又は工事設計認証を受けた無線設備を搭載しています。

Bericht aan gebruikers in Korea

해당 무선설비는 전파혼신 가능성이 있으므로 인명안전과 관련된 서비스는 할 수 없음

Taiwanese verklaring

低功率電波輻射性電機管理辦法

第十二條 經型式認證合格之低功率射頻電機，非經許可，公司、商號或使用者均不得擅自變更頻率、加大功率或變更原設計之特性及功能。

第十四條 低功率射頻電機之使用不得影響飛航安全及干擾合法通信；經發現有干擾現象時，應立即停用，並改善至無干擾時方得繼續使用。前項合法通信，指依電信法規定作業之無線電通信。低功率射頻電機須忍受合法通信或工業、科學及醫療用電波輻射性電機設備之干擾。

Mexicaanse verklaring

Aviso para los usuarios de México

La operación de este equipo está sujeta a las siguientes dos condiciones: (1) es posible que este equipo o dispositivo no cause interferencia perjudicial y (2) este equipo o dispositivo debe aceptar cualquier interferencia, incluyendo la que pueda causar su operación no deseada. Para saber el modelo de la tarjeta inalámbrica utilizada, revise la etiqueta regulatoria de la impresora.

Index

A

- aansluiten op een draadloos netwerk 11
- aansluitmogelijkheden
 - oplossen van problemen 76
 - USB 10
- afdrukkwaliteit
 - verbeteren 74, 75
- afvalverwerking 98
- afvoer, einde levensduur 97
- afvoer einde levensduur 97
- akoestische specificaties 94
- Alternatieve postpapiermodus
 - invoerlade 41, 42
- Anti-fraudewebsite van HP 44
- antivervalsingsbenodigdheden 44

B

- bak, uitvoer
 - storingen verhelpen 67
- batterijen inbegrepen 97
- bedieningspaneel
 - reinigingspagina, afdrukken 62
 - scherm reinigen 62
- benodigdheden
 - recycling 47, 96
 - van ander merk dan HP 44
 - vervalst 44
- benodigdheden recycelen 47
- beperkingen van het materiaal 97
- briefpapier plaatsen 42
 - invoerlade 41

C

- cartridgeniveaus, controleren 46
- cartridges 46
 - cartridgeniveaus controleren 46
 - opslag 45
 - recycling 47, 96
 - van ander merk dan HP 44
- Configuratie via USB 10

D

- De instelling Kantoor Algemeen 45

- draadloos netwerk
 - configureren via de installatiewizard 12
 - het stuurprogramma installeren 15
- draadloos netwerk, aansluiting 11

E

- elektriciteitsspecificaties 94
- enveloppen laden
 - invoerlade 39, 40

F

- fabrieksinstellingen herstellen 61
- firewall 11
- fouten
 - software 81
- fraudewebsite 44
- functies 1

G

- garantie
 - product 83
 - gateway, standaardinstelling 17
 - geïntegreerde webserver (EWS)
 - functies 19
- ## H
- herstellen, fabrieksinstellingen 61
 - HP Customer Care 83
 - HP Utility (OS X)
 - openen 29
 - HP Web Jetadmin 26

I

- installeren
 - product op bekabelde netwerken 11
- instellingen
 - herstellen, fabrieksinstellingen 61
- instellingen verbindingssnelheid 17
- instellingen voor dubbelzijdig afdrukken, wijzigen 17

- invoerlade
 - plaatsen 36, 39, 40, 41, 42
- IPv4-adres 17

J

- Jetadmin, HP Web 26

K

- klantenondersteuning
 - online 83
- kleur
 - aanpassen 53
 - afgedrukt vs monitor 54
 - afstemming 54
- Koreaanse EMC-verklaring 103

L

- Lade 1
 - storingen, verhelpen 64
- lade 2
 - storingen verhelpen 65
- Lade 3
 - storingen, verhelpen 66
- laden
 - standaardpapierformaat 35
 - storingen, verhelpen 65, 66
- linkerklep
 - storingen verhelpen 67

M

- Mac
 - problemen, problemen oplossen 82
- Macintosh
 - ondersteuning 83
- milieuvriendelijke functies 1
- model
 - vergelijking 1
- modellen, functieoverzicht 1

N

- netwerk
 - instellingen, weergeven 16
 - instellingen, wijzigen 16

- wachtwoord, instellen 17
- wachtwoord, wijzigen 17
- netwerk beheren 16
- netwerken
 - HP Web Jetadmin 26
 - IPv4-adres 17
 - standaardgateway 17
 - Subnet-masker 17
- netwerken, bekabeld
 - product installeren 11
- O**
- onderhoud
 - cartridgeniveaus controleren 46
- ondersteuning
 - online 83
- online ondersteuning 83
- opbergen
 - cartridges 45
- oplossen
 - Netwerkproblemen 77
 - Problemen met rechtstreekse USB-verbindingen 76
- OS X
 - HP Utility 29
- overeenstemmen, kleuren 54
- P**
- papier
 - selecteren 42, 74
 - standaardformaat voor lade 35
 - storingen 63
- papierbaan
 - storingen verhelpen 67
- papier plaatsen
 - invoerlade 36
- papiersoort
 - wijzigen 75
- plaatsen voorgedrukte formulieren 41
- printcartridges
 - recycling 47, 96
- printersoftware (OS X)
 - openen 29
- printersoftware (Windows)
 - de printersoftware(Windows) openen 16
- printerstuurprogramma's
 - kiezen 75
- printerstuurprogramma draadloos netwerk
 - configureren 15
- probleemoplossing
 - geen reactie 73
 - trage reactie 74
- problemen met oppakken papier oplossen 63
- problemen oplossen
 - controlelijst 59
 - Netwerkproblemen 77
 - Problemen met Mac 82
 - problemen met papierinvoer 62
 - Problemen met rechtstreekse USB-verbindingen 76
 - storingen 63
- product
 - vergelijking modellen 1
- productoverzicht 1
- product zonder kwik 97
- R**
- rapporten
 - Gebeurtenislogbestand 61
 - kwaliteitsrapport 61
 - netwerkconfiguratiepagina 61
 - PCL6-lettertypenlijst 61
 - PCL-lettertypenlijst 61
 - PS-lettertypenlijst 61
 - statusrapport voor de printer 61
- recycling 1, 96
- reinigen
 - printkop 62
- S**
- scherm, reinigen 62
- schoonmaken
 - scherm bedieningspaneel 62
- software
 - Problemen 81
- specificaties
 - elektrisch en akoestisch 94
- standaardgateway, instelling 17
- standaardinstellingen, herstellen 61
- storingen
 - locaties 64
 - oorzaken van 63
 - papierbaan, verhelpen 67
- papier dat u beter niet kunt gebruiken 42
- uitvoerbak, verhelpen 67
- stroomvoorziening
 - verbruik 94
- Subnet-masker 17
- T**
- TCP/IP
 - IPv4-parameters handmatig configureren 17
- technische ondersteuning
 - online 83
- U**
- uitvoerbak
 - storingen verhelpen 67
- V**
- van een ander merk dan HP, benodigheden 44
- VCCI-verklaring voor Japan 103
- vergelijking, productmodellen 1
- vervalste benodigheden 44
- voorgedrukte formulieren plaatsen
 - invoerlade 42
- W**
- websites
 - frauderapporten 44
- Websites
 - HP Web Jetadmin, downloaden 26
 - klantenondersteuning 83
 - Macintosh
 - klantenondersteuning 83
 - Wizard voor draadloze instellingen draadloos netwerk configureren 12