

GEBRUIKERSHANDLEIDING

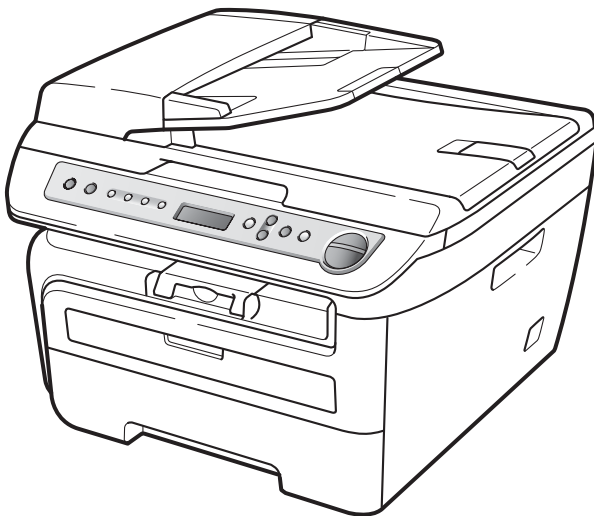

DCP-7030
DCP-7040
DCP-7045N

wanneer u de klantenservice wilt bellen

A.u.b. de volgende gegevens invullen voor toekomstige referentie:

Modelnummer: DCP-7030, DCP-7040 en DCP-7045N
(omcirkel het modelnummer)

Serienummer: ¹ _____

Aankoopdatum: _____

Aankoopplaats: _____

¹ Het serienummer staat op de achterkant van het toestel. Bewaar deze gebruikershandleiding samen met uw kassabon als bewijs van uw aankoop, in geval van diefstal, brand of service in geval van garantie.

Registreer uw product online op

<http://www.brother.com/registration/>

Door uw product bij Brother te registreren, wordt u geregistreerd als de originele eigenaar van het product. Uw registratie bij Brother:

- kan eventueel als bevestiging van de aankoopdatum van uw product dienen, mocht u uw kassabon verliezen; en
- kan eventueel een verzekeringsclaim van u ondersteunen, ingeval het product verloren gaat en dit gedekt is door de verzekering.

Samenstelling en publicatie

Deze handleiding is samengesteld en gepubliceerd onder supervisie van Brother Industries, Ltd. De nieuwste productgegevens en -specificaties zijn in deze handleiding verwerkt.

De inhoud van deze handleiding en de specificaties van dit product kunnen zonder voorafgaande kennisgeving worden gewijzigd.

Brother behoudt zich het recht voor om de specificaties en de inhoud van deze handleiding zonder voorafgaande kennisgeving te wijzigen. Brother is niet verantwoordelijk voor enige schade (met inbegrip van gevolgschade) voortvloeiend uit het gebruik van deze handleiding of de daarin beschreven producten, inclusief maar niet beperkt tot zetfouten en andere fouten in deze publicatie.

EG Conformiteitsverklaring



EC Declaration of Conformity

Manufacturer

Brother Industries Ltd.,
15-1, Naeshiro-cho, Mizuho-ku, Nagoya 467-8561, Japan

Plant

Brother Industries (Vietnam) Ltd.
Phuc Dien Industrial Zone Cam Phuc Commune, Cam giang Dist Hai Duong Province,
Vietnam

Herewith declare that:

Products description : Laser Printer
Product Name : DCP-7030, DCP-7040, DCP-7045N

are in conformity with provisions of the Directives applied : Low Voltage Directive
2006/95/EC and the Electromagnetic Compatibility Directive 2004/108/EC.

Standards applied :

Harmonized : Safety EN60950-1:2001+A11:2004
EMC EN55022: 2006 +A1: 2007 Class B
EN55024: 1998 +A1: 2001 +A2: 2003
EN61000-3-2: 2006
EN61000-3-3: 1995 +A1: 2001 +A2: 2005

Year in which CE marking was first affixed : 2007

Issued by : Brother Industries, Ltd.

Date : 6th April, 2009

Place : Nagoya, Japan

Signature :

Junji Shiota
General Manager
Quality Management Dept.

EG Conformiteitsverklaring

Producent

Brother Industries Ltd.,
15-1, Naeshiro-cho, Mizuho-ku, Nagoya 467-8561, Japan

Fabriek

Brother Industries (Vietnam) Ltd.,
Phuc Dien Industrial Zone Cam Phuc Commune, Cam giang Dist Hai Duong Province, Vietnam

Verklaren hierbij dat:

Productomschrijving : Laserprinter
Modelnummer : DCP-7030, DCP-7040, DCP-7045N

voldoen aan de voorschriften van de toegepaste richtlijnen: Laagspanningsrichtlijn 2006/95/EG en de Richtlijn voor elektromagnetische verdraagzaamheid 2004/108/EG.

Toegepaste geharmoniseerde standaarden:

Veiligheid	EN60950-1:2001 +A11: 2004
EMC	EN55022:2006 +A1: 2007 Klasse B EN55024:1998 +A1: 2001 +A2: 2003 EN61000-3-2:2006 EN61000-3-3:1995 +A1: 2001 +A2: 2005

Jaar waarin EG-certificatie voor het eerst werd toegekend: 2007

Uitgegeven door : Brother Industries, Ltd.

Datum : 6 april 2009

Plaats : Nagoya, Japan

Inhoudsopgave

Paragraaf I Algemeen

1	Algemene informatie	2
	Gebruik van de documentatie.....	2
	Symbolen en conventies die in de documentatie gebruikt worden.....	2
	De gebruikershandleiding voor de software en de gebruikershandleiding voor het netwerk (uitsluitend DCP-7045N).....	3
	Documentatie bekijken	3
	Overzicht bedieningspaneel	5
2	Papier en documenten laden	6
	Papier en afdrukmedia laden.....	6
	Papier in de papierlade plaatsen	6
	Papier laden in de handmatige invoergleuf	7
	Niet-afdrukbaar gebied	10
	Acceptabel papier en andere printmedia	11
	Aanbevolen papier en printmedia.....	11
	Type en afmetingen van het papier	11
	Speciaal papier gebruiken	12
	Documenten laden.....	15
	Met behulp van de automatische documentinvoer (ADF) (DCP-7040 en DCP-7045N).....	15
	met behulp van de glasplaat.....	16
3	Algemene instelling	17
	Papierinstellingen	17
	Papiersoort	17
	Papierformaat	17
	Volume-instellingen	17
	Volume van waarschuwingstoon	17
	Ecologische functies	18
	Toner sparen	18
	Slaapstand.....	18
	LCD-contrast.....	19
	Lijst Gebruikersinstellingen.....	19
	Netwerkconfiguratielijst (uitsluitend DCP-7045N)	19

Paragraaf II Kopie

4	Kopiëren	22
	Kopiëren	22
	Kopieermodus invoeren.....	22
	Eén kopie maken.....	22
	Meerdere kopieën maken.....	22
	Kopiëren onderbreken	22
	Kopieeropties (tijdelijke instellingen).....	23
	De gekopieerde afbeelding vergroten of verkleinen	23
	Contrast instellen.....	24
	De toets Opties gebruiken	25
	De kopieerkwaliteit verbeteren	25
	Kopieën soteren met behulp van de ADF (DCP-7040 en DCP-7045N)	26
	N op 1-kopieën maken (paginalay-out)	26
	De melding geheugen vol	27

Paragraaf III Software

5	Software- en netwerk- (uitsluitend DCP-7045N) functies	30
	Gebruik van de HTML-gebruikershandleiding	30
	Voor Windows®	30
	Voor Macintosh.....	31

Paragraaf IV Bijlagen

A	Veiligheid en wetgeving	34
	Een geschikte plaats kiezen	34
	Belangrijke informatie	35
	Veiligheidsmaatregelen	35
	IEC60825-1+A2:2001 specificatie	38
	Het apparaat loskoppelen.....	38
	LAN-aansluiting (uitsluitend DCP-7045N)	39
	Radiostoring	39
	EU-richtlijn 2002/96/EC en EN50419	39
	Internationale ENERGY STAR® verklaring van naleving	40
	Belangrijke veiligheidsinstructies	40
	Handelsmerken.....	42

B	Problemen oplossen en routineonderhoud	43
	Problemen oplossen	43
	Als u problemen hebt met uw machine	43
	De afdrukwaliteit verbeteren	48
	Fout- en onderhoudsberichten.....	54
	Vastgelopen documenten (uitsluitend DCP-7040 en DCP-7045N)	56
	Papieropstoppingen.....	57
	Routineonderhoud	62
	De buitenkant van de machine schoonmaken.....	62
	De glasplaat reinigen	63
	Het scannervenster reinigen.....	63
	De printcorona reinigen	65
	De drumeenheid reinigen	67
	De verbruiksartikelen vervangen	69
	Een tonercartridge vervangen	69
	De drumeenheid vervangen	73
	De LCD-taal veranderen.....	76
	Informatie over de machine	76
	Het serienummer controleren	76
	De paginatellers controleren.....	76
	De levensduur van de drum bepalen.....	76
	De machine inpakken en vervoeren	77
C	Menu en functies	78
	Programmeren op het scherm	78
	Menutabel.....	78
	Opslag in het geheugen	78
	Menu-toetsen	78
	Het menu openen	79
	Menutabel	80
D	Specificaties	85
	Algemeen.....	85
	Afdrukmedia.....	87
	Kopiëren	88
	Scannen.....	89
	Afdrukken.....	90
	Interfaces	90
	Systeemvereisten	91
	Verbruiksartikelen	93
	Bedraad ethernet-netwerk (uitsluitend DCP-7045N)	94
E	Verklarende woordenlijst	95
F	Index	96



Algemeen

Algemene informatie	2
Papier en documenten laden	6
Algemene instelling	17

Gebruik van de documentatie

Dank u voor de aanschaf van een Brother-machine! Het lezen van de documentatie helpt u bij het optimaal benutten van uw machine.

Symbolen en conventies die in de documentatie gebruikt worden.

De volgende symbolen en conventies worden in de documentatie gebruikt.

Vet	Vetgedrukte tekst identificeert toetsen op het bedieningspaneel van de machine of op het computerscherm.
<i>Cursief</i>	Cursief gedrukte tekst legt de nadruk op een belangrijk punt of verwijst naar een verwant onderwerp.
Courier New	Het lettertype Courier New identificeert de meldingen die worden weergegeven op het LCD-scherm van de machine.



Waarschuwingen informeren u over de maatregelen die u moet treffen om persoonlijk letsel te voorkomen.



"Voorzichtig" wijst u op procedures die u moet volgen om te vermijden dat de machine of andere voorwerpen schade oplopen.



De pictogrammen Elektrisch Gevaar waarschuwen u voor een mogelijke elektrische schok.



Pictogrammen met waarschuwingen vestigen uw aandacht op maatregelen die u moet treffen om mogelijk persoonlijk letsel te voorkomen.



Het pictogram Onjuiste configuratie waarschuwt u voor apparaten en bewerkingen die niet compatibel zijn met de machine.



Pictogrammen met opmerkingen geven bruikbare tips.



Opmerking

Illustraties in deze gebruikershandleiding zijn gebaseerd op de DCP-7045N.

De gebruikershandleiding voor de software en de gebruikershandleiding voor het netwerk (uitsluitend DCP-7045N)

Deze gebruikershandleiding bevat niet alle informatie over de machine zoals hoe u de geavanceerde eigenschappen van fax, printer, scanner en netwerk gebruikt (uitsluitend DCP-7045N). Wanneer u gedetailleerde informatie over deze bewerkingen wilt leren, leest u de **softwarehandleiding** en **netwerkhandleiding** (uitsluitend DCP-7045N).

Documentatie bekijken

Documentatie bekijken (Windows®)

Om de documentatie te bekijken vanuit het menu **Start**, selecteert u **Brother, DCP-XXXX** (XXXX is de modelnaam) in de programmagroep, en klikt dan op **Gebruikershandleidingen in HTML-indeling**.

Als u de software niet hebt geïnstalleerd, kunt u de documentatie vinden door onderstaande instructies op te volgen:

- 1 Zet uw PC aan.
Plaats de Brother CD-ROM met naam Windows® in het CD-ROM-station.
- 2 Als het scherm voor de taalkeuze verschijnt, klikt u op de gewenste taal.

- 3 Als het scherm met de modelnaam verschijnt, klikt u op uw modelnaam. Het hoofdmenu van de cd-rom wordt geopend.



Als dit venster niet wordt geopend, kunt u Windows® Explorer gebruiken om het programma Start.exe uit te voeren vanuit de hoofdmap van de cd-rom van Brother.

- 4 Klik op **Documentatie**.
- 5 Klik op de documentatie die u wilt lezen: (3 handleidings)

- HTML-documenten (3 handleidings):

gebruikershandleiding voor stand-alone bewerkingen, **Softwarehandleiding** en **netwerkhandleiding** (uitsluitend DCP-7045N) in HTML-indeling.

Deze indeling wordt aanbevolen voor het weergeven van de handleidingen op uw computer.

- PDF-documenten (4 handleidingen):

gebruikershandleiding voor stand-alone bewerkingen, **softwarehandleiding**, **netwerkhandleiding** (uitsluitend DCP-7045N) en **beknopte handleiding**.

Deze indeling wordt aanbevolen voor het afdrucken van handleidingen. Klik hierop om naar het Brother Solutions Center te gaan, waar u de PDF-documenten kunt bekijken of downloaden. (Hiervoor zijn internettoegang en PDF Reader-software vereist.)

Instructies voor het scannen opzoeken

Er zijn verscheidene manieren waarop u documenten kunt scannen. U kunt de instructies als volgt vinden:

Softwarehandleiding:

- Een document scannen met de TWAIN-driver in hoofdstuk 2
- Een document scannen met de WIA-driver (alleen voor Windows® XP/Windows Vista®) in hoofdstuk 2
- ControlCenter3 gebruiken in hoofdstuk 3
- Netwerkscannen in hoofdstuk 4 (uitsluitend DCP-7045N)

ScanSoft™ PaperPort™ 11SE met OCR Hoe-te-handleidingen

- De complete ScanSoft™ PaperPort™ 11SE met OCR Hoe-te-handleidingen kunt u bekijken in het Help-gedeelte in de ScanSoft™ PaperPort™ 11SE toepassing.

Documentatie bekijken (Macintosh)

- 1 Zet uw Macintosh aan. Plaats de Brother CD-ROM met de naam Macintosh in het CD-ROM station.
- 2 Het volgende venster wordt weergegeven.

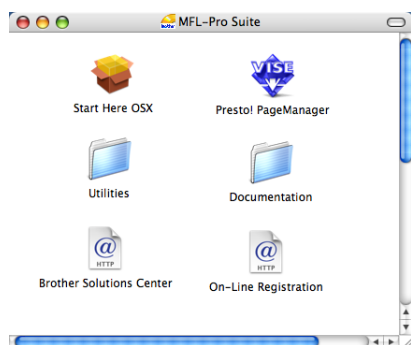

- 3 Dubbelklik op het pictogram **Documentation**.
- 4 Als het scherm voor de taalkeuze verschijnt, dubbelklikt u op de gewenste taal.

- 5 Dubbelklik op het hoofdbestand om de **handleiding, softwarehandleiding en netwerkhandleiding** (uitsluitend DCP-7045N) in HTML-indeling te bekijken.

- 6 Klik op de documentatie die u wilt lezen.
 - **Gebruikershandleiding**
 - **Softwarehandleiding**
 - **Netwerkhandleiding** (uitsluitend DCP-7045N)



Opmerking

De documenten zijn ook leverbaar in PDF-indeling (4 handleidingen): **gebruikershandleiding** voor stand-alone bewerkingen, **softwarehandleiding, netwerkhandleiding** (uitsluitend DCP-7045N) en **beknopte handleiding**. De PDF-indeling wordt aanbevolen voor het afdrucken van handleidingen.

Dubbelklik op het pictogram van het **Brother Solutions Center** om naar het Brother Solutions Center te gaan waar u de PDF-documenten kunt bekijken en downloaden. (Hiervoor zijn internettoegang en PDF Reader-software vereist.)

Instructies voor het scannen opzoeken

Er zijn verscheidene manieren waarop u documenten kunt scannen. U kunt de instructies als volgt vinden:

Softwarehandleiding:

- Scannen in hoofdstuk 9
- ControlCenter2 gebruiken in hoofdstuk 10
- Netwerkscannen in hoofdstuk 11 (uitsluitend DCP-7045N)

Presto! PageManager Gebruikershandleiding:

- U kunt de complete Presto! PageManager-gebruikershandleiding bekijken via de Help in de toepassing Presto! PageManager.

Overzicht bedieningspaneel

DCP-7030, DCP-7040 en DCP-7045N hebben dezelfde toetsen.

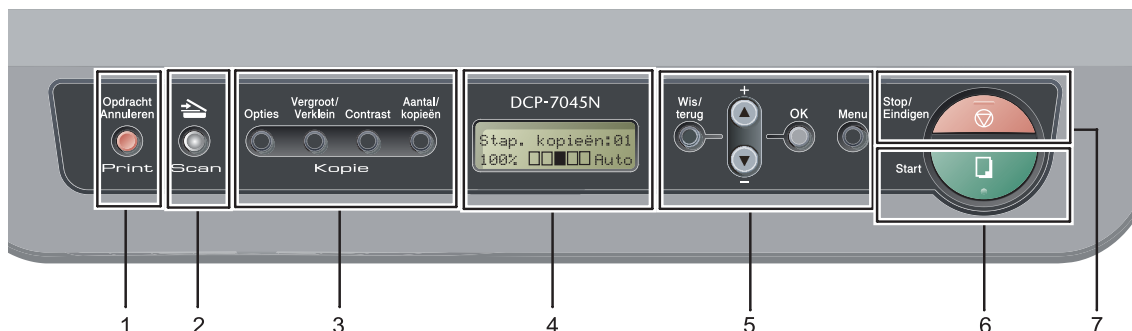

1 Print toets

Opdracht Annuleren

Hiermee annuleert u een geprogrammeerde afdructaak en wist u deze uit geheugen van de machine.

Wanneer u meer afdruktaken wilt annuleren, houdt u deze toets ingedrukt totdat het LCD *Alles annuleren* toont.

2 Scan toets

Hiermee wordt de scanmodus van de machine geactiveerd. (Voor meer informatie over scannen raadpleegt u de *softwarehandleiding op de cd-rom*.)

3 Kopie toetsen:

Opties

u kunt snel en gemakkelijk tijdelijke instellingen voor het kopiëren selecteren.

Vergroot/Verklein

Verkleint of vergroot kopieën.

Contrast

U kunt het contrast van de afdrucken verhogen of verkleinen.

Aantal/kopieën

Gebruik deze toets om meer kopieën te maken.

4 LCD

Hierop worden meldingen weergegeven die u helpen bij de configuratie en het gebruik van uw machine.

5 Menutoetsen:

Wis/terug

Hiermee verwijdert u ingevoerde gegevens of annuleert u de huidige instelling.

▲ + of ▼ -

Druk hierop om door de menu's en opties te bladeren.

OK

Hiermee kunt u de instellingen op de machine opslaan.

Menu

Hiermee kunt u het menu openen om de instellingen van de machine te programmeren.

6 Start

Hiermee kunt u kopieën maken, of scannen.

7 Stop/Eindigen

Met een druk op deze toets wordt een bewerking gestopt of een menu verlaten.

2

Papier en documenten laden

Papier en afdrukmedia laden

De machine kan papier laden vanuit de standaardpapierlade of handmatige invoergleuf.

Houd rekening met het volgende als u papier in de papierlade plaatst:

- Als het afdrukmenu van uw toepassing een optie biedt voor het opgeven van het papierformaat, kunt u dit via de toepassing doen. Als deze optie niet door de toepassing geboden wordt, kunt u het papierformaat opgeven in de printerdriver of via het bedieningspaneel.
- Voordat u papier gebruikt met gaten, zoals multomappapier, moet u de stapel doorwaaiëren om papierstoringen te voorkomen.

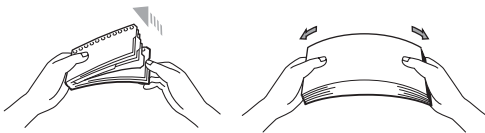

Papier in de papierlade plaatsen

Afdrukken op normaal papier, kringlooppapier of transparanten vanuit de papierlade

- 1 Trek de papierlade volledig uit de machine.

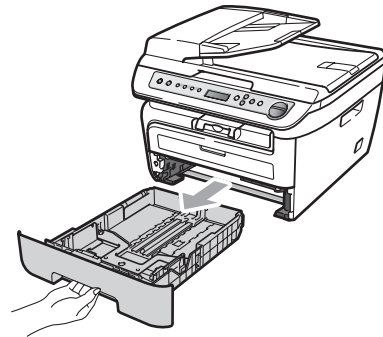

- 2 Druk op de groene ontgrendeling van de papiergeleiders en verschuif de papiergeleiders voor het correcte papierformaat. Zorg dat de geleiders goed vastzitten.

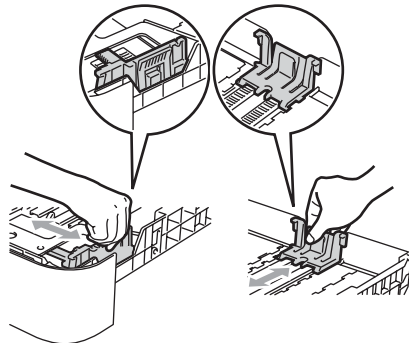

- 3 Plaats papier in de lade, en controleer of het papier onder het merkteken voor maximaal papier (1) blijft. De zijde waarop u wilt afdrucken, moet naar beneden zijn gericht.

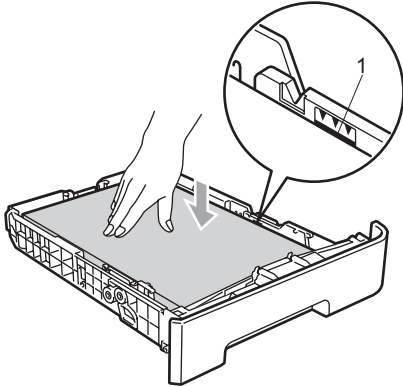

! VOORZICHTIG

Controleer of de papiergeleiders de zijkanten van het papier raken, om machineschade tengevolge van scheeflopend papier te vermijden.

- 4 Plaats de papierlade stevig terug in de machine. Zorg ervoor dat hij geheel in de machine zit.
- 5 Vouw de steunflap (1) open om te vermijden dat het papier van de neerwaarts gerichte uitvoerlade glijdt.

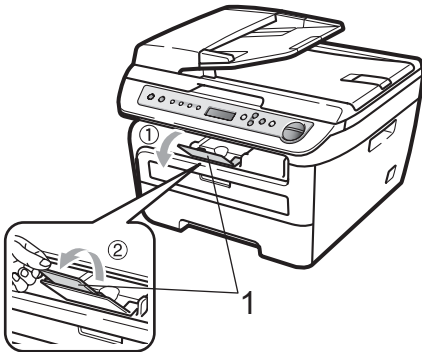

Papier laden in de handmatige invoergleuf

U kunt enveloppen en speciale afdrukmedia één voor één invoeren via de handmatige invoergleuf. Gebruik de handmatige invoergleuf om etiketten, enveloppen of dikker papier af te drukken of te kopiëren.

Opmerking

De machine stelt vervolgens automatisch de handmatige invoermodus in wanneer u papier in de handmatige invoergleuf plaatst.

- 1 Vouw de steunflap (1) open om te vermijden dat het papier van de neerwaarts gerichte uitvoerlade glijdt, of verwijder iedere pagina zodra deze uit de machine komt.

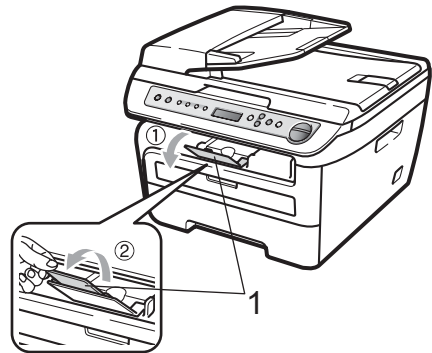

- 2 Open het deksel van de handmatige invoergleuf.

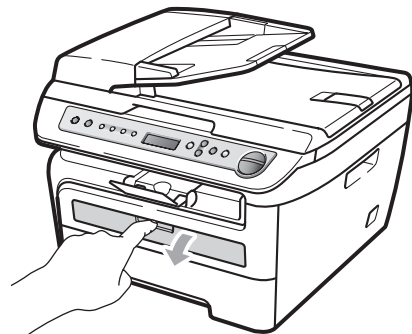

- 3 Schuif de papiergeleiders van de handmatige invoergleuf met beide handen op de breedte van het papier dat u wilt gebruiken.

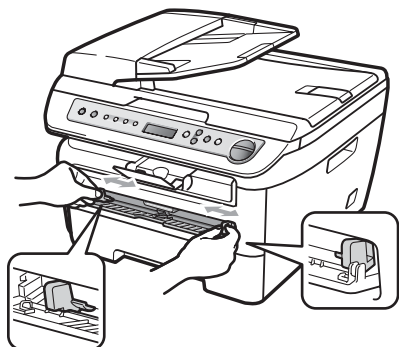

- 4 Plaats met beide handen één vel papier of één transparant in de handmatige invoergleuf tot de voorrand van het papier de papieraanvoerrol raakt. Wanneer u voelt dat machine het papier naar binnen trekt, laat het dan gaan.

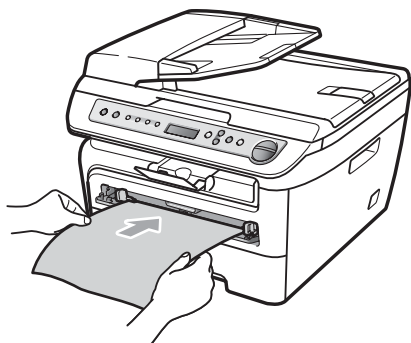

Afdrukken op dik papier, bankpostpapier, etiketten en enveloppen

Wanneer de achterste uitvoerlade naar beneden is getrokken, heeft de machine een recht papiertraject van de handmatige invoergleuf tot aan de achterkant van de machine. Gebruik deze invoer- en uitvoermethode wanneer u wilt afdrukken op dik papier, etiketten of enveloppen.

Opmerking

- Verwijder ieder afgedrukt vel of enveloppe onmiddellijk, om een opstopping te vermijden.
- De machine stelt vervolgens automatisch de handmatige invoermodus in wanneer u papier in de handmatige invoergleuf plaatst.

- 1 Open het achterdeksel (achterste uitvoerlade).

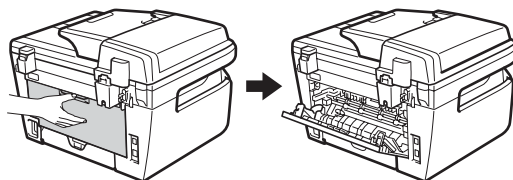

- 2 Open het deksel van de handmatige invoergleuf.

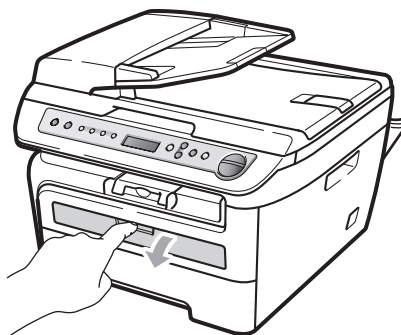

- 3 Schuif de papiergeleiders van de handmatige invoergleuf met beide handen op de breedte van het papier dat u wilt gebruiken.

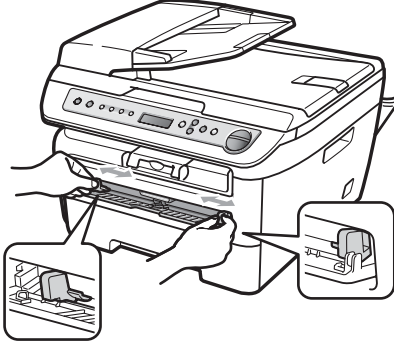

- 4 Plaats met beide handen één vel papier of één enveloppe in de handmatige invoergleuf tot de voorrand van het papier of enveloppe de papieraanvoerrol raakt. Wanneer u voelt dat machine het papier naar binnen trekt, laat het dan gaan.

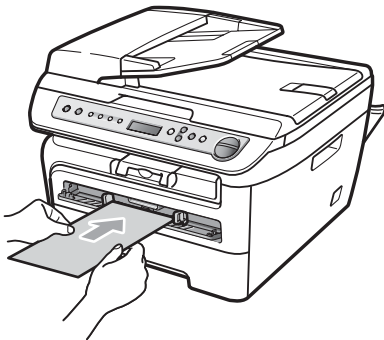
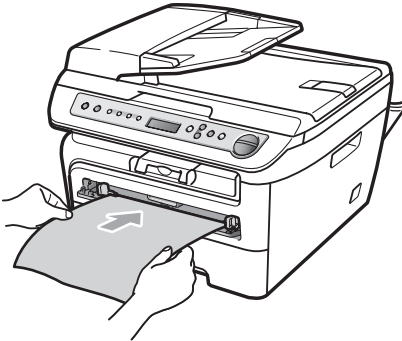

Opmerking

- Plaats het papier in de handmatige invoergleuf met de te bedrukken zijde naar boven.
- Zorg ervoor dat de printmedia (Zie *Acceptabel papier en andere printmedia* op pagina 11.) recht zijn en zich in de juiste positie op de handmatige invoergleuf bevinden. Anders is de aanvoer van het transparant niet goed, resulterend in een scheve afdruk of een papieropstopping.
- Plaats nooit meer dan één vel papier tegelijk in de handmatige invoergleuf. Dat kan namelijk een papierstoring veroorzaken.
- Wanneer u printmedia in de handmatige invoergleuf doet voordat de machine in de toestand Gereed staat, werpt de machine de media onbedrukt uit.
- Wanneer u een kleine afdruk gemakkelijk uit de uitvoerlade wilt verwijderen, tilt u het scannerdeksel met twee handen op, zoals de illustratie weergeeft.

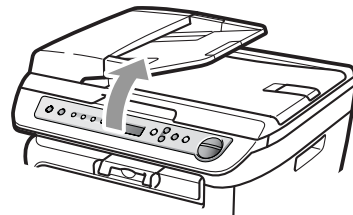

- U kunt de machine blijven gebruiken terwijl het scannerdeksel omhoog staat. U sluit het scannerdeksel door het met beide handen omlaag te duwen.

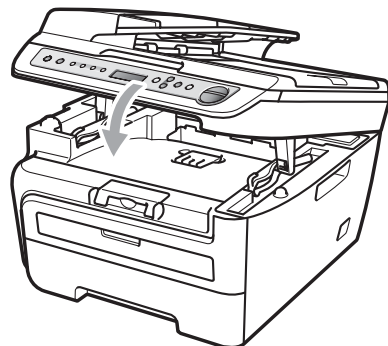

Niet-afdrukbaar gebied

Niet-afdrukbaar gebied voor kopieën

Het afdrukgebied van de machine begint bij circa 3 mm vanaf onder- en bovenkant, en 2 mm vanaf beide zijden van het papier.

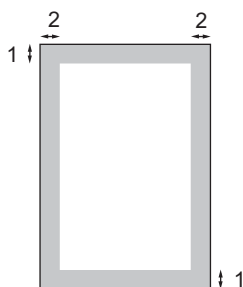

1 3 mm

2 2 mm



Opmerking

Het niet-afdrukbare gebied dat hierboven is afgebeeld, geldt voor een enkele kopie of een 1 op 1-kopie met A4-papier. Het niet-afdrukbare gebied verandert naargelang het papierformaat.

Niet-afdrukbaar gebied bij afdrukken vanaf een computer

Bij gebruik van het printer-stuurprogramma is het afdrukgebied kleiner dan het papierformaat, zoals hieronder afgebeeld.

Staan

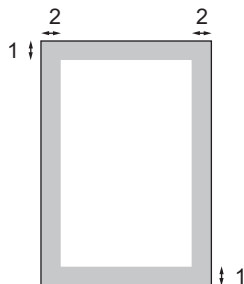

Liggend

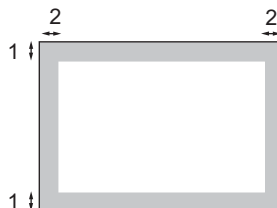

		Windows® printerstuurprogramma en Macintosh printerstuurprogramma	BRScripT stuurprogramma voor Windows® en Macintosh (uitsluitend DCP-7045N)
Staan	1	4,23 mm	4,23 mm
	2	6,01 mm	4,23 mm
Liggend	1	4,23 mm	4,23 mm
	2	5 mm	4,23 mm



Opmerking

Het niet-afdrukbare gebied dat hierboven is afgebeeld, geldt voor papier van A4-formaat. Het niet-afdrukbare gebied verandert naargelang het papierformaat.

Acceptabel papier en andere printmedia

De afdrukkwaliteit kan variëren naargelang het type papier dat u gebruikt.

U kunt de volgende printmedia gebruiken: normaal papier, bankpostpapier, kringlooppapier, transparanten, etiketten of enveloppen.

Voor de beste resultaten volgt u onderstaande instructies:

- Gebruik papier dat geschikt is voor kopiëren op normaal papier.
- Gebruik papier van 75 tot 90 g/m².
- Gebruik etiketten en transparanten die geschikt zijn voor laserprinters.
- Plaats NOOIT verschillende typen papier tegelijk in de papierlade. Hierdoor kunnen papierstoringen optreden.
- Voor een correct afdrukresultaat moet u in uw softwaretoepassing het papierformaat instellen van het papier dat zich in de lade bevindt.
- Raak de bedrukte zijde van het papier niet aan vlak na het afdrukken.
- Wanneer u transparanten gebruikt, verwijder ieder bedrukt vel dan onmiddellijk om verontreiniging of papieropstoppingen te vermijden.
- Gebruik langlopend papier met een neutrale pH-waarde en een vochtigheidspercentage van circa 5%.

Aanbevolen papier en printmedia

Om de beste afdrukkwaliteit te verkrijgen, raden wij u aan het volgende papier te gebruiken:

Papiersoort	Item
Normaal papier	Xerox Premier TCF 80 g/m ²
	Xerox Business 80 g/m ²
Kringlooppapier	Xerox Recycled Supreme 80g/m ²
Transparant	3M CG3300
Etiketten	Avery laseretiket L7163
Enveloppe	Antalis River series (DL)

Type en afmetingen van het papier

De machine kan papier laden vanuit de standaardpapierlade of handmatige invoergleuf.

Standaardpapierlade

Aangezien de standaardlade een universeel type is, kunt u elk van de in de tabel op *Papiercapaciteit van de lades* op pagina 12 vermelde papierformaten gebruiken (één papierstype en -formaat per keer). De standaardpapierlade kan maximaal 250 vellen papier van Letter/A4formaat laden (80 g/m²). De stapel papier mag niet hoger zijn dan de aanduiding voor de maximale papierhoogte op de papiergeleider voor de breedte.

Sleuf voor handmatige invoer

De handmatige invoergleuf kan een vel doorlaten met afmetingen 76,2 tot 220 mm breed en 116 tot 406,4 mm lang. U kunt de handmatige invoergleuf gebruiken voor speciaal papier, enveloppen of etiketten.

Papiercapaciteit van de lades

	Papierformaat	Papiersoorten	Aantal vellen
Papierlade	A4, letter, executive, A5, A6, B5, B6.	Normaal papier en kringlooppapier	maximaal 250 [80 g/m ²]
		Transparant	maximaal 10
Handmatige invoergleuf	Breedte: 76,2 tot 220 mm Length: 116 tot 406,4 mm	Normaal papier, kringlooppapier, bankpostpapier, enveloppen, etiketten en transparanten	1

Aanbevolen papierspecificaties

De volgende papierspecificaties zijn geschikt voor deze machine.

Basisgewicht	75-90 (g/m ²)
Dikte	80-110 (µm)
Ruwheid	Hoger dan 20 (sec.)
Stijfheid	90-150 (cm ³ /100)
Vezelrichting	Langlopend
Soortelijke volumeweerstand	10e ⁹ -10e ¹¹ (ohm)
Soortelijke weerstand aan oppervlakte	10e ⁹ -10e ¹² (ohm-cm)
Vulmiddel	CaCO ₃ (Neutraal)
Asgehalte	Minder dan 23 (wt%)
Helderheid	Hoger dan 80 (%)
Ondoorzichtigheid	Hoger dan 85 (%)

Speciaal papier gebruiken

De machine functioneert goed met de meeste typen xerografisch en bankpostpapier. Sommige typen papier kunnen echter van invloed zijn op de afdrukkwaliteit of bewerkingsbetrouwbaarheid. Maak altijd eerst een proefafdruk voordat u papier aanschaft om zeker te zijn van het gewenste resultaat. Bewaar papier in de originele verpakking en zorg dat deze gesloten blijft. Bewaar het papier plat en verwijderd van vocht, direct zonlicht en warmte.

Enkele belangrijke richtlijnen bij het kiezen van papier:

- Gebruik geen inkjetpapier, het kan leiden tot papieropstoppingen of schade aan de machine.
- Voorgedrukt papier moet inkt gebruiken dat tegen de temperatuur van het fuseerproces van de machine kan (200 °C).
- Als u normaal papier, papier met een ruw oppervlak of papier dat is gekreukeld of gevouwen gebruikt, kan het afdrukresultaat tegenvallen.

Te vermijden typen papier

! VOORZICHTIG

Sommige typen papier bieden niet het gewenste resultaat of kunnen schade veroorzaken aan de machine.

Gebruik **GEEN** papier:

- met een grove textuur
- dat extreem glad of glanzend is
- dat gekruld of scheef is

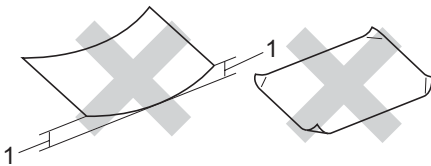

1 2 mm

- dat gecoat is of een chemische vernislaag heeft
- dat beschadigd, gekreukeld of gevouwen is
- dat het in deze handleiding aanbevolen gewicht overschrijdt
- met tabs en nietjes
- met een briefhoofd dat thermografisch gedrukt is of met inkt die niet tegen hoge temperaturen bestand is
- dat uit meerdere delen bestaat of zonder carbon
- dat is bedoeld voor inkjetprinters

Als u een van de bovenstaande typen papier gebruikt, kan de machine beschadigd raken. Deze schade wordt niet gedekt door enige garantie- of service-overeenkomst met Brother.

Enveloppen

De meeste enveloppen zijn geschikt voor deze machine. Sommige vormen enveloppen kunnen echter mogelijk problemen met de toevoer en de afdrukkwaliteit veroorzaken. Een geschikte envelop heeft randen met rechte, scherpe vouwen en de rand mag niet dikker zijn dan twee vellen papier. De envelop moet vlak liggen en mag niet zakachtig of flodderig zijn. Koop enveloppen van hoge kwaliteit bij een leverancier die weet dat u de enveloppen gaat gebruiken in een lasermachine.

U kunt enveloppen één voor één invoeren via de handmatige invoergleuf. Advies: voordat u een groot aantal enveloppen afdrukt, maakt u een proefafdruk om zeker te zijn van het afdrukresultaat.

Controleer het volgende.

- De flap van de envelop dient zich aan de lengtezijde te bevinden.
- De flappen dienen scherp en correct te zijn gevouwen (onregelmatig gesneden of gevouwen enveloppen kunnen papierstoringen veroorzaken).
- Enveloppen dienen uit twee lagen te bestaan in de hieronder omcirkelde gedeelten.

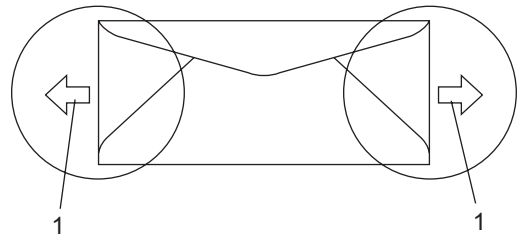

1 Invoerrichting

- We raden u aan niet binnen een marge van 15 mm van de randen van de envelop af te drukken.
- Door de fabrikant geplakte voegen dienen stevig te zijn.

Te vermijden typen enveloppen

! VOORZICHTIG

Gebruik GEEN enveloppen:

- die beschadigd, gekruld of verkreukeld zijn of een ongebruikelijke vorm hebben.
- die extreem glanzend zijn of een grove structuur hebben
- met klemmetjes, nietjes of dichtbinders
- met zelfklevende plakrand
- die zakachtig zijn
- die niet scherp gevouwen zijn
- die van reliëf zijn voorzien
- die eerder zijn bedrukt door een lasermachine
- die aan de binnenkant zijn voorbedrukt
- die niet netjes op elkaar kunnen worden gestapeld
- die gemaakt zijn van papier dat zwaarder is dan het gespecificeerde papiergewicht voor de machine
- met randen die niet recht of regelmatig zijn
- met vensters, gaten, uitsparingen of perforaties
- met lijm op het oppervlak zoals hieronder getoond

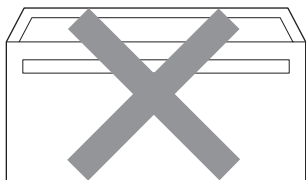

- met dubbele flappen zoals hieronder getoond

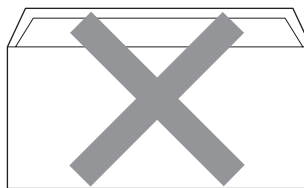

- met flappen die niet zijn gevouwen bij aankoop
- met flappen zoals hieronder getoond

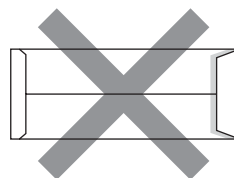

- met beide zijden gevouwen zoals hieronder getoond

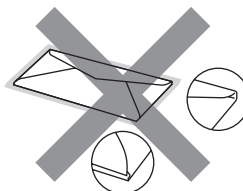

Als u een van de bovenstaande typen enveloppen gebruikt, kan de machine beschadigd raken. Deze schade wordt niet gedekt door enige garantie- of service-overeenkomst met Brother.

De dikte, het formaat en de flapvorm van de enveloppen die u gebruikt, kunnen tot invoerproblemen leiden.

Etiketten

De machine kan afdrucken op de meeste typen etiketten die bedoeld zijn voor een lasermachine. Etiketten dienen een plaklaag op basis van acryl te hebben omdat dit materiaal beter bestand is tegen de hoge temperaturen in de fuser unit. De plaklaag dient niet in contact te komen met enig deel van de machine, omdat de etiketten dan aan de drumeenheid of rollen blijven kleven waardoor papierstoringen en problemen met de afdrukkwaliteit kunnen optreden. Er mag geen plaklaag open liggen tussen de etiketten. Etiketten moeten zo gerangschikt worden dat de volledige lengte en breedte van het vel bedekt zijn. Het gebruik van ruimten tussen de etiketten kan leiden tot het loslaten van etiketten waardoor ernstige papierstoringen of afdrukproblemen kunnen ontstaan.

Etiketten moeten bestand zijn tegen een temperatuur van 200 graden Celsius, gedurende 0,1 seconden.

Etiketenvellen mogen niet zwaarder zijn dan het gewicht dat in deze gebruikershandleiding is gespecificeerd. Etiketten die deze specificatie overschrijden worden mogelijk niet goed ingevoerd of afgedrukt en kunnen schade veroorzaken aan de machine.

Etiketten kunt u uitsluitend invoeren via de handmatige invoerleuf.

Te vermijden typen etiketten

Gebruik geen etiketten die beschadigd, gekruld of verkreukeld zijn of een ongebruikelijke vorm hebben.

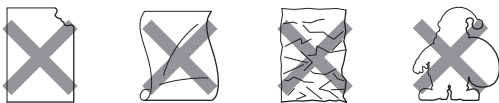

VOORZICHTIG

Voer **GEEN** gedeeltelijk gebruikte etiketvellen toe. Het onbedekte draagvel kan schade toebrengen aan de machine.

Documenten laden

Met behulp van de automatische documentinvoer (ADF) (DCP-7040 en DCP-7045N)

De ADF kan maximaal 35 pagina's bevatten en voert elk vel afzonderlijk in. Gebruik standaardpapier 80 g/m² en waaier de pagina's altijd door voordat u ze invoert in de ADF.

Aanbevolen omgeving

Temperatuur: 20 tot 30 °C Vochtigheid: 50% - 70% Papier: Xerox Premier TCF 80 g/m ² of Xerox Business 80 g/m ²
--



VOORZICHTIG

Laat dikke documenten **NIET** op de glasplaat liggen. Hierdoor kan een papierstoring in de ADF optreden.

Gebruik **GEEN** papier dat gekruld, gekreukeld, gevouwen, gescheurd of geplakt is, of nietjes, paperclips of plakband bevat.

Gebruik **GEEN** karton, krantenpapier of stof.

Om te voorkomen dat u uw machine beschadigt terwijl u de ADF gebruikt, mag u **NIET** aan het document trekken terwijl het wordt ingevoerd.

Zie *met behulp van de glasplaat* op pagina 16 om documenten te scannen die geen standaardformaat hebben.

- Controleer of de inkt volledig droog is als het document beschreven is.

- Documenten die u wilt faxen, moeten 148 tot 215,9 mm breed en 148 tot 355,6 mm lang zijn, met een standaard gewicht van 80 g/m².

- 1 Vouw ADF-documentsteunklep (1) en ADF-steun (2) uit.

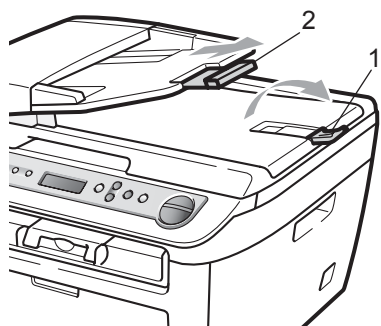

- 2 Blader de stapel goed door.
- 3 Leg uw documenten met de bedrukte kant naar boven en de bovenrand eerst in de ADF tot u voelt dat ze de invoerrol raken.
- 4 Stel de papiergeleiders (1) in op de breedte van uw document.

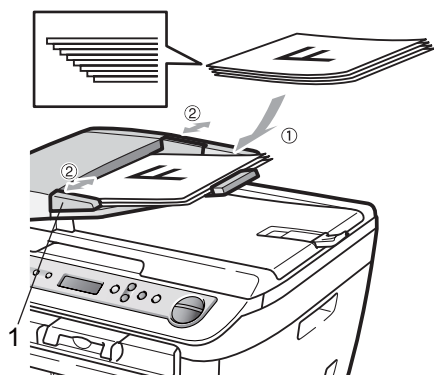

met behulp van de glasplaat

U kunt de glasplaat gebruiken om de pagina's uit een boek of afzonderlijke vellen papier te faxen, te scannen of te kopiëren. Documenten kunnen maximaal 215,9 mm breed en 297 mm lang zijn.

Opmerking

(DCP-7040 en DCP-7045N) Als u de glasplaat wilt gebruiken, moet de ADF leeg zijn.

- 1 Til het documentdeksel op.
- 2 Gebruik de documentgeleiders links om het document in het midden van de glasplaat te leggen, met de bedrukte zijde naar beneden.

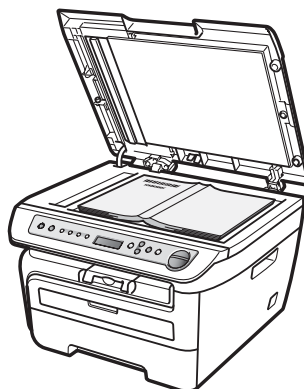
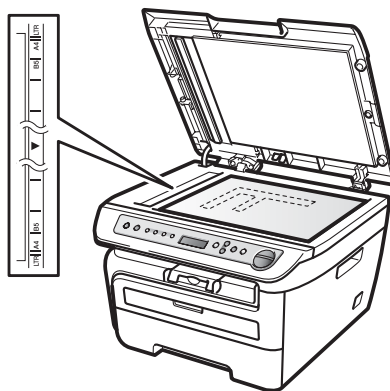

- 3 Sluit het documentdeksel.

! VOORZICHTIG

Als u een boek of een lijvig document wilt scannen, laat het deksel dan niet dichtvallen en druk er niet op.

Papierinstellingen

Papiersoort

Stel de machine in op het papier dat u gebruikt. Hierdoor verkrijgt u de beste afdrukkwaliteit.

- 1 Druk op **Menu**.
- 2 Druk op ▲ of ▼ om te selecteren.
1.Standaardinst..
Druk op **OK**.
- 3 Druk op ▲ of ▼ om 1.Papiersoort te kiezen.
Druk op **OK**.
- 4 Druk op ▲ of ▼ om Dun, Normaal, Dik, Extra dik, Transparanten of Gerecycl.papier te kiezen.
Druk op **OK**.
- 5 Druk op **Stop/Eindigen**.

Papierformaat

U kunt zeven papierformaten gebruiken voor het maken van afdrucken: A4, Letter, Executive, A5, A6, B5 en B6.

Als u een ander papierformaat in de lade plaatst, dient u ook de instelling van het papierformaat te wijzigen zodat de machine het document passend op de pagina kan plaatsen.

- 1 Druk op **Menu**.
- 2 Druk op ▲ of ▼ om te selecteren.
1.Standaardinst..
Druk op **OK**.
- 3 Druk op ▲ of ▼ om 2.Papierformaat te kiezen.
Druk op **OK**.
- 4 Druk op ▲ of ▼ om A4, Letter, Executive, A5, A6, B5 of B6 te kiezen.
Druk op **OK**.

- 5 Druk op **Stop/Eindigen**.



Opmerking

Wanneer u **Transparanten** selecteert als het papiertype, kunt u uitsluitend papierformaat **Letter** of **A4** selecteren in stap 4.

Volume-instellingen

Volume van waarschuwingstoon

Wanneer de waarschuwingstoon aanstaat, geeft de machine een geluidssignaal, wanneer u een toets indrukt of een vergissing maakt. U kunt kiezen uit een aantal volumeniveaus, van **Hoog** tot **Uit**.

- 1 Druk op **Menu**.
- 2 Druk op ▲ of ▼ om te selecteren.
1.Standaardinst..
Druk op **OK**.
- 3 Druk op ▲ of ▼ om 3.Waarsch.toon te kiezen.
Druk op **OK**.
- 4 Druk op ▲ of ▼ om **Uit, Laag, Half** of **Hoog** te selecteren.
Druk op **OK**.
- 5 Druk op **Stop/Eindigen**.

Ecologische functies

Toner sparen

Met deze functie kunt u toner besparen. Wanneer u de tonerbespaarstand op **Aan** zet, worden de afdrucken lichter. De standaardinstelling is **Uit**.

- 1 Druk op **Menu**.
- 2 Druk op **▲** of **▼** om te selecteren.
1. **Standaardinst..**
Druk op **OK**.
- 3 Druk op **▲** of **▼** om 4. **Bespaarstand** te kiezen.
Druk op **OK**.
- 4 Druk op **▲** of **▼** om 1. **Toner sparen** te kiezen.
Druk op **OK**.
- 5 Druk op **▲** of **▼** om **Aan** of **Uit** te selecteren.
Druk op **OK**.
- 6 Druk op **Stop/Eindigen**.



Opmerking

We raden u af de tonerbespaarstand te gebruiken voor het afdrucken van foto's of afbeeldingen in grijswaarden.

Slaapstand

Als u de slaapstand instelt, verbruikt u minder energie, omdat de fuser wordt uitgezet terwijl de machine inactief is.

U kunt kiezen hoelang de machine inactief moet zijn (van 00 tot 99 minuten) voor deze naar de slaapstand overgaat. De timer wordt automatisch op nul gezet wanneer de machine computergegevens ontvangt of een kopie maakt. De standaardinstelling is 05 minuten.

Wanneer de machine zich in slaapstand bevindt, wordt **Slaapstand** op het LCD-scherm weergegeven. Bij afdrucken of kopiëren in de slaapstand, moet u even wachten tot de fuser is opgewarmd.

- 1 Druk op **Menu**.
- 2 Druk op **▲** of **▼** om te selecteren.
1. **Standaardinst..**
Druk op **OK**.
- 3 Druk op **▲** of **▼** om 4. **Bespaarstand** te kiezen.
Druk op **OK**.
- 4 Druk op **▲** of **▼** om 2. **Slaapstand** te kiezen.
Druk op **OK**.
- 5 Voer in hoe lang de machine inactief moet zijn alvorens in slaapstand over te gaan (00 tot 99). Druk op **OK**.
- 6 Druk op **Stop/Eindigen**.



Opmerking

Wanneer u de slaapstand **uit** wilt schakelen, drukt u **Start** en **Opties** tegelijk in 5. Druk op **▲** of **▼** om **Uit** te selecteren. Druk op **OK**.

LCD-contrast

U kunt het contrast instellen zodat het LCD-scherm lichter of donkerder wordt.

- 1 Druk op **Menu**.
- 2 Druk op **▲** of **▼** om te selecteren.
1.Standaardinst..
Druk op **OK**.
- 3 Druk op **▲** of **▼** om te selecteren.
5.LCD Contrast.
Druk op **OK**.
- 4 Druk op **▲** om het LCD-scherm donkerder te maken. Of druk op **▼** om het LCD-scherm lichter te maken.
Druk op **OK**.
- 5 Druk op **Stop/Eindigen**.

Lijst Gebruikersinstellingen

U kunt een lijst afdrukken met behulp van instellingen die u hebt geprogrammeerd.

- 1 Druk op **Menu**.
- 2 Druk op **▲** of **▼** om te selecteren.
1.Standaardinst..
Druk op **OK**.
- 3 Druk op **▲** of **▼** om te selecteren.
6.Gebruikersinst..
Druk op **OK**.
- 4 Druk op **Start**.
- 5 Druk op **Stop/Eindigen**.

Netwerkconfiguratielijst (uitsluitend DCP-7045N)

De netwerkconfiguratielijst is een afgedrukt rapport met een lijst van de huidige netwerkconfiguratie, ook de netwerkinstellingen van de afdrukservers.



Opmerking

Knooppuntnaam: de knooppuntnaam staat op de netwerkconfiguratielijst. De standaard knooppuntnaam is "BRNXXXXXXXXXXXX".

- 1 Druk op **Menu**.
- 2 Druk op **▲** of **▼** om te selecteren.
1.Standaardinst..
Druk op **OK**.
- 3 Druk op **▲** of **▼** om te selecteren.
7.Netwerk Conf..
Druk op **OK**.
- 4 Druk op **Start**.
- 5 Druk op **Stop/Eindigen**.



Kopie

Kopiëren

22

4

Kopiëren

Kopiëren

Kopieermodus invoeren

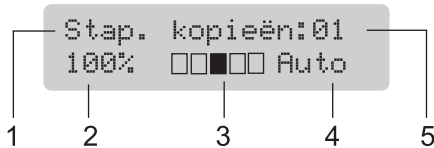

- 1 Stapelen/sorteren ¹
- 2 Kopieerverhouding en kopieerindeling
- 3 Contrast
- 4 Kwaliteit
- 5 Aantal exemplaren

¹ Sorteren is uitsluitend beschikbaar DCP-7040 en DCP-7045N.

Eén kopie maken

- 1 Plaats het document.
- 2 Druk op **Start**.

Meerdere kopieën maken

- 1 Plaats het document.
- 2 Ga op een van de volgende manieren te werk:
 - Druk op **Aantal/kopieën** om het aantal kopieën in te voeren (maximaal 99).
 - Druk op ▲ of ▼ (of houd hem ingedrukt) voor een hoger of lager aantal kopieën.
- 3 Druk op **Start**.



Opmerking

Zie *Kopieën sorteren met behulp van de ADF (DCP-7040 en DCP-7045N)* op pagina 26 voor het sorteren van de kopieën.

Kopiëren onderbreken

Druk op **Stop/Eindigen** om het kopiëren te stoppen.

Kopieeropties (tijdelijke instellingen)

Gebruik de tijdelijke **Kopie** kopieertoetsen, als u de kopieerinstellingen snel tijdelijk voor de volgende kopie wilt wijzigen. U kunt verschillende combinaties gebruiken.

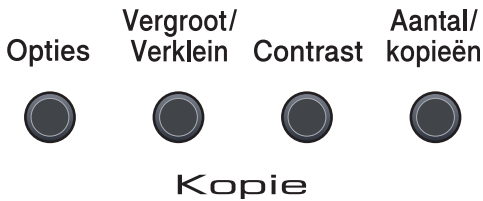

De machine keert één minuut na het kopiëren terug naar zijn standaard instellingen.

De gekopieerde afbeelding vergroten of verkleinen

U kunt de volgende vergrotings- of verkleiningspercentages selecteren:

Druk op Vergroot/ Verklein 	100%*
	97% LTR→A4
	94% A4→LTR
	91% Full Page
	85% LTR→EXE
	83%
	78%
	70% A4→A5
	50%
	Custom (25-400%)
	Auto
	200%
	141% A5→A4
104% EXE→LTR	

* De fabrieksinstelling is in vet schrift met een asterisk.

(DCP-7040 en DCP-7045N) Met de instelling **Auto** berekent de machine de reductieratio die het beste past bij het papierformaat waarop de papierlade is ingesteld. (Zie *Papierformaat* op pagina 17.) **Auto** is uitsluitend beschikbaar bij gebruik van de ADF.

Met **Custom** (25-400%) kunt u een percentage tussen 25% en 400% instellen.

Volg onderstaande instructies om de volgende kopie te vergroten of te verkleinen:

- 1 Plaats het document.
- 2 Voer het aantal afdrucken in dat u wilt maken.
- 3 Druk op **Vergroot/Verklein**.
- 4 Ga op een van de volgende manieren te werk:
 - Druk op **▲** of **▼** om het gewenste vergrotings- of verkleiningspercentage te selecteren.
Druk op **OK**.
 - Druk op **▲** of **▼** om **Custom** (25-400%) te selecteren.
Druk op **OK**.
Druk op **▲** of **▼** om het gewenste vergrotings- of verkleiningspercentage te selecteren tussen 25% en 400%.
Druk op **OK**.
- 5 Druk op **Start**.



Opmerking

Opties voor paginalay-out 2 op 1 (P), 2 op 1 (L), 4 op 1 (P) of 4 op 1 (L) zijn *niet* beschikbaar met Vergroten/verkleinen.

Contrast instellen

Contrast

Pas het contrast aan om een beeld er scherper en levendiger te laten uitzien.

Volg de onderstaande stappen om de contrastinstelling *tijdelijk* te wijzigen:

- 1 Plaats het document.
- 2 Voer het aantal afdrukken in dat u wilt maken.
- 3 Druk op **Contrast**.
- 4 Druk op ▲ of ▼ om het contrast te verhogen of verlagen.
Druk op **OK**.
- 5 Druk op **Start**.

Volg de onderstaande stappen om de *standaard*instelling te wijzigen:

- 1 Druk op **Menu**.
- 2 Druk op ▲ of ▼ om 2.*Kopie* te kiezen.
Druk op **OK**.
- 3 Druk op ▲ of ▼ om 2.*Contrast* te kiezen.
Druk op **OK**.
- 4 Druk op ▲ of ▼ om het contrast te vergroten of te verkleinen.
Druk op **OK**.
- 5 Druk op **Stop/Eindigen**.

De toets Opties gebruiken

Gebruik de toets **Opties** om snel de volgende tijdelijke kopieerinstellingen voor de volgende kopie in te stellen.

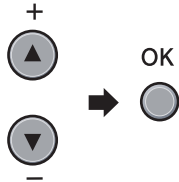
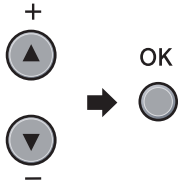
Druk op	Menuselecties	Opties	Pagina
Druk op 	Druk op ▲ of ▼, en dan op OK 	Druk op ▲ of ▼, en dan op OK 	
	Kwaliteit	Auto* Foto Tekst	25
	(DCP-7040 en DCP-7045N) Stapel/Sorteer (verschijnt wanneer het document zich in de ADF bevindt)	Stapelen* Sorteren	26
	Pagina layout	Uit(1 op 1)* 2 op 1 (P) 2 op 1 (L) 4 op 1 (P) 4 op 1 (L)	26

 De fabrieksinstellingen zijn vetgedrukt en met een sterretje weergegeven.

De kopieerkwaliteit verbeteren

U kunt kiezen uit een serie kwaliteitsinstellingen. De standaardinstelling is *Auto*.

■ Auto

Auto is de aanbevolen stand voor normale afdrukken. Geschikt voor documenten die zowel tekst als foto's bevatten.

■ Tekst

Geschikt voor documenten die uitsluitend tekst bevatten.

■ Foto

Geschikt voor het kopiëren van foto's.

Volg de onderstaande stappen om de kwaliteitsinstelling *tijdelijk* te wijzigen:

- 1 Plaats het document.
- 2 Voer het aantal afdrukken in dat u wilt maken.
- 3 Druk op **Opties**.
Druk op ▲ of ▼ om **Kwaliteit** te selecteren.
Druk op **OK**.
- 4 Druk op ▲ of ▼ om **Auto**, **Foto** of **Tekst** te selecteren.
Druk op **OK**.

5 Druk op **Start**.

Volg de onderstaande stappen om de *standaardinstelling* te wijzigen:

- 1 Druk op **Menu**.
- 2 Druk op ▲ of ▼ om te selecteren.
2. *Kopie*.
Druk op **OK**.
- 3 Druk op ▲ of ▼ om 1. *Kwaliteit* te kiezen.
Druk op **OK**.
- 4 Druk op ▲ of ▼ om de kopieerkwaliteit te selecteren.
Druk op **OK**.
- 5 Druk op **Stop/Eindigen**.

Kopieën sorteren met behulp van de ADF (DCP-7040 en DCP-7045N)

U kunt meerdere kopieën sorteren. De pagina's worden gestapeld in de volgorde 1 2 3, 1 2 3, 1 2 3 enz.

- 1 Plaats het document in de ADF.
- 2 Voer het aantal afdrukken in dat u wilt maken.
- 3 Druk op **Opties** en ▲ of ▼ om *Stapel/Sorteer* te selecteren.
Druk op **OK**.
- 4 Druk op ▲ of ▼ om *Sorteren* te selecteren.
Druk op **OK**.
- 5 Druk op **Start**.

N op 1-kopieën maken (pagonalay-out)

U kunt de hoeveelheid papier die u gebruikt voor het kopiëren verminderen door de functie N op 1-kopie te gebruiken. U kunt zo twee of vier pagina's op één vel kopiëren en daarmee papier besparen.

Belangrijk

- Controleer of het papierformaat is ingesteld op *Letter* of *A4*.
- (P) betekent *Portrait* (staand) en (L) betekent *Landscape* (liggend).
- U kunt de instelling *Vergroot / Verklein* niet gebruiken met de functie N op 1.

- 1 Plaats het document.
- 2 Voer het aantal afdrukken in dat u wilt maken.
- 3 Druk op **Opties**.
- 4 Druk op ▲ of ▼ om *Pagina layout* te selecteren. Druk op **OK**.
- 5 Druk op ▲ of ▼ om 2 op 1 (P), 2 op 1 (L), 4 op 1 (P), 4 op 1 (L) of *Uit (1 op 1)* te selecteren.
Druk op **OK**.
- 6 Druk op **Start** om de pagina te scannen. (DCP-7040 en DCP-7045N) Als u het document in de ADF hebt geplaatst, worden de pagina's gescand en wordt het afdrukken gestart.
Wanneer u de glasplaat gebruikt, ga dan naar 7.
- 7 Nadat de machine de pagina heeft gescand, drukt u op ▲ om de volgende pagina te scannen.

Volgende Pagina?
▲ Ja ▼ Nee

- 8 Plaats de volgende pagina op de glasplaat. Druk op **OK**. Herhaal stap 7 en 8 voor elke pagina die u in deze indeling gebruikt.
- 9 Druk op **▼** in 8 om te stoppen nadat alle pagina's zijn gescand.

(DCP-7040 en DCP-7045N) wanneer u kopieert vanaf de ADF:

Plaats het document met de bedrukte zijde naar boven zoals hieronder aangegeven:

■ 2 in 1 (P)



■ 2 in 1 (L)

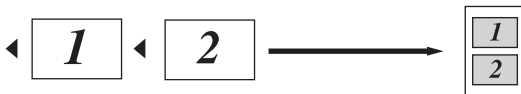

■ 4 in 1 (P)



■ 4 in 1 (L)



Wanneer u kopieert vanaf de glasplaat:

Plaats het document met de bedrukte zijde naar beneden zoals hieronder aangegeven:

■ 2 in 1 (P)



■ 2 in 1 (L)

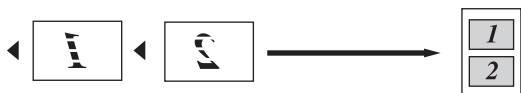

■ 4 in 1 (P)



■ 4 in 1 (L)

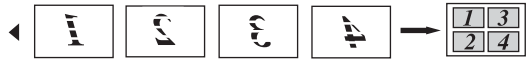

De melding geheugen vol

4

Wanneer het geheugen tijdens het kopiëren vol raakt, vermeldt het LCD-scherm wat u verder moet doen.

(DCP-7030) wanneer u een **Geheugen vol** melding krijgt, drukt u op **Stop/Eindigen** om de bewerking te stoppen.

(DCP-7040 en DCP-7045N) wanneer een melding **Geheugen vol** verschijnt tijdens het scannen van een volgende pagina, kunt u op **Start** drukken om de tot dusverre gescande pagina's te kopiëren of op **Stop/Eindigen** drukken om de taak te annuleren.



Software

**Software- en netwerk- (uitsluitend DCP-7045N)
functies** 30

Software- en netwerk- (uitsluitend DCP-7045N) functies

De handleiding op de CD-ROM omvat de **handleiding**, de **softwarehandleiding**, en **netwerkhandleiding** (uitsluitend DCP-7045N) voor de functies die beschikbaar zijn bij aansluiting op een computer (bijvoorbeeld afdrukken en scannen). Deze handleidingen bevatten handige koppelingen waarmee u rechtstreeks naar een bepaalde sectie kunt gaan.

De handleidingen bevatten informatie over de volgende functies:

- Afdrukken
- Scannen
- ControlCenter3 (voor Windows®)
- ControlCenter2 (voor Macintosh)
- Afdrukken via het netwerk (uitsluitend DCP-7045N)
- Scannen via het netwerk (uitsluitend DCP-7045N)



Opmerking

Zie *De gebruikershandleiding voor de software en de gebruikershandleiding voor het netwerk (uitsluitend DCP-7045N)* op pagina 3.

Gebruik van de HTML-gebruikershandleiding

Hieronder volgt een korte toelichting over het gebruik van de HTML-gebruikershandleiding.

Voor Windows®



Opmerking

Zie *Hoofdstuk 1* als u de software nog niet hebt geïnstalleerd.

- 1 Klik op **Start**, Alle programma's, zet de muisaanwijzer op **Brother**, **DCP-XXXX**, en klik op **Gebruikershandleidingen in HTML-formaat**.
- 2 Klik op de gewenste handleiding (**HANDLEIDING**, **SOFTWAREHANDLEIDING** of **NETWERKHANDLEIDING** (uitsluitend DCP-7045N)) in het bovenste menu.



- 3 Klik in de lijst links van het venster op de titel waarvan u de inhoud wilt weergeven.



Voor Macintosh

- 1 Controleer of de Macintosh is ingeschakeld. Plaats de cd-rom van Brother in het cd-romstation.
- 2 Dubbelklik op het pictogram **Documentation**.
- 3 Dubbelklik op de map van uw taal en dubbelklik vervolgens op het hoofdbestand.
- 4 Klik op de handleiding die u wenst (**HANDLEIDING**, **SOFTWAREHANDLEIDING** of **NETWERKHANDLEIDING** (uitsluitend DCP-7045N)) in het bovenste menu, en klik op de kop die u wilt lezen uit de lijst aan de linker kant van het venster.





Bijlagen

Veiligheid en wetgeving	34
Problemen oplossen en routineonderhoud	43
Menu en functies	78
Specificaties	85
Verklarende woordenlijst	95

Een geschikte plaats kiezen

Zet de machine op een vlakke, stabiele ondergrond die vrij is van trillingen. Plaats de machine in de buurt van een standaard, geaard stopcontact. Kies een plaats met een stabiele temperatuur tussen 10° C en 32,5° C en een luchtvochtigheid van 20% tot 80% (zonder condensatie).

- Zorg dat de kabels die naar de machine leiden geen gevaar voor struikelen opleveren.
- Plaats de machine niet op het tapijt.
- Plaats het apparaat niet in de buurt van verwarmingstoestellen, airconditioners, water, chemicaliën of koelkasten.
- Zorg dat de machine niet wordt blootgesteld aan direct zonlicht, overmatige warmte, vocht of stof.
- Sluit de machine niet aan op stopcontacten voorzien van wandschakelaars of automatische timers, of op dezelfde stroomkring als grote apparaten die de stroomtoevoer kunnen verstoren.

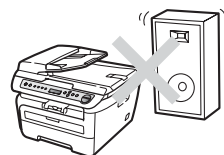
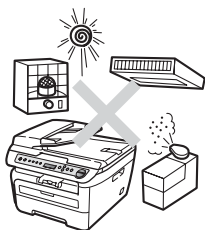

Belangrijke informatie

Veiligheidsmaatregelen

Lees deze voorschriften voordat u probeert enig onderhoud te verrichten, en bewaar ze zodat u ze later kunt naslaan. Volg bij het gebruiken van uw apparatuur belangrijke veiligheidsvoorschriften (bijvoorbeeld de volgende) altijd op, teneinde het risico van brand, stroomstoot of lichamelijk letsel te verminderen.

- Gebruik dit product NIET in de buurt van water of in een vochtige omgeving.
- Gebruik dit product niet tijdens een storm. Bliksem kan mogelijk elektrische schokken veroorzaken.
- Wij RADEN het gebruik van een verlengsnoer AF.
- Mochten er kabels beschadigd raken, haal dan de stekker van uw machine uit het stopcontact en neem contact op met uw Brother-leverancier.
- Zet GEEN voorwerpen op de machine en houd de ontluchttingsopeningen vrij.
- Dit apparaat moet worden aangesloten op een geaarde wisselstroombron in de buurt, binnen het bereik dat op het etiket betreffende de spanning staat aangegeven. Sluit het apparaat NIET aan op een gelijkstroombron of -omvormer. Wanneer u twijfels hebt, neemt u contact op met een gekwalificeerde elektricien.

WAARSCHUWING



Haal de stekker uit het stopcontact voordat u het apparaat van binnen reinigt.

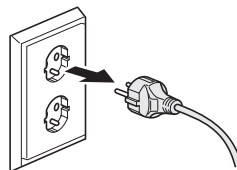

Hanteer de stekker **NOOIT** met natte handen. U kunt dan namelijk een elektrische schok krijgen.

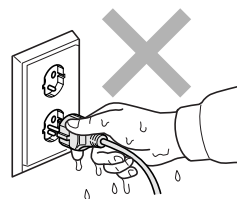

Controleer altijd of de stekker goed geplaatst is.



Wanneer u de machine pas hebt gebruikt, zijn sommige onderdelen in de machine erg heet. Wanneer u het frontdeksel of het achterpaneel van de machine opent, mag u **NOOIT** de onderdelen van de grijze zones in de afbeeldingen aanraken.

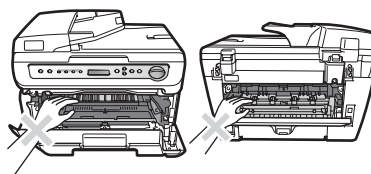

Plaats uw handen niet op de rand van de machine onder het documentdeksel of scannerdeksel zoals aangegeven in de afbeelding, teneinde letsel te voorkomen.

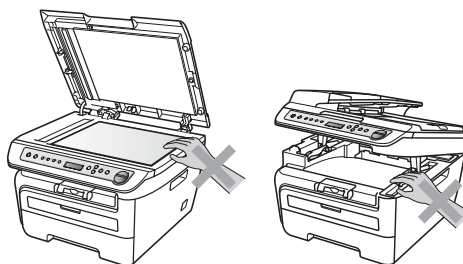

(DCP-7040 en DCP-7045N) om letsel te voorkomen, is het zaak dat u uw vingers **NIET** in het in de afbeeldingen aangegeven gedeelte steekt.

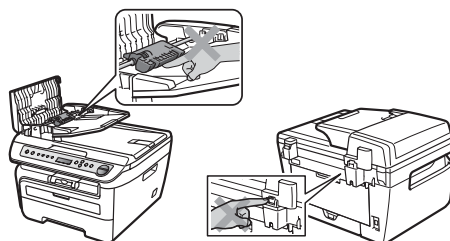



GEEN stofzuiger gebruiken voor het schoonmaken van gemorste toner. Het tonerstof zou kunnen ontbranden in de stofzuiger en eventueel een brand veroorzaken. Maak het tonerpoeder voorzichtig schoon met een droge, pluisvrije doek en gooi het weg conform de plaatselijke reglementeringen.



Gebruik de daarvoor bedoelde handgrepen als u de machine verplaatst. Zorg er eerst voor alle kabels los te koppelen.



Gebruik bij het schoonmaken van de binnen- of buitenkant van de machine GEEN ENKELE ontvlambare stof, en GEEN ENKELE sproeivloeistof of biologisch oplosmiddel / vloeistof. U kunt dan namelijk brand veroorzaken of een elektrische schok krijgen. Raadpleeg *Routineonderhoud* op pagina 62 voor informatie over het schoonmaken van de machine.



De verpakkingsmaterialen van de machine omvatten plastic zakken. Houd deze zakken verwijderd van baby's en kinderen, om te vermijden dat ze er in stikken.

A



Opmerking

De fuser unit is gemarkeerd met een waarschuwingsetiket. Verwijder of beschadig het etiket NIET.

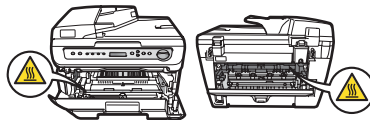

IEC60825-1+A2:2001 specificatie

Dit apparaat is een klasse 1 laserproduct, zoals vastgelegd in de IEC60825-1+A2:2001-specificaties. Het onderstaande etiket is bijgevoegd in de landen waar dit noodzakelijk is.

Deze machine heeft een klasse 3B laserdiode die onzichtbare laserstraling in de scannerunit straalt. De scannerunit mag in geen geval worden geopend.



Laserdiode A

Golflengte: 780 - 800 nm

Uitgang: 10 mW max.

Laserklasse: 3B



WAARSCHUWING

Het gebruik van sturingen, aanpassingen of toepassingen en procedures die afwijken van die uit deze handleiding kunnen gevaarlijke blootstelling aan straling veroorzaken.

Het apparaat loskoppelen

Installeer dit product in de nabijheid van een goed bereikbaar stopcontact. In noodgevallen moet u het netsnoer uit het stopcontact trekken om de stroomtoevoer volledig af te sluiten.

LAN-aansluiting (uitsluitend DCP-7045N)

VOORZICHTIG

Sluit dit apparaat NIET aan op een LAN-verbinding die kan blootstaan aan overspanningen.

Radiostoring

Dit product voldoet aan EN55022 (publicatie CISPR 22)/Klasse B. Wanneer u de machine op een computer aansluit, controleert u of u over de volgende interfacekabels beschikt.

Een USB-kabel die niet langer is dan 2,0 meter.

EU-richtlijn 2002/96/EC en EN50419



Alleen voor de
Europese Gemeenschap

Dit apparaat is gemarkeerd met het bovenstaande recycle symbool. Het betekent dat u het apparaat aan het einde van de levensduur apart moet aanleveren bij een daarvoor bestemd verzamelpunt en niet bij het gewone huishoudelijke afval mag weggoien. Dit zal het leefmilieu voor ons allen ten goede komen. (Alleen voor de Europese Gemeenschap)

Internationale ENERGY STAR® verklaring van naleving

Het internationale ENERGY STAR® programma heeft tot doel de ontwikkeling en bekendheid van energie-efficiënte kantoorapparatuur te bevorderen.

Als een ENERGY STAR® Partner heeft Brother Industries, Ltd. bepaald dat dit product voldoet aan de ENERGY STAR® richtlijnen voor energie-efficiëntie.



Belangrijke veiligheidsinstructies

- 1 Lees alle instructies door.
- 2 Bewaar ze, zodat u ze later nog kunt naslaan.
- 3 Volg alle waarschuwingen en instructies die op het product worden aangegeven.
- 4 Haal de stekker van dit product uit het stopcontact alvorens u de binnenkant van de machine gaat reinigen. Gebruik GEEN vloeibare reinigingsmiddelen of aërosols. Gebruik een vochtige doek om het apparaat schoon te maken.
- 5 Zet dit product NIET op een onstabiel oppervlak, stelling of tafel. Het apparaat kan dan namelijk vallen, waardoor het ernstig kan worden beschadigd.
- 6 Gleuven en openingen in de behuizing aan de achter- of onderkant dienen voor de ventilatie. Om zeker te zijn van de betrouwbare werking van het apparaat en om het te beschermen tegen oververhitting, mogen deze openingen niet afgesloten of afgedekt worden. Deze openingen mogen ook nooit afgedekt worden door het apparaat op een bed, een bank, een kleed of op een soortgelijk oppervlak te zetten. Zet het apparaat nooit in de buurt van of boven een radiator of verwarmingsapparatuur. Het apparaat mag nooit in een kast worden ingebouwd, tenzij voldoende ventilatie aanwezig is.
- 7 Dit apparaat moet worden aangesloten op een wisselstroombron binnen het bereik dat op het etiket betreffende de spanning staat aangegeven. Sluit het apparaat NIET aan op een gelijkstroombron of -omvormer. Wanneer u twijfels hebt, neemt u contact op met een gekwalificeerde elektricien.
- 8 Dit apparaat is voorzien van een 3-draads geaard snoer. Deze stekker past alleen in een geaard stopcontact. Dit is een veiligheidsmaatregel. Kan de stekker niet in uw stopcontact worden gebruikt, raadpleeg dan uw elektricien en vraag hem uw oude stopcontact te vervangen. Het is ABSOLUUT noodzakelijk dat u een geaarde stekker en een geaard stopcontact gebruikt.

- 9 Gebruik alleen het netsnoer dat is geleverd bij de machine.
- 10 Plaats NOOIT iets op het netsnoer. Zet het apparaat NIET op een plaats waar mensen over het snoer kunnen lopen.
- 11 Het product moet in een goed geventileerde ruimte staan.
- 12 Het netsnoer mag (inclusief een eventueel verlengsnoer) niet langer zijn dan 5 meter.
- Plaats op dezelfde hoofdstroomkring GEEN andere toepassingen die veel stroom vragen, zoals klimaatregelingen, kopieerapparaten of papierversnipperaars. Wanneer u niet kunt vermijden dat u de printer gezamenlijk met dergelijke apparaten gebruikt, adviseren we u een hoogfrequent ruisfilter te gebruiken.
- Gebruik een spanningsregelaar wanneer de stroombron niet stabiel is.
- 13 Plaats NIETS vóór de machine dat afgedrukte pagina's blokkeert. Plaats NOOIT een voorwerp in het pad van afgedrukte pagina's.
- 14 Wacht totdat de machine de pagina's heeft uitgeworpen alvorens ze aan te raken.
- 15 Trek de stekker van dit product uit het stopcontact en neem altijd contact op met een bevoegde servicemonteur wanneer het volgende zich voordoet:
- Wanneer het netsnoer defect of uitgerafeld is.
 - Wanneer vloeistof in het apparaat is gemorst.
 - Wanneer het apparaat is blootgesteld aan regen of water.
 - Wanneer het apparaat niet normaal functioneert, ondanks het naleven van de bedieningsinstructies. Pas alleen de instellingen aan die zijn aangegeven in de bedieningshandleiding. Een verkeerde afstelling van andere functies kan leiden tot schade, wat vaak een uitgebreid onderzoek vereist door een erkende servicemonteur om het apparaat weer naar behoren te laten werken.
 - Als het apparaat is gevallen of als de behuizing is beschadigd.
 - Als het apparaat duidelijk anders gaat presteren, waarbij reparatie nodig blijkt.
- 16 Om uw apparaat te beveiligen tegen stroompieken en -schommelingen adviseren wij het gebruik van een overstroombeveiliging.
- 17 Om het risico van brand, stroomstoot of lichamelijk letsel te reduceren, leest u aandachtig volgende maatregelen:
- Gebruik dit product NIET in de buurt van apparaten die water gebruiken, in een natte kelder of in de buurt van een zwembad.
 - Gebruik de machine NOOIT bij onweer (er is geringe kans op elektrocutie).

Handelsmerken

Het Brother-logo is een wettig gedeponieerd handelsmerk van Brother Industries, Ltd.

Brother is een wettig gedeponieerd handelsmerk van Brother Industries, Ltd.

Multi-Function Link is een wettig gedeponieerd handelsmerk van Brother International Corporation.

Windows Vista is of een handelsmerk van Microsoft Corporation of een handelsmerk van Microsoft Corporation dat in de Verenigde Staten en/of andere landen geregistreerd is.

Microsoft, Windows, Windows Server en Internet Explorer zijn geregistreerde handelsmerken van Microsoft Corporation in de Verenigde Staten en/of andere landen.

Apple, Macintosh, Safari en TrueType zijn handelsmerken van Apple Inc., geregistreerd in de Verenigde Staten en andere landen.

Intel, Intel Core en Pentium zijn handelsmerken van Intel Corporation in de Verenigde Staten en andere landen.

AMD is een handelsmerk van Advanced Micro Devices, Inc.

Adobe, Flash, Illustrator, PageMaker, Photoshop, PostScript en PostScript 3 zijn óf geregistreerde handelsmerken of handelsmerken van Adobe Systems, Incorporated in de Verenigde Staten en / of andere landen.

Nuance, het Nuance-logo, PaperPort en ScanSoft zijn handelsmerken of gedeponieerde handelsmerken van Nuance Communications, Inc. of haar partners in de Verenigde Staten en/of andere landen.

Elk bedrijf wiens software in deze handleiding wordt vermeld, heeft een softwarelicentieovereenkomst die specifiek bedoeld is voor de betreffende programma's.

Alle overige handelsmerken zijn eigendom van hun respectievelijke eigenaren.

Problemen oplossen

Als u denkt dat er een probleem is met uw machine, kijk dan in onderstaande tabel en volg de tips voor het oplossen van problemen.

De meeste problemen kunt u zelf eenvoudig oplossen. Indien u extra hulp nodig hebt, biedt het Brother Solutions Center de meest recente veelgestelde vragen en tips voor het oplossen van problemen. Ga naar <http://solutions.brother.com/>.

Als u problemen hebt met uw machine

Controleer onderstaande tabel en volg de instructies.

Problemen met kopieerkwaliteit

Problemen	Suggesties
Verticale zwarte lijn op de kopieën.	Zwarte verticale lijnen op kopieën ontstaan meestal doordat er zich vuil of correctievloeistof op de glasplaat (Uitsluitend DCP-7040 en DCP-7045N) bevindt of doordat de printcorona vuil is. (Zie <i>De glasplaat reinigen</i> op pagina 63 en <i>De printcorona reinigen</i> op pagina 65.)

Afdrukproblemen

Problemen	Suggesties
Geen print.	<ul style="list-style-type: none"> ■ Controleer of de stekker van de machine in het stopcontact zit en of de machine aanstaat. ■ Controleer of de tonercartridges en drumeenheid correct zijn geïnstalleerd. (Zie <i>De drumeenheid vervangen</i> op pagina 73.) ■ Controleer of de interfacekabel goed is aangesloten tussen de machine en uw computer. (Zie <i>de installatiehandleiding</i>.) ■ Controleer of de correcte printerdriver is geïnstalleerd en geselecteerd. ■ Controleer of het LCD-scherf een foutmelding weergeeft. (Zie <i>Fout- en onderhoudsberichten</i> op pagina 54.) ■ Controleer of de machine online is: (voor Windows Vista®) klik op de knop Start, Configuratiescherf, Hardware en geluiden, en vervolgens op Printers. Klik met de rechtermuisknop op Brother DCP-XXXX Printer. Controleer of Printer off line gebruiken is uitgeschakeld. (Voor Windows Server® 2003 (uitsluitend DCP-7045N) en Windows® XP) Klik op de knop Start en selecteer Printers. Klik met de rechtermuisknop op Brother DCP-XXXX Printer. Controleer of Printer offline gebruiken is uitgeschakeld. (Voor Windows® 2000) Klik op de knop Start en selecteer Instellingen en dan Printers. Klik met de rechtermuisknop op Brother DCP-XXXX Printer. Controleer of Printer off line gebruiken is uitgeschakeld.

Afdrukproblemen (Vervolg)

Problemen	Suggesties
De machine print onverwacht of print heel slecht.	<ul style="list-style-type: none"> ■ Trek de papierlade uit de machine en wacht totdat de machine stopt met afdrukken. Schakel de machine vervolgens uit en verwijder de stekker enige minuten uit het stopcontact. ■ Controleer de instellingen in uw toepassing en controleer of deze kan samenwerken met uw machine.
De machine print de eerste pagina's correct, maar dan ontbreekt tekst op enkele pagina's.	<ul style="list-style-type: none"> ■ Controleer de instellingen in uw toepassing en controleer of deze kan samenwerken met uw machine. ■ Uw computer herkent het signaal "ingangbuffer vol" van de machine niet. Controleer of u de interfacekabel correct hebt aangesloten. (Zie <i>de installatiehandleiding</i>.)
De kop- of voetteksten in het document worden op het scherm weergegeven, maar ze verschijnen niet wanneer het document wordt afgedrukt.	Er is een niet-bedrukbaar gedeelte aan de boven- en onderkant van de pagina. Pas de boven- en ondermarge voor uw document aan.

Scanproblemen

Problemen	Suggesties
Tijdens het scannen treden er TWAIN-fouten op.	Zorg dat de TWAIN-driver van Brother als primaire bron is gekozen. In PaperPort™ 11SE, klikt u op Bestand, Scannen of Foto ophalen en selecteert dan Brother TWAIN-stuurprogramma .
OCR (optische tekstherkenning) werkt niet	Probeer de inleesresolutie te verhogen.
De functie netwerkscannen werkt niet. (Uitsluitend DCP-7045N)	Zie <i>Netwerkproblemen (uitsluitend DCP-7045N)</i> op pagina 45.

Softwareproblemen

Problemen	Suggesties
Onmogelijk software te installeren of te printen.	Voer het programma Repair MFL-Pro Suite op de cd-rom uit. Dit programma repareert en herinstalleert de software.
Kan '2 op 1' of '4 op 1'-afdrukken niet uitvoeren.	Controleer of de instellingen voor het papierformaat in de toepassing en in de printerdriver hetzelfde zijn.
De machine print niet vanuit Adobe® Illustrator®.	Probeer de printresolutie te verlagen. (Zie het tabblad <i>Geavanceerd in de softwarehandleiding op de cd-rom</i> .)

Problemen met het papier

Problemen	Suggesties
De machine voert geen papier in. Het LCD-scherm toont <i>Geen papier</i> of de melding <i>Vastgelopen papier</i> .	<ul style="list-style-type: none"> ■ Wanneer er geen papier is, plaatst u een nieuwe stapel papier in de papierlade. ■ Als er papier in de lade zit, moet u nagaan of het correct is geplaatst. Wanneer het papier gekruld is, moet u het strekken. Soms moet u het papier uit de lade halen, de stapel omdraaien en weer in de lade plaatsen. ■ Plaats minder papier in de lade en probeer het opnieuw. ■ Als op het LCD-scherm de melding <i>Vastgelopen papier</i> wordt weergegeven en het probleem blijft bestaan, raadpleegt u <i>Papieropstoppingen</i> op pagina 57.

Problemen met het papier (Vervolg)

Problemen	Suggesties
Hoe kan ik enveloppen afdrukken?	U kunt enveloppen invoeren via de handmatige invoerleuf. Uw toepassing moet zo zijn ingesteld dat u het betreffende envelopformaat kunt printen. Dit stelt u meestal in via het menu pagina-instelling of documentinstelling van uw toepassing. (Zie de handleiding bij de toepassing voor meer informatie.)
Welk papier kan ik gebruiken?	U kunt normaal papier, kringlooppapier, transparant papier en etiketten gebruiken die geschikt zijn voor laserprinters. (Zie voor meer informatie <i>Acceptabel papier en andere printmedia</i> op pagina 11.)
Er is papier vastgelopen.	(Zie <i>Papieropstoppingen</i> op pagina 57.)

Problemen met de afdrukkwaliteit

Problemen	Suggesties
De afgedrukte pagina's zijn gekruld.	<ul style="list-style-type: none"> ■ Dun of dik papier van lage kwaliteit of het niet afdrukken op de aanbevolen papierzijde zou dit probleem kunnen veroorzaken. Probeer de stapel papier in de papierlade om te draaien. ■ Controleer of u het juiste papertype hebt gekozen dat past bij het type printmedia. (Zie <i>Acceptabel papier en andere printmedia</i> op pagina 11.)
De afgedrukte pagina's zijn vlekkelig.	U hebt de verkeerde papersoort ingesteld voor het papier dat u gebruikt, of het gebruikte papier is te dik of te gestructureerd. (Zie <i>Acceptabel papier en andere printmedia</i> op pagina 11 en het tabblad <i>Normaal in de softwarehandleiding op de cd-rom</i> .)
De afdrukken zijn te licht.	<ul style="list-style-type: none"> ■ Als dit probleem zich voordoet tijdens het maken van kopieën of bij het afdrukken, zet dan de tonerbespaarstand uit in de menu-instellingen van de machine. (Zie <i>Toner sparen</i> op pagina 18.) ■ Zet de tonerbespaarstand uit in het tabblad Geavanceerd van de printerdriver. (Zie het tabblad <i>Geavanceerd in de softwarehandleiding op de cd-rom</i>.)

Netwerkproblemen (uitsluitend DCP-7045N)

Problemen	Suggesties
Printen via een bedraad netwerk onmogelijk.	<p>Als u netwerkproblemen hebt, raadpleegt u <i>de netwerkhandleiding op de cd-rom</i> voor meer informatie.</p> <p>Controleer of de machine aanstaat, online is en klaar om af te drukken. Druk de netwerkconfiguratielijst af om uw huidige netwerkinstellingen te bekijken. (Zie <i>Netwerkconfiguratielijst (uitsluitend DCP-7045N)</i> op pagina 19.) Sluit de LAN-kabel weer aan op de hub om te controleren of de kabel en de netwerkaansluitingen in orde zijn. Probeer, indien mogelijk, de machine aan te sluiten op een andere poort van uw hub en gebruik een andere kabel. Als de aansluitingen goed zijn, is de onderste LED van het achterpaneel van de machine groen.</p>



Netwerkproblemen (uitsluitend DCP-7045N) (Vervolg)

Problemen	Suggesties
<p>De functie netwerkscannen werkt niet.</p> <p>De functie netwerkprinten werkt niet.</p>	<p>(Alleen bij gebruik van Windows®) De instelling van de firewall op uw pc kan de noodzakelijke netwerkverbinding afwijzen. Volg onderstaande instructies om Windows® Firewall te configureren. Raadpleeg de gebruikershandleiding bij uw software of neem contact op met de softwarefabrikant als u andere eigen Firewall-software gebruikt.</p> <p>Voor Windows® XP SP2-gebruikers:</p> <ol style="list-style-type: none"> 1 Klik op de knop Start, Configuratiescherm, Netwerk- en Internet-verbindingen en vervolgens op Windows Firewall. Controleer op het tabblad Algemeen of Windows Firewall is ingeschakeld. 2 Klik op het tabblad Geavanceerd en op de knop Instellingen... in het vak Instellingen van netwerkverbinding. 3 Klik op de knop Toevoegen. 4 Voer de volgende informatie in om poort 54925 toe te voegen voor scannen via het netwerk: <ol style="list-style-type: none"> 1. Voer in het vak Beschrijving van de service: een beschrijving in, bijvoorbeeld "Brother Scanner". 2. Voer in het vak Naam of IP-adres (bijvoorbeeld 192.168.0.12) van de computer die als host voor deze service optreedt: "Localhost" in. 3. Geef bij Nummer van de externe poort voor deze service: "54925" op. 4. Geef bij Nummer van de interne poort voor deze service: "54925" op. 5. Controleer of UDP is ingeschakeld. 6. Klik op OK. 5 Als u nog steeds problemen hebt met de netwerkverbinding, klikt u op de knop Toevoegen. 6 Voer de volgende informatie in om poort 137 toe te voegen voor scannen en afdrukken via het netwerk. <ol style="list-style-type: none"> 1. Voer in het vak Beschrijving van de service: een beschrijving in, bijvoorbeeld "Brother scannen via het netwerk". 2. Voer in het vak Naam of IP-adres (bijvoorbeeld 192.168.0.12) van de computer die als host voor deze service optreedt: "Localhost" in. 3. Geef bij Nummer van de externe poort voor deze service: "137" op. 4. Geef bij Nummer van de interne poort voor deze service: "137" op. 5. Controleer of UDP is ingeschakeld. 6. Klik op OK. 7 Controleer of de nieuwe instelling is toegevoegd en is ingeschakeld, en klik vervolgens op OK.

Netwerkproblemen (uitsluitend DCP-7045N) (Vervolg)

Problemen	Suggesties
<p>De functie netwerkscannen werkt niet.</p> <p>De functie netwerkprinten werkt niet.</p> <p>(vervolg)</p>	<p>Bij gebruik van Windows Vista®:</p> <ol style="list-style-type: none"> 1 Klik op de knop Start, Configuratiescherm, Netwerk en internet, Windows Firewall en klik op Instellingen wijzigen. 2 Doe het volgende als het venster controle van het gebruikersaccount verschijnt. <ul style="list-style-type: none"> ■ Gebruikers met beheerderrechten: klik op Doorgaan. ■ Voor gebruikers die geen beheerderrechten hebben: voer het beheerderwachtwoord in en klik op OK. 3 Controleer op het tabblad Algemeen of Windows Firewall is ingeschakeld. 4 Klik op het tabblad Uitzonderingen. 5 Klik op de knop Poort toevoegen... 6 Voer de volgende informatie in om poort 54925 toe te voegen voor scannen via het netwerk: <ol style="list-style-type: none"> 1. voer in het vak Naam: een beschrijving in. (bijvoorbeeld "Brother Scanner") 2. Voer in het vak Poortnummer: "54925" in. 3. Controleer of UDP is ingeschakeld. Klik vervolgens op OK. 7 Controleer of de nieuwe instelling is toegevoegd en is ingeschakeld, en klik vervolgens op Toepassen. 8 Als u nog steeds problemen hebt met de netwerkverbinding zoals scannen of afdrukken via het netwerk, schakelt u het selectievakje Bestands- en printerdeling in op het tabblad Uitzonderingen en klikt u vervolgens op Toepassen.
<p>Uw computer kan de machine niet vinden.</p>	<p>Voor Windows®-gebruikers: de instelling van de firewall op uw pc kan de noodzakelijke netwerkverbinding afwijzen. Zie bovenstaande instructies voor meer informatie.</p> <p>Voor Macintosh-gebruikers: selecteer het apparaat opnieuw in de toepassing Device Selector in Macintosh HD/Bibliotheek/Printers/Brother/Hulpprogramma's/DeviceSelector of via het contextmenu Model van ControlCenter2.</p>

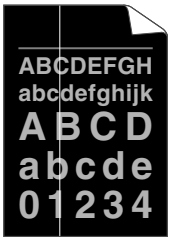

De afdrukkwaliteit verbeteren

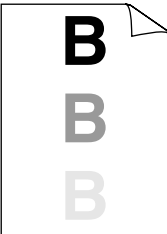
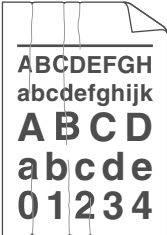
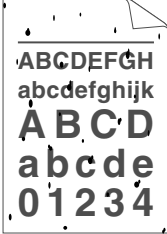

Voorbeelden van slechte afdrukkwaliteit	Advies
 <p>Witte lijnen op de pagina</p>	<ul style="list-style-type: none"> ■ Controleer of u geschikt papier gebruikt. Gestructureerd of erg dik papier kan dit probleem veroorzaken. (Zie <i>Acceptabel papier en andere printmedia</i> op pagina 11.) ■ Controleer of u het correcte mediatype hebt gekozen in het printerstuurprogramma of in het menu voor het instellen van de papiersoort. (Zie <i>Acceptabel papier en andere printmedia</i> op pagina 11 en het tabblad <i>Normaal in de softwarehandleiding op de cd-rom</i>.) ■ Het probleem kan vanzelf verdwijnen. Druk meer pagina's af om dit probleem te verhelpen, met name wanneer u de machine een lange tijd niet hebt kunnen gebruiken. ■ De drumeenheid is misschien beschadigd. Installeer een nieuwe drumeenheid. (Zie <i>De drumeenheid vervangen</i> op pagina 73.)
 <p>Witte lijnen onder aan de pagina</p>	<ul style="list-style-type: none"> ■ Veeg het scannervenster af met een zachte doek. (Zie <i>Het scannervenster reinigen</i> op pagina 63.) ■ Controleer of er niet een afgescheurd stuk papier binnen de machine zit dat het inleesvenster afdekt. ■ De tonercartridge is misschien beschadigd. Plaats een nieuwe tonercartridge. (Zie <i>Een tonercartridge vervangen</i> op pagina 69.) ■ De drumeenheid is misschien beschadigd. Installeer een nieuwe drumeenheid. (Zie <i>De drumeenheid vervangen</i> op pagina 73.)
 <p>Holle afdruk</p>	<ul style="list-style-type: none"> ■ Controleer of u geschikt papier gebruikt. (Zie <i>Acceptabel papier en andere printmedia</i> op pagina 11.) ■ Selecteer Dik papier in het printerstuurprogramma, selecteer Dik in het menu van de machine voor het instellen van de papiersoort, of gebruik dunner papier. (Zie <i>Papiersoort</i> op pagina 17 en het tabblad <i>Normaal in de softwarehandleiding op de cd-rom</i>.) ■ Controleer de omgeving van de machine. Factoren zoals een hoge vochtigheid kunnen een lege afdruk veroorzaken. (Zie <i>Een geschikte plaats kiezen</i> op pagina 34.) ■ De drumeenheid is misschien beschadigd. Installeer een nieuwe drumeenheid. (Zie <i>De drumeenheid vervangen</i> op pagina 73.)
 <p>Grijze achtergrond</p>	<ul style="list-style-type: none"> ■ Controleer of u geschikt papier gebruikt. (Zie <i>Acceptabel papier en andere printmedia</i> op pagina 11.) ■ Controleer de omgeving van de machine. Factoren zoals een hoge temperatuur en een hoge vochtigheidsgraad kunnen leiden tot grijze achtergronden. (Zie <i>Een geschikte plaats kiezen</i> op pagina 34.) ■ De tonercartridge is misschien beschadigd. Plaats een nieuwe tonercartridge. (Zie <i>Een tonercartridge vervangen</i> op pagina 69.) ■ De drumeenheid is misschien beschadigd. Installeer een nieuwe drumeenheid. (Zie <i>De drumeenheid vervangen</i> op pagina 73.)

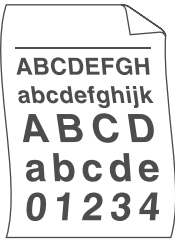
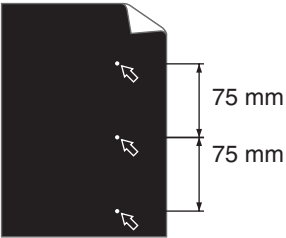
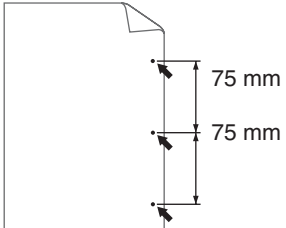
Voorbeelden van slechte afdrukkwaliteit	Advies
 <p data-bbox="170 552 450 581">Pagina scheef afgedrukt</p>	<ul style="list-style-type: none"> ■ Controleer of het papier of ander afdruk materiaal correct in de papierlade is geplaatst en of de geleiders niet te strak of te los op de papierstapel aansluiten. ■ Stel de papiergeleiders correct in. (Zie <i>Papier in de papierlade plaatsen</i> op pagina 6.) ■ De papierlade is mogelijk te vol. ■ Wanneer u de handmatige invoergleuf gebruikt, zie <i>Papier laden in de handmatige invoergleuf</i> op pagina 7. ■ Controleer de papiersoort en -kwaliteit. (Zie <i>Acceptabel papier en andere printmedia</i> op pagina 11.)
 <p data-bbox="220 913 399 942">Dubbele afdruk</p>	<ul style="list-style-type: none"> ■ Controleer of u geschikt papier gebruikt. Gestructureerd of dik papier kan dit probleem veroorzaken. (Zie <i>Acceptabel papier en andere printmedia</i> op pagina 11.) ■ Controleer of u het correcte mediatype hebt gekozen in het printerstuurprogramma of in het menu voor het instellen van de papiersoort. (Zie <i>Acceptabel papier en andere printmedia</i> op pagina 11 en het tabblad <i>Normaal in de softwarehandleiding op de cd-rom.</i>) ■ De drumeenheid is misschien beschadigd. Installeer een nieuwe drumeenheid. (Zie <i>De drumeenheid vervangen</i> op pagina 73.) ■ De fuseereenheid is misschien verontreinigd. Bel de uw Brother leverancier voor service.
 <p data-bbox="200 1277 419 1306">Rimpels of vouwen</p>	<ul style="list-style-type: none"> ■ Controleer de papiersoort en -kwaliteit. (Zie <i>Acceptabel papier en andere printmedia</i> op pagina 11.) ■ Controleer of het papier correct is geladen. (Zie <i>Papier in de papierlade plaatsen</i> op pagina 6.) ■ Draai de stapel papier in de lade om of draai het papier 180° om in de invoerlade.
 <p data-bbox="183 1580 436 1609">Toner hecht niet goed</p>	<ul style="list-style-type: none"> ■ Selecteer Tonerbevestiging verbeteren in het printerstuurprogramma. (Zie <i>Apparaatopties (voor Windows®)</i> of <i>Afdrukinstellingen (voor Macintosh)</i> in de gebruikershandleiding van de software op de CD-ROM.) <p>Indien deze selectie onvoldoende verbetering oplevert, selecteer dan Dikker papier in de instellingen Mediatype.</p>

B

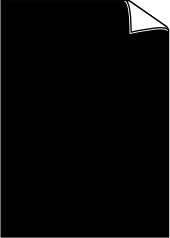
Voorbeelden van slechte afdrukkwaliteit	Advies
 <p data-bbox="171 552 386 581">Gekruld of gegolfd</p>	<ul style="list-style-type: none"> ■ Controleer de papiersoort en -kwaliteit. Door hoge temperaturen en een hoge vochtigheid kan het papier gaan krullen. ■ Als u de machine niet vaak gebruikt, heeft het papier misschien te lang in de papierlade gelegen. Draai de stapel papier in de papierlade om. Blader de stapel papier ook door, en draai het papier 180° om in de papierlade.
 <p data-bbox="113 855 443 938">Witte plekken op zwarte tekst en afbeeldingen, op intervallen van 75 mm</p>  <p data-bbox="152 1209 408 1263">Zwarte plekken op intervallen van 75 mm</p>	<ul style="list-style-type: none"> ■ Maak tien kopieën van een leeg, wit vel papier. (Zie <i>Meerdere kopieën maken</i> op pagina 22.) Wanneer het probleem niet is opgelost, kan het zijn dat er in de drumeenheid lijm van een etiket op het OPC-drumoppervlak plakt. Reinig de drumeenheid. (Zie <i>De drumeenheid reinigen</i> op pagina 67.) ■ De drumeenheid is misschien beschadigd. Installeer een nieuwe drum. (Zie <i>De drumeenheid vervangen</i> op pagina 73.)

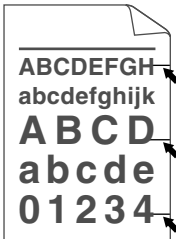
Voorbeelden van slechte afdrukkwaliteit	Advies
 <p data-bbox="282 556 340 581">Flets</p>	<ul style="list-style-type: none"> <li data-bbox="504 295 1254 382">■ Controleer de omgeving van de machine. Omstandigheden zoals vochtigheid, hoge temperaturen enzovoort kunnen de afdruk slechter maken. (Zie <i>Een geschikte plaats kiezen</i> op pagina 34.) <li data-bbox="504 397 1254 568">■ Wanneer de hele pagina te licht is, staat Tonerbesparing misschien aan. Zet Toner sparen in de menu-instellingen van de machine of Tonerbesparing in de printer eigenschappen van het stuurprogramma uit. (Zie <i>Toner sparen</i> op pagina 18 of <i>het tabblad Geavanceerd in de gebruikershandleiding voor de software op de CD-ROM.</i>) <li data-bbox="504 583 1254 670">■ Reinig het scannervenster en de printcorona van de drumeenheid. (Zie <i>Het scannervenster reinigen</i> op pagina 63 en <i>De printcorona reinigen</i> op pagina 65.) <li data-bbox="504 685 1254 741">■ De tonercartridge is misschien beschadigd. Plaats een nieuwe tonercartridge. (Zie <i>Een tonercartridge vervangen</i> op pagina 69.) <li data-bbox="504 757 1254 813">■ De drumeenheid is misschien beschadigd. Installeer een nieuwe drumeenheid. (Zie <i>De drumeenheid vervangen</i> op pagina 73.)
 <p data-bbox="234 1089 388 1114">Tonervlekken</p>	<ul style="list-style-type: none"> <li data-bbox="504 828 1254 915">■ Controleer of u geschikt papier gebruikt. Gestructureerd papier kan dit probleem veroorzaken. (Zie <i>Acceptabel papier en andere printmedia</i> op pagina 11.) <li data-bbox="504 931 1254 987">■ Maak de printcorona en de drumeenheid schoon. (Zie <i>De printcorona reinigen</i> op pagina 65 en <i>De drumeenheid reinigen</i> op pagina 67.) <li data-bbox="504 1002 1254 1058">■ De drumeenheid is misschien beschadigd. Installeer een nieuwe drumeenheid. (Zie <i>De drumeenheid vervangen</i> op pagina 73.) <li data-bbox="504 1074 1254 1130">■ De fuseereenheid is misschien verontreinigd. Bel de uw Brother leverancier voor service.
 <p data-bbox="248 1402 374 1427">Alles zwart</p>	<ul style="list-style-type: none"> <li data-bbox="504 1141 1254 1228">■ Reinig de printcorona in de drumeenheid door de groene lip te verschuiven. Zorg ervoor dat u het lipje weer terugzet in de oorspronkelijke stand (▲). (Zie <i>De printcorona reinigen</i> op pagina 65.) <li data-bbox="504 1244 1254 1300">■ De drumeenheid is misschien beschadigd. Installeer een nieuwe drumeenheid. (Zie <i>De drumeenheid vervangen</i> op pagina 73.) <li data-bbox="504 1315 1254 1371">■ De fuseereenheid is misschien verontreinigd. Bel de uw Brother leverancier voor service.

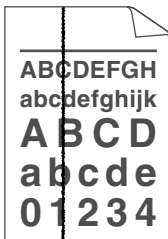
Voorbeelden van slechte afdrukkwaliteit	Advies
 <p>Zwarte tonermarkeringen op de pagina</p>	<ul style="list-style-type: none"> ■ Controleer of u geschikt papier gebruikt. (Zie <i>Acceptabel papier en andere printmedia</i> op pagina 11.) ■ Wanneer u etiketvellen voor lasermachines gebruikt, plakt de lijm van de vellen soms op het oppervlak van de OPC-drum. Reinig de drumeenheid. (Zie <i>De drumeenheid reinigen</i> op pagina 67.) ■ Gebruik geen papier met papierklemmen of nietjes, omdat deze krassen maken op het oppervlak van de drum. ■ Wanneer u de uitgepakte drumeenheid in direct zonlicht of kamerverlichting plaatst, kan de eenheid beschadigd worden. ■ De tonercartridge is misschien beschadigd. Plaats een nieuwe tonercartridge. (Zie <i>Een tonercartridge vervangen</i> op pagina 69.) ■ De drumeenheid is misschien beschadigd. Installeer een nieuwe drumeenheid. (Zie <i>De drumeenheid vervangen</i> op pagina 73.)
 <p>Lijnen op de pagina</p>	<ul style="list-style-type: none"> ■ Reinig het laserscannervenster en de printcorona in de drumeenheid. (Zie <i>Het scannervenster reinigen</i> op pagina 63 en <i>De printcorona reinigen</i> op pagina 65.) ■ De drumeenheid is misschien beschadigd. Installeer een nieuwe drumeenheid. (Zie <i>De drumeenheid vervangen</i> op pagina 73.)
 <p>Zwarte lijnen onder aan de pagina Afgedrukte pagina's hebben tonervlekken onder aan de pagina</p>	<ul style="list-style-type: none"> ■ Reinig de printcorona in de drumeenheid door de groene lip te verschuiven. Zorg ervoor dat u het lipje weer terugzet in de oorspronkelijke stand (▲). (Zie <i>De printcorona reinigen</i> op pagina 65.) ■ De tonercartridge is misschien beschadigd. Plaats een nieuwe tonercartridge. (Zie <i>Een tonercartridge vervangen</i> op pagina 69.) ■ De drumeenheid is misschien beschadigd. Installeer een nieuwe drumeenheid. (Zie <i>De drumeenheid vervangen</i> op pagina 73.) ■ De fuseereenheid kan verontreinigd zijn. Bel uw Brother leverancier voor service.

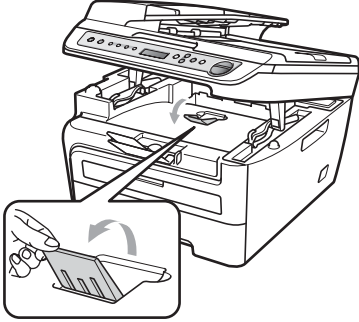
Voorbeelden van slechte afdrukkwaliteit	Advies
 <p data-bbox="262 566 358 591">Gekruild</p>	<ul style="list-style-type: none"> <li data-bbox="504 295 1254 446">■ Selecteer de modus Omkrollen van papier voorkomen in het printerstuurprogramma wanneer u niet het door ons aanbevolen papier gebruikt. (Zie <i>Apparaatopties (voor Windows®)</i> of <i>Afdrukinstellingen (voor Macintosh)</i> in de gebruikershandleiding van de software op de CD-ROM.) <li data-bbox="504 459 1254 517">■ Draai het papier in de papierlade om, en druk nogmaals af. (Exclusief briefhoofdpapier) <li data-bbox="504 531 943 556">■ Til de steunklep van de uitvoerlade op. <div data-bbox="696 585 1053 904" style="text-align: center;">  </div> <ul style="list-style-type: none"> <li data-bbox="504 917 1208 975">■ Vervang het papier in de papierlade door papier van een zojuist geopende riem. <li data-bbox="504 989 1254 1047">■ Controleer dat u papier gebruikt dat is aanbevolen voor uw machine. (Zie <i>Acceptabel papier en andere printmedia</i> op pagina 11.)

Fout- en onderhoudsberichten

Zoals bij alle geavanceerde kantoorapparatuur kunnen fouten optreden en kunnen verbruiksartikelen op zijn. Wanneer dat gebeurt, identificeert uw machine de fout of de vereiste routinematige onderhoudsbeurt, en toont de betreffende melding. De meest voorkomende fout- en onderhoudsmeldingen vindt u hieronder.

De meeste fouten en routinematig onderhoud kunt u zelf corrigeren. Indien u extra hulp nodig hebt, biedt het Brother Solutions Center de meest recente veelgestelde vragen en tips voor het oplossen van problemen.

Ga naar <http://solutions.brother.com/>.

Foutmelding	Oorzaak	Wat te doen
Afdrukken Onm XX	De machine heeft een mechanisch probleem.	Haal de machine verscheidene minuten van de stroom af en doe de stekker er weer in.
Afkoelen ogenblik aub	De temperatuur van de drumeenheid of de tonercartridge is te hoog. De machine onderbreekt de huidige printtaak en gaat in de afkoelingsstand. Tijdens het afkoelen hoort u de koelventilator draaien. Op het LCD-scherm wordt Afkoelen en Ogenblik aub weergegeven.	Zorg dat u de ventilator in de machine kunt horen draaien, en dat de uitlaat nergens door geblokkeerd wordt. Als de ventilator draait, probeer dan alle voorwerpen rondom de uitlaat te verwijderen, en laat de machine vervolgens aanstaan maar raak deze enkele minuten niet aan. Doe het volgende wanneer de ventilator niet draait. Haal de machine verscheidene minuten van de stroom af en doe de stekker er weer in.
Document nazien (Uitsluitend DCP-7040 en DCP-7045N)	Het document is niet goed geplaatst of het document dat via de ADF is gescand, was te lang.	Zie <i>Vastgelopen documenten (uitsluitend DCP-7040 en DCP-7045N)</i> op pagina 56 of <i>Met behulp van de automatische documentinvoer (ADF) (DCP-7040 en DCP-7045N)</i> op pagina 15.
Drum bijna op	De drum is aan het einde van zijn gebruiksduur.	Gebruik de drumeenheid tot u afdrukproblemen krijgt; vervang deze vervolgens door een nieuw exemplaar. (Zie <i>De drumeenheid vervangen</i> op pagina 73.)
Einde duur toner	De constructie van drumeenheid en tonercartridge zijn niet juist geïnstalleerd, of de tonercartridge is leeg en afdrukken is niet mogelijk.	Ga op een van de volgende manieren te werk: <ul style="list-style-type: none"> ■ Installeer het geheel van tonercartridge en drumeenheid opnieuw. ■ Vervang de lege tonercartridge. (Zie <i>Een tonercartridge vervangen</i> op pagina 69.)
Fout cartridge	De tonercartridge is niet juist geïnstalleerd.	Haal de drumeenheid uit de machine, verwijder de tonercartridge die wordt aangegeven op het LCD-scherm en plaats de drumeenheid opnieuw in de machine.

Foutmelding	Oorzaak	Wat te doen
Fout in drum	De printcorona van de drumeenheid moet worden schoongemaakt.	Maak de printcorona van de drumeenheid schoon. (Zie <i>De printcorona reinigen</i> op pagina 65.)
	De drumeenheid is aan het einde van zijn gebruiksduur.	Vervang de drumeenheid. (Zie <i>De drumeenheid vervangen</i> op pagina 73.)
Fuserfout	De temperatuur van de fuser unit bereikt een bepaalde temperatuur niet binnen een bepaalde tijd.	Zet de stroomschakelaar uit, wacht een paar seconden en draai er vervolgens weer aan. Laat de machine aanstaan maar raak deze 15 minuten lang niet aan.
	De fuser unit is te heet.	
Geen papier	De machine heeft geen papier meer of het papier is niet goed in de papierlade geplaatst.	Ga op een van de volgende manieren te werk: <ul style="list-style-type: none"> ■ Vul papier bij in de papierlade, en druk op Start. ■ Verwijder het papier, leg het opnieuw in de lade, en druk op Start.
Geheugen vol	Het geheugen van de machine is vol.	<p>Kopieerprocedure in gang</p> <p>Ga op een van de volgende manieren te werk:</p> <ul style="list-style-type: none"> ■ (Uitsluitend DCP-7040 en DCP-7045N) Druk op Start om de gescande pagina's te kopiëren. ■ Druk op Stop/Eindigen en wacht tot de andere processen zijn afgewerkt en probeer het opnieuw. ■ Wis de gegevens in het geheugen. (Zie <i>De melding geheugen vol</i> op pagina 27.) <p>Bezig met printen</p> <p>Verlaag de afdrukresolutie. (Zie het tabblad <i>Geavanceerd in de softwarehandleiding op de cd-rom</i>.)</p>
Init. Onmog. XX	De machine heeft een mechanisch probleem.	Haal de machine verscheidene minuten van de stroom af en doe de stekker er weer in.
Kap Open	Het frontdeksel is niet volledig gesloten.	Sluit het frontdeksel van de machine.
Klep is open	Het fuseerdeksel is niet volledig gesloten.	Sluit het fuseerdeksel van de machine.
Klep is open	Toen u de machine aanzette, was het fuseerdeksel niet geheel gesloten of was het papier vastgelopen aan de achterkant van de machine.	Garandeer dat het papier niet is vastgelopen aan de achterkant van de machine, sluit vervolgens het fuseerdeksel en druk op Start .
Scannen Onm. XX	De machine heeft een mechanisch probleem.	Haal de machine verscheidene minuten van de stroom af en doe de stekker er weer in.

Foutmelding	Oorzaak	Wat te doen
Toner Bijna Op	Als op het LCD-scherm Toner Bijna Op verschijnt, kunt u nog steeds afdrukken, ook al is de tonercartridge bijna leeg en informeert de machine u dat de toner en moet worden vervangen.	Bestel nu een nieuwe tonercartridge.
Vast: achter	Het papier is vastgelopen aan de achterkant van de machine.	(Zie <i>Papieropstoppingen</i> op pagina 57.)
Vast: binnenin	Het papier is vastgelopen in de machine.	(Zie <i>Papieropstoppingen</i> op pagina 57.)
Vast in lade	Het papier is vastgelopen in de papierlade van de machine.	(Zie <i>Papieropstoppingen</i> op pagina 57.)

Vastgelopen documenten (uitsluitend DCP-7040 en DCP-7045N)

Volg onderstaande stappen, als het papier is vastgelopen.



Opmerking

Na het verwijderen van een vastgelopen document controleert u of er geen papierresten zijn achtergebleven in de machine, die ervoor kunnen zorgen dat het papier opnieuw vastloopt.

Het document is bovenin de ADF vastgelopen

- 1 Verwijder al het papier dat niet is vastgelopen uit de ADF.
- 2 Open het ADF-deksel.

- 3 Trek het vastgelopen document er naar links uit.

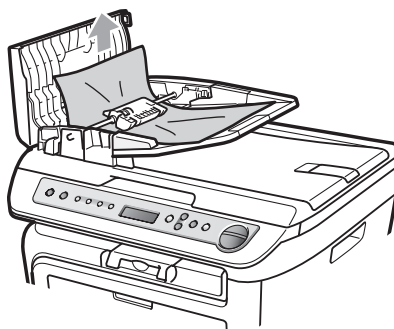

- 4 Sluit het ADF-deksel.
- 5 Druk op **Stop/Eindigen**.

Document is vastgelopen onder het documentdeksel

- 1 Verwijder al het papier dat niet is vastgelopen uit de ADF.
- 2 Til het documentdeksel op.
- 3 Trek het vastgelopen document er naar rechts uit.

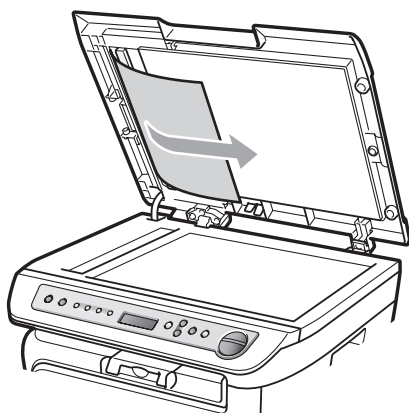

- 4 Sluit het documentdeksel.
- 5 Druk op **Stop/Eindigen**.

Document is vastgelopen in de uitvoerlade

- 1 Trek het vastgelopen document er naar rechts uit.

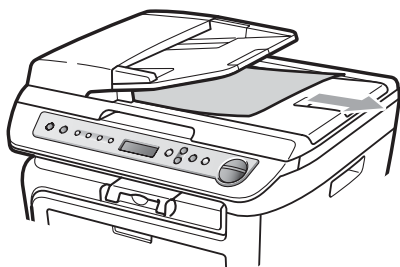

- 2 Druk op **Stop/Eindigen**.

Papieropstoppingen

Om vastgelopen papier te verwijderen, volgt u onderstaande stappen.

Opmerking

- Bevestig dat u zowel een tonercartridge als een drumeenheid in de machine hebt geïnstalleerd. Wanneer u geen drumeenheid hebt geïnstalleerd of deze verkeerd hebt geïnstalleerd, kan dat een papieropstopping veroorzaken in uw Brother machine.
- Wanneer de foutmelding aanwezig blijft, opent en sluit u het voor- en fuseerdeksel stevig om de machine in te stellen op de beginwaarden.



WAARSCHUWING



HEET

Wanneer u de machine pas hebt gebruikt, zijn sommige onderdelen in de machine erg heet. Wanneer u het voordeksel of het achterdeksel (achterste uitvoerlade) van de machine opent, mag u **NOOIT** de onderdelen van de grijze zones in de afbeelding aanraken, om letsel te vermijden.

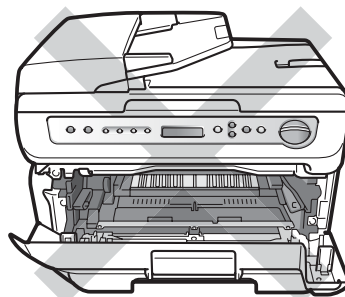

B

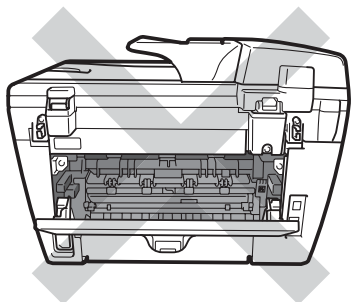

! VOORZICHTIG

Raak **NOOIT** de elektroden aan die u in de afbeelding ziet, teneinde schade aan de machine tengevolge van statische elektriciteit te vermijden.

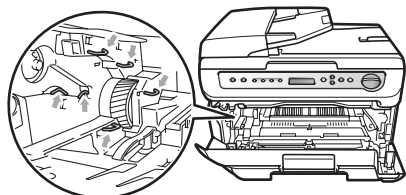

Papier is vastgelopen binnen de machine

- 1 Open de voorklep.

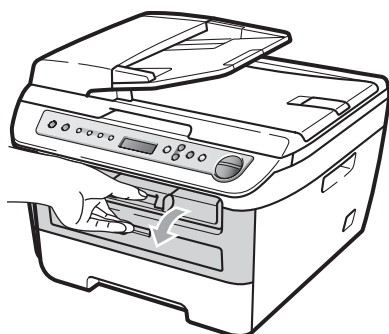

- 2 Pak de drumeenheid en de tonercartridge-module er langzaam uit. U trekt het vastgelopen papier er met de tonercartridge en drumeenheid uit.

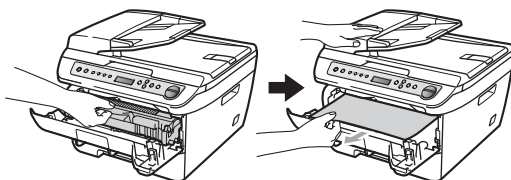

! VOORZICHTIG

We raden u aan de drumeenheid en tonercartridges gescheiden van elkaar op een stuk wegwerppapier of doek op een schone, vlakke ondergrond te plaatsen voor het geval u per ongeluk toner morst.

- 3 Wanneer u het geheel van drumeenheid en tonercartridge niet kunt verwijderen, gebruik dan geen extra kracht.

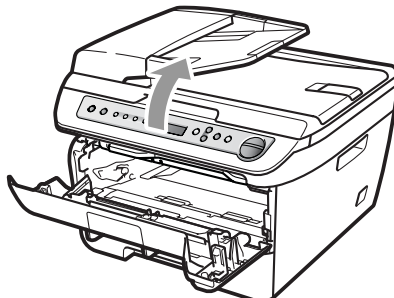

Til daarentegen de scannerklep op en gebruik beide handen om het vastgelopen papier zorgvuldig uit de opening van de uitvoerlade te trekken.

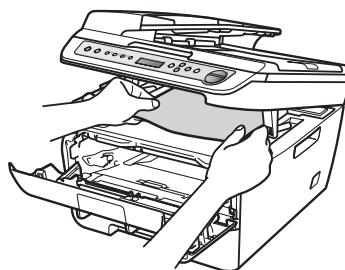

- 4 Sluit het scannerdeksel.

- 5 Wanneer u het vastgelopen papier niet uit de opening van de papierlade kunt trekken, neem de papierlade dan volledig uit de machine.

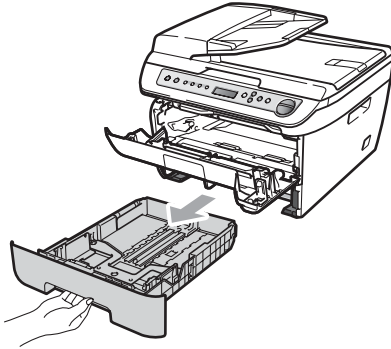

- 6 Trek het vastgelopen papier uit de opening van de papierlade.

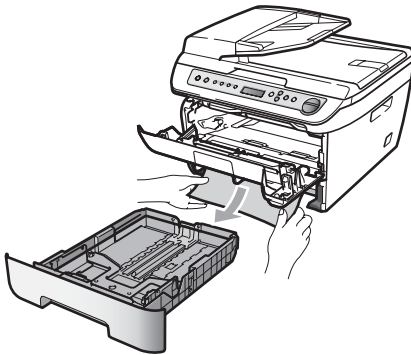

- 7 Installeer het geheel van drumeenheid en tonercartridge opnieuw in de machine.

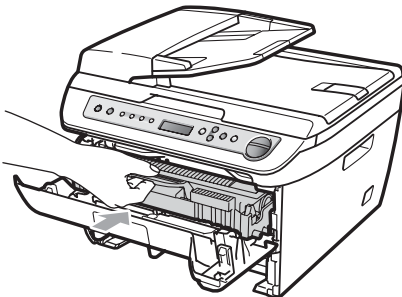

- 8 Plaats de papierlade weer in de machine.

- 9 Sluit het voordeksel.

Het papier is vastgelopen aan de achterkant van de machine

- 1 Open de voorklep.

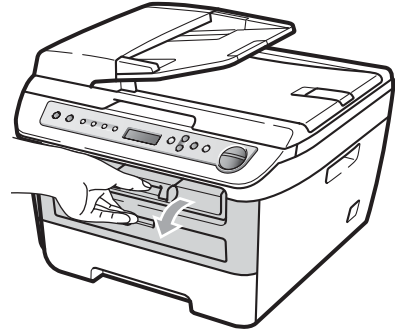

- 2 Pak de drumeenheid en de tonercartridge-module er langzaam uit.

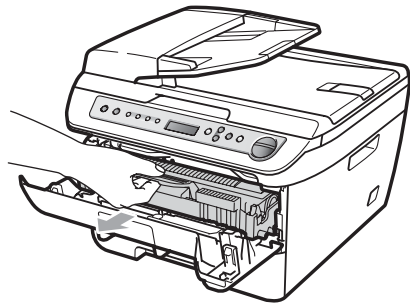

! VOORZICHTIG

We raden u aan de drumeenheid en tonercartridges gescheiden van elkaar op een stuk wegwerppapier of doek op een schone, vlakke ondergrond te plaatsen voor het geval u per ongeluk toner morst.

- 3 Open het achterdeksel (achterste uitvoerlade).

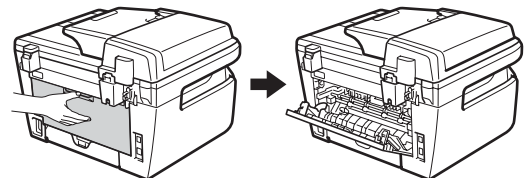

- 4 Trek de lippen naar u toe om het deksel (1) van de fuseereenheid te openen.

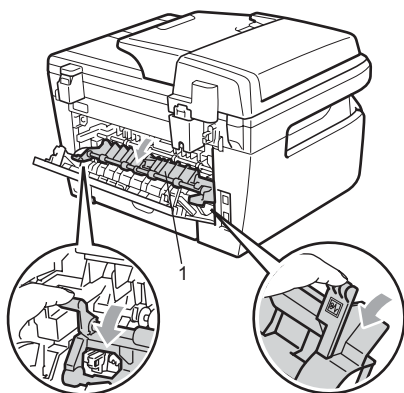

- 5 Trek het vastgelopen papier uit de fuseereenheid.

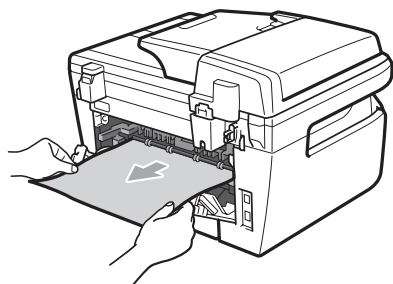

- 6 Sluit het achterdeksel (achterste uitvoerlade).

- 7 Installeer het geheel van drumeenheid en tonercartridge opnieuw in de machine.

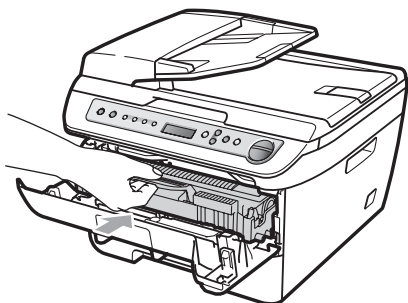

- 8 Sluit het voordeksel.

Het papier zit vast tussen het geheel van drumeenheid en tonercartridge

- 1 Open de voorklep.

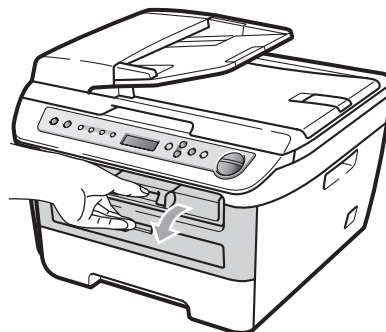

- 2 Pak de drumeenheid en de tonercartridge-module er langzaam uit.

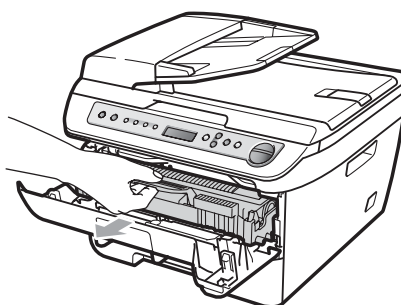

! VOORZICHTIG

We raden u aan de drumeenheid en tonercartridges gescheiden van elkaar op een stuk wegwerppapier of doek op een schone, vlakke ondergrond te plaatsen voor het geval u per ongeluk toner morst.

- 3 Druk de groene vergrendelhendel naar beneden en neem de tonercartridge uit de drumeenheid.

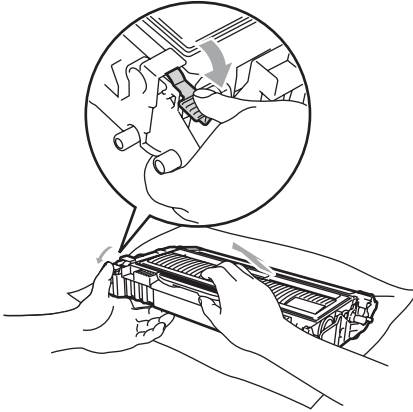

! VOORZICHTIG

Wees voorzichtig bij het hanteren van de tonercartridge. Wanneer u toner morst op uw handen of kleding, dient u de vlekken onmiddellijk te verwijderen met koud water.

Raak de gearceerde delen in de onderstaande illustraties NIET aan om problemen met de afdrukkwaliteit te voorkomen.

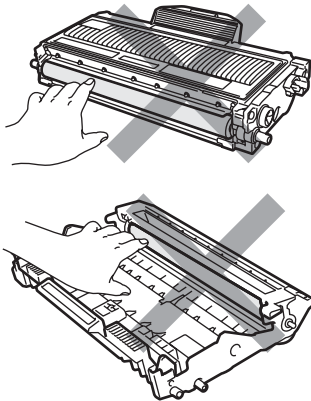

- 4 Neem het eventuele vastgelopen papier uit de drumeenheid.

- 5 Plaats de tonercartridge terug in de drumeenheid tot u hem op zijn plaats hoort vastklikken. Wanneer u hem er op de goede manier in zet, komt de groene vergrendelhendel automatisch omhoog.

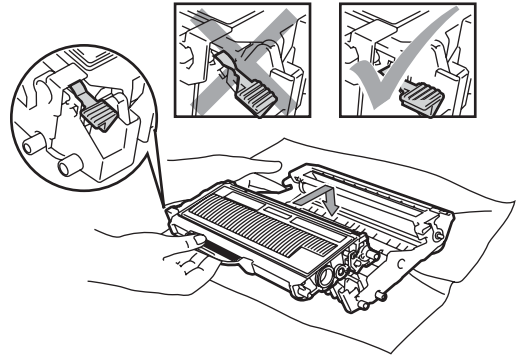

- 6 Installeer het geheel van drumeenheid en tonercartridge opnieuw in de machine.

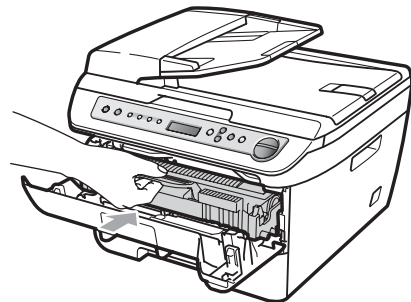

- 7 Sluit het voordeksel.

B

Routineonderhoud



WAARSCHUWING

Gebruik neutrale schoonmaakmiddelen.

Gebruik bij het schoonmaken van de binnen- of buitenkant van de machine GEEN ENKELE ontvlambare stof, en GEEN ENKELE sproeivloeistof of biologisch oplosmiddel / vloeistof. U kunt dan namelijk brand veroorzaken of een elektrische schok krijgen. Zie voor meer informatie *Belangrijke veiligheidsinstructies* op pagina 40.



VOORZICHTIG

De drumeenheid bevat toner, dus u moet deze voorzichtig hanteren. Wanneer u toner morst op uw handen of kleding, dient u de vlekken onmiddellijk te verwijderen met koud water.

De buitenkant van de machine schoonmaken

- 1 Zet de machine uit. Maak alle kabels los, en trek dan de stekker uit het stopcontact.

- 2 Trek de papierlade volledig uit de machine.

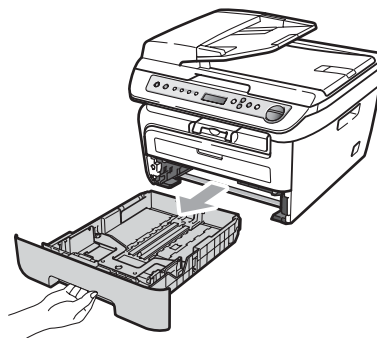

- 3 Reinig de buitenkant van de machine met een zachte doek om stof te verwijderen.

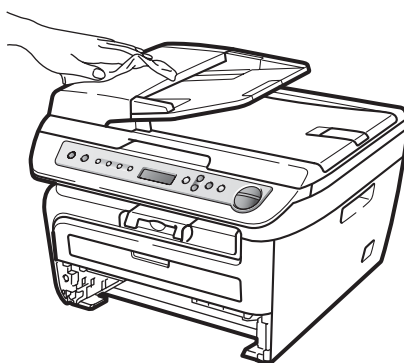

- 4 Verwijder eventueel papier in de papierlade.

- 5 Veeg de binnen- en buitenzijde van de papierlade af met een zachte doek om stof te verwijderen.

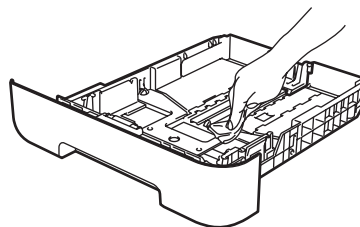

- 6 Laad het papier opnieuw en plaats de papierlade stevig terug in de machine.

- 7 Steek eerst de stekker van de machine weer in het stopcontact, en sluit dan alle kabels weer aan. Zet de machine aan.

De glasplaat reinigen

- 1 Zet de machine uit. Maak alle kabels los, en trek dan de stekker uit de Stopcontact.
- 2 Til het documentdeksel op (1). Reinig het witte plastic oppervlak (2) en de glasplaat (3) eronder met een zachte, pluisvrije doek die is bevochtigd met water.

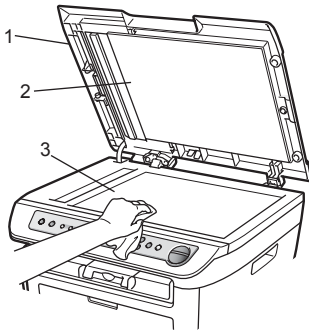

- 3 (DCP-7040 en DCP-7045N) In de ADF-eenheid reinigt u de witte balk (1) en de glazen strook op de glasplaat (2) eronder met behulp van een zachte, pluisvrije doek die is bevochtigd met water.

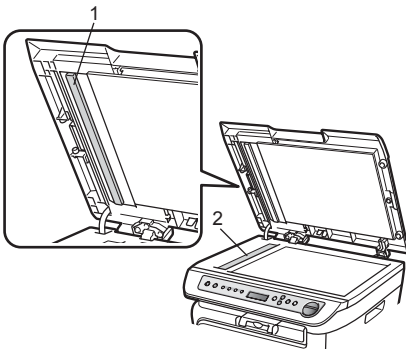

- 4 Steek eerst de stekker van de machine weer in het stopcontact, en sluit dan alle kabels weer aan. Zet de machine aan.

Opmerking

Nadat u de glasplaat en glazen strook hebt gereinigd met een zachte, pluisvrije doek die u hebt bevochtigd met water, gaat u nogmaals met uw vingertop over het glas om te controleren of zich hierop nog ongerechtigheden bevinden. Reinig het glas zonodig opnieuw. Mogelijk dient u het reinigingsproces drie tot vier keer te herhalen. Maak na elke reiniging een kopie om te controleren of de glasplaat schoon is.

Het scannervenster reinigen



WAARSCHUWING

Gebruik neutrale schoonmaakmiddelen.

Gebruik bij het schoonmaken van de binnen- of buitenkant van de machine **GEEN ENKELE** ontvlambare stof, en **GEEN ENKELE** sproeivloeistof of biologisch oplosmiddel / vloeistof. U kunt dan namelijk brand veroorzaken of een elektrische schok krijgen. Zie voor meer informatie *Belangrijke veiligheidsinstructies* op pagina 40.



VOORZICHTIG

Raak het scannervenster **NIET** aan met uw vingers.

- 1 Voordat u de binnenkant van de machine reinigt, zet u eerst de machine uit. Trek de stekker uit het stopcontact.

- 2 Open het voordeksel en pak het geheel van drumeenheid en tonercartridge er langzaam uit.

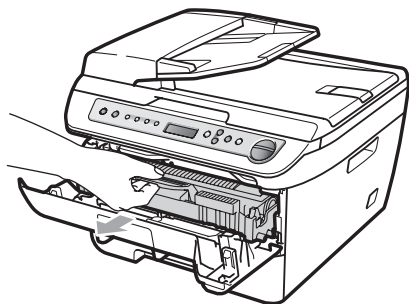
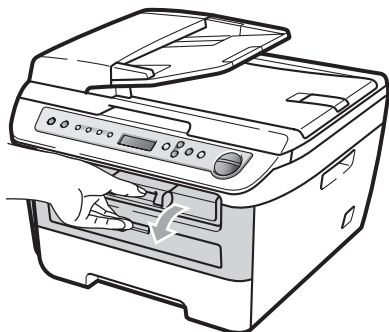

! WAARSCHUWING

HEET

Wanneer u de machine pas hebt gebruikt, zijn sommige onderdelen in de machine erg heet. Wanneer u het voordeksel of het achterdeksel (achterste uitvoerlade) van de machine opent, mag u **NOOIT** de onderdelen van de grijze zones in de afbeelding aanraken, om letsel te vermijden.

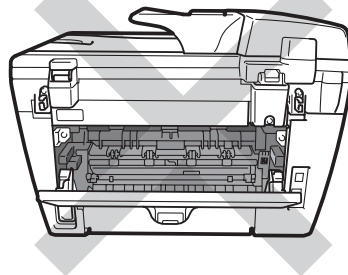
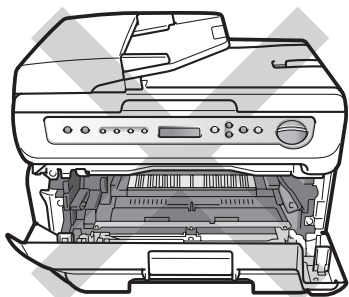

! VOORZICHTIG

Raak **NOOIT** de elektroden aan die u in de afbeelding ziet, teneinde schade aan de machine tengevolge van statische elektriciteit te vermijden.

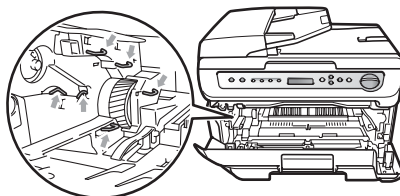

We raden u aan de drumeenheid op een stuk wegwerppapier op een schone, vlakke ondergrond te plaatsen voor het geval u per ongeluk toner morst.

- 3 Veeg het venster van de laserscanner schoon door het af te vegen met een schone, zachte, droge, pluisvrije doek.

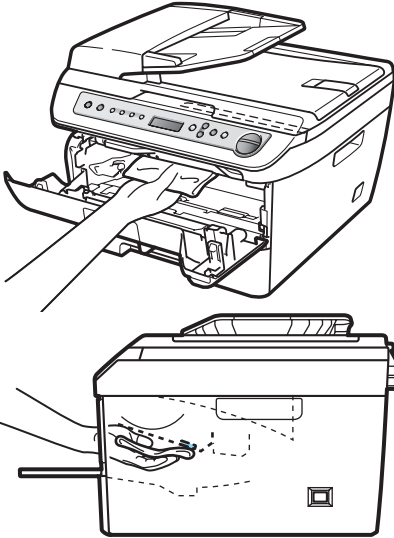

- 4 Installeer het geheel van drumeenheid en tonercartridge opnieuw in de machine.

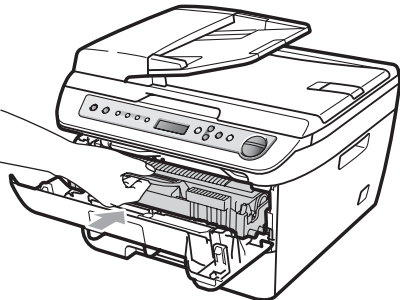

- 5 Sluit het voordeksel.
- 6 Steek eerst de stekker van de machine weer in het stopcontact. Zet het apparaat aan.

De printcorona reinigen

Als u problemen hebt met de afdrukkwaliteit, reinigt u de corona als volgt:

- 1 Zet de machine uit. Maak alle kabels los, en trek dan de stekker uit het stopcontact.
- 2 Open de voorklep.

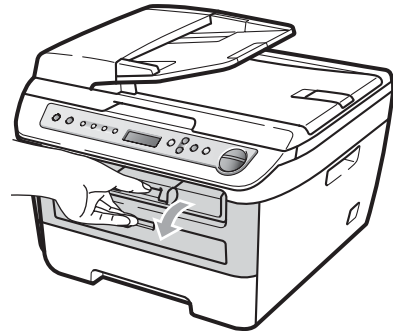

- 3 Pak de drumeenheid en de tonercartridge-module er langzaam uit.

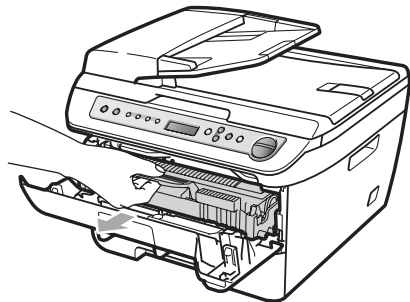

! VOORZICHTIG

We raden u aan de drumeenheid en tonercartridges gescheiden van elkaar op een stuk wegwerppapier of doek op een schone, vlakke ondergrond te plaatsen voor het geval u per ongeluk toner morst.

Wees voorzichtig bij het hanteren van de tonercartridge. Wanneer u toner morst op uw handen of kleding, dient u de vlekken onmiddellijk te verwijderen met koud water.

Raak **NOOIT** de elektroden aan die u in de afbeelding ziet, teneinde schade aan de machine tengevolge van statische elektriciteit te vermijden.

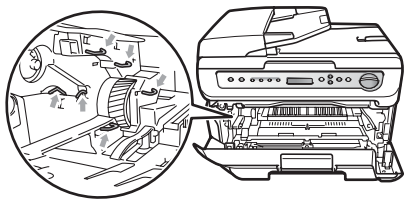

- 4 Reinig de corona in de drumeenheid door het groene lipje voorzichtig een paar keer van links naar rechts en weer terug te schuiven.

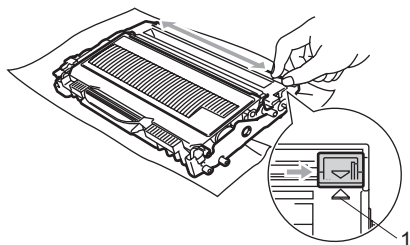

! **VOORZICHTIG**

Zorg ervoor dat u het groene lipje weer terugzet in de oorspronkelijke stand (▲) (1). Als u dit niet doet, verschijnt mogelijk een verticale streep op de afdrukken.

- 5 Installeer het geheel van drumeenheid en tonercartridge opnieuw in de machine.
- 6 Sluit het voordeksel.

- 7 Steek eerst de stekker van de machine weer in het stopcontact, en sluit alle kabels weer aan. Zet de machine aan.

! **VOORZICHTIG**

Raak de gearceerde delen in de onderstaande illustraties **NIET** aan om problemen met de afdrukkwaliteit te voorkomen.

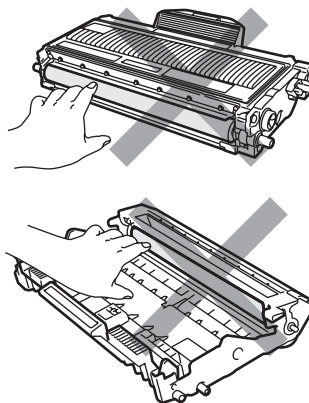

De drumeenheid reinigen

Als u problemen hebt met de afdrukkwaliteit, reinigt u de drumeenheid als volgt.

- 1 Zet de machine uit. Trek de stekker uit het stopcontact.
- 2 Open de voorklep.

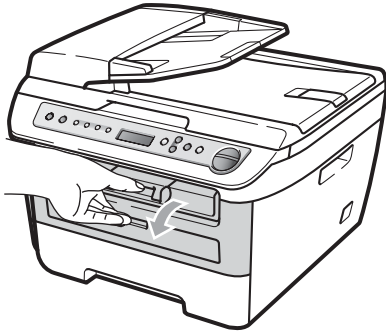

- 3 Pak de drumeenheid en de tonercartridge-module er langzaam uit.

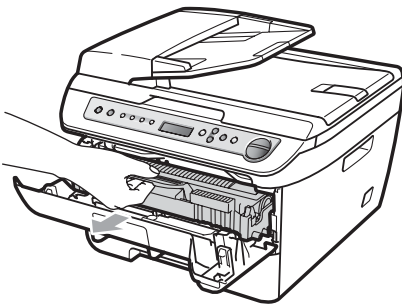

! VOORZICHTIG

We raden u aan de drumeenheid en tonercartridges gescheiden van elkaar op een stuk wegwerppapier of doek op een schone, vlakke ondergrond te plaatsen voor het geval u per ongeluk toner morst.

Raak **NOOIT** de elektroden aan die u in de afbeelding ziet, teneinde schade aan de machine tengevolge van statische elektriciteit te vermijden.

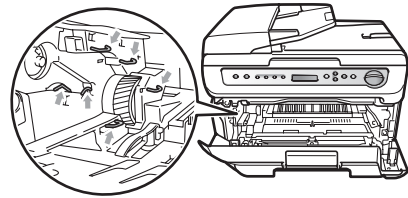

- 4 Druk de groene vergrendelhendel naar beneden en neem de tonercartridge uit de drumeenheid.

! VOORZICHTIG

Wees voorzichtig bij het hanteren van de tonercartridge. Wanneer u toner morst op uw handen of kleding, dient u de vlekken onmiddellijk te verwijderen met koud water.

Raak de gearceerde delen in de onderstaande illustraties **NIET** aan om problemen met de afdrukkwaliteit te voorkomen.

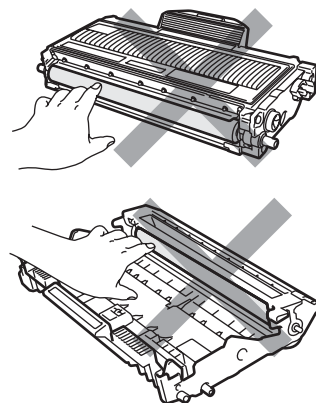

- 5 Plaats het afdrukvoorbeeld vóór de drumeenheid en bepaal de exacte plaats van de slechte afdruk.

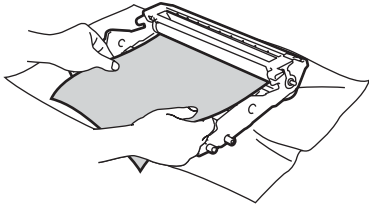

- 6 Draai het wielje van de drumeenheid met de hand en kijk ondertussen naar het oppervlak van de OPC-drum (1).

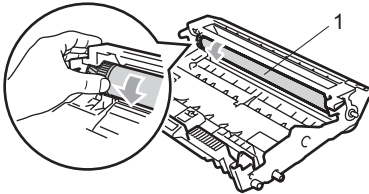

- 7 Als u de vlek op de drum hebt gevonden die overeenkomt met het afdrukvoorbeeld, veegt u het oppervlak van de drum voorzichtig schoon met een droog wattenstaafje totdat stof of lijmresten verwijderd zijn.

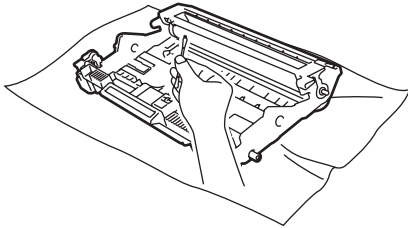

! VOORZICHTIG

De drum is lichtgevoelig. Raak deze daarom NIET met uw vingers aan.

Reinig het oppervlak van de lichtgevoelige drum NIET met een scherp voorwerp.

Reinig het oppervlak van de drumeenheid voorzichtig, en oefen NIET te veel kracht uit.

- 8 Plaats de tonercartridge terug in de drumeenheid tot u hem op zijn plaats hoort vastklikken. Wanneer u hem er op de goede manier in zet, komt de groene vergrendelhendel automatisch omhoog.

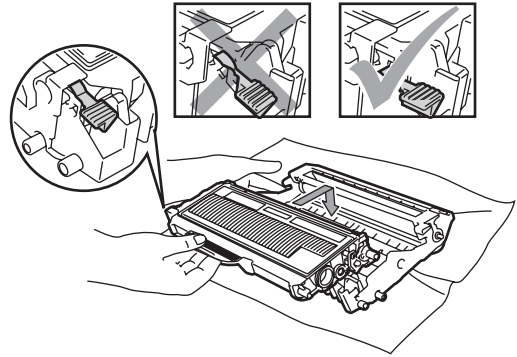

- 9 Installeer het geheel van drumeenheid en tonercartridge opnieuw in de machine.

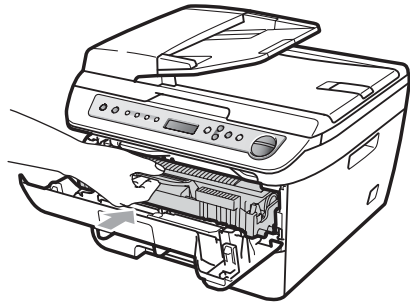

- 10 Sluit het voordeksel.

- 11 Steek eerst de stekker van de machine weer in het stopcontact, en sluit alle kabels weer aan. Zet de machine aan.

De verbruiksartikelen vervangen

Wanneer de machine aangeeft dat de levensduur van het verbruiksartikel is verstreken, moet u het vervangen.

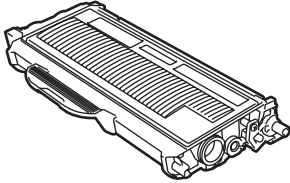
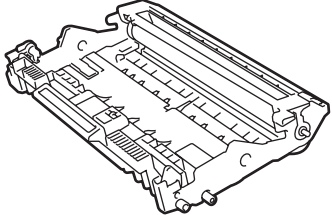
Toner cartridge	Drumeenheid
	
Bestelnummer TN-2110, TN-2120	Bestelnummer DR-2100



Opmerking

- Gooi de gebruikte verbruiksartikelen weg conform de plaatselijke voorschriften. (Zie *EU-richtlijn 2002/96/EC en EN50419* op pagina 39.) Voor meer informatie neemt u contact op met de lokale afvalmaatschappij. Stop de verbruiksartikelen stevig terug in de verpakking zodat het materiaal dat zich er nog in bevindt niet wordt gemorst.
- We raden u aan het gebruikte verbruiksartikel op een stuk papier te plaatsen om te voorkomen dat het materiaal dat zich erin bevindt per ongeluk wordt gemorst.
- Als u papier gebruikt dat niet overeenkomt met het aanbevolen papier, wordt de levensduur van verbruiksartikelen en machineonderdelen mogelijk verkort.

B

Een tonercartridge vervangen

Met de high yield tonercartridges kunt u circa 2.600 pagina's¹ en met de standaard tonercartridges kunt u circa 1.500 pagina's¹ afdrucken. Het werkelijke aantal pagina's hangt af van het type document dat u meestal print (bijvoorbeeld standaardbrief of gedetailleerde grafische afbeeldingen). Wanneer een tonercartridge bijna leeg is, wordt op het LCD-scherm **Toner Bijna Op** weergegeven.

¹ Het cijfer voor de gemiddelde cartridgecapaciteit is in overeenstemming met ISO/IEC 19752.



Opmerking

Wij adviseren u een nieuwe tonercartridge klaar te houden wanneer u de waarschuwing **Toner Bijna Op** ziet.

WAARSCHUWING

HEET

Wanneer u de machine pas hebt gebruikt, zijn sommige onderdelen in de machine erg heet. Wanneer u het voordeksel of het achterdeksel (achterste uitvoerlade) van de machine opent, mag u **NOOIT** de onderdelen van de grijze zones in de afbeelding aanraken, om letsel te vermijden.

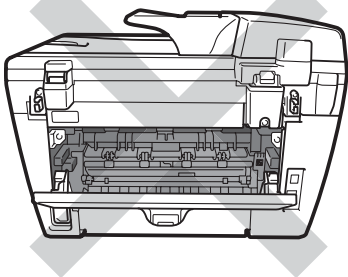
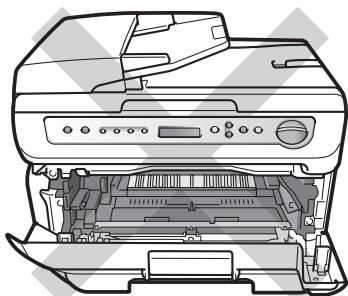

- 1 Open de voorklep.

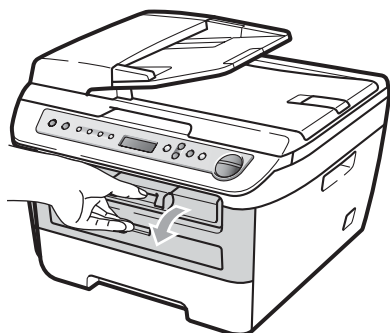

- 2 Pak de drumeenheid en de tonercartridge-module er langzaam uit.

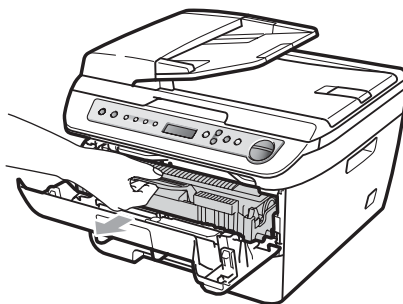

VOORZICHTIG

We raden u aan de drumeenheid en tonercartridges gescheiden van elkaar op een stuk wegwerppapier of doek op een schone, vlakke ondergrond te plaatsen voor het geval u per ongeluk toner morst.

Raak **NOOIT** de elektroden aan die u in de afbeelding ziet, teneinde schade aan de machine tengevolge van statische elektriciteit te vermijden.

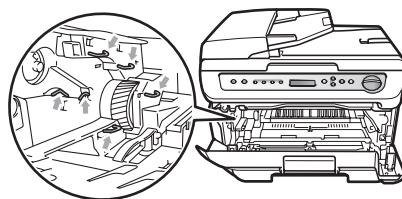

- 3 Druk de groene vergrendelhendel naar beneden en neem de gebruikte tonercartridge uit de drumeenheid.

WAARSCHUWING

Gooi de tonercartridges **NIET** in het vuur. Deze kan ontploffen en verwondingen veroorzaken. Gebruik neutrale schoonmaakmiddelen.

! VOORZICHTIG

Wees voorzichtig bij het hanteren van de tonercartridge. Wanneer u toner morst op uw handen of kleding, dient u de vlekken onmiddellijk te verwijderen met koud water.

Raak de gearceerde delen in de illustratie NIET aan om problemen met de afdrukkwaliteit te voorkomen.

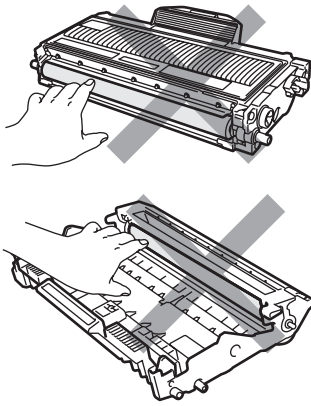

De Brother-machines zijn ontworpen om te werken met toner van een bepaalde specificatie en leveren optimale prestaties indien gebruikt met originele tonercartridges van Brother (TN-2110/TN-2120). Brother kan deze optimale prestaties niet garanderen indien u toner of tonercartridges van andere specificaties gebruikt. Het gebruik van andere cartridges dan die van Brother of het gebruik van cartridges die met inkt van andere merken zijn gevuld, wordt derhalve afgeraden op deze machine. Indien de drumeenheid of enig ander deel van deze machine wordt beschadigd als gevolg van het gebruik van toner of tonercartridges anders dan originele Brother-producten, dan vallen de als gevolg hiervan benodigde reparaties niet onder de garantie; deze producten zijn namelijk incompatibel of ongeschikt voor deze machine.

Pak de tonercartridge pas uit vlak voordat u het in de machine plaatst. Wanneer een tonercartridge te lang zonder verpakking is gebleven, gaat de toner minder lang mee.

Opmerking

Dicht de gebruikte tonercartridge goed af in een geschikte zak, zodat er geen toner uit de cartridge kan worden gemorst.

- 4 Pak de nieuwe tonercartridge uit. Houd de cartridge met beide handen vast en schud deze vijf of zes keer heen en weer om de toner gelijkmatig over de cartridge te verdelen.

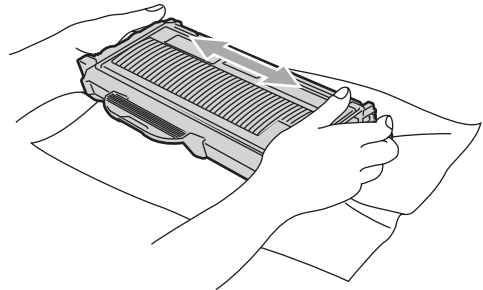

- 5 Verwijder de bescherming.

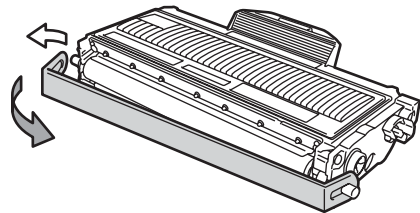

- 6 Plaats de nieuwe tonercartridge stevig in de drumeenheid tot u hem op zijn plaats hoort vastklikken. Wanneer u hem er op de goede manier in zet, komt de vergrendelhendel automatisch omhoog.

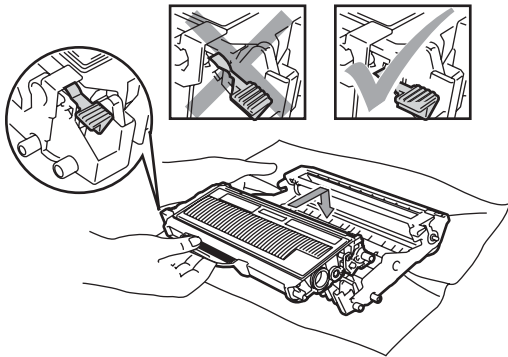

! VOORZICHTIG

Zorg ervoor dat u de tonercartridge op de juiste wijze plaatst; anders komt hij los van de drumeenheid.

- 7 Reinig de corona van de drumeenheid door het groene lipje voorzichtig een paar keer van links naar rechts en weer terug te schuiven.

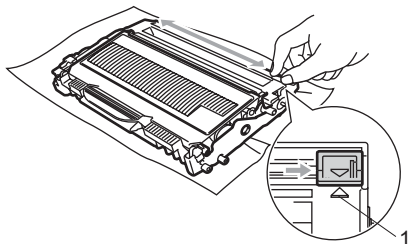

! VOORZICHTIG

Zorg ervoor dat u het groene lipje weer terugzet in de oorspronkelijke stand (▲) (1). Als u dit niet doet, verschijnt mogelijk een verticale streep op de afdrukken.

- 8 Installeer het geheel van drumeenheid en tonercartridge opnieuw in de machine.

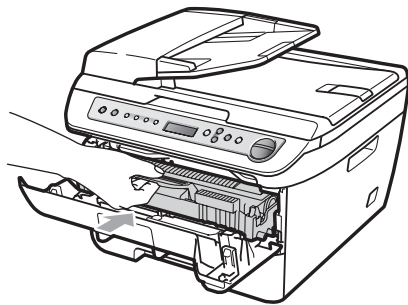

- 9 Sluit het voordeksel.

! VOORZICHTIG

Draai de hoofdschakelaar van de machine NIET om en open de voordeksel NIET voordat de LCD terugkeert naar de standby status.

De drumeenheid vervangen

De machine gebruikt een drumeenheid om afbeeldingen op papier te zetten. Als op het LCD *Drum bijna op* verschijnt, is de drumeenheid bijna aan het einde van zijn levensduur en is het tijd te zorgen dat er een nieuwe gereed ligt.

Ook wanneer op het LCD *Drum bijna op* verschijnt, kunt u nog een tijdje doorgaan met afdrukken voordat u de drumeenheid werkelijk moet vervangen. Wanneer de afdrukkwaliteit echter sterk achteruitgaat (ook voordat *Drum bijna op* wordt weergegeven), dient u de drumeenheid te vervangen. Wanneer u de drumeenheid vervangt, dient u de machine te reinigen. (Zie *Het scannervenster reinigen* op pagina 63.)



VOORZICHTIG

Terwijl u de drumeenheid verwijdert, dient u voorzichtig te zijn. De drumeenheid kan toner bevatten. Wanneer u toner morst op uw handen of kleding, dient u de vlekken onmiddellijk te verwijderen met koud water.



Opmerking

De drumeenheid is een verbruiksartikel en moet periodiek worden vervangen. Er zijn talrijke factoren die de gebruiksduur van de drum kunnen beïnvloeden (temperatuur, vochtigheid, papiersoort, hoeveelheid toner voor het aantal pagina's per printtaak). De drum kan circa 12.000 pagina's afdrukken¹. De hoeveelheid pagina's die u werkelijk kunt afdrukken met uw drum, kan beduidend lager liggen dan de aangegeven aantallen. We kunnen niet alle factoren controleren die de gebruiksduur van de drum bepalen. Daarom kunnen we geen minimum aantal af te drukken pagina's garanderen.

¹ De drumcapaciteit is een gemiddelde waarde, en kan verschillen met het soort gebruik.



WAARSCHUWING



HEET

Wanneer u de machine pas hebt gebruikt, zijn sommige onderdelen in de machine erg heet. Wanneer u het voordeksel of het achterdeksel (achterste uitvoerlade) van de machine opent, mag u **NOOIT** de onderdelen van de grijze zones in de afbeelding aanraken, om letsel te vermijden.

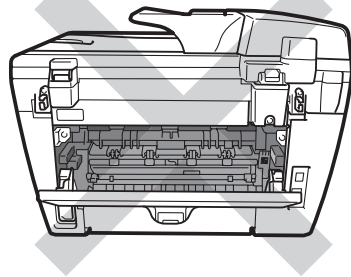
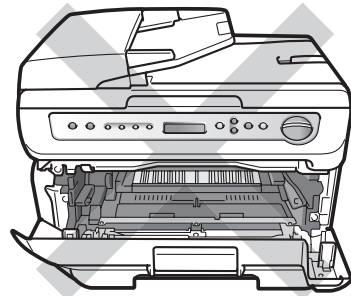

- 1 Open de voorklep.

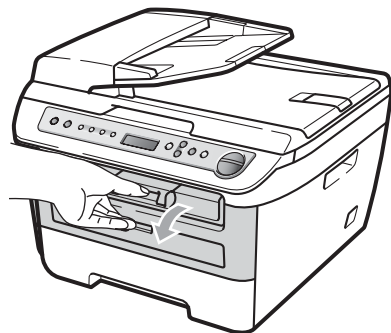

- 2 Pak de drumeenheid en de tonercartridge-module er langzaam uit.

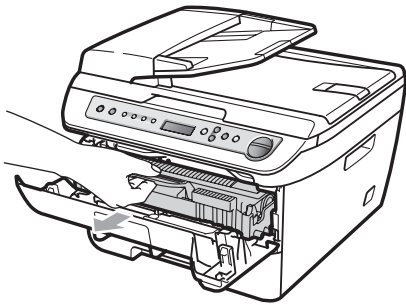

! VOORZICHTIG

We raden u aan de drumeenheid en tonercartridges gescheiden van elkaar op een stuk wegwerppapier of doek op een schone, vlakke ondergrond te plaatsen, voor het geval u per ongeluk toner morst.

Raak **NOOIT** de elektroden aan die u in de afbeelding ziet, teneinde schade aan de machine tengevolge van statische elektriciteit te vermijden.

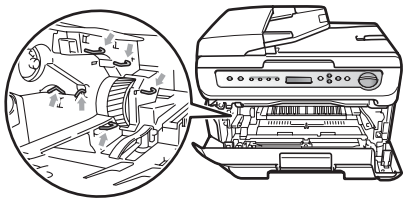

- 3 Druk de groene vergrendelhendel naar beneden en neem de tonercartridge uit de drumeenheid.

! VOORZICHTIG

Raak de gearceerde delen in de illustratie **NIET** aan om problemen met de afdrukkwaliteit te voorkomen.

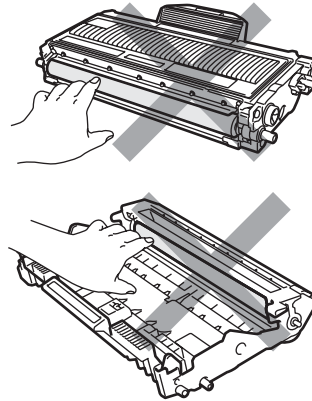

Pak een nieuwe drumeenheid pas uit vlak voordat u deze installeert. Wanneer u de uitgepakte drumeenheid in direct zonlicht of kamerverlichting plaatst, kan de eenheid beschadigd worden.

Opmerking

Dicht de gebruikte drumeenheid goed af, zodat er geen toner uit de eenheid kan worden gemorst.

- 4 Pak de nieuwe drumeenheid uit.

- 5 Plaats de tonercartridge stevig in de nieuwe drumeenheid tot u hem op zijn plaats hoort vastklikken. Wanneer u hem er op de goede manier in zet, komt de groene vergrendelhendel automatisch omhoog.

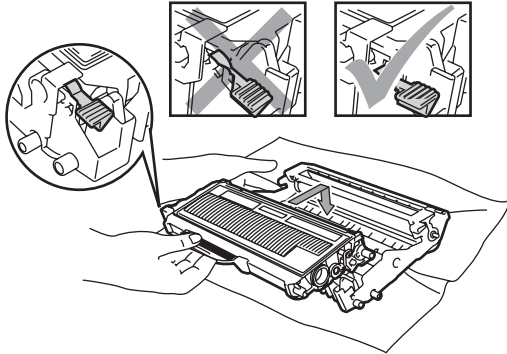

! VOORZICHTIG

Zorg ervoor dat u de tonercartridge op de juiste wijze plaatst; anders komt hij los van de drumeenheid.

- 6 Plaats het geheel van nieuwe drumeenheid en tonercartridge in de machine.

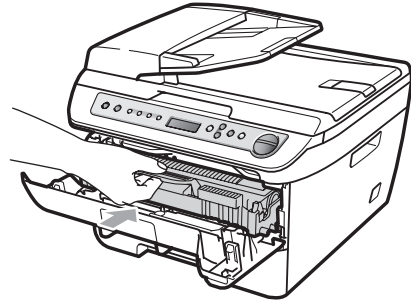

- 7 Druk op **Wis/terug**.
Druk op ▲ om te bevestigen dat u een nieuwe drum plaatst.
- 8 Wanneer op het LCD **Geaccepteerd** verschijnt, sluit u het voordeksel.

De LCD-taal veranderen

U kunt de LCD-taal veranderen.

- 1 Druk op **Menu**.
- 2 Druk op **▲** of **▼** om te selecteren.
1.Standaardinst..
Druk op **OK**.
- 3 Druk op **▲** of **▼** om te selecteren.
0.Taalkeuze.
Druk op **OK**.
- 4 Druk op **▲** of **▼** om een taal te selecteren.
Druk op **OK**.
- 5 Druk op **Stop/Eindigen**.

Informatie over de machine

Het serienummer controleren

U kunt het serienummer van de machine op het LCD-scherm bekijken.

- 1 Druk op **Menu**.
- 2 (DCP-7030 en DCP-7040)
Druk op **▲** of **▼** om te selecteren
3.Machine-info.
Druk op **OK**.

(DCP-7045N)
Druk op **▲** of **▼** om te selecteren
5.Machine-info.
Druk op **OK**.
- 3 Druk op **▲** of **▼** om te selecteren.
1.Serienummer.
Druk op **OK**.
- 4 Druk op **Stop/Eindigen**.

De paginatellers controleren

U kunt de paginatellers van de machine bekijken voor kopieën, afgedrukte pagina's, rapporten, lijsten of een totaaloverzicht.

- 1 Druk op **Menu**.
- 2 (DCP-7030 en DCP-7040)
Druk op **▲** of **▼** om te selecteren
3.Machine-info.
Druk op **OK**.

(DCP-7045N)
Druk op **▲** of **▼** om te selecteren
5.Machine-info.
Druk op **OK**.
- 3 Druk op **▲** of **▼** om te selecteren.
2.Paginateller.
Druk op **OK**.
- 4 Druk op **▲** of **▼** om Totaal, Lijst, Kopie of Print te selecteren.
U kunt de paginateller van de machine zien.
- 5 Druk op **Stop/Eindigen**.

De levensduur van de drum bepalen

U kunt de levensduur van de drum van de machine lezen op het LCD.

- 1 Druk op **Menu**.
- 2 (DCP-7030 en DCP-7040)
Druk op **▲** of **▼** om te selecteren
3.Machine-info.
Druk op **OK**.

(DCP-7045N)
Druk op **▲** of **▼** om te selecteren
5.Machine-info.
Druk op **OK**.
- 3 Druk op **▲** of **▼** om te selecteren.
3.Levensduur.
Druk op **OK**.
U kunt het resterende percentage van de levensduur van de drum zien.

- 4 Druk op **Stop/Eindigen**.

De machine inpakken en vervoeren

! VOORZICHTIG

Controleer of de machine geheel is afgekoeld door hem minimaal 30 minuten losgekoppeld te laten van het lichtnet, voordat u hem inpakt.

Wanneer u de machine transporteert, gebruik dan het oorspronkelijke verpakkingsmateriaal van de machine. Als u de machine niet goed inpakt, kan uw garantie vervallen.

- 1 Zet de machine uit.
- 2 Maak alle kabels los en trek het netsnoer van de machine eruit.
- 3 Open de voorklep.
- 4 Verwijder het geheel van drumeenheid en tonercartridge. Laat de tonercartridge in de drumeenheid zitten.
- 5 Plaats het geheel van drumeenheid en tonercartridge in de plastic zak en dicht de plastic zak af.
- 6 Sluit het voordeksel.
- 7 Wikkel de machine in de plastic zak en plaats hem in de originele doos met het originele verpakkingsmateriaal.

- 8 Pak het geheel van drumeenheid en tonercartridge, het netsnoer en de afdrukmaterialen in de originele doos, zoals hieronder weergegeven.

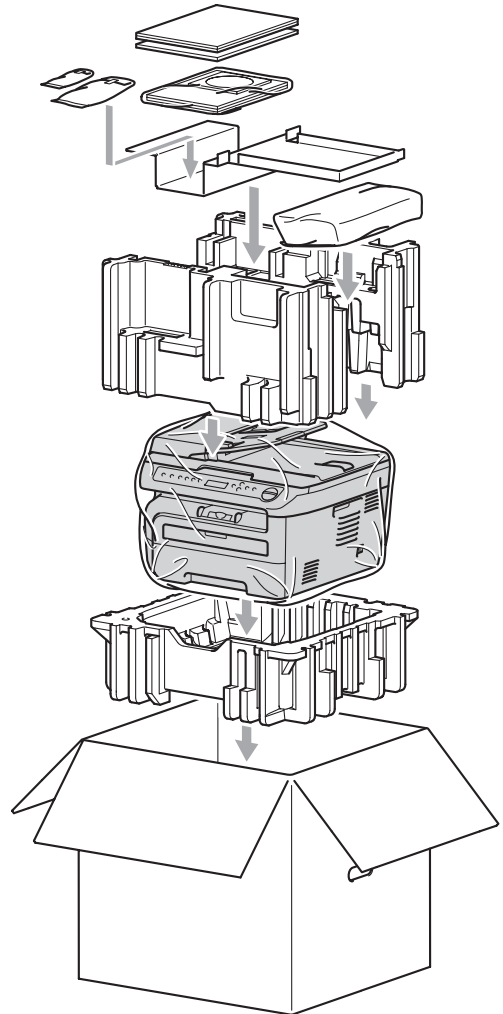

- 9 Sluit de doos en tape deze stevig dicht.

Programmeren op het scherm

Uw machine is zodanig ontworpen dat zij eenvoudig te gebruiken is. Met het LCD-scherm kunt u programmeren op het scherm met behulp van de menu-toetsen.

Wij hebben stap-voor-stap-instructies op het scherm gecreëerd om u te helpen uw machine te programmeren. Volg eenvoudigweg de stappen die u door de menuselecties en de programmeeropties leiden.

Menutabel

U kunt uw machine programmeren met behulp van de *Menutabel* op pagina 80. Deze pagina's tonen een lijst met de menuselecties en -opties.

Druk op **Menu** gevolgd door de menunummers om uw machine te programmeren.







Doe bijvoorbeeld het volgende om het volume van de *Waarsch. toon* in te stellen op *Laag*:

- 1 Druk op **Menu**.
- 2 Druk op **▲** of **▼** om te selecteren.
1. *Standaardinst..*
Druk op **OK**.
- 3 Druk op **▲** of **▼** om 3. *Waarsch. toon* te kiezen.
Druk op **OK**.
- 4 Druk op **▲** of **▼** om *Laag* te selecteren.
Druk op **OK**.
- 5 Druk op **Stop/Eindigen**.

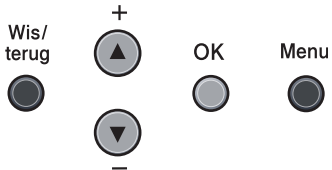
Opslag in het geheugen

Uw menu-instellingen zijn permanent opgeslagen, en gaan *niet* verloren in geval van een stroomstoring. Tijdelijke instellingen (bijvoorbeeld contrast gaan *verloren*).

Menu-toetsen

	
Menu 	Het menu openen.
OK 	Naar volgend menuniveau. Optie accepteren.
Wis/terug 	Verschillende keren indrukken om het menu te verlaten. Terug naar vorig menuniveau.
+  ▼  -	Door huidig menuniveau bladeren.
Stop/Eindigen 	Menu afsluiten.

Het menu openen

- 1 Druk op **Menu**.
- 2 U kunt ook door ieder menuniveau bladeren door op ▲ of op ▼ te drukken voor de gewenste richting.
- 3 Druk op **OK** wanneer de gewenste optie op het LCD-scherm verschijnt. Het LCD-scherm geeft dan het volgende menuniveau weer.
- 4 Druk op ▲ of ▼ om naar de volgende menuselectie te gaan.
- 5 Druk op **OK**. Wanneer u een optie hebt ingesteld, toont het LCD *Geaccepteerd*.
- 6 Druk op **Stop/Eindigen** om de Menu-modus te verlaten.

Menutabel

De fabrieksinstellingen zijn vetgedrukt en met een sterretje weergegeven.

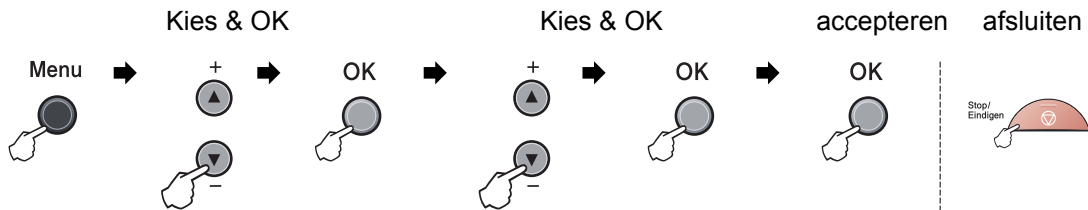

Hoofdmenu	Submenu	Menuselecties	Opties	Omschrijvingen	Pagina
1. Standaardinst.	1. Papiersoort	—	Dun Normaal* Dik Extra dik Transparanten Gerecycl.papier	Hiermee kunt u de papiersoort in de papierlade instellen.	17
	2. Papierformaat	—	A4* Letter Executive A5 A6 B5 B6	Hiermee kunt u het papierformaat in de papierlade instellen.	17
	3. Waarsch. toon	—	Uit Laag Half* Hoog	Hiermee kunt u het volume van het geluidssignaal aanpassen.	17
	4. Bespaarstand	1. Toner sparen		Aan Uit*	Verhoogt het aantal geprinte pagina's van de tonercartridge.
2. Slaapstand			(00-99) 05Min*	Bespaart stroom.	18



De fabrieksinstellingen zijn vetgedrukt en met een sterretje weergegeven.

Hoofdmenu	Submenu	Menuselecties	Opties	Omschrijvingen	Pagina
1. Standaardinst. (vervolg)	5. LCD Contrast	—	▼ -□□□□■+ ▲ ▼ -□□□□□+ ▲ ▼ -□□□□□+ ▲* ▼ -□□□□□+ ▲ ▼ -■□□□□+ ▲	Hiermee stelt u het contrast van het LCD-scherm af.	19
	6. Gebruikersinst	—	—	Drukt een lijst met uw instellingen af.	19
	7. Netwerk Conf. (Uitsluitend DCP-7045N)	—	—	Een lijst met uw netwerkinstellingen wordt opgesteld.	19
	0. Taalkeuze	—	(Kies uw taal.)	Hiermee kunt u de LCD-taal voor uw land veranderen.	76
2. Kopie	1. Kwaliteit	—	Auto* Tekst Foto	U kunt de kopieerresolutie voor uw type document selecteren.	25
	2. Contrast	—	▼ -□□□□■+ ▲ ▼ -□□□□□+ ▲ ▼ -□□□□□+ ▲* ▼ -□□□□□+ ▲ ▼ -■□□□□+ ▲	Hiermee kunt het contrast voor de kopieën aanpassen.	24
3. Printer (Uitsluitend DCP-7045N)	1. Emulatie	—	Auto* HP LaserJet BR-Script 3	Selecteert de emulatiemodus.	<i>Raadpleeg de softwarehandleiding op de cd-rom.</i>
	2. Printopties	1. Intern font	—	Print een lijst met de interne lettertypen van de machine.	
		2. Configuratie	—	Print een lijst met de printerinstellingen van de machine.	
		3. Testafdruk	—	Hiermee drukt u een testpagina af.	
3. Reset printer	Herstel Stop	—	Stelt de printerinstelling terug op de standaard fabrieksinstellingen.		
 De fabrieksinstellingen zijn vetgedrukt en met een sterretje weergegeven.					

Hoofdmenu	Submenu	Menuselecties	Opties	Omschrijvingen	Pagina	
4. LAN (Uitsluitend DCP-7045N)	1. TCP/IP	1. BOOT Method	—	Auto.* Statisch RARP BOOTP DHCP	Selecteert de opstartmethode die het beste aan uw eisen voldoet.	<i>Raadpleeg de netwerkhandleiding op de cd-rom.</i>
		2. IP Address	—	[000-255]. [000-255]. [000-255]. [000-255]	Voer het IP-adres in.	
		3. Subnet Mask	—	[000-255]. [000-255]. [000-255]. [000-255]	Voer het subnetmasker in.	
		4. Gateway	—	[000-255]. [000-255]. [000-255]. [000-255]	Voer het adres van de gateway in.	
		5. Knooppunt naam	—	BRN XXXXXXXXXXXX	Bevestig de naam van het knooppunt.	
		6. WINS Config	—	Auto.* Statisch	Selecteert de WINS-configuratiemodus.	
		7. WINS Server	—	(Primary) 000.000.000. 000 (Secondary) 000.000.000. 000	Specificeert het IP-adres van de primaire of secundaire WINS-server.	
		8. DNS Server	—	(Primary) 000.000.000. 000 (Secondary) 000.000.000. 000	Specificeert het IP-adres van de primaire of secundaire DNS-server.	
		9. APIPA	—	Aan* Uit	Wijst automatisch het IP-adres toe van het link-local adresbereik.	



De fabrieksinstellingen zijn vetgedrukt en met een sterretje weergegeven.

Hoofdmenu	Submenu	Menuselecties		Opties	Omschrijvingen	Pagina
4. LAN (Uitsluitend DCP-7045N) (vervolg)	1. TCP/IP (vervolg)	0. IPv6	—	Aan Uit*	Het IPv6-protocol activeren/deactiveren. Ga naar http://solutions.brother.com/ voor meer informatie, als u het Ipv6-protocol wilt gebruiken.	<i>Raadpleeg de softwarehandleiding op de cd-rom.</i>
	2. Ethernet	—	—	Auto* 100B-FD 100B-HD 10B-FD 10B-HD	Selecteert de Ethernet-linkmodus.	
	0. Factory Reset	Herstel	—	Ja Nee	Hiermee worden alle netwerkinstellingen weer op de fabrieksinstellingen gezet.	
		Stop	—	—		

 De fabrieksinstellingen zijn vetgedrukt en met een sterretje weergegeven.

Hoofdmenu	Submenu	Menuselecties	Opties	Omschrijvingen	Pagina
3.Machine-info (DCP-7030 en DCP-7040)	1.Serienummer	—	—	U kunt het serienummer van uw machine controleren.	76
5.Machine-info (DCP-7045N)	2.Paginateller	—	Totaal Lijst Kopie Print	U kunt controleren hoeveel pagina's de machine tijdens haar gebruiksduur in totaal heeft afgedrukt.	76
	3.Levensduur	—	—	U kunt controleren hoe lang de drum nog meegaat (in %).	76



De fabrieksinstellingen zijn vetgedrukt en met een sterretje weergegeven.

Algemeen

Printertype	Laser
Afdrukmethode	Elektrofotografie door halfgeleiderlaser
Geheugencapaciteit	16 MB (DCP-7030 en DCP-7040) 32 MB (DCP-7045N)
LCD-scherm (liquid crystal display)	16 tekens × 2 regels
Stroombron	220 - 240 V 50/60 Hz
Stroomverbruik	Piek: 1056 W Kopiëren: Gemiddelde 320 W ¹ Slaapstand: (DCP-7030) Gemiddelde 8 W (DCP-7040) Gemiddelde 9 W (DCP-7045N) Gemiddelde 10 W Stand-by: Gemiddelde 75 W

¹ Wanneer u een kopie maakt van één vel.

Afmetingen

DCP-7030

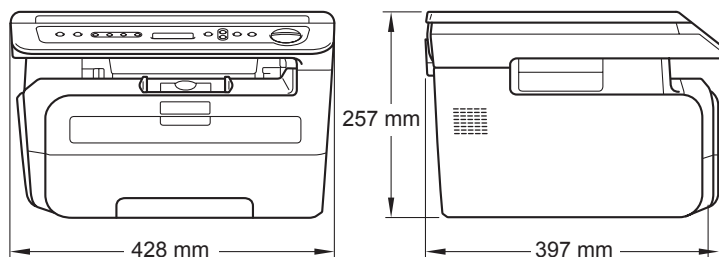

DCP-7040 en DCP-7045N

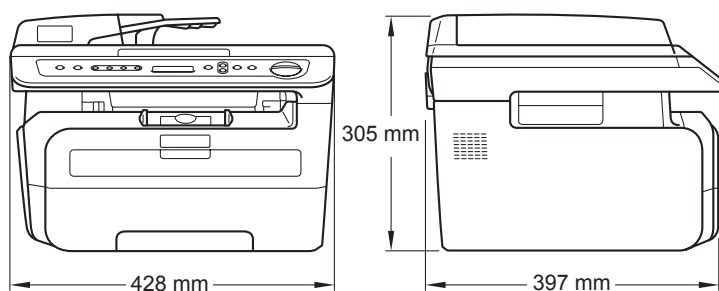

Gewicht	Zonder drum-/tonereenheid: (DCP-7030) 9,9 kg (DCP-7040 en DCP-7045N) 11,1 kg	
Geluidsniveau	Geluidsvermogen In bedrijf (kopiëren): LWAd = 6.2 Bell Stand-by: LWAd = 4.4 Bell Geluidsdruk In bedrijf (kopiëren): LPAM = 53 dBA Stand-by: LPAM = 32 dBA	
Temperatuur	In bedrijf:	10 tot 32,5°C
	Opslag:	5 tot 35°C
Vochtigheid	In bedrijf:	20 tot 80% (niet condenserend)
	Opslag:	10 tot 90% (niet condenserend)
ADF (automatische documentinvoer)	(DCP-7040 en DCP-7045N) Maximaal 35 pagina's (gespreid) [80 g/m ²] Aanbevolen omgeving voor optimale resultaten: Temperatuur: 20 tot 30°C Vochtigheid: 50% - 70% Papier: Xerox Premier TCF 80 g/m ² of Xerox Business 80 g/m ²	
Papierlade	250 vellen [80 g/m ²]	

Afdrukmedia

Papierinvoer Papierlade

- **Papiersoort:** Normaal papier, transparanten ¹ of kringlooppapier
- **Papierformaat:** Letter, A4, B5(ISO), A5, B6, A6 en executive
- **Papiergewicht:** 60 tot 105 g/m²
- **Maximale capaciteit papierlade:** Maximaal 250 vellen van 80 g/m² normaal papier

Sleuf voor handmatige invoer

- **Papiersoort:** Normaal papier, kringlooppapier, transparanten, bankpostpapier, enveloppen of etiketten ¹
- **Papierformaat:** Breedte: 76,2 tot 220 mm
Lengte: 116 tot 406,4 mm
- **Papiergewicht:** 60 tot 163 g/m²
- **Maximale capaciteit sleuf voor handmatige invoer:** één vel per keer

¹ Voor transparanten en etiketten adviseren we u afgedrukte vellen onmiddellijk na het afdrucken uit de uitvoerlade te verwijderen, om versmering te vermijden.

Papieruitvoer Maximaal 100 vel (met de bedrukte zijde naar beneden op de uitvoerlade uitgeworpen)

Kopiëren

Kleur / zwart-wit	Zwart-wit	
Documentafmetingen	(DCP-7040 en DCP-7045N)	
	ADF-breedte:	148,0 tot 215,9 mm
	(DCP-7040 en DCP-7045N)	
	ADF-lengte:	148,0 tot 355,6 mm
	Breedte glasplaat:	Maximaal 215,9 mm
	Lengte glasplaat:	Maximaal 297 mm
Breedte	Maximaal 210 mm	
Meerdere kopieën	Stapelt tot 99 pagina's	
	Sorteert tot 99 pagina's (DCP-7040 en DCP-7045N)	
Verkleinen/vergroten	25% tot 400% (in stappen van 1%)	
Resolutie	Maximaal 600 × 600 dpi, 1200 dpi klasse	
Tijd voor eerste afdruk	Minder dan 15 seconden (vanuit de Ready-stand) ¹	

¹ De opwarmtijd van de scannerlamp kan de tijd voor eerste afdruk doen variëren.

Scannen

Kleur / zwart-wit	Ja/Ja
TWAIN-compatibel	Ja (Windows® 2000 Professional/XP/ XP Professional x64 Edition/Windows Vista®) Mac OS X 10.2.4 of recenter
WIA-compatibel	Ja (Windows® XP/Windows Vista®)
Kleurdiepte	24 bits kleur
Resolutie	Max. 19200 × 19200 dpi (geïnterpoleerd) ¹ Maximaal 600 × 2400 dpi (optisch) (van glasplaat) (DCP-7040 en DCP-7045N) Maximaal 600 × 600 dpi (optisch) (vanaf ADF) (DCP-7040 en DCP-7045N)
Documentafmetingen	ADF-breedte: 148,0 tot 215,9 mm (DCP-7040 en DCP-7045N) ADF-lengte: 148,0 tot 355,6 mm Breedte glasplaat: Maximaal 215,9 mm Lengte glasplaat: Maximaal 297 mm
Scanbreedte	Maximaal 210 mm
Grijswaarden	256 niveaus

¹ Maximaal 1200 × 1200 dpi scannen met het WIA-stuurprogramma in Windows® XP/Windows Vista® (u kunt een resolutie van maximaal 19200 × 19200 dpi kiezen met behulp van het hulpmiddel Brother scanner)

Afdrukken

Emulaties (uitsluitend DCP-7045N)	PCL6, BR-Script3 (PostScript®3)
Printerdriver	Hostgebaseerd stuurprogramma voor Windows® 2000 Professional/ XP/XP Professional x64 Edition/Windows Vista® (Uitsluitend DCP-7045N) BR-Script3 (PPD file) voor Windows® 2000 Professional/ XP/XP Professional x64 Edition/Windows Vista®/ Windows Server® 2003 (drukt uitsluitend af via het netwerk) Macintosh printerstuurprogramma voor Mac OS X 10.2.4 of hoger (Uitsluitend DCP-7045N) BR-Script3 (PPD-bestand) voor Mac OS X 10.2.4 of hoger
Resolutie	HQ1200 (2400 × 600 dpi), 600, 300 dpi
Afdruksnelheid	Maximaal 22 pagina's/minuut (A4-formaat) ¹
Tijd voor eerste afdruk	Minder dan 10 seconden (vanuit de Ready-stand en de standaard lade)

¹ De afdruksnelheid kan variëren al naargelang het type document dat u afdrukt.

Interfaces

USB	Gebruik een USB 2.0-interfacekabel die niet langer is dan 2,0 m. ¹ ²
LAN-kabel (uitsluitend DCP-7045N)	Gebruik een Ethernet UTP-kabel van categorie 5 of hoger.

¹ De machine heeft een Hi-Speed USB 2.0 interface. De machine kan ook worden aangesloten op een computer met een USB 1.1-interface.

² Voor Macintosh worden geen USB-poorten van derden ondersteund.

Stelsysteemvereisten

Minimum systeemvereisten en ondersteunde PC-softwarefuncties								
Computerplatform & versie hoofdbesturingssysteem		Ondersteunde PC-softwarefuncties	PC-interface	Minimum snelheid processor	Minimum hoeveelheid RAM	Aanbevolen hoeveelheid RAM	Beschikbare ruimte op de harde schijf	
							voor drivers	voor programma's
Windows® besturings systeem ¹	Windows® 2000 Professional ⁴	Afdrukken, scannen	USB, 10/100 Base Tx (ethernet) (Uitsluitend DCP-7045N)	Intel® Pentium® II of gelijkwaardige AMD	64 MB	256 MB	150 MB	310 MB
	Windows® XP Home ^{2 4} Windows® XP Professional ^{2 4}				128 MB			
	Windows® XP Professional x64 Edition ²			64-bit (Intel® 64 of AMD64) ondersteunde CPU	256 MB	512 MB		
	Windows Vista® ²			Intel® Pentium® 4 of gelijkwaardige 64-bit (Intel® 64 of AMD64) ondersteunde CPU	512 MB	1 GB		
	Windows Server® 2003 (drukt af via het netwerk)	Afdrukken	10/100 Base Tx (ethernet) (Uitsluitend DCP-7045N)	Intel® Pentium® III of gelijkwaardig	256 MB	512 MB	50 MB	Niet beschikbaar
	Windows Server® 2003 x64 Edition (drukt af via het netwerk)			64-bit (Intel® 64 of AMD64) ondersteunde CPU				

Macintosh-besturings-systeem	Mac OS X 10.2.4 - 10.4.3	Afdrukken, scannen	USB ³ , 10/100 Base Tx (ethernet) (Uitsluitend DCP-7045N)	PowerPC G4/G5, PowerPC G3 350 MHz	128 MB	256 MB	80 MB	400 MB
	Mac OS X 10.4.4 of hoger			PowerPC G4/G5, Intel [®] Core [™] processor	512 MB	1 GB		

¹ Microsoft[®] Internet Explorer[®] 5.5 of hoger

² Voor WIA, 1200x1200 resolutie. Brother Scannerhulpprogramma verbeterd tot 19200 x 19200 dpi.

³ USB-poorten van andere merken worden niet ondersteund.

⁴ PaperPort[™] 11SE ondersteunt Microsoft[®] SP4 of hoger voor Windows[®] 2000 en SP2 of hoger voor XP.

Verbruiksartikelen

Levensduur tonercartridge	Standaard tonercartridge:	
	TN-2110:	Circa 1,500 pagina's (A4) ¹
	High-yield tonercartridge:	
	TN-2120:	Circa 2,600 pagina's (A4) ¹
Drumeenheid	DR-2100:	Circa 12,000 pagina's (A4) ²

¹ Het cijfer voor de gemiddelde cartridgecapaciteit is in overeenstemming met ISO/IEC 19752.

² De drumcapaciteit is een gemiddelde waarde, en kan verschillen met het soort gebruik.

Bedraad ethernet-netwerk (uitsluitend DCP-7045N)

Modelnaam netwerkkaart	NC-6600h
LAN	U kunt de machine op een netwerk aansluiten voor netwerkprinten en netwerkscannen ¹ .
Ondersteuning van	Windows [®] 2000 Professional, Windows [®] XP, Windows [®] XP Professional x64 Edition, Windows Vista [®] , Windows Server [®] 2003 en Windows Server [®] 2003 x64 Edition ¹ Mac OS X 10.2.4 of recenter ²
Protocollen	TCP/IP voor IPv4: ARP, RARP, BOOTP, DHCP, APIPA (Auto IP), WINS/NetBIOS naam resolutie, DNS resolver, mDNS, LPR/LPD, Custom Raw Port/Port9100, IPP, FTP server, POP voor SMTP, SMTP AUTH, TELNET, SNMPv1, HTTP server, TFTP Client en Server, SMTP Client, APOP, LLNMR responder, ICMP, Web Services TCP/IP voor IPv6: (Standaard uitgeschakeld) NDP, RA, DNS resolver, mDNS, LPR/LPD, Custom Raw Port/Port9100, IPP, FTP Server, POP voor SMTP, SMTP AUTH, TELNET, SNMPv1, HTTP Server, TFTP Client en Server, SMTP Client, APOP, LLNMR responder, ICMPv6, Web Services Overige: LLTD responder
Type netwerk	Ethernet 10/100 BASE-TX Auto Negotiation (bedrade LAN)
Management-hulpprogramma's ³	BRAdmin Light voor Windows [®] 2000 Professional, Windows [®] XP, Windows [®] XP Professional x64 Edition, Windows Vista [®] , Windows Server [®] 2003, Windows Server [®] 2003 x64 Edition en Mac OS X 10.2.4 of recenter BRAdmin Professional for Windows [®] 2000 Professional, Windows [®] XP, Windows [®] XP Professional x64 Edition, Windows Vista [®] , Windows Server [®] 2003 en Windows Server [®] 2003 x64 Edition Web BRAdmin voor Windows [®] 2000 Professional, Windows [®] XP, Windows [®] XP Professional x64 Edition, Windows Vista [®] , Windows Server [®] 2003 en Windows Server [®] 2003 x64 Edition Client computers met een web browser die Java ondersteunt.

¹ Uitsluitend afdrucken voor Windows Server[®] 2003

² Mac OS X 10.2.4 of recenter (mDNS)

³ BRAdmin Professional en Web BRAdmin kunt u ophalen op <http://solutions.brother.com/>

Dit is een uitvoerige lijst van functies en termen die voorkomen in Brotherhandleidingen. Beschikbaarheid van deze functies is afhankelijk van het model dat u heeft aangeschaft.

ADF (automatische documentinvoer)

(DCP-7040 en DCP-7045N) u kunt het document in de ADF plaatsen, waarbij iedere pagina om beurten automatisch wordt gescand.

Volume waarschuwingstoon

Instelling van het volume van het geluidssignaal dat u telkens hoort wanneer u een toets indrukt of een vergissing maakt.

Taak annuleren

Hiermee annuleert u een geprogrammeerde afdruktaak en wist u het geheugen van de machine.

Contrast

Instelling om te compenseren voor donkere of lichte documenten. Kopieën van donkere documenten worden lichter en omgekeerd.

Grijswaarden

De grijstinten die beschikbaar zijn voor het kopiëren van foto's.

LCD-scherm (liquid crystal display)

Dit is het schermje op uw machine waarop tijdens het programmeren meldingen verschijnen. Wanneer de machine inactief is, worden op dit schermje de datum en de tijd weergegeven.

Programmeermodus

De programmeermodus waarmee u de instellingen van uw machine kunt wijzigen.

OCR (optical character recognition)

De meegeleverde software ScanSoft™ PaperPort™ 11SE of met OCR Presto! PageManager zet een afbeelding van tekst om in tekst met een bewerkbaar formaat.

Resolutie

Het aantal verticale en horizontale lijnen per inch.

Scannen

De procedure waarmee een elektronische afbeelding van een papieren document naar uw computer wordt verzonden.

Tijdelijke instellingen

Voor elke kopie kunt u bepaalde opties selecteren zonder de standaardinstellingen te wijzigen.

Lijst Gebruikersinstellingen

Een afgedrukt rapport met de huidige instellingen van de machine.

-
- A**
-
- ADF (automatische documentinvoer)
 - met behulp van 15
 - Afdruk
 - problemen 43
 - Afdrukken
 - drivers 90
 - kwaliteit 45, 48
 - papieropstoppingen 57
 - resolutie 90
 - specificaties 90
 - Toets Opdracht annuleren 5
 - Zie de softwarehandleiding op de CD-ROM.
 - Annuleren
 - afdruktaken 5
 - Apple Macintosh
 - Zie de softwarehandleiding op de CD-ROM.
-
- C**
-
- ControlCenter2 (voor Macintosh)
 - Zie de softwarehandleiding op de CD-ROM.
 - ControlCenter3 (voor Windows®)
 - Zie de softwarehandleiding op de CD-ROM.
-
- D**
-
- De machine inpakken en vervoeren 77
 - De machine vervoeren 77
 - De melding geheugen vol 27
 - Document
 - laden 15, 16
 - Drumeenheid
 - controleren (resterende levensduur) 76
 - reinigen 65, 67
 - vervangen 73
-
- E**
-
- Enveloppen 11, 12, 13
 - laden 8
 - enveloppen 6
 - Etiketten 11, 12, 15
-
- F**
-
- Foutmelding en op LCD
 - Melding "Geheugen vol" 55
 - Foutmeldingen op het LCD-scherm
 - Geen papier 55
 - Foutmeldingen op LCD 54
 - Afdrukken niet mogelijk XX 54
 - Init onmogelijk XX 55
 - Scan onmogelijk XX 55
-
- G**
-
- Geheugen
 - opslag 78
 - Glasplaat
 - met behulp van 16
 - Grijswaarden 95
-
- H**
-
- HELP
- Meldingen op het LCD-scherm 78
 - Menutabel 78, 80
 - menutoetsen gebruiken 78
-
- K**
-
- Kopieer
 - toetsen 5, 23
 - Kopiëren
 - contrast 22, 24
 - één kopie 22
 - geheugen vol 27
 - kwaliteit 25
 - meerdere exemplaren 22
 - met behulp van ADF 26
 - met behulp van de glasplaat 26
 - N op 1 (paginalay-out) 26
 - sorteren (uitsluitend ADF) 26

tijdelijke instellingen	23
Vergroot/Verklein-toets	23
Kwaliteit	
afdrukken	45, 48
kopiëren	25

L

LCD-scherm (liquid crystal display)	5, 78
contrast	19

M

Machine-informatie	
aantal pagina's	76
resterende levensduur van de	
drumeenheid bepalen	76
Macintosh	
Zie de softwarehandleiding op de	
CD-ROM.	
Melding "Geheugen vol"	55
Menutabel	78, 80
menutoetsen gebruiken	78

N

N op 1 (paginalay-out)	26
Netwerk	
afdrukken	
Zie de softwarehandleiding op de	
CD-ROM.	
scannen	
Zie de softwarehandleiding op de	
CD-ROM.	

O

Onderhoud, routine	62
de resterende levensduur van de	
drumeenheid controleren	76
vervangen	
drumeenheid	73
tonercartridge	69
Opstoppingen	
papier	57
Overzicht bedieningspaneel	5

P

Paginalay-out (N op 1)	26
PaperPort™ 11SE met OCR	
Zie de softwarehandleiding op de CD-ROM	
en de Help in de toepassing PaperPort™	
11SE voor het openen van Hoe-te-gidsen.	
Papier	11, 87
aanbevolen	11, 12
afmetingen	11
afmetingen van het document	88, 89
formaat	17
het laden van	6
ladecapaciteit	12
opstopping	57
Type	17
type	11
Problemen oplossen	43
als u problemen hebt	
kopieerkwaliteit	43
netwerk	45
omgaan met papier	44
scannen	44
software	44
foutmeldingen op LCD	54
onderhoudsmeldingen op LCD	54
papieropstopping	57
vastgelopen document	56
wanneer u problemen hebt met de	
afdrukkwaliteit	45, 48
wanneer u problemen hebt met het	
afdrukken	43

R

Reinigen	
corona	65
drumeenheid	67
glasplaat	63
scannervenster	63
Resolutie	
afdrukken	90
kopiëren	88
scannen	89

S

Scannen	
Zie de softwarehandleiding op de CD-ROM.	
Serienummer	
zoeken	Zie binnenzijde frontdeksel
Slaapstand	18
Sorteren	26
Stroomstoring	78

T

Tijdelijke kopieerinstellingen	23
Toets Opdracht annuleren	5
Toner sparen	18
Tonercartridge, vervangen	69
Transparant	11
transparanten	7

U

Uw machine programmeren	78
-------------------------------	----

V

Veiligheidsinstructies	40
Verbruiksartikelen	69
Vergroot/Verklein-toets	23
Verkleinen	
kopieën	23
Vervangen	
drumeenheid	73
tonercartridge	69
Volume, instellen	
waarschuwingston	17

W

Windows®	
Zie de softwarehandleiding op de CD-ROM.	

OPMERKING

Dit apparaat bevat een Ni-MH batterij voor memory back-up.

Raadpleeg uw leverancier over de verwijdering van de batterij op het moment dat u het apparaat bij einde levensduur afdankt.

Gooi de batterij niet weg, maar lever hem in als Klein Chemisch Afval.

Bij dit produkt zijn batterijen geleverd.

Wanneer deze leeg zijn, moet u ze niet weggooien maar inleveren als KCA.

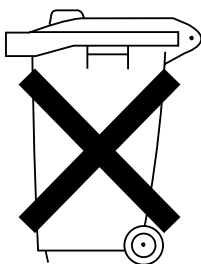

brother®

Het apparaat is goedgekeurd voor gebruik in alleen het land waar het gekocht is. Plaatselijke Brother-bedrijven of hun dealers verlenen alleen service voor machines die in hun eigen land zijn aangeschaft.