

UITGEBREIDE GEBRUIKERSHANDLEIDING

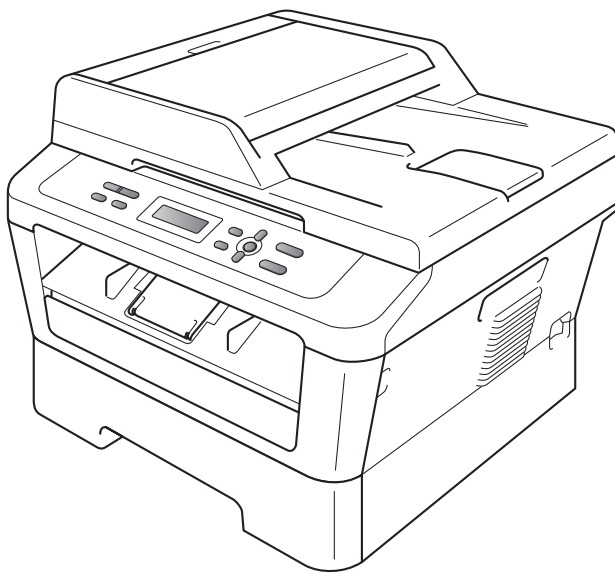

DCP-7055
DCP-7055W
DCP-7057
DCP-7057W
DCP-7060D
DCP-7065DN
DCP-7070DW

Niet alle modellen zijn leverbaar in alle landen.

Versie B

DUT/BEL-DUT

Welke handleidingen zijn er en waar kan ik deze vinden?

Welke handleiding?	Inhoud?	Waar?
Veiligheid en wetgeving	Lees deze handleiding eerst. Lees de veiligheidsinstructies voor u de machine installeert. Raadpleeg deze handleiding voor handelsmerken en wettelijke beperkingen.	Gedrukt / in de verpakking
Installatiehandleiding	Volg de instructies voor het instellen van uw machine en installeren van de drivers en software voor het besturingssysteem en het type verbinding dat u gebruikt.	
Beknopte gebruikershandleiding	Hier vindt u meer informatie over de kopieer- en scanfuncties en over het vervangen van de verbruiksartikelen. Zie tips voor het oplossen van problemen.	PDF-bestand / documentatie-cd-rom / in de verpakking
Uitgebreide gebruikershandleiding	Meer informatie over uitgebreide handelingen: kopiëren, rapporten afdrukken en routineonderhoud verrichten.	
Softwarehandleiding	Volg deze instructies voor Afdrukken en Scannen. Inclusief instructies voor Netwerkscannen (voor DCP-7055W / DCP-7057W / DCP-7065DN / DCP-7070DW) en gebruik van het hulpmiddel Brother ControlCenter.	
Verklarende woordenlijst Netwerk (Voor DCP-7055W / DCP-7057W / DCP-7065DN / DCP-7070DW)	In deze handleiding vindt u basisinformatie over geavanceerde netwerkfuncties van Brother-machines en uitleg over algemene netwerk- en standaardterminologie.	
Netwerkhandleiding (Voor DCP-7055W / DCP-7057W / DCP-7065DN / DCP-7070DW)	Deze handleiding biedt u nuttige informatie over bedrade en draadloze netwerkinstellingen en beveiligingsinstellingen bij het gebruik van de Brother-machine. U kunt er eveneens informatie vinden over ondersteunde protocollen voor uw machine en gedetailleerde tips voor het oplossen van problemen.	

Inhoudsopgave

1	Algemene instellingen	1
	Opslag in het geheugen	1
	Ecologische functies	1
	Tonerbespaarstand	1
	Slaapstand.....	1
	Stand diepe slaap.....	2
	Tonerinstellingen	2
	Tonerinstelling (continuumodus)	2
	LCD-contrast.....	3
	Rapport Gebruikersinstellingen	3
	Netwerkconfiguratierapport	
	(Voor DCP-7055W / DCP-7057W / DCP-7065DN / DCP-7070DW)	4
	WLAN Report (DCP-7055W / DCP-7057W / DCP-7070DW)	4
	Scannen met behulp van een scannerdriver	4
2	Kopiëren	5
	Kopieerinstellingen	5
	Kopiëren onderbreken	5
	De toets Opties gebruiken	6
	Kopieerkwaliteit verbeteren	8
	Kopieën sorteren met behulp van de ADF (Voor DCP-7065DN)	8
	De gekopieerde afbeelding vergroten of verkleinen	8
	Het contrast en de helderheid regelen	9
	N op 1-kopieën maken (paginalay-out)	10
	Identiteitskaart kopiëren 2 op 1	11
	Duplexkopiëren (1-zijdig naar 2-zijdig)	
	(Voor DCP-7060D / DCP-7065DN / DCP-7070DW)	12
	Duplexkopiëren (over de lange zijde).....	12
	Geavanceerd duplexkopiëren (over de korte zijde).....	13
A	Routineonderhoud	14
	De machine reinigen.....	14
	De machine controleren.....	14
	De paginatellers controleren.....	14
	De resterende levensduur van de drumeenheid controleren	15
	De machine inpakken en vervoeren	15
B	Verklarende woordenlijst	17
C	Index	18

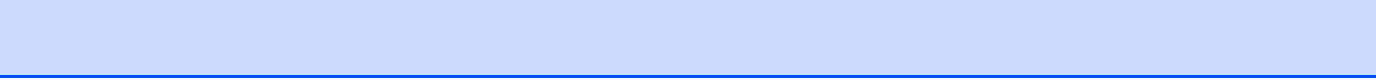

Opslag in het geheugen

Uw menu-instellingen zijn permanent opgeslagen, en gaan *niet* verloren in geval van een stroomstoring. Tijdelijke instellingen (bijvoorbeeld contrast gaan *verloren*.)

Ecologische functies

Tonerbespaarstand

Met deze functie kunt u toner besparen. Wanneer u de tonerbespaarstand op **Aan** zet, worden de afdrucken lichter. De standaardinstelling is **Uit**.

- 1 Druk op **Menu**.
- 2 Druk op **▲** of **▼** om 1. **Standaardinst.** te selecteren, en druk vervolgens op **OK**.
- 3 Druk op **▲** of **▼** om 2. **Bespaarstand** te selecteren, en druk vervolgens op **OK**.
- 4 Druk op **▲** of **▼** om 1. **Toner sparen** te selecteren, en druk vervolgens op **OK**.
- 5 Druk op **▲** of **▼** om **Aan** of **Uit** te kiezen. Druk op **OK**.
- 6 Druk op **Stop/Eindigen**.



Opmerking

Wij raden het gebruik van de tonerbespaarstand af voor het afdrucken van foto's of afbeeldingen met grijstinten.

Slaapstand

Door de slaapstand te gebruiken, kunt u het energieverbruik verminderen. Wanneer de machine zich in de slaapstand (energiebesparende stand) bevindt, gedraagt deze zich alsof de machine uitgeschakeld is. Als de machine gegevens ontvangt of als u een handeling uitvoert, wordt de machine uit de slaapstand gewekt tot de modus **Gereed**.

U kunt kiezen hoe lang de machine inactief moet zijn voor deze in de slaapstand schakelt. De timer wordt automatisch op nul gezet wanneer de machine computergegevens ontvangt of een kopie maakt. De standaardinstelling is 3 minuten.

Wanneer de machine zich in slaapstand bevindt, wordt **Slaapstand** op het LCD-scherm weergegeven.

- 1 Druk op **Menu**.
- 2 Druk op **▲** of **▼** om 1. **Standaardinst.** te selecteren, en druk vervolgens op **OK**.
- 3 Druk op **▲** of **▼** om 2. **Bespaarstand** te selecteren, en druk vervolgens op **OK**.
- 4 Druk op **▲** of **▼** om 2. **Slaapstand** te selecteren, en druk vervolgens op **OK**.
- 5 Druk op **▲** of **▼** om te selecteren hoe lang de machine inactief moet zijn alvorens naar slaapstand over te schakelen. Druk op **OK**.
- 6 Druk op **Stop/Eindigen**.

Stand diepe slaap

Als de machine zich in de slaapstand bevindt en gedurende een bepaalde tijd geen opdrachten ontvangt, schakelt de machine automatisch over naar de stand diepe slaap en geeft het LCD-scherm **Slaapstand** weer. In de stand diepe slaap wordt er minder energie verbruikt dan in de slaapstand. Wanneer de machine computergegevens ontvangt of wanneer u op een knop drukt op het bedieningspaneel, zal de machine ontwaken en beginnen op te warmen.

(Voor DCP-7055W / DCP-7057W / DCP-7070DW)

Wanneer een draadloos netwerk is geactiveerd, gaat de machine niet naar de diepe slaapstand. In *hoofdstuk 3* in de *Netwerkhandleiding* leest u hoe u het draadloze netwerk uitschakelt.

Tonerinstellingen

Tonerinstelling (continuumodus)

Als het lcd **Toner vervangen** toont, kunt u de machine instellen op continu afdrucken. De machine drukt continu af en op het lcd-scherm verschijnt **Toner op**. De standaardinstelling is **Stoppen**.

- 1 Druk op **Menu**.
- 2 Druk op **▲** of **▼** om 1. **Standaardinst.** te selecteren, en druk vervolgens op **OK**.
- 3 Druk op **▲** of **▼** om 4. **Vervang toner** te selecteren, en druk vervolgens op **OK**.
- 4 Druk op **▲** of **▼** om **Doorgaan of Stoppen** te kiezen, druk op **OK**.
- 5 Druk op **Stop/Eindigen**.



Opmerking

- Wanneer u verder gaat met afdrucken in de continuumodus, kunnen we de afdrukkwaliteit niet garanderen.
- Bij het gebruik van de continuumodus kan de afdruk flauw zijn.

LCD-contrast

U kunt het contrast instellen zodat het LCD-scherm lichter of donkerder wordt.

- 1 Druk op **Menu**.
- 2 Druk op **▲** of **▼** om 1. *Standaardinst.* te selecteren, en druk vervolgens op **OK**.
- 3 Druk op **▲** of **▼** om 3. *LCD-contrast* te selecteren, en druk vervolgens op **OK**.
- 4 Druk op **▲** om het LCD-scherm donkerder te maken. Of druk op **▼** om het LCD-scherm lichter te maken. Druk op **OK**.
- 5 Druk op **Stop/Eindigen**.

Rapport Gebruikersinstellingen

1

U kunt een lijst afdrukken met behulp van instellingen die u hebt geprogrammeerd.

- 1 Druk op **Menu**.
- 2 (Voor DCP-7055/DCP-7057/DCP-7060D)
Druk op **▲** of **▼** om 3. *Machine-info* te kiezen en druk op **OK**.

(Voor DCP-7055W/DCP-7057W/DCP-7065DN)
Druk op **▲** of **▼** om 4. *Machine-info* te kiezen en druk op **OK**.

(Voor DCP-7070DW)
Druk op **▲** of **▼** om 5. *Machine-info* te kiezen en druk op **OK**.
- 3 Druk op **▲** of **▼** om 3. *Gebruikersinst* te kiezen. Druk op **OK**.
- 4 Druk op **Start**.
- 5 Druk op **Stop/Eindigen**.

Netwerkconfiguratierapport (Voor DCP-7055W / DCP-7057W / DCP-7065DN / DCP-7070DW)

U kunt een rapport met de huidige netwerkconfiguratie afdrukken, inclusief de instellingen van de interne afdrukserver.



Opmerking

Knooppuntnaam: de knooppuntnaam staat op de netwerkconfiguratielijst. Standaard is de knoopnaam "BRNXXXXXXXXXXXX".

- 1 Druk op **Menu**.
- 2 (Voor DCP-7055W / DCP-7057W / DCP-7065DN)
Druk op ▲ of ▼ om 4.Machine-info te kiezen.
Druk op **OK**.

(Voor DCP-7070DW)
Druk op ▲ of ▼ om 5.Machine-info te kiezen.
Druk op **OK**.
- 3 Druk op ▲ of ▼ om 4.Netwerk Conf. te kiezen.
Druk op **OK**.
- 4 Druk op **Start**.

WLAN Report (DCP-7055W / DCP-7057W / DCP-7070DW)

Drukt de resultaten van de draadloze LAN-verbindingsdiagnose af.

- 1 Druk op **Menu**.
- 2 (Voor DCP-7055W / DCP-7057W)
Druk op ▲ of ▼ om 4.Machine-info te kiezen.
Druk op **OK**.

(Voor DCP-7070DW)
Druk op ▲ of ▼ om 5.Machine-info te kiezen.
Druk op **OK**.
- 3 Druk op ▲ of ▼ om 5.WLAN-rapport te kiezen.
Druk op **OK**.
- 4 Druk op **Start**.
- 5 Druk op **Stop/Eindigen**.

Scannen met behulp van een scannerdriver

Raadpleeg *Een document scannen met de TWAIN-driver* of *Een document scannen met de WIA-driver* in de *Softwarehandleiding* voor meer informatie over het gebruik van een scannerdriver.

Kopieerinstellingen

Als u de kopieerinstellingen snel tijdelijk voor de volgende kopie wilt wijzigen, drukt u op de tijdelijke toetsen **KOPIE**. U kunt verschillende combinaties gebruiken.

DCP-7055 / DCP-7055W / DCP-7057 / DCP-7057W

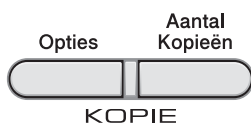

DCP-7060D / DCP-7065DN / DCP-7070DW

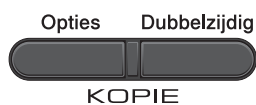

De machine keert één minuut na het kopiëren terug naar zijn standaard instellingen.

Kopiëren onderbreken

Druk op **Stop/Eindigen** om het kopiëren te onderbreken.

De toets Opties gebruiken

Controleer of de kopieermodus is ingeschakeld. Met de toets **Opties** kunt u snel de volgende kopieerinstellingen tijdelijk instellen voor de volgende kopie.

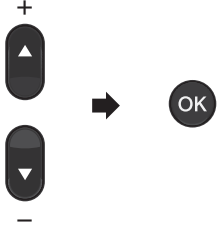
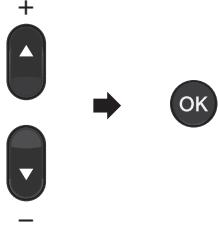
Druk op	Menuselecties	Opties	Pagina
<p>Opties</p> 	<p>Druk op ▲ of ▼ en druk dan op OK</p> 	<p>Druk op ▲ of ▼ en druk dan op OK</p> 	
	<p>Kwaliteit</p>	<p>Auto* Tekst Foto Grafiek</p>	<p>8</p>
	<p>Stapel/Sorteer (Voor DCP-7065DN: Verschijnt wanneer het document zich in de ADF bevindt)</p>	<p>Stapelen* Sorteren</p>	<p>8</p>
	<p>Helderheid</p>	<p>-■□□□+ -□■□□+ -□□■□+* -□□□■+ -□□□□+</p>	<p>9</p>
	<p>Contrast</p>	<p>-■□□□+ -□■□□+ -□□■□+* -□□□■+ -□□□□+</p>	<p>9</p>

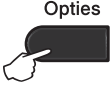
Druk op	Menuselecties	Opties	Pagina
Druk op 	Vergr./Verklein	100%* 97% LTR→A4 94% A4→LTR 91% Full Page 85% LTR→EXE 83% 78% 70% A4→A5 50% Custom (25-400%) Auto ¹ 200% 141% A5→A4 104% EXE→LTR	8
	Pagina layout	Vit (1 op 1)* 2 op 1 (P) ² 2 op 1 (L) ² 2 op 1 (id) 4 op 1 (P) ² 4 op 1 (L) ²	10
¹ Bij gebruik van de ADF. ² (P) betekent Staand en (L) betekent Liggend.			
De fabrieksinstellingen zijn vetgedrukt en met een sterretje weergegeven.			

Kopieerkwaliteit verbeteren

U kunt kiezen uit een serie kwaliteitsinstellingen. De standaardinstelling is *Auto*.

■ Auto

Auto is de aanbevolen stand voor normale afdrukken. Geschikt voor documenten die zowel tekst als foto's bevatten.

■ Tekst

Geschikt voor documenten die voornamelijk tekst bevatten.

■ Foto

Betere kopieerkwaliteit voor foto's.

■ Grafiek

Geschikt voor het kopiëren van kwitanties.

Volg de onderstaande stappen om de kwaliteitsinstelling *tijdelijk* te wijzigen:

- 1 Plaats het document.
- 2 Druk op ▲ of ▼ om het aantal kopieën in te voeren dat u wilt.
- 3 Druk op **Opties**.
Druk op ▲ of ▼ om *Kwaliteit* te kiezen.
Druk op **OK**.
- 4 Druk op ▲ of ▼ om *Auto*, *Tekst*, *Foto* of *Grafiek* te kiezen.
Druk op **OK**.
- 5 Druk op **Start**.

Volg de onderstaande stappen om de *standaard* instelling te wijzigen:

- 1 Druk op **Menu**.
- 2 Druk op ▲ of ▼ om *2.Kopie* te kiezen.
Druk op **OK**.
- 3 Druk op ▲ of ▼ om *1.Kwaliteit* te kiezen.
Druk op **OK**.

- 4 Druk op ▲ of ▼ om de kopieerkwaliteit te selecteren.
Druk op **OK**.

- 5 Druk op **Stop/Eindigen**.

Kopieën sorteren met behulp van de ADF (Voor DCP-7065DN)

U kunt meerdere kopieën sorteren. De pagina's worden gestapeld in de volgorde 1 2 3, 1 2 3, 1 2 3 enz.

- 1 Plaats het document in de ADF.
- 2 Druk op ▲ of ▼ om het aantal kopieën in te voeren dat u wilt.
- 3 Druk op **Opties**.
Druk op ▲ of ▼ om *Stapel/Sorteer* te selecteren.
Druk op **OK**.
- 4 Druk op ▲ of ▼ om *Sorteren* te kiezen.
Druk op **OK**.
- 5 Druk op **Start**.

De gekopieerde afbeelding vergroten of verkleinen

U kunt de vergrotings- of verkleiningspercentages selecteren.

Volg onderstaande instructies om de volgende kopie te vergroten of te verkleinen:

- 1 Plaats het document.
- 2 Druk op ▲ of ▼ om het aantal kopieën in te voeren dat u wilt.
- 3 Druk op **Opties**.
- 4 Druk op ▲ of ▼ om *Vergr./Verklein* te selecteren, en druk dan op **OK**.

5 Ga op een van de volgende manieren te werk:

- Druk op ▲ of ▼ om het gewenste vergrotings- of verkleiningspercentage te selecteren.

Druk op **OK**.

- Druk op ▲ of ▼ om Custom (25-400%) te kiezen.

Druk op **OK**.

Druk op ▲ of ▼ om het gewenste vergrotings- of verkleiningspercentage te selecteren tussen 25% en 400%.

Druk op **OK**.

(Voor DCP-7065DN) Auto stelt de machine in op het berekenen van de reductieratio die het beste bij het papierformaat past. Auto is uitsluitend beschikbaar bij gebruik van de ADF.

Met Custom (25-400%) kunt u een percentage tussen 25% en 400% instellen.

6 Druk op **Start**.



Opmerking

Opties voor paginalay-out 2 in 1 (P), 2 in 1 (L), 2 in 1 (ID), 4 in 1 (P) en 4 in 1 (L) zijn *niet* beschikbaar met Vergr./Verklein.

Het contrast en de helderheid regelen

Contrast

Pas het contrast aan om een beeld er scherper en levendiger te laten uitzien.

Volg de onderstaande stappen om de contrastinstelling *tijdelijk* te wijzigen:

- 1 Plaats het document.
- 2 Druk op ▲ of ▼ om het aantal kopieën in te voeren dat u wilt.
- 3 Druk op **Opties**.
Druk op ▲ of ▼ om Contrast te kiezen.
Druk op **OK**.

- 4 Druk op ▲ of ▼ om het contrast te verhogen of verlagen.
Druk op **OK**.

- 5 Druk op **Start**.

Volg de onderstaande stappen om de *standaard* instelling te wijzigen:

- 1 Druk op **Menu**.
- 2 Druk op ▲ of ▼ om 2.Kopie te kiezen.
Druk op **OK**.
- 3 Druk op ▲ of ▼ om 3.Contrast te kiezen.
Druk op **OK**.

- 4 Druk op ▲ of ▼ om het contrast te verhogen of verlagen.
Druk op **OK**.

- 5 Druk op **Stop/Eindigen**.

Helderheid

Pas de helderheid aan om de kopieën donkerder of lichter te maken.

Volg de onderstaande stappen om de helderheidinstelling *tijdelijk* te wijzigen:

- 1 Plaats het document.
- 2 Druk op ▲ of ▼ om het aantal kopieën in te voeren dat u wilt.
- 3 Druk op **Opties**.
Druk op ▲ of ▼ om Helderheid te kiezen.
Druk op **OK**.

4 Druk op ▲ of ▼ om een kopie lichter of donkerder te maken.
Druk op **OK**.

5 Druk op **Start**.

Volg de onderstaande stappen om de *standaard* instelling te wijzigen:

1 Druk op **Menu**.

2 Druk op ▲ of ▼ om 2.Kopie te kiezen.
Druk op **OK**.

3 Druk op ▲ of ▼ om 2.Helderheid te kiezen.
Druk op **OK**.

4 Druk op ▲ of ▼ om een kopie lichter of donkerder te maken.
Druk op **OK**.

5 Druk op **Stop/Eindigen**.

N op 1-kopieën maken (paginalay-out)

U kunt de hoeveelheid papier die u gebruikt voor het kopiëren verminderen door de functie N op 1 kopiëren te gebruiken. U kunt zo twee of vier pagina's op één vel kopiëren. Raadpleeg *Identiteitskaart kopiëren 2 op 1* op pagina 11 als u beide kanten van een identiteitskaart op één vel wilt kopiëren.

! BELANGRIJK

- Controleer of het papierformaat is ingesteld op Letter of A4.
- (P) betekent Portrait (staand) en (L) betekent Landscape (liggend).
- U kunt de instelling Vergroten/Verkleinen niet gebruiken met de functie N op 1.

1 Plaats het document.

2 Druk op ▲ of ▼ om het aantal kopieën in te voeren dat u wilt.

3 Druk op **Opties**.
Druk op ▲ of ▼ om Pagina layout te selecteren.
Druk op **OK**.

4 Druk op ▲ of ▼ om 2 op 1 (P), 2 op 1 (L), 2 op 1 (id)¹, 4 op 1 (P), 4 op 1 (L) of Uit (1 op 1) te kiezen.
Druk op **OK**.

¹ Voor meer informatie over 2 op 1 (id), raadpleegt u *Identiteitskaart kopiëren 2 op 1* op pagina 11.

5 Druk op **Start** om de pagina te scannen. (Voor DCP-7065DN) Als u het document in de ADF hebt geplaatst, worden de pagina's gescand en wordt het afdrukken gestart.
Als u de glasplaat gebruikt, gaat u naar stap 6.

6 Nadat de machine de pagina heeft gescand, drukt u op ▲ om de volgende pagina te scannen.

Volgende Pagina?
▲ Ja ▼ Nee

7 Plaats de volgende pagina op de glasplaat.
Druk op **OK**.
Herhaal stap 6 en 7 voor elke pagina die u in deze indeling gebruikt.

8 Druk op ▼ in stap 6 om te stoppen nadat alle pagina's zijn gescand.

Wanneer u kopieert vanaf de ADF (Voor DCP-7065DN):

Plaats het document *met de bedrukte zijde naar boven* zoals hieronder aangegeven:

■ 2 in 1 (P)



■ 2 in 1 (L)

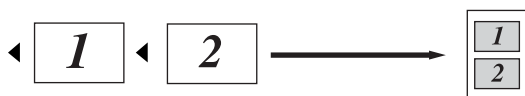

■ 4 in 1 (P)

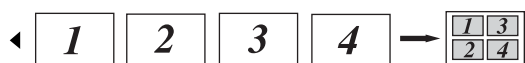

■ 4 in 1 (L)

**Bij kopiëren vanaf de glasplaat:**

Plaats het document *met de bedrukte zijde naar beneden* zoals hieronder aangegeven:

■ 2 in 1 (P)

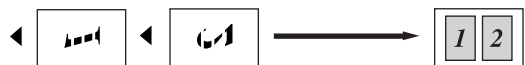

■ 2 in 1 (L)

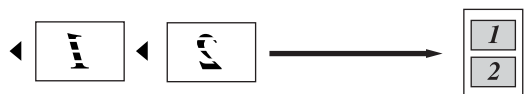

■ 4 in 1 (P)

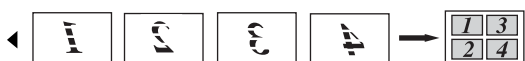

■ 4 in 1 (L)

**Identiteitskaart kopiëren 2 op 1**

U kunt beide kanten van uw identiteitskaart op één pagina kopiëren en daarbij het originele formaat van de kaart behouden.

Opmerking

U kunt een identiteitskaart kopiëren voor zover dit wordt toegestaan door de geldende wetgeving. Raadpleeg *Wettelijke kopieerbepalingen in de folder Veiligheid en wetgeving*.

- 1 Plaats uw identiteitskaart *met de bedrukte zijde naar beneden* op de linkerzijde van de glasplaat.

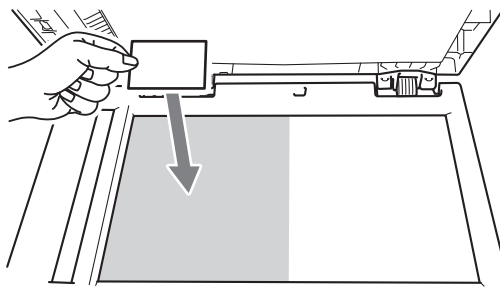

- Zelfs als er een document in de ADF is geplaatst, zal de machine de gegevens scannen met de glasplaat.

- 2 Druk op **Opties**.
Druk op ▲ of ▼ om *Pagina layout* te selecteren.
Druk op **OK**.
- 3 Druk op ▲ of ▼ om *2 op 1 (id)* te kiezen.
Druk op **OK**.
- 4 Druk op **Start**.
Wanneer de machine de eerste kant van de kaart heeft gescand, zal het LCD-scherm de volgende instructie weergeven.

```
Id omdraaien
En druk op Start
```

- 5 Draai uw identiteitskaart om en plaats deze op de linkerzijde van de glasplaat.
- 6 Druk op **Start**.
De machine scant de andere kant van de kaart en drukt de pagina af.



Opmerking

Wanneer Identiteitskaart kopiëren 2 op 1 gekozen is, wordt de kwaliteit ingesteld op Foto en het contrast op +2 (-□□□□■+).

Duplexkopiëren (1-zijdig naar 2-zijdig) (Voor DCP-7060D / DCP-7065DN / DCP-7070DW)

Duplexkopiëren (over de lange zijde)

■ enkelzijdig → dubbelzijdig L

Staand

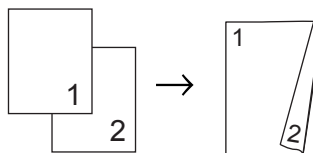

Liggend

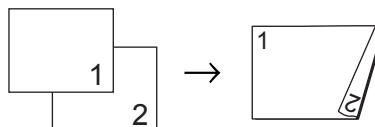

- 1 Plaats het document.
- 2 Druk op ▲ of ▼ om het aantal kopieën in te voeren dat u wilt.
- 3 Druk op **Dubbelzijdig** en ▲ of ▼ om 1-zijdig→2-z. L te selecteren.
Druk op **OK**.
- 4 Druk op **Start** om de pagina te kopiëren.
(Voor DCP-7065DN) Als u het document in de ADF hebt geplaatst, worden de pagina's gescand en wordt het afdrucken gestart.
Als u de glasplaat gebruikt, gaat u naar stap 5.

- 5 Nadat de machine de pagina heeft gescand, drukt u op ▲ om de volgende pagina te scannen.

```
Volgende Pagina?
▲ Ja ▼ Nee
```

- 6 Plaats de volgende pagina op de glasplaat.
Druk op **OK**. Herhaal stap 5 en 6 voor de resterende pagina's.
- 7 Druk op ▼ in stap 5 om te stoppen nadat alle pagina's zijn gescand.

Als u de glasplaat gebruikt, gaat u naar stap 5.

- 5 Nadat de machine de pagina heeft gescand, drukt u op ▲ om de volgende pagina te scannen.

```
Volgende Pagina?
▲ Ja ▼ Nee
```

- 6 Plaats de volgende pagina op de glasplaat.
Druk op **OK**. Herhaal stap 5 en 6 voor de resterende pagina's.
- 7 Druk op ▼ in stap 5 om te stoppen nadat alle pagina's zijn gescand.

Geavanceerd duplexkopiëren (over de korte zijde)

■ enkelzijdig → dubbelzijdig S

Staand

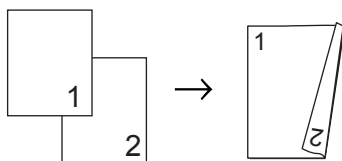

Liggend

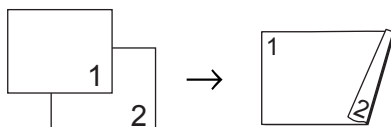

- 1 Plaats het document.
- 2 Druk op ▲ of ▼ om het aantal kopieën in te voeren dat u wilt.
- 3 Druk op **Dubbelzijdig** en ▲ of ▼ om 1-zijdig-2-z. K te selecteren.
Druk op **OK**.
- 4 Druk op **Start** om de pagina te kopiëren.
(Voor DCP-7065DN) Als u het document in de ADF hebt geplaatst, worden de pagina's gescand en wordt het afdrukken gestart.

De machine reinigen

Reinig de buiten- en de binnenkant van de machine regelmatig met een droge, pluisvrije, zachte doek. Reinig de binnenzijde van de machine wanneer u de tonercartridge of de drumeenheid vervangt. Voor meer informatie over het reinigen van de machine raadpleegt u de *Beknopte gebruikershandleiding*.

⚠ WAARSCHUWING

Maak de binnen- of buitenzijde van de machine NIET schoon met schoonmaakmiddelen die ammoniak of alcohol bevatten, en niet met sprays of brandbare stoffen. U kunt dan brand veroorzaken of een elektrische schok krijgen.

In *Veilig gebruik van het product* in de folder *Veiligheid en wetgeving* leest u hoe u de machine reinigt.



Adem toner nooit in.

⚠ BELANGRIJK

Gebruik neutrale schoonmaakmiddelen. Wanneer u vluchtige vloeistoffen zoals thinner of wasbenzine gebruikt, wordt het oppervlak van de machine beschadigd.

De machine controleren

De paginatellers controleren

U kunt de Paginatellers van de machine bekijken voor kopieën, afgedrukte pagina's, rapporten, lijsten of een totaaloverzicht.

- 1 Druk op **Menu**.
- 2 Druk op ▲ of ▼ om één van de volgende items te kiezen:
 - 3.Machine-info (DCP-7055/DCP-7057/DCP-7060D)
 - 4.Machine-info (DCP-7055W/DCP-7057W/DCP-7065DN)
 - 5.Machine-info (DCP-7070DW)
 Druk op **OK**.
- 3 Druk op ▲ of ▼ om 2. Paginateller te kiezen. Druk op **OK**.
- 4 Druk op ▲ of ▼ om Totaal, Lijst, Kopie of Print te bekijken.
- 5 Druk op **Stop/Eindigen**.

De resterende levensduur van de drumeenheid controleren

U kunt de levensduur van de onderdelen van de machine lezen op het LCD-scherm.

- 1 Druk op **Menu**.
- 2 Druk op ▲ of ▼ om één van de volgende items te kiezen:
 - 3.Machine-info (DCP-7055/DCP-7057/DCP-7060D)
 - 4.Machine-info (DCP-7055W/DCP-7057W/DCP-7065DN)
 - 5.Machine-info (DCP-7070DW)

Druk op **OK**.

- 3 Druk op ▲ of ▼ om één van de volgende items te kiezen:
 - 4.Levensduur (DCP-7055/DCP-7057/DCP-7060D)
 - 5.Levensduur (DCP-7065DN)
 - 6.Levensduur (DCP-7055W/DCP-7057W/DCP-7070DW)

Druk op **OK**.

- 4 Druk op **Stop/Eindigen**.



Opmerking

De levensduur is uitsluitend nauwkeurig als u de onderdelenteller op nul hebt gezet bij het installeren van een nieuw onderdeel. Het is niet nauwkeurig als de levensduur van dat onderdeel is gereset tijdens de levensduur van het gebruikte onderdeel.

De machine inpakken en vervoeren



Opmerking

- Als u de machine moet vervoeren, is het raadzaam om deze zorgvuldig te verpakken in de oorspronkelijke verpakking om eventuele beschadiging te voorkomen. Zorg er bovendien voor dat de machine tijdens vervoer voldoende verzekerd is.
- Wanneer u uw machine terugbrengt naar Brother als onderdeel van de Ruilservice, pak dan uitsluitend de machine in. Bewaar alle afzonderlijke onderdelen (inclusief de drumeenheid en tonercartridges) en afdruckmaterialen voor gebruik met de ruilmachine.

- 1 Zet de machine uit. Maak alle kabels los en trek dan de stekker uit het stopcontact. Laat de machine minstens 10 minuten uit zodat ze kan afkoelen.
- 2 Maak de voorklep open.
- 3 Verwijder het geheel van drumeenheid en tonercartridge. Laat de tonercartridge in de drumeenheid zitten.

- 4 Verwijder het beschermende materiaal (1) in de machine met de tekst "REMOVE" naar links, zoals de afbeelding weergeeft.

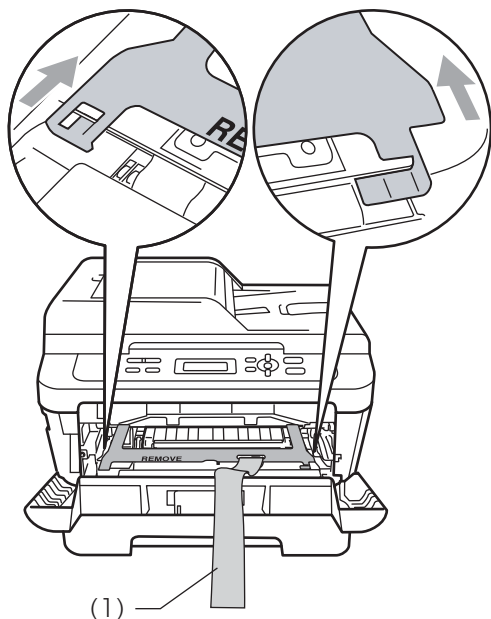

- 5 Plaats het geheel van drumeenheid en tonercartridge weer in de machine.

- 6 Plaats de elastische band over de hendel van de drumeenheid, zoals de afbeelding weergeeft.

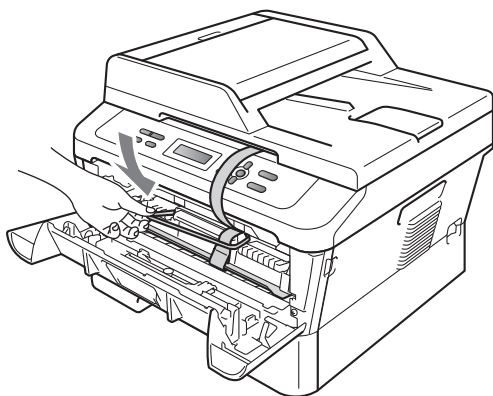

- 7 Sluit het voordeksel.

- 8 Plaats de machine in de zak waarin zij oorspronkelijk werd geleverd.

- 9 Plaats het stroom snoer en de gedrukte documenten in de originele verpakking zoals hieronder weergegeven.

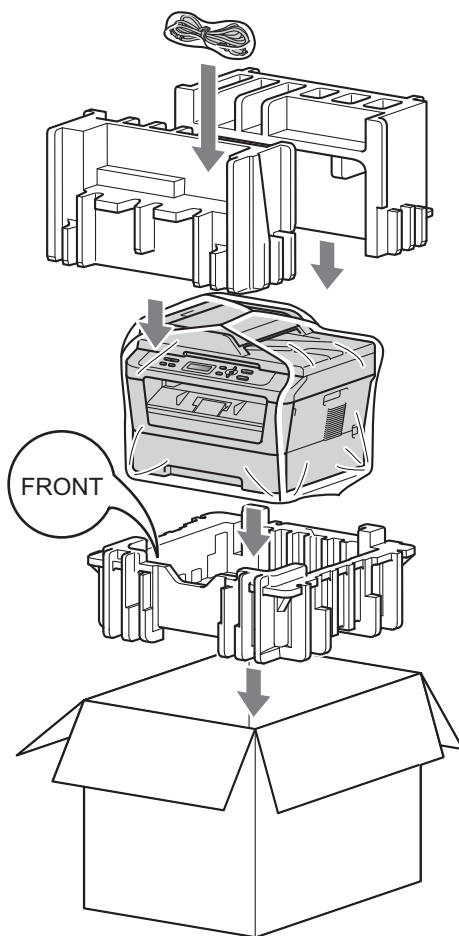

- 10 Sluit de doos en tape deze stevig dicht.

Dit is een uitvoerige lijst van functies en termen die voorkomen in Brotherhandleidingen. Beschikbaarheid van deze functies is afhankelijk van het model dat u heeft aangeschaft.

ADF (automatische documentinvoer (Voor DCP-7065DN))

Het document kan in de ADF worden geplaatst, waarbij iedere pagina afzonderlijk automatisch wordt gescand.

Contrast

Instelling om te compenseren voor donkere of lichte documenten. Kopieën van donkere documenten worden lichter en omgekeerd.

Grijswaarden

De grijs tinten die beschikbaar zijn voor het kopiëren van foto's.

LCD (liquid crystal display)

Dit is het schermje op uw machine waarop tijdens het programmeren meldingen verschijnen. Wanneer de machine inactief is, worden op dit schermje de datum en de tijd weergegeven.

OCR (optical character recognition)

De software ScanSoft™ PaperPort™ 12SE met OCR of Presto! PageManager zet een afbeelding van tekst om in tekst met een bewerkbaar formaat.

Programmeermodus

De programmeermodus waarmee u de instellingen van uw machine kunt wijzigen.

Rapport Gebruikersinstellingen

Een afgedrukt rapport met de huidige instellingen van de machine.

Resolutie

Het aantal verticale en horizontale lijnen per inch.

Scannen

De procedure waarmee een elektronische afbeelding van een papieren document naar uw computer wordt verzonden.

Taak annuleren

Hiermee annuleert u een geprogrammeerde afdruktaak en wist u het geheugen van de machine.

Tijdelijke instellingen

Voor elke kopie kunt u bepaalde opties selecteren zonder de standaardinstellingen te wijzigen.

C

Index

D		O	
<hr/>		<hr/>	
De machine inpakken	15	Onderhoud, routine	14
Drumeenheid		de resterende levensduur van onderdelen	
controleren (resterende levensduur)	15	controleren	15
Duplexkopiëren	12		
G		P	
<hr/>		<hr/>	
Geheugen		Paginalay-out (N op 1)	10
opslag	1		
I		S	
<hr/>		<hr/>	
Informatie over de machine		Slaapstand	1
de resterende levensduur van onderdelen		Sorteren	8
controleren	15	Stand diepe slaap	2
paginatellers	14	Stroomstoring	1
K		T	
<hr/>		<hr/>	
Kopieer		Tijdelijke kopieerinstellingen	5
toets	5	Tonerbespaarstand	1
Kopiëren		Tonerinstelling (continuumodus)	2
contrast	9	V	
Helderheid	9	<hr/>	
Identiteitskaart kopiëren 2 op 1	11	Veiligheidsvoorschriften	i
kwaliteit	8	Vergroten/Verkleinen	8
met behulp van ADF	8	Verkleinen	
met behulp van de glasplaat	10, 12, 13	kopieën	8
N op 1 (paginalay-out)	10		
sorteren (uitsluitend ADF)	8		
tijdelijke instellingen	5		
Toets Opties	6		
Vergroten/Verkleinen	8		
Kwaliteit			
kopiëren	6, 8		
L			
<hr/>			
LCD (Liquid Crystal Display)			
contrast	3		
N			
<hr/>			
N op 1 (paginalay-out)	10		

brother[®]

Deze apparaten zijn goedgekeurd voor gebruik in alleen het land waar ze zijn gekocht. Plaatselijke Brother-bedrijven of hun dealers verlenen alleen service voor machines die in hun eigen land zijn aangeschaft.