

At your side.
brother®

GEBRUIKERSHANDLEIDING

FAX-2440C

MFC-620CN



At your side.
brother®

Versie A

Als u de klantendienst moet bellen

A.u.b. de volgende gegevens invullen voor toekomstige referentie:

Modelnummer: FAX-2440C en MFC-620CN
(Omcirkel uw modelnummer)

Serienummer:* _____

Aankoopdatum: _____

Aankoopplaats: _____

* Het serienummer staat op de achterkant van het toestel.
Bewaar deze Gebruikershandleiding samen met uw kassabon als bewijs van uw aankoop, in geval van diefstal, brand of service in geval van garantie.

Registreer uw product online op

<http://www.brother.com/registration>

Door uw product bij Brother te registreren, wordt u geregistreerd als originele eigenaar van het product.

DEZE APPARATUUR IS ONTWERPEN VOOR GEBRUIK MET EEN DUBBELDRAADS ANALOOG PSTN-SNOER, VOORZIEN VAN DE PASSENDE CONNECTOR.

INFORMATIE OVER GOEDKEURING

Brother wijst erop dat dit product mogelijk niet goed functioneert in een ander land dan dat waarin het oorspronkelijk werd aangekocht, en biedt geen garantie indien dit product wordt gebruikt op openbare telecommunicatielijnen in een ander land.

Samenstelling en Publicatie

Deze handleiding is samengesteld en gepubliceerd onder supervisie van Brother Industries, Ltd. De nieuwste productgegevens en -specificaties zijn in deze handleiding verwerkt.

De inhoud van deze handleiding en de specificaties van dit product kunnen zonder voorafgaande kennisgeving worden gewijzigd.

Brother behoudt zich het recht voor om de specificaties en de inhoud van deze handleiding zonder voorafgaande kennisgeving te wijzigen. Brother is niet verantwoordelijk voor enige schade (met inbegrip van gevolgschade) voortvloeiend uit het gebruik van deze handleiding of de daarin beschreven producten, inclusief maar niet beperkt tot zetfouten en andere fouten in deze publicatie.



“EC” Declaration of Conformity

Manufacturer

Brother Industries, Ltd.
15-1, Naeshiro-cho, Mizuho-ku,
Nagoya 467-8561, Japan

Plant

Brother Industries (Shen Zhen) Ltd
G02414-1, Bao Chang Li Bonded
Transportation Industrial Park,
Bao Long Industrial Estate,
Longgang, Shenzhen, China

Herewith declare that:

Products description: Facsimile Machine
Type: : Group 3
Model Name : FAX-2440C, MFC-620CN

is in conformity with provisions of the R & TTE Directive (1999/5/EC) and we declare compliance with the following standards :

Standards applied :

Harmonized :

Safety : EN60950:2000

EMC : EN55022:1998 Class B
EN55024:1998
EN61000-3-2:2000
EN61000-3-3:1995

Year in which CE marking was First affixed : 2004

Issued by : Brother Industries, Ltd.

Date : 25th February, 2004

Place : Nagoya, Japan

Signature :

Takashi Maeda

Manager

Quality Management Group

Quality Management Dept.

Information & Document Company

EG Conformiteitsverklaring onder de Richtlijn R & TTE

Producent

Brother Industries, Ltd.
15-1, Naeshiro-cho, Mizuho-ku,
Nagoya 467-8561, Japan

Fabriek

Brother Industries (Shen Zhen) Ltd
G02414-1, Bao Chang Li Bonded
Transportation Industrial Park,
Bao Lung Industrial Estate,
Longgang, Shenzhen, China

Verklaren hierbij dat:

Productomschrijving: Faxapparaat
Type: Groep 3
Modelnaam: FAX-2440C, MFC-620CN

voldoet aan de voorschriften van de richtlijn R & TTE (1999/5/EG), en we verklaren dat het aan de volgende standaards voldoet.

Toegepaste normen:

Geharmoniseerd:

Veiligheid : EN60950:2000
EMC : EN55022:1998 Klasse B
EN55024:1998
EN61000-3-2:2000
EN61000-3-3:1995

Jaar waarin EG-certificatie voor het Eerst werd toegekend: 2004





Uitgegeven door : Brother Industries, Ltd.
Datum : 25 februari 2004
Plaats : Nagoya, Japan

Veiligheidsmaatregelen

Veilig gebruik van de machine

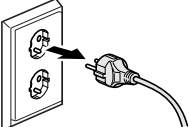
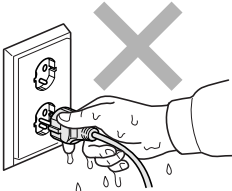
Bewaar deze voorschriften a.u.b., zodat u ze later kunt naslaan.
Raadpleeg ze altijd voordat u probeert enig onderhoud te verrichten.

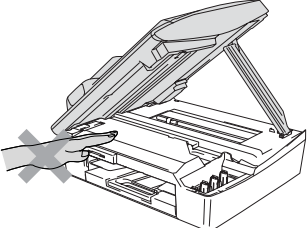
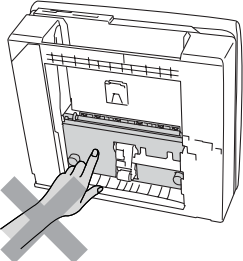
WAARSCHUWING

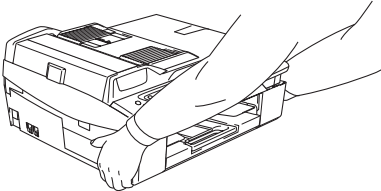
	<p>Binnenin de machine bevinden zich hoogspanningselektroden. Controleer voordat u de machine reinigt of u de telefoonlijn eerst hebt ontkoppeld en daarna het voedingsnoer uit het stopcontact hebt verwijderd.</p> 	<p>Hanteer de stekker nooit met natte handen. U kunt dan namelijk een elektrische schok krijgen.</p> 
	<p>Plaats uw handen niet op de rand van de machine onder het scannerdeksel, teneinde letsel te voorkomen.</p> 	<p>Raak het grijze gedeelte in de afbeelding niet aan, teneinde letsel te voorkomen.</p> 
	<p>Wanneer u de machine verplaatst moet u deze van de basis optillen, door een hand op iedere kant van het toestel te plaatsen, zoals weergegeven in de afbeelding. Draag de machine NOOIT door het scannerdeksel vast te houden.</p> 	

 In de meeste illustraties in deze Gebruikershandleiding wordt de FAX-2440C weergegeven.

WAARSCHUWING

- Ga bij het installeren of wijzigen van telefoonlijnen voorzichtig te werk. Raak niet-geïsoleerde telefoondraden of aansluitingen nooit aan, tenzij de telefoonlijn bij het wandcontact is afgesloten. Installeer telefoonbedrading nooit tijdens onweer. Installeer een telefoonwandcontact nooit op een vochtige plaats.
- Installeer dit product in de nabijheid van een goed bereikbaar stopcontact. In geval van nood moet u het netsnoer uit het stopcontact trekken om de stroom volledig uit te schakelen.

BELANGRIJKE VEILIGHEIDSVORSCHRIFTEN

Volg bij het gebruiken van uw telefoonapparatuur belangrijke veiligheidsvoorschriften (bijvoorbeeld de volgende) altijd op, teneinde het risico van brand, stroomstoot of lichamelijk letsel te verminderen.

1. Gebruik dit product niet in de buurt van water, bijvoorbeeld bij een badkuip, wasbak, aanrecht of wasmachine, in een natte kelder of in de buurt van een zwembad.
2. Gebruik dit product niet tijdens een storm. Bliksem kan mogelijk elektrische schokken veroorzaken.
3. Gebruik dit product niet in de buurt van een gaslek, wanneer u dit gaslek wilt melden.

BEWAAR DEZE VOORSCHRIFTEN

Een geschikte plaats kiezen

Zet de machine op een plat, stabiel oppervlak, bijvoorbeeld een bureau. Kies een trillingsvrije plaats. Plaats de machine in de buurt van een telefoonaansluiting en een standaard geaard stopcontact. Kies een plaats waar de temperatuur tussen de 10°C en 35°C blijft.

! Voorzichtig

- Zet de machine niet op een plaats waar veel mensen heen en weer lopen.
- Plaats de machine niet op het tapijt.
- Plaats het apparaat niet in de buurt van verwarmingstoestellen, airconditioners, water, chemicaliën of koelkasten.
- Zorg dat de machine niet wordt blootgesteld aan direct zonlicht, overmatige warmte, vocht of stof.
- Sluit de machine niet aan op een stopcontact dat is voorzien van een wandschakelaar of een automatische timer.
- Bij een stroomonderbreking kunnen de gegevens in het geheugen van de machine verloren gaan.
- Sluit de machine niet aan op een stopcontact dat op dezelfde stroomkring zit als grote apparaten of andere apparatuur die de stroomtoevoer kan verstoren.
- Vermijd bronnen die storingen kunnen veroorzaken, zoals luidsprekers of de basisstations van draadloze telefoons.



Beknopt overzicht

Faxen verzenden

Automatisch Verzenden

- 1 Wanneer het lampje niet groen oplicht, druk op  (Fax).
- 2 Uw document laden.
- 3 Voer het faxnummer in door de ééntoetsnummers (alleen FAX-2440C), de snelkiestoetsen of Search te gebruiken, of u kunt het nummer zoeken.
- 4 Druk op **Mono Start** of **Colour Start**.

Nummers opslaan

Eéntoetsnummers opslaan (alleen FAX-2440C)

- 1 Druk op **Menu/Set, 2, 3, 1**.
- 2 Druk op het ééntoetsnummer waar u het nummer wilt opslaan.

 Wanneer u de Eéntoetsnummers 4 tot 6 wilt gebruiken, houdt u **Shift** ingedrukt, terwijl u op het Eéntoetsnummer drukt.

- 3 Toets een nummer in (maximaal 20 cijfers) en druk vervolgens op **Menu/Set**.

- 4 Toets een naam in van maximaal 15 tekens (of niet invullen) en druk vervolgens op **Menu/Set**.

- 5 Druk op **Stop/Exit**.

Snelkiesnummers opslaan

- 1 Voor MFC-620CN, druk op **Menu/Set, 2, 3, 1**.
Voor FAX-2440C, druk op **Menu/Set, 2, 3, 2**.

- 2 Voer met behulp van de kiestoetsen een tweecijferige locatie voor het snelkiesnummer in, en druk vervolgens op **Menu/Set**.

- 3 Toets een nummer in (maximaal 20 cijfers) en druk vervolgens op **Menu/Set**.

- 4 Toets een naam in van maximaal 15 tekens (of niet invullen) en druk vervolgens op **Menu/Set**.

- 5 Druk op **Stop/Exit**.

Nummers kiezen

Eéntoetsnummers kiezen (FAX-2440C)/

Snelkiesnummers kiezen

- 1 Wanneer het lampje niet groen oplicht, druk op  (**Fax**).
- 2 Uw document laden.
- 3 (Alleen FAX-2440C) Druk op het ééntoetsnummer dat u wilt bellen.

 Wanneer u de Eéntoetsnummers 4 tot 6 wilt kiezen, houdt u **Shift** ingedrukt terwijl u op het Eéntoetsnummer drukt.

—OF—

Druk op **Search/Speed Dial**, en op #, en toets vervolgens het tweecijferige snelkiesnummer in.

- 4 Druk op **Mono Start** of **Colour Start**.

Zoeken

- 1 Wanneer het lampje niet groen oplicht, druk op  (**Fax**).
- 2 Uw document laden.
- 3 Druk op **Search/Speed Dial**, en toets vervolgens de eerste letter in van de naam die u zoekt.

- 4 Druk op ◀ of ▶ om in het geheugen te zoeken.

- 5 Druk op **Mono Start** of **Colour Start**.

Kopiëren

- 1 Druk op  (**Copy**) zodat deze toets groen oplicht.
- 2 Uw document laden.
- 3 Druk op **Mono Start** of **Colour Start**.

Inhoudsopgave

1

Inleiding	1-1
Gebruik van deze Handleiding	1-1
Informatie opzoeken	1-1
De symbolen die in deze handleiding worden gebruikt	1-1
Overzicht van het bedieningspaneel	1-2
De machine in de Energiebesparende stand zetten... ..	1-5
Energiebesparende Stand	1-6
Documenten laden	1-7
De automatische documentinvoer (ADF) gebruiken... ..	1-7
De glasplaat gebruiken	1-9
Over papier	1-10
Aanbevolen Papiersoorten	1-10
Omgaan met speciaal papier	1-11
Type en formaat papier voor elke functie	1-12
Gewicht, dikte en capaciteit papier	1-13
Papiercapaciteit in de uitvoerpapierlades	1-13
Bedrukbaar gedeelte	1-14
Papier, enveloppen en briefkaarten laden	1-15
Papier of ander materiaal plaatsen	1-15
Enveloppen plaatsen	1-17
Briefkaarten laden	1-18
Over faxmachines	1-19
Faxtonen en aansluitbevestiging	1-19
ECM-Modus (Foutcorrectie)	1-20

2

Aan de slag	2-1
Eerste Instellingen	2-1
De Datum en Tijd instellen	2-1
Het stationsnummer instellen	2-2
Het Type Telefoonlijn instellen	2-3
PBX en DOORVERBINDEN	2-3
Standaardinstellingen	2-5
De Timermodus instellen (alleen MFC-620CN)	2-5
Timermodus instellen (alleen FAX-2440C)	2-5
Het Type Papier instellen	2-6
Het Papierformaat instellen	2-6
Het Belvolume instellen	2-7
Het Volume van de Waarschuwingston instellen	2-7
Het Volume van de Luidspreker instellen	2-8
Automatisch Zomer-/Wintertijd inschakelen	2-9
Het Contrast van het LCD-scherm instellen	2-9

Het Verzenden instellen	3-1
De Faxmodus instellen	3-1
Nummers kiezen.....	3-1
Handmatig verzenden.....	3-1
Eéntoetsnummers (alleen FAX-2440C).....	3-2
Snelkiezen	3-2
Zoeken.....	3-3
Faxnummer opnieuw kiezen.....	3-3
Faxen versturen (Zwart-Wit en Kleur).....	3-4
Een fax in kleur verzenden	3-4
Faxen verzenden vanaf de ADF	3-4
Faxen via de glasplaat.....	3-5
Automatisch verzenden	3-6
Handmatig verzenden.....	3-6
Een fax verzenden aan het einde van een gesprek.....	3-6
Basishandelingen bij het verzenden.....	3-7
Faxen met meer instellingen verzenden.....	3-7
Contrast	3-7
Faxresolutie	3-8
Tweevoudige Werking (Niet beschikbaar voor kleurenfaxen).....	3-9
Direct Verzenden.....	3-10
De status van taken controleren.....	3-11
Een fax annuleren	3-11
Een taak in de wachtrij annuleren.....	3-11
Geavanceerde verzendopties.....	3-12
Groepsverzenden (Niet beschikbaar voor kleurenfaxen).....	3-12
Internationale Modus	3-13
Uitgestelde Fax (Niet beschikbaar voor kleurenfaxen).....	3-14
Vertraagde Groepsverzending (Niet beschikbaar voor kleurenfaxen).....	3-15
Verzend Pollen instellen (Standaard) (Niet beschikbaar voor kleurenfaxen).....	3-15
Verzend Pollen instellen met Beveiligingscode (Niet beschikbaar voor kleurenfaxen).....	3-16
Geheugenbeveiliging.....	3-17
Wachtwoord instellen	3-18
Wachtwoord Geheugenbeveiliging wijzigen	3-18
Geheugenbeveiliging aanzetten	3-18
Geheugenbeveiliging uitzetten	3-19
Documenten in Letter-formaat verzenden via de glasplaat.....	3-19

De Ontvangststand instellen	4-1
Basishandelingen bij het ontvangen	4-1
De Ontvangstmodus kiezen	4-1
Uw Ontvangstmodus kiezen of wijzigen	4-2
De Belvertraging instellen.....	4-3
Stroombespaarstand instellen (ANTW.APP.-stand)	4-4
De F/T-Beltijd instellen (alleen in Fax/Tel-modus).....	4-5
Uitgaand bericht voor Fax/Tel instellen	4-5
Fax Waarnemen (alleen MFC-620CN).....	4-6
Fax Waarnemen (alleen FAX-2440C)	4-7
Een verkleinde afdruk van een inkomend document maken (Automatische Verkleining)	4-8
Een fax ontvangen aan het einde van een gesprek.....	4-8
Een fax uit het geheugen afdrukken.....	4-9
Ontvangst in het geheugen (Niet beschikbaar voor het ontvangen van kleurenfaxen)	4-9
Pollen.....	4-10
Beveiligd Pollen.....	4-10
Ontvang Pollen instellen (Standaard).....	4-10
Ontvang Pollen met Beveiligingscode instellen....	4-11
Uitgesteld Ontvangen Pollen instellen.....	4-11
Opeenvolgend Pollen	4-12

Snelkiesnummers en kiesopties	5-1
Nummers opslaan om snel te kiezen	5-1
Ééntoetsnummers opslaan (alleen FAX-2440C)	5-1
Snelkiesnummers opslaan	5-2
Ééntoetsnummers (alleen FAX-2440C) en Snelkiesnummers wijzigen	5-3
Groepen voor Groepsverzenden instellen (alleen FAX-2440C).....	5-4
Groepen instellen voor Groepsverzenden (alleen MFC-620CN)	5-5
Kiesopties	5-7
Toegangscodes en credit card-nummers (alleen MFC-620CN)	5-7
Toegangscodes en credit card-nummers (alleen FAX-2440C).....	5-8
Pauze	5-9
Telefoongesprekken (alleen FAX-2440C)	5-10
Nummers kiezen.....	5-10
Een telefoongesprek voeren.....	5-10
Telefoontjes beantwoorden via de Luidspreker.....	5-11
Mute.....	5-11

Telefoongesprekken (alleen MFC-620CN)	5-12
Nummers kiezen.....	5-12
Een telefoongesprek voeren.....	5-12
Telefoontjes beantwoorden via de Luidspreker	5-12
Mute.....	5-12

6

Opties voor Faxen op Afstand

(Niet beschikbaar voor kleurenfaxen).....	6-1
Fax Doorzenden instellen	6-1
Fax Opslaan instellen	6-2
PC-Fax Ontvangen (alleen MFC-620CN).....	6-2
Opties voor Faxen op Afstand uitschakelen	6-3
De Toegangscode op Afstand instellen	6-3
Opvragen op Afstand.....	6-4
Uw Toegangscode op Afstand gebruiken.....	6-4
Opdrachten op Afstand.....	6-5
Faxberichten opvragen.....	6-7
Het nummer wijzigen waarnaar faxberichten worden doorgestuurd.....	6-7

7

ANTW.APP. (antwoordapparaat)	7-1
ANTW.APP.-modus	7-1
ANTW.APP. instellen.....	7-1
Uitgaand Bericht ANTW.APP. opnemen (alleen FAX-2440C).....	7-2
Uitgaand Bericht ANTW.APP. opnemen (alleen MFC-620CN)	7-3
Het Uitgaande Bericht beluisteren.....	7-3
Het Uitgaande Bericht wissen	7-4
Actieve ANTW.APP.-modus	7-4
Berichtenindicator	7-4
Voicemail afspelen.....	7-5
Een faxbericht afdrukken.....	7-5
Inkomende berichten wissen	7-6
Voicemail één voor één wissen	7-6
Alle berichten tegelijk wissen.....	7-6
Maximale Lengte van voicemail instellen	7-7
Bespaarstand instellen	7-7
Luidspreker voor voicemail (IGB MON.).....	7-7
Een gesprek opnemen (alleen FAX-2440C).....	7-8
Fax/Tel Uitgaand Bericht Opnemen (F/T UITG.BER.).....	7-8

Rapporten afdrukken	8-1
Faxinstellingen en -activiteiten	8-1
Het Verzendingsrapport aanpassen	8-1
De Journaalperiode instellen	8-2
Rapporten afdrukken	8-3
Een rapport afdrukken	8-3

Kopiëren	9-1
De machine als een kopieerapparaat gebruiken	9-1
Kopieermodus instellen	9-1
Eén kopie maken	9-2
Verscheidene kopieën maken	9-2
Kopiëren onderbreken	9-2
De toetsen Kopieeropties gebruiken (Tijdelijke instellingen)	9-3
Tijdelijke kopieerinstellingen veranderen	9-4
Kopieersnelheid of -kwaliteit verhogen	9-5
De gekopieerde afbeelding vergroten of verkleinen	9-6
Het type papier instellen	9-7
Papierformaat instellen	9-8
Helderheid instellen	9-8
Kopieën sorteren bij gebruik van de ADF	9-9
N in 1-kopieën of poster maken (Layout Pagina)	9-10
De standaardinstellingen voor het kopiëren wijzigen	9-13
Kopieersnelheid of -kwaliteit verhogen	9-13
Helderheid instellen	9-13
Contrast instellen	9-13
Kleurverzadiging instellen	9-14
Wettelijke beperkingen	9-15

PhotoCapture Center™ (alleen MFC-620CN)	10-1
Inleiding	10-1
Vereisten voor het PhotoCapture Center™	10-2
Aan de slag	10-3
De Index afdrukken (Miniatuurbeelden)	10-5
Afbeeldingen afdrukken	10-6
DPOF-afdrukken	10-8
De standaardinstellingen wijzigen	10-9
Kopieersnelheid of -kwaliteit verhogen	10-9
Papiertype en -formaat instellen	10-9
Helderheid instellen	10-9
Contrast instellen	10-10

Kleurverbetering	10-10
Trimmen	10-12
Zonder marges	10-12
Uitleg bij de Foutmeldingen	10-13
PhotoCapture Center™ vanaf uw PC gebruiken	10-14
PhotoCapture Center™ gebruiken voor het scannen van documenten.....	10-14

11

Belangrijke informatie	11-1
Voor uw veiligheid.....	11-1
LAN-verbinding (alleen MFC-620CN).....	11-1
Naleving van de International ENERGY STAR® normen	11-1
Belangrijke veiligheidsinstructies	11-2
Handelsmerken.....	11-4

12

Problemen oplossen en routineonderhoud	12-1
Problemen oplossen	12-1
Foutmeldingen.....	12-1
Vastgelopen papier.....	12-5
Het document is bovenaan de ADF vastgelopen.....	12-5
Het document is in de ADF vastgelopen.	12-5
Papier vastgelopen in de machine.....	12-6
Papier is vastgelopen binnen de papierlade.....	12-6
Papier is vastgelopen binnen de machine.....	12-7
Als u problemen met uw machine hebt.....	12-9
Wijzigen van de taal op het LCD-scherm	12-14
Compatibiliteit	12-14
De afdrukkwaliteit verbeteren	12-15
De printkop reinigen.....	12-15
De afdrukkwaliteit controleren	12-16
De uitlijning controleren	12-18
Inktvolume controleren	12-19
De machine inpakken en vervoeren	12-20
Routineonderhoud	12-23
De scanner reinigen.....	12-23
De machinegeleiderol reinigen	12-24
De tonercartridges vervangen	12-25

A

Bijlage A	A-1
Geavanceerde ontvangsthandelingen	A-1
Werken met een tweede toestel	A-1
Fax/Tel-modus in de energiebesparende stand	A-2
Uitsluitend voor de Fax/Tel-modus	A-2
Een draadloze externe telefoon gebruiken	A-3
De codes voor afstandsbediening wijzigen	A-3
Een extern apparaat op uw machine aansluiten	A-4
Een extern toestel aansluiten	A-4
Een extern antwoordapparaat (ANTW.APP.) aansluiten	A-5
Volgorde	A-5
Aansluitingen	A-6
Een uitgaand bericht op een extern ANTW.APP. opnemen	A-7
Aansluiting op meerdere lijnen (PBX)	A-8
Als u de machine installeert om met een PBX te laten werken	A-8
Speciale functies op uw telefoonlijn	A-8

B

Bijlage B	B-1
Programmeren op het scherm	B-1
Menutabel	B-1
Opslag in geheugen	B-1
Navigatietoetsen	B-2
Tekst invoeren	B-12
Spaties invoeren	B-12
Corrigeren	B-12
Letters herhalen	B-12
Speciale tekens en symbolen	B-13

V

Verklarende woordenlijst	V-1
---------------------------------------	------------

S

Specificaties	S-1
Productomschrijving	S-1
Algemeen	S-1
Afdrukmedia	S-2
Kopiëren	S-3
PhotoCapture Center™ (alleen MFC-620CN)	S-4
Fax	S-5
Scanner (alleen MFC-620CN)	S-6
Printer	S-7
Interfaces	S-8
Vereisten voor de computer	S-9

Verbruiksartikelen	S-10
Netwerk (LAN) (alleen MFC-620CN)	S-11
Optionele Externe Draadloze Print-/Scanserver (NC-2200w) (alleen MFC-620CN)	S-12
Index	I-1
Opvragen Vanaf Een Ander Toestel - Overzicht	O-1

1 Inleiding

Gebruik van deze Handleiding

Dank u voor de aanschaf van een fax of Multi Function Center (MFC) van Brother. Uw machine is eenvoudig te gebruiken, met een LCD-scherm waarop aanwijzingen verschijnen die u helpen bij het programmeren van de machine. Neemt u een paar minuten de tijd om deze Handleiding te lezen, zodat u optimaal gebruik kunt maken van uw machine.

Informatie opzoeken

De titels en subtitels van alle hoofdstukken staan in de Inhoudsopgave. U kunt informatie over specifieke functies of handelingen opzoeken in de Index achteraan in deze Handleiding.





De symbolen die in deze handleiding worden gebruikt

In deze handleiding worden speciale symbolen gebruikt die u attenderen op belangrijke waarschuwingen, informatie en handelingen. Om duidelijk te zijn en u te illustreren op welke toetsen u moet drukken, hebben wij speciale lettertypen gebruikt en bepaalde berichten afgebeeld die op het LCD-scherm verschijnen.

Vet Vet gedrukte tekst identificeert specifieke toetsen op het bedieningspaneel van de machine.

Cursief Cursief gedrukte tekst legt de nadruk op een belangrijk punt of verwijst u naar een verwant onderwerp.

Courier New Het lettertype Courier New identificeert de meldingen op het LCD-scherm van de machine.

-  Waarschuwingen vestigen uw aandacht op maatregelen die u moet treffen om te voorkomen dat u letsel oploopt.
-  Deze waarschuwingen wijzen u op procedures die u moet volgen om te voorkomen dat de machine wordt beschadigd.
-  Opmerkingen leggen uit hoe u op een bepaalde situatie moet reageren, of hoe de huidige bewerking met andere functies werkt.
-  Dit symbool (onjuiste configuratie) waarschuwt u voor apparaten en bewerkingen die niet compatibel zijn met de machine.

Overzicht van het bedieningspaneel

FAX-2440C

MFC-620CN

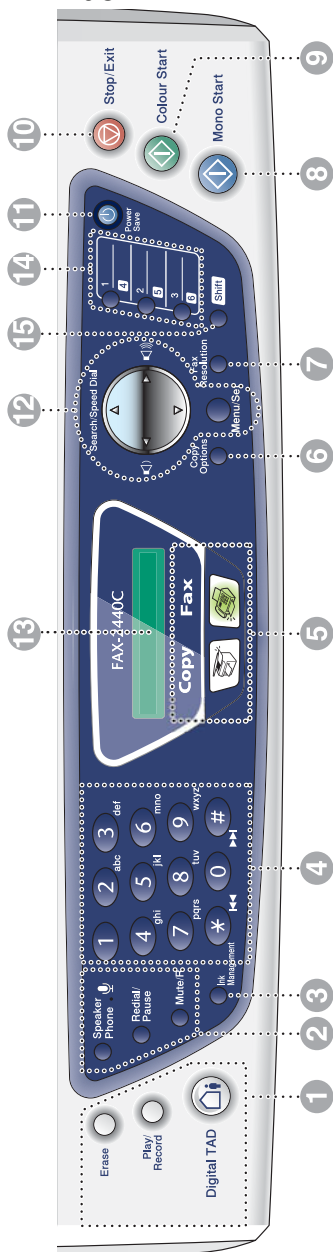

1 Toetsen ANTW.APP.



On/Off

Hiermee kunt u het ANTW.APP. (Antwoordapparaat) activeren. Knippert in geval van nieuwe berichten.

Play/Record (Alleen FAX-2440C)

Voor het beluisteren van de voicemail die in het geheugen is opgeslagen. Hiermee kunt u tevens telefoongesprekken opnemen.

Play (Alleen MFC-620CN)

Voor het beluisteren van de voicemail die in het geheugen is opgeslagen.

Erase

Hiermee kunt u voicemail, alle faxberichten of alle berichten wissen.

2 Telefoontoetsen



Microfoon

Deze pikt uw stemgeluid op wanneer u via de Luidspreker met iemand spreekt.

Speaker Phone

Hiermee kunt u met iemand anders spreken door de microfoon en het scherm van de machine te gebruiken.

Redial/Pause

Met een druk op deze toets wordt het laatst gekozen nummer herhaald. Deze toets wordt tevens gebruikt voor het invoegen van een pauze in snelkiesnummers.

Mute/R

Hiermee kunt u gesprekken in de wachtstand zetten.

Gebruik deze toets ook om toegang te krijgen tot een buitenlijn en/of om de telefoniste terug te bellen of om een telefoontje over te zetten naar een ander toestel dat ook op de PBX is aangesloten.

3 Ink Management

Met deze toets kunt u de printkop reinigen, en de afdrukkwaliteit en de hoeveelheid toner controleren.

4 Kiestoetsen

Gebruik deze toetsen om telefoon- en faxnummers te kiezen. Deze toetsen worden tevens gebruikt als toetsenbord om informatie in de machine in te voeren.

5 Modustoetsen:



PhotoCapture (Alleen MFC-620CN)

Hiermee krijgt u toegang tot de stand PhotoCapture Center™.



Copy

Voor het Kopiëren van documenten.



Fax

Voor het Faxen van documenten.



Scan (Alleen MFC-620CN)

Voor het Scannen van documenten.

6 Copy Options

U kunt snel en gemakkelijk tijdelijke instellingen selecteren voor het kopiëren.

7 Fax Resolution

Hiermee past u de faxresolutie aan.

8



Mono Start

Mono Start

Met deze toets start u het faxen of maakt u kopieën in zwart-wit.

Hiermee kunt u ook op de MFC-620CN een scanbewerking uitvoeren (kleur of mono, afhankelijk van de scaninstelling op uw PC).

9



Colour Start

Colour Start

Met deze toets start u het faxen of maakt u kopieën in kleur.

Hiermee kunt u ook op de MFC-620CN een scanbewerking uitvoeren (kleur of mono, afhankelijk van de scaninstelling op uw PC).

10



Stop/Exit

Stop/Exit

Met een druk op deze toets wordt een bewerking gestopt of de programmeermodus afgesloten.

11

Power Save

U kunt de machine in de energiebesparende stand zetten.

12

Navigatietoetsen:**Menu/Set**

Dezelfde toets wordt voor het bedienen van het Menu en de Instellingen gebruikt.

Met deze toets krijgt u toegang tot het Menu en de programmeermodus, en kunt u instellingen in de machine opslaan.



Door op deze toetsen te drukken kunt u het volume afstellen.

▲ Search/Speed Dial

Met deze toets kunt u nummers opzoeken die in het kiesgeheugen zijn opgeslagen. Hiermee kunt u tevens opgeslagen nummers kiezen door op # en een tweecijferig nummer te drukken.



Druk op deze toets om achteruit door een menuselectie te bladeren.



Druk op deze toets om door de menu's en opties te bladeren.

13

Liquid Crystal Display (LCD)

Op het LCD-scherm verschijnen prompts die u helpen bij het instellen en gebruiken van uw machine.

De voorbeelden van het LCD-scherm in deze Gebruikershandleiding zijn voor modellen met een display van twee regels. Er kunnen kleine verschillen zijn tussen de getoonde voorbeelden en de modellen met een display van één regel.

14

Eéntoetsnummers (FAX-2440C alleen)

Deze toetsen geven u direct toegang tot vooraf opgeslagen Snelkiesnummers.

15

Shift (FAX-2440C alleen)

Wanneer u de Eéntoetsnummers 4 tot 6 wilt gebruiken, houdt u **Shift** ingedrukt, terwijl u op het Eéntoetsnummer drukt.

De machine in de Energiebesparende stand zetten

Wanneer de machine inactief is, kunt u hem in de Energiebesparende stand zetten door op de toets voor Energiebesparing te drukken. In de Energiebesparende stand ontvangt de machine gewoon telefoonoproepen. Voor verdere informatie over het ontvangen van faxen in de energiebesparende stand, raadpleegt u de tabel op pagina 1-6. De uitgestelde, geprogrammeerde faxberichten worden nu verzonden. U kunt zelfs uw faxen Opvragen op Afstand, als u zich niet bij uw machine bevindt. Voor andere bewerkingen moet u de machine weer activeren.

De machine in de Energiebesparende stand zetten

Houd de toets **Power Save** ingedrukt totdat op het LCD-scherm het volgende wordt weergegeven:

Afsluiten

Het lampje van het LCD-scherm gaat uit.

De Energiebesparende stand van de machine opheffen

Houd de toets **Power Save** ingedrukt totdat op het LCD-scherm het volgende wordt weergegeven:

Wachten a.u.b.

Op het LCD-scherm worden de datum en de tijd weergegeven (Faxmodus).

 De machine zal de printkop, zelfs als u de machine op Uit hebt gezet, toch regelmatig reinigen om de afdrukkwaliteit te handhaven.

Als u de stekker uit het stopcontact hebt gehaald, is de machine volledig uitgeschakeld.

 U kunt de machine op Uit zetten door de **Power Save**-toets aan te passen, zoals weergegeven op de volgende pagina. In deze "Uit"-stand zijn geen bewerkingen mogelijk. (Raadpleeg *Energiebesparende Stand* op pagina 1-6.)

 De externe telefoon is altijd beschikbaar.

Energiebesparende Stand

U kunt de **Power Save** toets van de machine aanpassen. De standaardstand is `Faxontvang. : Aan`, zodat uw machine faxen of oproepen kan ontvangen, zelfs als de machine in de Energiebesparende stand staat. Wanneer u wilt dat uw machine geen faxberichten of oproepen ontvangt, moet u deze instelling op `Faxontvang. : Uit` zetten. (Raadpleeg *De machine in de Energiebesparende stand zetten* op pagina 1-5.)

- 1 Druk op **Menu/Set, 1, 6**.
- 2 Druk op **▲** of **▼** om `Uit` (of `Aan`) te selecteren.
- 3 Druk op **Menu/Set**.
- 4 Druk op **Stop/Exit**.

On/Off-instellingen	Ontvangstmodus	Beschikbare Bewerkingen
Faxontvang. : Aan (standaard)	Alleen Fax	Faxen Ontvangen (automatisch), Faxen Waarnemen, Uitgestelde Fax*, Faxen op Afstand*, Opvragen op Afstand* <input type="checkbox"/> Alleen FAX-2440C: U kunt oproepen beantwoorden door de hoorn op te nemen.
	ANT:Ber.cent.	Faxen Ontvangen (automatisch), inkomende berichten Opnemen, Faxen Waarnemen, Uitgestelde Fax*, Opties Afstandsbediening*, Opvragen op Afstand* <input type="checkbox"/> Alleen FAX-2440C: U kunt oproepen beantwoorden door de hoorn op te nemen.
	Handmatig Fax/Tel	Uitgestelde Fax*, Faxen Waarnemen <input type="checkbox"/> Alleen FAX-2440C: U kunt oproepen beantwoorden door de hoorn op te nemen.
Faxontvang. : Uit	—	Er zijn geen bewerkingen mogelijk.

* Moet zijn ingesteld voordat u de machine uitzet.



De externe telefoon is altijd beschikbaar.

Documenten laden

U kunt een fax verzenden, kopiëren en scannen vanuit de ADF (automatische documentinvoer) of vanaf de glasplaat.

De automatische documentinvoer (ADF) gebruiken

De ADF heeft een capaciteit van maximaal 10 vellen en voert het papier vel voor vel in. Gebruik standaardpapier (80 g/m²) en blader de stapel altijd door alvorens het papier in de ADF te plaatsen.

- ⊘ **GEBRUIK GEEN** omgekruld, verkreukeld, gevouwen, gescheurd of geniet papier, en ook geen papier met paperclips, lijm of plakband.

Gebruik **GEEN** karton, krantenpapier of stof. (raadpleeg *De glasplaat gebruiken* op pagina 1-9 voor het faxen, kopiëren of scannen van dergelijke documenten.)

- Zorg dat inkt geschreven documenten helemaal droog zijn.
- Documenten die u faxt, moeten tussen 14,8 en 21,6 cm breed en 14,8 tot 35,6 cm lang.

- 1 Blader de stapel goed door. Leg uw documenten met de **bedrukte zijde naar beneden en de bovenrand eerst** in de ADF tot u voelt dat ze de invoerrol raken.
- 2 Stel de papiergeleiders in op de breedte van uw documenten.
- 3 Vouw de ADF steunklep uit.

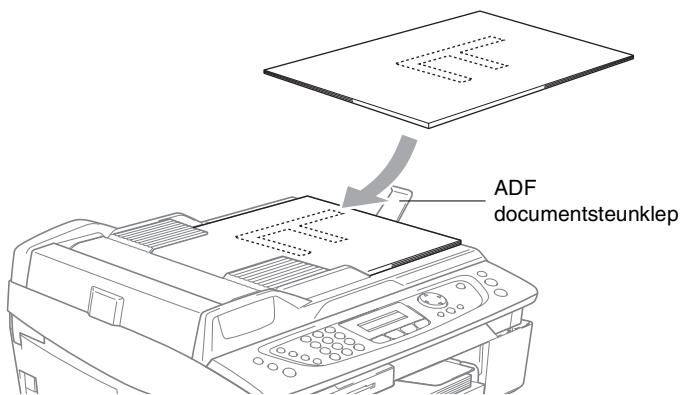

- ! **Trek NIET** aan het document wanneer het doorschuift.
- ! Als u de ADF wilt gebruiken, moet de glasplaat leeg zijn.

De glasplaat gebruiken

U kunt de glasplaat gebruiken om pagina's van een boek te faxen, of om een document pagina voor pagina te faxen. Documenten mogen tot brief- of A4-formaat (21,6 tot 29,7 cm) groot zijn.



Als u de glasplaat wilt gebruiken, moet de ADF leeg zijn.

- 1 Til het documentdeksel op.



Leg het document met de bedrukte zijde naar beneden op de Glasplaat.

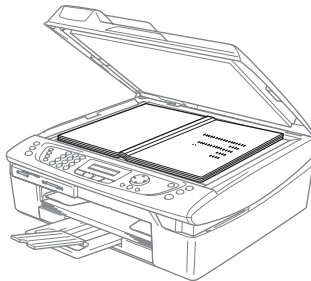
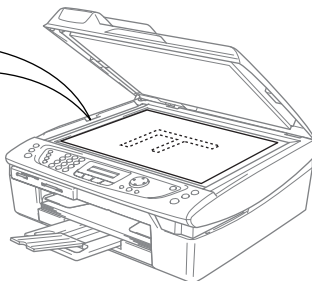

- 2 Gebruik de documentgeleiders aan de linkerkant om het document in het midden van de glasplaat te leggen, met de bedrukte zijde naar beneden.
 - 3 Sluit het documentdeksel.
- ! Als u een boek of een lijvig document wilt scannen, laat het deksel dan niet dichtvallen en druk er niet op.

Over papier

De afdrukkwaliteit kan worden beïnvloed door het soort papier dat u in de machine gebruikt.

Om de beste afdrukkwaliteit te krijgen voor de instellingen die u hebt gekozen, moet u de Papiersoort altijd instellen op het soort papier dat u plaatst.

U kunt normaal papier, inkjetpapier (gecoat papier), glanzend papier, transparanten en enveloppen gebruiken.

Wij raden u aan om verschillende soorten papier te testen alvorens een grote hoeveelheid aan te schaffen.

Voor de beste resultaten dient u uitsluitend het aanbevolen papier te gebruiken.



- Wanneer u print op inkjetpapier (gecoat papier), transparanten en glanzend papier, moet in het tabblad 'Normaal' van de printerdriver of in de instelling Papiersoort in het menu (**Menu/Set, 1, 2**) altijd de juiste media zijn geselecteerd.
- Wanneer u op glanzend Brother-papier afdrukt, plaats eerst het instructieblad dat met het glanzend papier wordt geleverd in de papierlade, en plaats dan het glanzend papier op het instructieblad.
- Als u transparanten of glanzend papier gebruikt, dient u elk vel onmiddellijk te verwijderen; dit om te voorkomen dat de vellen aan elkaar plakken of verstopt raken.
- Raak het afgedrukte oppervlak van het papier niet aan vlak na het afdrukken; de inkt kan nog nat zijn en op uw vingers vlekken.

Aanbevolen Papiersoorten

Om de beste afdrukkwaliteit te verkrijgen raden wij u aan Brother-papier te gebruiken. (Zie onderstaande tabel.)

Als er in uw land geen Brother-papier beschikbaar is, raden wij u aan verschillende soorten papier te testen voor u grote hoeveelheden papier koopt.

Wij adviseren “3M Transparency Film” te gebruiken wanneer u op transparanten afdrukt.

Brother-Papier

Papiersoort	Item
A4 Normaal	BP60PA
A4 Glanzend	BP60GLA
A4 Inkjet (Mat)	BP60MA

Omgaan met speciaal papier

- Bewaar papier in de originele verpakking en zorg dat deze gesloten blijft. Bewaar het papier plat en verwijderd van vocht, direct zonlicht en warmte.
 - De gecoate zijde van glanzend papier glimt. Zorg dat u de glimmende (gecoate) zijde niet aanraakt. Plaats glanzend papier met de glimmende zijde naar beneden toe.
 - Raak de voor- of achterkant van transparanten niet aan, daar deze gemakkelijk water en transpiratie absorberen, wat afbreuk doet aan de afdrukkwaliteit. Transparanten die voor laserprinters en -kopieerapparaten ontworpen zijn, kunnen het volgende document bevleken. Gebruik alleen transparanten die worden aanbevolen voor inkjetprinters.
- ⊘ Het gebruik van het volgende papier dient te worden vermeden:
- enveloppen en papier die beschadigd, gekruld of gekreukt zijn of een onregelmatige vorm hebben

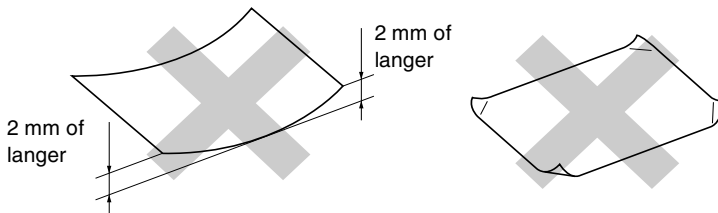

- hoogglanzende of uit een speciale structuur bestaande enveloppen en papier
- reeds door een printer bedrukte enveloppen en papier
- enveloppen en papier die niet netjes kunnen worden gestapeld
- enveloppen en papier vervaardigd uit kortlopend papier

Type en formaat papier voor elke functie

Papiersoort	Papierformaat	Gebruik				
		Fax	Kopiëren	PhotoCapture (alleen MFC-620CN)	Printer	
Losse Vellen	Letter	216 x 279 mm (8 1/2" x 11")	Ja	Ja	Ja	
	A4	210 x 297 mm (8,3" x 11,7")	Ja	Ja	Ja	
	Legal	216 x 356 mm (8 1/2" x 14")	Ja	Ja	Ja	
	Executive	184 x 267 mm (7 1/4" x 10 1/2")	-	-	Ja	
	JIS B5	182 x 257 mm (7,2" x 10,1")	-	-	Ja	
	A5	148 x 210 mm (5,8" x 8,3")	-	Ja	Ja	
Kaarten	A6	105 x 148 mm (4,1" x 5,8")	-	-	Ja	
	Foto	102 x 152 mm (4" x 6")	-	Ja	Ja	
	Foto L	89 x 127 mm (3 1/2" x 5")	-	-	Ja	
	Foto 2L	127 x 178 mm (5" x 7")	-	-	Ja	
	Indexkaart	127 x 203 mm (5" x 8")	-	-	Ja	
	Briefkaart 1	100 x 148 mm (3,9" x 5,8")	-	-	Ja	
	Briefkaart 2 (Dubbel)	148 x 200 mm (5,8" x 7,9")	-	-	Ja	
	Enveloppen	C5-Envelop	162 x 229 mm (6,4" x 9")	-	-	Ja
		DL-Envelop	110 x 220 mm (4,3" x 8,7")	-	-	Ja
		COM-10	105 x 241 mm (4 1/8" x 9 1/2")	-	-	Ja
Monarch		98 x 191 mm (3 7/8" x 7 1/2")	-	-	Ja	
JE4-Envelop		105 x 235 mm (4,1" x 9,3")	-	-	Ja	
Transparanten	Letter	216 x 279 mm (8 1/2" x 11")	-	Ja	Ja	
	A4	210 x 297 mm (8,3" x 11,7")	-	Ja	Ja	

Gewicht, dikte en capaciteit papier

Papieroort		Gewicht	Dikte	Aantal vellen
Losse Vellen	Normaal Papier	64 tot 120 g/m ² (17 tot 32 lb)	0,08 tot 0,15 mm (0,003" tot 0,006")	100*
	Inkjetpapier	64 tot 200 g/m ² (17 tot 53 lb)	0,08 tot 0,25 mm (0,003" tot 0,01")	20
	Glanzend Papier	Max. 120 g/m ² (Max. 58 lb)	Max. 0,25 mm (Max. 0,01")	20
Kaarten	Fotokaart	Max. 240 g/m ² (Max. 64 lb)	Max. 0,28 mm (Max. 0,01")	20
	Indexkaart	Max. 120 g/m ² (Max. 32 lb)	Max. 0,15 mm (Max. 0,006")	30
	Briefkaart	Max. 200 g/m ² (Max. 53 lb)	Max. 0,23 mm (Max. 0,01")	30
Enveloppen		75 tot 95 g/m ² (20 tot 25 lb)	Max. 0,52 mm (Max. 0,02")	10
Transparanten		-	-	10

* Max. 50 vellen voor papier van formaat Legal (80 g/m²).

* Max. 100 vel van 80 g/m².

Papiercapaciteit in de uitvoerpapierlades

Uitvoerpapierlade	<p>Max. 25 vel van 80 g/m² (A4)</p> <ul style="list-style-type: none"> ■ Om vlekken te voorkomen moeten transparanten of glanzend papier vel voor vel uit de uitvoerpapierlade worden genomen. ■ Legal-papier kan niet in de uitvoerpapierlade worden geplaatst.
-------------------	---

Bedrukbaar gedeelte

Hoe groot het bedrukbaar gedeelte is, is afhankelijk van de instellingen binnen de door u gebruikte toepassing. De onderstaande afbeeldingen tonen de niet-bedrukbare gedeeltes op losse vellen papier en enveloppen.

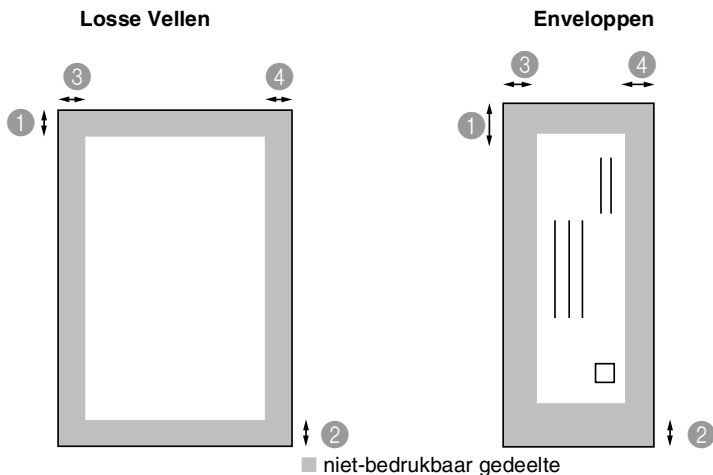

	① Bovenkant	② Onderkant	③ Links	④ Rechts
Losse Vellen	3 mm (0 mm)*1	3 mm (0 mm)*1	3 mm (0 mm)*1	3 mm (0 mm)*1
Enveloppen	12 mm	24 mm	3 mm	3 mm



*1 Wanneer u de optie Zonder Marges op Aan zet.

Het bedrukbare gedeelte is afhankelijk van de instellingen van de Printerdriver.

De hierboven genoemde cijfers zijn een benadering en het bedrukbare gedeelte kan variëren, afhankelijk van het soort losse vellen dat u gebruikt.

Papier, enveloppen en briefkaarten laden

Papier of ander materiaal plaatsen

- 1 Trek de papierlade volledig uit de machine en verwijder de uitvoerpapierlade.

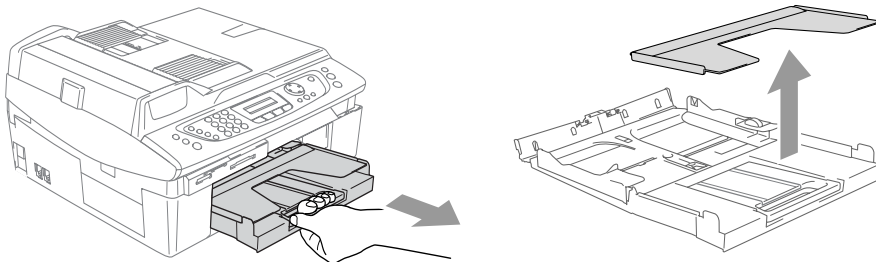

- 2 Houd de papiergeleider ingedrukt en stel deze af op de breedte van het papier.

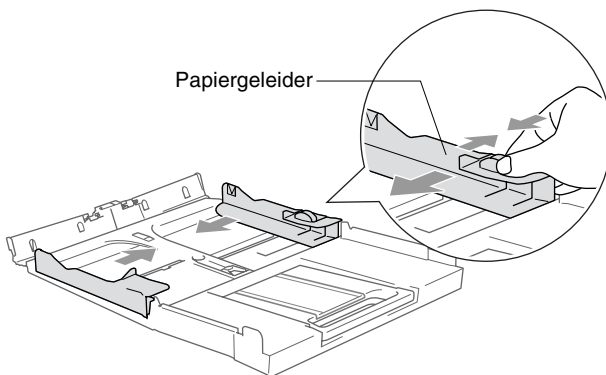

- 3 Trek de papiersteun er uit en vouw de papiersteunklep uit.

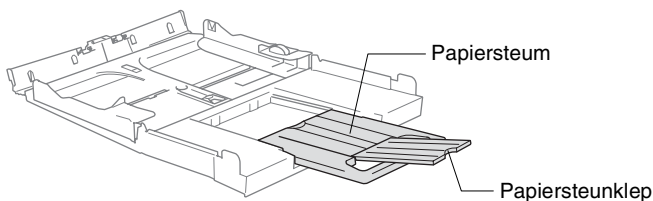

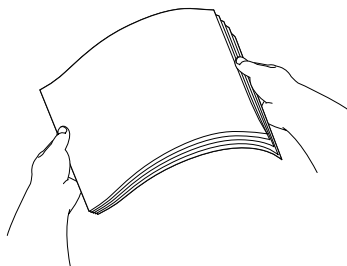

 Gebruik de papiersteunklep voor Letter, Legal en A4.

- 4** Blader de stapel papier goed door om te voorkomen dat papier vastloopt of scheef wordt ingevoerd.

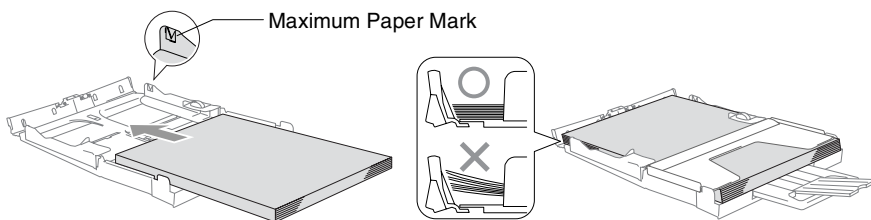

- 5** Steek het papier voorzichtig in de papierlade met de afdrukzijde omlaag en de bovenste rand (bovenkant van het papier) eerst. Controleer of het papier vlak in de lade ligt en of het papier niet boven het aangegeven maximum komt.



-  ■ Zorg dat de papiergeleiders aan de zijkant de randen van het papier aanraken.
- Zorg ervoor dat u het papier niet te ver erin duwt; het kan aan de achterkant van de lade omhoog gaan staan en problemen veroorzaken bij de invoer.
- 6** Plaats de uitvoerpapierlade weer terug en schuif de papierlade stevig terug in de machine.

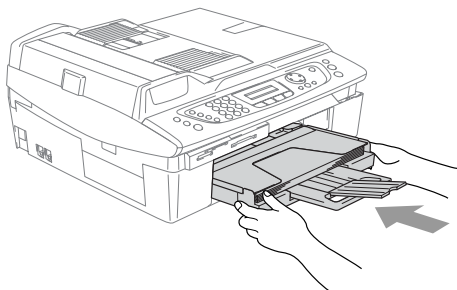

Enveloppen plaatsen

- Gebruik enveloppen van 75-95 g/m².
- Voor sommige enveloppen is het nodig de marge in te stellen in de toepassing. Zorg ervoor dat u eerst een testafdruk maakt.
- ⊘ Om te voorkomen dat het invoermechanisme wordt beschadigd, dient het gebruik van onderstaande soorten enveloppen te worden vermeden.

HET GEBRUIK VAN DE VOLGENDE ENVELOPPEN DIENT TE WORDEN VERMEDEDEN:

- zakachtige enveloppen
- enveloppen met reliëf (met verhoogd opschrift)
- enveloppen met sluithaken
- enveloppen die geen scherpe vouw hebben
- enveloppen die aan de binnenkant zijn voorbedrukt

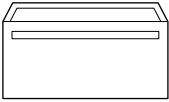
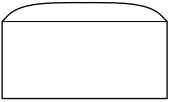
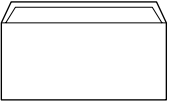
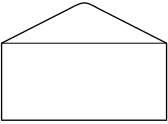
■ Lijm	■ Omslag met ronde hoeken	■ Dubbele omslag	■ Driehoekige omslag
			

Enveloppen laden

- 1 Druk de hoeken en zijkanten van de enveloppen zo plat mogelijk alvorens deze te plaatsen.

 Als er verscheidene enveloppen tegelijk naar binnen worden getrokken, plaats dan één envelop per keer in de papierlade.

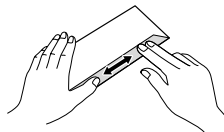
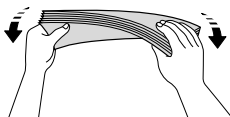
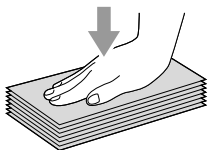

- 2** Leg de enveloppen in de papierlade met de adreszijde naar beneden en de invoerkant (bovenkant van de enveloppen) eerst. Verschuif de papiergeleider zodanig dat de envelopbreedte erin past.

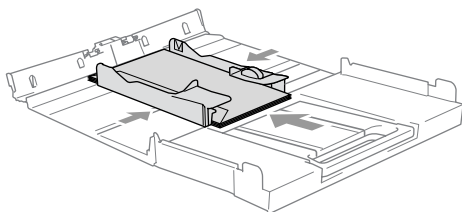

Als u problemen hebt bij het afdrucken op enveloppen, volg dan de volgende suggesties op:

- 1** Open de omslag van de envelop.
- 2** Zorg ervoor dat de open omslag zich aan de zijkant of aan de achterkant van de envelop bevindt tijdens het afdrucken.
- 3** Stel de maat en marge bij in uw toepassing.

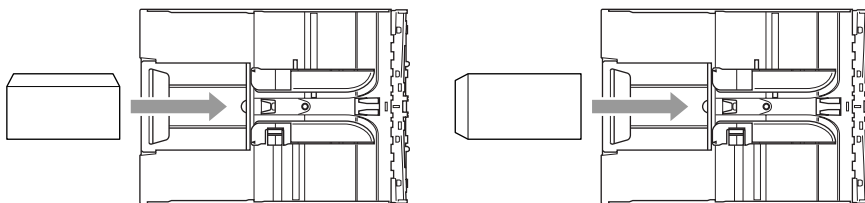

Briefkaarten laden

- 1** Til de papieraanslag op en plaats de briefkaarten in de papierlade. Verschuif de papiergeleider zodanig dat de briefkaartbreedte erin past.

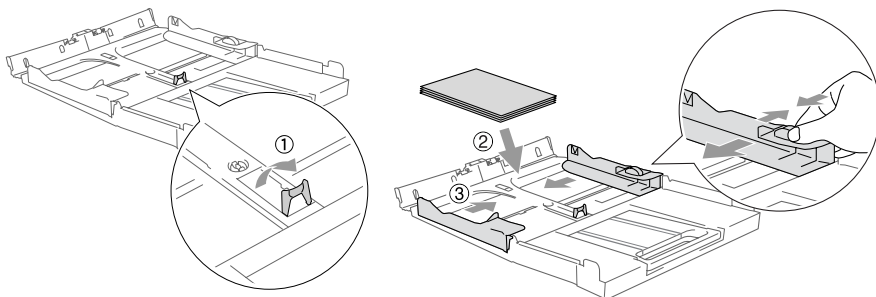

Over faxmachines

Faxtonen en aansluitbevestiging

Wanneer iemand u een fax stuurt, zendt hun faxmachine faxtonen (CNG-tonen) naar uw apparaat. Dit zijn zachte, onderbroken geluidssignalen met een tussenpauze van 4 seconden. U hoort deze tonen als u na het kiezen op **Mono Start** of **Colour Start** drukt. Ze houden tot ongeveer 60 seconden na het kiezen aan. Tijdens deze 60 seconden moet de verzendende machine de aansluitbevestiging of aansluiting met de ontvangende machine beginnen.

Telkens wanneer u automatisch een fax verzendt, worden er via de telefoonlijn CNG-tonen uitgezonden. U zult deze zachte geluidssignalen snel genoeg horen elke keer als u de telefoon op uw faxlijn beantwoordt, zodat u weet wanneer er een faxbericht binnenkomt.

De ontvangende faxmachine antwoordt met faxontvangsttonen: een luid tjiropend geluid. Een ontvangende faxmachine laat dit tjiropende geluid ongeveer 40 seconden lang horen, en op het LCD-scherm wordt de melding `Ontvangst` weergegeven.

Als uw machine in de stand **Alleen Fax** staat, wordt elk telefoontje automatisch met de faxontvangsttonen beantwoordt. Zelfs als de andere partij ophangt, blijft uw machine gedurende ongeveer 40 seconden faxontvangsttonen uitzenden, en blijft de melding `Ontvangst` op het LCD-scherm staan. Druk op **Stop/Exit** om het ontvangen te onderbreken.

De aansluitbevestiging vindt plaats op het moment dat de CNG-tonen van de verzendmachine en de ontvangsttonen van de ontvangende machine elkaar overlappen. Dit moet ten minste 2 tot 4 seconden duren, zodat beide machines kunnen bepalen op welke wijze de fax wordt verzonden en ontvangen. De aansluitbevestiging kan pas beginnen wanneer de oproep is beantwoord. De CNG-tonen blijven slechts circa 60 seconden actief nadat het nummer is gekozen. Het is dus belangrijk dat de ontvangende machine deze oproep zo snel mogelijk beantwoordt.



Als er op uw faxlijn een extern Antwoordapparaat (ANTW.APP.) is aangesloten, bepaalt uw ANTW.APP. na hoeveel keer overgaan de oproep wordt beantwoord.

ECM-Modus (Foutencorrectie)

In de ECM-Modus controleert de machine een faxtransmissie om na te gaan of deze zonder storingen verloopt. Wanneer de machine tijdens de faxtransmissie fouten ontdekt, worden de pagina's die een fout hebben gegeven, opnieuw verzonden. ECM-transmissies zijn uitsluitend mogelijk als beide faxmachines over deze functie beschikken. Als dat het geval is, kan het zijn dat u faxberichten verzendt en ontvangt die voortdurend door de machine gecontroleerd worden. Uw machine moet over voldoende geheugen beschikken om deze functie te laten werken.

2 Aan de slag

Eerste Instellingen

De Datum en Tijd instellen

Als de machine niet in gebruik is, wordt de datum en tijd weergegeven. Als u het stationsnummer instelt, wordt de datum en tijd die door uw machine worden weergegeven op elke verzonden fax afgedrukt. Als de stroom uitvalt, moet u de datum en tijd waarschijnlijk opnieuw instellen. Alle andere instellingen blijven bewaard.

1 Druk op **Menu/Set, 0, 2**.

2 Toets de laatste twee cijfers van het jaartal in.

Druk op **Menu/Set**.

3 Toets twee cijfers in voor de maand.

Druk op **Menu/Set**.

(Voer bijvoorbeeld 09 in voor september of 10 voor oktober.)

4 Toets twee cijfers in voor de dag.

Druk op **Menu/Set**.

(Voer bijvoorbeeld 06 in voor de 6e.)

5 Toets de tijd in 24-uurformaat in.

Druk op **Menu/Set**.

(Toets bijvoorbeeld 15:25 in voor 3:25 PM)

6 Druk op **Stop/Exit**.

Op het LCD-scherm wordt nu de datum en de tijd weergegeven wanneer de machine in de Faxmodus staat.

Het stationsnummer instellen

U zou uw naam of de naam van uw bedrijf en het faxnummer moeten opslaan, zodat deze worden afgedrukt op alle faxpagina's die u verzendt.

Het is belangrijk dat u het faxnummer in internationaal standaardformaat invoert, dus precies in de onderstaande volgorde:

- Het “+” (plus) teken (druk op ✕ toets)
- Uw Landnummer (b.v. “31” voor Nederland of “32” voor België)
- Uw netnummer zonder de eerste “0” (“9” in Spanje).
- Een spatie
- Uw abonneenummer, eventueel met spaties voor de duidelijkheid.

Als uw faxmachine bijvoorbeeld in België is geïnstalleerd, en dezelfde lijn wordt gebruikt voor zowel faxen als telefoongesprekken en uw nationale telefoonnummer 02 444 555 is, dan moet de stationsidentificatie voor uw fax- en telefoonnummer als volgt instellen: +32 2 444 555.

1 Druk op **Menu/Set, 0, 3**.

2 Voer uw faxnummer in (max. 20 cijfers).

Druk op **Menu/Set**.

 U kunt geen koppelteken in het faxnummer invoeren. Om een spatie in te voegen, één keer drukken op ► tussen de nummers.

3 Toets met de kiestoetsen uw naam in (max. 20 tekens).
(Raadpleeg *Tekst invoeren* op pagina B-12.)

Druk op **Menu/Set**.

4 Druk op **Stop/Exit**.

 Als het Stationsnummer reeds geprogrammeerd is, wordt u gevraagd om op **1** te drukken om deze te wijzigen, of op **2** te drukken om af te sluiten zonder deze te wijzigen.

Het Type Telefoonlijn instellen

Als u de machine aansluit op een lijn met PABX (PBX), ADSL of ISDN voor het verzenden en ontvangen van faxen, moet u ook het Type Telefoonlijn dienovereenkomstig wijzigen aan de hand van de volgende stappen.

- 1** Druk op **Menu/Set, 0, 5**.
- 2** Druk op **▲** of **▼** om **PBX, ADSL, ISDN (of Normaal)** te selecteren.
Druk op **Menu/Set**.
- 3** Druk op **Stop/Exit**.

PBX en DOORVERBINDEN

De machine is in eerste instantie ingesteld om te worden aangesloten op een openbaar telefoonnetwerk (PSTN). De meeste kantoren gebruiken echter een centraal telefoonsysteem oftewel een Private Branch Exchange (PBX). Uw machine kan op de meeste PBX-telefoonsystemen worden aangesloten. De oproepfunctie van de machine ondersteunt alleen TBR (Timed Break Recall). TBR werkt met de meeste PBX-systemen, zodat u toegang krijgt tot een buitenlijn of gesprekken naar een andere lijn kunt doorverbinden. U activeert deze functie door te drukken op de toets **Mute/R**.



(Voor MFC-620CN)

U kunt een druk op de toets **Mute/R** programmeren als onderdeel van een nummer dat is opgeslagen als een Snelkiesnummer. Hiertoe drukt u tijdens het programmeren van het Snelkiesnummer (**Menu/Set 2-3-1**) eerst op **Mute/R** (op het scherm verschijnt "!"), vervolgens toetst u het telefoonnummer in. Als u dit doet, hoeft u niet meer op **Mute/R** te drukken voordat u een nummer kiest met een Snelkiesnummer. (Raadpleeg *Nummers opslaan om snel te kiezen* op pagina 5-1.)



(Voor FAX-2440C)

U kunt een druk op de toets **Mute/R** programmeren als onderdeel van een nummer dat is opgeslagen als Eéntoetsnummer of Snelkiesnummer. Hiertoe drukt u tijdens het programmeren van een Eéntoets- of Snelkiesnummer (**Menu/Set 2-3-1** of **2-3-2**) eerst op **Mute/R** (op het scherm verschijnt "!"), waarna u het telefoonnummer intoetst. U hoeft dan niet iedere keer op **Mute/R** te drukken als een Eéntoets- of Snelkiesnummer gebruik maakt van een buitenlijn.

Standaardinstellingen

De Timermodus instellen (alleen MFC-620CN)

De machine heeft op het bedieningspaneel drie tijdelijke modus-toetsen: PhotoCapture, Kopie, Fax en Scan. U kunt het aantal minuten of seconden wijzigen waarna de machine na de laatste Kopie, Scan of PhotoCapturebewerking terugkeert naar de Faxmodus. Wanneer u **Uit** selecteert, blijft de machine in de laatst gebruikte stand.

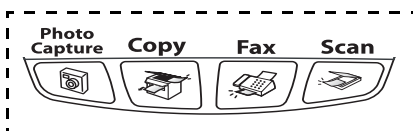

- 1** Druk op **Menu/Set, 1, 1.**
- 2** Druk op **▲** of **▼** om 0 Sec., 30 Sec., 1 Min., 2 Min., 5 Min. of **Uit** te selecteren.
Druk op **Menu/Set.**
- 3** Druk op **Stop/Exit.**

Timermodus instellen (alleen FAX-2440C)

De machine heeft twee tijdelijke modustoetsen op het bedieningspaneel: Fax en Kopie. U kunt het aantal minuten of seconden wijzigen waarna de machine na de laatste Kopie terugkeert naar de Faxmodus. Wanneer u **Uit** selecteert, blijft de machine in de laatst gebruikte stand.

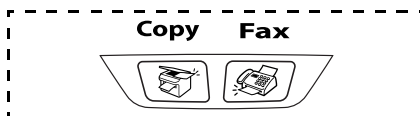

- 1** Druk op **Menu/Set, 1, 1.**
- 2** Druk op **▲** of **▼** om 0 Sec., 30 Sec., 1 Min., 2 Min., 5 Min. of **Uit** te selecteren.
- 3** Druk op **Menu/Set.**
- 4** Druk op **Stop/Exit.**

Het Type Papier instellen

Voor de beste afdrukkwaliteit dient u de machine in te stellen op het type papier dat u gebruikt.

- 1 Druk op **Menu/Set**, **1**, **2**.
- 2 Druk op **▲** of **▼** om **Normaal**, **Inkjet**, **Glossy** of **Transparanten** te selecteren.
Druk op **Menu/Set**.
- 3 Druk op **Stop/Exit**.



Het papier wordt met de bedrukte zijde naar boven op de uitvoerlade aan de voorkant van de machine uitgeworpen. Als u transparanten of glanzend papier gebruikt, dient u elk vel onmiddellijk te verwijderen; dit om te voorkomen dat de vellen aan elkaar plakken of verstopt raken.

Het Papierformaat instellen

U kunt vijf papierformaten voor het printen van uw kopieën gebruiken: Letter, Legal, A4, A5 en 10 x 15 cm en drie formaten voor het printen van faxen: Letter, Legal en A4. Wanneer u het papierformaat verandert in de machine, moet u ook de instelling voor het Papierformaat veranderen, zodat uw machine een binnenkomende fax op het blad kan instellen.



- 1 Druk op **Menu/Set**, **1**, **3**.
- 2 Druk op **▲** of **▼** om **Letter**, **Legal**, **A4**, **A5** of **10x15cm** te selecteren.
Druk op **Menu/Set**.
- 3 Druk op **Stop/Exit**.

Het Belvolume instellen

U kunt de beltoon uitzetten **Uit** of selecteren hoe luid de bel van de machine overgaat.

- 1** Druk op **Menu/Set, 1, 4, 1**.
- 2** Druk op **▲** of **▼** om **Laag, Half, Hoog** of **Uit** te selecteren.
Druk op **Menu/Set**.
- 3** Druk op **Stop/Exit**.

—OF—

U kunt het belvolume aanpassen wanneer uw machine inactief is (niet wordt gebruikt). In de Faxmodus , drukt u op  of  om het volume aan te passen. Telkens wanneer u op deze toetsen drukt, gaat de bel over, zodat u hoort hoe luid de bel met de huidige instelling, op het LCD-scherm getoond, klinkt. Telkens wanneer u op één van deze toetsen drukt, wordt het volume gewijzigd. De nieuwe instelling blijft van kracht totdat u deze wijzigt.

Het Volume van de Waarschuwingston instellen

U kunt het volume van de waarschuwingston wijzigen. De standaard (fabrieks) instelling is **Laag**. Wanneer de waarschuwingston aanstaat zal de machine een geluidssignaal geven, wanneer u een toets indrukt, een vergissing maakt of een fax verzendt of ontvangt.

- 1** Druk op **Menu/Set, 1, 4, 2**.
- 2** Druk op **▲** of **▼** om uw optie te selecteren.
(**Laag, Half, Hoog** of **Uit**)
Druk op **Menu/Set**.
- 3** Druk op **Stop/Exit**.



Het Volume van de Luidspreker instellen

U kunt het volume van de luidspreker aanpassen.



- 1 Druk op **Menu/Set, 1, 4, 3**.
- 2 Druk op ▲ of ▼ om **Laag, Half, Hoog of Uit** te selecteren.
Druk op **Menu/Set**.
- 3 Druk op **Stop/Exit**.

—OF—

In Faxmodus , kunt u het volume van de luidspreker aanpassen door te drukken op **Speaker Phone**, en vervolgens het volume van de luidspreker te selecteren.

Druk op  of  om het volume aan te passen. Op het LCD-scherm wordt de gekozen instelling weergegeven. Telkens wanneer u op deze toets drukt, wordt het volume aan de volgende instelling aangepast. De nieuwe instelling blijft van kracht totdat u deze wijzigt.



- U kunt het volume van de luidspreker wijzigen terwijl u naar uw uitgaande bericht of naar ingesproken berichten luistert.
- Als u de Luidspreker voor Inkomende Berichten uitzet (**Menu/Set, 2, 7, 3**) wordt de Luidspreker voor binnenkomende oproepen gedesactiveerd en hoort u mensen niet als zij een bericht achterlaten. Het volume voor andere bewerkingen kan echter nog wel worden geregeld door  of  te gebruiken.

Automatisch Zomer-/Wintertijd inschakelen

U kunt de machine zo instellen dat de Zomer-/Wintertijd automatisch wordt gewijzigd. De machine zal automatisch in de Lente een uur vooruit worden gezet en een uur terug in de Herfst. Wees er zeker van dat u de juiste datum en tijd hebt ingevoerd in de instelling Datum/Tijd.

- 1** Druk op **Menu/Set, 1, 5**.
- 2** Druk op **▲** of **▼** om **Aan** (of **Uit**) te selecteren.
Druk op **Menu/Set**.
- 3** Druk op **Stop/Exit**.



Het Contrast van het LCD-scherm instellen

U kunt het contrast van het LCD-scherm aanpassen, zodat de weergave duidelijker wordt. Als u het LCD-scherm niet goed kunt lezen vanuit uw positie, kunt u proberen de contrastinstelling te wijzigen voor een betere weergave.

- 1** Druk op **Menu/Set, 1, 7**.
- 2** Druk op **▲** of **▼** om **Licht** of **Donker** te selecteren.
Druk op **Menu/Set**.
- 3** Druk op **Stop/Exit**.

3 Het Verzenden instellen

De Faxmodus instellen

Voordat u faxen gaat verzenden moet u nagaan of  (Fax) groen oplicht. Wanneer dit niet zo is, drukt u op  (Fax) om de Faxmodus in te stellen. De standaardinstelling is Fax.

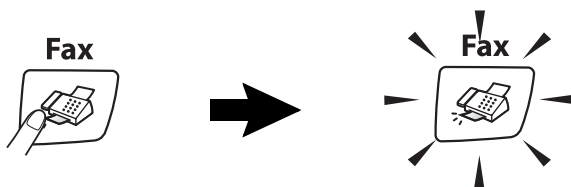

Nummers kiezen

U kunt op de volgende verschillende manieren kiezen.

Handmatig verzenden

Toets alle nummers van het telefoon- of faxnummer in.

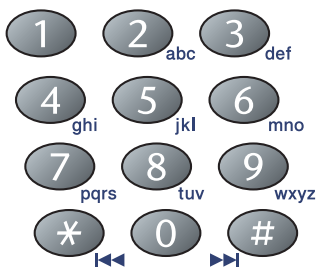

Eéntoetsnummers (alleen FAX-2440C)

Druk op het ééntoetsnummer van de locatie die u wilt bellen. (Raadpleeg *Eéntoetsnummers opslaan (alleen FAX-2440C)* op pagina 5-1.)

Wanneer u de Eéntoetsnummers 4 tot 6 wilt kiezen, houdt u **Shift** ingedrukt, terwijl u op het Eéntoetsnummer drukt.

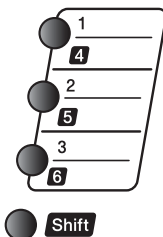

Snelkiezen

Druk op **Search/Speed Dial**, #, en toets vervolgens het Snelkiesnummer van twee cijfers in. (Raadpleeg *Snelkiesnummers opslaan* op pagina 5-2.)

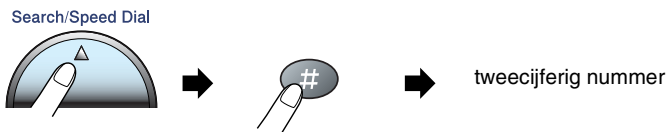

 Wanneer het LCD-scherm Niet opgeslagen weergeeft wanneer u het Snelkiesnummer invoert, is er geen nummer opgeslagen onder dit nummer.

Zoeken

U kunt zoeken naar de namen die u in het geheugen voor Eéntoetsnummers (alleen FAX-2440C) en Snelkiesnummers hebt opgeslagen. Druk op **Search/Speed Dial** en de navigatietoetsen om te zoeken. (Raadpleeg *Eéntoetsnummers opslaan (alleen FAX-2440C)* op pagina 5-1 en *Snelkiesnummers opslaan* op pagina 5-2.)

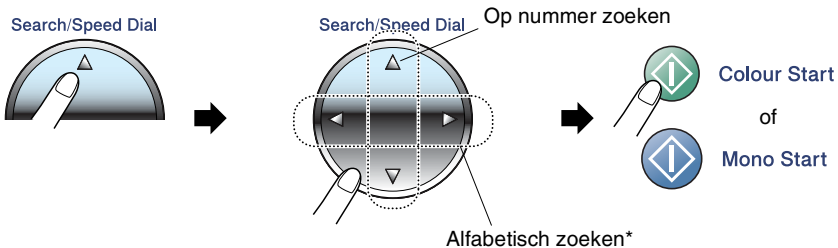

* Om alfabetisch te zoeken, kunt u het numerieke toetsenbord gebruiken om de eerste letter in te voeren van de naam die u zoekt.

Faxnummer opnieuw kiezen

Als u een fax handmatig verzendt en het nummer is in gesprek, kunt u op **Redial/Pause** drukken en vervolgens op **Mono Start** of **Colour Start** om het nummer nogmaals te kiezen. Als u het laatst gekozen nummer opnieuw wilt bellen, kunt u tijd besparen door op **Redial/Pause** en **Mono Start** of **Colour Start** te drukken.

Redial/Pause werkt uitsluitend wanneer u vanaf het bedieningspaneel koos.

Als u een fax automatisch verzendt en de lijn bezet is, zal de machine het nummer automatisch drie keer opnieuw proberen met een pauze van vijf minuten.

Faxen versturen (Zwart-Wit en Kleur)

Een fax in kleur verzenden

Uw machine kan een fax in kleur verzenden naar machines die deze functie ondersteunen.

Faxen in kleur kunnen echter niet in het geheugen worden opgeslagen. Als u een kleurenfax verzendt, wordt deze direct verzonden (zelfs wanneer `Direct Verzend` is ingesteld op `Uit`).



De functies `Uitgestelde fax` en `Verzend Pollen` zijn niet beschikbaar in kleur.

Faxen verzenden vanaf de ADF

Plaats het document met de bedrukte zijde naar beneden in de ADF. Druk op **Stop/Exit** om te annuleren.

- 1 Wanneer het lampje niet groen oplicht, drukt u op  (**Fax**).
- 2 Uw document laden.
- 3 Kies het faxnummer.
- 4 Druk op **Mono Start** of **Colour Start**.
 - De machine begint het document te scannen.



Als het geheugen vol is en u slechts één pagina verzendt, wordt deze direct verzonden.

Faxen via de glasplaat

U kunt de glasplaat gebruiken om pagina's van een boek te faxen, of om een document pagina na pagina te faxen. U kunt documenten van max. A4-formaat gebruiken. Druk op **Stop/Exit** om te annuleren.

- 1 Wanneer het lampje niet groen oplicht, drukt u op  (**Fax**).
- 2 Leg uw document op de glasplaat.
- 3 Kies het faxnummer.

Druk op **Mono Start** of **Colour Start**.

- Als u drukt op **Mono Start**, begint de machine de eerste pagina te scannen.
- Als u drukt op **Colour Start**, begint de machine met verzenden.

- 4 Als u slechts één pagina wilt verzenden, drukt u op **2** (of nogmaals op **Mono Start**).

Volgende pagina?
1.Ja 2.Nee(kies)

De machine begint het document te verzenden.

—OF—

Wanneer u meer dan één pagina wilt verzenden, druk dan op **1** en ga naar Stap 5.

- 5 Leg de volgende pagina op de glasplaat.

Volgende pagina
Druk op Set

Druk op **Menu/Set**.

De machine begint te scannen. (Herhaal Stappen 4 en 5 voor elke extra pagina.)



- Als het geheugen vol is en u slechts één pagina verzendt, wordt deze direct verzonden.
- Bij kleurenfaxen kunt u niet meer dan één pagina per keer verzenden.

Automatisch verzenden

Dit is de eenvoudigste methode om een fax te verzenden.

- 1 Wanneer het lampje niet groen oplicht, drukt u op  (Fax).
- 2 Uw document laden.
- 3 Kies het faxnummer dat u wilt bereiken. (Raadpleeg *Nummers kiezen* op pagina 3-1.)
- 4 Druk op **Mono Start** of **Colour Start**.

Handmatig verzenden

Als u faxen handmatig verzendt, hoort u de kiestoon, de beltonen en de faxontvangsttonen.

- 1 Wanneer het lampje niet groen oplicht, drukt u op  (Fax).
- 2 Uw document laden.
- 3 Druk op **Speaker Phone** en wacht totdat u de kiestoon hoort.
- 4 Kies het faxnummer dat u wilt bereiken.
- 5 Druk op **Mono Start** or **Colour Start** als u de faxtoon hoort.

Een fax verzenden aan het einde van een gesprek

Aan het einde van een gesprek kunt u de andere partij een fax sturen voordat u beiden ophangt.

- 1 Vraag de andere partij te wachten op de faxtonen, dan op Start of Zenden te drukken en daarna pas op te hangen.
- 2 Wanneer het lampje niet groen oplicht, drukt u op  (Fax).
- 3 Uw document laden.
- 4 Druk op **Mono Start** of **Colour Start**.

Basishandelingen bij het verzenden

Faxen met meer instellingen verzenden

Wanneer u een fax gaat verzenden, kunt u een combinatie van deze instellingen kiezen: contrast, resolutie, internationale modus, timer voor uitgestelde faxen, pollen of directe verzendingen.

- 1 Wanneer het lampje niet groen oplicht, drukt u op  (**Fax**).
Telkens nadat een instelling is geaccepteerd, wordt u gevraagd of u nog meer instellingen wilt invoeren:

- 2 Druk op **1** om verdere instellingen te selecteren. Op het LCD-scherm wordt weer het *Verzendmenu* weergegeven.

Volgende
1.Ja 2.Nee

—OF—

Druk op **2** als u klaar bent met het kiezen van instellingen, en ga naar de volgende stap.

Contrast

Als uw document erg licht of erg donker is, wilt u het contrast wellicht wijzigen.

Gebruik *Licht* voor het verzenden van een licht document.

Gebruik *Donker* voor het verzenden van een donker document.

- 1 Wanneer het lampje niet groen oplicht, drukt u op  (**Fax**).
- 2 Uw document laden.
- 3 Druk op **Menu/Set, 2, 2, 1**.
- 4 Druk op **▲** of **▼** om *Auto, Licht* of *Donker* te selecteren.
Druk op **Menu/Set**.

Faxresolutie

U kunt de toets **Fax Resolution** gebruiken om de instelling tijdelijk te veranderen (uitsluitend voor deze fax). Druk in de Faxmodus , op **Fax Resolution** en ▲ of ▼ om de door u gewenste instelling te selecteren, en druk op **Menu/Set**.

—OF—

U kunt de standaardinstelling wijzigen:

- 1** Wanneer het lampje niet groen oplicht, drukt u op  (**Fax**).
- 2** Uw document laden.
- 3** Druk op **Menu/Set, 2, 2, 2**.
- 4** Druk op ▲ of ▼ om de door u gewenste resolutie te selecteren.
Druk op **Menu/Set**.

Standaard	Geschikt voor de meeste getypte documenten.
Fijn	Geschikt voor documenten met een klein lettertype. De transmissiesnelheid is iets lager dan bij de Standaardresolutie.
Superfijn	Geschikt voor kleine lettertjes of artwork. De transmissiesnelheid is lager dan bij de Fijne resolutie.
Foto	Gebruiken wanneer het document verschillende grijstinten heeft of een foto is. Deze instelling heeft de laagste transmissiesnelheid.

Tweevoudige Werking (Niet beschikbaar voor kleurenfaxen)

U kunt een nummer kiezen en de fax in het geheugen inlezen—zelfs wanneer de machine een fax vanuit het geheugen verzendt of faxen ontvangt. Het LCD-venster toont het nieuwe taaknummer en het beschikbare geheugen.



Uw machine maakt doorgaans gebruik van de Tweevoudige Werking. Als u echter een kleurenfax verzendt, zal de machine het document direct verzenden (zelfs wanneer `Direct Verzend op Uit staat`).

Hoeveel pagina's u in het geheugen kunt inlezen, is afhankelijk van de gegevens die erop zijn afgedrukt.



Als u tijdens het scannen van de eerste pagina van een fax een melding `Geheugen vol` ontvangt, moet u op **Stop/Exit** drukken om de scan te annuleren. Als u tijdens het scannen van een volgende pagina een melding `Geheugen vol` ontvangt, kunt u op **Mono Start** drukken om de tot op dat moment gescande pagina's te verzenden, of op **Stop/Exit** drukken om de bewerking te annuleren.

Direct Verzenden

Als u een fax gaat verzenden, zal de machine de documenten eerst in het geheugen scannen alvorens deze te verzenden. Vervolgens, zodra de telefoonlijn vrij is, begint de machine met kiezen en verzenden.

Als het geheugen vol is, zal de machine het document direct verzenden (zelfs als `Direct Verzend` is ingesteld op `Uit`).

Soms wilt u een belangrijk document onmiddellijk verzenden, zonder te wachten totdat het vanuit het geheugen wordt verzonden. U kunt `Direct Verzend` op `Aan` zetten voor alle documenten of uitsluitend voor de volgende fax.

Wanneer u meerdere pagina's vanaf de glasplaat wilt faxen, moet `Direct Verzenden` zijn ingesteld op `Uit`.

1 Wanneer het lampje niet groen oplicht, drukt u op  (**Fax**).

2 Uw document laden.

3 Druk op **Menu/Set, 2, 2, 5**.

4 Om de standaardinstelling te wijzigen, drukt u op **▲** of **▼** om `Aan` (of `Uit`) te selecteren.

Druk op **Menu/Set**.

—OF—

Als de instelling alleen voor de eerstvolgende faxtransmissie geldt, drukt u op **▲** of **▼** om `Alleen deze fax` te selecteren.

Druk op **Menu/Set**, en ga naar Stap 5.

5 Als de instelling alleen voor de eerstvolgende fax geldt, drukt u op **▲** of **▼** om `Aan` (of `Uit`) te selecteren.

Druk op **Menu/Set**.

 Bij `Direct Verzenden` werkt de functie `Opnieuw Kiezen` niet.

 Als u een kleurenfax verzendt, wordt deze direct verzonden (zelfs wanneer `Direct Verzend` is ingesteld op `Uit`).

De status van taken controleren

U kunt controleren welke taken er nog in het geheugen op verzending wachten. (Als er geen taken zijn, wordt de melding **Geen opdrachten** op het LCD-scherm weergegeven.)

- 1 Druk op **Menu/Set, 2, 6**.
- 2 Als er meer dan één taak in de wachtrij staat, drukt u op ▲ of ▼ om door de lijst te bladeren.
- 3 Druk op **Stop/Exit**.

Een fax annuleren

Als u een fax wilt annuleren terwijl de machine aan het scannen, kiezen of verzenden is, drukt u op **Stop/Exit**.

Een taak in de wachtrij annuleren

U kunt een faxtaak die in het geheugen is opgeslagen en op verzending wacht annuleren.

- 1 Druk op **Menu/Set, 2, 6**.
Op het LCD-scherm verschijnen alle taken die in de wachtrij staan.
- 2 Als er meer dan één taak in de wachtrij staat, drukt u op ▲ of ▼ om de taak die u wilt annuleren te selecteren.
Druk op **Menu/Set**.
—OF—
Als er slechts één taak in de wachtrij staat, gaat u door naar Stap 3.
- 3 Druk op **1** om de taak te annuleren.
Herhaal Stap 2 als u nog een taak wilt annuleren.
—OF—
Druk op **2** om af te sluiten zonder te annuleren.
- 4 Druk op **Stop/Exit**.

Geavanceerde verzendopties

Groepsverzenden (Niet beschikbaar voor kleurenfaxen)

Een groepsverzending is het automatisch verzenden van één faxbericht naar meerdere faxnummers. U kunt Groepen, Eéntoetsnummers (alleen FAX-2440C) en Snelkiesnummers en maximaal 50 handmatig gekozen nummers met dezelfde Groepsverzending versturen.

Druk tussen ieder nummer op **Menu/Set**.

Gebruik **Search/Speed Dial** om de nummers gemakkelijk te kunnen kiezen. (Om Groepsnummers in te stellen raadpleeg *Groepen instellen voor Groepsverzenden (alleen MFC-620CN)* op pagina 5-5.)

Als de groepsverzending is voltooid, wordt er automatisch een Groepsverzendingsrapport geprint om u de resultaten te laten weten.

- 1 Wanneer het lampje niet groen oplicht, drukt u op  **(Fax)**.
- 2 Uw document laden.
- 3 Voer een nummer in door de Eéntoetsnummers (alleen FAX-2440C), de Snelkiestoetsen, een Groepsnummer, Search of handmatig kiezen via het numerieke toetsenbord te gebruiken.
(Voorbeeld: Groepsnummer)
- 4 Wanneer het LCD-scherm het faxnummer of de naam van de tegenpartij weergeeft, drukt u op **Menu/Set**.
U wordt gevraagd het volgende nummer in te toetsen.
- 5 Toets het volgende nummer in.
(Voorbeeld: Snelkiesnummer)
- 6 Wanneer het LCD-scherm het faxnummer of de naam van de tegenpartij weergeeft, drukt u op **Menu/Set**.
- 7 Nadat u alle faxnummers heeft ingevoerd door Stap 5 en 6 te herhalen, naar Stap 8 gaan om de groepsverzending te starten.
- 8 Druk op **Mono Start**.



- Als u geen locaties voor Groepsnummers, toegangscodes en creditcardnummers gebruikt hebt, kunt u naar max. 136 (FAX-2440C) of 130 (MFC-620CN) verschillende nummers faxen.
- Hoeveel geheugen er beschikbaar is, hangt af van het type taken die in het geheugen zijn opgeslagen en van het aantal nummers waarnaar u de fax verzendt. Als u de fax naar het maximale aantal nummers probeert te verzenden, kunt u de Tweevoudige Werking en Uitgesteld faxen niet gebruiken.
- Voer de lange kiesnummers in op dezelfde manier als u dat normaal zou doen, maar denk eraan dat elk Eéntoetsnummer (alleen FAX-2440C) en elk Snelkiesnummer telt als één nummer, zodat het aantal locaties dat u kunt opslaan beperkt wordt.
- Als het geheugen vol is, kunt u op **Stop/Exit** drukken om de taak af te breken of, als er meer dan één pagina gescand is, op **Mono Start** om het gedeelte te verzenden dat reeds in het geheugen is gescand.

Internationale Modus

Als u problemen hebt met het internationaal verzenden van een fax, bijvoorbeeld vanwege ruis op de lijn, raden wij u aan om de Internationale Modus te activeren. Nadat u een fax in deze modus hebt verzonden, wordt deze functie vanzelf weer uitgeschakeld.

- 1 Wanneer het lampje niet groen oplicht, drukt u op  (**Fax**).
- 2 Uw document laden.
- 3 Druk op **Menu/Set, 2, 2, 7**.
- 4 Druk op ▲ of ▼ om **Aan** (of **Uit**) te selecteren.
Druk op **Menu/Set**.

Uitgestelde Fax (Niet beschikbaar voor kleurenfaxen)

Tijdens de dag kunt u max. 50 faxen in het geheugen opslaan om ze binnen 24 uur te verzenden. Deze faxen zullen verzonden worden op het tijdstip van de dag dat u in Stap 4 invoert.

- 1** Wanneer het lampje niet groen oplicht, drukt u op  **(Fax)**.
- 2** Uw document laden.
- 3** Druk op **Menu/Set, 2, 2, 3**.
- 4** Druk op **Menu/Set** om de weergegeven tijd te accepteren.

Verzendmenu
3.Tijdklok

—OF—

Voer in om hoe laat de fax moet worden verzonden (in 24-uurformaat).

Druk op **Menu/Set**.

(Bijvoorbeeld, voer 19:45 in voor 7:45 PM)

 Het aantal pagina's dat u in het geheugen kunt inlezen, is afhankelijk van de gegevens die op elke pagina zijn afgedrukt.

Vertraagde Groepsverzending (Niet beschikbaar voor kleurenfaxen)

Alvorens de uitgestelde faxen te verzenden, zal uw machine u helpen met besparen door alle faxen in het geheugen op bestemming en geprogrammeerde tijd te sorteren. Alle vertraagde faxen die geprogrammeerd zijn om op hetzelfde tijdstip naar hetzelfde faxnummer te worden verzonden, worden als één fax verzonden om transmissietijd te besparen.

- 1 Wanneer het lampje niet groen oplicht, drukt u op  (**Fax**).
- 2 Druk op **Menu/Set, 2, 2, 4**.
- 3 Druk op ▲ of ▼ om **Aan** (of **Uit**) te selecteren.
Druk op **Menu/Set**.
- 4 Druk op **Stop/Exit**.

Verzendmenu 4.Verzamelen

Verzend Pollen instellen (Standaard) (Niet beschikbaar voor kleurenfaxen)

Verzend Pollen betekent dat uw machine met een document in de invoer wacht totdat ze door een ander faxapparaat wordt gebeld om dit document op te vragen.

- 1 Wanneer het lampje niet groen oplicht, drukt u op  (**Fax**).
- 2 Uw document laden.
- 3 Druk op **Menu/Set, 2, 2, 6**.
- 4 Druk op ▲ of ▼ om **Stand.** te selecteren.
Druk op **Menu/Set**.

Verzend Pollen instellen met Beveiligingscode (Niet beschikbaar voor kleurenfaxen)

Wanneer u `Verzend Pollen:Beveilig` kiest, moet iedereen die de machine wenst te pollen, de beveiligingscode invoeren.

- 1 Wanneer het lampje niet groen oplicht, drukt u op  (**Fax**).
- 2 Uw document laden.
- 3 Druk op **Menu/Set, 2, 2, 6**.
- 4 Druk op ▲ of ▼ om `Beveilig` te selecteren.
Druk op **Menu/Set**.
- 5 Toets een viercijferige nummer in.
Druk op **Menu/Set**.

 Het document wordt opgeslagen in het geheugen van de machine en kan vanaf iedere andere faxmachine worden opgevraagd totdat u de fax in het geheugen wist met behulp van de menu-optie voor het Annuleren van een taak. (Raadpleeg *Een taak in de wachtrij annuleren* op pagina 3-11.)

 U kunt `Beveilig Pollen` met een andere Brother-faxmachine gebruiken.

Geheugenbeveiliging

Met Geheugenbeveiliging voorkomt u dat onbevoegden toegang krijgen tot de machine. Wanneer Geheugenbeveiliging aanstaat, zijn de volgende opties beschikbaar:

- Faxen ontvangen in het geheugen (afhankelijk van het beschikbare geheugen)
- Fax Doorzenden (als Fax Doorzenden reeds aanstond)
- Opvragen op Afstand (Als Fax Opslaan reeds aanstond)
- PC-Fax ontv. (alleen MFC-620CN)

Wanneer Geheugenbeveiliging aanstaat, zijn de volgende opties NIET beschikbaar:

- Werking als telefoon(gesprekken) met **Speaker Phone**
- Faxen verzenden
- Printen ontvangen faxen
- Kopiëren
- PC-printen (alleen MFC-620CN)
- PC-scannen (alleen MFC-620CN)
- PhotoCapture (alleen MFC-620CN)



U kunt geen Uitgestelde Faxen of Pollingtaken plannen. Eerder geplande Uitgestelde Faxen worden echter wel verzonden, wanneer u Geheugenbeveiliging aanzet. De documenten gaan dus niet verloren.

Als u Fax Doorzenden of Fax Opslaan geselecteerd heeft (**Menu/Set, 2, 5**) *voordat* u Geheugenbeveiliging aanzet, dan zullen Fax Doorzenden en Opvragen op Afstand blijven functioneren.



Om faxen in het geheugen af te drukken zet u Geheugenbeveiliging uit.

Wachtwoord instellen



Als u het wachtwoord bent vergeten, dient u contact op te nemen met uw Brother-leverancier of met Brother.

- 1 Druk op **Menu/Set, 2, 0, 1**.
- 2 Toets een viercijferig nummer in voor het wachtwoord.
Druk op **Menu/Set**.
- 3 Als het LCD-scherm **Nogmaals** : toont, voert u het wachtwoord opnieuw in.
Druk op **Menu/Set**.
- 4 Druk op **Stop/Exit**.

Wachtwoord Geheugenbeveiliging wijzigen

- 1 Druk op **Menu/Set, 2, 0, 1**.
- 2 Druk op **▲** of **▼** om **Wachtwoord** te selecteren.
Druk op **Menu/Set**.
- 3 Toets een viercijferig nummer als wachtwoord in.
Druk op **Menu/Set**.
- 4 Voer een viercijferig nummer als een nieuw wachtwoord in.
Druk op **Menu/Set**.
- 5 Als het LCD-scherm **Nogmaals** : toont, voert u het wachtwoord opnieuw in.
Druk op **Menu/Set**.
- 6 Druk op **Stop/Exit**.

Geheugenbeveiliging aanzetten

- 1 Druk op **Menu/Set, 2, 0, 1**.
- 2 Druk op **▲** of **▼** om **Instel beveilig** te selecteren.
Druk op **Menu/Set**.
- 3 Voer het viercijferige wachtwoord in.
Druk op **Menu/Set**.
De machine gaat offline en het LCD-scherm toont **Beveiligingsmode**.
- 4 Druk op **Stop/Exit**.

Geheugenbeveiliging uitzetten

- 1 Druk op **Menu/Set**.
- 2 Voer het viercijferige wachtwoord in.
Druk op **Menu/Set**.
Geheugenbeveiliging wordt automatisch uitgeschakeld.
- 3 Druk op **Stop/Exit**.



Als u een verkeerd Wachtwoord invoert, geeft het LCD-scherm `Fout wachtwoord` weer en blijft de machine offline. De machine blijft in Beveiligde Modus tot het correcte wachtwoord is ingevoerd.

Documenten in Letter-formaat verzenden via de glasplaat

Als u documenten van het formaat Letter gebruikt, moet u de Maat van de Glasplaat instellen op Letter. Als u dit niet doet, zullen de zijkanten van de faxen wegvallen.

- 1 Druk op **Menu/Set, 2, 2, 0**.
- 2 Druk op **▲** of **▼** om `Letter` (of `A4`) te selecteren.
Druk op **Menu/Set**.
- 3 Druk op **Stop/Exit**.

4 De Ontvangststand instellen

Basishandelingen bij het ontvangen

De Ontvangstmodus kiezen

Er zijn vier verschillende Ontvangstmodi voor uw machine. Kies de stand die het beste aan uw eisen voldoet. (Raadpleeg *ANTW.APP.-modus* op pagina 7-1 om de *ANT:Ber.cent.r.* modus in te stellen.)

LCD-scherm	Hoe dit werkt	Wanneer te gebruiken
Alleen Fax (automatisch ontvangen)	De machine beantwoordt elk telefoontje automatisch alsof het een faxbericht betreft.	Voor aparte faxlijnen.
Fax/Tel (fax en telefoon)	De machine beheert de lijn en beantwoordt automatisch elke oproep. Is de oproep een fax, dan wordt de fax ontvangen. Is de oproep geen fax, dan krijgt u het dubbele belsignaal om u te laten weten dat u de oproep moet beantwoorden.	Gebruik deze stand als u talrijke faxberichten verwacht en slechts weinig telefoontjes. U kunt geen antwoordapparaat op dezelfde lijn aansluiten, zelfs niet als dit op een ander wandcontact/telefoonstekker op dezelfde lijn wordt aangesloten. In deze stand kunt u de Voicemail van uw telefoonbedrijf niet gebruiken.
Handmatig (handmatig ontvangen) (met Aparte Beltoon)	U beheert de telefoonlijn en moet elk telefoontje zelf beantwoorden.	Gebruik deze stand als u niet veel faxberichten ontvangt, een extern <i>ANTW.APP.</i> op de machine heeft aangesloten, Aparte Beltoon service gebruikt of als u een computermodem op dezelfde telefoonlijn gebruikt. Als u antwoordt en faxtonen hoort, moet u wachten tot de machine het telefoontje overneemt, waarna u ophangt. (Raadpleeg <i>Fax Waarnemen (alleen MFC-620CN)</i> op pagina 4-6.) —OF— Wees er zeker van dat Fax Waarnemen aanstaat. (Raadpleeg <i>Fax Waarnemen (alleen FAX-2440C)</i> op pagina 4-7.)
<i>ANT:Ber.cent.r.</i> 	Het ingebouwde digitale <i>ANTW.APP.</i> neemt telefoontjes aan en ontvangt automatisch faxen.	Gebruik deze stand om voicemail in het geheugen van de machine op te slaan. (Voor meer informatie, zie raadpleeg <i>ANTW.APP.-modus</i> op pagina 7-1.)

Uw Ontvangstmodus kiezen of wijzigen

- 1 Wanneer het lampje niet groen oplicht, drukt u op  (**Fax**).
- 2 Druk op **Menu/Set, 0, 1**.
- 3 Druk op **▲** of **▼** om **Alleen Fax**, **Fax/Tel**, of **Handmatig** te selecteren.
Druk op **Menu/Set**.
- 4 Druk op **Stop/Exit**.

Stand.instel.
1.Ontvangstmodus

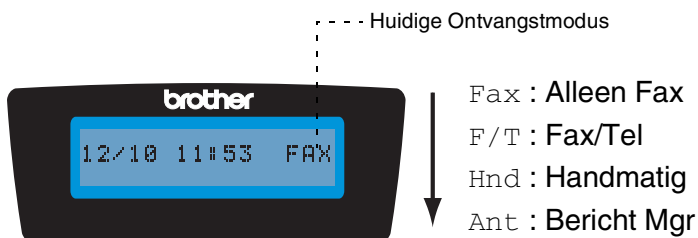

Druk en houd de toets ingedrukt tot oplicht.

Als de ANTW.APP.-stand is ingeschakeld, heeft deze stand voorrang op de door u ingestelde Ontvangstmodus. Het scherm toont
ANT:Ber.cent.r.



UIT

Als de ANTW.APP.-stand is uitgeschakeld, wordt de eerder door u ingestelde Ontvangstmodus weer geactiveerd. (Raadpleeg *ANTW.APP.* (antwoordapparaat) op pagina 7-1.)

De Belvertraging instellen

De Belvertraging bepaalt het aantal keren dat de machine overgaat voordat deze antwoordt in `Alleen Fax`, `Fax/Tel` en `ANT:Ber.cent.` standen. Wanneer u andere toestellen hebt aangesloten op dezelfde lijn als de machine of bent geabonneerd op de service Aparte Beltoon van het telefoonbedrijf, stelt u de Belvertraging in op 4.

(Raadpleeg *Fax Waarnemen (alleen FAX-2440C)* op pagina 4-7 en *Werken met een tweede toestel* op pagina A-1.)

1 Wanneer het lampje niet groen oplicht, drukt u op  (**Fax**).

2 Druk op **Menu/Set**, **2**, **1**, **1**.

3 Druk op **▲** of **▼** om Belvertraging te selecteren.

Ontvangstmenu
Belvertraging

Druk op **Menu/Set**.

4 Druk op **▲** of **▼** om te selecteren hoe vaak de telefoon moet overgaan voordat de machine opneemt (02 - 10).

Druk op **Menu/Set**.

5 Druk op **Stop/Exit**.

 De Bespaarstand moet op `Uit` staan om de instelling Belvertraging te gebruiken. (Raadpleeg *Stroombespaarstand instellen (ANTW.APP.-stand)* op pagina 4-4.)

Stroombespaarstand instellen (ANTW.APP.-stand)

Als u de functie bespaarstand instelt, neemt de machine na vier keer overgaan op als er geen voicemail of faxberichten zijn, en na twee keer overgaan als er wel voicemail of faxberichten zijn. Op deze manier, als u de machine belt voor opvragen op afstand en deze drie keer laat overgaan, weet u dat er geen berichten zijn en kunt u ophangen zonder dat het u iets heeft gekost.



- Wanneer de Bespaarstand op **Aan** staat, heeft deze stand voorrang op de door u ingestelde Belvertraging. (Raadpleeg *De Belvertraging instellen* op pagina 4-3.)
- De functie Bespaarstand is alleen beschikbaar wanneer het ANTW.APP. is ingeschakeld.
- Als u de Aparte Beltoon service gebruikt, gebruik dan de functie Bespaarstand NIET.

1 Wanneer het lampje niet groen oplicht, drukt u op  (**Fax**).

2 Druk op **Menu/Set, 2, 1, 1**.

3 Druk op **▲** of **▼** om **Bespaarstand** te selecteren.

Ontvangstmenu Bespaarstand

Druk op **Menu/Set**.

4 Druk op **▲** of **▼** om **Aan** (of **Uit**) te selecteren.

Druk op **Menu/Set**.

5 Druk op **Stop/Exit**.

De F/T-Beltijd instellen (alleen in Fax/Tel-modus)

Als u de Ontvangstmodus instelt op Fax/Tel, dient u te specificeren hoe lang de machine met een dubbele bel moet overgaan om u te laten weten dat u een *telefoontje* moet opnemen. (Als het een inkomend faxbericht is, print de machine de fax.)

Dit dubbel belsignaal hoort u na het eerste signaal van het telefoonbedrijf. Alleen de bel van de machine gaat over, de andere toestellen op dezelfde lijn gaan met het dubbele belsignaal over. U kunt het telefoontje echter op alle toestellen beantwoorden.

(Raadpleeg *Uitsluitend voor de Fax/Tel-modus* op pagina A-2.)

- 1** Wanneer het lampje niet groen oplicht, drukt u op  (**Fax**).
- 2** Druk op **Menu/Set, 2, 1, 2**.
- 3** Druk op ▲ of ▼ om te selecteren hoe lang de machine moet overgaan (20, 30, 40 of 70 seconden) om u op een normaal telefoongesprek te attenderen.
Druk op **Menu/Set**.
- 4** Druk op **Stop/Exit**.

 Zelfs als de beller tijdens het dubbele belsignaal ophangt, zal de machine dit signaal aanhouden voor het aantal ingestelde seconden.

Uitgaand bericht voor Fax/Tel instellen

Voor de Fax/Tel-modus kunt u de machine zodanig instellen dat er een uitgaand bericht voor bellers wordt afgespeeld, als er niemand aanwezig is om de telefoon aan te nemen. (Raadpleeg *Fax/Tel Uitgaand Bericht Opnemen (F/T UITG.BER.)* op pagina 7-8.)

Fax Waarnemen (alleen MFC-620CN)

Als u deze functie gebruikt, hoeft u niet op **Mono Start**, **Colour Start** te drukken of op de Faxontvangstcode *51 in te toetsen wanneer u een faxbericht ontvangt. Als u **Aan** selecteert, kan de machine faxberichten automatisch ontvangen, zelfs als u de hoorn van een tweede of extern toestel opneemt. Zodra u **Ontvangst** op het LCD-scherm ziet of als u scherpe piepjes door de hoorn van een tweede toestel dat op een ander wandcontact/telefoonstekker is aangesloten hoort, kunt u de hoorn terugplaatsen en zal uw machine de rest doen.



- Als deze functie is ingesteld op **Aan**, maar uw machine neemt de faxoproep niet over als u de hoorn van een ander toestel of van een externe telefoon opneemt, moet u de Faxontvangstcode *51 intoetsen.
- Als u faxen verzendt vanaf een computer op dezelfde telefoonlijn en de machine onderschept de faxen, dan moet u Fax Waarnemen op **Uit** instellen.
- Door **Uit** te selecteren betekent het dat u de machine zelf zult moeten activeren door op **Mono Start** of **Colour Start** op de machine te drukken.

—OF—

Druk op *51 op het externe of tweede toestel als u niet in de buurt van uw machine bent. (Raadpleeg *Werken met een tweede toestel* op pagina A-1.)

- 1 Wanneer het lampje niet groen oplicht, drukt u op  (**Fax**).
- 2 Druk op **Menu/Set**, **2**, **1**, **3**.
- 3 Gebruik **▲** of **▼** om **Aan** (of **Uit**) te selecteren.
Druk op **Menu/Set**.
- 4 Druk op **Stop/Exit**.

Fax Waarnemen (alleen FAX-2440C)

Wanneer u deze functie gebruikt is het niet nodig om op **Mono Start** of **Colour Start** te drukken, of de Faxontvangstcode *51 in te toetsen wanneer u een faxbericht ontvangt. Als u **Aan** selecteert, kan de machine faxberichten automatisch ontvangen, zelfs als u de hoorn van een tweede of extern toestel hebt opgenomen. Zodra op het LCD-scherm **Ontvangst** verschijnt of zodra u via de hoorn van het andere toestel dat op een andere telefoonstekker is aangesloten het tjiropende geluid hoort, kunt u de hoorn terugplaatsen en zal uw machine de rest doen. Door **Half** te selecteren ontvangt de machine de oproep uitsluitend wanneer u het hebt beantwoord op de machine.



- Als deze functie is ingesteld op **Aan**, maar uw machine neemt de faxoproep niet over als u de hoorn van een ander toestel of van een externe telefoon opneemt, moet u de Faxontvangstcode *51 intoetsen.
- Als u faxen verzendt vanaf een computer op dezelfde telefoonlijn en de machine onderschept de faxen, dan moet u Fax Waarnemen op **Uit** instellen.
- Door **Uit** te selecteren betekent het dat u de machine zelf zult moeten activeren door op **Mono Start** of **Colour Start** op de machine te drukken.

—OF—

Druk op *51 op het externe of tweede toestel als u niet in de buurt van uw machine bent. (Raadpleeg *Werken met een tweede toestel* op pagina A-1.)

- 1 Wanneer het lampje niet groen oplicht, drukt u op  (**Fax**).
- 2 Druk op **Menu/Set**, **2**, **1**, **3**.
- 3 Gebruik **▲** of **▼** om **Aan**, **Half** of **Uit** te selecteren.
Druk op **Menu/Set**.
- 4 Druk op **Stop/Exit**.

Een verkleinde afdruk van een inkomend document maken (Automatische Verkleining)

Als u **Aan** kiest, verkleint de machine automatisch een binnenkomende fax zodat deze op een pagina van het formaat A4, Letter of Legal past. De machine berekent het verkleiningspercentage aan de hand van het papierformaat van het document en uw instelling voor Papierformaat (**Menu/Set, 1, 3**).

1 Wanneer het lampje niet groen oplicht, drukt u op  (**Fax**).

2 Druk op **Menu/Set, 2, 1, 5**.

3 Gebruik **▲** of **▼** om **Aan** (of **Uit**) te selecteren.

Ontvangstmenu
5.Auto reductie

Druk op **Menu/Set**.

4 Druk op **Stop/Exit**.



■ Zet deze instelling aan, als u faxen ontvangt die over twee pagina's zijn verdeeld. Als het document te lang is, kan het echter zijn dat de machine het op twee pagina's print.

■ Zet deze instelling aan wanneer de linker- en rechtermarges zijn afgesneden.

Een fax ontvangen aan het einde van een gesprek

Aan het einde van een telefoongesprek kunt u de andere partij vragen om u informatie te faxen voordat u beiden ophangt.

1 Vraag de andere partij het document in hun machine te plaatsen en op **Start** of **Zenden** te drukken.

2 Wanneer u de faxtonen van de andere machine hoort, drukt u op **Mono Start** of **Colour Start**.

3 Wanneer u de hoorn hebt opgenomen, leg deze dan neer.

Een fax uit het geheugen afdrukken

Als u Fax Doorzenden of Fax Opslaan hebt geselecteerd (**Menu/Set, 2, 5, 1**), kunt u nog altijd een fax uit het geheugen afdrukken als u zich bij uw machine bevindt. (Raadpleeg *Fax Opslaan instellen* op pagina 6-2.)

- 1 Druk op **Menu/Set, 2, 5, 3**.
- 2 Druk op **Mono Start**.

Ontvangst in het geheugen (Niet beschikbaar voor het ontvangen van kleurenfaxen)

Zodra de papierlade leeg is tijdens het ontvangen van een fax, verschijnt op het scherm *Papier nazien*; plaats a.u.b. papier in de papierlade. (Raadpleeg *Papier, enveloppen en briefkaarten laden* op pagina 1-15.)

Als de Geh. ontvangst nu Aan is ...

De machine gaat door met het ontvangen van de fax en de overige pagina('s) wordt/worden in het geheugen opgeslagen, als er genoeg geheugen beschikbaar is. Faxen die daarna worden ontvangen, worden ook in het geheugen opgeslagen totdat het geheugen vol is, waarna verdere inkomende faxoproepen niet automatisch worden beantwoord. Om alle gegevens af te drukken, doet u nieuw papier in de papierlade en drukt u op **Mono Start** of **Colour Start**.

Als de Geh. ontvangst nu Aan is...

De machine gaat door met het ontvangen van de fax en de overige pagina('s) wordt/worden in het geheugen opgeslagen, als er genoeg geheugen beschikbaar is. Verdere faxoproepen worden pas weer automatisch beantwoord nadat er nieuw papier in de papierlade is geplaatst. Om de laatst binnengekomen fax af te drukken, doet u papier in de papierlade en drukt u op **Mono Start** of **Colour Start**.

- 1 Wanneer het lampje niet groen oplicht, drukt u op  (**Fax**).
- 2 Druk op **Menu/Set, 2, 1, 6**.
- 3 Gebruik **▲** of **▼** om **Aan** (of **Uit**) te selecteren.
Druk op **Menu/Set**.
- 4 Druk op **Stop/Exit**.

Pollen

Pollen is het opvragen van faxberichten van een andere faxmachine. U kunt uw faxmachine gebruiken om andere machines te 'pollen', of u kunt de andere partij vragen uw faxmachine te pollen.

Alle partijen die bij het Pollen betrokken zijn dienen hun faxmachines zo in te stellen, dat er gepolld kan worden. De partij die uw faxmachine belt om te pollen, betaalt voor het telefoontje. Als u de faxmachine van derden belt om te pollen, betaalt u het telefoontje.



Sommige faxmachines reageren niet op de Pollingfunctie.

Beveiligd Pollen

Met Beveiligd Pollen kunt u voorkomen dat uw documenten in verkeerde handen terechtkomen wanneer de faxmachine in de pollingwachtstand staat. U kunt Beveiligd Pollen uitsluitend met een andere Brother-faxmachine gebruiken. Op de machine die uw documenten opvraagt, moet de beveiligingscode worden ingevoerd.

Ontvang Pollen instellen (Standaard)

Ontvang Pollen betekent dat u een andere faxmachine belt om daar een fax op te vragen.

- 1 Wanneer het lampje niet groen oplicht, drukt u op  (**Fax**).
- 2 Druk op **Menu/Set**, **2**, **1**, **7**.
- 3 Druk op **▲** of **▼** om **Stand.** te selecteren.
Druk op **Menu/Set**.
- 4 Toets het te pollen faxnummer in.
Druk op **Mono Start** of **Colour Start**.

Ontvang Pollen met Beveiligingscode instellen

Het is belangrijk dat u dezelfde beveiligingscode gebruikt als de andere partij.

- 1 Wanneer het lampje niet groen oplicht, drukt u op  **(Fax)**.
- 2 Druk op **Menu/Set, 2, 1, 7**.
- 3 Druk op ▲ of ▼ om **Beveilig** te selecteren.
Druk op **Menu/Set**.
- 4 Toets een viercijferige beveiligingscode in.
Dit is hetzelfde als de beveiligingscode van de faxmachine die u gaat pollen.
Druk op **Menu/Set**.
- 5 Toets het te pollen faxnummer in.
- 6 Druk op **Mono Start** of **Colour Start**.

Uitgesteld Ontvangen Pollen instellen

U kunt de machine zo instellen, dat deze op een later tijdstip met Ontvang Pollen begint.

- 1 Wanneer het lampje niet groen oplicht, drukt u op  **(Fax)**.
- 2 Druk op **Menu/Set, 2, 1, 7**.
- 3 Druk op ▲ of ▼ om **TijdKlok** te selecteren.
Druk op **Menu/Set**.
- 4 Voer in om hoe laat u het pollen wilt starten (in 24-uurformaat).
Bijvoorbeeld, voor 09:45 PM voert u 21:45 in.
Druk op **Menu/Set**.
- 5 Toets het te pollen faxnummer in.
Druk op **Mono Start** of **Colour Start**.
De faxmachine begint op het door u ingevoerde tijdstip met het pollen.



U kunt slechts één Uitgestelde Pollingtaak instellen.

Opeenvolgend Pollen

De machine kan in één bewerking documenten van diverse andere faxapparaten opvragen. In Stap 5 kunt u meerdere bestemmingen invoeren. Daarna wordt er een Rapport Opeenvolgend Pollen afgedrukt.

- 1 Wanneer het lampje niet groen oplicht, drukt u op  (**Fax**).
- 2 Druk op **Menu/Set, 2, 1, 7**.
- 3 Druk op ▲ of ▼ om *Stand.*, *Beveilig* of *Tijdklok* te selecteren.

Druk op **Menu/Set** wanneer de gewenste instelling op het LCD-scherm wordt weergegeven.

- 4 Als u *Stand.* hebt geselecteerd, gaat u naar Stap 5.
 - Als u *Beveilig* hebt geselecteerd, voert u een viercijferig nummer in en drukt u op **Menu/Set**, waarna u doorgaat naar stap 5.
 - Als u *Tijdklok* hebt geselecteerd, voert u in hoe laat met pollen moet worden begonnen (in 24-uurformaat), waarna u op **Menu/Set** drukt en doorgaat naar Stap 5.
- 5 Geef de faxmachines van bestemming aan waarnaar u een verzoek tot pollen wilt sturen met behulp van Eéntoetsnummers (alleen FAX-2440C), Snelkiezen, Search, een Groep (raadpleeg *Groepen voor Groepsverzenden instellen (alleen FAX-2440C)* op pagina 5-4 en *Groepen instellen voor Groepsverzenden (alleen MFC-620CN)* op pagina 5-5) of het numerieke toetsenbord. Druk tussen elke locatie op **Menu/Set**.
- 6 Druk op **Mono Start** of **Colour Start**.

Elk nummer of elke groep wordt om de beurt gekozen om de documenten op te vragen.

-  Om de huidige pollingtaak te annuleren, drukt u op **Stop/Exit** terwijl de machine een nummer kiest.

Om alle opeenvolgende taken voor Ontvang Pollen te annuleren, drukt u op **Menu/Set, 2, 6**. (Raadpleeg *Een taak in de wachtrij annuleren* op pagina 3-11.)

5 Snelkiesnummers en kiesopties

Nummers opslaan om snel te kiezen

U kunt uw machine instellen om op de volgende manieren snel te kiezen: Eéntoetsnummers (alleen FAX-2440C), Snelkiesnummers en Groepsnummers voor het Groepsverzenden van faxen. Wanneer u op een snelkiestoets drukt, geeft het LCD-scherm de naam (indien u deze hebt opgeslagen) of het nummer weer.

 *De snelkiesnummers die in het geheugen zijn opgeslagen, gaan niet verloren als de stroom uitvalt.*

Eéntoetsnummers opslaan (alleen FAX-2440C)

Uw machine heeft 3 Eéntoetsnummers waar u 6 fax- of telefoonnummers kunt opslaan om ze automatisch te kiezen. Om toegang te krijgen tot nummers **4** tot **6** houdt u **Shift** ingedrukt, terwijl u op het Eéntoetsnummer drukt. (Raadpleeg *Eéntoetsnummers (alleen FAX-2440C)* op pagina 3-2.)

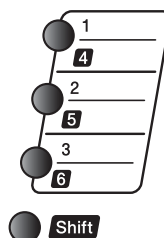

Eéntoetsnummers bevinden zich aan de rechterzijde van het bedieningspaneel.

- 1 Druk op **Menu/Set**, **2**, **3**, **1**.
- 2 Druk op het Eéntoetsnummer waaronder u een nummer wilt opslaan.
- 3 Toets het nummer in (max. 20 cijfers).
Druk op **Menu/Set**.

Kiesgeheugen
1.Directkies

- Wanneer u een pauze in het nummer wilt inlassen (bijvoorbeeld om toegang te krijgen tot een buitenlijn), drukt u op **Redial/Pause** wanneer u de cijfers invoert. Telkens wanneer u op **Redial/Pause** drukt, voert u een pauze van 3,5 seconden in wanneer het nummer wordt gekozen; er wordt dan een streepje op het scherm weergegeven.

- 4** Gebruik de kiestoetsen om de naam in te voeren (max. 15 tekens).

Druk op **Menu/Set**.

(Gebruik het schema op pagina B-12 om u te helpen bij het invoeren van de letters.)

—OF—

Druk op **Menu/Set** om het nummer zonder een naam op te slaan.

- 5** Ga naar Stap 2 om nog een Eéntoetsnummer op te slaan.

—OF—

Druk op **Stop/Exit**.

Snelkiesnummers opslaan

U kunt Snelkiesnummers opslaan, die dan met een druk op slechts een paar toetsen kunnen worden gekozen (**Search/Speed Dial**, #, het tweecijferig nummer, en **Mono Start** of **Colour Start**). Er kunnen 80 Snelkiesnummers in de machine worden opgeslagen.

- 1** Voor MFC-620CN, drukt op **Menu/Set, 2, 3, 1**.

Voor FAX-2440C, drukt op **Menu/Set, 2, 3, 2**.

- 2** Voer met behulp van de kiestoetsen een tweecijferige locatie voor het Snelkiesnummer (01-80) in.

(Druk bijvoorbeeld op **05**.)

Druk op **Menu/Set**.

- 3** Toets het telefoon- of faxnummer in (max. 20 cijfers).

Druk op **Menu/Set**.

- 4** Gebruik de kiestoetsen om de naam in te voeren (max. 15 tekens).

Druk op **Menu/Set**.

(Gebruik het schema op pagina B-12 om de letters in te voeren.)

—OF—

Druk op **Menu/Set** om het nummer zonder een naam op te slaan.

- 5** Ga naar Stap 2 om nog een Snelkiesnummer op te slaan.

—OF—

Druk op **Stop/Exit**.

Eéntoetsnummers (alleen FAX-2440C) en Snelkiesnummers wijzigen

Als u probeert een Eéntoetsnummer (alleen FAX-2440C) of een Snelkiesnummer op te slaan op een locatie waar reeds een nummer staat, wordt de opgeslagen naam (of het opgeslagen nummer) op het LCD-scherm getoond, en wordt u gevraagd wat u wilt doen:

- 1** Druk op **1** om het opgeslagen nummer te wijzigen.

05:Mike 1.Wijzig 2.Stop

—OF—

Druk op **2** om af te sluiten zonder wijzigingen.

Opgeslagen nummer of naam wijzigen.

- Als u een teken wilt wijzigen, drukt u op ◀ of ▶ om de cursor onder het betreffende teken te plaatsen en typt u het nieuwe teken.
- Als u het hele nummer of de hele naam wilt wissen, drukt u op **Stop/Exit** wanneer de cursor onder het eerste cijfer of de eerste letter staat. Alle tekens die boven en rechts van de cursor staan, worden nu verwijderd.

- 2** Toets een nieuw nummer in.

Druk op **Menu/Set**.

- 3** Volg de aanwijzingen vanaf Stap 4 voor het Opslaan van Eéntoetsnummers en het Opslaan van Snelkiesnummers. (Raadpleeg pagina 5-1 en 5-2.)

Groepen voor Groepsverzenden instellen (alleen FAX-2440C)

Groepen kunnen worden opgeslagen onder een Eéntoetsnummer of een Snelkiesnummer, waarmee u hetzelfde faxbericht naar meerdere faxnummers kunt verzenden. U drukt op het Eéntoetsnummer en **Mono Start** of **Search/Speed Dial**, #, de tweecijferige locatie en **Mono Start**.

Eerst moet elk faxnummer als een Eéntoetsnummer of Snelkiesnummer worden opgeslagen. Daarna kunt u deze nummers tot een Groep combineren, *ledere Groep gebruikt een Eéntoetsnummer of een Snelkiesnummer*. U kunt maximaal zes kleine Groepen hebben, of maximaal 85 nummers voor één grote Groep.

(Raadpleeg *Snelkiesnummers opslaan* op pagina 5-2 en *Eéntoetsnummers (alleen FAX-2440C) en Snelkiesnummers wijzigen* op pagina 5-3.)

1 Druk op **Menu/Set**, **2**, **3**, **3**.

2 Besluit waar u de Groep wilt opslaan.

—**EN**—

Druk op een Eéntoetsnummer.

—**OF**—

Druk op **Search/Speed Dial**, voer de tweecijferige snelkieslocatie in, en druk op **Menu/Set**.

3 Toets het Groepsnummer met de kiestoetsen (1 tot 6) in.

Druk op **Menu/Set**.

(Druk bijvoorbeeld op **1** voor Groep 1.)

4 Als u Eéntoetsnummers of Snelkiesnummers in de Groep wilt opnemen, voert u deze als volgt in.

Voorbeeld: voor Eéntoetsnummer **2** drukt u op Eéntoetsnummer **2**. Voor een nummer in een zwart hokje, zoals Eéntoetsnummer **6**, drukt u op **Shift** en Eéntoetsnummer **6**.

Voor Snelkiesnummer 09 drukt u op **Search/Speed Dial**, en kiest u **09** met de kiestoetsen. Op het LCD-scherm wordt weergegeven *02, #09 (of *06, #09).

Kiesgeheugen 3.Groepsinstall.

- 5 Druk op **Menu/Set** om de nummers voor deze groep te accepteren.
 - 6 Gebruik de kiestoetsen en het schema op pagina B-12 om een naam voor de Groep in te voeren.
Druk op **Menu/Set**.
(Bijvoorbeeld, NIEUWE KLANTEN)
 - 7 Druk op **Stop/Exit**.
-  U kunt een lijst van alle Eéntoetsnummers en Snelkiesnummers afdrukken. (Raadpleeg *Rapporten afdrukken* op pagina 8-3.) Groepsnummers staan in de kolom "GROEP".

Groepen instellen voor Groepsverzenden (alleen MFC-620CN)

Met groepen kunt u één en hetzelfde faxbericht naar meerdere faxnummers verzenden door op slechts een paar toetsen te drukken (**Search/Speed Dial**, #, het tweecijferige nummer en **Mono Start**). Eerst moet elk faxnummer als een Snelkiesnummer worden opgeslagen.

Daarna kunt u deze nummers in Groepen combineren. Elke Groep gebruikt een Snelkiesnummer. U kunt maximaal zes Groepen hebben, of maximaal 79 nummers voor één grote Groep.

(Raadpleeg *Snelkiesnummers opslaan* op pagina 5-2 en *Groepsverzenden (Niet beschikbaar voor kleurfaxen)* op pagina 3-12.)

- 1 Druk op **Menu/Set**, **2**, **3**, **2**.
- 2 Gebruik de kiestoetsen om het tweecijferige Snelkiesnummer in te voeren waaronder u de Groep wilt opslaan.

Kiesgeheugen
 2.Groepsinstell.

Groepsinstell.
 Snelkiesnr? #

Druk op **Menu/Set**.

(Druk bijvoorbeeld op **07** en **Menu/Set**.)

- 3** Toets het Groepsnummer met de kiestoetsen (1 tot 6) in.

Groepsinstell.
Inst. groep:G01

Druk op **Menu/Set**.

(Druk bijvoorbeeld op **1** voor Groep 1.)



Kies een Groepsnummer tussen 1 en 6.

- 4** Als u Snelkiesnummers in de Groep wilt opnemen, gaat u als volgt te werk:

Groepsinstell.
G01:#05#09

Druk bijvoorbeeld voor Snelkiesnummers 05 en 09 op **Search/Speed Dial, 05, Search/Speed Dial, 09**. Op het LCD-scherm wordt het volgende weergegeven. #05#09.

- 5** Druk op **Menu/Set** om de Snelkiesnummers voor deze Groep te accepteren.

- 6** Gebruik de kiestoetsen en het schema op pagina B-12 om een naam voor de Groep in te voeren.

Druk op **Menu/Set**.

(Typ bijvoorbeeld NIEUWE KLANTEN).

- 7** Druk op **Stop/Exit**.



U kunt een lijst van alle Snelkiesnummers afdrukken.

Groepsnummers staan in de kolom GROEP.

(Raadpleeg *Rapporten afdrukken* op pagina 8-3.)

Kiesopties



U kunt op de volgende manieren kiezen. (Raadpleeg *Nummers kiezen* op pagina 3-1.)

Toegangscodes en credit card-nummers (alleen MFC-620CN)

Soms is het voordeliger om een keuze te maken uit verschillende serviceproviders voor uw interlokale gesprekken. Tarieven variëren, al naar gelang de tijd van de dag en de bestemming. Om de lagere tarieven te kunnen gebruiken, kunt u de toegangscodes of nummers van interlokale serviceproviders en creditcards opslaan als Snelkiesnummers. U kunt deze lange kiesreeksen opslaan door ze van elkaar te scheiden en ze als aparte Snelkiesnummers in iedere combinatie in te stellen. U kunt zelfs handmatig kiezen toepassen door de kiestoetsen te gebruiken. (Raadpleeg *Snelkiesnummers opslaan* op pagina 5-2.)

Bijvoorbeeld, misschien hebt u '555' opgeslagen onder Snelkiesnummer #03 en '7000' onder Snelkiesnummer #02. Als u drukt op **Search/Speed Dial, #03, Search/Speed Dial, #02, en Mono Start** of **Colour Start**, kiest u dus '555-7000'.

Als u een nummer tijdelijk wilt wijzigen, kunt u een deel van het nummer vervangen door via het toetsenbord handmatig een nummer in te voeren.

Als u het nummer bijvoorbeeld wilt wijzigen in 555-7001, drukt u op **Search/Speed Dial, #03** en vervolgens op **7001** door de kiestoetsen te gebruiken.



Als u ergens in het nummer moet wachten op een andere toon of een ander signaal, slaat u op de betreffende plaats in het nummer een pauze op door op **Redial/Pause** te drukken.

Telkens wanneer u op deze toets drukt, wordt er een pauze van 3,5 seconde ingelast.

Toegangscodes en credit card-nummers (alleen FAX-2440C)

Soms is het voordeliger om een keuze te maken uit verschillende serviceproviders voor uw interlokale gesprekken. Tarieven variëren, al naar gelang de tijd van de dag en de bestemming. Om de lagere tarieven te kunnen gebruiken, kunt u toegangscodes of nummers van interlokale serviceproviders en creditcards opslaan als Eéntoetsnummers en Snelkiesnummers. U kunt deze lange kiesreeksen opslaan door ze van elkaar te scheiden en ze als aparte Snelkiesnummers in iedere combinatie in te stellen. U kunt zelfs handmatig kiezen toepassen door de kiestoetsen te gebruiken. (Raadpleeg *Eéntoetsnummers opslaan (alleen FAX-2440C)* op pagina 5-1 en *Snelkiesnummers opslaan* op pagina 5-2.)

Bijvoorbeeld, misschien hebt u '555' opgeslagen onder Snelkiesnummer **1** en '7000' onder Snelkiesnummer **2**. Als u op Eéntoetsnummer **1**, Eéntoetsnummer **2** en **Mono Start** of **Colour Start** drukt, kiest u het nummer '555-7000'.

Als u een nummer tijdelijk wilt wijzigen, kunt u een deel van het nummer vervangen door via het toetsenbord handmatig een nummer in te voeren.

Als u het nummer bijvoorbeeld wilt wijzigen in 555-7001, drukt u op Eéntoetsnummer **2** en vervolgens op **7001** door de kiestoetsen te gebruiken.



Als u ergens in het nummer moet wachten op een andere toon of een ander signaal, slaat u op de betreffende plaats in het nummer een pauze op door op **Redial/Pause** te drukken. Telkens wanneer u op deze toets drukt, wordt er een pauze van 3,5 seconde ingelast.

Pauze

Druk op **Redial/Pause** om een pauze van 3,5 seconden tussen de cijfers in te lassen. Als u internationaal belt, kunt u zo vaak als nodig op **Redial/Pause** drukken om de pauze langer te maken.

Telefoongesprekken (alleen FAX-2440C)

U kunt de machine voor telefoongesprekken gebruiken door handmatig te kiezen of door het geheugen van Search, Eéntoetskiezen of Snelkiezen te gebruiken. U kunt de hoorn of **Speaker Phone** gebruiken om gesprekken te voeren en te ontvangen.

Als u een Snelkiesnummer kiest, wordt op het LCD-scherm de naam die u hebt opgeslagen weergegeven; als er geen naam is opgeslagen, wordt het faxnummer weergegeven.

Nummers kiezen

Raadpleeg *Nummers kiezen* op pagina 3-1.

Een telefoongesprek voeren

- 1 De hoorn opnemen.
—OF—
Druk op **Speaker Phone**.
- 2 Zodra u een kiestoon hoort, toetst u het nummer in met de kiestoetsen, Eéntoetsnummers (alleen FAX-2440C), Snelkiezen en Search.
- 3 Als u op **Speaker Phone** hebt gedrukt, moet u duidelijk naar de microfoon  toe spreken.
- 4 Leg de hoorn neer om op te hangen.
—OF—
Druk op **Speaker Phone**.

Telefoontjes beantwoorden via de Luidspreker

Wanneer de machine overgaat, druk op **Speaker Phone** in plaats van de hoorn op te nemen. Spreek duidelijk en naar de microfoon  toe. Druk op **Speaker Phone** om het gesprek te beëindigen.

Bij een slechte verbinding hoort de andere partij tijdens het gesprek soms een echo van uw stem. Hang op en probeer opnieuw—**OF**—Neem de hoorn op.

Mute

- 1** Druk op **Mute/R** om een gesprek in de wachtstand te zetten.
- 2** U kunt de hoorn neerleggen zonder dat de verbinding wordt verbroken.

Neem de hoorn van de machine op of druk op **Speaker Phone** om het gesprek uit de Wachtstand te halen. Als u de hoorn van een tweede toestel opneemt, wordt het gesprek niet uit de Wachtstand gehaald.

Telefoongesprekken (alleen MFC-620CN)

U kunt de machine voor telefoongesprekken gebruiken door handmatig te kiezen of het geheugen van Search of Snelkiezen te gebruiken. U gebruikt de hoorn van het externe toestel of de luidspreker voor het voeren en ontvangen van telefoongesprekken.

Als u een Snelkiesnummer kiest, wordt op het LCD-scherm de naam die u hebt opgeslagen weergegeven; als er geen naam is opgeslagen, wordt het faxnummer weergegeven.

Nummers kiezen

Raadpleeg *Nummers kiezen* op pagina 3-1.

Een telefoongesprek voeren

- 1 Druk op **Speaker Phone**.
- 2 Zodra u een kiestoon hoort, toetst u het nummer in.
- 3 Spreek duidelijk en naar de microfoon  toe.
- 4 Druk op **Speaker Phone**.

Telefoontjes beantwoorden via de Luidspreker

Wanneer de machine overgaat, drukken op **Speaker Phone**. Spreek duidelijk en naar de microfoon  toe. Druk op **Speaker Phone** om het gesprek te beëindigen.

Bij een slechte verbinding hoort de andere partij tijdens het gesprek soms een echo van uw stem. Probeer de oproep opnieuw—**OF**—Neem de hoorn van het externe toestel op, en druk op **Speaker Phone**.

Mute

- 1 Druk op **Mute/R** om een gesprek in de Wachtstand te zetten wanneer u **Speaker Phone** gebruikt.
- 2 Druk op **Speaker Phone** om het gesprek uit de Wachtstand te halen.

6

Opties voor Faxen op Afstand (Niet beschikbaar voor kleurfaxen)

Fax Doorzenden instellen

Als u Fax Doorzenden selecteert, slaat uw machine de ontvangen fax op in het geheugen. Vervolgens zal de machine het faxnummer dat u geprogrammeerd hebt kiezen en het faxbericht doorzenden.

1 Druk op **Menu/Set, 2, 5, 1**.

2 Druk op **▲** of **▼** om Fax Doorzenden te selecteren.

Druk op **Menu/Set**.

U wordt gevraagd om het faxnummer in te voeren waarnaar de faxen moeten worden doorgestuurd.

3 Toets het nummer in (max. 20 cijfers).

Druk op **Menu/Set**.

4 Druk op **▲** of **▼** om

Backup Print:Aan of

Backup Print:Uit te selecteren.

Druk op **Menu/Set**.

Fax Doorzenden Backup Print:Aan



Als u Backup Print:Aan selecteert, drukt de machine de fax ook op uw machine af zodat u een kopie hebt mocht de stroom bijvoorbeeld uitvallen voordat de fax is doorgestuurd.

5 Druk op **Stop/Exit**.

Fax Opslaan instellen

Als u Fax Opslaan selecteert, slaat uw machine de ontvangen fax op in het geheugen. U kunt faxberichten op een andere locatie ophalen met de opdrachten van Opvragen op Afstand.

- 1 Druk op **Menu/Set, 2, 5, 1.**
- 2 Druk op **▲** of **▼** om Fax Opslaan te selecteren.
Druk op **Menu/Set.**
- 3 Druk op **Stop/Exit.**



Als u Fax Opslaan hebt ingesteld, wordt er automatisch een reservekopie van de ontvangen fax op de machine afgedrukt.

PC-Fax Ontvangen (alleen MFC-620CN)

Als u PC Fax Ontvangen instelt, zal uw machine het ontvangen faxbericht tijdelijk in het geheugen opslaan en de faxen daarna automatisch naar de PC sturen. U kunt vervolgens uw PC gebruiken voor het weergeven en het opslaan van deze faxen.

- 1 Druk op **Menu/Set, 2, 5, 1.**
- 2 Druk op **▲** of **▼** om PC-Fax ontv. te selecteren.
Druk op **Menu/Set.**
- 3 Druk op **▲** of **▼** om
Backup Print:Aan of
Backup Print:Uit te selecteren.
Druk op **Menu/Set.**
- 4 Druk op **Stop/Exit.**

PC-Fax ontv. Backup Print:Aan



- Voordat u PC-Fax Ontvangen kunt instellen, moet u de software MFL-Pro Suite op uw PC installeren. Controleer of uw PC aangesloten is en aanstaat. (Voor meer informatie, raadpleeg Brother PC-Fax software Gebruiken in de Gebruikershandleiding Software op pagina 5-1.)
- Als u Backup Print:Aan selecteert, drukt de machine de fax ook op uw machine af zodat u een kopie hebt mocht de stroom bijvoorbeeld uitvallen voordat de fax naar de computer is gestuurd.
- Als u een foutmelding krijgt en de machine de faxen niet in het geheugen kan opslaan, kunt u deze instelling gebruiken om de faxen naar uw PC over te brengen. (Voor meer informatie, zie raadpleeg *Foutmeldingen* op pagina 12-1.)

Opties voor Faxen op Afstand uitschakelen

Als u de Opties voor Uitgestelde Fax op **Uit** instelt en er zijn faxen in het geheugen van uw machine opgeslagen, dan geeft het LCD-scherm twee opties.

- Als u op **1** drukt, worden alle niet-afgedrukte faxen afgedrukt en gewist voordat de instelling wordt uitgeschakeld. Als er al een reservekopie is afgedrukt, wordt deze niet meer afgedrukt.
- Als u op **2** drukt, wordt het geheugen niet gewist en blijft de instelling ongewijzigd.

(Raadpleeg *Een fax uit het geheugen afdrukken* op pagina 4-9.)

De Toegangscode op Afstand instellen

De toegangscode op afstand biedt u toegang tot de functies voor het Opvragen op Afstand van uw berichten, wanneer u zich niet bij uw machine bevindt. U moet eerst uw eigen code instellen, alvorens de functies toegang en opvragen op afstand te gebruiken. De standaardcode is een inactieve code (--- *).

1 Druk op **Menu/Set, 2, 5, 2**.

2 Voer een code van 3 cijfers in met **0-9** of *****.

Druk op **Menu/Set**. (Het vooraf ingestelde ‘*’ kan niet worden gewijzigd.)



Gebruik niet dezelfde code als die ingesteld in uw Code Fax Ontvangen (***51**) of Code Telefoon Beantwoorden (**#51**).
(Raadpleeg *Werken met een tweede toestel* op pagina A-1.)

3 Druk op **Stop/Exit**.



U kunt uw code op elk gewenst moment wijzigen door een nieuwe in te voeren. Als u uw code wilt desactiveren, drukt u in Stap 2 op **Stop/Exit** om de inactieve instelling (--- *) weer in te stellen.

Opvragen op Afstand

U kunt uw machine bellen vanaf ieder willekeurige toetstelefoon of faxmachine, om vervolgens de Toegangscode op Afstand en de opdrachten op afstand te gebruiken om faxberichten op te vragen.

Uw Toegangscode op Afstand gebruiken

- 1** Kies op een toetstelefoon of op een andere faxmachine uw faxnummer.
 - 2** Zodra u de toon van uw machine hoort, toetst u onmiddellijk uw Toegangscode op Afstand in (3 cijfers gevolgd door *).
 - 3** De machine geeft aan of er faxbericht zijn ontvangen:
 - 1 lange toon — Faxberichten**
 - 2 lange tonen — Voicemail**
 - 3 lange tonen — Faxberichten & Voicemail**
 - Geen toon — Geen berichten**
 - 4** De machine geeft twee korte geluidssignalen om aan te geven dat u een opdracht moet invoeren. Als u na 30 seconden nog geen opdracht invoert, wordt de verbinding verbroken. Als u een ongeldige opdracht invoert, hoort u drie piepjes.
 - 5** Wanneer u klaar bent, drukt u op **90** om de machine te resetten.
 - 6** Hang op.
-  Als uw machine op *Handmatig* is ingesteld en u de functies Opvragen op Afstand wilt gebruiken, kunt u toegang tot uw machine krijgen door circa 2 minuten te wachten na het eerste belsignaal en vervolgens binnen 30 seconden de Code Opvragen op Afstand in te voeren.

Opdrachten op Afstand

U kunt uw machine vanaf een ander toestel bedienen met behulp van de onderstaande opdrachten. Wanneer u de machine opbelt en uw Toegangscode op Afstand (3 cijfers gevolgd door *) invoert, hoort u twee korte piepjes om aan te geven dat u een opdracht moet invoeren.

Opdrachten op Afstand		Wat u moet doen
91 Voicemail afspelen		Na één lange toon speelt de machine uw voicemail af.
	1 Herhaal of Terugwaarts	Druk tijdens het afspelen op 1 om het bericht nogmaals te beluisteren. Als u vóór een bericht op 1 drukt, hoort u het vorige bericht.
	2 Voorwaarts	U kunt tijdens het afspelen doorgaan naar het volgende bericht.
	9 STOP Afspelen	Stop afspelen voicemail.
93 Alle voicemail wissen.		Als u één lange toon hoort, is de wisopdracht geaccepteerd. Als u drie korte tonen hoort, kan er niet worden gewist omdat nog niet alle berichten zijn afgespeeld, of omdat er geen voicemail is om te wissen. * Deze code wist alle voicemailberichten tegelijk, niet één voor één.
94 Uitgaand bericht Afspelen en in Geheugen Opnemen		
1 Afspelen	1 Bericht ANTW.APP.	De machine speelt het geselecteerde uitgaande bericht af. U kunt het afspelen van het uitgaande bericht stoppen door op 9 te drukken.
	2 F/T-Bericht	
2 Opnemen	1 Bericht ANTW.APP.	Na één lange toon kunt u het geselecteerde uitgaande bericht opnemen. Het bericht wordt eenmaal afgespeeld. U kunt het opnemen stoppen door op 9 te drukken.
	2 F/T-Bericht	

Opdrachten op Afstand	Wat u moet doen
95 Wijzig de instellingen voor Fax Doorzenden of Fax Opslaan	
1 UIT	U kunt uit selecteren nadat u alle berichten hebt opgehaald of gewist.
2 Fax Doorzenden	Als u één lange toon hoort, is de wijziging geaccepteerd. Als u drie korte piepjes hoort, kunt u de instelling niet wijzigen omdat er niet aan één van de voorwaarden is voldaan (er is bijvoorbeeld geen nummer opgegeven waarnaar faxen moeten worden doorgestuurd. Druk op 4 om het nummer voor Fax Doorzenden te registreren. (Raadpleeg <i>Het nummer wijzigen waarnaar faxberichten worden doorgestuurd</i> op pagina 6-7.) Nadat u het nummer hebt geregistreerd, werkt de functie Fax Doorzenden.
4 Nummer voor Fax Doorzenden	
6 Fax Opslaan	
96 Een fax opvragen	
2 Alle faxen opvragen	Toets het nummer in van de faxmachine waarop de opgeslagen faxbericht(en) moet(en) worden ontvangen. (Raadpleeg pagina 6-7.)
3 Faxen in het geheugen wissen	Als u één lange toon hoort, zijn de faxberichten uit het geheugen gewist.
97 De ontvangststatus controleren	U kunt controleren of uw machine faxen of voicemail heeft ontvangen. Als dat het geval is, hoort u één lange toon. Als er geen berichten zijn ontvangen, hoort u drie korte piepjes.
1 Document	
2 Voicemail	
98 De Ontvangstmodus wijzigen	Als u één lange toon hoort, is de wijziging geaccepteerd.
1 ANTW.APP.	
2 Fax/Tel	
3 Uitsluitend Fax	
90 Afsluiten	Door te drukken op 90 kunt u Opvragen op Afstand afsluiten. Wacht op de lange toon en leg vervolgens de hoorn op de haak.

Faxberichten opvragen

- 1 Kies het nummer van uw faxmachine.
 - 2 Zodra u de toon van uw machine hoort, toetst u onmiddellijk uw Toegangscode op Afstand in (3 cijfers gevolgd door *). Als u één lange toon hoort, zijn er berichten voor u.
 - 3 Zodra u twee korte piepjes hoort, toetst u met de kiestoetsen **962** in.
 - 4 Wacht op de lange toon en toets vervolgens met de kiestoetsen het nummer in van de faxmachine waar de faxberichten naartoe moeten worden gestuurd, gevolgd door **##** (max. 20 cijfers).
-  U kunt * en # niet als kiesnummers gebruiken. U kunt # echter wel gebruiken om een pauze in een nummer in te lassen.
- 5 Wacht totdat u het piepje hoort en hang op. Uw machine belt het andere apparaat en dit apparaat drukt vervolgens uw faxberichten af.

Het nummer wijzigen waarnaar faxberichten worden doorgestuurd

U kunt vanaf een andere telefoon of faxmachine met toetsen de standaardinstellingen voor het nummer voor Fax Doorzenden wijzigen.

- 1 Kies het nummer van uw faxmachine.
 - 2 Zodra u de toon van uw machine hoort, toetst u onmiddellijk uw Toegangscode op Afstand in (3 cijfers gevolgd door *). Als u één lange toon hoort, zijn er berichten voor u.
 - 3 Zodra u twee korte piepjes hoort, toetst u met de kiestoetsen **954** in.
 - 4 Wacht op de lange toon en toets vervolgens met de kiestoetsen het nieuwe nummer in van de faxmachine waar de faxberichten naartoe moeten worden gestuurd, gevolgd door **##** (max. 20 cijfers).
-  U kunt * en # niet als kiesnummers gebruiken. U kunt # echter wel gebruiken om een pauze in een nummer in te lassen.
- 5 Wacht totdat u het piepje hoort en hang op.

7

ANTW.APP.

(antwoordapparaat)

ANTW.APP.-modus

In de stand ANTW.APP. kunnen 99 ingesproken berichten (voicemail) van maximaal 3 minuten worden opgeslagen in het geheugen. Voicemail wordt opgeslagen op basis van het principe “die het eerst komt, het eerst maalt”. U kunt uw voicemail vanaf een ander toestel opvragen. (Raadpleeg *Opvragen op Afstand* op pagina 6-4.)

Als u de ANTW.APP.-modus wilt gebruiken, moet u een uitgaand bericht opnemen. (Raadpleeg *Uitgaand Bericht ANTW.APP. opnemen (alleen FAX-2440C)* op pagina 7-2.)

ANTW.APP. instellen

U dient het ANTW.APP. in de volgende volgorde in te stellen:

- 1** Neem een uitgaand bericht voor ANTW.APP. op (BEANTW. BERICHT).
(Raadpleeg *Uitgaand Bericht ANTW.APP. opnemen (alleen FAX-2440C)* op pagina 7-2.)
- 2** Houd  ingedrukt totdat het lampje gaat branden om de ANTW.APP.-modus te activeren.
(Raadpleeg *Actieve ANTW.APP.-modus* op pagina 7-4 en *Berichtenindicator* op pagina 7-4.)

Uitgaand Bericht ANTW.APP. opnemen (alleen FAX-2440C)

Het opnemen van het uitgaand bericht op het ANTW.APP. (Beantw. bericht) is de eerste stap die u moet volgen voordat u het ANTW.APP. kunt aanzetten. Uw uitgaande bericht mag niet langer zijn dan 20 seconden.

1 Druk op **Menu/Set, 2, 7, 1.**

U wordt gevraagd een uitgaand bericht te kiezen.

2 Druk op ▲ of ▼ om Beantw. bericht (of F/T bericht) te selecteren.

Druk op **Menu/Set.**

 **Dit is de enige instelling die u kunt selecteren als u het ANTW.APP. wilt aanzetten.**

3 Druk op ▲ of ▼ om Boodschap opn. te selecteren.

Druk op **Menu/Set.**

4 Neem de hoorn op om een bericht op te nemen.

Bijvoorbeeld: Hallo. Wij zijn momenteel niet beschikbaar.
Spreek een bericht in na de toon.

5 Leg de hoorn weer op de haak.

Het ANTW.APP. zal uw uitgaand bericht afspelen.

6 Druk op **Stop/Exit.**

Uitgaand Bericht ANTW.APP. opnemen (alleen MFC-620CN)

Het opnemen van het uitgaand bericht op het ANTW.APP. (Beantw. bericht) is de eerste stap die u moet volgen voordat u het ANTW.APP. kunt aanzetten. Uw uitgaande bericht mag niet langer zijn dan 20 seconden.

1 Druk op **Menu/Set, 2, 7, 1**.

U wordt gevraagd een uitgaand bericht te kiezen.

2 Druk op ▲ of ▼ om Beantw. bericht (of F/T bericht) te selecteren.

Druk op **Menu/Set**.

 **Dit is de enige instelling die u kunt selecteren als u het ANTW.APP. wilt aanzetten.**

3 Druk op ▲ of ▼ om Boodschap opn. te selecteren.

Druk op **Menu/Set** om een bericht op te nemen.

Bijvoorbeeld: Hallo. Wij zijn momenteel niet beschikbaar.
Spreek een bericht in na de toon.

4 Druk op **Stop/Exit**.

Het ANTW.APP. zal uw uitgaand bericht afspelen.

5 Druk op **Stop/Exit**.

Het Uitgaande Bericht beluisteren

1 Druk op **Menu/Set, 2, 7, 1**.

2 Druk op ▲ of ▼ om Beantw. bericht (of F/T bericht) te selecteren.

Druk op **Menu/Set**.

3 Druk op ▲ of ▼ om Boodschap afsp. te selecteren.

Druk op **Menu/Set**.



Pas het volume aan door te drukken op Volume  of .

4 Druk op **Stop/Exit**.

Het Uitgaande Bericht wissen

- 1 Druk op **Menu/Set, 2, 7, 1**.
- 2 Druk op ▲ of ▼ om Beantw. bericht (of F/T bericht) te selecteren.
Druk op **Menu/Set**.
- 3 Druk op ▲ of ▼ om Wis boodschap te selecteren.
Druk op **Menu/Set**.
- 4 Druk op **1** om het uitgaande bericht te wissen.
—OF—
Druk op **2** om af te sluiten zonder te wissen.
- 5 Druk op **Stop/Exit**.

Actieve ANTW.APP.-modus

Houd  ingedrukt totdat het lampje brandt en op het LCD-scherm de volgende melding wordt weergegeven: Wanneer het lampje van  uit is, is het ANTW.APP. uitgeschakeld.
(Raadpleeg *ANTW.APP. instellen* op pagina 7-1.)

Berichtenindicator

Het  lampje knippert als er *nieuwe* voicemail voor u is.

Op het LCD-scherm wordt het aantal voicemail en faxberichten weergegeven die in het geheugen van het ANTW.APP. zijn opgeslagen.

Spraak03 Fax:00



Faxberichten zullen alleen opgeslagen worden wanneer Fax Opslaan actief is (**Menu/Set, 2, 5, 1**).

Voice-mail afspelen

Volg de onderstaande stappen om uw voice-mail te beluisteren:

- 1** Voor FAX-2440C, druk op **Play/Record**.
Voor MFC-620CN, druk op **Play**.
Pas het Volume aan door op  of  te drukken.
Alle berichten worden afgespeeld in de volgorde waarin ze waren ingesproken. Op het LCD-scherm wordt het nummer van het huidige bericht en het totale aantal berichten weergegeven.
Tijdens het afspelen wordt op het LCD-scherm de tijd en de datum weergegeven waarop het bericht werd opgenomen.
- 2** Druk aan het einde van het bericht op * (TERUG) om dit nogmaals af te spelen. Druk op # (VOORUIT) om naar het volgende bericht te gaan. U kunt herhaaldelijk op * en # drukken, totdat u het gewenste bericht hebt gevonden.
- 3** Druk op **Stop/Exit**.

Een faxbericht afdrukken

Nadat u een nieuw, in het geheugen opgeslagen faxbericht hebt afgedrukt, wordt dit automatisch uit het geheugen gewist.

- 1** Voor FAX-2440C, druk op **Play/Record**.
Voor MFC-620CN, druk op **Play**.
Na twee seconden begint de machine uw voice-mail af te spelen.
- 2** Als Fax Opslaan actief is en er faxberichten in het geheugen zitten, toont het LCD-scherm:
- 3** Druk op **1** om de faxen af te drukken.
—OF—
Druk op **2** om af te sluiten zonder te printen.

Print document 1.Ja 2.Nee

Inkomende berichten wissen

U kunt elk bericht één voor één wissen, of al uw voicemail in één keer wissen.

Voicemail één voor één wissen

1 Voor FAX-2440C, druk op **Play/Record**.

Voor MFC-620CN, druk op **Play**.

De machine geeft een piepje (2 seconden lang) en begint uw voicemail af te spelen. Vóór elk bericht klinkt een lange toon, en na elk bericht hoort u twee korte piepjes.

2 Als u een bepaald bericht wilt wissen, drukt u onmiddellijk na de twee korte piepjes of tijdens het afspelen op **Erase**.

Wis dit bericht?
1.Ja 2.Nee

3 Druk op **1** om het bericht te wissen.
—OF—

Druk op **2** om de taak te annuleren.

4 Druk op **Stop/Exit**.

Alle berichten tegelijk wissen

1 Druk op **Erase**.

2 Druk op ▲ of ▼ om het wissen van alle voicemail (Spraak), alle documenten (Fax) of alle voicemail en faxberichten (Wis alle boods.?) te selecteren.

Wis alle ber.?
Kies ▲▼ & Set

Druk op **Menu/Set**.

3 Druk op **1** om te wissen.
—OF—

Druk op **2** om de taak te annuleren.

4 Druk op **Stop/Exit**.

Maximale Lengte van voicemail instellen

Uw machine is in de fabriek ingesteld op het ontvangen van voicemailberichten die 30 seconden lang zijn. U kunt deze instelling wijzigen in 60, 120 of 180 seconden.

- 1** Druk op **Menu/Set, 2, 7, 2.**
- 2** Druk op ▲ of ▼ om te selecteren hoe lang voicemailberichten maximaal mogen duren (30, 60, 120 of 180 seconden).
Druk op **Menu/Set.**
- 3** Druk op **Stop/Exit.**

Bespaarstand instellen

Raadpleeg *Stroombespaarstand instellen (ANTW.APP.-stand)* op pagina 4-4.

Luidspreker voor voicemail (IGB MON.)

Met deze functie kunt u de luidspreker voor voicemail Aan- of Uit zetten. Als u de luidspreker Uit zet, hoort u de berichten niet wanneer deze worden ingesproken.

- 1** Druk op **Menu/Set, 2, 7, 3.**
- 2** Gebruik ▲ of ▼ om Uit (of Aan) te selecteren.
Druk op **Menu/Set.**
- 3** Druk op **Stop/Exit.**

Een gesprek opnemen (alleen FAX-2440C)

Als u de hoorn gebruikt kunt u een telefoongesprek opnemen door tijdens het gesprek te drukken op **Play/Record**. De opname kan even lang duren als de Maximale Lengte van uw Voicemailberichten. De andere partij hoort tijdens het opnemen met regelmatige tussenpozen een piepje. Druk op **Stop/Exit** om het opnemen te stoppen.

Fax/Tel Uitgaand Bericht Opnemen (F/T UITG.BER.)

Dit is het bericht dat door uw Brother-machine (niet een extern ANTW.APP.) wordt afgespeeld wanneer iemand opbelt en de machine is ingesteld op de Fax/Tel. Ontvangstmodus. *Men hoort dit bericht weliswaar, maar er kan geen bericht worden achtergelaten.* Door F/T bericht (niet Beantw. bericht) te kiezen kunt het uitgaand bericht opnemen door dezelfde stappen als voor het uitgaand bericht ANTW.APP. te volgen. (Raadpleeg *Uitgaand Bericht ANTW.APP. opnemen (alleen FAX-2440C)* op pagina 7-2.) Op dezelfde manier kunt u ook luisteren naar het F/T-bericht en het eventueel wissen, door F/T bericht (niet Beantw. bericht) te kiezen. (Raadpleeg *Uitgaand Bericht ANTW.APP. opnemen (alleen MFC-620CN)* op pagina 7-3 en *Het Uitgaande Bericht wissen* op pagina 7-4.)

Raadpleeg Hoofdstuk 4 voor nadere informatie over het instellen van de Ontvangstmodus Fax/Tel.

Faxinstellingen en -activiteiten

U dient het Verzendingsrapport en de Journaalperiode in te stellen via het menu.

Druk op **Menu/Set, 2, 4, 1.**

—OF—

Druk op **Menu/Set, 2, 4, 2.**

Het Verzendingsrapport aanpassen

U kunt het Verzendingsrapport gebruiken als bewijs dat u een fax hebt verzonden. In dit rapport staan de datum en de tijd waarop het bericht werd verzonden, en wordt tevens aangegeven of de transmissie geslaagd was (OK). Als u **Aan** of **Aan+Beeld** selecteert, wordt dit rapport afgedrukt voor elke fax die u verzendt.

Als u veel faxen naar hetzelfde nummer stuurt, hebt u waarschijnlijk meer nodig dan alleen de taaknummers om te weten welke faxen u opnieuw moet verzenden. Als u **Aan+Beeld** of **Uit+Beeld** selecteert, wordt in het rapport een deel van de eerste pagina van de fax afgedrukt om u te helpen herinneren wat er in de fax stond.



Wanneer het Controlerapport op **Uit** of **Uit+Beeld** staat, wordt het Rapport alleen afgedrukt als er een fout is opgetreden tijdens het verzenden en wordt in de RESULT-kolom NG gezet.

1 Druk op **Menu/Set, 2, 4, 1.**

2 Druk op **▲** of **▼** om **Uit+Beeld, Aan, Aan+Beeld** of **Uit** te selecteren.

Druk op **Menu/Set.**

3 Druk op **Stop/Exit.**

De Journaalperiode instellen

U kunt de machine zodanig instellen, dat er op vaste tijden een journaal wordt afgedrukt (elke 50 faxen, elke 6, 12 of 24 uur, elke 2 of 7 dagen). Als u het interval op **Uit** zet, kunt u het rapport via de procedure op de volgende pagina afdrukken.

De standaardinstelling is **Na 50 faxen**.

- 1** Druk op **Menu/Set, 2, 4, 2**.
- 2** Druk op **▲** of **▼** om een interval te kiezen.

Kies rapport 2. Journaal per.

Druk op **Menu/Set**.

(Als u 7 dagen kiest, wordt u gevraagd aan te geven welke de eerste dag van de 7-daagse periode moet zijn.)

- 3** Voer in 24-uurformaat het tijdstip in waarop het journaal moet worden afgedrukt.

Druk op **Menu/Set**.

(Bijvoorbeeld: voor 7:45 PM voert u 19:45 in)

- 4** Druk op **Stop/Exit**.

 Als u 6, 12, 24 uur of 2 of 7 dagen selecteert, zal de machine het rapport op het geselecteerde tijdstip afdrukken, waarna alle taken uit het geheugen worden gewist. Als het geheugen van de machine vol is omdat er 200 taken in zitten en de door u geselecteerde tijd nog niet verstreken is, zal de machine het Journaal voortijdig afdrukken en alle taken uit het geheugen wissen. Als u een extra rapport wilt voordat het tijd is om dit automatisch af te drukken, kunt u er één afdrukken zonder dat de taken uit het geheugen worden gewist.

 Als u **Na 50 faxen** selecteert, zal de machine het Journaal afdrukken als deze 50 taken heeft opgeslagen.

Rapporten afdrukken

De volgende rapporten zijn beschikbaar:

- | | |
|---|---|
| 1. Helplijst | Drukt de Helplijst af, zodat u in een oogopslag kunt zien hoe u de machine kunt programmeren. |
| 2. Kieslijst | Een lijst van namen en nummers die zijn opgeslagen onder Eéntoetsnummers (alleen FAX-2440C) en Snelkiesnummers. De nummers staan in numerieke volgorde. |
| 3. Faxjournaal | In deze lijst staat informatie over de laatste ontvangen en verzonden faxen. (TX betekent Verzenden.) (RX betekent Ontvangen.) |
| 4. Verzendrapport | Drukt een Verzendingsrapport af van uw laatste transmissie. |
| 5. Gebruikersinst | Drukt een lijst met uw instellingen af. |
| 6. Netwerkconfig.
(Alleen MFC-620CN) | Drukt een lijst met uw Netwerkinstellingen af. |

Een rapport afdrukken



- 1 Voor FAX-2440C, druk op **Menu/Set, 4**.
Voor MFC-620CN, druk op **Menu/Set, 6**.
- 2 Druk op ▲ of ▼ om het gewenste rapport te selecteren.
Druk op **Menu/Set**.
—OF—
Toets het nummer in van het rapport dat u wilt afdrukken.
Druk bijvoorbeeld op **1** om de Helplijst af te drukken.
- 3 Druk op **Mono Start**.

9 Kopieren

De machine als een kopieerapparaat gebruiken

U kunt de machine als kopieerapparaat gebruiken en maximaal 99 kopieën per keer maken.

Kopieermodus instellen

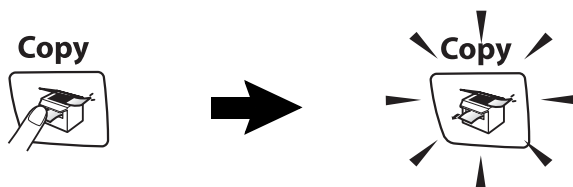

Voordat u kopieën gaat maken, moet u controleren of  (**Copy**) groen is. Als dit niet het geval is, drukt u op  (**Copy**) om naar de stand **Kopieren** te gaan. De standaardinstelling is Fax. U kunt het aantal seconden of minuten wijzigen waarin de machine in de Kopieermodus staat. (Raadpleeg *Timermodus instellen (alleen FAX-2440C)* op pagina 2-5 of *De Timermodus instellen (alleen MFC-620CN)* op pagina 2-5.)





Het LCD-scherm toont de standaardkopieerinstelling



Eén kopie maken

- 1 Druk op  (**Copy**) zodat deze toets groen oplicht.
 - 2 Uw document laden.
(Raadpleeg *Documenten laden* op pagina 1-7.)
 - 3 Druk op **Mono Start** of **Colour Start**.
-  Druk op **Stop/Exit** om het kopiëren te stoppen.

Verscheidene kopieën maken

- 1 Druk op  (**Copy**) zodat deze toets groen oplicht.
 - 2 Uw document laden.
 - 3 Voer met de kiestoetsen in hoeveel kopieën u wilt maken (max. 99).
 - 4 Druk op **Mono Start** of **Colour Start**.
-  Om de kopieën te sorteren, drukt u op de toets **Copy Options**.
(Raadpleeg *De toetsen Kopieeropties gebruiken (Tijdelijke instellingen)* op pagina 9-3.)



Kopiëren onderbreken

Druk op **Stop/Exit** om het kopiëren te stoppen.

De toetsen Kopieeropties gebruiken (Tijdelijke instellingen)







Als u de instellingen voor het kopiëren tijdelijk voor de volgende kopie wilt wijzigen, kunt u de toets **Copy Options** gebruiken. U kunt verschillende combinaties gebruiken.

De toets Kopieeropties — 

-  Dit zijn tijdelijke instellingen en de machine schakelt 60 seconden na het kopiëren weer over naar de standaardinstellingen. Wanneer u echter Mode Timer heeft ingesteld op 0 of 30 seconden, keert de machine weer terug naar de standaardinstellingen wanneer het aantal seconden voor de Mode Timer is afgelopen. (Raadpleeg *Timermodus instellen (alleen FAX-2440C)* op pagina 2-5 of *De Timermodus instellen (alleen MFC-620CN)* op pagina 2-5.)
-  U kunt de kopieerinstellingen die u het vaakst gebruikt opslaan door ze als standaard in te stellen. (Raadpleeg *De standaardinstellingen voor het kopiëren wijzigen* op pagina 9-13.)

Tijdelijke kopieerinstellingen veranderen

Gebruik de **Copy Options**-toets als u snel de volgende instellingen tijdelijk voor de volgende kopie wilt instellen.

Druk op Copy Options 	Menuselecties  →   Menu/Set selecteren	Opties  →   Menu/Set selecteren	Fabrieksinstelling	Pagina
	Kwaliteit	Snel/Normaal/Fijn	Normaal	9-5
	Vergr./Verklein	50%/69%/78%/83%/93%/97%/100%/104%/142%/186%/198%/200%/Custom (25-400%)	100%	9-6
	Papierssoort	Normaal/Inkjet/Glossy/Transparanten	Normaal	9-7
	Papierformaat	Letter/Legal/A4/A5/10 (B) x 15 (H) cm	A4	9-8
	Helderheid	- ■■■■ +	- ■■■■ +	9-8
	Stapel/Sorteer	Stapelen/Sorteren	Stapelen	9-9
	Pagina lay-out	Uit (1 in 1)/ 2 op 1 P/ 2 op 1 L/ 4 op 1 P/ 4 op 1 L/ Poster (3 x 3)	Uit (1 Op 1)	9-13
Aant. kopieën	Aant. kopieën:01 (01-99)	01		

Als u de instellingen heeft geselecteerd door op **Menu/Set** te drukken, verschijnt op het LCD-scherm *Tijdelijk instel.*

Druk op **Mono Start** of **Colour Start** als u verder geen instellingen meer wilt selecteren.

—OF—

Druk op ▲ of ▼ om meer instellingen te selecteren.

Kopieersnelheid of -kwaliteit verhogen.

Hiermee stelt u de kopieerkwaliteit in. De standaardinstelling is Normaal.

Normaal	Aanbevolen stand voor normale afdrucken. Goede kopieerkwaliteit met adequate kopieersnelheid.
Snel	Hoge kopieersnelheid en laagste inktverbruik. Gebruik FAST om tijd te besparen (documenten die u wilt proeflezen, grote documenten of een groot aantal kopieën).
Fijn	Gebruik deze stand voor het kopiëren van precieze beelden, zoals foto's. BEST gebruikt de hoogste resolutie en de laagste snelheid.

- 1 Druk op  (**Copy**) zodat deze toets groen oplicht.
- 2 Uw document laden.
- 3 Voer met de kiestoetsen in hoeveel kopieën u wilt maken (max. 99).
- 4 Druk op **Copy Options** en ▲ of ▼ om **Kwaliteit** te selecteren.
- 5 Druk op ▲ of ▼ om de kopieerkwaliteit (*Snel*, *Normaal* of *Fijn*) te selecteren.
Druk op **Menu/Set**.
- 6 Druk op **Mono Start** of **Colour Start**.

De gekopieerde afbeelding vergroten of verkleinen

U kunt de volgende vergrotings- of verkleiningspercentages selecteren.

Met Custom (25-400%) kunt u een percentage tussen 25% en 400% instellen.

Druk op Copy Options  en ▲ of ▼ om Vergr./Verklein te selecteren	Custom (25-400%)
	200%
	198% 10x15cm→A4
	186%10x15cm→LTR
	142% A5→A4
	104% EXE→LTR
	100%
	97% LTR→A4
	93% A4→LTR
	83% LGL→A4
	78%
	69% A4→A5
	50%

- 1 Druk op  (**Copy**) zodat deze toets groen oplicht.
- 2 Uw document laden.
- 3 Voer met de kiestoetsen in hoeveel kopieën u wilt maken (max. 99).
- 4 Druk op **Copy Options** en ▲ of ▼ om Vergr./Verklein te selecteren.
Druk op **Menu/Set**.

- 5** Druk op ▲ of ▼ om de gewenste vergrotings- of verkleiningsverhouding te selecteren.

Druk op **Menu/Set**.

—OF—

U kunt Custom (25–400%) selecteren en op **Menu/Set** drukken.

Gebruik de kiestoetsen om een vergrotings- of verkleiningspercentage in te toetsen tussen 25% en 400%.

Druk op **Menu/Set**.

(Druk bijvoorbeeld op **5 3** om 53% in te voeren.)

- 6** Druk op **Mono Start** of **Colour Start**.

 De speciale Kopieeropties 2 in 1 (P), 2 in 1 (L), 4 in 1 (P), 4 in 1 (L) of Poster zijn bij Vergroten/Verkleinen niet beschikbaar.

Het type papier instellen

Als u op speciaal papier kopieert, selecteer dan het type papier dat u gebruikt om de beste afdrukkwaliteit te verkrijgen.

- 1** Druk op  (**Copy**) zodat deze toets groen oplicht.

- 2** Uw document laden.

- 3** Voer met de kiestoetsen in hoeveel kopieën u wilt maken (max. 99).

- 4** Druk op **Copy Options** en ▲ of ▼ om **Papiersoort** te selecteren.

Druk op **Menu/Set**.

- 5** Druk op ▲ of ▼ om het type papier dat u gebruikt te selecteren (Normaal, Inkjet, Glossy of Transparanten).

Druk op **Menu/Set**.

- 6** Druk op **Mono Start** of **Colour Start**.

 U kunt de standaardpapierinstelling op elk gewenst moment wijzigen. (Raadpleeg *Het Type Papier instellen* op pagina 2-6.)

Papierformaat instellen

U moet de instelling voor het papierformaat wijzigen indien u op een ander formaat dan A4 kopieert.



U kunt uitsluitend kopiëren op de papierformaten Letter, Legal, A4, A5 of Photo Card (10 (B) cm x 15 (H) cm).

- 1 Druk op  (**Copy**) zodat deze toets groen oplicht.
- 2 Uw document laden.
- 3 Voer met de kiestoetsen in hoeveel kopieën u wilt maken (max. 99).
- 4 Druk op **Copy Options** en ▲ of ▼ om **Papierformaat** te selecteren.
Druk op **Menu/Set**.
- 5 Druk op ▲ of ▼ om het papierformaat dat u gebruikt te selecteren (Letter, Legal, A4, A5 of 10 (B) x 15 (H) cm).
Druk op **Menu/Set**.
- 6 Druk op **Mono Start** of **Colour Start**.

Helderheid instellen

U kunt de helderheid instellen om kopieën donkerder of lichter te maken.

- 1 Druk op  (**Copy**) zodat deze toets groen oplicht.
- 2 Uw document laden.
- 3 Voer met de kiestoetsen in hoeveel kopieën u wilt maken (max. 99).
- 4 Druk op **Copy Options** en ▲ of ▼ om **Helderheid** te selecteren.
Druk op **Menu/Set**.
- 5 Druk op ▲ om een lichtere kopie te maken.
—OF—
Druk op ▼ om een donkerdere kopie te maken.
Druk op **Menu/Set**.
- 6 Druk op **Mono Start** of **Colour Start**.

Kopieën sorteren bij gebruik van de ADF

U kunt verscheidene kopieën sorteren. De pagina's worden gestapeld in de volgorde 321, 321, 321, etc.

- 1 Druk op  (**Copy**) zodat deze toets groen oplicht.
- 2 Uw document laden.
- 3 Voer met de kiestoetsen in hoeveel kopieën u wilt maken (max. 99).
- 4 Druk op **Copy Options** en ▲ of ▼ om *Stapel/Sorteer* te selecteren.
Druk op **Menu/Set**.
- 5 Druk op ▲ of ▼ om *Sorteren* te selecteren.
Druk op **Menu/Set**.
- 6 Druk op **Mono Start** of **Colour Start**.

N in 1-kopieën of poster maken (Layout Pagina)

U kunt het aantal kopieën verlagen met de functie N in 1-kopie. U kunt zo twee of vier pagina's op één vel kopiëren en daarmee papier besparen. U kunt ook een poster maken. Wanneer u de Posteroptie gebruikt, verdeelt uw machine uw document in delen en vergroot deze delen, zodat u ze kunt samenvoegen tot een poster. Als u een poster wilt printen, gebruik dan de glasplaat.



■ Controleer of het Papierformaat is ingesteld op A4 of Letter.

■ U kunt de optie N in 1-kopie alleen met het kopieformaat op 100% gebruiken.

■ (P) betekent Portrait (staand) en (L) betekent Landscape (liggend).

- 1 Druk op  (**Copy**) zodat deze toets groen oplicht.
- 2 Uw document laden.
- 3 Voer met de kiestoetsen in hoeveel kopieën u wilt maken (max. 99).
- 4 Druk op **Copy Options** en ▲ of ▼ om Pagina lay-out te selecteren.
Druk op **Menu/Set**.
- 5 Druk op ▲ of ▼ om 2 op 1 P, 2 op 1 L, 4 op 1 P, 4 op 1 L, Poster(3 x 3) of Uit (1 in 1) te selecteren.
Druk op **Menu/Set**.
- 6 Druk op **Mono Start** of **Colour Start** om het document te scannen.
- 7 Als u een poster aan het maken bent of het document in de ADF geplaatst hebt, scant de machine de pagina en start met printen.

Bij gebruik van de glasplaat.

- 8** Na het scannen van de pagina toont het LCD-scherm het volgende:

Volgende Pagina?
1.Ja 2.Nee

Druk op **1** om de volgende pagina te scannen.

- 9** Leg het volgende document op de glasplaat.

Volgende Pagina
Druk op Set

Druk op **Menu/Set**.

Herhaal Stap 8 en 9 voor elke pagina die u in deze indeling gebruikt.

- 10** Druk op **2** om te stoppen, wanneer alle pagina's van het document zijn gescand.

 Als **Glossy** is geselecteerd in de instelling Papiersoort voor N in 1-kopieën, zal de machine de afbeeldingen printen alsof er Normaal papier was geselecteerd.

-  ■ Als u kopieën met meerdere kleuren maakt, zijn N in 1-kopieën niet beschikbaar.
- N in 1-kleurenkopieën zijn niet beschikbaar voor FAX-2440C.
- Bij Posterkopieën kunt u niet meer dan één kopie maken.

Plaats het document met de bedrukte zijde *naar beneden* zoals hieronder aangegeven.

2 in 1 (P)



2 in 1 (L)

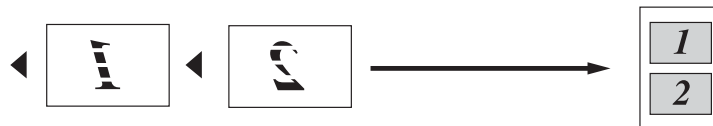

4 in 1 (P)



4 in 1 (L)



Poster (3X3)

U kunt van een foto een kopie op posterformaat maken.

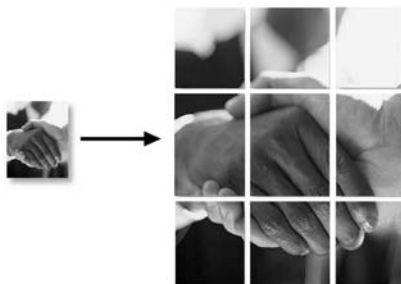

De standaardinstellingen voor het kopiëren wijzigen

U kunt de kopieerinstellingen die u het vaakst gebruikt opslaan door ze als standaard in te stellen. Deze instellingen blijven van kracht totdat u ze weer wijzigt.

Kopieersnelheid of -kwaliteit verhogen.

- 1 Druk op **Menu/Set, 3, 1**.
- 2 Druk op **▲** of **▼** om **Norm, Fijn** of **Snel** te selecteren.
Druk op **Menu/Set**.
- 3 Druk op **Stop/Exit**.

Helderheid instellen

- 1 Druk op **Menu/Set, 3, 2**.
- 2 Druk op **▲** om een lichtere kopie te maken.
—OF—
Druk op **▼** om een donkerdere kopie te maken.
Druk op **Menu/Set**.
- 3 Druk op **Stop/Exit**.

Contrast instellen

U kunt het contrast wijzigen om een beeld er scherper en levendiger te laten uitzien.

- 1 Druk op **Menu/Set, 3, 3**.
- 2 Druk op **▲** om het contrast te verhogen.
—OF—
Druk op **▼** om het contrast te verlagen.
Druk op **Menu/Set**.
- 3 Druk op **Stop/Exit**.

Kleurverzadiging instellen

- 1** Druk op **Menu/Set, 3, 4**.
- 2** Druk op **▲** of **▼** om **Rood, Groen** of **Blauw** te selecteren.
Druk op **Menu/Set**.
- 3** Druk op **▲** om de kleurverzadiging te verhogen.
—OF—
Druk op **▼** om de kleurverzadiging te verlagen.
Druk op **Menu/Set**.
- 4** Herhaal Stap 2 om de volgende kleur te selecteren.
—OF—
Druk op **Stop/Exit**.

Wettelijke beperkingen

De kleurenreproductie van bepaalde documenten is verboden en kan ofwel strafrechtelijke of civielrechtelijke aansprakelijkheid als gevolg hebben. Deze aantekening is meer bedoeld als richtlijn dan als een volledige opsomming van elk mogelijk verbod. Als u twijfelt, raden wij aan u de desbetreffende instanties te raadplegen met betrekking tot documenten waar twijfel over bestaat.

Hieronder staan een aantal voorbeelden van documenten die niet gekopieerd mogen worden:

- Geld
- Obligaties of andere schuldbewijzen
- Depositobewijzen
- Strijdmacht- of dienstpapieren
- Paspoorten
- Postzegels (al dan niet afgestempeld)
- Immigratiepapieren
- Bijstandsdocumenten
- Cheques of Wissels getrokken door Overheidsinstanties
- Identificatiedocumenten, badges of insignes
- Rijbewijzen en Eigendomspapieren voor motorvoertuigen

Werk dat auteursrechtelijk is beschermd, mag niet worden gekopieerd. Delen van werk dat auteursrechtelijk is beschermd mogen alleen voor 'eigen gebruik' worden gekopieerd. Meer kopieën zou ongepast gebruik kunnen betekenen.

Kunstwerken dienen te worden beschouwd als werk dat auteursrechtelijk is beschermd.

10 PhotoCapture Center™ (alleen MFC-620CN)

Inleiding

Ook wanneer de machine niet is aangesloten op uw computer, kunt u foto's rechtstreeks vanaf de media van de digitale camera afdrukken. Uw Brother-machine is voorzien van vijf sleuven (slots) voor opslagmedia, voor het gebruik van populaire digitale cameramedia: CompactFlash®, SmartMedia®, Memory Stick®, SecureDigital™, en xD-Picture Card™.



CompactFlash®
(alleen type I)



SmartMedia®



Memory Stick®



SecureDigital™



xD-Picture Card™

De functie PhotoCapture Center™ stelt u in staat om digitale foto's van uw digitale camera met een hoge resolutie af te drukken, met een afdrukkwaliteit die gelijkstaat aan de kwaliteit van foto's.



- miniSD™ kan worden gebruikt met adapter miniSD™.
- Memory Stick Duo™ kan worden gebruikt met Memory Stick Duo™-adapter.
- Bij de machine worden geen adapters geleverd. Neem contact op met een leverancier voor adapters.

Vereisten voor het PhotoCapture Center™

Om foutmeldingen te voorkomen, dient u rekening te houden met het volgende:

- Het DPOF-bestand op de mediakaart moet een geldige formaat hebben. (Raadpleeg *DPOF-afdrukken* op pagina 10-8.)
- De extensie van het beeldbestand moet .JPG zijn (Andere extensies voor beeldbestanden, zoals .JPEG, .TIF, .GIF etc., worden niet herkend.)
- Afdrukken via PhotoCapture Center™ dient gescheiden te worden uitgevoerd van PhotoCapture Center™-bewerkingen waarbij een PC wordt gebruikt. (Het is niet mogelijk om deze bewerkingen gelijktijdig uit te voeren.)
- IBM Microdrive™ is niet compatibel met de machine.
- De machine kan maximaal 999 bestanden op een mediakaart lezen.
- Gebruik alleen Smart-mediakaarten met een spanning van 3,3 Volt.



Als u de INDEX of de AFBEELDING afdrukt, zal het PhotoCapture Center™ alle geldige afbeeldingen afdrukken, zelfs als één of meer afbeeldingen defect zijn. Bij defecte beelden kunnen bepaalde delen op de afdruk ontbreken.



Uw machine is ontworpen voor het lezen van mediakaarten die door een digitale camera zijn geformatteerd.

Als een digitale camera een mediakaart formatteert, maakt de camera een speciale map waar de beeldgegevens naartoe worden gekopieerd. Als u de beeldgegevens op een mediakaart met uw PC wilt aanpassen, raden wij u aan de mapstructuur die door de digitale camera is aangemaakt niet te wijzigen. Als u nieuwe of gewijzigde beeldbestanden op de mediakaart opslaat, raden wij u ook aan dezelfde map te gebruiken die uw digitale camera gebruikt. Als de gegevens niet in dezelfde map worden opgeslagen, kan de machine het bestand misschien niet lezen of het beeld niet afdrukken.

Aan de slag

Steek de kaart goed in de daarvoor bestemde sleuf.

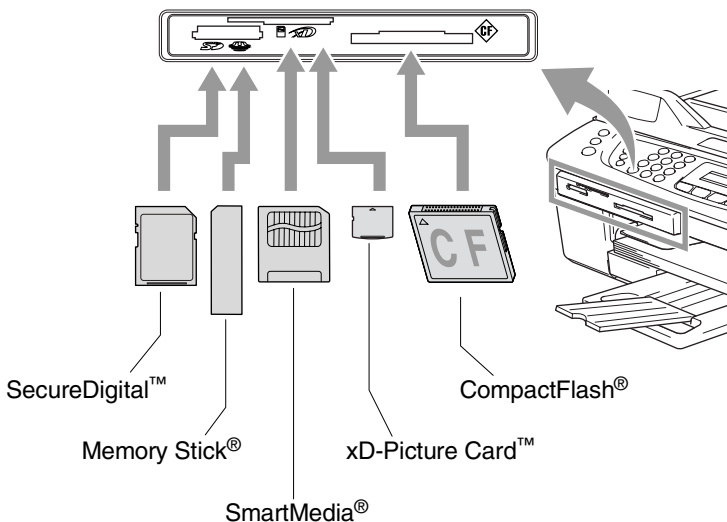

PhotoCapture toetsindicaties:

- **PhotoCapture** licht is AAN, de mediakaart is correct geplaatst.
- **PhotoCapture** licht is UIT, de mediakaart is niet correct geplaatst.
- **PhotoCapture** licht KNIPPERT, de mediakaart wordt gelezen of beschreven.

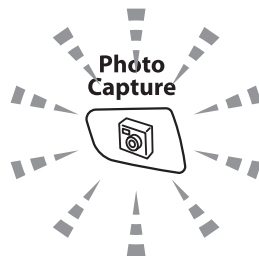

- ! Wanneer de machine de kaart leest of daarnaar schrijft (de **PhotoCapture**-toets knippert), mag u de stekker NIET uit het stopcontact halen of de mediakaart uit de mediasleuf verwijderen. **Doet u dit toch, dan gaan de gegevens op de kaart verloren of wordt de kaart beschadigd.**

De machine kan alleen één mediakaart per keer lezen, dus niet meer dan één kaart plaatsen.

De onderstaande stappen geven een kort overzicht van de functie Direct Printen. Raadpleeg a.u.b. de rest van dit hoofdstuk voor uitgebreidere instructies.

- 1** Plaats de mediakaart goed in de mediasleuf (slot).

Als de mediakaart in de juiste sleuf is gestoken, wordt op het LCD-scherm het volgende weergegeven.

C.Flash actief
Druk op de PhotoCapture...

 De melding dat de kaart in gebruik is, wordt 60 seconden lang weergegeven en verdwijnt dan. Zelfs in dat geval kunt u naar de stand PhotoCapture gaan door op **PhotoCapture** te drukken.

- 2** Druk op **PhotoCapture**.

Als uw digitale camera DPOF-afdrukken ondersteunt, raadpleeg *DPOF-afdrukken* op pagina 10-8.

- 3** Printen van de index die een overzicht van miniatuurafbeeldingen geeft van de afbeeldingen op uw mediakaart. Uw machine geeft een afbeeldingsnummer aan iedere miniatuurafbeelding.

Druk op **▲** of **▼** om `Print index` te selecteren en druk daarna op **Menu/Set**.

Druk op **Colour Start** om het indexblad af te drukken.

(Raadpleeg *De Index afdrukken (Miniatuurbeelden)* op pagina 10-5.)

- 4** Druk voor het afdrukken van afbeeldingen op **▲** of **▼** om `Print beelden` te selecteren. Druk daarna op **Menu/Set**.

Voer het afbeeldingsnummer in en druk op **Menu/Set**.

Druk op **Colour Start** om het afdrukken te starten.

(Raadpleeg *Afbeeldingen afdrukken* op pagina 10-6.)

 U kunt de instellingen voor het afdrukken van afbeeldingen wijzigen, zoals Papiersoort & Papierformaat, Afdrukformaat en aantal afdrukken. (Raadpleeg *Afbeeldingen afdrukken* op pagina 10-6.)

De Index afdrukken (Miniatuurbeelden)

Het PhotoCapture Center™ wijst nummers aan de beelden toe (bijvoorbeeld nummer 1, nummer 2, nummer 3, etc.).



➔ No. 1
DEI.JPG

01.01.2003
100KB

Het herkent geen andere nummers of bestandsnamen die door uw digitale camera of PC zijn gebruikt om de beelden te identificeren. U kunt een pagina met miniatuurbeelden afdrukken (Indexpagina met 6 of 5 beelden per regel). Hierop staan alle beelden van de mediakaart.

- 1 Controleer of de mediakaart in de machine is geplaatst.
Druk op **PhotoCapture**. (Raadpleeg pagina 10-3.)
- 2 Druk op ▲ of ▼ om `Print index` te selecteren.
Druk op **Menu/Set**.
- 3 Druk op ▲ of ▼ om 6 beelden/regel of 5 beelden/regel te selecteren.
Druk op **Menu/Set**.

Index



5 beelden/regel

Index

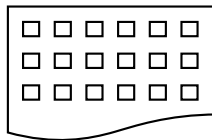

6 beelden/regel

- 4 Druk op **Colour Start** om het afdrukken te starten.
-  Het afdrukken van 5 beelden/regel neemt meer tijd in beslag dan het afdrukken van 6 beelden/regel, maar de kwaliteit is beter. Om een afbeelding af te drukken, raadpleeg *Afbeeldingen afdrukken* op pagina 10-6.

Afbeeldingen afdrukken

U dient eerst het nummer van een beeld te weten, pas dan kunt u het afdrukken.



Druk eerst de Index af.
(Raadpleeg *De Index afdrukken (Miniatuurbeelden)* op pagina 10-5.)

1 Controleer of de mediakaart in de machine is geplaatst.

Druk op **PhotoCapture**. (Raadpleeg pagina 10-3.)

2 Druk op **▲** of **▼** om `Print beelden` te selecteren.

Druk op **Menu/Set**.



Wanneer de mediakaart geldige DPOF-informatie bevat, toont de LCD `DPOF Print:Ja`; ga dan naar *DPOF-afdrukken* op pagina 10-8.

3 Toets met de kiestoetsen het nummer van het beeld op de Indexpagina (Miniaturen) dat u wilt afdrukken.

Enter & druk Set No.: 1, 3

Druk op **Menu/Set**.

Herhaal deze stap totdat u alle nummers van de af te drukken beelden ingevoerd hebt.



U kunt alle nummers tegelijk invoeren door de toets ***** als een komma te gebruiken, of door de toets **#** als een koppelteken te gebruiken.

(Voer bijvoorbeeld **1 * 3 * 6** - in om de afbeeldingen nummer 1, 3 en 6 af te drukken. Voer **1#5** in om de afbeeldingen 1 tot en met 5 af te drukken).

4 Nadat u alle gewenste nummers heeft geselecteerd, drukt u nogmaals op **Set** en gaat u naar Stap 5.

—OF—

Druk op **Colour Start** als u verder geen instellingen meer wilt selecteren.

Papiersoort & Papierformaat

- 5** Druk op **▲** of **▼** om het type papier te selecteren, Letter Glossy, 10x15cm glossy, 13x18cm glossy, A4 glossy, Letter Normaal, A4 normaal, Letter Inkjet, A4 inkjet of 10x15cm inkjet.

Druk op **Menu/Set**.

Als u Letter of A4 geselecteerd hebt, ga dan naar Stap 6.

Als u een ander formaat hebt geselecteerd, ga dan naar Stap 7.

—OF—

Druk op **Colour Start** als u verder geen instellingen meer wilt selecteren.

Afdrukformaat







- 6** Als u Letter of A4 geselecteerd hebt, druk u op **▲** of **▼** om het afdrukformaat te selecteren (10x8cm, 13x9cm, 15x10cm, 18x13cm, 20x15cm of Max. afmetingen).

Druk op **Menu/Set**, en ga naar Stap 7.

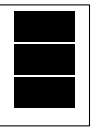
—OF—

Druk op **Colour Start** als u verder geen instellingen meer wilt selecteren.

Afdrukpositie voor A4-papier

1 10x8cm	2 13x9cm	3 15x10cm	4 18x13cm	5 20x15cm	6 Max. afmetingen
					

Aantal exemplaren

- 7** Voer met de kiestoetsen in hoeveel exemplaren u wilt afdrukken.

Druk op **Menu/Set**.

- 8** Druk op **Colour Start** om af te drukken.



De instellingen die u wilt gebruiken met de kaart zullen bewaard blijven tot u de mediakaart uit de sleuf (slot) haalt, afbeeldingen afdrukt of drukt op **Stop/Exit**.

DPOF-afdrukken

DPOF betekent Digital Print Order Format.

Grote producenten van digitale camera's (Canon Inc., Eastman Kodak Company, Fuji Photo Film Co. Ltd. en Matsushita Electric Industrial Co., Ltd. en Sony Corporation.) hebben deze standaard gecreëerd om het afdrukken van beelden vanaf een digitale camera te vereenvoudigen.

Als uw digitale camera het DPOF-afdrukken ondersteunt, kunt u de beelden en het aantal exemplaren dat u wilt afdrukken op het display van de Digitale Camera selecteren.

Als de geheugenkaart (CompactFlash[®], SmartMedia[®], Memory Stick[®], SecureDigital[™] en xD-Picture Card[™]) met daarop DPOF-informatie in de machine wordt geplaatst, kunt u de geselecteerde afbeelding op eenvoudige wijze afdrukken.

- 1 Plaats de mediakaart in de daarvoor bestemde sleuf (slot).

C.Flash actief
Druk op de PhotoCapture...



De melding dat de kaart in gebruik is, wordt 60 seconden lang weergegeven en verdwijnt dan. Zelfs in dat geval kunt u naar de stand PhotoCapture gaan door op **PhotoCapture** te drukken.

- 2 Druk op **PhotoCapture**.

- 3 Druk op ▲ of ▼ om `Print beelden` te selecteren.
Druk op **Menu/Set**.

- 4 Als er een DPOF-bestand op de kaart staat, wordt op het LCD-scherm het volgende weergegeven:

Kies ▲▼ & Set
DPOF Print:Ja

- 5 Druk op ▲ of ▼ om `DPOF Print:Ja` te selecteren.
Druk op **Menu/Set**.



Als u nu de afbeeldingen en hun printopties wilt kiezen, selecteren `DPOF Print:Nee`.

- 6 Druk op **Colour Start** om af te drukken.

De standaardinstellingen wijzigen

U kunt de PhotoCaptureCenter™-instellingen die u het vaakst gebruikt opslaan als standaardinstelling. Deze instellingen blijven van kracht totdat u ze weer wijzigt.

Kopieersnelheid of –kwaliteit verhogen.

- 1 Druk op **Menu/Set, 4, 1.**
- 2 Druk op ▲ of ▼ om Norm of Foto te selecteren.
Druk op **Menu/Set.**
- 3 Druk op **Stop/Exit.**

Papiertype en -formaat instellen

- 1 Druk op **Menu/Set, 4, 2.**
- 2 Druk op ▲ of ▼ om Letter Glossy, 10x15cm glossy, 13x18cm glossy, A4 glossy, Letter Normaal, A4 normaal, Letter Inkjet, A4 inkjet of 10x15cm inkjet te selecteren.

Druk op **Menu/Set.**

Als u Letter of A4 geselecteerd hebt, drukt u op ▲ of ▼ om het afdrukformaat te selecteren (10x8cm, 13x9cm, 15x10cm, 18x13cm, 20x15cm of Max. afmetingen).

Druk op **Menu/Set.**

- 3 Druk op **Stop/Exit.**

Helderheid instellen

- 1 Druk op **Menu/Set, 4, 3.**
- 2 Druk op ▲ om een lichtere afdruk te maken.

—OF—

Druk op ▼ om een donkerdere afdruk te maken.

Druk op **Menu/Set.**

- 3 Druk op **Stop/Exit.**

Contrast instellen

U kunt de contrastinstelling wijzigen. Met meer contrast ziet een beeld er scherper en levendiger uit.

- 1** Druk op **Menu/Set, 4, 4**.
- 2** Druk op **▲** om het contrast te verhogen.
—OF—
Druk op **▼** om het contrast te verlagen.
Druk op **Menu/Set**.
- 3** Druk op **Stop/Exit**.

Kleurverbetering

U kunt de functie voor kleurverbetering inschakelen om meer levendige afdrukken te maken. Het afdrukken zal langer duren.

- 1** Druk op **Menu/Set, 4, 5**.
- 2** Druk op **▲** of **▼** om **Aan** te selecteren.
Druk op **Menu/Set**.
—OF—
Selecteer **Uit** en druk op **Menu/Set**, ga dan naar Stap 5.



Als u **Aan** selecteert, kunt u de Witbalans, Scherppte en Kleurdichtheid aanpassen.

- 3** Druk op **▲** of **▼** om **Witbalans, Scherppte** of **Kleurdensiteit** te selecteren.
Druk op **Menu/Set**.
- 4** Druk op **▲** of **▼** om de instellingsbalans aan te passen.
Druk op **Menu/Set**.
- 5** Druk op **Stop/Exit**.

■ **Witbalans**

Deze instelling regelt de tint van de witte vlakken in een beeld. De verlichting, instellingen van de camera en andere zaken bepalen de tint wit. De witte vlakken van een afbeelding kunnen er een beetje roze of geelachtig uitzien, of naar een andere kleur neigen. Met deze instelling kunt u dergelijke effecten corrigeren en de witte vlakken weer zuiver wit maken.

■ **Scherpte**

Deze instelling verbetert het detail van een beeld. Het lijkt op het scherp stellen van een camera. Als het beeld niet goed scherp is en u de fijne details van het beeld niet kunt zien, moet u de scherpste instellen.

■ **Kleurdensiteit**

Met deze instelling kunt u de totale hoeveelheid kleur in het beeld instellen. U kunt de hoeveelheid kleur in een beeld verhogen of verlagen, teneinde een vaag of vaal beeld te verbeteren.

Trimmen

Wanneer uw foto te lang of te breed is voor de ruimte die u hebt geselecteerd, wordt er automatisch een gedeelte van de afbeelding afgesneden.

De standaardinstelling is **Aan**. Wanneer u de hele afbeelding wilt afdrukken, plaatst u deze instelling op **Uit**.

- 1 Druk op **Menu/Set, 4, 6**.
- 2 Druk op **▲** of **▼** om **Uit** (of **Aan**) te selecteren.
Druk op **Menu/Set**.
- 3 Druk op **Stop/Exit**.

Bijsnijd(crop) :
Aan

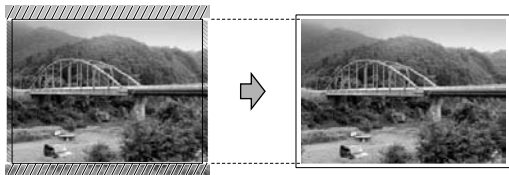

Bijsnijd(crop) :
Uit

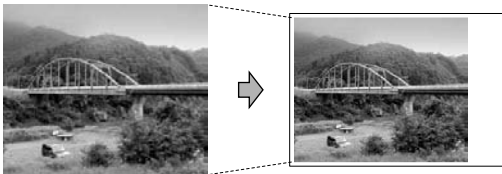

Zonder marges

Met deze optie wordt het bedrukbare gedeelte uitgebreid naar de randen van het papier. Het afdrukken zal iets langer duren.

- 1 Druk op **Menu/Set, 4, 7**.
- 2 Druk op **▲** of **▼** om **Uit** (of **Aan**) te selecteren.
Druk op **Menu/Set**.
- 3 Druk op **Stop/Exit**.

Uitleg bij de Foutmeldingen

Als u eenmaal vertrouwd bent met de verschillende fouten die kunnen optreden wanneer u met het PhotoCapture Center™ werkt, kunt u problemen gemakkelijk identificeren en verhelpen.

Als er een foutmelding op het LCD-scherm wordt weergegeven, geeft de machine een piepje om u daarop te attenderen.

Media fout—Deze melding verschijnt als u een mediakaart plaatst die defect of niet geformatteerd is, of als er iets niet in orde is met de mediasleuf. Verwijder de mediakaart om deze foutmelding te wissen.

Geen bestand—Deze melding verschijnt als u een mediakaart in de sleuf (slot) probeert te openen waarop geen .JPG-bestand staat.

Geheugen vol—Deze melding verschijnt als u werkt met beelden die te groot zijn voor het geheugen van de machine.

PhotoCapture Center™ vanaf uw PC gebruiken

U kunt vanaf de PC toegang krijgen tot de mediakaart die in de mediasleuf (slot) van de machine is geplaatst.

(Raadpleeg *PhotoCapture Center™ op uw PC gebruiken* op pagina 6-1 in de softwarehandleiding op de CD-ROM of *Het PhotoCapture Center™ vanaf een Macintosh® gebruiken (niet beschikbaar voor MFC-3240C en MFC-5440CN)* op pagina 8-45 in de Gebruikershandleiding Software op de CD-ROM.)

PhotoCapture Center™ gebruiken voor het scannen van documenten

U kunt documenten scannen en ze op een mediakaart opslaan om documenten snel en gemakkelijk meeneembaar te maken.

(Raadpleeg *Naar een kaart scannen (niet mogelijk bij MFC-3240C, MFC-210C en MFC-5440CN)* op pagina 2-23 in de softwarehandleiding op de CD-ROM.)

11 Belangrijke informatie

Voor uw veiligheid

Voor een veilige werking moet de meegeleverde geaarde stekker in een normaal geaard stopcontact worden gestoken dat via het huishoudelijk net geaard is.

Het feit dat dit apparaat naar tevredenheid werkt, betekent niet per se dat de voeding is geaard en dat de installatie volkomen veilig is. Het is in uw eigen belang dat u in geval van twijfel omtrent de aarding een bevoegd elektricien raadpleegt.

LAN-verbinding (alleen MFC-620CN)

Voorzichtig

Sluit dit apparaat niet aan op een LAN-verbinding die kan blootstaan aan overspanningen.

Naleving van de International ENERGY STAR[®] normen

Het doel van het International ENERGY STAR[®] Programma is het bevorderen van de ontwikkeling en verspreiding van energie-efficiënte kantoorapparatuur.

Brother Industries, Ltd. is een partner in het ENERGY STAR[®]-programma en verklaart dat dit product voldoet aan de richtlijnen van ENERGY STAR[®] inzake energiebesparing.



Belangrijke veiligheidsinstructies

- 1** Lees alle instructies door.
- 2** Bewaar ze, zodat u ze later nog kunt naslaan.
- 3** Volg alle waarschuwingen en instructies die op het product worden aangegeven.
- 4** Haal de stekker van dit product uit het stopcontact alvorens u het gaat reinigen. Gebruik geen vloeibare reinigingsmiddelen of aërosols. Gebruik een vochtige doek om het apparaat schoon te maken.
- 5** Gebruik dit product niet in de buurt van water.
- 6** Zet dit product niet op een onstabiel oppervlak, stelling of tafel. Het apparaat kan dan namelijk vallen, waardoor het ernstig kan worden beschadigd.
- 7** Gleuven en openingen in de behuizing en de achter- of onderkant zijn voor de ventilatie: om zeker te zijn van de betrouwbare werking van het apparaat en om het te beschermen tegen oververhitting, mogen deze openingen beslist niet afgesloten of afgedekt worden. Deze openingen mogen ook nooit afgedekt worden door het apparaat op een bed, een bank, een kleed of op een soortgelijk oppervlak te zetten. Zet het apparaat nooit in de buurt van of boven een radiator of verwarmingsapparatuur. Het apparaat mag nooit in een kast worden ingebouwd, tenzij voldoende ventilatie aanwezig is.
- 8** Dit apparaat moet worden aangesloten op een spanningsbron zoals op het etiket staat aangegeven. Als u niet zeker weet welke soort stroom geleverd wordt, neem dan contact op met uw leverancier of het plaatselijke elektriciteitsbedrijf.
Gebruik alleen het netsnoer dat is geleverd bij de machine.
- 9** Dit apparaat is voorzien van een 3-draads geaard snoer en een geaarde stekker. Deze stekker past alleen in een geaard stopcontact. Dit is een veiligheidsmaatregel. Kan de stekker niet in uw stopcontact worden gebruikt, raadpleeg dan uw elektricien en vraag hem uw oude stopcontact te vervangen. Het is absoluut noodzakelijk dat een geaarde stekker en een geaard stopcontact worden gebruikt.

- 10** Plaats nooit iets op het netsnoer. Zet het apparaat niet op een plaats waar mensen over het snoer kunnen lopen.
- 11** Zorg dat de opening voor ontvangen faxen van de machine niet wordt geblokkeerd. Plaats nooit een voorwerp in het pad van inkomende faxberichten.
- 12** Wacht totdat de machine de pagina's heeft uitgeworpen alvorens ze aan te raken.
- 13** Trek de stekker van dit product uit het stopcontact en neem contact op met een bevoegde servicemonteur wanneer het volgende zich voordoet:
- Wanneer het netsnoer defect of uitgerafeld is.
 - Wanneer vloeistof in het apparaat is gemorst.
 - Wanneer het apparaat is blootgesteld aan regen of water.
 - Wanneer het apparaat niet normaal functioneert, ondanks het naleven van de bedieningsinstructies. Alleen de instellingen aanpassen die zijn aangegeven in de bedieningshandleiding. Onvakkundig aanpassen van andere instellingen kunnen schade veroorzaken, en eisen vaak uitvoerige reparaties door een vakbekwaam monteur om het product weer normaal te laten functioneren.
 - Als het apparaat is gevallen of als de behuizing is beschadigd.
 - Als het apparaat duidelijk anders gaat presteren, waarbij reparatie nodig blijkt.
- 14** Om uw apparaat te beveiligen tegen stroompieken en -schommelingen adviseren wij het gebruik van een overstroombeveiliging.

Handelsmerken

Het Brother-logo is een wettig gedeponeed handelsmerk van Brother Industries, Ltd.

Brother is een wettig gedeponeed handelsmerk van Brother Industries, Ltd.

Multi-Function Link is een wettig gedeponeed handelsmerk van Brother International Corporation.

© 2004 Brother Industries, Ltd. Alle rechten voorbehouden.

Windows en Microsoft zijn wettig gedeponeede handelsmerken van Microsoft in de VS en andere landen.

Macintosh en TrueType zijn wettig gedeponeede handelsmerken van Apple Computer, Inc.

PaperPort en OmniPage OCR zijn wettig gedeponeede handelsmerken van ScanSoft, Inc.

Presto! PageManager is een wettig gedeponeed handelsmerk van NewSoft Technology Corporation.

Microdrive is een handelsmerk van International Business Machine Corporation.

SmartMedia is een wettig gedeponeed handelsmerk van Toshiba Corporation.

CompactFlash is een wettig gedeponeed handelsmerk van SanDisk Corporation.

Memory Stick is een wettig gedeponeed handelsmerk van Sony Corporation.

SecureDigital is een handelsmerk van Matsushita Electric Industrial Co. Ltd., SanDisk Corporation en Toshiba Corporation.

SanDisk is licentiehouder van de handelsmerken SD en miniSD.

xD-Picture Card is een handelsmerk van Fujifilm Co. Ltd., Toshiba Corporation en Olympus Optical Co. Ltd.

Memory Stick Duo en MagicGate zijn handelsmerken van Sony Corporation.

Elk bedrijf wiens software in deze handleiding wordt vermeld, heeft een Softwarelicentieovereenkomst die specifiek bedoeld is voor de betreffende programma's.

Alle andere merknamen en productnamen die in deze Gebruikershandleiding, de Gebruikershandleiding Software en de Gebruikershandleiding Netwerk (alleen MFC-620CN) worden gebruikt, zijn wettig gedeponeede handelsmerken van de betreffende bedrijven.

12 Problemen oplossen en routineonderhoud

Problemen oplossen

Foutmeldingen

Zoals met alle verfijnde kantoorproducten het geval is, kunnen er fouten optreden. In dergelijke gevallen kan de machine het probleem doorgaans zelf identificeren en wordt een foutmelding weergegeven. De onderstaande lijst geeft een overzicht van de meest voorkomende foutmeldingen.

De meeste problemen kunt u zelf oplossen. Indien u extra hulp nodig heeft, biedt het Brother Solutions Center de meest recente veelgestelde vragen en tips voor het oplossen van problemen.

Bezoek ons op <http://solutions.brother.com>.

FOUTMELDINGEN		
FOUTMELDING	OORZAAK	WAT TE DOEN
Communicatiefout	Er is een communicatiefout opgetreden wegens slechte verbinding.	Probeer opnieuw te bellen. Als het probleem nog niet is verholpen, belt u dan het telefoonbedrijf en vraag of ze uw telefoonlijn willen controleren.
Document nazien	Het document dat vanaf de ADF werd gescand, was langer dan circa 90 cm.	Raadpleeg <i>De automatische documentinvoer (ADF) gebruiken</i> op pagina 1-7.
	Het document is vastgelopen in de machine.	Raadpleeg <i>Vastgelopen papier</i> op pagina 12-5.
Geen antw/Bezetz	Het gebelde nummer antwoordt niet of is bezet.	Controleer het nummer en probeer opnieuw.
Geen bestand (Alleen MFC-620CN)	Er staat geen .JPG-bestand op de mediakaart in de mediasleuf.	Plaats de juiste mediakaart.
Geen contact	U hebt geprobeerd te pollen naar een faxmachine die niet in de Wachtstand voor Pollen staat.	Controleer of de andere faxmachine is ingesteld op pollen.
Geen patroon	Eén van de tonercartridges is niet goed geïnstalleerd.	Verwijder de tonercartridge en installeer deze op de juiste wijze opnieuw. (Raadpleeg <i>De tonercartridges vervangen</i> op pagina 12-25.)

FOUTMELDINGEN		
FOUTMELDING	OORZAAK	WAT TE DOEN
Geheugen vol	Het geheugen van de machine is vol.	(Fax bezig met verzenden of kopiëren) Druk op Stop/Exit en wacht tot de andere bewerkingen zijn afgewerkt en probeer vervolgens opnieuw. —OF— Verwijder de gegevens uit het geheugen. Als u meer geheugen wilt vrijmaken, kunt u Fax Opslaan uitschakelen. (Raadpleeg <i>Fax Opslaan instellen</i> op pagina 6-2.) —OF— Print de faxen die in het geheugen zijn opgeslagen. (Raadpleeg <i>Een fax uit het geheugen afdrukken</i> op pagina 4-9.) (Bezig met printen) Verminder de printresolutie.
Kap open	Het scannerdeksel is niet goed gesloten.	Til het scannerdeksel op en sluit het weer.
Media fout (Alleen MFC-620CN)	De mediakaart is defect, slecht geformatteerd of er is een probleem met de mediasleuf.	Steek de kaart weer goed in de sleuf terug om er zeker van te zijn dat de kaart zich in de juiste positie bevindt. Indien de fout blijft bestaan, de mediasleuf controleren door een andere mediakaart te plaatsen, waarvan u weet dat deze functioneert.
Meer gegevens	Er zitten nog afdrukgegevens in het geheugen van de machine.	Hervat het printen vanaf uw computer.
	Er zitten nog afdrukgegevens in het geheugen van de machine. De USB-kabel werd losgekoppeld terwijl de computer gegevens naar de machine stuurde.	Druk op Stop/Exit . De machine annuleert de taak en werpt het afgedrukte vel papier uit.
Niet opgeslagen	U hebt geprobeerd een Eéntoetsnummer (FAX-2440C) of Snelkiesnummer, dat niet geprogrammeerd, is te gebruiken.	Stel het Eéntoetsnummer (FAX-2440C) of het Snelkiesnummer in. (Raadpleeg <i>Eéntoetsnummers opslaan (alleen FAX-2440C)</i> op pagina 5-1 en <i>Snelkiesnummers opslaan</i> op pagina 5-2.)
Papier nazien	Het papier in de machine is op.	Plaats meer papier en druk op Mono Start of Colour Start .
	Het papier is vastgelopen in de machine.	Raadpleeg <i>Papier vastgelopen in de machine</i> op pagina 12-6.
Papierform. fout	U gebruikt een verkeerd papierformaat.	Plaats papier van het juiste formaat (Letter, Legal of A4) en druk vervolgens op Mono Start of Colour Start .
Papierstoring	Papier is vastgelopen in de machine.	(Raadpleeg <i>Papier vastgelopen in de machine</i> op pagina 12-6.)
Temperatuur hoog	De printkop is te warm.	Laat de machine afkoelen.
Temperatuur laag	De printkop is te warm.	Laat de machine opwarmen.

FOUTMELDINGEN		
FOUTMELDING	OORZAAK	WAT TE DOEN
Veranderen onmog Reinigen onmog. Opstartprobleem Print onmogelijk Scan onmogelijk	De machine heeft een mechanisch probleem. —OF— Er bevindt zich een voorwerp dat er niet hoort, zoals een paperclip of afgescheurd papier, in de machine.	Open het scannerdeksel en verwijder het voorwerp uit de Machine. Als de foutmelding niet verdwijnt, haalt u de stekker van de machine enkele minuten uit het contact en sluit u hem daarna weer aan. Het geheugen van de machine bewaart de faxen een paar uur lang, zodat u belangrijke berichten niet kwijt raakt. Als de foutmelding niet verdwijnt nadat de verbinding met de machine is verbroken, volg dan de onderstaande procedure om de faxen naar een andere faxmachine over te zetten. Controleren of er in het geheugen van de machine faxen staan 1. Druk op Menu/Set, 9, 0, 1 . 2. Als er geen faxen in het geheugen van de machine staan, haalt u de stekker van de machine enkele minuten uit het contact en doet u de stekker er daarna weer in. —OF— Als er faxen in het geheugen staan, kunt u deze naar een andere faxmachine versturen. Ga naar Stap 3. —OF— Bij de MFC-620CN kunt u de resterende faxen naar uw PC sturen. Zie hiervoor Faxen naar uw PC sturen . Verstuur de faxen naar een andere faxmachine Als u uw Stationsnummer nog niet hebt ingesteld, kunt u de faxoverbrengingsstand niet gebruiken. 3. Voer het faxnummer in van het apparaat waarnaar de faxen moeten worden verzonden. 4. Druk op Mono Start . 5. Als de faxen zijn overgebracht, haalt u de stekker van de machine enkele minuten uit het contact en doet u de stekker er daarna weer in. U kunt het rapport Faxjournaal naar een andere machine versturen door te drukken op Menu/Set, 9, 0, 2 in stap 1. Faxen naar uw PC sturen (alleen MFC-620CN) U kunt de faxen van het geheugen van uw machine naar uw PC overbrengen. 1. Druk op Menu/Set, 2, 5, 1 . 2. Gebruik ▲ of ▼ om 1.PC-Fax ontv. te selecteren, en druk vervolgens op Menu/Set . Op het LCD-scherm wordt gevraagd of u een fax naar uw PC wilt versturen. 3. Als u alle faxen naar uw PC wilt sturen, drukt u op 1 . —OF— Als u alle faxen in het geheugen van de machine wilt laten staan, drukt u op 2 . 4. Als de faxen zijn overgebracht, haalt u de stekker van de machine enkele minuten uit het contact en doet u de stekker er daarna weer in. (Voor meer informatie raadpleeg <i>Brother PC-FAX software gebruiken</i> op pagina 5-1 in de softwarehandleiding op de CD-ROM.)

FOUTMELDINGEN		
FOUTMELDING	OORZAAK	WAT TE DOEN
Verb. verbroken	De andere persoon of de faxmachine van de andere persoon heeft het gesprek beëindigd.	Probeer opnieuw te verzenden of te ontvangen.
Zwart bijna leeg	Eén of meer tonercartridges zijn bijna leeg. Als een verzendende machine een kleurenfax heeft, zal de machine tijdens de 'aansluitbevestiging' vragen om de fax in zwart-wit te verzenden. Als de verzendende machine de fax kan converteren, zal de kleurenfax als een zwart-witfax in het geheugen worden ontvangen.	Bestel een nieuwe tonercartridge.
Zwart leeg	Eén of meer tonercartridges zijn leeg. De machine stopt alle printbewerkingen. Zolang er geheugen beschikbaar is, worden zwart-witfaxen in het geheugen ontvangen. Als de verzendende machine een kleurenfax heeft, zal de machine tijdens de 'aansluitbevestiging' vragen om de fax in zwart-wit te verzenden. Als de verzendende machine de fax kan converteren, zal de kleurenfax als een zwart-witfax in het geheugen worden ontvangen.	Vervang de tonercartridges. (Raadpleeg <i>De tonercartridges vervangen</i> op pagina 12-25.)

Vastgelopen papier

Volg onderstaande stappen, als het papier is vastgelopen.

Het document is bovenaan de ADF vastgelopen.

- 1 Verwijder al het papier uit de ADF dat niet is vastgelopen.
- 2 Open het ADF-deksel.
- 3 Trek het vastgelopen document er naar rechts of links uit.

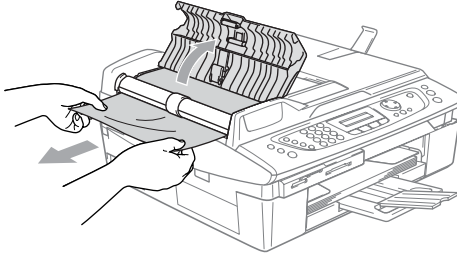

- 4 Sluit het ADF-deksel.
Druk op **Stop/Exit**.

Het document is in de ADF vastgelopen.

- 1 Verwijder al het papier uit de ADF dat niet is vastgelopen.
- 2 Til het documentdeksel op.
- 3 Trek het vastgelopen document er naar links uit.

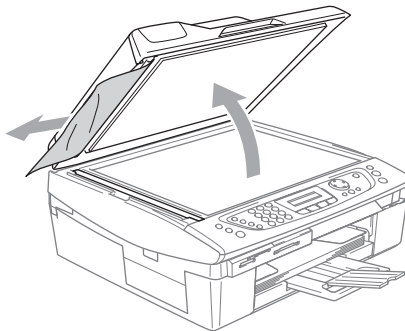

- 4 Sluit het documentdeksel.
Druk op **Stop/Exit**.

Papier vastgelopen in de machine

Verwijder het vastgelopen papier uit de plaats waar het in de machine is vastgelopen.

Papier is vastgelopen binnen de papierlade

- 1 Trek de papierlade uit de machine.

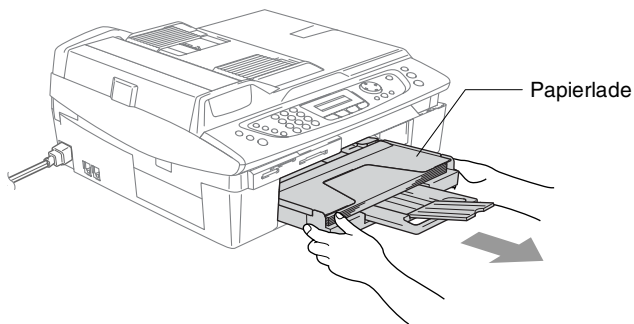

- 2 Trek het vastgelopen papier uit de machine.

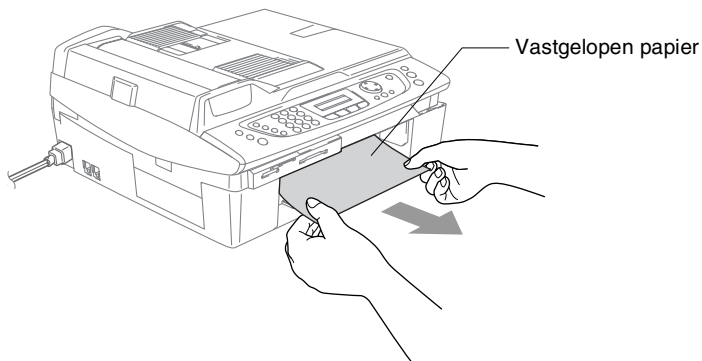

Papier is vastgelopen binnen de machine.

- 1 Verwijder de Klep ter Verwijdering van Vastgelopen Papier. Trek het vastgelopen papier uit de machine.

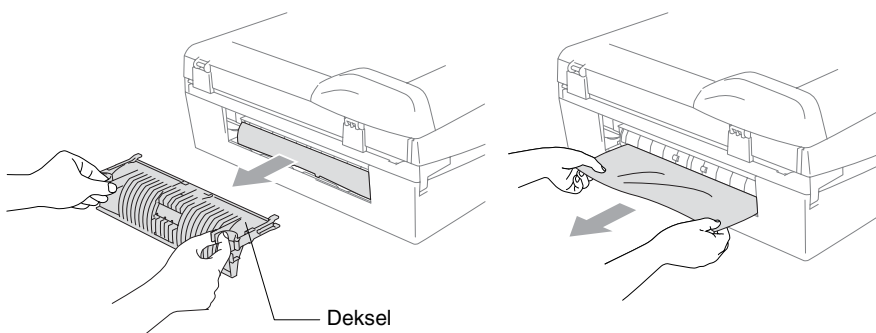

- 2 Zet de Klep ter Verwijdering van Vastgelopen Papier weer op zijn plaats.
- 3 Als u het vastgelopen papier er niet uit kunt trekken, til dan het scannerdeksel aan de rechterkant van de machine op, totdat deze in de open stand vergrendeld is.
- 4 Verwijder het vastgelopen papier.

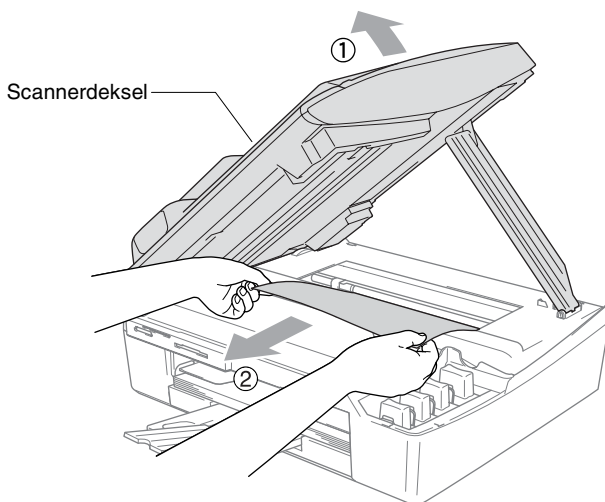

Als het papier onder de printkop is vastgelopen, de stekker van de machine uit het stopcontact trekken, zodat u de printkop kunt bewegen om het papier te verwijderen.

- 5** Til het scannerdeksel op om de vergrendeling los te maken. Druk de steun van het scannerdeksel voorzichtig in en sluit het scannerdeksel.

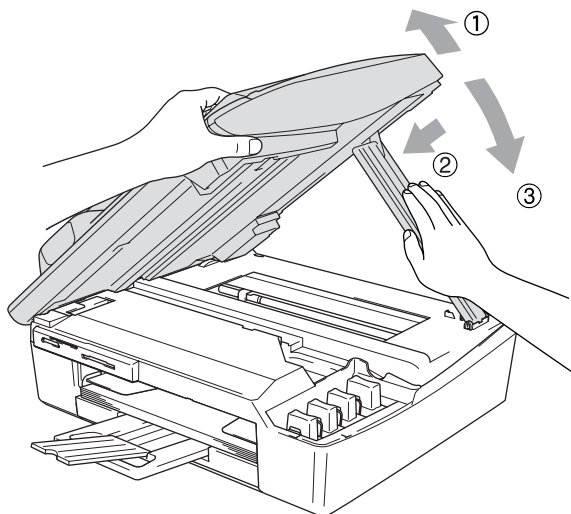

Als u problemen met uw machine hebt

Als u denkt dat er een probleem is met uw MFC, kijk dan in de onderstaande tabel en volg de tips voor het oplossen van problemen.

In het Brother Solutions Center vindt u de meest recente veelgestelde vragen en tips voor het oplossen van problemen.

Bezoek ons op <http://solutions.brother.com>.

PROBLEEM	SUGGESTIES
Afdrukken	
Geen print	Controleer of de interfacekabel goed is aangesloten tussen de MFC en uw computer.
	Controleer of de stekker van de MFC in het stopcontact zit en de machine niet in de Energiebesparende stand staat.
	Eén of meer tonercartridges zijn leeg. (Raadpleeg <i>De tonercartridges vervangen</i> op pagina 12-25.)
	Controleer of het LCD-scherm een foutmelding weergeeft. (Raadpleeg <i>Foutmeldingen</i> op pagina 12-1.)
Slechte afdrukkwaliteit.	Controleer de afdrukkwaliteit. (Raadpleeg <i>De afdrukkwaliteit controleren</i> op pagina 12-16.)
	Zorg dat de instellingen voor de Printerdriver of de Papiersoort in het menu overeenkomen met het door u gebruikte type papier. (Raadpleeg <i>Mediatype</i> op pagina 1-8 in de softwarehandleiding op de CD-ROM en <i>Het Type Papier instellen</i> op pagina 2-6.)
	Controleer de verloopdatum van uw tonercartridges. Cartridges zijn ongeveer twee jaar houdbaar in hun originele verpakking, daarna kan de inkt opdrogen. De houdbaarheidsdatum van de cartridge staat op de verpakking vermeld.
	Probeer het aanbevolen type papier te gebruiken. (Raadpleeg <i>Over papier</i> op pagina 1-10.)
	De aanbevolen omgevingstemperatuur voor uw machine is tussen 20°C en 33°C.
Witte horizontale lijnen in tekst of grafische afbeeldingen.	Reinig de printkop. (Raadpleeg <i>De printkop reinigen</i> op pagina 12-15.)
	Probeer het aanbevolen type papier te gebruiken. (Raadpleeg <i>Over papier</i> op pagina 1-10.)
	Als er horizontale lijnen verschijnen wanneer u normaal papier gebruikt, gebruik dan de stand 'Geavanceerd Normaal Printen' waardoor er op sommige types normaal papier geen strepen ontstaan. Klik op 'Instellingen' in het tabblad 'Normaal' van de printerdriver en selecteer 'Geavanceerd Normaal Printen'. Als er horizontale lijnen blijven verschijnen, wijzig dan het geselecteerd type papier in 'Langzaam Drogend Papier' in het tabblad 'Normaal' van de printerdriver om de afdrukkwaliteit te verbeteren.
De machine print blanco pagina's.	Reinig de printkop. (Raadpleeg <i>De printkop reinigen</i> op pagina 12-15.)
Tekens en regels overlappen elkaar.	De uitlijning controleren. (Raadpleeg <i>De uitlijning controleren</i> op pagina 12-18.)
Afgedrukte tekst of afbeeldingen staan scheef.	Zorg ervoor dat het papier correct in de papierlade geplaatst is en dat de papiergeleiders aan de zijkant en de achterkant goed staan afgesteld. (Raadpleeg <i>Papier, enveloppen en briefkaarten laden</i> op pagina 1-15.)

PROBLEEM	SUGGESTIES
Afdrukken (Vervolg)	
Er staat een vlek in het midden bovenaan de afgedrukte pagina.	Controleer of het papier niet te dik is en niet krult. (Raadpleeg <i>Over papier</i> op pagina 1-10.)
Op de afdruk staan vlekken of het lijkt of de inkt vlikt.	Zorg dat u het juiste type papier gebruikt. (Raadpleeg <i>Over papier</i> op pagina 1-10.) Raak het papier pas aan als de inkt droog is.
Er staan vlekken aan de achterkant of onderaan de pagina.	Controleer of er geen inkt op de Geleiderol zit. (Raadpleeg <i>De machinegeleiderol reinigen</i> op pagina 12-24.)
	Wees er zeker van dat u de papiersteunklep gebruikt. (Raadpleeg <i>Papier, enveloppen en briefkaarten laden</i> op pagina 1-15.)
Er staan een aantal dichte lijnen op de afdruk.	Selecteer 'Omgekeerde Volgorde' in het tabblad 'Normaal' van de printerdriver.
De afdrukken zijn gekreukeld.	Klik op 'Instellingen' in het tabblad 'Normaal' van de printerdriver en deselecteer 'Bi-Directioneel Printen'.
Kan '2 op 1 of 4 op 1'-afdrukken niet uitvoeren.	Controleer of de instellingen voor het papierformaat in de toepassing en in de printerdriver hetzelfde zijn.
Printsnelheid is te laag.	De printsnelheid kan verbeteren door de instelling van de printerdriver te veranderen. De hoogste resolutie heeft meer tijd nodig om de gegevens te verwerken, over te brengen en te printen. Probeer de andere kwaliteitsinstellingen in het tabblad 'Normaal' van de printerdriver. Klik ook op het tabblad 'Instellingen' en vergeet niet de Kleurverbetering te deselecteren.
	Printen zonder marges is langzamer dan normaal printen. Zet de optie Zonder Marges uit, als u sneller wilt printen. (Raadpleeg <i>Mediatype</i> op pagina 1-8 in de softwarehandleiding op de CD-ROM.)
Kleurverbetering werkt niet goed.	Als de beeldgegevens in uw toepassing niet in kleurendruk zijn (Zoals 256 kleuren), dan werkt Kleurverbetering niet. Gebruik voor de functie Kleurverbetering tenminste 24-bits kleurgegevens.
De machine voert meerdere pagina's in	Zorg dat het papier op de juiste wijze in de papierlade is geplaatst. (Raadpleeg <i>Papier, enveloppen en briefkaarten laden</i> op pagina 1-15.)
	Controleer of er nooit meer dan twee papiersoorten tegelijk in de papierlade zijn geplaatst.
De afgedrukte pagina's zijn niet juist afgelegd.	Wees er zeker van dat u de papiersteunklep gebruikt. (Raadpleeg <i>Papier, enveloppen en briefkaarten laden</i> op pagina 1-15.)
Kan niet afdrukken wanneer Paint Brush wordt gebruikt.	Probeer het Beeldscherm in te stellen op '256 kleuren'.
Kan niet afdrukken wanneer Adobe Illustrator wordt gebruikt.	Probeer de printresolutie te verlagen.
Printen Ontvangen Faxen	
Tekst staat te dicht op elkaar en witte strepen op de pagina, of de boven- en onderkant van tekst ontbreekt.	Dit kan worden veroorzaakt door statische elektriciteit of ruis op de telefoonlijn. U kunt een afdruk maken met de Mono Start toets om te zien of hetzelfde probleem zich voordoet. Als de kopie er goed uitziet, dan heeft het probleem waarschijnlijk niet met de machine te maken.
Verticale zwarte lijnen bij ontvangst.	De scanner van de verzender kan verontreinigd zijn. Vraag de verzender om een kopie te maken om te zien of het probleem bij de verzendende machine ligt. Probeer een fax van een andere faxmachine te ontvangen.

PROBLEEM	SUGGESTIES
Printen Ontvangen Faxen (Vervolg)	
Ontvangen kleurenfaxen worden alleen in zwart-wit geprint.	Vervang de tonercartridges die leeg of bijna leeg zijn, en vraag de andere partij vervolgens de kleurenfax opnieuw te verzenden. (Raadpleeg <i>De tonercartridges vervangen</i> op pagina 12-25.) Controleer of Fax Opslaan is uitgeschakeld. (Raadpleeg <i>Fax Opslaan instellen</i> op pagina 6-2.)
De linker- en rechtermarges zijn afgesneden, of een enkele pagina is afgedrukt op twee pagina's.	Schakel Automatische Verkleining in. (Raadpleeg <i>Een verkleinde afdruk van een inkomend document maken (Automatische Verkleining)</i> op pagina 4-8.)
Telefoonlijn of -verbindingen	
Het apparaat kan geen nummer kiezen (Geen kiestoon)	Controleer of de stekker van de machine in het stopcontact zit.
	Controleer of er een kiestoon hoorbaar is. Bel, indien mogelijk, uw machine om te horen wat er gebeurt. Als er nog steeds geen antwoord is, controleert u de aansluiting van het telefoonsnoer en controleert u of alle telefoonverbindingen in orde zijn. Gaat de bel niet over wanneer u uw machine belt, vraag dan uw telefoonbedrijf om de lijn te controleren.
Faxen ontvangen	
Kan geen fax ontvangen	Controleer of de machine in de juiste ontvangstmodus staat voor uw instelling. (Raadpleeg <i>Basishandelingen bij het ontvangen</i> op pagina 4-1.)
	Als u vaak storing op de telefoonlijn hebt, kunt u proberen de menu-instelling Compatibiliteit op <i>Minimaal</i> te zetten. (Raadpleeg <i>Wijzigen van de taal op het LCD-scherm</i> op pagina 12-14.)
	Als u uw machine aansluit op PBX, PABX, ADSL of ISDN, moet u de menu-instelling van de Telefoonlijn aan uw type telefoon aanpassen. (Raadpleeg <i>Het Type Telefoonlijn instellen</i> op pagina 2-3.)
Faxen verzenden	
Kan geen fax versturen	Controleer of de toets Fax  oplicht. (Raadpleeg <i>De Faxmodus instellen</i> op pagina 3-1.)
	Vraag de andere partij te controleren of de ontvangende machine over papier beschikt.
	Druk het Verzendingsrapport af en controleer of er fouten worden gemeld. (Raadpleeg <i>Rapporten afdrukken</i> op pagina 8-3.)
Op het Verzendingsrapport staat 'Result:NG' of 'Result:FOUT'.	Er is waarschijnlijk een tijdelijke storing of ruis op de lijn. Probeer de fax opnieuw te verzenden. Als u een bericht via PC-FAX verzendt en op het Verzendingsrapport wordt 'Result:NG' aangegeven, dan beschikt uw machine waarschijnlijk niet meer over geheugen.
	Als u vaak foutmeldingen ontvangt door eventuele storing op de telefoonlijn, kunt u proberen de menu-instelling Compatibiliteit op <i>Minimaal</i> te zetten. (Raadpleeg <i>Wijzigen van de taal op het LCD-scherm</i> op pagina 12-14.)
	Als u uw machine aansluit op PBX, PABX, ADSL of ISDN, moet u de menu-instelling van de Telefoonlijn aan uw type telefoon aanpassen. (Raadpleeg <i>Het Type Telefoonlijn instellen</i> op pagina 2-3.)
Slechte verzendkwaliteit.	Probeer de resolutie te wijzigen in <i>Fijn</i> of <i>Superfijn</i> . Maak een kopie om te controleren of de scanner van uw machine goed werkt.
Verticale zwarte lijnen bij het verzenden.	Als de kopie die u hebt gemaakt hetzelfde probleem vertoont, dan is uw scanner verontreinigd. (Raadpleeg <i>De scanner reinigen</i> op pagina 12-23.)

PROBLEEM	SUGGESTIES
Inkomende Telefoontjes Behandelen	
De machine registreert een spraakverbinding als faxtonen.	Als de functie Fax Waarnemen op machine geactiveerd is, is deze gevoeliger voor geluiden. Uw machine interpreteert misschien per ongeluk bepaalde stemmen of muziek op de lijn als faxtonen van een zendende machine en reageert dan met faxontvangsttonen. Deactiveer de fax door op Stop/Exit te drukken. Probeer dit probleem te vermijden door de functie Fax Waarnemen uit te schakelen. (Raadpleeg pagina 4-6.)
Een Faxoproep naar de machine overzetten.	Als u bij de machine hebt aangenomen, drukt u op Mono Start en hangt u onmiddellijk op. Als u vanaf een extern of tweede toestel hebt opgenomen, moet u de Faxontvangstcode intoetsen (standaardinstelling is (*51)). Hang op zodra uw machine opneemt.
Speciale functies op een enkele lijn	Als u Wisselgesprekken, Wisselgesprekken/Nummerweergave, Belmaster, BT Call Minder, een alarmsysteem of andere speciale functies op een enkele telefoonlijn met uw machine gebruikt, kan dit problemen opleveren bij het versturen of ontvangen van faxen. Bijvoorbeeld: Als u een faxbericht verzendt of ontvangt terwijl er een signaal van één van deze speciale functies op de lijn binnenkomt; kan dit signaal de faxen tijdelijk onderbreken of verstoren. Brother's functie voor Foutencorrectie kan helpen om dit probleem te corrigeren. Deze situatie heeft betrekking op de industrie van telefoonsystemen, en komt veel voor bij apparaten die informatie verzenden en ontvangen over een lijn waarop ook speciale functies worden gebruikt. Als het voor uw bedrijf van essentieel belang is dat ook de kleinste onderbrekingen worden voorkomen, raden wij een afzonderlijke telefoonlijn zonder speciale functies aan.
Problemen met kopiëren	
Kan geen kopie maken	Controleer of de toets Copy  oplicht. (Raadpleeg <i>Kopieermodus instellen</i> op pagina 9-1.)
Verticale strepen op de kopieën	Soms ziet u verticale strepen op de kopieën. De scanner reinigen (Raadpleeg <i>De scanner reinigen</i> op pagina 12-23.)
Slechte kopieerresultaten bij gebruik van de ADF	Probeer de glasplaat te gebruiken. (Raadpleeg <i>De glasplaat gebruiken</i> op pagina 1-9.)
Problemen met Scannen (alleen MFC-620CN)	
Tijdens het scannen verschijnen er TWAIN/WIA-fouten.	Zorg dat de TWAIN/WIA-driver van Brother als primaire bron is geselecteerd. Klik in PaperPort® op Scannen in het Bestandsmenu en selecteer de Brother TWAIN/WIA-driver.
Slechte scanresultaten bij gebruik van de ADF	Probeer de glasplaat te gebruiken. (Raadpleeg <i>De glasplaat gebruiken</i> op pagina 1-9.)
Problemen met Software (alleen MFC-620CN)	
Kan software niet installeren of niet printen	Het MFL-Pro Suite Repair and Install programma op de CD-ROM uitvoeren. Dit programma repareert en herinstalleert de software.
'Apparaat Bezet'	Controleer of er op het LCD-scherm van de machine geen foutmelding staat.
'Verbindingsfout'	Als de machine niet op de PC is aangesloten en u de Brother-software start, wordt telkens bij het opnieuw starten van Windows® gemeld dat er geen verbinding kan worden gemaakt met de MFC. U kunt dit bericht negeren, of als volgt uitzetten. Dubbelklik op "tool\warnOff.REG" van de meegeleverde CD-ROM. Dubbelklik op "tool\WarnOn.REG" op de meegeleverde CD-ROM om het weer in te stellen. De toets Scannen op het bedieningspaneel van de machine werkt niet tot u de PC opnieuw start terwijl de machine is aangesloten.

PROBLEEM	SUGGESTIES
PhotoCapture Center™ Problemen (alleen MFC-620CN)	
Verwisselbare Schijf werkt niet naar behoren.	<p>a) Hebt u de update voor Windows® 2000 geïnstalleerd? Indien niet, doe dan het volgende:</p> <ol style="list-style-type: none"> 1. Koppel de USB-kabel los. 2. Installeer de update voor Windows® 2000. Raadpleeg de Installatiehandleiding. Nadat de installatie is voltooid, wordt de PC automatisch opnieuw gestart. 3. Wacht ongeveer 1 minuut nadat de PC opnieuw is gestart en sluit daarna de USB-kabel aan. <p>b) Verwijder de mediakaart en plaats deze weer terug.</p> <p>c) Als u geprobeert hebt "Eject" te gebruiken in Windows®, moet u de mediakaart verwijderen voordat u verdergaat.</p> <p>d) Als er een foutmelding verschijnt wanneer u de mediakaart probeert uit te werpen, betekent dit dat de kaart in gebruik is. Wacht even en probeer vervolgens opnieuw.</p> <p>e) Als geen van de hierboven gegeven oplossingen uitkomst biedt, moet u de PC en de machine a.u.b. uitzetten en daarna weer aanzetten. (U moet de stekker van de machine uit het stopcontact halen om de machine uit te zetten.)</p>
Geen toegang tot Verwisselbare Schijf vanuit pictogram Desktop.	Wees er zeker van dat u de mediakaart in de mediasleuf hebt geplaatst.
Problemen met Netwerk (alleen MFC-620CN)	
Ik kan niet via het Netwerk printen	Controleer of de machine aanstaat, On-Line is en klaar om af te drukken. Druk de Netwerkconfiguratielijst af. (Raadpleeg <i>Rapporten afdrucken</i> op pagina 8-1.) De huidige instellingen van het netwerk worden afgedrukt. Sluit de LAN-kabel weer aan op de hub om te controleren of de kabels en de netwerkaansluitingen in orde zijn. Probeer, indien mogelijk, de machine aan te sluiten op een andere poort van uw hub en gebruik een andere kabel. Als de aansluitingen goed zijn, toont de machine twee seconden lang LAN actief.
Andere Problemen	
Taal op het LCD-scherm niet correct	Raadpleeg <i>Wijzigen van de taal op het LCD-scherm</i> op pagina 12-14.

Wijzigen van de taal op het LCD-scherm

U kunt de taal op het LCD-scherm wijzigen.

- 1 Druk op **Menu/Set**.
- 2 Druk op ▲ of ▼ om uw taal te selecteren.
Druk op **Menu/Set**.
- 3 Druk op **Stop/Exit**.

Compatibiliteit

Als u problemen met het verzenden of ontvangen van een fax hebt door mogelijke storing op de telefoonlijn, raden wij u aan de Egalisatie voor compatibiliteit aan te passen. De machine past de modemsnelheid voor faxhandelingen aan.

- 1 Druk op **Menu/Set, 2, 0, 2**.
- 2 Druk op ▲ of ▼ om **Normaal**, (of **Minimaal**) te selecteren.
Druk op **Menu/Set**.
- 3 Druk op **Stop/Exit**.

Diversen 2.Compatibel



- **Minimaal** verlaagt de modemsnelheid naar 9600 bps. Tenzij er veel ruis op uw telefoonlijn is, kunt u er de voorkeur aan geven het alleen te gebruiken wanneer nodig.
- **Minimaal** stelt de modemsnelheid in op 14400 bps. (Standaard)

De afdrukkwaliteit verbeteren

De printkop reinigen

De machine reinigt regelmatig de printkop, teneinde een goede afdrukkwaliteit te garanderen. U kunt het reinigingsproces wanneer nodig handmatig starten.

Als er op de afgedrukte pagina's een horizontale streep door tekst of grafisch werk loopt, dient u de printkop en de tonercartridges te reinigen. U kunt alleen Zwart of drie kleuren tegelijk (Cyaan/Geel/Magenta) of alle vier kleuren tegelijk reinigen.

Bij het reinigen van de printkop wordt inkt verbruikt. Wanneer de kop te vaak wordt gereinigd, wordt er onnodig inkt verbruikt.

Voorzichtig

Raak de printkop NIET aan. Als u de printkop aanraakt, kan hij blijvend worden beschadigd en kan de garantie erop vervallen.

- 1** Druk op **Ink Management**.
- 2** Druk op ▲ of ▼ om **Reinigen** te selecteren.
Druk op **Menu/Set**.
- 3** Druk op ▲ of ▼ om **Zwarte inkt, Kleur of Alle inkt** te selecteren.
Druk op **Menu/Set**.

De machine begint de printkop te reinigen. Nadat het reinigen is voltooid, zal de machine automatisch weer overschakelen naar de stand standby.



Als u de printkop tenminste vijf keer hebt gereinigd en de afdruk is niet verbeterd, neem dan contact op met uw Brother-leverancier voor onderhoud.

De afdrukkwaliteit controleren

Als er fletse of gestreepte kleuren en tekst verschijnen op uw uitvoer, kunnen enkele spuitmondjes verstopt zijn. U kunt dit controleren door de Testpagina Afdrukkwaliteit te printen en naar het patroon van de spuitmondjes te kijken.

- 1 Druk op **Ink Management**.
- 2 Druk op ▲ of ▼ om **Testafdruk** te selecteren.
Druk op **Menu/Set**.
- 3 Druk op ▲ of ▼ om **Printkwaliteit** te selecteren.
Druk op **Menu/Set**.
- 4 Druk op **Colour Start**.
De machine begint de Testpagina Afdrukkwaliteit te printen.
- 5 Volg de instructies die op het blad zijn aangegeven om te zien of de kwaliteit OK is.

Kwaliteit van kleurblokken controleren

Op het LCD-scherm wordt het volgende weergegeven:

Kwaliteit OK?
1. Ja 2. Nee

- 6 Controleer de kwaliteit van de vier kleurenblokken op de testpagina. (BK/Kleur).
- 7 Als alle lijnen duidelijk en zichtbaar zijn, drukt u op **1** (Ja) om door te gaan naar stap 10.

—OF—

Als er zoals hieronder korte lijnen ontbreken, drukt u op **2** (Nee).

OK

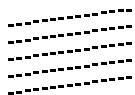

Niet OK

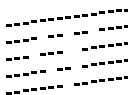

U wordt gevraagd of de afdrukkwaliteit voor zwart en drie kleuren in orde is.

Zwart OK?
1. Ja 2. Nee

- 8** Druk voor Zwart of drie kleuren met een probleem op **2** (Nee).

Op het LCD-scherm wordt het volgende weergegeven:

Start reinigen?
1.Ja 2.Nee

Druk op **1** (Ja).

De machine begint de printkop te reinigen.

- 9** Druk op **Colour Start** wanneer het reinigen is voltooid. De machine zal nu de Testpagina Afdrukkwaliteit nogmaals afdrukken en vervolgens terugkeren naar stap 5.

- 10** Druk op **Stop/Exit**.

Als er op de Testpagina Afdrukkwaliteit nog steeds inkt ontbreekt, moet u de reinigings- en testafdrukprocedures minimaal vijf keer herhalen. Als er na de vijfde reiniging en testafdruk nog steeds inkt ontbreekt, moet u de tonercartridge met de verstopte kleur vervangen. (Misschien heeft de tonercartridge meer dan zes maanden in uw machine gezeten of is de uiterste gebruiksdatum die op de verpakking van de cartridge staat, verstreken. Het kan ook zijn dat de inkt vóór gebruik niet goed opgeslagen was.)

Nadat de tonercartridge is vervangen, dient u deze te controleren door nog een Testpagina Afdrukkwaliteit te maken. Als het probleem niet is verholpen, moet u het reinigen van de printkop en de afdrukprocedures tenminste vijf keer herhalen voor de nieuwe tonercartridge. Als er nog inkt ontbreekt, neem dan contact op met uw Brother-leverancier.

! Voorzichtig

Raak de printkop NIET aan. Als u de printkop aanraakt, kan hij blijvend worden beschadigd en kan de garantie erop vervallen.



Als een spuitmondje van een printkop verstopt is, ziet het geprinte voorbeeld er als volgt uit.



Nadat het spuitmondje van de printkop gereinigd is, zijn de horizontale strepen verdwenen.

De uitlijning controleren

Het is zelden nodig de uitlijning af te stellen, maar als na het transport van de machine de afgedrukte tekst vlekkerig is of de afbeeldingen flets zijn, kan het zijn dat uitlijning nodig is.

- 1** Druk op **Ink Management**.
- 2** Druk op ▲ of ▼ om **Testafdruk** te selecteren.
Druk op **Menu/Set**.
- 3** Druk op ▲ of ▼ om **Uitlijning** te selecteren.
Druk op **Menu/Set**.
- 4** Druk op **Mono Start** of **Colour Start**.

De machine begint de Uitlijningscontrolepagina af te drukken.

Op het LCD-scherm wordt het volgende weergegeven:

Uitlijning OK?
1.Ja 2.Nee

- 5** Controleer de testafdrukken voor 600 dpi en 1200 dpi om te zien of nummer 5 het beste overeenkomt met nummer 0. Als nummer 5 voor zowel 600 dpi als 1200 dpi het beste overeenkomt met nummer 0, dan drukt u op **1** (Ja) om de Uitlijningscontrole te voltooien en verder te gaan met stap 8.

—OF—

Als één van de andere nummers van de testafdrukken beter overeenkomt voor 600 dpi of 1200 dpi, drukt u op **2** (Nee) om dat nummer te selecteren.

- 6** Druk voor 600 dpi op het nummer (1-8) van de testafdruk die het beste overeenkomt met nummer 0.

600dpi aanpassen
Selecteer beste# 5

- 7** Druk voor 1200 dpi op het nummer (1-8) van de testafdruk die het beste overeenkomt met nummer 0.

1200dpi aanpass.
Selecteer beste# 5

- 8** Druk op **Stop/Exit**.

Inktvolume controleren

U kunt controleren hoeveel inkt er nog in de cartridge zit.

- 1 Druk op **Ink Management**.
- 2 Druk op ▲ of ▼ om **Inktvolume** te selecteren.
Druk op **Menu/Set**.

- 3 Druk op ▲ of ▼ om de kleur die u wilt controleren te selecteren.

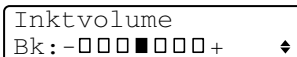

Inktvolume
Bk: -□□□■□□□+ ↗

Op het LCD-scherm wordt het inktvolume weergegeven.

- 4 Druk op **Stop/Exit**.



(alleen MFC-620CN) U kunt het inktvolume vanaf uw computer controleren. (Raadpleeg *MFC Remote Setup* op pagina 4-1 in de softwarehandleiding op de CD-ROM of *MFC Remote Setup (Mac OS® X 10.2.4 of hoger)* (niet beschikbaar voor DCP-110C en DCP-310CN) op pagina 8-43 in de Softwarehandleiding op de CD-ROM.)

De machine inpakken en vervoeren

Als u de machine gaat transporteren, gebruik dan het oorspronkelijke verpakkingsmateriaal van de machine. Als u de machine niet goed inpakt, kan uw garantie vervallen.

! Voorzichtig

Het is belangrijk dat u de machine de printkop laat 'parkeren' na een printtaak. Luister goed naar de machine voordat u het apparaat uitschakelt, om te controleren of alle mechanische geluiden zijn gestopt. Indien de u de machine dit parkeerproces niet laat voltooien kan dit leiden tot afdrukproblemen en mogelijke schade aan de printkop.

- 1 Til het scannerdeksel op aan de rechterkant van de machine, totdat deze in de open stand vergrendeld is.
- 2 Verwijder alle tonercartridges en bevestig de beschermingen. (Raadpleeg *De tonercartridges vervangen* op pagina 12-25.)

Zorg er bij het aanbrengen van de beschermingen voor dat deze op hun plaats klikken zoals weergegeven in het schema.

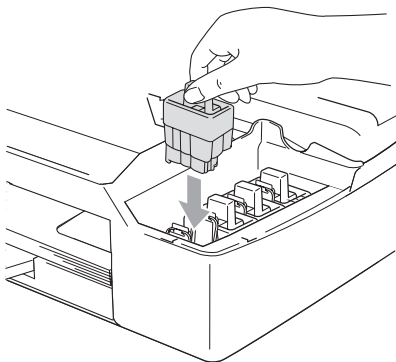

! Voorzichtig

Als u de beschermingen niet kunt vinden, mag u de tonercartridges NIET verwijderen als u de machine gaat vervoeren. Het is van essentieel belang dat tijdens het vervoeren van de machine de beschermingen zijn geplaatst of dat de tonercartridges op hun plaats zitten. Transport zonder de tonercartridges kan uw machine beschadigen en uw garantie laten vervallen.

- 3** Til het scannerdeksel op om de vergrendeling los te maken. Druk de steun van het scannerdeksel voorzichtig naar beneden en sluit het scannerdeksel.

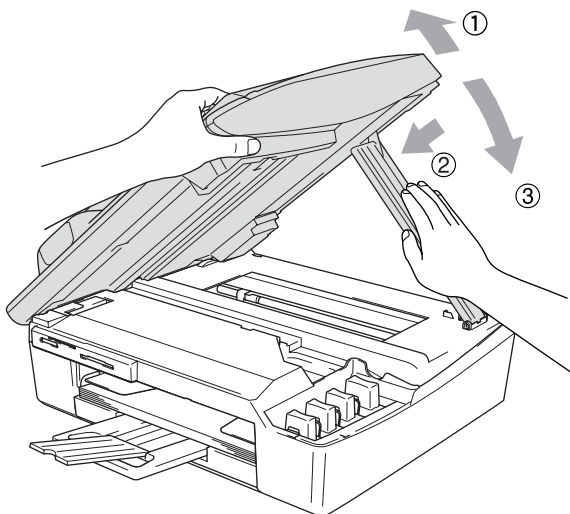

- 4** Haal de stekker van de machine uit het telefoonwandcontact en verwijder het telefoonsnoer van de machine.
- 5** Haal het netsnoer van de machine uit het stopcontact.
- 6** Koppel de USB-kabel of LAN-kabel los van de machine, als deze verbonden is.
- 7** Als uw machine over een hoorn beschikt, verwijder deze samen met het telefoonsnoer.
- 8** Verpak de machine in de plastic tas en doe deze in de originele doos met het originele verpakkingsmateriaal.

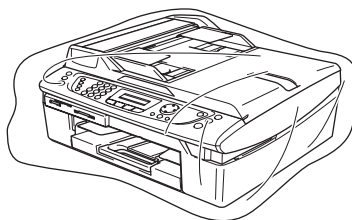

- 9** Verpak de afgedrukte materialen in de originele doos zoals hieronder aangegeven. Plaats de gebruikte tonercartridges niet in de doos.

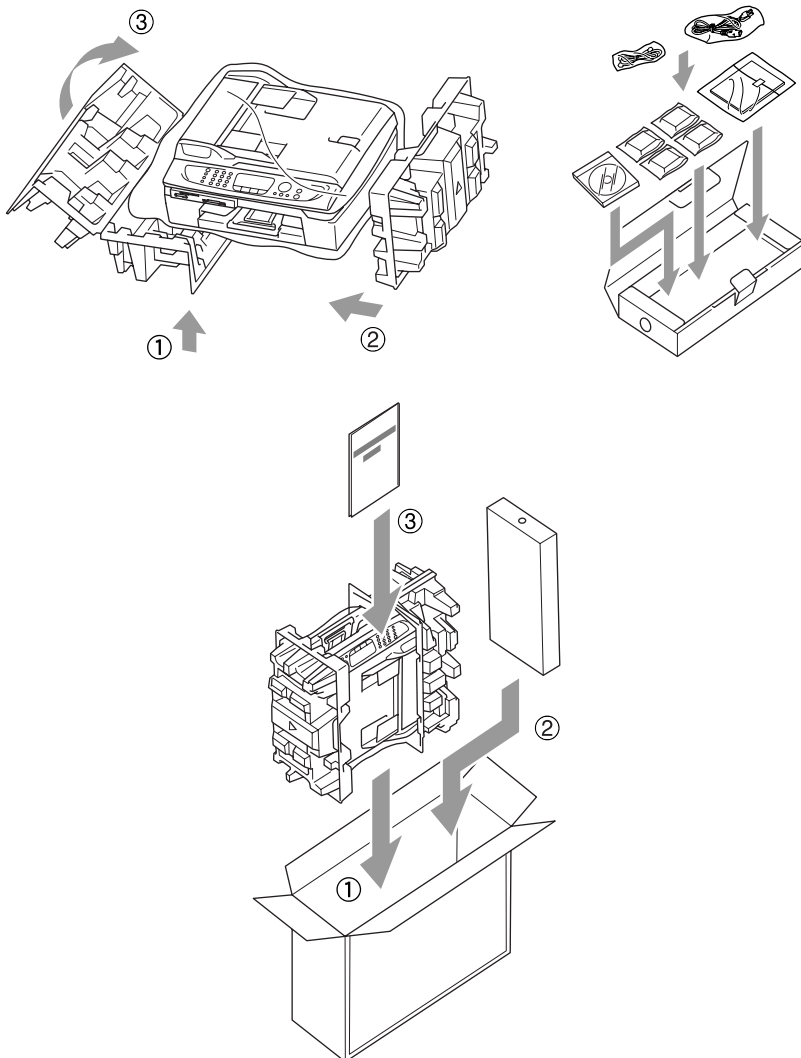

- 10** Sluit de doos.

Routineonderhoud

De scanner reinigen

Til het documentdeksel op. Reinig de glasplaat met isopropylalcohol op een zachte, pluisvrije doek.

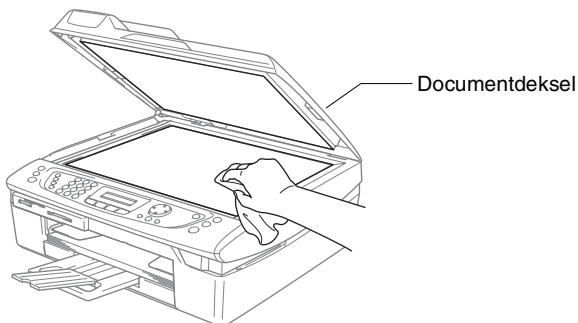

Reinig de witte balk en de glazen strook onder de plaat met behulp van een pluisvrije doek met isopropylalcohol.

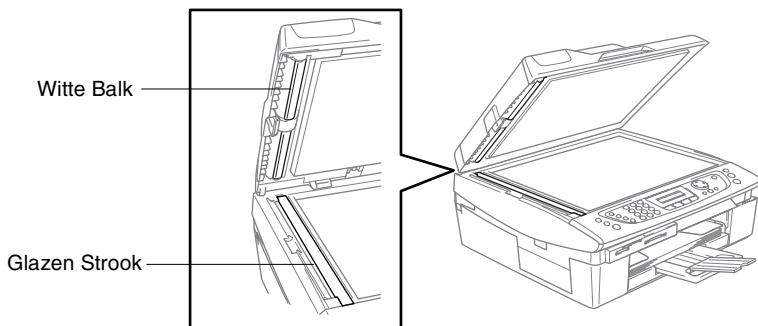

De machinegeleiderol reinigen

- Zorg ervoor dat u de sterwielen voor papierdoorvoer of de codeerfilm niet aanraakt.
- Haal de machine uit het stopcontact voordat u de geleiderol reinigt.
- Als er inkt is gemorst op of rondom de geleiderol, zorg er dan voor deze te verwijderen met een zachte, droge, pluisvrije doek.

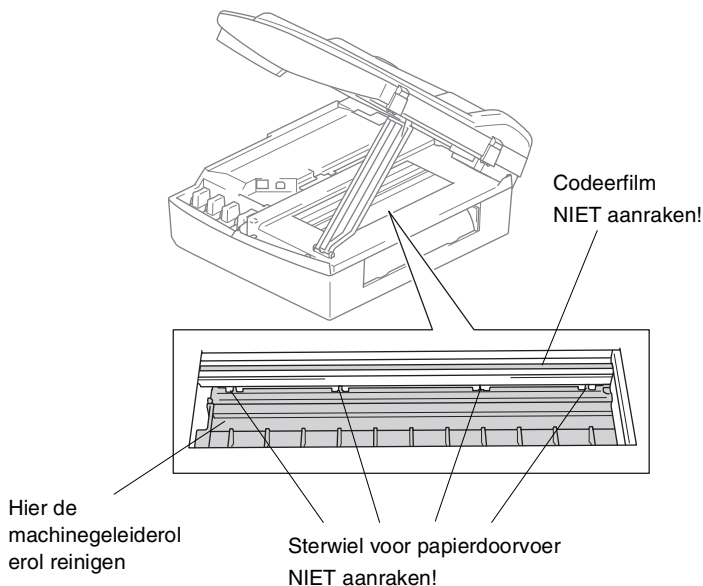

De tonercartridges vervangen

Uw machine is voorzien van een inktstippenteller. De inktstippenteller controleert automatisch het inkniveau in elk van de 4 cartridges. Als de machine ontdekt dat een tonercartridge bijna leeg is, zal de machine u waarschuwen door middel van een melding op het LCD-scherm.

Het LCD-scherm informeert u welke inktcartridge bijna leeg is of vervangen moet worden. Volg de aanwijzingen op het LCD-scherm om de inktcartridges in de juiste volgorde te vervangen.

Ook al informeert de machine u dat er een tonercartridge leeg is, zal er nog een kleine hoeveelheid inkt in de tonercartridge aanwezig zijn. Het is noodzakelijk dat er inkt in de inktcartridge aanwezig blijft om te voorkomen dat de lucht de printkopset uitdroogt en beschadigt.

- 1 Til het scannerdeksel op aan de rechterkant van de machine, totdat deze in de open stand vergrendeld is.

Als één of meer tonerpatronen leeg zijn, bijvoorbeeld Zwart, wordt op het LCD-scherm **Zwart leeg en Kap open** weergegeven.

- 2 Trek de haak van de tonercartridge naar u toe en verwijder de tonercartridge van de kleur die op het LCD-scherm wordt getoond.

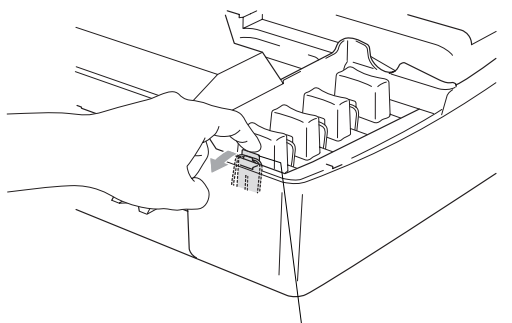

Haak van de Toner cartridge

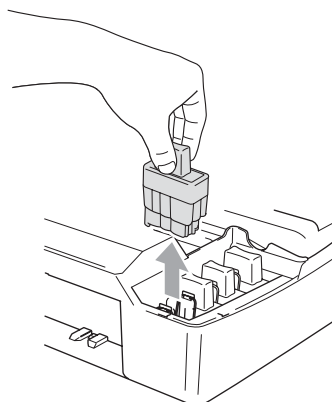

- 3 Open de zak met de nieuwe tonercartridge voor de kleur die op het LCD-scherm wordt getoond, en haal vervolgens de tonercartridge uit de zak.

4 Verwijder de kapjes van de cartridge.

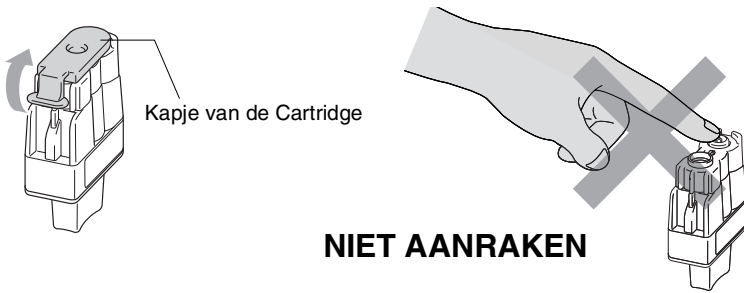

⊘ Raak het gebied dat in de bovenstaande afbeelding wordt aangegeven niet aan.

 Als het deksel van de cartridges loskomt terwijl u de zak opent, zal de cartridge niet beschadigd worden.

5 Elke kleur heeft zijn eigen juiste positie. Houd de tonercartridge rechtop wanneer u deze in de sleuf plaatst. Duw op de tonercartridge totdat de haak eroverheen klikt.

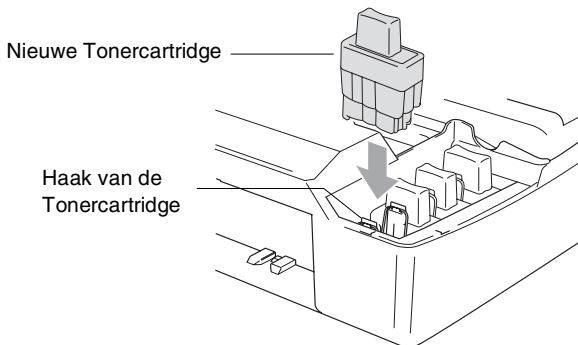

6 Til het scannerdeksel op om de vergrendeling los te maken. Druk de steun van het scannerdeksel voorzichtig naar beneden en sluit het scannerdeksel.

7 Als u een tonercartridge hebt vervangen terwijl de melding `Zwart bijna leeg` op het LCD-scherm werd weergegeven, wordt u wellicht gevraagd te bevestigen dat het om een nieuwe cartridge gaat. Bijvoorbeeld: `Veranderd? Zwart?1.Ja`
`2.Nee`. Voor elke *nieuwe* cartridge die u geïnstalleerd hebt, drukt u op **1** op het numerieke toetsenbord om de inktstippenteller automatisch op nul te zetten voor die kleur. Als de tonercartridge die u hebt geïnstalleerd niet nieuw is, moet u **2** selecteren.

 Als u wacht totdat de melding `Zwarte inkt op` op het LCD-scherm wordt weergegeven, zal de machine de inktstippenteller automatisch op nul zetten.

 Als de melding `Installeer` op het LCD-scherm wordt weergegeven nadat u tonercartridges hebt geïnstalleerd, controleer dan of de tonercartridges juist zijn aangebracht.

WAARSCHUWING

Mocht u inkt in uw ogen krijgen, spoel ze dan onmiddellijk met water en raadpleeg een arts als u zich bezorgd maakt.

Voorzichtig

- Verwijder geen tonercartridges als deze niet vervangen hoeven te worden. Als u dit toch doet, kan dit de hoeveelheid inkt verminderen en weet de machine niet hoeveel inkt er nog in de cartridge zit.
- Raak de houders voor de cartridges niet aan. Als u dat doet, kan de toner vlekken op uw huid achterlaten.
- Als u inkt op uw lichaam of kleding hebt gemorst, was deze dan onmiddellijk met zeep of een wasmiddel.
- Als u een tonercartridge op de verkeerde kleurpositie installeert, dan moet u (nadat de cartridge op de juiste plaats is geïnstalleerd) de printkop diverse keren reinigen; pas dan mag u gaan afdrukken, omdat de kleuren dan gemengd waren.
- Installeer een tonercartridge onmiddellijk na het openen in de machine en verbruik deze binnen zes maanden na de installatie. Gebruik ongeopende tonercartridges vóór de uiterste verbruiksdatum die op de cartridgeverpakking vermeld staat.
- De inktcartridge niet openmaken of ermee knoeien, want daardoor kan de cartridge inkt verliezen.
- De multifunctionele machines van Brother zijn ontworpen om te werken met inkt van een bepaalde specificatie, en ze leveren optimale prestaties indien gebruikt met originele tonercartridges van Brother. Brother kan deze optimale prestaties niet garanderen indien inkt of tonercartridges van andere specificaties gebruikt worden. Het gebruik van cartridges anders dan originele cartridges van Brother of het gebruik van cartridges die met inkt van andere merken zijn gevuld, wordt derhalve afgeraden op deze machine. Indien de printkop of enig ander deel van deze machine wordt beschadigd als gevolg van het gebruik van inkt of tonercartridges anders dan originele Brother-producten, dan worden enige reparaties die nodig zijn als gevolg daarvan niet door de garantie gedekt, omdat deze producten incompatibel of ongeschikt zijn voor deze machine.

A Bijlage A

Geavanceerde ontvangsthandelingen

Werken met een tweede toestel

Als u een faxoproep aanneemt op een tweede toestel of op een extern toestel dat is aangesloten op de juiste ingang op de machine, kunt u de oproep door uw machine laten aannemen door de Faxontvangstcode te gebruiken. Als u de Faxontvangstcode *51 intoetst, zal de fax op uw machine worden ontvangen. (Raadpleeg *Fax Waarnemen (alleen MFC-620CN)* op pagina 4-6 en *Fax Waarnemen (alleen FAX-2440C)* op pagina 4-7.)

Als de machine een normaal telefoontje aanneemt en het dubbele belsignaal geeft om het door u te laten overnemen, toetst u de Code voor het Aannemen van de Telefoon in (#51) om het telefoontje op een tweede toestel aan te nemen. (Raadpleeg *De F/T-Beltijd instellen (alleen in Fax/Tel-modus)* op pagina 4-5.)

Als u een telefoontje aanneemt en niemand aan het toestel is, betreft het hoogstwaarschijnlijk een inkomende fax.

- Druk op *51 en wacht op het tjirpende geluid of totdat het LCD-scherm Ontvangst weergeeft, pas dan mag u ophangen.

Degene die u opbelt dient te drukken op **Start** om de fax te verzenden.

Fax/Tel-modus in de energiebesparende stand

Als de machine in de stand Fax/Tel staat en het dubbele belsignaal u op een telefoongesprek attendeert, kunt u alleen antwoorden door de hoorn van de machine op te nemen.

Als u antwoordt *voordat* de machine met het dubbele belsignaal overgaat, kunt het gesprek op een extern of tweede toestel opnemen.

Uitsluitend voor de Fax/Tel-modus

(Als de machine in de Fax/Tel-modus staat, wordt het dubbele belsignaal gebruikt om u aan te geven dat het een normaal telefoontje betreft.

Wanneer u bij de machine bent, kunt u de hoorn opnemen (alleen FAX-2440C) of drukken op **Speaker Phone** om te antwoorden.

Als u de hoorn van het tweede toestel opneemt, druk twee keer op **Speaker Phone** om te antwoorden.

Als u zich bij een tweede toestel bevindt, moet u de hoorn opnemen tijdens het overgaan van de dubbele bel en tussen de twee dubbele belsignalen in drukken op **#51**. Als niemand aan het toestel is of wanneer iemand u een fax wilt zenden, stuurt u de oproep terug naar de machine door te drukken op *** 51**.

Een draadloze externe telefoon gebruiken

Als het basisstation van de draadloze telefoon is aangesloten (raadpleeg pagina A-4) en u de draadloze hoorn van het toestel meestal bij u hebt, is het eenvoudiger om de oproepen tijdens de Belvertraging te beantwoorden.

(Alleen voor MFC-620CN) Als u de machine eerst laat aannemen, moet u naar de machine lopen en op **Speaker Phone** drukken om het telefoontje op de draadloze telefoon over te zetten.

De codes voor afstandsbediening wijzigen

Het is mogelijk dat de codes voor afstandsbediening met bepaalde telefoonsystemen niet werken. De voorgeprogrammeerde Faxontvangstcode is *51. De voorgeprogrammeerde Code voor het Aannemen van de Telefoon is #51.



Als de verbinding steeds wordt verbroken wanneer u probeert om op afstand toegang te krijgen tot uw extern antwoordapparaat, is het raadzaam om de Faxontvangstcode en de Code voor het Aannemen van de Telefoon in een andere driecijferige code te veranderen (bijvoorbeeld ### en 999).

- 1 Wanneer het lampje niet groen oplicht, druk op  (Fax).
- 2 Druk op **Menu/Set, 2, 1, 4**.
- 3 Druk op ▲ of ▼ om Aan (of Uit) te selecteren.
Druk op **Menu/Set**.
- 4 Voer de nieuwe Faxontvangstcode in.
Druk op **Menu/Set**.
- 5 Voer de nieuwe Code voor het Aannemen van de Telefoon in.
Druk op **Menu/Set**.
- 6 Druk op **Stop/Exit**.

Een extern apparaat op uw machine aansluiten

Een extern toestel aansluiten

U kunt een apart toestel aansluiten, zoals in onderstaande afbeelding.

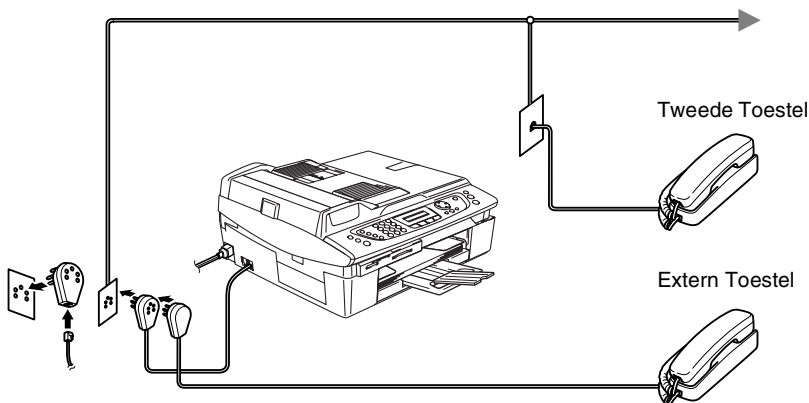

Als u een ANTW.APP. hebt aangesloten, wordt op het LCD-scherm de melding `Ext.tel in gebr.` weergegeven.

Een extern antwoordapparaat (ANTW.APP.) aansluiten

Volgorde

U wilt misschien een extra antwoordapparaat aansluiten. Als u echter een **extern** ANTW.APP. aansluit op dezelfde telefoonlijn als de machine, worden alle gesprekken beantwoord door het ANTW.APP., en "luistert" de machine naar faxtonen. Als er faxtonen klinken, neemt de machine de oproep over en wordt de fax ontvangen. Als hij geen faxtonen hoort, laat de machine het uitgaande bericht continu afspelen door het antwoordapparaat, zodat degene die u belt een bericht kan inspreken.

Het antwoordapparaat moet binnen vier belsignalen antwoorden (de aanbevolen instelling is twee belsignalen). De machine kan de faxtonen pas opvangen, als het antwoordapparaat de oproep heeft beantwoord, en met vier belsignalen blijven er slechts 8 tot 10 seconden van faxtonen over voor de aansluitbevestiging. Volg de instructies in dit handboek voor het opnemen van uw uitgaand bericht nauwkeurig op. Wij raden af om op uw extern antwoordapparaat de functie bespaarstand te gebruiken, als deze meer dan vijf keer overgaat.



Als niet al uw faxen worden ontvangen, dient u de instelling Belvertraging op uw extern ANTW.APP. te verlagen.

- ⊘ U mag geen ANTW.APP. op een andere plaats op dezelfde telefoonlijn aansluiten.

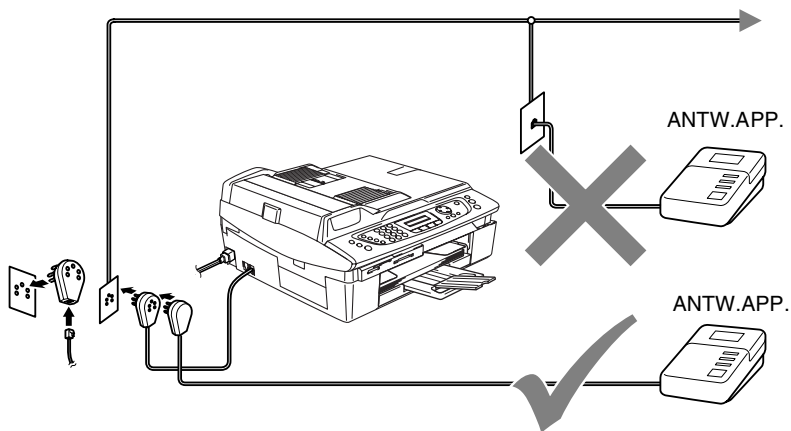

Als u een ANTW.APP. hebt aangesloten, wordt op het LCD-scherm weergegeven `Ext.tel in gebr..`

Aansluitingen

Het externe ANTW.APP. moet zijn aangesloten zoals boven aangegeven

- 1** Stel uw ANTW.APP. in op één of twee belsignalen. (De instelling voor de Belvertraging van de machine is niet van toepassing.)
- 2** Het uitgaand bericht op uw extern ANTW.APP. opnemen.
- 3** Activeer het ANTW.APP.
- 4** Stel de Ontvangstmodus in op `Handmatig`.
(Raadpleeg *De Ontvangstmodus kiezen* op pagina 4-1.)

Een uitgaand bericht op een extern ANTW.APP. opnemen

Tijdsplanning is van essentieel belang wanneer u dit bericht opneemt. Het bericht bepaalt de wijze waarop de handmatige en automatische faxontvangst verloopt.

1 Neem 5 seconden stilte op aan het begin van uw bericht. (Dit geeft uw machine de gelegenheid om bij automatische faxtransmissies de faxtonen te horen voordat deze stoppen.)

2 Wij adviseren u het bericht te beperken tot 20 seconden.

 Wij raden u aan om aan het begin van uw uitgaand bericht eerst een stilte van 5 seconden op te nemen, omdat de machine geen faxtonen kan horen over een resonerende of luide stem. U kunt proberen om deze pauze weg te laten, maar als uw machine problemen heeft met de ontvangst, dient u het uitgaand bericht opnieuw op te nemen en deze pauze in te lassen.

Aansluiting op meerdere lijnen (PBX)

De meeste kantoren gebruiken een centraal telefoonsysteem. Hoewel het vaak relatief eenvoudig is om de machine aan te sluiten op een PBX-systeem (Private Branch Exchange), raden wij u toch aan om contact op te nemen met het bedrijf dat uw telefoonsysteem heeft geïnstalleerd en hen te vragen de machine voor u aan te sluiten. We adviseren u de machine op een aparte lijn aan te sluiten.

Als de machine moet worden aangesloten op een systeem met meer lijnen, vraagt u uw installateur dan om de machine op de laatste lijn in het systeem aan te sluiten. Zo voorkomt u dat het apparaat wordt geactiveerd telkens wanneer er een telefoongesprek wordt ontvangen.

Als u de machine installeert om met een PBX te laten werken

- 1** We garanderen niet dat het apparaat onder alle omstandigheden naar behoren met PBX werkt. Neem bij problemen in eerste instantie contact op met het bedrijf dat uw centrale verzorgt.
- 2** Als alle inkomende telefoontjes door een telefonist(e) worden beantwoord, is het raadzaam de Ontvangstmodus in te stellen op *Handmatig*. Alle inkomende telefoontjes worden dan in eerste instantie als telefoongesprekken beschouwd.

Speciale functies op uw telefoonlijn

Als u functies zoals Voicemail, Wisselgesprek, Wisselgesprek/Nummerweergave, BelMaster, een antwoordapparaat, een alarmsysteem of een andere speciale functie op één telefoonlijn hebt, kan dit problemen veroorzaken bij de werking van uw machine. (Raadpleeg *Speciale functies op een enkele lijn* op pagina 12-12.)

B Bijlage B

Programmeren op het scherm

De machine is zodanig ontworpen dat zij eenvoudig te gebruiken is voor programmering op het LCD-scherm, met behulp van de navigatietoetsen. Programmeren op het scherm is uiterst eenvoudig en helpt u alle functies van uw machine optimaal te benutten.

Aangezien de programmering op het LCD-scherm plaatsvindt, hebben wij stap voor stap meldingen op het scherm gecreëerd om u te helpen uw machine te programmeren. U hoeft alleen de aanwijzingen op te volgen die u door de menuselecties en de programmeeropties leiden.

Menutabel

U kunt uw machine waarschijnlijk zonder deze Gebruikershandleiding programmeren, wanneer u de Menutabel gebruikt die op pagina B-3 begint. Deze pagina's helpen u de menuselecties en -opties te begrijpen die u vindt in de programma's van de machine.



U kunt uw machine programmeren door te drukken op

Menu/Set gevolgd door de menunummers.

Als u bijvoorbeeld *Faxresolutie* wilt instellen op *Fijn*:





Druk op **Menu/Set**, **2**, **2**, **2** en **▲** of **▼** om *Fijn* te selecteren.

Druk op **Menu/Set**.

Opslag in geheugen

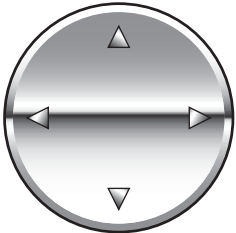
Bij een stroomstoring zullen de menu-instellingen niet verloren gaan, omdat deze permanent zijn opgeslagen. Tijdelijke instellingen (zoals instellingen voor Contrast, de Internationale Modus, enz.) gaan wel verloren. U zult waarschijnlijk ook de datum en de tijd opnieuw moeten instellen.

Navigatietoetsen

	 Menu/Set	Het menu openen Naar volgende menuniveau Optie accepteren
		Door huidig menuniveau bladeren
		Terug naar vorig menuniveau
	 Stop/Exit	Menu afsluiten

U kunt de programmeermodus openen door op **Menu/Set** te drukken.

Wanneer u het menu hebt geopend, kunt u het op het LCD-scherm doorbladeren.

Druk op **1** voor het Algemene Instelmenu

—OF—

Kies ▲▼ & Set
1.Standaardinst.

Druk op **2** voor het Faxmenu

—OF—

Kies ▲▼ & Set
2.Fax

Druk op **3** voor het Kopieermenu

⋮

Kies ▲▼ & Set
3.Kopie

Druk op **0** voor de Voorbereidende Instelling

Kies ▲▼ & Set
0.Stand.instel.

U kunt sneller door ieder menuniveau bladeren door op de betreffende pijl (omhoog/omlaag) te drukken: ▲ of ▼.

Selecteer een optie door op **Menu/Set** te drukken, wanneer die optie op het LCD-scherm verschijnt.

Het LCD-scherm geeft dan het volgende menuniveau weer.

Druk op ▲ of ▼ om naar uw volgende menuselectie te bladeren.

Druk op **Menu/Set**.

Nadat u een optie hebt ingesteld, wordt op het LCD-scherm de melding `Geaccepteerd` weergegeven.



Hoofdmenu	Submenu	Menuselecties	Opties	Omschrijvingen	Pagina	
1. Standaardinst.	1. Tijdklokstand	—	5 Min. 2 Min. 1 Min. 30 Sec. 0 Sec. Uit	Hiermee kunt u de tijd instellen om terug te keren naar de Faxmodus.	2-5	
	2. Papiersoort	—	Normaal Inkjet Glossy Transparanten	Hiermee kunt u de papiersoort in de papierlade instellen.	2-6	
	3. Papierformaat	—	Letter Legal A4 A5 10x15cm	Hiermee kunt u de papiermaat in de papierlade instellen.	2-6	
	4. Volume	1. Belvolume	—	Hoog Half Laag Uit	Hiermee kunt u het belvolume aanpassen.	2-7
		2. Waarsch. toon	—	Hoog Half Laag Uit	Hiermee kunt u het volume van het geluidssignaal aanpassen.	2-7
		3. Luidspreker	—	Hoog Half Laag Uit	Hiermee kunt u het volume van de luidspreker aanpassen.	2-8
	5. Aut. zomertijd	—	Aan Uit	De Zomertijd wordt automatisch ingesteld.	2-9	
	6. Bespaarstand	—	Faxontvang. : Aan Faxontvang. : Uit	Aanpassing van de toets Energiebesparing om in de energiebesparende stand geen faxen te ontvangen.	1-6	
7. LCD Contrast	—	Licht Donker	Contrast van het LCD-scherm afstellen.	2-9		



De fabrieksinstellingen staan vet gedrukt.

Hoofdmenu	Submenu	Menuselecties	Opties	Omschrijvingen	Pagina
2.Fax	1.Ontvangstmenu (Uitsluitend in Faxmodus)	1.Belvertraging	Belvertraging 02-10(02)	Instelling van het aantal beltonen, voordat de machine opneemt in de stand Fax, Fax/Tel of ANTW.APP.	4-3
			Bespaarstand Aan Uit	Functie Kostenbesparing de machine gaat 2 keer over als er berichten zijn en 4 keer als er geen berichten zijn, zodat u kunt ophangen zonder voor het telefoontje te betalen.	4-4
		2.F/T Beltijd	70 Sec. 40 Sec. 30 Sec. 20 Sec.	Instelling van het dubbele belsignaal in de stand Fax/Tel, om een normaal telefoontje te signaleren.	4-5
		3.Fax Waarnemen	Aan Half (Alleen MFC-2440C) Uit	Faxberichten worden ontvangen zonder op de toets Mono Start of Colour Start te drukken.	4-6
		4.Afstandscode:	Aan (* 51, #51) Uit	U kunt alle telefoontjes op een tweede of een extern toestel aannemen en codes gebruiken om de machine op On of Off te zetten. U kunt deze codes aanpassen aan uw persoonlijke wensen.	A-3
		5.Auto reductie	Aan Uit	Hiermee kunt u inkomende faxen verkleinen.	4-8
		6.Geh. ontvangst	Aan Uit	Hiermee worden alle inkomende faxen automatisch in het geheugen opgeslagen, als het papier op is.	4-9
		7.Ontvang Pollen	Stand. Beveilig Tijdklok	Hiermee stelt u uw machine in om faxberichten van een andere faxmachine op te vragen (pollen).	4-10



De fabrieksinstellingen staan vet gedrukt.

Hoofdmenu	Submenu	Menuselecties	Opties	Omschrijvingen	Pagina
2.Fax (Vervolg)	2.Verzendmenu (Uitsluitend in Faxmodus)	1.Contrast	Auto Licht Donker	Hiermee kunt u de faxen die u verzendt lichter of donkerder maken.	3-7
		2.Faxresolutie	Standaard Fijn Superfijn Foto	Hiermee kunt u de standaardresolutie voor uitgaande faxen instellen.	3-8
		3.Tijd klok	—	Instellen in 24-uursformaat van de dag, om hoe laat uitgestelde faxberichten moeten worden verzonden.	3-14
		4.Verzamelen	Aan Uit	Hiermee worden de uitgestelde faxen tegelijkertijd in één transmissie naar hetzelfde faxnummer verzonden.	3-15
		5.Direct Verzend	Uit Aan Alleen deze fax	U kunt een fax verzenden zonder het geheugen te gebruiken.	3-10
		6.Verzend Pollen	Stand. Beveilig	Hiermee kunt u het document op uw machine instellen, zodat een andere faxmachine dit kan opvragen.	3-15
		7.Internationaal	Aan Uit	Als u problemen hebt met het internationaal verzenden van faxen, zet dit dan op On.	3-13
		0.Afmeting scan	Letter A4	Scangebied van de glasplaat aanpassen aan het documentformaat.	3-19



De fabrieksinstellingen staan vet gedrukt.

Hoofdmenu	Submenu	Menuselecties	Opties	Omschrijvingen	Pagina
2.Fax (Vervolg)	3.Kiesgeheugen	1.Directkies (Alleen FAX-2440C)		Hiermee kunt u Eéntoetsnummers opslaan, zodat u kunt kiezen door slechts op één toets (en Start) te drukken.	5-1
		1.Snelkies (MFC-620CN) 2.Snelkies (FAX-2440C)	—	Hiermee kunt u Snelkiesnummers opslaan, zodat u kunt kiezen door slechts op een paar toetsen (en Start) te drukken.	5-2
		2.Groepsinstell. (MFC-620CN) 3.Groepsinstell. (FAX-2440C)	—	Hiermee kunt u een Groepsnummer instellen dat wordt gebruikt voor het Groepsverzenden.	5-5
	4.Kies rapport	1.Verz.rapport	Aan Aan+Beeld Uit Uit+Beeld	Hier stelt u in wanneer het Verzendingsrapport en het Journaal worden afgedrukt.	8-1
		2.Journaal per.	Om de 7 dagen Om de 2 dagen Om de 24 uur Om de 12 uur Om de 6 uur Na 50 faxen Uit		8-2
	5.Afstandsopties	1.Drzenen/ Opsln	Uit Fax Doorzenden Fax Opslaan PC-Fax ontv. (Alleen MFC-620CN)	Hiermee kunt u de machine instellen om faxberichten door te zenden, binnenkomende faxen in het geheugen op te slaan (zodat u ze op kunt opvragen wanneer u niet bij uw machine bent) of faxen naar uw PC te sturen.	6-2
		2.Afst. bediening	---*	U moet uw eigen code instellen voor het Opvragen Vanaf Een Ander Toestel.	6-3
		3.Print document	—	Hiermee worden inkomende faxen die in het geheugen zijn opgeslagen geprint.	4-9



De fabrieksinstellingen staan vet gedrukt.

Hoofdmenu	Submenu	Menuselecties	Opties	Omschrijvingen	Pagina
2.Fax (Vervolg)	6.Rest. jobs	—	—	Hiermee kunt u controleren welke taken er in het geheugen zitten, en geselecteerde taken annuleren.	3-11
	7.Beantw. inst.	1.Uitg. bericht	Beantw. bericht F/T bericht	Uitgaand bericht Afspelen/Opnemen.	7-2
		2.Max. Ber. Tijd	180 120 60 30	Selecteren hoe lang inkomende berichten maximaal mogen duren.	7-7
		3.IGB Mon. Volume	Aan Uit	Maakt het mogelijk het volume van de luidspreker op On of Off te zetten wanneer er telefoontjes binnenkomen.	7-7
	0.Diversen	1.Beveiligd geh.	—	Blokkeert de meeste functies, behalve het in het geheugen ontvangen van faxen.	3-17
		2.Compatibel	Normaal Minimaal	Egalisatie voor verzendproblemen aanpassen.	12-14
3.Kopie	1.Kwaliteit		Fijn Norm Snel	Selecteert de Kopieerresolutie voor uw type document.	9-13
	2.Helderheid	—	- □□□□ ■ + - □□□■ □ + - □□■□ □ + - □■□□ □ + - ■□□□ □ +	Hiermee kunt u de helderheid instellen.	9-13
	3.Contrast	—	- □□□□ ■ + - □□□■ □ + - □□■□ □ + - □■□□ □ + - ■□□□ □ +	Hiermee kunt het contrast voor de kopieën aanpassen.	9-13



De fabrieksinstellingen staan vet gedrukt.

Hoofdmenu	Submenu	Menuselecties	Opties	Omschrijvingen	Pagina
3.Kopie (Vervolg)	4.Pas kleur aan	1.Rood	R:- □□□□■ + R:- □□□□□ + R :- □□□□□ + R:- □□□□□ + R:- ■□□□□ +	Hiermee kunt u de hoeveelheid Rood in kopieën aanpassen.	9-14
		2.Groen	G:- □□□□■ + G:- □□□□□ + G :- □□□□□ + G:- □□□□□ + G:- ■□□□□ +	Hiermee kunt u de hoeveelheid Groen in kopieën aanpassen.	
		3.Blauw	B:- □□□□■ + B:- □□□□□ + B :- □□□□□ + B:- □□□□□ + B:- ■□□□□ +	Hiermee kunt u de hoeveelheid Blauw in kopieën aanpassen.	
4.Fotocapture (Alleen MFC-620CN)	1.Printkwaliteit	—	Norm Foto	Hiermee kunt u de afdrukkwaliteit instellen.	10-9
	2.Papier&Afmet.	—	Letter Glossy 10x15cm glossy 13x18cm glossy A4 glossy Letter Normaal A4 normaal Letter Inkjet A4 inkjet 10x15cm inkjet	Hiermee kunt u het papier- en afdrukformaat selecteren.	10-9
	3.Helderheid	—	- □□□□■ + - □□□□□ + - □□□□□ + - □□□□□ + - ■□□□□ +	Hiermee kunt u de helderheid instellen.	10-9
	4.Contrast	—	- □□□□■ + - □□□□□ + - □□□□□ + - □□□□□ + - ■□□□□ +	Hiermee kunt het contrast instellen.	10-10



De fabrieksinstellingen staan vet gedrukt.

Hoofdmenu	Submenu	Menuselecties	Opties	Omschrijvingen	Pagina
4.Fotocapture (Alleen MFC-620CN) (Vervolg)	5.Kleur aanpass.	Kleur aanpass.:Aan Kleur aanpass.:Uit	1.Witbalans - <input type="checkbox"/> <input type="checkbox"/> <input type="checkbox"/> <input type="checkbox"/> <input checked="" type="checkbox"/> + - <input type="checkbox"/> <input type="checkbox"/> <input type="checkbox"/> <input type="checkbox"/> <input type="checkbox"/> + - <input type="checkbox"/> <input type="checkbox"/> <input type="checkbox"/> <input type="checkbox"/> <input type="checkbox"/> + - <input type="checkbox"/> <input type="checkbox"/> <input type="checkbox"/> <input type="checkbox"/> <input type="checkbox"/> + - <input checked="" type="checkbox"/> <input type="checkbox"/> <input type="checkbox"/> <input type="checkbox"/> <input type="checkbox"/> +	Hiermee kunt u de tint van witte vlakken aanpassen.	10-10
			2.Scherpte - <input type="checkbox"/> <input type="checkbox"/> <input type="checkbox"/> <input type="checkbox"/> <input checked="" type="checkbox"/> + - <input type="checkbox"/> <input type="checkbox"/> <input type="checkbox"/> <input type="checkbox"/> <input type="checkbox"/> + - <input type="checkbox"/> <input type="checkbox"/> <input type="checkbox"/> <input type="checkbox"/> <input type="checkbox"/> + - <input type="checkbox"/> <input checked="" type="checkbox"/> <input type="checkbox"/> <input type="checkbox"/> <input type="checkbox"/> + - <input type="checkbox"/> <input type="checkbox"/> <input type="checkbox"/> <input type="checkbox"/> <input checked="" type="checkbox"/> +	Hiermee kunt u het detail van de afbeelding verbeteren.	
			3.Kleurdensiteit - <input type="checkbox"/> <input type="checkbox"/> <input type="checkbox"/> <input type="checkbox"/> <input checked="" type="checkbox"/> + - <input type="checkbox"/> <input type="checkbox"/> <input type="checkbox"/> <input type="checkbox"/> <input type="checkbox"/> + - <input type="checkbox"/> <input type="checkbox"/> <input type="checkbox"/> <input type="checkbox"/> <input type="checkbox"/> + - <input type="checkbox"/> <input checked="" type="checkbox"/> <input type="checkbox"/> <input type="checkbox"/> <input type="checkbox"/> + - <input type="checkbox"/> <input type="checkbox"/> <input type="checkbox"/> <input type="checkbox"/> <input checked="" type="checkbox"/> +	Hiermee kunt u de totale hoeveelheid kleur in de afbeelding aanpassen.	
	6.Bijsnijd (crop)		Bijsnijd(crop): Aan Bijsnijd(crop): Uit	Hiermee kunt u de afbeelding rond de marge trimmen ter aanpassing aan het papierformaat of het afdrukformaat. Zet deze functie op Off, als u hele afbeeldingen wilt printen of ongewenst trimmen wilt vermijden.	10-12
	7.Zonder rand		Aan Uit	Hiermee kunt u het bedrukbare gedeelte vergroten tot de papierranden.	10-12
	8.Scan nr kaart	1.Kwaliteit	200x100 dpi z/w 200 dpi z/w 150 dpi kleur 300 dpi kleur 600 dpi kleur	Hiermee kunt u de Scanresolutie voor uw type document selecteren.	2-25*1
		2.Z/W BestType	TIFF PDF	Hiermee kunt u het standaard bestandsformaat voor zwart-witscans selecteren.	2-26*1
3.Kleur BestType		PDF JPEG	Hiermee kunt u het standaard bestandsformaat voor kleurencans selecteren.	2-27*1	



De fabrieksinstellingen staan vet gedrukt.

*1 Raadpleeg de volledige Softwaregebruikershandleiding op de CD-ROM.

Hoofdmenu	Submenu	Menuselecties	Opties	Omschrijvingen	Pagina
5.LAN (Alleen MFC-620CN)	1.Setup TCP / IP	1.BOOT Method	Autom. Statisch RARP BOOTP DHCP	Kies de opstartmethode die het beste aan uw eisen voldoet.	Raadpleeg de Netwerk gebruikers handleiding op de CD-ROM
		2.IP Address	[000-255]. [000-255]. [000-255]. [000-255]	Voer het IP-adres in.	
		3.Subnet Mask	[000-255]. [000-255]. [000-255]. [000-255]	Voer het Subnet-masker in.	
		4.Gateway	[000-255]. [000-255]. [000-255]. [000-255]	Voer het adres van de Gateway in.	
		5.Host Name	BRN_XXXXXX	Voer de Host name in.	
		6.WINS Config	Autom. Statisch	U kunt de WINS configuratiemodus kiezen.	
		7.WINS Server	(Primary) 000.000.000.000	Specificeert het IP-adres van de primary of secondary server.	
		8.DNS Server	(Primary) 000.000.000.000	Specificeert het IP-adres van de primary of secondary server.	
		9.APIPA	Aan Uit	Wijst automatisch het IP-adres toe van het link-local adresbereik.	
	2.Setup Misc.	1.Ethernet	Auto 100B-FD 100B-HD 10B-FD 10B-HD	Selecteert de Ethernet link modus.	
		2.Time Zone	GMT+1:00	Stelt de tijdzone voor uw land in.	
0.Factory Reset			Alle netwerkinstellingen weer op de fabrieksinstellingen instellen.		



De fabrieksinstellingen staan vet gedrukt.

Hoofdmenu	Submenu	Menuselecties	Opties	Omschrijvingen	Pagina
4.Print lijsten (Alleen FAX-2440C) 6.Print lijsten (Alleen MFC-620CN)	1.Helplijst	—	—	U kunt deze lijsten en rapporten printen.	8-3
	2.Kieslijst	—	—		
	3.Faxjournaal	—	—		
	4.Verzendrapport	—	—		
	5.Gebruikersinst	—	—		
	6.Netwerkconfig. (Alleen MFC-620CN)	—	—		
0.Stand. instel.	1.Ontvangstmodus	—	Alleen Fax Fax/Tel Handmatig	U kunt de ontvangstmodus kiezen die het beste aan uw eisen voldoet.	4-1
	2.Datum/Tijd	—	—	De datum en de tijd komen op het LCD-scherm en op de kopteksten van de verzonden faxen te staan.	2-1
	3.Stations-ID	—	Fax: Naam:	Voer de naam en het faxnummer in die op elke faxpagina moeten worden afgedrukt.	2-2
	5.tel Lijn inst	—	Normaal PBX ADSL ISDN	Selecteer het type telefoonlijn.	2-3
	0.Taalkeuze	—	Nederlands Frans Engels	Hiermee kunt u de meldingen op het LCD-scherm in een andere taal weergeven.	12-14



De fabrieksinstellingen staan vet gedrukt.

Tekst invoeren

Bij het instellen van bepaalde menuselecties, zoals de Stations-ID, moet u wellicht tekst in de machine invoeren. Boven de meeste cijfertoetsen staan drie of vier letters. Boven de toetsen **0**, **#** en ***** staan geen letters, omdat deze toetsen voor speciale tekens gebruikt worden.

Door meerdere malen op de desbetreffende cijfertoets te drukken, kunt u het gewenste teken kiezen.

Toets	eenmaal	tweemaal	driemaal	viermaal
2	A	B	C	2
3	D	E	F	3
4	G	H	I	4
5	J	K	L	5
6	M	N	O	6
7	P	Q	R	S
8	T	U	V	8
9	W	X	Y	Z

Spaties invoeren

Om een spatie in het faxnummer in te voegen, één keer drukken op ► tussen de cijfers. Om een spatie in de naam in te voegen, twee keer drukken op ► tussen de tekens.

Corrigeren

Als u een letter fout ingevoerd heeft en deze wilt corrigeren, druk dan op ◀ om de cursor onder het fout ingevoerde teken te zetten. Druk vervolgens op **Stop/Exit**. Alle letters die boven en rechts van de cursor staan, worden nu verwijderd. U kunt nu het juiste teken invoeren. U kunt ook teruggaan en foutieve letters overtypen.

Letters herhalen

Als u een teken wilt invoeren dat op dezelfde toets als het vorige teken staat, dan drukt u op ► om de cursor een plaats verder te zetten en drukt u daarna opnieuw op de toets.

Speciale tekens en symbolen

Druk op *****, **#** of **0**, en druk vervolgens op **◀** of **▶** om de cursor onder het gewenste teken of symbool te zetten. Druk vervolgens op **Menu/Set** om het te selecteren.

Druk op ***** voor (spatie)! " # \$ % & ' () * + , - . / €

Druk op **#** voor : ; < = > ? @ [] ^ _

Druk op **0** voor Ä Ë Ö Ü À Ç È É 0

V Verklarende woordenlijst

ADF (automatische documentinvoer) Het document kan in de ADF worden geplaatst, waarbij iedere pagina om beurten automatisch wordt gescand.

ANTW.APP. (antwoordapparaat) U kunt een extern antwoordapparaat op uw machine aansluiten.

Autom. Verkleinen Als deze functie is geactiveerd, wordt een inkomend faxbericht verkleind afgedrukt.

Automatisch een fax verzenden (alleen FAX-2440C) Een fax verzenden zonder de hoorn van de machine op te nemen of te drukken op **Speaker Phone**.

Automatisch een fax verzenden (alleen MFC-620CN) Een fax verzenden zonder de hoorn van een externe telefoon op te nemen of te drukken op **Speaker Phone**.

Automatisch Opnieuw Kiezen Een functie waarmee uw machine het laatste faxnummer na vijf minuten opnieuw kan kiezen, als de fax niet kon worden verzonden omdat de lijn bezet was.

Belvertraging Het aantal keren dat in de stand `Alleen Fax`, `Fax/Tel` en `ANT:Ber.cent.` de bel overgaat voordat de machine de oproep beantwoordt.

Belvolume Instelling van het volume van het belsignaal van de machine.

CNG-tonen De speciale tonen (geluidssignalen) die een faxmachine tijdens automatische transmissies uitzendt om de ontvangende machine te laten weten dat het een faxtransmissie betreft.

Coderingsmethode Methode voor het coderen van de informatie in een document. Alle faxmachines dienen de minimum standaard Modified Huffman (MH) te gebruiken. Uw machine is uitgerust met betere compressiemethodes, Modified Read (MR), Modified Modified Read (MMR) en JPEG, die werken als de ontvangende machine over dezelfde mogelijkheden beschikt.

Communicatiefout (of Comm. Fout) Een fout tijdens het verzenden of ontvangen van een fax, meestal veroorzaakt door ruis of statische elektriciteit op de lijn.

Compatibiliteitsgroep De mogelijkheid van een faxapparaat om met een ander faxapparaat te communiceren. Tussen de ITU-T-Groepen is compatibiliteit verzekerd.

Contrast Instelling om te compenseren voor donkere of lichte documenten. Faxen of kopieën van donkere documenten worden lichter en omgekeerd.

Direct Verzenden Als het geheugen vol is, kunt u faxen onmiddellijk verzenden.

ECM-modus (Foutencorrectie) Deze functie controleert tijdens een faxtransmissie of er fouten optreden en verzendt de pagina's met fouten opnieuw.

Eéntoets (alleen FAX-2440C) Toetsen op het bedieningspaneel van de machine waarin u nummers kunt opslaan voor het snel kiezen. U kunt een tweede nummer op iedere toets programmeren door de toets **Shift** samen met het één-toetsnummer ingedrukt te houden.

Extern toestel Een ANTW.APP. (antwoordapparaat) of telefoon die op uw machine is aangesloten.

F/T-Beltijd Het aantal keren dat de Brother-machine overgaat om u te waarschuwen dat u een normaal telefoongesprek moet beantwoorden (wanneer de Ontvangstmodus op Fax/Tel staat).

Fax Doorzenden Met deze functie wordt een ontvangen fax, die in het geheugen is opgeslagen, doorgestuurd naar een ander vooraf geprogrammeerd nummer.

Fax Opslaan U kunt faxen in het geheugen opslaan.

Fax Waarnemen Deze functie zorgt ervoor dat uw machine toch op CNG-tonen reageert, als u de telefoon aanneemt en het een faxoproep blijkt te zijn.

Fax/Tel In deze stand kunt u faxen en telefoontjes ontvangen. Gebruik deze stand niet, als u een antwoordapparaat (ANTW.APP.) hebt aangesloten.

Faxjournaal In het journaal staat informatie over de laatste 200 faxberichten die zijn ontvangen en verzonden. TX betekent Verzonden. RX betekent Ontvangen.

Faxontvangstcode Toets deze code in (* 5 1) wanneer u een faxoproep aanneemt op een tweede of extern toestel.

Faxtonen De tonen die tijdens het verzenden en ontvangen van faxen door de faxmachines worden uitgezonden.

Fijne resolutie Resolutie is 203 x 196 dpi. Wordt gebruikt voor afdrukken met kleine lettertjes en diagrammen.

Fotoresolutie Een instelling van de resolutie die verschillende grijstinten gebruikt, zodat foto's optimaal worden gereproduceerd.

Gebruikersinstellingen Een afgedrukt rapport met de huidige instellingen van de machine.

Grijstinten De grijstinten die beschikbaar zijn voor het kopiëren en faxen van foto's.

Groepsnummer Een combinatie van Eéntoets- (alleen FAX-2440C) en Snelkiesnummers die zijn opgeslagen onder een Eéntoetsnummer of een Snelkieslocatie en die gebruikt worden voor het Groepsverzenden.

Groepsverzenden De mogelijkheid om één en hetzelfde faxbericht naar meer locaties zenden.

Handmatig faxen verzenden Een fax verzenden door de hoorn van de machine op te nemen (alleen FAX-2440C) of op **Speaker Phone** te drukken, zodat u de faxontvangsttonen van het ontvangende faxapparaat kunt horen voordat u op **Mono Start** of **Colour Start** drukt om het verzenden te beginnen.

Helderheid Verandering van de Helderheid maakt de hele afbeelding lichter of donkerder.

Helplijst Een afdruk van de complete Menutabel, die u kunt gebruiken om uw machine te programmeren wanneer u de Gebruikershandleiding niet bij de hand hebt.

Identificatie van de Oproeper Een service geleverd door het telefoonbedrijf, waarmee u het nummer (of de naam) ziet van degene door wie u gebeld wordt.

Internationale modus In deze stand worden de faxtonen tijdelijk gewijzigd om ruis en statische elektriciteit op internationale telefoonlijnen te onderdrukken.

Kleurverbetering (alleen MFC-620CN) Aanpassing van de kleur in de afbeelding aan een hogere afdrukkwaliteit door de scherpte, witbalans en kleurdichtheid te verbeteren.

LCD-scherm (liquid crystal display) Dit is het schermje op uw machine waarop tijdens het Programmeren op het Scherm meldingen verschijnen. Wanneer de machine inactief is, worden op dit schermje de datum en de tijd aangegeven.

OCR (optical character recognition) (alleen MFC-620CN) De meegeleverde software ScanSoft® OmniPage® zet een afbeelding van tekst om in tekst met een bewerkbaar formaat.

Ontvangst Zonder Papier Als deze functie is geactiveerd en het papier in uw machine is op, worden ontvangen faxen in het geheugen van de machine opgeslagen.

Opvragen Vanaf Een Ander toestel De mogelijkheid om via een toetstelefoon toegang krijgen tot uw machine.

Pauze Hiermee kunt u een pauze van 3,5 seconde invoeren in nummers opgeslagen onder Eéntoetsnummers (FAX-2440C) en Snelkiesnummers. Druk zo vaak op **Redial/Pauze** als het aantal pauzes dat u wilt inlassen.

Periode voor het journaal De vooraf geprogrammeerde regelmaat waarmee het Faxjournaal automatisch wordt geprint. U kunt het Faxjournaal desgewenst ook op elk ander tijdstip printen, zonder deze instelling op te heffen.

PhotoCapture Center™ (alleen MFC-620CN) Hiermee kunt u digitale foto's van uw digitale camera met een hoge resolutie afdrucken, voor een afdrukkwaliteit die gelijkstaat aan die van foto's.

Pollen Een proces waarbij een faxmachine een andere faxmachine opbelt en daar faxberichten opvraagt.

Programmeermodus De programmeermodus waarmee u de instellingen van uw machine kunt wijzigen.

- Reserveafdruk** Uw machine drukt een afschrift af van alle ontvangen faxen die in het geheugen werden opgeslagen. Dit is voor alle zekerheid, zodat u geen berichten verliest tijdens een stroomstoring.
- Resolutie** Het aantal verticale en horizontale lijnen per inch. Zie ook: Standaard, Fijn, Superfijn en Foto.
- Resterende Taken** U kunt controleren welke taken nog in het geheugen staan en deze taken afzonderlijk annuleren.
- Scannen (alleen MFC-620CN)** De procedure waarmee een elektronische afbeelding van een papieren document naar uw computer wordt verzonden.
- Scannen naar Card (alleen MFC-620CN)** U kunt een zwart-wit of gekleurd document naar een Media Card scannen. Zwart-witte afbeeldingen zullen TIFF- of PDF-bestandsformaat hebben en gekleurde afbeeldingen wellicht PDF-of JPEG-bestandsformaat.
- Snelkieslijst** Een lijst van namen en nummers die zijn opgeslagen in het geheugen voor ééntoets- (alleen FAX-2440C) en Snelkiesnummers. De nummers staan in numerieke volgorde.
- Snelkiezen** Een voorgeprogrammeerd nummer dat u snel kunt kiezen. U moet drukken op de **Search/Speed Dial** toets, #, en de tweecijferige code en **Mono Start** of **Colour Start** om het kiezen te starten.
- Standaardresolutie** 203 x 97 dpi. Wordt gebruikt voor tekst van normaal formaat en biedt de snelste transmissie.
- Stationsnummer** De opgeslagen informatie die bovenaan gefaxte pagina's verschijnt. Het bevat de naam en het faxnummer van de verzender.
- Superfijne resolutie** 392 x 203 dpi. Ideaal voor kleine afdrukken en lijntekeningen.
- Taak Annuleren** Annuleert een geprogrammeerde taak, zoals Uitgestelde Fax of Polling.
- Tijdelijke instellingen** Voor elke faxtransmissie en kopie kunt u bepaalde opties selecteren zonder de standaardinstellingen te wijzigen.

- Toegangscode op Afstand** Uw eigen viercijferige code (--- ✱) waarmee u uw machine kunt bellen en vanaf een ander toestel toegang tot uw machine kunt krijgen.
- Transmissie** Het vanaf uw machine over de telefoonlijn verzenden van faxen een andere faxmachine.
- Tweede toestel** Een telefoontoestel met hetzelfde nummer als de fax, maar dat op een afzonderlijk contact is aangesloten.
- Tweevoudige Werking** Uw machine kan uitgaande faxen of geprogrammeerde taken in het geheugen scannen, terwijl ze een fax aan het verzenden is of een binnenkomende fax aan het ontvangen of printen is.
- Uitgestelde Fax** Een fax die op een gespecificeerd later tijdstip van die dag wordt verzonden.
- Verzamelzending** (Alleen zwart-witfaxen) Om kosten te besparen worden alle uitgestelde faxen naar hetzelfde faxnummer in één verzending verzonden.
- Verzendingsrapport** Dit is een lijst voor iedere transmissie met gegevens zoals datum, tijd en nummer.
- Volume Waarschuwingstoon** Instelling van het volume van het geluidssignaal dat u telkens hoort wanneer u een toets indrukt of een vergissing maakt.
- Zoeken** Een elektronische, alfabetische lijst van opgeslagen Eéntoetsnummers (FAX-2440C), Snelkiesnummers en Groepsnummers.

Productomschrijving

Algemeen

Geheugencapaciteit	8 MB (FAX-2440C) 16 MB (MFC-620CN)
Automatische Documentinvoer (ADF)	Maximaal 10 pagina's
Papierlade	100 Vel (80 g/m ²)
Printertype	Inkjet
Afdrukmethode	Piëzo met 74 × 5 spuitmondjes
LCD (Liquid Crystal Display)	16 tekens × 1 regel (FAX-2440C) 16 tekens × 2 regels (MFC-620CN), Verlicht
Stroombron	220-240 volt 50/60 Hz
Stroomverbruik	(FAX-2440C) Stroombespaarstand: 4,0 Wu of minder Stand-by: 8,5 Watt of minder In bedrijf: 25 Watt of minder (MFC-620CN) Stroombespaarstand: 4,0 Wu of minder Stand-by: 9,5 Watt of minder In bedrijf: 26 Watt of minder

Afmetingen

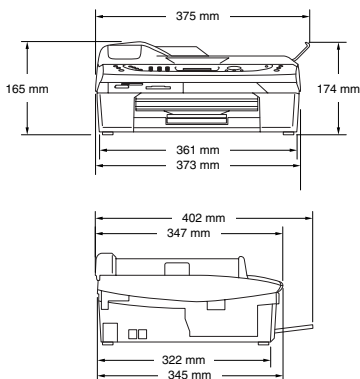

Gewicht	6,1 kg (FAX-2440C) 6 kg (MFC-620CN)
Geluidsemissie	In bedrijf: 42,5 tot 51 dB* * Het is afhankelijk van de omstandigheden waarin wordt afgedrukt
Temperatuur	In bedrijf: 5-35°C Beste Afdrukkwaliteit: 20-33°C
Vochtigheid	In bedrijf: 20 tot 80% (niet condenserend) Beste Afdrukkwaliteit: 20 tot 80% (niet condenserend)

Afdrukmedia

Papierinvoer

Papierlade

- **Papiersort:**
Normaal papier, inkjetpapier (gecoat papier), glanzend papier*², transparanten*¹*² en enveloppen
- **Papiermaat:**
Letter, Legal*³, Executive, A4, A5, A6, JIS_B5, enveloppen (commerciaal No.10, DL, C5, Monarch, JE4), Fotokaart, Indexkaart en Briefkaart.
Voor meer informatie, raadpleeg *Gewicht, dikte en capaciteit papier* op pagina 1-13.
- **Maximale capaciteit papierlade:** Circa 100 vel van 80 g/m² normaal papier.

Papieruitvoer

Maximaal 25 vel A4 normaal papier (met de bedrukte zijde naar boven in de uitvoerpapierlade afgelegd)*²

*¹ Gebruik alleen transparanten die worden aanbevolen voor inkjetprinters.

*² Voor glanzend papier of transparanten raden wij u aan om de bedrukte pagina's direct nadat ze zijn afgelegd van de uitvoerpapierlade te nemen, teneinde vlekken te voorkomen.

*³ Legal-papier kan niet in de uitvoerpapierlade worden geplaatst.

Kopiëren

Kleur/Zwart

Kleur/Zwart

Documentgrootte

Breedte ADF: 148 mm tot 216 mm

Hoogte ADF: 148 mm tot 356 mm

Breedte Glasplaat: Maximaal 216 mm

Hoogte Glasplaat: Maximaal 297 mm

Kopieersnelheid

Zwart

Maximaal 17 pagina's/minuut (A4-papier)*

Kleur

Maximaal 11 pagina's/minuut (A4-papier)*

* Exclusief de tijd nodig om het papier in te voeren.

Gebaseerd op het standaardpatroon van Brother.

(Snelle modus/Stapelkopiëren)

Kopieersnelheid is afhankelijk van de complexiteit van het document.

Meerdere Kopieën

Sets van maximaal 99 pagina's

Vergroten/Verkleinen

25% tot 400% (in stappen van 1%)

Resolutie

Max. 600 x 1200 dpi kopieerresolutie voor normaal papier, inkjet of glanzend papier en max. 1200 x 1200 dpi voor OHP/transparanten

PhotoCapture Center™ (alleen MFC-620CN)

Beschikbare Media	CompactFlash® Versie 1.0 (Microdrive™ is niet compatibel) (Compact I/O-kaart zoals Compact LAN-kaart en Compact Modem-kaart worden niet ondersteund.) SmartMedia® (3,3 V) (Niet beschikbaar voor gebruik met ID) Memory Stick® (Niet beschikbaar voor muziekgegevens met MagicGate™) SecureDigital™ xD-Picture Card™
Bestandsextensie (Mediaformaat) (Beeldformaat)	DPOF, EXIF, DCF Photo Print: JPEG* Scannen naar Kaart: JPEG, PDF (Kleur) TIFF, PDF (Zwart)
Aantal Bestanden	Maximaal 999 bestanden in de mediakaart
Folder	Bestand moet zich op het 3e folderniveau van de Mediakaart bevinden.
Zonder marges	Letter, A4, Fotokaart

* Progressief JPEG-formaat wordt niet ondersteund.

Fax

Compatibiliteit	ITU-T Groep 3
Coderingssysteem	MH/MR/MMR/JPEG
Modemsnelheid	Automatische Uitwijk 14400 bps
Documentgrootte	Breedte ADF: 148 mm tot 216 mm Hoogte ADF: 148 mm tot 356 mm Breedte Glasplaat: Maximaal 216 mm Hoogte Glasplaat: Maximaal 297 mm
Scanbreedte	208 mm
Afdrukbreedte	204 mm
Grijstinten	256 grijstinten
Pollingtypen	Standard, Secure, Timer, Sequential: (uitsluitend zwart-wit)
Contrastregeling	Automatisch/Licht/Donker (handmatig instellen)
Resolutie	<ul style="list-style-type: none">• Horizontaal 203 dot/inch (8 dot/mm)• Verticaal Standaard -<ul style="list-style-type: none">3,85 regel/mm (Zwart)7,7 regel/mm (Kleur)Fijn: 7,7 regel/mm (Zwart/Kleur)Foto: 7,7 regel/mm (Zwart)Superfijn: 15,4 regel/mm (Zwart)
Eéntoetskiezen (alleen FAX-2440C)	6 (3 x 2)
Snelkiezen	80 locaties
Groepsverzenden	130 locaties (MFC-620CN) 136 locaties (FAX-2440C)
Automatisch Opnieuw Kiezen	3 keer met 5 minuten tussenpauze
Autom. Beantwoorden	2, 3, 4, 5, 6, 7, 8, 9 of 10 beltonen
Bron van Communicatie	Openbaar telefoonnetwerk en PABX

Verzenden vanuit het geheugen	Maximaal 400* ¹ /480* ² pagina's (alleen MFC-620CN) Maximaal 300* ¹ /250* ² pagina's (FAX-2440C)
Ontvangst zonder Papier	Maximaal 480* ¹ /400* ² pagina's (alleen MFC-620CN) Maximaal 300* ¹ /250* ² pagina's (FAX-2440C)

*1 "Pagina's" verwijst naar de "Brother Standaardkaart No. 1" (een standaard zakenbrief, Standaardresolutie, MMR-code) Specificaties en gedrukt materiaal kunnen zonder vooraankondiging worden gewijzigd.

*2 "Pagina's" verwijst naar de "ITU-T Testkaart #1" (een standaard zakenbrief, Standaardresolutie, MMR-code). Specificaties en gedrukt materiaal kunnen zonder vooraankondiging worden gewijzigd.

Scanner (alleen MFC-620CN)

Kleur/Zwart	Kleur/Zwart
TWAIN-Uitwisselbaar	Ja (Windows® 98/98SE/Me/2000 Professional/XP) Mac OS® 8.6-9.2/Mac OS® X 10.2.4 of recenter
WIA-Uitwisselbaar	Ja (Windows® XP)
Kleurintensiteit	36-bitskleurverwerking (Invoer) 24-bitskleurverwerking (Uitvoer)
Resolutie	Maximaal 19200 × 19200 dpi (geïnterpoleerd)* Maximaal 600 × 2400 dpi (optisch) <small>* Maximum 1200 x 1200 dpi bij scannen onder Windows® XP (resolutie maximaal 19200 x 19200 dpi kan worden geselecteerd via Brother scannerhulpprogramma)</small>
Scansnelheid	Kleur: maximaal 5,93 sec. Zwart: maximaal 3,76 sec. (A4-formaat in 100 × 100 dpi)
Documentgrootte	ADF-breedte: 148 mm tot 216 mm ADF-Hoogte: 148 mm tot 356 mm Breedte Glasplaat: Max. 216 mm Hoogte Glasplaat: Max. 297 mm
Scanbreedte	210 mm
Grijstinten	256 grijstinten



Scannen met Mac OS X® wordt ondersteund in Mac OS® X 10.2.4 of recenter.

Printer



Voor FAX-2440C kunt u het Brother Printerdriverprogramma ophalen op het Brother Solutions Center. Ons internetadres:

<http://solutions.brother.com>

Printerdriver	Driver voor Windows® 98/98SE/Me/2000 Professional en XP, ter ondersteuning van Brother Native Compression-modus en bidirectionele mogelijkheden Apple® Macintosh® QuickDraw® Driver Voor Mac OS® 8.6-9.2/Mac OS® X 10.2.4 of recenter
Resolutie	Maximaal 1200 x 6000 dot per inch (dpi)* 1200 x 1200 dot per inch (dpi) 600 x 600 dot per inch (dpi) 600 x 150 dot per inch (dpi) <small>* Kwaliteit van de afgedrukte afbeelding varieert op basis van vele factoren zoals de resolutie en kwaliteit van de ingaande afbeelding, en de afdrukmedia.</small>
Afdruksnelheid	maximaal 20 pagina's/minuut (Zwart)* maximaal 15 pagina's/minuut (Kleur)* <small>* Gebaseerd op het standaardpatroon van Brother. A4-formaat in ontwerpmodus. Exclusief de tijd nodig om het papier in te voeren.</small>
Afdrukbreedte	204 mm (209,6 mm)* <small>* Wanneer u de optie Zonder Marges op ON zet.</small>
Op Schijf Geladen Lettertypen	35 TrueType
Zonder marges	Letter, A4, A6, Fotokaart, Indexkaart, Briefkaart

Interfaces

USB

Een Full-Speed USB 2.0 snoer dat niet langer is dan 2,0 m.*

* Uw machine heeft een Full-Speed USB 2.0 interface. Deze interface is compatibel met Hi-Speed USB 2.0; de maximale gegevensoverdrachtsnelheid zal echter 12 Mbits/s bedragen. De machine kan ook worden verbonden met een computer die over een USB 1.1 interface beschikt.

LAN-kabel (alleen MFC-620CN)

Ethernet UTP-kabel van categorie 5 of hoger.

Vereisten voor de computer

Minimale systeemvereisten						
Computerplatform en versie van besturingssysteem		Minimum snelheid van processor	Minimum hoeveelheid RAM	Aanbevolen hoeveelheid RAM	Beschikbare ruimte op de harde schijf	
					voor Drivers	voor Programma's
Windows®-besturingssysteem *1	98, 98SE	Pentium II of gelijkwaardig	32 MB	64 MB	90 MB	130 MB
	Me		64 MB	128 MB		
	2000 Professional		128 MB	256 MB	150 MB	220 MB
	XP*2					
Besturingssysteem voor Apple® Macintosh®	Mac OS® 8.6 (Alleen afdrukken en PC-FAX Send *3)	Alle basismodellen voldoen aan de minimale vereisten		64 MB	80 MB	200 MB
	Mac OS® 9.X (Alleen Afdrukken, Scannen*4, PhotoCapture Center™ en PC-FAX Send*3)*5					
	Mac OS® X 10.2.4 of hoger		128 MB	160 MB		
OPMERKING: alle wettig gedeponeerde handelsmerken waarnaar hier wordt verwezen, zijn het eigendom van de respectieve bedrijven.						
Ga voor de meest recente stuurprogramma's naar het Brother Solutions Center op http://solutions.brother.com .						

*1 Microsoft® Internet Explorer 5 of recenter.

*2 Maximum 1200 x 1200 dpi scannen met Windows® XP. (De hoogste resolutie die u met behulp van de Brother-faciliteit kunt selecteren, is 19200 x 19200 dpi.)

*3 PC Fax ondersteunt alleen zwart-witfaxen.

*4 Speciale "Scan"-sleutel en direct Netwerkscannen (alleen MFC-620CN) ondersteund in Mac® Hoofdbesturingssystemen Mac OS® X 10.2.4 of recenter.

*5 Scannen en PhotoCapture Center™ worden alleen ondersteund voor MFC-620CN.

Verbruiksartikelen

Inkt

De machine gebruikt aparte tonercartridges in Zwart, Geel, Cyaan en Magenta die los staan van de printkopset.

Gebruiksduur van Toner cartridge

Standaard Zwart - Circa 500 pagina's bij een bladvulling van 5%.

High Yield Zwart - Circa 900 pagina's bij een bladvulling van 5% (alleen FAX-2440C)

Geel, Cyaan en Magenta - Circa 400 pagina's bij een bladvulling van 5%.

De bovenstaande cijfers zijn gebaseerd op de volgende hypothesen:

- Continu printen met een resolutie van 600 x 600 dpi in normaalstand na het installeren van een nieuwe tonercartridge;
- De regelmaat waarmee wordt afgedrukt;
- Het aantal afgedrukte pagina's;
- Periodieke, automatische reiniging van de printkopset (Uw machine reinigt de printkopset geregeld. Voor dit proces is slechts een kleine hoeveelheid inkt nodig); en,
- Resterende inkt in als "leeg" geïdentificeerde cartridge (Het is noodzakelijk dat er een kleine hoeveelheid inkt in de inktcartridge aanwezig blijft om te voorkomen dat de lucht de printkopset uitdroogt en beschadigt).

Verbruiksonderdelen vervangen

<Standaard Zwart> LC900BK

<High Yield Zwart> LC900HYBK (alleen FAX-2440C)

<Cyaan> LC900C

<Magenta> LC900M

<Geel> LC900Y

Netwerk (LAN) (alleen MFC-620CN)

LAN

U kunt uw machine op een netwerk aansluiten voor Printen en Scannen via het netwerk en PC-Fax Verzenden. Tevens wordt de software Brother BRAdmin Professional Network Management meegeleverd.

Ondersteuning van

Windows® 98/98SE/Me/2000/XP
Mac OS® 8.6 - 9.2, Mac OS® X 10.2.4 of recenter*
Ethernet 10/100 BASE-TX Auto Negotiation

Protocollen

TCP/IP
RARP, BOOTP, DHCP, APIPA, NetBIOS, WINS
LPR/LPD, Port9100S, SDP, mDNS, FTP

* Netwerkprinten en PC-FAX zijn beschikbaar voor
Mac OS® 8.6-9.2, Mac OS® 10.2.4 of recenter.

* Mac OS® 8.6-9.2 (Quick Draw over TCP/IP)

* Mac OS® X 10.2.4 of recenter (mDNS)

* Netwerkscannen en Setup op Afstand zijn niet beschikbaar voor
Mac OS® 10.2.4 of recenter.

* Media drive is niet beschikbaar voor Mac OS® 8.6.

Bijgeleverde Hulpprogramma's:

BRAdmin Professional (Windows®)



BRAdmin Professional wordt niet ondersteund in
Mac OS®.

Optionele Externe Draadloze Print-/Scanserver (NC-2200w) (alleen MFC-620CN)

NC-2200w Externe Draadloze Print-/Scanserver (Optioneel)

Typen netwerken

Ondersteuning van

Protocollen

Als u de optionele Externe Draadloze Print-/Scanserver (NC-2200w) op uw machine aansluit, kunt u via een draadloos netwerk printen en scannen.

IEEE 802.11b draadloze LAN

Windows® 98/98SE/Me/2000/XP

Mac OS® X 10.2.4 of recentere

TCP/IP

ARP, RARP, BOOTP, DHCP, APIPA (Auto IP), WINS/NetBIOS, DNS, LPR/LPD, Port9100, SMB Print, IPP, RawPort, mDNS, TELNET, SNMP, HTTP



U kunt de scantoets slechts aan één computer in het netwerk toewijzen.

Index

A

- Aansluiten
 - extern ANTW.APP.A-5
 - extern toestelA-4
- Aansluiting op meerdere lijnen (PBX)A-8
- ADF (automatische documentinvoer) 1-7, 3-4
- ADF-deksel 12-5
- Afdrukken
 - driversS-7
 - fax uit geheugen 4-9
 - gebied 1-14
 - kwaliteit verbeteren 12-15
 - problemen 12-9, 12-10
 - rapport8-3
 - resolutieS-7
 - specificatiesS-7
- Annuleren
 - Fax Doorzenden6-1, 6-5
 - faxtaken in geheugen 3-11
 - Pager 6-5
 - taken die wachten op herhaald kiezen 3-11
- ANTW.APP.
(antwoordapparaat),
 - extern 4-1
 - aansluiten A-5, A-6
 - ontvangstmodus 4-1
 - uitgaand bericht opnemenA-7
- Antwoordapparaat (ANTW.APP.)A-5
- aansluitenA-6
- Antwoordapparaat, externA-5

Automatisch

- faxberichten ontvangen4-1
- Fax Waarnemen 4-6, 4-7
- faxnummer opnieuw kiezen3-3
- verzenden3-6

B

- Belvertraging, instellen4-3

C

- CNG-tonen1-19
- Credit card-nummers ... 5-7, 5-8

D

- Datum en Tijd2-1
- De machine vervoeren12-20
- Draadloze telefoon A-3

E

- ECM-Modus (Foutcorrectie)1-20
- Eéntoetsnummers
 - opslaan5-1
- Egalisatie12-14
- Enveloppen1-14
- Externe toestel, aansluiten ... A-4

F

- Fax Doorzenden
 - een nummer programmeren6-1
 - wijzigen op afstand 6-5, 6-7
- Fax Opslaan6-2
- afdrukken uit geheugen4-9
- inschakelen6-2

Fax Waarnemen	4-6	F/T-Beltijd	4-5
Fax, stand-alone		Faxontvangstcode	A-1
ontvangen	4-1	ontvangst faxen	A-2
aan het einde van een		op een tweede toestel	
gesprek	4-8	aannemen	A-1
Belvertraging,		Uitgaand bericht	7-2, 7-3
instellen	4-3	Faxcodes	
compatibiliteit	12-14	Code voor het Aannemen	
Fax Doorzenden	6-1, 6-5	van de Telefoon	A-1
opvragen vanaf een		Faxontvangstcode	A-1
ander toestel	6-7	Toegangscode op	
problemen	12-10	Afstand	6-3
van een tweede		wijzigen	6-3, A-3
toestel	A-1	Foutmeldingen op het	
verkleinen om op		LCD-scherm	12-1
papier te passen	4-8	Bijna Leeg	12-4
verzenden	3-1	Comm. Fout	12-1
aan het einde van een		Geen Papierinvoer	12-2
gesprek	3-6	Geheugen vol	12-2
annuleren uit het		Init. onmogelijk	12-3
geheugen	3-11	Inkt op	12-4
automatisch	3-6	Niet Opgeslagen	3-2, 12-2
compatibiliteit	12-14	Printen onmogelijk	12-3
contrast	3-7	Reinigen onmogelijk	12-3
Direct Verzenden	3-10	Scannen onmogelijk	12-3
Faxmodus instellen	3-1	Wijzigen onmogelijk	12-3
Groepsverzenden	3-12		
handmatig	3-6		
internationaal	3-13		
kleurenfax	3-4		
resolutie	3-8		
vanuit geheugen			
(Tweevoudige Werking)			
.....	3-9		
via de glasplaat	3-5		
Fax/Tel-modus	4-1		
Belvertraging	4-3		
Code voor het Aannemen			
van de Telefoon	A-1		
dubbel belsignaal			
(telefoongesprekken)	4-5		

G

Geheugenbeveiliging	3-17
Grijstinten	S-5, S-6
Groepen voor	
Groepsverzenden	5-4, 5-5
Groepsverzenden	3-12
Groepen instellen	
voor	5-4, 5-5

H

Handmatig	
kiezen	3-1, 5-10
ontvangen	4-1
verzenden	3-6

HELP
 Meldingen op het
 LCD-schermB-1
 navigatietoetsen
 gebruikenB-2
 Menutabel B-1, B-3

I

Inkstippenteller 12-25
 Instellen
 Datum en Tijd2-1
 Stationsnummer
 (kopregel van fax)
 tekst invoeren2-2

K

Kiezen
 automatisch verzenden3-6
 een pauze5-9
 faxnummer automatisch
 opnieuw kiezen3-3
 Groepen3-12
 handmatig3-1
 Snelkiezen3-2
 toegangscodes en credit
 card-nummers5-7, 5-8
 Kopiëren
 contrast9-13
 enkele kopie9-2
 helderheid9-8
 kleur instellen9-14
 Kopieermodus instellen9-1
 kwaliteitsinstellingen9-13
 Layout Pagina9-10
 meerdere exemplaren9-2
 papier9-7
 Sorteren
 (uitsluitend ADF)9-9
 standaardinstellingen9-13
 tijdelijke instellingen9-3

Toets Kwaliteit9-5
 toetsen9-3
 Vergroten/Verkleinen
9-4, 9-6
 via de ADF9-2

L

LCD-scherm (liquid
 crystal display)B-1, B-2
 contrast2-9
 Helplijst8-3

M

Message Center Modus7-1
 berichten wissen7-6
 een gesprek opnemen7-8
 faxen uit geheugen
 afdrucken7-5
 instellen7-1, 7-4
 Uitgaand Bericht opnemen
 (BEANTW. BERICHT)7-2
 uitgaand Bericht opnemen
 (BEANTW. BERICHT)7-3
 uitgaand bericht voor
 Fax/Tel opnemen
 (F/T UITG.BER.)7-8
 voicemail afspelen7-5
 Modus, invoeren
 Fax3-1
 Kopiëren9-1
 Scannen1-3

O

Onderhoud, routine12-23
 Ontvangstmodus
 Bericht ANTW.APP. Mgr4-1
 Fax/Tel4-1
 Opnieuw kiezen/Pauze3-3
 Opslag in geheugen B-1

Opvragen op Afstand	6-4
faxen opvragen	6-7
opdrachten	6-5
toegangscodes	6-3, 6-4
Overzicht van het	
bedieningspaneel	1-2

P

Pager	
uw pagernummer	
programmeren	6-1
Papier	1-10, S-2
documentformaat	3-4
documentgrootte	1-7
Formaat	2-6
Type	2-6
PhotoCapture Center™	
Afbeeldingen afdrukken ...	10-6
CompactFlash®	10-1
DPOF-afdrukken	10-8
Index afdrukken	10-5
Kleurverbetering	10-10
Memory Stick®	10-1
SecureDigital™	10-1
SmartMedia®	10-1
specificaties	S-4
Standaardinstellingen ...	10-9
Trimmen	10-12
xD-Picture Card™	10-1
Zonder marges	10-12
Printen	
vastgelopen papier	12-6
Problemen oplossen	12-1
afdrukkwaliteit	12-15
als u problemen hebt	
afdrukken	12-9
faxen afdrukken of	
ontvangen	12-10
faxen ontvangen	12-11
faxen verzenden	12-11

inkomende	
telefoontjes	12-12
kopiëren	12-12
Netwerk	12-13
PhotoCapture	
Center™	12-13
Printen Ontvangen	
Faxen	12-10
problemen met de	
telefoonlijn	12-11
scannen	12-12
software	12-12
telefoonlijn	12-14
foutmeldingen op het	
LCD-scherm	12-1
inktvolume	
controleren	12-19
vastgelopen	
papier	12-5, 12-6

R

Rapporten	8-1
afdrukken	8-3
Faxjournaal	8-2
Journaalperiode	8-2
Gebruikersinstellingen	8-3
Helplijst	8-3
Netwerkconfiguratie	8-3
Snelkieslijst	8-3
Verzendingsrapport	8-1
XMIT Controle	8-3
Reinigen	
geleiderol	12-24
printkop	12-15
scanner	12-23
Resolutie	
afdrukken	S-7
fax (Standaard, Fijn,	
Superfijn, Foto)	S-5

instellen voor de volgende fax	3-8	Telefoonlijn aansluitingen	A-6
kopiëren	S-3	meerdere lijnen (PBX)	A-8
scannen	S-6	problemen	12-11
		Type	2-3
	S	Tijdelijke kopieerinstellingen	9-3
Snelkiezen	5-1	Toegangscodes, opslaan en kiezen	5-7, 5-8
Eéntoetsnummers instellen	5-1	Toets Kopieeropties (kopiëren) Helderheid	9-8
met behulp van	3-2	Papierformaat	9-8
Groepskiezen Groepen voor Groepsverzenden instellen	5-4, 5-5	Papiersoort	9-7
wijzigen	5-3	Toets Kwaliteit (kopiëren)	9-3
Groepsverzenden	3-12	Tonercartridges inktvolume controleren	12-19
Groepen gebruiken	3-12	vervangen	12-25
kiezen	3-2	Tweede toestel, gebruiken	A-1
opslaan	5-2	Tweevoudige Werking	3-9
Snelkiezen instellen	5-2		
met behulp van	3-2	U	
wijzigen	5-3	Uitgaand Bericht (BEANTW. BERICHT)	7-2, 7-3
Toegangscodes en credit card-nummers instellen	5-7, 5-8	Uw machine programmeren	B-1, B-2
wijzigen	5-3		
Zoeken	3-3	V	
Speciale telefoonfuncties op een enkele lijn	12-12	Vastgelopen document	12-5
Speciale telefoonfuncties op een enkele telefoonlijn	A-8	papier	12-5
Stroomstoring	B-1	Veiligheidsinstructies	iv, 11-2
		Verbruiksartikelen	S-10
	T	Verkleinen binnenkomende faxen	4-8
Tabel voor Menuselectie	B-1	kopieën	9-4, 9-6
Tekst, invoeren	B-12	Vertraagde Groepsverzending	3-15
speciale tekens	B-13		

Volume, instellen	2-7
beltoon	2-7
luidspreker	2-8
waarschuwingstoon	2-7

W

Wachtstand	5-11, 5-12
------------------	------------

Opvragen Vanaf Een Ander Toestel - Overzicht

Als u voicemail of faxen verwacht wanneer u niet bij de machine bent, kunt u het hieronder geprinte overzicht Opvragen Vanaf Een Ander Toestel gebruiken als geheugensteuntje om uw berichten vanaf een ander toestel op te vragen. Knip de kaart uit, vouw deze zoals aangegeven dubbel en bewaar deze in uw portemonnee of organizer. Door deze kaart bij de hand te houden kunt u optimaal profiteren van de functies van uw machine als Fax Doorzenden en het Opvragen Vanaf Een Ander Toestel.

<p>De Code voor Toegang op Afstand wijzigen</p> <ol style="list-style-type: none">1 Druk op Menu/Set, 2, 5, 3.2 Toets een drie cijferig nummer in van 000 tot 999. De * kan niet worden gewijzigd.3 Druk op Menu/Set.4 Druk op Stop/EXIT.	<p>Alle Voicemail wissen</p> <p>Druk op 9 3. Als u drie pieptonen hoort, zijn nog niet alle berichten afgespeeld en zal de machine ze niet wissen.</p> <p>Afspelen/Openemen Uitgaand Bericht</p> <p>Druk op 9 4 <i>en vervolgens op</i> Bericht ANTW. APP. afspelen, druk op 1 1. F/T-Bericht Afspelen, druk op 1 2. Nieuw Bericht ANTW. APP. opnemen, druk op 2 1, en spreek in na de pieptoon. Druk op 9 om te stoppen. Nieuw F/T-bericht opnemen, druk op 2 2, en spreek in na de pieptoon. Druk op 9 om te stoppen.</p>	<p>Instelling Fax Doorzenden Wijzigen</p> <p>Druk op 9 5 <i>en vervolgens op</i> Functie uitzetten, druk op 1. Nummer Fax Doorzenden invoeren, druk op 2. Nummer Fax Doorzenden programmeren, druk op 4. Voer het nieuwe nummer in van de faxmachine op afstand door te stureh, gevolgd door #. Fax Opslaan Selecteren, druk op 6.</p>
<p>Opdrachten op Afstand Voicemail beluisteren</p> <p>Druk op 9 1 <i>en vervolgens op</i> Een bericht herhalen, druk op 1. Overgaan naar volgende berichten, druk op 2. Afspelen berichten stoppen, druk op 9.</p>	<p>Een Fax opvragen</p> <p>Druk op 9 6 <i>en vervolgens op</i> Alle faxen opvragen, druk op 2. voer vervolgens het nummer van de faxmachine op afstand in, gevolgd door #. Na de pieptoon, ophangen en wachten. Alle faxberichten wissen, druk op 3.</p>	

Ontvangststatus controleren

Drak op **9 7**

dan voor: Faxberichten, drak op **1**.

Volcemail, drak op **2**

1 lange toon — Bericht ontvangen

3 korte tonen — Green berichten

Ontvangstmodus wijzigen

Drak op **9 8**

dan voor: ANTW, APP, drak op **1**.

Fax/Tel, drak op **2**

Alleen Fax, drak op **3**.

Opvragen op Afstand afsluiten

Drak op **9 0**.

**ANTW, APP, (Antwoordapparaat)
OVERZICHTSKAART VOOR OPVRAAGEN OP AFSTAND**

De Toegangscode voor Toegang op Afstand gebruiken

- 1 Kies op een toesteltelefoon of op een faxmachine het nummer van uw faxmachine.
- 2 Zodra u de toon van uw faxtoestel hoort, toest u onmiddellijk uw Toegangscode op. Alsand in (3 cijfers gevolgd door #).
- 3 Uw faxmachine geeft aan wat voor soort berichten er zijn ontvangen:
1 lange toon — Faxberichten
2 lange tonen — Volcemail
3 lange tonen — Volcemail en Faxberichten
Green tonen — Green berichten
- 4 Gaet na 2 korte tonen een opdracht in.
- 5 Drak op **9 0** om de faxmachine te resetten, wanneer u klaar bent.
- 6 Hang op.

9

1

At your side.
brother®

**Bezoek ons op World Wide Web
<http://www.brother.com>**

Deze machine is alleen goedgekeurd voor gebruik in het land waarin ze is gekocht. Plaatselijke Brother-kantoren of hun wederverkopers ondersteunen uitsluitend machines die in hun eigen land gekocht zijn.



BEL-DUT
LF7244008①