

brother®

GEBRUIKERSHANDLEIDING



FAX-2820
FAX-2920
MFC-7225N

CE

Versie D

Als u de Klantenservice moet bellen

A.u.b. de volgende gegevens invullen voor toekomstige referentie:

Modelnummer: FAX-2820, FAX-2920 en MFC-7225N
(omcirkel uw modelnummer)

Serienummer:* _____

Aankoopdatum: _____

Aankoopplaats: _____

* Het serienummer kan op het LCD-scherm worden weergegeven (Menu/Set, 4, 1 (FAX-2820 en FAX-2920) of Menu/Set, 6, 1 (MFC-7225N)). Bewaar deze gebruikershandleiding samen met uw kassabon als bewijs van uw aankoop, in geval van diefstal, brand of service in geval van garantie.

Registreer uw product online op

<http://www.brother.com/registration>

Door uw product bij Brother te registreren, wordt u geregistreerd als de originele eigenaar van het product. Uw registratie bij Brother:

- kan eventueel als bevestiging van de aankoopdatum van uw product dienen, mocht u uw kassabon verliezen; en,
- kan eventueel een verzekeringsclaim van u ondersteunen, in geval dat het product verloren gaat en dit door de verzekering gedekt is.

DEZE APPARATUUR IS ONTWERPEN VOOR GEBRUIK MET EEN DUBBELDRAADS ANALOOG PSTN-SNOER, VOORZIEN VAN DE PASSENDE CONNECTOR.

INFORMATIE OVER GOEDKEURING

Brother wijst erop dat dit product mogelijk niet goed functioneert in een ander land dan dat waarin het oorspronkelijk werd aangekocht, en biedt geen garantie indien dit product wordt gebruikt op openbare telecommunicatielijnen in een ander land.

Samenstelling en Publicatie

Deze handleiding is samengesteld en gepubliceerd onder supervisie van Brother Industries, Ltd. De nieuwste productgegevens en -specificaties zijn in deze handleiding verwerkt.

De inhoud van deze handleiding en de specificaties van dit product kunnen zonder voorafgaande kennisgeving worden gewijzigd.

Brother behoudt zich het recht voor om de specificaties en de inhoud van deze handleiding zonder voorafgaande kennisgeving te wijzigen. Brother is niet verantwoordelijk voor enige schade (met inbegrip van gevolgschade) voortvloeiend uit het gebruik van deze handleiding of de daarin beschreven producten, inclusief maar niet beperkt tot zetfouten en andere fouten in deze publicatie.



EC Declaration of Conformity

Manufacturer

Brother Industries Ltd.
15-1, Naeshiro-cho, Mizuho-ku, Nagoya 467-8561 Japan

Plant

Brother Technology (ShenZhen) Ltd.,
NO6 Gold Garden Ind. Nanling Buji, Longgang, Shenzhen, China

Brother Industries (Vietnam) Ltd.
Phuc Dien Industrial Zone Cam Phuc Commune, Cam giang Dist Hai Duong Province,
Vietnam

Herewith declare that:

Products description : Facsimile Machine
Type : Group 3
Model Name : MFC-7225N, FAX-2820, FAX-2920, FAX-2825

are in conformity with provisions of the R & TTE Directive (1999/5/EC) and we declare compliance with the following standards :

Harmonized standards applied :

Safety	EN60950-1:2001
EMC	EN55022:1998 + A1:2000 + A2:2003 Class B EN55024:1998 + A1:2001 + A2:2003 EN61000-3-2:2000 EN61000-3-3:1995 + A1:2001

Year in which CE marking was first affixed : 2005

Issued by : Brother Industries, Ltd.

Date : 11th December, 2006

Place : Nagoya, Japan

Signature :

Junji Shiota
General Manager
Quality Management Dept.
Printing & Solutions Company

EG Conformiteitsverklaring

Producent

Brother Industries, Ltd.
15-1, Naeshiro-cho, Mizuho-ku, Nagoya 467-8561, Japan

Fabriek

Brother Technology (ShenZhen) Ltd.,
NO6 Gold Garden Ind. Nanling Buji, Longgang, Shenzhen, China

Brother Industries (Vietnam) Ltd.
Phuc Dien Industrial Zone Cam Phuc Commune, Cam giang Dist Hai Duong Province,
Vietnam

Verklaren hierbij dat:

Productomschrijving : Faxapparaat
Type : Groep 3
Modelnaam : MFC-7225N, FAX-2820, FAX-2920, FAX-2825

voldoen aan de voorschriften van de richtlijn R&TTE (1999/5/EC), en we verklaren dat het aan de volgende standaarden voldoet.

Toegepaste geharmoniseerde standaarden:

Veiligheid : EN60950-1:2001
EMC : EN55022:1998 + A1:2000 + A2:2003 Klasse B
EN55024:1998 + A1:2001 + A2:2003
EN61000-3-2:2000
EN61000-3-3:1995 + A1:2001

Jaar waarin EG-certificatie voor het eerst werd toegekend: 2005

Uitgegeven door: : Brother Industries, Ltd.
Datum : 11 december 2006
Plaats : Nagoya, Japan

Veiligheidsmaatregelen

In deze gebruikershandleiding worden de volgende pictogrammen gebruikt.



Waarschuwingen informeren u over de maatregelen die u moet treffen om te vermijden dat u letsel oploopt.



De pictogrammen Elektrisch Gevaar waarschuwen u voor een mogelijke elektrische schok.



De pictogrammen Heet Oppervlak waarschuwen u om de hete machinedelen niet aan te raken.



Deze waarschuwingen wijzen u op procedures die u moet volgen om te voorkomen dat de machine of andere voorwerpen worden beschadigd.



Het pictogram Onjuiste Configuratie waarschuwt u voor apparaten en bewerkingen die niet compatibel zijn met de machine.



Opmerkingen leggen uit hoe u op een bepaalde situatie moet reageren, of hoe de bewerking met andere functies werkt.

Veilig gebruik van de machine

Bewaar deze voorschriften a.u.b., zodat u ze later kunt naslaan. Lees ze altijd voordat u probeert enig onderhoud te verrichten.



Opmerking

(Voor FAX-2820) Als er faxen in het geheugen van de machine zijn opgeslagen, moet u deze printen of opslaan voordat u de machine uitzet en de stekker uit het stopcontact haalt. (Om de opgeslagen faxberichten te printen, zie *Een fax uit het geheugen afdrukken* op pagina 4-4. Om de faxberichten in het geheugen op te slaan, zie *Faxen naar een andere faxmachine doorzenden* op pagina 11-5.)



WAARSCHUWING



Binnenin de machine bevinden zich hoogspanningselektroden. Controleer voordat u de binnenkant van de machine reinigt of u de telefoonlijn eerst hebt ontkoppeld en daarna het voedingsnoer uit het stopcontact hebt verwijderd.

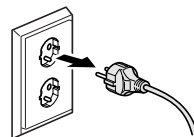

Hanteer de stekker nooit met natte handen. U kunt dan namelijk een elektrische schok krijgen.

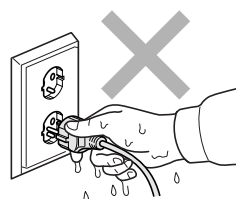

! WAARSCHUWING



Na gebruik kunnen sommige onderdelen in de machine erg HEET zijn!

Om letsel te voorkomen, is het zaak dat u uw vingers niet in het in de afbeelding aangegeven gedeelte steekt.

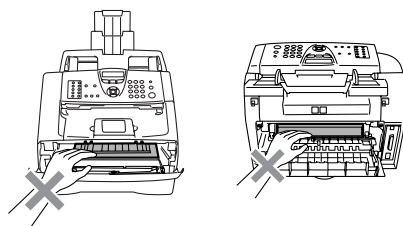

De fuser unit is gemarkeerd met een waarschuwingsetiket. Het etiket niet verwijderen of beschadigen.

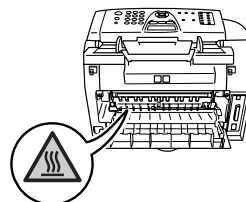

■ Ga bij het installeren of wijzigen van telefoonlijnen voorzichtig te werk. Raak niet-geïsoleerde telefoondraden of aansluitingen nooit aan, tenzij de telefoonlijn bij het wandcontact is afgesloten. Installeer telefoonbedrading nooit tijdens onweer. Installeer een telefoonwandcontact nooit op een vochtige plaats.

■ Installeer dit product in de nabijheid van een goed bereikbaar stopcontact. In geval van nood moet u het netsnoer uit het stopcontact trekken om de stroom volledig uit te schakelen.



Geen stofzuiger gebruiken voor het schoonmaken van gemorste toner. Het tonerstof zou kunnen ontbranden in de stofzuiger en eventueel een brand veroorzaken. Maak het tonerpoeder voorzichtig schoon met een droge, pluisvrije doek en gooi het weg conform de plaatselijke reglementeringen.



Gebruik NOOIT ontvlambare middelen of een spray om de binnen- of buitenkant van de machine te reinigen. Dit kan namelijk brand of een elektrische schok veroorzaken.

! WAARSCHUWING

BELANGRIJKE VEILIGHEIDSVOORSCHRIFTEN

Volg bij het gebruiken van uw telefoonapparatuur belangrijke veiligheidsvoorschriften (bijvoorbeeld de volgende) altijd op, teneinde het risico van brand, stroomstoot of lichamelijk letsel te verminderen:

1. Gebruik dit product niet in de buurt van water, bijvoorbeeld bij een badkuip, wasbak, aanrecht of wasmachine, in een natte kelder of in de buurt van een zwembad.
2. Gebruik dit product niet tijdens een storm. Bliksem kan mogelijk elektrische schokken veroorzaken.
3. Gebruik dit product niet in de buurt van een gaslek, wanneer u dit gaslek wilt melden.

BEWAAR DEZE VOORSCHRIFTEN

Beknopt overzicht

Faxen verzenden

Automatisch verzenden

- 1 Wanneer het lampje niet groen oplicht, drukt u op  (**Fax**).
- 2 Uw document laden.
- 3 Voer het gewenste faxnummer in. U kunt hiervoor de ééntoetsnummers, de snelkiesstoetsen of de kiestoetsen gebruiken, of u kunt het nummer zoeken.
- 4 Druk op **Start**.

Nummers opslaan

Eéntoetsnummers opslaan

- 1 Druk op **Menu/Set, 2, 3, 1**.
- 2 Druk op het ééntoetsnummer waar u het nummer wilt opslaan.



Opmerking

alleen FAX-2820 en FAX-2920:
wanneer u ééntoetsnummers 11 tot 20 wilt gebruiken, houdt u **Shift** ingedrukt, terwijl u op het ééntoetsnummer drukt.

- 3 Toets het nummer in (max. 20 cijfers).
Druk op **Menu/Set**.
- 4 Toets een naam in van max. 15 tekens (of niet invullen).
Druk op **Menu/Set**.
- 5 Druk op **Stop/Eindigen**.

Snelkiesnummers opslaan

- 1 Druk op **Menu/Set, 2, 3, 2**.
- 2 Voer met behulp van de kiestoetsen een drienumerige locatie voor het snelkiesnummer in (001 - 200).
Druk op **Menu/Set**.
- 3 Toets het nummer in (max. 20 cijfers).
Druk op **Menu/Set**.
- 4 Toets een naam in van max. 15 tekens (of niet invullen).
Druk op **Menu/Set**.
- 5 Druk op **Stop/Eindigen**.

Nummers kiezen

Eéntoetsnummers/snelkiesnummers

- 1 Wanneer het lampje niet groen oplicht, drukt u op  (**Fax**).
- 2 Uw document laden.
- 3 Druk op het ééntoetsnummer dat u wilt bellen.



Opmerking

alleen FAX-2820 en FAX-2920:
Wanneer u de ééntoetsnummers 11 tot 20 wilt kiezen, houdt u **Shift** ingedrukt terwijl u op het ééntoetsnummer drukt

—OF—

- druk op **Zoeken/Snelkiezen**, druk op #.
Toets het snelkiesnummer van drie cijfers in.
- 4 Druk op **Start**.

Zoeken gebruiken

- 1 Wanneer het lampje niet groen oplicht, drukt u op  (**Fax**).
- 2 Uw document laden.
- 3 Druk op **Zoeken/Snelkiezen**, en toets de eerste letter in van de naam die u zoekt.
- 4 Druk op ◀ of ▶ om in het geheugen te zoeken.
- 5 Druk op **Start**.

Kopiëren

Enkele kopie

- 1 Druk op  (**Kopie**) zodat deze toets groen oplicht.
- 2 Uw document laden.
- 3 Druk op **Start**.

Kopieën sorteren bij gebruik van de ADF

- 1 Druk op  (**Kopie**) zodat deze toets groen oplicht.
- 2 Uw document laden.
- 3 Voer met de kiestoetsen in hoeveel kopieën u wilt maken (max. 99).
- 4 Druk op **Opties** en ▲ of ▼ om *Stapel/Sorteer* te selecteren.
Druk op **Menu/Set**.
- 5 Druk op ▲ of ▼ om *Sorteren* te selecteren.
Druk op **Menu/Set**.
- 6 Druk op **Start**.

Inhoudsopgave

1 Inleiding

Gebruik van deze handleiding	1-1
Een geschikte plaats kiezen	1-2
De gebruikershandleiding gebruiken (uitsluitend MFC-7225N)	1-3
Om de documentatie te bekijken (voor Windows®)	1-3
Instructies voor het scannen opzoeken	1-3
Om de documentatie te bekijken (voor Macintosh®)	1-4
Instructies voor het scannen opzoeken	1-4
Overzicht bedieningspaneel	1-5
Document laden.....	1-7
De automatische documentinvoer (ADF) gebruiken	1-7
Over papier	1-8
Aanbevolen papiersoorten.....	1-8
Geschikt papier kiezen	1-8
Papiercapaciteit in de papierlades.....	1-9
Papier laden	1-10
Papier of andere media in de papierlade plaatsen	1-10
Papier of andere media in de sleuf voor handmatige invoer plaatsen.....	1-11
Over faxmachines.....	1-12
Faxtonen en aansluitbevestiging	1-12
ECM (modus foutcorrectie).....	1-12

2 Aan de slag

Eerste instellingen	2-1
De datum en tijd instellen	2-1
Kiesmodus toon en puls instellen	2-1
De Stations-ID instellen	2-2
Het type telefoonlijn instellen.....	2-3
PABX (PBX) en DOORVERBINDEN.....	2-3
Standaardinstellingen	2-4
De Mode Timer instellen (alleen FAX-2820 en FAX-2920)	2-4
De Mode Timer instellen (alleen MFC-7225N)	2-4
Het type papier instellen	2-5
Het papierformaat instellen.....	2-5
Het belvolume instellen	2-6
Het volume van de waarschuwingstoon instellen.....	2-6
Het volume van de luidspreker instellen	2-6
Automatisch zomer-/wintertijd inschakelen	2-7
Toner-bespaarstand	2-7
Slaaptijd.....	2-7
Het contrast van het LCD-scherm instellen	2-8
Beveiliging	2-8
Verzendslot (alleen FAX-2820)	2-8
Het wachtwoord instellen.....	2-8
Het wachtwoord voor het verzendslot wijzigen.....	2-8
Verzendslot inschakelen.....	2-9
Verzendslot uitschakelen.....	2-9

Geheugenbeveiliging (alleen FAX-2920 en MFC-7225N)	2-9
Het wachtwoord instellen.....	2-10
Wachtwoord geheugenbeveiliging wijzigen	2-10
Geheugenbeveiliging aanzetten	2-11
Geheugenbeveiliging uitzetten	2-11
Instelslot	2-11
Het wachtwoord instellen.....	2-11
Het wachtwoord voor het instelslot wijzigen	2-12
Instelslot aanzetten.....	2-12
Instelslot uitzetten.....	2-12

3 Het verzenden instellen

De faxmodus instellen	3-1
Nummers kiezen.....	3-1
Handmatig kiezen	3-1
Eéntoetsnummer kiezen	3-1
Snelkiezen	3-2
Zoeken.....	3-2
Faxnummer opnieuw kiezen.....	3-3
Faxen.....	3-3
Automatisch verzenden	3-3
Faxen verzenden vanaf de ADF	3-3
Handmatig verzenden (uitsluitend met een extern toestel)	3-4
De melding geheugen vol	3-4
Basishandelingen bij het verzenden	3-4
Faxen met meer instellingen verzenden.....	3-4
Contrast	3-5
Faxresolutie	3-5
Tweevoudige werking	3-6
Direct verzenden	3-6
Groepsverzenden	3-7
De status van taken controleren	3-8
Een fax wanneer actief annuleren	3-8
Een taak in de wachtrij annuleren	3-8
Geavanceerde verzendopties	3-9
Het elektronische voorblad samenstellen	3-9
Uw eigen opmerking opstellen	3-9
Voorblad alleen voor de volgende fax	3-9
Met elke fax een voorblad verzenden.....	3-10
Een afgedrukt voorblad gebruiken.....	3-10
Internationale modus	3-10
Uitgestelde fax	3-11
Uitgestelde groepsverzending	3-11
Verzend pollen instellen (standaard)	3-12
Verzend Pollen met beveiligingscode instellen	3-13

4 De ontvangstmodus instellen

Basishandelingen bij het ontvangen	4-1
De ontvangstmodus kiezen	4-1
Uw ontvangstmodus kiezen of wijzigen.....	4-2

De belvertraging instellen	4-2
De F/T-beltijd instellen (alleen in Fax/Tel-modus)	4-3
Fax waarnemen.....	4-3
Een verkleinde afdruk van een inkomend document maken (automatische verkleining).....	4-4
Geavanceerde ontvangsthalingen.....	4-4
Een fax uit het geheugen afdrukken	4-4
De printdichtheid instellen	4-4
Ontvangen in het geheugen	4-5
Wanneer Geheugen ontv. op dit moment Aan is	4-5
Wanneer Geheugen ontv. op dit moment Uit is	4-5
Pollen.....	4-5
Ontvang pollen instellen (standaard).....	4-5
Beveiligd pollen	4-6
Ontvang pollen instellen (beveiligd).....	4-6
Ontvang pollen instellen (timer).....	4-6
Opeenvolgend pollen	4-7

5 Snelkiesnummers en kiesopties

Nummers opslaan om snel te kiezen.....	5-1
Eéntoetsnummers opslaan.....	5-1
Snelkiesnummers opslaan	5-2
Eéntoetsnummers en snelkiesnummers wijzigen.....	5-2
Nummergroepen voor het groepsverzenden instellen.....	5-3
Kiesopties	5-4
Toegangscode en creditcard-nummers	5-4
Pauze	5-4
Toon of puls.....	5-4

6 Opties voor afstandsbediening

Opties voor afstandsbediening instellen.....	6-1
Fax doorzenden instellen	6-1
Fax opslaan instellen.....	6-1
PC Fax ontvangen instellen (alleen MFC-7225N)	6-2
Opties voor afstandsbediening uitschakelen	6-3
Opties voor afstandsbediening wijzigen	6-3
Uw toegangscode op afstand instellen.....	6-4
Afstandsbediening	6-4
Uw toegangscode op afstand gebruiken	6-4
Opdrachten op afstand	6-5
Faxberichten opvragen.....	6-6
Het nummer wijzigen waarnaar faxberichten worden doorgestuurd	6-6

7 Rapporten afdrukken

Faxinstellingen en -activiteiten.....	7-1
Het verzendrapport aanpassen	7-1
De jaartalperiode instellen	7-2
Rapporten afdrukken.....	7-2
Een rapport afdrukken.....	7-2

8 Kopiëren

De machine als een kopieerapparaat gebruiken	8-1
Kopieermodus instellen	8-1
Eén kopie maken	8-1
Meerdere kopieën maken	8-2
Kopiëren onderbreken	8-2
Tijdelijke kopieertoets gebruiken	8-2
Tijdelijke kopieerinstellingen veranderen	8-3
De gekopieerde afbeelding vergroten of verkleinen	8-4
Kwaliteit	8-5
Kopieën sorteren bij gebruik van de ADF	8-5
N in 1-kopieën maken (pagina-indeling)	8-6
De standaardinstellingen voor het kopiëren wijzigen	8-7
Kwaliteit	8-7
Contrast instellen	8-7
De melding geheugen vol	8-7

9 Software- en netwerkfuncties (alleen MFC-7225N)

10 Belangrijke informatie

IEC 60825-1 specificatie	10-1
Laserdiode	10-1
Het apparaat loskoppelen	10-1
LAN-verbinding (alleen MFC-7225N)	10-1
Radiostoring (alleen model 220-240V)	10-1
Belangrijke veiligheidsinstructies	10-2
Handelsmerken	10-3

11 Problemen oplossen en routineonderhoud

Problemen oplossen	11-1
Foutmeldingen	11-1
Controleren of er in het geheugen van de machine faxen staan	11-5
Faxen naar een andere faxmachine doorzenden	11-5
Faxen naar uw PC overbrengen (alleen MFC-7225N)	11-5
Vastgelopen papier	11-6
Vastgelopen papier	11-6
Papier is vastgelopen binnen de machine	11-6
Het papier is vastgelopen aan de achterkant van de machine	11-8
Het papier is vastgelopen in het geheel van drumeenheid en tonercartridge	11-9
Als u problemen met uw machine hebt	11-10
De afdrukkwaliteit verbeteren	11-15
De drumeenheid reinigen	11-16
Compatibiliteit	11-19
De machine inpakken en vervoeren	11-19
Routineonderhoud	11-20
De buitenkant van de machine schoonmaken	11-20
De scanner reinigen	11-21

Het scannervenster reinigen.....	11-22
De corona reinigen	11-23
De tonercartridge vervangen (TN-2000).....	11-23
De tonercartridge vervangen	11-24
De drumeenheid vervangen (DR-2000)	11-26
Informatie over de machine	11-28
Het serienummer controleren	11-28
De paginatellers controleren.....	11-28
De levensduur van de drumeenheid controleren.....	11-29

A Bijlage A

Geavanceerde ontvangsthandelingen	A-1
Werken met een tweede toestel	A-1
Uitsluitend voor de Fax/Tel-modus	A-1
Een draadloze externe telefoon gebruiken.....	A-1
De codes voor afstandsbediening wijzigen	A-2
Een extern apparaat op uw machine aansluiten.....	A-2
Een extern toestel aansluiten	A-2
Een extern antwoordapparaat (ANTW.APP.) aansluiten.....	A-2
Volgorde	A-2
Aansluitingen	A-3
Een uitgaand bericht op uw antwoordapparaat opnemen	A-3
Aansluiting op meerdere lijnen (PBX).....	A-4
Als u de machine installeert om met een PBX te laten werken.....	A-4
Speciale functies op uw telefoonlijn.....	A-4

B Bijlage B

Programmeren op het scherm	B-1
Menutabel.....	B-1
Opslag in geheugen	B-1
Navigatietoetsen.....	B-2
Tekst invoeren	B-10
Spaties invoeren.....	B-10
Corrigeren.....	B-10
Letters herhalen	B-10
Speciale tekens en symbolen	B-10

V Verklarende woordenlijst

S Specificaties

Productomschrijving	S-1
Algemeen	S-1
Afdrukmedia.....	S-3
Kopiëren	S-3
Fax.....	S-4
Scanner (alleen MFC-7225N).....	S-5
Printer (alleen FAX-2920 en MFC-7225N)	S-5
Interfaces (alleen FAX-2920 en MFC-7225N)	S-6

Haal de optionele software op de Brother website op (alleen bij gebruik van FAX-2920)	S-6
Vereisten voor de computer (alleen FAX-2920 en MFC-7225N)	S-7
Verbruiksartikelen	S-8
Netwerk (LAN) (alleen MFC-7225N).....	S-9
Optionele externe draadloze print-/scanserver (NC-2200w) (alleen MFC-7225N)	S-10

I Index

Af Afstandsbediening - Overzicht

Gebruik van deze handleiding

In deze handleiding worden speciale symbolen gebruikt die u attenderen op belangrijke waarschuwingen, informatie en handelingen. Speciale lettertypen identificeren de in te drukken toetsen, de meldingen die op het LCD-scherm verschijnen en belangrijke punten of verwante onderwerpen.

Vet Vetgedrukte tekst identificeert specifieke toetsen op het bedieningspaneel van de machine.

Cursief Cursief gedrukte tekst legt de nadruk op een belangrijk punt of verwijst u naar een verwant onderwerp.

Courier Het lettertype Courier identificeert de meldingen op het LCD-scherm van de machine.



Waarschuwingen informeren u over de maatregelen die u moet treffen om te vermijden dat u letsel oploopt.



De pictogrammen Elektrisch Gevaar waarschuwen u voor een mogelijke elektrische schok.



De pictogrammen Heet Oppervlak waarschuwen u om de hete machinedelen niet aan te raken.



Deze waarschuwingen wijzen u op procedures die u moet volgen om te voorkomen dat de machine of andere voorwerpen worden beschadigd.



Het pictogram Onjuiste Configuratie waarschuwt u voor apparaten en bewerkingen die niet compatibel zijn met de machine.



Opmerkingen leggen uit hoe u op een bepaalde situatie moet reageren, of hoe de bewerking met andere functies werkt.



Opmerking

De afbeeldingen in de gebruikershandleiding zijn gebaseerd op MFC-7225N.

Een geschikte plaats kiezen

Zet de machine op een plat, stabiel oppervlak, bijvoorbeeld een bureau. Kies een trillingsvrije plaats. Plaats de machine in de buurt van een telefoonaansluiting en een standaard geaard stopcontact. Kies een plaats waar de temperatuur tussen de 10°C en 32,5°C blijft.

! VOORZICHTIG

- Zet uw machine niet op een plaats waar veel mensen heen en weer lopen.
- Plaats de machine niet in de buurt van verwarmingstoestellen, airconditioners, water, chemicaliën of koelkasten.
- Zorg dat de machine niet wordt blootgesteld aan direct zonlicht, overmatige warmte, vocht of stof.
- Sluit uw machine niet aan op een stopcontact dat is voorzien van een wandschakelaar of een automatische timer.
- Bij een stroomonderbreking kunnen de gegevens in het geheugen van de machine verloren gaan.
- Sluit de machine niet aan op een stopcontact dat op dezelfde stroomkring zit als grote apparaten of andere apparatuur die de stroomtoevoer kan verstoren.
- Vermijd bronnen die storingen kunnen veroorzaken, zoals luidsprekers of de basisstations van draadloze telefoons.

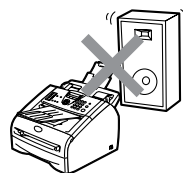
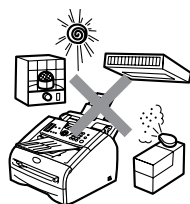

De gebruikershandleiding gebruiken (uitsluitend MFC-7225N)

Deze gebruikershandleiding bevat niet alle informatie over de machine, zoals hoe de geavanceerde functies van fax, printer, scanner, PC-Fax en netwerk te gebruiken. Voor gedetailleerde informatie over deze bewerkingen verwijzen wij u naar de complete gebruikershandleiding in 'Documentatie' op de CD-ROM.

Om de documentatie te bekijken (voor Windows®)

Selecteer in het **Start** menu **Brother, MFL Pro Suite MFC-7225N** uit de programmagroep en selecteer vervolgens **Gebruikershandleiding**

—OF—

- 1 Zet uw PC aan. Plaats de Brother CD-ROM met Windows® in uw CD-ROM-station.
- 2 Als het scherm met de modelnaam verschijnt, klikt u op de naam van uw model.
- 3 Als het scherm met de taal verschijnt, klikt u op de gewenste taal.

Het hoofdmenu van de CD-ROM wordt geopend.

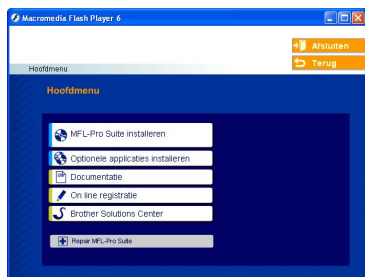

Opmerking

Als dit venster niet wordt geopend, kunt u Windows® Explorer gebruiken om het programma setup.exe uit te voeren vanuit de hoofdmap van Brother's CD-ROM.

- 4 Klik op **Documentatie**.
- 5 Klik op de documentatie die u wilt lezen.
 - **Installatiehandleiding:** instructies voor instellen en software-installatie
 - **Gebruikershandleiding (3 handboeken):** Gebruikershandleiding voor stand-alone handelingen, software- en netwerkhandleiding.
 - **PaperPort® Gebruikershandleiding:** Document Management Software

Instructies voor het scannen opzoeken

Er zijn verscheidene manieren waarop u documenten kunt scannen. U kunt de instructies als volgt vinden:

Gebruikershandleiding software:

- Scannen bij gebruik van Windows® in hoofdstuk 2
(Voor Windows® 98/98SE/Me/2000 Professional/XP/Windows NT® Workstation Version 4.0)
 - Het ControlCenter2.0 gebruiken in hoofdstuk 3
(voor Windows® 98/98SE/Me/2000 Professional/XP/Windows NT® Workstation Version 4.0)
 - Scannen via het Netwerk in hoofdstuk 6
- PaperPort® Gebruikershandleiding:**
- Instructies voor scannen direct vanuit ScanSoft® PaperPort®

Om de documentatie te bekijken (voor Macintosh®)

- 1 Zet uw Macintosh® aan. Plaats de Brother CD-ROM met Macintosh® in uw CD-ROM-station. Het volgende venster wordt weergegeven.



- 2 Dubbelklik op het pictogram **Documentatie**.
- 3 Als het scherm met de taal verschijnt, dubbelklikt u op de gewenste taal.
- 4 Klik op de documentatie die u wilt lezen.
 - **Installatiehandleiding:** instructies voor instellen en software-installatie
 - **Gebruikershandleiding (3 handboeken):**
Gebruikershandleiding voor stand-alone handelingen, software- en netwerkhandleiding.

Instructies voor het scannen opzoeken

Er zijn verscheidene manieren waarop u documenten kunt scannen. U kunt de instructies als volgt vinden:

Gebruikershandleiding software:

- Scannen vanaf een Macintosh® in hoofdstuk 7
(voor Mac OS® 9.1 - 9.2/Mac OS® X 10.2.4 of recenter)
- Het ControlCenter2.0 gebruiken (voor Mac OS® X 10.2.4 of recenter) in hoofdstuk 7
- Scannen via het netwerk op pagina 7-19 (voor Mac OS® X 10.2.4 of recenter)

Presto!® PageManager®

Gebruikershandleiding

- Instructies voor scannen direct vanuit Presto!® PageManager®

Overzicht bedieningspaneel

FAX-2820 en FAX-2920 hebben dezelfde toetsen.

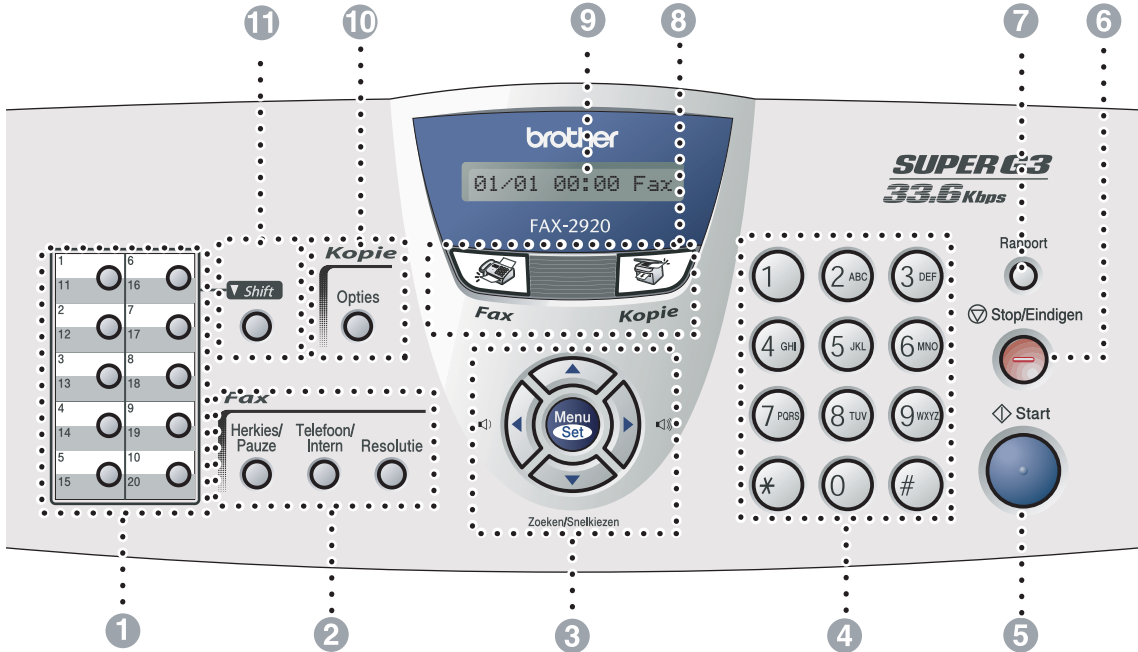

MFC-7225N

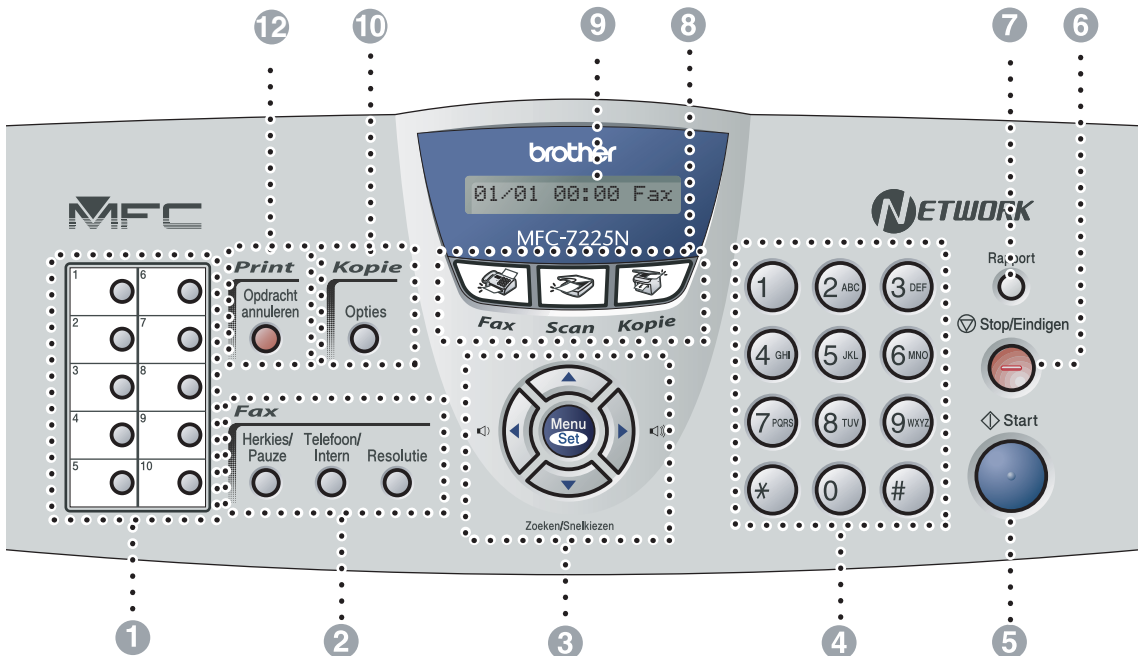

1 Ééntoetsnummers

Deze 10 toetsen geven direct toegang tot 10 (MFC-7225N) of 20 (FAX-2820 en FAX-2920) vooraf opgeslagen telefoonnummers.

2 Fax- en telefoontoetsen**Herkies/Pauze**

Met een druk op deze toets wordt het laatst gekozen nummer herhaald. Deze toets wordt tevens gebruikt voor het invoegen van een pauze in snelkiesnummers.

Telefoon/Intern

Deze toets wordt gebruikt voor een telefoongesprek nadat de externe handset met het dubbele belsein is opgepakt.

Deze toets wordt tevens gebruikt om toegang te krijgen tot een buitenlijn, of om een telefoontje over te zetten naar een ander toestel dat ook op de PABX (PBX) is aangesloten.

Resolutie

Hiermee stelt u de faxresolutie in.

3 Navigatietoetsen:**Menu/Set**

Dezelfde toets wordt voor het bedienen van het menu en de instellingen gebruikt.

Met deze toets krijgt u toegang tot het menu en de programmeermodus, en kunt u instellingen in de machine opslaan.



In standby kunt u, door op deze toetsen te drukken, het belvolume afstellen.

▼ Zoeken/Snelkiezen

Met deze toets kunt u nummers opzoeken die in het kiesgeheugen zijn opgeslagen. Hiermee kunt u tevens opgeslagen nummers kiezen door op de toets # te drukken en vervolgens een driesijferig nummer in te voeren.



Druk op deze toets om vooruit of achteruit door de menuopties te bladeren.

▲ of ▼

druk op deze toets om door de menu's en opties te bladeren.

4 Kiestoetsen

Gebruik deze toetsen om telefoon- of faxnummers te kiezen. Deze toetsen worden tevens gebruikt als toetsenbord om informatie in de machine in te voeren.

Met de toets # kunt u tijdens een oproep de kiesmodus tijdelijk veranderen van puls naar toon.

5 Start

Met deze toets start u het faxen of maakt u kopieën.

6 Stop/Eindigen

Met een druk op deze toets wordt een bewerking gestopt of de programmeermodus afgesloten.

7 Rapport

Voor het afdrukken van het verzendrapport, de helplijst, de snelkieslijst, het journaal, de gebruikersinstellingen, het bestelformulier en de netwerkconfiguratie*.

(*alleen MFC-7225N)

8 Modustoetsen:**Fax**

Voor het faxen van documenten.

**Scan**

(alleen MFC-7225N)

Voor het scannen van documenten.

**Kopie**

Voor het kopiëren van documenten.

9 Liquid Crystal Display (LCD)

Op het LCD-scherm verschijnen prompts die u helpen bij het instellen en gebruiken van uw machine.

10 Kopieertoets (tijdelijke instellingen):**Opties**

U kunt snel en gemakkelijk tijdelijke instellingen selecteren voor het kopiëren.

11 Shift (alleen FAX-2820 en FAX-2920)

Wanneer u de ééntoetsnummers 11 tot 20 wilt gebruiken, houdt u **Shift** ingedrukt, terwijl u op het ééntoetsnummer drukt.

12 Printertoets:

(alleen MFC-7225N)

Opdracht annuleren

U kunt een printtaak annuleren en het afdrukgeheugen wissen.

Document laden

U kunt een fax verzenden, kopiëren en scannen vanuit de ADF (automatische documentinvoer).



Opmerking

De scanfunctie is niet beschikbaar voor FAX-2820 en FAX-2920.

De automatische documentinvoer (ADF) gebruiken

De ADF heeft een capaciteit van maximaal 20 vellen en voert het papier vel voor vel door de machine. Gebruik standaardpapier 80 g/m² en blader de stapel altijd door alvorens het papier in de ADF te plaatsen.

! VOORZICHTIG

- **GEBRUIK GEEN** omgekruld, verkreukeld, gevouwen, gescheurd of geniet papier, en ook geen papier met paperclips, lijm of plakband.
- **Gebruik GEEN** karton, krantenpapier of textiel.
- Zorg dat inkt geschreven documenten helemaal droog zijn.
- Documenten die u faxt, moeten tussen 147,3 en 215,9 mm breed en 100 tot 356 mm lang.

- 1 Trek de ADF-documentsteun uit.

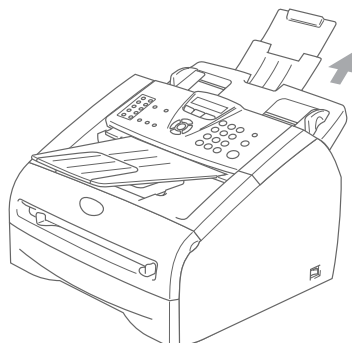

- 2 Blader de stapel goed door. Voer uw documenten in met de **bedrukte zijde naar beneden en de bovenrand eerst** in de ADF tot u voelt dat ze de invoerrol raken.

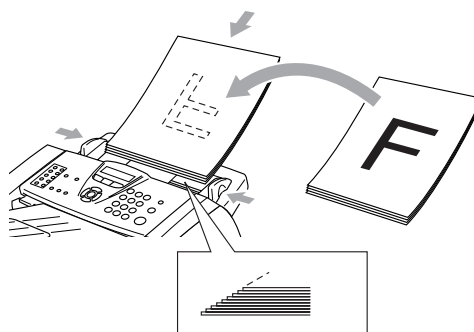

- 3 Stel de papiergeleiders in op de breedte van uw documenten.

! VOORZICHTIG

Trek NIET aan het document wanneer het doorschuift.

Over papier

Aanbevolen papiersoorten

Om de beste afdrukkwaliteit te verkrijgen raden wij u aan het volgende papier te gebruiken.

Papiersort	Code
Normaal papier	Xerox Premier 80 g/m ²
	Xerox Business 80 g/m ²
	M-real DATACOPY 80 g/m ²
	IGEPA X-Press 80 g/m ²
Gerecycleerd papier	Xerox Recycled Supreme
Transparanten	3M CG 3300
Etiketten	Avery laser label L7163

- Gebruik papier dat geschikt is voor kopiëren op normaal papier.
- Gebruik papier van 75 tot 90 g/m².
- Gebruik neutraal papier. Gebruik geen zuurhoudend of alkalisch papier.
- Gebruik long-grain papier.
- Gebruik papier met een vochtgehalte van circa 5%.

Geschikt papier kiezen

We adviseren het papier te testen (vooral speciale papierformaten en papiersoorten) op de machine, voordat u grote hoeveelheden papier koopt.

Voor een optimaal printresultaat gebruikt u een aanbevolen papiersoort, vooral voor normaal papier en transparanten. Voor meer informatie over de papierspecificaties neemt u contact op met uw vertegenwoordiger of met de verkoper van uw machine.

- Gebruik etiketten of transparanten die geschikt zijn voor laserprinters.
- Wanneer u speciaal papier gebruikt en de machine het papier niet goed kan invoeren vanuit de papierlade, probeer dan opnieuw vanaf de sleuf voor handmatige invoer.
- U kunt gerecycleerd papier gebruiken in deze machine.

! VOORZICHTIG

Gebruik nooit de volgende soorten papier of enveloppen, aangezien zij een papierstoring kunnen veroorzaken en uw machine kunnen beschadigen.

■ **Gebruik geen:**

- inkjetpapier;
- gecacheerd papier, zoals papier met een vinylaag;
- voorbedrukt of erg gestructureerd papier of papier met een briefhoofd in reliëf;
- etiketbladen die al gedeeltelijk zijn opgebruikt;
- papier dat reeds is bedrukt;
- papier dat niet netjes kan worden gestapeld;
- papier vervaardigd uit kortlopend papier;
- papier dat beschadigd, gekruld of gekreukt is of een onregelmatige vorm heeft.

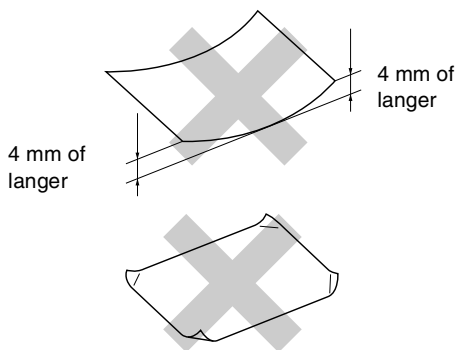

■ **Gebruik geen:**

- zakachtige enveloppen;
- enveloppen met reliëf (met verhoogd opschrift);
- enveloppen die zelfklevend zijn;
- enveloppen met sluihaken;
- enveloppen die geen scherpe vouw hebben;
- enveloppen die aan de binnenkant zijn voorbedrukt.

Papiercapaciteit in de papierlades

	Papierformaat	Papiersoorten	Aantal vellen
Papierlade	A4, Letter, Executive, A5, A6, B5 en B6	Normaal papier, gerecycleerd papier	tot 250 (80 g/m ²)
		Transparanten	max. 10
Sleuf voor handmatige invoer	Breedte: 69,9 - 215,9 mm Lengte: 116 - 406,4 mm	Normaal papier, gerecycleerd papier, bankpostpapier, enveloppen, etiketten en transparanten	1

Papier laden

Papier of andere media in de papierlade plaatsen

- 1 Trek de papierlade volledig uit de machine.

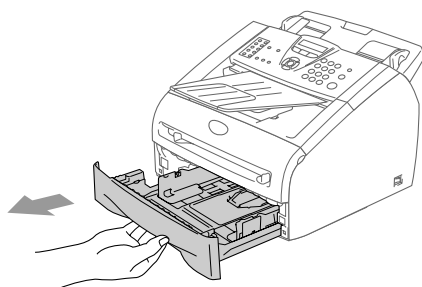

- 2 Druk op de ontgrendeling van de papiergeleiders en verschuif deze voor het correcte papierformaat. Controleer of de geleiders goed vastzitten in de papierlade.

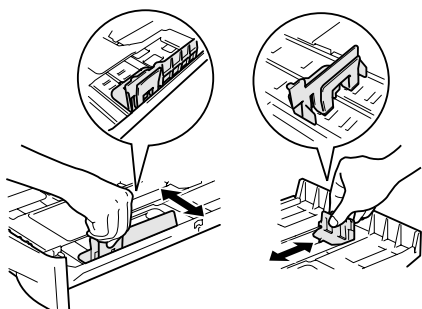

- 3 Blader de stapel papier goed door om te voorkomen dat papier vastloopt of scheef wordt ingevoerd.

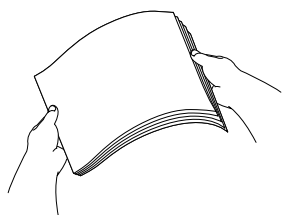

- 4 Plaats het papier in de lade.

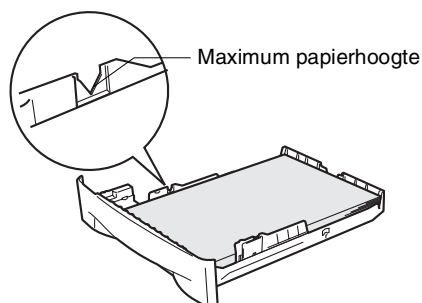

- 5 Plaats de papierlade stevig terug in de machine. Til de ADF-uitvoerlade op en vouw de steunklep van de papieruitvoerlade uit voordat u de machine gaat gebruiken.

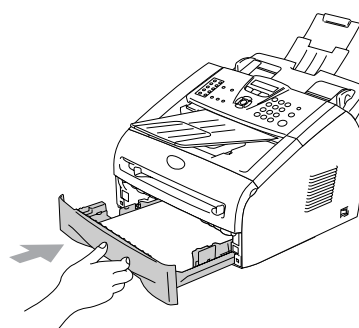

Steunklep van de uitvoerpapierlade

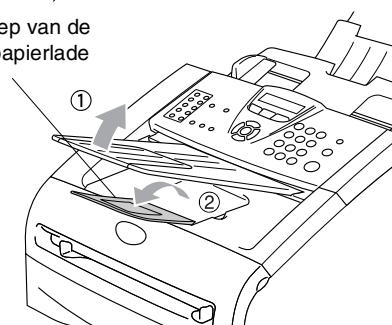

Opmerking

Wanneer u papier in de papierlade doet, dient u rekening te houden met het volgende:

- Het papier moet vlak in de lade liggen en onder de maximum markering, en de papiergeleiders moeten de randen van het papier aanraken.
- De te bedrukken zijde moet naar beneden zijn.

Papier of andere media in de sleuf voor handmatige invoer plaatsen

U kunt enveloppen en speciale afdrukmedia één voor één in deze sleuf plaatsen. Gebruik de sleuf voor handmatige invoer als u op etiketten, enveloppen of dikker papier wilt afdrukken of kopiëren.

- 1 Verschuif de papiergeleiders voor het juiste papierformaat.

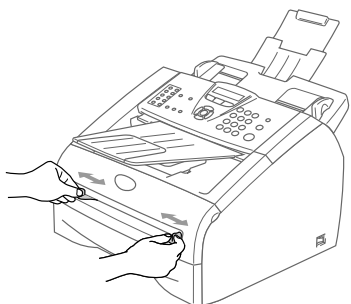

- 2 Schuif één vel papier met beide handen in de sleuf voor handmatige invoer, totdat u voelt dat de voorzijde van het papier de papierinvoerrol raakt. Laat het papier los, wanneer u voelt dat de machine het papier gedeeltelijk invoert.



Opmerking

Wanneer u papier in de sleuf voor handmatige invoer plaatst, dient u rekening te houden met het volgende:

- De te bedrukken zijde moet naar boven zijn.
- Leg eerst de bovenzijde van het papier in de sleuf en duw het daarna voorzichtig helemaal in de sleuf.
- Het papier moet recht en in de juiste positie in de sleuf voor handmatige invoer liggen. Anders wordt het papier niet goed ingevoerd en krijgt u een slechte afdruk of kan het papier vastlopen.
- Leg slechts één vel of envelop tegelijk in de sleuf voor handmatige invoer, anders kan de machine vastlopen.

Over faxmachines

Faxtonen en aansluitbevestiging

Wanneer iemand u een fax stuurt, zendt hun faxmachine faxtonen (CNG-tonen) naar uw apparaat. Dit zijn zachte, onderbroken geluidssignalen met een tussenpauze van 4 seconden. U hoort deze tonen als u na het kiezen op **Start** drukt. Ze houden tot ongeveer 60 seconden na het kiezen aan. Tijdens deze 60 seconden start de verzendende machine met de aansluitbevestiging of verbinding met het ontvangende apparaat.

Telkens wanneer u automatisch een fax verzendt, worden er via de telefoonlijn faxtonen uitgezonden. U zult deze zachte geluidssignalen snel genoeg herkennen elke keer als u de telefoon op uw faxlijn beantwoordt, zodat u weet wanneer er een faxbericht binnenkomt.

De ontvangende faxmachine antwoordt met faxontvangsttonen: een luid tjiropend geluid. Een ontvangende faxmachine laat dit tjiropende geluid ongeveer 40 seconden lang horen, en op het LCD-scherm wordt de melding *Ontvangst* weergegeven.

Als uw machine in de stand *Alleen Fax* staat, wordt elk telefoontje automatisch met de faxontvangsttonen beantwoordt. Zelfs als de andere partij ophangt, blijft uw machine gedurende ongeveer 40 seconden faxontvangsttonen uitzenden, en blijft de melding *Ontvangst* op het LCD-scherm staan. Druk op **Stop/Eindigen** om het ontvangen te annuleren.

De aansluitbevestiging vindt plaats op het moment dat de faxtonen van de verzendmachine en de ontvangsttonen van de ontvangende machine elkaar overlappen. Dit moet ten minste 2 tot 4 seconden duren, zodat beide machines kunnen bepalen op welke wijze de fax wordt verzonden en ontvangen. De aansluitbevestiging kan pas beginnen wanneer de oproep is beantwoord. De faxtonen blijven slechts circa 60 seconden actief nadat het nummer is gekozen. Het is dus belangrijk dat de ontvangende machine deze oproep zo snel mogelijk beantwoordt.

ECM (modus foutencorrectie)

In de ECM-modus controleert de machine een faxtransmissie om na te gaan of deze zonder storingen verloopt. Wanneer de machine tijdens de faxtransmissie fouten ontdekt, worden de pagina's die een fout hebben gegeven, opnieuw verzonden. ECM-transmissies zijn uitsluitend mogelijk als beide faxmachines over deze functie beschikken. In dat geval worden faxberichten tijdens het verzenden en ontvangen continu gecontroleerd en in geval van ruis op de lijn gecorrigeerd.

Eerste instellingen

De datum en tijd instellen

Als de machine niet in gebruik is, worden de datum en tijd weergegeven. Als u de Stations-ID instelt, worden de datum en tijd die door uw machine worden weergegeven op elke verzonden fax afgedrukt. Als de stroom uitvalt, moet u de datum en tijd waarschijnlijk opnieuw instellen. Alle andere instellingen blijven bewaard.



Opmerking

Uw machine kan de datum en de tijd max. 2 uur (voor FAX-2820) of 4 dagen (voor FAX-2920 en MFC-7225N) opslaan, mocht er een stroomstoring optreden.

- 1 Druk op **Menu/Set**, **0**, **2**.

2.Datum/Tijd

- 2 Toets de laatste twee cijfers van het jaartal in.

Druk op **Menu/Set**.

- 3 Toets twee cijfers in voor de maand.

Druk op **Menu/Set**.

(Voer bijvoorbeeld 09 in voor september of 10 voor oktober.)

- 4 Toets twee cijfers in voor de dag.

Druk op **Menu/Set**.

(Voer bijvoorbeeld 06 in voor de 6e.)

- 5 Toets de tijd in 24-uursformaat in.

Druk op **Menu/Set**.

(Toets bijvoorbeeld 15:25 in voor 3:25 PM.)

- 6 Druk op **Stop/Eindigen**.

Op het LCD-scherm worden nu de datum en tijd weergegeven wanneer de machine inactief is in de faxmodus.

Wanneer de machine in de slaapstand staat, wordt op het LCD-scherm de melding *Slaap* weergegeven. (Zie *Slaaptijd* op pagina 2-7.)

Kiesmodus toon en puls instellen

- 1 Druk op **Menu/Set**, **0**, **4**.

4.Toon/Puls

- 2 Druk op **▲** of **▼** om **Puls** (of **Toon**) te selecteren.

Druk op **Menu/Set**.

- 3 Druk op **Stop/Eindigen**.

De Stations-ID instellen

U zou uw naam of de naam van uw bedrijf en het faxnummer moeten opslaan, zodat deze worden afgedrukt op alle faxpagina's die u verzendt.

Het is uiterst belangrijk dat het faxnummer in internationaal standaardformaat wordt ingevoerd; met andere woorden: precies in onderstaande volgorde.

- Het "+" (plus) teken (druk op de * toets)
- Uw landnummer (bv. "31" voor Nederland of "32" voor België)
- Uw netnummer zonder de eerste "0" ("9" in Spanje).
- Een spatie
- Uw abonneenummer, eventueel met spaties voor de duidelijkheid.

Als uw faxmachine bijvoorbeeld in België is geïnstalleerd, en dezelfde lijn wordt gebruikt voor zowel faxen als telefoongesprekken en uw nationale telefoonnummer 02 444 555 is, dan moet u de Stations-ID voor uw fax- en telefoonnummer als volgt instellen: +44 161 444 5555.

- 1 Druk op **Menu/Set**, **0**, **3**.

3.Stations-ID

- 2 Voer uw faxnummer in (max. 20 cijfers).
Druk op **Menu/Set**.

- 3 Toets uw telefoonnummer in (max. 20 cijfers).

Druk op **Menu/Set**.

(Als het telefoonnummer en het faxnummer hetzelfde zijn, moet u hetzelfde nummer nogmaals intoetsen.)



Opmerking

- U kunt geen koppelteken in het nummer invoeren. Om een spatie in te voegen, één keer drukken op ► tussen de nummers.
- Het telefoonnummer dat u invoert, wordt alleen op het voorblad gebruikt. (Zie *Het elektronische voorblad samenstellen* op pagina 3-9.)



- 4 Toets met de kiestoetsen uw naam in (max. 20 tekens).
(Zie *Tekst invoeren* op pagina B-10).

Druk op **Menu/Set**.



- 5 Druk op **Stop/Eindigen**.



Opmerking

Als de Stations-ID reeds geprogrammeerd is, wordt u gevraagd om op **1** te drukken om deze te wijzigen, of op **2** te drukken om af te sluiten zonder deze te wijzigen.

Het type telefoonlijn instellen

Als u de machine aansluit op een lijn met PABX (PBX) of ISDN voor het verzenden en ontvangen van faxen, moet u ook het type telefoonlijn dienovereenkomstig wijzigen aan de hand van de volgende stappen.

- 1 Druk op **Menu/Set, 0, 5**.

5.Tel lijn inst

- 2 Druk op ▲ of ▼ om **PBX, ISDN** (of **Normaal**) te selecteren.

Druk op **Menu/Set**.

- 3 Druk op **Stop/Eindigen**.

PABX (PBX) en DOORVERBINDEN

De machine is in eerste instantie ingesteld op **Normaal**, om te worden aangesloten op een standaard openbaar telefoonnetwerk (PSTN). De meeste kantoren gebruiken echter een centraal telefoonsysteem oftewel een Private Automatic Branch Exchange (PABX). Uw machine kan op de meeste PABX (PBX)-telefoonsystemen worden aangesloten. De oproepfunctie van de machine ondersteunt alleen TBR (Timed Break Recall). TBR werkt met de meeste PABX (PBX)-systemen, zodat u toegang krijgt tot een buitenlijn of gesprekken naar een andere lijn kunt doorverbinden. U activeert deze functie door te drukken op **Telefoon/Intern**.



Opmerking

U kunt een druk op de toets **Telefoon/Intern** programmeren als onderdeel van een nummer dat is opgeslagen als een ééntoets- of snelkiesnummer. Hiertoe drukt u tijdens het programmeren van een ééntoets- of snelkiesnummer (**Menu/Set 2, 3, 1** of **2, 3, 2**) eerst op **Telefoon/Intern** (op het scherm verschijnt "!"), waarna u het telefoonnummer intoetst. U hoeft dan niet iedere keer op **Telefoon/Intern** te drukken als een ééntoets- of snelkiesnummer gebruik maakt van een buitenlijn. (Zie *Nummers opslaan om snel te kiezen* op pagina 5-1.) Als PBX echter niet is geselecteerd in de instelling van het type telefoonlijn, kunt u geen ééntoets- of snelkiesnummer gebruiken waarin een druk op **Telefoon/Intern** is geprogrammeerd.

Standaardinstellingen

De Mode Timer instellen (alleen FAX-2820 en FAX-2920)

De machine heeft twee tijdelijke modustoetsen op het bedieningspaneel: Fax en Kopie. U kunt het aantal minuten of seconden wijzigen waarna de machine na de laatste Kopie terugkeert naar de Faxmodus. Wanneer u **Uit** selecteert, blijft de machine in de laatst gebruikte modus.

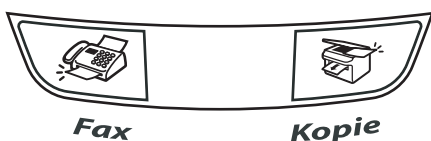

- 1 Druk op **Menu/Set, 1, 1.**
- 2 Druk op **▲** of **▼** om 0 Sec., 30 Sec., 1 Min, 2 Min., 5 Min. of **Uit** te selecteren.
 Druk op **Menu/Set.**
- 3 Druk op **Stop/Eindigen.**

De Mode Timer instellen (alleen MFC-7225N)

De machine heeft op het bedieningspaneel drie tijdelijke modus-toetsen: faxen, scannen en kopiëren. U kunt het aantal minuten of seconden wijzigen waarbij de machine na de laatste scan of kopie terugkeert naar de faxmodus. Wanneer u **Uit** selecteert, blijft de machine in de laatst gebruikte modus.



- 1 Druk op **Menu/Set, 1, 1.**
- 2 Druk op **▲** of **▼** om 0 Sec., 30 Sec., 1 Min, 2 Min., 5 Min. of **Uit** te selecteren.
 Druk op **Menu/Set.**
- 3 Druk op **Stop/Eindigen.**

Het type papier instellen

Voor de beste afdrukkwaliteit dient u de machine in te stellen op het type papier dat u gebruikt.

- 1 Druk op **Menu/Set, 1, 2.**

2.Papiersoort

- 2 Druk op ▲ of ▼ om **Normaal, Dun, Dik, Extra Dik, Transp. (transparanten) of gerecycl** (gerecycleerd papier) te selecteren.

Druk op **Menu/Set.**

- 3 Druk op **Stop/Eindigen.**

Opmerking

- Het papier wordt met de bedrukte zijde naar beneden op de uitvoerpapierlade aan de voorkant van de machine uitgeworpen. Als u transparanten of etiketten gebruikt, dient u elk vel onmiddellijk van de uitvoerlade te verwijderen; dit om te voorkomen dat de vellen aan elkaar plakken of verstopt raken.
 - U kunt **Transp.** selecteren in stap 2 als **Letter** of **A4** als papierformaat is geselecteerd (**Menu/Set, 1, 3**).
-

Het papierformaat instellen

U kunt zeven papierformaten voor het printen van uw kopieën gebruiken: Letter, A4, B5, A5, B6, A6 en Executive en twee formaten voor het printen van faxen: Letter en A4. Wanneer u het papierformaat voor de papierlade verandert, moet u ook de instelling voor het papierformaat veranderen, zodat uw machine een binnenkomende fax of een verkleinde kopie op het blad kan doen passen.

Opmerking

Als u **Transp.** hebt geselecteerd als papiersoort (**Menu/Set, 1, 2**) kunt u alleen **Letter** of **A4** als papierformaat selecteren in stap 2.

- 1 Druk op **Menu/Set, 1, 3.**

3.Papierformaat

- 2 Druk op ▲ of ▼ om **Letter, A4, A5, A6, B5, B6** of **Executive** te selecteren.

Druk op **Menu/Set.**

- 3 Druk op **Stop/Eindigen.**

Het belvolume instellen

U kunt de beltoon **Uit** zetten of selecteren hoe luid de bel van de machine overgaat.

- 1 Druk op **Menu/Set, 1, 4, 1.**

1. Belvolume



- 2 Druk op ▲ of ▼ om **Laag, Half, Hoog** of **Uit** te selecteren.

Druk op **Menu/Set.**

- 3 Druk op **Stop/Eindigen.**

—OF—

u kunt het belvolume aanpassen wanneer uw machine inactief is (niet wordt gebruikt).

In de  modus (fax), drukt u op  ◀ of ▶  om het volume in te stellen. Telkens wanneer u op deze toetsen drukt, gaat de bel over, zodat u hoort hoe luid de bel met de huidige instelling, op het LCD-scherm getoond, klinkt. Telkens wanneer u op één van deze toetsen drukt, wordt het volume gewijzigd. De nieuwe instelling blijft van kracht totdat u deze wijzigt.

Het volume van de waarschuwingston instellen

U kunt het volume van de waarschuwingston wijzigen. De standaardinstelling is **Half**. Wanneer de waarschuwingston aanstaat zal de machine een geluidssignaal geven, wanneer u een toets indrukt, een vergissing maakt of een fax hebt verzonden of ontvangen.

- 1 Druk op **Menu/Set, 1, 4, 2.**

2. Waarsch. toon

- 2 Druk op ▲ of ▼ om **Laag, Half, Hoog** of **Uit** te selecteren.

Druk op **Menu/Set.**

- 3 Druk op **Stop/Eindigen.**

Het volume van de luidspreker instellen

U kunt het volume van de eenrichtingsluidspreker van de machine instellen.

- 1 Druk op **Menu/Set, 1, 4, 3.**

3. Luidspreker

- 2 Druk op ▲ of ▼ om **Laag, Half, Hoog** of **Uit** te selecteren.

Druk op **Menu/Set.**

- 3 Druk op **Stop/Eindigen.**

Automatisch zomer-/wintertijd inschakelen

U kunt de machine zo instellen dat de zomer-/wintertijd automatisch wordt gewijzigd. De machine zal automatisch in de lente een uur vooruit worden gezet en een uur terug in de herfst. Wees er zeker van dat u de juiste datum en tijd hebt ingevoerd in de instelling Datum/Tijd.

- 1 Druk op **Menu/Set, 1, 5.**

5.Aut. zomertijd

- 2 Druk op ▲ of ▼ om Aan (of Uit) te selecteren.

Druk op **Menu/Set.**

- 3 Druk op **Stop/Eindigen.**

Toner-bespaarstand

Met deze functie kunt u toner besparen. Wanneer u de toner-bespaarstand op Aan zet, zijn de afdrucken lichter. De standaardinstelling is Uit.

- 1 Druk op **Menu/Set, 1, 6, 1.**

1.Toner sparen

- 2 Druk op ▲ of ▼ om Aan (of Uit) te selecteren.

Druk op **Menu/Set.**

- 3 Druk op **Stop/Eindigen.**

Slaaptijd

Als u de slaaptijd instelt, verbruikt u minder energie, omdat de fuser in de machine wordt uitgezet wanneer de machine inactief is. U kunt kiezen hoelang de machine inactief moet zijn (van 00 tot 99 minuten) voor deze naar de slaapstand overgaat. De timer is automatisch gereset wanneer de machine een fax of computergegevens ontvangt* (*alleen MFC-7225N) of een kopie maakt. Wanneer de machine zich in slaapstand bevindt, wordt Slaap op het LCD-scherm weergegeven. Wanneer u in de slaapstand wilt afdrucken of kopiëren, moet u even wachten tot de fuser is opgewarmd en zijn bedrijfstemperatuur heeft bereikt.

- 1 Druk op **Menu/Set, 1, 6, 2.**

2.Slaapstand

- 2 Voer met de kiestoetsen de tijd in waarbij de machine inactief moet zijn voor deze in slaapstand gaat (00 tot 99).

Druk op **Menu/Set.**

- 3 Druk op **Stop/Eindigen.**



Opmerking

- Wanneer u de slaapstand wilt uitzetten, druk u tegelijkertijd op **Start** en **Opties** in stap 2.
- Als de machine in de slaapstand staat wanneer u de slaaptijd wijzigt, is deze nieuwe instelling pas de volgende keer van kracht wanneer de machine kopieën maakt, afdrukt of wordt uit- en aangezet.

Het contrast van het LCD-scherm instellen

U kunt het contrast instellen zodat het LCD-scherm lichter of donkerder wordt.

- 1 Druk op **Menu/Set**, **1**, **7**.

7.LCD Contrast

- 2 Druk op ▲ of ▼ om **Licht** of **Donker** te selecteren.

Druk op **Menu/Set**.

- 3 Druk op **Stop/Eindigen**.

Beveiliging

U kunt uw machine instellen op verschillende veiligheidsniveaus met gebruik van het verzendslot (alleen FAX-2820), de geheugenbeveiliging (alleen FAX-2920 en MFC-7225N) en het instelslot.

Verzendslot (alleen FAX-2820)

Met het verzendslot voorkomt u dat onbevoegden toegang krijgen tot de machine. U kunt geen uitgestelde faxen of pollingtaken plannen. Voordien geplande uitgestelde faxen worden echter wel verzonden ook al activeert u het verzendslot. De documenten gaan dus niet verloren.

Wanneer het verzendslot is geactiveerd, zijn de volgende opties beschikbaar:

- Faxen ontvangen
- Fax doorzenden
(als fax doorzenden reeds aanstond)
- Opvragen op afstand
(als fax opslaan reeds aanstond)

Wanneer het verzendslot is geactiveerd, zijn de volgende opties NIET beschikbaar:

- Faxen verzenden
- Kopiëren

Het wachtwoord instellen

Opmerking

- Als u het wachtwoord reeds hebt ingesteld, raadpleeg a.u.b. *Het wachtwoord voor het verzendslot wijzigen* hieronder.
- Wanneer u uw wachtwoord voor het verzendslot bent vergeten, neemt u contact op met de Brother dealer.

- 1 Druk op **Menu/Set**, **1**, **8**, **1**.

1.Verzendslot

- 2 Toets een viercijferig nummer in voor het wachtwoord.

Druk op **Menu/Set**.

Wanneer u het wachtwoord voor het eerst invoert, wordt op het LCD-scherm **Nogmaals** weergegeven.

- 3 Voer het wachtwoord opnieuw in.
Druk op **Menu/Set**.

- 4 Druk op **Stop/Eindigen**.

Het wachtwoord voor het verzendslot wijzigen

- 1 Druk op **Menu/Set**, **1**, **8**, **1**.

1.Verzendslot

- 2 Druk op ▲ of ▼ om **Wachtwoord** te selecteren.

Druk op **Menu/Set**.

- 3 Voer het viercijferige wachtwoord in.
Druk op **Menu/Set**.

- 4 Toets een viercijferig nummer in voor het nieuwe wachtwoord.

Druk op **Menu/Set**.

- 5 Als het LCD-scherm **Nogmaals** toont, voert u het nieuwe wachtwoord opnieuw in.

Druk op **Menu/Set**.

- 6 Druk op **Stop/Eindigen**.

Verzendslot inschakelen

- 1 Druk op **Menu/Set**, **1**, **8**, **1**.

1.Verzendslot

- 2 Druk op **▲** of **▼** om `Verzendslot Aan` te selecteren.

Druk op **Menu/Set**.

- 3 Voer het viercijferige wachtwoord in.

Druk op **Menu/Set**.

De machine gaat offline en het LCD-scherm toont

`Verzendslot Mode`.

Verzendslot uitschakelen

- 1 Druk op **Menu/Set**.

Voer het viercijferige wachtwoord in.

- 2 Druk op **Menu/Set**.

Het verzendslot wordt automatisch uitgeschakeld.



Opmerking

Als u een verkeerd wachtwoord invoert, geeft het LCD-scherm `Fout wachtwoord` weer en blijft de machine offline. De machine blijft in de stand verzendslot tot het correcte wachtwoord is ingevoerd.

Geheugenbeveiliging (alleen FAX-2920 en MFC-7225N)

Met geheugenbeveiliging voorkomt u dat onbevoegden toegang krijgen tot de machine. U kunt geen uitgestelde faxen of pollingtaken plannen. Voordien geplande uitgestelde faxen worden echter wel verzonden ook al activeert u de geheugenbeveiliging. De documenten gaan dus niet verloren.

Wanneer de geheugenbeveiliging aanstaat, zijn de volgende opties beschikbaar:

- Faxen ontvangen in het geheugen (afhankelijk van het beschikbare geheugen)
- Fax doorzenden (als fax doorzenden reeds aanstond)
- Opvragen op afstand (als fax opslaan reeds aanstond)

Wanneer de geheugenbeveiliging aanstaat, zijn de volgende opties NIET beschikbaar:

- Faxen verzenden
- Printen ontvangen faxen
- Kopiëren
- PC printen (alleen MFC-7225N)
- Scannen (alleen MFC-7225N)



Opmerking

- Om faxen in het geheugen af te drukken zet u de geheugenbeveiliging uit.
- *alleen MFC-7225N:*
U dient PC Fax ontvangen uit te schakelen voordat u de geheugenbeveiliging kunt aanzetten. (Zie *Opties voor afstandsbediening uitschakelen* op pagina 6-3.)

Het wachtwoord instellen



Opmerking

- Als u het wachtwoord reeds hebt ingesteld, raadpleeg a.u.b. *Wachtwoord geheugenbeveiliging wijzigen* hieronder.
- Wanneer u uw wachtwoord bent vergeten, neemt u contact op met de Brother dealer.

- 1 Druk op **Menu/Set, 1, 8, 1**.

1.Beveiligd geh.

- 2 Toets een viercijferig nummer in voor het wachtwoord.

Druk op **Menu/Set**.

Wanneer u het wachtwoord voor het eerst invoert, wordt op het LCD-scherm **Nogmaals** weergegeven.

- 3 Voer het wachtwoord opnieuw in.

Druk op **Menu/Set**.

- 4 Druk op **Stop/Eindigen**.

Wachtwoord geheugenbeveiliging wijzigen

- 1 Druk op **Menu/Set, 1, 8, 1**.

1.Beveiligd geh.

- 2 Druk op **▲** of **▼** om **Wachtwoord** te selecteren.

Druk op **Menu/Set**.

- 3 Voer het viercijferige wachtwoord in.

Druk op **Menu/Set**.

- 4 Toets een viercijferig nummer in voor het nieuwe wachtwoord.

Druk op **Menu/Set**.

- 5 Als het LCD-scherm **Nogmaals** toont, voert u het nieuwe wachtwoord opnieuw in.

Druk op **Menu/Set**.

- 6 Druk op **Stop/Eindigen**.

Geheugenbeveiliging aanzetten

- 1 Druk op **Menu/Set**, **1**, **8**, **1**.

1.Beveiligd geh.

- 2 Druk op ▲ of ▼ om `Stel beveilig in` te selecteren.
Druk op **Menu/Set**.

- 3 Voer het viercijferige wachtwoord in.
Druk op **Menu/Set**.
De machine gaat offline en het LCD-scherm toont `Beveiligingsmode`.



Opmerking

In geval van een stroomstoring blijven de gegevens in het geheugen 4 dagen bewaard.

Geheugenbeveiliging uitzetten

- 1 Druk op **Menu/Set**.
Voer het viercijferige wachtwoord in.
- 2 De geheugenbeveiliging is automatisch uitgezet en op het LCD-scherm wordt de datum en tijd weergegeven.



Opmerking

Als u een verkeerd wachtwoord invoert, geeft het LCD-scherm `Fout wachtwoord weer` en blijft de machine offline. De machine blijft in beveiligde modus tot het correcte wachtwoord is ingevoerd.

Instelslot

Met het instelslot voorkomt u dat onbevoegden toegang krijgen tot de instellingen van de machine.

Wanneer het instelslot `Aan` is, zijn de volgende opties NIET beschikbaar zonder wachtwoord:

- Datum & tijd
- Stations-ID
- Kieslijst instellen (ééntoetsnummers, snelkiesnummers en groepsinstellingen)
- Mode Timer
- Papiersoort
- Papierformaat
- Volume
- Automatische zomer-/wintertijd
- Ecologie (toner-bespaarstand en slaaptijd)
- LCD-contrast
- Beveiliging (verzendslot of geheugenbeveiliging en instelslot)

Het wachtwoord instellen



Opmerking

- Als u het wachtwoord reeds hebt ingesteld, raadpleeg a.u.b. *Het wachtwoord voor het instelslot wijzigen* op de volgende pagina.
- Wanneer u uw wachtwoord voor de instelslot bent vergeten, neemt u contact op met de Brother dealer.

- 1 Druk op **Menu/Set, 1, 8, 2.**

2.Instelslot

- 2 Toets een viercijferig nummer in voor het wachtwoord.
Druk op **Menu/Set.**
Wanneer u het wachtwoord voor het eerst invoert, wordt op het LCD-scherm **Nogmaals** weergegeven.
- 3 Voer het wachtwoord opnieuw in.
Druk op **Menu/Set.**
- 4 Druk op **Stop/Eindigen.**

Het wachtwoord voor het instelslot wijzigen

- 1 Druk op **Menu/Set, 1, 8, 2.**
- 2.Instelslot
- 2 Druk op ▲ of ▼ om **Wachtwoord** te selecteren.
Druk op **Menu/Set.**
 - 3 Voer het viercijferige wachtwoord in.
Druk op **Menu/Set.**
 - 4 Toets een viercijferig nummer in voor het nieuwe wachtwoord.
Druk op **Menu/Set.**
 - 5 Als het LCD-scherm **Nogmaals** toont, voert u het nieuwe wachtwoord opnieuw in.
Druk op **Menu/Set.**
 - 6 Druk op **Stop/Eindigen.**

Instelslot aanzetten

- 1 Druk op **Menu/Set, 1, 8, 2.**
- 2.Instelslot
- 2 Druk op ▲ of ▼ om **Aan** te selecteren.
Druk op **Menu/Set.**
 - 3 Voer het viercijferige wachtwoord in.
Druk op **Menu/Set.**
 - 4 Druk op **Stop/Eindigen.**

Instelslot uitzetten

- 1 Druk op **Menu/Set, 1, 8, 2.**
- 2.Instelslot
- 2 Voer het viercijferige wachtwoord in.
Druk twee keer op **Menu/Set.**
 - 3 Druk op **Stop/Eindigen.**



Opmerking

Als u een verkeerd wachtwoord invoert, geeft het LCD-scherm **Fout wachtwoord weer** en blijft de machine offline. De machine blijft in de stand instelslot tot het correcte wachtwoord is ingevoerd.

3

Het verzenden instellen

De faxmodus instellen

Voordat u faxen gaat verzenden of de instellingen voor het verzenden of ontvangen van faxen gaat veranderen, moet u nagaan of

 (Fax) groen is. Wanneer dit niet zo is,

drukt u op  (Fax) om de faxmodus te selecteren. De standaardinstelling is faxmodus.

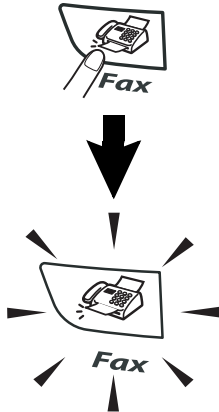

Eéntoetsnummer kiezen

Druk op het ééntoetsnummer dat u wilt bellen. (Zie *Eéntoetsnummers opslaan* op pagina 5-1.)

Opmerking

- Alleen FAX-2820 en FAX-2920: wanneer u ééntoetsnummers 11 tot 20 wilt kiezen, houdt u **Shift** ingedrukt, terwijl u op het ééntoetsnummer drukt.
- **Shift** is niet beschikbaar voor MFC-7225N.

alleen FAX-2820 en
FAX-2920

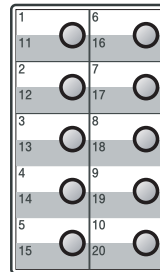

MFC-7225N

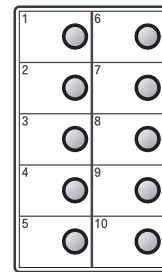

Nummers kiezen

U kunt op alle volgende manieren nummers kiezen.

Handmatig kiezen

Toets alle nummers van het telefoon- of faxnummer in.



Snelkiezen

Druk op **Zoeken/Snelkiezen**, # en toets vervolgens het snelkiesnummer van drie cijfers in. (Zie *Snelkiesnummers opslaan* op pagina 5-2.)

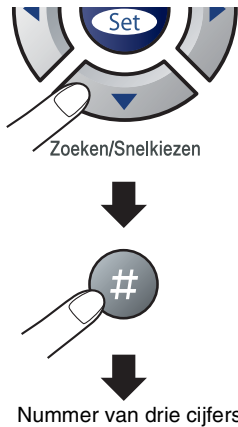

Opmerking

Wanneer het LCD-scherm Niet toegewezen weergeeft wanneer u het ééntoets- of snelkiesnummer invoert, is er geen telefoonnummer opgeslagen op deze locatie.

Zoeken

U kunt zoeken naar de namen die in het geheugen voor ééntoetsnummers en snelkiesnummers zijn opgeslagen. Druk op **Zoeken/Snelkiezen** en op de navigatietoetsen om te zoeken. (Zie *Eéntoetsnummers opslaan* op pagina 5-1 en *Snelkiesnummers opslaan* op pagina 5-2.)

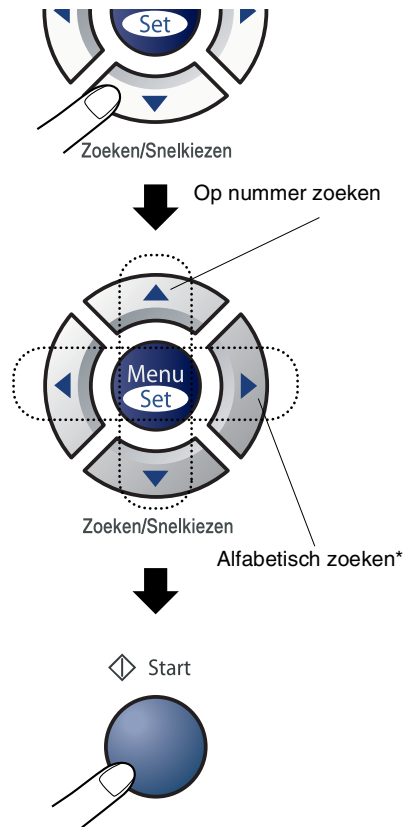

* Om alfabetisch te zoeken, kunt u het numerieke toetsenbord gebruiken om de eerste letter in te voeren van de naam die u zoekt.

Faxnummer opnieuw kiezen

Als u handmatig een fax verzendt en het nummer in gesprek is, kunt u op **Herkies/Pauze** drukken en vervolgens op **Start** om het nummer nogmaals te kiezen. Als u het laatst gekozen nummer opnieuw wilt bellen, kunt u tijd besparen door op **Herkies/Pauze** en **Start** te drukken.

Herkies/Pauze werkt uitsluitend wanneer u vanaf het bedieningspaneel koos. Als u een fax automatisch verzendt en de lijn bezet is, zal de machine het nummer automatisch drie keer opnieuw proberen met een pauze van vijf minuten.

Faxen

Automatisch verzenden

Dit is de eenvoudigste methode om een fax te verzenden.

Druk meteen na het kiezen op **Start**.
(Voor een voorbeeld van automatisch faxen, volgt u de stappen in *Faxen verzenden vanaf de ADF* op pagina 3-3.)

Faxen verzenden vanaf de ADF

- 1 Wanneer het lampje niet groen oplicht, drukt u op  (**Fax**).
- 2 Plaats het document met de bedrukte zijde naar beneden in de ADF.
- 3 Kies het faxnummer.
Druk op **Start**. De machine begint het document te scannen.

Handmatig verzenden (uitsluitend met een extern toestel)

Als u faxen handmatig verzendt, hoort u de kiestoon, de beltonen en de faxontvangsttonen.

- 1 Wanneer het lampje niet groen oplicht, drukt u op  (**Fax**).
- 2 Uw document laden.
- 3 Neem de hoorn van het externe toestel van de haak en wacht totdat u de kiestoon hoort.
- 4 Kies op het externe toestel het faxnummer dat u wilt bellen.
- 5 Druk op **Start** zodra u de faxtoon hoort.
- 6 Leg de hoorn van het externe toestel weer op het toestel.

De melding geheugen vol

Als u tijdens het scannen van de eerste pagina van een fax de melding **Geheugen vol** ziet, moet u op **Stop/Eindigen** drukken om de fax te annuleren.

Als de melding **Geheugen vol** wordt weergegeven tijdens het scannen van een volgende pagina, kunt u ofwel op **Start** drukken om de gescande pagina's te zenden, of op **Stop/Eindigen** drukken om de handeling te annuleren.



Opmerking

Als de melding **Geheugen vol** wordt weergegeven tijdens het faxen en u de in het geheugen opgeslagen faxen niet wilt wissen om geheugen vrij te maken, kunt u de fax direct verzenden. (Zie *Direct verzenden* op pagina 3-6.)

Basishandelingen bij het verzenden

Faxen met meer instellingen verzenden

Wanneer u een fax gaat verzenden, kunt u een combinatie van deze instellingen kiezen: voorblad, contrast, resolutie, internationale modus, timer voor uitgestelde faxen, pollen of directe verzendingen.

- 1 Wanneer het lampje niet groen oplicht, drukt u op  (**Fax**).

Telkens nadat een instelling is geaccepteerd, wordt u gevraagd of u nog meer instellingen wilt invoeren:

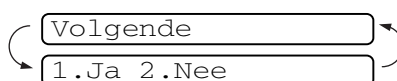

- 2 Druk op **1** om verdere instellingen te selecteren. Op het LCD-scherm wordt weer het **Verzendmenu** weergegeven

—OF—

druk op **2** als u klaar bent met het kiezen van instellingen, en ga naar de volgende stap.

Contrast

Als uw document erg licht of erg donker is, wilt u het contrast wellicht wijzigen.

Gebruik **Licht** voor het verzenden van een licht document.

Gebruik **Donker** voor het verzenden van een donker document.

1 Wanneer het lampje niet groen oplicht, drukt u op  (**Fax**).

2 Uw document laden.

3 Druk op **Menu/Set, 2, 2, 1**.

1. Contrast

4 Druk op **▲** of **▼** om **Auto, Licht** of **Donker** te selecteren.

Druk op **Menu/Set**.

Faxresolutie

Nadat u het document hebt geladen kunt u de toets **Resolutie** gebruiken om de instelling tijdelijk te veranderen (uitsluitend voor deze

fax). Druk in de faxmodus , op

Resolutie en **▲** of **▼** om de door u gewenste instelling te selecteren, en druk op **Menu/Set**

—OF—

u kunt de standaardinstelling wijzigen:

1 Wanneer het lampje niet groen oplicht, drukt u op  (**Fax**).

2 Druk op **Menu/Set, 2, 2, 2**.

2. Faxresolutie

3 Druk op **▲** of **▼** om de door u gewenste resolutie te selecteren.

Druk op **Menu/Set**.

Standaard	Geschikt voor de meeste getypte documenten.
Fijn	Geschikt voor documenten met een klein lettertype. De transmissiesnelheid is iets lager dan bij de standaardresolutie.
Super Fijn	Geschikt voor kleine lettertjes of artwork. De transmissiesnelheid is lager dan bij de fijne resolutie.
Foto	Gebruiken wanneer het document verschillende grijs tinten heeft of een foto is. Deze instelling heeft de laagste transmissiesnelheid.

Tweevoudige werking

U kunt een nummer kiezen en de fax in het geheugen inlezen - zelfs wanneer de machine een fax vanuit het geheugen verzendt, faxen ontvangt of gegevens vanuit de PC afdrukt* (*alleen MFC-7225N). Het LCD-scherm toont het nieuwe taaknummer.



Opmerking

- Hoeveel pagina's u in het geheugen kunt inlezen, is afhankelijk van de gegevens die erop zijn afgedrukt.
- Als u tijdens het scannen van de eerste pagina van een fax een melding `Geheugen vol` ontvangt, moet u op **Stop/Eindigen** drukken om de scan te annuleren. Als u tijdens het scannen van een volgende pagina een melding `Geheugen vol` ontvangt, kunt u op **Start** drukken om de tot op dat moment gescande pagina's te verzenden, of op **Stop/Eindigen** drukken om de handeling te annuleren.

Direct verzenden

Als u een fax gaat verzenden, zal de machine de documenten eerst in het geheugen scannen alvorens deze te verzenden. Vervolgens, zodra de telefoonlijn vrij is, begint de machine met kiezen en verzenden.

Als het geheugen vol is, zal de machine het document direct verzenden (zelfs als `Direct Verzend` is ingesteld op `Uit`).

Soms wilt u een belangrijk document onmiddellijk verzenden, zonder te wachten totdat het vanuit het geheugen wordt verzonden. U kunt `Direct Verzend` op `Aan` zetten voor alle documenten of op `Volgende Fax:Aan` uitsluitend voor de volgende fax.

- 1 Wanneer het lampje niet groen oplicht, drukt u op  (**Fax**).
- 2 Druk op **Menu/Set, 2, 2, 5**.

5.Direct Verzend
- 3 Om de instelling te veranderen, drukt u op **▲** of **▼** om `Aan`, `Volgende Fax:Aan`, `Volgende Fax:Uit` of `Uit` te selecteren.
 Druk op **Menu/Set**.

Groepsverzenden

Een groepsverzending is het automatisch verzenden van één faxbericht naar meerdere faxnummers. U kunt een fax naar groepen, ééntoetsnummers, snelkiesnummers en maximaal 50 met de hand gekozen nummers tegelijkertijd sturen.

Druk tussen ieder nummer op **Menu/Set**. Gebruik **Zoeken/Snelkiezen** om de nummers gemakkelijk te kunnen kiezen. (Om groepsnummers in te stellen zie *Nummergroepen voor het groepsverzenden instellen* op pagina 5-3.)

Als de groepsverzending is voltooid, wordt er automatisch een groepsverzendingrapport geprint om u de resultaten te laten weten.

- 1 Wanneer het lampje niet groen oplicht, drukt u op  (**Fax**).
- 2 Uw document laden.
- 3 Voer het gewenste nummer in. U kunt een ééntoetsnummer, een snelkiesnummer of een groepsnummer gebruiken, of u kunt het nummer zoeken of met de hand invoeren.

Druk op **Menu/Set** na ieder nummer.

- 4 Nadat u alle faxnummers hebt ingevoerd, drukt u op **Start**.



Opmerking

- Als u geen locaties voor groepsnummers, toegangscode en creditcardnummers gebruikt hebt, kunt u naar max. 260 (MFC-7225N) of 270 (FAX-2820 en FAX-2920) verschillende nummers faxen.
- Hoeveel geheugen er beschikbaar is, hangt af van het type taken die in het geheugen zijn opgeslagen en van het aantal nummers waarnaar u de fax verzendt. Als u de fax naar het maximale aantal nummers probeert te verzenden, kunt u de tweevoudige werking en uitgesteld faxen niet gebruiken.
- Voer de lange kiesnummers in op dezelfde manier als u dat normaal zou doen, maar denk eraan dat elk ééntoets- en elk snelkiesnummer telt als één locatie, zodat het aantal locaties dat u kunt opslaan beperkt wordt. (Zie *Toegangscode en creditcard-nummers* op pagina 5-4.)
- Als het geheugen vol is, kunt u op **Stop/Eindigen** drukken om de taak af te breken of, als er meer dan één pagina gescand is, op **Start** om het gedeelte te verzenden dat reeds in het geheugen is gescand.

De status van taken controleren

U kunt controleren welke taken er nog in het geheugen op verzending wachten (Als er geen taken zijn, wordt de melding *Geen opdrachten* op het LCD-scherm weergegeven.)

- 1 Druk op **Menu/Set, 2, 6.**

6.Rest. jobs

- 2 Als er meer dan één taak in de wachtrij staat, drukt u op ▲ of ▼ om door de lijst te bladeren.
- 3 Druk op **Stop/Eindigen.**

Een fax wanneer actief annuleren

Als u een fax wilt annuleren terwijl de machine aan het scannen, kiezen of verzenden is, drukt u op **Stop/Eindigen.**

Een taak in de wachtrij annuleren

U kunt een faxtaak die in het geheugen is opgeslagen en op verzending wacht, annuleren.

- 1 Druk op **Menu/Set, 2, 6.**

6.Rest. jobs

Op het LCD-scherm verschijnen alle taken die in de wachtrij staan.

- 2 Als er meer dan een taak in de wachtrij staat, drukt u op ▲ of ▼ om de taak die u wilt annuleren, te selecteren.

Druk op **Menu/Set.**

—OF—

als er slechts één taak in de wachtrij staat, gaat u door naar stap 3.

- 3 Druk op **1** om de taak te annuleren.
Herhaal stap 2 als u nog een taak wilt annuleren.

—OF—

druk op **2** om af te sluiten zonder te annuleren.

- 4 Druk op **Stop/Eindigen.**

Geavanceerde verzendopties

Het elektronische voorblad samenstellen

Dit voorblad wordt naar de machine van de ontvangende partij verzonden. Als de fax wordt verzonden met gebruik van de ééntoetsnummers of de snelkiesfunctie, staat op dit voorblad de naam die bij het betreffende nummer is opgeslagen. Als u handmatig kiest, wordt er geen naam vermeld.

Op dit voorblad staan verder ook uw stations-ID en het aantal pagina's dat u verzendt. (Zie *De Stations-ID instellen* op pagina 2-2.) Als u het voorblad hebt ingesteld op **Aan** voor alle faxen (**Menu/Set, 2, 2, 7**), wordt het aantal pagina's niet op het voorblad vermeld.

U kunt een opmerking selecteren, die op het voorblad zal worden afgedrukt.

1. Geen opmerking
2. Bellen a.u.b.
3. Belangrijk
4. Vertrouwelijk

In plaats van één van bovenstaande opmerkingen te gebruiken, kunt u zelf ook twee persoonlijke opmerkingen invoeren, max. 27 tekens lang. Gebruik het schema op B-10 als hulp bij het invoeren van tekens. (Zie *Uw eigen opmerking opstellen* op pagina 3-9.)

5. (Door gebruiker gedefinieerd)
6. (Door gebruiker gedefinieerd)

De meeste Verzendmenu instellingen zijn tijdelijke instellingen, zodat u voor elke fax die u verzendt specifieke instellingen kunt maken. Wanneer u echter het voorblad en de opmerking instelt, verandert u de standaardinstellingen zodat deze beschikbaar zijn tijdens het faxen.

Uw eigen opmerking opstellen

U kunt zelf twee opmerkingen opstellen.

- 1 Wanneer het lampje niet groen oplicht, drukt u op  (**Fax**).
- 2 Druk op **Menu/Set, 2, 2, 8**.
- 3 Druk op ▲ of ▼ om 5 of 6 te kiezen voor uw eigen opmerking.
Druk op **Menu/Set**.
- 4 Toets de opmerking met de kiestoetsen in.
Druk op **Menu/Set**.
(Zie *Tekst invoeren* op pagina B-10.)

Voorblad alleen voor de volgende fax

Als u uw Stations-ID nog niet hebt ingesteld, werkt deze functie niet. Controleer of u de Stations-ID hebt ingesteld, voordat u verdergaat. (Zie *De Stations-ID instellen* op pagina 2-2.) Als u het voorblad alleen met een bepaalde fax wilt verzenden, vraagt uw computer u om het aantal te verzenden pagina's in te voeren, zodat dit op het voorblad kan worden afgedrukt.

- 1 Wanneer het lampje niet groen oplicht, drukt u op  (**Fax**).
- 2 Uw document laden.
- 3 Druk op **Menu/Set, 2, 2, 7**.
- 4 Druk op ▲ of ▼ om
Volgende Fax:Aan
(of Volgende Fax:Uit) te selecteren.
Druk op **Menu/Set**.

- 5 Druk op ▲ of ▼ om een standaard of eigen opmerking te selecteren.
Druk op **Menu/Set**.
- 6 Toets twee cijfers in om aan te geven hoeveel pagina's u verzendt.
Druk op **Menu/Set**.
(Druk bijvoorbeeld op **0 2** als u 2 pagina's verzendt, of druk op **0 0** als u dit vak leeg wilt laten. Maakt u een vergissing, druk dan op ◀ voor back-up en voer het aantal pagina's opnieuw in.)

Met elke fax een voorblad verzenden

Als u uw Stations-ID nog niet hebt ingesteld, werkt deze functie niet. Controleer of u de Stations-ID hebt ingesteld, voordat u verdergaat. (Zie *De Stations-ID instellen* op pagina 2-2.)

U kunt de machine zo instellen, dat met elke fax een voorblad wordt verzonden. Met deze instelling wordt niet vermeld uit hoeveel pagina's uw faxbericht bestaat.

- 1 Wanneer het lampje niet groen oplicht, drukt u op  (**Fax**).
- 2 Druk op **Menu/Set, 2, 2, 7**.
- 3 Druk op ▲ of ▼ om **Aan** (of **Uit**) te selecteren.
Druk op **Menu/Set**.
- 4 Als u **Aan** hebt geselecteerd, druk op ▲ of ▼ om één van de standaardopmerkingen of van uw eigen opmerkingen te selecteren.
Druk op **Menu/Set**.

Een afgedrukt voorblad gebruiken

Als u er de voorkeur aan geeft om een voorblad te gebruiken waarop u bijvoorbeeld zelf nog informatie kunt schrijven, kunt u een voorblad eerst afdrucken en aan uw faxbericht toevoegen.

- 1 Wanneer het lampje niet groen oplicht, drukt u op  (**Fax**).
- 2 Druk op **Menu/Set, 2, 2, 7**.
- 3 Druk op ▲ of ▼ om **Print voorbeeld** te selecteren.
Druk op **Menu/Set**.
- 4 Druk op **Start**. Uw machine drukt het voorblad af.

Internationale modus

Als u problemen hebt met het internationaal verzenden van een fax, bijvoorbeeld vanwege ruis op de lijn, raden wij u aan om de internationale modus te activeren. Nadat u een fax in deze modus hebt verzonden, wordt deze functie vanzelf weer uitgeschakeld.

- 1 Wanneer het lampje niet groen oplicht, drukt u op  (**Fax**).
- 2 Uw document laden.
- 3 Druk op **Menu/Set, 2, 2, 9**.
- 4 Druk op ▲ of ▼ om **Aan** (of **Uit**) te selecteren.
Druk op **Menu/Set**.

Uitgestelde fax

Tijdens de dag kunt u max. 50 faxen in het geheugen opslaan om ze binnen 24 uur te verzenden. Deze faxen zullen verzonden worden op het tijdstip van de dag dat u in stap 4 invoert.

- 1 Wanneer het lampje niet groen oplicht, drukt u op  (**Fax**).

- 2 Uw document laden.

- 3 Druk op **Menu/Set**, **2**, **2**, **3**.

3.Tijdklok

- 4 Druk op **Menu/Set** om de weergegeven tijd te accepteren

—OF—

voer in om hoe laat de fax moet worden verzonden (in 24-uursformaat).

(Bijvoorbeeld, voer 19:45 in voor 7:45 PM.)

Druk op **Menu/Set**.

1.Doc 2.Geheugen

Druk op **1** om het papieren document in de ADF te laten wachten.

—OF—

druk op **2** om het document naar het geheugen te scannen.



Opmerking

Het aantal pagina's dat u in het geheugen kunt inlezen, is afhankelijk van de gegevens die op elke pagina zijn afgedrukt.

Uitgestelde groepsverzending

Alvorens de uitgestelde faxen te verzenden, zal uw machine u helpen met besparen door alle faxen in het geheugen op bestemming en geprogrammeerde tijd te sorteren. Alle vertraagde faxen die geprogrammeerd zijn om op hetzelfde tijdstip naar hetzelfde faxnummer te worden verzonden, worden als één fax verzonden om transmissietijd te besparen.

- 1 Wanneer het lampje niet groen oplicht, drukt u op  (**Fax**).

- 2 Druk op **Menu/Set**, **2**, **2**, **4**.

4.Verzamelen

- 3 Druk op **▲** of **▼** om **Aan** (of **Uit**) te selecteren.

Druk op **Menu/Set**.

- 4 Druk op **Stop/Eindigen**.

Verzend pollen instellen (standaard)

Verzend pollen betekent dat uw machine met een document in de invoer wacht totdat dit document door een ander faxapparaat wordt opgevraagd.



Opmerking

- De partij die uw machine belt om te pollen, betaalt u voor het telefoontje.
- Als u de faxmachine van derden belt om te pollen, betaalt u het telefoontje.

1 Wanneer het lampje niet groen oplicht, drukt u op  (**Fax**).

2 Uw document laden.

3 Druk op **Menu/Set, 2, 2, 6**.

6.Verzend Pollen

4 Druk op ▲ of ▼ om **Stand.** te selecteren.

Druk op **Menu/Set**.

1.Doc 2.Geheugen

Druk op **1** om het papieren document in de ADF te laten wachten.

—OF—

druk op **2** om het document naar het geheugen te scannen.



Opmerking

- Wanneer u op **1** in stap **4** drukt, blijft het document in de ADF totdat de machine is gepolld. Wanneer u de ADF wilt gebruiken vóórdat de gepolde transmissie plaatsvindt, moet u **Menu/Set, 2, 6** gebruiken om de taak te annuleren.
- Wanneer u op **2** drukt in stap **4**, wordt het document in het geheugen van de machine opgeslagen en kan vanaf een andere faxmachine worden opgevraagd totdat u de fax vanuit het geheugen wist met behulp van de instelling voor het Annuleren van een Taak. (Zie *Een taak in de wachtrij annuleren* op pagina 3-8.)

Verzend Pollen met beveiligingscode instellen

Verzend pollen met beveiligingscode is een manier om te voorkomen dat documenten in verkeerde handen terechtkomen wanneer de machine in de pollingwachtstand staat.



Opmerking

- De partij die uw machine belt om te pollen, betaalt voor het telefoontje.
- Als u de faxmachine van derden belt om te pollen, betaalt u het telefoontje.

1

Wanneer het lampje niet groen oplicht, drukt u op  (Fax).

2

Uw document laden

3

Druk op **Menu/Set**, **2**, **2**, **6**.

6.Verzend Pollen

4

Druk op ▲ of ▼ om **Beveilig** te selecteren.

Druk op **Menu/Set**.

5

Toets een viercijferig nummer in.

Druk op **Menu/Set**.

1.Doc 2.Geheugen

Druk op **1** om het papieren document in de ADF te laten wachten.

—OF—

druk op **2** om het document naar het geheugen te scannen.



Opmerking

- Wanneer u op **1** in stap **5** drukt, blijft het document in de ADF totdat de machine is gepolld. Wanneer u de ADF wilt gebruiken vóórdat de gepolde transmissie plaatsvindt, moet u eerst deze taak annuleren.
- Wanneer u op **2** drukt in stap **5**, wordt het document in het geheugen van de machine opgeslagen en kan vanaf een andere faxmachine worden opgevraagd totdat u de fax vanuit het geheugen wist met behulp van de instelling voor het Annuleren van een Taak. (Zie *Een taak in de wachtrij annuleren* op pagina 3-8.)
- U kunt beveiligd pollen uitsluitend met een andere Brother-faxmachine gebruiken.

Basishandelingen bij het ontvangen

De ontvangstmodus kiezen

Er zijn vier verschillende ontvangstmodi voor uw machine. Kies de stand die het beste aan uw eisen voldoet.

LCD-scherm	Hoe dit werkt	Wanneer te gebruiken
Alleen Fax (automatisch ontvangen)	De machine beantwoordt elk telefoontje automatisch alsof het een faxbericht betreft.	Voor aparte faxlijnen.
Fax/Telefoon (fax en telefoon) (met een extern of tweede toestel)	De machine beheert de lijn en beantwoordt automatisch elke oproep. Is de oproep een fax, dan wordt de fax ontvangen. Is de oproep geen fax, dan krijgt u het dubbele belsignaal om u te laten weten dat u de oproep moet beantwoorden.	Gebruik deze stand, als u talrijke faxberichten verwacht en slechts weinig telefoontjes. U kunt geen antwoordapparaat op dezelfde lijn gebruiken, zelfs niet als dit op een afzonderlijk telefooncontact wordt aangesloten. In deze stand kunt u de voicemail van uw telefoonbedrijf niet gebruiken.
Telefoon/Beantw. (met alleen een extern telefonisch antwoordapparaat)	Het externe telefonische antwoordapparaat (ANTW.APP.) beantwoordt alle telefoontjes automatisch. Ingesproken berichten worden op het externe ANTW.APP. opgeslagen. Als het een inkomend faxbericht is, zal de machine de fax ontvangen.	Gebruik deze stand als u een op uw machine aangesloten antwoordapparaat wilt gebruiken. De instelling extern ANTW.APP. werkt alleen met een extern antwoordapparaat. Belvertraging werkt in deze instelling niet.
Handmatig (handmatig ontvangen) (met een extern of tweede toestel)	U beheert de telefoonlijn en moet elk telefoontje zelf beantwoorden.	Gebruik deze stand als u niet veel faxberichten ontvangt of als u een computer op dezelfde lijn gebruikt. Als u antwoordt en faxtonen hoort, moet u wachten tot de machine het telefoontje overneemt, waarna u ophangt. (Zie <i>Fax waarnemen</i> op pagina 4-3.)

Uw ontvangstmodus kiezen of wijzigen

- 1 Druk op **Menu/Set, 0, 1.**

1. Ontvangstmodus

- 2 Druk op ▲ of ▼ om *Alleen Fax*, *Fax/Telefoon*, *Telefoon/Beantw.* of *Handmatig* te selecteren.

Druk op **Menu/Set.**

- 3 Druk op **Stop/Eindigen.**

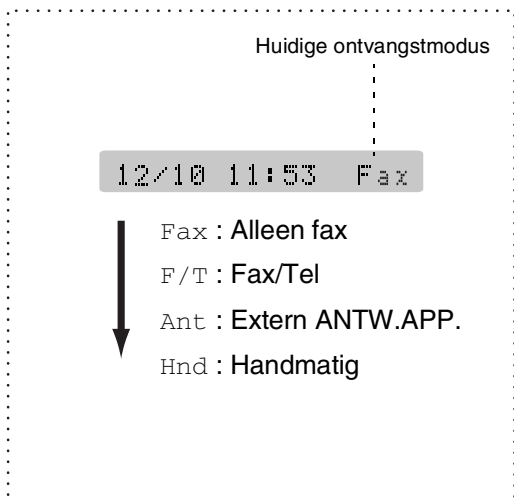

De belvertraging instellen

Deze functie bepaalt hoe vaak de bel van de machine overgaat voordat de oproep wordt beantwoord in de stand *Alleen Fax* of *Fax/Telefoon*. Wanneer u externe of tweede toestellen hebt aangesloten op dezelfde lijn als de machine of bent geabonneerd op de service *Aparte Beltoon*, stelt u de *Belvertraging* in op 4. (Zie *Werken met een tweede toestel* op pagina A-1 en *Fax waarnemen* op pagina 4-3.)

- 1 Wanneer het lampje niet groen oplicht, drukt u op  (**Fax**).

- 2 Druk op **Menu/Set, 2, 1, 1.**

1. Bel Vertraging

- 3 Druk op ▲ of ▼ om te selecteren hoe vaak de telefoon moet overgaan voordat de machine opneemt (02-06).

Druk op **Menu/Set.**

- 4 Druk op **Stop/Eindigen.**

De F/T-beltijd instellen (alleen in Fax/Tel-modus)

Als u de Ontvangstmodus instelt op Fax/Telefoon, dient u te specificeren hoe lang de machine met een dubbele bel moet overgaan om u te laten weten dat u een telefoontje moet opnemen. (Als het een inkomend faxbericht is, ontvangt de machine de fax.)

Dit dubbel belsignaal hoort u na het eerste signaal van het telefoonbedrijf. Alleen de bel van de machine gaat over, de andere toestellen op dezelfde lijn gaan met het dubbele belsignaal over. U kunt het gesprek echter aannemen op een toestel dat is aangesloten op dezelfde lijn als de machine. (Zie *Uitsluitend voor de Fax/Tel-modus* op pagina A-1.)

1 Wanneer het lampje niet groen oplicht, drukt u op  (Fax).

2 Druk op **Menu/Set, 2, 1, 2.**

2.F/T Beltijd

3 Druk op ▲ of ▼ om te selecteren hoe lang de machine moet overgaan (20, 30, 40 of 70 seconden) om u op een normaal telefoongesprek te attenderen.

Druk op **Menu/Set.**

4 Druk op **Stop/Eindigen.**



Opmerking

Zelfs als de beller tijdens het dubbele belsignaal ophangt, zal de machine dit signaal aanhouden voor het aantal ingestelde seconden.

Fax waarnemen

Als u deze functie gebruikt, is het niet nodig de **Start** of de ontvangstcode *51 in te toetsen wanneer u de telefoon aanneemt en faxtonen hoort. Als u **Aan** selecteert, kan de machine faxberichten automatisch ontvangen, zelfs als u de hoorn van een tweede of extern toestel opneemt. Zodra u **Ontvangst** op het LCD-scherm ziet of als u scherpe piepjes door de hoorn van een tweede toestel dat op een ander wandcontact/telefoonstekker is aangesloten hoort, kunt u de hoorn terugplaatsen en zal uw machine de rest doen.



Opmerking

- Als uw machine de faxoproep niet overneemt wanneer u de hoorn van een tweede of externe telefoon opneemt (of omdat deze functie is ingesteld op **Uit** of vanwege problemen met de telefoonlijnen), moet u de machine handmatig activeren. U kunt dit doen door te drukken op **Start** op de machine. —OF— door te drukken op *51 als u niet in de buurt van uw machine bent. (Zie *Een extern toestel aansluiten* op pagina A-2.)
- Als u faxen verzendt vanaf een computer op dezelfde telefoonlijn en de machine onderschept de faxen, dan moet u fax waarnemen op **Uit** instellen.

1 Wanneer het lampje niet groen oplicht, drukt u op  (Fax).

2 Druk op **Menu/Set, 2, 1, 3.**

3.Fax Waarnemen

3 Druk op ▲ of ▼ om **Aan** (of **Uit**) te selecteren.

Druk op **Menu/Set.**

4 Druk op **Stop/Eindigen.**

Een verkleinde afdruk van een inkomend document maken (automatische verkleining)

Als u **Aan** ? kiest, verkleint de machine automatisch een binnenkomende fax zodat deze op een pagina van het formaat Letter of A4 past. De machine berekent het verkleiningspercentage aan de hand van het papierformaat van het document en uw instelling voor papierformaat (**Menu/Set, 1, 3**).

- 1 Wanneer het lampje niet groen oplicht, drukt u op  (**Fax**).
- 2 Druk op **Menu/Set, 2, 1, 5**.
`5.Auto reductie`
- 3 Gebruik **▲** of **▼** om **Aan** ? (of **Uit** ?) te selecteren.
Druk op **Menu/Set**.
- 4 Druk op **Stop/Eindigen**.



Opmerking

- Zet deze instelling aan, als u faxen ontvangt die over twee pagina's zijn verdeeld. Als het document te lang is, kan het echter zijn dat de machine op twee pagina's print.
- Zet deze instelling aan wanneer de linker- en rechtermarges zijn afgesneden.
- Wanneer deze functie is ingesteld op **Aan** ?, kunnen de faxen van A4-formaat die u ontvangt iets kleiner lijken, ook al drukt uw machine deze op A4-papier af. De reden hiervoor is dat de machine de Stations-ID van de verzendende machine bovenaan de pagina moet printen.

Geavanceerde ontvangsthandelingen

Een fax uit het geheugen afdrukken

Als u fax opslaan hebt geselecteerd (**Menu/Set, 2, 5, 1**), kunt u nog altijd een fax uit het geheugen afdrukken als u zich bij uw machine bevindt. (Zie *Fax opslaan instellen* op pagina 6-1.)

- 1 Druk op **Menu/Set, 2, 5, 3**.

`3.Print document`

- 2 Druk op **Start**.

De printdichtheid instellen

U kunt de printdichtheid instellen en zo de afgedrukte pagina's lichter of donkerder maken.

- 1 Wanneer het lampje niet groen oplicht, drukt u op  (**Fax**).
- 2 Druk op **Menu/Set, 2, 1, 7**.
`7.Printdichtheid`
- 3 Druk op **▲** om de afdruk donkerder te maken.
—OF—
druk op **▼** om de afdruk lichter te maken.
Druk op **Menu/Set**.
- 4 Druk op **Stop/Eindigen**.

Ontvangen in het geheugen

Zodra de papierlade leeg is tijdens het ontvangen van een fax, verschijnt op het scherm **Papier nazien**; plaats a.u.b. papier in de papierlade (Zie *Papier laden* op pagina 1-10.)

Wanneer Geheugen ontv. op dit moment Aan is ...

De machine gaat door met het ontvangen van de fax en de overige pagina('s) wordt/worden in het geheugen opgeslagen, als er genoeg geheugen beschikbaar is. Faxen die daarna worden ontvangen, worden ook in het geheugen opgeslagen totdat het geheugen vol is, waarna verdere inkomende faxoproepen niet automatisch worden beantwoord. Om alle gegevens af te drukken, doet u nieuw papier in de papierlade en drukt u op **Start**.

Wanneer Geheugen ontv. op dit moment Uit is ...

De machine gaat door met het ontvangen van de fax en de overige pagina('s) wordt/worden in het geheugen opgeslagen, als er genoeg geheugen beschikbaar is. Verdere faxoproepen worden pas weer automatisch beantwoord nadat er nieuw papier in de papierlade is geplaatst. Om de laatst binnengekomen fax af te drukken, doet u papier in de papierlade en drukt u vervolgens op **Start**.

- 1 Wanneer het lampje niet groen oplicht, drukt u op  (**Fax**).
- 2 Druk op **Menu/Set, 2, 1, 6**.
6.Geheugen ontv.
- 3 Druk op **▲** of **▼** om **Aan** (of **Uit**) te selecteren.
Druk op **Menu/Set**.
- 4 Druk op **Stop/Eindigen**.

Pollen

Pollen is het opvragen van faxberichten van een andere faxmachine. U kunt uw machine gebruiken om andere machines te 'pollen'.

Alle partijen die bij het pollen betrokken zijn, dienen hun faxmachines zo in te stellen, dat er gepolld kan worden.



Opmerking

- Als u de faxmachine van derden belt om te pollen, betaalt u het telefoontje.
- Sommige faxmachines reageren niet op de pollingfunctie.

Ontvang pollen instellen (standaard)

Ontvang pollen betekent dat u een andere faxmachine belt om daar een fax op te vragen.

- 1 Wanneer het lampje niet groen oplicht, drukt u op  (**Fax**).
- 2 Druk op **Menu/Set, 2, 1, 8**.
8.Ontvang Pollen
- 3 Druk op **▲** of **▼** om **Stand.** te selecteren.
Druk op **Menu/Set**.
- 4 Toets het te pollen faxnummer in.
Druk op **Start**.
Op het LCD-scherm wordt **Kiezen** weergegeven.

Beveiligd pollen

Met beveiligd pollen kunt u voorkomen dat de documenten en andere informatie in verkeerde handen terechtkomen wanneer de andere faxmachine in de pollingwachtstand staat.

Ontvang pollen instellen (beveiligd)

Het is belangrijk dat u dezelfde beveiligingscode gebruikt als de andere partij.

- 1 Wanneer het lampje niet groen oplicht, drukt u op  (**Fax**).
- 2 Druk op **Menu/Set, 2, 1, 8**.
- 3 Druk op ▲ of ▼ om **Beveilig** te selecteren.
Druk op **Menu/Set**.
- 4 Toets een viercijferige beveiligingscode in.
Deze is dezelfde als de beveiligingscode van de faxmachine die u gaat pollen.
- 5 Druk op **Menu/Set**.
- 6 Toets het te pollen faxnummer in.
- 7 Druk op **Start**.
Op het LCD-scherm wordt **Kiezen** weergegeven.



Opmerking

U kunt beveiligd pollen uitsluitend met een andere Brother-faxmachine gebruiken. Op de machine die uw documenten opvraagt, moet de beveiligingscode worden ingevoerd.

Ontvang pollen instellen (timer)

U kunt de machine zo instellen, dat deze op een later tijdstip met ontvang pollen begint.

- 1 Wanneer het lampje niet groen oplicht, drukt u op  (**Fax**).
- 2 Druk op **Menu/Set, 2, 1, 8**.
- 3 Druk op ▲ of ▼ om **Tijd klok** te selecteren.
Druk op **Menu/Set**.
- 4 Voer in om hoe laat u het pollen wilt starten (in 24-uursformaat).
Bijvoorbeeld, voor 09:45 PM voert u 21:45 in.
- 5 Druk op **Menu/Set**.
- 6 Toets het te pollen faxnummer in.
Druk op **Start**.
De faxmachine begint op het door u ingevoerde tijdstip met het pollen.



Opmerking

U kunt slechts één uitgestelde pollingtaak instellen.

Opeenvolgend pollen

De machine kan in één bewerking documenten van diverse andere faxmachines opvragen. In stap 5 kunt u meerdere bestemmingen invoeren. Daarna wordt er een rapport opeenvolgend pollen afgedrukt.

- 1 Wanneer het lampje niet groen oplicht, drukt u op  (**Fax**).

- 2 Druk op **Menu/Set, 2, 1, 8**.

8.Ontvang Pollen

- 3 Druk op ▲ of ▼ om *Stand.*, *Beveilig* of *Tijdklok* te kiezen.

Druk op **Menu/Set** wanneer de gewenste instelling op het LCD-scherm wordt weergegeven.

- 4 Als u *Stand.* hebt geselecteerd, gaat u naar stap 5.

- Als u *Beveilig* hebt geselecteerd, voert u een viercijferig nummer in en drukt u op **Menu/Set**, waarna u doorgaat naar stap 5.
- Als u *Tijdklok* hebt geselecteerd, voert u in hoe laat met pollen moet worden begonnen (in 24-uursformaat), waarna u op **Menu/Set** drukt en doorgaat naar stap 5.

- 5 Voer de faxmachines in waarnaar u een verzoek tot faxen wilt versturen met behulp van één-toetsnummers, snelkiestoetsen, zoeken, een groep (Zie *Nummergroepen voor het groepsverzenden instellen* op pagina 5-3) of de kiestoetsen. Druk tussen elke locatie op **Menu/Set**.

- 6 Druk op **Start**.

Elk nummer of elke groep wordt om de beurt gekozen om de documenten op te vragen.



Opmerking

- Om de huidige pollingtaak te annuleren, drukt u op **Stop/Eindigen** terwijl de machine een nummer kiest.
- Om alle opeenvolgende taken voor ontvang pollen te annuleren, drukt u op **Menu/Set, 2, 6**. (Zie *Een taak in de wachtrij annuleren* op pagina 3-8.)

Nummers opslaan om snel te kiezen

U kunt uw machine instellen om op de volgende manieren snel te kiezen: met ééntoetsnummers, snelkiesnummers en met groepsnummers voor het groepsverzenden van faxberichten. Wanneer u op een snelkiestoets drukt, geeft het LCD-scherm de naam (indien u deze hebt opgeslagen) of het nummer weer.



Opmerking

De snelkiesnummers die in het geheugen zijn opgeslagen, gaan niet verloren als de stroom uitvalt.

Ééntoetsnummers opslaan

Uw machine heeft 10 ééntoetsnummers waaronder u 10 (MFC-7225N) of 20 (FAX-2820 en FAX-2920) fax- of telefoonnummers kunt opslaan om ze automatisch te kiezen. Om toegang te krijgen tot nummers 11 tot 20 (FAX-2820 en FAX-2920), houdt u **Shift** ingedrukt, terwijl u op het ééntoetsnummer drukt. Het LCD-scherm geeft de naam (indien u deze hebt opgeslagen) of het nummer weer.



Opmerking

Shift is niet beschikbaar voor MFC-7225N.

alleen FAX-2820
en FAX-2920

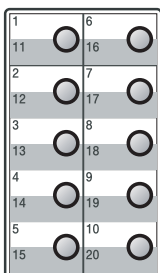

MFC-7225N

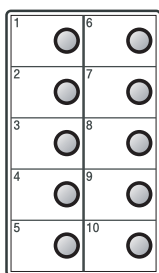

- 1 Druk op **Menu/Set**, **2**, **3**, **1**.

1.Directkies

- 2 Druk op het ééntoetsnummer waaronder u een nummer wilt opslaan.

- 3 Toets het telefoon- of faxnummer in (max. 20 cijfers).

Druk op **Menu/Set**.

- 4 Gebruik de kiestoetsen om de naam in te voeren (max. 15 tekens).

Druk op **Menu/Set**.

(Gebruik het schema op pagina B-10 om u te helpen bij het invoeren van de letters)

—OF—

Druk op **Menu/Set** om het nummer zonder een naam op te slaan.

- 5 Ga naar stap 2 om nog een ééntoetsnummer op te slaan

—OF—

Druk op **Stop/Eindigen**.

Snelkiesnummers opslaan

U kunt snelkiesnummers opslaan, die dan met een druk op slechts een paar toetsen kunnen worden gekozen (**Zoeken/Snelkiezen**, #, het driecijferige nummer, en **Start**). Er kunnen 200 snelkiesnummers in de machine worden opgeslagen.

- 1 Druk op **Menu/Set**, **2**, **3**, **2**.

2.Snelkies

- 2 Voer met behulp van de kiestoetsen een driecijferig locatienummer voor het snelkiesnummer in (001-200)

(Druk bijvoorbeeld op **005**.)

Druk op **Menu/Set**.

- 3 Toets het telefoon- of faxnummer in (max. 20 cijfers).

Druk op **Menu/Set**.

- 4 Gebruik de kiestoetsen om de naam in te voeren (max. 15 tekens).

Druk op **Menu/Set**.

(Gebruik het schema op pagina B-10 om u te helpen bij het invoeren van de letters)

—OF—

Druk op **Menu/Set** om het nummer zonder een naam op te slaan.

- 5 Ga naar stap 2 om nog een snelkiesnummer op te slaan

—OF—

Druk op **Stop/Eindigen**.

Eéntoetsnummers en snelkiesnummers wijzigen

Als u probeert een één-toetsnummer of een snelkiesnummer op te slaan op een locatie waar reeds een nummer staat, verschijnt de naam (of het opgeslagen nummer) op het LCD-scherm en wordt u gevraagd of u deze wilt wijzigen of de handeling wilt afsluiten.



Druk op **1** om het opgeslagen nummer te wijzigen

—OF—

Druk op **2** om af te sluiten zonder wijzigingen.

Opgeslagen nummer of naam wijzigen:

- Als u een teken wilt wijzigen, drukt u op ◀ of ▶ om de cursor onder het betreffende teken te plaatsen en typt u het nieuwe teken.
- Als u het hele nummer of de hele naam wilt wissen, drukt u op **Stop/Eindigen** wanneer de cursor onder het eerste cijfer of de eerste letter staat. Alle tekens die boven en rechts van de cursor staan, worden nu verwijderd.

- 2 Toets een nieuw nummer in.

Druk op **Menu/Set**.

- 3 Volg de aanwijzingen vanaf stap 4 voor het opslaan van één-toetsnummers en het opslaan van snelkiesnummers. (Zie *Eéntoetsnummers opslaan* op pagina 5-1 en *Snelkiesnummers opslaan* op pagina 5-2.)

Nummergroepen voor het groepsverzenden instellen

Groepen kunnen worden opgeslagen onder een ééntoetsnummer of een snelkiesnummer, waarmee u hetzelfde faxbericht naar meerdere faxnummers kunt verzenden. U drukt op het ééntoetsnummer en **Start** of **Zoeken/Snelkiezen**, #, de driecijferige locatie en **Start**. Eerst moet elk faxnummer als een ééntoetsnummer of snelkiesnummer worden opgeslagen. Daarna kunt u deze nummers in groepen combineren. Iedere groep gebruikt een ééntoetsnummer of een snelkiesnummer. U kunt maximaal acht groepen hebben, of maximaal 219 (FAX-2820 en FAX-2920) en 209 (MFC-7225N) nummers voor één grote groep. (Zie *Eéntoetsnummers opslaan* op pagina 5-1 en *Snelkiesnummers opslaan* op pagina 5-2.)

- 1 Druk op **Menu/Set**, **2**, **3**, **3**.

G01: 3.Groep instell.

- 2 Besluit waar u de groep wilt opslaan.

—EN—

Druk op een ééntoetsnummer.

—OF—

Druk op **Zoeken/Snelkiezen**, voer de driecijferige snelkieslocatie in, en druk op **Menu/Set**.

(Druk bijvoorbeeld op ééntoetsnummer **2**, of druk op **Zoeken/Snelkiezen 0 4 5** voor snelkiesnummer 045.)

- 3 Toets het groepsnummer met de kiestoetsen (1 tot 8) in.

Groep instel:G01

Druk op **Menu/Set**.

(Druk bijvoorbeeld op **1** voor groep 1.)

- 4 Als u ééntoetsnummers of snelkiesnummers in de groep wilt opnemen, voert u deze als volgt in:

bv. voor ééntoetsnummer 4 drukt u op ééntoetsnummer **4**. Op het LCD-scherm wordt ✱ 004 weergegeven. Voor snelkiesnummer 09 drukt u op **Zoeken/Snelkiezen**, en kiest u vervolgens **0 0 9** met de kiestoetsen.

G01: ✱ 004#009

- 5 Druk op **Menu/Set** om de nummers voor deze groep te accepteren.

- 6 Gebruik de kiestoetsen en het schema op pagina B-10 om een naam voor de groep in te voeren.

Druk op **Menu/Set**.

(Typ bijvoorbeeld NIEUWE KLANTEN).

- 7 Druk op **Stop/Eindigen**.



Opmerking

U kunt een lijst van alle ééntoetsnummers en snelkiesnummers afdrukken.

Groepsnummers staan in de kolom GROEP. (Zie *Rapporten afdrukken* op pagina 7-2.)

Kiesopties

Toegangscodes en creditcard-nummers

Soms is het voordeliger om een keuze te maken uit verschillende serviceproviders voor uw interlokale gesprekken. Tarieven variëren, al naar gelang de tijd van de dag en de bestemming. Om de lagere tarieven te kunnen gebruiken, kunt u toegangscodes of nummers van interlokale serviceproviders en creditcards opslaan als ééntoetsnummers en snelkiesnummers. U kunt deze lange kiesreeksen opslaan door ze van elkaar te scheiden en ze als aparte snelkiesnummers in iedere combinatie in te stellen. U kunt zelfs handmatig kiezen toepassen door de kiestoetsen te gebruiken. (Zie *Ééntoetsnummers opslaan* op pagina 5-1 en *Snelkiesnummers opslaan* op pagina 5-2.)

Bijvoorbeeld, misschien hebt u '555' opgeslagen onder ééntoetsnummer **1** en '7000' onder ééntoetsnummer **2**. Wanneer u drukt op ééntoetsnummer **1**, ééntoetsnummer **2**, en **Start**, kiest u '555-7000'.

Als u een nummer tijdelijk wilt wijzigen, kunt u een deel van het nummer vervangen door handmatig kiezen met de kiestoetsen. Als u het nummer bijvoorbeeld wilt wijzigen in 555-7001 drukt u op ééntoetsnummer **1** en vervolgens drukt u op **7001** met de kiestoetsen.

Pauze

Druk op **Herkies/Pauze** om een pauze van 3,5 seconden tussen de nummers in te lassen. Als u internationaal belt, kunt u zo vaak als nodig op **Herkies/Pauze** drukken om de pauze langer te maken.

Toon of puls

Wanneer u een pulsservice hebt, maar toonsignalen moet verzenden (bijvoorbeeld voor telefonisch bankieren), dient u onderstaande instructies te volgen. Wanneer u een toetstoonservice hebt, hebt u deze functie niet nodig voor het verzenden van toonsignalen.

- 1 Neem de hoorn van het externe toestel van de haak.
- 2 Druk op # op het bedieningspaneel van uw machine. Alle cijfers die nu worden ingetoetst, zullen toonsignalen verzenden.

Wanneer u de hoorn op de haak legt, keert de machine terug naar de pulsservice.

Opties voor afstandsbediening instellen



Opmerking

- U kunt slechts één optie voor afstandsbediening tegelijkertijd gebruiken: Fax doorzenden—OF—Fax opslaan—OF—PC FAX ontvangen*—OF—Uit.
*alleen MFC-7225N
- Als u de opties voor afstandsbediening verandert en er zijn ontvangen faxen in het geheugen van uw machine opgeslagen, dan wordt er een melding op het LCD-scherm weergegeven.
(Zie *Opties voor afstandsbediening wijzigen* op pagina 6-3.)

Fax doorzenden instellen

Als u fax doorzenden selecteert, slaat uw machine de ontvangen fax op in het geheugen. Vervolgens zal de machine het faxnummer dat u geprogrammeerd hebt, kiezen en het faxbericht doorzenden.

- 1 Druk op **Menu/Set, 2, 5, 1.**

1.Drzenden/Opsln

- 2 Druk op ▲ of ▼ om Fax Doorzenden te selecteren.

Druk op **Menu/Set.**

U wordt gevraagd om het faxnummer in te voeren waarnaar de faxen moeten worden doorgestuurd.

- 3 Toets het nummer in (max. 20 cijfers).

Druk op **Menu/Set.**

- 4 Druk op ▲ of ▼ om Backup Print:Aan of Backup Print:Uit te selecteren.

Backup Print:Aan

Druk op **Menu/Set.**



Opmerking

Als u Backup Print:Aan selecteert, drukt de machine de fax ook bij uw machine af zodat u een kopie heeft. Dit is een veiligheidsmaatregel, in geval van een stroomstoring voordat de fax is doorgestuurd, of in geval van problemen bij de ontvangende machine. De FAX-2920 en MFC-7225N kan faxberichten max. 4 dagen opslaan, mocht er een stroomstoring optreden. De faxen opgeslagen in het geheugen van de FAX-2820 worden gewist.

- 5 Druk op **Stop/Eindigen.**

Fax opslaan instellen

Als u fax opslaan selecteert, slaat uw machine de ontvangen fax op in het geheugen. U kunt faxberichten op een andere locatie ophalen met de functies voor afstandsbediening.

- 1 Druk op **Menu/Set, 2, 5, 1.**

1.Drzenden/Opsln

- 2 Druk op ▲ of ▼ om Fax Opslaan te selecteren.

Druk op **Menu/Set.**

- 3 Druk op **Stop/Eindigen.**



Opmerking

Als u fax opslaan hebt ingesteld, wordt er automatisch een reservekopie op de machine afgedrukt.

PC Fax ontvangen instellen (alleen MFC-7225N)

Als u `Ontvang PC Fax` instelt, zal uw machine het ontvangen faxbericht tijdelijk in het geheugen opslaan en de faxen daarna automatisch naar de PC sturen. U kunt vervolgens uw PC gebruiken voor het weergeven en het opslaan van deze faxen.

Wanneer reserveafdruk *uit* staat, worden uw faxberichten automatisch uit het geheugen van uw machine gewist nadat ze met succes zijn verzonden naar uw PC. Wanneer reserveafdruk *aan* staat, worden uw faxberichten gewist nadat ze met succes zijn afgedrukt en naar de PC zijn verzonden.

- 1 Druk op **Menu/Set, 2, 5, 1**.

`1.Drzenen/Opsln`

- 2 Druk op ▲ of ▼ om `Ontvang PC Fax` te selecteren.

Druk op **Menu/Set**.

- 3 Druk op ▲ of ▼ om `Backup Print:Aan` of `Backup Print:Uit` te selecteren.

`Backup Print:Aan`

Druk op **Menu/Set**.

- 4 Druk op **Stop/Eindigen**.



Opmerking

- Voordat u PC Fax ontvangen kunt gebruiken of faxen naar uw PC kunt overbrengen, dient u:
 - uw machine op een PC aan te sluiten;
 - de PC aan te hebben staan; en
 - de software **MFL Pro Suite** te hebben geïnstalleerd, en **PC-FAX Ontvangst** actief te zijn. (Voor meer informatie, zie *PC-Fax Ontvangen instellen*, in de softwarehandleiding op de CD-ROM.)
- In geval van een stroomstoring slaat de MFC-7225N uw faxen max. 4 dagen lang op in het geheugen. Als u echter `Backup Print:Aan` selecteert, drukt de machine de fax af zodat u een kopie hebt mocht de stroom bijvoorbeeld uitvallen voordat de fax naar de PC is gestuurd.
- Als u een foutmelding krijgt en de machine de faxen niet in het geheugen kan opslaan, kunt u deze instelling gebruiken om de faxen naar uw PC over te brengen. (Voor meer informatie, zie *Foutmeldingen* op pagina 11-1.)
- U dient PC Fax ontvangen uit te schakelen voordat u de geheugenbeveiliging kunt aanzetten.

Opties voor afstandsbediening uitschakelen

- 1 Druk op **Menu/Set**, **2**, **5**, **1**.

1.Drzzenden/Opsln

- 2 Druk op ▲ of ▼ om **Uit** te selecteren.
Druk op **Menu/Set**.

- 3 Druk op **Stop/Eindigen**.



Opmerking

Als u de opties voor afstandsbediening op **Uit** instelt en er zijn ontvangen faxen in het geheugen van uw machine opgeslagen, dan verschijnen er na stap 2 nog andere meldingen op het LCD-scherm. (Zie *Opties voor afstandsbediening wijzigen*.)

Opties voor afstandsbediening wijzigen

Als er zich nog ontvangen faxen in het geheugen van uw machine bevinden, wanneer u de functie van de afstandsbediening verandert, wordt u het volgende gevraagd:

Wis alle faxen ?
1.Ja 2.Nee

—OF—

Tot. print fax?
1.Ja 2.Nee

- Als u op **1** drukt, worden alle niet-afgedrukte faxen gewist of afgedrukt voordat de instelling wordt gewijzigd.
- Als u op **2** drukt, worden de faxen in het geheugen niet gewist of afgedrukt en blijft de instelling ongewijzigd. Als er al een reservekopie is afgedrukt, wordt deze niet meer afgedrukt.

(alleen voor MFC-7225N)

Als er zich nog ontvangen faxen in het geheugen van de machine bevinden, wanneer u *van* **Ontvang PC Fax** overgaat op een andere functie van de afstandsbediening (**Fax Doorzenden** of **Fax Opslaan**), wordt u het volgende gevraagd:

Fax →PC zenden?
1.Ja 2.Nee

- Als u op **1** drukt en **Backup Print** wordt ingesteld op **Aan**, worden alle niet-afgedrukte faxen gewist voordat de instelling wordt gewijzigd. Als u op **1** drukt en **reserveafdruk** wordt ingesteld op **Uit**, worden alle niet-afgedrukte faxen naar uw PC gestuurd voordat de instelling wordt gewijzigd.
- Als u op **2** drukt, worden de faxen in het geheugen niet gewist of naar uw PC overgebracht en blijft de instelling ongewijzigd.

Uw toegangscode op afstand instellen

De toegangscode op afstand biedt u toegang tot de functies voor het opvragen op afstand van uw berichten, wanneer u zich niet bij uw machine bevindt. U moet eerst uw eigen code instellen, pas dan kunt u vanaf een ander toestel toegang tot de functies van uw eigen machine krijgen. De standaardcode is een inactieve code (--- *).

- 1 Druk op **Menu/Set**, 2, 5, 2.

2.Afst.bediening

- 2 Voer een code van 3 cijfers in met behulp van de nummers 0-9, * of #.

Druk op **Menu/Set**. (Het vooraf ingestelde '* ' kan niet worden gewijzigd.)



Opmerking

Gebruik niet dezelfde code als uw faxontvangstcode (* 51) of code voor het aannemen van de telefoon (#51). (Zie *Werken met een tweede toestel* op pagina A-1.)

- 3 Druk op **Stop/Eindigen**.



Opmerking

U kunt uw code op elk gewenst moment wijzigen door een nieuwe in te voeren. Als u uw code wilt deactiveren, drukt u op **Stop/Eindigen** in stap 2 om de inactieve instelling weer te herstellen (--- *) en drukt u op **Menu/Set**.

Afstandsbediening

U kunt uw machine bellen vanaf iedere willekeurige toetstelefoon of faxmachine, om vervolgens de toegangscode op afstand en de opdrachten op afstand te gebruiken om faxberichten op te vragen. Knip op de laatste pagina de toegangscode voor het opvragen van uw faxberichten uit, en houd deze altijd bij u.

Uw toegangscode op afstand gebruiken

- 1 Kies op een toetstelefoon of op een andere faxmachine uw faxnummer.
- 2 Zodra u de toon van uw machine hoort, toetst u onmiddellijk uw toegangscode op afstand in (3 cijfers gevolgd door *).

- 3 De machine geeft aan of een faxbericht is ontvangen:

1 lange toon — Faxberichten

Geen toon — Geen faxberichten

- 4 De machine geeft twee korte geluidssignalen om aan te geven dat u een opdracht moet invoeren. Als u na 30 seconden nog geen opdracht invoert, wordt de verbinding verbroken. Als u een ongeldige opdracht invoert, hoort u drie piepjes.
- 5 Wanneer u klaar bent, drukt u op **9 0** om de machine te resetten.

- 6 Hang op.



Opmerking

Als uw machine op *Handmatig* is ingesteld en u de functies voor afstandsbediening wilt gebruiken, kunt u toegang tot uw machine krijgen door ca. 2 minuten te wachten na het eerste belsignaal en vervolgens binnen 30 seconden de toegangscode op afstand in te voeren.

Opdrachten op afstand

U kunt uw machine vanaf een ander toestel bedienen met behulp van de onderstaande opdrachten. Wanneer u de machine opbelt en uw toegangscode op afstand (3 cijfers gevolgd door *) invoert, hoort u twee korte piepjes om aan te geven dat u een opdracht moet invoeren.

Opdrachten op afstand	Wat u moet doen
95 Wijzig de instellingen voor fax doorzenden of fax opslaan	
1 UIT	U kunt UIT selecteren nadat u alle berichten hebt opgehaald of gewist.
2 Fax doorzenden	Als u één lange toon hoort, is de wijziging geaccepteerd. Als u drie korte piepjes hoort, kunt u de instelling niet wijzigen omdat er niet aan een van de voorwaarden is voldaan (er is bijvoorbeeld geen nummer opgegeven waarnaar faxen moeten worden doorgestuurd. Druk op 4 om het nummer voor fax doorzenden te registreren. (Zie <i>Het nummer wijzigen waarnaar faxberichten worden doorgestuurd</i> op pagina 6-6.) Nadat u het nummer hebt geregistreerd, werkt de functie fax doorzenden.
4 Nummer voor fax doorzenden	
6 Fax opslaan	
96 Een fax opvragen	
2 Alle faxen opvragen	Toets het nummer in van de faxmachine waarop de opgeslagen faxbericht(en) moet(en) worden ontvangen. (Zie pagina 6-6.)
3 Faxen in het geheugen wissen	Als u één lange toon hoort, zijn de faxberichten uit het geheugen gewist.
97 De ontvangststatus controleren	
1 Fax	U kunt controleren of uw machine faxberichten heeft ontvangen. Als dat het geval is, hoort u één lange toon. Als er geen berichten zijn ontvangen, hoort u drie korte piepjes.
98 De ontvangstmodus wijzigen	
1 Extern ANTW.APP.	Als u één lange toon hoort, is de wijziging geaccepteerd.
2 Fax/Tel	
3 Alleen fax	
90 Afsluiten	Druk op 9 0 om de afstandsbediening af te sluiten. Wacht op de lange toon en leg vervolgens de hoorn op de haak.

Faxberichten opvragen

U kunt vanaf iedere toetstelefoon toegang krijgen tot uw machine en uw faxberichten naar een andere faxmachine laten sturen.

- 1 Kies het nummer van uw faxmachine.
- 2 Zodra u de toon van uw machine hoort, toetst u onmiddellijk uw toegangscode op afstand in (3 cijfers gevolgd door *). Als u één lange toon hoort, zijn er berichten voor u.
- 3 Zodra u twee korte piepjes hoort, toetst u met de kiestoetsen **9 6 2** in.
- 4 Wacht op de lange toon en toets vervolgens met de kiestoetsen het nummer in van de faxmachine waar de faxberichten naartoe moeten worden gestuurd, gevolgd door **##** (max. 20 cijfers).



Opmerking

U kunt * en # niet als kiesnummers gebruiken. U kunt # echter wel gebruiken om een pauze in een nummer in te lassen.

- 5 Wanneer u klaar bent, drukt u op **9 0** om de machine te resetten.
- 6 Wacht totdat u het piepje hoort en hang op. Uw machine belt de andere faxmachine en deze machine drukt uw faxberichten af.

Het nummer wijzigen waarnaar faxberichten worden doorgestuurd

U kunt vanaf een andere telefoon of faxmachine met toetsen de standaardinstellingen voor het nummer voor fax doorzenden wijzigen.

- 1 Kies het nummer van uw faxmachine.
- 2 Zodra u de toon van uw machine hoort, toetst u onmiddellijk uw toegangscode op afstand in (3 cijfers gevolgd door *). Als u één lange toon hoort, zijn er berichten voor u.
- 3 Zodra u twee korte piepjes hoort, toetst u met de kiestoetsen **9 5 4** in.
- 4 Wacht op de lange toon en toets vervolgens met de kiestoetsen het nieuwe nummer in van de faxmachine waar de faxberichten naartoe moeten worden gestuurd, gevolgd door **##** (max. 20 cijfers).



Opmerking

U kunt * en # niet als kiesnummers gebruiken. U kunt # echter wel gebruiken om een pauze in een nummer in te lassen.

- 5 Wanneer u klaar bent, drukt u op **9 0** om de machine te resetten.
- 6 Wacht totdat u het piepje hoort en hang op.

Faxinstellingen en -activiteiten

U dient het verzendingsrapport en de journaalperiode in te stellen via het menu.

Druk op **Menu/Set, 2, 4, 1.**

1.Verzendrapp.

—OF—

druk op **Menu/Set, 2, 4, 2.**

2.Journaal tijd

Het verzendrapport aanpassen

U kunt het verzendrapport gebruiken als bewijs dat u een fax hebt verzonden. In dit rapport staan de datum en de tijd waarop het bericht werd verzonden, en wordt tevens aangegeven of de transmissie geslaagd was (OK). Als u **Aan** of **Aan+Beeld** selecteert, wordt dit rapport afgedrukt voor elke fax die u verzendt.

Als u veel faxen naar hetzelfde nummer stuurt, hebt u waarschijnlijk meer nodig dan alleen de taaknummers om te weten welke faxen u opnieuw moet verzenden. Als u **Aan+Beeld** of **Uit+Beeld** selecteert, wordt in het rapport een deel van de eerste pagina van het faxbericht afgedrukt om u te helpen herinneren wat er in de fax stond.



Opmerking

Wanneer het controlerapport op **Uit** of **Uit+Beeld** staat, wordt het rapport alleen afgedrukt als er een fout is opgetreden tijdens het verzenden en wordt in de **RESULT**-kolom **FOUT** gezet.

① Druk op **Menu/Set, 2, 4, 1.**

1.Verzendrapp.

② Druk op ▲ of ▼ om **Aan**, **Aan+Beeld**, **Uit** or **Uit+Beeld** te selecteren.

Druk op **Menu/Set.**

③ Druk op **Stop/Eindigen.**

De journaalperiode instellen

U kunt de machine zodanig instellen, dat er op vaste tijden een journaal wordt afgedrukt (elke 50 faxen, elke 6, 12 of 24 uur, elke 2 of 7 dagen). Als u het interval op **Uit** zet, kunt u het rapport afdrukken via de procedure in **Rapporten afdrukken**.

De standaardinstelling is **Na 50 faxen**.

- 1 Druk op **Menu/Set, 2, 4, 2**.

2. Journaal tijd

- 2 Druk op **▲** of **▼** om een interval te kiezen.
Druk op **Menu/Set**.

(Als u 7 dagen kiest, wordt u gevraagd aan te geven welke de eerste dag van de 7-daagse periode moet zijn.)

- 3 Voer in 24-uursformaat het tijdstip in waarop het journaal moet worden afgedrukt.

Druk op **Menu/Set**.

(Bijvoorbeeld: voor 19:45 voert u 7:45 PM in.)

- 4 Druk op **Stop/Eindigen**.



Opmerking

- Als u 6, 12, 24 uur of 2 of 7 dagen selecteert, zal de machine het rapport op het geselecteerde tijdstip afdrukken, waarna alle taken uit het geheugen worden gewist. Als het geheugen van de machine vol is omdat er 200 taken in zitten en de door u geselecteerde tijd nog niet verstreken is, zal de machine het journaal voortijdig afdrukken en alle taken uit het geheugen wissen. Als u een extra rapport wilt, voordat het tijd is om dit automatisch af te drukken, kunt u er één afdrukken zonder dat de taken uit het geheugen worden gewist.
- Als u **Na 50 faxen** selecteert, zal de machine het journaal afdrukken als deze 50 taken heeft opgeslagen.

Rapporten afdrukken

De volgende rapporten zijn beschikbaar:

1. **Verzendrapport**
Drukt een verzendrapport af van uw laatste transmissie.
2. **Help**
Drukt de helplijst af, zodat u in een oogopslag kunt zien hoe u de machine kunt programmeren.
3. **Snel Kiezen**
Een lijst van namen en nummers die zijn opgeslagen in het geheugen voor ééntoetsnummers en snelkiesnummers. De nummers staan in numerieke volgorde in de lijst.
4. **Fax Journaal**
In deze lijst staat informatie over de laatste ontvangen en verzonden faxen. (TX betekent verzonden.) (RX betekent ontvangen.)
5. **Gebruikersinst**
Drukt een lijst met uw instellingen af.
6. **Netwerk Conf.**
(alleen MFC-7225N)
Drukt een lijst met uw netwerkinstellingen af.
7. **Besteldocument**
U kunt een bestelformulier voor accessoires afdrukken. Wanneer u het formulier hebt ingevuld, verzendt u het naar uw Brother-dealer.

Een rapport afdrukken

- 1 Druk op **Rapport**.
- 2 Druk op **▲** of **▼** om het gewenste rapport te selecteren.

Druk op **Menu/Set**.

—OF—

toets het nummer in van het rapport dat u wilt afdrukken.

Druk bijvoorbeeld op **2** om de helplijst af te drukken.

De machine als een kopieerapparaat gebruiken

U kunt de machine als kopieerapparaat gebruiken en maximaal 99 kopieën per keer maken.

Kopieermodus instellen

Voordat u kopieën gaat maken, moet u controleren of  (**Kopie**) groen is. Wanneer dit niet zo is, drukt u op

 (**Kopie**) om de **Kopie**-modus te selecteren. De standaardinstelling is faxmodus. U kunt het aantal seconden of minuten wijzigen waarin de machine in de **Kopie**-modus staat. (Zie *De Mode Timer instellen (alleen FAX-2820 en FAX-2920)* op pagina 2-4 of Zie *De Mode Timer instellen (alleen MFC-7225N)* op pagina 2-4.)

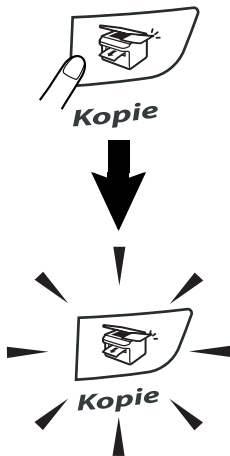

Het LCD-scherm toont de standaardkopieerinstelling

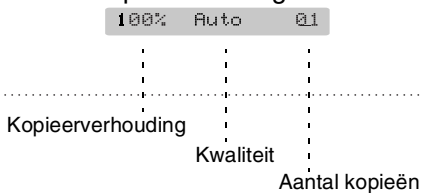

Het afdrukgebied van uw machine begint circa 2 mm van de zijranden en 3 mm van de boven- en onderrand van het papier.

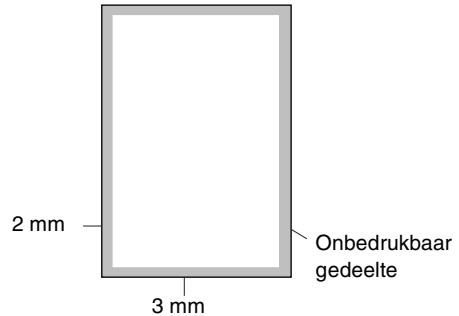

Opmerking

Dit bedrukbare gedeelte dat hierboven is afgebeeld, geldt voor een enkele kopie of een 1 in 1-kopie met A4-papier. Het bedrukbare gedeelte verandert al naargelang het papierformaat.

Eén kopie maken

- 1 Druk op  (**Kopie**) zodat deze toets groen oplicht.
- 2 Uw document laden.
(Zie *Document laden* op pagina 1-7.)
- 3 Druk op **Start**.

Meerdere kopieën maken

- 1 Druk op  (**Kopie**) zodat deze toets groen oplicht.
- 2 Uw document laden.
- 3 Voer met de kiestoetsen in hoeveel kopieën u wilt maken (max. 99).
- 4 Druk op **Start**.



Opmerking

Druk op **Opties** en ▲ of ▼ om **Stapel/Sorteer** te selecteren. (Zie *Kopieën sorteren bij gebruik van de ADF* op pagina 8-5.)

Kopiëren onderbreken

Druk op **Stop/Eindigen** om het kopiëren te stoppen.

Tijdelijke kopieertoets gebruiken

Als u de instellingen voor het kopiëren tijdelijk voor de volgende kopie wilt wijzigen, kunt u de toets **Opties** gebruiken. U kunt verschillende combinaties gebruiken.

De optie-toets  **Opties**





Opmerking

- De machine keert terug naar de standaardinstellingen 60 seconden na het kopiëren, of wanneer de Mode Timer weer overgaat op faxmodus. (Zie *De Mode Timer instellen (alleen FAX-2820 en FAX-2920)* op pagina 2-4 of Zie *De Mode Timer instellen (alleen MFC-7225N)* op pagina 2-4.)
- U kunt de instellingen voor kwaliteit en contrast die u het vaakst gebruikt, opslaan als standaardinstelling. (Zie *De standaardinstellingen voor het kopiëren wijzigen* op pagina 8-7.)

Tijdelijke kopieerinstellingen veranderen

Gebruik de **Opties**-toets als u snel volgende instellingen tijdelijk voor de volgende kopie wilt instellen.

Druk op	Menuselecties	Opties	Pagina
Opties 			
	Vergr. /Verklein	50%/70%/78%/83%/85%/91%/94%/97%/100%/104%/141%/200%/Custom(50-200%)/Auto	8-4
	Kwaliteit	Auto Tekst Foto	8-5
	Stapel/Sorteer	Stapelen Sorteren	8-5
	Contrast	▼ -□□□□■+ ▲ ▼ -□□□■□+ ▲ ▼ -□□■□□+ ▲ ▼ -□■□□□+ ▲ ▼ -■□□□□+ ▲	8-5
	Pagina layout	Tit (1 Op 1) 2 op 1 P 2 op 1 L 4 op 1 P 4 op 1 L	8-6



Opmerking

De fabrieksinstellingen staan vetgedrukt.

Als u de instellingen hebt geselecteerd door op **Menu/Set** te drukken, verschijnt op het LCD-scherm **Tijdelijk instel.**

Druk op **Start** als u verder geen instellingen meer wilt selecteren.

De gekopieerde afbeelding vergroten of verkleinen

U kunt de volgende vergrotings- of verkleiningspercentages selecteren.

Auto berekent automatisch het verkleiningspercentage voor het papierformaat waarop de machine is ingesteld (**Menu/Set, 1, 3**).

Met Custom(50-200%) kunt u een percentage tussen 50% en 200% instellen.

<p>Druk op</p>  <p>en ▲ of ▼ om Vergr./Verklein te selecteren</p>	100%
	104% EXE→LTR
	141% A5→A4
	200%
	Auto
	Custom(50-200%)
	50%
	70% A4→A5
	78% LGL→LTR
	83% LGL→A4
	85% LTR→EXE
	91% Full Page
	94% A4→LTR
	97% LTR→A4

- 1 Druk op  (**Kopie**) zodat deze toets groen oplicht.
- 2 Uw document laden.
- 3 Voer met de kiestoetsen in hoeveel kopieën u wilt maken (max. 99).
- 4 Druk op **Opties** en ▲ of ▼ om Vergr./Verklein te selecteren.
Druk op **Menu/Set**.

- 5 Druk op ▲ of ▼ om de gewenste vergrotings- of verkleiningsverhouding te selecteren.

Druk op **Menu/Set**.

—OF—

gebruik de kiestoetsen om een vergrotings- of verkleiningspercentage in te toetsen tussen 50% en 200%.

Druk op **Menu/Set**.

(Druk bijvoorbeeld op **5 3** om 53% in te voeren.)

- 6 Druk op **Start**.

Opmerking

De speciale kopieeropties (2 op 1 P, 2 op 1 L, 4 op 1 P of 4 op 1 L) zijn niet beschikbaar als u Vergroten/verkleinen gebruikt.



Kwaliteit

Hiermee stelt u de kopieerkwaliteit in. De standaardinstelling is *Auto*.

Auto	Geschikt voor documenten die zowel tekst als foto's bevatten.
Tekst	Geschikt voor documenten die uitsluitend tekst bevatten.
Foto	Geschikt voor het kopiëren van foto's.

- 1 Druk op  (**Kopie**) zodat deze toets groen oplicht.
- 2 Uw document laden.
- 3 Voer met de kiestoetsen in hoeveel kopieën u wilt maken (max. 99).
- 4 Druk op **Opties** en ▲ of ▼ om *Kwaliteit* te selecteren.
Druk op **Menu/Set**.
- 5 Druk op ▲ of ▼ om de gewenste kopieerkwaliteit te selecteren (*Auto*, *Tekst* of *Foto*).
Druk op **Menu/Set**.
- 6 Druk op **Start**.

Kopieën sorteren bij gebruik van de ADF

U kunt meerdere kopieën sorteren. De pagina's worden gestapeld in de volgorde  (1, 2, 3),  (1, 2, 3) enz.

- 1 Druk op  (**Kopie**) zodat deze toets groen oplicht.
- 2 Uw document laden.
- 3 Voer met de kiestoetsen in hoeveel kopieën u wilt maken (max. 99).
- 4 Druk op **Opties** en ▲ of ▼ om *Stapel/Sorteer* te selecteren.
Druk op **Menu/Set**.
- 5 Druk op ▲ of ▼ om *Sorteren* te selecteren.
Druk op **Menu/Set**.
- 6 Druk op **Start**.

Contrast

U kunt het contrast afstellen om kopieën donkerder of lichter te maken.

- 1 Druk op  (**Kopie**) zodat deze toets groen oplicht.
- 2 Uw document laden.
- 3 Voer met de kiestoetsen in hoeveel kopieën u wilt maken (max. 99).
- 4 Druk op **Opties** en ▲ of ▼ om *Contrast* te selecteren.
Druk op **Menu/Set**.
- 5 Druk op ▲ om het contrast te verhogen
—OF—
Druk op ▼ om het contrast te verlagen.
Druk op **Menu/Set**.
- 6 Druk op **Start**.

N in 1-kopieën maken (pagina-indeling)

U kunt het aantal kopieën verlagen met de functie N in 1-kopie. U kunt zo twee of vier pagina's op één vel kopiëren en daarmee papier besparen.



Opmerking

- Controleer of het papierformaat is ingesteld op *Letter* of *A4*.
- U kunt de optie N in 1-kopie alleen met het kopieformaat op 100% gebruiken.
- P betekent portret en L betekent landschap.

- 1 Druk op  (**Kopie**) zodat deze toets groen oplicht.
- 2 Uw document laden.
- 3 Voer met de kiestoetsen in hoeveel kopieën u wilt maken (max. 99).
- 4 Druk op **Opties** en ▲ of ▼ om *Pagina layout* te selecteren.
Druk op **Menu/Set**.
- 5 Druk op ▲ of ▼ om 2 op 1 P, 2 op 1 L, 4 op 1 P of 4 op 1 L te selecteren.
Druk op **Menu/Set**.
- 6 Druk op **Start** om het document te scannen.

Plaats het document op de ADF met de bedrukte zijde *naar beneden* zoals hieronder aangegeven.

2 op 1 (P)



2 op 1 (L)

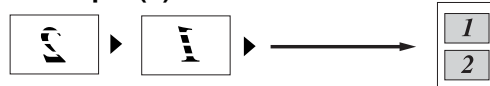

4 op 1 (P)



4 op 1 (L)



De standaardinstellingen voor het kopiëren wijzigen

U kunt de instellingen voor kwaliteit en contrast die u het vaakst gebruikt, opslaan als standaardinstelling. Deze instellingen blijven van kracht, totdat u ze weer wijzigt.

Kwaliteit

- 1 Druk op **Menu/Set**, 3, 1.

1.Kwaliteit

- 2 Druk op ▲ of ▼ om Auto, Tekst of Foto te selecteren.

Druk op **Menu/Set**.

- 3 Druk op **Stop/Eindigen**.

Contrast instellen

U kunt het contrast afstellen om kopieën donkerder of lichter te maken.

- 1 Druk op **Menu/Set**, 3, 2.

2.Contrast

- 2 Druk op ▲ om het contrast te verhogen.

—OF—

Druk op ▼ om het contrast te verlagen.

Druk op **Menu/Set**.

- 3 Druk op **Stop/Eindigen**.

De melding geheugen vol

Wanneer het geheugen tijdens het kopiëren volraakt, vermeldt het LCD-display wat u verder moet doen.

Als de melding **Geheugen vol** wordt weergegeven tijdens het scannen van een volgende pagina, kunt u ofwel op **Start** drukken om de gescande pagina's te kopiëren, of op **Stop/Eindigen** drukken om de handeling te annuleren.



Opmerking

Als u meer geheugen wilt vrijmaken, kunt u fax opslaan uitschakelen (Zie *Opties voor afstandsbediening uitschakelen* op pagina 6-3.)

—OF—

de faxen printen die in het geheugen zijn opgeslagen.

(Zie *Een fax uit het geheugen afdrukken* op pagina 4-4.)

Wanneer u de melding **Geheugen vol** krijgt, kunt u kopieën maken door eerst de in het geheugen opgeslagen ontvangen faxberichten af te drukken en het geheugen voor 100 % beschikbaar te maken.

De gebruikershandleiding op de CD-ROM bevat de software- en netwerkhandleiding voor de functies die beschikbaar zijn bij aansluiting op een computer (bijvoorbeeld printen en scannen). De beschikbaarheid van onderstaande functies verschilt per model:

- De machine als een printer gebruiken
(Zie hoofdstuk 1 in de softwarehandleiding op de CD-ROM.)
- Scannen
(Zie hoofdstuk 2 in de softwarehandleiding op de CD-ROM.)
- ControlCenter2.0 gebruiken
(Zie hoofdstuk 3 in de softwarehandleiding op de CD-ROM.)
- Remote Setup gebruiken
(Zie hoofdstuk 4 in de softwarehandleiding op de CD-ROM.)
- Brother PC-FAX software gebruiken
(Zie hoofdstuk 5 in de softwarehandleiding op de CD-ROM.)
- Uw machine met een Macintosh® gebruiken
(Zie hoofdstuk 7 in de softwarehandleiding op de CD-ROM.)
- Scannen in een netwerk
(Zie hoofdstuk 6 in de softwarehandleiding op de CD-ROM.)
- Printen in een netwerk
(Zie hoofdstuk 1 in de softwarehandleiding op de CD-ROM.)



Opmerking

Zie ook *De gebruikershandleiding gebruiken (uitsluitend MFC-7225N)* op pagina 1-3.

IEC 60825-1 specificatie

Dit apparaat is een klasse I laserproduct, zoals bepaald in IEC 60825-1. Het onderstaande etiket is bijgevoegd in de landen waar dit noodzakelijk is.



Deze machine heeft een klasse 3B laserdioden die onzichtbare laserstraling in de scannerunit straalt. De scannerunit mag in geen geval worden geopend.

Laserdioden

Golflengte: 770 - 810 nm

Vermogen: max. 5 mW

Lasercategorie: klasse 3B



WAARSCHUWING

Het gebruik van sturingen, aanpassingen of toepassingen en procedures die afwijken van deze uit deze handleiding kunnen gevaarlijke blootstelling aan straling veroorzaken.

Het apparaat loskoppelen

Installeer dit product in de nabijheid van een goed bereikbaar stopcontact. In noodgevallen moet u het netsnoer uit het stopcontact trekken om de stroom volledig uit te schakelen.

LAN-verbinding (alleen MFC-7225N)



VOORZICHTIG

Sluit dit apparaat niet aan op een LAN-verbinding die kan blootstaan aan overspanningen.

Radiostoring (alleen model 220-240V)

Dit product voldoet aan EN55022(publicatie CISPR 22)/Klasse B. Wanneer u de machine op een computer aansluit, controleren of u beschikt over de volgende interfacekabels.

1. Een USB-kabel die niet langer is dan 2,0 meter.
2. Een afgeschermd parallelle interfacekabel met getwiste aderpennen als geleiders en de markering "IEEE 1284 compatibel". De kabel mag niet langer zijn dan 2 meter.

Belangrijke veiligheidsinstructies

- 1 Lees alle instructies door.
- 2 Bewaar ze, zodat u ze later nog kunt naslaan.
- 3 Volg alle waarschuwingen en instructies die op het product worden aangegeven.
- 4 Haal de stekker van dit product uit het stopcontact alvorens u de binnenkant van de machine gaat reinigen. Gebruik geen vloeibare reinigingsmiddelen of aërosols. Gebruik een vochtige doek om het apparaat schoon te maken.
- 5 Zet dit product niet op een onstabiel oppervlak, stelling of tafel. Het apparaat kan dan namelijk vallen, waardoor het ernstig kan worden beschadigd.
- 6 Gleuven en openingen in de behuizing en de achter- of onderkant zijn voor de ventilatie: om zeker te zijn van de betrouwbare werking van het apparaat en om het te beschermen tegen oververhitting, mogen deze openingen beslist niet afgesloten of afgedekt worden. Deze openingen mogen ook nooit afgedekt worden door het apparaat op een bed, een bank, een kleed of op een soortgelijk oppervlak te zetten. Zet het apparaat nooit in de buurt van of boven een radiator of verwarmingsapparatuur. Het apparaat mag nooit in een kast worden ingebouwd, tenzij voldoende ventilatie aanwezig is.
- 7 Dit apparaat moet worden aangesloten op een spanningsbron zoals op het etiket staat aangegeven. Als u niet zeker weet welke soort stroom geleverd wordt, neem dan contact op met uw leverancier of het plaatselijke elektriciteitsbedrijf.
- 8 Dit apparaat is voorzien van een 3-draads geaard snoer. Deze stekker past alleen in een geaard stopcontact. Dit is een veiligheidsmaatregel. Kan de stekker niet in uw stopcontact worden gebruikt, raadpleeg dan uw elektricien en vraag hem uw oude stopcontact te vervangen. Het is absoluut noodzakelijk dat een geaarde stekker en een geaard stopcontact worden gebruikt.
- 9 Gebruik alleen het netsnoer dat is geleverd bij de machine.
- 10 Plaats nooit iets op het netsnoer. Zet het apparaat niet op een plaats waar mensen over het snoer kunnen lopen.
- 11 Zorg dat de opening voor ontvangen faxen van de machine niet wordt geblokkeerd. Plaats nooit een voorwerp in het pad van inkomende faxberichten.
- 12 Wacht totdat de machine de pagina's heeft uitgeworpen alvorens ze aan te raken.
- 13 Trek de stekker van dit product uit het stopcontact en neem altijd contact op met een bevoegde servicemonteur wanneer het volgende zich voordoet:
 - Wanneer het netsnoer defect of uitgerafeld is.
 - Wanneer vloeistof in het apparaat is gemorst.
 - Wanneer het apparaat is blootgesteld aan regen of water.
 - Wanneer het apparaat niet normaal functioneert, ondanks het naleven van de bedieningsinstructies. Alleen de instellingen aanpassen die zijn aangegeven in de bedieningshandleiding. Een verkeerde afstelling van andere functies kan leiden tot schade, wat vaak een uitgebreid onderzoek vereist door een erkende servicemonteur om het apparaat weer naar behoren te laten werken.
 - Als het apparaat is gevallen of als de behuizing is beschadigd.
 - Als het apparaat duidelijk anders gaat presteren, waarbij reparatie nodig blijkt.

- 14 Om uw apparaat te beveiligen tegen stroompieken en -schommelingen adviseren wij het gebruik van een overstroombeveiliging.
- 15 Om het risico van brand, stroomstoot of lichamelijk letsel te reduceren, leest u aandachtig volgende maatregelen:
- Gebruik dit product niet in de buurt van apparaten die water gebruiken, in een natte kelder of in de buurt van een zwembad.
 - Gebruik de telefoon van de machine nooit bij onweer (er is kans op elektrocutie) of om een gaslek te rapporteren wanneer het apparaat in de buurt van het gaslek staat.
 - Gooi batterijen niet in het vuur. Ze kunnen exploderen. Controleer de plaatselijk gebruikelijke codes voor eventuele speciale verwijderingsvoorschriften.

Handelsmerken

Het Brother-logo is een wettig gedeponeerd handelsmerk van Brother Industries, Ltd.

Brother is een wettig gedeponeerd handelsmerk van Brother Industries, Ltd.

Multi-Function Link is een wettig gedeponeerd handelsmerk van Brother International Corporation.

Microsoft, Windows, Windows Server en Internet Explorer zijn wettig gedeponeerde handelsmerken van Microsoft Corporation in de Verenigde Staten en/of andere landen.

Apple, Macintosh, Safari en TrueType zijn gedeponeerde handelsmerken van Apple Inc. in de Verenigde Staten en andere landen.

Nuance, het Nuance-logo, PaperPort en ScanSoft zijn handelsmerken of wettig gedeponeerde handelsmerken van Nuance Communications, Inc. in de Verenigde Staten en/of andere landen.

Intel en Pentium zijn handelsmerken van Intel Corporation in de VS en andere landen.

Adobe, Flash, Illustrator, PageMaker, Photoshop, PostScript en PostScript 3 zijn gedeponeerde handelsmerken of handelsmerken van Adobe Systems Incorporated in de Verenigde Staten en/of andere landen.

Elk bedrijf wiens software in deze handleiding wordt vermeld, heeft een softwarelicentieovereenkomst die specifiek bedoeld is voor de betreffende programma's.

Alle andere handelsmerken zijn het eigendom van hun respectieve eigenaars.

Problemen oplossen

Foutmeldingen

Zoals met alle verfijnde kantoorproducten het geval is, kunnen er fouten optreden. In dergelijke gevallen kan de machine het probleem doorgaans zelf identificeren en wordt een foutmelding weergegeven. De onderstaande lijst geeft een overzicht van de meest voorkomende foutmeldingen.

De meeste problemen kunt u zelf oplossen. Indien u extra hulp nodig hebt, biedt het Brother Solutions Center de meest recente veelgestelde vragen en tips voor het oplossen van problemen.

Ga naar <http://solutions.brother.com>.

FOUTMELDINGEN		
FOUTMELDING	OORZAAK	WAT TE DOEN
Achterkant open	Het achterpaneel is niet goed gesloten.	Sluit het achterpaneel van de machine.
Afgebroken	De andere persoon of de faxmachine van de andere persoon heeft het gesprek beëindigd.	Probeer opnieuw te verzenden of te ontvangen.
Afkoelen Ogenblik aub	De temperatuur van de drumeenheid of de tonercartridge is te hoog. De machine onderbreekt de huidige printtaak en gaat in de afkoelingsstand. Tijdens het afkoelen hoort u de koelventilator draaien. Op het display van de machine ziet u Afkoelen en Ogenblik aub.	Het afkoelen duurt circa 20 minuten.
Communicatiefout	Er is een communicatiefout opgetreden wegens slechte verbinding.	Probeer de fax opnieuw te verzenden of probeer de machine op een andere telefoonlijn aan te sluiten. Als het probleem nog niet is verholpen, belt u dan het telefoonbedrijf en vraag of ze uw telefoonlijn willen controleren.
Document nazien	Het document is niet goed geplaatst of het document dat via de ADF is gescand, was te lang.	Zie <i>Vastgelopen papier</i> op pagina 11-6. Zie <i>De automatische documentinvoer (ADF) gebruiken</i> op pagina 1-7.
Drum bijna op	De drum is aan het einde van zijn gebruiksduur.	Gebruik de drumeenheid tot u afdrukproblemen krijgt; vervang deze vervolgens door een nieuw exemplaar. Zie <i>De drumeenheid vervangen (DR-2000)</i> op pagina 11-26.

FOUTMELDINGEN		
FOUTMELDING	OORZAAK	WAT TE DOEN
Eenheid te Heet	De fuser unit is te heet.	(Voor FAX-2920 en MFC-7225N)
Opwarmen Mislukt	De fuser unit is te koud.	<p>Zet de machine uit en controleer de omgeving van de machine. Als de machine op een plaats staat die te heet of te koud is, proberen de ruimte af te koelen of op te warmen door de airconditioning of verwarming aan te zetten. Of zet de machine op een andere plaats. Zet vervolgens de machine aan. (De machine kan max. 4 dagen worden losgekoppeld, voordat de in het geheugen opgeslagen faxberichten verloren gaan.) (Voor FAX-2820)</p> <p>Wanneer u de machine uitzet, worden de gegevens in het geheugen gewist. (Om te controleren of er zich faxen bevinden in het geheugen van de machine, zie <i>Controleren of er in het geheugen van de machine faxen staan</i> op pagina 11-5.) Als er faxen aanwezig zijn, moet u deze opslaan voordat u onderstaande suggesties opvolgt. (Om de faxberichten op te slaan, zie <i>Faxen naar een andere faxmachine doorzenden</i> op pagina 11-5.)</p> <p>Zet vervolgens de machine uit. Controleer de omgeving van de machine. Als de machine op een plaats staat die te heet of te koud is, proberen de ruimte af te koelen of op te warmen door de airconditioning of verwarming aan te zetten. Of zet de machine op een andere plaats. Zet vervolgens de machine aan.</p>
Formaat nazien	U gebruikt een verkeerd papierformaat.	Plaats het correcte papierformaat (Letter of A4) en druk vervolgens op Start .
Fout in drum	De drumeenheid moet worden schoongemaakt.	Zie <i>De corona reinigen</i> op pagina 11-23.
Geen antw/Bezet	Het gebelde nummer antwoordt niet of is bezet.	Controleer het nummer en probeer opnieuw.
Geen cartridge	Het geheel van tonercartridge en drumeenheid is niet geïnstalleerd of is niet correct geïnstalleerd	Installeer opnieuw de tonercartridge.
Geen contact	U hebt geprobeerd te pollen naar een faxmachine die niet in de wachtstand voor pollen staat.	Controleer of de andere faxmachine is ingesteld op pollen.
Geheugen vol	Het geheugen van de machine is vol.	<p>(Fax bezig met verzenden of kopiëren)</p> <p>Druk op Start om de gescande pagina's te verzenden of te kopiëren</p> <p>—OF—</p> <p>druk op Stop/Eindigen en wacht tot de andere processen zijn afgewerkt en probeer opnieuw</p> <p>—OF—</p> <p>wis de faxen in het geheugen. (Zie <i>De melding geheugen vol</i> op pagina 8-7.)</p> <p>(Bezig met printen (alleen FAX-2920 en MFC-7225N))</p> <p>Verminder de printresolutie (Voor meer informatie, <i>Tabblad Geavanceerd</i> in de softwarehandleiding op de CD-ROM (alleen MFC-7225N).)</p> <p>—OF—</p> <p>wis de faxen in het geheugen. (Zie <i>De melding geheugen vol</i> op pagina 8-7.)</p> <p>Zet de functie paginabescherming aan. (Zie <i>Opties apparaat</i> in de softwarehandleiding op de CD-ROM (alleen MFC-7225N).)</p>

FOUTMELDINGEN		
FOUTMELDING	OORZAAK	WAT TE DOEN
Kap Open	Het frontdeksel is niet goed gesloten.	Sluit het frontdeksel van de machine.
Machine te Heet	De binnenkant van de machine is te heet.	<p>Luister naar de machine om te controleren of de koelventilator draait.</p> <p>Controleer of de ontluichtingsopeningen niet zijn bedekt of geblokkeerd.</p> <p>Als de ventilator draait en de ontluichtingsopeningen vrij zijn, dient u de machine enkele minuten te laten afkoelen voordat u deze opnieuw gebruikt.</p> <p>Volg onderstaande suggesties op, als de ventilator niet draait. (Voor FAX-2920 en MFC-7225N)</p> <p>Zet de machine uit en vervolgens weer aan. Indien de foutmelding blijft bestaan, schakel dan de machine enkele minuten uit en probeer vervolgens opnieuw. (De machine kan max. 4 dagen uitstaan, voordat de in het geheugen opgeslagen faxberichten verloren gaan.) (Voor FAX-2820)</p> <p>Wanneer u de machine uitzet, worden de gegevens in het geheugen gewist. Om te controleren of er in het geheugen van de machine faxen staan zie <i>Controleren of er in het geheugen van de machine faxen staan</i> op pagina 11-5. Als er faxen aanwezig zijn, moet u deze opslaan voordat u onderstaande suggesties opvolgt (Zie <i>Faxen naar een andere faxmachine doorzenden</i> op pagina 11-5). Zet de machine uit en vervolgens weer aan. Indien de foutmelding blijft bestaan, schakel dan de machine enkele minuten uit en probeer opnieuw.</p>
Meer gegevens (alleen FAX-2920 en MFC-7225N)	Er zitten nog afdrukgegevens in het geheugen van de machine.	Hervat het printen vanaf uw computer.
	(alleen MFC-7225N) Er zitten nog afdrukgegevens in het geheugen van de machine. De USB- of parallelle kabel werd losgekoppeld terwijl de computer gegevens naar de machine stuurde.	Druk op Opdracht annuleren . De machine annuleert de taak en verwijdert deze uit het geheugen. Probeer opnieuw te printen.
Niet toegewezen	U hebt geprobeerd een ééntoets- of snelkiesnummer te gebruiken dat niet is opgeslagen.	Stel het ééntoets- of snelkiesnummer in. (Zie <i>Ééntoetsnummers opslaan</i> op pagina 5-1 en <i>Snelkiesnummers opslaan</i> op pagina 5-2.)

FOUTMELDINGEN		
FOUTMELDING	OORZAAK	WAT TE DOEN
Opstartprobleem (Initialiseren) Print onmogelijk Scan onmogelijk	De machine heeft een mechanisch probleem.	(Voor FAX-2920 en MFC-7225N) Zet de machine uit en vervolgens weer aan. Indien de foutmelding blijft bestaan, schakel dan de machine enkele minuten uit en probeer vervolgens opnieuw te printen, kopiëren of scannen. (De machine kan max. 4 dagen uitstaan, voordat de in het geheugen opgeslagen faxberichten verloren gaan.) (Voor FAX-2820) Wanneer u de machine uitzet, worden de gegevens in het geheugen gewist. Om te controleren of er in het geheugen van de machine faxen staan zie <i>Controleren of er in het geheugen van de machine faxen staan</i> op pagina 11-5. Als er faxen aanwezig zijn, moet u deze opslaan voordat u onderstaande suggesties opvolgt (Zie <i>Faxen naar een andere faxmachine doorzenden</i> op pagina 11-5). Zet de machine uit en vervolgens weer aan. Indien de foutmelding blijft bestaan, schakel dan de machine enkele minuten uit en probeer vervolgens opnieuw te printen, kopiëren of scannen.
Pap.stor. achter	Het papier is vastgelopen aan de achterkant van de machine.	(Zie <i>Vastgelopen papier</i> op pagina 11-6.)
Pap.storing lade	Het papier is vastgelopen in de papierlade van de machine.	(Zie <i>Vastgelopen papier</i> op pagina 11-6.)
Papier nazien	De machine heeft geen papier meer of het papier is niet goed in de papierlade geplaatst.	Vul het papier in de papierlade aan, en druk vervolgens op Start . —OF— Verwijder het papier en leg het opnieuw in de lade; druk vervolgens op Start .
Papierstoring	Het papier is vastgelopen in de machine.	(Zie <i>Vastgelopen papier</i> op pagina 11-6.)
Toner opgebruikt	Het geheel van tonercartridge en drumeenheid is niet correct geïnstalleerd. —OF— de toner is op en de machine kan niet meer printen.	Installeer het geheel van tonercartridge en drumeenheid opnieuw. —OF— vervang de tonercartridge. (Zie <i>De tonercartridge vervangen (TN-2000)</i> op pagina 11-23.)
Vervang toner	Als op het LCD-scherm <i>Vervang toner</i> wordt weergegeven, kunt u nog steeds printen, ook al is de toner bijna leeg en informeert de machine u dat de toner bijna vervangen moet worden.	Bestel een nieuwe tonercartridge.

Controleren of er in het geheugen van de machine faxen staan

- 1 Druk op **Menu/Set, 9, 0, 1**.
- 2 Als op het LCD-scherm *Geen dataopslag wordt weergegeven*, bevinden er zich geen faxberichten meer in het geheugen van de machine
—OF—
als op het LCD-scherm *Geef faxnummer wordt weergegeven*, bevinden er zich faxberichten in het geheugen van de machine.



Opmerking

U kunt het rapport faxjournaal naar een andere machine doorzenden door te drukken op **Menu/Set, 9, 0, 2** in stap 1.

- U kunt de faxen naar een andere faxmachine versturen. Zie *Faxen naar een andere faxmachine doorzenden*.
- (alleen MFC-7225N)
u kunt de faxen van het geheugen van de machine naar uw PC overbrengen. Zie *Faxen naar uw PC overbrengen (alleen MFC-7225N)*.

Faxen naar een andere faxmachine doorzenden

Als u uw Stations-ID nog niet hebt ingesteld, kunt u de modus fax doorzenden niet gebruiken. (Zie *De Stations-ID instellen* op pagina 2-2.)

- 1 Voer het faxnummer in van het apparaat waarnaar de faxen moeten worden verzonden.
- 2 Druk op **Start**.

Faxen naar uw PC overbrengen (alleen MFC-7225N)

U kunt de faxen van het geheugen van uw machine naar uw PC overbrengen.

- 1 Druk op **Stop/Eindigen**.
- 2 Zorg dat u **MFL Pro Suite** op uw PC hebt geïnstalleerd, en zet vervolgens **PC-FAX Ontvangst** aan op de PC. (Voor meer informatie over PC-Fax ontvangen, zie Brother PC-Fax software in de softwarehandleiding op de CD-ROM.)
- 3 Controleer of u *Ontvang PC Fax* hebt ingesteld op de machine. (Zie *PC Fax ontvangen instellen (alleen MFC-7225N)* op pagina 6-2.)
Tijdens de instelling wordt u gevraagd of u de faxen naar uw PC wilt versturen.
- 4 Als u alle faxen naar uw PC wilt versturen, drukt u op **1**
—OF—
om af te sluiten en de faxen in het geheugen te bewaren, drukt u op **2**.



Opmerking

Als het LCD-scherm van de machine een fout weergeeft nadat de faxen zijn overgebracht, haalt u de stekker van de machine enkele minuten uit het contact en doet u de stekker er daarna weer in.

Vastgelopen papier

Volg onderstaande stappen, als het papier is vastgelopen.

Documenten kunnen vastlopen als deze niet correct zijn geplaatst of ingevoerd, of als ze te lang zijn. Volg onderstaande stappen om vastgelopen papier te verwijderen.

- 1 Open het bedieningspaneel/deksel.
- 2 Trek het vastgelopen document voorzichtig in de richting van de voorzijde van de machine.

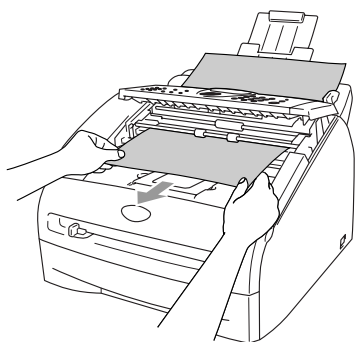

- 3 Sluit het bedieningspaneel/deksel.
Druk op **Stop/Exit**

Vastgelopen papier

Om vastgelopen papier te verwijderen, volgt u onderstaande stappen.

! WAARSCHUWING

Wanneer u de machine pas hebt gebruikt, zijn sommige onderdelen in de machine erg heet. Wanneer u het frontdeksel of het achterpaneel van de machine opent, mag u nooit de onderdelen aanraken die in onderstaande illustratie gearceerd zijn.

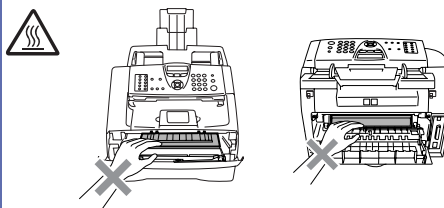

Papier is vastgelopen binnen de machine

- 1 Trek de papierlade volledig uit de machine.
- 2 Trek het vastgelopen papier uit de opening voor de papierlade.

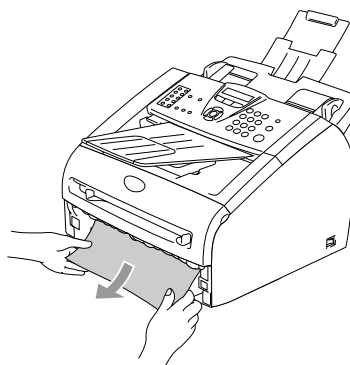

- 3 Open het frontdeksel.

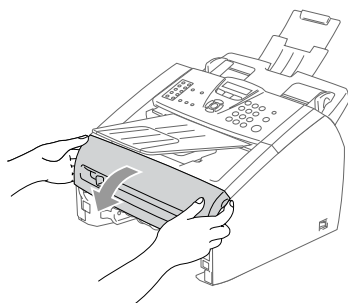

- 4 Verwijder het geheel van drumeenheid en tonercartridge. Het vastgelopen papier kan worden verwijderd samen met het geheel van tonercartridge en drumeenheid, of het kan zijn dat hierdoor het papier wordt vrijgegeven zodat u het uit de drumeenheid of de opening voor de papierlade kunt trekken.

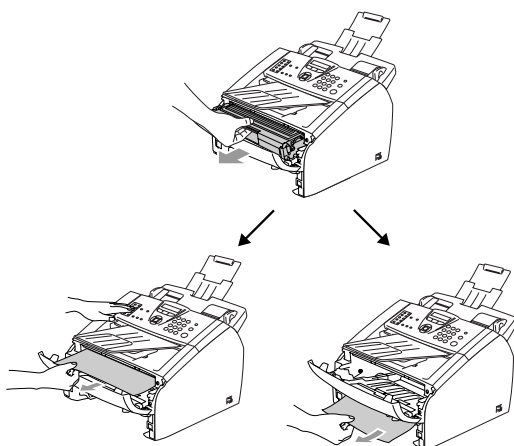

! VOORZICHTIG

Om te vermijden dat de machine wordt beschadigd door statische elektriciteit, mag u de elektroden (zie onderstaand schema) niet aanraken.

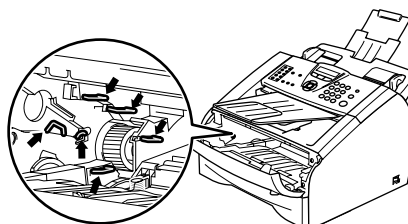

- 5 Installeer het geheel van drumeenheid en tonercartridge opnieuw in de machine.

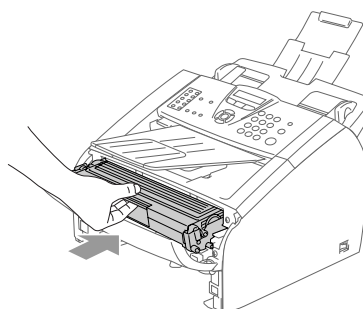

- 6 Sluit het frontdeksel.

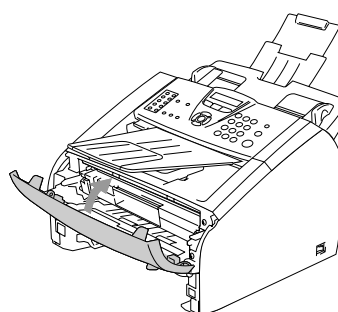

- 7 Installeer de papierlade in de machine.

Het papier is vastgelopen aan de achterkant van de machine.

- 1 Open het frontdeksel.

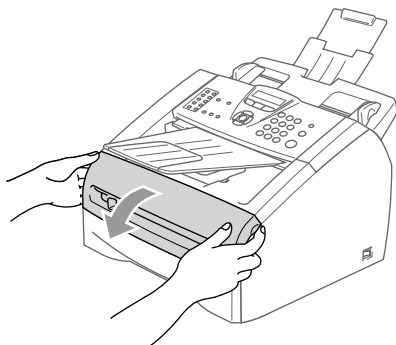

- 2 Verwijder het geheel van drumeenheid en tonercartridge.

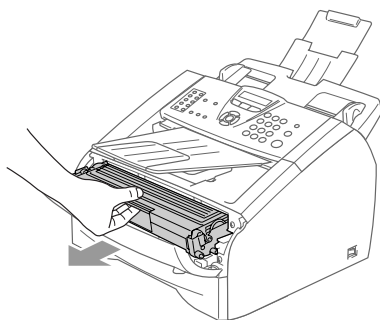

- 3 Open het achterpaneel.

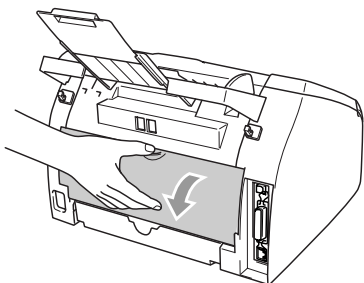

- 4 Trek het lipje naar u toe om de bedekking van het kanaal aan de achterkant te openen.

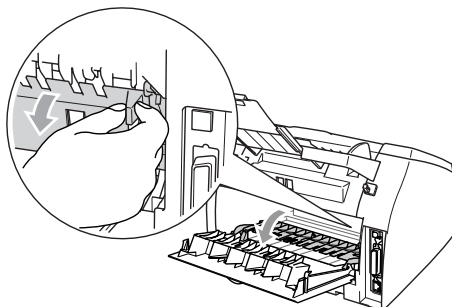

- 5 Trek het vastgelopen papier uit de fuser unit. Als het vastgelopen papier niet gemakkelijk kan worden verwijderd, duwt u het blauwe lipje met één hand naar beneden terwijl u het papier voorzichtig eruit trekt met de andere hand.

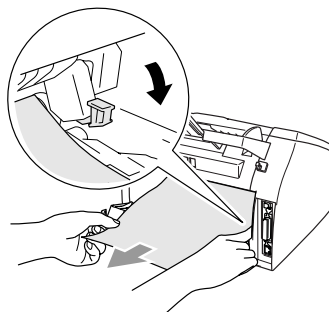

- 6 Sluit het achterpaneel.

- 7 Installeer het geheel van drumeenheid en tonercartridge opnieuw in de machine.

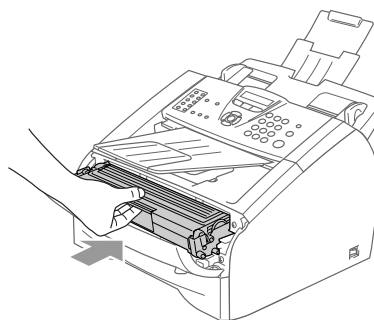

- 8 Sluit het frontdeksel.

Het papier is vastgelopen in het geheel van drumeenheid en tonercartridge.

- 1 Open het frontdeksel.

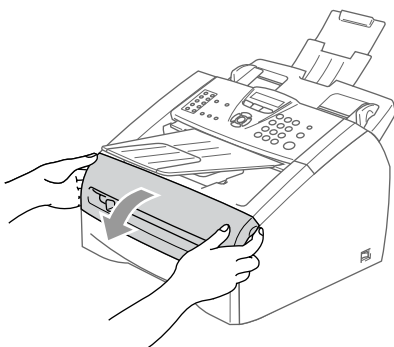

- 2 Verwijder het geheel van drumeenheid en tonercartridge.

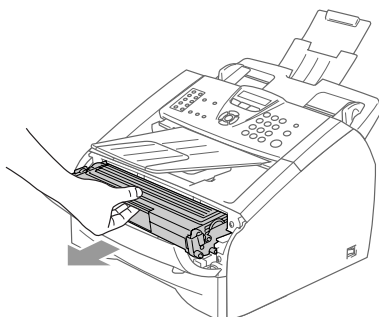

- 3 Druk de vergrendeling links naar beneden en trek de tonercartridge uit de drumeenheid. Verwijder eventueel vastgelopen papier in de drumeenheid.

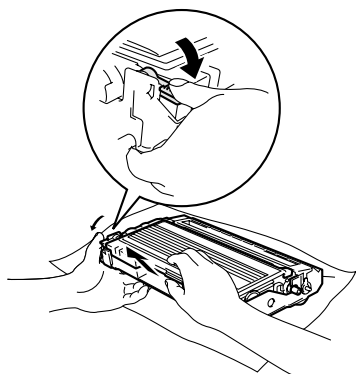

- 4 Schuif de tonercartridge terug in de drumeenheid totdat hij vergrendeld wordt. Als u de cartridge correct hebt geplaatst, gaat de vergrendeling automatisch omhoog.

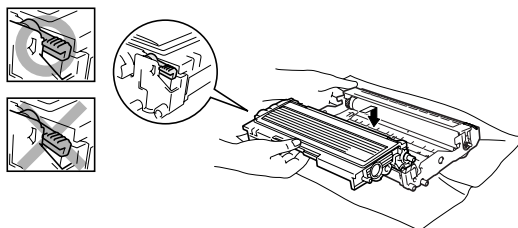

- 5 Installeer het geheel van drumeenheid en tonercartridge opnieuw in de machine.

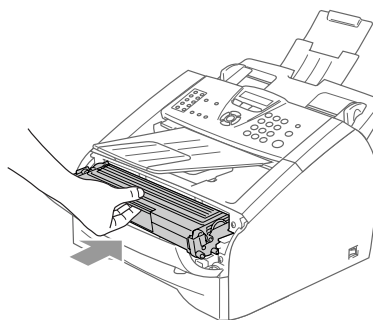

- 6 Sluit het frontdeksel.

Als u problemen met uw machine hebt

Als u denkt dat uw faxen er niet goed uitzien, raden wij u aan om eerst een kopie te maken. Als de kopie er goed uitziet, heeft het probleem waarschijnlijk niet met de machine te maken. Controleer onderstaande tabel en volg de instructies.

In het Brother Solutions Center vindt u de meest recente veelgestelde vragen en tips voor het oplossen van problemen.

Ga naar <http://solutions.brother.com>.

PROBLEEM	SUGGESTIES
Problemen met het afdrukken of ontvangen van faxen	
<ul style="list-style-type: none"> • Tekst te dicht op elkaar • Horizontale strepen • De bovenste en onderste delen van zinnen ontbreken. • Ontbrekende lijnen 	Meestal is dit te wijten aan een slechte telefoonlijn. Als de kopie er goed uitziet, was de verbinding waarschijnlijk niet goed en was er statische ruis op de lijn. Vraag de andere partij om de fax opnieuw te verzenden.
Slechte afdrukkwaliteit.	Zie <i>De afdrukkwaliteit verbeteren</i> op pagina 11-15.
Verticale zwarte lijnen bij ontvangst	Soms komen verticale strepen/zwarte lijnen voor op ontvangen faxen. Ofwel is de primaire corona van uw machine vuil of de faxscanner van diegene die het bericht verzendt, is vuil. Reinig uw primaire corona (Zie <i>De corona reinigen</i> op pagina 11-23). Wanneer het probleem bij de verzender kan liggen, vraagt u de andere partij een kopie te maken. Probeer een fax van een andere faxmachine te ontvangen. Blijft het probleem zich voordoen, belt u dan Brother of uw leverancier en maak een afspraak voor een servicebeurt.
Ontvangen faxen zien eruit als gesplitste of blanco pagina's.	Wanneer de ontvangen faxen zijn opgesplitst en afgedrukt op twee pagina's of wanneer u een bijkomende blanco pagina krijgt, is het ingestelde papierformaat misschien niet correct. (Zie <i>Het papierformaat instellen</i> op pagina 2-5.) Zorg ervoor dat de menu-instelling automatisch verkleinen aanstaat. (Zie <i>Een verkleinde afdruk van een inkomend document maken (automatische verkleining)</i> op pagina 4-4.)
Telefoonlijn of -verbindingen	
Het apparaat kan geen nummer kiezen.	Controleer of er een kiestoon hoorbaar is. Verander de instelling <i>Toon/Puls</i> . (Zie <i>Toon of puls</i> op pagina 5-4.) Controleer alle aangesloten snoeren. Controleer of de stroom goed is aangesloten. Als er een extern toestel is aangesloten op de machine, stuur dan handmatig een fax door de hoorn van het externe toestel op te nemen en het nummer te kiezen. Wacht tot u de faxontvangsttonen hoort en druk pas dan op Start .
De machine neemt niet op wanneer ze gebeld wordt.	Controleer of de machine in de juiste ontvangstmodus staat voor uw instelling. (Zie <i>Basishandelingen bij het verzenden</i> op pagina 3-4.) Controleer of er een kiestoon hoorbaar is. Bel, indien mogelijk, uw machine om te horen wat er gebeurt. Neemt uw faxmachine niet op, controleer dan de aansluiting van het telefoonsnoer. Gaat de bel niet over wanneer u uw machine belt, vraag dan uw telefoonbedrijf om de lijn te controleren.
Faxen verzenden	
Slechte verzendkwaliteit faxen	Probeer de resolutie te wijzigen in <i>Fijn</i> of <i>Superfijn</i> . Maak een kopie om te controleren of de scanner van uw machine goed werkt. Wanneer de kwaliteit van de kopie niet goed is, dient u de scanner te reinigen. (Zie <i>De scanner reinigen</i> op pagina 11-21.)







PROBLEEM	SUGGESTIES
Op het verzendrapport staat 'RESULT:NG' of 'RESULT:ERROR'.	<p>Er is waarschijnlijk een tijdelijke storing of ruis op de lijn. Probeer de fax opnieuw te verzenden. (alleen MFC-7225N)</p> <p>Als u een bericht via PC FAX verzendt en op het Verzendingsrapport wordt 'RESULT:NG' aangegeven, dan beschikt uw machine waarschijnlijk niet meer over geheugen. Maak meer geheugen beschikbaar door fax opslaan uit te schakelen (Zie <i>Opties voor afstandsbediening uitschakelen</i> op pagina 6-3), door faxen die in het geheugen zijn opgeslagen te printen (Zie <i>Een fax uit het geheugen afdrukken</i> op pagina 4-4) of door uitgestelde faxen of pollingtaken te annuleren (Zie <i>Een fax wanneer actief annuleren</i> op pagina 3-8). Als het probleem nog niet is verholpen, vraagt u dan het telefoonbedrijf om uw telefoonlijn te controleren.</p> <p>Als u vaak foutmeldingen ontvangt door eventuele storing op de telefoonlijn, kunt u proberen de instelling compatibiliteit op Minimaal te zetten. (Zie <i>Compatibiliteit</i> op pagina 11-19.)</p>
Verticale zwarte lijnen bij het verzenden.	Als de kopie die u hebt gemaakt hetzelfde probleem vertoont, dan is uw scanner verontreinigd. (Zie <i>De scanner reinigen</i> op pagina 11-21.)
Inkomende telefoontjes behandelen	
De machine registreert een spraakverbinding als faxtonen.	Als de functie fax waarnemen is ingesteld op Aan , is uw machine gevoeliger voor geluiden. Uw machine heeft misschien per ongeluk stemmen of muziek op de lijn geïnterpreteerd als faxtonen en reageert dan met faxontvangsttonen. Deactiveer de machine door op Stop/Eindigen te drukken. Vermijd dit probleem door de functie fax waarnemen op Uit te zetten. (Zie <i>Fax waarnemen</i> op pagina 4-3.)
Een faxoproep naar de machine overzetten.	Als u bij de machine hebt aangenomen, drukt u op Start en hangt u onmiddellijk op. Als u vanaf een extern of tweede toestel hebt opgenomen, moet u de faxontvangstcode intoetsen (standaardinstelling is (*51)). Hang op zodra uw machine opneemt.
Speciale functies op een enkele lijn.	<p>Als u wisselgesprekken, wisselgesprekken en/of nummerweergave, voicemail, een antwoordapparaat, een alarmsysteem of andere speciale diensten op een enkele telefoonlijn met de gebruikt, dan kan dit problemen opleveren bij het versturen of ontvangen van faxen.</p> <p>Bijvoorbeeld: Als u zich abonneert op wisselgesprekken of bepaalde andere speciale diensten, en het signaal hiervan op de lijn binnenkomt terwijl uw machine een fax verzendt of ontvangt, kan dit signaal de faxen tijdelijk onderbreken of verstoren. Brother's functie voor foutencorrectie kan helpen om dit probleem te corrigeren. Deze situatie heeft betrekking op de industrie van telefoonsystemen, en komt veel voor bij apparaten die informatie verzenden en ontvangen over een lijn waarop ook speciale functies worden gebruikt. Als het voor uw bedrijf van essentieel belang is dat ook de kleinste onderbrekingen worden voorkomen, wordt een afzonderlijke telefoonlijn zonder speciale functies aanbevolen.</p>
Problemen met menu-instellingen	
De machine piept wanneer u de menu's ontvangststand instellen en verzenden instellen probeert te openen.	Wanneer de fax  -toets niet oplicht, drukt u op deze toets om de faxmodus aan te zetten. Ontvangststand instellen (Menu/Set, 2, 1) en verzenden instellen (Menu/Set, 2, 2) zijn alleen beschikbaar wanneer de machine in faxmodus is.
Problemen met de kopieerkwaliteit	
Verticale strepen op de kopieën.	Soms ziet u verticale strepen op uw kopieën. Dit betekent dat de scanner of de primaire corona vuil is. Reinig beide onderdelen. (Zie <i>De scanner reinigen</i> op pagina 11-21, <i>Het scannervenster reinigen</i> op pagina 11-22 en <i>De drumeenheid reinigen</i> op pagina 11-16.)

PROBLEEM	SUGGESTIES
Problemen met de printer	
De machine print niet.	<p>Controleren of:</p> <ul style="list-style-type: none"> • De machine is aangesloten en de stroomschakelaar op Aan staat. (Zie de Handleiding voor snelle installatie op pagina 7.) —OF— • de tonercartridge en drumeenheid correct zijn geïnstalleerd. (Zie <i>De drumeenheid vervangen (DR-2000)</i> op pagina 11-26.) —OF— • de interfacekabel goed is aangesloten tussen de machine en de computer. (Zie de installatiehandleiding.) —OF— • de correcte printerdriver is geïnstalleerd en geselecteerd. —OF— • controleer of het LCD-scherm een foutmelding weergeeft. (Zie <i>Foutmeldingen</i> op pagina 11-1.) —OF— • de machine online is. Klik op Start en vervolgens op Printers en faxapparaten. Klik met de rechtermuisknop op 'Brother MFC-7225N'. Zorg dat "Printer offline gebruiken" niet geselecteerd is.
De machine print onverwacht of print heel slecht.	<p>(Voor FAX-2920 en MFC-7225N)</p> <p>Zet de machine uit en vervolgens weer aan. Indien de foutmelding blijft bestaan, schakel dan de machine enkele minuten uit en probeer vervolgens opnieuw. (De machine kan max. 4 dagen uitstaan, voordat de in het geheugen opgeslagen faxberichten verloren gaan.)</p> <p>(Voor FAX-2820)</p> <p>Wanneer u de machine uitzet, worden de gegevens in het geheugen gewist. Om te controleren of er in het geheugen van de machine faxen staan zie <i>Controleren of er in het geheugen van de machine faxen staan</i> op pagina 11-5. Als er faxen aanwezig zijn, moet u deze opslaan voordat u onderstaande suggesties opvolgt (Zie <i>Faxen naar een andere faxmachine doorzenden</i> op pagina 11-5). Zet de machine uit en vervolgens weer aan. Indien de foutmelding blijft bestaan, schakel dan de machine enkele minuten uit en probeer opnieuw.</p>
De machine print de eerste pagina's correct, maar dan ontbreekt tekst op enkele pagina's.	Uw computer herkent het signaal "buffer vol" van de machine niet. Zorg ervoor dat u de interfacekabel correct aansluit. (Zie de installatiehandleiding.)
De machine kan geen volledige pagina's van een document printen. Geheugen vol bericht wordt weergegeven.	<p>Verlaag de printresolutie. (Zie <i>Tabblad Geavanceerd</i> in de softwarehandleiding op de CD-ROM (alleen MFC-7225N).)</p> <p>Maak uw document minder complex en probeer opnieuw. Verlaag de grafische kwaliteit of verminder het aantal lettertypen in uw toepassing.</p> <p>Zet de functie paginabescherming aan (zie Opties apparaat in de softwarehandleiding op de CD-ROM (alleen MFC-7225N).)</p>
Mijn kop- en voetteksten worden op het scherm weergegeven, maar worden niet afgedrukt.	Uw machine kan 62 regels per pagina printen. De twee bovenste en onderste regels vormen een kleine marge die buiten het afdrukbereik valt. Pas de boven- en ondermarge voor uw document aan.







PROBLEEM	SUGGESTIES
Problemen met scannen (alleen MFC-7225N)	
Tijdens het scannen treden er TWAIN-fouten op.	Zorg dat de TWAIN-driver van Brother als primaire bron is geselecteerd. Klik in PaperPort® in het bestandsmenu op de scanopdracht en selecteer de Brother TWAIN-driver.
Problemen met software (alleen MFC-7225N)	
Onmogelijk software te installeren of te printen.	Het programma Repair MFL-Pro Suite op de CD-ROM uitvoeren. Dit programma repareert en herinstalleert de software.
Kan '2 op 1' of '4 op 1'-afdrukken niet uitvoeren.	Controleer of de instellingen voor het papierformaat in de toepassing en in de printerdriver hetzelfde zijn.
De machine print niet vanuit Adobe Illustrator.	Probeer de printresolutie te verlagen. (Zie <i>Tabblad Geavanceerd</i> in de softwarehandleiding op de CD-ROM (alleen MFC-7225N).)
Bij het gebruik van ATM-lettertypen ontbreken sommige tekens of worden ze vervangen door andere tekens.	Wanneer u Windows® 98/98SE/Me gebruikt, selecteert u 'Printerinstellingen' in het 'Start'-menu. Selecteer de eigenschappen van de 'Brother MFC-7225N'. Klik op 'Spool Setting' op het tabblad 'Details'. Selecteer 'RAW' in het 'Spool Data Format.'
De foutmelding 'Kan niet afdrukken naar LPT1' of 'LPT1 reeds in gebruik' wordt weergegeven.	1. Controleer of de machine aan is (netsnoer aangesloten en stroomschakelaar aan) en dat deze direct is aangesloten op de computer met de IEEE-1284 bidirectionele parallelle kabel. De kabel mag niet door een ander randapparaat gaan (zoals een Zip Drive, extern CD-ROM-station of Switch box). 2. Op het LCD-scherm van de machine mag geen foutmelding staan. 3. Controleer of andere apparaatdrivers, die ook communiceren via de parallelle poort, automatisch worden geactiveerd wanneer u de computer opstart (zoals drivers voor Zip Drives, externe CD-ROM Drive, enz.) Controleer het volgende: (<i>Load=, Run=commandoregels in het win.ini-bestand of de groepsinstellingen</i>) 4. Vraag aan de fabrikant van uw computer of de BIOS-instellingen voor de parallelle poort zijn ingesteld voor een bidirectionele machine; (Parallel Port Mode – ECP)
Er wordt gemeld dat de MFC bezig is.	
Problemen met het papier	
De machine voert geen papier in. Het LCD-scherm toont <i>Papier nazien</i> of de melding vastgelopen papier.	Wanneer er geen papier is, plaatst u een nieuwe stapel papier in de papierlade. Als er papier in de lade zit, moet u nagaan of het correct is geplaatst. Wanneer het papier gekruld is, moet u het strekken. Soms moet u het papier uit de lade halen, de stapel omdraaien en weer in de lade plaatsen. Plaats minder papier in de lade en probeer opnieuw. Controleer of de papierlade voor handmatige invoer is geselecteerd in de printerdriver. Wanneer het LCD-scherm <i>Papierstoring, Pap.stor.</i> achter of <i>Pap.storing lade</i> weergeeft en het probleem blijft bestaan, zie <i>Vastgelopen papier</i> op pagina 11-6.
De machine voert geen papier in vanuit de sleuf voor handmatige invoer.	Schuif het papier goed in en voer vel per vel in. Controleer of de papierlade voor handmatige invoer is geselecteerd in de printerdriver.
Hoe voer ik enveloppen in?	U kunt enveloppen invoeren via de sleuf voor handmatige invoer. Uw toepassing moet zo zijn ingesteld dat u het betreffende envelopformaat kunt printen. Dit stelt u meestal in via het menu pagina-instelling of documentinstelling van uw software. U dient het bij uw software meegeleverde handboek te raadplegen.
Welk papier kan ik gebruiken?	U kunt normaal papier, gerecycleerd papier, enveloppen, transparanten en etiketten gebruiken die geschikt zijn voor laserprinters. (Voor informatie over het te gebruiken papier, zie <i>Over papier</i> op pagina 1-8.)
Hoe los ik problemen met vastgelopen papier op?	Zie <i>Vastgelopen papier</i> op pagina 11-6.

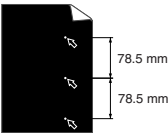
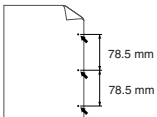
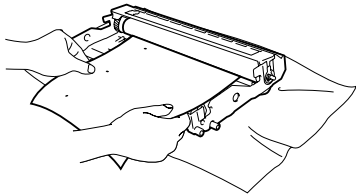
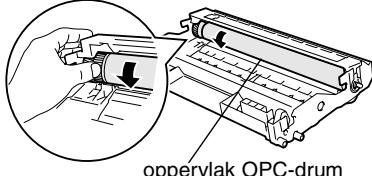
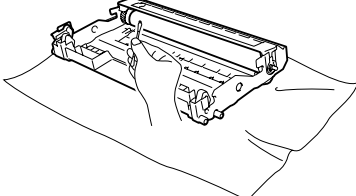

PROBLEEM	SUGGESTIES
Problemen met de afdrukkwaliteit	
De afgedrukte pagina's zijn gekruld.	Dun of dik papier van lage kwaliteit, kan dit probleem veroorzaken. Controleer of u het juiste papiertype hebt geselecteerd. (Zie <i>Over papier</i> op pagina 1-8.)
De afgedrukte pagina's zijn vlekkelig.	U hebt de verkeerde papiersoort ingesteld voor het papier dat u gebruikt— OF —het gebruikte papier is te dik of te gestructureerd. (Zie <i>Over papier</i> op pagina 1-8 en <i>Tabblad Normaal</i> in de softwarehandleiding op de CD-ROM (alleen MFC-7225N).)
De afdrukken zijn te licht.	Als dit probleem zich voordoet tijdens het maken van kopieën of het afdrukken van ontvangen faxen, zet dan de toner-bespaarstand uit in de menu-instelling van de machine. (Zie <i>Toner-bespaarstand</i> op pagina 2-7.) Zet de toner-bespaarstand uit in het tabblad geavanceerde instellingen van de printerdriver. (Zie <i>Tabblad Geavanceerd</i> in de softwarehandleiding op de CD-ROM (alleen MFC-7225N).)
Problemen met het netwerk (alleen MFC-7225N)	
Ik kan niet via het netwerk printen	Controleer of uw machine aanstaat, online is en klaar om af te drukken. Druk de netwerkconfiguratielijst af en controleer de huidige instellingen. (Zie <i>Rapporten afdrukken</i> op pagina 7-1.) Sluit de LAN-kabel weer aan op de hub om te controleren of de kabels en de netwerkaansluitingen in orde zijn. Probeer, indien mogelijk, de machine aan te sluiten op een andere poort van uw hub en gebruik een andere kabel. Als de aansluitingen goed zijn, toont de machine LAN Actief.

De afdrukkwaliteit verbeteren

Voorbeelden van slechte afdrukkwaliteit	Advies
 <p>Flauw</p>	<p>Controleer de omgeving van de machine. Factoren, zoals vochtigheid, hoge temperatuur enz. kunnen deze storing veroorzaken. (Zie <i>Een geschikte plaats kiezen</i> op pagina 1-2.)</p> <p>Wanneer de hele pagina te licht is, kan de functie Toner besparen aan zijn. Zet de modus Toner besparen uit in het tabblad Geavanceerd in de Eigenschappen van de printerdriver</p> <p>—OF—</p> <p>als dit probleem zich voordoet tijdens het maken van kopieën of het afdrucken van ontvangen faxen, zet dan de toner-bespaarstand uit in de menu-instelling van de machine. (Zie <i>Toner-bespaarstand</i> op pagina 2-7.)</p> <p>Reinig het scannervenster en de primaire corona in de drumeenheid. (Zie <i>Het scannervenster reinigen</i> op pagina 11-22 en <i>De corona reinigen</i> op pagina 11-23.) Als de afdrukkwaliteit niet is verbeterd, een nieuwe drumeenheid installeren. (Zie <i>De drumeenheid vervangen (DR-2000)</i> op pagina 11-26.)</p> <p>Installeer een nieuwe tonercartridge. (Zie <i>De tonercartridge vervangen (TN-2000)</i> op pagina 11-23.)</p>
 <p>Grijze achtergrond</p>	<p>Controleer of het papier dat u gebruikt geschikt is voor de printer. (Zie <i>Over papier</i> op pagina 1-8.)</p> <p>Controleer de omgeving van de machine – hoge temperaturen en een hoge vochtigheid kunnen leiden tot grijze achtergronden. (Zie <i>Een geschikte plaats kiezen</i> op pagina 1-2.)</p> <p>Installeer een nieuwe tonercartridge. (Zie <i>De tonercartridge vervangen (TN-2000)</i> op pagina 11-23.)</p> <p>Reinig de primaire corona van de drumeenheid. (Zie <i>De corona reinigen</i> op pagina 11-23.) Als de afdrukkwaliteit niet is verbeterd, een nieuwe drumeenheid installeren. (Zie <i>De drumeenheid vervangen (DR-2000)</i> op pagina 11-26.)</p>
 <p>Beeldschaduw</p>	<p>Controleer of u geschikt papier gebruikt. Gestructureerd of erg dik papier kan dit probleem veroorzaken. (Zie <i>Over papier</i> op pagina 1-8.)</p> <p>Controleer of u het geschikte mediatype hebt gekozen in de printerdriver of in het menu voor het instellen van de papiersoort. (Zie <i>Tabblad Normaal</i> in de softwarehandleiding op de CD-ROM (alleen MFC-7225N) en <i>Het type papier instellen</i> op pagina 2-5.)</p> <p>Installeer een nieuwe drumeenheid. (Zie <i>De drumeenheid vervangen (DR-2000)</i> op pagina 11-26.)</p>
 <p>Tonervlekken</p>	<p>Controleer of u geschikt papier gebruikt. Gestructureerd papier kan dit probleem veroorzaken. (Zie <i>Over papier</i> op pagina 1-8.)</p> <p>Reinig de primaire corona en de drumeenheid. (Zie <i>De corona reinigen</i> op pagina 11-23 en <i>De drumeenheid reinigen</i> op pagina 11-16.) Als de afdrukkwaliteit niet is verbeterd, een nieuwe drumeenheid installeren. (Zie <i>De drumeenheid vervangen (DR-2000)</i> op pagina 11-26.)</p>
 <p>Ongelijkmatige afdruk</p>	<p>Controleer of u geschikt papier gebruikt. (Zie <i>Over papier</i> op pagina 1-8.) Selecteer Dik papier in de printerdriver of in het menu van de machine voor het instellen van de papiersoort, of gebruik dunner papier. Controleer de omgeving van de machine. Omgevingsfactoren zoals hoge vochtigheid kunnen ongelijkmatige afdrucken veroorzaken. (Zie <i>Een geschikte plaats kiezen</i> op pagina 1-2.)</p> <p>Reinig de primaire corona van de drumeenheid. (Zie <i>De corona reinigen</i> op pagina 11-23.) Als de afdrukkwaliteit niet is verbeterd, een nieuwe drumeenheid installeren. (Zie <i>De drumeenheid vervangen (DR-2000)</i> op pagina 11-26.)</p>
 <p>Volledig zwart</p>	<p>Reinig de primaire corona van de drumeenheid. (Zie <i>De corona reinigen</i> op pagina 11-23.)</p> <p>Als de afdrukkwaliteit niet is verbeterd, een nieuwe drumeenheid installeren. (Zie <i>De drumeenheid vervangen (DR-2000)</i> op pagina 11-26.)</p>

Voorbeelden van slechte afdrukkwaliteit	Advies
 <p>Witte vlekken in zwarte tekst en grafische afbeeldingen, met tussenruimten van 78,5 mm</p>  <p>Zwarte vlekken met tussenruimten van 78,5 mm</p>	<h2 data-bbox="463 255 913 293">De drumeenheid reinigen</h2> <p data-bbox="463 312 1229 390">Stof, stukjes papier, lijm enz. kunnen op het oppervlak van de lichtgevoelige drum (OPC) blijven kleven en zwarte of witte vlekken veroorzaken op de afgedrukte documenten.</p> <p data-bbox="463 397 1229 448">Maak enkele kopieën van een leeg, wit vel papier. (Zie <i>Meerdere kopieën maken</i> op pagina 8-2.)</p> <p data-bbox="463 455 1229 506">Als u nog steeds vlekken ziet op de afgedrukte documenten na het maken van meerdere kopieën, de drumeenheid als volgt reinigen:</p> <ol data-bbox="463 513 1229 622" style="list-style-type: none"> <li data-bbox="463 513 1229 564">1 Verwijder het geheel van drumeenheid en tonercartridge, en verwijder vervolgens de tonercartridge uit de drumeenheid. <li data-bbox="463 571 1229 622">2 Plaats het afdrukvoorbeeld voor de drumeenheid, om de exacte plaats op de drum van de slechte afdruk te bepalen.  <ol data-bbox="463 842 1229 892" style="list-style-type: none"> <li data-bbox="463 842 1229 892">3 Draai het zwarte wieletje van de drum terwijl u nauwkeurig het oppervlak van de OPC-drum controleert. <p data-bbox="463 900 1229 931">! Zorg ervoor dat u de OPC-drum niet met de vingers aanraakt.</p>  <p data-bbox="798 1124 1004 1143">oppervlak OPC-drum</p> <ol data-bbox="463 1170 1229 1278" style="list-style-type: none"> <li data-bbox="463 1170 1229 1278">4 Wanneer u de substantie op het drumoppervlak hebt gevonden die overeenkomt met het afdrukvoorbeeld, het oppervlak van de OPC-drum voorzichtig <i>afvegen</i> met een wattestaafje dat lichtelijk met isopropylalcohol is bevochtigd. <p data-bbox="463 1286 1229 1317">! Niet schrobben of vegen, omdat dit de drum zou kunnen beschadigen.</p>  <p data-bbox="463 1549 1229 1607">! U mag de OPC-drum nooit reinigen met een scherp voorwerp, zoals een balpen, omdat dit de drumeenheid permanent zou kunnen beschadigen.</p> <p data-bbox="463 1634 1229 1684">Als de afdrukkwaliteit nog niet is verbeterd, dient u een nieuwe drumeenheid te installeren. (Zie <i>De drumeenheid vervangen (DR-2000)</i> op pagina 11-26.)</p>

Voorbeelden van slechte afdrukkwaliteit	Advies
 <p>Zwarte tonerresten op de pagina</p>	<p>Controleer of u geschikt papier gebruikt. (Zie <i>Over papier</i> op pagina 1-8.)</p> <p>Wanneer u etiketten voor laserprinters gebruikt, kan de lijm van de vellen soms op de OPC-drum blijven kleven. Reinig de drumeenheid. (Zie <i>De drumeenheid reinigen</i> op pagina 11-16.)</p> <p>Gebruik geen papier met klemmen of nietjes. Deze beschadigen immers het drumoppervlak.</p> <p>Wanneer de uitgepakte drumeenheid wordt blootgesteld aan direct zonlicht of kunstlicht, kan de eenheid worden beschadigd.</p> <p>De drumeenheid is misschien beschadigd. Installeer een nieuwe drumeenheid. (Zie <i>De drumeenheid vervangen (DR-2000)</i> op pagina 11-26.)</p>
 <p>Witte lijnen op de pagina</p>	<p>Controleer of u geschikt papier gebruikt. Gestructureerd of erg dik papier kan dit probleem veroorzaken. (Zie <i>Over papier</i> op pagina 1-8.)</p> <p>Controleer of u het geschikte mediatype hebt gekozen in de printerdriver of in het menu voor het instellen van de papiersoort. (Zie <i>Tabblad Normaal</i> in de softwarehandleiding op de CD-ROM (alleen MFC-7225N) en <i>Het type papier instellen</i> op pagina 2-5.)</p> <p>Misschien verdwijnt het probleem vanzelf. Probeer verschillende afdrucken te maken om dit probleem op te lossen, vooral wanneer de machine lange tijd niet is gebruikt.</p> <p>Het probleem kan worden opgelost door het scannervenster te reinigen met een zachte doek. (Zie <i>Het scannervenster reinigen</i> op pagina 11-22.)</p> <p>De drumeenheid is misschien beschadigd. Installeer een nieuwe drumeenheid. (Zie <i>De drumeenheid vervangen (DR-2000)</i> op pagina 11-26.)</p>
 <p>Lijnen op de pagina</p>	<p>Reinig de primaire corona in de drumeenheid. (Zie <i>De corona reinigen</i> op pagina 11-23.)</p> <p>Het probleem kan worden opgelost door het scannervenster te reinigen met een zachte doek. (Zie <i>Het scannervenster reinigen</i> op pagina 11-22.)</p> <p>De drumeenheid is misschien beschadigd. Installeer een nieuwe drumeenheid. (Zie <i>De drumeenheid vervangen (DR-2000)</i> op pagina 11-26.)</p>
 <p>Verticale zwarte lijnen op het blad De afgedrukte pagina's hebben verticale tonervlekken.</p>	<p>Reinig de primaire corona van de drumeenheid. (Zie <i>De corona reinigen</i> op pagina 11-23.)</p> <p>Controleer of de primaire corona zich in de oorspronkelijke stand bevindt (▲).</p> <p>De drumeenheid is misschien beschadigd. Installeer een nieuwe drumeenheid. (Zie <i>De drumeenheid vervangen (DR-2000)</i> op pagina 11-26.)</p> <p>De tonercartridge is misschien beschadigd. Plaats een nieuwe tonercartridge. (Zie <i>De tonercartridge vervangen (TN-2000)</i> op pagina 11-23.) Controleer of er geen stukje papier in de machine op het scannervenster zit.</p> <p>De fixeereenheid is misschien beschadigd. Neem contact op met Brother of met uw dealer.</p>
 <p>Witte verticale lijnen op de pagina</p>	<p>Het probleem kan worden opgelost door het scannervenster te reinigen met een zachte doek. (Zie <i>Het scannervenster reinigen</i> op pagina 11-22.)</p> <p>De tonercartridge is misschien beschadigd. Plaats een nieuwe tonercartridge. (Zie <i>De tonercartridge vervangen (TN-2000)</i> op pagina 11-23.)</p>
 <p>Pagina schuin</p>	<p>Controleer of het papier of andere afdrukmedia goed in de papierlade zitten, en of de geleiders niet te strak of te los tegen het papier liggen.</p> <p>Stel de papiergeleiders correct in.</p> <p>Als u de sleuf voor handmatige invoer gebruikt, zie <i>Papier of andere media in de sleuf voor handmatige invoer plaatsen</i> op pagina 1-11.</p> <p>Er zit teveel papier in de papierlade.</p> <p>Controleer de papiersoort en -kwaliteit. (Zie <i>Over papier</i> op pagina 1-8.)</p>

Voorbeelden van slechte afdrukkwaliteit	Advies
 <p data-bbox="197 378 363 401">Gekruild of gegolfd</p>	<p data-bbox="463 258 1195 311">Controleer de papiersoort en -kwaliteit. Door hoge temperaturen en een hoge vochtigheid kan het papier gaan krullen.</p> <p data-bbox="463 316 1222 394">Als u de machine niet vaak gebruikt, heeft het papier misschien te lang in de papierlade gelegen. Draai de stapel papier in de papierlade om. Blader de stapel papier ook door, en draai het papier 180° om in de papierlade.</p>
 <p data-bbox="197 539 363 562">Plooien of kreuken</p>	<p data-bbox="463 419 869 442">Controleer of het papier correct is geladen.</p> <p data-bbox="463 448 1140 471">Controleer de papiersoort en -kwaliteit. (Zie <i>Over papier</i> op pagina 1-8.)</p> <p data-bbox="463 477 1153 529">Draai de de stapel papier in de lade om of draai het papier 180° om in de invoerlade.</p>

Compatibiliteit

Als u problemen met het verzenden of ontvangen van een fax hebt door mogelijke storing op de telefoonlijn, raden wij u aan de synchronisatie voor compatibiliteit aan te passen om de modemsnelheid voor faxhandelingen te verlagen.

- 1 Druk op **Menu/Set, 2, 0, 1**.

1. Compatibel

- 2 Druk op ▲ of ▼ om **Minimaal** of **Normaal** (of **Hoog***) te selecteren.
(*alleen FAX-2920 and MFC-7225N)
Druk op **Menu/Set**.

- 3 Druk op **Stop/Eindigen**.



Opmerking

- **Minimaal** verlaagt de modemsnelheid naar 9600 bps. Tenzij ruis op uw telefoonlijn een vaak voorkomend probleem is, kunt u er de voorkeur aan geven het alleen te gebruiken wanneer nodig.
- **Normaal** stelt de modemsnelheid in op 14400 bps.
- **Hoog** stelt de modemsnelheid in op 33600 bps (alleen FAX-2920 en MFC-7225N).
- Wanneer u de compatibiliteit verandert in **Minimaal**, is de ECM-functie niet beschikbaar.

De machine inpakken en vervoeren

Wanneer u de machine transporteert, gebruik dan het oorspronkelijke verpakkingsmateriaal van de machine. Als u de machine niet goed inpakt, kan uw garantie vervallen.

- 1 Zet de machine uit.
- 2 Haal de stekker van de machine uit het telefoonwandcontact.
- 3 Koppel alle kabels en het stroomsnoer los van de machine.
- 4 Open het frontdeksel.
- 5 Verwijder het geheel van drumeenheid en tonercartridge. Laat de tonercartridge in de drumeenheid zitten.
- 6 Doe het geheel van drumeenheid en tonercartridge in de plastic tas en sluit de tas.
- 7 Sluit het frontdeksel.
Verwijder de ADF-uitvoerlade.
- 8 Verpak de machine in de plastic tas en doe deze in de originele doos met het originele verpakkingsmateriaal.

- 9 Verpak het geheel van drumeenheid en tonercartridge, het stroomsnoer, het telefoonsnoer, de steunklep van de ADF-uitvoerlade en het afdruk materiaal in de originele doos, zoals hieronder aangegeven:

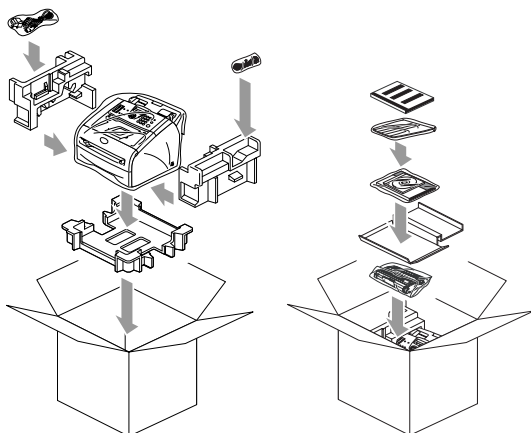

- 10 Sluit de doos en maak deze dicht met verpakkingstape.

Routineonderhoud

! VOORZICHTIG

De drumeenheid bevat toner, dus u moet deze voorzichtig hanteren. Wanneer u toner morst op uw handen of kleding, dient u de vlekken onmiddellijk te verwijderen met koud water.

De buitenkant van de machine schoonmaken

! VOORZICHTIG

- Gebruik neutrale schoonmaakmiddelen. Schoonmaken met vloeistoffen die vervliegen, zoals verdunner of benzine, beschadigt de buitenkant van de machine.
- Gebruik *geen* schoonmaakmiddelen die ammoniak bevatten.
- Gebruik *nooit* isopropylalcohol om het bedieningspaneel schoon te maken. Het paneel kan barsten.

- 1 Trek de papierlade volledig uit de machine.

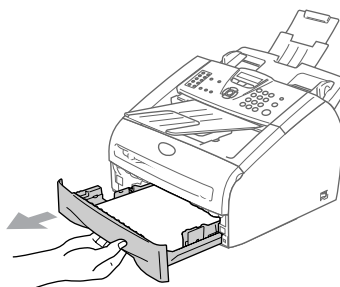

- 2 Reinig de buitenkant van de machine met een zachte doek om stof te verwijderen.

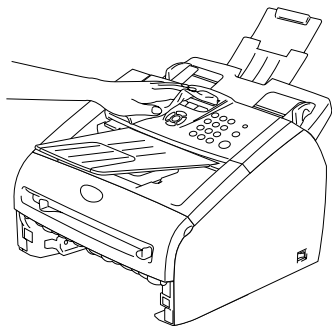

- 3 Verwijder al het papier dat zich in de papierlade bevindt.
- 4 Reinig de binnenkant van de papierlade met een zachte doek om het stof te verwijderen.

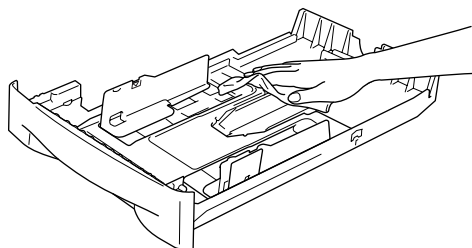

- 5 Laad het papier opnieuw en plaats de papierlade in de machine.

De scanner reinigen

- 1 Zet de machine uit.
- 2 Til het bedieningspaneel/deksel op.
- 3 Bevochtig een kleine, schone, pluisvrije doek met isopropylalcohol en verwijder voorzichtig het vuil van de glasplaat en de witte balk erboven.

Bedieningspaneel/deksel

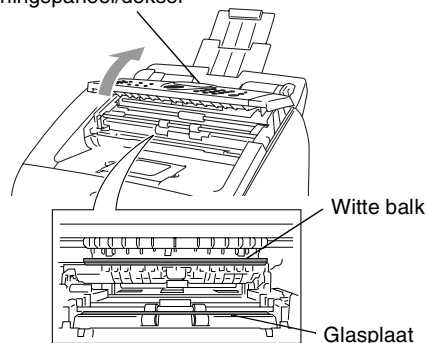

- 4 Sluit het bedieningspaneel/deksel.

Het scannervenster reinigen

! VOORZICHTIG

- Gebruik *geen* isopropylalcohol om het scannervenster te reinigen.
- Raak het scannervenster *niet* aan met uw vingers.

- 1 Zet de machine uit voordat u de binnenkant van de machine schoonmaakt. Haal eerst het telefoonsnoer en vervolgens de stekker uit het stopcontact.
- 2 Open het frontdeksel en verwijder het geheel van drumeenheid en tonercartridge.

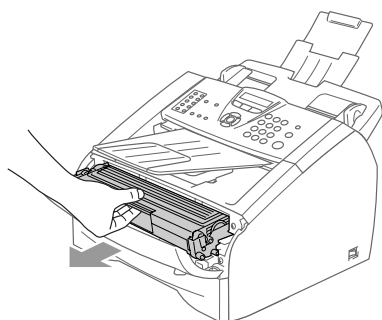

! WAARSCHUWING

Wanneer u de machine pas hebt gebruikt, zijn sommige onderdelen in de machine erg **HEET!** Wanneer u het frontdeksel van de machine opent, mag u nooit de onderdelen aanraken die in onderstaande illustratie gearceerd zijn.



! VOORZICHTIG

Om te vermijden dat de machine wordt beschadigd door statische elektriciteit, mag u de hieronder getoonde elektroden niet aanraken.

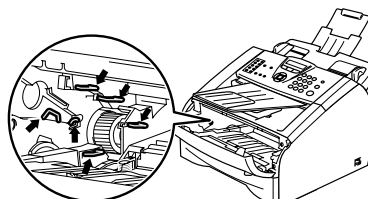

- 3 Reinig het scannervenster voorzichtig met een schone, zachte, *droge* doek. Gebruik nooit isopropylalcohol.

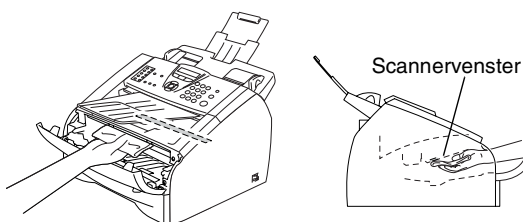

- 4 Installeer het geheel van drumeenheid en tonercartridge opnieuw in de machine.

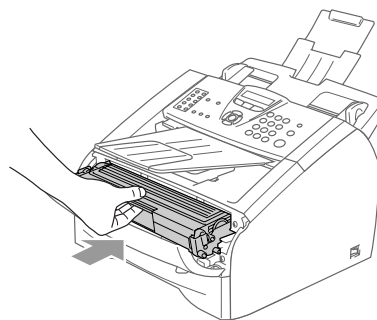

- 5 Sluit het frontdeksel.
- 6 Steek eerst de stekker opnieuw in het stopcontact, en sluit vervolgens het telefoonsnoer aan. Zet de machine aan.

De corona reinigen

Wij raden u aan het geheel van drumeenheid en tonercartridge op een doek of een groot stuk papier te plaatsen, opdat er geen toner wordt gemorst.

- 1 Open het frontdeksel en verwijder het geheel van drumeenheid en tonercartridge.

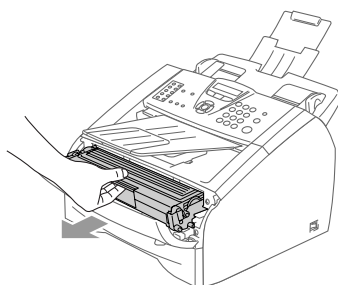

- 2 Reinig de primaire corona in de drumeenheid door het blauwe lipje een paar keer van rechts naar links te schuiven.

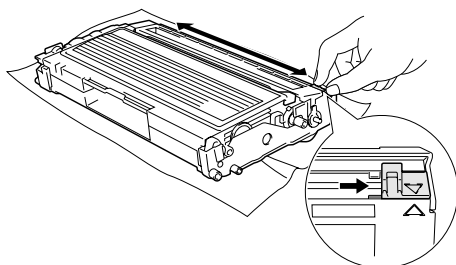

- 3 Zet het blauwe lipje in de oorspronkelijke stand en vergrendel deze (▼).

! VOORZICHTIG

Als u het blauwe lipje niet in de oorspronkelijke stand terugbrengt (▼), kunnen er zwarte verticale strepen voorkomen op de afgedrukte pagina's.

- 4 Installeer het geheel van drumeenheid en tonercartridge opnieuw in de machine.
- 5 Sluit het frontdeksel.

De tonercartridge vervangen (TN-2000)

De tonercartridge kan *max.* 2.500 pagina's printen. Wanneer de tonercartridge bijna leeg is, geeft het LCD-scherm *Vervang toner* weer. Het werkelijke aantal pagina's hangt af van het type document dat u meestal print (bv. standaardbrief of gedetailleerde grafische afbeeldingen).

Opmerking

Wij adviseren u een nieuwe tonercartridge klaar te houden wanneer u de waarschuwing *Vervang toner* ziet.

Gooi de gebruikte tonercartridge weg conform de plaatselijk geldende reglementeringen - niet samen met het huishoudelijke afval. U kunt ook onze milieuwebsitesite www.brothergreen.co.uk raadplegen voor informatie over recycling. Dicht de tonercartridge goed af, zodat er geen toner uit de cartridge kan worden gemorst. Voor meer informatie neemt u contact op met de lokale afvalmaatschappij.

Wij adviseren u de machine en de drumeenheid te reinigen telkens wanneer u de tonercartridge vervangt. (Zie *Het scannervenster reinigen* op pagina 11-22 en *De corona reinigen* op pagina 11-23.)

De tonercartridge vervangen

! WAARSCHUWING

Wanneer u de machine pas hebt gebruikt, zijn sommige onderdelen in de machine erg **HEET!** Raak de onderdelen die in de illustratie grijs zijn gekleurd nooit aan.

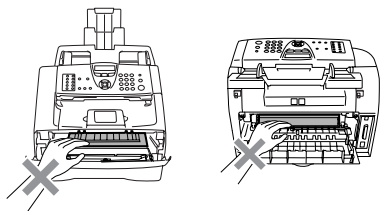

- 1 Open het frontdeksel en verwijder het geheel van drumeenheid en tonercartridge.

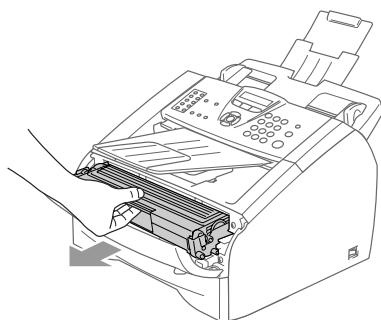

! VOORZICHTIG

Om te vermijden dat de machine wordt beschadigd door statische elektriciteit, mag u de hieronder getoonde elektroden niet aanraken.

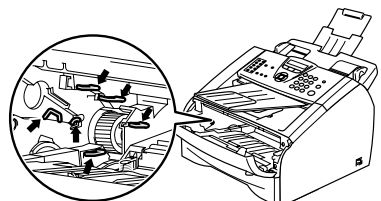

- 2 Druk de vergrendeling links naar beneden en trek de tonercartridge uit de drumeenheid.

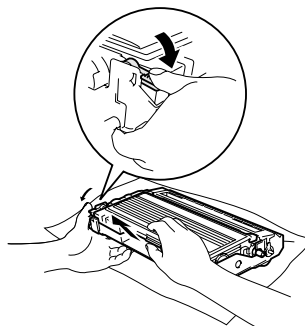

! VOORZICHTIG

- Zet de drumeenheid op een doek of een groot vel papier opdat er geen toner wordt gemorst.
- Wees voorzichtig bij het hanteren van de tonercartridge. Wanneer u toner morst op uw handen of kleding, dient u de vlekken onmiddellijk te verwijderen met koud water.

- 3 Pak de nieuwe tonercartridge uit. Doe de gebruikte tonercartridge in de aluminium tas en gooi deze weg conform de plaatselijk geldende reglementeringen.

! VOORZICHTIG

- De Brother-machines zijn ontworpen om te werken met toner van een bepaalde specificatie en leveren optimale prestaties indien gebruikt met originele tonercartridges van Brother (**TN-2000**). Brother kan deze optimale prestaties niet garanderen indien toner of tonercartridges van andere specificaties worden gebruikt. Het gebruik van cartridges anders dan originele cartridges van Brother wordt derhalve afgeraden op deze machine.
- Indien de drumeenheid of een ander deel van deze machine wordt beschadigd als gevolg van het gebruik van producten van andere fabrikanten, dan kan het zijn dat enige reparaties die nodig zijn als gevolg daarvan niet door de garantie worden gedekt.
- Pak de nieuwe tonercartridge uit net voor u deze in de machine installeert. Wanneer een tonercartridge te lang zonder verpakking blijft, gaat de toner minder lang mee.
- Raak de onderdelen die in de illustraties grijs zijn gekleurd *niet* aan. Zo voorkomt u dat de afdrukkwaliteit verslechtert.

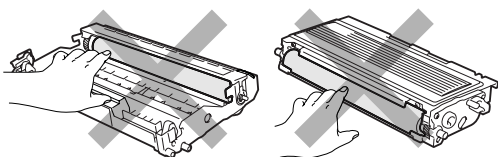

- 4 Schud de tonercartridge vijf tot zes keer voorzichtig heen en weer om de toner gelijkmatig te verdelen in de cartridge.

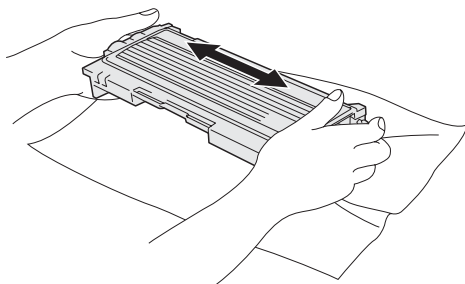

- 5 Verwijder de bescherming.

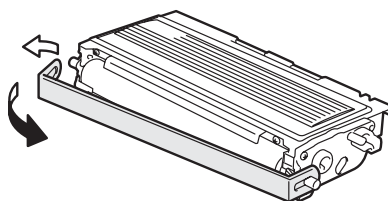

- 6 Schuif de nieuwe tonercartridge in de drumeenheid totdat deze op zijn plaats klikt. Als u de cartridge correct hebt geplaatst, gaat de vergrendeling automatisch omhoog.

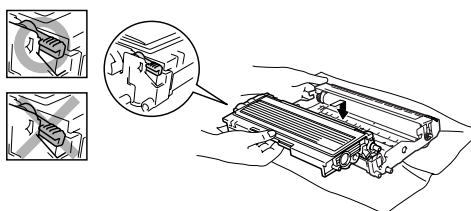

- 7 Reinig de primaire corona in de drumeenheid door het blauwe lipje een paar keer van rechts naar links te schuiven. Zet het blauwe lipje terug in de oorspronkelijke stand (▼) voor u het geheel van drumeenheid en tonercartridge opnieuw installeert.

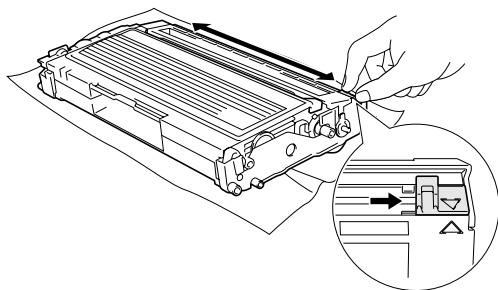

- 8 Installeer het geheel van drumeenheid en tonercartridge in de machine.
- 9 Sluit het frontdeksel.

De drumeenheid vervangen (DR-2000)

De machine gebruikt een drumeenheid om afbeeldingen op papier te zetten. Wanneer het LCD-scherm de melding *Drum bijna op* weergeeft, is de drumeenheid aan het einde van de gebruiksduur en dient u een nieuwe aan te schaffen.

Ook wanneer het LCD-scherm *Drum bijna op* weergeeft, kunt u nog een tijdje printen zonder de drumeenheid te vervangen. Wanneer de afdrukkwaliteit echter sterk achteruitgaat (ook voordat *Drum bijna op* is weergegeven), dient u de drumeenheid te vervangen. Wanneer u de drumeenheid vervangt, dient u de machine te reinigen. (Zie *Het scannervenster reinigen* op pagina 11-22.)

! VOORZICHTIG

Wanneer u de drumeenheid verwijdert, dient u voorzichtig te zijn. De drumeenheid bevat immers toner. Wanneer u toner morst op uw handen of kleding, dient u de vlekken onmiddellijk te verwijderen met koud water.

Opmerking

De drumeenheid is een verbruiksartikel en moet periodiek worden vervangen. Er zijn talrijke factoren die de levensduur van de drum kunnen beïnvloeden (temperatuur, vochtigheid, papiersoort, hoeveelheid toner voor het aantal pagina's per printtaak). De drum kan *max.* 12.000 pagina's printen. De hoeveelheid pagina's die u werkelijk kunt printen met uw drum, kan beduidend lager liggen dan de aangegeven aantallen. We kunnen niet alle factoren controleren die de gebruiksduur van de drum bepalen. Daarom kunnen we geen minimum aantal af te drukken pagina's garanderen.

! WAARSCHUWING

Wanneer u de machine pas hebt gebruikt, zijn sommige onderdelen in de machine erg **HEET!** Wees dus voorzichtig.

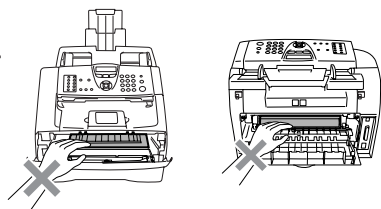

- 1 Open het frontdeksel en verwijder het geheel van drumeenheid en tonercartridge.

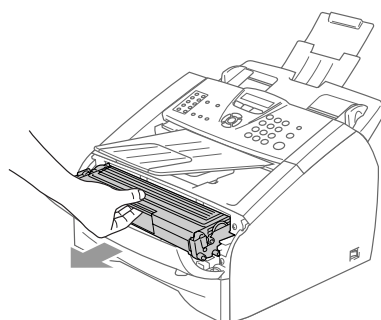

! VOORZICHTIG

Om te vermijden dat de printer wordt beschadigd door statische elektriciteit, mag u de hieronder getoonde elektroden nooit aanraken.

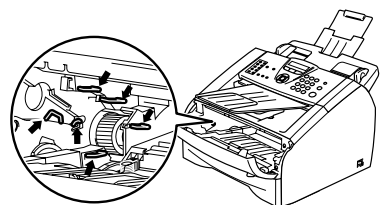

- 2 Druk de vergrendeling links naar beneden en trek de tonercartridge uit de drumeenheid.

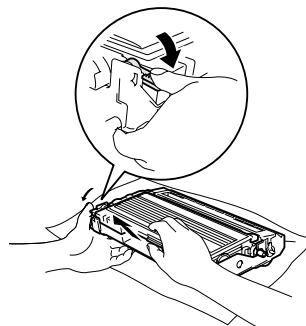

Opmerking

Gooi de gebruikte drumeenheid weg conform de plaatselijk geldende reglementeringen – niet samen met het huishoudelijke afval. Dicht de drumeenheid goed af, zodat er geen toner uit de eenheid kan worden gemorst. Voor meer informatie neemt u contact op met de lokale afvalmaatschappij.

! VOORZICHTIG

Pak de nieuwe drumeenheid pas uit net voor u deze gaat installeren. Plaats de oude drumeenheid in de plastic tas.

- 3 Neem de nieuwe drumeenheid uit de verpakking.
- 4 Installeer de tonercartridge in de nieuwe drumeenheid totdat deze op zijn plaats klikt. Als u de cartridge correct hebt geplaatst, gaat de vergrendeling automatisch omhoog.

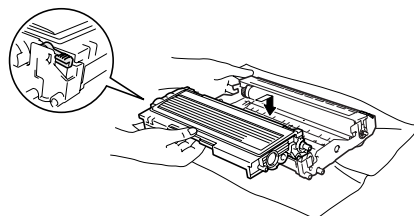

- 5 Installeer het geheel van drumeenheid en tonercartridge opnieuw in de machine.
- 6 Het frontdeksel niet sluiten.
- 7 Druk op **Opties**.



Om te bevestigen dat u een nieuwe drumeenheid installeert, drukt u op **1**.

- 8 Wanneer op het LCD-scherm Geaccepteerd wordt weergegeven, sluit u het frontdeksel.

! VOORZICHTIG

Wanneer u toner morst op uw handen of kleding, dient u de vlekken onmiddellijk te verwijderen met koud water.

Informatie over de machine

Het serienummer controleren

U kunt het serienummer van de machine op het LCD-scherm bekijken.

- 1 Voor FAX-2820 en FAX-2920, drukt u op **Menu/Set, 4, 1**.

—OF—

voor MFC-7225N, drukt u op **Menu/Set, 6, 1**.

1. Serienummer.

- 2 Druk op **Stop/Eindigen**.

De paginatellers controleren

U kunt de paginatellers bekijken voor kopieën, afgedrukte pagina's, rapporten, lijsten of een totaal overzicht.

- 1 Voor FAX-2820 en FAX-2920, drukt u op **Menu/Set, 4, 2**

—OF—

voor MFC-7225N, drukt u op **Menu/Set, 6, 2**.

2. Paginateller

- 2 Druk op **▲** of **▼** om Totaal, Kopie, Print* of Lijst/Fax te selecteren.

Totaal :XXXXXX

Kopie :XXXXXX

Print :XXXXXX *

(*alleen FAX-2920 en MFC-7225N).

Lijst/Fax:XXXXXX

- 3 Druk op **Stop/Eindigen**.

De levensduur van de drummeenheden controleren

U kunt de gebruiksduur van de drum op het LCD-scherm bekijken.

- 1 Voor FAX-2820 en FAX-2920, drukt u op **Menu/Set, 4, 3**
—OF—
voor MFC-7225N, drukt u op **Menu/Set, 6, 3**.

3.Levensduur

Resterend:XXX%

- 2 Druk op **Stop/Eindigen**.

Geavanceerde ontvangsthandelingen

Werken met een tweede toestel

Als u een faxoproep aanneemt op een tweede toestel of op een extern toestel dat correct is aangesloten op de machine, kunt u de oproep door uw machine laten aannemen door de faxontvangstcode te gebruiken. Als u de faxontvangstcode * 51 intoetst, zal de fax op de machine worden ontvangen.

Als u een telefoontje aanneemt en er niemand aan het toestel is, betreft het hoogstwaarschijnlijk een inkomende fax.

Druk op * 51 en wacht op het tjiropende geluid of totdat het LCD-scherm *Ontvangst* weergeeft, pas dan mag u ophangen.



Opmerking

U kunt ook de functie faxen waarnemen gebruiken om ervoor te zorgen dat uw machine het telefoontje automatisch aanneemt. (Zie *Fax waarnemen* op pagina 4-3.)

Uitsluitend voor de Fax/Tel-modus

Als de machine in de stand Fax/Tel staat, wordt het dubbele belsegnaal gebruikt om aan te geven dat het een normaal telefoontje betreft.

Neem de hoorn van de externe telefoon van de haak en druk op **Telefoon/Intern** om de telefoon aan te nemen.

Als u zich bij een tweede of extern toestel bevindt, moet u de hoorn tijdens het overgaan van de dubbele bel opnemen en tussen twee dubbele belsegnaalen in op **#51** drukken. Als niemand aan het toestel is of wanneer iemand u een fax wilt zenden, stuurt u de oproep terug naar de machine door te drukken op * 51.

Een draadloze externe telefoon gebruiken

Als het basisstation van de draadloze telefoon is aangesloten (raadpleeg pagina A-2) en u de draadloze hoorn van het toestel meestal bij u hebt, is het eenvoudiger om de oproepen tijdens de belvertraging te beantwoorden.

De codes voor afstandsbediening wijzigen

Voor activeren op afstand, moeten de codes hiervoor geactiveerd worden. De voorgeprogrammeerde faxontvangstcode is *51. De voorgeprogrammeerde code voor het aannemen van de telefoon is #51. U kunt deze desgewenst vervangen met uw eigen codes.

- 1 Wanneer het lampje niet groen oplicht, drukt u op  (Fax).
- 2 Druk op **Menu/Set, 2, 1, 4.**
- 3 Druk op ▲ of ▼ om Aan (or Uit) te selecteren.
 Druk op **Menu/Set.**
- 4 Voer de nieuwe faxontvangstcode in.
 Druk op **Menu/Set.**
- 5 Voer de nieuwe code voor het aannemen van de telefoon in.
 Druk op **Menu/Set.**
- 6 Druk op **Stop/Eindigen.**



Opmerking

- Als de verbinding steeds wordt verbroken wanneer u probeert om op afstand toegang te krijgen tot uw extern ANTW.APP., is het raadzaam om de faxontvangstcode en de code voor het aannemen van de telefoon in een andere driecijferige code te veranderen, met gebruik van de nummers 0-9, *, #.
- Het is mogelijk dat de codes voor afstandsbediening met bepaalde telefoonsystemen niet werken.

Een extern apparaat op uw machine aansluiten

Een extern toestel aansluiten

U kunt een apart toestel op uw machine aansluiten, zoals in onderstaande afbeelding.

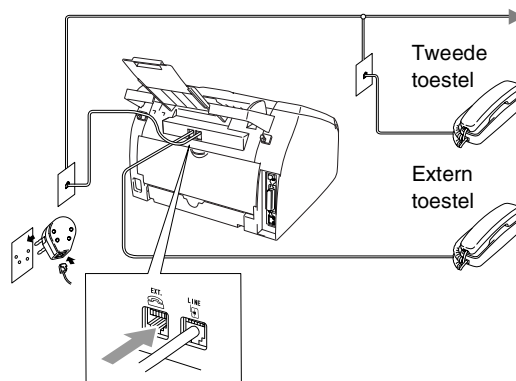

Als u een tweede toestel of ANTW.APP. hebt aangesloten, wordt op het LCD-scherm weergegeven **Telefoon.**

Een extern antwoordapparaat (ANTW.APP.) aansluiten

Volgorde

U wilt misschien een extern antwoordapparaat aansluiten. Als u echter een **extern** ANTW.APP. aansluit op dezelfde telefoonlijn als de machine, worden alle gesprekken beantwoord door het ANTW.APP., en "luistert" de machine naar faxtonen. Als er faxtonen klinken, neemt de machine de oproep over en wordt de fax ontvangen. Als hij geen faxtonen hoort, laat de machine het uitgaande bericht continu afspelen door het ANTW.APP., zodat degene die u belt een bericht kan inspreken.

Het ANTW.APP. moet binnen vier belsignalen antwoorden (de aanbevolen instelling is twee belsignalen). De machine kan de faxtonen pas opvangen, als het ANTW.APP. de oproep heeft beantwoord; met vier belsignalen blijven er slechts 8 tot 10 seconden van faxtonen over voor de aansluitbevestiging. Volg de instructies in dit handboek voor het opnemen van uw uitgaand bericht nauwkeurig op. Wij raden af om op uw extern antwoordapparaat de functie bespaarstand te gebruiken, als het meer dan vijf keer overgaat.

Opmerking

Als niet al uw faxen worden ontvangen, dient u de instelling belvertraging op uw extern ANTW.APP. te verlagen.

Onjuiste configuratie

U mag geen ANTW.APP. op een andere plaats op dezelfde telefoonlijn aansluiten.

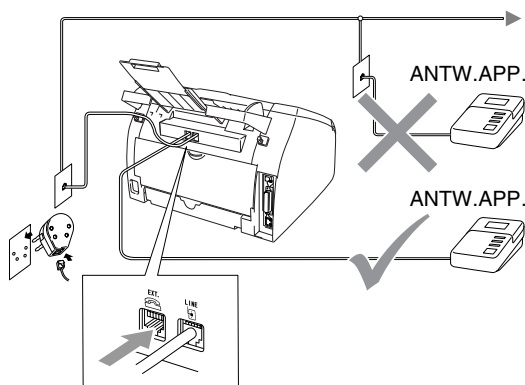

Als het ANTW.APP. een oproep beantwoordt, wordt op het LCD-scherm weergegeven *Telefoon*.

Aansluitingen

Het externe ANTW.APP. moet zijn aangesloten zoals aangegeven in de vorige afbeelding.

- 1 Stel uw ANTW.APP. in op één of twee belsignalen. (De instelling voor de belvertraging van de machine is niet van toepassing.)
- 2 Het uitgaand bericht op uw extern ANTW.APP. opnemen.
- 3 Activeer het ANTW.APP.
- 4 Stel de ontvangstmodus in op *Telefoon/Beantw..* (Zie *De ontvangstmodus kiezen* op pagina 4-1.)

Een uitgaand bericht op uw antwoordapparaat opnemen

Tijdsplanning is van essentieel belang wanneer u dit bericht opneemt.

- 1 Neem 5 seconden stilte op aan het begin van uw bericht. (Dit geeft uw machine de gelegenheid om bij automatische faxtransmissies de faxtonen te horen voordat deze stoppen.)
- 2 Wij adviseren u het bericht te beperken tot 20 seconden.

Opmerking

Wij raden u aan om aan het begin van uw uitgaand bericht eerst een stilte van 5 seconden op te nemen, omdat de machine geen faxtonen kan horen over een resonerende of luide stem. U kunt proberen om deze pauze weg te laten, maar als uw machine problemen heeft met de ontvangst, dient u het uitgaand bericht opnieuw op te nemen en deze pauze in te lassen.

Aansluiting op meerdere lijnen (PBX)

De meeste kantoren gebruiken een centraal telefoonsysteem. Hoewel het vaak relatief eenvoudig is om de machine aan te sluiten op een PBX-systeem (Private Branch Exchange), raden wij u toch aan om contact op te nemen met het bedrijf dat uw telefoonsysteem heeft geïnstalleerd en hen te vragen de machine voor u aan te sluiten. Wij adviseren u de machine op een aparte lijn aan te sluiten.

Als de machine moet worden aangesloten op een systeem met meer lijnen, vraag uw installateur dan om de machine op de laatste lijn in het systeem aan te sluiten. Zo voorkomt u dat het apparaat wordt geactiveerd telkens wanneer er een telefoongesprek wordt ontvangen.

Als u de machine installeert om met een PBX te laten werken

- 1 Wij garanderen niet dat het apparaat onder alle omstandigheden naar behoren met PBX werkt. Neem bij problemen in eerste instantie contact op met het bedrijf dat uw centrale verzorgt.
- 2 Als alle inkomende telefoontjes door een telefonist(e) worden beantwoord, is het raadzaam de ontvangstmodus in te stellen op *Handmatig*. Alle inkomende telefoontjes worden dan in eerste instantie als telefoongesprekken beschouwd.
- 3 Controleer dat het type telefoonlijn is ingesteld op PBX. (Zie *Het type telefoonlijn instellen* op pagina 2-3.)

Speciale functies op uw telefoonlijn

Als u functies zoals voicemail, wisselgesprek, wisselgesprek/nummerweergave, BelMaster, een antwoordapparaat, een alarmsysteem of een andere speciale functie op één telefoonlijn hebt, kan dit problemen veroorzaken bij de werking van uw machine. (Zie *Speciale functies op een enkele lijn*, op pagina 11-11.)

Programmeren op het scherm

Uw machine is zodanig ontworpen dat zij eenvoudig te gebruiken is voor programmering op het LCD-scherm, met behulp van de navigatietoetsen. Programmeren op het scherm is uiterst eenvoudig en helpt u alle functies van uw machine optimaal te benutten.

Aangezien de programmering op het LCD-scherm plaatsvindt, hebben wij stap voor stap meldingen op het scherm gecreëerd om u te helpen uw machine te programmeren. U hoeft alleen de aanwijzingen op te volgen die u door de menuselecties en de programmeeropties leiden.

Menutabel

De menutabel die begint op pagina B-3 helpt u de menuselecties en -opties te begrijpen die u vindt in de programma's van de machine. Als u eenmaal vertrouwd raakt met programmeren, kunt u de menutabel als een quick reference gebruiken wanneer u uw instellingen wilt wijzigen.



Opmerking





U kunt instellingen maken door op de toets **Menu/Set** te drukken en het betreffende menunummer met behulp van de kiestoetsen in te voeren.

Bijvoorbeeld om het volume van de waarschuwingston in te stellen op *Laag*. Druk op **Menu/Set**, **1**, **4**, **2** en **▲** of **▼** om *Laag* te selecteren.
Druk op **Menu/Set**.

Opslag in geheugen

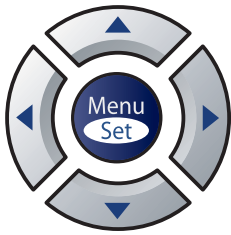
Bij een stroomstoring zullen de menu-instellingen niet verloren gaan, omdat deze permanent zijn opgeslagen. Tijdelijke instellingen (zoals instellingen voor contrast, de internationale modus, enz.) gaan wel verloren. U zult waarschijnlijk ook de datum en de tijd opnieuw moeten instellen.

Navigatietoetsen

	
	Het menu openen Naar volgend menuniveau Optie accepteren
	Door huidig menuniveau bladeren
	Terug naar vorig of verder naar volgend menuniveau
	Menu afsluiten

U kunt de programmeermodus openen door op **Menu/Set** te drukken.

Wanneer u het menu hebt geopend, kunt u het op het LCD-scherm doorbladeren.

Druk op **1** voor het algemene instelmenu

1. Standaardinst.

—OF—

druk op **2** voor het faxmenu

2. Fax

—OF—

druk op **3** voor het kopieermenu

3. Kopie

⋮

Druk op **0** voor de voorbereidende instelling

0. Stand. instel.

U kunt sneller door ieder menuniveau bladeren door op de betreffende pijl (omhoog/omlaag) te drukken: ▲ of ▼.

Selecteer een optie door op **Menu/Set** te drukken, wanneer die optie op het LCD-scherm verschijnt.

Het LCD-scherm geeft dan het volgende menuniveau weer.

Druk op ▲ of ▼ om naar uw volgende menuselectie te bladeren.

Druk op **Menu/Set**.

Nadat u een optie hebt ingesteld, wordt op het LCD-scherm de melding **Geaccepteerd** weergegeven.



Hoofdmenu	Submenu	Menuselecties	Opties	Omschrijvingen	Pagina
1. Standaardinst.	1. Tijd klokstand (alleen FAX-2820 en FAX-2920)	—	5 Min. 2 Min. 1 Min 30 Sec. 0 Sec. Uit	Hiermee kunt u de tijd instellen om terug te keren naar de faxmodus.	2-4
	1. Tijd klokstand (alleen MFC-7225N)	—	5 Min. 2 Min. 1 Min 30 Sec. 0 Sec. Uit	Hiermee kunt u de tijd instellen om terug te keren naar de faxmodus.	2-4
	2. Papiersoort	—	Dun Normaal Dik Extra Dik Transp. gerecycl	Hiermee kunt u de papiersoort in de papierlade instellen.	2-5
	3. Papierformaat	—	A4 Letter Executive A5 A6 B5 B6	Hiermee kunt u het papierformaat in de papierlade instellen.	2-5
	4. Volume	1. Belvolume	Hoog Half Laag Uit	Hiermee kunt u het belvolume aanpassen.	2-6
	2. Waarsch. toon	Hoog Half Laag Uit	Hiermee kunt u het volume van het geluidssignaal aanpassen.	2-6	
	3. Luidspreker	Hoog Half Laag Uit	Hiermee kunt u het volume van de luidspreker aanpassen.	2-6	



Opmerking

De fabrieksinstellingen staan vetgedrukt.

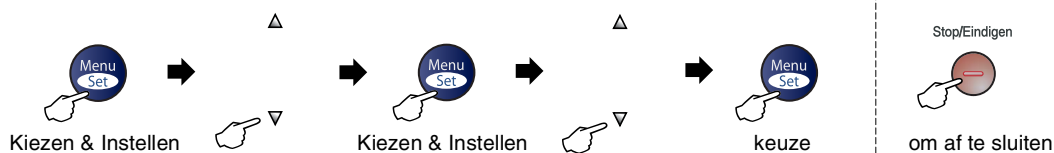

Hoofdmenu	Submenu	Menuselecties	Opties	Omschrijvingen	Pagina	
1. Standaardinst. (Vervolg)	5. Aut. zomertijd	—	Aan Uit	De zomertijd wordt automatisch ingesteld.	2-7	
	6. Bespaarstand	1. Toner sparen	Aan Uit	Verlengt de gebruiksduur van de tonercartridge.	2-7	
		2. Slaapstand	(0-99)	Bespaart stroom.	2-7	
	7. LCD Contrast	—	Licht Donker	Contrast van het LCD-scherm afstellen.	2-8	
	8. Beveiliging	1. Verzendslot (Uitsluitend FAX-2820)			De meeste handelingen zijn geblokkeerd, behalve het ontvangen van faxberichten.	2-8
		1. Beveiligd geh. (alleen FAX-2920 en MFC-7225N)			Blokkeert de meeste handelingen, behalve het in het geheugen ontvangen van faxen.	2-9
		2. Instelslot			Blokkeert de instellingen voor datum & tijd, Stations-ID, snelkiezen en algemene instellingen.	2-11
2. Fax	1. Ontvangstmenu (uitsluitend in faxmodus)	1. Bel Vertraging	02-06 (02)	De belvertraging bepaalt hoe vaak de telefoon overgaat voordat de machine opneemt in de stand alleen fax of Fax/Tel.	4-2	
		2. F/T Beltijd	70 Sec. 40 Sec. 30 Sec. 20 Sec.	Instelling van het dubbele belsignaal in de stand Fax/Tel, om een normaal telefoontje te signaleren.	4-3	
		3. Fax Waarnemen	Aan Uit	Met deze functie kunt u faxberichten ontvangen zonder te drukken op Start .	4-3	
		4. Code Op Afst.	Aan (*51, #51) Uit	U kunt alle telefoontjes op een tweede of een extern toestel aannemen en codes gebruiken om de machine aan of uit te zetten. U kunt deze codes aanpassen aan uw persoonlijke wensen.	A-2	



Opmerking

De fabrieksinstellingen staan vetgedrukt.

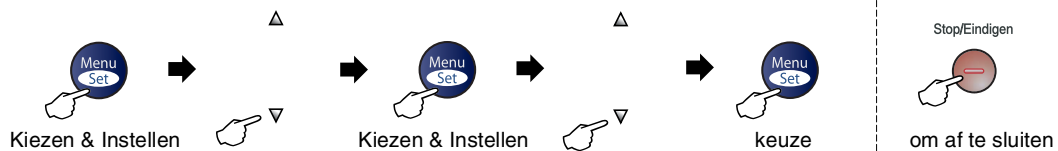

Hoofdmenu	Submenu	Menuselecties	Opties	Omschrijvingen	Pagina
2. Fax (Vervolg)	1. Ontvangstmenu (uitsluitend in faxmodus) (Vervolg)	5. Auto reductie	Aan ? Uit ?	Als deze functie is geactiveerd, wordt een inkomend faxbericht verkleind afgedrukt.	4-4
		6. Geheugen ontv.	Aan Uit	Hiermee worden alle inkomende faxen automatisch in het geheugen opgeslagen, als het papier op is.	4-5
		7. Printdichtheid	▼-□□□□■+ ▲ ▼-□□□■□+ ▲ ▼-□□■□□+ ▲ ▼-□■□□□+ ▲ ▼-■□□□□+ ▲	Maakt afdrukken donkerder of lichter.	4-4
		8. Ontvang Pollen	Stand. Beveilig Tijd klok	Hiermee stelt u uw machine in om faxberichten van een andere faxmachine op te vragen (pollen).	4-5
	2. Verzendmenu (uitsluitend in faxmodus)	1. Contrast	Auto Licht Donker	Hiermee kunt u de faxen die u verzendt lichter of donkerder maken.	3-5
		2. Faxresolutie	Standaard Fijn Super Fijn Foto	Hiermee kunt u de standaardresolutie voor uitgaande faxen instellen.	3-5
		3. Tijd klok	—	Het tijdstip waarop de uitgestelde faxberichten moeten worden verzonden, in 24-uursformaat instellen.	3-11
		4. Verzamelen	Aan Uit	Hiermee worden de uitgestelde faxen tegelijktijd in één transmissie naar hetzelfde faxnummer verzonden.	3-11
		5. Direct Verzend	Uit Aan Volgende Fax:Aan Volgende Fax:Uit	U kunt een fax verzenden zonder het geheugen te gebruiken.	3-6
		6. Verzend Pollen	Stand. Beveilig	Hiermee kunt u het document op uw machine instellen, zodat een andere faxmachine dit kan opvragen.	3-12



Opmerking

De fabrieksinstellingen staan vetgedrukt.

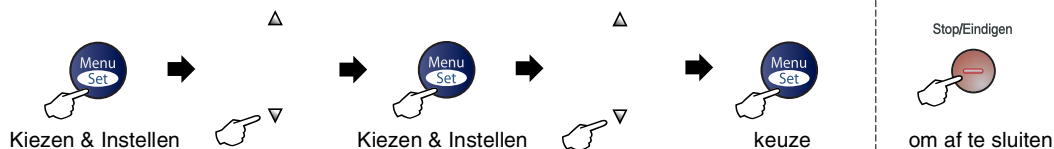

Hoofdmenu	Submenu	Menuselecties	Opties	Omschrijvingen	Pagina
2. Fax (Vervolg)	2. Verzendmenu (uitsluitend in faxmodus) (Vervolg)	7. Voorblad inst.	Uit Aan Volgende Fax:Aan Volgende Fax:Uit Print voorbeeld	Deze functie verzendt automatisch een voorblad dat u hebt geprogrammeerd.	3-10
		8. Voorblad Opm.	—	U kunt uw eigen opmerkingen op het voorblad instellen.	3-9
		9. Internationaal	Aan Uit	Als u problemen hebt met het internationaal verzenden van faxen, zet dit dan op Aan.	3-10
	3. Kiesgeheugen	1. Directkies		Hiermee kunt u ééntoetsnummers opslaan, zodat u kunt kiezen door slechts op één toets (en Start) te drukken.	5-1
		2. Snelkies	—	Hiermee kunt u snelkiesnummers opslaan, zodat u kunt kiezen door slechts op een paar toetsen (en Start) te drukken.	5-2
		3. Groep instell.	—	Hiermee kunt u een groepsnummer instellen dat wordt gebruikt voor het groepsverzenden.	5-3
	4. Kies rapport	1. Verzendrapp.	Aan Aan+Beeld Uit Uit+Beeld	Hier stelt u in wanneer het verzendrapport en het journaal worden afgedrukt.	7-1
		2. Journaal tijd	Elke 7 dagen Elke 2 dagen Elke 24 uur Elke 12 uur Elke 6 uur Na 50 faxen Uit		7-2



Opmerking

De fabrieksinstellingen staan vetgedrukt.



Hoofdmenu	Submenu	Menuselecties	Opties	Omschrijvingen	Pagina
2. Fax (Vervolg)	5. Afstandsopties	1. Drzenden/Opsln	Uit Fax Doorzenden Fax Opslaan Ontvang PC Fax* (*alleen MFC-7225N) (reserveafdruk)	Hiermee kunt u de machine instellen om faxberichten door te zenden of binnenkomende faxen in het geheugen op te slaan (zodat u ze op kunt opvragen wanneer u niet bij uw machine bent). Met de functie PC Fax ontvangen op MFC-7225N kunt u faxen naar uw PC verzenden. Als u Fax doorzenden of PC Fax ontvangen hebt geselecteerd, kunt u voor de zekerheid reserveafdruk activeren.	6-1
		2. Afst. bediening	---*	U moet uw eigen code instellen voor de afstandsbediening.	6-4
		3. Print document	—	Hiermee worden inkomende faxen die in het geheugen zijn opgeslagen, geprint.	4-4
	6. Rest. jobs	—	—	Hiermee kunt u controleren welke taken er in het geheugen zitten en geselecteerde taken annuleren.	3-8
	0. Diversen	1. Compatibel (Voor FAX-2820)	Normaal Minimaal	Synchronisatie voor verzendproblemen aanpassen.	11-19
		1. Compatibel (Voor FAX-2920 en MFC- 7225N)	Hoog Normaal Minimaal	Synchronisatie voor verzendproblemen aanpassen.	11-19
3. Kopie	1. Kwaliteit	—	Tekst Auto Foto	Selecteert de kopieerresolutie voor uw type document.	8-7
	2. Contrast	—	▼-□□□□■+ ▲ ▼-□□□□□+ ▲ ▼-□□■□□+ ▲ ▼-□■□□□+ ▲ ▼-■□□□□+ ▲	Hiermee kunt het contrast voor de kopieën aanpassen.	8-7



Opmerking

De fabrieksinstellingen staan vetgedrukt.

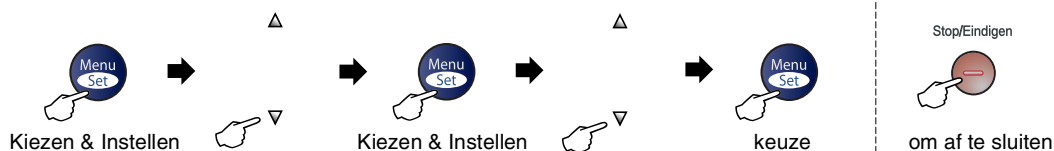

Hoofdmenu	Submenu	Menuselecties	Opties	Omschrijvingen	Pagina
4. Printer (alleen MFC-7225N)	1. Emulatie	—	Auto HP LaserJet BR-Script 3	Selecteert de emulatiemodus.	Raadpleeg de software-handleiding op de CD-ROM
	2. Printopties	1. Intern font	—	Print een lijst met de interne lettertypen van de machine.	
		2. Configuratie	—	Print een lijst met de printerinstellingen van de machine.	
	3. Reset printer	—	—	Stelt de printer(PCL)-instelling opnieuw in op de standaard fabrieksinstellingen.	
5. LAN (alleen MFC-7225N)	1. Setup TCP/IP	1. BOOT Method	Auto Statisch RARP BOOTP DHCP	Kies de opstartmethode die het beste aan uw eisen voldoet.	Raadpleeg de netwerk-handleiding op de CD-ROM
		2. IP Address	[000-255]. [000-255]. [000-255]. [000-255]	Voer het IP-adres in.	
		3. Subnet Mask	[000-255]. [000-255]. [000-255]. [000-255]	Voer het subnetmasker in.	
		4. Gateway	[000-255]. [000-255]. [000-255]. [000-255]	Voer het adres van de gateway in.	
		5. Knooppunt naam	BRN_XXXXXX	Voer de Node name in.	
		6. WINS Config	Autom. Statisch	U kunt de WINS-configuratiemodus kiezen.	
		7. WINS Server	(Primary) 000.000.000.000 (Secondary) 000.000.000.000	Specificeert het IP-adres van de primary of secondary WINS server.	
		8. DNS Server	(Primary) 000.000.000.000 (Secondary) 000.000.000.000	Specificeert het IP-adres van de primary of secondary DNS server.	
		9. APIPA	Aan Uit	Wijst automatisch het IP-adres toe van het link-local adresbereik.	



Opmerking

De fabrieksinstellingen staan vetgedrukt.



Hoofdmenu	Submenu	Menuselecties	Opties	Omschrijvingen	Pagina
5. LAN (alleen MFC-7225N) (Vervolg)	2. Setup Misc.	1. Ethernet	Automatisch 100B-FD 100B-HD 10B-FD 10B-HD	Selecteert de Ethernet link modus.	Raadpleeg de netwerk-handleiding op de CD-ROM
	0. Factory Reset	—	—	Alle netwerkinstellingen weer op de fabrieksinstellingen instellen.	
4. Machine-info (FAX-2820 en FAX-2920)	1. Serienummer	—	—	Voor het controleren van het serienummer van uw machine.	11-28
	2. Paginateller	—	Totaal Kopie Print* Lijst/Fax (*alleen FAX-2920)	Voor het controleren van het totaal aantal pagina's dat de machine tijdens haar levensduur heeft afgedrukt.	11-28
	3. Levensduur	—	—	U kunt nagaan hoe lang de drum nog meegaat (in %).	11-29
6. Machine-info (MFC-7225N)	1. Serienummer	—	—	Voor het controleren van het serienummer van uw machine.	11-28
	2. Paginateller	—	Totaal Kopie Print Lijst/Fax	Voor het controleren van het totaal aantal pagina's dat de machine tijdens haar levensduur heeft afgedrukt.	11-28
	3. Levensduur	—	—	U kunt nagaan hoe lang de drum nog meegaat (in %).	11-29
0. Stand. instel.	1. Ontvangstmodus	—	Alleen Fax Fax/Telefoon Telefoon/Beantw. Handmatig	U kunt de ontvangstmodus kiezen die het beste aan uw eisen voldoet.	4-1
	2. Datum/Tijd	—	—	De datum en de tijd komen op het LCD-scherm en op de kopteksten van de verzonden faxen te staan.	2-1
	3. Stations-ID	—	Fax: Tel: Naam:	Voer de naam en het faxnummer in die op elke faxpagina moeten worden afgedrukt.	2-2
	4. Toon/Puls	—	Toon Puls	Selecteert de kiesmodus.	2-1
	5. Tel lijn inst	—	Normaal PBX ISDN	Selecteer het type telefoonlijn.	2-3



Opmerking

De fabrieksinstellingen staan vetgedrukt.

Tekst invoeren

Bij het instellen van bepaalde menuselecties, zoals de Stations-ID, moet u wellicht tekst in de machine invoeren. Op de meeste cijfertoetsen staan drie of vier letters. Boven de toetsen 0, # en * staan geen letters, omdat deze toetsen voor speciale tekens gebruikt worden.

Door meerdere malen op de desbetreffende cijfertoets te drukken, kunt u het gewenste teken kiezen.

Druk op toets	1 X	2 X	3 X	4 X
2	A	B	C	2
3	D	E	F	3
4	G	H	I	4
5	J	K	L	5
6	M	N	O	6
7	P	Q	R	S
8	T	U	V	8
9	W	X	Y	Z

Spaties invoeren

Als u een spatie in het faxnummer wilt invoegen, drukt u één keer op ► tussen de cijfers. Om een spatie in de naam in te voegen, twee keer drukken op ► tussen de tekens.

Corrigeren

Als u een letter fout ingevoerd hebt en deze wilt corrigeren, druk dan op ◀ om de cursor onder het fout ingevoerde teken te zetten. Druk vervolgens op **Stop/Eindigen**. Alle letters die boven en rechts van de cursor staan, worden nu verwijderd. U kunt nu het juiste teken invoeren. U kunt ook teruggaan en foutieve letters overtypen.

Letters herhalen

Als u een teken wilt invoeren dat op dezelfde toets als het vorige teken staat, dan drukt u op ► om de cursor een plaats verder te zetten en drukt u daarna opnieuw op de toets.

Speciale tekens en symbolen

Druk op *, # of 0, en druk vervolgens op ◀ of ► om de cursor onder het gewenste teken of symbool te zetten. Druk vervolgens op **Menu/Set** om het te selecteren.

Druk op * voor (spatie) ! " # \$ % & ' ()
* + , - . / €

Druk op # voor ; < = > ? @ [] ^ _

Druk op 0 voor Ä Ë Ö Ü À Ç È É 0

V

Verklarende woordenlijst

ADF (automatische documentinvoer)

Het document kan in de ADF worden geplaatst, waarbij iedere pagina om beurten automatisch wordt gescand.

Afstandsbediening

De mogelijkheid om via een toetstelefoon toegang krijgen tot uw machine.

ANTW.APP. (antwoordapparaat)

U kunt een extern ANTW.APP. op uw machine aansluiten.

Autom. verkleinen

Als deze functie is geactiveerd, wordt een inkomend faxbericht verkleind afgedrukt.

Automatisch een fax verzenden

Een fax verzenden zonder de hoorn van een externe telefoon op te nemen.

Automatisch opnieuw kiezen

Een functie waarmee uw machine het laatste faxnummer na vijf minuten opnieuw kan kiezen, als de fax niet kon worden verzonden omdat de lijn bezet was.

Belvertraging

Het aantal keren dat de bel overgaat, voordat de machine de oproep beantwoordt in de stand **Alleen Fax en Fax/Telefoon**.

Belvolume

Instelling van het volume van het belsignaal van de machine.

Code voor het aannemen van de telefoon (alleen in de stand Fax/Tel)

Als de machine een telefoongesprek aanneemt, hoort u het dubbele belsignaal. U kunt dan de hoorn van een tweede toestel opnemen en deze code intoetsen (# 5 1).

Coderingsmethode

Methode voor het coderen van de informatie in een document. Alle faxmachines dienen de minimum standaard Modified Huffman (MH) te gebruiken. Uw machine is uitgerust met betere compressiemethodes, Modified Read (MR), Modified Modified Read (MMR) en JBIG* (*alleen FAX-2920 en MFC-7225N), die werken als de ontvangende machine over dezelfde mogelijkheden beschikt.

Communicatiefout (of comm. fout)

Een fout tijdens het verzenden of ontvangen van een fax, meestal veroorzaakt door ruis of statische elektriciteit op de lijn.

Compatibiliteitsgroep

De mogelijkheid van een faxapparaat om met een ander faxapparaat te communiceren. Tussen de ITU-T-groepen is compatibiliteit verzekerd.

Contrast

Instelling om te compenseren voor donkere of lichte documenten. Faxen of kopieën van donkere documenten worden lichter en omgekeerd.

Direct verzenden

Als het geheugen vol is, kunt u faxen onmiddellijk verzenden.

ECM (modus foutcorrectie)

Deze functie controleert tijdens een faxtransmissie of er fouten optreden en verzendt de pagina's met fouten opnieuw.

Eéntoetsnummer

Toetsen op de machine waarin u telefoonnummers kunt opslaan voor het snelkiezen.

alleen FAX-2820 en FAX-2920:

U kunt een tweede nummer op iedere toets programmeren door de toets **Shift** samen met het ééntoetsnummer ingedrukt te houden.

Extern toestel

Een ANTW.APP. (antwoordapparaat) of telefoon die op uw machine is aangesloten.

F/T-beltijd

Het aantal keren dat de Brother-machine overgaat om u te waarschuwen dat u een normaal telefoongesprek moet beantwoorden (wanneer de ontvangstmodus op Fax/Tel staat).

Fax doorzenden

Met deze functie wordt een ontvangen fax, die in het geheugen is opgeslagen, doorgestuurd naar een ander vooraf geprogrammeerd nummer.

Fax opslaan

U kunt ontvangen faxen in het geheugen opslaan.

Fax waarnemen

Deze functie zorgt ervoor dat uw machine toch op faxtonen reageert, als u de telefoon aanneemt en het een faxoproep blijkt te zijn.

Fax/Tel

In deze stand kunt u faxen en telefoontjes ontvangen. Gebruik deze stand niet, als u een antwoordapparaat (ANTW.APP.) hebt aangesloten.

Faxjournaal

In het journaal staat informatie over de laatste 200 faxberichten die zijn ontvangen en verzonden. TX betekent verzonden. RX betekent ontvangen.

Faxontvangstcode

Toets deze code in (*** 5 1**) wanneer u een faxoproep aanneemt op een tweede of extern toestel.

Faxtonen

De speciale tonen (geluidssignalen) die een faxmachine tijdens automatische transmissies uitzendt om de ontvangende machine te laten weten dat het een faxtransmissie betreft.

Faxtonen

De tonen die tijdens het verzenden en ontvangen van faxen door de faxmachines worden uitgezonden.

Fijne resolutie

Resolutie is 203 x 196 dpi. Wordt gebruikt voor afdrukken met kleine lettertjes en diagrammen.

Fotoresolutie

Een resolutie die verschillende grijstinten gebruikt, zodat foto's optimaal worden gereproduceerd.

Gebruikersinstellingen

Een afgedrukt rapport met de huidige instellingen van de machine.

Grijswaardenschaal

De grijstinten die voor het kopiëren en faxen van foto's worden gebruikt.

Groepsnummer

Een combinatie van ééntoets- en snelkiesnummers die zijn opgeslagen onder een ééntoetsnummer of een snelkieslocatie en die gebruikt worden voor het groepsverzenden.

Groepsverzenden

De mogelijkheid om één en hetzelfde faxbericht naar meer locaties zenden.

Handmatig faxen verzenden

Een fax verzenden door de hoorn van het externe toestel op te nemen of op **Tel/Intern** te drukken, zodra u de faxontvangsttonen van de andere faxmachine hoort voordat u op **Start** drukt om het verzenden te beginnen.

Helplijst

Een afdruk van de complete menutabel, die u kunt gebruiken om uw machine te programmeren wanneer u de gebruikershandleiding niet bij de hand hebt.

Internationale modus

In deze stand worden de faxtonen tijdelijk gewijzigd om ruis en statische elektriciteit op internationale telefoonlijnen te onderdrukken.

Journalperiode

De vooraf geprogrammeerde regelmaat waarmee de faxjournalen automatisch worden geprint. U kunt het faxjournaal desgewenst ook op elk ander tijdstip printen, zonder deze instelling op te heffen.

LCD-scherm (liquid crystal display)

Dit is het schermje op uw machine waarop tijdens het programmeren op het scherm meldingen verschijnen. Wanneer de machine inactief is, worden op dit schermje de datum en de tijd aangegeven.

OCR (Optical Character Recognition) (alleen MFC-7225N)

De meegeleverde software ScanSoft® OmniPage® zet een afbeelding van tekst om in tekst met een bewerkbaar formaat.

Ontvangst zonder papier

Als deze functie is geactiveerd en het papier in uw machine is op, worden ontvangen faxen in het geheugen van de machine opgeslagen.

Pauze

Hiermee kunt u een pauze van 3,5 seconden in een één-toetsnummers en snelkiesnummers invoeren. Druk zo vaak op **Herkies/Pauze** als het aantal pauzes dat u wilt inlassen.

Pollen

Het proces waarbij een faxmachine een andere faxmachine opbelt en daar faxberichten opvraagt.

Programmeermodus

De programmeermodus waarmee u de instellingen van uw machine kunt wijzigen.

Pulse

Een kiesmethode met traditionele kiesschijf voor een telefoonlijn.

Reserveafdruk

Uw machine drukt een afschrift af van alle faxen die in het geheugen werden ontvangen.

Dit is voor alle zekerheid, zodat u geen berichten verliest als de stroom zou uitvallen.

Resolutie

Het aantal verticale en horizontale lijnen per inch. Zie ook: Standaard, Fijn, Superfijn en Foto.

Resterende taken

U kunt controleren welke taken nog in het geheugen staan en deze taken afzonderlijk annuleren.

Scannen (alleen MFC-7225N)

De procedure waarmee een elektronische afbeelding van een papieren document naar uw computer wordt verzonden.

Snelkieslijst

Een lijst van namen en nummers die zijn opgeslagen in het geheugen voor één-toets- en snelkiesnummers. De nummers staan in numerieke volgorde in de lijst.

Snelkiezen

Een voorgeprogrammeerd nummer dat u snel kunt kiezen. U moet drukken op de **Zoeken/Snelkiezen** toets, #, en de driecijferige code en **Start** om het kiezen te starten.

Standaardresolutie

203 x 97 dpi. Wordt gebruikt voor tekst van normaal formaat en biedt de snelste transmissie.

Stations-ID

De opgeslagen informatie die bovenaan gefaxte pagina's verschijnt. Het bevat de naam en het faxnummer van de verzender.

Superfijne resolutie

203 x 392 dpi. Ideaal voor kleine afdrukken en lijntekeningen.

Taak annuleren

Annuleert een geprogrammeerde taak, zoals uitgestelde fax of polling.

Tijdelijke instellingen

Voor elke faxtransmissie en kopie kunt u bepaalde opties selecteren zonder de standaardinstellingen te wijzigen.

Toegangscode op afstand

Uw eigen viercijferige code (--- ✱) waarmee u uw machine kunt bellen en vanaf een ander toestel toegang tot uw machine kunt krijgen.

Toon

Een kiesmethode die gebruikt wordt bij toetstelefoons.

Transmissie

Het vanaf uw machine over de telefoonlijn verzenden van faxen naar een andere faxmachine.

Tweede toestel

Een telefoontoestel dat dezelfde lijn als uw fax gebruikt, maar dat op een afzonderlijk contact is aangesloten.

Tweevoudige werking

Uw machine kan uitgaande faxen of geprogrammeerde taken in het geheugen scannen, terwijl ze vanuit het geheugen een fax aan het verzenden is of een binnenkomende fax aan het ontvangen of printen is.

Uitgestelde fax

Een fax die op een gespecificeerd later tijdstip van die dag wordt verzonden.

Verzamelzending

Een functie die kosten bespaart, en waarbij alle uitgestelde faxen naar hetzelfde faxnummer in één transmissie worden verzonden.

Verzendrapport

Dit is een lijst voor iedere verzonden fax, met gegevens zoals datum, tijd en nummer.

Volume waarschuwingstoon

Instelling van het volume van het geluidssignaal dat u telkens hoort wanneer u een toets indrukt of een vergissing maakt.

Zoeken

Een elektronische lijst van één-toetsnummers, snelkiesnummers en groepsnummers. De nummers staan in alfabetische volgorde in de lijst.

Productomschrijving

Algemeen

Geheugencapaciteit	8 MB (FAX-2820) 16 MB (FAX-2920) 32 MB (MFC-7225N)
Automatische documentinvoer (ADF)	Max. 20 pagina's
Papierlade	250 vel (80 g/m ²)
Printertype	Laser
Afdrukmethode	Elektrofotografie door halfgeleiderlaser
LCD-scherm (Liquid Crystal Display)	16 tekens × 1 regel
Stroombron	220 - 240 volt 50/60 Hz
Stroomverbruik	Kopiëren : Gemiddeld 475 W Stand-by: Gemiddeld 80 W Slaapstand: Gemiddeld 10 W

Afmetingen

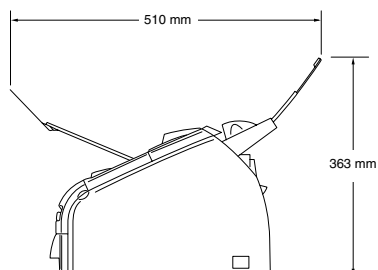
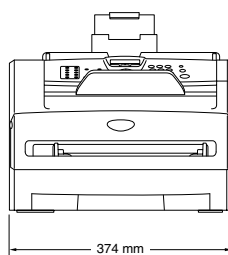

Gewicht

Zonder drum/tonerunit:
7.25 kg

Geluidsemissie

In bedrijf: 53 dB A of minder
Stand-by: 30 dB A of minder

Temperatuur

In bedrijf: 10 - 32,5°C
Opslag: 0 - 40°C

Vochtigheid

In bedrijf: 20 tot 80% (niet condenserend)
Opslag: 10 tot 90% (niet condenserend)

Afdrukmedia

Papierinvoer

Papierlade

- **Papiersoort:**
normaal papier, gerecycleerd papier of transparanten ¹
- **Papierformaat:**
A4, Letter, Executive, A5, A6, B5 en B6
Voor meer informatie, zie pagina 1-8 en 1-9.
- **Papiergewicht:**
60 -105 g/m²
- **Maximale capaciteit papierlade:** Max. 250 vel van 80 g/m² normaal papier of max. 10 transparanten

Sleuf voor handmatige invoer

- **Papiersoort:**
normaal papier, gerecycleerd papier, transparanten ¹, enveloppen, bankpostpapier of etiketten ¹
- **Papierformaat:**
Breedte: 69,9 - 215,9 mm
Lengte: 116 - 406,4 mm
Voor meer informatie, zie pagina 1-8 en 1-9.
- **Papiergewicht:**
60 - 161 g/m²
- **Maximale capaciteit papierlade:** één vel tegelijkertijd

Papieruitvoer

Max. 100 vel A4 normaal papier (met de bedrukte zijde naar beneden op de uitvoerlade uitgeworpen)

¹ Voor transparanten of etiketten raden wij u aan om de geprinte pagina's direct nadat ze zijn uitgeworpen van de uitvoerpapierlade te nemen om vlekken te voorkomen.

Kopiëren

Kleur/monochroom

Monochroom

Documentgrootte

Breedte ADF: 147,3 tot 215,9 mm

Hoogte ADF: 100 tot 356 mm

Meerdere kopieën

Sets van maximaal 99 pagina's

Verkleinen/vergroten

50% tot 200% (in stappen van 1%)

Resolutie

Max. Print: 600 x 300 dpi

Max. Scan: 200 x 300 dpi

Fax

Compatibiliteit	ITU-T groep 3
Coderingssysteem	MH/MR/MMR/JBIG* (*niet beschikbaar voor FAX-2820)
Modemsnelheid	Automatic Fallback: 14400 bps (FAX-2820) 33600 bps (FAX-2920 en MFC-7225N)
Documentgrootte	Breedte ADF: 147,3 tot 215,9 mm Hoogte ADF: 100 tot 356 mm
Scanbreedte	max. 215,9 mm
Afdrukbreedte	max. 215,9 mm
Grijstinten	64 grijstinten
Pollingtypen	Standaard, beveiligd, timer, opeenvolgend:
Contrastregeling	Automatisch/licht/donker (handmatige instelling)
Resolutie	<ul style="list-style-type: none"> • Horizontaal 203 dot/inch (8 dot/mm) • Verticaal <ul style="list-style-type: none"> Standaard - 3,85 regels/mm Fijn - 7,7 regels/mm Foto - 7,7 regels/mm Superfijn - 15,4 regels/mm
Eéntoetskiezen	10 (MFC-7225N) 20 (10 x 2) (FAX-2820 en FAX-2920)
Snelkiezen	200 locaties
Groepsverzenden	270 locaties (FAX-2820 en FAX-2920) 260 locaties (MFC-7225N)
Automatisch opnieuw kiezen	3 keer met 5 minuten tussenpauze
Autom. beantwoorden	2, 3, 4, 5 of 6 maal bellen
Bron van communicatie	Openbaar telefoonnetwerk.
Verzenden vanuit het geheugen	Max. 500 ¹ / 400 ² pagina's (FAX-2820) Max. 600 ¹ / 500 ² pagina's (FAX-2920 en MFC-7225N)
Ontvangst zonder papier	Max. 500 ¹ / 400 ² pagina's (FAX-2820) Max. 600 ¹ / 500 ² pagina's (FAX-2920 en MFC-7225N)

¹ "Pagina's" verwijst naar de "Brother standaardkaart No. 1" (een standaard zakenbrief, standaardresolutie, MMR-code). Specificaties en gedrukt materiaal kunnen zonder vooraankondiging worden gewijzigd.

² "Pagina's" verwijst naar de "ITU-T testkaart #1" (een standaard zakenbrief, standaardresolutie, MMR-code). Specificaties en gedrukt materiaal kunnen zonder vooraankondiging worden gewijzigd.

Scanner (alleen MFC-7225N)

Kleur/monochroom	Monochroom
TWAIN-compatibel	Ja (Windows® 98/98SE/Me/2000 Professional/XP/Windows NT® Workstation Version 4.0) Mac OS® 9,1-9,2/Mac OS® X 10.2.4 of recenter
WIA-compatibel	Ja (Windows® XP)
Resolutie	Max. 1200 × 1200 dpi (geïnterpoleerd) Max. 200 × 400 dpi (optisch)
Documentgrootte	Breedte ADF: 147,3 tot 215,9 mm Hoogte ADF: 100 tot 356 mm
Scanbreedte	max. 215,9 mm
Grijstinten	256 grijstinten

Printer (alleen FAX-2920 en MFC-7225N)

Emulatie	Brother Printing System voor Windows® PCL6 en BR-Script (PostScript®) niveau 3 (alleen MFC-7225N)
Printerdriver	Ondersteuning voor Windows® 98/98SE/Me/2000 Professional/XP/Windows NT® Workstation Version 4.0 Ondersteuning voor Mac OS® 9.1 - 9.2/Mac OS® X 10.2.4 of recenter
Resolutie	Max. 1200 x 600 dot per inch (dpi) HQ1200 (max. 2400 x 600 dpi) (alleen MFC-7225N)
Afdrukkwaliteit	Normale printmodus Besparend printen (bespaart toner)
Afdruksnelheid	max. 14 pagina's/minuut A4-formaat (FAX-2920) max. 20 pagina's/minuut (A4-formaat) (MFC-7225N) * Gebaseerd op het standaardpatroon van Brother. Exclusief de tijd nodig om het papier in te voeren.
Eerste afdruk	Minder dan 10 seconden

Interfaces (alleen FAX-2920 en MFC-7225N)

Interface	Aanbevolen kabel
Parallel (alleen MFC-7225N)	Een bidirectionele afgeschermd parallelle kabel die voldoet aan IEEE 1284 en niet langer is dan 2,0 m.
USB	Een USB 2.0 interfacekabel die niet langer is dan 2,0 m.
LAN-kabel (alleen MFC-7225N)	Ethernet UTP-kabel van categorie 5 of hoger.

(Kabels niet meegeleverd.)



Opmerking

Uw machine heeft een USB 2.0 Full-speed interface. Deze interface is compatibel met Hi-Speed USB 2.0; de maximale gegevensoverdrachtsnelheid zal echter 12 Mb/s bedragen. De MFC kan ook worden verbonden met een computer die over een USB 1.1 interface beschikt.

Gebruik in ieder geval een USB 2.0-interfacekabel die niet langer is dan 2,0 m.

Haal de optionele software op de Brother website op (alleen bij gebruik van FAX-2920)

U kunt de Brother-stuurprogramma's voor de printer en PC-Fax software ophalen op het Brother Solutions Center, zodat u uw faxmachine als printer kunt gebruiken en faxen vanaf uw PC kunt verzenden.

Ga naar

<http://solutions.brother.com>

U kunt van die gelegenheid gebruik maken om de softwarehandleiding voor instelling en gebruik van de PC-Fax software op te halen.

Vereisten voor de computer (alleen FAX-2920 en MFC-7225N)

Minimum systeemvereisten						
Computerplatform & versie hoofdbesturingssysteem		Minimumsnelheid processor	Minimumhoeveelheid RAM	Aanbevolen hoeveelheid RAM	Beschikbare ruimte op de harde schijf	
					voor drivers	voor programma's
Windows® hoofdbesturingssysteem	98, 98SE	Pentium® II of gelijkwaardig	32 MB	64 MB	90 MB	130 MB
	Me		64 MB	128 MB		
	NT® Workstation 4.0		128 MB	256 MB	150 MB	220 MB
	2000 Professional					
XP						
Hoofdbesturingssysteem voor Apple® Macintosh®	Mac OS® 9.1 - 9.2 (alleen afdrukken, scannen ¹ en PC Fax verzenden)	Alle basismodellen voldoen aan de minimumvereisten		64 MB	80 MB	200 MB
	Mac OS® X 10.2.4 of recentere		128 MB	160 MB		
OPMERKING: alle wettig gedeponeerde handelsmerken waarnaar hier wordt verwezen, zijn het eigendom van de respectieve bedrijven.						
Ga voor de meest recente drivers naar het Brother Solutions Center op http://solutions.brother.com/						

¹ Scannen is alleen beschikbaar voor MFC-7225N.

Speciale "scan"-sleutel en direct netwerkscannen (MFC-7225N) ondersteund in Mac OS® X 10.2.4 of recentere.

Verbruiksartikelen

Levensduur tonercartridge (TN-2000)

Standaard tonercartridge: max. 2.500 pagina's *
*(bij afdruk op formaat letter of A4 met 5% dekkinggraad)



Opmerking

De levensduur van toner varieert volgens de aard van de gemiddelde printtaak.

Levensduur drumeenheid (DR-2000)

Max. 12.000 pagina's



Opmerking

Er zijn talrijke factoren die de levensduur van de drum kunnen beïnvloeden (temperatuur, vochtigheid, papiersoort, toner en aantal pagina's per printtaak).

Netwerk (LAN) (alleen MFC-7225N)

LAN	U kunt uw MFC op een netwerk aansluiten voor printen en scannen via het netwerk en PC-Fax verzenden. Tevens wordt de software Brother BRAdmin Professional Network Management meegeleverd.
Ondersteuning van	Windows® 98/98SE/Me/2000/XP/Windows NT® Workstation Version 4.0 Mac OS® 9.1 - 9.2, Mac OS® X 10.2.4 of recenter*
Protocollen	Ethernet 10/100 BASE-TX Auto Negotiation TCP/IP ARP, RARP, BOOTP, DHCP, APIPA (Auto IP), WINS/NetBIOS LPR/LPD, Port9100, mDNS, FTP, TELNET, IPP, RawPort, SNMP, HTTP, TFTP, SMTP *Mac OS® 9.1 - 9.2 (Brother Laser Driver over TCP/IP) *Mac OS® X 10.2.4 of recenter (mDNS) *Speciale "scan"-sleutel en direct netwerkscannen ondersteund in Mac OS® X 10.2.4 of recenter. Bijgeleverde hulpprogramma's: BRAdmin Professional (Windows®)



Opmerking

BRAdmin Professional wordt niet ondersteund in Mac OS®.

Optionele externe draadloze print-/scanserver (NC-2200w) (alleen MFC-7225N)

NC-2200w externe draadloze print-/scanserver (optioneel)

Als u de optionele externe draadloze print-/scanserver (NC-2200w) op de USB-poort van uw MFC aansluit, kunt u via een draadloos netwerk printen en scannen.

Typen netwerken

IEEE 802.11b draadloze LAN

Ondersteuning van

Windows® 98/98SE/Me/2000/XP/Windows NT® Workstation Version 4.0
Mac OS® X 10.2.4 of recenter

Protocollen

TCP/IP

ARP, RARP, BOOTP, DHCP, APIPA (Auto IP), WINS/NetBIOS, DNS, LPR/LPD, Port9100, SMB Print, IPP, RawPort, mDNS, TELNET, SNMP, HTTP



Opmerking

U kunt de **Scan**-toets slechts aan één computer in het netwerk toewijzen.

I Index

- A**
- Aansluiten
 - extern ANTW.APP. A-2
 - extern toestel A-2
 - Aansluiting op meerdere lijnen (PBX) A-4
 - ADF (automatische documentinvoer) 1-7
 - ADF-deksel 11-6
 - Afdrukken
 - drivers S-5
 - fax uit geheugen 4-4
 - problemen 11-10
 - rapport 7-2
 - resolutie S-5
 - specificaties S-5
 - vastgelopen papier 11-6
 - Afstandsbediening 6-4
 - faxen opvragen 6-6
 - toegangscodes 6-4
 - Annuleren
 - Fax doorzenden 6-1
 - faxtaken in geheugen 3-8
 - taken die wachten op herhaald kiezen 3-8
 - ANTW.APP. (antwoordapparaat),
 - extern 4-1, A-2
 - aansluiten A-2, A-3
 - ontvangstmodus 4-1
 - uitgaand bericht opnemen A-3
 - Antwoordapparaat (ANTW.APP.) A-2
 - aansluiten A-3
 - Automatisch
 - faxberichten ontvangen 4-1
 - Fax waarnemen 4-3
 - faxnummer opnieuw kiezen 3-3
 - verzenden 3-3
- B**
- Belvertraging, instellen 4-2
- C**
- Creditcard-nummers 5-4
- D**
- Datum en tijd 2-1
 - De machine vervoeren 11-19
 - De melding geheugen vol 3-4
 - Draadloze telefoon A-1
 - Drumeenheid
 - reinigen 11-16, 11-23
 - vervangen 11-26
- E**
- ECM (modus foutcorrectie) 1-12
 - Eéntoetsnummer
 - instellen 5-1
 - met behulp van 3-1
 - wijzigen 5-2
 - Extern toestel, aansluiten A-2
- F**
- Fax
 - ontvangen 4-1
 - Belvertraging, instellen 4-2
 - compatibiliteit 11-19
 - Fax doorzenden 6-1
 - opvragen vanaf een ander toestel 6-6
 - van een tweede toestel A-1
 - verkleinen om op het papier te passen 4-4
 - verzenden 3-1
 - annuleren vanuit geheugen 3-8
 - automatisch 3-3
 - compatibiliteit 11-19
 - contrast 3-5
 - Direct verzenden 3-6
 - faxmodus instellen 3-1
 - Groepsverzenden 3-7
 - internationaal 3-10
 - resolutie 3-5
 - vanuit de ADF 3-3
 - vanuit geheugen (tweevoudige werking) 3-3, 3-6
 - Fax doorzenden
 - wijzigen op afstand 6-5, 6-6
 - Fax opslaan 6-1
 - afdrukken uit geheugen 4-4

inschakelen	6-1
Fax/Tel-modus	
Belvertraging	4-2
Code voor het aannemen van de telefoon	A-1
dubbel belsignaal (telefoongesprekken)	4-3
F/T-beltijd	4-3
faxen ontvangen	A-1
Faxontvangstcode	A-1
op een tweede toestel aannemen	A-1
Faxcodes	
Code voor het aannemen van de telefoon	A-1
Faxontvangstcode	A-1
Toegangscode op afstand	6-4
wijzigen	6-4, A-2
Faxtonen	1-12
Foutmeldingen op het LCD-scherm	11-1
Comm. Fout	11-1
Geen papierinvoer	11-4
Geheugen vol	11-2
tijdens het scannen van een document	8-7
Init. onmogelijk.	11-4
Niet opgeslagen	3-2
Printen onmogelijk	11-4
Scannen onmogelijk	11-4

G

Geheugenbeveiliging	2-9
Grijswaarden	S-4, S-5
Groepen voor groepsverzenden	5-3
Groepsverzenden	3-7
groepen instellen voor	5-3

H

Handmatig	
kiezen	3-1
ontvangen	4-1
verzenden	3-4
HELP	
Helplijst	7-2
Meldingen op het LCD-scherm	B-1
navigatietoetsen gebruiken	B-2
Menutabel	B-1, B-3
Herkies/Pauze	3-3

I

Instellen	
Datum en tijd	2-1
Stations-ID (kopregel van fax) tekst invoeren	2-2
Instelslot	2-11

K

Kiezen	
automatisch verzenden	3-3
een pauze	5-4
Eéntoetsnummer	3-1
faxnummer automatisch opnieuw kiezen	3-3
Groepen	3-7
handmatig	3-1
handmatig verzenden	3-4
Snelkiezen	3-2
toegangscodes en creditcard-nummers	5-4
Kopiëren	
bedrukbaar gedeelte	8-1
contrast	8-7
enkele kopie	8-1
Geheugen vol	8-7
kopieermodus instellen	8-1
kwaliteitsinstellingen	8-7
Layout pagina	8-6
meerdere kopieën	8-2
standaardinstellingen	8-7
Toets kwaliteit	8-5
Vergroten/verkleinen	8-3

L

LCD-scherm (liquid crystal display)	B-1, B-2
---	----------

M

Modus, instellen	
Fax	3-1
Kopiëren	8-1
Scannen	1-6

O

Onderhoud, routine	11-20
Ontvangstmodus	4-1
Alleen fax	4-1
Extern ANTW.APP.	4-1
Fax/Tel	4-1
Handmatig	4-1
Opslag in geheugen	B-1
Overzicht bedieningspaneel	1-5, 1-6

P

Papier	1-8, S-3
documentgrootte	1-7
Formaat	2-5
Type	2-5
Problemen oplossen	11-1
als u problemen hebt	
afdrukken	11-10
inkomende telefoontjes	11-11
omgaan met papier	11-13
problemen met de printer	11-12
telefoonlijn	11-19
foutmeldingen op het LCD-scherm	11-1
vastgelopen papier	11-6

R

Rapporten	7-1
afdrukken	7-2
Faxjournaal	7-2
Journaalperiode	7-2
Gebruikersinstellingen	7-2
Helplijst	7-2
Netwerkconfiguratie	7-2
Snelkieslijst	7-2
Verzendrapport	7-1
Reinigen	
corona	11-23
scannervenster	11-22
Resolutie	
afdrukken	S-5
fax (Standaard, Fijn, Superfijn, Foto) ...	S-4
instellen voor de volgende fax	3-5
kopiëren	S-3
scannen	S-5

S

Slaaptijd	2-7
Snelkiezen	
Eéntoetskiezen	
instellen	5-1
met behulp van	3-1
wijzigen	5-2
Groepskiezen	
groepen voor groepsverzenden instellen	
.....	5-3
wijzigen	5-2
Groepsverzenden	3-7
groepen gebruiken	3-7
kiezen	3-2
opslaan	5-2
Snelkiezen	
instellen	5-2
met behulp van	3-2
wijzigen	5-2
Toegangscodes en creditcard-nummers	
instellen	5-4
wijzigen	5-2
Zoeken	3-2
Speciale telefoonfuncties op een enkele lijn	
.....	A-4
Stekkers	
EXT	
ANTW.APP. (antwoordapparaat)	A-2
extern toestel	A-2
Stroomstoring	B-1
Synchronisatie	11-19

T

Tabel voor menuselectie	B-1
Tekst, invoeren	B-10
speciale tekens	B-10
Telefoonlijn	
aansluitingen	A-3
meerdere lijnen (PBX)	A-4
problemen	11-10
toegangscodes, opslaan en kiezen	5-4
Tonercartridge	
vervangen	11-23, 11-24
Tweede toestel, gebruiken	A-1
Tweevoudige werking	3-6

U

- Uitgestelde groepsverzending 3-11
- Uw MFC programmeren B-1, B-2

V

- Vastgelopen papier/document
 - document 11-6
 - papier 11-6
- Veiligheidsinstructies IV, 10-2
- Verbruiksartikelen S-8
- Verkleinen
 - binnenkomende faxen 4-4
 - kopieën 8-4
- Volume, instellen 2-6
 - beltoon 2-6
 - luidspreker 2-6
 - waarschuwingstoon 2-6
- Voorblad
 - afgedrukt formulier 3-10
 - alleen voor de volgende fax 3-9
 - eigen opmerkingen 3-9
 - voor elke fax 3-10

Als u voicemail of faxen wilt ontvangen terwijl u niet bij uw machine bent, kunt u de onderstaande kaart gebruiken als geheugensteuntje om uw berichten vanaf een ander toestel op te vragen. Knip de kaart uit, vouw deze dubbel zoals aangegeven en bewaar deze in uw portemonnee of organizer. Door deze kaart bij de hand te houden kunt u optimaal profiteren van de functies van uw machine als fax doorzenden, en het opvragen vanaf een ander toestel.

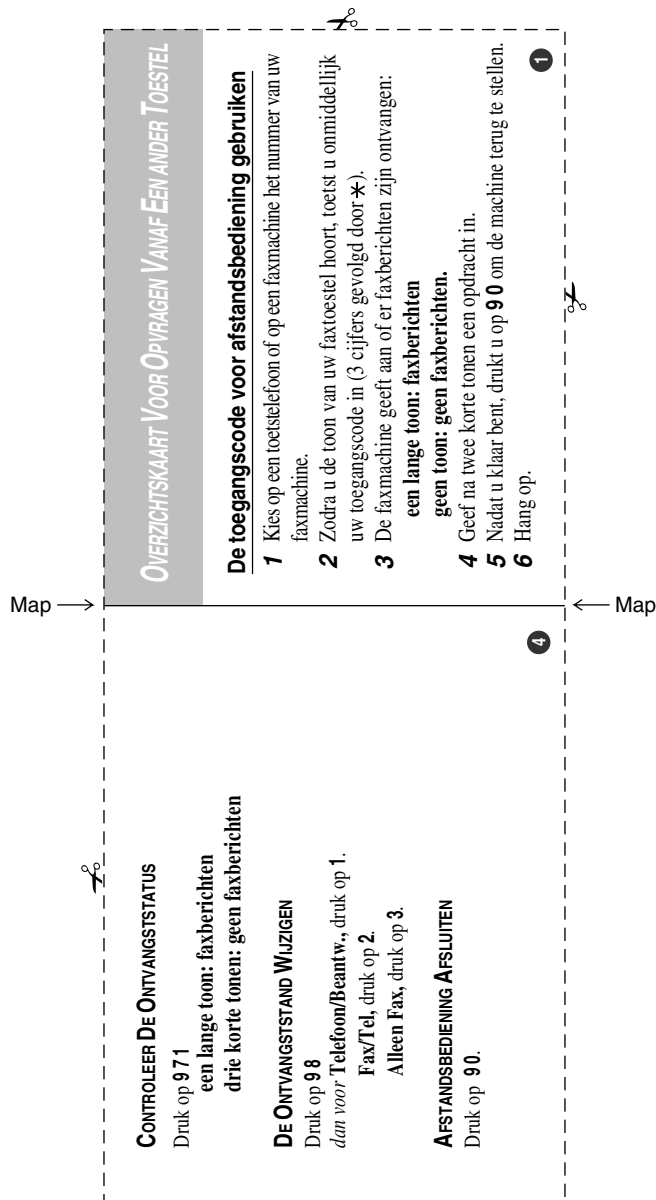

De toegangscode voor afstandsbediening veranderen

- 1 Druk op **Menu/Set 2, 5, 2**.
- 2 Voer een code van 3 cijfers in met behulp van de nummers 0-9, * of #. Het * kan niet worden gewijzigd.
- 3 Druk op **Menu/Set**.
- 4 Druk op **Stop/Eindigen**.

Oprachten voor afstandsbediening

INSTELLING VOOR FAX DOORZENDEN VERANDEREN

Druk op **95**.
en vervolgens op **Zet functie UIT**, druk op **1**.
"Fax doorzenden" selecteren, druk op **2**.

Map

Programma Fax doorzenden nummer, druk op **4**. Voer het nieuwe faxnummer in waarvan de faxberichten moeten worden doorgestuurd, en toets vervolgens **#**.
"Fax opslaan" aan, en druk op **6**.

EEN FAX OPVRAGEN

Druk op **96**
en vervolgens op **Alle faxen opvragen**, druk op **2**, voer nu het nummer van het externe faxtoestel in en toets **#**.
Wacht totdat u het piepje hoort, hang op en wacht.
Wis alle faxberichten, druk op **3**.

Map

OPMERKING

Dit apparaat bevat een Ni-MH batterij voor memory back-up.

Raadpleeg uw leverancier over de verwijdering van de batterij op het moment dat u het apparaat bij einde levensduur afdankt.

Gooi de batterij niet weg, maar lever hem in als Klein Chemisch Afval.

Bij dit produkt zijn batterijen geleverd.
Wanneer deze leeg zijn, moet u ze niet
weggooien maar inleveren als KCA.

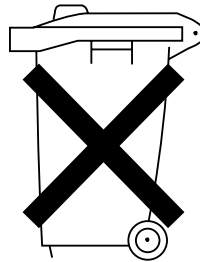

brother®

Deze machine is alleen goedgekeurd voor gebruik in het land waarin ze is gekocht. Plaatselijke Brother-kantoren of hun wederverkopers ondersteunen uitsluitend machines die in hun eigen land gekocht zijn.

DUT