

brother®

GEBRUIKERSHANDLEIDING

MFC-215C

MFC-425CN

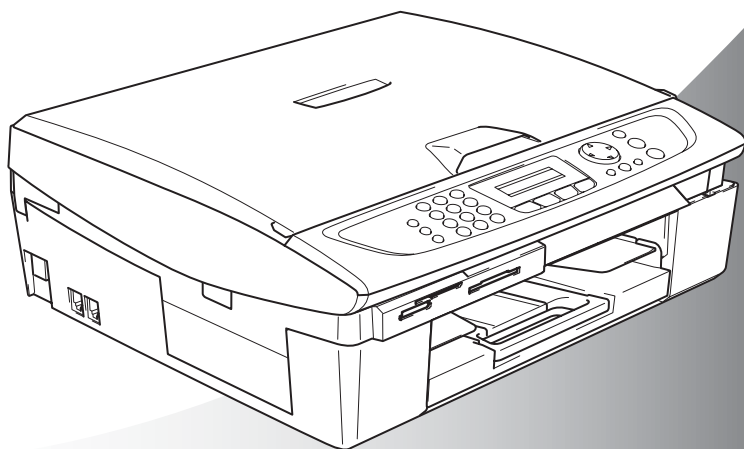

CE

brother®

Als u de klantendienst moet bellen

A.u.b. de volgende gegevens invullen voor toekomstige referentie:

Modelnummer: MFC-215C en MFC-425CN
(Omcirkel uw modelnummer)

Serienummer:* _____

Aankoopdatum: _____

Aankoopplaats: _____

* Het serienummer staat op de achterkant van het toestel.
Bewaar deze Gebruikershandleiding samen met uw kassabon als bewijs van uw aankoop, in geval van diefstal, brand of service in geval van garantie.

Registreer uw product online op

<http://www.brother.com/registration/>

Door uw product bij Brother te registreren, wordt u geregistreerd als originele eigenaar van het product.

DEZE APPARATUUR IS ONTWERPEN VOOR GEBRUIK MET EEN DUBBELDRAADS, ANALOOG PSTN-SNOER, VOORZIEN VAN EEN PASSENDE CONNECTOR.

INFORMATIE OVER GOEDKEURING

Brother wijst erop dat dit product mogelijk niet goed functioneert in een ander land dan dat waarin het oorspronkelijk werd aangekocht en biedt geen garantie indien dit product wordt gebruikt op openbare telecommunicatielijnen in een ander land.

Samenstelling en publicatie

Deze handleiding is samengesteld en gepubliceerd onder supervisie van Brother Industries, Ltd. De nieuwste productgegevens en specificaties zijn in deze handleiding verwerkt.

De inhoud van deze handleiding en de specificaties van het product kunnen zonder voorafgaande kennisgeving worden gewijzigd.

Brother behoudt zich het recht voor om de specificaties en de inhoud van deze handleiding zonder voorafgaande kennisgeving te wijzigen. Brother is niet verantwoordelijk voor enige schade, met inbegrip van gevolgschade, voortvloeiend uit het gebruik van deze handleiding of de daarin beschreven producten, inclusief maar niet beperkt tot zetfouten en andere fouten in deze publicatie.



EC Declaration of Conformity

Manufacturer

Brother Industries, Ltd.
15-1, Naeshiro-cho, Mizuho-ku,
Nagoya 467-8561, Japan

Plant

Brother Industries (Shen Zhen) Ltd
G02414-1, Bao Chang Li Bonded
Transportation Industrial Park,
Bao Long Industrial Estate,
Longgang, Shenzhen, China

Herewith declare that:

Products description: Facsimile Machine
Type: : Group 3
Model Name : MFC-215C, MFC-425CN

is in conformity with provisions of the R & TTE Directive (1999/5/EC) and we declare compliance with the following standards :

Standards applied :

Harmonized :

Safety : EN60950-1:2001

EMC : EN55022: 1998 +A1: 2000 +A2: 2003 Class B
EN55024: 1998 +A1: 2001 +A2: 2003
EN61000-3-2: 2000
EN61000-3-3: 1995 +A1: 2001

Year in which CE marking was First affixed : 2005

Issued by : Brother Industries, Ltd.

Date : 25th March, 2005

Place : Nagoya, Japan

Signature :

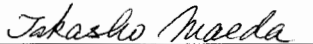

Takashi Maeda

Manager

Quality Management Group

Quality Management Dept.

Information & Document Company

EG conformiteitverklaring onder de richtlijn R & TTE

Producent

Brother Industries, Ltd.
15-1, Naeshiro-cho, Mizuho-ku,
Nagoya 467-8561, Japan

Fabriek

Brother Industries (Shen Zhen) Ltd
G02414-1, Bao Chang Li Bonded
Transportation Industrial Park,
Bao Long Industrial Estate,
Longgang, Shenzhen, China

verklaart hierbij dat:

Omschrijving van het product : Faxapparaat

Type : Groep 3

Modelnaam : MFC-215C, MFC-425CN

voldoet aan de voorschriften van de richtlijn R & TTE (1999 / 5 /EG), en we verklaren dat het aan de volgende standaards voldoet.

Toegepaste normen:

Geharmoniseerd:

Veiligheid EEN60950-1:2001

EMC : EN55022:1998+A1:2000+A2:2003 klasse B
EN55024:1998+A1:2001+A2:2003
EN61000-3-2:2000
EN61000-3-3:1995+A1:2001

Jaar waarin het CE-keurmerk voor het eerst werd toegekend: 2005

Uitgegeven door: : Brother Industries, Ltd.

Datum : 25 maart 2005







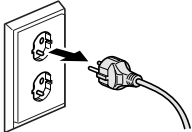

Plaats : Nagoya, Japan

Veiligheidsmaatregelen

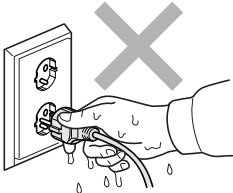
Veilig gebruik van de machine

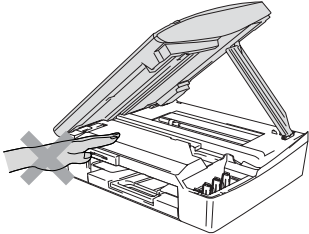
Bewaar deze voorschriften zodat u ze later kunt naslaan. Raadpleeg ze altijd voordat u probeert enig onderhoud te verrichten.

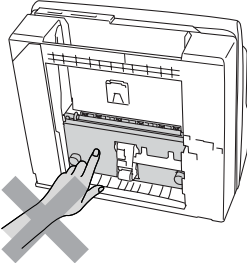
WAARSCHUWING

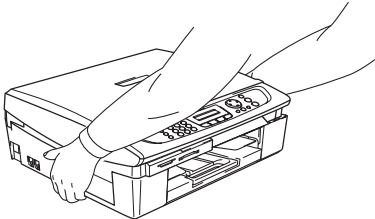
	<p>Binnen in de machine bevinden zich elektroden waar hoge spanning op staat. Controleer voordat u de machine reinigt of u de telefoonlijn eerst hebt ontkoppeld en daarna het voedingsnoer uit het stopcontact hebt verwijderd.</p> 	 <p>Pak de stekker nooit met natte handen vast. U kunt dan namelijk een elektrische schok krijgen.</p> 
	<p>Om letsel te voorkomen moet u uw handen niet op de rand van de machine onder het scannerdeksel plaatsen.</p> 	 <p>Raak het grijze gedeelte in de afbeelding niet aan om letsel te voorkomen.</p> 
	<p>Wanneer u de machine verplaatst moet u deze van de basis optillen, door een hand op iedere kant van het toestel te plaatsen, zoals weergegeven in de afbeelding. Draag de machine NOOIT door het scannerdeksel vast te houden.</p> 	



In de meeste illustraties in deze gebruikershandleiding wordt de MFC-215C weergegeven.

WAARSCHUWING

- Ga bij het installeren of wijzigen van telefoonlijnen voorzichtig te werk. Raak niet-geïsoleerde telefoondraden of aansluitingen nooit aan, tenzij de telefoonlijn bij het wandcontact is afgesloten. Installeer telefoonbedrading nooit tijdens onweer. Installeer een telefoonwandstekker nooit op een vochtige plaats.
- Installeer dit product in de nabijheid van een goed bereikbaar stopcontact. In geval van nood moet u het netsnoer uit het stopcontact trekken om het apparaat volledig uit te schakelen.

BELANGRIJKE VEILIGHEIDSVOORSCHRIFTEN

 Volg bij het gebruik van telefoonapparatuur belangrijke waarschuwingen op om het risico van brand, een stroomstoot of lichamelijk letsel te verkleinen, zoals:

1. Gebruik dit product niet in de buurt van water, bijvoorbeeld bij een badkuip, wasbak, aanrecht of wasmachine, in een natte kelder of in de buurt van een zwembad.
2. Gebruik dit product niet tijdens een elektrische storm. Bliksem kan elektrische schokken veroorzaken.
3. Gebruik dit product NIET in de buurt van een gaslek als u dit gaslek wilt melden.

BEWAAR DEZE VOORSCHRIFTEN

Een geschikte plaats kiezen

Zet de machine op een vlakke, stabiele ondergrond die niet trilt en schokt, zoals een bureau. Plaats de machine in de buurt van een telefoonaansluiting en een standaard geaard stopcontact. Kies een plaats waar de temperatuur tussen de 10 °C en 35 °C blijft.

! Voorzichtig

- Zet de machine niet op een plaats waar veel mensen heen en weer lopen.
- Plaats de machine niet op het tapijt.
- Plaats de machine niet in de buurt van verwarmingstoestellen, radiatoren, airconditioners, water, chemicaliën of koelkasten.
- Zorg dat de machine niet wordt blootgesteld aan direct zonlicht, overmatige warmte, vocht of stof.
- Sluit de machine niet aan op een stopcontact dat is voorzien van een wandschakelaar of een automatische tijdschakeling.
- Bij een stroomonderbreking kunnen de gegevens in het geheugen van de machine verloren gaan.
- Sluit de machine niet aan op een stopcontact dat op dezelfde stroomkring zit als grote apparaten of andere apparatuur die de stroomtoevoer kan verstoren.
- Vermijd bronnen die stringen kunnen veroorzaken, zoals luidsprekers of de basisstations van draadloze telefoons.

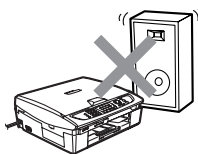
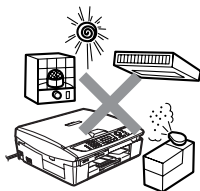

Beknopt overzicht

Faxen in zwart-wit verzenden

Automatisch verzenden via de ADF (automatische documentinvoer)

(alleen MFC-425CN)

- 1 Wanneer het lampje niet groen oplicht, drukt u op  (**Fax**).
- 2 Plaats uw document in de ADF.
- 3 Toets het gewenste faxnummer in. U kunt hiervoor de snelkiestoetsen gebruiken, u kunt het nummer zoeken of gewoon de kiestoetsen gebruiken.
- 4 Druk op **Mono Start**.

Verzenden via de glasplaat

- 1 Wanneer het lampje niet groen oplicht, drukt u op  (**Fax**).
- 2 Plaats uw document op de glasplaat.
- 3 Toets het gewenste faxnummer in. U kunt hiervoor de snelkiestoetsen gebruiken, u kunt het nummer zoeken of gewoon de kiestoetsen gebruiken.

- 4 Druk op **Mono Start**.
De machine begint de eerste pagina te scannen.

Volgende Pagina?
1.Ja 2.Nee (kies)

- 5 Druk op **2** om te kiezen.
—OF—
Druk op **1** als u meer dan een pagina wilt verzenden en ga naar stap 6.
- 6 Leg de volgende pagina op de glasplaat.
Druk op **Menu/Instellen**.
De machine begint te scannen. (Herhaal stap 5 en 6 voor elke volgende pagina.)
- 7 Druk op **2** om te kiezen.

Nummers opslaan

Snelkiesnummers opslaan

- 1 Druk op **Menu/Instellen**, **2, 3, 1**.
- 2 Voer met behulp van de kiestoetsen een tweecijferige locatie voor het snelkiesnummer in, en druk op **Menu/Instellen**.
- 3 Toets een nummer in (maximaal 20 tekens) en druk vervolgens op **Menu/Instellen**.
- 4 Toets een naam in van maximaal 15 tekens (of laat deze ingang leeg) en druk op **Menu/Instellen**.
- 5 Druk op **Stop/Eindigen**.

Nummers kiezen

Snelkiezen

- 1 Wanneer het lampje niet groen is, drukt u op  (**Fax**).
- 2 Het document laden.
- 3 Druk op **Zoeken/Snelkiezen**, daarna op **#** en voer het tweecijferige snelkiesnummer in.
- 4 Druk op **Mono Start** of **Kleur Start**.

Zoeken

- 1 Wanneer het lampje niet groen is, drukt u op  (**Fax**).
- 2 Het document laden.
- 3 Druk op **Zoeken/Snelkiezen** en toets de eerste letter in van de naam die u zoekt.
- 4 Druk op **◀** of **▶** om in het geheugen te zoeken.
- 5 Druk op **Mono Start** of **Kleur Start**.

Kopiëren

- 1 Druk op  (**Kopie**) zodat deze toets groen wordt.
- 2 Het document laden.
- 3 Druk op **Mono Start** of **Kleur Start**.

De gebruikershandleiding openen

Deze gebruikershandleiding bevat niet alle informatie over de machine, zoals het gebruik van de geavanceerde functies van de printer, de scanner, PC Fax en het netwerk. Voor gedetailleerde informatie over deze bewerkingen verwijzen wij u naar de complete gebruikershandleiding op de cd-rom.



PC-Fax Ontvangst en Netwerk zijn niet beschikbaar voor de MFC-215C.

De documentatie weergeven (voor Windows®)

Selecteer in het menu **Start Brother, MFL Pro Suite MFC-XXXX** (waarbij XXXX de naam van uw model is) en selecteer vervolgens **Gebruikershandleiding**.

—OF—

- 1 Zet de computer aan. Plaats de Brother cd-rom met Windows® in het cd-romstation.
- 2 Als het scherm met de modelnaam wordt weergegeven, klikt u op de naam van uw model.
- 3 Selecteer de gewenste taal wanneer u het talenscherm ziet. Het hoofdmenu van de cd-rom wordt geopend.

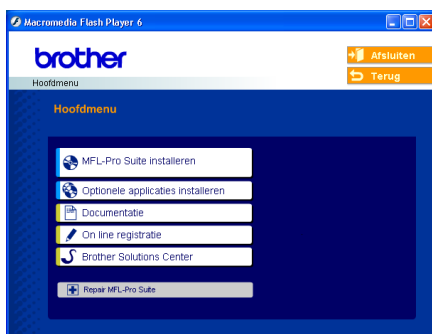

Als dit venster niet wordt geopend, kunt u de Verkenner van Windows® gebruiken om het programma setup.exe uit te voeren vanuit de hoofdmap van Brother's CD ROM.

- 4 Klik op **Documentatie**.

- 5** Klik op de documentatie die u wilt lezen.
- **Installatiehandleiding** Instructies voor de installatie en de software
 - **Gebruikershandleiding (3 handboeken):**
Gebruikershandleiding voor stand-alone handelingen, software- en netwerkhandleiding (alleen voor MFC-425CN).
 - **PaperPort® Gebruikershandleiding:** Document Management Software

Instructies voor het Scannen

Er zijn verscheidene manieren waarop u documenten kunt scannen. U kunt de instructies als volgt vinden:

Softwarehandleiding

- Scannen op pagina 2-1
(Voor Windows® 98/98SE/Me/2000 Professional en Windows® XP)
- ControlCenter2 op pagina 3-1
(Voor Windows® 98/98SE/Me/2000 Professional en Windows® XP)
- Scannen in een netwerk (alleen MFC-425CN) op pagina 4-1

PaperPort® Gebruikershandleiding:

- Instructies voor scannen direct vanuit ScanSoft® PaperPort®

De documentatie weergeven (voor Macintosh®)

- 1 Zet de Macintosh® aan. Plaats de Brother cd-rom met Macintosh® in het cd-romstation. Het volgende venster wordt weergegeven.



- 2 Dubbelklik op het pictogram **Documentation**.
- 3 Als het taalselectiescherm wordt weergegeven, dubbelklikt u op de gewenste taal.
- 4 Klik op de documentatie die u wilt lezen.
 - **Installatiehandleiding:** Instructies voor de installatie en de software
 - **Gebruikershandleiding (3 handboeken):**
Gebruikershandleiding voor stand-alone handelingen, software- en netwerkhandleiding (alleen voor MFC-425CN).

Instructies voor het Scannen

Er zijn verscheidene manieren waarop u documenten kunt scannen. U kunt de instructies als volgt vinden:

Softwarehandleiding

- Scannen op pagina 9-1
(Voor Mac OS® 9.1-9.2/Mac OS® X 10.2.4 of recenter)
- ControlCenter2 (Voor Mac OS® X 10.2.4 of recenter) op pagina 10-1
- Scannen in een netwerk (alleen MFC-425CN) (Voor Mac OS® X 10.2.4 of recenter) op pagina 11-1

Presto!® PageManager® Gebruikershandleiding

Instructies voor scannen direct vanuit Presto!® PageManager®

Inhoudsopgave

1

Inleiding	1-1
Gebruik van deze handleiding	1-1
Informatie opzoeken	1-1
De symbolen die in deze handleiding worden gebruikt	1-1
Overzicht van het bedieningspaneel.....	1-2
De machine in de energiebesparende stand zetten ...	1-4
Energiebesparende stand.....	1-5
Documenten laden.....	1-6
De automatische documentinvoer (ADF) gebruiken (alleen MFC-425CN)	1-6
De glasplaat gebruiken	1-8
Over papier	1-9
Aanbevolen papiersoorten.....	1-9
Speciaal papier gebruiken	1-10
Type en formaat papier voor elke functie	1-11
Gewicht, dikte en capaciteit van het papier	1-12
Papiercapaciteit van de uitvoerlade.....	1-12
Bedrukbaar gedeelte	1-13
Papier, enveloppen en briefkaarten laden.....	1-14
Papier of ander materiaal plaatsen.....	1-14
Enveloppen plaatsen	1-16
Briefkaarten laden	1-17
Over faxapparaten	1-18
Faxtonen en aansluitbevestiging	1-18
ECM-modus (foutcorrectie).....	1-19

2

Aan de slag	2-1
Eerste instellingen	2-1
De datum en tijd instellen	2-1
Kiesmodus Toon of Puls instellen.....	2-2
Het stationsnummer instellen	2-2
Het type telefoonlijn instellen	2-3
PBX en DOORVERBINDEN.....	2-3
Algemene instellingen.....	2-4
De Mode Timer instellen.....	2-4
Het type papier instellen	2-4
Het papierformaat instellen.....	2-5
Het belvolume instellen.....	2-5
Het volume van de waarschuwingstoon instellen.....	2-6
Het volume van de luidspreker instellen	2-6

Zomertijd inschakelen.....	2-7
Het contrast van het LCD-scherm instellen	2-7
Het verzenden instellen	3-1
De faxstand inschakelen	3-1
Nummers kiezen.....	3-1
Handmatig verzenden	3-1
Snelkiezen	3-2
Zoeken.....	3-2
Faxnummer opnieuw kiezen.....	3-2
Faxen versturen.....	3-3
Een fax in kleur verzenden	3-3
Faxen verzenden vanaf de ADF (alleen MFC-425CN)	3-3
Faxen via de glasplaat.....	3-4
Automatisch verzenden	3-5
Handmatig verzenden	3-5
Basishandelingen bij het verzenden	3-6
Faxen met meer instellingen verzenden.....	3-6
Contrast	3-6
Faxresolutie	3-7
Zwart-wit.....	3-7
Kleur	3-7
Tweevoudige werking (Alleen zwart-wit)	3-8
Direct verzenden	3-9
Direct verzenden van alle faxen	3-9
Alleen de volgende fax direct verzenden	3-9
De status van taken controleren.....	3-10
Een fax annuleren	3-10
Een taak in de wachtrij annuleren	3-10
Geavanceerde verzendopties.....	3-11
Groepsverzenden (Alleen zwart-wit)	3-11
Een faxverzending stoppen	3-12
Internationale modus	3-13
Uitgesteld zenden (Alleen zwart-wit) (alleen MFC-425CN)	3-13
Uitgesteld verzameld verzenden (Alleen zwart-wit) (alleen MFC-425CN).....	3-14
Verzend Pollen instellen (standaard) (Alleen zwart-wit) (alleen MFC-425CN).....	3-14
Verzend Pollen instellen met beveiligingscode (Alleen zwart-wit) (alleen MFC-425CN).....	3-15
Verzendslot.....	3-16
Wachtwoord instellen	3-17

Het wachtwoord voor het verzendslot wijzigen.....	3-17
Verzendslot inschakelen.....	3-17
Verzendslot uitschakelen.....	3-18
Documenten in formaat Letter verzenden via de glasplaat	3-18

4

De ontvangststand instellen	4-1
Basishandelingen bij het ontvangen	4-1
De ontvangststand kiezen	4-1
De ontvangststand selecteren of wijzigen	4-2
De belvertraging instellen	4-2
De F/T-beltijd instellen (alleen in de stand Fax/Tel) ...	4-3
Fax waarnemen	4-4
Een verkleinde afdruk van een inkomend document maken (Automatische verkleining)	4-5
Een fax uit het geheugen afdrukken (alleen MFC-425CN)	4-5
Ontvangst in het geheugen (Alleen zwart-wit)	4-6
Polling (alleen MFC-425CN).....	4-7
Beveiligd Pollen	4-7
Ontvang Pollen instellen (standaard)	4-7
Ontvang Pollen met beveiligingscode instellen	4-8
Uitgesteld Ontvangen Pollen instellen.....	4-8
Opeenvolgend Pollen	4-9

5

Snelkiesnummers en kiesopties	5-1
Nummers opslaan om snel te kiezen.....	5-1
Snelkiesnummers opslaan.....	5-1
Snelkiesnummers wijzigen	5-2
Nummergroepen voor het groepsverzenden instellen	5-3
Kiesopties	5-5
Toegangscodes en creditcardnummers	5-5
Pauze	5-5

6

Opties voor Uitgestelde Fax (alleen MFC-425CN) (Alleen zwart-wit)	6-1
Fax Doorzenden instellen	6-1
Fax Opslaan instellen	6-1
PC-Fax Ontvangen instellen (alleen MFC-425CN).....	6-2
Een andere pc kiezen (alleen MFC-425CN).....	6-3
Opties voor afstandsbediening uitschakelen	6-4
Opties voor afstandsbediening wijzigen	6-4
De toegangscodes instellen	6-5

Opvragen vanaf een ander toestel	6-6
De toegangscode gebruiken.....	6-6
Opdrachten voor afstandsbediening.....	6-7
Faxberichten opvragen.....	6-8
Het nummer wijzigen waarnaar faxberichten worden doorgestuurd	6-8

7

Rapporten afdrukken	7-1
Faxinstellingen en -activiteiten	7-1
Het verzendrapport aanpassen	7-1
De journaalperiode instellen	7-2
Rapporten afdrukken	7-3
Een rapport afdrukken	7-3

8

Kopiëren	8-1
De machine als een kopieerapparaat gebruiken	8-1
Kopieermodus instellen	8-1
Eén kopie maken.....	8-2
Verscheidene kopieën maken	8-2
Kopiëren onderbreken	8-2
De toetsen Kopie Opties gebruiken	8-3
Tijdelijke kopieerinstellingen veranderen.....	8-4
Kopieersnelheid of –kwaliteit verhogen	8-5
De gekopieerde afbeelding vergroten of verkleinen	8-6
Het type papier instellen.....	8-7
Papierformaat instellen.....	8-8
Helderheid instellen	8-8
Kopieën sorteren bij gebruik van de ADF (alleen MFC-425CN)	8-9
N in 1 kopieën of een poster maken (Pagina Layout) (alleen MFC-425CN).....	8-10
De standaardinstellingen voor het kopiëren wijzigen	8-13
Kopieersnelheid of –kwaliteit verhogen	8-13
Helderheid instellen	8-13
Contrast instellen.....	8-13
Kleurverzadiging instellen.....	8-14
Wettelijke beperkingen	8-15

9

PhotoCapture Center™	9-1
Inleiding	9-1
Vereisten voor het PhotoCapture Center™	9-2
Aan de slag.....	9-3
De index afdrukken (miniaturbeelden).....	9-5

Afbeeldingen afdrukken	9-6
DPOF-afdrukken.....	9-8
De standaardinstellingen wijzigen	9-9
Kopieersnelheid of –kwaliteit verhogen	9-9
Papiertype en -formaat instellen	9-9
Helderheid instellen	9-10
Contrast instellen.....	9-10
Kleurverbetering (alleen MFC-425CN)	9-10
Trimmen	9-12
Zonder Marges	9-12
Naar een kaart scannen (alleen MFC-425CN)	9-13
De standaardkwaliteit wijzigen.....	9-14
Het standaardformaat voor zwart-witbestanden wijzigen.....	9-15
Het standaardformaat voor Kleurenbestanden wijzigen.....	9-15
Uitleg bij de foutmeldingen	9-15
PhotoCapture Center™ op uw PC gebruiken.....	9-16

10

Software- en netwerkfuncties	10-1
---	-------------

11

Belangrijke informatie	11-1
Voor uw veiligheid.....	11-1
LAN-verbinding (alleen MFC-425CN).....	11-1
Naleving van de International ENERGY STAR® normen	11-1
EU-richtlijn 2002/96/EG en EN50419	11-2
Belangrijke veiligheidsinstructies	11-3
Handelsmerken.....	11-5

12

Problemen oplossen en routine onderhoud	12-1
Problemen oplossen.....	12-1
Foutmeldingen.....	12-1
Vastgelopen papier (alleen MFC-425CN).....	12-5
Het document is bovenaan de ADF vastgelopen	12-5
Het document is in de ADF vastgelopen	12-5
Papier vastgelopen in de machine	12-6
Papier is vastgelopen binnen de papierlade.....	12-6
Papier is vastgelopen binnen in de machine	12-7
Als u problemen met de machine hebt	12-9
Kiestoondetectie instellen	12-14
Uitwisselbaarheid.....	12-14

De afdrukkwaliteit verbeteren	12-15
De printkop reinigen	12-15
De afdrukkwaliteit controleren	12-16
De uitlijning controleren	12-18
Controleren hoeveel inkt er nog over is	12-19
De machine inpakken en vervoeren	12-20
Routineonderhoud	12-23
De scanner reinigen	12-23
De geleiderol van de machine reinigen	12-24
De papierinvoerrol reinigen	12-25
De inktpatronen vervangen	12-26

A

Bijlage A	A-1
Geavanceerde ontvangsthalingen	A-1
Werken met een tweede toestel	A-1
Uitsluitend voor de stand Fax/Tel	A-1
Fax/Tel-modus in de energiebesparende stand	A-2
Een draadloze externe telefoon gebruiken	A-2
De codes voor afstandsbediening wijzigen	A-2
Een extern apparaat aansluiten op uw machine	A-4
Een extern toestel aansluiten	A-4
Een extern antwoordapparaat (ANTW.APP.)	
aansluiten	A-5
Volgorde van aansluiting	A-5
Aansluitingen	A-7
Een uitgaand bericht op een antwoordapparaat	
opnemen	A-7
Aansluiting op meerdere lijnen (PBX)	A-8
Als u de machine installeert om met een PBX	
te laten werken	A-8
Speciale functies op uw telefoonlijn	A-8

B

Bijlage B	B-1
Programmeren op het scherm	B-1
Menutabel	B-1
Opslag in het geheugen	B-1
Navigatietoetsen	B-2
Tekst invoeren	B-11
Spaties invoeren	B-11
Corrigeren	B-11
Letters herhalen	B-11
Speciale tekens en symbolen	B-12

V

Verklarende woordenlijst	V-1
---------------------------------------	------------

Specificaties	S-1
Omschrijving van het product	S-1
Algemeen.....	S-1
Afdrukmedia.....	S-3
Kopiëren	S-4
PhotoCapture Center.....	S-5
Fax.....	S-6
Scanner	S-7
Printer	S-8
Interfaces	S-8
Vereisten voor de computer.....	S-9
Verbruiksartikelen	S-10
Netwerk (LAN) (alleen MFC-425CN)	S-11
Index	I-1
Overzichtskaart Voor Opvragen Vanaf Een Ander Toestel (alleen MFC-425CN).....	O-1

1 Inleiding

Gebruik van deze handleiding

Dank u voor de aanschaf van een multifunctionele centrale (MFC) van Brother. Deze machine is eenvoudig te gebruiken, met een LCD-scherm waarop aanwijzingen verschijnen die u helpen bij het instellen en gebruiken van de diverse functies. Neemt u echter een paar minuten de tijd om deze handleiding te lezen, zodat u optimaal gebruik kunt maken van alle functies van de machine.





Informatie opzoeken

De titels van alle hoofdstukken en subhoofdstukken staan in de inhoudsopgave. U kunt informatie over specifieke kenmerken of functies opzoeken in de index achterin deze handleiding.

De symbolen die in deze handleiding worden gebruikt

In deze handleiding worden speciale symbolen gebruikt die u attenderen op belangrijke informatie, verwijzingen en waarschuwingen. Voor alle duidelijkheid zijn hier en daar speciale lettertypen gebruikt en LCD-schermen afgebeeld, zodat duidelijk wordt geïllustreerd op welke toetsen u moet drukken.

- Vet** Vetgedrukte tekst identificeert specifieke toetsen op het bedieningspaneel van de machine.
- Cursief* Cursief gedrukte tekst legt de nadruk op een belangrijk punt of verwijst naar een verwant onderwerp.
- Courier New Het lettertype Courier New identificeert de meldingen op het LCD-scherm van de machine.

-  Waarschuwingen vestigen uw aandacht op maatregelen die u moet treffen om te voorkomen dat u letsel oploopt.
-  Deze waarschuwingen wijzen u op procedures die u moet volgen om te voorkomen dat de machine of andere voorwerpen worden beschadigd.
-  Opmerkingen leggen uit hoe u op een bepaalde situatie moet reageren, of hoe de bewerking met andere functies werkt.
-  Dit symbool waarschuwt u voor niet-compatibele apparaten of voor bewerkingen die niet met de machine kunnen worden uitgevoerd.

Overzicht van het bedieningspaneel

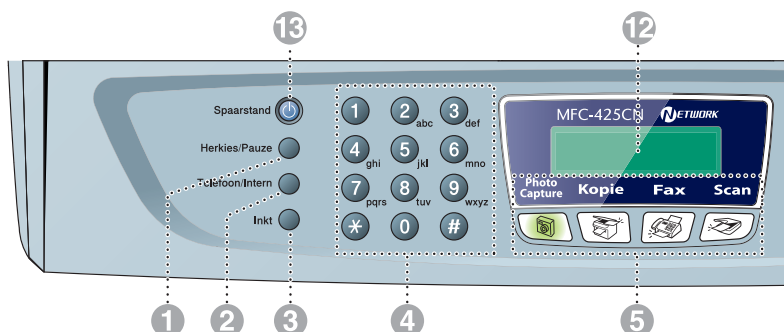

1 Herkies/Pauze

Met een druk op deze toets wordt het laatst gekozen nummer herhaald. Deze toets wordt tevens gebruikt voor het invoegen van een pauze in snelkiesnummers.

2 Telefoon/Intern

Deze toets wordt gebruikt voor een telefoongesprek nadat de externe handset met het dubbele belsignaal is opgepakt.

Deze toets wordt ook gebruikt om een telefoontje over te zetten naar een ander toestel dat ook op de PBX is aangesloten.

3 Inkt

Met deze toets kunt u de printkoppen reinigen, en de afdrukkwaliteit en de hoeveelheid inkt controleren.

4 Kiestoetsen

Met deze toetsen kunt u telefoon- en faxnummers kiezen. Ze kunnen ook als toetsenbord worden gebruikt om informatie in de machine in te voeren.

Met de toets # kunt u tijdens een oproep de kiesmodus tijdelijk veranderen van Puls naar Toon.

5 Modus-toetsen:

PhotoCapture

Hiermee krijgt u toegang tot de stand PhotoCapture Center™.

Kopie

Voor het kopiëren van documenten.

Fax

Voor het faxen van documenten.

Scan

Voor het scannen van documenten.

6 Kopie Opties

U kunt snel en gemakkelijk tijdelijke instellingen selecteren voor het kopiëren.

7 Fax Resolutie

Hiermee stelt u de faxresolutie in.

8 Mono Start **Mono Start**

Met deze toets start u het faxen of maakt u kopieën in zwart-wit.

Hiermee kunt u ook een scanbewerking uitvoeren (kleur of mono, afhankelijk van de scaninstelling die u in ControlCenter2 hebt opgegeven).

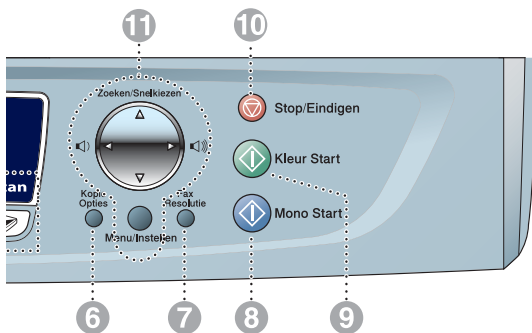

9  **Kleur Start**

Met deze toets start u het faxen of maakt u kopieën in kleur.

Hiermee kunt u ook een scanbewerking uitvoeren (kleur of mono, afhankelijk van de scaninstelling die u in ControlCenter2 hebt opgegeven).

10  **Stop/Eindigen**

Met deze toets stopt u een bewerking of verlaat u het menu.

11 **Navigatietoetsen:**

Menu/Instellen

Dezelfde toets wordt voor het bedienen van het menu en de instellingen gebruikt.

Met deze toets krijgt u toegang tot de menu's en de programmeermodus, en kunt u instellingen in de machine opslaan.



Met deze toets kunt u ook het volume van de luidspreker of het belvolume in de faxmodus instellen.

▲ Zoeken/Snelkiezen

Met deze toets kunt u nummers opzoeken die in het kiesgeheugen zijn opgeslagen. Hiermee kunt u ook opgeslagen nummers kiezen door op # te drukken en vervolgens een tweecijferig nummer in te voeren.



Druk op deze toets om terug in de menuopties te bladeren.



Druk op deze toets om door de menu's en opties te bladeren.

12 **Liquid Crystal Display (LCD)**

Op het LCD-scherm verschijnen boodschappen die u helpen bij het instellen en gebruiken van uw machine. De voorbeelden van het LCD-scherm in deze handleiding zijn voor modellen met displays met twee regels. Er kunnen kleine verschillen zijn tussen de getoonde voorbeelden en de modellen met displays met een regel.

13 **Spaarstand**

U kunt de machine in de energiebesparende stand zetten.

De machine in de energiebesparende stand zetten

Wanneer de machine inactief is, kunt u hem in de energiebesparende stand zetten door op de toets voor de **Spaarstand** te drukken. In de Energiebesparende stand ontvangt de machine gewoon telefoonoproepen. Voor verdere informatie over het ontvangen van faxen in de energiebesparende stand, raadpleegt u de tabel op pagina 1-5. De uitgestelde faxberichten die in de rij zijn gezet, worden nu verzonden (alleen MFC-425CN). U kunt faxen ook op een andere locatie opvragen als u zich niet in de buurt van uw machine bevindt (alleen MFC-425CN). Voor andere bewerkingen moet de machine weer worden geactiveerd.

De machine in de energiebesparende stand zetten

Houd de toets voor de **Spaarstand** ingedrukt totdat op het LCD-scherm het volgende wordt weergegeven:

Afsluiten

Het lampje van het LCD-scherm gaat uit.

De machine uit de energiebesparende stand halen

Houd de toets voor de **Spaarstand** ingedrukt totdat op het LCD-scherm het volgende wordt weergegeven:

Wachten a.u.b.

Op het LCD-scherm worden de datum en de tijd weergegeven (faxmodus).



De machine zal de printkop, zelfs als u de machine hebt uitgeschakeld, toch nog af en toe reinigen om de afdrukkwaliteit te handhaven.

Als u de stekker uit het stopcontact hebt gehaald, is de machine volledig uitgeschakeld.



U kunt de machine uitzetten door de toets **Spaarstand** aan te passen, zoals u op de volgende pagina ziet. In deze 'UIT'-stand zijn geen bewerkingen met de machine mogelijk. (Raadpleeg *Energiebesparende stand* op pagina 1-5.)



De externe telefoon is altijd beschikbaar.

Energiebesparende stand

U kunt de toets **Spaarstand** van de machine instellen. De standaardstand is Faxontv:Aan, zodat uw machine faxen of gesprekken kan ontvangen, zelfs als de machine in de energiebesparende stand staat. Wanneer u wilt dat de machine geen faxberichten of telefoongesprekken ontvangt, moet u deze instelling op Faxontv:Uit zetten. (Raadpleeg *De machine in de energiebesparende stand zetten* op pagina 1-4.)

- 1 Druk op **Menu/Instellen, 1, 6**.
- 2 Druk op ▲ of ▼ om **Uit** (of **Aan**) te selecteren.
- 3 Druk op **Menu/Instellen**.
- 4 Druk op **Stop/Eindigen**.

(Voor MFC-425CN)

AAN/UIT-instellingen	Ontvangststand	Beschikbare bewerkingen
Faxontv:Aan (standaard)	Alleen Fax Telefoon/Beantw.	Faxen ontvangen, Faxen waarnemen, Uitgestelde fax, Afstandsbediening, Externe toegang: <ul style="list-style-type: none">■ U kunt geen fax ontvangen met Mono Start of Kleur Start.■ De opties Uitgestelde fax en Afstandsbediening moeten zijn ingesteld voordat u de machine uitzet.
	Handmatig Fax/Telefoon*	Uitgestelde fax, Faxen waarnemen: <ul style="list-style-type: none">■ U kunt geen fax ontvangen met Mono Start of Kleur Start.■ *U kunt niet automatisch een fax ontvangen, ook al heeft u de ontvangstmodus ingesteld op Fax/Telefoon.■ Uitgestelde fax moet zijn ingesteld voordat u de machine uitzet.
Faxontv:Uit	—	Er zijn geen bewerkingen mogelijk met de machine.

(Voor MFC-215C)

AAN/UIT-instellingen	Ontvangststand	Beschikbare bewerkingen
Faxontv:Aan (standaard)	Alleen Fax Telefoon/Beantw.	Faxontvangst, Faxen waarnemen: ■ U kunt geen fax ontvangen met Mono Start of Kleur Start .
	Handmatig Fax/Telefoon*	Fax waarnemen: ■ U kunt geen fax ontvangen met Mono Start of Kleur Start . ■ *U kunt niet automatisch een fax ontvangen, ook als heeft u de ontvangstmodus ingesteld op Fax/Telefoon.
Faxontv:Uit	—	Er zijn geen bewerkingen mogelijk met de machine.

Documenten laden

U kunt een fax verzenden, kopiëren en scannen vanuit de ADF (automatische documentinvoer) of vanaf de glasplaat.

De automatische documentinvoer (ADF) gebruiken (alleen MFC-425CN)

De ADF heeft een capaciteit van maximaal 10 vellen en voert het papier vel voor vel in. Gebruik standaardpapier (80 g/m²) en blader de stapel altijd door alvorens het papier in de ADF te plaatsen.

- ⊘ **GEBRUIK GEEN** omgekruld, verkreukeld, gevouwen, gescheurd of geniet papier, en ook geen papier met paperclips, lijm of plakband.

Gebruik **GEEN** karton, krantenpapier of stof. (raadpleeg *De glasplaat gebruiken* op pagina 1-8 voor het faxen, kopiëren of scannen van dergelijke documenten.)

- Zorg dat inkt geschreven documenten helemaal droog zijn.
- Documenten die u faxt, moeten tussen 147 en 216 mm breed en 147 tot 356 mm lang.

- 1** Blader de stapel goed door. Leg uw documenten met de **bedrukte zijde naar beneden en de bovenrand eerst** in de ADF tot u voelt dat ze de invoerrol raken.
- 2** Stel de papiergeleiders in op de breedte van uw documenten.
- 3** Vouw de ADF steunklep uit.

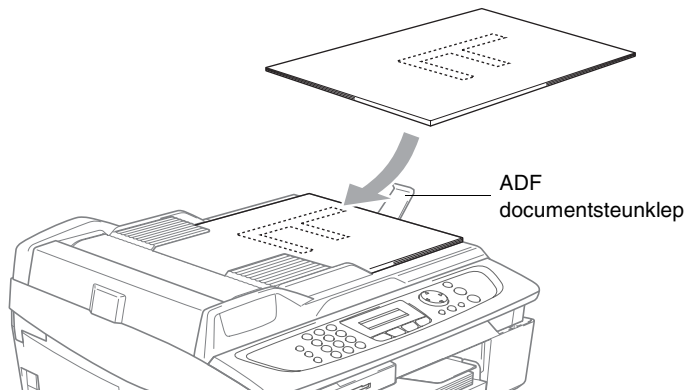

- !** **Trek NIET** aan het document wanneer het doorschuift.
- !** Als u de ADF wilt gebruiken, moet de glasplaat leeg zijn.

De glasplaat gebruiken

U kunt de glasplaat gebruiken om pagina's van een boek te faxen of om een document pagina voor pagina te faxen. U kunt documenten gebruiken van maximaal 216 mm breed en 297 mm lang.

Als u de glasplaat wilt gebruiken, moet de ADF leeg zijn.

- 1 Til het documentdeksel op.

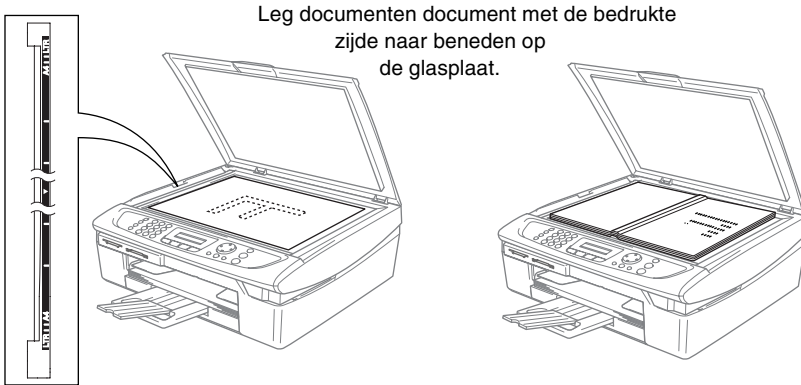

- 2 Gebruik de documentgeleiders aan de linkerkant om het document in het midden van de glasplaat te leggen, met de bedrukte zijde naar beneden.

- 3 Sluit het documentdeksel.

! Als u een boek of een dik document wilt scannen, laat het documentdeksel dan nooit dichtvallen en druk niet op het deksel.

Over papier

De afdrukkwaliteit kan worden beïnvloed door het soort papier dat u in de machine gebruikt.

Om de beste afdrukkwaliteit te krijgen voor de instellingen die u hebt gekozen, moet u de papiersoort altijd instellen op het soort papier dat u plaatst.

U kunt normaal papier, inkjetpapier (gecoat papier), glanzend papier, transparanten en enveloppen gebruiken.

Wij raden u aan om verschillende soorten papier te testen voordat u een grote hoeveelheid aanschaft.

Gebruik voor de beste resultaten uitsluitend het aanbevolen papier.



- Wanneer u afdrukt op inkjetpapier (gecoat papier), transparanten en glanzend papier, moet u in het tabblad 'Normaal' van het printerstuurprogramma of in de instelling Type papier in het menu (**Menu/Instellen, 1, 2**) altijd het juiste type papier zijn geselecteerd.
- Wanneer u op glanzend Brother-papier afdrukt, plaats eerst het instructieblad dat met het glanzend papier wordt geleverd in de papierlade, en plaats dan het glanzend papier op het instructieblad.
- Als u transparanten of glanzend papier gebruikt, moet u elk vel onmiddellijk uit de uitvoerlade verwijderen om te voorkomen dat de vellen vlekken of dat er papier vast komt te zitten.
- Raak het afgedrukte oppervlak van het papier niet aan vlak na het afdrucken; de inkt kan nog nat zijn en op uw vingers vlekken.

Aanbevolen papiersoorten

Om de beste printkwaliteit te verkrijgen raden wij u aan Brother-papier te gebruiken. (Zie onderstaande tabel.)

Als er in uw land geen Brother-papier beschikbaar is, raden wij u aan verschillende soorten papier te testen voor u grote hoeveelheden papier koopt.

Wij adviseren "3M Transparency Film" te gebruiken wanneer u op transparanten afdrukt.

Brother-Papier

Papiersoort	Item
A4 Normaal	BP60PA
A4 Glanzend	BP60GLA
A4 Inkjet (Mat)	BP60MA
10 x 15 cm Glanzend	BP60GLP

Speciaal papier gebruiken

- Bewaar papier in de originele verpakking en zorg dat deze gesloten blijft. Bewaar het papier plat en verwijderd van vocht, direct zonlicht, en warmte.
 - De gecoate zijde van glanzend papier glimt. Zorg dat u de glimmende (gecoate) zijde niet aanraakt. Plaats glanzend papier met de glimmende zijde naar beneden toe.
 - Voorkom dat u de voor- of achterkant van transparanten aanraakt, daar deze gemakkelijk water en transpiratie absorbeert, wat afbreuk doet aan de afdrukkwaliteit. Transparanten die voor laserprinters en -kopieerapparaten ontworpen zijn, kunnen het volgende document bevlekken. Gebruik alleen transparanten die worden aanbevolen voor inkjetprinters.
- ⊘ Het gebruik van het volgende papier dient te worden vermeden:
- enveloppen en papier die beschadigd, gekruld of gekreukt zijn of een onregelmatige vorm hebben

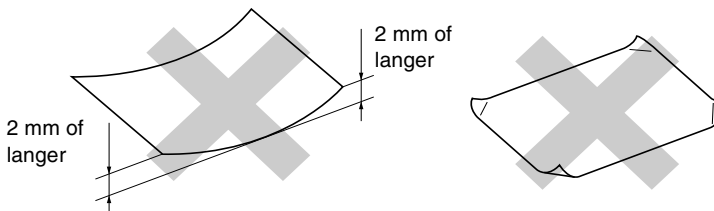

- hoogglanzende of uit een speciale structuur bestaande enveloppen en types papier
- reeds door een printer bedrukte enveloppen en papier
- enveloppen en papier die niet netjes kunnen worden gestapeld
- enveloppen die zijn vervaardigd uit breedlopend papier

Type en formaat papier voor elke functie

Type papier	Papierformaat	Gebruik			
		Fax	Kopiëren	PhotoCapture	Printer
Losse vellen	Brief	216 x 279 mm (8 1/2" x 11")	Ja	Ja	Ja
	A4	210 x 297 mm (8,3" x 11,7")	Ja	Ja	Ja
	Legal	216 x 356 mm (8 1/2" x 14")	Ja	-	Ja
	Executive	184 x 267 mm (7 1/4" x 10 1/2")	-	-	Ja
	JIS B5	182 x 257 mm (7,2" x 10,1")	-	-	Ja
	A5	148 x 210 mm (5,8" x 8,3")	-	Ja	Ja
A6	105 x 148 mm (4,1" x 5,8")	-	-	Ja	
Kaarten	Foto	102 x 152 mm (4" x 6")	Ja	Ja	Ja
	Foto L	89 x 127 mm (3 1/2" x 5")	-	-	Ja
	Foto 2L	127 x 178 mm (5" x 7")	-	Ja	Ja
	Indexkaart	127 x 203 mm (5" x 8")	-	-	Ja
	Briefkaart 1	100 x 148 mm (3,9" x 5,8")	-	-	Ja
	Briefkaart 2 (Dubbel)	148 x 200 mm (5,8" x 7,9")	-	-	Ja
Enveloppen	C5-envelop	162 x 229 mm (6,4" x 9")	-	-	Ja
	DL-envelop	110 x 220 mm (4,3" x 8,7")	-	-	Ja
	COM-10	105 x 241 mm (4 1/8" x 9 1/2")	-	-	Ja
	Monarch	98 x 191 mm (3 7/8" x 7 1/2")	-	-	Ja
	JE4-envelop	105 x 235 mm (4,1" x 9,3")	-	-	Ja
	Letter	216 x 279 mm (8 1/2" x 11")	-	Ja	Ja
A4	210 x 297 mm (8,3" x 11,7")	-	Ja	Ja	

Gewicht, dikte en capaciteit van het papier

Type papier		Gewicht	Dikte	Aantal vellen
Losse vellen	Normaal papier	64 tot 120 g/m ² (17 tot 32 lb)	0,08 tot 0,15 mm (0,003" tot 0,006")	100*
	Inkjetpapier	64 tot 200 g/m ² (17 tot 53 lb)	0,08 tot 0,25 mm (0,003" tot 0,01")	20
	Glanzend papier	Maximaal 220 g/m ² (Max. 58 lb)	Maximaal 0,25 mm (Max. 0,01")	20
Kaarten	Fotopapier	Maximaal 240 g/m ² (Max. 64 lb)	Maximaal 0,28 mm (Max. 0,01")	20
	Indexkaart	Maximaal 120 g/m ² (Max. 32 lb)	Maximaal 0,15 mm (Max. 0,006")	30
	Briefkaart	Maximaal 200 g/m ² (Max. 53 lb)	Maximaal 0,23 mm (Max. 0,01")	30
Enveloppen		75 tot 95 g/m ² (20 tot 25 lb)	Maximaal 0,52 mm (Max. 0,02")	10
Transparanten		-	-	10

* Max. 50 vellen voor papier van Legal-formaat (80 g/m²).

* Max. 100 vel van 80 g/m².

Papiercapaciteit van de uitvoerlade

Uitvoerpapierlade	<p>Maximaal 25 vel van 80 g/m² (A4)</p> <ul style="list-style-type: none"> ■ Om vlekken te voorkomen moeten transparanten of glanzend papier vel voor vel van de uitvoerlade worden genomen. ■ Legal-papier kan niet in de uitvoerlade worden gestapeld.
-------------------	---

Bedrukbaar gedeelte

Hoe groot het bedrukbare gedeelte van uw papier is, is afhankelijk van de instellingen binnen de door u gebruikte toepassing. De onderstaande afbeeldingen tonen het niet-bedrukbare gedeelte op losse vellen papier en enveloppen.

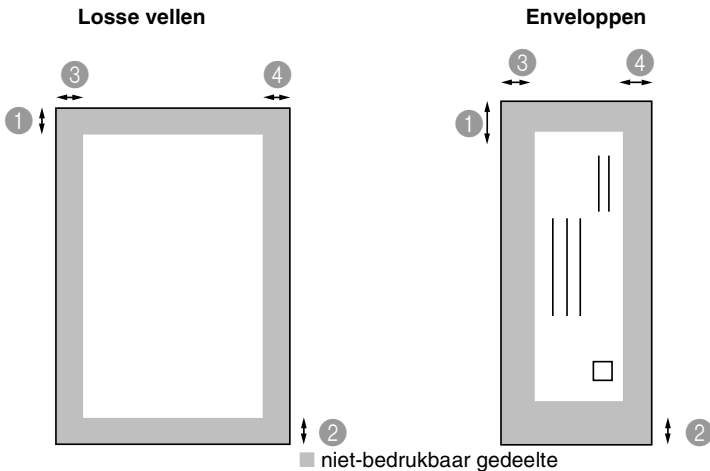

	① Bovenkant	② Onderkant	③ Links	④ Rechts
Losse vellen	3 mm (0 mm)*1	3 mm (0 mm)*1	3 mm (0 mm)*1	3 mm (0 mm)*1
Enveloppen	12 mm	24 mm	3 mm	3 mm



*1 Wanneer u de optie Zonder Marges op AAN zet.

Het bedrukbare gedeelte is afhankelijk van de instellingen in het stuurprogramma van de printer.

De hierboven genoemde cijfers zijn een benadering en het bedrukbare gedeelte kan variëren, afhankelijk van het soort papier dat u gebruikt.

Papier, enveloppen en briefkaarten laden

Papier of ander materiaal plaatsen

- 1 Trek de papierlade volledig uit de machine en verwijder het deksel.

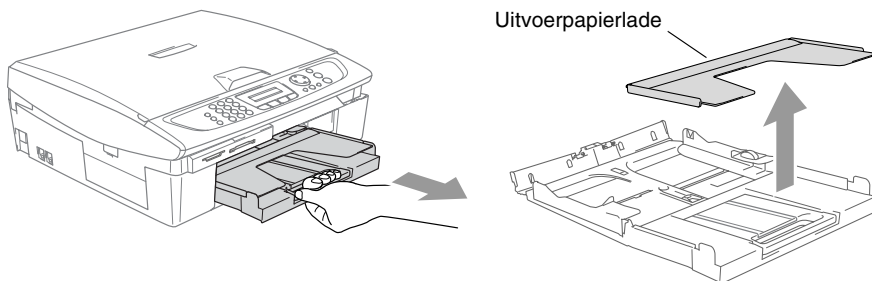

- 2 Houd de papiergeleider ingedrukt en stel deze papiergeleider af op de breedte van het gebruikte papier.

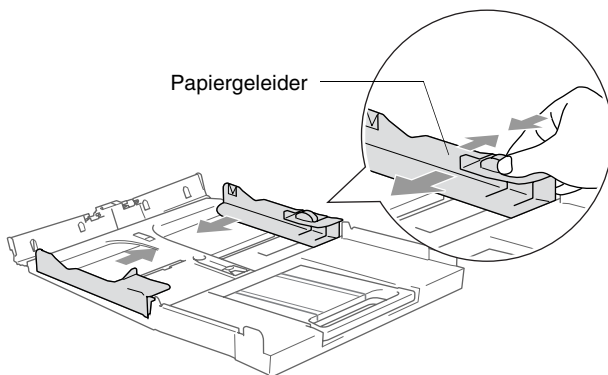

- 3 Trek de papiersteun er uit en vouw de papiersteunklep uit.

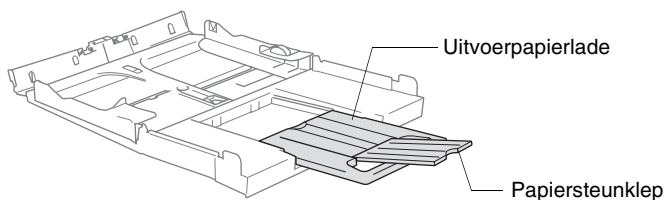

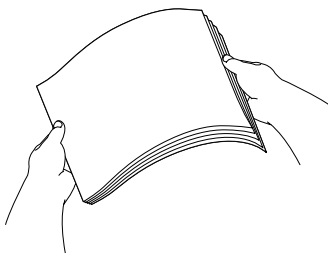

 Gebruik de papiersteunklep voor Letter, Legal of A4.

- 4** Blader de stapel papier goed door om te voorkomen dat papier vastloopt of scheef wordt ingevoerd.

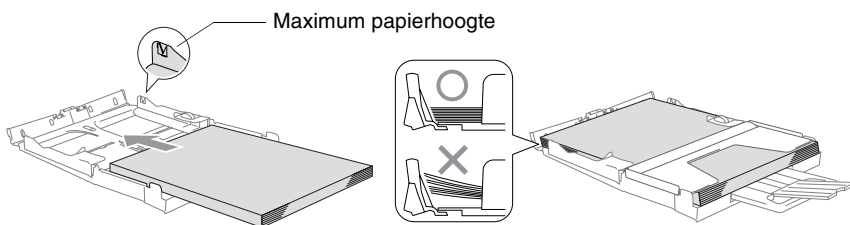

- 5** Steek het papier voorzichtig in de papierlade met de afdrukzijde omlaag en de bovenste rand (bovenkant van het papier) eerst. Controleer of het papier vlak in de lade ligt en of het papier niet boven de maximale papierhoogte komt.



-  ■ Zorg dat de papiergeleiders aan de zijkant de randen van het papier aanraken.
- Zorg ervoor dat u het papier niet te ver erin duwt; het kan aan de achterkant van de lade omhoog gaan staan en problemen veroorzaken bij de invoer.
- 6** Zet de deksel van de lade er weer op en duw de papierlade stevig terug in de machine.

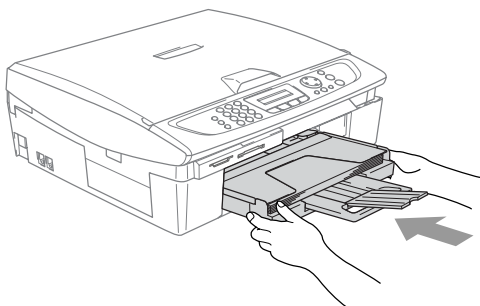

Enveloppen plaatsen

- Gebruik enveloppen van 75-95 g/m².
- Voor sommige enveloppen is het nodig de marge in te stellen in de toepassing. Zorg ervoor dat u eerst een testafdruk maakt.
- ⊘ Om te voorkomen dat het invoermechanisme wordt beschadigd, dient het gebruik van onderstaande soorten enveloppen te worden vermeden.

HET GEBRUIK VAN DE VOLGENDE ENVELOPPEN DIENT TE WORDEN VERMEDEDEN:

- zakachtige enveloppen
- enveloppen met reliëf (met verhoogd opschrift)
- enveloppen met sluihaken
- enveloppen die geen scherpe vouw hebben
- enveloppen die aan de binnenkant zijn voorbedrukt

■ Lijm

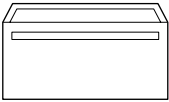

■ Omslag met ronde hoeken

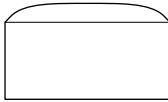

■ Dubbele omslag

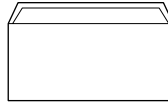

■ Driehoekige omslag

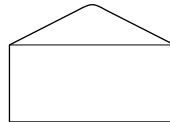

Enveloppen laden

- 1 Druk de hoeken en zijanten van de enveloppen zo plat mogelijk alvorens deze te plaatsen.

 Als er verscheidene enveloppen tegelijk naar binnen worden getrokken, plaats dan één envelop per keer in de papierlade.

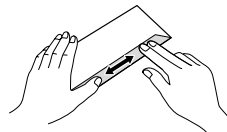
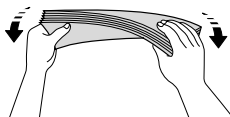
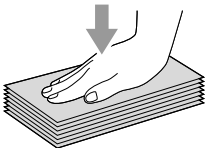

- 2 Leg de enveloppen in de papierlade met de adreszijde naar beneden en de invoerkant (bovenkant van de enveloppen) eerst. Verschuif de papiergeleider zodanig dat de envelopbreedte erin past.

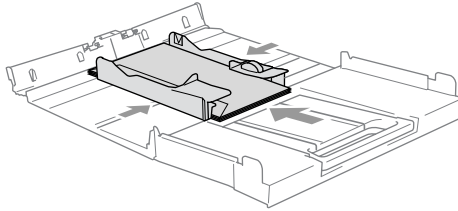

Als u problemen hebt bij het afdrucken op enveloppen, volg dan de volgende suggesties op:

- 1 Open de omslag van de envelop.
- 2 Zorg ervoor dat de open omslag zich aan de zijkant of aan de achterkant van de envelop bevindt tijdens het afdrucken.
- 3 Stel de maat en marge bij in uw toepassing.

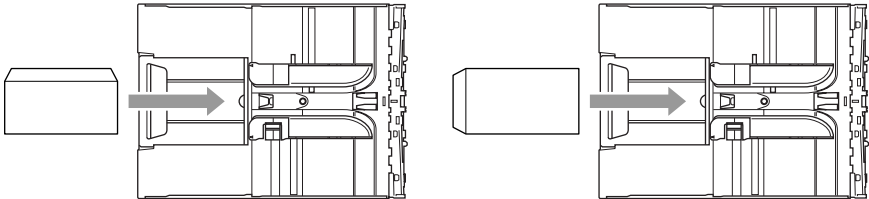

Briefkaarten laden

- 1 Til de papieraanslag op en plaats de briefkaarten in de papierlade. Verschuif de papiergeleider zodanig dat de briefkaartbreedte erin past.

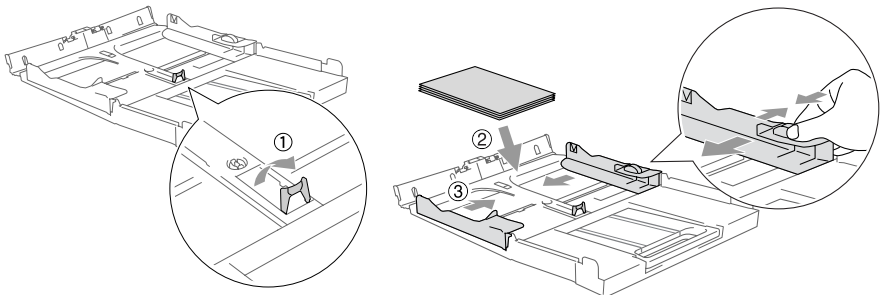

Over faxapparaten

Faxtonen en aansluitbevestiging

Wanneer iemand u een fax stuurt, zendt hun faxmachine faxtonen naar uw machine (de zogenaamde CNG-tonen). Dit zijn zachte, onderbroken piepjes die met een tussenpoos van vier seconden worden uitgezonden. U hoort ze als u na het kiezen op **Mono Start** of **Kleur Start** drukt. Ze houden tot ongeveer 60 seconden na het kiezen aan. Tijdens deze 60 seconden begint de verzendende machine de aansluitbevestiging of verbinding met het ontvangende apparaat.

Telkens wanneer u automatisch een fax verzendt, worden er via de telefoonlijn faxtonen uitgezonden. U zult deze zachte piepjes snel genoeg horen als u de telefoon op uw faxlijn beantwoordt, zodat u weet wanneer er een fax binnenkomt.

Het ontvangende apparaat antwoordt met faxontvangsttonen: een luid tjirpend geluid. Een faxmachine die een fax ontvangt, laat dit tjirpende geluid ongeveer 40 seconden lang horen, waarna op het LCD-scherm de melding `Ontvangst` wordt weergegeven.

Als de machine in de stand `Alleen fax` staat, wordt elk telefoontje automatisch met de faxontvangsttonen beantwoord. Zelfs als de andere partij ophangt, blijft uw machine gedurende ongeveer 40 seconden faxontvangsttonen uitzenden en blijft de melding `Ontvangst` op het LCD-scherm staan. Druk op **Stop/Eindigen** om het opnemen te onderbreken.

De aansluitbevestiging vindt plaats wanneer beide faxmachines tegelijkertijd het tjirpende geluid maken. Dit moet minstens 2 tot 4 seconden duren, zodat de machines kunnen bepalen op welke wijze de fax wordt verzonden en ontvangen. De aansluitbevestiging kan pas beginnen wanneer de oproep is beantwoord. De aansluitbevestigingstonen blijven slechts circa 60 seconden actief nadat het nummer is gekozen. Het is dus belangrijk dat de machine die de oproep ontvangt, deze oproep zo snel mogelijk beantwoordt.



Als er op uw faxlijn ook een extern antwoordapparaat is aangesloten, bepaalt dit apparaat na hoeveel keer overgaan een telefoontje wordt beantwoord.

ECM-modus (foutencorrectie)

In deze modus controleert de machine de faxtransmissie om te zien of deze zonder storingen verloopt. Wanneer de machine tijdens de faxtransmissie fouten ontdekt, worden de pagina's die een fout hebben gegeven, opnieuw verzonden. ECM-transmissies zijn uitsluitend mogelijk als beide faxmachines over een ECM-functie beschikken. In dat geval worden faxberichten tijdens het verzenden en ontvangen continu gecontroleerd door de machine.

Deze functie werkt alleen als de machine voldoende geheugen heeft.

2 Aan de slag

Eerste instellingen

De datum en tijd instellen

Als de machine niet in gebruik is, wordt de datum en tijd weergegeven. Als u het stationsnummer instelt, wordt de datum en tijd die door uw machine wordt weergegeven op elke verzonden fax afgedrukt. Als de stroom uitvalt, moet u de datum en de tijd waarschijnlijk opnieuw instellen. Alle andere instellingen blijven bewaard.

- 1** Druk op **Menu/Instellen, 0, 2**.
- 2** Toets de twee cijfers van het jaartal in.
Druk op **Menu/Instellen**.
- 3** Toets de twee cijfers van de maand in.
Druk op **Menu/Instellen**.
(Voer bijvoorbeeld 09 in voor september of 10 voor oktober.)
- 4** Toets de twee cijfers van de dag in.
Druk op **Menu/Instellen**.
(Voer bijvoorbeeld 06 in voor de 6e.)
- 5** Toets de tijd in 24-uurformaat in.
Druk op **Menu/Instellen**.
(Toets bijvoorbeeld 15:25 in voor 3:25 in de middag.)
- 6** Druk op **Stop/Eindigen**.
Op het LCD-scherm wordt de datum en de tijd weergegeven wanneer de machine in de faxmodus staat.

Kiesmodus Toon of Puls instellen

Uw machine is bij levering ingesteld voor toon-kiezen (multifrequentie). Wanneer u een pulskiezer hebt (kiesschijf), moet u de kiesmodus wijzigen.

- 1** Druk op **Menu/Instellen, 0, 4**.
- 2** Druk op ▲ of ▼ om Puls (of Toon) te selecteren.
Druk op **Menu/Instellen**.
- 3** Druk op **Stop/Eindigen**.

Het stationsnummer instellen

U zou uw naam of de naam van uw bedrijf en het faxnummer moeten opslaan, zodat deze worden afgedrukt op alle faxpagina's die u verzendt.

Het is uiterst belangrijk dat u het faxnummer in internationaal standaardformaat invoert dus precies in de onderstaande volgorde:

- Het '+'-teken (plus) (druk op de toets ✱)
- Uw landnummer (bijvoorbeeld 31 voor Nederland of 32 voor België)
- Uw netnummer zonder de eerste "0" (in Spanje is dit een "9").
- Een spatie
- Uw abonneenummer, eventueel met spaties voor de duidelijkheid.

Als uw faxmachine bijvoorbeeld in België is geïnstalleerd, dezelfde lijn wordt gebruikt voor zowel faxberichten als telefoongesprekken en uw nationale telefoonnummer 02 444 555 is, dan moet uw stationsidentificatie als volgt worden ingesteld: +44 161 444 5555.

- 1** Druk op **Menu/Instellen, 0, 3**.
- 2** Voer uw faxnummer in (maximaal 20 cijfers).
Druk op **Menu/Instellen**.



U kunt geen koppelteken in het faxnummer invoeren. Om een spatie in te voegen, één keer drukken op ► tussen de nummers.

3 Toets met de kiestoetsen uw naam in (maximaal 20 letters).
(Raadpleeg *Tekst invoeren* op pagina B-11.)

Druk op **Menu/Instellen**.

4 Druk op **Stop/Eindigen**.

Het LCD-scherm gaat automatisch weer naar de modus Stand-by.



Als het stationsnummer al was ingevoerd, wordt u gevraagd om op **1** te drukken om deze identificatie te wijzigen of op **2** te drukken om af te sluiten zonder deze te wijzigen.

Het type telefoonlijn instellen

Als u de machine aansluit op een lijn met PBX of ISDN voor het versturen en ontvangen van faxen, moet u ook het type telefoonlijn wijzigen aan de hand van de volgende stappen.

1 Druk op **Menu/Instellen, 0, 6**.

2 Druk op **▲** of **▼** om PBX, ISDN (of Normaal) te selecteren.

Druk op **Menu/Instellen**.

3 Druk op **Stop/Eindigen**.

PBX en DOORVERBINDEN

De machine is in eerste instantie ingesteld om te worden aangesloten op een openbaar telefoonnetwerk (PSTN). De meeste kantoren gebruiken echter een centraal telefoonsysteem of een Private Branch Exchange (PBX). De machine kan op de meeste PBX-telefoonsystemen worden aangesloten. De oproepfunctie van de machine ondersteunt alleen TBR (Timed Break Recall). TBR werkt met de meeste PABX-systemen zodat u toegang krijgt tot een buitenlijn of gesprekken naar een andere lijn kunt doorverbinden. U activeert deze functie met de toets **Telefoon/Intern**.



U kunt een druk op de toets **Telefoon/Intern** programmeren als onderdeel van een nummer dat is opgeslagen als een snelkiesnummer. Hiertoe drukt u tijdens het programmeren van een snelkiesnummer (**Menu/Instellen 2, 3, 1**) eerst op **Telefoon/Intern**, waarna u het telefoonnummer intoetst. U hoeft dan niet meer op **Telefoon/Intern** te drukken als een snelkiesnummer gebruik maakt van een buitenlijn. (Raadpleeg *Nummers opslaan om snel te kiezen* op pagina 5-1.)

Algemene instellingen

De Mode Timer instellen

De machine heeft vier tijdelijke toetsen op het bedieningspaneel: PhotoCapture, Kopie, Fax en Scan. U kunt het aantal minuten of seconden wijzigen waarna de machine na de laatste kopie, scan of PhotoCapture-bewerking terugkeert naar de faxmodus. Wanneer u **Uit** selecteert, blijft de machine in de laatst gebruikte modus.

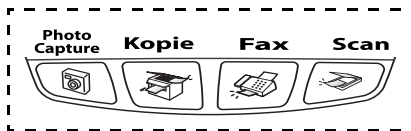

- 1** Druk op **Menu/Instellen, 1, 1.**
- 2** Druk op **▲** of **▼** om **0 Sec., 30 Sec., 1 Min., 2 Min., 5 Min.** of **Uit** te selecteren.
- 3** Druk op **Menu/Instellen.**
- 4** Druk op **Stop/Eindigen.**

Het type papier instellen

Voor de beste afdrukkwaliteit moet u de machine op de papiersoort die u gebruikt instellen.

- 1** Druk op **Menu/Instellen, 1, 2.**
- 2** Druk op **▲** of **▼** op **Normaal, Inkjet, Glossy of Transparanten** te selecteren.
Druk op **Menu/Instellen.**
- 3** Druk op **Stop/Eindigen.**

 Het papier wordt met de bedrukte zijde naar boven op de uitvoerlade aan de voorkant van de machine uitgeworpen. Als u transparanten of glanzend papier gebruikt, moet u elk vel onmiddellijk uit de uitvoerlade verwijderen om te voorkomen dat de vellen vlekken of dat het papier vast komt te zitten.

Het papierformaat instellen

U kunt vijf papierformaten voor het afdrucken van uw kopieën gebruiken: Letter, Legal, A4, A5 en 10 x 15 cm en drie formaten voor het afdrucken van faxen: letter, legal en A4. Wanneer u het papierformaat verandert in de machine, moet u ook de instelling voor het Papierformaat veranderen, zodat uw machine een binnenkomende fax op het blad kan instellen.



- 1** Druk op **Menu/Instellen, 1, 3**.
- 2** Druk op **▲** of **▼** om Letter, Legal, A4, A5 of 10x15cm te selecteren.
Druk op **Menu/Instellen**.
- 3** Druk op **Stop/Eindigen**.

Het belvolume instellen

U kunt het volume **Uit** zetten of selecteren hoe luid het belvolume van de machine moet zijn.

- 1** Druk op **Menu/Instellen, 1, 4, 1**.
- 2** Druk op **▲** of **▼** op Laag, Half, Hoog of Uit te selecteren.
Druk op **Menu/Instellen**.
- 3** Druk op **Stop/Eindigen**.

—OF—

U kunt het belvolume afstellen wanneer de machine inactief is (niet wordt gebruikt). In de faxmodus  drukt u op  of  om het volume in te stellen. Telkens wanneer u op deze toetsen drukt, gaat het apparaat even over, zodat u hoort hoe luid belvolume met de huidige instelling is. Op het LCD-scherm wordt de door u geselecteerde instelling getoond. Telkens wanneer u op een van deze toetsen drukt, wordt het belvolume verder ingesteld. De nieuwe instelling blijft van kracht totdat u deze wijzigt.

Het volume van de waarschuwingstoon instellen

U kunt het volume van de waarschuwingstoon wijzigen. De standaardinstelling (fabrieksinstelling) is **Laag**. Wanneer de waarschuwingstoon aanstaat zal de machine een geluidssignaal geven wanneer u een toets indrukt, een vergissing maakt of een fax verzendt of ontvangt.

- 1** Druk op **Menu/Instellen, 1, 4, 2**.
- 2** Druk op **▲** of **▼** om te optie te selecteren.
(Laag, Half, Hoog of Uit)
Druk op **Menu/Instellen**.
- 3** Druk op **Stop/Eindigen**.

Het volume van de luidspreker instellen

U kunt het volume van de eenwegluidspreker van de machine instellen.

- 1** Druk op **Menu/Instellen, 1, 4, 3**.
- 2** Druk op **▲** of **▼** op **Laag, Half, Hoog of Uit** te selecteren.
Druk op **Menu/Instellen**.
- 3** Druk op **Stop/Eindigen**.

Zomertijd inschakelen

U kunt de machine zo instellen dat de zomertijd automatisch wordt ingeschakeld. De machine zal automatisch in de lente een uur naar voren worden gezet en een uur terug in de herfst. Zorg daarbij wel dat de juiste datum en tijd in de instelling Datum/Tijd is ingesteld.

- 1** Druk op **Menu/Instellen, 1, 5.**
- 2** Druk op **▲** of **▼** om **Aan** (of **Uit**) te selecteren.
Druk op **Menu/Instellen.**
- 3** Druk op **Stop/Eindigen.**

Het contrast van het LCD-scherm instellen



U kunt het contrast van het LCD-scherm afstellen, zodat de weergave duidelijker wordt. Als u het LCD-scherm niet goed kunt lezen vanaf de plaats waar u zich bevindt, kunt u de contrastinstellingen wijzigen voor een betere weergave.

- 1** Druk op **Menu/Instellen, 1, 7.**
- 2** Druk op **▲** of **▼** om **Licht** of **Donker** te selecteren.
Druk op **Menu/Instellen.**
- 3** Druk op **Stop/Eindigen.**

3

Het verzenden instellen

De faxstand inschakelen

Voordat u faxen gaat verzenden, moet u nagaan of  (**Fax**) groen is. Wanneer dit niet zo is, drukt u op  (**Fax**) om de faxmodus te kiezen. De standaardinstelling is Fax.

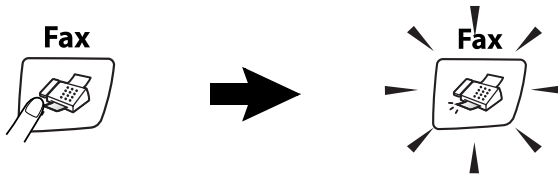

Nummers kiezen

U kunt op alle volgende manieren nummers kiezen.

Handmatig verzenden

Toets alle nummers van het telefoon- of faxnummer in.

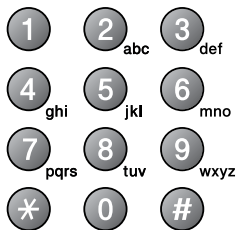

Snelkiezen

Druk op **Zoeken/Snelkiezen**, # en toets vervolgens de twee cijfers van het snelkiesnummer in. (Raadpleeg *Snelkiesnummers opslaan* op pagina 5-1.)

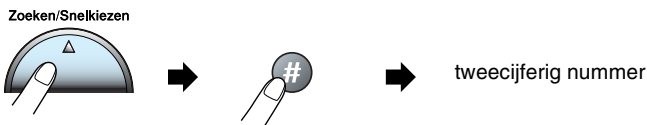

 Wanneer het LCD-scherm Niet toegewezen weergeeft wanneer u het snelkiesnummer invoert, is er geen telefoonnummer opgeslagen onder dit nummer.

Zoeken

U kunt zoeken naar de namen die in het geheugen voor snelkiesnummers zijn opgeslagen. Druk op **Zoeken/Snelkiezen** en de navigatietoetsen om te zoeken. (Raadpleeg *Snelkiesnummers opslaan* op pagina 5-1.)

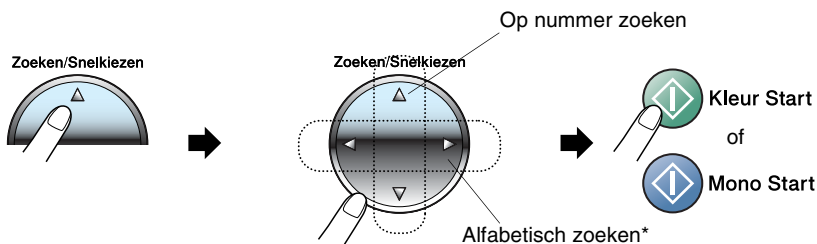

* Wanneer u alfabetisch wilt zoeken, kunt u het numerieke toetsenbord gebruiken om de eerste letter van de naam die u zoekt in te voeren.

Faxnummer opnieuw kiezen

Als u handmatig een fax verzendt en het nummer in gesprek is, kunt u op **Herkies/Pauze** drukken en vervolgens op **Mono Start** of **Kleur Start** om het nummer nogmaals te kiezen. Als u het laatst gekozen nummer opnieuw wilt bellen, kunt u tijd besparen door op **Herkies/Pauze** en **Mono Start** of **Kleur Start** te drukken.

Herkies/Pauze werkt alleen wanneer u vanaf het bedieningspaneel kiest.

Als u een fax automatisch wilt verzenden en het nummer in gesprek is, zal de machine het nummer drie keer met intervallen van vijf minuten automatisch opnieuw proberen.

Faxen versturen

Een fax in kleur verzenden

De machine kan een fax in kleur verzenden naar machines die deze functie ondersteunen.

Faxen in kleur kunnen echter niet in het geheugen worden opgeslagen. Als u een kleurenfax verzendt, verstuurt de machine de fax direct (zelfs wanneer `Direct Verzenden` is ingesteld op `Uit`).



(MFC-425CN)

De functies `Uitgestelde fax` en `Verzend Pollen` zijn niet beschikbaar in kleur.

Faxen verzenden vanaf de ADF (alleen MFC-425CN)

Plaats het document met de bedrukte zijde naar beneden in de ADF.

- 1 Wanneer het lampje niet groen oplicht, drukt u op  (**Fax**).
- 2 Uw document laden.
- 3 Kies het faxnummer.
- 4 Druk op **Mono Start** of **Kleur Start**.

De machine begint het document te scannen.



Druk op **Stop/Eindigen** om te annuleren.



Als het geheugen vol is en u slechts één pagina verzendt, wordt deze direct verzonden.

Faxen via de glasplaat

U kunt de glasplaat gebruiken om pagina's van een boek te faxen, of om een document pagina voor pagina te faxen. U kunt documenten van max. A4-formaat gebruiken.

- 1 Wanneer het lampje niet groen oplicht, drukt u op  (**Fax**).
- 2 Leg uw document op de glasplaat.
- 3 Kies het faxnummer.

Druk op **Mono Start** of **Kleur Start**.

- Als u drukt op **Mono Start**, begint de machine de eerste pagina te scannen.
- Als u drukt op **Kleur Start**, begint de machine met verzenden.

- 4 Als u slechts één pagina wilt verzenden, drukt u op **2** (of nogmaals op **Mono Start**).

Volgende Pagina?
1.Ja 2.Nee(kies)

De machine begint het document te verzenden.

—OF—

Wanneer u meer dan één pagina wilt verzenden, druk dan op **1** en ga naar Stap 5.

- 5 Leg de volgende pagina op de glasplaat.

Set Volgende Pag
Druk dan op Inst

Druk op **Menu/Instellen**.

De machine begint te scannen. (Herhaal Stappen 4 en 5 voor elke extra pagina.)



Druk op **Stop/Eindigen** om te annuleren.



- Als het geheugen vol is en u slechts één pagina verzendt, wordt deze direct verzonden.
- Bij kleurenfaxen kunt u niet meer dan één pagina per keer verzenden.

Automatisch verzenden

Dit is de eenvoudigste methode om een fax te verzenden.

- 1 Wanneer het lampje niet groen oplicht, drukt u op  **(Fax)**.
- 2 Uw document laden.
- 3 Kies het faxnummer dat u wilt bereiken. (Raadpleeg *Nummers kiezen* op pagina 3-1.)
- 4 Druk op **Mono Start** of **Kleur Start**.

Ga voor MFC-215C naar stap 4 op pagina 3-4.

Handmatig verzenden

Als u documenten handmatig gaat verzenden, hoort u de kiestoon, de beltonen en de faxontvangsttonen tijdens het faxen.

- 1 Wanneer het lampje niet groen brandt, drukt u op  **(Fax)**.
- 2 Het document laden.
- 3 Neem de hoorn van het externe toestel van de haak en wacht totdat u de kiestoon hoort.
- 4 Kies het faxnummer.
- 5 Druk op **Mono Start** of **Kleur Start** als u de faxtoon hoort.
- 6 Als u de glasplaat gebruikt, gaat u naar stap 1 om de fax te verzenden.
- 7 Leg de hoorn van het externe toestel weer op het toestel.

1.Zend 2.Ontvang



Het is niet mogelijk om vanaf de glasplaat meerdere pagina's te verzenden.

Basishandelingen bij het verzenden

Faxen met meer instellingen verzenden

Wanneer u een fax gaat verzenden, kunt u een combinatie van de volgende instellingen kiezen: contrast, resolutie, internationale modus, timer voor uitgestelde faxen (alleen MFC-425CN), pollen (alleen MFC-425CN) of directe verzendingen.

- 1 Wanneer het lampje niet groen brandt, drukt u op  (**Fax**).
Telkens nadat een instelling is geaccepteerd, wordt u gevraagd of u verder nog instellingen wenst te maken:

- 2 Druk op **1** om verdere instellingen te selecteren. Op het LCD-scherm wordt weer het Verzendmenu weergegeven.

Volgende 1.Ja 2.Nee

—OF—

Druk op **2** als u klaar bent met instellen en ga naar de volgende stap.

Contrast

Als uw document erg licht of erg donker is, wilt u het contrast wellicht aanpassen. Voor de meeste documenten kunt u de standaardinstelling 'Auto' gebruiken. Hiermee wordt automatisch het juiste contrast voor uw document gekozen.

Gebruik **Licht** voor het verzenden van een licht document.

Gebruik **Donker** voor het verzenden van een donker document.

- 1 Wanneer het lampje niet groen brandt, drukt u op  (**Fax**).
- 2 Het document laden.
- 3 Druk op **Menu/Instellen, 2, 2, 1**.
- 4 Druk op **▲** of **▼** om **Auto, Licht** of **Donker** te selecteren.
Druk op **Menu/Instellen**.

Faxresolutie

U kunt de toets **Fax Resolutie** gebruiken om de instelling tijdelijk te veranderen (uitsluitend voor deze fax). Druk in de faxstand  (**Fax**) op **Fax Resolutie** en ▲ of ▼ om de door u gewenste instelling te selecteren, en vervolgens drukken op **Menu/Instellen**.

—OF—

U kunt de standaardinstelling wijzigen:

- 1 Wanneer het lampje niet groen brandt, drukt u op  (**Fax**).
- 2 Het document laden.
- 3 Druk op **Menu/Instellen, 2, 2, 2**.
- 4 Druk op ▲ of ▼ om de gewenste resolutie te selecteren.
Druk op **Menu/Instellen**.

 U kunt de resolutie voor zwart-wit op vier niveaus instellen en voor kleuren op twee niveaus.

Zwart-wit

Standaard	Geschikt voor de meeste getypte documenten.
Fijn	Geschikt voor documenten met een klein lettertype. De transmissiesnelheid is iets lager dan bij de standaardresolutie.
Superfijn	Geschikt voor kleine lettertjes of artwork. De transmissiesnelheid is lager dan bij de fijne resolutie.
Foto	Gebruik deze instelling wanneer het document verschillende grijstinten heeft of een foto is. Deze instelling heeft de laagste transmissiesnelheid.

Kleur

Standaard	Geschikt voor de meeste getypte documenten.
Fijn	Gebruik deze instelling wanneer het document een foto is. De transmissiesnelheid is lager dan bij de standaardresolutie.

Als u Superfijn of Foto selecteert voor kleurenfaxen, springt de instelling automatisch terug op Fijn.

Tweevoudige werking (Alleen zwart-wit)

U kunt een nummer kiezen en de fax in het geheugen scannen, zelfs wanneer de machine een fax uit het geheugen verstuurt of faxen ontvangt. Het LCD-venster toont het nieuwe taaknummer en het beschikbare geheugen.



De machine maakt meestal gebruik van de tweevoudige werking. Als u echter een kleurenfax verzendt, zal de machine het document direct verzenden (zelfs wanneer **Direct Verzenden op Uit** staat).

Hoeveel pagina's u in het geheugen kunt inlezen, is afhankelijk van de gegevens die erop zijn afgedrukt.



Als u tijdens het scannen van de eerste pagina van een fax de melding **Geheugen vol** ziet, moet u op **Stop/Eindigen** drukken om de scan te stoppen. Als de melding **Geheugen vol** wordt weergegeven tijdens het scannen van een volgende pagina, kunt u ofwel op **Mono Start** drukken om de gescande pagina's te zenden, of op **Stop/Eindigen** drukken om de handeling te annuleren.

Direct verzenden

Als u een fax gaat verzenden, zal de machine de documenten eerst in het geheugen scannen alvorens deze te verzenden. Vervolgens, zodra de telefoonlijn vrij is, begint de machine met kiezen en verzenden.

Als het geheugen vol is, zal de machine het document direct verzenden (zelfs als `Direct Verzend` is ingesteld op `Uit`).

Soms wilt u een belangrijk document onmiddellijk verzenden, zonder te wachten totdat het vanuit het geheugen wordt verzonden. U kunt `Direct Verzend` op `Aan` zetten voor alle documenten of uitsluitend voor de volgende fax.

Direct verzenden van alle faxen

- 1 Wanneer het lampje niet groen oplicht, drukt u op  (**Fax**).
- 2 Druk voor MFC-215C op **Menu/Instellen, 2, 2, 3**.
Druk voor MFC-425CN op **Menu/Instellen, 2, 2, 5**.
- 3 Druk op ▲ of ▼ om `Aan` (of `Uit`) te selecteren.
Druk op **Menu/Instellen**.

Alleen de volgende fax direct verzenden

- 1 Wanneer het lampje niet groen oplicht, drukt u op  (**Fax**).
- 2 Druk voor MFC-215C op **Menu/Instellen, 2, 2, 3**.
Druk voor MFC-425CN op **Menu/Instellen, 2, 2, 5**.
- 3 Druk op ▲ of ▼ om `Alleen deze fax` te selecteren.
Druk op **Menu/Instellen**.
- 4 Druk op ▲ of ▼ om `Aan` (of `Uit`) te selecteren.
Druk op **Menu/Instellen**.



- Bij direct verzenden werkt de functie voor opnieuw kiezen niet wanneer u de glasplaat gebruikt.
- Als u een kleurenfax verzendt, wordt deze direct verzonden (zelfs wanneer `Direct Verzend` is ingesteld op `Uit`).

De status van taken controleren

U kunt controleren welke taken er nog in het geheugen op verzending wachten. (Als er geen taken op verzending wachten, wordt de melding *Geen opdrachten* weergegeven.)

- 1** Druk voor MFC-215C op **Menu/Instellen, 2, 5**.
Druk voor MFC-425CN op **Menu/Instellen, 2, 6**.
- 2** Als er meer dan een taak in de wachtrij staat, drukt u op **▲** of **▼** om door de lijst te bladeren.
- 3** Druk op **Stop/Eindigen**.

Een fax annuleren

Als u een fax wilt annuleren terwijl de machine aan het scannen, kiezen of versturen is, drukt u op **Stop/Eindigen**.

Een taak in de wachtrij annuleren

U kunt een faxtaak die in het geheugen is opgeslagen en op verzending wacht annuleren.

- 1** Druk voor MFC-215C op **Menu/Instellen, 2, 5**.
Druk voor MFC-425CN op **Menu/Instellen, 2, 6**.
Op het LCD-scherm verschijnen alle taken die in de wachtrij staan.
- 2** Als er meer dan een taak in de wachtrij staat, drukt u op **▲** of **▼** om de taak die u wilt annuleren te selecteren.
Druk op **Menu/Instellen**.
—OF—
Als er slechts één taak in de wachtrij staat, gaat u door naar stap 3.
- 3** Druk op **1** om de taak te annuleren.
Herhaal stap 2 als u nog een taak wilt annuleren.
—OF—
Druk op **2** om af te sluiten zonder te annuleren.
- 4** Druk op **Stop/Eindigen**.

Geavanceerde verzendopties

Groepsverzenden (Alleen zwart-wit)

Een groepsverzending is het automatisch verzenden van één faxbericht naar verscheidene faxnummers. U kunt een fax naar Groepen, Snelkiesnummer en maximaal 50 met de hand gekozen nummers tegelijkertijd sturen

Druk tussen de cijfers op **Menu/Instellen**. Met de toets **Zoeken/Snelkiezen** kunnen de gewenste nummers gemakkelijk worden gekozen. Als u groepsnummers wilt instellen, raadpleeg *Nummergroepen voor het groepsverzenden instellen* op pagina 5-3.)

Als de groepsverzending is voltooid, wordt er automatisch een groepsverzendingsrapport afgedrukt om u de resultaten te laten weten.

- 1 Wanneer het lampje niet groen is, drukt u op  **(Fax)**.
- 2 Het document laden.
- 3 Voer het gewenste nummer in. U kunt een snelkiesnummer of een groepsnummer gebruiken, of u kunt het nummer zoeken of met de hand invoeren.
(Bijvoorbeeld: groepsnummer)
- 4 Wanneer het LCD-scherm het faxnummer of de naam van de andere partij weergeeft, drukt u op **Menu/Instellen**.
U wordt gevraagd het volgende nummer in te toetsen.
- 5 Toets het volgende nummer in.
(Bijvoorbeeld: snelkiesnummer)
- 6 Wanneer het LCD-scherm het faxnummer of de naam van de andere partij weergeeft, drukt u op **Menu/Instellen**.
- 7 Nadat u alle faxnummers heeft ingevoerd, naar Stap 8 gaan om de groepsverzending te starten.
- 8 Druk op **Mono Start**.



- Als u geen locaties voor groepsnummers, toegangscode's en creditcardnummers gebruikt, kunt u naar maximaal 70 (MFC-215C) of 130 (MFC-425CN) verschillende nummers faxen.
- Hoeveel geheugen er beschikbaar is, hangt echter af van de opdrachten die in het geheugen zijn opgeslagen en van het aantal nummers waarnaar u de fax stuurt. Als u de fax naar het maximale aantal nummers probeert te sturen, kunt u de tweevoudige werking en uitgesteld verzenden (alleen MFC-425CN) niet gebruiken.
- Voer de lange kiesnummers in op dezelfde manier als u dat normaal zou doen, maar denk eraan dat elke snelkiescode telt als één locatie. Het aantal locaties dat u kunt opslaan is dus beperkt.
- Als het geheugen vol is, kunt u op **Stop/Eindigen** drukken om de opdracht af te breken of op **Mono Start** om het gedeelte te verzenden dat reeds in het geheugen is gescand.

Een faxverzending stoppen

- 1** Druk voor MFC-215C op **Menu/Instellen, 2, 5**.
Druk voor MFC-425CN op **Menu/Instellen, 2, 6**.
Op het LCD-scherm wordt het gekozen faxnummer weergegeven.
- 2** Druk op **Menu/Instellen**.
Op het LCD-scherm wordt het volgende weergegeven:

XXXXXXXX
1.Wis 2.Stop
- 3** Press **1** to Wis.
Op het LCD-scherm wordt vervolgens het taaknummer van de fax weergegeven en 1.Wis 2.Stop.
- 4** Druk op **1** om het verzenden te annuleren.
- 5** Druk op **Stop/Eindigen**.

Internationale modus

Als u problemen hebt met het internationaal verzenden, bijvoorbeeld vanwege ruis op de lijn, is het raadzaam om de internationale stand te activeren. Nadat u een fax in deze modus hebt verzonden, wordt deze functie vanzelf weer uitgeschakeld.

- 1 Wanneer het lampje niet groen oplicht, drukt u op  (**Fax**).
- 2 Het document laden.
- 3 Druk voor MFC-215C op **Menu/Instellen, 2, 2, 4**.
Druk voor MFC-425CN op **Menu/Instellen, 2, 2, 7**.
- 4 Druk op ▲ of ▼ om Aan (of Uit) te selecteren.
Druk op **Menu/Instellen**.

Uitgesteld zenden (Alleen zwart-wit) (alleen MFC-425CN)

U kunt 50 faxberichten maximaal 24 uur in het geheugen opslaan om ze later te verzenden. Deze faxen worden verzonden op het tijdstip dat u in stap 4 specificeert.

- 1 Wanneer het lampje niet groen is, drukt u op  (**Fax**).
- 2 Het document laden.
- 3 Druk op **Menu/Instellen, 2, 2, 3**.
- 4 Druk op **Menu/Instellen** om de weergegeven tijd te accepteren.

Verzendmenu
3.Tijdklok

—OF—

Voer in 24-uurformaat in om hoe laat de fax moet worden verzonden.

Druk op **Menu/Instellen**.

(Voor kwart voor acht's avonds voert u bijvoorbeeld 19:45 in.)



Hoeveel pagina's u in het geheugen kunt inlezen, is afhankelijk van de gegevens die op elke pagina zijn afgedrukt.

Uitgesteld verzameld verzenden (Alleen zwart-wit) (alleen MFC-425CN)

Alvorens uitgestelde faxen te verzenden, zal de machine alle faxen in het geheugen eerst sorteren op bestemming waarnaar en tijdstip waarop ze verzonden moeten worden. Als u Verzamelen activeert (AAN), worden alle faxen die op hetzelfde tijdstip naar dezelfde bestemming verzonden moeten worden, als een enkele transmissie verzonden. Zo wint u transmissietijd.

- 1 Wanneer het lampje niet groen is, drukt u op  **(Fax)**.
- 2 Druk op **Menu/Instellen, 2, 2, 4**.
- 3 Druk op ▲ of ▼ om Aan (of Uit) te selecteren.
Druk op **Menu/Instellen**.
- 4 Druk op **Stop/Eindigen**.

Verzendmenu 4.Verzamelen

Verzend Pollen instellen (standaard) (Alleen zwart-wit) (alleen MFC-425CN)

Verzend Pollen betekent dat u de machine met een document in de invoer wacht totdat ze door een ander faxapparaat wordt gebeld om dit document op te vragen.

- 1 Wanneer het lampje niet groen is, drukt u op  **(Fax)**.
- 2 Het document laden.
- 3 Druk op **Menu/Instellen, 2, 2, 6**.
- 4 Druk op ▲ of ▼ om Stand. te selecteren.
Druk op **Menu/Instellen**.

Verzend Pollen instellen met beveiligingscode (Alleen zwart-wit) (alleen MFC-425CN)

Wanneer u **Verzend Pollen:Beveilig** kiest, moet iedereen die de machine wenst te pollen, de beveiligingscode invoeren.

1 Wanneer het lampje niet groen is, drukt u op  **(Fax)**.

2 Het document laden.

3 Druk op **Menu/Instellen, 2, 2, 6**.

4 Druk op ▲ of ▼ om **Beveilig** te selecteren.

Druk op **Menu/Instellen**.

5 Toets een viercijferige code in.

Druk op **Menu/Instellen**.

 Het document wordt opgeslagen en kan vanaf een andere faxmachine worden opgevraagd totdat u de fax in het geheugen wist met behulp van de functie voor het annuleren van een taak. (Raadpleeg *Een taak in de wachtrij annuleren* op pagina 3-10.)

 U kunt **Beveilig Pollen** uitsluitend met een andere Brother-faxmachine gebruiken.

Verzendslot

Met verzendslot voorkomt u dat onbevoegden toegang krijgen tot de machine.

Wanneer het Verzendslot Aan is, zijn de volgende opties beschikbaar:

- Faxen ontvangen
- Fax Doorzenden (Als Fax Doorzenden al ingeschakeld was) (alleen MFC-425CN)
- Opvragen Vanaf Een Ander Toestel (Als Fax Opslaan al ingeschakeld was) (alleen MFC-425CN)

Wanneer het Verzendslot Aan is, zijn de volgende opties NIET beschikbaar:

- Faxen verzenden
- Kopiëren
- Afdrukken vanaf de PC
- Scannen
- PhotoCapture



(alleen MFC-425CN)

U kunt geen uitgestelde faxen of pollingtaken plannen. Eerder geplande uitgestelde faxen worden echter wel verzonden wanneer u Verzendslot aan zet. De documenten gaan dus niet verloren.

Als u Fax Doorzenden of Fax Opslaan hebt geselecteerd (**Menu/Instellen, 2, 5**) *voordat* u Verzendslot Aan zet, dan blijven Fax Doorzenden en Opvragen Vanaf Een Ander Toestel werken.

Wachtwoord instellen



Als u het wachtwoord bent vergeten waarmee u het verzenden hebt geblokkeerd, moet u contact opnemen met uw Brother-leverancier of met Brother.

- 1** Druk op **Menu/Instellen, 2, 0, 1**.
- 2** Toets een wachtwoord van vier cijfers in.
Druk op **Menu/Instellen**.
- 3** Als het LCD-scherm **Nogmaals**: toont, voert u het wachtwoord opnieuw in.
Druk op **Menu/Instellen**.

Het wachtwoord voor het verzendslot wijzigen

- 1** Druk op **Menu/Instellen, 2, 0, 1**.
- 2** Druk op **▲** of **▼** om **Wachtwoord** te selecteren.
Druk op **Menu/Instellen**.
- 3** Toets een viercijferig getal als wachtwoord in.
Druk op **Menu/Instellen**.
- 4** Voer een viercijferig getal als een nieuw wachtwoord in.
Druk op **Menu/Instellen**.
- 5** Als het LCD-scherm **Nogmaals**: toont, voert u het wachtwoord opnieuw in.
Druk op **Menu/Instellen**.

Verzendslot inschakelen

- 1** Druk op **Menu/Instellen, 2, 0, 1**.
- 2** Druk op **▲** of **▼** om **Verzendslot Aan** te selecteren.
Druk op **Menu/Instellen**.
- 3** Voer het wachtwoord van 4 cijfers in.
Druk op **Menu/Instellen**.
De machine gaat offline en op het LCD-scherm verschijnt **Verzendslot Mode**.

Verzendslot uitschakelen

- 1 Druk op **Menu/Instellen**.
- 2 Voer het wachtwoord van 4 cijfers in.
Druk op **Menu/Instellen**.
Verzendslot wordt automatisch uitgeschakeld.



Wanneer u een verkeerd wachtwoord invoert, geeft het LCD-scherm **Fout wachtwoord** weer en blijft de machine offline. De machine blijft in de stand Verzendslot tot het correcte wachtwoord is ingevoerd.

Documenten in formaat Letter verzenden via de glasplaat

Als u documenten van het formaat Letter gebruikt, moet u de Scannervenster Formaat instellen op Letter. Als u dit niet doet, zullen de zijkanten van de faxen wegvallen.

- 1 Druk op **Menu/Instellen, 2, 2, 0**.
- 2 Druk op ▲ of ▼ om **Letter** (of **A4**) te selecteren.
Druk op **Menu/Instellen**.
- 3 Druk op **Stop/Eindigen**.

4

De ontvangststand instellen

Basishandelingen bij het ontvangen

De ontvangststand kiezen

Er zijn vier verschillende ontvangststanden voor deze machine. Kies de stand die het beste aan uw eisen voldoet.

LCD-scherm	Hoe werkt het	Wanneer gebruikt u het
Alleen Fax (automatisch ontvangen)	De machine beantwoordt elk telefoontje automatisch alsof het een faxbericht betreft.	Voor aparte faxlijnen.
Fax/Telefoon (fax en telefoon) (met een extern of tweede toestel voor modellen zonder handset)	De machine beheert de lijn en beantwoordt automatisch elke oproep. Is de oproep een fax, dan wordt die ontvangen. Is de oproep geen fax, dan krijgt u het dubbele belseignaal van de F/T-stand, dat verschilt van het gewone belseignaal.	Gebruik deze stand als u talrijke faxen verwacht en slechts weinig telefoontjes. U kunt geen antwoordapparaat op dezelfde lijn aansluiten, zelfs niet als dit op een ander wandcontact/telefoonstekker wordt aangesloten. In deze stand kunt u de voicemail van uw telecombedrijf niet gebruiken.
Telefoon/Beantw. (met alleen een extern antwoordapparaat)	Het externe antwoordapparaat beantwoordt alle telefoontjes automatisch. Ingesproken berichten worden op het antwoordapparaat opgeslagen. Faxberichten worden afgedrukt.	Gebruik deze stand als u een antwoordapparaat op uw machine hebt aangesloten. De instelling Externe telefoon/Beantw. werkt alleen met een extern antwoordapparaat. Belvertraging werkt in deze instelling niet.
Handmatig (handmatig ontvangen) (met een extern of tweede toestel voor modellen zonder handset of met BT Call Sign)	U beheert de telefoonlijn en moet elk telefoontje zelf beantwoorden.	Gebruik deze stand als u niet veel faxberichten ontvangt. Als u beantwoordt en faxtonen hoort, moet u wachten tot de machine het telefoontje automatisch overneemt, en daarna ophangen. (Raadpleeg <i>Fax waarnemen</i> op pagina 4-4.)

De ontvangststand selecteren of wijzigen

- 1 Wanneer het lampje niet groen is, drukt u op  (**Fax**).
- 2 Druk op **Menu/Instellen, 0, 1**.
- 3 Druk op ▲ of ▼ op Alleen Fax, Fax/Telefoon, Telefoon/Beantw. of Handmatig te selecteren.
Druk op **Menu/Instellen**.
- 4 Druk op **Stop/Eindigen**.

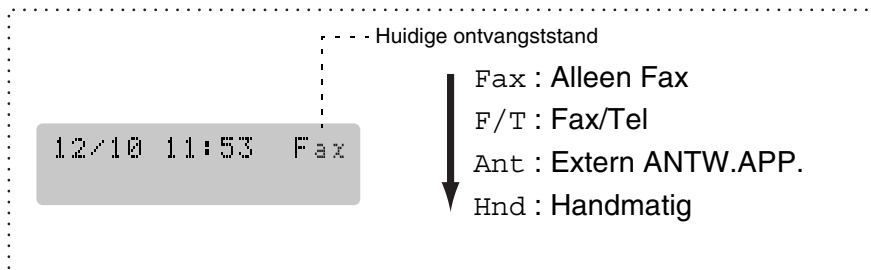

De belvertraging instellen

De functie Belvertraging bepaalt hoe vaak de machine overgaat voordat de oproep wordt beantwoord in de stand Alleen Fax of Fax/Telefoon. Wanneer u een tweede toestel hebt aangesloten op dezelfde lijn als de machine of bent geabonneerd op de service Aparte Beltoon van het telefoonbedrijf, stelt u de belvertraging in op 4.

(Raadpleeg *Werken met een tweede toestel* op pagina A-1 en *Fax waarnemen* op pagina 4-4.)

- 1 Wanneer het lampje niet groen is, drukt u op  (**Fax**).
- 2 Druk op **Menu/Instellen, 2, 1, 1**.
- 3 Druk op ▲ of ▼ om te selecteren hoe vaak de telefoon moet overgaan voordat de machine opneemt (02-06).
Druk op **Menu/Instellen**.
- 4 Druk op **Stop/Eindigen**.

De F/T-beltijd instellen (alleen in de stand Fax/Tel)

Als u de ontvangststand instelt op Fax/Tel, moet u specificeren hoe lang de machine met een dubbele bel moet overgaan om u te laten weten dat iemand u probeert te *bellen*. (Als het een inkomend faxbericht is, zal de machine de fax afdrukken.)

Dit dubbele belsignaal hoort u na het eerste signaal van het telefoonbedrijf. Alleen de machine gaat over, de andere toestellen op deze lijn geven dit dubbele belsignaal niet. U kunt het gesprek echter aannemen op een toestel dat is aangesloten op dezelfde lijn als de machine. (Raadpleeg *Uitsluitend voor de stand Fax/Tel* op pagina A-1.)

1 Wanneer het lampje niet groen is, drukt u op  **(Fax)**.

2 Druk op **Menu/Instellen, 2, 1, 2**.

3 Druk op ▲ of ▼ om te selecteren hoe lang (20, 30, 40 of 70 seconden) de machine moet overgaan om u op een normaal telefoongesprek te attenderen.

Druk op **Menu/Instellen**.

4 Druk op **Stop/Eindigen**.

 Zelfs als de beller tijdens het dubbele belsignaal ophangt, zal dit signaal het aantal seconden dat u hebt geselecteerd aanhouden.

Fax waarnemen

Als u deze functie gebruikt, hoeft u niet op **Mono Start**, **Kleur Start** te drukken of de faxontvangstcode *51 in te voeren als u een faxbericht ontvangt. Als u **Aan** selecteert, kan de machine faxberichten automatisch ontvangen, zelfs als u de hoorn van een tweede of extern toestel hebt opgenomen. Zodra u **Ontvangst** op het LCD-scherm ziet of als u scherpe piepjes door de handset van een tweede telefoontoestel dat op een ander contact is aangesloten hoort, kunt u de handset terugplaatsen en uw machine doet de rest.



- Als deze functie is ingesteld op **Aan**, maar de machine neemt de faxoproep niet over als u de hoorn van een ander toestel opneemt, moet u de faxontvangstcode *51 intoetsen.
- Als u faxen verzendt vanaf een computer die op dezelfde telefoonlijn is aangesloten en de machine onderschept de faxen, dan moet u Fax Waarnemen op **Uit** instellen.
- Als u **Uit** selecteert, moet u de machine activeren door de handset van een extern of tweede toestel op te nemen en daarna op **Mono Start** of **Kleur Start** op de machine — **drukken OF**— door op *51 te drukken als u niet bij uw machine in de buurt staat. (Raadpleeg *Werken met een tweede toestel* op pagina A-1.)

- 1 Wanneer het lampje niet groen is, drukt u op  (**Fax**).
- 2 Druk op **Menu/Instellen**, **2**, **1**, **3**.
- 3 Gebruik ▲ of ▼ om **Aan** (of **Uit**) te selecteren.
Druk op **Menu/Instellen**.
- 4 Druk op **Stop/Eindigen**.

Een verkleinde afdruk van een inkomend document maken (Automatische verkleining)

Als u **Aan** kiest, verkleint de machine automatisch een binnenkomende fax zodat deze op een pagina van het formaat A4, Letter of Legal past. De machine berekent het verkleiningspercentage aan de hand van het papierformaat van het document en uw instelling voor papierformaat (**Menu/Instellen, 1, 3**).

1 Wanneer het lampje niet groen is, drukt u op  (**Fax**).

2 Druk op **Menu/Instellen, 2, 1, 5**.

3 Gebruik **▲** of **▼** om **Aan** (of **Uit**) te selecteren.

Ontvangstmenu
5.Auto reductie

Druk op **Menu/Instellen**.

4 Druk op **Stop/Eindigen**.



- Zet deze instelling aan, als u faxen ontvangt die over twee pagina's zijn verdeeld. Als het document te lang is, kan het echter zijn dat de machine het op twee pagina's print.
- Zet deze instelling aan wanneer de linker- en rechter marges zijn afgesneden.

Een fax uit het geheugen afdrukken (alleen MFC-425CN)

Als u **Fax Doorzenden** of **Fax Opslaan** hebt geselecteerd (**Menu/Instellen, 2, 5, 1**), kunt u nog altijd een fax uit het geheugen afdrukken als u zich bij de machine bevindt. (Raadpleeg *Fax Opslaan instellen* op pagina 6-1.)

1 Druk op **Menu/Instellen, 2, 5, 3**.

2 Druk op **Mono Start**.

Ontvangst in het geheugen (Alleen zwart-wit)

Zodra de papierlade leeg is tijdens het ontvangen van een fax, verschijnt op het scherm *Papier nazien*; plaats papier in de papierlade. (Raadpleeg *Papier, enveloppen en briefkaarten laden* op pagina 1-14.)

Als de Geheugen ontv. nu Aan is...

gaat de faxmachine gewoon door met het ontvangen van de fax en worden de overige pagina's in het geheugen opgeslagen (als er genoeg geheugen beschikbaar is). Faxen die daarna worden ontvangen, worden ook in het geheugen opgeslagen totdat het geheugen vol is, waarna verdere inkomende faxoproepen niet automatisch worden beantwoord. Om alle gegevens af te drukken doet u papier in de papierlade en drukt u op **Mono Start** of **Kleur Start**.

Als de Geheugen ontv. nu Uit is...

gaat de faxmachine gewoon door met het ontvangen van de fax en worden de overige pagina's in het geheugen opgeslagen (als er genoeg geheugen beschikbaar is). Verdere faxoproepen worden pas weer automatisch beantwoord nadat er nieuw papier in de papierlade is geplaatst. Om de laatst binnengekomen fax af te drukken, doet u papier in de papierlade en drukt u op **Mono Start** of **Kleur Start**.

- 1** Wanneer het lampje niet groen is, drukt u op  **(Fax)**.
- 2** Druk op **Menu/Instellen, 2, 1, 6**.
- 3** Gebruik **▲** of **▼** om **Aan** (of **Uit**) te selecteren.
Druk op **Menu/Instellen**.
- 4** Druk op **Stop/Eindigen**.

Polling (alleen MFC-425CN)

Pollen is het opvragen van faxberichten van een andere faxmachine. U kunt uw machine gebruiken om andere machines te pollen of u kunt de andere partij vragen uw machine te pollen.

Alle partijen moeten hun faxmachines zo instellen dat er gepolld kan worden. De partij die uw machine belt om documenten op te vragen, betaalt voor het telefoontje. Als u de faxmachine van derden belt om daar documenten op te vragen, betaalt u het telefoontje.



Sommige faxapparaten reageren niet op de pollingfunctie.

Beveiligd Pollen

Met Beveiligd Pollen kunt u voorkomen dat uw documenten in verkeerde handen terechtkomen wanneer de machine in de polling-wachtstand staat. U kunt Beveiligd Pollen uitsluitend met een andere Brother-faxmachine gebruiken. Op de machine die uw documenten opvraagt, moet uw beveiligingscode worden ingevoerd.

Ontvang Pollen instellen (standaard)

Ontvang Pollen betekent dat u een andere faxmachine belt om daar documenten op te vragen.

- 1 Wanneer het lampje niet groen is, drukt u op  **(Fax)**.
- 2 Druk op **Menu/Instellen, 2, 1, 7**.
- 3 Druk op **▲** of **▼** om **Stand.** te selecteren.
Druk op **Menu/Instellen**.
- 4 Toets het te pollen faxnummer in.
Druk op **Mono Start** of **Kleur Start**.

Ontvang Pollen met beveiligingscode instellen

Het is belangrijk dat u dezelfde beveiligingscode gebruikt als de andere partij.

- 1 Wanneer het lampje niet groen is, drukt u op  **(Fax)**.
- 2 Druk op **Menu/Instellen, 2, 1, 7**.
- 3 Druk op ▲ of ▼ om **Beveilig** te selecteren.
Druk op **Menu/Instellen**.
- 4 Toets een viercijferige beveiligingscode in.
Dit nummer moet hetzelfde zijn als de beveiligingscode van de faxmachine die u gaat pollen.
- 5 Druk op **Menu/Instellen**.
- 6 Toets het te pollen faxnummer in.
- 7 Druk op **Mono Start** of **Kleur Start**.

Uitgesteld Ontvangen Pollen instellen

U kunt de machine zo instellen, dat zij op een later tijdstip gaat pollen.

- 1 Wanneer het lampje niet groen is, drukt u op  **(Fax)**.
- 2 Druk op **Menu/Instellen, 2, 1, 7**.
- 3 Druk op ▲ of ▼ om **Tijdklok** te selecteren.
Druk op **Menu/Instellen**.
- 4 Voer in 24-uurformaat in om hoe laat u het pollen wilt starten.
(Voor kwart voor tien's avonds voert u bijvoorbeeld 21:45 in.)
- 5 Druk op **Menu/Instellen**.
- 6 Toets het te pollen faxnummer in.
Druk op **Mono Start** of **Kleur Start**.
De machine begint op het door u gespecificeerde tijdstip met het pollen.



U kunt slechts één uitgestelde pollingtaak instellen.

Opeenvolgend Pollen

De machine kan in één bewerking documenten van diverse andere faxmachines opvragen. In stap 5 kunt u meerdere bestemmingen invoeren. Daarna wordt er een verslag afgedrukt.

1 Wanneer het lampje niet groen is, drukt u op  **(Fax)**.

2 Druk op **Menu/Instellen, 2, 1, 7**.

3 Druk op **▲** of **▼** om **Stand.**, **Beveilig** of **Tijdklok** te selecteren.

Druk op **Menu/Instellen** wanneer de gewenste instelling op het LCD-scherm wordt weergegeven.

4 Als u **Stand.** hebt geselecteerd, gaat u naar stap 5.

■ Als u **Beveilig** hebt geselecteerd, voert u een viercijferig nummer in en drukt u op **Menu/Instellen**, waarna u doorgaat naar stap 5.

■ Als u **Tijdklok** hebt geselecteerd, voert u in 24-uurs formaat in hoe laat met pollen moet worden begonnen, waarna u op **Menu/Instellen** drukt en doorgaat naar stap 5.

5 Voer het faxapparaat waarnaar u een verzoek tot faxen wilt versturen met behulp van de snelkies-toetsen, **Zoeken**, een **Groep** (raadpleeg *Nummergroepen voor het groepsverzenden instellen* op pagina 5-3) of de toetsen. Druk tussen elke locatie op **Menu/Instellen**.

6 Druk op **Mono Start** of **Kleur Start**.

Elk nummer of elk groepsnummer wordt op volgorde gekozen en de documenten worden op de betreffende faxmachines opgevraagd.

 Druk op **Stop/Eindigen** terwijl de machine een nummer kiest om de huidige pollingtaak te annuleren.

Als u alle opeenvolgende taken voor **Ontvang Pollen** wilt annuleren, drukt u op **Menu/Instellen, 2, 6**. (Raadpleeg *Een taak in de wachtlijst annuleren* op pagina 3-10.)

5

Snelkiesnummers en kiesopties

Nummers opslaan om snel te kiezen

U kunt de machine op twee manieren laten snelkiezen: met snelkiesnummers en met groepsnummers voor het groepsverzenden van faxberichten. Wanneer u op een snelkiestoets drukt, geeft het LCD-scherm de naam (indien u deze hebt opgeslagen) of het nummer weer.



De snelkiesnummers die in het geheugen zijn opgeslagen, gaan niet verloren als de stroom uitvalt.

Snelkiesnummers opslaan

U kunt snelkiesnummers opslaan, die dan met een druk op slechts een paar toetsen kunnen worden gekozen (**Zoeken/Snelkiezen**, **#**, het tweecijferig nummer, en **Mono Start** of **Kleur Start**). De MFC-215C kan 20 snelkiesnummers en de MFC-425CN 80 nummers opslaan.

- 1** Druk op **Menu/Instellen**, **2**, **3**, **1**.
- 2** Voer met behulp van de kiestoetsen een tweecijferig snelkiesnummer (01-20 voor MFC-215C, 01-80 voor MFC-425CN).
(Druk bijvoorbeeld op **05**.)
Druk op **Menu/Instellen**.
- 3** Toets het telefoon- of faxnummer in (maximaal 20 cijfers).
Druk op **Menu/Instellen**.
- 4** Gebruik de kiestoetsen om de naam in te voeren (maximaal 15 letters).
Druk op **Menu/Instellen**.
(Gebruik het schema op pagina B-11 om de letters in te voeren.)
—OF—
Druk op **Menu/Instellen** om het nummer zonder een naam op te slaan.
- 5** Herhaal stap 2 om nog een snelkiesnummer op te slaan.
—OF—
Druk op **Stop/Eindigen**.

Snelkiesnummers wijzigen

Als u probeert een snelkiesnummer op te slaan op een locatie waar al een nummer is opgeslagen, verschijnt de naam (of het opgeslagen nummer) op het LCD-scherm en wordt u gevraagd een van de volgende opties te kiezen:

1 Druk op **1** om het opgeslagen nummer te wijzigen.

—OF—

Druk op **2** om af te sluiten zonder wijzigingen.

Opgeslagen nummer of naam wijzigen.

- Als u een teken wilt wijzigen, drukt u op ◀ of ▶ om de cursor onder het betreffende teken te plaatsen en typt u het nieuwe teken.
- Als u het hele nummer of de hele naam wilt wissen, drukt u op **Stop/Eindigen** wanneer de cursor onder het eerste teken of de eerste letter staat. Alle tekens die boven en rechts van de cursor staan, worden nu verwijderd.

2 Toets een nieuw nummer in.

Druk op **Menu/Instellen**.

3 Volg de aanwijzingen bij Stap 4 in Snelkiesnummers opslaan. (Raadpleeg pagina 5-1.)

Nummergroepen voor het groepsverzenden instellen

Met nummergroepen kunt u een en hetzelfde faxbericht naar een groot aantal nummers sturen door op slechts een paar toetsen te drukken (**Zoeken/Snelkiezen**, #, het tweecijferige nummer van de snelkieslocatie en **Mono Start**). Eerst moet elk faxnummer als een snelkiesnummer worden opgeslagen.

Daarna combineert u deze nummers in groepen. Elke nummergroep gebruikt een snelkieslocatie. U kunt maximaal zes kleine groepen toewijzen, of maximaal 19 nummers (MFC-215C) of maximaal 79 nummers (MFC-425CN) voor een grote groep toewijzen.

(Raadpleeg *Snelkiesnummers opslaan* op pagina 5-1 en *Groepsverzenden (Alleen zwart-wit)* op pagina 3-11.)

- 1** Druk op **Menu/Instellen**, **2**, **3**, **2**.

Kiesgeheugen
2.Groep instell.

- 2** Toets met de kiestoetsen het tweecijferige nummer in van de locatie waar u het groepsnummer wilt opslaan.

Groep instell.
Snelkiesnr? #

Druk op **Menu/Instellen**.

(Druk bijvoorbeeld op **07** en **Menu/Instellen**.)

- 3** Toets het groepsnummer met de kiestoetsen (1 tot en met 6) in.

Groep instell.
Groep instel:G01

Druk op **Menu/Instellen**.

(Druk bijvoorbeeld op **1** voor groep 1.)



Kies een groepsnummer tussen 1 en 6.

- 4** Als u snelkiesnummers in een groep wilt opnemen, gaat u als volgt te werk:

Groep instell.
G01:#05#09

Druk bijvoorbeeld voor snelkiesnummers 05 en 09 op **Zoeken/Snelkiezen**, **05**, **Zoeken/Snelkiezen**, **09**. Op het LCD-scherm wordt het volgende weergegeven. #05#09.

- 5 Druk op **Menu/Instellen** om de snelkiesnummers voor deze groep te accepteren.
 - 6 Gebruik de kiestoetsen en het schema op pagina B-11 om een naam voor de groep in te voeren.
Druk op **Menu/Instellen**.
(Typ bijvoorbeeld NIEUWE KLANTEN.)
 - 7 Druk op **Stop/Eindigen**.
-  U kunt een lijst van alle snelkiesnummers afdrukken.
Groepsnummers staan in de kolom GROEP.
(Raadpleeg *Rapporten afdrukken* op pagina 7-3.)

Kiesopties



Raadpleeg voor meer informatie over het kiezen van nummers, *Nummers kiezen* op pagina 3-1.

Toegangscodes en creditcardnummers

Soms is het voordeliger om een andere serviceprovider te gebruiken voor uw interlokale gesprekken. Tarieven variëren, al naar gelang bestemming en tijd van de dag. Om de lagere tarieven te kunnen gebruiken, kunt u toegangscodes of nummers van interlokale serviceproviders en creditcard opslaan als snelkiesnummers. U kunt deze lange kiesreeksen opslaan door ze van elkaar te scheiden en ze als aparte Snelkiesnummers in iedere combinatie in te stellen. Deze nummers kunnen in elke gewenste combinatie worden gebruikt.

(Raadpleeg *Snelkiesnummers opslaan* op pagina 5-1.)

Bijvoorbeeld, misschien hebt u '555' opgeslagen onder Snelkiesnummer #03 en '7000' onder Snelkiesnummer #02. Als u op **Zoeken/Snelkiezen, #03, Zoeken/Snelkiezen, #02** en **Mono Start** of **Kleur Start** drukt, kiest u dus '555-7000'.

Als u dit nummer tijdelijk wilt wijzigen, kunt u een deel van het nummer vervangen door via het toetsenbord een nummer in te voeren.

Als u het nummer bijvoorbeeld wilt wijzigen in 555-7001, drukt u op **Zoeken/Snelkiezen, #03** en toetst u daarna met de kiestoetsen **7001** in.



Als u ergens in het nummer moet wachten op een andere toon of een ander signaal, slaat u op de betreffende plaats in het nummer een pauze op door op **Herkies/Pauze** te drukken.

Telkens wanneer u op deze toets drukt, wordt er een pauze van 3,5 seconde ingelast.

Pauze

Druk op **Herkies/Pauze** om een pauze van 3,5 seconden tussen de cijfers van een nummer in te lassen. Als u internationaal belt, kunt u zo vaak als nodig op **Herkies/Pauze** drukken om de pauze langer te maken.

6

Opties voor Uitgestelde Fax (alleen MFC-425CN) (Alleen zwart-wit)

Fax Doorzenden instellen

Als u Fax Doorzenden selecteert, slaat uw machine de ontvangen fax op in het geheugen. Vervolgens zal de machine het faxnummer dat u geprogrammeerd hebt kiezen en het faxbericht verzenden.

- 1 Druk op **Menu/Instellen, 2, 5, 1.**
- 2 Druk op ▲ of ▼ om Fax Doorzenden te selecteren.

Druk op **Menu/Instellen.**

U wordt gevraagd om het nummer in te voeren waarnaar de faxberichten moeten worden doorgestuurd.

- 3 Toets het nummer in (maximaal 20 cijfers).

Druk op **Menu/Instellen.**

- 4 Druk op ▲ of ▼ om
Backup Print:Aan Of
Backup Print:Uit te selecteren.

Fax Doorzenden Backup Print:Aan

Druk op **Menu/Instellen.**



Als u Backup Print:Aan selecteert, drukt de machine de fax ook op uw machine af zodat u een kopie hebt mocht de stroom bijvoorbeeld uitvallen voordat de fax is doorgestuurd.

- 5 Druk op **Stop/Eindigen.**

Fax Opslaan instellen

Als u Fax Opslaan selecteert, slaat uw machine de ontvangen fax op in het geheugen. U kunt faxberichten op een andere locatie ophalen met de opdrachten van Opvragen Vanaf Een Ander Toestel.

- 1 Druk op **Menu/Instellen, 2, 5, 1.**
- 2 Druk op ▲ of ▼ om Fax Opslaan te selecteren.

Druk op **Menu/Instellen.**

3 Druk op **Stop/Eindigen**.



- Als u Fax Opslaan hebt ingesteld, wordt er automatisch een reservekopie van de ontvangen fax op de machine afgedrukt.
- Als u een kleurenfax ontvangt terwijl Fax opslaan is ingeschakeld, wordt deze in zwart-wit in het geheugen opgeslagen.

PC-Fax Ontvangen instellen (alleen MFC-425CN)

Als u de functie PC-Fax Ontvangen inschakelt, worden binnenkomende faxen in het geheugen van de machine opgeslagen en automatisch doorgezonden naar uw pc. U kunt vervolgens uw pc gebruiken voor het weergeven en opslaan van deze faxen.

Zelfs als u de pc hebt uitgeschakeld (bijvoorbeeld 's nachts of in het weekeinde) worden binnenkomende faxen in het geheugen van de machine opgeslagen. Op het LCD-scherm van de machine wordt als volgt aangegeven hoeveel faxen in het geheugen zijn opgeslagen:

PCfaxbericht:001

Zodra u de pc weer opstart en de ontvangstsoftware voor PC-FAX actief is, worden de faxen automatisch doorgezonden naar de pc.

Om de binnengekomen faxen over te brengen naar uw pc moet de ontvangstsoftware voor PC-FAX geactiveerd zijn op uw pc. (Zie voor meer informatie *PC-FAX instellen voor ontvangen (alleen MFC-425CN)* in de softwarehandleiding op de cd-rom.)

Als u Backup Print:Aan selecteert, worden faxen ook door de machine afgedrukt.

1 Druk op **Menu/Instellen, 2, 5, 1**.

2 Druk op **▲** of **▼** om Ontvang PC Fax te selecteren.

Druk op **Menu/Instellen**.

3 (alleen MFC-425CN)

Druk op **▲** of **▼** om de pc te selecteren waarop u de faxen wilt ontvangen.

Druk op **Menu/Instellen**.



Zorg ervoor dat **PC-Fax Ontvangen** actief is. (Zie *PC-FAX Ontvangen op de pc uitvoeren* in de softwarehandleiding.)

- 4 Druk op ▲ of ▼ om Backup Print:Aan of Backup Print:Uit te selecteren.

Ontvang PC Fax
BackupPrint:Aan

Druk op **Menu/Instellen**.

- 5 Druk op **Stop/Eindigen**.



- Voordat u PC-Fax Ontvangen kunt instellen, moet u de software MFL-Pro Suite op uw PC installeren. Controleer of uw pc is aangesloten en ingeschakeld. (Zie voor meer informatie *Brother PC-FAX software* op pagina 6-1 in de softwarehandleiding op de cd-rom.)
- Als u Backup Print :Aan selecteert, drukt de machine de fax ook op uw machine af zodat u een kopie hebt mocht de stroom bijvoorbeeld uitvallen voordat de fax naar de pc is gestuurd.
- Als u een foutmelding krijgt en de machine de faxen in het geheugen niet kan afdrukken, kunt u deze instelling gebruiken om de faxen naar uw pc over te dragen. (Zie voor meer informatie *Foutmeldingen* op pagina 12-1.)
- Als u een kleurenfax ontvangt, wordt deze door PC Fax Ontvangen in zwart-wit opgeslagen.

Een andere pc kiezen (alleen MFC-425CN)

- 1 Druk op **Menu/Instellen, 2, 5, 1**.

- 2 Druk op ▲ of ▼ om **Ontvang PC Fax te selecteren**.
Druk op **Menu/Instellen**.

- 3 Klik op 1 om een andere pc in te stellen.

xxxxxx
1.Wijzig 2.Stop

Druk op **Menu/Instellen**.

- 4 Druk op ▲ of ▼ om de pc te selecteren waarop u de faxen wilt ontvangen.

Druk op **Menu/Instellen**.

- 5 Druk op ▲ of ▼ om Backup Print:Aan of Backup Print:Uit te selecteren.

Ontvang PC Fax
BackupPrint:Aan

Druk op **Menu/Instellen**.

- 6 Druk op **Stop/Eindigen**.



Controleer of **PC Fax Ontvangen** actief is. (Zie *PC-FAX Ontvangen op de pc uitvoeren* in de softwarehandleiding.)

Opties voor afstandsbediening uitschakelen

- 1 Druk op **Menu/Instellen, 2, 5, 1.**
- 2 Druk op ▲ of ▼ om **Uit** te selecteren.
Druk op **Menu/Instellen.**



Als u de opties voor afstandsbediening op **Uit** instelt en er ontvangen faxen in het geheugen van uw machine zijn opgeslagen, verschijnen er na stap 3 nog andere meldingen op het LCD-scherm. (Zie *Opties voor afstandsbediening wijzigen* op pagina 6-4.)

- 3 Druk op **Stop/Eindigen.**

Opties voor afstandsbediening wijzigen

Als er zich nog ontvangen faxen in het geheugen van uw machine bevinden, wanneer u van **Ontvang PC Fax** overgaat op een andere functie van de afstandsbediening (**Fax Doorzenden** of **Fax Opslaan**), wordt u het volgende gevraagd:

Wis alle faxen ?
1.Ja 2.Nee

—OF—

Tot. print fax?
1.Ja 2.Nee

- Als u op **1** drukt, worden alle niet-afgedrukte faxen gewist of afgedrukt voordat de instelling wordt gewijzigd. Als er al een reservekopie is afgedrukt, wordt deze niet meer afgedrukt.
- Als u op **2** drukt, worden de faxen in het geheugen niet gewist of afgedrukt en blijft de instelling ongewijzigd.

Als er zich nog ontvangen faxen in het geheugen van de machine bevinden wanneer u van **Ontvang PC Fax** overgaat op een andere functie van de afstandsbediening (**Fax Doorzenden** of **Fax Opslaan**), wordt u het volgende gevraagd:

Fax → PC zenden?
1.Ja 2.Nee

- Als u op **1** drukt en Backup Print is ingesteld op Aan, worden alle faxen in het geheugen gewist voordat de instelling wordt gewijzigd. Als u op **1** drukt en Backup Print is ingesteld op Uit, worden alle niet-afgedrukte faxen naar uw pc gestuurd voordat de instelling wordt gewijzigd.
- Als u op **2** drukt, worden de faxen in het geheugen niet gewist of naar uw pc overgebracht en blijft de instelling ongewijzigd.

De toegangscode instellen

De toegangscode biedt u toegang tot de functies voor het op een ander toestel opvragen van uw berichten, die u kunt gebruiken wanneer u zich niet bij de machine bevindt. U moet eerst uw eigen code instellen, pas dan kunt u vanaf een ander toestel toegang tot uw machine krijgen. De standaardcode is een inactieve code (--- *).

1 Druk op **Menu/Instellen, 2, 5, 2**.

2 Voer een code van 3 cijfers in met **0-9**, of *.

Druk op **Menu/Instellen**. (Het vooraf ingestelde ‘*’ kan niet worden gewijzigd.)



Gebruik niet dezelfde code als die ingesteld in uw Code Fax Ontvangen (*51) of Code Telefoon Beantwoorden (#51). (Raadpleeg *Werken met een tweede toestel* op pagina A-1.)

3 Druk op **Stop/Eindigen**.



U kunt uw code op elk gewenst moment wijzigen door gewoon een nieuwe code in te toetsen. Als u uw code wilt deactiveren, drukt u op **Stop/Eindigen** in Stap 2 om de inactieve instelling (--- *) te weer in te stellen.

Opvragen vanaf een ander toestel

U kunt uw machine van elk telefoontoestel of faxapparaat met aanraaktoetsen bellen en daarna uw toegangscode invoeren en een aantal andere toetsen indrukken om uw faxen op te vragen.

De toegangscode gebruiken

- 1** Kies op een toetstelefoon of op een andere faxmachine het nummer van uw faxmachine.
 - 2** Zodra u de toon van uw machine hoort, toetst u uw toegangscode in (3 cijfers gevolgd door *).
 - 3** De machine geeft aan of een faxbericht is ontvangen:
1 lange toon — Faxberichten
Geen toon — Geen faxberichten
 - 4** De machine geeft twee korte geluidssignalen om aan te geven dat u een opdracht moet invoeren. Als u na 30 seconden nog geen opdracht invoert, wordt de verbinding verbroken. Als u een ongeldige opdracht invoert, hoort u drie piepjes.
 - 5** Druk op **90** om de machine weer te resetten als u klaar bent.
 - 6** Hang op.
-  Als uw machine op de stand *Handmatig* is ingesteld en u wilt de functie voor het ophalen van faxen op afstand gebruiken, kunt u toegang tot de machine krijgen door de machine ongeveer twee minuten te laten overgaan en daarna uw toegangscode in te voeren.

Opdrachten voor afstandsbediening

U kunt uw machine vanaf een ander toestel bedienen met behulp van de onderstaande opdrachten. Wanneer u de machine opbelt en de toegangscode (3 cijfers gevolgd door ✱) invoert, hoort u twee korte piepjes om aan te geven dat u een opdracht moet invoeren.

Opdrachten voor afstandsbediening	Wat u moet doen
95 Wijzig de instellingen voor Fax Doorzenden of Fax Opslaan	
1 UIT	U kunt UIT selecteren nadat u alle berichten hebt opgehaald of gewist.
2 Fax Doorzenden	Als u een lange toon hoort, is de wijziging geaccepteerd. Als u drie korte piepjes hoort, kunt u de instelling niet wijzigen omdat er niet aan een van de voorwaarden is voldaan (er is bijvoorbeeld geen nummer opgegeven waarnaar faxen moeten worden doorgestuurd. Druk op 4 om het nummer voor Fax Doorzenden te registreren. (Raadpleeg <i>Het nummer wijzigen waarnaar faxberichten worden doorgestuurd</i> op pagina 6-8.) Nadat u het nummer hebt geregistreerd, werkt de functie Fax Doorzenden.
4 Nummer voor Fax Doorzenden	
6 Fax Opslaan	
96 Een fax opvragen	
2 Alle faxen opvragen	Toets het nummer in van de faxmachine waarop de opgeslagen fax(en) moet(en) worden ontvangen. (Raadpleeg pagina 6-8.)
3 Faxen in het geheugen wissen	Als u een lange toon hoort, zijn de faxberichten uit het geheugen gewist.
97 De ontvangststatus controleren	
1 Fax	U kunt controleren of uw machine faxberichten heeft ontvangen. Als dat het geval is, hoort u een lange toon. Als er geen berichten zijn ontvangen, hoort u drie korte piepjes.
98 De ontvangststand wijzigen	
1 Telefoon/Beantw.	Als u één lange toon hoort, is de wijziging geaccepteerd.
2 Fax/Tel	
3 Uitsluitend Fax	
90 Afsluiten	Na een lange toon kunt u de afstandsbediening afsluiten.

Faxberichten opvragen

- 1 Kies het nummer van uw faxmachine.
 - 2 Zodra u de toon van uw machine hoort, toetst u uw toegangscode in (3 cijfers gevolgd door *). Als u een lange toon hoort, zijn er berichten voor u.
 - 3 Zodra u twee korte piepjes hoort, drukt u met het toetsenblok **962** in.
 - 4 Wacht op de lange toon en toets vervolgens met de kiestoetsen het nummer in van de faxmachine waar de faxberichten naartoe moeten worden gestuurd, gevolgd door **##** (maximaal 20 cijfers).
-  U kunt * en # niet als kiesnummers gebruiken. U kunt # echter wel gebruiken om een pauze in een nummer in te lassen.
- 5 Wacht totdat u het piepje van de machine hoort en hang op. Uw machine belt het andere apparaat en dit apparaat drukt uw faxberichten af.

Het nummer wijzigen waarnaar faxberichten worden doorgestuurd

U kunt vanaf een andere telefoon/faxmachine met toetsen de standaardinstellingen voor het nummer voor Fax Doorzenden wijzigen.

- 1 Kies het nummer van uw faxmachine.
 - 2 Zodra u de toon van uw machine hoort, toetst u uw toegangscode in (3 cijfers gevolgd door *). Als u een lange toon hoort, zijn er berichten voor u.
 - 3 Zodra u twee korte piepjes hoort, toetst u met de kiestoetsen **954** in.
 - 4 Wacht op de lange toon en toets vervolgens met de kiestoetsen het nieuwe nummer in van de faxmachine waar de faxberichten naartoe moeten worden gestuurd, gevolgd door **##** (maximaal 20 cijfers).
-  U kunt * en # niet als kiesnummers gebruiken. U kunt # echter wel gebruiken om een pauze in een nummer in te lassen.
- 5 Wacht totdat u het piepje van de machine hoort en hang op.

Faxinstellingen en -activiteiten

U dient het verzendrapport en periode voor het journaal in te stellen via het menu.

Druk op **Menu/Instellen, 2, 4, 1.**

—OF—

Druk op **Menu/Instellen, 2, 4, 2.**

Het verzendrapport aanpassen

U kunt het verzendrapport gebruiken als bewijs dat u een fax hebt verzonden. In dit rapport staan de datum en de tijd waarop het bericht werd verzonden en er wordt aangegeven of het verzenden gelukt is (OK). Als u **Aan** of **Aan+Beeld** selecteert, wordt dit rapport afgedrukt voor elke fax die u verzendt.

Als u veel faxen naar hetzelfde nummer stuurt, hebt u waarschijnlijk meer nodig dan alleen de taaknummers om te weten welke faxen u opnieuw moet verzenden. Als u **Aan+Beeld** of **Uit+Beeld** selecteert, wordt in het rapport een deel van de eerste pagina van het faxbericht afgedrukt om u te helpen herinneren wat er in de fax stond.



Wanneer het verzendrapport op **Uit** of **Uit+Beeld** wordt gezet, wordt het rapport alleen afgedrukt als er een fout is opgetreden tijdens het verzenden en wordt in de **RESULT**-kolom **NG** gezet.

1 Druk op **Menu/Instellen, 2, 4, 1.**

2 Druk op **▲** of **▼** op **Uit+Beeld, Aan, Aan+Beeld** of **Uit** te selecteren.

Druk op **Menu/Instellen.**

3 Druk op **Stop/Eindigen.**

De journaalperiode instellen

U kunt de machine zo instellen dat er op vaste tijden een journaal wordt afgedrukt (elke 50 faxen, elke 6, 12 of 24 uur, elke 2 of 7 dagen). Als u het interval op **Uit** zet, kunt u het rapport via de procedure op de volgende pagina afdrukken.

De standaardinstelling is Na 50 faxen.

1 Druk op **Menu/Instellen, 2, 4, 2.**

Kies rapport
2. Journaal tijd

2 Druk op **▲** of **▼** om een interval te kiezen.

Druk op **Menu/Instellen.**

(Als u 7 dagen kiest, wordt u gevraagd aan te geven welke de eerste dag van de 7-daagse periode moet zijn.)

3 Voer in 24-uurformaat het tijdstip in waarop met afdrukken moet worden begonnen.

Druk op **Menu/Instellen.**

(Bijvoorbeeld: voor kwart voor acht 's avonds voert u 19:45 in.)

4 Druk op **Stop/Eindigen.**



Als u elke 6, 12, 24 uur of elke 2 of 7 dagen selecteert, zal de machine het rapport op het geselecteerde tijdstip afdrukken, waarna alle taken uit het geheugen worden gewist. Als het geheugen van de machine vol is omdat er 200 taken in zitten en de geselecteerde tijd nog niet verstreken is, zal de machine het journaal voortijdig afdrukken en alle taken uit het geheugen wissen. Als u een extra rapport wilt voordat het tijd is om dit automatisch af te drukken, kunt u er een afdrukken zonder dat de taken uit het geheugen worden gewist.



Als u Na 50 faxen selecteert, zal de machine het Journaal afdrukken als de machine 50 taken heeft opgeslagen.

Rapporten afdrukken

De volgende rapporten zijn beschikbaar:

- | | |
|--|--|
| 1. Verzendrapport | Drukt een verzendrapport af van de laatste transmissie. |
| 2. Help | Drukt de helplijst af, zodat u in een oogopslag kunt zien hoe u de machine kunt programmeren. |
| 3. Snel Kiezen | Een lijst van namen en nummers die zijn opgeslagen in het geheugen voor snelkiesnummers. De nummers staan in numerieke volgorde in de lijst. |
| 4. Fax Journaal | In deze lijst staat informatie over de laatste ontvangen en verzonden faxen. (TX betekent verzenden.) (RX betekent ontvangen.) |
| 5. Gebruikersinst | Drukt een lijst met de instellingen af. |
| 6. Netwerk Conf.
(alleen MFC-425CN) | Drukt een lijst met de netwerkinstellingen af. |

Een rapport afdrukken

- 1** Druk voor MFC-215C op **Menu/Instellen, 5**.
—OF—
Druk voor MFC-425CN op **Menu/Instellen, 6**.
- 2** Druk op ▲ of ▼ om het gewenste rapport te selecteren.
Druk op **Menu/Instellen**.
—OF—
Toets het nummer in van het rapport dat u wilt afdrukken.
Druk bijvoorbeeld op **2** om de helplijst af te drukken.
- 3** Druk op **Mono Start**.

8 Kopiëren

De machine als een kopieerapparaat gebruiken

U kunt de machine ook als kopieerapparaat gebruiken en maximaal 99 kopieën per keer maken.

Kopieermodus instellen

Voordat u kopieën gaat maken, moet u controleren of



(Kopie) groen is. Als dit niet het geval is, drukt u op



(Kopie) om naar de stand **Kopiëren** te gaan. De standaardinstelling is Fax. U kunt het aantal seconden of minuten dat de machine in de kopieermodus staat wijzigen. (Raadpleeg *De Mode Timer instellen* op pagina 2-4.)

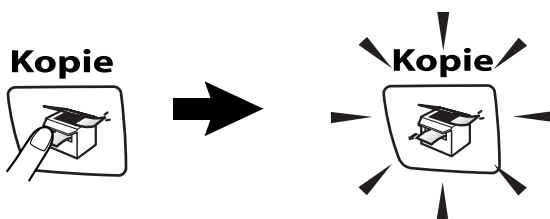

Het LCD-scherm toont de standaardkopieerinstelling



100% Normal 01

Kopieerverhouding



Kwaliteit

Aantal kopieën

Eén kopie maken

- 1 Druk op  (**Kopie**) zodat deze groen wordt.
 - 2 Het document laden.
(Raadpleeg *Documenten laden* op pagina 1-6.)
 - 3 Druk op **Mono Start** of **Kleur Start**.
-  Druk op **Stop/Eindigen** om het kopiëren te stoppen.

Verscheidene kopieën maken

- 1 Druk op  (**Kopie**) zodat deze groen wordt.
 - 2 Het document laden.
 - 3 Voer met de kiestoetsen in hoeveel kopieën u wilt maken (maximaal 99).
 - 4 Druk op **Mono Start** of **Kleur Start**.
-  (Alleen MFC-425CN) Om de kopieën te sorteren, drukt u op de toets **Kopie Opties**. (Zie *Tijdelijke kopieerinstellingen veranderen* op pagina 8-4.)



Kopiëren onderbreken

Druk op **Stop/Eindigen** om het kopiëren te stoppen.

De toetsen **Kopie Opties** gebruiken







Als u de instellingen voor het kopiëren tijdelijk voor de volgende kopie wilt wijzigen, kunt u de toets **Kopie Opties** gebruiken. U kunt verschillende combinaties gebruiken.

De toets Kopie Opties —  **Kopie Opties**

-  Dit zijn tijdelijke instellingen en de machine schakelt 60 seconden na het kopiëren weer over naar de standaardinstellingen. Wanneer u echter Mode Timer heeft ingesteld op 0 of 30 seconden, keert de machine weer terug naar de standaardinstellingen wanneer het aantal seconden voor de Mode Timer is afgelopen. (Raadpleeg *De Mode Timer instellen* op pagina 2-4.)
-  U kunt de kopieerinstellingen die u het vaakst gebruikt opslaan door ze als de standaard in te stellen. (Raadpleeg *De standaardinstellingen voor het kopiëren wijzigen* op pagina 8-13.)

Tijdelijke kopieerinstellingen veranderen

Gebruik de **Kopie Opties**-toets als u snel de volgende instellingen tijdelijk voor de volgende kopie wilt instellen.

Druk op Kopie Opties 	Menuopties  →   Menu/Instellen selecteren	Opties  →   Menu/Instellen selecteren	Fabrieksinstelling	Pagina
	Kwaliteit	Snel/Normaal/Fijn	Normaal	8-5
	Vergr./Verklein	50%/69%/78%/83%/93%/97%/100%/104%/142%/186%/198%/200%/Custom (25-400%)	100%	8-6
	Papiersoort	Normaal/Inkjet/Glossy/Transparanten	Normaal	8-7
	Papierformaat	Letter/Legal/A4/A5/10 (B) x 15 (H) cm	A4	8-8
	Helderheid	- □□■□□ +	- □□■□□ +	8-8
	Stapel/Sorteer	Stapelen/Sorteren	Stapelen	8-9
	Pagina layout (alleen MFC-425CN)	Uit (1 Op 1)/ 2 op 1 P/ 2 op 1 L/ 4 op 1 P/ 4 op 1 L/ Poster (3 x 3)	Uit (1 Op 1)	8-10
	Aant. kopieën	Aant. kopieën:01 (01-99)	01	

Als u de instellingen heeft geselecteerd door op **Menu/Instellen** te drukken, verschijnt op het LCD-scherm Tijdelijk instel.

Druk op **Mono Start** of **Kleur Start** als u klaar bent met het selecteren van de instellingen.

—OF—

Druk op ▲ of ▼ om meer instellingen te selecteren.

Kopieersnelheid of –kwaliteit verhogen

Hiermee stelt u de kopieerkwaliteit in. De standaardinstelling is Normaal.

Normaal	Aanbevolen voor normale afdrucken. Goede kopieerkwaliteit met adequate kopieersnelheid.
Snel	Hoge kopieersnelheid en laagste inktverbruik. Gebruik FAST om tijd te besparen (documenten die u wilt proeflezen, grote documenten of een groot aantal kopieën).
Fijn	Gebruik deze stand voor het kopiëren van precieze beelden, zoals foto's. BEST gebruikt de hoogste resolutie en de laagste snelheid.

- 1 Druk op  (**Kopie**) zodat deze groen wordt.
- 2 Het document laden.
- 3 Voer met de kiestoetsen in hoeveel kopieën u wilt maken (maximaal 99).
- 4 Druk op **Kopie Opties** en ▲ of ▼ om **Kwaliteit** te selecteren.
Druk op **Menu/Instellen**.
- 5 Druk op ▲ of ▼ om de kopieerkwaliteit (**Snel**, **Normaal** of **Fijn**) te selecteren.
Druk op **Menu/Instellen**.
- 6 Druk op **Mono Start** of **Kleur Start**.

De gekopieerde afbeelding vergroten of verkleinen

U kunt de volgende vergrotings-/verkleiningspercentages selecteren.

Met Custom (25-400%) kunt u een percentage tussen 25 % en 400 % instellen.

Druk op Kopie Opties  en ▲ of ▼ om Vergr./Verklein te selecteren	Custom (25-400%)
	200%
	198% 10x15cm→A4
	186% 10x15cm→LTR
	142% A5→A4
	104% EXE→LTR
	100%
	97% LTR→A4
	93% A4→LTR
	83% LGL→A4
	78% LGL→LTR
	69% A4→A5
	50%

- 1 Druk op  (**Kopie**) zodat deze toets groen is.
- 2 Het document laden.
- 3 Voer met de kiestoetsen in hoeveel kopieën u wilt maken (maximaal 99).
- 4 Druk op **Kopie Opties** en ▲ of ▼ om Vergr./Verklein te selecteren.
Druk op **Menu/Instellen**.

- 5 Druk op ▲ of ▼ om de gewenste vergrotings- of verkleiningsverhouding te selecteren.

Druk op **Menu/Instellen**.

—OF—

U kunt Custom (25-400%) selecteren en op **Menu/Instellen** drukken.

Gebruik de kiestoetsen om een vergrotings-/verkleiningspercentage tussen 25% en 400% in te toetsen.

Druk op **Menu/Instellen**.

(Druk bijvoorbeeld op **5 3** om 53% in te voeren.)

- 6 Druk op **Mono Start** of **Kleur Start**.

(Alleen MFC-425CN) De opties voor de paginalay-out zijn bij Vergroten/Verkleinen niet beschikbaar.

Het type papier instellen

Als u op speciaal papier kopieert, selecteer dan het type papier dat u gebruikt om de beste afdrukkwaliteit te verkrijgen.

- 1 Druk op  (**Kopie**) zodat deze groen wordt.
- 2 Het document laden.
- 3 Voer met de kiestoetsen in hoeveel kopieën u wilt maken (maximaal 99).
- 4 Druk op **Kopie Opties** en ▲ of ▼ om **Papiersoort** te selecteren.
Druk op **Menu/Instellen**.
- 5 Druk op ▲ of ▼ om het type papier dat u gebruikt te selecteren (Normaal, Inkjet, Glossy of Transparanten).
Druk op **Menu/Instellen**.
- 6 Druk op **Mono Start** of **Kleur Start**.



U kunt de standaardpapierinstelling op elk gewenst moment wijzigen. (Raadpleeg *Het type papier instellen* op pagina 2-4.)

Papierformaat instellen

U moet de instelling voor het papierformaat wijzigen indien u op een ander formaat dan A4 kopieert.



U kunt uitsluitend kopiëren op de papierformaten Letter, Legal, A4, A5 of Photo Card (10 (B) cm x 15 (H) cm).

- 1** Druk op  (**Kopie**) zodat deze groen wordt.
- 2** Het document laden.
- 3** Voer met de kiestoetsen in hoeveel kopieën u wilt maken (maximaal 99).
- 4** Druk op **Kopie Opties** en ▲ of ▼ om Papierformaat te selecteren.
Druk op **Menu/Instellen**.
- 5** Druk op ▲ of ▼ om het papierformaat dat u gebruikt te selecteren (Letter, Legal, A4, A5 of 10 (B) x 15 (H) cm).
Druk op **Menu/Instellen**.
- 6** Druk op **Mono Start** of **Kleur Start**.

Helderheid instellen

U kunt de helderheid instellen om kopieën donkerder of lichter te maken.

- 1** Druk op  (**Kopie**) zodat deze groen wordt.
- 2** Het document laden.
- 3** Voer met de kiestoetsen in hoeveel kopieën u wilt maken (maximaal 99).
- 4** Druk op **Kopie Opties** en ▲ of ▼ om Helderheid te selecteren.
Druk op **Menu/Instellen**.
- 5** Druk op ▲ om een lichtere kopie te maken.
—OF—
Druk op ▼ om een donkerdere kopie te maken.
Druk op **Menu/Instellen**.
- 6** Druk op **Mono Start** of **Kleur Start**.

Kopieën sorteren bij gebruik van de ADF (alleen MFC-425CN)

U kunt verscheidene kopieën sorteren. De pagina's worden gestapeld in de volgorde 321, 321, 321, etc.

- 1 Druk op  (**Kopie**) zodat deze toets groen oplicht.
- 2 Uw document laden.
- 3 Voer met de kiestoetsen in hoeveel kopieën u wilt maken (max. 99).
- 4 Druk op **Kopie Opties** en ▲ of ▼ om Stapel/Sorteer te selecteren.
Druk op **Menu/Instellen**.
- 5 Druk op ▲ of ▼ om Sorteren te selecteren.
Druk op **Menu/Instellen**.
- 6 Druk op **Mono Start** of **Kleur Start**.

N in 1 kopieën of een poster maken (Pagina Layout) (alleen MFC-425CN)

U kunt het aantal pagina's voor kopieën verlagen met de functie N in 1-kopie. U kunt zo twee of vier pagina's op één vel kopiëren en daarmee papier besparen. U kunt ook een poster maken. Wanneer u de posteroptie gebruikt, verdeelt de machine uw document in delen en vergroot deze delen, zodat u ze kunt samenvoegen tot een poster. Als u een poster wilt maken, moet u de glasplaat gebruiken.



- Controleer of het papierformaat is ingesteld op A4.
- U kunt de optie N in 1-kopie alleen met het kopieformaat op 100% gebruiken.
- (P) betekent Portrait (staand) en (L) betekent Landscape (liggend).

- 1 Druk op  (**Kopie**) zodat deze groen wordt.
- 2 Het document laden.
- 3 Voer met de kiestoetsen in hoeveel kopieën u wilt maken (maximaal 99).
- 4 Druk op **Kopie Opties** en ▲ of ▼ om Pagina layout te selecteren.
Druk op **Menu/Instellen**.
- 5 Druk op ▲ of ▼ om 2 op 1 P, 2 op 1 L, 4 op 1 P, 4 op 1 L of Poster (3 x 3) te selecteren.
Druk op **Menu/Instellen**.
- 6 Druk op **Mono Start** of **Kleur Start** (alleen voor enkele kopieën) om het document te scannen.
- 7 Als u een poster aan het maken bent of het document in de ADF hebt geplaatst, scant de machine de pagina en start met printen.

Bij gebruik van de glasplaat:

- 8 Na het scannen van de pagina toont het LCD-scherm het volgende:
Druk op **1** om de volgende pagina te scannen.

Volgende Pagina? 1.Ja 2.Nee

9 Leg het volgende document op de glasplaat.

Set Volgende Pag
Druk dan op Inst

Druk op **Menu/Instellen**.

Herhaal stap 8 en 9 voor elke pagina die u in deze indeling gebruikt.

10 Druk op **2** wanneer alle pagina's van het document zijn gescand om te stoppen.



Als *Glossy* is geselecteerd in de instelling *Papiersoort* voor **N** in 1-kopieën, zal de machine de afbeeldingen printen alsof er *Normaal* papier was geselecteerd.



- Als u kopieën met meerdere kleuren maakt, is **N** in 1-kopie niet beschikbaar.
- Bij posterkopieën kunt u niet meer dan één kopie te maken.

Plaats het document in de hieronder vermelde richting.

2 in 1 (P)

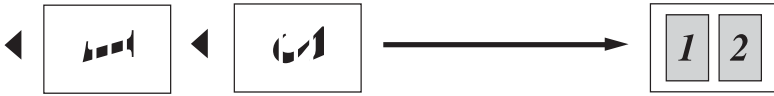

2 in 1 (L)

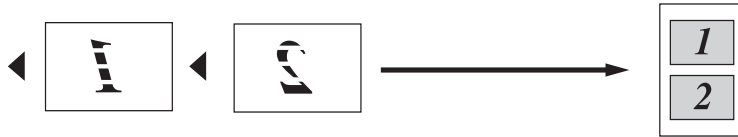

4 in 1 (P)



4 in 1 (L)



Poster (3X3)

U kunt van een foto een kopie op posterformaat maken.

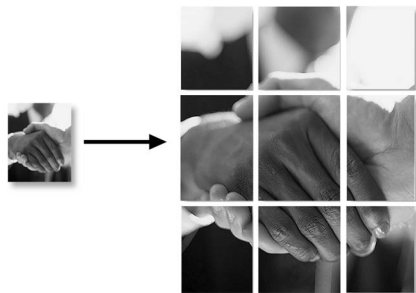

De standaardinstellingen voor het kopiëren wijzigen

U kunt de kopieerinstellingen die u het vaakst gebruikt opslaan door ze als de standaard in te stellen. Deze instellingen blijven van kracht totdat u ze weer wijzigt.

Kopieersnelheid of –kwaliteit verhogen

- 1 Druk op **Menu/Instellen, 3, 1**.
- 2 Druk op ▲ of ▼ om Norm, Fijn of Snel te selecteren.
Druk op **Menu/Instellen**.
- 3 Druk op **Stop/Eindigen**.

Helderheid instellen

- 1 Druk op **Menu/Instellen, 3, 2**.
- 2 Druk op ▲ om een lichtere kopie te maken.
—OF—
Druk op ▼ om een donkerdere kopie te maken.
Druk op **Menu/Instellen**.
- 3 Druk op **Stop/Eindigen**.

Contrast instellen

U kunt het contrast wijzigen om een beeld er scherper en levendiger te laten uitzien.

- 1 Druk op **Menu/Instellen, 3, 3**.
- 2 Druk op ▲ om het contrast te verhogen.
—OF—
Druk op ▼ om het contrast te verlagen.
Druk op **Menu/Instellen**.
- 3 Druk op **Stop/Eindigen**.

Kleurverzadiging instellen

U kunt de kleurverzadiging alleen wijzigen door de standaardinstelling aan te passen.

1 Druk op **Menu/Instellen, 3, 4.**

2 Druk op ▲ of ▼ om Rood, Groen of Blauw te selecteren.
Druk op **Menu/Instellen.**

3 Druk op ▲ om de kleurverzadiging te verhogen.
—OF—

Druk op ▼ om de kleurverzadiging te verlagen.

Druk op **Menu/Instellen.**

4 Herhaal stap 2 om de volgende kleur te selecteren.
—OF—

Druk op **Stop/Eindigen.**

Wettelijke beperkingen

De kleurenreproductie van bepaalde documenten is verboden en kan strafrechtelijke of civielrechtelijke aansprakelijkheid als gevolg hebben. Deze aantekening is meer bedoeld als richtlijn dan als een volledige opsomming van elk mogelijk verbod. Als u twijfelt, raden wij aan u de betreffende instanties in uw eigen land te raadplegen met betrekking tot de wettigheid van documenten waar twijfel over bestaat.

Hieronder staan een aantal voorbeelden van documenten die niet gekopieerd mogen worden:

- Geld
- Obligaties of andere schuldbewijzen
- Depositobewijzen
- Strijdmacht- of dienstpapieren
- Paspoorten
- Postzegels (al dan niet afgestempeld)
- Immigratiepapieren
- Bijstandsdocumenten
- Cheques of wissels getrokken door overheidsinstanties
- Identificatiedocumenten, badges of insignes
- Rijbewijzen en eigendomspapieren voor motorvoertuigen

Werk dat auteursrechtelijk is beschermd, mag niet worden gekopieerd. Delen van werk dat auteursrechtelijk is beschermd mogen echter wel voor “eigen gebruik” worden gekopieerd. Meer kopieën zou ongepast gebruik kunnen betekenen.

Kunstwerken moeten worden beschouwd als werk dat auteursrechtelijk is beschermd.

9 PhotoCapture Center™

Inleiding

Ook wanneer de machine niet is aangesloten op de computer, kunt u foto's rechtstreeks vanaf de media van de digitale camera afdrukken. Uw Brother-machine is voorzien van vijf sleuven (slots) voor opslagmedia, voor het gebruik van populaire digitale cameramedia: CompactFlash®, SmartMedia®, Memory Stick®, Memory Stick Pro™, SecureDigital™ (SD Card), MultiMediaCard™ en xD-Picture Card™.

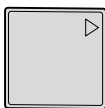

CompactFlash®
(alleen type I)



SmartMedia®



Memory Stick®
Memory Stick Pro™



SecureDigital™
MultiMediaCard™



xD-Picture Card™

De functie PhotoCapture Center™ stelt u in staat om digitale foto's van uw digitale camera met een hoge resolutie af te drukken, zodat u afdrukken kunt maken met een kwaliteit die gelijk staat aan de kwaliteit van foto's.



- miniSD™ kan worden gebruikt met adapter miniSD™.
- Memory Stick Duo™ kan worden gebruikt met Memory Stick Duo™-adapter.
- Memory Stick Duo™ kan worden gebruikt met de Memory Stick Duo™-adapter.
- Bij de machine worden geen adapters geleverd. Neem contact op met een leverancier voor adapters.

Vereisten voor het PhotoCapture Center™

Uw machine is compatibel met beeldbestanden en mediakaarten van moderne digitale camera's. Lees echter het onderstaande om fouten te voorkomen:

- Het DPOF-bestand op de mediakaart moet een geldige bestandsindeling hebben. (Raadpleeg *DPOF-afdrukken* op pagina 9-8.)
- De extensie van het beeldbestand moet .JPG zijn (andere extensies voor beeldbestanden, zoals .JPEG, .TIF, .GIF enz., worden niet herkend.)
- Afdrukken via PhotoCapture Center™ dient gescheiden te worden uitgevoerd van PhotoCapture Center™-bewerkingen waarbij een PC wordt gebruikt.
(Het is niet mogelijk om deze bewerkingen gelijktijdig uit te voeren.)
- IBM Microdrive™ is niet compatibel met de machine.
- De machine kan tot 999 bestanden op een mediakaart lezen.
- Gebruik alleen Smart-mediakaarten met een spanning van 3,3 Volt.
- CompactFlash® Type II wordt niet ondersteund.
- xD-Picture Card™, Type M (grote capaciteit) wordt ondersteund.



- Als u de INDEX of het BEELD afdrukt, zal het PhotoCapture Center™ alle geldige beelden afdrukken, zelfs als een of meer beelden corrupt zijn. Bij defecte beelden kunnen bepaalde delen op de afdruk ontbreken.

- Uw machine kan mediakaarten die door een digitale camera zijn geformatteerd lezen.

Als een digitale camera een mediakaart formatteert, maakt de camera een speciale map waar de beeldgegevens naartoe worden gekopieerd. Als u de beeldgegevens die op een mediakaart staan met uw computer wilt bewerken, raden wij u aan de mapstructuur die door de digitale camera is aangemaakt niet te wijzigen. Als u nieuwe of gewijzigde beeldbestanden op de mediakaart opslaat, raden wij u ook aan de map te gebruiken die de digitale camera ook gebruikt. Als de gegevens niet in dezelfde map worden opgeslagen, kan de machine het bestand misschien niet lezen of het beeld afdrukken.

Aan de slag

Steek de kaart goed in de daarvoor bestemde sleuf.

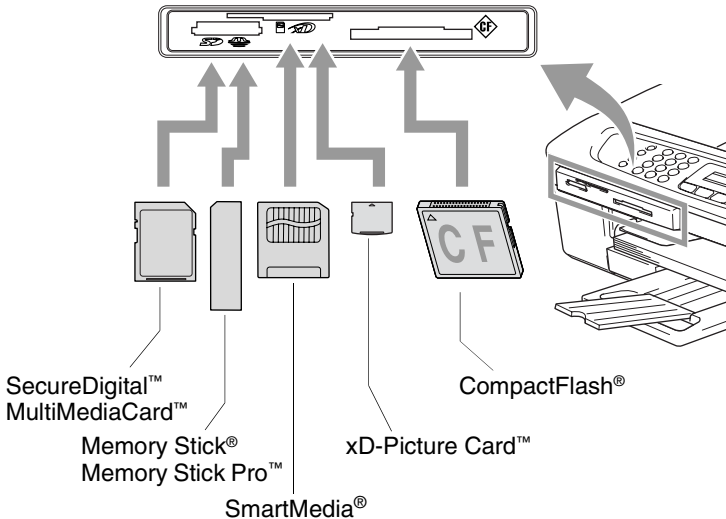

PhotoCapture toetsindicaties:

- **PhotoCapture** licht is AAN, de mediakaart is correct geplaatst.
- **PhotoCapture** licht is UIT, de mediakaart is niet correct geplaatst.
- **PhotoCapture** licht KNIPPERT, de mediakaart wordt gelezen of beschreven.

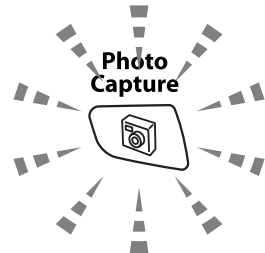

- !** Wanneer de machine de kaart leest of daarnaar schrijft (de **PhotoCapture**-toets knippert), mag u **NOOIT** de stekker uit het stopcontact halen of de mediakaart uit de sleuf verwijderen. **Doet u dit toch, dan kunnen de gegevens op de kaart verloren gaan of kan de kaart beschadigd raken.**

De machine kan slechts één mediakaart tegelijk lezen, plaats daarom nooit meer dan één kaart in de machine.

De onderstaande stappen geven een kort overzicht van de optie waarmee u rechtstreeks kunt afdrukken. Zie de rest van dit hoofdstuk voor uitgebreidere instructies.

1 Plaats de mediakaart goed in de sleuf.

Als de mediakaart in de juiste sleuf is gestoken, wordt op het LCD-scherm het volgende weergegeven.

C.Flash actief
toets PhotoCapture...

 De melding dat de kaart in gebruik is, wordt 60 seconden lang weergegeven en verdwijnt dan. In dat geval kunt u toch nog naar de stand PhotoCapture gaan door op **PhotoCapture** te drukken.

2 Druk op  (**PhotoCapture**).

Wanneer uw digitale camera DPOF-afdrukken ondersteunt, raadpleeg *DPOF-afdrukken* op pagina 9-8.

3 Druk de index met de kleine afbeeldingen op de mediakaart af. Uw machine geeft elke afbeelding een nummer.

Druk op ▲ of ▼ om `Print index` te selecteren en druk daarna op **Menu/Instellen**.

Druk op **Kleur Start** om het indexblad af te drukken.

(Raadpleeg *De index afdrukken (miniaturbeelden)* op pagina 9-5.)

4 Druk voor het afdrukken van beelden op ▲ of ▼ om `Print Images` te selecteren. Druk daarna op **Menu/Instellen**.

Voer het afbeeldingsnummer in en druk op **Menu/Instellen**.

Druk op **Kleur Start** om het afdrukken te starten.

(Raadpleeg *Afbeeldingen afdrukken* op pagina 9-6.)

 U kunt de instellingen voor het afdrukken van de afbeeldingen wijzigen, zoals het type papier, het papierformaat, het afdrukformaat en het aantal afdrukken.

(Raadpleeg *Afbeeldingen afdrukken* op pagina 9-6.)

De index afdrukken (miniatuurbeelden)

Het PhotoCapture Center™ geeft de beelden nummers (bijvoorbeeld nummer 1, nummer 2, nummer 3, enz.).





→ No. 1
DEI.JPG

01.01.2003
100KB

Het herkent geen andere nummers of bestandsnamen die door uw digitale camera of computer werden gebruikt om de beelden te identificeren. U kunt een pagina met miniatuurbeelden afdrukken (indexpagina met 6 of 5 beelden per regel). Hierop staan alle beelden van de mediakaart.

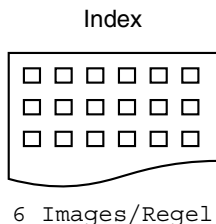
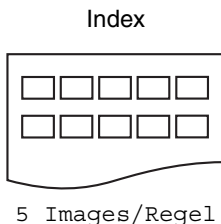
- 1 Controleer of de mediakaart is geplaatst.
Druk op  (**PhotoCapture**). (Raadpleeg pagina 9-3.)
- 2 Druk op ▲ of ▼ om **Print index** te selecteren.
Druk op **Menu/Instellen**.
- 3 Druk op ▲ of ▼ om **6 Images/Regel** of **5 Images/Regel** te selecteren.
Druk op **Menu/Instellen**.



- 4 Druk op **Kleur Start** om het afdrukken te starten.
-  Het afdrukken van 5 beelden per regel neemt meer tijd in beslag dan het afdrukken van 6 beelden per regel, maar de kwaliteit is beter. Om een afbeelding af te drukken, raadpleeg *Afbeeldingen afdrukken* op pagina 9-6.

Afbeeldingen afdrukken

U moet eerst het nummer van een beeld weten voordat u het kunt afdrukken.

1 Druk eerst de index af.
(Raadpleeg *De index afdrukken (miniaturbeelden)* op pagina 9-5.)

2 Controleer of de mediakaart in de machine is geplaatst.
Druk op  (**PhotoCapture**).

3 Druk op **▲** of **▼** om **Print Images** te selecteren.
Druk op **Menu/Instellen**.

 Wanneer de mediakaart DPOF-informatie bevat, toont de LCD **DPOF Print:Ja**, ga dan naar *DPOF-afdrukken* op pagina 9-8.

4 Toets met de kiestoetsen het nummer van het beeld op de indexpagina (miniaturen) dat u wilt afdrukken.

Enter&druk Inst.
No. :1, 3, 6

Druk op **Menu/Instellen**.

Herhaal deze stap totdat u alle nummers van de af te drukken beelden ingevoerd hebt.

 U kunt alle nummers tegelijk invoeren door de toets ***** als een komma te gebruiken, of door de toets **#** als een koppelteken te gebruiken.
(Voer bijvoorbeeld **1 * 3 * 6** - in om de afbeeldingen nummer 1, 3 en 6 af te drukken. Voer **1#5** in om de afbeeldingen 1 tot en met 5 af te drukken).

5 Nadat u alle gewenste nummers hebt geselecteerd,
Drukt u nog een keer op **Menu/Instellen** en gaat u naar Stap 6.

—**OF**—

Druk op **Kleur Start** om af te drukken zonder instellingen te wijzigen.

Type & formaat papier

- 6** Druk op ▲ of ▼ om het type papier te selecteren, Letter Glossy, 10x15cm Glossy, 13x18cm Glossy, A4 Glossy, Letter Gewoon, A4 Plain, Letter Inktjet, A4 Inktjet of 10x15cm Inktjet.

Druk op **Menu/Instellen**.

Als u Letter of A4 hebt geselecteerd, gaat u naar Stap 7.

Als u een ander formaat hebt geselecteerd, gaat u naar stap 8.

—OF—

Druk op **Kleur Start** om af te drukken zonder instellingen te wijzigen.

Afdrukformaat







- 7** Als u Letter of A4 hebt geselecteerd, drukt u op ▲ of ▼ om het afdrukformaat te selecteren (10x8cm, 13x9cm, 15x10cm, 18x13cm, 20x15cm of Max. afmetingen).

Druk op **Menu/Instellen**, en ga naar stap 8.

—OF—

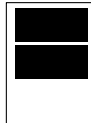
Druk op **Kleur Start** om af te drukken zonder instellingen te wijzigen.

Afdrukpositie voor A4-papier

1 10x8cm	2 13x9cm	3 15x10cm	4 18x13cm	5 20x15cm	6 Max. afmetingen
					



Het Max. Formaat is alleen beschikbaar op de MFC-425CN.

Aantal exemplaren

- 8** Voer met de kiestoetsen in hoeveel exemplaren u wilt afdrukken.

Druk op **Menu/Instellen**.

- 9** Druk op **Kleur Start** om af te drukken.



De instellingen die u met de kaart wilt gebruiken, worden bewaard totdat u de kaart uit de sleuf haalt, afbeeldingen afdrukt of op **Stop/Eindigen** drukt.

DPOF-afdrukken

DPOF betekent Digital Print Order Format.

Grote producenten van digitale camera's (Canon Inc., Eastman Kodak Company, Fuji Photo Film Co. Ltd. en Matsushita Electric Industrial Co., Ltd. en Sony Corporation.) hebben deze standaard gecreëerd om het afdrukken van beelden vanaf een digitale camera te vereenvoudigen.

Als uw digitale camera het DPOF-afdrukken ondersteunt, kunt u de beelden en het aantal exemplaren dat u kunt afdrukken op de display van de digitale camera selecteren.

Als de geheugenkaart (CompactFlash[®], SmartMedia[®], Memory Stick[®], Memory Stick Pro[™], SecureDigital[™], MultiMediaCard[™], xD-Picture Card[™]) met daarop DPOF-informatie in uw machine wordt geplaatst, kunt u de geselecteerde afbeelding op eenvoudige wijze afdrukken.

- 1 Plaats de mediakaart in de daarvoor bestemde sleuf.

C.Flash actief
toets PhotoCapture...



De melding dat de kaart in gebruik is, wordt 60 seconden lang weergegeven en verdwijnt dan. In dat geval kunt u toch nog naar de stand PhotoCapture gaan door op **PhotoCapture** te drukken.

- 2 Druk op  (**PhotoCapture**).

- 3 Druk op ▲ of ▼ om Print Images te selecteren.
Druk op **Menu/Instellen**.

- 4 Als er een DPOF-bestand op de kaart staat, wordt op het LCD-scherm het volgende weergegeven:

Kies ▲▼ & Instel
DPOF Print:Ja

- 5 Druk op ▲ of ▼ om DPOF Print:Ja te selecteren.
Druk op **Menu/Instellen**.

- 6** Druk op **▲** of **▼** om Letter Glossy, 10x15cm Glossy, 13x18cm Glossy, A4 Glossy, Letter Gewoon, A4 Plain, Letter Inktjet, A4 Inktjet of 10x15cm Inktjet te selecteren.

Druk op **Menu/Instellen**.

Als u Letter of A4 geselecteerd hebt, drukt u op **▲** of **▼** om het afdrukformaat te selecteren (10x8cm, 13x9cm, 15x10cm, 18x13cm, 20x15cm of Max. afmetingen).

Druk op **Menu/Instellen**.

- 7** Druk op **Kleur Start** om af te drukken.

De standaardinstellingen wijzigen

U kunt de PhotoCaptureCenter™-instellingen die u het vaakst gebruikt opslaan als standaardinstelling. Deze instellingen blijven van kracht totdat u ze weer wijzigt.

Kopieersnelheid of –kwaliteit verhogen

- 1** Druk op **Menu/Instellen, 4, 1**.
- 2** Druk op **▲** of **▼** om Norm of Foto te selecteren.
Druk op **Menu/Instellen**.
- 3** Druk op **Stop/Eindigen**.

Papiertype en -formaat instellen

- 1** Druk op **Menu/Instellen, 4, 2**.
- 2** Druk op **▲** of **▼** om Letter Glossy, 10x15cm Glossy, 13x18cm Glossy, A4 Glossy, Letter Gewoon, A4 Plain, Letter Inktjet, A4 Inktjet of 10x15cm Inktjet te selecteren.

Druk op **Menu/Instellen**.

Als u Letter of A4 hebt geselecteerd, drukt u op **▲** of **▼** om het afdrukformaat te selecteren (10x8cm, 13x9cm, 15x10cm, 18x13cm, 20x15cm of Max. afmetingen).

Druk op **Menu/Instellen**.

- 3** Druk op **Stop/Eindigen**.



Het Max. Formaat is alleen beschikbaar op de MFC-425CN.

Helderheid instellen

- 1 Druk op **Menu/Instellen**, **4**, **3**.
- 2 Druk op **▲** om een lichtere afdruk te maken.
—OF—
Druk op **▼** om een donkerdere afdruk te maken.
Druk op **Menu/Instellen**.
- 3 Druk op **Stop/Eindigen**.

Contrast instellen

U kunt de contrastinstelling wijzigen. Met meer contrast ziet een beeld er scherper en levendiger uit.

- 1 Druk op **Menu/Instellen**, **4**, **4**.
- 2 Druk op **▲** om het contrast te verhogen.
—OF—
Druk op **▼** om het contrast te verlagen.
Druk op **Menu/Instellen**.
- 3 Druk op **Stop/Eindigen**.

Kleurverbetering (alleen MFC-425CN)

U kunt de functie voor kleurverbetering inschakelen om levendigere afdrukken te maken. Het afdrukken zal langer duren.

- 1 Druk op **Menu/Instellen**, **4**, **5**.
- 2 Druk op **▲** of **▼** om **Aan** te selecteren.
Druk op **Menu/Instellen**.
—OF—

Selecteer **Uit** en druk op **Menu/Instellen**, ga dan naar stap 5.



Als u **Aan** selecteert, kunt u de witbalans, scherpte en kleurdichtheid aanpassen.

- 3 Druk op ▲ of ▼ om 1. Wit Balans, 2. Scherppte of 3. Kleurdensiteit te selecteren.
Druk op **Menu/Instellen**.
- 4 Druk op ▲ of ▼ om de instellingsbalans aan te passen.
Druk op **Menu/Instellen**.
- 5 Druk op **Stop/Eindigen**.

■ **Witbalans**

Deze instelling regelt de tint van de witte vlakken in een afbeelding.

Verlichting, de instellingen van de camera en andere invloeden bepalen de tint wit. De witte vlakken van een afbeelding kunnen er een beetje roze of geelachtig uitzien of naar een andere kleur neigen. Met deze instelling kunt u dergelijke afwijkingen corrigeren en de witte vlakken weer zuiver wit maken.

■ **Scherppte**

Deze instelling verbetert het detail van een beeld. Het lijkt op het scherpstellen van een camera. Als het beeld niet goed scherp is en u de fijne details van het beeld niet kunt zien, moet u de scherppte instellen.

■ **Kleurdichtheid**

Met deze instelling kunt u de totale hoeveelheid kleur in het beeld instellen. U kunt de hoeveelheid kleur in een beeld verhogen of verlagen om een vaag of vaal beeld te verbeteren.

Trimmen

Wanneer een foto te lang of te breed is voor de ruimte die u hebt geselecteerd, wordt er automatisch een gedeelte van de afbeelding afgesneden.

De standaardinstelling is Aan. Wanneer u de hele afbeelding wilt afdrucken, plaatst u deze instelling op Uit.

- 1 Druk voor MFC-215C op **Menu/Instellen, 4, 5.**
Druk voor MFC-425CN op **Menu/Instellen, 4, 6.**
- 2 Druk op ▲ of ▼ om Uit (of Aan) te selecteren.
Druk op **Menu/Instellen.**
- 3 Druk op **Stop/Eindigen.**

Bijsnijd (crop) :
Aan

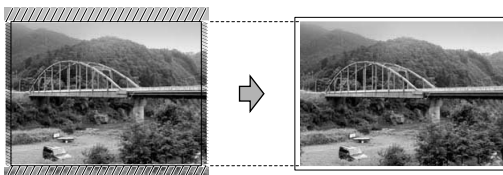

Bijsnijd (crop) :
Uit

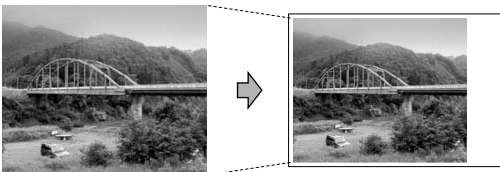

Zonder Marges

Het afdrucken zal iets langer duren.

- 1 Druk voor MFC-215C op **Menu/Instellen, 4, 6.**
Druk voor MFC-425CN op **Menu/Instellen, 4, 7.**
- 2 Druk op ▲ of ▼ om Uit (of Aan) te selecteren.
Druk op **Menu/Instellen.**
- 3 Druk op **Stop/Eindigen.**

Naar een kaart scannen (alleen MFC-425CN)

U kunt documenten in zwart-wit of kleur naar een mediakaart scannen. Documenten in zwart-wit worden in het bestandsformaat PDF (*.PDF) of TIFF opgeslagen (*.TIF). Documenten in kleur kunnen in één van de volgende bestandsformaten worden opgeslagen: PDF (*.PDF) of JPEG (*.JPG). De standaardinstelling is 150dpi 16kl en het standaard bestandsformaat is PDF. Als bestandsnaam wordt standaard de huidige datum gebruikt. Zo wordt het vijfde beeld dat u op 1 juli 2005 scant bijvoorbeeld 07010505.PDF genoemd. U kunt de kleur, kwaliteit en bestandsnaam desgewenst wijzigen.

Kwaliteit	Bestandsformaat dat u kunt selecteren	Standaard bestandsformaat
200x100 dpi z/w	TIFF / PDF	TIFF
200 dpi z/w	TIFF / PDF	TIFF
150dpi 16kl	JPEG / PDF	PDF
300dpi 16kl	JPEG / PDF	PDF
600dpi 16kl	JPEG / PDF	PDF



Hiermee selecteert u het standaard bestandsformaat voor bestanden in zwart-wit of in kleur. (Raadpleeg *Het standaardformaat voor zwart-witbestanden wijzigen* op pagina 9-15 en *Het standaardformaat voor Kleurenbestanden wijzigen* op pagina 9-15.)

- 1 Plaats een SmartMedia[®]-, CompactFlash[®]-, Memory Stick[®], Memory Stick Pro[™], SecureDigital[™], MultiMediaCard[™]- of xD-Picture Card[™]-kaart inde machine.
-  Verwijder de mediakaart niet als **PhotoCapture** knippert; anders kunnen de kaart of de gegevens erop beschadigd raken.
- 2 Het document laden.
- 3 Druk op  (**Scan**).

- 4** Druk op **▲** of **▼** om **Scan n.** kaart te selecteren.
Druk nogmaals op **Menu/Instellen** en ga naar stap 5 om de kwaliteit te veranderen.
—OF—
Druk op **Mono Start** of **Kleur Start** om met scannen te beginnen zonder instellingen te veranderen.
- 5** Druk op **▲** of **▼** om de gewenste kwaliteit te selecteren.
Druk op **Menu/Instellen** en ga naar stap 6 om het bestandstype te veranderen.
—OF—
Druk op **Mono Start** of **Kleur Start** om te beginnen met scannen.
- 6** Druk op **▲** of **▼** om het gewenste bestandstype te selecteren.
Druk op **Menu/Instellen** en ga naar stap 7 om de bestandsnaam te veranderen.
—OF—
Druk op **Mono Start** of **Kleur Start** om te beginnen met scannen.
- 7** De bestandsnaam wordt automatisch ingesteld, maar u kunt een andere naam invoeren met de kiestoetsen. U kunt alleen de eerste 6 cijfers wijzigen.
Druk op **Mono Start** of **Kleur Start** om te beginnen met scannen.

De standaardkwaliteit wijzigen

- 1** Druk op **Menu/Instellen, 4, 8, 1.**
- 2** Druk op **▲** of **▼** om **200×100 dpi z/w, 200 dpi z/w, 150dpi 16kl, 300dpi 16kl of 600dpi 16kl** te selecteren.
Druk op **Menu/Instellen.**
- 3** Druk op **Stop/Eindigen.**

Het standaardformaat voor zwart-witbestanden wijzigen

- 1 Druk op **Menu/Instellen, 4, 8, 2.**
- 2 Druk op ▲ of ▼ om TIFF of PDF te selecteren.
Druk op **Menu/Instellen.**
- 3 Druk op **Stop/Eindigen.**

Het standaardformaat voor Kleurenbestanden wijzigen

- 1 Druk op **Menu/Instellen, 4, 8, 3.**
- 2 Druk op ▲ of ▼ om PDF of JPEG te selecteren.
Druk op **Menu/Instellen.**
- 3 Druk op **Stop/Eindigen.**

Uitleg bij de foutmeldingen

Als u eenmaal vertrouwd bent met de verschillende fouten die kunnen optreden wanneer u met het PhotoCapture Center™ werkt, kunt u problemen gemakkelijk identificeren en verhelpen.

Als er een foutmelding op het LCD-scherm wordt weergegeven, geeft de machine een piepje om u daarop te attenderen.

Media fout—Deze melding verschijnt als u een mediakaart plaatst die defect of niet geformatteerd is, of als er iets niet in orde is met de mediasleuf. Verwijder de mediakaart om deze foutmelding te wissen.

Geen bestand—Deze melding verschijnt als u een mediakaart in de sleuf probeert te openen waarop geen .JPG-bestand staat.

Geheugen vol—Deze melding verschijnt als u werkt met afbeeldingen die te groot zijn voor het geheugen van de machine.

PhotoCapture Center™ op uw PC gebruiken

U kunt vanaf de pc toegang krijgen tot de mediakaart die in de mediasleuf van de machine is geplaatst.

(Raadpleeg *PhotoCapture Center™* op pagina 7-1 in de softwarehandleiding op de CD-ROM of PhotoCapture Center™ op pagina 12-3 in de softwarehandleiding op de CD-ROM.)

10 Software- en netwerkfuncties

De gebruikershandleiding op de cd-rom bevat de softwarehandleiding voor de functies die beschikbaar zijn bij aansluiting op een computer (bijvoorbeeld printen en scannen).

■ Afdrukken

(Zie voor Windows® hoofdstuk 1 in de softwarehandleiding op de cd-rom.)

(Zie voor Macintosh® hoofdstuk 8 in de softwarehandleiding op de cd-rom.)

■ Scannen

(Zie voor Windows® hoofdstuk 2 in de softwarehandleiding op de cd-rom.)

(Zie voor Macintosh® hoofdstuk 9 in de softwarehandleiding op de cd-rom.)

■ ControlCenter2

(Zie voor Windows® hoofdstuk 3 in de softwarehandleiding op de cd-rom.)

(Zie voor Macintosh® hoofdstuk 10 in de softwarehandleiding op de cd-rom.)

■ Scannen in een netwerk

(Zie voor Windows® hoofdstuk 4 in de softwarehandleiding op de cd-rom.)

(Zie voor Macintosh® hoofdstuk 11 in de softwarehandleiding op de cd-rom.)

■ Remote Setup

(Zie voor Windows® hoofdstuk 5 in de softwarehandleiding op de cd-rom.)

(Zie voor Macintosh® hoofdstuk 12 in de softwarehandleiding op de cd-rom.)

■ Faxen vanaf uw computer

(Zie voor Windows® hoofdstuk 6 in de softwarehandleiding op de cd-rom.)

(Zie voor Macintosh® hoofdstuk 8 in de softwarehandleiding op de cd-rom.)

■ PhotoCapture Center™

(Zie voor Windows® hoofdstuk 7 in de softwarehandleiding op de cd-rom.)

(Zie voor Macintosh® hoofdstuk 12 in de softwarehandleiding op de cd-rom.)

■ Afdrukken in een netwerk (alleen MFC-425CN)

(Zie voor Windows® hoofdstuk 4 in de netwerkhandleiding op de cd-rom.)

(Zie voor Macintosh® hoofdstuk 5 in de netwerkhandleiding op de cd-rom.)



Raadpleeg *De gebruikershandleiding* openen op pagina IX.

11 Belangrijke informatie

Voor uw veiligheid

Voor een veilige werking moet de meegeleverde geaarde stekker in een normaal geaard stopcontact worden gestoken dat via het huishoudelijk net geaard is.

Het feit dat dit apparaat naar tevredenheid werkt, betekent niet per se dat de voeding is geaard en dat de installatie volkomen veilig is. Het is in uw eigen belang dat u in geval van twijfel over de aarding een bevoegd elektricien raadpleegt.

LAN-verbinding (alleen MFC-425CN)

Voorzichtig

Sluit dit apparaat niet aan op een LAN-verbinding die kan blootstaan aan overspanningen.

Naleving van de International ENERGY STAR[®] normen

Het doel van het International ENERGY STAR[®] programma is het bevorderen van de ontwikkeling en verspreiding van energiezuinige kantoorapparatuur.

Brother Industries, Ltd. is een partner in het ENERGY STAR[®]-programma en verklaart dat dit product voldoet aan de richtlijnen van ENERGY STAR[®] betreffende energiebesparing.



EU-richtlijn 2002/96/EG en EN50419



(Alleen voor landen van de Europese Unie)

Deze machine is voorzien van het bovenstaande symbool. Dit symbool geeft aan dat u het apparaat aan het einde van de levensduur moet afleveren bij een daartoe aangewezen verzamelpunt en niet bij het normale huishoudelijke afval moet voegen. Dit komt het milieu ten goede. (Alleen voor landen van de Europese Unie)

Belangrijke veiligheidsinstructies

- 1** Lees alle instructies door.
- 2** Bewaar ze, zodat u ze later nog kunt naslaan.
- 3** Volg alle waarschuwingen en instructies die op het apparaat worden aangegeven.
- 4** Haal de stekker van dit product uit het stopcontact alvorens u het gaat reinigen. Gebruik geen vloeibare reinigingsmiddelen of spuitbussen. Gebruik een vochtige doek om het apparaat schoon te maken.
- 5** Gebruik het apparaat niet in de buurt van water.
- 6** Zet het apparaat niet op een onstabiel oppervlak, stelling of tafel. Het apparaat kan dan namelijk vallen, waardoor het ernstig kan worden beschadigd.
- 7** Gleuven en openingen in de behuizing en de achter- en onderkant zijn voor de ventilatie: om zeker te zijn van de betrouwbare werking van het apparaat en om het te beschermen tegen oververhitting, mogen deze openingen beslist nooit afgesloten of afgedekt worden. Deze openingen mogen ook nooit afgedekt worden door het apparaat op een bed, een bank, een kleed of op een soortgelijk oppervlak te zetten. Zet het apparaat nooit in de buurt van of boven een radiator of verwarming. Het apparaat mag nooit in een kast worden ingebouwd, tenzij er voldoende ventilatie aanwezig is.
- 8** Dit apparaat moet worden aangesloten op een spanningsbron zoals op het etiket staat aangegeven. Als u niet zeker weet welke soort stroom geleverd wordt, neem dan contact op met de leverancier of het plaatselijke elektriciteitsbedrijf.
Gebruik alleen het netsnoer dat bij de machine wordt geleverd.
- 9** Dit apparaat is voorzien van een 3-draads geaard snoer en een geaarde stekker. Deze stekker past alleen in een geaard stopcontact. Dit is een veiligheidsmaatregel. Kan de stekker niet in uw stopcontact worden gebruikt, raadpleeg dan een elektricien en vraag hem uw oude stopcontact te vervangen. Het is absoluut noodzakelijk dat een geaarde stekker en een geaard stopcontact worden gebruikt.
- 10** Plaats nooit iets op het netsnoer. Zet het apparaat niet op een plaats waar mensen over de snoeren kunnen lopen.

- 11** Zorg dat de opening voor ontvangen faxberichten van de machine nooit wordt geblokkeerd. Plaats nooit een voorwerp in het pad van inkomende faxberichten.
- 12** Wacht totdat de machine de pagina's heeft uitgeworpen voordat u ze eruit pakt.
- 13** Trek de stekker van dit product uit het stopcontact en neem contact op met een bevoegde servicemonteur wanneer het volgende zich voordoet:
- Wanneer het netsnoer defect of uitgerafeld is.
 - Wanneer er vloeistof in het apparaat is gemorst.
 - Wanneer het apparaat is blootgesteld aan regen of water.
 - Wanneer het apparaat niet normaal functioneert, ondanks het naleven van de bedieningsinstructies. Pas alleen de instellingen aan die in de bedieningshandleiding worden aangegeven. Onvakkundig aanpassen van andere instellingen kunnen schade veroorzaken en eisen vaak uitvoerige reparaties door een vakbekwaam monteur.
 - Als het apparaat is gevallen of als de behuizing is beschadigd.
 - Als het apparaat duidelijk anders gaat presteren, waarbij reparatie nodig blijkt.
- 14** Om uw apparaat te beveiligen tegen stroompieken en -schommelingen adviseren wij het gebruik van een overstroombeveiliging.

Handelsmerken

Het Brother-logo is een wettig gedeponeerd handelsmerk van Brother Industries, Ltd.

Brother is een wettig gedeponeerd handelsmerk van Brother Industries, Ltd.

Multi-Function Link is een wettig gedeponeerd handelsmerk van Brother International Corporation.

© 2005 Brother Industries, Ltd. Alle rechten voorbehouden.

Windows en Microsoft zijn wettig gedeponeerde handelsmerken van Microsoft in de VS en andere landen.

Macintosh en TrueType zijn wettig gedeponeerde handelsmerken van Apple Computer, Inc.

PaperPort en OmniPage OCR zijn wettig gedeponeerde handelsmerken van ScanSoft, Inc.

Presto! PageManager is een wettig gedeponeerd handelsmerk van NewSoft Technology Corporation.

Microdrive is een handelsmerk van International Business Machine Corporation.

SmartMedia is een wettig gedeponeerd handelsmerk van Toshiba Corporation.

CompactFlash is een wettig gedeponeerd handelsmerk van SanDisk Corporation.

Memory Stick is een wettig gedeponeerd handelsmerk van Sony Corporation.

SecureDigital is een handelsmerk van Matsushita Electric Industrial Co. Ltd., SanDisk Corporation en Toshiba Corporation.

miniSD is een handelsmerk van de SD Association.

MultiMediaCard is een handelsmerk van Infineon Technologies en in licentie gegeven aan de MultiMediaCard Association.

xD-Picture Card is een handelsmerk van Fujifilm Co. Ltd., Toshiba Corporation en Olympus Optical Co. Ltd.

Memory Stick Pro, Memory Stick Pro Duo, Memory Stick Duo en MagicGate zijn handelsmerken van Sony Corporation.

Elk bedrijf waarvan software in deze handleiding wordt vermeld, heeft een softwarelicentieovereenkomst die specifiek bedoeld is voor de betreffende programma's.

Alle andere merknamen en productnamen die in deze handleiding, de softwarehandleiding en de netwerkhandleiding (alleen MFC-425CN) worden gebruikt, zijn wettig gedeponeerde handelsmerken van de betreffende bedrijven.

12 Problemen oplossen en routine onderhoud

Problemen oplossen

Foutmeldingen

Zoals bij alle geavanceerde kantoorproducten kunnen er zich storingen voordoen. Wanneer dat het geval is, identificeert de machine het probleem en wordt er een foutmelding getoond. De onderstaande lijst geeft een overzicht van de meest voorkomende foutmeldingen.

De meeste problemen kunt u zelf oplossen. Indien u extra hulp nodig heeft, biedt het Brother Solutions Center de meest recente veelgestelde vragen en tips voor het oplossen van problemen.

Bezoek ons op <http://solutions.brother.com>.

FOUTMELDINGEN		
FOUTMELDING	OORZAAK	WAT TE DOEN
Afgebroken	De andere persoon of de faxmachine van de andere persoon heeft het gesprek beëindigd.	Probeer opnieuw te verzenden of te ontvangen.
Communicatiefout	Er is een communicatiefout opgetreden vanwege een slechte verbinding.	Probeer opnieuw te bellen. Als het probleem nu nog niet is verholpen, belt u dan het telecommunicatiebedrijf en vraag of ze uw telefoonlijn willen controleren.
Document nazien (alleen MFC-425CN)	Het document is niet goed geplaatst of het document dat via de ADF is ingevoerd, was te lang.	Raadpleeg <i>De automatische documentinvoer (ADF) gebruiken (alleen MFC-425CN)</i> op pagina 1-6.
	Het document is vastgelopen in de machine.	Raadpleeg <i>Papier is vastgelopen binnen in de machine</i> op pagina 12-7.
Geen antw/Bezet	Het gebelde nummer antwoordt niet of is bezet.	Controleer het nummer en probeer opnieuw.
Geen bestand	Er staat geen .JPG-bestand op de mediakaart in de mediasleuf.	Plaats de juiste mediakaart opnieuw in de machine.
Geen contact	U hebt geprobeerd te pollen naar een faxmachine die niet in de wachtstand voor pollen staat.	Controleer of de andere faxmachine is ingesteld op pollen.
Geen patroon	Een van de inktpatronen is niet goed geïnstalleerd.	Verwijder de inktpatroon en installeer deze op juiste wijze opnieuw. (Raadpleeg <i>De inktpatronen vervangen</i> op pagina 12-26.)

FOUTMELDINGEN		
FOUTMELDING	OORZAAK	WAT TE DOEN
Geheugen vol	Het geheugen van de machine is vol.	(Fax bezig met verzenden of kopiëren) Druk op Stop/Exit en wacht tot de andere processen zijn afgewerkt en probeer opnieuw. —OF— (Alleen MFC-425CN) Verwijder de gegevens uit het geheugen. Als u meer geheugen wilt vrijmaken, kunt u Fax Opslaan uitschakelen. (Raadpleeg <i>Fax Opslaan instellen</i> op pagina 6-1.) —OF— (Alleen MFC-425CN) U kunt de in het geheugen opgeslagen faxberichten afdrukken. (Raadpleeg <i>Een fax uit het geheugen afdrukken (alleen MFC-425CN)</i> op pagina 4-5.) (Bezig met afdrukken) Verminder de afdrukresolutie.
Afdekkap open	Het scannerdeksel is niet goed gesloten.	Til het scannerdeksel op en sluit het weer.
Media fout	De mediakaart is defect, slecht geformatteerd of er is een probleem met de mediakaart.	Plaats de andere mediakaart er opnieuw in, waarvan u weet dat hij functioneert.
Meer gegevens	Er zitten nog printgegevens in het geheugen van de machine.	Hervat het afdrukken vanaf de computer.
	Er zitten nog printgegevens in het geheugen van de machine. De USB-kabel was losgekoppeld terwijl de computer gegevens naar de machine stuurde.	Druk op Stop/Eindigen . De machine annuleert de taak en werpt het afgedrukte vel papier uit.
Niet toegewezen	U hebt geprobeerd een snelkiesnummer te gebruiken dat niet is opgeslagen.	Stel het snelkiesnummer in. (Raadpleeg <i>Snelkiesnummers opslaan</i> op pagina 5-1.)
Papier nazien	Het papier in de machine is op.	Plaats meer papier en druk op Mono Start of Kleur Start .
	Het papier is vastgelopen in de machine.	Raadpleeg <i>Papier vastgelopen in de machine</i> op pagina 12-6.
Formaat nazien	U gebruikt een verkeerd papierformaat.	Plaats papier van het juiste formaat (Letter, Legal of A4) en druk op Mono Start of Kleur Start .
Papierstoring	Het papier is vastgelopen in de machine.	(Raadpleeg <i>Papier vastgelopen in de machine</i> op pagina 12-6.)

FOUTMELDINGEN		
FOUTMELDING	OORZAAK	WAT TE DOEN
Veranderen onmog. Reinigen onmog. Opstartprobleem Print onmogelijk Scan onmogelijk	De machine heeft een mechanisch probleem. —OF— Er bevindt zich een voorwerp dat er niet hoort, zoals een paperclip of afgescheurd papier, in de machine.	<p>Open het scannerdeksel en verwijder het voorwerp uit de machine. Indien de foutmeldingen niet verdwijnen, volg a.u.b. onderstaande stappen voordat u de machine ontkoppelt, zodat u geen belangrijke berichten kwijt raakt. Haal vervolgens de stekker van de machine enkele minuten uit het contact (waardoor alle faxberichten gewist zullen worden), en doe de stekker er daarna weer in.</p> <p>Controleer of er in het geheugen van de machine faxen staan</p> <ol style="list-style-type: none"> 1. Druk op Menu/Instellen, 9, 0, 1. 2. Als er geen faxen in het geheugen van de machine staan, haalt u de stekker van de machine enkele minuten uit het stopcontact en doet u de stekker er daarna weer in. —OF— Als er faxen in het geheugen staan, kunt u deze naar een andere faxmachine versturen. Ga naar Stap 3. —OF— Bij de MFC-425CN kunt u de resterende faxen naar uw PC sturen. Zie hiervoor Faxen naar uw PC sturen. <p>Verstuur de faxen naar een andere faxmachine</p> <ol style="list-style-type: none"> 3. Voer het faxnummer in van het apparaat waar de faxen naartoe moeten worden gestuurd. 4. Druk op Mono Start. 5. Als de faxen zijn overgebracht, haalt u de stekker van de machine enkele minuten uit het stopcontact en doet u de stekker er daarna weer in. <p>U kunt het rapport Faxjournaal naar een andere machine doorzenden door te drukken op Menu/Instellen, 9, 0, 2 in stap 1.</p> <p>Als u nog geen stationsnummer hebt ingesteld, kunt u de faxoverbrengingsstand niet gebruiken.</p> <p>Faxen naar uw PC sturen (Alleen MFC-425CN)</p> <p>U kunt de overige faxgegevens naar uw computer sturen.</p> <ol style="list-style-type: none"> 1. Druk op Menu/Instellen, 2, 5, 1. 2. Gebruik ▲ of ▼ en selecteer Ontvang PC Fax. Druk daarna op Menu/Instellen. Op het LCD-scherm wordt gevraagd of u een fax naar uw computer wilt sturen. 3. Als u alle faxen naar uw PC wilt sturen, drukt u op 1. —OF— Als u alle faxen in het geheugen van de machine wilt laten staan, drukt u op 2. 4. Als de faxen zijn overgebracht, haalt u de stekker van de machine enkele minuten uit het contact en doet u de stekker er daarna weer in. <p>(Voor meer informatie raadpleeg <i>Brother PC-FAX software</i> op pagina 6-1 in de softwarehandleiding op de CD-ROM.)</p>

FOUTMELDINGEN		
FOUTMELDING	ORZAAK	WAT TE DOEN
Temperatuur hoog	De printkoppen zijn te warm.	Laat de machine afkoelen.
Temperatuur laag	De printkoppen zijn te koud.	Laat de machine opwarmen.
bijna op	Een of meer inktpatronen zijn bijna leeg. Als er een kleurenfax binnenkomt, zal de machine de verzendende machine tijdens de "aansluitbevestiging" vragen om de fax in zwart-wit te versturen. Als de verzendende machine de fax kan converteren, wordt hij als een zwart-witfax in het geheugen opgeslagen.	Bestel een nieuwe inktpatroon.
inkt op	Een of meer inktpatronen zijn leeg. De machine stopt alle afdrukbewerkingen. Zolang er geheugen beschikbaar is, worden zwart-witfaxen in het geheugen opgeslagen. Als er een kleurenfax binnenkomt, zal de machine de verzendende machine tijdens de "aansluitbevestiging" vragen om de fax in zwart-wit te versturen. Als de verzendende machine de fax kan converteren, wordt hij als een zwart-witfax in het geheugen opgeslagen.	Vervang de inktpatronen. (Raadpleeg <i>De inktpatronen vervangen</i> op pagina 12-26.)

Vastgelopen papier (alleen MFC-425CN)

Volg onderstaande stappen, als het papier is vastgelopen.

Het document is bovenaan de ADF vastgelopen

- 1 Verwijder al het papier uit de ADF dat niet is vastgelopen.
- 2 Open het ADF-deksel.
- 3 Trek het vastgelopen document er naar rechts of links uit.

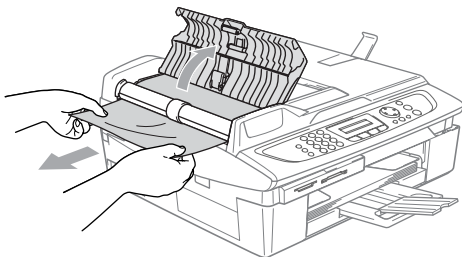

- 4 Sluit het ADF-deksel.
Druk op **Stop/Eindigen**.

Het document is in de ADF vastgelopen

- 1 Verwijder al het papier uit de ADF dat niet is vastgelopen.
- 2 Til het documentdeksel op.
- 3 Trek het vastgelopen document er naar links uit.

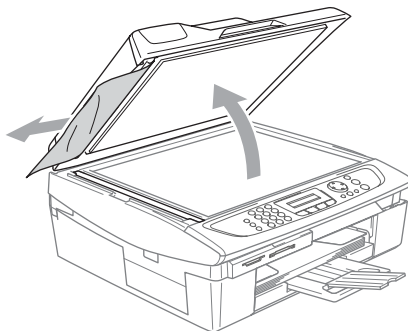

- 4 Sluit het documentdeksel.
Druk op **Stop/Eindigen**.

Papier vastgelopen in de machine

Verwijder het vastgelopen papier uit de plaats waar het in de machine is vastgelopen.

Papier is vastgelopen binnen de papierlade

- 1 Trek de papierlade uit de machine.

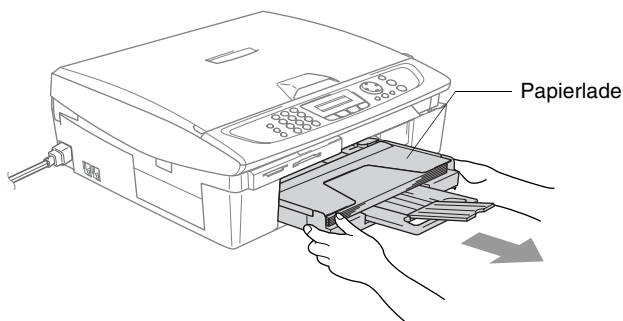

- 2 Trek het vastgelopen papier naar boven uit de machine.

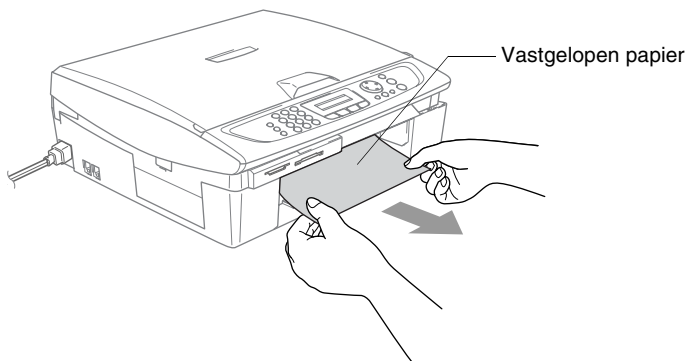

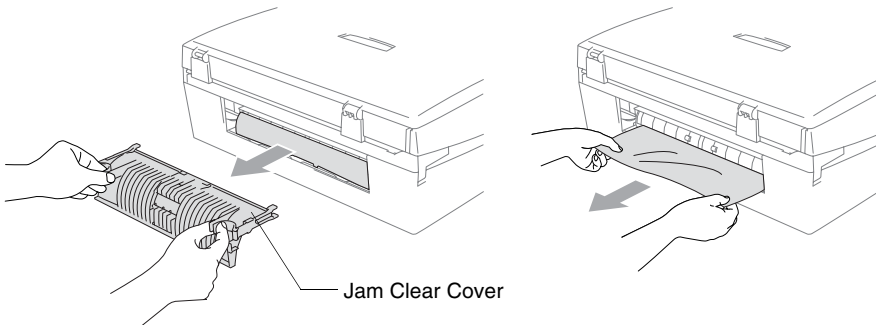

Papier is vastgelopen binnen in de machine

- 1 Verwijder de Klep ter Verwijdering van Vastgelopen Papier. Trek het vastgelopen papier uit de machine.

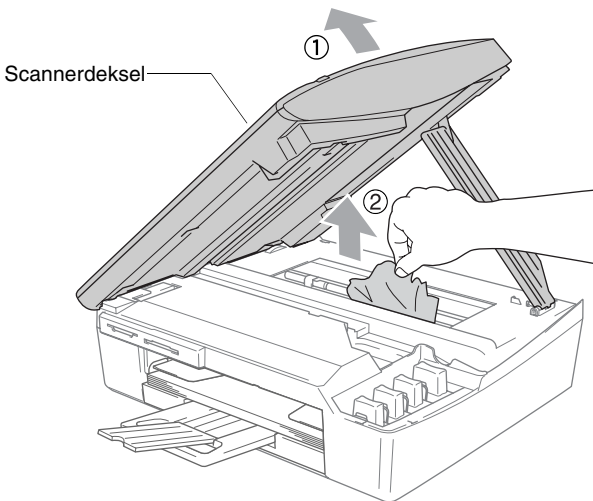

- 2 Zet de Klep ter Verwijdering van Vastgelopen Papier weer op zijn plaats.
- 3 Als u het vastgelopen papier er niet uit kunt trekken, til dan het scannerdeksel aan de rechterkant van de machine op, totdat deze in de open stand vergrendeld is.
- 4 Verwijder het vastgelopen papier.



-  Als het papier onder de printkop is vastgelopen, de stekker van de machine uit het stopcontact trekken, zodat u de printkop kunt bewegen om het papier te verwijderen.

- 5** Til het scannerdeksel op om de vergrendeling los te halen. Druk de steun van het scannerdeksel voorzichtig omhoog en sluit het scannerdeksel.

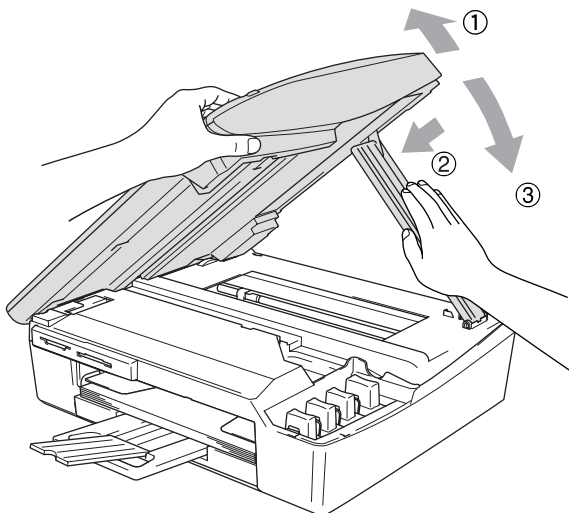

Als u problemen met de machine hebt

Als u denkt dat er een probleem is met de machine, kijk dan in de onderstaande tabel en volg de tips voor het oplossen van problemen.

In het Brother Solutions Center vindt u de nieuwste veelgestelde vragen en tips voor het oplossen van problemen.

Ga naar <http://solutions.brother.com>.

PROBLEEM	SUGGESTIES
Afdrukken	
Geen print	Controleer of de interfacekabel goed is aangesloten tussen de machine en de computer.
	Controleer of de stekker van de machine in het contact zit en de machine niet in de energiebesparende stand staat.
	Een of meer inktpatronen zijn leeg. (Raadpleeg <i>De inktpatronen vervangen</i> op pagina 12-26.)
	Controleer of het LCD-scherm een foutmelding weergeeft. (Raadpleeg <i>Foutmeldingen</i> op pagina 12-1.)
Slechte afdrukkwaliteit.	Controleer de afdrukkwaliteit. (Raadpleeg <i>De afdrukkwaliteit controleren</i> op pagina 12-16.)
	Controleer of de instellingen voor het printerstuurprogramma of Type papier in het menu overeenkomen met het door u gebruikte type papier. (Zie <i>Mediatype</i> op pagina 1-6 in de softwarehandleiding op de cd-rom als u Windows® gebruikt; zie <i>Mediatype</i> op pagina 8-3 in de softwarehandleiding op de cd-rom als u Macintosh® gebruikt.)
	Controleer of de uiterste verbruiksdatum van uw inktpatronen niet is verstreken. Patronen zijn ongeveer twee jaar houdbaar in hun originele verpakking, daarna kan de inkt opdrogen. Op de verpakking staat vermeld hoe lang de patroon houdbaar is.
	Gebruik het aanbevolen type papier. (Raadpleeg <i>Over papier</i> op pagina 1-9.)
	De aanbevolen omgevingstemperatuur voor de machine is tussen 20°C en 33°C.
Witte horizontale lijnen in tekst of grafische afbeeldingen.	Reinig de printkop. (Raadpleeg <i>De printkop reinigen</i> op pagina 12-15.)
	Gebruik het aanbevolen type papier. (Raadpleeg <i>Over papier</i> op pagina 1-9.)
	Als er horizontale lijnen verschijnen wanneer u normaal papier gebruikt, gebruik dan de stand 'Normaal printen versneld' waardoor er op sommige types normaal papier geen strepen ontstaan. Klik op 'Instellingen' in het tabblad 'Normaal' van de printerdriver en selecteer 'Normaal printen versneld'. Als er horizontale lijnen blijven verschijnen, wijzig dan het geselecteerd type papier in 'Langzaam drogend papier' in het tabblad 'Normaal' van de printerdriver om de afdrukkwaliteit te verbeteren.
De machine print blanco pagina's.	Reinig de printkoppen. (Raadpleeg <i>De printkop reinigen</i> op pagina 12-15.)
Teksten en regels staan over elkaar heen.	De uitlijning controleren. (Raadpleeg <i>De uitlijning controleren</i> op pagina 12-18.)
Afgedrukte tekst of afbeeldingen staan scheef.	Zorg ervoor dat het papier correct is geplaatst in de papierlade en dat de papiergeleiders aan de zijkant en de achterkant goed staan afgesteld. (Raadpleeg <i>Papier, enveloppen en briefkaarten laden</i> op pagina 1-14.)

PROBLEEM	SUGGESTIES
Afdrukken (Vervolg)	
Er zit een vlek in het midden aan de bovenkant van de afgedrukte pagina.	Controleer of het papier dat u gebruikt niet te dik is en niet kruit. (Raadpleeg <i>Over papier</i> op pagina 1-9.)
Op de afdruk staan vlekken of het lijkt of de inkt vlekt.	Zorg dat u het juiste type papier gebruikt. (Raadpleeg <i>Over papier</i> op pagina 1-9.) Raak het papier pas aan als de inkt droog is.
Er staan vlekken op de achterkant of onder aan de pagina.	Controleer of er geen inkt op de drukplaat zit. (Raadpleeg <i>De geleiderol van de machine reinigen</i> op pagina 12-24.)
	Wees er zeker van dat u de papiersteunklep gebruikt. (Raadpleeg <i>Papier, enveloppen en briefkaarten laden</i> op pagina 1-14.)
Er staan een aantal dichte lijnen op de afdruk.	Selecteer 'Omgekeerde volgorde' in het tabblad 'Normaal' van het printerstuurprogramma.
De afdrukken zijn gekreukeld.	Klik op 'Settings' in het tabblad 'Basic' van het printerstuurprogramma en deselecteer 'Bi-Directional Printing'.
Kan '2 op 1- of 4 op 1'-afdrukken niet uitvoeren.	Controleer of de instellingen voor het papierformaat in de toepassing en het printerstuurprogramma hetzelfde zijn.
Het afdrukken verloopt te traag.	De afdruksnelheid kan verbeteren door de instelling van het printerstuurprogramma te veranderen. De hoogste resolutie heeft meer tijd nodig voor het verwerken van de gegevens, de overdracht van de gegevens en het afdrukken. Probeer de andere kwaliteitsinstellingen in het tabblad 'Basic' van het printerstuurprogramma. Klik ook op het tabblad 'Settings' en deselecteer de Kleurverbetering.
	Printen zonder marges is langzamer dan normaal printen. Zet de optie Zonder Marges uit als u sneller wilt printen. (Raadpleeg <i>Papierformaat</i> op pagina 1-10 en raadpleeg <i>De opties voor de pagina-instelling selecteren</i> op pagina 8-5 in de softwarehandleiding op de CD-ROM.)
Kleurverbetering werkt niet goed.	Als de beeldgegevens in uw toepassing niet in kleurendruk zijn (zoals 256 kleuren), dan werkt Kleurverbetering niet. Gebruik voor de functie Kleurverbetering ten minste 24-bits kleurgegevens.
Machine voert meerdere pagina's in	Zorg dat het papier op de juiste wijze in de papierlade is geplaatst. (Raadpleeg <i>Papier, enveloppen en briefkaarten laden</i> op pagina 1-14.)
	Controleer of er nooit meer dan twee papersoorten tegelijk in de papierlade zijn geplaatst.
De afgedrukte pagina's zijn niet juist afgelegd.	Wees er zeker van dat u de papiersteunklep gebruikt. (Raadpleeg <i>Papier, enveloppen en briefkaarten laden</i> op pagina 1-14.)
Kan niet afdrukken wanneer Paint Brush wordt gebruikt.	Probeer het beeldscherm in te stellen op 256 kleuren.
Kan niet afdrukken wanneer Adobe Illustrator wordt gebruikt.	Gebruik een lagere resolutie.
Printen Ontvangen Faxen	
Tekst staat te dicht op elkaar en witte strepen op de pagina of de boven- en onderkant van zinnen ontbreekt.	Dit kan worden veroorzaakt door statische elektriciteit of ruis op de telefoonlijn. U kunt met de toets Mono Start een afdruk maken om te zien of hetzelfde probleem zich voordoet.
Verticale zwarte lijnen bij ontvangst.	De scanner van de verzender kan verontreinigd zijn. Vraag de verzender om een kopie te maken om te zien of het probleem bij de verzendende machine ligt. Probeer een fax van een andere faxmachine te ontvangen.
Kleurenfaxen worden alleen in zwart-wit ontvangen.	Vervang de inktpatronen die leeg of bijna leeg zijn en vraag de andere partij de kleurenfax opnieuw te sturen. (Raadpleeg <i>De inktpatronen vervangen</i> op pagina 12-26.) Controleer voor de MFC-425CN of Fax Opslaan is ingesteld op OFF. (Raadpleeg <i>Fax Opslaan instellen</i> op pagina 6-1.)
De linker- en rechtermarges zijn weggevalen of er is een hele pagina op twee pagina's afgedrukt.	Schakel automatische verkleining in. (Raadpleeg <i>Een verkleinde afdruk van een inkomend document maken (Automatische verkleining)</i> op pagina 4-5.)

PROBLEEM	SUGGESTIES
Telefoonlijn of verbindingen	
Het apparaat kan geen nummer kiezen (Geen kiestoon)	Controleer of de stekker van de machine in het contact zit.
	Controleer of u een kiestoon hoort. Bel indien mogelijk uw eigen machine om te zien wat er gebeurt. Als er nog steeds geen antwoord is, controleert u de aansluiting van de telefoonlijn en controleert u of alle telefoonverbindingen in orde zijn. Als de bel niet overgaat wanneer u uw machine belt, vraag dan u uw telecommunicatiebedrijf om de lijn te controleren.
	Instelling voor Toon/Puls wijzigen. (Raadpleeg <i>Kiesmodus Toon of Puls instellen</i> op pagina 2-2.)
Faxen ontvangen	
Machine kan geen fax ontvangen	Controleer of de machine in de juiste ontvangststand staat. (Raadpleeg <i>Basishandelingen bij het ontvangen</i> op pagina 4-1.)
	Als u vaak storing op de telefoonlijn hebt, kunt u de menu-instelling Compatibility op <small>Minimaal</small> zetten. (Raadpleeg <i>Uitwisselbaarheid</i> op pagina 12-14.)
	Als u uw machine aansluit op PBX, PABX, ADSL of ISDN, moet u de menu-instelling van Type telefoonlijn wijzigen in uw telefoontype. (Raadpleeg <i>Het type telefoonlijn instellen</i> op pagina 2-3.)
Faxen versturen	
Machine kan geen fax verzenden	Controleer of de toets Fax  brandt. (Raadpleeg <i>De faxstand inschakelen</i> op pagina 3-1.)
	Vraag de andere partij te controleren of de ontvangende machine over papier beschikt.
	Druk het Verzendrapport af en controleer of er storingen worden gemeld. (Raadpleeg <i>Rapporten afdrukken</i> op pagina 7-3.)
Het is niet mogelijk om vanaf de glasplaat meer pagina's te verzenden	Zorg ervoor dat Direct verzenden is uitgeschakeld. (Raadpleeg <i>Direct verzenden</i> op pagina 3-9.)
Op het verzendrapport staat 'Result:NG' of 'Result:ERROR'.	Er is waarschijnlijk een tijdelijke storing of ruis op de lijn. Probeer het faxbericht nogmaals te verzenden. Als u een fax via PC FAX verzendt en op het Verzendrapport 'Result:NG' wordt aangegeven, is er waarschijnlijk niet voldoende geheugen beschikbaar in de machine. (alleen MFC-425CN) Maak meer geheugen beschikbaar door Fax Opslaan uit te schakelen (raadpleeg <i>Fax Opslaan instellen</i> op pagina 6-1), door faxen die in het geheugen zijn opgeslagen af te drukken (raadpleeg <i>Een fax uit het geheugen afdrukken (alleen MFC-425CN)</i> op pagina 4-5) of door uitgestelde taken of pollingtaken te annuleren (raadpleeg <i>Een taak in de wachtrij annuleren</i> op pagina 3-10). Als het probleem nu nog niet is verholpen, belt u dan het telecommunicatiebedrijf en vraag of ze uw telefoonlijn willen controleren.
	Als u vaak verzendfouten met mogelijke storing op de telefoonlijn hebt, kunt u de menu-instelling Compatibility op <small>Minimaal</small> zetten. (Raadpleeg <i>Uitwisselbaarheid</i> op pagina 12-14.)
	Als u uw machine aansluit op PBX, PABX, ADSL of ISDN, moet u de menu-instelling van Type telefoonlijn wijzigen in uw telefoontype. (Raadpleeg <i>Het type telefoonlijn instellen</i> op pagina 2-3.)
Slechte verzendkwaliteit.	Wijzig de resolutie in <small>Fijn</small> of <small>Superfijn</small> . Maak een kopie om te controleren of de scanner van de machine goed werkt.

PROBLEEM	SUGGESTIES
Faxen versturen (Vervolg)	
Verticale zwarte lijnen bij het verzenden.	Als de kopie die u hebt gemaakt hetzelfde probleem vertoont, is de scanner verontreinigd. (Raadpleeg <i>De scanner reinigen</i> op pagina 12-23.)
Inkomende gesprekken	
Machine registreert een spraakverbinding als faxtonen.	Als de functie Fax Waarnemen is geactiveerd, is de machine gevoeliger voor geluiden. De machine heeft misschien per ongeluk stemmen of muziek op de lijn geïnterpreteerd als faxtonen en reageert dan met faxontvangsttonen. Deactiveer de fax door op Stop/Eindigen te drukken. Vermijd dit probleem door de functie Fax Waarnemen uit te schakelen. (Raadpleeg <i>Fax waarnemen</i> op pagina 4-4.)
Een faxoproep naar de machine overzetten.	Als u de telefoon bij de machine hebt aangenomen, drukt u op Mono Start en hangt u onmiddellijk op. Als u een faxoproep beantwoordt vanaf een tweede toestel, moet u de faxontvangstcode intoetsen (standaardinstelling is ✕51). Hang op zodra de machine opneemt.
Speciale functies op een enkele telefoonlijn	Als u Wisselgesprekken, Wisselgesprekken/Nummerweergave, Belmaster, BT Call Minder, een alarmsysteem of andere speciale functies op een enkele telefoonlijn met uw machine gebruikt, kan dit problemen opleveren bij het versturen of ontvangen van faxen. Bijvoorbeeld: Als u een faxbericht verzendt of ontvangt terwijl er een signaal van één van deze speciale functies op de lijn binnenkomt; kan dit signaal de faxen tijdelijk onderbreken of verstoren. Brother's functie voor foutencorrectie kan helpen om dit probleem te corrigeren. Deze situatie heeft betrekking op telefoonsystemen in het algemeen en komt veel voor bij apparaten die informatie verzenden en ontvangen over een lijn waarop ook speciale functies worden gebruikt. Als het voor uw bedrijf van essentieel belang is dat dergelijke onderbrekingen worden voorkomen, is het raadzaam een afzonderlijke lijn zonder speciale functies te gebruiken.
Problemen met kopiëren	
Machine kan geen kopie maken	Controleer of de toets Copy  brandt. (Raadpleeg <i>Kopieermodus instellen</i> op pagina 8-1.)
Verticale strepen op de kopieën	Soms ziet u verticale strepen op de kopieën. De scanner reinigen (Raadpleeg <i>De scanner reinigen</i> op pagina 12-23.)
Slechte kopieerresultaten bij gebruik van de ADF (alleen MFC-425CN)	Probeer de glasplaat te gebruiken. (Raadpleeg <i>De glasplaat gebruiken</i> op pagina 1-8.)
Problemen met scannen	
Tijdens het scannen treden er TWAIN/WIA-fouten op.	Zorg dat het TWAIN/WIA-stuurprogramma van Brother als primaire bron is geselecteerd. Klik in PaperPort® in het bestandsmenu op de scanopdracht en selecteer het Brother TWAIN/WIA-stuurprogramma.
Slechte kopieerresultaten bij gebruik van de ADF (alleen MFC-425CN)	Probeer de glasplaat te gebruiken. (Raadpleeg <i>De glasplaat gebruiken</i> op pagina 1-8.)
Problemen met software	
Tijdens het scannen verschijnen er TWAIN/WIA-fouten.	Het programma MFL-Pro Suite repareren op de cd-rom uitvoeren. Dit programma repareert en herinstalleert de software.
'Device Busy'	Controleer of er op het LCD-scherm van de machine een foutmelding staat.

PROBLEEM	SUGGESTIES
Problemen met PhotoCapture Center™	
Verwisselbare schijf werkt niet naar behoren.	<p>a) Hebt u de update voor Windows® 2000 geïnstalleerd? Indien niet, doe dan het volgende.</p> <ol style="list-style-type: none"> 1. Koppel de USB-kabel los. 2. Installeer de update voor Windows® 2000. Raadpleeg de installatiehandleiding. Nadat de installatie is voltooid, wordt de PC automatisch opnieuw gestart. 3. Wacht ongeveer 1 minuut nadat de PC opnieuw is gestart en sluit daarna de USB-kabel aan. <p>b) Verwijder de mediakaart en plaats deze weer.</p> <p>c) Als u 'Schijf uitwerpen' in Windows® hebt geprobeerd, moet u de mediakaart verwijderen alvorens u verdergaat.</p> <p>d) Als er een foutmelding wordt weergegeven wanneer u de mediakaart probeert uit te werpen, betekent dit dat de kaart gebruikt werd. Wacht even en probeer opnieuw.</p> <p>e) Als geen van de hierboven gegeven oplossingen uitkomst biedt, moet u de machine en de pc uit- en weer aanzetten. (U moet de stekker van de machine uit het stopcontact halen om de machine helemaal van de elektrische voeding af te sluiten.)</p>
Geen toegang tot Verwisselbare Schijf vanuit pictogram Desktop. (alleen MFC-425CN)	Wees er zeker van dat u de media card in de sleuf hebt geplaatst.
Problemen met het netwerk (alleen MFC-425CN)	
Ik kan niet via het netwerk printen	Controleer of de machine aan is, on-line en klaar is om te printen. Druk de netwerkconfiguratielijst af. (Raadpleeg <i>Rapporten afdrukken</i> op pagina 7-3.) De huidige instellingen van het netwerk worden afgedrukt. Sluit de LAN-kabel weer aan op de hub om te controleren of de kabels en de netwerkaansluitingen in orde zijn. Probeer, indien mogelijk, de machine aan te sluiten op een andere poort van de hub en gebruik een andere kabel. Als de aansluitingen goed zijn, toont de machine twee minuten lang LAN Actief.
De netwerkscanfunctie werkt niet.	<p>(Alleen voor Windows®) De Firewall-instelling op uw pc verhindert mogelijk de vereiste netwerkverbinding. Volg de onderstaande instructies om de Firewall uit te schakelen. Raadpleeg de gebruikershandleiding bij uw software of neem contact op met de fabrikant als u eigen Firewall-software gebruikt.</p> <p><Gebruikers van Windows® XP SP2.></p> <ol style="list-style-type: none"> 1. Klik op 'Start', wijs naar 'Instellingen', klik op 'Configuratiescherm' en vervolgens op 'Windows Firewall'. Controleer of Windows Firewall is ingeschakeld op het tabblad 'Algemeen'. 2. Klik op het tabblad 'Uitzonderingen' en vervolgens op de knop 'Poort toevoegen'. 3. Voer een naam en poortnummer in (54295 voor netwerkscannen 54926 voor netwerk PC-Fax ontvangen), selecteer 'UDP' en klik op 'OK'. 4. Controleer of de nieuwe instelling is toegevoegd en ingeschakeld en klik vervolgens op 'OK'. <p>Bezoek het Brother Solutions Center als u Windows® XP SP1 gebruikt.</p>
De functie netwerk PC-FAX ontvangen werkt niet.	
De computer kan de machine niet vinden	<p><Voor gebruikers van Windows®></p> <p>De Firewall-instelling op uw pc verhindert mogelijk de vereiste netwerkverbinding. Zie bovenstaande instructies voor meer details.</p> <p><Voor gebruikers van Macintosh®></p> <p>Selecteer uw machine opnieuw in het programma DeviceSelector in Macintosh HD/Library/Printers/Brother/Utilities of via de keuzelijst Model in ControlCenter2.</p>

Kiestoondetectie instellen

Als u automatisch een fax verzendt, wacht de machine standaard een bepaalde tijd alvorens het faxnummer te kiezen. Als u de kiestoon instelt op *Detectie* begint de machine het nummer te kiezen zodra een kiestoon wordt gedetecteerd. Deze instelling levert u een kleine tijdsbesparing op als u faxen naar een groot aantal verschillende nummers wilt verzenden. Als u deze instelling hebt gewijzigd en de machine problemen heeft met het kiezen van nummers, dient u terug te gaan naar de standaardinstelling *Geen detectie*.

- 1 Druk op **Menu/Instellen, 0, 5**.
- 2 Druk op ▲ of ▼ om *Detectie* (of *GEEN detectie*) te selecteren.
Druk op **Menu/Instellen**.
- 3 Druk op **Stop/Eindigen**.

Uitwisselbaarheid

Als u problemen met het verzenden of ontvangen van een fax hebt door mogelijke storing op de telefoonlijn, raden wij u aan de Egalisatie voor compatibiliteit aan te passen.

De machine past de modemsnelheid voor faxhandelingen aan.

- 1 Druk op **Menu/Instellen, 2, 0, 2**.
- 2 Druk op ▲ of ▼ om *Minimaal* (of *Normaal*) te selecteren.
Druk op **Menu/Instellen**.

Diversen 2.Compatibel

- 3 Druk op **Stop/Eindigen**.



- **Minimaal** verlaagt de modemsnelheid naar 9600 bps. Tenzij ruis op uw telefoonlijn een vaak voorkomend probleem is, kunt u er de voorkeur aan geven het alleen te gebruiken wanneer nodig.
- **Normaal** stelt de modemsnelheid in op 14400 bps. (Standaard)

De afdrukkwaliteit verbeteren

De printkop reinigen

Om een goede afdrukkwaliteit te garanderen, zal de machine de printkop regelmatig reinigen. U kunt het reinigingsproces handmatig opstarten indien noodzakelijk.

Als er op de afgedrukte pagina's een horizontale streep door tekst of grafisch werk loopt, moet u de printkop en de inktpatronen reinigen. U kunt alleen zwart of 3 kleuren tegelijk (cyaan/geel/magenta) of alle vier kleuren tegelijk reinigen.

Bij het reinigen van de printkop wordt wat inkt verbruikt. Wanneer de kop te vaak wordt gereinigd, wordt er onnodig inkt verbruikt.

Voorzichtig

Raak de printkoppen NIET aan. Als u een printkop aanraakt, kan hij beschadigd raken en kan de garantie vervallen.

- 1** Druk op **Inkt**.
- 2** Druk op ▲ of ▼ om **Reinigen** te selecteren.
Druk op **Menu/Instellen**.
- 3** Druk op ▲ of ▼ om **Zwarte inkt, Kleur of Allemaal** te selecteren.
Druk op **Menu/Instellen**.

De machine begint de printkop te reinigen. Nadat het reinigen is voltooid, zal de machine automatisch weer overschakelen naar de stand Stand-by.



Als u de printkop tenminste vijf keer hebt gereinigd en de afdruk is niet verbeterd, neem dan contact op met uw Brother-leverancier voor onderhoud.

De afdrukkwaliteit controleren

Als er fletse of gestreepte kleuren en tekst verschijnen op uw uitvoer, kunnen enkele spuitmondjes verstopt zijn. U kunt dit controleren door de Testpagina Printkwaliteit te printen en naar het patroon van de spuitmondjes te kijken.

- 1 Druk op **Inkt**.
- 2 Druk op ▲ of ▼ om **Testafdruk** te selecteren.
Druk op **Menu/Instellen**.
- 3 Druk op ▲ of ▼ om **Printkwaliteit** te selecteren.
Druk op **Menu/Instellen**.
- 4 Druk op **Kleur Start**.
De machine begint de testpagina af te drukken.
- 5 Volg de instructies die op het blad zijn aangegeven om te zien of de kwaliteit OK is.

Kwaliteit van kleurenblokken controleren

Op het LCD-scherm wordt het volgende weergegeven.

Kwaliteit OK?
1.Ja 2.Nee

- 6 Controleer de kwaliteit van de vier kleurenblokken op de testpagina.
- 7 Als alle lijnen duidelijk en zichtbaar zijn, drukt u op **1** (Ja) om door te gaan naar stap 10.

—OF—

Als er zoals hieronder korte lijnen ontbreken, drukt u op **2** (Nee).

OK



Niet OK



De LCD vraagt of de afdrukkwaliteit voor zwart en iedere kleur in orde is.

Zwart OK?
1.Ja 2.Nee

- 8 Druk op **2** (Nee) voor zwart of elke kleur met een probleem.

Op het LCD-scherm wordt het volgende weergegeven.

Reinigen starten
1.Ja 2.Nee

Druk op **1** (Ja).

De machine begint de printkop te reinigen.

- 9 Druk op **Kleur Start** wanneer het reinigen is voltooid. De machine zal nu de testpagina nogmaals afdrukken en vervolgens terugkeren naar stap 5.

10 Druk op **Stop/Eindigen**.

Als er op de testpagina nog steeds inkt ontbreekt, moet u de reinigings- en testafdrukprocedures minimaal vijf keer herhalen. Als er na de vijfde keer nog steeds inkt ontbreekt, moet u de inktpatroon met de verstopte kleur vervangen. (Misschien heeft de inktpatroon meer dan zes maanden in de machine gezeten of is de uiterste gebruiksdatum die op de verpakking staat vermeld, verstreken. Het kan ook zijn dat de inkt vóór gebruik niet goed opgeslagen was.)

Nadat de inktpatroon is vervangen, moet u deze controleren door een testafdruk te maken. Als het probleem niet is verholpen, moet u de printkop vijfmaal reinigen en nogmaals een testpagina afdrukken. Ontbreekt er nu nog steeds inkt, neem dan contact op met uw Brother-leverancier voor onderhoud.

! Voorzichtig

Raak de printkoppen NIET aan. Als u een printkop aanraakt, kan hij beschadigd raken en kan de garantie vervallen.



Als een spuitmondje van de printkop verstopt is, ziet het afgedrukte voorbeeld er als volgt uit.



Nadat het spuitmondje van de printkop gereinigd is, zijn de horizontale strepen verdwenen.

De uitlijning controleren

Het is zelden nodig de uitlijning af te stellen, maar als na het transport van de machine de afgedrukte tekst vlekkerig is of afbeeldingen flets zijn, kan het zijn dat uitlijning nodig is.

1 Druk op **Inkt**.

2 Druk op **▲** of **▼** om **Testafdruk** te selecteren.
Druk op **Menu/Instellen**.

3 Druk op **▲** of **▼** om **Instel kantlijn** te selecteren.
Druk op **Menu/Instellen**.

4 Druk op **Mono Start** of **Kleur Start**.

De machine begint de uitlijningcontrolepagina af te drukken.

Op het LCD-scherm wordt het volgende weergegeven.

Kantlijn OK? 1.Ja 2.Nee

5 Controleer de testafdrukken voor 600 dpi en 1200 dpi om te zien of nummer 5 het beste overeenkomt met nummer 0. Als nummer 5 voor zowel 600 dpi als 1200 dpi het beste overeenkomt met nummer 0, dan drukt u op **1** (**Ja**) om de uitlijningscontrole te voltooien en verder te gaan met stap 8.

—**OF**—

Als een van de andere nummers beter overeenkomt voor 600 dpi of 1200 dpi, drukt u op **2** (**Nee**) om dat nummer te selecteren.

6 Druk voor 600 dpi op het nummer (1-8) van de testafdruk die het beste overeenkomt met het voorbeeld van nummer 0.

Pas 600dpi aan Beste kiezen# <u>5</u>
--

7 Druk voor 1200 dpi op het nummer (1-8) van de testafdruk die het beste overeenkomt met het voorbeeld van nummer 0.

Pas 1200dpi aan Beste kiezen# <u>5</u>

8 Druk op **Stop/Eindigen**.

Controleren hoeveel inkt er nog over is

U kunt controleren hoeveel inkt er nog in de patroon zit.

- 1 Druk op **Inkt**.
- 2 Druk op ▲ of ▼ om `Inktvolume` te selecteren.
Druk op **Menu/Instellen**.

- 3 Druk op ▲ of ▼ om de kleur die u wilt controleren te selecteren.

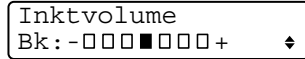

Op het LCD-scherm wordt aangegeven hoeveel inkt er nog in de patroon zit.

- 4 Druk op **Stop/Eindigen**.



U kunt het inktniveau van de computer controleren. (Raadpleeg *Statusvenster* op pagina 1-3 in de softwarehandleiding op de CD-ROM of op pagina 8-2 in de softwarehandleiding op de CD-ROM.)

De machine inpakken en vervoeren

Als u de machine gaat transporteren, gebruik dan de oorspronkelijke verpakkingsmaterialen van de machine. Als u de machine niet goed inpakt, kan de garantie vervallen.

! Voorzichtig

Het is belangrijk dat u de machine de printkop laat 'parkeren' na een afdrukopdracht. Luister goed naar de machine voordat u het apparaat uitschakelt om te controleren of alle mechanische geluiden zijn gestopt. Indien u de machine dit parkeerproces niet laat voltooien, kan dit leiden tot afdrukproblemen en mogelijke schade aan de printkop.

- 1 Zet het scannerdeksel in de hoogste stand totdat dit vergrendeld zit.
- 2 Verwijder alle tonercartridges en bevestig de beschermingen. (Raadpleeg *De inktpatronen vervangen* op pagina 12-26.)

Zorg er bij het aanbrengen van de beschermingen voor dat deze op hun plaats klikken zoals weergegeven in het schema.

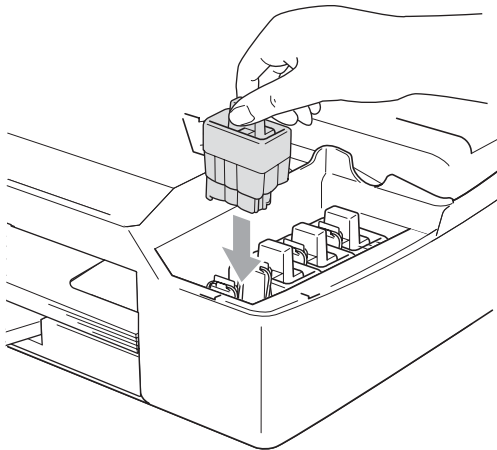

! Voorzichtig

Als u de beschermingen niet kunt vinden, mag u de tonercartridges NIET verwijderen als u de machine gaat vervoeren. Het is van essentieel belang dat tijdens het vervoeren van de machine de beschermingen zijn geplaatst of dat de tonercartridges op hun plaats zitten. Als u de beschermingen niet kunt vinden en de machine zonder de tonercartridges vervoert, kan de machine worden beschadigd en de garantie vervallen.

- 3** Til het scannerdeksel op om de vergrendeling los te halen. Druk de steun van het scannerdeksel voorzichtig in en sluit het scannerdeksel.

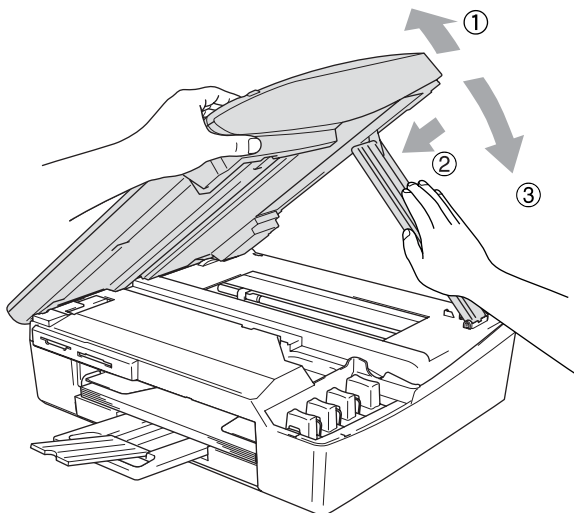

- 4** Haal de stekker van de machine uit het telefooncontact en verwijder de telefoonlijn uit de machine.
- 5** Haal het netsnoer van de machine uit het stopcontact.
- 6** Koppel de interfacekabel los van de machine (indien aangesloten).
- 7** Verpak de machine in de zak en plaats deze in de originele doos met het originele verpakkingsmateriaal.

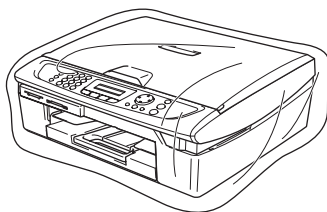

- 8** Verpak de afgedrukte materialen in de originele doos zoals hieronder aangegeven. Plaats de gebruikte inktpatronen niet in de doos.

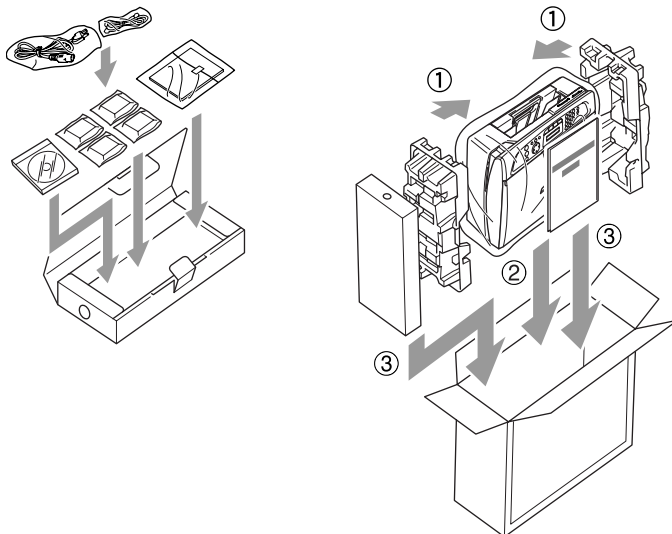

- 9** Sluit de doos.

Routineonderhoud

De scanner reinigen

Til het documentdeksel op. Reinig de glasplaat met isopropylalcohol op een zachte, pluisvrije doek.

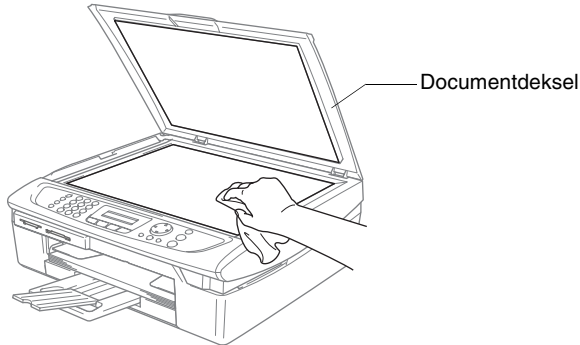

Reinig de glazen strook onder de plaat met behulp van een pluisvrije doek met isopropylalcohol.

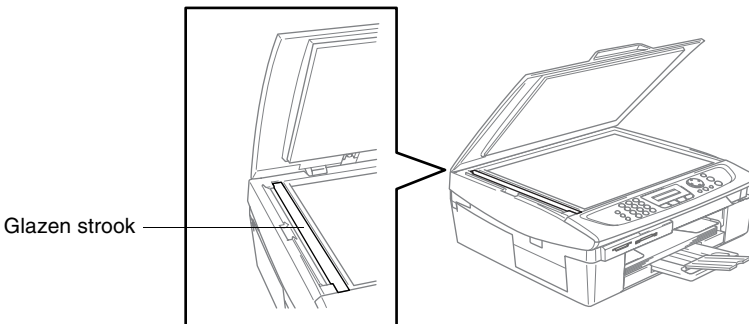

De geleiderol van de machine reinigen

- Zorg ervoor dat u de sterwielen voor papierdoorvoer of de codeerfilm niet aanraakt.
- Haal de machine uit het stopcontact voordat u de printerplaten reinigt.
- Als er inkt is gemorst op of rondom de geleiderol, zorg er dan voor deze te verwijderen met een zachte, droge, pluisvrije doek.

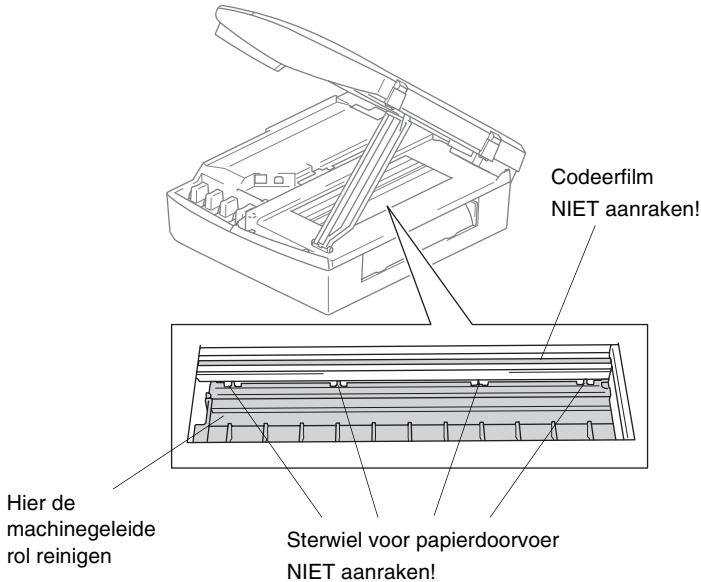

De papierinvoerrol reinigen

- 1 Haal de stekker van de machine uit het stopcontact en verwijder de klep verwijdering vastgelopen papier.

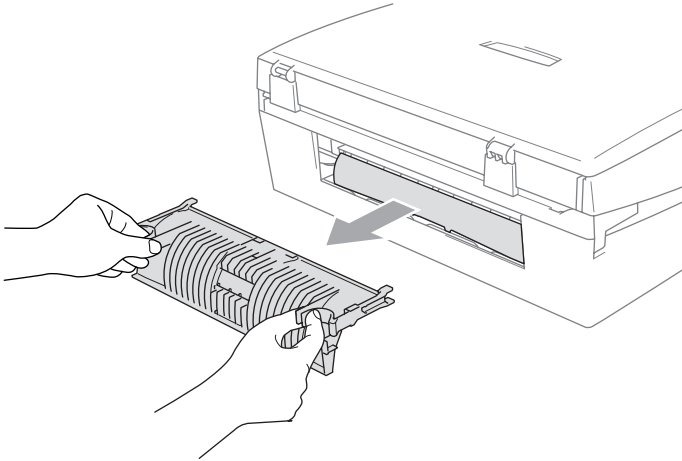

- 2 Reinig de papierinvoerrol met behulp van een wattenstaafje met isopropylalcohol.

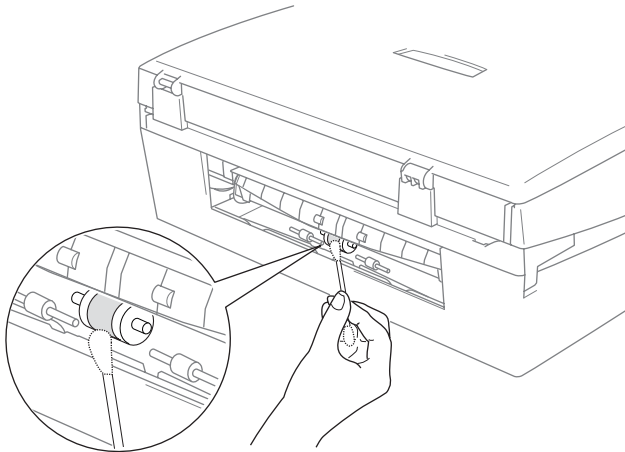

- 3 Zet de klep verwijdering vastgelopen papier weer op zijn plaats.

De inktpatronen vervangen

Uw machine is voorzien van een inktstippenteller. De inktstippenteller controleert automatisch het inktniveau in elk van de 4 cartridges. Als de machine ontdekt dat een inktcartridge bijna leeg is, zal de machine u waarschuwen door middel van een melding op het LCD-scherm.

Het LCD-scherm informeert u welke inktcartridge bijna leeg is of vervangen moet worden. Volg de aanwijzingen op het LCD-scherm om de inktcartridges in de juiste volgorde te vervangen.

Ook al informeert de machine u dat er een inktcartridge leeg is, zal er nog een kleine hoeveelheid inkt in de inktcartridge aanwezig zijn. Het is noodzakelijk dat er inkt in de inktcartridge aanwezig blijft om te voorkomen dat de lucht de printkopset uitdroogt en beschadigt.

- 1** Zet het scannerdeksel omhoog in de hoogste stand totdat dit vergrendeld zit.

Als een of meer inktpatronen leeg zijn, bijvoorbeeld Zwart, wordt op het LCD-scherm *Zwarte inkt op en Inkt vervangen* weergegeven.

- 2** Trek de haak van de inktpatroon naar u toe en verwijder de inktpatroon voor de kleur die op het LCD-scherm wordt getoond.

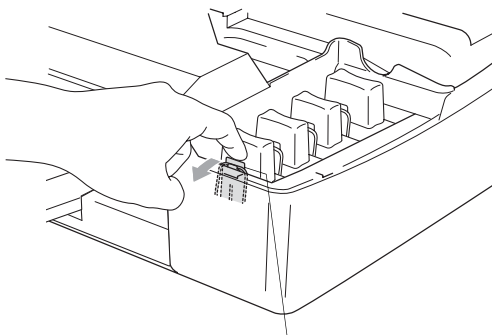

Haak van de inktpatroon

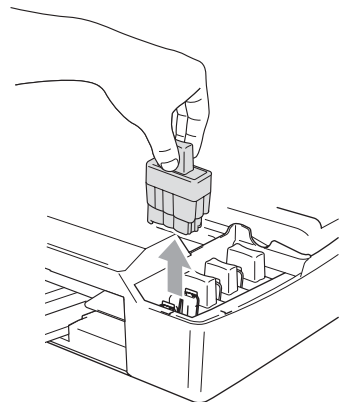

- 3** Open de zak met de nieuwe inktpatroon voor de kleur die op het LCD-scherm wordt aangegeven en haal de inktpatroon uit de zak.

4 Verwijder de gele beschermkapjes.



⊘ Raak het gebied dat in de bovenstaande afbeelding wordt aangegeven niet aan.

 Als het gele beschermkapje loskomt terwijl u de zak opent, raakt de cartridge niet beschadigd.

5 Elke kleur heeft zijn eigen juiste positie. Houd de inktpatroon rechtop wanneer u deze in de sleuf plaatst. Duw op de inktpatroon totdat de haak eroverheen klikt.

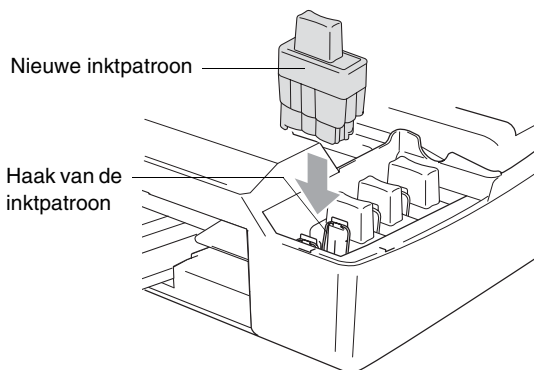

6 Til het scannerdeksel op om de vergrendeling los te halen. Druk de steun van het scannerdeksel voorzichtig naar beneden en sluit het scannerdeksel.

7 Als u een inktpatroon hebt vervangen terwijl de melding *Zwart bijna op* op het LCD-scherm werd weergegeven, wordt u gevraagd te bevestigen dat dit een gloednieuwe patroon is. Bijvoorbeeld: *Veranderd? Zwart?* 1.Ja 2.Nee. Druk voor iedere *nieuwe* patroon die u installeert op **1** op het toetsenbord zodat de inktstippenteller voor die kleur automatisch op nul wordt gezet. Als de inktpatroon die u hebt geïnstalleerd niet nieuw is, moet u **2** (*Nee*) selecteren.

 Als u wacht totdat de melding *Zwarte inkt op* op het LCD-scherm wordt weergegeven, zal de machine de inktstippenteller automatisch op nul zetten.

 Als de melding *Installeer* op het LCD-scherm wordt weergegeven nadat u de inktpatronen hebt geïnstalleerd, controleer dan of de inktpatronen juist zijn aangebracht.

WAARSCHUWING

Mocht u inkt in uw ogen krijgen, spoel ze dan onmiddellijk uit met water en raadpleeg een arts als u zich bezorgd maakt.

Voorzichtig

- Verwijder **GEEN** inktpatronen als deze niet vervangen hoeven te worden. Als u dit toch doet, kan dit de hoeveelheid inkt verminderen en weet de machine niet hoeveel inkt er nog in de patroon zit.
- Raak de sleuven voor de patronen **NIET** aan. Als u dat doet, kan de toner vlekken op uw huid achterlaten.
- Als de toner vlekken op uw huid of kleding achterlaat, was deze dan onmiddellijk met zeep of een wasmiddel.
- Als u een inktpatroon op de verkeerde plaats zet, moet u nadat de patroon op de juiste plaats is geïnstalleerd de printkop diverse keren reinigen. Omdat de kleuren gemengd waren, kunt u pas na het reinigen afdrukken.
- Zodra een inktpatroon geopend is, moet hij in de machine geïnstalleerd worden en binnen zes maanden na de installatie worden opgebruikt. Gebruik ongeopende inktpatronen vóór de uiterste gebruiksdatum die op de doos vermeld staat.
- De inktcartridge niet openmaken of ermee knoeien, want daardoor kan de cartridge inkt verliezen.
- De multifunctionele machines van Brother zijn ontworpen om te werken met inkt van een bepaalde specificatie en leveren optimale prestaties indien gebruikt met originele inktpatronen van Brother. Brother kan deze optimale prestaties niet garanderen indien inkt of inktpatronen van andere specificaties worden gebruikt. Het gebruik van patronen anders dan originele patronen van Brother en van patronen die met inkt van andere merken zijn gevuld, wordt daarom afgeraden. Indien de printkop of een ander onderdeel van deze machine wordt beschadigd als gevolg van het gebruik van inkt of inktpatronen anders dan originele Brother-producten, dan worden enige reparaties die nodig zijn als gevolg daarvan niet door de garantie gedekt omdat deze producten incompatibel en ongeschikt voor deze machine zijn.

Geavanceerde ontvangsthandelingen

Werken met een tweede toestel

Als u een faxoproep aanneemt op een tweede toestel of op een extern toestel dat is aangesloten op de betreffende ingang op de machine, kunt u de oproep doorverbinden naar de machine door de faxontvangstcode in te toetsen. Als u de faxontvangstcode *51 intoetst, zal het faxbericht op uw machine worden ontvangen.

(Raadpleeg *Fax waarnemen* op pagina 4-4.)

Als de machine een normaal telefoontje aanneemt en het dubbele belsignaal geeft, toetst u de code voor het aannemen van de telefoon in (#51) om het telefoontje op een tweede toestel aan te nemen.

(Raadpleeg *De F/T-beltijd instellen (alleen in de stand Fax/Tel)* op pagina 4-3.)

Als u een telefoontje aanneemt en u niets hoort, betreft het hoogstwaarschijnlijk een inkomend faxbericht.

- Druk op *51 en wacht tot u het tjiropende geluid hoort of totdat het LCD-scherm *Ontvangst* weergeeft, pas dan mag u ophangen.

Degene die u opbelt moet op zijn of haar machine op **Start** drukken om de fax te verzenden.

Uitsluitend voor de stand Fax/Tel

Als de machine in de stand Fax/Tel staat, wordt het dubbele belsignaal gebruikt om aan te geven dat het een normaal telefoontje betreft.

Neem de hoorn van de externe telefoon van de haak en druk op **Telefoon/Intern** om de telefoon aan te nemen.

Als u zich bij een tweede of extern toestel bevindt, moet u de hoorn tijdens het overgaan van de dubbele bel opnemen en tussen twee dubbele belsignalen in op #51 drukken. Wanneer niemand aan het toestel is of wanneer iemand u een fax wil sturen, stuurt u het gesprek terug naar de machine door op *51 te drukken.

Fax/Tel-modus in de energiebesparende stand

Fax/Tel-modus werkt niet in de energiebesparende stand. De machine zal geen telefoontjes of faxen beantwoorden en blijven rinkelen.

Als u zich op een extern of tweede toestel bevindt, neem dan de hoorn van het tweede toestel van de haak om te praten. Als u faxtonen hoort, houd dan de hoorn vast totdat Fax Waarnemen uw machine activeert. Als de andere partij zegt u een fax te willen versturen, activeer dan de machine door te drukken op *51.

Een draadloze externe telefoon gebruiken

Als het basisstation van de draadloze telefoon is aangesloten (raadpleeg pagina A-4) en u de draadloze hoorn van het toestel meestal bij u hebt, is het eenvoudiger om de oproepen tijdens de Belvertraging te beantwoorden. Als u de machine eerst laat beantwoorden, moet u naar de machine lopen en op **Telefoon/Intern** drukken om het telefoontje op het draadloze toestel aan te nemen.

De codes voor afstandsbediening wijzigen

Via activeren op afstand kunt u commando's naar uw machine versturen vanaf een tweede toestel of externe telefoon. Voor activeren op afstand, moet u de vereiste codes inschakelen. De voorgeprogrammeerde faxontvangstcode is *51. De voorgeprogrammeerde code voor het aannemen van de telefoon is #51.



Als de verbinding telkens wordt verbroken wanneer u probeert om vanaf een ander toestel toegang te krijgen tot uw antwoordapparaat, is het raadzaam om een andere driecijferige faxontvangstcode en een andere driecijferige code om de telefoon aan te nemen te kiezen (bijvoorbeeld ### en 999).

1 Wanneer het lampje niet groen is, drukt u op  (Fax).

2 Druk op **Menu/Instellen, 2, 1, 4**.

3 Druk op ▲ of ▼ om Aan (of Uit) te selecteren.

Druk op **Menu/Instellen**.

- 4** Voer de nieuwe Faxontvangstcode in.
Druk op **Menu/Instellen**.
- 5** Voer de nieuwe Code voor aannemen van de telefoon in.
Druk op **Menu/Instellen**.
- 6** Druk op **Stop/Eindigen**.

Een extern apparaat aansluiten op uw machine

Een extern toestel aansluiten

U kunt een aparte telefoon aansluiten, zie de onderstaande afbeelding.

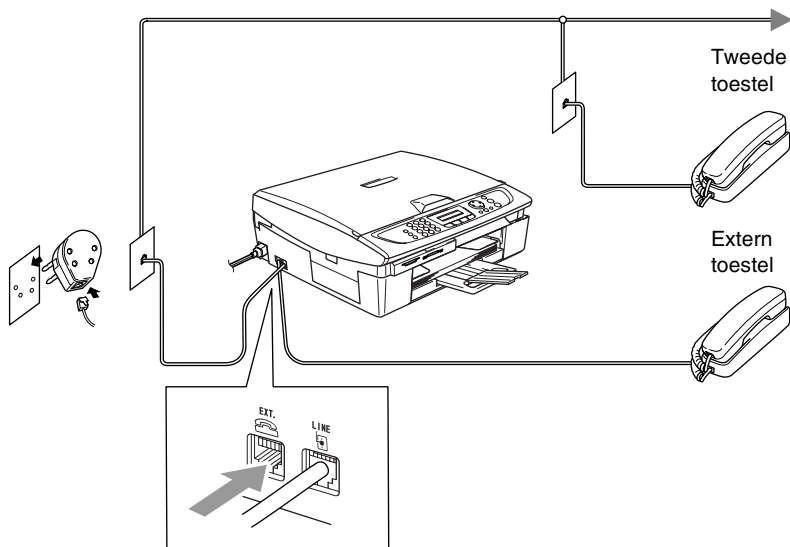

Als u een externe telefoon of tweede toestel gebruikt, wordt op het LCD-scherm weergegeven Ext.tel in gebr..

Een extern antwoordapparaat (ANTW.APP.) aansluiten

Volgorde van aansluiting

U wilt misschien een extra antwoordapparaat aansluiten. Als u echter een **extern** antwoordapparaat aansluit op dezelfde lijn als de machine, worden alle gesprekken beantwoord door het antwoordapparaat en “luistert” de machine naar faxtonen. Als er faxtonen klinken, neemt de machine het gesprek over en wordt de fax ontvangen. Als u geen faxtonen hoort, laat de machine het gesprek over aan het antwoordapparaat en kan er op normale wijze een bericht worden ingesproken.

Het antwoordapparaat moet elk gesprek binnen vier keer bellen beantwoorden (u wordt echter aangeraden om het apparaat in te stellen op twee keer bellen). De machine kan de faxtonen pas opvangen als het antwoordapparaat het gesprek heeft beantwoord en met vier keer bellen blijven er slechts 8 tot 10 seconden over voor de aansluitbevestiging. Volg de procedure voor het opnemen van een uitgaand bericht in dit handboek nauwkeurig. Het wordt afgeraden om op uw externe antwoordapparaat de instelling voor “toll-saver” (bespaarstand voor telefoonkosten) te gebruiken wanneer deze meer dan vijf keer overgaat.



Als niet al uw faxen worden ontvangen, moet u uw antwoordapparaat zodanig instellen dat het de telefoon sneller aanneemt.

⊘ U mag een antwoordapparaat niet op een andere plaats op dezelfde lijn aansluiten.

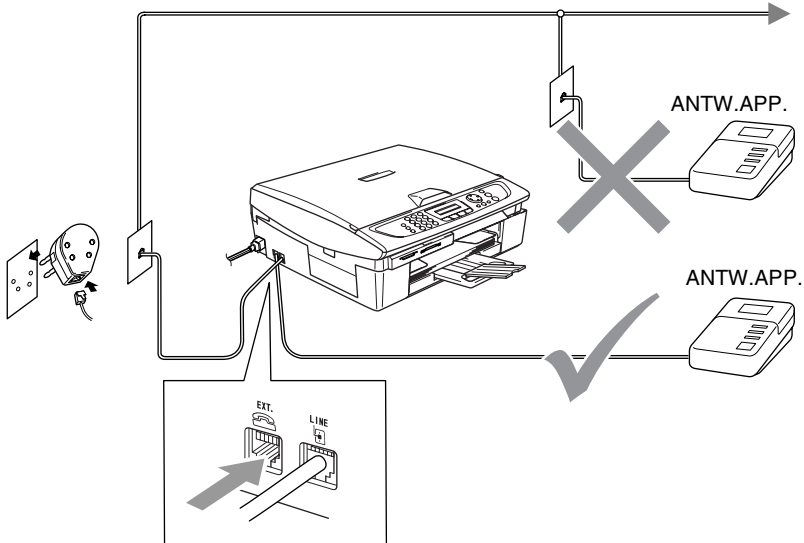

Als u een ANTW.APP. hebt aangesloten, wordt op het LCD-scherm weergegeven Ext.tel in gebr..

Aansluitingen

Het externe antwoordapparaat moet zijn aangesloten zoals boven aangegeven

- 1** Stel uw antwoordapparaat zo in, dat er na één of twee keer overgaan wordt opgenomen. (De instelling voor de belvertraging van de machine is niet van toepassing.)
- 2** Neem een uitgaand bericht op uw antwoordapparaat op.
- 3** Activeer het antwoordapparaat.
- 4** Stel de ontvangstmodus in op *Telefoon/Beantw..*
(Raadpleeg *De ontvangstand kiezen* op pagina 4-1.)

Een uitgaand bericht op een antwoordapparaat opnemen

Tijdsplanning is van essentieel belang wanneer u een uitgaand bericht opneemt. Het bericht bepaalt de wijze waarop de handmatige en automatische faxontvangst verloopt.

- 1** Neem eerst vijf seconden stilte op. (Dit geeft uw machine de gelegenheid om bij automatische faxtransmissies de faxtonen te horen voordat deze stoppen.)
- 2** We adviseren het bericht te beperken tot maximaal 20 seconden.



Wij raden u aan om aan het begin van uw uitgaand bericht eerst een stilte van ongeveer 5 seconden op te nemen, omdat de machine geen faxtonen kan horen over een resonerende of luide stem. U kunt proberen om deze pauze weg te laten, maar als de machine problemen heeft met het ontvangen van faxberichten, dient u het bericht opnieuw op te nemen en deze stilte in te lassen.

Aansluiting op meerdere lijnen (PBX)

De meeste kantoren gebruiken een centraal telefoonsysteem (PBX). Hoewel het vaak relatief eenvoudig is om de machine aan te sluiten op een PBX-systeem (Private Branch Exchange), raden wij u toch aan om contact op te nemen met het bedrijf dat uw telefoonsysteem heeft geïnstalleerd en hen te vragen de machine voor u aan te sluiten. We adviseren u de machine op een aparte lijn aan te sluiten.

Als de machine moet worden aangesloten op een systeem met meerdere lijnen, vraagt u uw installateur dan om de machine op de laatste lijn in het systeem aan te sluiten. Zo voorkomt u dat de machine wordt geactiveerd telkens wanneer er een telefoongesprek wordt ontvangen.

Als u de machine installeert om met een PBX te laten werken

- 1** We garanderen niet dat het apparaat onder alle omstandigheden naar behoren met PBX's werkt. Neem bij problemen in eerste instantie contact op met het bedrijf dat uw eigen centrale verzorgt.
- 2** Als alle inkomende telefoontjes door een telefonist(e) worden beantwoord, is het raadzaam de stand voor beantwoorden in te stellen op *Handmatig*. Alle inkomende telefoontjes worden dan in eerste instantie als telefoongesprekken beschouwd.
- 3** Zorg ervoor dat het type telefoonlijn is ingesteld op PBX (Zie *Het type telefoonlijn instellen* op pagina 2-3.)

Speciale functies op uw telefoonlijn

Als u functies zoals Voicemail, Wisselgesprek, Wisselgesprek/Nummerweergave, BelMaster, een antwoordapparaat, alarmsysteem of een andere speciale functie op dezelfde lijn als deze machine gebruikt, kan dit problemen veroorzaken bij de werking van de machine. (Raadpleeg *Speciale functies op een enkele telefoonlijn* op pagina 12-12.)

B Bijlage B

Programmeren op het scherm

De machine is zodanig ontworpen, dat zij eenvoudig is te gebruiken en met behulp van de navigatietoetsen en het LCD-scherm kan worden geprogrammeerd. Met het gebruiksvriendelijks programmeren kunt u alle menuselecties van de machine optimaal benutten.

Tijdens het programmeren van uw machine verschijnen op het LCD-scherm stap voor stap aanwijzingen die u door de programmeerprocedure leiden. U volgt gewoon de aanwijzingen op het LCD-scherm; ze helpen u de juiste menu onderdelen en programmeeropties te selecteren.

Menutabel

U kunt de machine waarschijnlijk zonder de gebruikershandleiding programmeren, indien u de menutabel gebruikt die op B-3 begint. Deze pagina's helpen u de menuselecties en -opties de programma's van de machine te begrijpen.



U kunt uw machine programmeren door op **Menu/Instellen** te drukken, gevolgd door de menunummers.

Als u bijvoorbeeld *Faxresolutie* wilt instellen op *Fijn*:





Druk op **Menu/Instellen, 2, 2, 2** en **▲** of **▼** om *Fijn* te selecteren.

Druk op **Menu/Instellen**.

Opslag in het geheugen

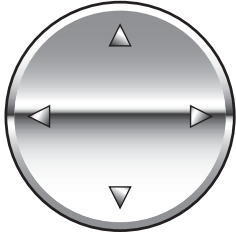
Bij een stroomstoring zullen de menu-instellingen niet verloren gaan, omdat deze permanent zijn opgeslagen. Tijdelijke instellingen (zoals instellingen voor contrast, de internationale modus, enz.) gaan echter wel verloren. U zult waarschijnlijk ook de datum en de tijd opnieuw moeten instellen.

Navigatietoetsen

		Het menu openen Naar volgende menuniveau Optie accepteren
		Door huidige menuniveau bladeren
		Terug naar het vorige menuniveau
		Menu afsluiten

U opent de menumodus door op **Menu/Instellen** te drukken.
 Als u het menu hebt geopend, schuift het door het LCD-scherm.

Druk op **1** voor het algemene instellingenmenu

Kies ▲▼ & Instel
 1.Standaardinst.

—OF—

Druk op **2** voor het faxmenu

Kies ▲▼ & Instel
 2.Fax

—OF—

Druk op **3** voor het kopieermenu

Kies ▲▼ & Instel
 3.Kopie

⋮

Druk op **0** voor de voorbereidende instellingen

Kies ▲▼ & Instel
 0.Stand.instel.

U kunt sneller door de menuniveaus bladeren door op de betreffende pijl (omhoog/omlaag) te drukken: ▲ of ▼.

Selecteer een optie door op **Menu/Instellen** te drukken wanneer die optie op het LCD-scherm wordt weergegeven.

Het LCD-scherm geeft dan het volgende menuniveau weer.

Druk op ▲ of ▼ om naar de volgende menuoptie te bladeren.

Druk op **Menu/Instellen**.

Nadat u een optie hebt geaccepteerd, wordt op het LCD-scherm de melding Geaccepteerd weergegeven.

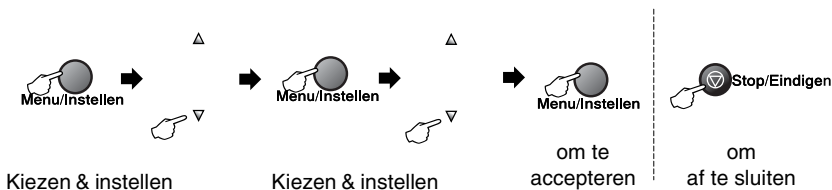

Hoofdmenu	Submenu	Menuopties	Opties	Omschrijvingen	Pagina	
1. Standaardinst.	1. Tijd klokstand	—	5 Min. 2 Min. 1 Min. 30 Sec. 0 Sec. Uit	Hiermee stelt u de tijd in waarna wordt teruggekeerd naar de faxstand.	2-4	
	2. Papiersoort	—	Normaal Inkjet Glossy Transparanten	Hiermee kunt u instellen welk type papier er in de papierlade wordt gebruikt.	2-4	
	3. Papierformaat	—	Letter Legal A4 A5 10x15cm	Hiermee kunt u instellen welk papierformaat er in de papierlade wordt gebruikt.	2-5	
	4. Volume	1. Belvolume	—	Hoog Half Laag Uit	Hiermee stelt u het belvolume in.	2-5
		2. Waarsch. toon	—	Hoog Half Laag Uit	Hiermee stelt u het volume van de waarschuwingstoon in.	2-6
		3. Luidspreker	—	Hoog Half Laag Uit	Hiermee stelt u het volume van de luidspreker in.	2-6
	5. Aut. zomertijd	—	—	Aan Uit	De zomertijd wordt automatisch ingesteld.	2-7
	6. P. Bewaar inst.	—	—	Faxontv:Aan Faxontv:Uit	De toets Spaarstand is zo aangepast dat er in de energiebesparende stand geen faxen worden ontvangen.	1-5
7. LCD Contrast	—	—	Licht* ¹ Donker	Hiermee stelt u het contrast van het LCD-scherm af.	2-7	



De fabrieksinstellingen staan vetgedrukt.
*¹ Dit is afhankelijk van uw machine.

Hoofdmenu	Submenu	Menuopties	Opties	Omschrijvingen	Pagina
2. Fax	1. Ontvangstmenu (Uitsluitend in faxmodus)	1. Bel Vertraging	02-06 (02)	Hiermee wordt ingesteld hoe vaak de machine overgaat voordat er wordt beantwoord in de stand Alleen Fax of Fax/Tel-modus.	4-2
		2. F/T Beltijd	70 Sec. 40 Sec. 30 Sec. 20 Sec.	Met deze functie bepaalt u hoe lang de telefoon in de stand Fax/Tel met een dubbele bel overgaat om u te waarschuwen dat het een normaal telefoontje is.	4-3
		3. Fax Waarnemen	Aan Uit	Faxberichten worden ontvangen zonder op de toets Mono Start of Kleur Start te drukken.	4-4
		4. Code Op Afst.	Aan (*51, #51) Uit	U kunt alle telefoontjes op een tweede of een extern toestel aannemen en deze codes gebruiken om de machine te activeren of te deactiveren. U kunt deze codes aanpassen aan uw persoonlijke wensen.	A-2
		5. Auto reductie	Aan Uit	Met deze functie wordt een inkomend faxbericht verkleind afgedrukt.	4-5
		6. Geheugen ontv.	Aan Uit	Inkomende faxen worden automatisch in het geheugen opgeslagen als het papier op is.	4-6
		7. Ontvang Pollen (alleen MFC-425CN)	Stand. Beveilig Tijdklok	Met deze functie kunt u de machine een andere faxmachine laten bellen en daar een faxbericht opvragen (pollen).	4-7
	2. Verzendmenu (Uitsluitend in faxmodus)	1. Contrast	Auto Licht Donker	Met deze functie kunt u de helderheid bijstellen van een faxbericht dat u gaat verzenden.	3-6
		2. Faxresolutie	Standaard Fijn Superfijn Foto	Hiermee wijzigt u de standaardresolutie voor uitgaande faxen.	3-7
		3. Tijdklok (alleen MFC-425CN)	—	Met deze functie kunt u in 24-uurformaat instellen hoe laat uitgestelde faxberichten moeten worden verzonden.	3-13



De fabrieksinstellingen staan vetgedrukt.

Hoofdmenu	Submenu	Menuopties	Opties	Omschrijvingen	Pagina
2. Fax (Vervolg)	2. Verzendmenu (Uitsluitend in faxmodus) (Vervolg)	4. Verzamelen (alleen MFC-425CN)	Aan Uit	Met deze functie verzendt u alle uitgestelde faxen in één transmissie naar hetzelfde faxnummer.	3-14
		3. Direct Verzend (alleen MFC-215C) 5. Direct Verzend (alleen MFC-425CN)	Uit Aan Alleen volg. fax	Met deze functie kunt u faxberichten verzenden zonder het geheugen te gebruiken.	3-9
		6. Verzend Pollen (alleen MFC-425CN)	Stand. Beveilig	Hiermee kan het document op uw machine op een andere faxmachine worden opgehaald.	3-14
		4. Internationaal (alleen MFC-215C) 7. Internationaal (alleen MFC-425CN)	Aan Uit	Als u problemen hebt met het internationaal verzenden van faxen, zet dit dan op On.	3-13
		0. Afmeting scan	Letter A4	Hiermee wordt het scangebied van de glasplaat voor het documentformaat ingesteld.	3-18
		3. Kiesgeheugen	1. Snelkies	—	Hiermee worden snelkiesnummers in het geheugen opgeslagen, die u met één druk op slechts een paar toetsen (en Start) kunt kiezen.
	2. Groep instell.		—	Hiermee stelt u een groepsnummer voor groepsverzenden in.	5-3
	4. Kies rapport	1. Verzendrapp.	Aan Aan+Beeld Uit Uit+Beeld	Hier stelt u in wanneer het verzendrapport en het journaal worden afgedrukt.	7-1
		2. Journaal tijd	Elke 7 dagen Elke 2 dagen Elke 24 uur Elke 12 uur Elke 6 uur Na 50 faxen Uit		7-2



De fabrieksinstellingen staan vetgedrukt.

Hoofdmenu	Submenu	Menuopties	Opties	Omschrijvingen	Pagina
2.Fax (Vervolg)	5.Afstandsopties (alleen MFC-425CN)	1.Drzenen/Opsln	Uit Fax Doorzenden Fax Opslaan Ontvang PC Fax	Hiermee kunt u de machine instellen om faxberichten door te zenden, binnenkomende faxen in het geheugen op te slaan (zodat u ze op kunt opvragen wanneer u niet bij uw machine bent) of faxen naar uw pc te sturen.	6-1
		2.Afst.bediening	---*	U moet uw eigen code instellen, die moet worden ingevoerd om uw faxberichten vanaf een andere locatie op te vragen.	6-5
		3.Print document	—	Met deze functie wordt een afdruk gemaakt van de in het geheugen opgeslagen faxberichten.	4-5
	5.Rest. jobs (alleen MFC-215C)	—	—	Hiermee kunt u controleren welke taken er in het geheugen zitten en geselecteerde taken annuleren.	3-10
	6.Rest. jobs (alleen MFC-425CN)	—	—		
	0.Diversen	1.Verzendslot	—	De meeste functies zijn geblokkeerd, behalve het ontvangen van faxberichten.	3-16
		2.Compatibel	Normaal Minimaal	Egalisatie voor verzendproblemen aanpassen.	12-14
3.Kopie	1.Kwaliteit	—	Fijn Norm Snel	Hiermee wordt de kopieerresolutie voor uw document geselecteerd.	8-13
	2.Helderheid	—	- □□□□ ■ + - □□□□ ■ + - □□□□ ■ + - □■□□□ + - ■□□□□ +	Met deze functie kunt u de helderheid instellen.	8-13
	3.Contrast	—	- □□□□ ■ + - □□□□ ■ + - □□□□ ■ + - □■□□□ + - ■□□□□ +	Hiermee stelt u het contrast voor kopieën in.	8-13



De fabrieksinstellingen staan vetgedrukt.

Hoofdmenu	Submenu	Menuopties	Opties	Omschrijvingen	Pagina
3.Kopie (Vervolg)	4.Kleuren aanp.	1.Rood	R:- □□□□■ + R:- □□□□■ + R:- □□□□■ + R:- □□□□■ + R:- ■□□□□ +	Hiermee stelt u de hoeveelheid Rood in kopieën in.	8-14
		2.Groen	G:- □□□□■ + G:- □□□□■ + G:- □□□□■ + G:- □□□□■ + G:- ■□□□□ +	Hiermee stelt u de hoeveelheid Groen in kopieën in.	
		3.Blauw	B:- □□□□■ + B:- □□□□■ + B:- □□□□■ + B:- □□□□■ + B:- ■□□□□ +	Hiermee stelt u de hoeveelheid Blauw in kopieën in.	
4.Fotocapture	1.Printkwaliteit	—	Norm Foto	Hiermee stelt u de afdrukkwaliteit in.	9-9
	2.Papier&Afmet.	—	Letter Glossy 10x15cm Glossy 13x18cm Glossy A4 Glossy Letter Gewoon A4 Plain Letter Inktjet A4 Inktjet 10x15cm Inktjet	Hiermee selecteert u het papier- en afdrukformaat.	9-9
	3.Helderheid	—	- □□□□■ + - □□□□■ + - □□□□■ + - □□□□■ + - ■□□□□ +	Met deze functie kunt u de helderheid instellen.	9-10
	4.Contrast	—	- □□□□■ + - □□□□■ + - □□□□■ + - □□□□■ + - ■□□□□ +	Met deze functie kunt u het contrast instellen.	9-10



De fabrieksinstellingen staan vetgedrukt.

Hoofdmenu	Submenu	Menuopties	Opties	Omschrijvingen	Pagina
4.Fotocapture (Vervolg)	5.Kleur aanp. (Alleen MFC-425CN)	Kleur aanp.:Aan Kleur aanp.:Uit	1.Wit Balans - □□□□■ + - □□□□□ + - □□□□□ + - □□□□□ + - ■□□□□ +	Hiermee kunt u de tint van de witte vlakken instellen.	9-10
			2.Scherpte - □□□□■ + - □□□□□ + - □□□□□ + - □■□□□ + - ■□□□□ +	Hiermee verbetert u het detail van het beeld.	
			3.Kleurdensiteit - □□□□■ + - □□□□□ + - □□□□□ + - □■□□□ + - ■□□□□ +	Hiermee kunt u de totale hoeveelheid kleur in het beeld instellen.	
	5.Bijsnijd(crop) (alleen MFC-215C) 6.Bijsnijd(crop) (alleen MFC-425CN)	—	Aan Uit	Trim de afbeelding rond de marge zodat deze is aangepast aan het papierformaat of het afdrukformaat. Zet deze functie Uit wanneer u hele afbeeldingen wilt afdrukken of ongewenst trimmen wilt vermijden.	9-12
6.Zonder rand (alleen MFC-215C) 7.Zonder rand (alleen MFC-425CN)	—	Aan Uit	Hiermee wordt het bedrukbare gedeelte vergroot tot de randen van het papier.	9-12	
8.Scan n. kaart (alleen MFC-425CN)	1.Kwaliteit	200x100 dpi z/w 200 dpi ZW/W 150dpi 16kl 300dpi 16kl 600dpi 16kl	Hiermee selecteert u de scanresolutie voor uw type document.	9-14	
		2.Z/W BestType	TIFF PDF	Hiermee selecteert u het standaardbestandsformaat voor zwart-witscans.	9-15
		3.KleurBest. Type	PDF JPEG	Hiermee selecteert u het standaardbestandsformaat voor kleurencans.	9-15



De fabrieksinstellingen staan vetgedrukt.

Hoofdmenu	Submenu	Menuopties	Opties	Omschrijvingen	Pagina
5.LAN (alleen MFC-425CN)	1.Setup TCP/IP	1.BOOT Method	Autom. Statisch Rarp BOOTP DHCP	Kies de opstartmethode die het beste aan uw eisen voldoet.	Raadpleeg de netwerk- handleiding op de cd-rom
		2.IP Address	[000-255]. [000-255]. [000-255]. [000-255]	Voer het IP-adres in.	
		3.Subnet Mask	[000-255]. [000-255]. [000-255]. [000-255]	Voer het Subnet-masker in.	
		4.Gateway	[000-255]. [000-255]. [000-255]. [000-255]	Voer het adres van de Gateway in.	
		5.Knooppnut naam	BRN_XXXXXX	Voer de nodenaam in.	
		6.WINS Config	Autom. Statisch	U kunt de WINS-configuratiem odus kiezen.	
		7.WINS Server	(Primary) 000.000.000.000	Hier specificeert u het IP-adres van de primary of secondary server.	
		8.DNS Server	(Primary) 000.000.000.000	Hier specificeert u het IP-adres van de primary of secondary server.	
		9.APIPA	Aan Uit	Het IP-adres wordt automatisch toegewezen uit het link-local adresbereik.	



De fabrieksinstellingen staan vetgedrukt.

Hoofdmenu	Submenu	Menuopties	Opties	Omschrijvingen	Pagina
5.LAN (Alleen MFC-425CN) (Vervolg)	2.Setup Misc.	1.Ethernet	Automatisch 100B-FD 100B-HD 10B-FD 10B-HD	Hier selecteert u de modus Ethernet link.	Raadpleeg de netwerk- handleiding op de cd-rom
		2.Time Zone	GMT+1:00	Hier wordt de tijdzone voor uw land ingesteld.	
	0.Factory Reset	—	—	Stel alle netwerkinstellingen weer in op de fabrieksinstellingen.	
5.Print lijsten (alleen MFC-215C) 6.Print lijsten (alleen MFC-425CN)	1.Verzendrapport	—	—	U kunt de volgende lijsten en rapporten afdrukken.	7-3
	2.Help	—	—		
	3.Snel Kiezen	—	—		
	4.Fax Journaal	—	—		
	5.Gebruikersinst	—	—		
	6.Netwerk Conf. (alleen MFC-425CN)	—	—		
0.Stand.instel.	1.Ontvangstmodus	—	Alleen Fax Fax/Telefoon Telefoon/Beantw. Handmatig	Kies de ontvangststand die het beste aan uw eisen voldoet.	4-1 4-2
	2.Datum/Tijd	—	—	De datum en de tijd komen op het LCD-scherm en op de faxberichten te staan.	2-1
	3.Stations-ID	—	Fax: Naam:	Voer de naam en het faxnummer in die op elke faxpagina moeten worden afgedrukt.	2-2
	4.Toon/Puls	—	Toon Puls	Hiermee selecteert u de kiesmodus.	2-2
	5.Kiestoon	—	Detectie GEEN detectie	U kunt een kortere pauze voor de kiestoondetectie instellen.	12-14
	6.Tel lijn inst	—	Normaal PBX ISDN	Selecteer het type telefoonlijn.	2-3



De fabrieksinstellingen staan vetgedrukt.

Tekst invoeren

Bij het instellen van bepaalde menuopties, zoals het stationsnummer, moet tekst in de machine worden ingevoerd. Boven de meeste cijfertoetsen staan drie of vier letters. Boven de toetsen **0**, **#** en ***** staan geen letters omdat deze toetsen een speciale functie hebben.

U kiest een letter door het cijfer met de benodigde letter erboven het juiste aantal malen in te drukken.

Toets	eenmaal	tweemaal	driemaal	viermaal
2	A	B	C	2
3	D	E	F	3
4	G	H	I	4
5	J	K	L	5
6	M	N	O	6
7	P	Q	R	S
8	T	U	V	8
9	W	X	Y	Z

Spaties invoeren

Als u een spatie in het faxnummer wilt invoegen, drukt u één keer op ► tussen de cijfers. Als u een spatie in de naam wilt invoegen, drukt u twee keer op ► tussen de tekens.

Corrigeren

Wilt u een verkeerd ingevoerde letter corrigeren, druk dan op ◀ om de cursor onder het verkeerd ingevoerde teken te zetten. Druk vervolgens op **Stop/Eindigen**. Alle letters die boven en rechts van de cursor staan, worden nu verwijderd. U kunt nu het juiste teken invoeren. U kunt ook teruggaan en een foutief teken overtypen.

Letters herhalen

Als u een teken wilt invoeren dat op dezelfde toets als het vorige teken staat, dan drukt u op ► om de cursor een plaats verder te zetten en drukt u daarna opnieuw op de toets.

Speciale tekens en symbolen

Druk op *****, **#** of **0**, en druk vervolgens op **◀** of **▶** om de cursor onder het gewenste teken of symbool te zetten. Druk vervolgens op **Menu/Instellen** om het te selecteren.

Druk op *	voor	(spatie)! " # \$ % & ' () * + , - . / €
Druk op #	voor	: ; < = > ? @ [] ^ _
Druk op 0	voor	Ä Ë Ö Ü À Ç È É 0

V Verklarende woordenlijst

- ADF (automatische documentinvoer)** Het document kan in de ADF worden geplaatst, waarbij iedere pagina om beurten automatisch wordt gescand.
- Antwoordapparaat** U kunt een extern antwoordapparaat op uw machine aansluiten.
- Autom. verkleinen** Als deze functie is geactiveerd, wordt een inkomend faxbericht verkleind afgedrukt.
- Automatisch een fax verzenden** Een fax verzenden zonder de hoorn van een externe telefoon op te nemen.
- Automatisch opnieuw kiezen** Een functie waarmee de machine het laatste faxnummer na vijf minuten opnieuw kan kiezen als de fax niet kon worden verzonden omdat de lijn bezet was.
- Batch Transmission (alleen MFC-425CN)** (Alleen zwart-witfaxen) Om kosten te besparen worden alle uitgestelde faxen naar hetzelfde faxnummer in één verzending verzonden.
- Belvertraging** Het aantal keren dat de machine overgaat voor het beantwoorden in de standen `Alleen Fax` en `Fax/Telefoon`.
- Belvolume** Instelling van het volume voor het belsignaal van de machine.
- CNG-tonen** De speciale tonen die een faxmachine tijdens automatische transmissies uitzendt om de faxmachine aan de andere kant van de lijn te laten weten dat het een faxtransmissie betreft.
- Coderingsmethode** Methode voor het coderen van informatie in een document. Alle faxmachines moeten de minimale standaard Modified Huffman (MH) gebruiken. De machine is uitgerust met betere compressiemethoden, Modified Read (MR) en Modified Modified Read (MMR) en JPEG, die werken als de ontvangende machine over deze mogelijkheden beschikt.
- Communicatiefout (of Comm. FOUT)** Een fout tijdens het verzenden of ontvangen van een faxbericht, wordt meestal veroorzaakt door ruis of statische elektriciteit op de lijn.

Compatibiliteitsgroep De mogelijkheid van een faxapparaat om met een ander faxapparaat te communiceren. Tussen de ITU-T-groepen is compatibiliteit verzekerd.

Contrast Instelling om voor donkere of lichte documenten te compenseren. Faxen of kopieën van donkere documenten worden lichter en omgekeerd.

Direct verzenden Als het geheugen vol is, kunt u faxberichten onmiddellijk verzenden.

ECM-modus (foutencorrectie) Deze functie controleert tijdens een faxtransmissie of er fouten optreden en verzendt de pagina's met fouten zonodig opnieuw.

Extern toestel Een antwoordapparaat of telefoon die is aangesloten op de machine.

F/T-beltijd Het aantal keren dat de dubbele bel van de machine overgaat om u te waarschuwen dat u een normaal telefoongesprek moet beantwoorden (als de machine in de stand FAX/TEL de telefoon automatisch heeft beantwoord).

Fax Doorzenden (alleen MFC-425CN) Met deze functie wordt een ontvangen faxbericht doorgestuurd naar een vooraf geprogrammeerd nummer.

Fax Opslaan (alleen MFC-425CN) U kunt faxen in het geheugen opslaan.

Fax waarnemen Als deze functie is geactiveerd, reageert de machine toch op CNG-tonen als u de telefoon aanneemt en het een faxoproep blijkt te zijn.

Fax/Tel In deze stand kunt u faxen en telefoontjes ontvangen. Gebruik de stand Fax/Tel niet als u een extern antwoordapparaat hebt aangesloten.

Faxjournaal In het journaal staat informatie over de laatste 200 faxberichten die zijn ontvangen en verzonden. TX betekent verzonden. RX betekent ontvangen.

Faxontvangstcode Toets deze code in (* 5 1) als u een faxoproep aanneemt op een extern of een tweede toestel.

Faxtonen De tonen die tijdens faxtransmissies door de faxmachines worden uitgezonden.

- Fijne resolutie** Resolutie is 203 x 196 dpi. Wordt gebruikt voor faxberichten met kleine lettertjes en afbeeldingen.
- Fotoresolutie** Een resolutie die verschillende grijstinten gebruikt, zodat foto's optimaal worden gereproduceerd.
- Gebruikersinstellingen (alleen MFC-425CN)** Een afgedrukt rapport met de huidige instellingen van de machine.
- Grijstinten** De grijstinten die voor het kopiëren en faxen van foto's worden gebruikt.
- Groepsnummer** Een combinatie van snelkiesnummers die zijn opgeslagen onder snelkieslocaties en die gebruikt worden voor het groepsverzenden.
- Groepsverzenden** Een en hetzelfde faxbericht naar meer locaties zenden.
- Handmatig faxberichten verzenden** Als u de handset van het externe toestel opneemt zodat u het ontvangende faxapparaat hoort antwoorden voordat u op **Mono Start** of **Kleur Start** drukt om met verzenden te beginnen.
- Helderheid** Wijzigt de helderheid en maakt de hele afbeelding lichter of donkerder.
- Helplijst** Een afdruk van de complete Menutabel, die u kunt gebruiken om de machine te programmeren als u de gebruikershandleiding niet bij de hand hebt.
- Internationale modus** In deze stand worden de faxtonen tijdelijk gewijzigd, zodat ruis en statische elektriciteit op de lijn onderdrukt worden.
- Kleurverbetering (alleen MFC-425CN)** Stelt de kleur in een beeld in op een hogere kwaliteit door de helderheid, witbalans en kleurdichtheid te verbeteren.
- LCD-scherm (Liquid Crystal Display)** Dit is het schermje op uw machine waarop tijdens het programmeren meldingen verschijnen. Wanneer de machine inactief is, worden op dit schermje de datum en de tijd aangegeven.
- Naar een kaart scannen (MFC-425CN)** U kunt een document in zwart-wit of kleur naar een mediakaart scannen. Zwart-witte afbeeldingen zullen TIFF- of PDF-bestandsformaat hebben en gekleurde afbeeldingen wellicht PDF-of JPEG-bestandsformaat.

OCR (Optical Character Recognition) De meegeleverde software ScanSoft® OmniPage® zet een beeld van tekst om in tekst met een bewerkbaar formaat.

Ontvangst zonder papier (Geh.ontvangst) Faxen worden in het geheugen van de machine opgeslagen als de machine geen papier meer heeft.

Opvragen Vanaf Een Ander Toestel (alleen MFC-425CN) Via een toetstelefoon toegang krijgen tot de machine.

Pauze Hiermee kunt u een pauze van 3,5 seconde in een snelkiesnummer invoeren. Druk zo vaak op **Herkies/Pauze** als het aantal pauzes dat u wilt inlassen.

Periode voor het journaal De vooraf geprogrammeerde regelmaat waarmee het faxjournaal automatisch wordt afgedrukt. U kunt het faxjournaal desgewenst ook op elk ander tijdstip afdrukken (zonder deze instelling op te heffen).

PhotoCapture Center™ Hiermee kunt u digitale foto's van uw digitale camera met een hoge resolutie afdrukken, voor een afdrukkwaliteit die gelijkstaat aan die van foto's, of documenten naar een mediakaart scannen.

Polling (alleen MFC-425CN) Een proces waarbij een faxapparaat een ander faxapparaat opbelt en daar documenten opvraagt.

Programmeermodus De stand waarin u de instellingen van de machine kunt wijzigen.

Pulse Een kiesmethode voor een telefoonlijn (traditionele kiesschijf).

Remote Access Code (Alleen MFC-425CN) Uw eigen viercijferige code (---*) waarmee u de machine kunt bellen en vanaf een ander toestel toegang tot de machine kunt krijgen.

Reserveafdruk De machine drukt een afschrift af van alle faxen die werden ontvangen en opgeslagen. Dit is voor alle zekerheid, zodat u geen berichten verliest als de stroom zou uitvallen.

Resolutie Het aantal horizontale en verticale lijnen per inch. Zie ook: Standaard, Fijn, Superfijn en Foto.

Resterende taken U kunt controleren welke opdrachten nog in het geheugen staan en deze opdrachten desgewenst afzonderlijk annuleren.

Scannen Dit betekent dat een elektronisch beeld van een papieren document in uw computer wordt ingelezen.

Snelkieslijst Een lijst van namen en nummers die zijn opgeslagen in het geheugen voor snelkiesnummers. De nummers staan in numerieke volgorde in de lijst.

Snelkiezen Een voorgeprogrammeerd nummer dat u snel kunt kiezen. U moet drukken op de **Zoeken/Snelkiezen** toets, #, en de tweecijferige code en **Mono Start** of **Kleur Start** om het kiezen te starten.

Standaardresolutie 203 x 97 dpi. Wordt gebruikt voor tekst van normaal formaat en biedt de snelste transmissie.

Stationsnummer De opgeslagen informatie die bovenaan gefaxte pagina's verschijnt. Deze inforegel bevat de naam van de verzender en het faxnummer.

Superfijne resolutie 392 x 203 dpi. Ideaal voor zeer kleine druk en lijntekeningen.

Taak annuleren Annuleert een geprogrammeerde taak, zoals Uitgestelde Fax of Polling.

Tijdelijke instellingen Voor elke faxtransmissie en kopie kunnen bepaalde instellingen worden gemaakt die alleen voor die transmissie gelden en die geen invloed hebben op de standaardinstellingen.

Toon Een kiesmethode die gebruikt wordt bij toetstelefoons.

Transmissie Het vanaf de machine over de telefoonlijn verzenden van documenten naar een ander faxapparaat.

Tweede telefoontoestel Een telefoontoestel op dezelfde lijn en met hetzelfde telefoonnummer als deze machine, maar dat op een afzonderlijk contact is aangesloten.

Tweevoudige werking De machine kan uitgaande faxen of taken in het geheugen scannen terwijl ze een fax verzendt, een fax ontvangt of een binnenkomende fax afdrukt.

Uitgestelde Fax (alleen MFC-425CN) Een faxbericht dat op een gespecificeerd later tijdstip van die dag wordt verzonden.

Verzendrapport Dit is een lijst met een overzicht van alle uitgaand faxverkeer. In deze lijst staan gegevens zoals het nummer van de beller en de datum en tijd.

Volume van waarschuwingston Instelling van het volume van het geluidssignaal dat u telkens hoort wanneer u een toets indrukt of een vergissing maakt.

Zoeken Een elektronische lijst van snelkiesnummers en groepsnummers. De nummers staan in alfabetische volgorde in de lijst.

Omschrijving van het product

Algemeen

Geheugencapaciteit	8 MB (MFC-215C) 16 MB (MFC-425CN)
ADF (automatische documentinvoer)	Max. 10 pagina's
Papierlade	100 vel van 80 g/m ²
Printertype	Inkjet
Afdrukmethode	Piëzo met 74 × 5 spuitmondjes
LCD (Liquid Crystal Display)	16 tekens × 1 regel (MFC-215C) 16 tekens × 2 regels (MFC-425CN)
Stroombron	220 - 240V 50/60Hz
Stroomverbruik	(MFC-215C) Stroombespaarstand: gemiddeld 3W Stand-by: gemiddeld 7W In bedrijf: gemiddeld 16W (MFC-425CN) Stroombespaarstand: gemiddeld 5W Stand-by: gemiddeld 9,5W In bedrijf: gemiddeld 23W

Afmetingen

(MFC-215C)

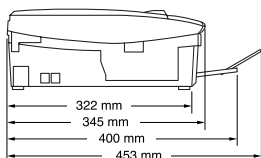
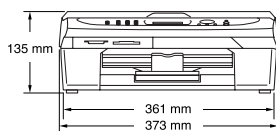

(MFC-425C)

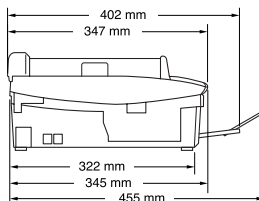
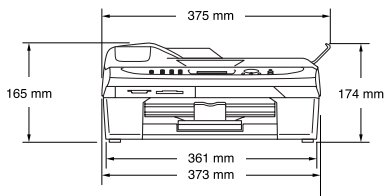

Gewicht	5,5 kg (MFC-215C) 6,0 kg (MFC-425CN)
Geluidsemisissie	In bedrijf: 42.5 tot 51 dB* * Het is afhankelijk van de omstandigheden waarin wordt afgedrukt
Temperatuur:	In bedrijf: 10-35°C Beste afdrukkwaliteit: 20 - 33°C
Vochtigheid	In bedrijf: 20 tot 80% (niet condenserend) Beste afdrukkwaliteit: 20 tot 80% (niet condenserend)

Afdrukmedia

Papierinvoer

Papierlade

- Type papier:
Normaal papier, inkjetpapier (gecoat papier), glanzend papier*², transparanten*^{1*2} en enveloppen
- Papierformaat:
Letter, Legal*³, Executive, A4, A5, A6, JIS_B5, enveloppen (commercial No.10, DL, C5, Monarch, JE4), Photo card, indexkaart en briefkaart.
Voor meer informatie, raadpleeg *Gewicht, dikte en capaciteit van het papier* op pagina 1-12.
- Maximale capaciteit van papierlade: circa 100 vel van 80 g/m² normaal papier.

Papieruitvoer

Maximaal 25 vel normaal A4-papier (met de bedrukte zijde naar boven op de uitvoerlade uitgeworpen)*²

*¹ Gebruik alleen transparanten die voor inkjetprinters worden aanbevolen.

*² Voor glanzend papier en transparanten raden wij u aan om de afgedrukte pagina's direct nadat ze zijn uitgeworpen van de uitvoerlade te nemen om vlekken te voorkomen.

*³ Legal-papier kan niet in de uitvoerlade worden gestapeld.

Kopiëren

Kleur/zwart

**Documentformaat
(Alleen MFC-215C)**

**Documentformaat
(MFC-425CN)**

Kopieersnelheid

Meerdere kopieën

Vergroten/Verkleinen

Resolutie

Kleur/zwart

Breedte glasplaat: Max. 216 mm

Hoogte glasplaat: Max. 297 mm

ADF-breedte: 147 mm tot 216 mm

ADF-Hoogte: 147 mm tot 356 mm

Breedte glasplaat: Max. 216 mm

Hoogte glasplaat: Max. 297 mm

Zwart

Max. 17 pagina's per minuut (A4-papier)*

Kleur

Max. 11 pagina's per minuut (A4-papier)*

* Exclusief de tijd die het duurt om het papier in te voeren.

Gebaseerd op het standaardpatroon van Brother.

(Snelle modus/Stapel copy)

Kopieersnelheid is afhankelijk van de complexiteit van het document.

Kan maximaal 99 pagina's stapelen

Sorteert max. 99 pagina's (alleen MFC-425CN)

25 % tot 400 % (in stappen van 1%)

Normaal, inkjet- of glanzend papier:

Maximaal 600 × 600 dpi voor scannen

Maximaal 1200 × 1200 dpi voor zwart-witafdrucken

Maximaal 600 × 1200 dpi voor kleurafdrucken

OHP/transparanten:

Maximaal 600 × 600 dpi voor scannen

Maximaal 1200 × 1200 dpi voor afdrucken

PhotoCapture Center

Beschikbare media

CompactFlash®
(Alleen type I)
(Microdrive™ is niet uitwisselbaar)
(Compact I/O-kaart zoals Compact LAN-kaart en Compact Modem-kaart worden niet ondersteund.)
SmartMedia® (3,3 V)
(Niet beschikbaar voor gebruik met ID)
Memory Stick®
Memory Stick Pro™
(Niet beschikbaar voor muziekgegevens met MagicGate™)
SecureDigital™
MultiMediaCard™
xD-Picture Card™*
* xD-Picture Card™ , type M ondersteund

Bestandsextensie

(Mediaformaat)

DPOF, EXIF, DCF, EXIF 2.0

(Beeldformaat)

Photo Print: JPEG*, TIFF

Scan to Card (alleen MFC-425CN):

JPEG, PDF (Kleur)

TIFF, PDF (Zwart)

* Progressief JPEG-formaat wordt niet ondersteund.

Aantal bestanden

Maximaal 999 bestanden in de mediakaart

Map

Bestanden moeten zich op het 3e niveau van de mediakaartmap bevinden.

Zonder Marges

Letter, A4, Photo Card (MFC-425CN)

Photo Card (MFC-215C)

Fax

Uitwisselbaarheid	ITU-T Groep 3
Coderingssysteem	MH / MR / MMR / JPEG
Modemsnelheid	Automatische fallback 14400 bps
Documentformaat (Alleen MFC-215C)	Breedte glasplaat: Max. 216 mm Hoogte glasplaat: Max. 297 mm.
Documentformaat (MFC-425CN)	ADF-breedte: 147 mm tot 216 mm ADF-Hoogte: 147 mm tot 356 mm Breedte glasplaat: Max. 216 mm Hoogte glasplaat: Max. 297 mm
Scanbreedte	208 mm
Afdrukbreedte	204 mm
Grijstinten	256 niveaus
Pollingtypen (Alleen MFC-425CN)	Standard, Secure, Timer, Sequential: (uitsluitend zwart-wit)
Contrastregeling	Automatisch/licht/donker (handmatig instellen)
Resolutie	<ul style="list-style-type: none">• Horizontaal 203 dots/inch (8 dots/mm)• Verticaal Standaard -<ul style="list-style-type: none">3,85 regels/mm (zwart)7,7 regels/mm (kleur)Fijn: 7,7 regels/mm (zwart / kleur)Foto: 7,7 regels/mm (zwart)Superfijn: 15,4 regels/mm (zwart)
Snelkiezen	20 stations (MFC-215C) 80 stations (MFC-425CN)
Groepsverzenden	70 stations (MFC-215C) 130 stations (MFC-425CN)
Automatisch opnieuw kiezen	3 keer met 5 minuten tussenpauze
Autom. beantwoorden	2, 3, 4, 5 of 6 ringen

Bron van communicatie	Openbaar telefoonnetwerk en PBX.
Verzenden vanuit het geheugen	Maximaal 200* ¹ /170* ² pagina's (MFC-215C) Maximaal 480* ¹ /400* ² pagina's (alleen MFC-425CN)
Ontvangst zonder papier (Geh.ontvangst)	Maximaal 200* ¹ /170* ² pagina's (MFC-215C) Maximaal 480* ¹ /400* ² pagina's (alleen MFC-425CN)

*1 "Pagina's" verwijst naar de "Brother Standard Chart No. 1" (een standaard zakelijke brief, standaardresolutie, MMR-code) Specificaties en gedrukt materiaal kunnen zonder vooraankondiging worden gewijzigd.

*2 "Pagina's" verwijst naar de "ITU-T Test Chart #1" (een standaard zakelijke brief, standaardresolutie, MMR-code). Specificaties en gedrukt materiaal kunnen zonder vooraankondiging worden gewijzigd.

Scanner

Kleur/zwart	Kleur/zwart
TWAIN-uitwisselbaar	Ja (voor Windows® 98/98SE/Me/2000 Professional/XP) Mac OS® 9.1-9.2/Mac OS® X 10.2.4 of hoger
WIA-uitwisselbaar	Ja (Windows® XP)
Kleurintensiteit	36-bitskleurverwerking (Invoer) 24-bitskleurverwerking (Uitvoer)
Resolutie	Maximaal 19200 × 19200 dpi (geïnterpoleerd) Maximaal 600 × 2400 dpi (optisch)
Scansnelheid	Kleur: maximaal 5,93 sec. Zwart: maximaal 3,76 sec. (A4-formaat in 100 × 100 dpi)
Documentformaat (Alleen MFC-215C)	Breedte glasplaat: Max. 216 mm Hoogte glasplaat: Max. 297 mm
Documentformaat (MFC-425CN)	ADF-breedte: 147 mm tot 216 mm ADF-Hoogte: 147 mm tot 356 mm Breedte glasplaat: Max. 216 mm Hoogte glasplaat: Max. 297 mm
Scanbreedte	210 mm
Grijstinten	256 grijstinten

Printer

Printerstuurprogramma	Stuurprogramma voor Windows® 98/98SE/Me/2000 Professional en XP, dat Brother Native Compression ondersteunt en bi-directioneel is Brother-inktdriver Voor Mac OS® 9.1-9.2/Mac OS® X 10.2.4 of hoger
Resolutie	Maximaal 1200 × 6000 dots per inch (dpi)* 1200 × 1200 dots per inch (dpi) 600 × 600 dots per inch (dpi) 600 × 150 dots per inch (dpi) * Kwaliteit van de afgedrukte afbeelding varieert op basis van verscheidene factoren zoals de resolutie van de ingaande afbeelding en de afdrukmedia.
Afdruksnelheid	maximaal 20 pagina's per minuut (zwart)* maximaal 15 pagina's per minuut (kleur)* * Gebaseerd op het standaardpatroon van Brother. A4-formaat in ontwerpmodus. Exclusief de tijd die het duurt om het papier in te voeren.
Afdrukbreedte	204 mm (216 mm)* * Wanneer u de optie Zonder Marges op AAN zet.
Op schijf geladen lettertypen	35 TrueType
Zonder Marges	Letter, A4, A6, Photo Card, Index Card, Post Card, Envelop

Interfaces

USB	Een Full-Speed USB 2.0 snoer dat niet langer is dan 2,0 m.*
LAN-kabel (Alleen MFC-425CN)	Ethernet UTP-kabel van categorie 5 of hoger. * Uw machine heeft een Full-Speed USB 2.0 interface. Deze interface is compatibel met Hi-Speed USB 2.0; de maximale gegevensoverdrachtsnelheid zal echter 12 Mbits/s bedragen. De machine kan ook worden verbonden met een computer die over een USB 1.1 interface beschikt.

Vereisten voor de computer

Minimale systeemvereisten						
Computerplatform en versie van besturingssysteem		Minimum snelheid van processor	Minimum hoeveelheid RAM	Aanbevolen hoeveelheid RAM	Beschikbare ruimte op de harde schijf	
					voor Drivers	voor Programma's
Windows®-besturingssysteem	98, 98SE	Pentium® II of gelijkwaardig	32 MB	64 MB	90 MB	130 MB
	Me		64 MB	128 MB		
	2000 Professional		128 MB	256 MB	150 MB	220 MB
	XP	Athlon®64 Opteron Xeon® & Pentium® 4, inclusief Intel EM64T	256 MB	512 MB	150 MB	220 MB
Besturingssysteem voor Apple® Macintosh®	Mac OS® 9.1-9.2 (afdrukken, PC-FAX ¹ , scannen ² en verwisselbare schijf)	Alle basismodellen voldoen aan de minimumvereisten		64 MB	80 MB	200 MB
	Mac OS® X 10.2.4 of hoger	128 MB	160 MB			
OPMERKING: alle wettig gedeponeerde handelsmerken waarnaar hier wordt verwezen, zijn het eigendom van de respectieve bedrijven.						
Ga voor de meest recente driverupdates naar het Brother Solutions Center op http://solutions.brother.com						

*1 PC-Fax ondersteunt alleen zwart-witfaxen.

*2 Speciale "scan"-sleutel en direct netwerkscannen (MFC-425CN) ondersteund in Mac®-besturingssysteem Mac OS® X 10.2.4 of recenter.

Verbruiksartikelen

Inkt

De machine gebruikt aparte inktcartridges in Zwart, Geel, Cyaan en Magenta die los staan van de printkopset.

Gebruiksduur van tonercartridge

Zwart - Circa 500 pagina's bij een bladvulling van 5% Geel, Cyaan en Magenta - Circa 400 pagina's bij een bladvulling van 5%.

- De bovenstaande cijfers zijn gebaseerd op continu afdrukken met een resolutie van 600 x 600 dpi in normaalstand na het installeren van een nieuwe tonercartridge.
- Het aantal pagina's dat met een tonercartridge kan worden afgedrukt, is afhankelijk van hoe vaak u de machine gebruikt en hoeveel pagina's u per keer afdrukt.
- De machine reinigt de printkopset automatisch en regelmatig. Hierbij wordt een kleine hoeveelheid inkt verbruikt.
- De eerste keer dat u een set tonercartridges installeert, gebruikt de machine een kleine hoeveelheid inkt om de inkttoevoerbuisjes te vullen en gereed te maken. Dit gebeurt eenmalig.
- Als de machine een cartridge als leeg aanmerkt, kan deze nog een kleine hoeveelheid inkt bevatten. Dit is nodig om te voorkomen dat lucht de printkopset uitdroogt en beschadigt.

Verbruiksonderdelen vervangen

<Zwart> LC900BK, <Cyaan> LC900C,
<Magenta> LC900M, <Geel> LC900Y

Netwerk (LAN) (alleen MFC-425CN)

LAN

U kunt de machine op een netwerk aansluiten ten behoeve van afdrukken, scannen, PC-Fax Verzenden en PC-Fax Ontvangen via het netwerk (alleen Windows®). Tevens is de software Brother BRAdmin Professional Network Management opgenomen.

Ondersteuning van

Windows® 98/98SE/Me/2000/XP
Mac OS® 9.1 - 9.2, Mac OS® X 10.2.4 of hoger
Ethernet 10/100 BASE-TX Auto Negotiation

Protocollen

TCP/IP

ARP, RARP, BOOTP, DHCP, APIPA, NetBIOS, WINS

LPR/LPD, Port9100, mDNS, FTP, TELNET, SNMP, TFTP, Scannerpoort

Bijgeleverde hulpprogramma's:

BRAdmin Professional (Windows®)



- BRAdmin Professional wordt niet ondersteund in Mac OS®.
- Netwerkscannen en Remote Setup zijn niet beschikbaar voor Mac OS® 10.2.4 of recentere.

Index

A

- Aansluiten
 - extern ANTW.APP. A-5
 - extern toestel A-4
- Aansluiting op meerdere lijnen (PBX) A-8
- ADF (automatische documentinvoer) 1-6, 3-3
- ADF-deksel 12-5
- Afdrukken
 - fax uit geheugen 4-5
 - gebied 1-13
 - kwaliteit verbeteren 12-15
 - problemen 12-9, 12-10
 - rapport 7-3
 - resolutie S-8
 - specificaties S-8
 - stuurprogramma's S-8
 - vastgelopen papier 12-6
- Annuleren
 - Fax Doorzenden 6-1
 - faxtaken in geheugen 3-10
 - taken die wachten op herhaald kiezen 3-10
- Antwoordapparaat (TAD) ... A-5
 - aansluiten A-7
- Automatisch
 - faxberichten ontvangen ... 4-1
 - Fax waarnemen 4-4
 - faxnummer opnieuw kiezen 3-2
 - verzenden 3-5

B

- Belvertraging, instellen 4-2

C

- CNG-tonen 1-18
- Creditcardnummers 5-5

D

- Datum en tijd 2-1
- De machine
 - programmeren B-1, B-2
- De machine vervoeren 12-20
- Draadloze telefoon A-2

E

- ECM-modus (foutencorrectie) 1-19
- Enveloppen 1-13
- Equalisatie 12-14
- Externe toestel, aansluiten A-4

F

- Fax Doorzenden
 - programmeren, een nummer 6-1
 - wijzigen, vanaf een ander toestel 6-7, 6-8
- Fax Opslaan 6-1
 - afdrukken uit geheugen ... 4-5
 - inschakelen 6-1
- Fax waarnemen 4-4
- Fax, stand-alone
 - ontvangen 4-1
 - Belvertraging, instellen 4-2
 - compatibiliteit 12-14
- Fax Doorzenden 6-1, 6-7
 - opvragen vanaf een ander toestel 6-8

Inkstippenteller	12-26
Instellen	
Datum en tijd	2-1
Stationsnummer (kopregel van fax) tekst invoeren	2-2

K

Kieslijst	
Groepskiezen	
Groepen voor groepsverzenden instellen	5-3
wijzigen	5-2
Groepsverzenden	3-11
Groepen gebruiken	3-11
Snelkiezen	
met behulp van	3-2
Toegangscodes en creditcardnummers instellen	5-5
Zoeken	3-2

Kiezen	
automatisch verzenden ...	3-5
een pauze	5-5
faxnummer automatisch opnieuw kiezen	3-2
Groepen	3-11
handmatig	3-1
Snelkiezen	3-2
toegangscodes en creditcardnummers	5-5
Kopiëren	
contrast	8-13
enkele kopie	8-2
helderheid	8-8
kleur instellen	8-14
kwaliteitsinstellingen	8-5, 8-13
meerdere exemplaren	8-2

Pagina Layout	8-10
papierformaat	8-8
Sorteren (uitsluitend ADF)	8-9
standaardinstellingen	8-13
tijdelijke instellingen	8-3
type papier	8-7
Vergroten/Verkleinen	8-4

L

LCD-scherm (Liquid Crystal Display)	
contrast	2-7
Helplijst	7-3

M

Modus, invoeren	
Fax	3-1
Kopiëren	8-1
PhotoCapture Center™	1-2
Scannen	1-2

O

Onderhoud, routine	12-23
Ontvangststand	4-1
Alleen Fax	4-1
Extern ANTW.APP.	4-1
Fax/Tel	4-1
Handmatig	4-1
Opnieuw kiezen/Pauze	3-2
Opslag in het geheugen	B-1
Opvragen vanaf een ander toestel	6-6
faxen opvragen	6-8
opdrachten	6-7
toegangscode	6-5, 6-6
Overzicht van het bedieningspaneel	1-2

P

Papier	1-9, S-3
documentformaat	3-3
Formaat	2-5
Type	2-4
papier en grootte	9-9
PhotoCapture Center™	
Afbeeldingen afdrukken ...	9-6
CompactFlash®	9-1
DPOF-afdrukken	9-8
Index afdrukken	9-5
Kleurverbetering	9-10
Memory Stick Pro™	9-1
Memory Stick®	9-1
MultiMediaCard™	9-1
papier en grootte	9-9
SecureDigital™	9-1
SmartMedia®	9-1
specificaties	S-5
Standaardinstelling	9-9
Trimmen	9-12
xD-Picture Card™	9-1
Zonder Marges	9-12
Problemen oplossen	12-1
afdrukkwaliteit	12-15
als u problemen hebt	
Afdrukken	12-9, 12-10
Faxen ontvangen	12-11
Inkomende	
gesprekken	12-12
Printen Ontvangen	
Faxen	12-10
Problemen met het	
netwerk	12-13
Problemen met het	
scannen	12-12
Problemen met het	
verzenden van	
faxen	12-11

Problemen met	
kopiëren	12-12
Problemen met	
PhotoCapture Center™	
.....	12-13
Problemen met	
software	12-12
telefoonlijn	12-14
Telefoonlijn of	
verbinding	12-11
foutmeldingen op het	
LCD-scherm	12-1
inkthoeveelheid	
controleren	12-19
vastgelopen	
papier	12-5, 12-6

R

Rapporten	7-1
afdrukken	7-3
Faxjournaal	7-2
Periode voor het	
journaal	7-2
Gebruikersinstellingen	7-3
Helplijst	7-3
Netwerkconfiguratie	7-3
Snelkieslijst	7-3
Verzendrapport	7-1
XMIT Verify	7-3
Reinigen	
geleiderol	12-24
papierinvoerrol	12-25
printkop	12-15
scanner	12-23
Resolutie	
afdrukken	S-8
fax (standaard, fijn,	
superfijn, foto)	S-6
instellen voor de	
volgende fax	3-7

kopiëren S-4
scannen S-7

S

Scannen

Macintosh®
Scantoets 9-15
SecureDigital™ 9-1
Snelkiezen
kiezen 3-2
opslaan 5-1
wijzigen 5-2

Speciale telefoonfuncties

op een enkele
telefoonlijn 12-12, A-8

Stekkers

EXT

extern toestel A-5

TAD

(antwoordapparaat) A-5

Stroomstoring B-1

T

Tabel voor menuopties B-1

Tekst, invoeren B-11

speciale tekens B-12

Telefoon/Beantw.

(antwoordapparaat),

extern 4-1, A-5

aansluiten A-5, A-7

ontvangststand 4-1

uitgaand bericht

opnemen A-7

Telefoonlijn

aansluitingen A-7

meerdere lijnen (PBX) A-8

problemen 12-11

Type 2-3

Toegangscodes, opslaan

en kiezen 5-5

Tweede toestel,
gebruiken A-1
Tweevoudige werking 3-8

V

Vastgelopen

document 12-5

papier 12-5

Veiligheidsinstructies 11-3

Veiligheidsmaatregelen IV

Verbruiksartikelen S-10

Vereisten voor de

computer S-9

Verkleinen

binnenkomende faxen 4-5

kopieën 8-6

Verzamelen (van uitgestelde

batchtransmissies) 3-14

Verzendslot 3-16

Volume, instellen 2-5

bel 2-5

luidspreker 2-6

waarschuwingston 2-6

Overzichtskaart Voor Opvragen Vanaf Een Ander Toestel (alleen MFC-425CN)

Als u voicemail of faxen wilt ontvangen wanneer u niet bij de machine bent, kunt u de onderstaande kaart gebruiken als geheugensteuntje om uw berichten vanaf een ander toestel op te vragen. Knip de kaart uit, vouw deze dubbel zoals aangegeven en bewaar deze in uw portemonnee of organizer. Als u deze kaart bij de hand hebt, kunt u optimaal profiteren van de functies van de machine zoals Fax Doorzenden en de functies van Opvragen Vanaf Een Ander Toestel.

Map →

← Map

OVERZICHTSKAART VOOR OPVRAGEN VANAF EEN ANDER TOESTEL

CONTROLEER DE ONTVANGSTSTATUS
Druk op 971
een lange toon: faxberichten
drie korte tonen: geen faxberichten

DE ONTVANGSTSTAND WIJZIGEN
Druk op 98
dan voor Telefoon/Beantw., druk op 1.
Fax/Tel, druk op 2.
Alleen Fax, druk op 3.

AFSTANDBEDIENING AFSLUITEN
Druk op 90.

De toegangscode voor afstandsbediening gebruiken

- 1 Kies op een toesteltelefoon of op een faxmachine het nummer van uw faxmachine.
- 2 Zodra u de toon van uw faxtoestel hoort, toetst u onmiddellijk uw toegangscode in (3 cijfers gevolgd door *).
- 3 De faxmachine geeft aan of er faxberichten zijn ontvangen:
een lange toon: faxberichten
geen toon: geen faxberichten.
- 4 Geef na twee korte tonen een opdracht in.
- 5 Nadat u klaar bent, drukt u op 90 om de machine terug te stellen.
- 6 Hang op.

1

4

Map

De toegangscode voor afstandsbediening veranderen

- 1 Druk op **Menu/Instellen**, 2, 5, 2.
- 2 Voer een drie cijferige code in met de cijfers 0-9, * of #.
- 3 Toets een drie cijferig nummer in (000-999).
- 3 Druk op **Menu/Instellen**.
- 4 Druk op **Stop/Eindigen**.

Opdrachten voor afstandsbediening

INSTELLING VOOR FAX DOORZENDEN VERANDEREN

Drink op 95. **Zet functie UIT**, druk op 1.
en vervolgens op "Fax doorzender" selecteren, druk op 2.

Programma Fax doorzenden nummer, druk op 4. Voer het nieuwe faxnummer in waarvan de faxberichten moeten worden doorgestuurd, en toets vervolgens **# #** "Fax opstaan" aan, en druk op 6.

EEN FAX OPVAGEN

Drink op 96
en vervolgens op Alle faxen opvroegen, druk op 2,
voer nu het nummer van het externe faxrooster in
en toets **# #**.
Wacht totdat u het piepje hoort, hang op en wacht.
Wis alle faxberichten, druk op 3.

Map →

Map →

2

3

brother®

**Bezoek ons op World Wide Web
<http://www.brother.com>**

Deze machine is alleen goedgekeurd voor gebruik in het land waarin ze is gekocht. Plaatselijke Brother-kantoren of hun wederverkopers ondersteunen uitsluitend machines die in hun eigen land gekocht zijn.