



# Online Gebruikershandleiding

**DCP-L8410CDW**  
**MFC-L8690CDW**  
**MFC-L8900CDW**  
**MFC-L9570CDW**

## Inhoudsopgave

<b>Voordat u uw Brother-machine gebruikt.....</b>	<b>1</b>
Definities van opmerkingen.....	2
Handelsmerken .....	3
Belangrijke opmerking.....	4
<b>Inleiding op uw machine van Brother .....</b>	<b>5</b>
Voordat u uw machine gebruikt.....	6
Overzicht van het bedieningspaneel .....	7
Overzicht van de touchscreen-LCD .....	8
Hoe navigeren op de touchscreen LCD .....	16
Overzicht van het instellingenscherf .....	18
Het hoofdbeginscherf instellen.....	19
Aanpassing van uw machine .....	20
Toegang krijgen tot Brother Utilities (Windows®) .....	21
De installatie van de Brother-software en -drivers ongedaan maken (Windows®).....	23
<b>Papierverwerking .....</b>	<b>24</b>
Papier plaatsen .....	25
Plaatsen en afdrucken met behulp van de papierlade .....	26
Plaatsen en afdrucken met behulp van de multifunctionele lade (Multif. lade) .....	30
Papierinstellingen.....	39
Het papierformaat en de papiersoort wijzigen.....	40
De lade die voor afdrucken wordt gebruikt selecteren .....	41
De instelling voor het controleren van het papier wijzigen .....	42
Aanbevolen afdrukmedia .....	43
Documenten plaatsen .....	44
Documenten plaatsen in de automatische documentinvoer (ADF) .....	45
Documenten op de glasplaat plaatsen .....	47
Onscanbare en onbedrukbare gedeelten.....	48
Speciaal papier gebruiken.....	49
<b>Afdrukken .....</b>	<b>50</b>
Afdrukken vanaf uw computer (Windows®) .....	51
Documenten afdrucken (Windows®) .....	52
Afdrukinstellingen (Windows®).....	54
Afdruk beveiligen (Windows®).....	58
Wijzig de standaard printerinstellingen (Windows®).....	59
Een document afdrucken met de BR-Script3 printerdriver (taalemulatie van PostScript® 3™) (Windows®) .....	61
De status van de machine bewaken vanaf uw computer (Windows®).....	62
Afdrukken vanaf uw computer (Mac) .....	63
Een document afdrucken (Mac) .....	64
Afdrukopties (Mac) .....	65
Afdruk beveiligen (Mac).....	71
Een document afdrucken met de BR-Script3 printerdriver (taalemulatie van PostScript® 3™) (Mac) .....	72
De status van de machine bewaken vanaf uw computer (Mac).....	73

Een afdruktaak annuleren .....	75
Een testafdruk maken .....	76
<b>Scannen .....</b>	<b>77</b>
Scannen met behulp van de scanknop op uw Brother-machine .....	78
Foto's en afbeeldingen scannen.....	79
Gescande gegevens als een PDF-bestand in een map opslaan .....	81
Gescande gegevens op een USB-flashgeheugen opslaan.....	83
Scannen naar een bewerkbare tekst (OCR) .....	85
Scannen naar e-mailbijlage .....	87
Gescande gegevens naar een e-mailserver verzenden.....	89
Scan naar FTP .....	91
Scannen naar SSH FTP (SFTP) .....	95
Scan naar netwerk (Windows®) .....	102
Scannen naar SharePoint® .....	107
Web Services voor scannen op uw netwerk (Windows® 7, Windows® 8 en Windows® 10).....	111
Wijzig de Instellingen van Scan-knop via ControlCenter4 (Windows®).....	115
Wijzig de Instellingen van Scan-knop met ControlCenter2 (Mac) .....	119
Configureer het certificaat voor Signed PDF .....	123
Scannen vanaf uw computer uitschakelen .....	124
Scan vanaf uw computer (Windows®) .....	125
Scan met de Startmodus van ControlCenter4 (Windows®).....	126
Scan met de Geavanceerde modus van ControlCenter4 (Windows®).....	144
Scannen met Nuance™ PaperPort™ 14SE of een andere Windows®-toepassing .....	161
Scan met Windows® Photo Gallery of Windows® Faxen en scannen .....	166
Scan vanaf uw computer (Mac) .....	169
Scan met ControlCenter2 (Mac).....	170
Scannen met behulp van TWAIN-compatibele toepassingen (Mac) .....	185
TWAIN-driverinstellingen (Mac).....	186
Scaninstellingen configureren met Beheer via een webbrowser .....	188
De naam van het scanbestand instellen met Beheer via een webbrowser .....	189
Het e-mailrapport voor scantaken instellen met Beheer via een webbrowser .....	190
<b>Kopiëren.....</b>	<b>191</b>
Een document kopiëren .....	192
Gekopieerde afbeeldingen vergroten of verkleinen .....	194
N-in-1-kopieën maken met de functie paginalay-out.....	195
Kopieën sorteren.....	197
Een identiteitskaart kopiëren.....	198
Kopiëren op beide zijden van het papier (tweezijdig kopiëren).....	199
Kopieeropties .....	201
<b>Faxen .....</b>	<b>203</b>
Een fax verzenden .....	204
Een fax verzenden .....	205
Een dubbelzijdige fax vanuit de ADF verzenden.....	207
Een fax handmatig verzenden.....	208
Een fax verzenden aan het einde van een gesprek .....	209
Dezelfde fax naar meer dan een bestemming verzenden (groepsverzenden).....	210

Een fax in realtime verzenden .....	213
Een fax verzenden op een specifiek tijdstip (uitgestelde fax) .....	214
Een voorblad aan uw fax toevoegen .....	215
Een fax die wordt verzonden annuleren .....	218
Een wachtende fax controleren en annuleren .....	219
Faxopties .....	220
Faxen ontvangen .....	221
Instellingen ontvangstmodus .....	222
Opties voor geheugenontvangst (faxen op afstand) .....	232
Opties voor faxen op afstand .....	239
Voicehandelingen en faxnummers .....	244
Voicehandelingen .....	245
Faxnummers opslaan .....	247
Groepen voor groepsverzenden instellen .....	251
Adresboeknummers combineren .....	255
Telefoondiensten en externe apparaten .....	256
Het type telefoonlijn instellen .....	257
Extern antwoordapparaat .....	259
Externe en tweede toestellen .....	262
Aansluiting op meerdere lijnen (PBX) .....	268
Faxrapporten .....	269
Een verzendrapport afdrukken .....	270
Een faxjournaal afdrukken .....	271
PC-FAX .....	272
PC-FAX voor Windows® .....	273
PC-FAX voor Mac .....	298
<b>Gegevens rechtstreeks afdrukken vanaf een USB-flashstation .....</b>	<b>301</b>
Compatibele USB-flashstations .....	302
Gegevens direct afdrukken vanaf een USB-flashstation of digitale camera die massaopslag ondersteunt .....	303
Een PRN-bestand aanmaken voor Direct Printing (Windows®) .....	305
<b>Netwerk .....</b>	<b>306</b>
Ondersteunde basisnetwerkfuncties .....	307
Netwerkbeheerssoftware en -hulpprogramma's .....	308
Meer informatie over netwerkbeheerssoftware en -hulpprogramma's .....	309
Andere methoden om uw machine van Brother voor een draadloos netwerk te configureren .....	310
Voor u de machine van Brother configureert voor een draadloos netwerk .....	311
De machine configureren voor een draadloos netwerk .....	312
Uw machine voor een draadloos netwerk configureren met de drukknopmethode van Wi-Fi Protected Setup™ (WPS) .....	313
Uw machine voor een draadloze netwerk configureren met de pinmethode van Wi-Fi Protected Setup™ (WPS) .....	314
Uw machine configureren voor een draadloos netwerk met behulp van de installatiewizard van het bedieningspaneel van de machine .....	317
Uw machine configureren voor een draadloos netwerk wanneer de SSID niet wordt uitgezonden .....	319
De machine voor een draadloos Enterprise-netwerk configureren .....	321
Wi-Fi Direct® gebruiken .....	324



Geavanceerde netwerkfuncties.....	334
Het netwerkconfiguratie­rapport af­drukken .....	335
Uw mailserverinstellingen configureren met Beheer via een webbrowser .....	336
De Brother-machine voor e-mail of internetfax (I-fax) configureren .....	339
Internetfaxopties .....	354
De functie Fax naar server verzenden gebruiken .....	359
Het WLAN-rapport af­drukken .....	363
Een LDAP-zoekopdracht configureren en uitvoeren .....	366
De tijd synchroniseren met de SNTP-server met behulp van Beheer via een webbrowser.....	369
Technische informatie voor gevorderde gebruikers .....	373
Gigabit Ethernet (alleen bedrade netwerken).....	374
De netwerkinstellingen resetten naar de fabrieksinstellingen .....	376
<b>Beveiliging .....</b>	<b>377</b>
De machine-instellingen vergrendelen.....	378
Overzicht instelslot .....	379
Functies voor netwerkbeveiliging .....	384
Voor u netwerkbeveiligingsfuncties gebruikt .....	385
Secure Function Lock 3.0.....	386
Active Directory®-verificatie gebruiken .....	393
LDAP-verificatie gebruiken .....	398
Uw netwerk veilig beheren met SSL/TLS .....	402
Uw netwerkmachine veilig beheren met IPsec.....	436
E-mailberichten veilig verzenden of ontvangen.....	456
IEEE 802.1x-verificatie gebruiken voor een bedraad of draadloos netwerk.....	462
Afdruklogboek op netwerk opslaan .....	467
<b>Mobile/Web Connect .....</b>	<b>474</b>
Brother Web Connect.....	475
Overzicht Brother Web Connect.....	476
Onlineservices bij Brother Web Connect.....	477
Voorwaarden voor het gebruik van Brother Web Connect .....	479
Brother Web Connect instellen.....	483
Documenten scannen en uploaden met Brother Web Connect .....	492
Documenten downloaden en af­drukken met Brother Web Connect .....	493
FaxForward naar Cloud of E-mail .....	496
Delen van uw documenten omkaderen, scannen en kopiëren of knippen met Brother Web Connect .....	499
NotitieAfdruk en NotitieScan .....	504
Google Cloud Print.....	509
Overzicht Google Cloud Print.....	510
Voordat u Google Cloud Print gebruikt .....	511
Afdrukken via Google Chrome™ of Chrome OS™ .....	515
Afdrukken via Google Drive™ voor mobiele apparaten .....	516
Afdrukken via Gmail™-webmailservice voor mobiele apparaten .....	517
AirPrint .....	518
Overzicht AirPrint .....	519
Voordat u AirPrint gebruikt .....	520
Afdrukken met AirPrint .....	523

Scannen met AirPrint .....	527
Een fax verzenden met AirPrint (voor MFC-modellen).....	530
Mobiel afdrukken voor Windows® .....	533
Mopria® Print Service.....	534
Brother iPrint&Scan.....	535
NFC (Near-Field Communication).....	536
Een externe IC-kaartlezer registreren .....	537
<b>ControlCenter .....</b>	<b>538</b>
ControlCenter4 (Windows®).....	539
Wijzig de bedieningsmodus in ControlCenter4 (Windows®) .....	540
Scan met de Startmodus van ControlCenter4 (Windows®).....	542
Scan met de Geavanceerde modus van ControlCenter4 (Windows®).....	543
Stel de Brother-machine in met ControlCenter4 (Windows®) .....	544
Maak een aangepast tabblad aan met de Geavanceerde modus van ControlCenter4 (Windows®).....	546
ControlCenter2 (Mac).....	548
Scan met ControlCenter2 (Mac).....	549
Stel de Brother-machine in met ControlCenter2 (Mac) .....	550
<b>Problemen oplossen .....</b>	<b>552</b>
Fout- en onderhoudsberichten .....	553
Uw faxen of faxjournaalrapport overbrengen .....	561
Foutmeldingen bij het gebruik van de functie Brother Web Connect.....	565
Vastgelopen documenten.....	567
Een document is aan de bovenzijde van de ADF vastgelopen .....	568
Document is vastgelopen onder het documentdeksel.....	569
Verwijder kleine papiersnippers die in de ADF (automatische documentinvoer) zijn vastgelopen...	570
Vastgelopen papier .....	571
Er is papier vastgelopen in de multifunctionele lade .....	572
Er is papier vastgelopen in de papierlade .....	573
Papier is achter in de machine vastgelopen.....	575
Er is papier in de machine vastgelopen .....	577
Er is papier vastgelopen onder de papierlade.....	580
Afdrukproblemen.....	582
De afdrukkwaliteit verbeteren.....	585
Telefoon- en faxproblemen.....	591
Stel de kiestoondetectie in .....	595
De compatibiliteit van de telefoonlijn instellen voor interferentie en VoIP-systemen.....	596
Netwerkproblemen.....	597
Foutmeldingen.....	598
Het hulpprogramma voor het herstellen van de netwerkverbinding gebruiken (Windows®) .....	600
Waar kan ik netwerkinstellingen van de Brother-machine vinden? .....	601
Het lukt niet om de configuratie van het draadloze netwerk te voltooien. ....	602
Mijn Brother-machine kan niet afdrukken, scannen of PC-FAX Ontvangen via het netwerk. ....	604
Ik wil controleren of mijn netwerkapparaten naar behoren werken. ....	606
Problemen met Google Cloud Print .....	607
Problemen met AirPrint.....	608
Overige problemen.....	609







De gegevens van de machine controleren.....	611
Uw machine resetten .....	612
Overzicht van de resetfuncties .....	613
<b>Routineonderhoud .....</b>	<b>614</b>
Verbruiksartikelen vervangen.....	615
De tonercartridge vervangen.....	617
De drumeenheid vervangen .....	620
De riemeenheid vervangen .....	624
De toneropvangbak vervangen .....	627
De machine reinigen .....	631
De scanner schoonmaken.....	633
De vensters van de laserscanner reinigen .....	634
Het LCD-touchscreen schoonmaken .....	637
De coronadraden schoonmaken .....	638
De drumeenheid schoonmaken .....	640
De papierinvoerrollen schoonmaken.....	645
Kleurenitvoer kalibreren .....	647
De kalibratie-instellingen van de machine resetten.....	648
De uitlijning van de afdruk in kleur corrigeren (kleurenregistratie).....	649
De levensduur van de resterende onderdelen controleren.....	650
Uw Brother-machine verpakken en verzenden.....	651
Onderdelen bij periodiek onderhoud vervangen .....	653
<b>Machine-instellingen.....</b>	<b>654</b>
De instellingen van de machine vanaf het bedieningspaneel wijzigen .....	655
In het geval van stroomstoring (opslag in geheugen) .....	656
Algemene instellingen .....	657
Uw favoriete instellingen opslaan als een snelkoppeling .....	673
Rapporten afdrukken.....	677
Instellingen- en functietabellen.....	680
De instellingen van de machine wijzigen vanaf een computer.....	741
De instellingen van uw machine wijzigen met Beheer via een webbrowser .....	742
De instellingen van de machine wijzigen met behulp van Remote Setup.....	746
<b>Appendix.....</b>	<b>757</b>
Specificaties .....	758
Hoe tekst invoeren in uw machine van Brother.....	766
Verbruiksartikelen.....	767
Belangrijke informatie over de levensduur van tonercartridges .....	769
Accessoires.....	770
Informatie over kringlooppapier.....	771
Nummers van Brother .....	772

## Voordat u uw Brother-machine gebruikt

- [Definities van opmerkingen](#)
- [Handelsmerken](#)
- [Belangrijke opmerking](#)

## Definities van opmerkingen

We gebruiken de volgende symbolen en afspraken doorheen deze Gebruikershandleiding:

 <b>WAARSCHUWING</b>	WAARSCHUWING geeft een mogelijk gevaarlijke situatie aan die, als deze niet wordt voorkomen, kan resulteren in ernstig of fataal letsel.
 <b>VOORZICHTIG</b>	VOORZICHTIG geeft een mogelijk gevaarlijke situatie aan die, indien genegeerd, lichte of matige verwondingen tot gevolg kan hebben.
<b>BELANGRIJK</b>	BELANGRIJK geeft een mogelijk gevaarlijke situatie aan die, als deze niet wordt voorkomen, kan resulteren in schade aan eigendommen, storingen of een niet-werkend product.
<b>OPMERKING</b>	OPMERKING geeft informatie over de bedieningsomgeving, installatievoorwaarden of speciale gebruiksvoorwaarden.
	Onder pictogrammen van tips vindt u nuttige hints en extra informatie.
	Het pictogram Elektrisch gevaar attendeert u op het risico van een elektrische schok.
	Het pictogram Brandgevaar attendeert u op het risico van het ontstaan van brand.
	Het pictogram Heet oppervlak waarschuwt u ervoor delen van de machine die heet zijn niet aan te raken.
	Verbodspictogrammen geven aan dat u bepaalde handelingen niet mag uitvoeren.
<b>Vetgedrukt</b>	Vetgedrukte tekst verwijst naar knoppen op het bedieningspaneel van de machine of het scherm van de computer.
<i>Cursief</i>	Cursief gedrukte tekst benadrukt een belangrijk punt of verwijst naar een verwant onderwerp.
Courier New	Tekst in het lettertype Courier New betreft meldingen die op het LCD-scherm van de machine worden weergegeven.



### Verwante informatie

- [Voordat u uw Brother-machine gebruikt](#)

## Handelsmerken

BROTHER is een handelsmerk of een wettig gedeponereerd handelsmerk van Brother Industries, Ltd.

Microsoft, Windows, Windows Server, SharePoint, Internet Explorer, Outlook, PowerPoint, Excel, Active Directory, OneNote en OneDrive zijn gedeponeerde handelsmerken of handelsmerken van Microsoft Corporation in de Verenigde Staten en/of andere landen.

Apple, Mac, Safari, iPad, iPhone en iPod touch zijn handelsmerken van Apple Inc., gedeponereerd in de Verenigde Staten en andere landen.

AirPrint en macOS zijn handelsmerken van Apple Inc.

Nuance en PaperPort zijn handelsmerken of gedeponeerde handelsmerken van Nuance Communications, Inc. of dochterbedrijven in de Verenigde Staten en/of andere landen.

PostScript en PostScript 3 zijn gedeponeerde handelsmerken of handelsmerken van Adobe Systems Incorporated in de Verenigde Staten en/of andere landen.

Wi-Fi, Wi-Fi Alliance en Wi-Fi Direct zijn wettig gedeponeerde handelsmerken van Wi-Fi Alliance®.

WPA, WPA2, Wi-Fi CERTIFIED, Wi-Fi Protected Setup en het Wi-Fi Protected Setup-logo zijn handelsmerken van Wi-Fi Alliance®.

Flickr is een gedeponereerd handelsmerk van Yahoo! Inc.

Android, Gmail, Google Cloud Print, Google Drive, Google Chrome, Chrome OS en Google Play zijn handelsmerken van Google Inc. Voor het gebruik van deze handelsmerken is toestemming van Google nodig.

Mopria® is een gedeponereerd handelsmerk en een service-teken van Mopria Alliance, Inc. in de Verenigde Staten en andere landen. Onbevoegd gebruik is ten strengste verboden.

Mozilla en Firefox zijn gedeponeerde handelsmerken van de Mozilla Foundation.

Intel is een handelsmerk van Intel Corporation in de Verenigde Staten en/of andere landen.

Evernote is een handelsmerk van Evernote Corporation en wordt onder licentie gebruikt.

Het Bluetooth-woordmerk is eigendom van Bluetooth SIG, Inc., en elk gebruik van dit merk door Brother Industries, Ltd. vindt plaats in licentie.

WordPerfect is een wettig gedeponereerd handelsmerk van Corel Corporation en/of haar dochterondernemingen in Canada, de Verenigde Staten en/of andere landen.

PictBridge is een handelsmerk.

Elk bedrijf waarvan de softwarenaam in deze handleiding is vermeld, bezit een Gebruiksrechtovereenkomst die specifiek is voor de eigen programma's.

**Handelsnamen en productnamen van andere bedrijven op producten van Brother, bijbehorende documenten en andere materialen zijn handelsmerken of wettig gedeponeerde handelsmerken van de betreffende bedrijven.**



### Verwante informatie

- [Voordat u uw Brother-machine gebruikt](#)

## Belangrijke opmerking

- Gebruik dit product alleen in het land van aankoop; bij gebruik in een ander land kunnen de voorschriften voor draadloze telecommunicatie en elektrische voeding overtreden worden.
- Niet alle modellen zijn verkrijgbaar in alle landen.
- Waar Windows® 10 in dit document wordt vermeld, wordt ook Windows® 10 Home, Windows® 10 Pro, Windows® 10 Education en Windows® 10 Enterprise bedoeld.
- Windows Server® 2008 staat in dit document voor Windows Server® 2008 en Windows Server® 2008 R2.
- De schermen in deze gebruikershandleiding dienen alleen ter illustratie en kunnen afwijken van de daadwerkelijke schermen.
- Tenzij anders aangegeven, zijn de schermen in deze handleiding afkomstig van Windows® 7 en macOS v10.10.5. De schermen op uw computer kunnen afhankelijk van uw besturingssysteem variëren.
- De inhoud van deze handleiding en de specificaties van dit product kunnen zonder voorafgaande kennisgeving worden gewijzigd.
- Deze documentatie is bedoeld voor zowel MFC- als DCP-modellen. Lees 'XXX-XXXX' als 'MFC/DCP-XXXX' (waarbij XXXX voor de naam van uw model staat).
- Afhankelijk van uitvoerbeperkingen zijn niet alle functies in alle landen beschikbaar.



### Verwante informatie

- [Voordat u uw Brother-machine gebruikt](#)

## Inleiding op uw machine van Brother

- Voordat u uw machine gebruikt
- Overzicht van het bedieningspaneel
- Overzicht van de touchscreen-LCD
- Hoe navigeren op de touchscreen LCD
- Overzicht van het instellingenschermb
- Het hoofdbeginschermb instellen
- Aanpassing van uw machine
- Toegang krijgen tot Brother Utilities (Windows®)



## Voordat u uw machine gebruikt

Controleer eerst het volgende voordat u een afdrukopdracht opgeeft:

- Controleer of de software en drivers van Brother zijn geïnstalleerd.
- Voor gebruikers van een USB- of netwerkkabel: Controleer dat de interfacekabel goed is aangesloten.

### Gelijktijdig afdrukken, scannen en faxen

Uw machine kan gegevens van uw computer afdrukken terwijl een fax in het geheugen wordt verzonden of ontvangen, of terwijl er een document naar de computer wordt gescand. Tijdens het afdrukken via de computer wordt het versturen van de fax niet onderbroken. Als de machine echter kopieert of een fax op papier ontvangt, onderbreekt de machine het afdrukken en gaat daar pas weer mee verder nadat het kopiëren is voltooid of de hele fax is ontvangen.



DCP-modellen bieden geen ondersteuning voor het versturen van faxen.

### Firewall (Windows®)

Als uw computer wordt beschermd door een firewall en u niet via het netwerk kunt afdrukken of scannen, of PC-FAX kunt gebruiken, moet u mogelijk de instellingen van de firewall aanpassen. Als u de Windows® Firewall gebruikt en de drivers heeft geïnstalleerd volgens de stappen van het installatieprogramma, zijn de benodigde firewall-instellingen al ingesteld. Raadpleeg de gebruikershandleiding van uw persoonlijke firewallsoftware of neem contact op met de softwarefabrikant indien u een andere firewall gebruikt.



### Verwante informatie

- [Inleiding op uw machine van Brother](#)

## Overzicht van het bedieningspaneel

Het bedieningspaneel kan verschillen afhankelijk van uw model.

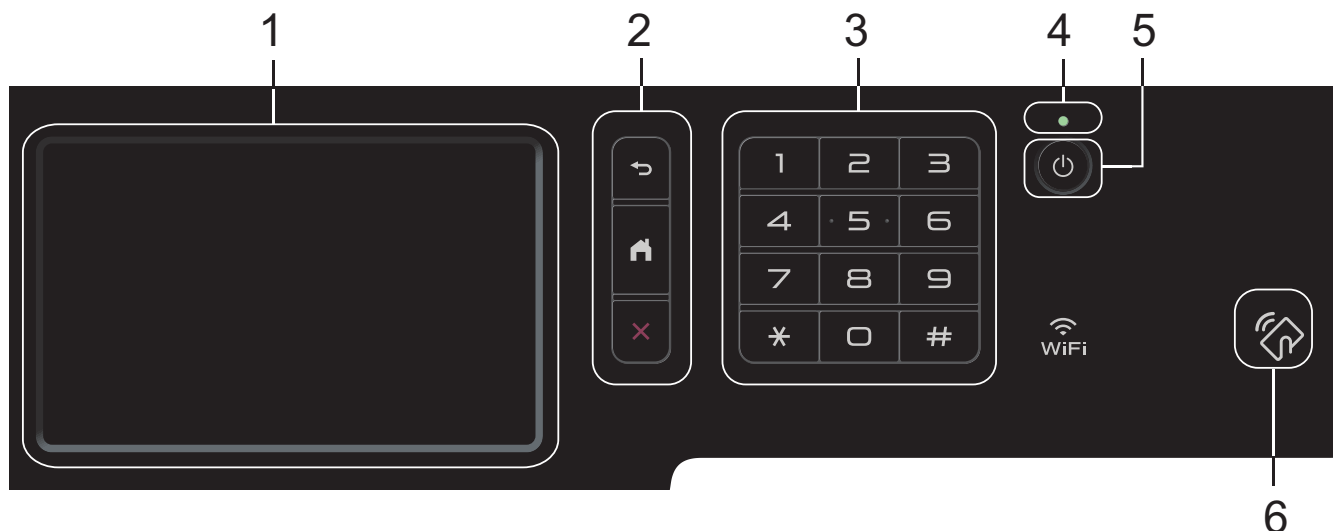

### 1. Liquid Crystal Display (LCD) touchscreen

Krijg toegang tot menu's en opties door erop te drukken op het touchscreen.

### 2. Menuknoppen



Druk hierop om terug te gaan naar het vorige menu.



Druk hierop om terug te keren naar het hoofdbeginscherm.



Druk hierop om een handeling te stoppen.



### 3. Kiestoetsen (numerieke knoppen)

Druk op de numerieke knoppen om telefoon- of faxnummers te kiezen en het aantal kopieën in te voeren.

### 4. Aan/uit-indicatie

Het LED-lampje brandt afhankelijk van of de machine aan of uit staat.

### 5. Stroom Aan/uit

- Schakel de machine in door op  te drukken.
- Schakel de machine uit door  ingedrukt te houden. Op het LCD-scherm wordt [Afsluiten] enkele seconden weergegeven voordat het wordt uitgeschakeld. Als u een externe telefoon of antwoordapparaat hebt aangesloten, is het steeds beschikbaar.

### 6. Near Field Communication (NFC)-lezer MFC-L8900CDW/MFC-L9570CDW

U kunt kaartverificatie gebruiken door met de IC-kaart de NFC-lezer op het bedieningspaneel aan te raken.

Als uw Android™-apparaat de NFC-functie ondersteunt, dan kunt u op dezelfde manier documenten afdrukken vanaf uw apparaat of scannen naar uw apparaat.

## Verwante informatie

- [Inleiding op uw machine van Brother](#)

## Overzicht van de touchscreen-LCD

### DCP-L8410CDW/MFC-L8690CDW

U kunt twee soorten schermen selecteren als hoofdbeginscherm: beginschermen en snelkoppelingschermen. Als er een beginscherm wordt weergegeven, veegt u naar links of rechts of drukt u op ◀ of ▶ om de andere beginschermen weer te geven.

Op het hoofdbeginscherm wordt de status van de machine weergegeven wanneer deze inactief is. Als dit scherm wordt weergegeven, betekent dit dat de machine gereed is voor de volgende opdracht.

Wanneer Active Directory®-verificatie of LDAP-verificatie is ingeschakeld, is het bedieningspaneel van de machine vergrendeld.

De beschikbare functies variëren afhankelijk van uw model.

#### Beginscherm: scherm 1

Op de beginschermen vindt u functies zoals faxen, kopiëren en scannen.

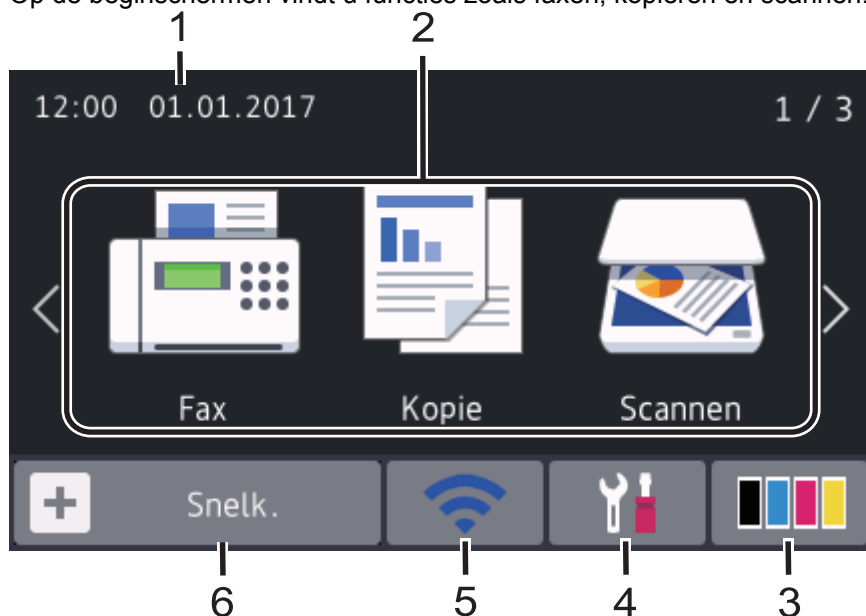

#### Beginscherm: scherm 2

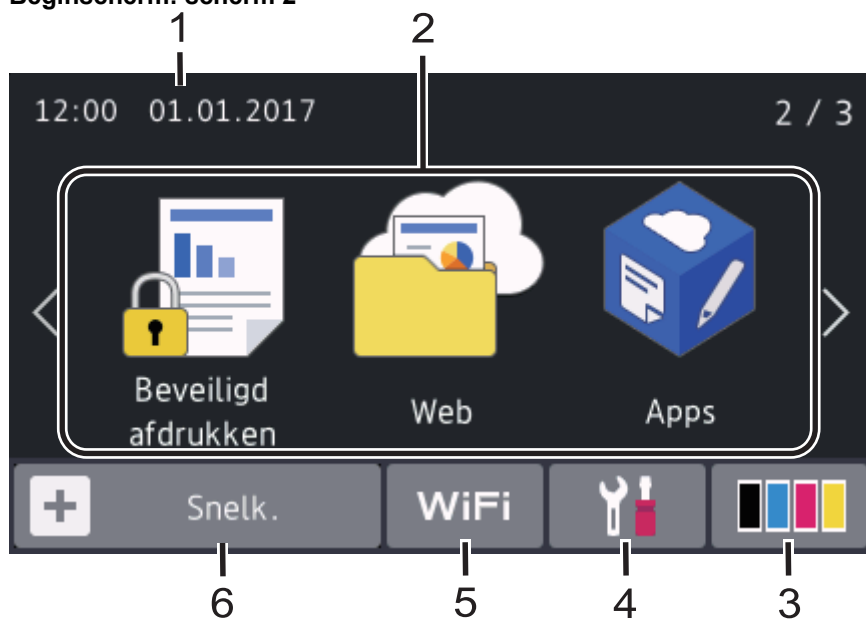

### Beginscherm: scherm 3

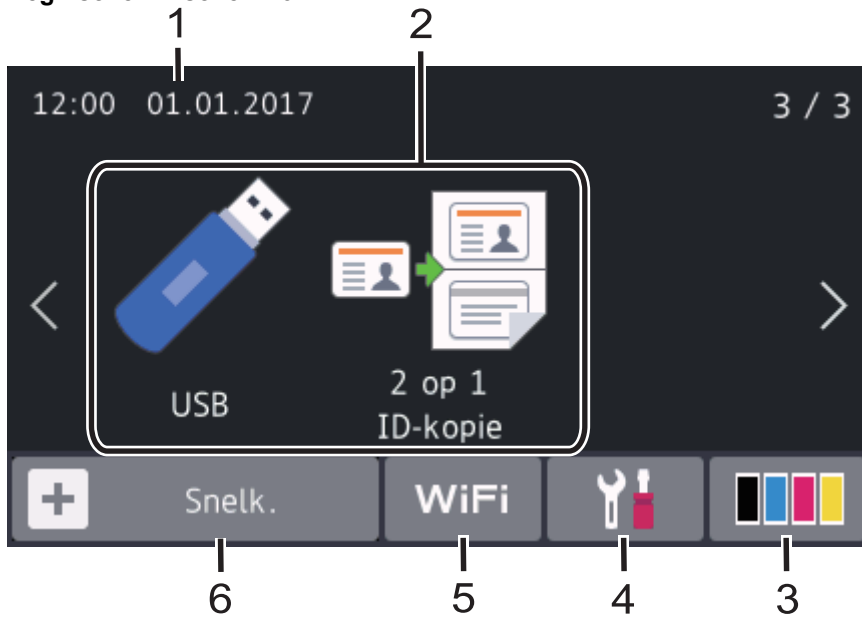

### Snelkoppelingsscherm

Maak snelkoppelingen aan voor veelgebruikte handelingen zoals een fax verzenden, kopiëren, scannen en Web Connect gebruiken.





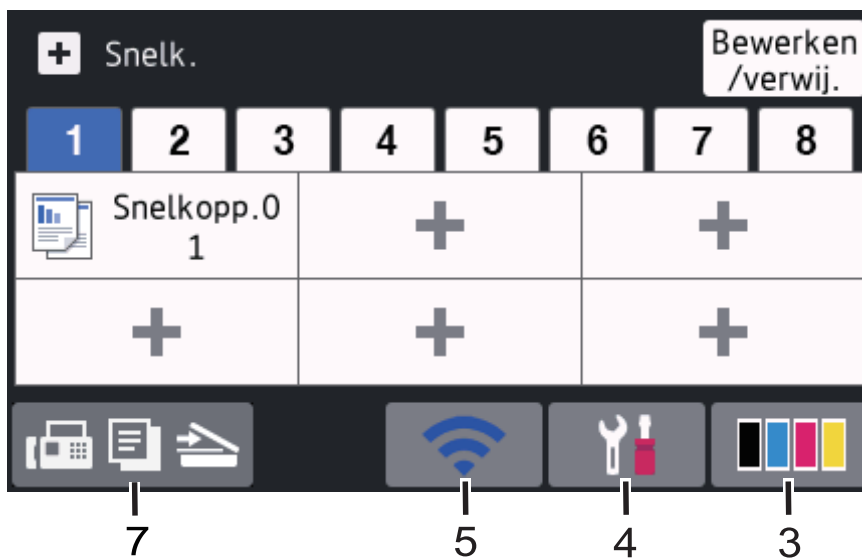

Er zijn acht tabbladen voor snelkoppelingen beschikbaar, met zes snelkoppelingen op elk tabblad met snelkoppelingen. In totaal zijn er dus 48 snelkoppelingen beschikbaar.



#### 1. Datum & tijd

Geeft de datum en tijd weer die op de machine zijn ingesteld.

#### 2. Modi

-  [Fax]  
Druk hierop om toegang te krijgen tot de faxmodus.
-  [Kopie]  
Druk hierop om toegang te krijgen tot de kopieermodus.
-  [Scannen]  
Druk hierop om toegang te krijgen tot de scanmodus.
-  [Beveiligd afdrukken]  
Druk hierop om toegang te krijgen tot de optie [Beveiligd afdrukken].

-  **[Web]**  
Druk hierop om de Brother-machine met een internetservice te verbinden.
-  **[Apps]**  
Druk hierop om verbinding te maken met de Brother Apps-service.
-  **[USB]**  
Druk hierop om het USB-menu te openen en selecteer de opties [Scannen naar USB] of [Direct afdrukken].
-  **[2 op 1 ID-kopie]**  
Druk hierop om de optie Identiteitskaart kopiëren 2 op 1 te openen.

3.  **(Toner)**

Geeft de resterende levensduur van de toner weer. Druk hierop om toegang te krijgen tot het [Toner]-menu.

4.  **(Instellingen)**

Druk hierop om toegang te krijgen tot het [Instellingen]-menu.

Als Setting Lock ingeschakeld is, wordt er een pictogram van een hangslot  weergegeven op het LCD-scherm. U moet de machine ontgrendelen om instellingen te kunnen aanpassen.

5.  of  **(Wireless Status)**

Druk hierop om de draadloze instellingen te configureren.

Als u gebruikmaakt van een draadloze verbinding, geeft een indicator met vier niveaus de huidige signaalsterkte van het draadloze netwerk aan.

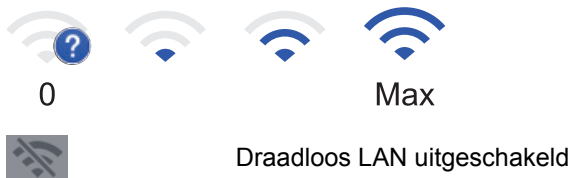

6.  **[Snelk.]**

Druk hierop om toegang te krijgen tot het [Snelk.]-scherm.

7.  **(Beginscherm)**

Druk hierop om de beginschermen weer te geven.

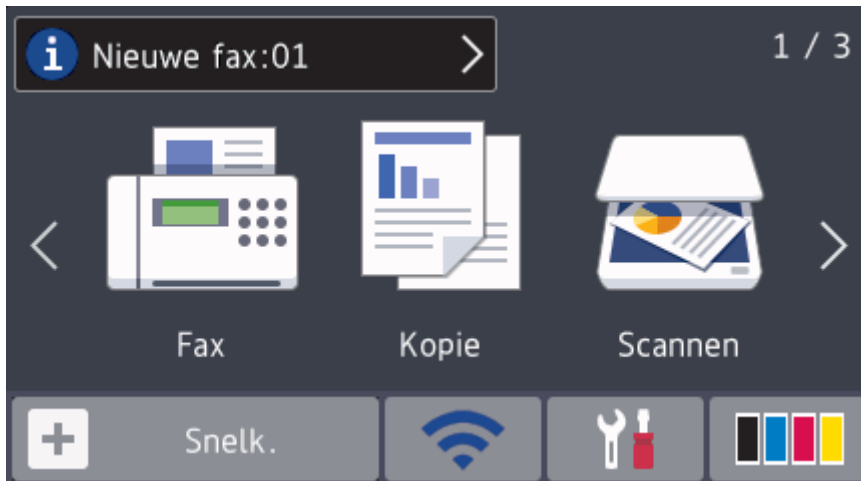

## Nieuw faxbericht

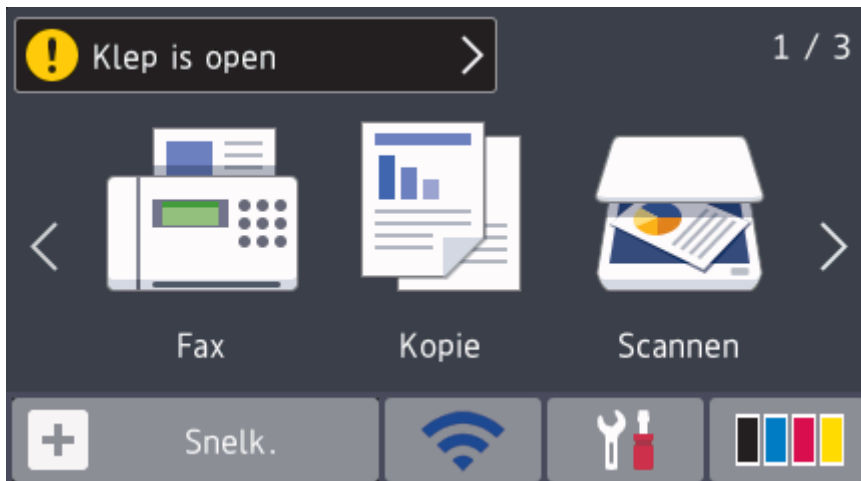

Als [Faxvoorbeeld] ingesteld is op [Aan] verschijnt het aantal nieuwe faxberichten dat u in het geheugen hebt ontvangen bovenaan op het scherm.

## Waarschuwingspictogram



Het waarschuwingspictogram  verschijnt wanneer er een fout- of onderhoudsbericht is. Druk op het berichtgedeelte om het te bekijken en druk daarna op  om terug te keren naar het hoofdbeginscherm.

## OPMERKING

Dit product maakt gebruik van het lettertype van ARPHIC TECHNOLOGY CO., LTD.

## MFC-L8900CDW/MFC-L9570CDW

Uw machine beschikt over acht schermen met tabbladen (beginschermen genoemd). Elk beginscherm biedt plaats aan acht pictogrammen die kunnen worden gebruikt voor functies, machine-instellingen en snelkoppelingen. In totaal kunnen 64 pictogrammen op de beginschermen worden geplaatst, indien nodig.

Het hoofdbeginscherm kan worden gekozen uit de beginschermen.

Gebruik het [Beheerdersinstellingen]-menu om de tabbladen een naam te geven en de pictogrammen opnieuw te rangschikken.



### 1. Datum & tijd

Geeft de datum en tijd weer die op de machine zijn ingesteld.

Dit gedeelte wordt ook gebruikt om fout- of onderhoudsberichten weer te geven.

### 2. (Status bedraad LAN)

Druk hierop om de instellingen van het bedrade LAN te configureren.

Het pictogram duidt de huidige status van het bedrade netwerk aan.



Bedraad LAN uitgeschakeld  
(Grijs)



Bedraad LAN ingeschakeld  
(Wit)



Geen kabelverbinding of draadloos LAN aangesloten

### 3. **WiFi** of (Wireless Status)

Druk hierop om de draadloze instellingen te configureren.

Als u gebruikmaakt van een draadloze verbinding, geeft een indicator met vier niveaus de huidige signaalsterkte van het draadloze netwerk aan.



0



Max



Draadloos LAN uitgeschakeld

### 4. (Toner)

Geeft de resterende levensduur van de toner weer. Druk hierop om toegang te krijgen tot het [Toner]-menu.

### 5. (Beheerinstellingen)

Druk hierop om toegang te krijgen tot het [Beheerdersinstellingen]-menu.

### 6. Functiepictogrammen, instellingspictogrammen en snelkoppelingspictogrammen

De volgende beschrijvingen leggen de basispictogrammen en -functies uit. De beschikbare functies variëren afhankelijk van uw model.

- 
-  **[Alle instell.]**  
Druk hierop om het instellingenmenu van de machine op te roepen.
  -  **[Fax]**  
Druk hierop om toegang te krijgen tot de faxmodus.
  -  **[Kopie]**  
Druk hierop om toegang te krijgen tot de kopieermodus.
  -  **[Scannen]**  
Druk hierop om toegang te krijgen tot de scanmodus.
  -  **[Beveiligd afdrukken]**  
Druk hierop om toegang te krijgen tot de optie [Beveiligd afdrukken].
  -  **[USB]**  
Druk hierop om het USB-menu te openen en selecteer de opties [Scannen naar USB] of [Direct afdrukken].
  -  **[Web]**  
Druk hierop om de Brother-machine met een internetservice te verbinden.
  -  **[Apps]**  
Druk hierop om verbinding te maken met de Brother Apps-service.
  -  **[2 op 1 ID-kopie]**  
Druk hierop om de optie Identiteitskaart kopiëren 2 op 1 te openen.
  -  **(Snelkoppelingen)**  
Druk hierop om toegang te krijgen tot de gemaakte snelkoppelingen voor veelgebruikte handelingen zoals een fax verzenden, kopiëren, scannen en Web Connect gebruiken.

## 7. **Schuifknoppen tabbladen**

Druk hierop om alle tabbladen weer te geven en te openen.

## 8. **Begintabbladen**

Druk hierop om het beginscherm weer te geven.



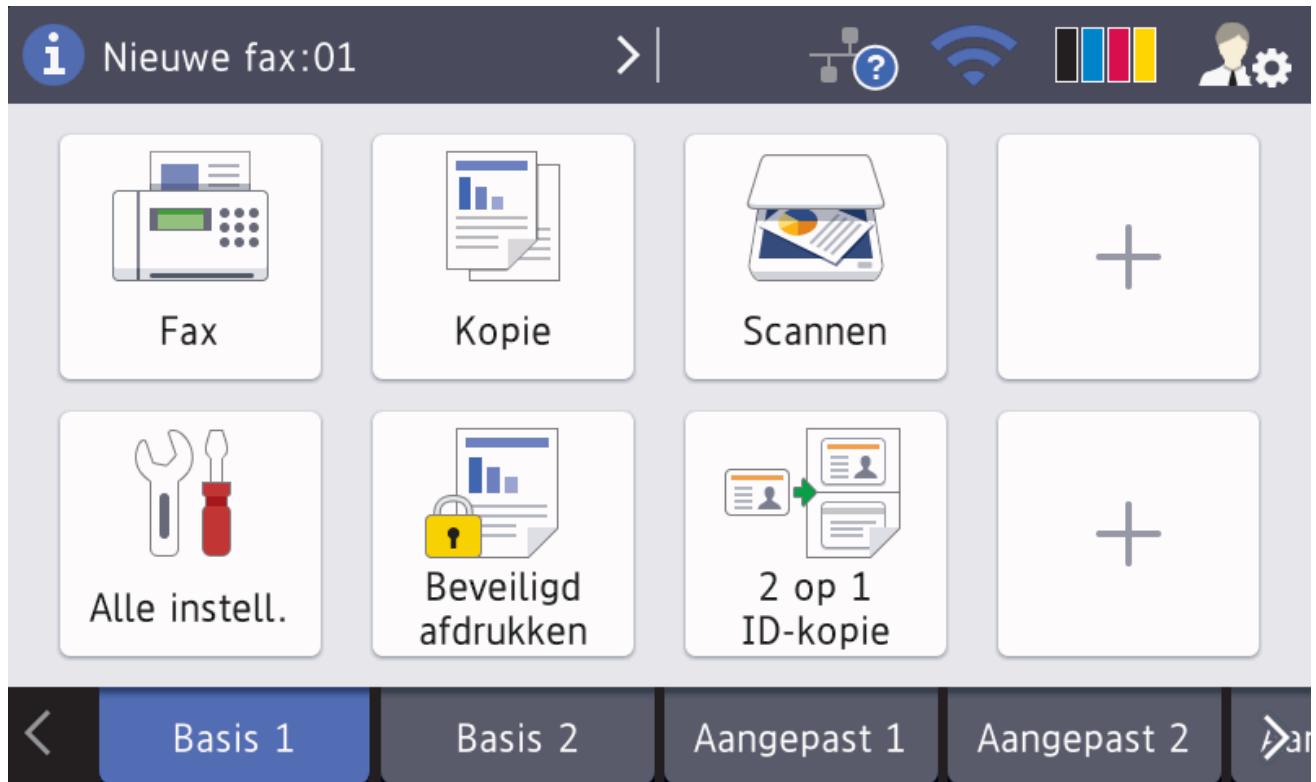

## Nieuw faxbericht

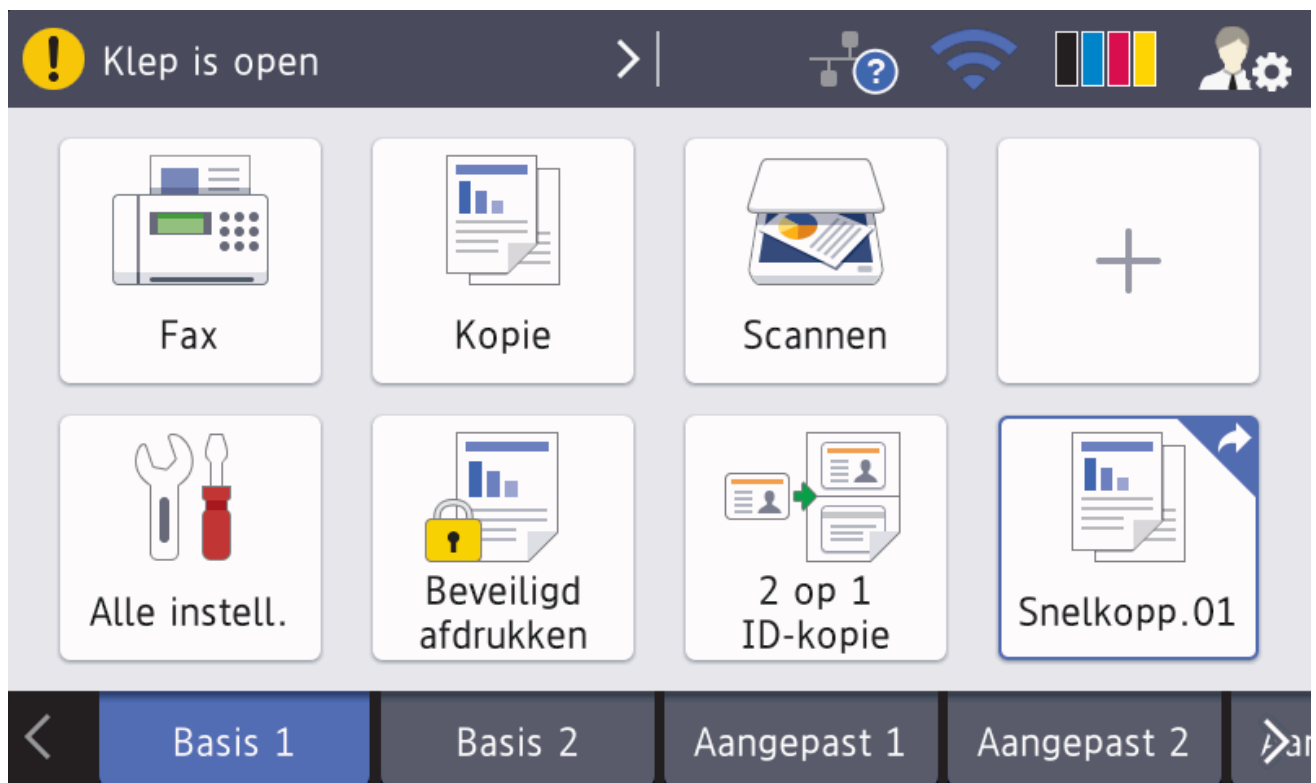

Als [Faxvoorbeeld] ingesteld is op [Aan] verschijnt het aantal nieuwe faxberichten dat u in het geheugen hebt ontvangen bovenaan op het scherm.

## Waarschuwingspictogram



Het waarschuwingspictogram  verschijnt wanneer er een fout- of onderhoudsbericht is. Druk op het berichtgedeelte om het te bekijken en druk daarna op  om terug te keren naar het hoofdbeginscherm.

---

## OPMERKING

Dit product maakt gebruik van het lettertype van ARPHIC TECHNOLOGY CO., LTD.

---



### Verwante informatie

- [Inleiding op uw machine van Brother](#)
  - [Aanpassing van uw machine](#)
-

## Hoe navigeren op de touchscreen LCD

Druk met uw vinger op de LCD om deze te bedienen. Om alle opties weer te geven en er toegang tot te krijgen, veegt u links, rechts, omhoog en omlaag of drukt u op ◀▶ of ▲▼ op de LCD om erdoor te bladeren.

De volgende stappen leggen uit hoe u een machine-instelling wijzigt. In dit voorbeeld wordt de instelling van de achtergrond van de LCD gewijzigd van [Licht] naar [Half].

### BELANGRIJK

Druk NOOIT op de LCD met een scherp voorwerp zoals een pen of stylus. Dit kan de machine beschadigen.

### OPMERKING

Raak de LCD NOOIT aan onmiddellijk nadat u het netsnoer in het stopcontact stak of de machine inschakelde. Dit kan resulteren in een fout.

1. Druk op  [Instellingen].



Als het [Alle instell.]-menu wordt weergegeven op het beginscherm van uw machine, slaat u deze stap over.

2. Druk op [Alle instell.].
3. Veeg omhoog of omlaag of druk op ▲ of ▼ om de optie [Standaardinst.] weer te geven en druk vervolgens op [Standaardinst.].

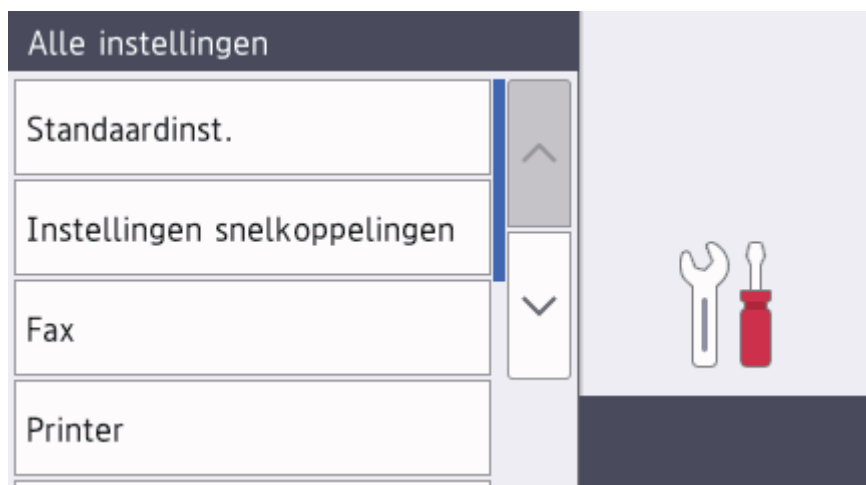

4. Veeg omhoog of omlaag of druk op ▲ of ▼ om de optie [LCD-instell.] weer te geven en druk vervolgens op [LCD-instell.].

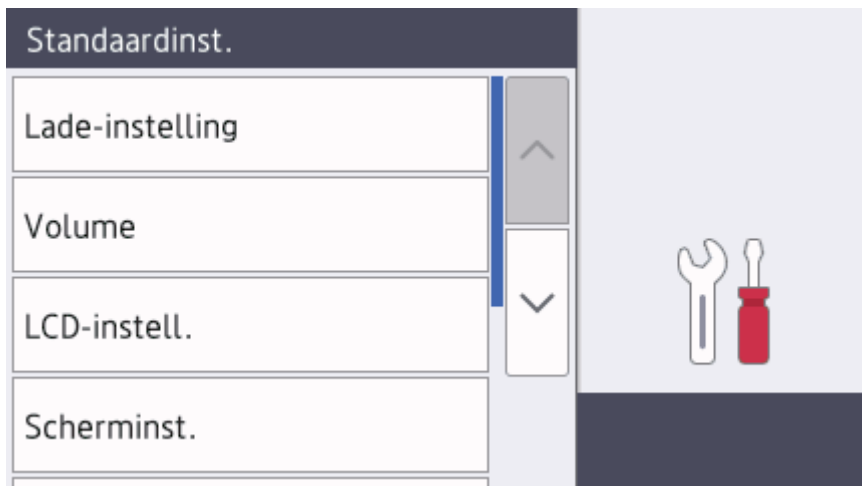

5. Druk op [Schermverlicht].

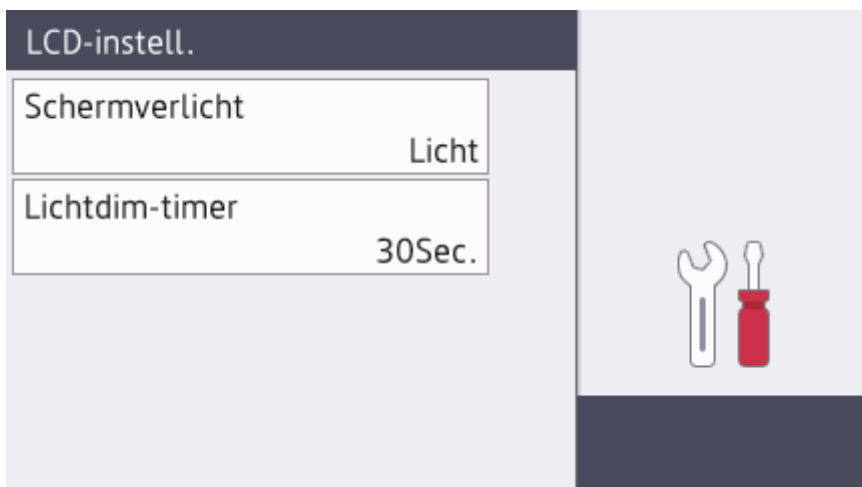

6. Druk op [Half].



7. Druk op .

### **Verwante informatie**

- [Inleiding op uw machine van Brother](#)

## Overzicht van het instellingenschermbord

Gerelateerde modellen: DCP-L8410CDW/MFC-L8690CDW

Druk op  om de huidige machinestatus op de LCD te bekijken.

Via het instellingenmenu hebt u toegang tot alle instellingen van uw Brother-machine.

De beschikbare functies variëren afhankelijk van uw model.

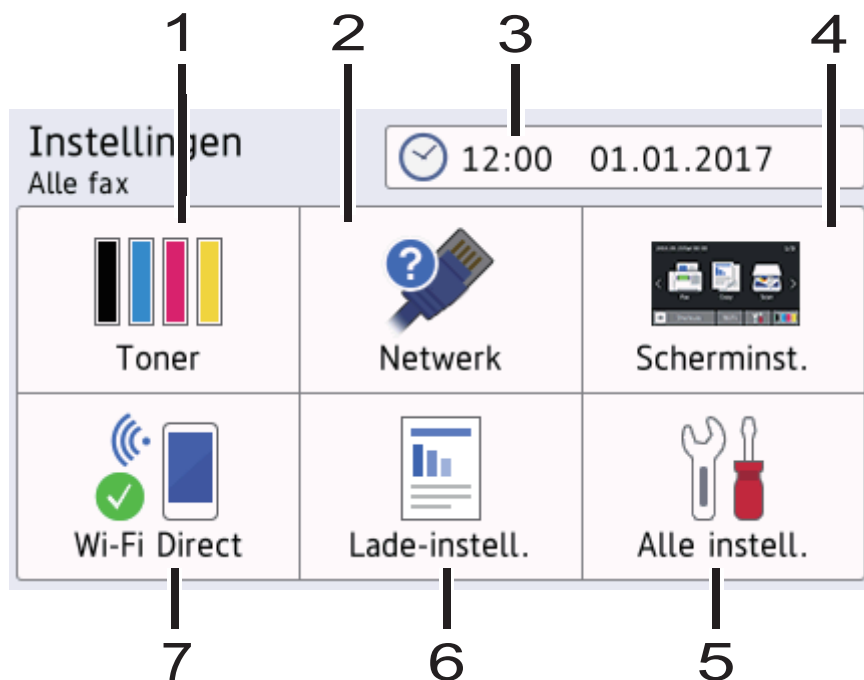

### 1. Toner

- Geeft de resterende levensduur van de toner weer.
- Druk hierop om toegang te krijgen tot het [Toner]-menu.

### 2. Netwerk

- Druk hierop om een netwerkverbinding op te stellen.
- Een indicator met vier niveaus op het scherm geeft de kracht van het huidige draadloze signaal weer als u een draadloze verbinding gebruikt.

### 3. Datum & tijd

Geeft de datum en tijd weer die op de machine zijn ingesteld.

Druk hierop om toegang te krijgen tot het [Datum en tijd]-menu.

### 4. Scherminstellingen

Druk hierop om toegang te krijgen tot het [Scherminst.]-menu.

### 5. Alle instellingen

Druk hierop om toegang te krijgen tot de instellingen van de machine.

### 6. Lade-instelling

Druk hierop om toegang te krijgen tot het [Lade-instell.]-menu.

### 7. Wi-Fi Direct

Druk hierop om een Wi-Fi Direct-netwerkverbinding in te stellen.



## Verwante informatie



- [Inleiding op uw machine van Brother](#)

## Het hoofdbeginscherm instellen

Gerelateerde modellen: DCP-L8410CDW/MFC-L8690CDW

Stel het hoofdbeginscherm in op [Startscherm 1], [Startscherm 2], [Startscherm 3], [Snelkoppelingen 1], [Snelkoppelingen 2], [Snelkoppelingen 3], [Snelkoppelingen 4], [Snelkoppelingen 5], [Snelkoppelingen 6], [Snelkoppelingen 7] of [Snelkoppelingen 8].

Wanneer de machine inactief is of u op  drukt, keert het touchscreen terug naar het ingestelde scherm.

1. Druk op  [Instellingen] > [Scherminst.] > [Hoofdstartscherm].
2. Veeg omhoog of omlaag of druk op ▲ of ▼ om de scherminstellingen weer te geven en druk vervolgens op de gewenste instelling.
3. Druk op .

Het gekozen scherm wordt weergegeven.



### Verwante informatie

- [Inleiding op uw machine van Brother](#)

## Aanpassing van uw machine

Gerelateerde modellen: MFC-L8900CDW/MFC-L9570CDW

Als u op  drukt, geeft de machine het menu [Beheerdersinstellingen] weer. Om de toegang tot dit menu te beperken, kunt u een beheerderswachtwoord instellen om het te beveiligen.



Dit wachtwoord is hetzelfde als het beheerderswachtwoord voor Beheer via een webbrowser.

Met het menu [Beheerdersinstellingen] kunt u de namen op het beginscherm en de schikking van de pictogrammen op de schermen aanpassen.

Het menu [Instellingen voor startscherm] en het menu [Overige scherminstellingen] bevatten de volgende functies:

- De tabbladen van het beginscherm hernoemen
- Pictogrammen op de beginschermen toevoegen, verwijderen en herschikken
- Uw hoofdbeginscherm instellen
- De achtergrondkleur van het scherm selecteren
- De standaardfuncties voor het kopieerscherm en het scanscherm wijzigen

Met het menu [Beheerdersinstellingen] kunt u machtigingen en beperkingen beheren.

Het menu [Beperkingsbeheer] bevat de volgende functies:

- Beperking van gebruiker
  - Beveiligd functieslot
  - Verificatie actieve directory
  - LDAP-verificatie
- Instelslot (er zijn gedetailleerde instellingen beschikbaar.)

Voor meer informatie ►► *Verwante informatie Functies voor netwerkbeveiliging en De machine-instellingen vergrendelen*



### Verwante informatie

- [Inleiding op uw machine van Brother](#)
- [Overzicht van de touchscreen-LCD](#)
- [Functies voor netwerkbeveiliging](#)
- [De machine-instellingen vergrendelen](#)

## Toegang krijgen tot Brother Utilities (Windows®)

**Brother Utilities** is een programma om toepassingen op te starten dat gemakkelijk toegang biedt tot alle op uw apparaat geïnstalleerde Brother-toepassingen.

1. Ga op een van de volgende manieren te werk:

- (Windows® 7)

Klik op  (**Starten**) > **Alle programma's** > **Brother** > **Brother Utilities**.

- (Windows® 8)

Tik of klik op  (**Brother Utilities**) op het **Start**-scherm of op het bureaublad.

- (Windows® 8.1)

Verplaats uw muis naar de benedenlinkerhoek van het **Start**-scherm en klik op  (als u een aanraakapparaat gebruikt, veegt u van de onderkant van het **Start**-scherm naar boven om het **Apps**-scherm te laten verschijnen).

Wanneer het **Apps**-scherm verschijnt, tikt of klikt u op  (**Brother Utilities**).

- (Windows® 10)

Klik op  **Brother** > **Brother Utilities**.

2. Selecteer uw machine (waarbij XXXX uw modelnaam is).

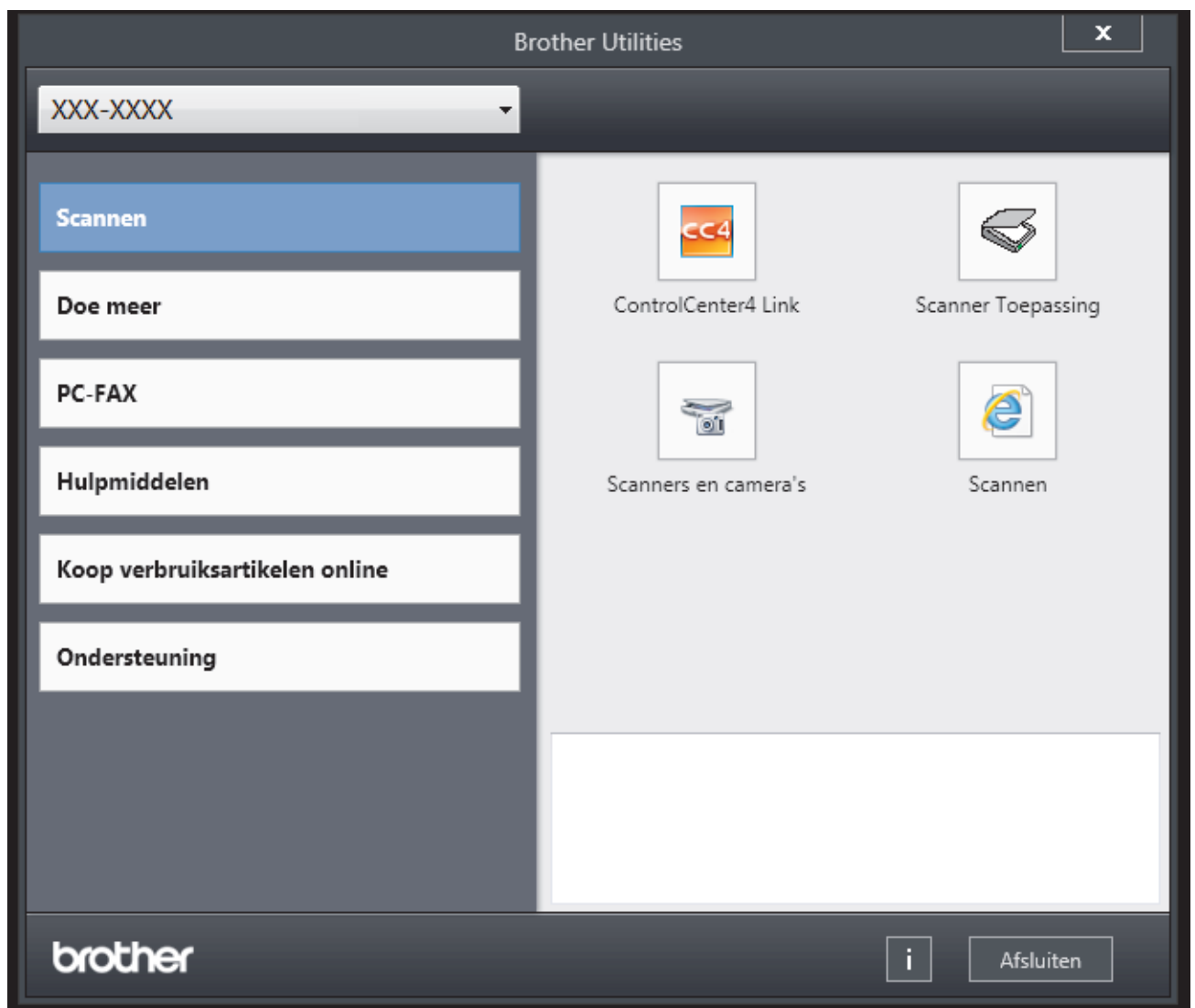



---

3. Kies de handeling die u wilt gebruiken.



### **Verwante informatie**

- [Inleiding op uw machine van Brother](#)
  - [De installatie van de Brother-software en -drivers ongedaan maken \(Windows®\)](#)
-

## De installatie van de Brother-software en -drivers ongedaan maken (Windows®)

1. Ga op een van de volgende manieren te werk:

- (Windows® 7)

Klik op  (**Starten**) > **Alle programma's** > **Brother** > **Brother Utilities**.

- (Windows® 8)

Tik of klik op  (**Brother Utilities**) op het **Start**-scherm of op het bureaublad.

- (Windows® 8.1)

Verplaats uw muis naar de benedenlinkerhoek van het **Start**-scherm en klik op  (als u een aanraakapparaat gebruikt, veegt u van de onderkant van het **Start**-scherm naar boven om het **Apps**-scherm te laten verschijnen).

Wanneer het **Apps**-scherm verschijnt, tikt of klikt u op  (**Brother Utilities**).

- (Windows® 10)

Klik op  **Brother** > **Brother Utilities**.

2. Klik op de vervolgkeuzelijst en selecteer uw modelnaam (indien nog niet gedaan). Klik in de linkernavigatiebalk op **Hulpmiddelen** en klik vervolgens op **Installatie ongedaan maken**.

Volg de instructies in het dialoogvenster om de installatie van de software en drivers ongedaan te maken.



### Verwante informatie

- [Toegang krijgen tot Brother Utilities \(Windows®\)](#)

## Papierverwerking

- [Papier plaatsen](#)
- [Papierinstellingen](#)
- [Aanbevolen afdrukmedia](#)
- [Documenten plaatsen](#)
- [Onscanbare en onbedrukbare gedeelten](#)
- [Speciaal papier gebruiken](#)

## Papier plaatsen

- [Plaatsen en afdrukken met behulp van de papierlade](#)
- [Plaatsen en afdrukken met behulp van de multifunctionele lade \(Multif. lade\)](#)

## Plaatsen en afdrucken met behulp van de papierlade

- [Papier in de papierlade plaatsen](#)
- [Afdrukproblemen](#)
- [Fout- en onderhoudsberichten](#)

## Papier in de papierlade plaatsen

- Als de instelling Grootte controleren op Aan staat en u de papierlade uit de machine trekt, verschijnt een bericht op de LCD dat vraagt of u het papierformaat en papierstype wilt wijzigen. Wijzig indien nodig de instellingen voor het papierformaat en papierstype aan de hand van de aanwijzingen op de LCD.
- Wanneer u een ander papierformaat en -type in de lade plaatst, moet u ook de instelling voor het papierformaat en -type op de machine of computer wijzigen.

1. Trek de papierlade volledig uit de machine.

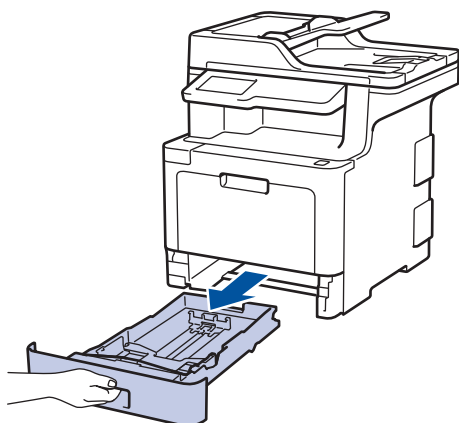

2. Druk op en schuif de papiergeleiders zodat het papier past.  
Druk op de groene ontgrendelingshendels om de papiergeleiders te schuiven.

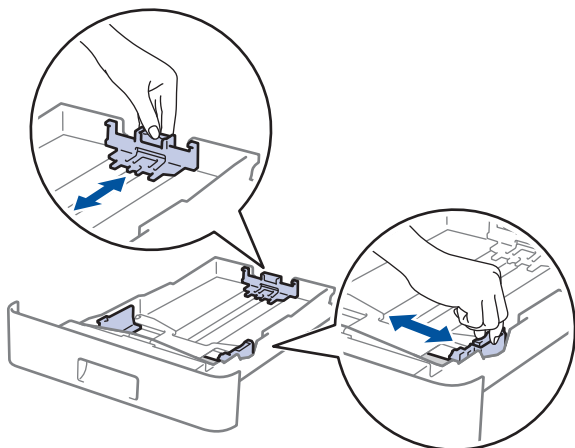

3. Waai de stapel papier goed.
4. Plaats papier met de afdrukzijde *naar beneden* in de papierlade.



Wanneer u briefhoofd- of voorbedrukt papier gebruikt, plaats u het papier correct georiënteerd. >>  
*Verwante informatie: Instellingen van de machine wijzigen om af te drukken op briefhoofdpapier of voorgedrukt papier met de papierlade*

- 
5. Zorg ervoor dat het papier zich onder de maximaanduiding bevindt (▼▼▼).

Als u de papierlade te hoog vult, kan het papier vastlopen.

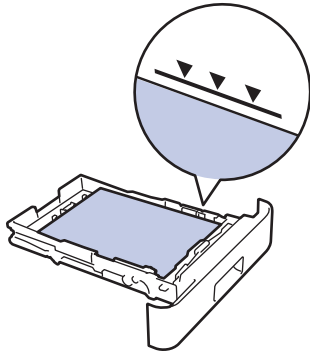

6. Druk de papierlade voorzichtig volledig in de machine.
7. Til de steunklep op zodat het papier niet van de uitvoerlade valt.

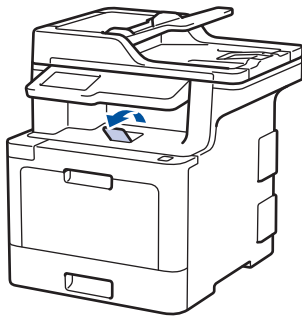

### Verwante informatie

- Plaatsen en afdrukken met behulp van de papierlade
  - Instellingen van de machine wijzigen om af te drukken op briefhoofdpapier of voorgedrukt papier met de papierlade
-

## Instellingen van de machine wijzigen om af te drukken op briefhoofdpapier of voorgedrukt papier met de papierlade

Wanneer u briefhoofd- of voorbedrukt papier gebruikt voor tweezijdig afdrukken, wijzigt u de machine-instellingen.



Plaats NOOIT verschillende formaten en soorten papier tegelijkertijd in de papierlade. Hierdoor kan papier vastlopen of slecht worden ingevoerd.

### Afdrukstand

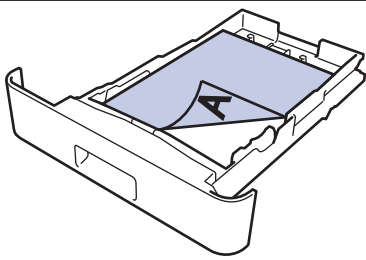
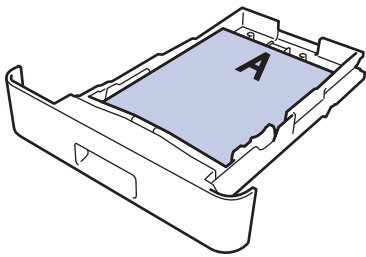
	<p>Voor enkelzijdig afdrukken</p> <ul style="list-style-type: none"><li>• omlaag gericht</li><li>• bovenrand naar de voorzijde van de papierlade gericht</li></ul>
	<p>Voor automatische tweezijdig afdrukken (inbinden aan lange zijde)</p> <ul style="list-style-type: none"><li>• omhoog gericht</li><li>• onderrand naar de voorzijde van de papierlade gericht</li></ul>

1. Druk op  [Instellingen] > [Alle instell.] > [Printer] > [Tweezijdig] > [Eén afbeelding] > [2-zijd. invoer].



Als het [Alle instell.]-menu wordt weergegeven op het beginscherm van uw machine, slaat u het [Instellingen]-menu over.

2. Druk op .



### Verwante informatie

- [Papier in de papierlade plaatsen](#)



## Plaatsen en afdrucken met behulp van de multifunctionele lade (Multif. lade)

U kunt briefpapier, gekleurd papier, dun of dik papier, kringlooppapier, bankpostpapier, labels, glanzend papier, maximaal 50 vellen normaal papier of maximaal tien enveloppen in de multifunctionele lade plaatsen.

- [Papier in de multifunctionele lade \(Multif. lade\) plaatsen](#)
- [Etiketten plaatsen en bedrukken met de Multif. lade](#)
- [Enveloppen plaatsen en bedrukken met de Multif. lade](#)
- [Afdrukproblemen](#)
- [Fout- en onderhoudsberichten](#)

## Papier in de multifunctionele lade (Multif. lade) plaatsen

Wanneer u een ander papierformaat en -type in de lade plaatst, moet u ook de instelling voor het papierformaat en -type op de machine of computer wijzigen.

- Normaal papier
  - Briefhoofdpapier
  - Gekleurd papier
  - Dun papier
  - Dik papier
  - Kringlooppapier
  - Bankpost
  - Glanzend papier
1. Til de steunklep op zodat het papier niet van de documentuitvoer met bedrukte zijde naar beneden valt.

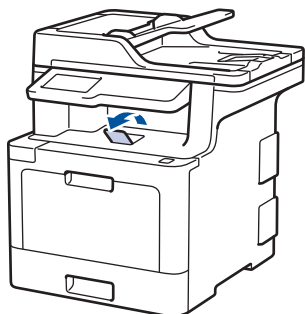

2. Open de multifunctionele lade en laat deze voorzichtig zakken.

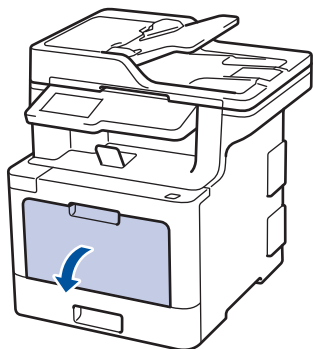

3. Trek de steun van de multifunctionele lade (1) naar buiten en vouw de klep (2) open.

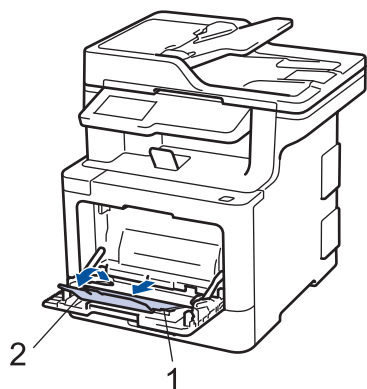

4. Verschuif de papiergeleiders van de Multif. lade zodat het te gebruiken papier er precies doorheen past.

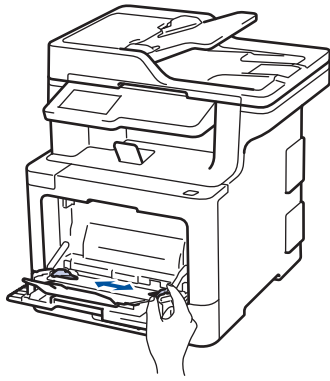

5. Zorg ervoor dat het afdrukkoppervlak in de Multif. lade *naar boven* gericht is.



- Zorg ervoor dat het papier zich onder de maximaanduiding (1) bevindt.
- Plaats de voorste rand van het papier (bovenkant van het papier) tussen de pijlen ▲ en ▼ (2).
- Wanneer u glanzend papier gebruikt, plaatst u maar één vel tegelijkertijd in de Multif. lade om te voorkomen dat papier vastloopt.
- Wanneer u briefhoofd- of voorbedrukt papier gebruikt, plaats u het papier correct georiënteerd. >>  
*Verwante informatie: Instellingen van de machine wijzigen om af te drukken op briefhoofdpapier of voorgedrukt papier met de multifunctionele lade*

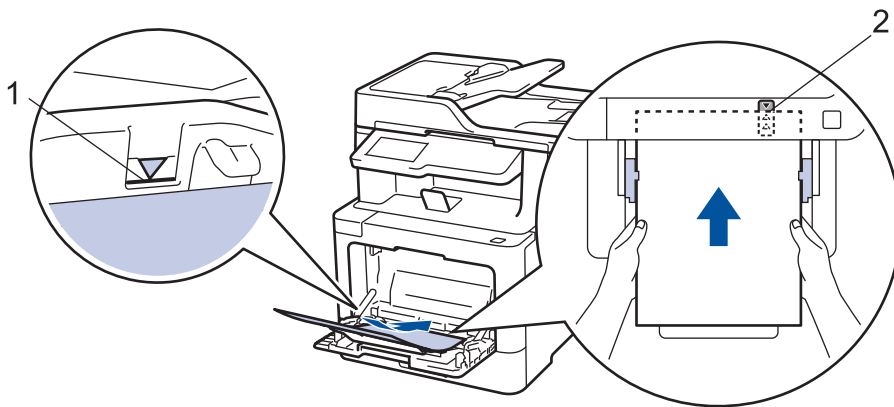

### Verwante informatie

- Plaatsen en afdrucken met behulp van de multifunctionele lade (Multif. lade)
- Instellingen van de machine wijzigen om af te drukken op briefhoofdpapier of voorgedrukt papier met de multifunctionele lade

Home > Papierverwerking > Papier plaatsen > Plaatsen en afdrukken met behulp van de multifunctionele lade (Multif. lade) > Papier in de multifunctionele lade (Multif. lade) plaatsen > Instellingen van de machine wijzigen om af te drukken op briefhoofdpapier of voorgedrukt papier met de multifunctionele lade

## Instellingen van de machine wijzigen om af te drukken op briefhoofdpapier of voorgedrukt papier met de multifunctionele lade

Wanneer u briefhoofd- of voorbedrukt papier gebruikt voor tweezijdig afdrukken, wijzigt u de machine-instellingen.



Plaats NOOIT verschillende formaten en soorten papier tegelijkertijd in de papierlade. Hierdoor kan papier vastlopen of slecht worden ingevoerd.

### Afdrukstand

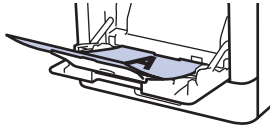
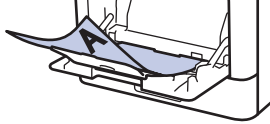
	Voor enkelzijdig afdrukken <ul style="list-style-type: none"><li>• omhoog gericht</li><li>• bovenrand eerst</li></ul>
	Voor automatische tweezijdig afdrukken (inbinden aan lange zijde) <ul style="list-style-type: none"><li>• omlaag gericht</li><li>• onderrand eerst</li></ul>

1. Druk op  [Instellingen] > [Alle instell.] > [Printer] > [Tweezijdig] > [Eén afbeelding] > [2-zijd. invoer].



Als het [Alle instell.]-menu wordt weergegeven op het beginscherm van uw machine, slaat u het [Instellingen]-menu over.

2. Druk op .



### Verwante informatie

- [Papier in de multifunctionele lade \(Multif. lade\) plaatsen](#)

## Etiketten plaatsen en bedrukken met de Multif. lade

Wanneer het achterdeksel (uitvoerlade met bedrukte zijde naar boven) dicht is, ontstaat een recht papierpad vanaf de multifunctionele lade tot aan de achterkant van de machine. Gebruik deze papierinvoer- en uitvoermethode voor afdrukken op etiketten.

Wanneer u een ander papierformaat en -type in de lade plaatst, moet u ook de instelling voor het papierformaat en -type op de machine of computer wijzigen.

1. Maak de achterklep van de machine (documentuitvoer met bedrukte zijde naar boven) open.

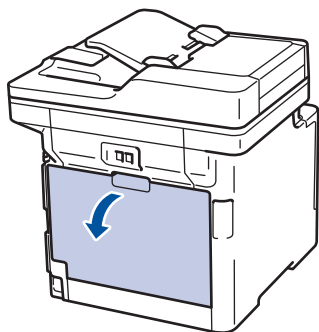

2. Open de multifunctionele lade aan de voorkant van de machine en laat deze voorzichtig zakken.

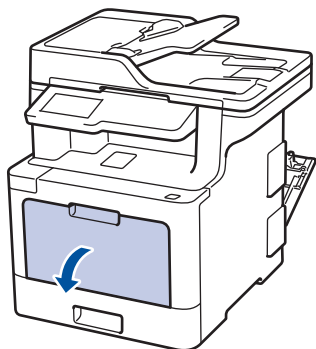

3. Trek de steun van de multifunctionele lade (1) naar buiten en vouw de klep (2) open.

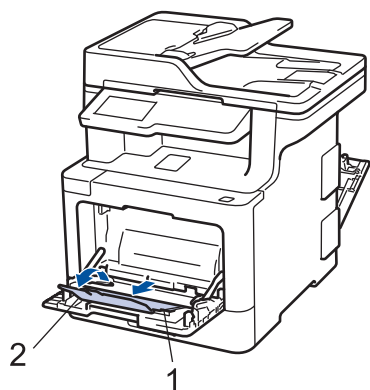

4. Verschuif de papiergeleiders van de Multif. lade zodat het te gebruiken papier er precies doorheen past.
5. Zorg ervoor dat het afdrukkoppervlak in de Multif. lade *naar boven* gericht is.

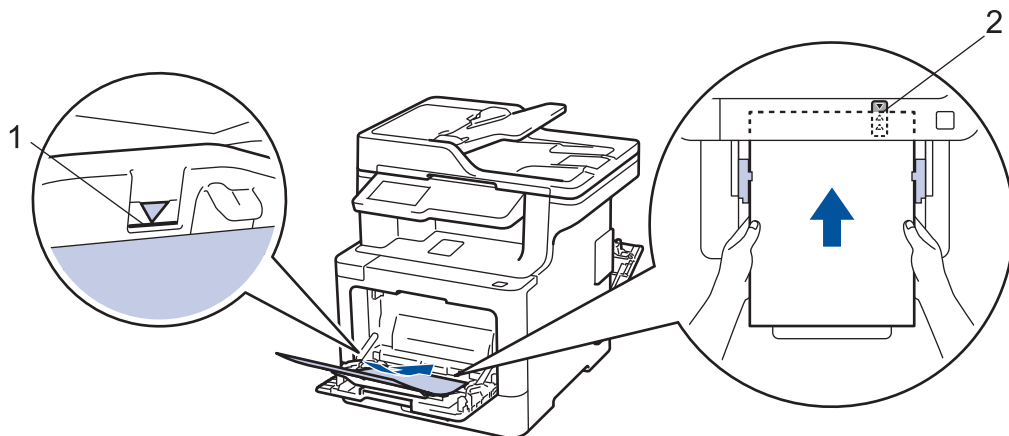

- Zorg ervoor dat het papier zich onder de maximaanduiding (1) bevindt.
- Plaats de voorste rand van het papier (bovenkant van het papier) tussen de pijlen ▲ en ▼ (2).

6. Wijzig uw afdrukvoorkeuren in het afdrukscherm voordat u de afdruktaak vanaf uw computer verzendt.
7. Stuur uw afdruktaak naar de machine.
8. Sluit de achterklep (documentuitvoer met bedrukte zijde naar boven) tot deze in de gesloten positie klikt.



### Verwante informatie

- [Plaatsen en afdrucken met behulp van de multifunctionele lade \(Multif. lade\)](#)

## Enveloppen plaatsen en bedrukken met de Multif. lade

U kunt maximaal tien enveloppen in de multifunctionele lade plaatsen.

Druk voordat u de enveloppen plaatst de hoeken en zijanten van de enveloppen zo plat mogelijk.

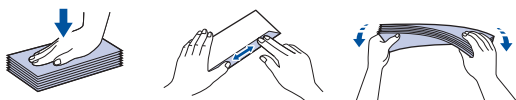

Wanneer u een ander papierformaat en -type in de lade plaatst, moet u ook de instelling voor het papierformaat en -type op de machine of computer wijzigen.

1. Maak de achterklep van de machine (documentuitvoer met bedrukte zijde naar boven) open.

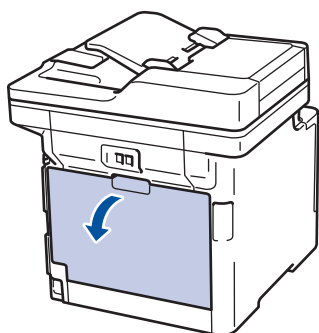

2. Trek de twee grijze hendels omlaag, een aan de linkerkant en een aan de rechterkant, zoals in de afbeelding getoond.

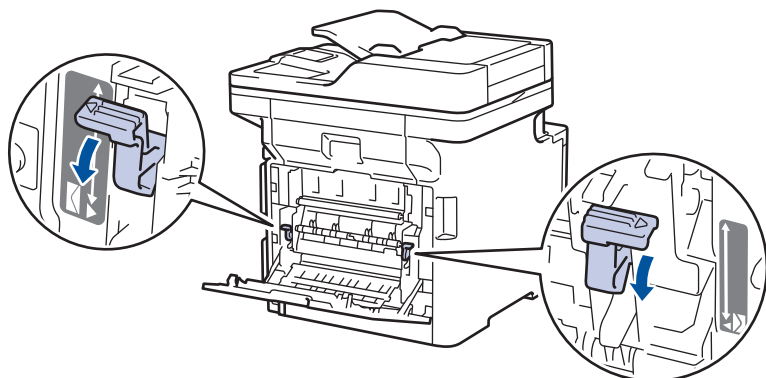

3. Open de multifunctionele lade aan de voorkant van de machine en laat deze voorzichtig zakken.

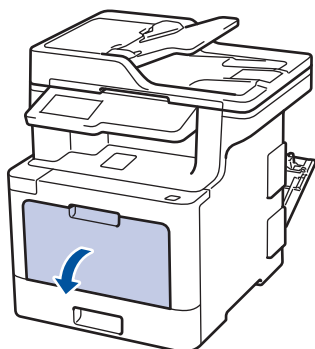

4. Trek de steun van de multifunctionele lade (1) naar buiten en vouw de klep (2) open.

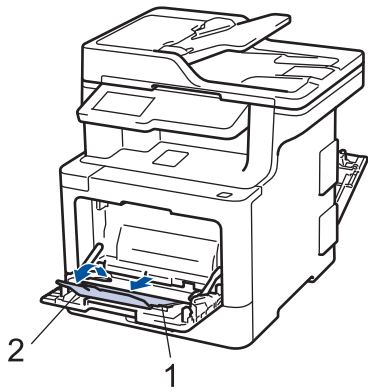

5. Verschuif de papiergeleiders van de multifunctionele lade zodat de te gebruiken enveloppen er precies doorheen passen.



6. Zorg ervoor dat het afdrukkoppervlak in de Multif. lade naar boven gericht is.

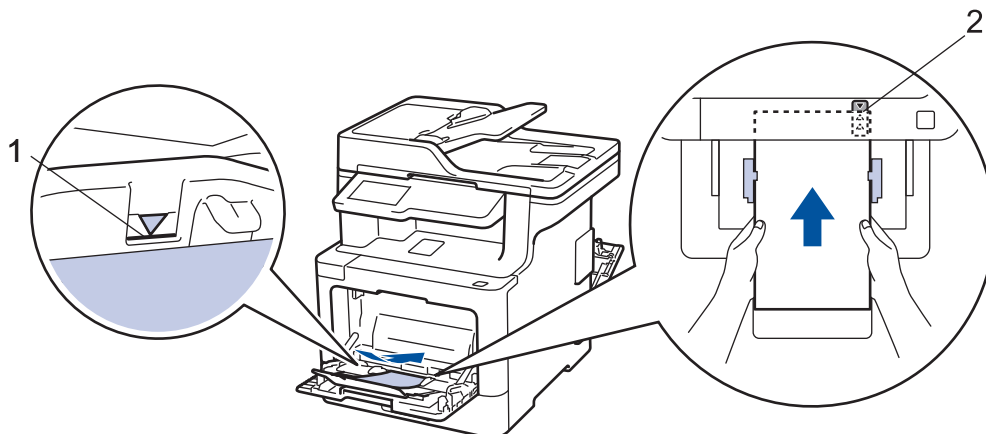

- Plaats maximaal 10 enveloppen met de afdrukzijde naar boven in de Multif. lade. Zorg ervoor dat de enveloppen zich onder de maximaanduiding (1) bevinden. Als u meer dan 10 enveloppen in de lade plaatst, kan dit papierstoringen veroorzaken.
- Plaats de voorste rand van het papier (bovenkant van het papier) tussen de pijlen ▲ en ▼ (2).

7. Wijzig de afdrukvoorkeuren in het dialoogvenster Afdrukken vooraleer u de afdraktaak verstuurt vanaf uw computer.

Instellingen	Opties voor enveloppen
Papierformaat	Com-10 DL C5 Monarch
Mediatype	Enveloppen Env. Dik



8. Stuur uw afdruktaak naar de machine.
9. Als u klaar bent met afdrucken, plaatst u de in de vorige stap door u verplaatste twee grijze hendels terug naar hun originele stand.
10. Sluit de achterklep (documentuitvoer met bedrukte zijde naar boven) tot deze in de gesloten positie klikt.

**Verwante informatie**

- [Plaatsen en afdrucken met behulp van de multifunctionele lade \(Multif. lade\)](#)
-

## Papierinstellingen

- [Het papierformaat en de papiersoort wijzigen](#)
- [De lade die voor afdrucken wordt gebruikt selecteren](#)
- [De instelling voor het controleren van het papier wijzigen](#)



## Het papierformaat en de papiersoort wijzigen

Wanneer u een ander papierformaat en -type in de lade plaatst, moet u ook de instelling voor het papierformaat en -type op het LCD-scherf van de machine wijzigen.

1. Druk op  [Instellingen] > [Alle instell.] > [Standaardinst.] > [Lade-instelling] > [Papiersoort].



Als het [Alle instell.]-menu wordt weergegeven op het beginscherf van uw machine, slaat u het [Instellingen]-menu over.

2. Druk op de gewenste optie.
3. Veeg omhoog of omlaag of druk op ▲ of ▼ om de opties voor de papiersoort weer te geven en druk vervolgens op de gewenste optie.
4. Druk op .
5. Druk op [Papierform.].
6. Druk op de gewenste optie.
7. Veeg omhoog of omlaag of druk op ▲ of ▼ om de opties voor het papierformaat weer te geven en druk vervolgens op de gewenste optie.
8. Druk op .



### Verwante informatie

- [Papierinstellingen](#)

## De lade die voor afdrucken wordt gebruikt selecteren

Wijzig de standaardlade die de machine gebruikt voor het afdrucken van kopieën, ontvangen faxen en afdruktaken vanaf uw computer.



DCP-modellen bieden geen ondersteuning voor het versturen van faxen.

1. Druk op  [Instellingen] > [Alle instell.] > [Standaardinst.] > [Lade-instelling].



Als het [Alle instell.]-menu wordt weergegeven op het beginscherm van uw machine, slaat u het [Instellingen]-menu over.

2. Veeg omhoog of omlaag of druk op ▲ of ▼ om de optie [Ladegebruik: Kopiëren], [Ladegebruik: Faxen] of [Ladegebruik: Afdrucken] weer te geven en druk vervolgens op de gewenste optie.
3. Veeg omhoog of omlaag of druk op ▲ of ▼ om de gewenste optie weer te geven en druk erop. Als u bijvoorbeeld de optie [MF>L1] selecteert, gebruikt de machine papier uit de multifunctionele lade tot deze leeg is en vervolgens uit Lade 1.
4. Druk op .



- Als u een kopie maakt met behulp van de ADF (automatische documentinvoer) en prioriteit geeft aan meerdere lades, zoekt de machine de lade met het meest geschikte papier en neemt papier uit die lade.
- Als u een kopie maakt met de glasplaat, wordt uw document gekopieerd met de lade met hogere prioriteit, zelfs als een andere papierlade beter geschikt papier bevat.
- (MFC-modellen) Gebruik de volgende papierformaten voor het afdrucken van faxen: Letter, A4, Legal, Folio of Mexico Legal. Als geen enkele lade een geschikt papierformaat bevat, slaat de machine ontvangen faxen op en wordt [Ongeldig formaat] weergegeven op het touchscreen.
- (MFC-modellen) Als er geen papier meer aanwezig is in de lade en er zich ontvangen faxen in het geheugen van de machine bevinden, wordt [Geen papier] weergegeven op het touchscreen. Plaats papier in de lege lade.



### Verwante informatie

- [Papierinstellingen](#)

## De instelling voor het controleren van het papier wijzigen

Als u de instelling Formaat controleren van uw machine inschakelt, dan geeft de machine een bericht weer als u een papierlade verwijderd of als u papier laadt via de multifunctionele lade, waarbij u gevraagd wordt of u het papierformaat en het papiertype hebt gewijzigd.

De standaardinstelling is Aan.

1. Druk op  [Instellingen] > [Alle instell.] > [Standaardinst.] > [Lade-instelling] > [Controleer formaat].



Als het [Alle instell.]-menu wordt weergegeven op het beginscherm van uw machine, slaat u het [Instellingen]-menu over.

2. Druk op [Aan] of [Uit].
3. Druk op .



### Verwante informatie

- [Papierinstellingen](#)

## Aanbevolen afdrukmedia

Om de beste afdrukkwaliteit te verkrijgen, raden wij u aan het papier te gebruiken dat in de tabel is opgesomd.

Papiertype	Item
Gewoon papier	Xerox Premier TCF 80 g/m <sup>2</sup>
	Xerox Business 80 g/m <sup>2</sup>
Kringlooppapier	Steinbeis Evolution White 80 g/m <sup>2</sup>
Etiketten	Avery laser label L7163
Enveloppen	Antalis River series (DL)
Glanzend papier	Xerox Colotech+ Gloss Coated 120 g/m <sup>2</sup>



### Verwante informatie

- [Papierverwerking](#)

## Documenten plaatsen

U kunt een fax verzenden, kopieën maken en scannen via de ADF (automatische documentinvoer) en vanaf de glasplaat.

- [Documenten plaatsen in de automatische documentinvoer \(ADF\)](#)
- [Documenten op de glasplaat plaatsen](#)

## Documenten plaatsen in de automatische documentinvoer (ADF)

Gebruik de ADF (automatische documentinvoer) voor het kopiëren of scannen van documenten met meerdere pagina's en standaardformaat.

- De ADF (automatische documentinvoer) kan het volgende aantal pagina's bevatten en voert elk vel individueel in:
  - (DCP-L8410CDW/MFC-L8690CDW)  
max. 50 pagina's
  - (MFC-L8900CDW)  
max. 70 pagina's
  - (MFC-L9570CDW)  
max. 80 pagina's
- Gebruik standaardpapier van 80 g/m<sup>2</sup>.
- Zorg ervoor dat documenten met correctievlloeistof of met inkt geschreven volledig droog zijn.

### BELANGRIJK

- Laat **NOOIT** dikke documenten op de glasplaat. Als u dit doet, kan er papier in de ADF (automatische documentinvoer) vastlopen.
- Gebruik **NOOIT** papier dat gekruld, gekreukt, gevouwen, gescheurd, geniet, geplakt of getaped is of waaraan een paperclip zit.
- Gebruik **NOOIT** karton, kranten of stof.
- Om schade aan uw machine te vermijden bij het gebruik van de ADF (automatische documentinvoer), mag u **NOOIT** aan het document trekken terwijl het wordt ingevoerd.

### Ondersteunde documentgroottes

Lengte:	147,3 tot 355,6 mm
Breedte:	105 tot 215,9 mm
Gewicht:	64 tot 90 g/m <sup>2</sup>

1. Vouw de documentsteunklep van de ADF (automatische documentinvoer) open.

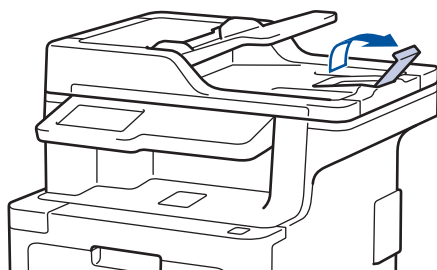

2. Waaier de stapel goed door.
3. Spreid de pagina's van uw document in de ADF (automatische documentinvoer) en laad ze *met de voorkant naar boven* en de *bovenrand eerst* in de ADF (automatische documentinvoer) zoals afgebeeld in de illustratie.



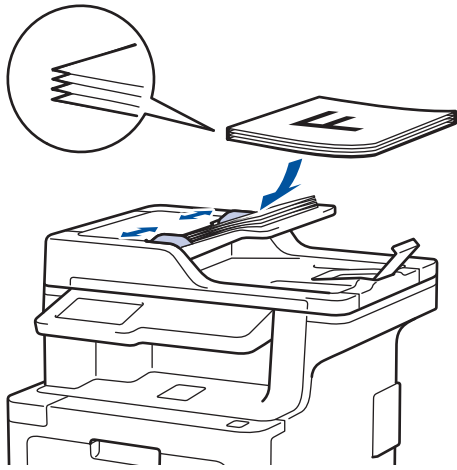

4. Pas de papiergeleiders aan zodat ze overeenstemmen met de breedte van uw document.



### **Verwante informatie**

- [Documenten plaatsen](#)
-

## Documenten op de glasplaat plaatsen

Gebruik de glasplaat om te faxen, te kopiëren of een blad per keer te scannen.

### Ondersteunde documentgroottes

Lengte:	<ul style="list-style-type: none"><li>• (DCP-L8410CDW/MFC-L8690CDW) Max. 300 mm</li><li>• (MFC-L8900CDW/MFC-L9570CDW) Max. 355,6 mm</li></ul>
Breedte:	Tot 215,9 mm
Gewicht:	Max. 2 kg



Om de glasplaat te gebruiken, moet de ADF (automatische documentinvoer) leeg zijn.

1. Til het documentdeksel op.
2. Plaats het document op de glasplaat *met de voorkant naar onder*.

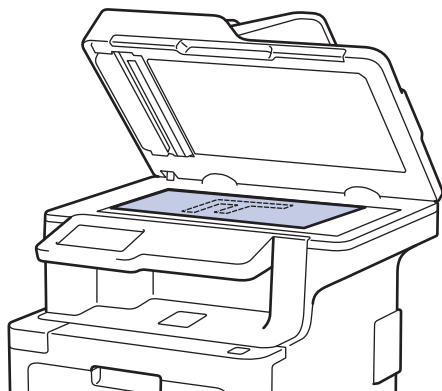

3. Plaats de hoek van de pagina in de linkerbovenhoek van de glasplaat.

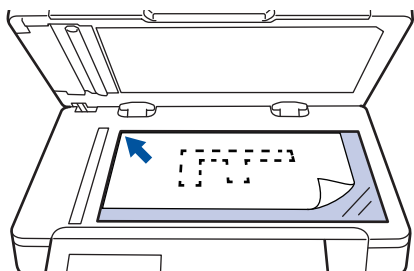

4. Sluit het documentdeksel.  
Als het document een boek is of dik is, druk dan zacht op het documentdeksel.



### Verwante informatie

- [Documenten plaatsen](#)

## Onscanbare en onbedrukbare gedeelten

De metingen in onderstaande tabel tonen de maximale onscanbare en onbedrukbare gedeelten vanaf de randen van de meest gebruikte papierformaten. Deze metingen kunnen verschillen afhankelijk van het papierformaat of de instellingen in de toepassing die u gebruikt.

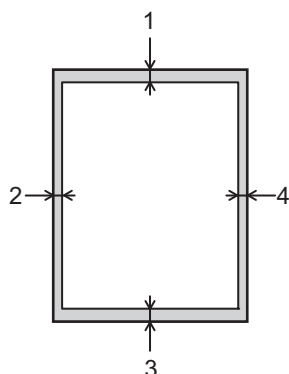

Probeer deze gebieden niet te scannen, kopiëren of af te drukken; uw uitvoer geeft niets uit deze gebieden weer.

Gebruik	Documentgrootte	Bovenkant (1) Onderkant (3)	Links (2) Rechts (4)
Fax (verzenden)	Letter, Legal	3 mm	4 mm
	A4	3 mm	(ADF (automatische documentinvoer)) 1 mm (Glasplaat) 3 mm
Kopiëren <sup>1</sup>	Letter, Legal	4 mm	4 mm
	A4	4 mm	3 mm
Scannen	Letter	3 mm	3 mm
	A4	3 mm	3 mm
	Legal	3 mm	3 mm
Afdrukken	Letter, Legal	4,2 mm	4,2 mm
	A4	4,2 mm	4,2 mm



### Verwante informatie

- [Papierverwerking](#)

<sup>1</sup> een kopie van 1 op 1 en een kopie met documentformaat 100 %

## Speciaal papier gebruiken

Maak altijd eerst een proefafdruk voordat u papier aanschaft om zeker te zijn van het gewenste resultaat.

- Gebruik GEEN inkjetpapier; het kan leiden tot vastgelopen papier of schade aan de machine.
- Als u bankpostpapier, papier met een ruw oppervlak of papier dat is gekreukeld of gevouwen gebruikt, kan het afdrukresultaat tegenvallen.

Bewaar papier in de originele verpakking en zorg dat deze gesloten blijft. Bewaar het papier plat en uit de buurt van vocht, direct zonlicht en warmte.

### BELANGRIJK

Sommige typen papier bieden niet het gewenste resultaat of kunnen schade veroorzaken aan de machine.

Gebruik GEEN papier:

- met een grove textuur
- dat extreem glad of glanzend is
- dat gekruld of scheef is
- dat gecoat is of een chemische vernislaag heeft
- dat beschadigd, gekreukeld of gevouwen is
- dat het in deze handleiding aanbevolen gewicht overschrijdt
- met tabs en nietjes
- met een briefhoofd dat thermografisch gedrukt is of met inkt die niet tegen hoge temperaturen bestand is
- dat uit meerdere delen bestaat of zonder carbon
- dat is bedoeld voor inkjetprinters

Als u een van de bovenstaande typen papier gebruikt, kan de machine beschadigd raken. Dergelijke schade wordt niet door de garantie of de service-overeenkomst van Brother gedekt.



### Verwante informatie

- [Papierverwerking](#)

## Afdrukken

- [Afdrukken vanaf uw computer \(Windows®\)](#)
- [Afdrukken vanaf uw computer \(Mac\)](#)
- [Een afdruktaak annuleren](#)
- [Een testafdruk maken](#)

## Afdrukken vanaf uw computer (Windows®)

- [Documenten afdrukken \(Windows®\)](#)
- [Afdrukinstellingen \(Windows®\)](#)
- [Afdruk beveiligen \(Windows®\)](#)
- [Wijzig de standaard printerinstellingen \(Windows®\)](#)
- [Een document afdrukken met de BR-Script3 printerdriver \(taalemulatie van PostScript® 3™\) \(Windows®\)](#)
- [De status van de machine bewaken vanaf uw computer \(Windows®\)](#)

## Documenten afdrukken (Windows®)

1. Selecteer het afdrukcommando in uw toepassing.
2. Selecteer **Brother XXX-XXXX** (waarbij XXXX de naam is van uw model) en klik vervolgens op de knop afdrukeigenschappen of voorkeuren.

Het venster van de printerdriver wordt weergegeven.

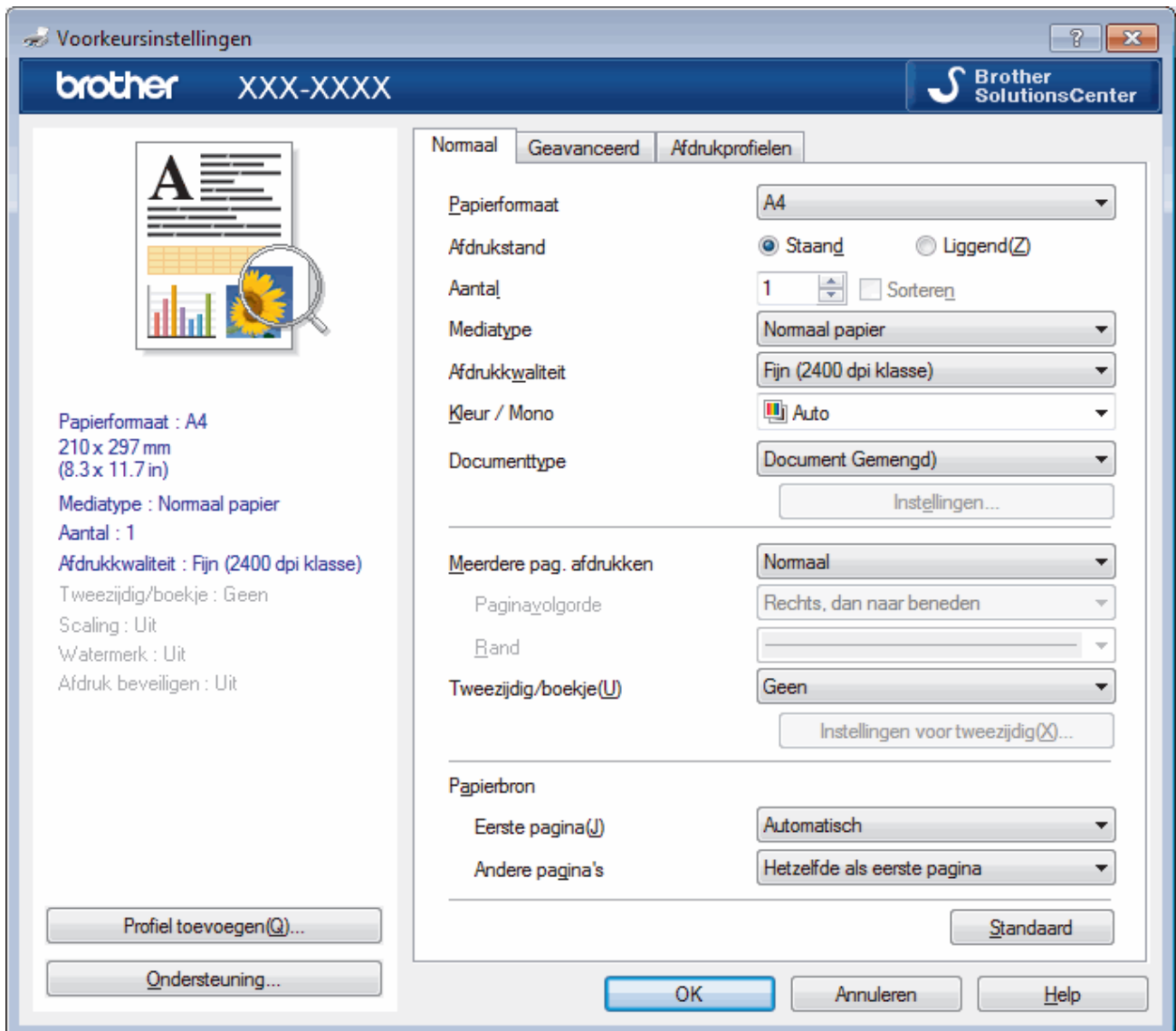

3. Zorg ervoor dat u papier met het juiste formaat in de papierlade hebt geplaatst.
4. Klik op de keuzelijst **Papierformaat** en selecteer vervolgens uw papierformaat.
5. Selecteer in het veld **Afdrukstand** de optie **Stand** of **Liggend** om de afdrukstand in te stellen.



Als uw toepassing een vergelijkbare instelling bevat, raden we u aan de afdrukstand via deze toepassing in te stellen.

6. Voer in het veld **Aantal** het gewenste aantal exemplaren (1 - 999) in.
7. Klik op de vervolgkeuzelijst **Mediatype** en selecteer vervolgens het type papier dat u gebruikt.
8. Om meerdere pagina's op één vel papier of één pagina van uw document op meerdere vellen af te drukken, klikt u op de vervolgkeuzelijst **Meerdere pag. afdrukken** en selecteert u vervolgens uw opties.
9. Wijzig indien nodig nog andere printerinstellingen.
10. Klik op **OK**.
11. Beëindig uw afdruktaak.



## Verwante informatie

- Afdrukken vanaf uw computer (Windows®)
- Afdrukinstellingen (Windows®)



## Afdrukinstellingen (Windows®)

### Normaal Tabblad

The screenshot shows the 'Voorkeursinstellingen' (Preference Settings) window for a Brother printer. The window title is 'Voorkeursinstellingen' and it features the Brother logo and 'XXX-XXXX' model number. The 'Normaal' (Normal) tab is selected, with other tabs being 'Geavanceerd' (Advanced) and 'Afdrukprofielen' (Print Profiles). The window is divided into a left sidebar and a main settings area. The sidebar shows a document preview and lists current settings: Papierformaat: A4 (210 x 297 mm / 8.3 x 11.7 in), Mediatype: Normaal papier, Aantal: 1, Afdrukkwaliteit: Fijn (2400 dpi klasse), Tweezijdig/boekje: Geen, Scaling: Uit, Watermerk: Uit, and Afdruk beveiligen: Uit. The main settings area includes: Papierformaat (A4), Afdrukstand (radio buttons for Staand and Liggend(Z)), Aantal (1, with a Sorteren checkbox), Mediatype (Normaal papier), Afdrukkwaliteit (Fijn (2400 dpi klasse)), Kleur / Mono (Auto), Documenttype (Document Gemengd), and buttons for 'Instellingen...', 'Meerdere pag. afdrukken' (Normaal), 'Paginayolgorde' (Rechts, dan naar beneden), 'Band', 'Tweezijdig/boekje(U)' (Geen), 'Instellingen voor tweezijdig(X)...', 'Papierbron' (Eerste pagina(J) Automatisch, Andere pagina's Hetzelfde als eerste pagina), and a 'Standaard' button. At the bottom are 'OK', 'Annuleren', and 'Help' buttons. The left sidebar also has 'Profiel toevoegen(Q)...' and 'Ondersteuning...' buttons.

#### 1. Papierformaat

Selecteer het papierformaat dat u wilt gebruiken. U kunt kiezen uit standaardpapierformaten of een aangepast papierformaat instellen.

#### 2. Afdrukstand

Selecteer de afdrukstand (staand of liggend) voor uw afdruk.

Als uw toepassing een vergelijkbare instelling bevat, raden we u aan de afdrukstand via deze toepassing in te stellen.

#### 3. Aantal

Typ in dit veld het aantal exemplaren (1-999) dat u wilt afdrukken.

#### Sorteren

Selecteer deze optie om sets van uit meerdere pagina's bestaande documenten in de oorspronkelijke paginayolgorde af te drukken. Wanneer deze optie is geselecteerd, wordt één volledig exemplaar van uw document afgedrukt en vervolgens opnieuw afgedrukt volgens het aantal exemplaren dat u hebt gekozen. Als deze optie niet is geselecteerd, wordt van elke pagina het gekozen aantal exemplaren afgedrukt voordat de volgende pagina van het document wordt afgedrukt.

---

#### 4. Mediatype

Selecteer het mediatype dat u wilt gebruiken. Voor een optimaal afdrukresultaat past de machine automatisch de afdrুকinstellingen aan het geselecteerde mediatype aan.

#### 5. Afdrukkwaliteit

Selecteer de gewenste afdrukresolutie. De afdrukkwaliteit en -snelheid beïnvloeden elkaar: hoe hoger de kwaliteit, hoe langer het duurt om het document af te drukken.

#### 6. Kleur / Mono

Selecteer de instellingen voor kleur/zwart-wit die u wilt gebruiken.

### OPMERKING

- De kleurensensor van de machine is heel gevoelig en kan vervaagde zwarte tekst of een gebroken witte achtergrond als kleur aanzien. Als u weet dat uw document zwart-wit is en u wilt de kleurentoner sparen, selecteer dan de modus **Mono**.
- Als de cyaan, magenta of gele toner op raakt tijdens het afdrucken van een kleurdocument, kan de afdrukaak niet worden voltooid. Annuleer de afdrukaak en kies om de afdrukaak opnieuw te starten in de modus **Mono** zolang de zwarte toner beschikbaar is.

---

#### 7. Documenttype

Selecteer het documenttype dat u wilt gebruiken.

##### Instellingen knop

Geef geavanceerde instellingen, zoals de kleurmodus, en andere instellingen op.

##### Kleurenmodus

Selecteer de gewenste kleurmodus.

##### Importeren...

Om de afdrukconfiguratie voor een bepaalde afbeelding te wijzigen, klikt u op **Instellingen**. Wanneer u de afdrukparameters, zoals de helderheid en het contrast, hebt aangepast, importeert u deze instellingen als een afdrukconfiguratiebestand. Gebruik de optie **Exporteren** om de huidige instellingen in een afdrukconfiguratiebestand op te slaan.

##### Exporteren

Om de afdrukconfiguratie voor een bepaalde afbeelding te wijzigen, klikt u op **Instellingen**. Wanneer u de afdrukparameters, zoals de helderheid en het contrast, hebt aangepast, exporteert u deze instellingen als een afdrukconfiguratiebestand. Gebruik de optie **Importeren...** om een eerder geëxporteerd configuratiebestand te laden.

##### Grijstinten verbeteren

Gebruik deze optie om de beeldkwaliteit van dunne lijnen te verbeteren.

##### Zwarte tinten verbeteren

Als een zwart-witafbeelding niet juist wordt afgedrukt, selecteert u deze instelling.

##### Patronen verbeteren

U kunt de patroonafdruk verbeteren als de afgedrukte vullingen en patronen verschillend zijn van de vullingen en patronen die u op het computerscherm ziet.

#### 8. Meerdere pag. afdrukken

Selecteer deze optie om meerder pagina's van een enkel vel papier of één pagina van een document op meerdere vellen af te drukken.

##### Paginavolgorde

Selecteer de paginavolgorde als u meerdere pagina's op een enkel vel papier wilt afdrucken.

##### Rand

Selecteer het type rand als u meerdere pagina's op een enkel vel papier wilt afdrucken.

## 9. Tweezijdig/boekje

Selecteer deze optie om op beide zijden van het papier af te drukken of een document als dubbelzijdig boekje af te drukken.

### Instellingen voor tweezijdig knop

Klik op deze knop om het type tweezijdig binden te selecteren. Voor elke afdrukstand zijn vier typen tweezijdig binden beschikbaar.

## 10. Papierbron

Selecteer een papierbron die overeenstemt met uw afdrukvoorwaarden of -doel.

### Eerste pagina

Selecteer welke papierbron moet worden gebruikt voor het afdrukken van de eerste pagina.

### Andere pagina's

Selecteer welke papierbron moet worden gebruikt voor het afdrukken van de tweede en volgende pagina's.

## Geavanceerd Tabblad

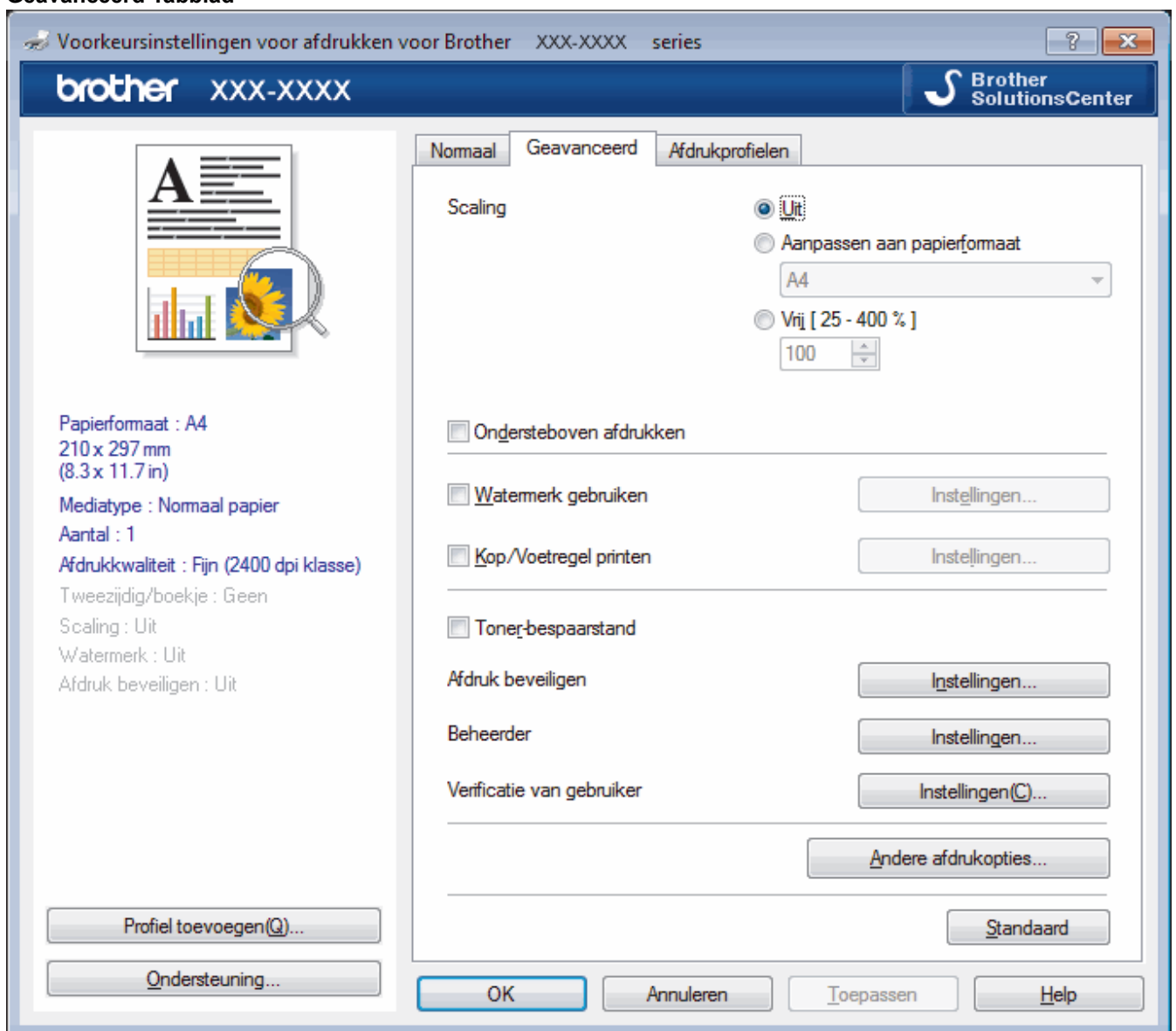

### 1. Scaling

Selecteer deze opties om het formaat van de pagina's in uw document te vergroten of te verkleinen.

#### Aanpassen aan papierformaat

Selecteer deze optie om de paginagrootte aan te passen aan het opgegeven papierformaat. Als u deze optie selecteert, selecteert u het gewenste papierformaat in de vervolgkeuzelijst.

---

## Vrij

Selecteer deze optie om de pagina's van het document handmatig te vergroten of te verkleinen. Wanneer u deze optie selecteert, typt u een waarde in het veld.

### 2. Ondersteboven afdrukken

Selecteer deze optie om de afgedrukte afbeelding 180 graden te draaien.

### 3. Watermerk gebruiken

Selecteer deze optie om een logo of tekst als watermerk op uw document af te drukken. Selecteer een van de vooraf ingestelde watermerken, voeg een nieuw watermerk toe of gebruik een afbeeldingsbestand dat u hebt aangemaakt.

### 4. Kop/Voetregel printen

Selecteer deze optie om de datum, tijd en gebruikersnaam op het document af te drukken.

### 5. Toner-bespaarstand

Met deze functie bespaart u toner door minder toner te gebruiken om documenten af te drukken; de afdrucken zijn lichter maar nog steeds leesbaar.

### 6. Afdruk beveiligen

Zorgt ervoor dat vertrouwelijke of gevoelige documenten alleen kunnen worden afgedrukt als u een wachtwoord op het bedieningspaneel van de machine invoert.

### 7. Beheerder

Met deze functie kunt u het beheerderswachtwoord wijzigen en het gebruik van verschillende afdrufuncties beperken.

### 8. Verificatie van gebruiker

Met deze functie kunt u de beperkingen voor elke gebruiker bevestigen.

### 9. Andere afdrufuncties knop

#### Uitvoer verbeteren

Selecteer deze optie om de hoeveelheid omkrullend papier te beperken en de tonerfixatie te verbeteren.

#### TrueType-modus

##### Modus

Selecteer op welke wijze de lettertypen worden verwerkt om af te drukken.

##### Gebruik TrueType-lettertypen van printer(alleen op bepaalde modellen beschikbaar)

Hiermee geeft u op of u ingebouwde lettertypen voor de lettertypeverwerking wilt gebruiken.

#### Eco-instellingen

Selecteer deze optie om afdrufgeluid te verminderen.



## Verwante informatie

- [Afdrukken vanaf uw computer \(Windows®\)](#)
- [Documenten afdrukken \(Windows®\)](#)

## Afdruk beveiligen (Windows®)

Gebruik Afdruk beveiligen om ervoor te zorgen dat vertrouwelijke of gevoelige documenten pas worden afgedrukt wanneer u een wachtwoord op het bedieningspaneel van de machine invoert.

- De beveiligde gegevens worden van de machine gewist wanneer u de machine uitschakelt.

1. Selecteer het afdrukcommando in uw toepassing.
2. Selecteer **Brother XXX-XXXX** (waarbij XXXX de naam is van uw model) en klik vervolgens op de knop afdrukeigenschappen of voorkeuren.  
Het venster van de printerdriver wordt weergegeven.
3. Klik op het tabblad **Geavanceerd**.
4. Klik op de knop **Instellingen** in het veld **Afdruk beveiligen**.
5. Schakel het selectievakje **Afdruk beveiligen** in.
6. Typ uw wachtwoord uit vier cijfers in het veld **Wachtwoord** in.



U moet voor elk document een afzonderlijk wachtwoord instellen.

7. Typ indien nodig de **Gebruikersnaam** en de **Naam van taak** in het tekstveld in.
8. Klik op **OK** om het venster **Instellingen afdruk beveiligen** te sluiten.
9. Klik op **OK**.
10. Beëindig uw afdruktaak.
11. Veeg naar links of rechts of druk op ◀ of ▶ op het bedieningspaneel van de machine om de optie [Beveiligd afdrukken] weer te geven en druk vervolgens op [Beveiligd afdrukken].
12. Veeg omhoog of omlaag of druk op ▲ of ▼ om de gebruikersnamen weer te geven en druk vervolgens op uw gebruikersnaam.  
De LCD geeft de lijst van beveiligde taken voor uw naam weer.
13. Veeg omhoog of omlaag of druk op ▲ of ▼ om de afdruktaak weer te geven en druk er vervolgens op.
14. Voer uw viercijferig wachtwoord in en druk vervolgens op [OK].
15. Voer het gewenste aantal exemplaren in.
16. Druk op [Start].  
De gegevens worden afgedrukt.

Nadat u de beveiligde gegevens heeft afgedrukt, worden deze uit het geheugen van de machine verwijderd.



### Verwante informatie

- [Afdrukken vanaf uw computer \(Windows®\)](#)

## Wijzig de standaard printerinstellingen (Windows®)

Wanneer u de afdrukinstellingen van een toepassing wijzigt, zijn de wijzigingen alleen van toepassing op de documenten die u met de betreffende toepassing afdrukt. Om de afdrukinstellingen voor alle Windows®-toepassingen te wijzigen, moet u de eigenschappen van de printerdriver configureren.

1. Ga op een van de volgende manieren te werk:

- Voor Windows Server® 2008

Klik op  (**Starten**) > **Configuratiescherm** > **Hardware en geluiden** > **Printers**.

- Voor Windows® 7 en Windows Server® 2008 R2

Klik op  (**Starten**) > **Apparaten en printers**.

- Voor Windows® 8

Verplaats uw muis naar de rechterbenedenhoek van uw bureaublad. Wanneer de menubalk verschijnt, klikt u op het menu **Instellingen** en vervolgens op **Configuratiescherm**. Klik in de groep **Hardware en geluiden** op **Apparaten en printers weergeven**.

- Voor Windows® 10 en Windows Server® 2016

Klik op  > **Systeem** > **Configuratiescherm**. Klik in de groep **Hardware en geluiden** op **Apparaten en printers weergeven**.

- Voor Windows Server® 2012

Verplaats uw muis naar de rechterbenedenhoek van uw bureaublad. Wanneer de menubalk verschijnt, klikt u op het menu **Instellingen** en vervolgens op **Configuratiescherm**. Klik in de groep **Hardware** op **Apparaten en printers weergeven**.

- Voor Windows Server® 2012 R2

Klik op **Configuratiescherm** op het **Start**-scherm. Klik in de groep **Hardware** op **Apparaten en printers weergeven**.

2. Klik met de rechtermuisknop op het pictogram **Brother XXX-XXXX** (waarbij XXXX uw modelnaam is) en selecteer vervolgens **Eigenschappen van printer**. Als de opties voor de printerdriver verschijnen, selecteert u uw printerdriver.

3. Klik op het tabblad **Algemeen** en vervolgens op de knop **Voorkeursinstellingen of Voorkeursinstellingen....**

Het dialoogvenster voor de printerdriver wordt weergegeven.



- Klik op het tabblad **Apparaatinstellingen** voor het configureren van de lade-instellingen.
- Klik op het tabblad **Poorten** om de printerpoort te wijzigen.

4. Selecteer de afdrukinstellingen die u als standaardinstellingen wilt gebruiken voor al uw Windows®-programma's.

5. Klik op **OK**.

6. Sluit het dialoogvenster met de printereigenschappen.





### Verwante informatie

- [Afdrukken vanaf uw computer \(Windows®\)](#)
- [De instellingen van de optionele lade configureren \(Windows®\)](#)

## De instellingen van de optionele lade configureren (Windows®)

Open de eigenschappen van uw machine om automatisch de optionele lade en het serienummer van de machine te detecteren.

De printerdriver detecteert de optionele lade automatisch tijdens de installatie van de driver. Als u de optionele lade na de installatie van de driver hebt toegevoegd, volgt u deze stappen:

1. Ga op een van de volgende manieren te werk:
  - Voor Windows Server® 2008  
Klik op  **(Starten)** > **Configuratiescherm** > **Hardware en geluiden** > **Printers**.
  - Voor Windows® 7 en Windows Server® 2008 R2  
Klik op  **(Starten)** > **Apparaten en printers**.
  - Voor Windows® 8  
Verplaats uw muis naar de rechterbenedenhoek van uw bureaublad. Wanneer de menubalk verschijnt, klikt u op het menu **Instellingen** en vervolgens op **Configuratiescherm**. Klik in de groep **Hardware en geluiden** op **Apparaten en printers weergeven**.
  - Voor Windows® 10 en Windows Server® 2016  
Klik op  > **Systeem** > **Configuratiescherm**. Klik in de groep **Hardware en geluiden** op **Apparaten en printers weergeven**.
  - Voor Windows Server® 2012  
Verplaats uw muis naar de rechterbenedenhoek van uw bureaublad. Wanneer de menubalk verschijnt, klikt u op het menu **Instellingen** en vervolgens op **Configuratiescherm**. Klik in de groep **Hardware** op **Apparaten en printers weergeven**.
  - Voor Windows Server® 2012 R2  
Klik op **Configuratiescherm** op het **Start**-scherm. Klik in de groep **Hardware** op **Apparaten en printers weergeven**.
2. Klik met de rechtermuisknop op het pictogram **Brother XXX-XXXX** (waarbij XXXX uw modelnaam is) en selecteer vervolgens **Eigenschappen van printer**. Als de opties voor de printerdriver verschijnen, selecteert u uw printerdriver.
3. Klik op het tabblad **Apparaatinstellingen**.
4. Klik op de knop **Autom. waarnemen**.  
De optionele lade en het serienummer van de machine worden automatisch gedetecteerd.
5. Klik op de knop **Toepassen**.
6. Sluit het dialoogvenster met de printereigenschappen.

De functie **Autom. waarnemen** is niet beschikbaar in de volgende machineomstandigheden:

- De machine is uitgeschakeld.
- De machine zich in een gedeelde netwerkgeving bevindt.
- De kabel niet correct op de machine is aangesloten.



### Verwante informatie

- [Wijzig de standaard printerinstellingen \(Windows®\)](#)

## Een document afdrukken met de BR-Script3 printerdriver (taalemulatie van PostScript® 3™) (Windows®)

Met de BR-Script3 printerdriver kunt u PostScript®-gegevens duidelijker afdrukken.

Om de PS-driver (BR-Script3-printerdriver) te installeren, start u de installatieschijf van Brother, selecteert u **Aangepast** in het gedeelte Machine selecteren en vinkt u vervolgens het selectievakje **PS-stuurprogramma** aan.

1. Selecteer het afdrukcommando in uw toepassing.
2. Selecteer **Brother XXX-XXXX BR-Script3** (waarbij XXXX de naam is van uw model) en klik vervolgens op de knop afdrukeigenschappen of voorkeuren.

Het venster van de printerdriver verschijnt.

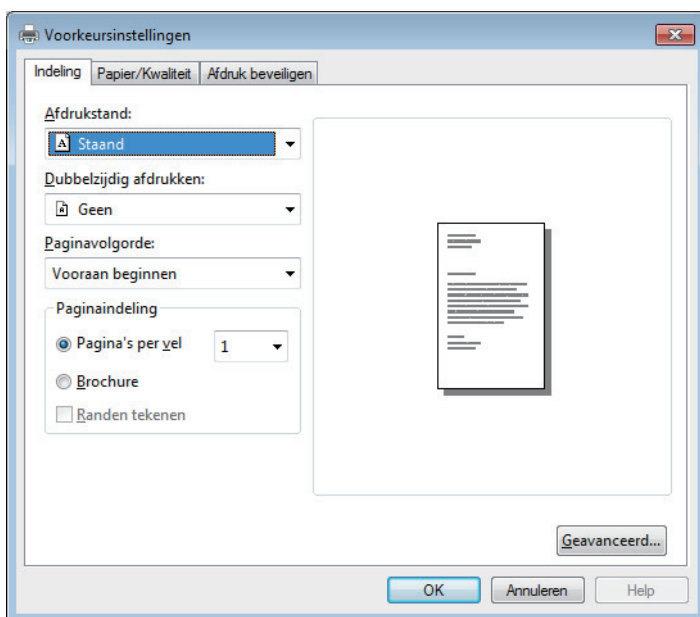

3. Klik op het tabblad **Indeling**, **Papier/Kwaliteit** of **Afdruk beveiligen** om de basisafdrুকinstellingen te wijzigen.  
Klik op het tabblad **Indeling** of **Papier/Kwaliteit** en klik vervolgens op de knop **Geavanceerd...** om de geavanceerde afdrুকinstellingen te wijzigen.
4. Klik op **OK**.
5. Beëindig uw afdrुकtaak.

### ✓ Verwante informatie

- [Afdrukken vanaf uw computer \(Windows®\)](#)



## De status van de machine bewaken vanaf uw computer (Windows®)

Het hulpprogramma Status Monitor is een configureerbaar softwaretool om de status van een of meer apparaten te bewaken, waarmee u onmiddellijk op de hoogte wordt gesteld van fouten.

- Ga op een van de volgende manieren te werk:

- Dubbelklik op het pictogram  in de taakbalk.

- (Windows® 7)

Klik op  (**Starten**) > **Alle programma's** > **Brother** > **Brother Utilities**.

Klik op de vervolgkeuzelijst en selecteer uw modelnaam (indien nog niet geselecteerd). Klik in de linkernavigatiebalk op **Hulpmiddelen** en klik vervolgens op **Status Monitor**.

- (Windows® 8)

Klik op  (**Brother Utilities**), klik vervolgens op de vervolgkeuzelijst en selecteer uw modelnaam (indien nog niet geselecteerd). Klik in de linkernavigatiebalk op **Hulpmiddelen** en klik vervolgens op **Status Monitor**.

- (Windows® 8.1)

Verplaats uw muis naar de linkeronderhoek van het **Start**-scherm en klik op  (als u een aanraakapparaat gebruikt, veegt u van de onderkant van het **Start**-scherm naar boven om het **Apps**-scherm te laten verschijnen). Als het scherm **Apps** wordt weergegeven, tikt of klikt u op  (**Brother Utilities**) en vervolgens klikt u op de vervolgkeuzelijst en selecteert u de naam van uw model (als die nog niet geselecteerd is). Klik in de linkernavigatiebalk op **Hulpmiddelen** en klik vervolgens op **Status Monitor**.

- (Windows® 10)

Klik op  **Brother** > **Brother Utilities**.

Klik op de vervolgkeuzelijst en selecteer uw modelnaam (indien nog niet geselecteerd). Klik in de linkernavigatiebalk op **Hulpmiddelen** en klik vervolgens op **Status Monitor**.

### Problemen oplossen

Klik op de knop **Problemen oplossen** om naar de website voor problemen oplossen te gaan.

### Bezoek de website Originele Verbruiksartikelen

Klik op de knop **Bezoek de website Originele Verbruiksartikelen** voor meer informatie over originele verbruiksartikelen van Brother.



### Verwante informatie

- [Afdrukken vanaf uw computer \(Windows®\)](#)
- [Afdrukproblemen](#)
- [Kleurenitvoer kalibreren](#)

## Afdrukken vanaf uw computer (Mac)

- [Een document afdrukken \(Mac\)](#)
- [Afdrukopties \(Mac\)](#)
- [Afdruk beveiligen \(Mac\)](#)
- [Een document afdrukken met de BR-Script3 printerdriver \(taalemulatie van PostScript® 3™\) \(Mac\)](#)
- [De status van de machine bewaken vanaf uw computer \(Mac\)](#)

## Een document afdrukken (Mac)

1. Zorg ervoor dat u papier met het juiste formaat in de papierlade hebt geplaatst.
2. Klik in een toepassing zoals Apple TextEdit op het menu **Archief** en selecteer vervolgens **Druk af**.
3. Selecteer **Brother XXX-XXXX** (waarbij XXXX uw modelnaam is).
4. Voer in het veld **Aantal** het gewenste aantal exemplaren in.
5. Klik op het snelmenu **Formaat** en selecteer vervolgens uw papierformaat.
6. Selecteer de **Richting**-optie die overeenstemt met de manier waarop u het document wilt afdrukken.
7. Klik op het snelmenu van de toepassing en selecteer vervolgens **Afdrukinstellingen**.  
De **Afdrukinstellingen**-opties verschijnen.
8. Klik op het snelmenu **Mediatype** en selecteer vervolgens de papiersoort die u gebruikt.
9. Wijzig indien nodig nog andere afdrukinstellingen.
10. Klik op **Druk af**.



### Verwante informatie

- [Afdrukken vanaf uw computer \(Mac\)](#)
- [Afdrukopties \(Mac\)](#)

## Afdrukopties (Mac)

### Pagina-instelling

Instellingen:

Stel in voor:   
Brother XXX-XXXX CUPS

Papierformaat:   
210 bij 297 mm

Richting:

Vergroot/verklein:  %

#### 1. Formaat

Selecteer het papierformaat dat u wilt gebruiken. U kunt kiezen uit standaardpapierformaten of een aangepast papierformaat instellen.

#### 2. Richting

Selecteer de afdrukstand (staand of liggend) voor uw afdruk.

Als uw toepassing een vergelijkbare instelling bevat, raden we u aan de afdrukstand via deze toepassing in te stellen.

#### 3. Vergroot/verklein

Typ een waarde in het veld om de paginagrootte aan de passen aan het geselecteerde papierformaat.

## Lay-out

Printer: XXX-XXXX

Instellingen: Standaardinstellingen

Aantal: 1  Dubbelzijdig

Pagina's:  Alle  
 Van: 1 t/m: 1

Formaat: A4 210 bij 297 mm

Richting:

Lay-out

Pagina's per vel: 1

Lay-outrichting:

Rand: Geen

Dubbelzijdig: Uitgeschakeld

Keer paginarichting om  
 Spiegel horizontaal

? Pdf Verberg details Annuleer Druk af

### 1. Pagina's per vel

Selecteer het aantal pagina's dat u op één vel wilt afdrukken.

### 2. Lay-outrichting

Selecteer de paginavolgorde als u meerdere pagina's op een enkel vel wilt afdrukken.

### 3. Rand

Selecteer het type rand als u meerdere pagina's op een enkel vel papier wilt afdrukken.

### 4. Dubbelzijdig

Selecteer of op beide zijden van het papier moet worden afgedrukt.

### 5. Keer paginarichting om

Selecteer deze optie om de afgedrukte afbeelding 180 graden te draaien.

### 6. Spiegel horizontaal

Selecteer deze optie om de afbeelding omgekeerd (van links naar rechts) op de pagina af te drukken.

## Papierafhandeling

Printer: XXX-XXXX

Instellingen: Standaardinstellingen

Aantal: 1  Dubbelzijdig

Pagina's:  Alle  
 Van: 1 t/m: 1

Formaat: A4 210 bij 297 mm

Richting:

Papierafhandeling

Sorteer pagina's

Af te drukken pagina's: Alle pagina's

Paginavolgorde: Automatisch

Pas aan papierformaat aan

Doelpapierformaat: Aanbevolen papier: A4

Verklein alleen

? Pdf Verberg details Annuleer Druk af

### 1. Sorteer pagina's

Selecteer deze optie om sets van uit meerdere pagina's bestaande documenten in de oorspronkelijke paginavolgorde af te drukken. Wanneer deze optie is geselecteerd, wordt één volledig exemplaar van uw document afgedrukt en vervolgens opnieuw afgedrukt volgens het aantal exemplaren dat u hebt gekozen. Als deze optie niet is geselecteerd, wordt van elke pagina het gekozen aantal exemplaren afgedrukt voordat de volgende pagina van het document wordt afgedrukt.

### 2. Af te drukken pagina's

Selecteer welke pagina's u wilt afdrukken (even of oneven pagina's).

### 3. Paginavolgorde

Selecteer de paginavolgorde.

### 4. Pas aan papierformaat aan

Selecteer deze optie om de paginagrootte van uw document aan te passen aan het geselecteerde papierformaat.

### 5. Doelpapierformaat

Selecteer het papierformaat waarop u wilt afdrukken.

### 6. Verklein alleen

Selecteer deze optie als u de grootte van de pagina's wilt verkleinen als deze te groot zijn voor het geselecteerde papierformaat. Als deze optie is geselecteerd en het document is ingesteld op papier dat kleiner is dan het papier dat u gebruikt, wordt het document op de originele grootte afgedrukt.

## Afdrukinstellingen

Printer: XXX-XXXX

Instellingen: Standaardinstellingen

Aantal: 1  Dubbelzijdig

Pagina's:  Alle  
 Van: 1 t/m: 1

Formaat: A4 210 bij 297 mm

Richting:

Afdrukinstellingen

Mediatype: Normaal papier

Afdrukqualiteit: Fijn

Kleur / Mono: Auto

Papierbron: Automatisch

► Geavanceerd

? Pdf Verberg details Annuleer Druk af

### 1. Mediatype

Selecteer het mediatype dat u wilt gebruiken. Voor een optimaal afdrukresultaat past de machine automatisch de afdrukinstellingen aan het geselecteerde mediatype aan.

### 2. Afdrukqualiteit

Selecteer de gewenste afdrukresolutie. De afdrukqualiteit en -snelheid beïnvloeden elkaar: hoe hoger de kwaliteit, hoe langer het duurt om het document af te drukken.

### 3. Kleur / Mono

Selecteer de instellingen voor kleur/zwart-wit die u wilt gebruiken.

## OPMERKING

- De kleurensensor van de machine is heel gevoelig en kan vervaagde zwarte tekst of een gebroken witte achtergrond als kleur aanzien. Als u weet dat uw document zwart-wit is en u wilt de kleurentoner sparen, selecteer dan de modus **Mono**.
- Als de cyaan, magenta of gele toner op raakt tijdens het afdrukken van een kleurdocument, kan de afdrukaak niet worden voltooid. Annuleer de afdrukaak en kies om de afdrukaak opnieuw te starten in de modus **Mono** zolang de zwarte toner beschikbaar is.

### 4. Papierbron

Selecteer een papierbron die overeenstemt met uw afdrukvoorwaarden of -doel.

### 5. Geavanceerd

#### Toner-bespaarstand

Met deze functie bespaart u toner door minder toner te gebruiken om documenten af te drukken; de afdrucken zijn lichter maar nog steeds leesbaar.

#### Uitvoer verbeteren

Selecteer deze optie om de hoeveelheid omkrullend papier te beperken en de tonerfixatie te verbeteren.

#### Stille modus

Selecteer deze optie om afdruggeluid te verminderen.

## Andere afdrুকopties

### Lege pagina overslaan

Gebruik deze optie zodat de printerdriver automatisch blanco pagina's kan detecteren en deze niet afdrukt.

### Kleurinstellingen

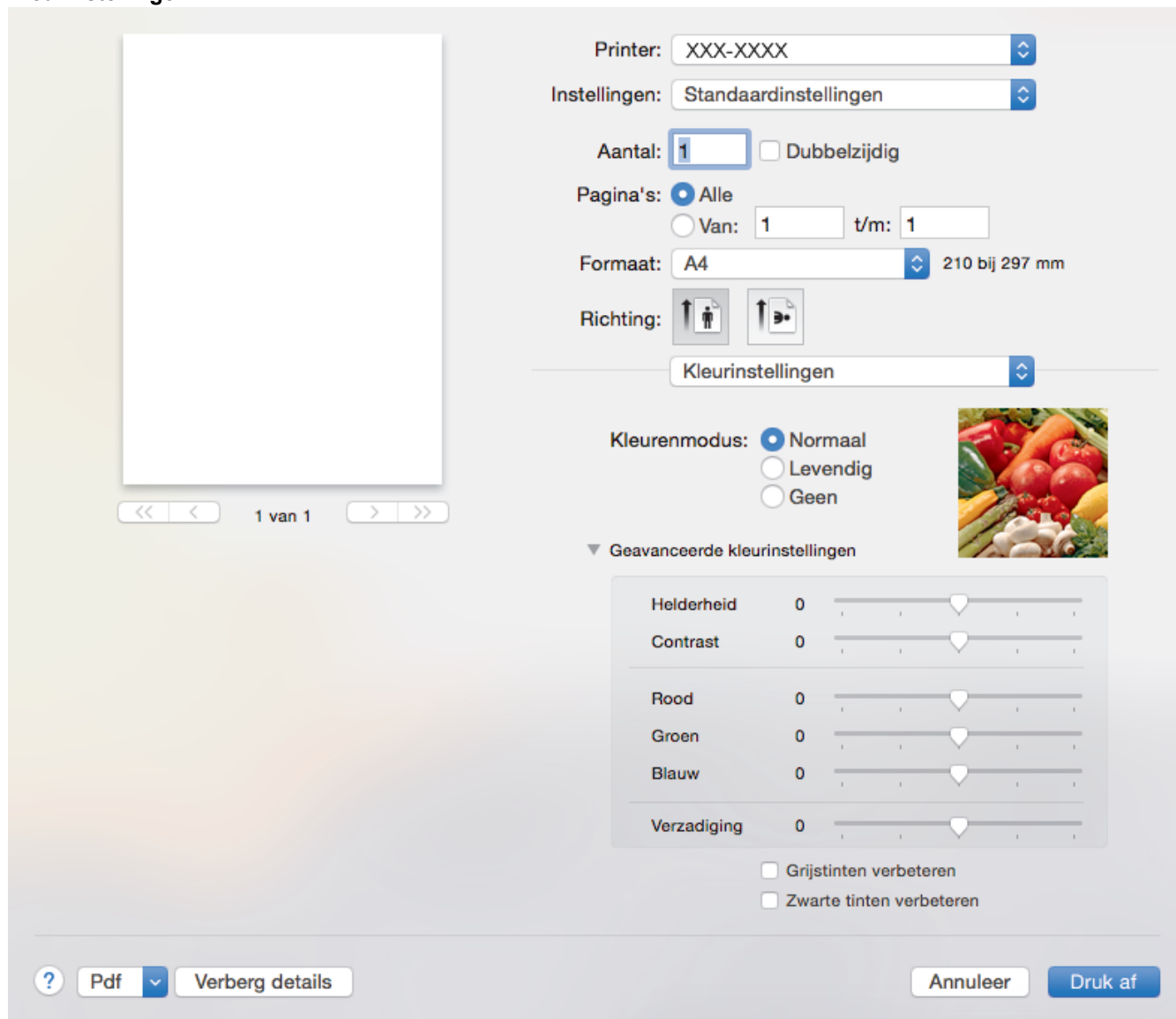

Printer: XXX-XXXX

Instellingen: Standaardinstellingen

Aantal: 1  Dubbelzijdig

Pagina's:  Alle  
 Van: 1 t/m: 1

Formaat: A4 210 bij 297 mm

Richting:

Kleurinstellingen

Kleurenmodus:  Normaal  
 Levendig  
 Geen

▼ Geavanceerde kleurinstellingen

Helderheid	0	<input type="range"/>
Contrast	0	<input type="range"/>
Rood	0	<input type="range"/>
Groen	0	<input type="range"/>
Blauw	0	<input type="range"/>
Verzadiging	0	<input type="range"/>

Grijstinten verbeteren  
 Zwarte tinten verbeteren

? Pdf Verberg details Annuleer Druk af

#### 1. Kleurenmodus

Selecteer de gewenste kleurmodus.

#### 2. Geavanceerde kleurinstellingen

Klik op het driehoekje om de functie Kleurverbetering te selecteren. Deze functie analyseert uw afbeelding om de scherpte, witbalans en kleurdichtheid ervan te verbeteren. Dit proces kan enkele minuten duren, afhankelijk van de grootte van de afbeelding en de specificaties van uw computer.



## Afdruk beveiligen

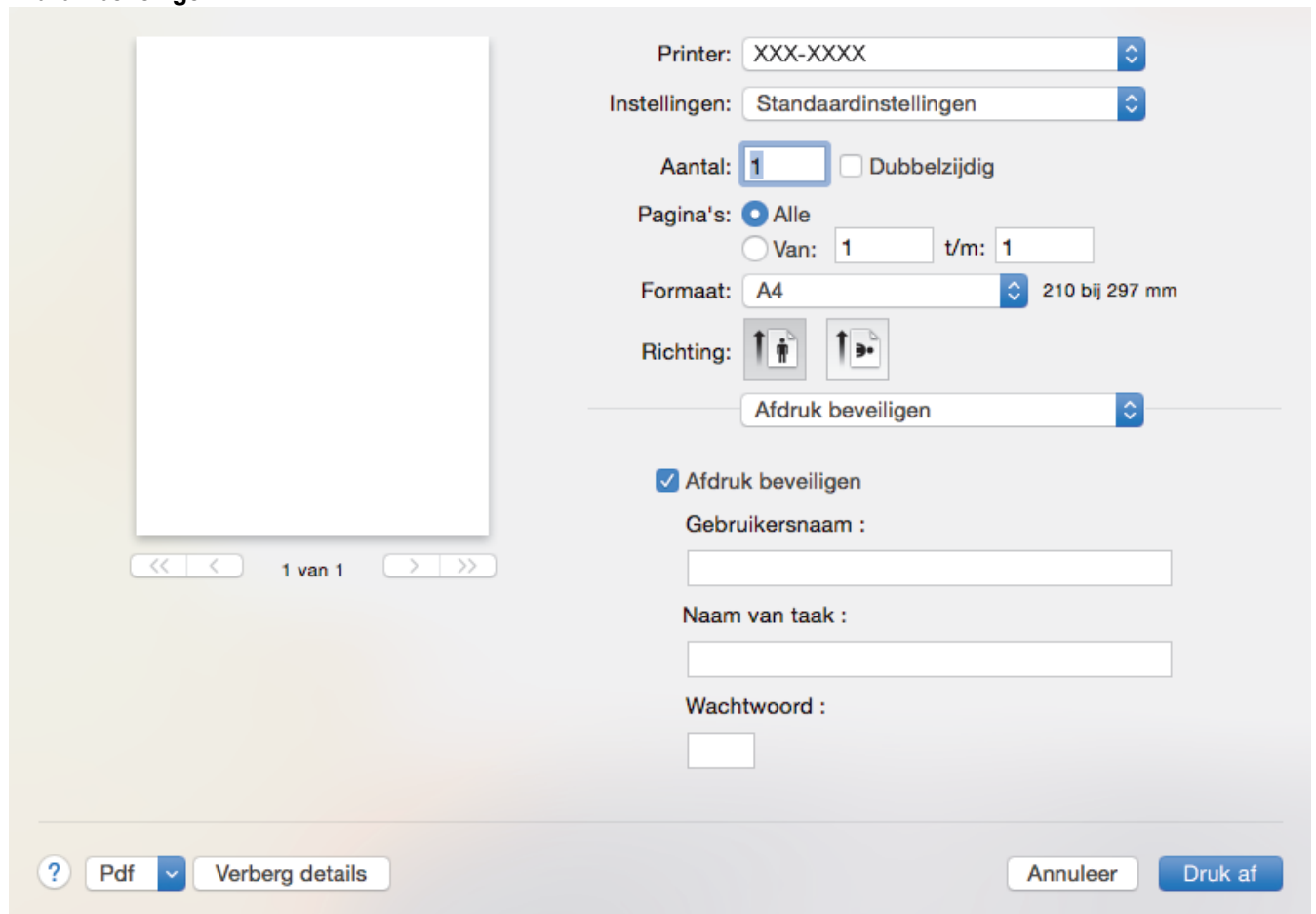



Printer: XXX-XXXX

Instellingen: Standaardinstellingen

Aantal: 1  Dubbelzijdig

Pagina's:  Alle  
 Van: 1 t/m: 1

Formaat: A4 210 bij 297 mm

Richting:  

Afdruk beveiligen

Afdruk beveiligen

Gebruikersnaam :

Naam van taak :

Wachtwoord :

? Pdf Verberg details Annuleer Druk af

### 1. Afdruk beveiligen

Zorgt ervoor dat vertrouwelijke of gevoelige documenten alleen kunnen worden afgedrukt als u een wachtwoord op het bedieningspaneel van de machine invoert.

#### Verwante informatie

- [Afdrukken vanaf uw computer \(Mac\)](#)
- [Een document afdrukken \(Mac\)](#)

## Afdruk beveiligen (Mac)

Gebruik Afdruk beveiligen om ervoor te zorgen dat vertrouwelijke of gevoelige documenten pas worden afgedrukt wanneer u een wachtwoord op het bedieningspaneel van de machine invoert.

- De beveiligde gegevens worden van de machine gewist wanneer u de machine uitschakelt.

1. Klik in een toepassing zoals Apple TextEdit op het menu **Archief** en selecteer vervolgens **Druk af**.
2. Selecteer **Brother XXX-XXXX** (waarbij XXXX uw modelnaam is).
3. Klik op het snelmenu van de toepassing en selecteer vervolgens de optie **Afdruk beveiligen**. De opties voor **Afdruk beveiligen** verschijnen.
4. Schakel het selectievakje **Afdruk beveiligen** in.
5. Tik uw gebruikersnaam, de taaknaam en een wachtwoord van vier cijfers in.
6. Klik op **Druk af**.
7. Veeg naar links of rechts of druk op ◀ of ▶ op het bedieningspaneel van de machine om de optie [Beveiligd afdrukken] weer te geven en druk vervolgens op [Beveiligd afdrukken].
8. Veeg omhoog of omlaag of druk op ▲ of ▼ om de gebruikersnamen weer te geven en druk vervolgens op uw gebruikersnaam.  
De LCD geeft de lijst van beveiligde taken voor uw naam weer.
9. Veeg omhoog of omlaag of druk op ▲ of ▼ om de afdruktaak weer te geven en druk er vervolgens op.
10. Voer uw viercijferig wachtwoord in en druk vervolgens op [OK].
11. Voer het gewenste aantal exemplaren in.
12. Druk op [Start].

Nadat u de beveiligde gegevens heeft afgedrukt, worden deze uit het geheugen van de machine verwijderd.



### Verwante informatie

- [Afdrukken vanaf uw computer \(Mac\)](#)

## Een document afdrukken met de BR-Script3 printerdriver (taalemulatie van PostScript® 3™) (Mac)

Met de BR-Script3 printerdriver kunt u PostScript®-gegevens duidelijker afdrukken.

- Ga naar de **Downloads**-pagina van uw model in het Brother Solutions Center via [support.brother.com](http://support.brother.com) om de PS-driver (BR-Script3-printerdriver) te downloaden.
- Zorg ervoor dat u de BR-Script3 printerdriver uit **Afdrukken en scannen** of **Printers en scanners** hebt toegevoegd aan de **Systeemvoorkeuren**-lijst op uw Mac.

1. Zorg ervoor dat u papier met het juiste formaat in de papierlade hebt geplaatst.
2. Klik in een toepassing zoals Apple TextEdit op het menu **Archief** en selecteer vervolgens **Druk af**.
3. Selecteer uw machine.
4. Voer in het veld **Aantal** het gewenste aantal exemplaren in.
5. Klik op het snelmenu **Formaat** en selecteer vervolgens uw papierformaat.
6. Selecteer de **Richting**-optie die overeenstemt met de manier waarop u het document wilt afdrukken.
7. Klik op het snelmenu voor afdrukopties en klik vervolgens op **Printerfuncties**.  
De opties voor **Printerfuncties** verschijnen.
8. Klik op het snelmenu **Afdrukkwaliteit** en selecteer vervolgens de afdrukkwaliteit.
9. Klik op het snelmenu **Soort papier** en selecteer vervolgens de papiersoort die u gebruikt.
10. Selecteer de optie **Auto**, **Kleur** of **Mono** voor de afdrukinstelling **Kleur/Mono**.
11. Wijzig indien nodig nog andere afdrukinstellingen.
12. Klik op **Druk af**.



### Verwante informatie

- [Afdrukken vanaf uw computer \(Mac\)](#)

## De status van de machine bewaken vanaf uw computer (Mac)

Het hulpprogramma Status Monitor is een softwaretool dat u zelf kunt configureren en waarmee u de status van een of meer apparaten kunt controleren. U kunt hiermee met vooraf ingestelde intervallen onmiddellijk op de hoogte worden gesteld van foutmeldingen, bijvoorbeeld wanneer het papier op is of is vastgelopen. U kunt ook Beheer via een webbrowser openen.

1. Klik op het **Systeemvoorkeuren**-menu, selecteer **Afdrukken en scannen** of **Printers en scanners** en selecteer vervolgens uw machine.
2. Klik op de knop **Opties en toebehoren**.
3. Klik op het tabblad **Onderhoud** en klik vervolgens op de knop **Open Printerhulpprogramma**.

De Status Monitor start.



### Problemen oplossen

Klik op de knop **Problemen oplossen** om naar de website voor het oplossen van problemen te gaan.

### Zoekt u vervangende verbruiksartikelen?

Klik op de knop **Zoekt u vervangende verbruiksartikelen?** voor meer informatie over originele verbruiksartikelen van Brother.

### De status van de machine updaten

Om de recentste machinestatus te bekijken wanneer het venster **Status Monitor** open is, klikt u op het pictogram . U kunt het interval instellen waarop de software de informatie over de machinestatus bijwerkt. Klik op **Brother Status Monitor** in de menubalk en selecteer vervolgens **Voorkeuren**.

### Beheer via een webbrowser (alleen met een netwerkverbinding)

Ga naar het systeem Beheer via een webbrowser door op het pictogram van de machine op het scherm **Status Monitor** te klikken. U kunt een standaard webbrowser gebruiken om uw machine te beheren met HTTP (Hyper Text Transfer Protocol).

## ✓ Verwante informatie

- [Afdrukken vanaf uw computer \(Mac\)](#)
- [Afdrukproblemen](#)

- 
- Kleurenitvoer kalibreren
-

## Een afdruktaak annuleren

1. Druk op .



Houd  ongeveer vier seconden ingedrukt om meerdere afdruktaken te annuleren.



### Verwante informatie

- [Afdrukken](#)
- [Afdrukproblemen](#)

## Een testafdruk maken

Als er problemen met de afdrukkwaliteit zijn, volg dan deze instructies om een testafdruk te maken:

1. Druk op  [Instellingen] > [Alle instell.] > [Printer] > [Afdrukopties] > [Testafdruk].



Als het [Alle instell.]-menu wordt weergegeven op het beginscherm van uw machine, slaat u het [Instellingen]-menu over.

2. Druk op [Ja].
3. Druk op .



### Verwante informatie

- [Afdrukken](#)
- [De afdrukkwaliteit verbeteren](#)

## Scannen

- [Scannen met behulp van de scanknop op uw Brother-machine](#)
- [Scan vanaf uw computer \(Windows®\)](#)
- [Scan vanaf uw computer \(Mac\)](#)
- [Scaninstellingen configureren met Beheer via een webbrowser](#)



## Scannen met behulp van de scanknop op uw Brother-machine

- Foto's en afbeeldingen scannen
- Gescande gegevens als een PDF-bestand in een map opslaan
- Gescande gegevens op een USB-flashgeheugen opslaan
- Scannen naar een bewerkbare tekst (OCR)
- Scannen naar e-mailbijlage
- Gescande gegevens naar een e-mailserver verzenden
- Scan naar FTP
- Scannen naar SSH FTP (SFTP)
- Scan naar netwerk (Windows®)
- Scannen naar SharePoint®
- Web Services voor scannen op uw netwerk (Windows® 7, Windows® 8 en Windows® 10)
- Wijzig de Instellingen van Scan-knop via ControlCenter4 (Windows®)
- Wijzig de Instellingen van Scan-knop met ControlCenter2 (Mac)
- Configureer het certificaat voor Signed PDF
- Scannen vanaf uw computer uitschakelen

## Foto's en afbeeldingen scannen

Gescande foto's of afbeeldingen rechtstreeks naar uw computer verzenden.

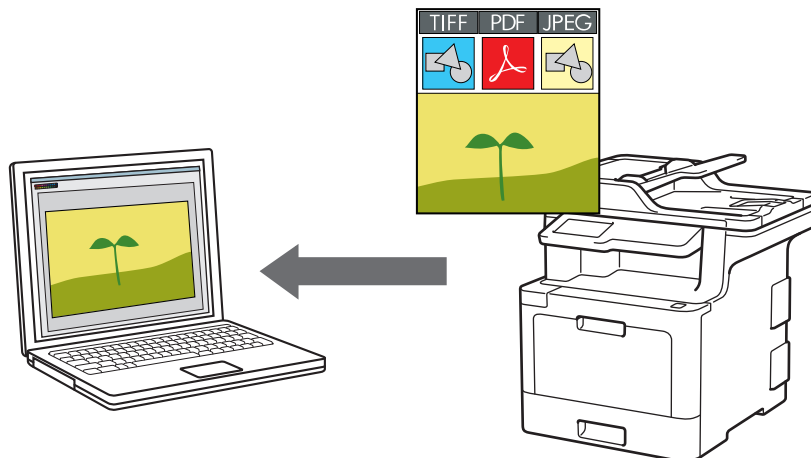

Gebruik de scanknop op de machine om tijdelijke wijzigingen aan de scaninstellingen aan te brengen. Voor permanente wijzigingen gebruikt u de software ControlCenter van Brother.

1. Plaats uw document.
2. Druk op [Scannen] > [naar computer] > [naar afbeelding].
3. Als de machine is aangesloten op een netwerk, selecteert u de naam van de computer waarnaar u gegevens wilt zenden.

 Wanneer u via de LCD wordt gevraagd om een pincode in te voeren, voert u via de LCD de vier cijfers van de pincode voor de betreffende computer in en drukt u vervolgens op [OK].

4. Ga op een van de volgende manieren te werk:
  - Om de scaninstellingen te wijzigen, drukt u op [Opties] en gaat u vervolgens naar de volgende stap.
  - Om de standaard scaninstellingen te gebruiken, drukt u op [Start].De machine begint met scannen. Als u de glasplaat van de machine gebruiken, volgt u de instructies op het aanraakscherm om de scantaak te vervolledigen.

 Om de scaninstellingen te wijzigen, moet een computer met daarop de ControlCenter-software van Brother geïnstalleerd worden aangesloten op de machine.

5. Om beide zijden van het document te scannen (MFC-L8690CDW/MFC-L8900CDW/MFC-L9570CDW):
  - Druk op [2-zijdige scan] en selecteer vervolgens het documenttype.

Optie	Beschrijving
2-zijdige scan: lange zijde	

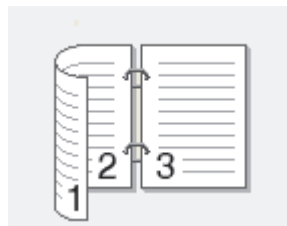

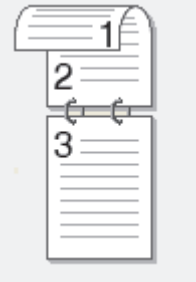
Optie	Beschrijving
2-zijdige scan: korte zijde	

6. Selecteer de scaninstellingen die u wilt wijzigen:

- [Resolutie]
  - [Bestandstype]
  - [Scantype]
  - [Documentgrootte]
  - [Scaninstellingen]
  - [Helderheid]
  - [Contrast]
- (alleen beschikbaar voor de opties [Kleur] en [Grijs])
- [Automatisch rechtleggen ADF]
  - [Geen lege pagina's]
  - [Achtergr.kleur verwijderen]
- (alleen beschikbaar voor de opties [Kleur] en [Grijs])



- Als de knop [OK] wordt weergegeven op uw machine, drukt u op [OK].
- Om de instellingen als een snelkoppeling op te slaan, drukt u op [Opslaan als snelk.].

7. Druk op [Start].

De machine begint met scannen. Als u de glasplaat van de machine gebruiken, volgt u de instructies op het aanraakscherm om de scantaak te vervolledigen.



### Verwante informatie

- [Scannen met behulp van de scanknop op uw Brother-machine](#)
- [Wijzig de Instellingen van Scan-knop via ControlCenter4 \(Windows®\)](#)
- [Wijzig de Instellingen van Scan-knop met ControlCenter2 \(Mac\)](#)

## Gescande gegevens als een PDF-bestand in een map opslaan

Documenten scannen en deze in een map op uw computer als PDF-bestanden opslaan.

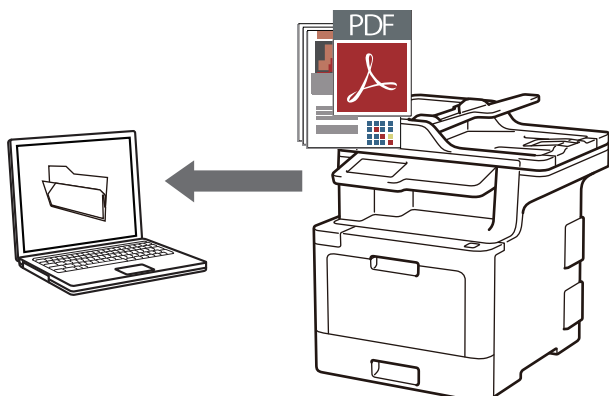

Gebruik de scanknop op de machine om tijdelijke wijzigingen aan de scaninstellingen aan te brengen. Voor permanente wijzigingen gebruikt u de software ControlCenter van Brother.

1. Plaats uw document.
2. Druk op [Scannen] > [naar computer] > [naar bestand].
3. Als de machine is aangesloten op een netwerk, selecteert u de naam van de computer waarnaar u gegevens wilt zenden.



Wanneer u via de LCD wordt gevraagd om een pincode in te voeren, voert u via de LCD de vier cijfers van de pincode voor de betreffende computer in en drukt u vervolgens op [OK].

4. Ga op een van de volgende manieren te werk:
  - Om de scaninstellingen te wijzigen, drukt u op [Opties] en gaat u vervolgens naar de volgende stap.
  - Om de standaard scaninstellingen te gebruiken, drukt u op [Start].

De machine begint met scannen. Als u de glasplaat van de machine gebruiken, volgt u de instructies op het aanraakscherm om de scantaak te vervolledigen.



Om de scaninstellingen te wijzigen, moet een computer met daarop de ControlCenter-software van Brother geïnstalleerd worden aangesloten op de machine.

5. Om beide zijden van het document te scannen (MFC-L8690CDW/MFC-L8900CDW/MFC-L9570CDW):
  - Druk op [2-zijdige scan] en selecteer vervolgens het documenttype.

Optie	Beschrijving
2-zijdige scan: lange zijde	

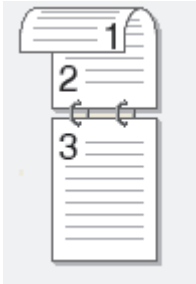

Optie	Beschrijving
2-zijdige scan: korte zijde	

6. Selecteer de scaninstellingen die u wilt wijzigen:

- [Resolutie]
  - [Bestandstype]
  - [Scantype]
  - [Documentgrootte]
  - [Scaninstellingen]
  - [Helderheid]
  - [Contrast]
- (alleen beschikbaar voor de opties [Kleur] en [Grijs])
- [Automatisch rechtleggen ADF]
  - [Geen lege pagina's]
  - [Achtergr.kleur verwijderen]
- (alleen beschikbaar voor de opties [Kleur] en [Grijs])



- Als de knop [OK] wordt weergegeven op uw machine, drukt u op [OK].
- Om de instellingen als een snelkoppeling op te slaan, drukt u op [Opslaan als snelk.].

7. Druk op [Start].

De machine begint met scannen. Als u de glasplaat van de machine gebruiken, volgt u de instructies op het aanraakscherm om de scantaak te vervolledigen.



### Verwante informatie

- [Scannen met behulp van de scanknop op uw Brother-machine](#)
- [Wijzig de Instellingen van Scan-knop via ControlCenter4 \(Windows®\)](#)
- [Wijzig de Instellingen van Scan-knop met ControlCenter2 \(Mac\)](#)

## Gescande gegevens op een USB-flashgeheugen opslaan

Gescande gegevens rechtstreeks op een USB-flashgeheugen opslaan.

1. Plaats uw document.
2. Plaats een USB-flashgeheugen in uw machine.  
De LCD wijzigt automatisch.
3. Druk op [Scannen naar USB].
4. Ga op een van de volgende manieren te werk:
  - Als u de instellingen wilt wijzigen, drukt u op [Opties] en selecteert u vervolgens de knop die u wilt wijzigen. Volg de instructies van de machine.



- Uw eigen standaardinstellingen instellen: zodra u de instellingen hebt gewijzigd, drukt u op de optie [Nieuwe standaard] en vervolgens op [Ja].
  - Om de fabrieksinstellingen te herstellen: drukt u op [Fabrieksinstellingen] en vervolgens op [Ja].
- Druk op [Start] om met scannen te beginnen zonder bijkomende instellingen te wijzigen.
5. Om beide zijden van het document te scannen (MFC-L8690CDW/MFC-L8900CDW/MFC-L9570CDW):
    - Druk op [2-zijdige scan] en selecteer vervolgens het documenttype.

Optie	Beschrijving
2-zijdige scan: lange zijde	
2-zijdige scan: korte zijde	

6. Selecteer de scaninstellingen die u wilt wijzigen:
  - [Resolutie]
  - [Bestandstype]
  - [Scantype]
  - [Documentgrootte]
  - [Helderheid]
  - [Contrast]
  - (alleen beschikbaar voor de opties [Kleur] en [Grijs])
  - [Bestandsnaam]
  - [Stijl voor naam]
  - [Bestandsgrootte]
  - [Automatisch rechtleggen ADF]

- 
- [Geen lege pagina's]
  - [Gevoeligheid geen lege pag.]
  - [Achtergr.kleur verwijderen]  
(alleen beschikbaar voor de opties [Kleur] en [Grijs])



- 
- Als de knop [OK] wordt weergegeven op uw machine, drukt u op [OK].
  - Om de instellingen als een snelkoppeling op te slaan, drukt u op [Opslaan als snelk.].
- 

7. Druk op [Start].



---

(MFC-L9570CDW)

Als de machine u vraagt om de USB-host te selecteren, maakt u een keuze.

---

De machine begint met scannen. Als u de glasplaat van de machine gebruiken, volgt u de instructies op het aanraakscherm om de scantaak te vervolledigen.

## BELANGRIJK

De LCD geeft een bericht weer terwijl het de gegevens leest. Koppel het netsnoer NIET los of haal het USB-flashgeheugen NIET uit de machine wanneer het de gegevens leest. U kunt gegevens verliezen of het USB-flashgeheugen beschadigen.

---



## Verwante informatie

- [Scannen met behulp van de scanknop op uw Brother-machine](#)
-

## Scannen naar een bewerkbare tekst (OCR)

Met behulp van OCR-technologie (optical character recognition) kan de machine de tekens in een gescand document naar tekst converteren. Vervolgens kunt u deze tekst met een tekstverwerkingsprogramma naar keuze bewerken.

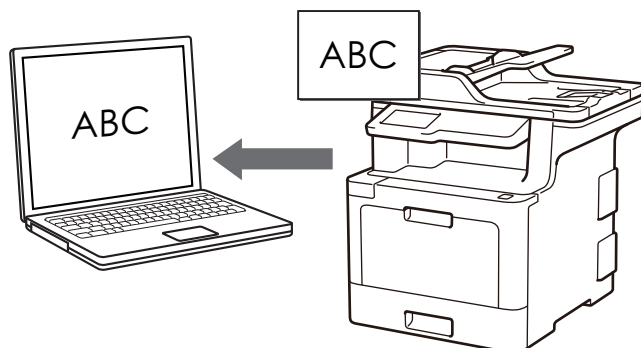

- De functie Scannen naar OCR is voor bepaalde talen beschikbaar.
- Gebruik de scanknop op de machine om tijdelijke wijzigingen aan de scaninstellingen aan te brengen. Voor permanente wijzigingen gebruikt u de software ControlCenter van Brother.

1. Plaats uw document.
2. Druk op [Scannen] > [naar computer] > [naar OCR].
3. Als de machine is aangesloten op een netwerk, selecteert u de naam van de computer waarnaar u gegevens wilt zenden.

 Wanneer u via de LCD wordt gevraagd om een pincode in te voeren, voert u via de LCD de vier cijfers van de pincode voor de betreffende computer in en drukt u vervolgens op [OK].

4. Ga op een van de volgende manieren te werk:
  - Om de scaninstellingen te wijzigen, drukt u op [Opties] en gaat u vervolgens naar de volgende stap.
  - Om de standaard scaninstellingen te gebruiken, drukt u op [Start].

De machine begint met scannen. Als u de glasplaat van de machine gebruikt, volgt u de instructies op het aanraakscherm om de scantaak te vervolledigen.

 Om de scaninstellingen te wijzigen, moet een computer met daarop de ControlCenter-software van Brother geïnstalleerd worden aangesloten op de machine.

5. Om beide zijden van het document te scannen (MFC-L8690CDW/MFC-L8900CDW/MFC-L9570CDW):
  - Druk op [2-zijdige scan] en selecteer vervolgens het documenttype.

Optie	Beschrijving
2-zijdige scan: lange zijde	

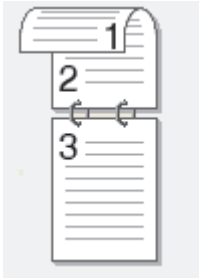

Optie	Beschrijving
2-zijdige scan: korte zijde	

6. Selecteer de scaninstellingen die u wilt wijzigen:

- [Resolutie]
  - [Bestandstype]
  - [Scantype]
  - [Documentgrootte]
  - [Scaninstellingen]
  - [Helderheid]
  - [Contrast]
- (alleen beschikbaar voor de opties [Kleur] en [Grijs])
- [Automatisch rechtleggen ADF]
  - [Geen lege pagina's]
  - [Achtergr.kleur verwijderen]
- (alleen beschikbaar voor de opties [Kleur] en [Grijs])



- Als de knop [OK] wordt weergegeven op uw machine, drukt u op [OK].
- Om de instellingen als een snelkoppeling op te slaan, drukt u op [Opslaan als snelk.].

7. Druk op [Start].

De machine begint met scannen. Als u de glasplaat van de machine gebruiken, volgt u de instructies op het aanraakscherm om de scantaak te vervolledigen.



### Verwante informatie

- [Scannen met behulp van de scanknop op uw Brother-machine](#)
- [Wijzig de Instellingen van Scan-knop via ControlCenter4 \(Windows®\)](#)
- [Wijzig de Instellingen van Scan-knop met ControlCenter2 \(Mac\)](#)

## Scannen naar e-mailbijlage

Een gescand document als e-mailbijlage verzenden.

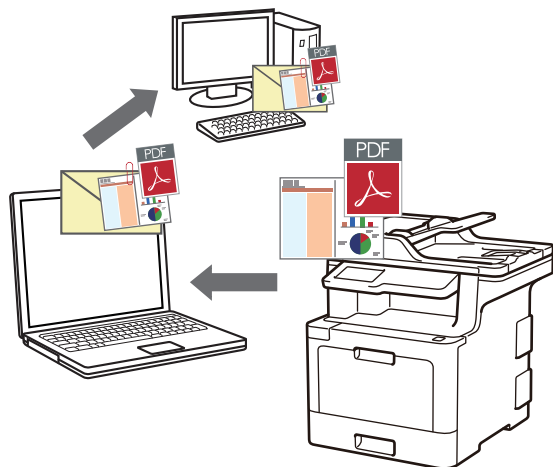

- Gebruik de scanknop op de machine om tijdelijke wijzigingen aan de scaninstellingen aan te brengen. Voor permanente wijzigingen gebruikt u de software ControlCenter van Brother.
- De functie Scannen naar e-mail ondersteunt geen webmaildiensten. Gebruik de functie Scannen naar afbeelding of Scannen naar bestand om een document of afbeelding te scannen en vervolgens als e-mailbijlage te versturen.



De machine scant naar uw standaard e-mailprogramma.

1. Plaats uw document.
2. Druk op [Scannen] > [naar computer] > [naar e-mail].
3. Als de machine is aangesloten op een netwerk, selecteert u de naam van de computer waarnaar u gegevens wilt zenden.



Wanneer u via de LCD wordt gevraagd om een pincode in te voeren, voert u via de LCD de vier cijfers van de pincode voor de betreffende computer in en drukt u vervolgens op [OK].

4. Ga op een van de volgende manieren te werk:
  - Om de scaninstellingen te wijzigen, drukt u op [Opties] en gaat u vervolgens naar de volgende stap.
  - Om de standaard scaninstellingen te gebruiken, drukt u op [Start].

De machine begint met scannen. Als u de glasplaat van de machine gebruiken, volgt u de instructies op het aanraakscherm om de scantaak te vervolledigen.



Om de scaninstellingen te wijzigen, moet een computer met daarop de ControlCenter-software van Brother geïnstalleerd worden aangesloten op de machine.

5. Om beide zijden van het document te scannen (MFC-L8690CDW/MFC-L8900CDW/MFC-L9570CDW):
  - Druk op [2-zijdige scan] en selecteer vervolgens het documenttype.

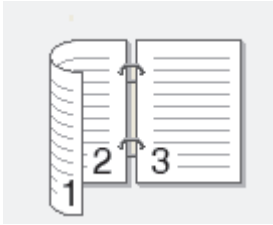
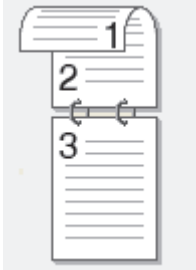
Optie	Beschrijving
2-zijdige scan: lange zijde	
2-zijdige scan: korte zijde	

6. Selecteer de scaninstellingen die u wilt wijzigen:

- [Resolutie]
- [Bestandstype]
- [Scantype]
- [Documentgrootte]
- [Scaninstellingen]
- [Helderheid]
- [Contrast]
- (alleen beschikbaar voor de opties [Kleur] en [Grijs])
- [Automatisch rechtleggen ADF]
- [Geen lege pagina's]
- [Achtergr.kleur verwijderen]
- (alleen beschikbaar voor de opties [Kleur] en [Grijs])



- Als de knop [OK] wordt weergegeven op uw machine, drukt u op [OK].
- Om de instellingen als een snelkoppeling op te slaan, drukt u op [Opslaan als snelk.].

7. Druk op [Start].

De machine begint met scannen. Als u de glasplaat van de machine gebruiken, volgt u de instructies op het aanraakscherm om de scantaak te vervolledigen.



### Verwante informatie

- [Scannen met behulp van de scanknop op uw Brother-machine](#)
- [Wijzig de Instellingen van Scan-knop via ControlCenter4 \(Windows®\)](#)
- [Wijzig de Instellingen van Scan-knop met ControlCenter2 \(Mac\)](#)

## Gescande gegevens naar een e-mailserver verzenden

Gescande gegevens vanaf uw machine van Brother rechtstreeks naar uw e-mailserver verzenden voor levering aan een e-mailontvanger zonder een computer te gebruiken.

- (DCP-L8410CDW/MFC-L8690CDW)  
Om deze functie te gebruiken, gaat u naar de **Downloads**-pagina van uw model in het Brother Solutions Center via [support.brother.com](http://support.brother.com) om de firmware of het programma in uw machine te updaten.
- Om gescande gegevens naar een e-mailserver te verzenden, moet u uw machine configureren om te communiceren met uw netwerk en mailserver. U kunt deze items configureren via het bedieningspaneel van de machine, Beheer via een webbrowser, Remote Setup of BRAdmin Professional.

1. Plaats uw document.
2. Druk op [Scannen] > [nr e-mailserver].



- Als u uw e-mailadres met uw gebruikers-ID heeft geregistreerd, verschijnt de optie [naar MijnE-mail] wanneer u zich aanmeldt bij de machine met Beveiligd functieslot, Active Directory®-verificatie of LDAP-verificatie.
- Om de gescande gegevens naar uw e-mailadres te verzenden, drukt u op [naar MijnE-mail]. Wanneer uw e-mailadres op de LCD verschijnt, drukt u op [OK].
- Om deze functie in te schakelen in het Beheer via een webbrowser, klikt u op het tabblad **Scannen** en vervolgens op het menu **Scannen naar e-mailserver** op de navigatiebalk links. Selecteer **Aan** in het veld **Verzend naar Mijn e-mail**.

3. Voer een van de volgende handelingen uit om het e-mailadres van de bestemming in te voeren:
  - Om het e-mailadres handmatig in te voeren, drukt u op [Handmatig] en voert u vervolgens het e-mailadres in met behulp van het toetsenbord op de LCD. Druk op [OK] wanneer u klaar bent.
  - Als het e-mailadres in het adresboek van de machine is opgeslagen, drukt u op [Adresboek] en selecteert u vervolgens het e-mailadres.  
Druk op [OK].
4. Controleer het e-mailadres en druk vervolgens op [Volgende].
5. Ga op een van de volgende manieren te werk:
  - Als u de instellingen wilt wijzigen, drukt u op [Opties] en selecteert u vervolgens de knop die u wilt wijzigen. Volg de instructies van de machine.



- Uw eigen standaardinstellingen instellen: zodra u de instellingen hebt gewijzigd, drukt u op de optie [Nieuwe standaard] en vervolgens op [Ja].
- Om de fabrieksinstellingen te herstellen: druk op [Fabrieksinstellingen] en vervolgens op [Ja].

Druk op [Start] om met scannen te beginnen zonder bijkomende instellingen te wijzigen.

6. Om beide zijden van het document te scannen (MFC-L8690CDW/MFC-L8900CDW/MFC-L9570CDW):
  - Druk op [2-zijdige scan] en selecteer vervolgens het documenttype.

Optie	Beschrijving
2-zijdige scan: lange zijde	

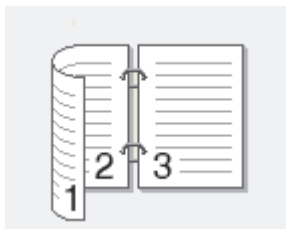

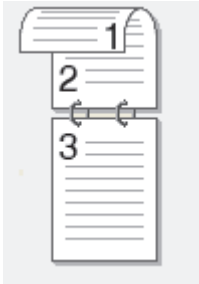
Optie	Beschrijving
2-zijdige scan: korte zijde	

7. Selecteer de scaninstellingen die u wilt wijzigen:

- [Resolutie]
- [Bestandstype]
- [Scantype]
- [Documentgrootte]
- [Helderheid]
- [Contrast]
- (alleen beschikbaar voor de opties [Kleur] en [Grijs])
- [Bestandsnaam]
- [Stijl voor naam]
- [Bestandsgrootte]
- [Automatisch rechtleggen ADF]
- [Geen lege pagina's]
- [Gevoeligheid geen lege pag.]
- [Achtergr.kleur verwijderen]
- (alleen beschikbaar voor de opties [Kleur] en [Grijs])



- Als de knop [OK] wordt weergegeven op uw machine, drukt u op [OK].
  - Om de instellingen als een snelkoppeling op te slaan, drukt u op [Opslaan als snelk.].
- (Deze functie is mogelijk niet beschikbaar afhankelijk van uw machine-instellingen.)

8. Druk op [Start].

De machine begint met scannen. Als u de glasplaat van de machine gebruiken, volgt u de instructies op het aanraakscherm om de scantaak te vervolledigen.



### Verwante informatie

- [Scannen met behulp van de scanknop op uw Brother-machine](#)

## Scan naar FTP

Documenten rechtstreeks naar een FTP-server scannen wanneer u de gescande informatie moet delen. Voor extra gebruiksgemak configureert u verschillende profielen om uw favoriete Scannen naar FTP-bestemmingen op te slaan.

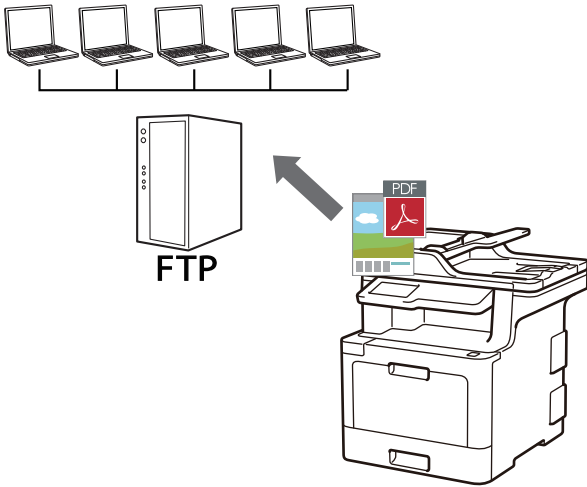

- Een Scannen naar FTP-profiel instellen
- Gescande gegevens naar een FTP-server uploaden

## Een Scannen naar FTP-profiel instellen

Installeer een Scannen naar FTP-profiel om de gescande gegevens rechtstreeks naar een FTP-locatie te scannen en te uploaden.

Wij raden Microsoft® Internet Explorer® 11 voor Windows® en Safari 9 voor Mac aan. Zorg ervoor dat JavaScript en cookies altijd zijn geactiveerd, ongeacht welke browser u gebruikt.

1. Start uw webbrowser.

Voer "http://IP-adres van de machine" in de adresregel van uw browser (waarbij "IP-adres van de machine" staat voor het IP-adres van de machine of de naam van de afdrukserver). Bijvoorbeeld: http://192.168.1.2

Standaard is er geen wachtwoord nodig. Als u voordien een wachtwoord hebt ingesteld, voert u dit in en klikt u vervolgens op .

2. Klik op het tabblad **Scannen**.
3. Klik op het **Scannen naar FTP/SFTP/Netwerk/SharePoint**-menu in de linkernavigatiebalk.
4. Selecteer de optie **FTP** en klik vervolgens op **Indienen**.

### Scannen naar FTP/SFTP/netwerk/SharePoint

Profiel 1	<input checked="" type="radio"/> FTP <input type="radio"/> SFTP <input type="radio"/> Netwerk <input type="radio"/> SharePoint
Profiel 2	<input checked="" type="radio"/> FTP <input type="radio"/> SFTP <input type="radio"/> Netwerk <input type="radio"/> SharePoint
Profiel 3	<input checked="" type="radio"/> FTP <input type="radio"/> SFTP <input type="radio"/> Netwerk <input type="radio"/> SharePoint
Profiel 4	<input checked="" type="radio"/> FTP <input type="radio"/> SFTP <input type="radio"/> Netwerk <input type="radio"/> SharePoint
Profiel 5	<input checked="" type="radio"/> FTP <input type="radio"/> SFTP <input type="radio"/> Netwerk <input type="radio"/> SharePoint
Profiel 6	<input checked="" type="radio"/> FTP <input type="radio"/> SFTP <input type="radio"/> Netwerk <input type="radio"/> SharePoint
Profiel 7	<input checked="" type="radio"/> FTP <input type="radio"/> SFTP <input type="radio"/> Netwerk <input type="radio"/> SharePoint
Profiel 8	<input checked="" type="radio"/> FTP <input type="radio"/> SFTP <input type="radio"/> Netwerk <input type="radio"/> SharePoint
Profiel 9	<input checked="" type="radio"/> FTP <input type="radio"/> SFTP <input type="radio"/> Netwerk <input type="radio"/> SharePoint
Profiel 10	<input checked="" type="radio"/> FTP <input type="radio"/> SFTP <input type="radio"/> Netwerk <input type="radio"/> SharePoint
Profiel 11	<input checked="" type="radio"/> FTP <input type="radio"/> SFTP <input type="radio"/> Netwerk <input type="radio"/> SharePoint
Profiel 12	<input checked="" type="radio"/> FTP <input type="radio"/> SFTP <input type="radio"/> Netwerk <input type="radio"/> SharePoint
Profiel 13	<input checked="" type="radio"/> FTP <input type="radio"/> SFTP <input type="radio"/> Netwerk <input type="radio"/> SharePoint
Profiel 14	<input checked="" type="radio"/> FTP <input type="radio"/> SFTP <input type="radio"/> Netwerk <input type="radio"/> SharePoint
Profiel 15	<input checked="" type="radio"/> FTP <input type="radio"/> SFTP <input type="radio"/> Netwerk <input type="radio"/> SharePoint
Profiel 16	<input checked="" type="radio"/> FTP <input type="radio"/> SFTP <input type="radio"/> Netwerk <input type="radio"/> SharePoint
Profiel 17	<input checked="" type="radio"/> FTP <input type="radio"/> SFTP <input type="radio"/> Netwerk <input type="radio"/> SharePoint
Profiel 18	<input checked="" type="radio"/> FTP <input type="radio"/> SFTP <input type="radio"/> Netwerk <input type="radio"/> SharePoint
Profiel 19	<input checked="" type="radio"/> FTP <input type="radio"/> SFTP <input type="radio"/> Netwerk <input type="radio"/> SharePoint
Profiel 20	<input checked="" type="radio"/> FTP <input type="radio"/> SFTP <input type="radio"/> Netwerk <input type="radio"/> SharePoint
Profiel 21	<input checked="" type="radio"/> FTP <input type="radio"/> SFTP <input type="radio"/> Netwerk <input type="radio"/> SharePoint
Profiel 22	<input checked="" type="radio"/> FTP <input type="radio"/> SFTP <input type="radio"/> Netwerk <input type="radio"/> SharePoint
Profiel 23	<input checked="" type="radio"/> FTP <input type="radio"/> SFTP <input type="radio"/> Netwerk <input type="radio"/> SharePoint
Profiel 24	<input checked="" type="radio"/> FTP <input type="radio"/> SFTP <input type="radio"/> Netwerk <input type="radio"/> SharePoint
Profiel 25	<input checked="" type="radio"/> FTP <input type="radio"/> SFTP <input type="radio"/> Netwerk <input type="radio"/> SharePoint

Verzend naar Mijn map

Uit  Aan

Deze functie kan worden ingeschakeld wanneer Verificatie met Active Directory of LDAP-authenticatie actief is.

5. Klik op het **Scannen naar FTP/SFTP/Netwerk/SharePoint-profiel**-menu in de linkernavigatiebalk.
6. Selecteer het profiel dat u wilt instellen of wijzigen.

7. Voer in het veld **Profielnaam** een naam voor dit serverprofiel in (maximaal 15 alfanumerieke tekens). De LCD van de machine geeft deze naam weer.
8. Voer in het veld **Host-adres** het hostadres in (bijvoorbeeld: ftp.example.com; maximaal 64 tekens) of het IP-adres (bijvoorbeeld: 192.23.56.189).
9. Wijzig de instelling voor **Poortnummer** die wordt gebruikt voor toegang tot de FTP-server. De standaard voor deze instelling is poort 21. In de meeste gevallen hoeft deze instelling niet te worden gewijzigd.
10. Voer in het veld **Gebruikersnaam** de gebruikersnaam in (maximaal 32 tekens) van degene die toestemming heeft om gegevens naar de FTP-server te schrijven.
11. Voer in het veld **Wachtwoord** het wachtwoord in (maximaal 32 tekens) voor de gebruikersnaam die u in het veld **Gebruikersnaam** hebt ingevoerd. Voer het wachtwoord opnieuw in het veld **Wachtwoord opnieuw invoeren** in.
12. Om veilig te scannen met behulp van SSL/TLS-communicatie, stelt u de optie **SSL/TLS** in. Wijzig indien nodig de instelling **CA-certificaat**.
13. Voer in het veld **Directory opslaan** het pad in naar de map op de FTP-server waarin u de gescande gegevens wilt opslaan. Voer geen backslash in het begin van het pad in (zie voorbeeld).

Directory opslaan

brother/abc

14. Klik op de vervolgkeuzelijst **Bestandsnaam** en selecteer vervolgens een voorvoegsel uit een van de vooraf ingestelde namen of uit door de gebruiker gedefinieerde namen. De bestandsnaam die voor het gescande document wordt gebruikt, is het voorvoegsel dat u hebt geselecteerd, plus de laatste zes cijfers van de teller van de flatbed-/ADF-scanner en de bestandsextensie (bijvoorbeeld: "Estimate\_098765.pdf").
15. Klik op de vervolgkeuzelijst **Kwaliteit** en selecteer vervolgens een instelling voor de kwaliteit. Als u de optie **Selectie gebruiker** kiest, vraagt de machine de gebruikers een instelling op te geven telkens als deze het scanprofiel gebruiken.
16. Klik op de vervolgkeuzelijst **Type bestand** en selecteer vervolgens het bestandstype dat u voor het gescande document wilt gebruiken. Als u de optie **Selectie gebruiker** kiest, vraagt de machine de gebruikers een instelling op te geven telkens als deze het scanprofiel gebruiken.
17. Klik op de vervolgkeuzelijst **Documentgrootte** en selecteer vervolgens de documentgrootte uit de lijst. Dit is nodig om ervoor te zorgen dat het gescande bestand de juiste grootte heeft.
18. Klik op de vervolgkeuzelijst **Bestandsgr.** en selecteer vervolgens de bestandsgrootte uit de lijst.
19. Klik op de vervolgkeuzelijst **Achtergrondkleur verwijderen** en selecteer het niveau in de lijst. U kunt deze functie gebruiken om de achtergrondkleur van documenten te verwijderen om de gescande gegevens leesbaarder te maken.
20. Stel de optie **Passieve modus** in op Aan of Uit, afhankelijk van de configuratie van uw FTP-server en de firewall van het netwerk. De standaardinstelling is Aan. In de meeste gevallen hoeft deze instelling niet gewijzigd te worden.
21. Klik op **Indienen**.



Als u een van de tekens ?, /, \, ", :, <, >, | of \* gebruikt, kan dit een verzendfout veroorzaken.



## Verwante informatie

- [Scan naar FTP](#)



## Gescande gegevens naar een FTP-server uploaden

Gescande informatie delen door het op uw FTP-server op te slaan.

1. Plaats uw document.
2. Druk op [Scannen] > [naar FTP/SFTP].
3. De serverprofielen die u met Beheer via een webbrowser heeft ingesteld, worden weergegeven. Selecteer het gewenste profiel. Als het profiel niet volledig is ingevuld (bijvoorbeeld wanneer de accountnaam en het wachtwoord om in te loggen ontbreken of wanneer de kwaliteit of het bestandstype niet is geselecteerd), wordt u gevraagd om de ontbrekende informatie in te voeren.
4. Druk op [Start].

De machine begint met scannen. Als u de glasplaat van de machine gebruiken, volgt u de instructies op het aanraakscherm om de scantaak te vervolledigen.



### Verwante informatie

- [Scan naar FTP](#)

## Scannen naar SSH FTP (SFTP)

Documenten rechtstreeks scannen naar een SFTP-server, een beveiligde versie van een FTP-server. Voor extra gebruiksgemak configureert u verschillende profielen om uw favoriete Scannen naar SFTP-bestemmingen op te slaan.

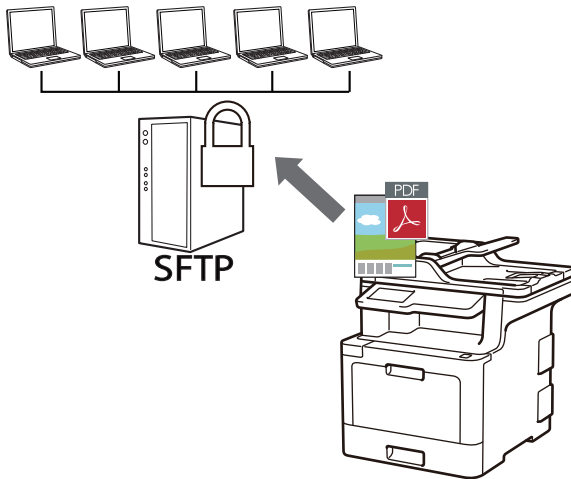

- Een Scannen naar SFTP-profiel instellen
- Een client-sleutelpaar aanmaken met Beheer via een webbrowser
- Een client-sleutelpaar exporteren met Beheer via een webbrowser
- Een openbare serversleutel importeren met Beheer via een webbrowser
- Gescande gegevens naar een SFTP-server uploaden

## Een Scannen naar SFTP-profiel instellen

Installeer een Scannen naar SFTP-profiel om de gescande gegevens rechtstreeks naar een SFTP-locatie te scannen en te uploaden.

Wij raden Microsoft® Internet Explorer® 11 voor Windows® en Safari 9 voor Mac aan. Zorg ervoor dat JavaScript en cookies altijd zijn geactiveerd, ongeacht welke browser u gebruikt.

1. Start uw webbrowser.

Voer "http://IP-adres van de machine" in de adresregel van uw browser (waarbij "IP-adres van de machine" staat voor het IP-adres van de machine of de naam van de afdrukservers). Bijvoorbeeld: http://192.168.1.2

Standaard is er geen wachtwoord nodig. Als u voordien een wachtwoord hebt ingesteld, voert u dit in en klikt u vervolgens op .

2. Klik op het tabblad **Scannen**.
3. Klik op het **Scannen naar FTP/SFTP/Netwerk/SharePoint**-menu in de linkernavigatiebalk.
4. Selecteer de optie **SFTP** en klik vervolgens op **Indienen**.



Scannen naar FTP/SFTP/netwerk/SharePoint

Profiel 1	<input type="radio"/> FTP <input checked="" type="radio"/> SFTP <input type="radio"/> Netwerk <input type="radio"/> SharePoint
Profiel 2	<input type="radio"/> FTP <input checked="" type="radio"/> SFTP <input type="radio"/> Netwerk <input type="radio"/> SharePoint
Profiel 3	<input type="radio"/> FTP <input checked="" type="radio"/> SFTP <input type="radio"/> Netwerk <input type="radio"/> SharePoint
Profiel 4	<input type="radio"/> FTP <input checked="" type="radio"/> SFTP <input type="radio"/> Netwerk <input type="radio"/> SharePoint
Profiel 5	<input type="radio"/> FTP <input checked="" type="radio"/> SFTP <input type="radio"/> Netwerk <input type="radio"/> SharePoint
Profiel 6	<input type="radio"/> FTP <input checked="" type="radio"/> SFTP <input type="radio"/> Netwerk <input type="radio"/> SharePoint
Profiel 8	<input type="radio"/> FTP <input checked="" type="radio"/> SFTP <input type="radio"/> Netwerk <input type="radio"/> SharePoint
Profiel 7	<input type="radio"/> FTP <input checked="" type="radio"/> SFTP <input type="radio"/> Netwerk <input type="radio"/> SharePoint
Profiel 8	<input type="radio"/> FTP <input checked="" type="radio"/> SFTP <input type="radio"/> Netwerk <input type="radio"/> SharePoint
Profiel 9	<input type="radio"/> FTP <input checked="" type="radio"/> SFTP <input type="radio"/> Netwerk <input type="radio"/> SharePoint
Profiel 10	<input type="radio"/> FTP <input checked="" type="radio"/> SFTP <input type="radio"/> Netwerk <input type="radio"/> SharePoint
Profiel 11	<input type="radio"/> FTP <input checked="" type="radio"/> SFTP <input type="radio"/> Netwerk <input type="radio"/> SharePoint
Profiel 12	<input type="radio"/> FTP <input checked="" type="radio"/> SFTP <input type="radio"/> Netwerk <input type="radio"/> SharePoint
Profiel 13	<input type="radio"/> FTP <input checked="" type="radio"/> SFTP <input type="radio"/> Netwerk <input type="radio"/> SharePoint
Profiel 14	<input type="radio"/> FTP <input checked="" type="radio"/> SFTP <input type="radio"/> Netwerk <input type="radio"/> SharePoint
Profiel 16	<input type="radio"/> FTP <input checked="" type="radio"/> SFTP <input type="radio"/> Netwerk <input type="radio"/> SharePoint
Profiel 16	<input type="radio"/> FTP <input checked="" type="radio"/> SFTP <input type="radio"/> Netwerk <input type="radio"/> SharePoint
Profiel 17	<input type="radio"/> FTP <input checked="" type="radio"/> SFTP <input type="radio"/> Netwerk <input type="radio"/> SharePoint
Profiel 18	<input type="radio"/> FTP <input checked="" type="radio"/> SFTP <input type="radio"/> Netwerk <input type="radio"/> SharePoint
Profiel 18	<input type="radio"/> FTP <input checked="" type="radio"/> SFTP <input type="radio"/> Netwerk <input type="radio"/> SharePoint
Profiel 18	<input type="radio"/> FTP <input checked="" type="radio"/> SFTP <input type="radio"/> Netwerk <input type="radio"/> SharePoint
Profiel 20	<input type="radio"/> FTP <input checked="" type="radio"/> SFTP <input type="radio"/> Netwerk <input type="radio"/> SharePoint
Profiel 21	<input type="radio"/> FTP <input checked="" type="radio"/> SFTP <input type="radio"/> Netwerk <input type="radio"/> SharePoint
Profiel 22	<input type="radio"/> FTP <input checked="" type="radio"/> SFTP <input type="radio"/> Netwerk <input type="radio"/> SharePoint
Profiel 23	<input type="radio"/> FTP <input checked="" type="radio"/> SFTP <input type="radio"/> Netwerk <input type="radio"/> SharePoint
Profiel 24	<input type="radio"/> FTP <input checked="" type="radio"/> SFTP <input type="radio"/> Netwerk <input type="radio"/> SharePoint
Profiel 26	<input type="radio"/> FTP <input checked="" type="radio"/> SFTP <input type="radio"/> Netwerk <input type="radio"/> SharePoint

Verzend naar Mijn map  Uit  Aan

Deze functie kan worden ingeschakeld wanneer Verificatie met Active Directory of LDAP-authenticatie actief is.

5. Klik op het **Scannen naar FTP/SFTP/Netwerk/SharePoint-profiel**-menu in de linkernavigatiebalk.
6. Selecteer het profiel dat u wilt instellen of wijzigen.

7. Voer in het veld **Profielnaam** een naam voor dit serverprofiel in (maximaal 15 alfanumerieke tekens). De LCD van de machine geeft deze naam weer.
8. Voer in het veld **Host-adres** het hostadres (bijvoorbeeld: sftp.voorbeeld.com; tot 64 tekens) of het IP-adres (bijvoorbeeld: 192.23.56.189) in.
9. Voer in het veld **Gebruikersnaam** de gebruikersnaam (tot 32 tekens) in die toestemming heeft om gegevens te schrijven naar de SFTP-server.
10. Selecteer in het veld **Verificatiemethode Wachtwoord** of **Openbare sleutel**.
11. Ga op een van de volgende manieren te werk:
  - Wanneer u **Wachtwoord** selecteert, voert u het wachtwoord (tot 32 tekens) in dat betrekking heeft op de gebruikersnaam die u in het veld **Gebruikersnaam** invoerde. Voer het wachtwoord opnieuw in het veld **Wachtwoord opnieuw invoeren** in.
  - Wanneer u **Openbare sleutel** selecteert, selecteert u het verificatietype uit de vervolgkeuzelijst **Client Key Pair**.
12. Selecteer het verificatietype uit de vervolgkeuzelijst **Public server key**.
13. Voer in het veld **Directory opslaan** het pad in naar de map op de SFTP-server waarin u de gescande gegevens wilt opslaan. Voer geen backslash in het begin van het pad in (zie voorbeeld).

Directory opslaan

brother/abc

14. Klik op de vervolgkeuzelijst **Bestandsnaam** en selecteer vervolgens een voorvoegsel uit een van de vooraf ingestelde namen of uit door de gebruiker gedefinieerde namen. De bestandsnaam die voor het gescande document wordt gebruikt, is het voorvoegsel dat u hebt geselecteerd, plus de laatste zes cijfers van de teller van de flatbed-/ADF-scanner en de bestandsextensie (bijvoorbeeld: "Estimate\_098765.pdf").
15. Klik op de vervolgkeuzelijst **Kwaliteit** en selecteer vervolgens een instelling voor de kwaliteit. Als u de optie **Selectie gebruiker** kiest, vraagt de machine de gebruikers een instelling op te geven telkens als deze het scanprofiel gebruiken.
16. Klik op de vervolgkeuzelijst **Type bestand** en selecteer vervolgens het bestandstype dat u voor het gescande document wilt gebruiken. Als u de optie **Selectie gebruiker** kiest, vraagt de machine de gebruikers een instelling op te geven telkens als deze het scanprofiel gebruiken.
17. Klik op de vervolgkeuzelijst **Documentgrootte** en selecteer vervolgens de documentgrootte uit de lijst. Dit is nodig om ervoor te zorgen dat het gescande bestand de juiste grootte heeft.
18. Klik op de vervolgkeuzelijst **Bestandsgr.** en selecteer vervolgens de bestandsgrootte uit de lijst.
19. Klik op de vervolgkeuzelijst **Achtergrondkleur verwijderen** en selecteer het niveau in de lijst. U kunt deze functie gebruiken om de achtergrondkleur van documenten te verwijderen om de gescande gegevens leesbaarder te maken.
20. U kunt de instelling voor **Poortnummer** wijzigen die wordt gebruikt voor toegang tot de SFTP-server. De standaardinstelling hiervoor is poort 22. In de meeste gevallen hoeft deze instelling niet te worden gewijzigd.
21. Klik op **Indienen**.



Als u een van de tekens ?, /, \, ", :, <, >, | of \* gebruikt, kan dit een verzendfout veroorzaken.



## Verwante informatie

- [Scannen naar SSH FTP \(SFTP\)](#)

## Een client-sleutelpaar aanmaken met Beheer via een webbrowser

1. Start uw webbrowser.
2. Tik "http://IP-adres van machine" in de adresbalk van uw browser (waarbij "IP-adres van machine" staat voor het IP-adres van de machine).

Bijvoorbeeld:

http://192.168.1.2



- Als u een DNS (domeinnaamsysteem) of een NetBIOS-naam gebruikt, kunt u in plaats van het IP-adres een andere naam invoeren zoals "GedeeldePrinter".

- Bijvoorbeeld:

http://GedeeldePrinter

Als u een NetBIOS-naam inschakelt, kunt u ook de knooppuntnaam gebruiken.

- Bijvoorbeeld:

http://brnxxxxxxxxxxxx

De NetBIOS-naam kunt u vinden door het netwerkconfiguratierapport af te drukken.

- Voor Mac gaat u naar Beheer via een webbrowser door op het pictogram van de machine op het scherm **Status Monitor** te klikken.

3. Standaard is er geen wachtwoord vereist. Tik een wachtwoord als u dit hebt ingesteld en klik vervolgens op



4. Klik op het tabblad **Netwerk**.
5. Klik op het tabblad **Beveiliging**.
6. Klik op **Client Key Pair** in de linkernavigatiebalk.
7. Klik op **Nieuw Client Key Pair maken**.
8. Voer in het veld **Client Key Pair Naam** de gewenste naam in (max. 20 tekens).
9. Klik op de vervolgkeuzelijst **Algoritme van openbare sleutel** en selecteer vervolgens het gewenste algoritme.
10. Klik op **Indienen**.

Het client-sleutelpaar wordt aangemaakt en opgeslagen in het geheugen van uw machine. Het client-sleutelpaar en het algoritme van de openbare sleutel worden weergegeven in de **Client Key Pair Lijst**.



### Verwante informatie

- [Scannen naar SSH FTP \(SFTP\)](#)

## Een client-sleutelbaar exporteren met Beheer via een webbrowser

1. Start uw webbrowser.
2. Tik "http://IP-adres van machine" in de adresbalk van uw browser (waarbij "IP-adres van machine" staat voor het IP-adres van de machine).

Bijvoorbeeld:

http://192.168.1.2



- Als u een DNS (domeinnaamsysteem) of een NetBIOS-naam gebruikt, kunt u in plaats van het IP-adres een andere naam invoeren zoals "GedeeldePrinter".

- Bijvoorbeeld:

http://GedeeldePrinter

Als u een NetBIOS-naam inschakelt, kunt u ook de knooppuntnaam gebruiken.

- Bijvoorbeeld:

http://brnxxxxxxxxxxxx

De NetBIOS-naam kunt u vinden door het netwerkconfiguratierapport af te drukken.

- Voor Mac gaat u naar Beheer via een webbrowser door op het pictogram van de machine op het scherm **Status Monitor** te klikken.

3. Standaard is er geen wachtwoord vereist. Tik een wachtwoord als u dit hebt ingesteld en klik vervolgens op



4. Klik op het tabblad **Netwerk**.
5. Klik op het tabblad **Beveiliging**.
6. Klik op **Client Key Pair** in de linkernavigatiebalk.
7. Klik op **Public key exporteren** naast **Client Key Pair Lijst**.
8. Klik op **Indienen**.
9. Geef de locatie op waar u het bestand wilt opslaan.

Het client-sleutelbaar wordt naar uw computer geëxporteerd.



### Verwante informatie

- [Scannen naar SSH FTP \(SFTP\)](#)

## Een openbare serversleutel importeren met Beheer via een webbrowser

1. Start uw webbrowser.
2. Tik "http://IP-adres van machine" in de adresbalk van uw browser (waarbij "IP-adres van machine" staat voor het IP-adres van de machine).

Bijvoorbeeld:

http://192.168.1.2



- Als u een DNS (domeinnaamsysteem) of een NetBIOS-naam gebruikt, kunt u in plaats van het IP-adres een andere naam invoeren zoals "GedeeldePrinter".

- Bijvoorbeeld:

http://GedeeldePrinter

Als u een NetBIOS-naam inschakelt, kunt u ook de knooppuntnaam gebruiken.

- Bijvoorbeeld:

http://brnxxxxxxxxxxxx

De NetBIOS-naam kunt u vinden door het netwerkconfiguratie rapport af te drukken.

- Voor Mac gaat u naar Beheer via een webbrowser door op het pictogram van de machine op het scherm **Status Monitor** te klikken.

3. Standaard is er geen wachtwoord vereist. Tik een wachtwoord als u dit hebt ingesteld en klik vervolgens op



4. Klik op het tabblad **Netwerk**.
5. Klik op het tabblad **Beveiliging**.
6. Klik op **Public server key** in de linkernavigatiebalk.
7. Klik op **Public server key importeren**.
8. Geef het bestand op dat u wilt importeren.
9. Klik op **Indienen**.

De openbare serversleutel wordt naar uw machine geïmporteerd.



### Verwante informatie

- [Scannen naar SSH FTP \(SFTP\)](#)

## Gescande gegevens naar een SFTP-server uploaden

1. Plaats uw document.
2. Druk op [Scannen] > [naar FTP/SFTP].
3. De serverprofielen die u met Beheer via een webbrowser heeft ingesteld, worden weergegeven. Selecteer het gewenste profiel. Als het profiel niet volledig is ingevuld (bijvoorbeeld wanneer de accountnaam en het wachtwoord om in te loggen ontbreken of wanneer de kwaliteit of het bestandstype niet is geselecteerd), wordt u gevraagd om de ontbrekende informatie in te voeren.

4. Druk op [Start].

De machine begint met scannen. Als u de glasplaat van de machine gebruiken, volgt u de instructies op het aanraakscherm om de scantaak te vervolledigen.



### Verwante informatie

- [Scannen naar SSH FTP \(SFTP\)](#)



## Scan naar netwerk (Windows®)

Documenten rechtstreeks naar een CIFS-server op uw lokale netwerk scannen. Voor extra gebruiksgemak kunt u verschillende profielen configureren om uw favoriete Scannen naar netwerk-bestemmingen op te slaan.

- [Een Scannen naar netwerk-profiel instellen](#)
- [Gescande gegevens naar een CIFS-server uploaden](#)

## Een Scannen naar netwerk-profiel instellen

Installeer een Scannen naar netwerk-profiel om de gescande gegevens rechtstreeks naar een CIFS-server te scannen en te uploaden.

Wij raden Microsoft® Internet Explorer® 11 voor Windows® en Safari 9 voor Mac aan. Zorg ervoor dat JavaScript en cookies altijd zijn geactiveerd, ongeacht welke browser u gebruikt.

1. Start uw webbrowser.

Voer "http://IP-adres van de machine" in de adresregel van uw browser (waarbij "IP-adres van de machine" staat voor het IP-adres van de machine of de naam van de afdrukserver). Bijvoorbeeld: http://192.168.1.2

Standaard is er geen wachtwoord nodig. Als u voordien een wachtwoord hebt ingesteld, voert u dit in en klikt u vervolgens op .

2. Klik op het tabblad **Scannen**.
3. Klik op het **Scannen naar FTP/SFTP/Netwerk/SharePoint**-menu in de linkernavigatiebalk.
4. Selecteer de optie **Netwerk** en klik vervolgens op **Indienen**.



Scannen naar FTP/SFTP/netwerk/SharePoint

Profiel 1	<input type="radio"/> FTP	<input type="radio"/> SFTP	<input checked="" type="radio"/> Netwerk	<input type="radio"/> SharePoint
Profiel 2	<input type="radio"/> FTP	<input type="radio"/> SFTP	<input checked="" type="radio"/> Netwerk	<input type="radio"/> SharePoint
Profiel 3	<input type="radio"/> FTP	<input type="radio"/> SFTP	<input checked="" type="radio"/> Netwerk	<input type="radio"/> SharePoint
Profiel 4	<input type="radio"/> FTP	<input type="radio"/> SFTP	<input checked="" type="radio"/> Netwerk	<input type="radio"/> SharePoint
Profiel 5	<input type="radio"/> FTP	<input type="radio"/> SFTP	<input checked="" type="radio"/> Netwerk	<input type="radio"/> SharePoint
Profiel 6	<input type="radio"/> FTP	<input type="radio"/> SFTP	<input checked="" type="radio"/> Netwerk	<input type="radio"/> SharePoint
Profiel 7	<input type="radio"/> FTP	<input type="radio"/> SFTP	<input checked="" type="radio"/> Netwerk	<input type="radio"/> SharePoint
Profiel 8	<input type="radio"/> FTP	<input type="radio"/> SFTP	<input checked="" type="radio"/> Netwerk	<input type="radio"/> SharePoint
Profiel 9	<input type="radio"/> FTP	<input type="radio"/> SFTP	<input checked="" type="radio"/> Netwerk	<input type="radio"/> SharePoint
Profiel 10	<input type="radio"/> FTP	<input type="radio"/> SFTP	<input checked="" type="radio"/> Netwerk	<input type="radio"/> SharePoint
Profiel 11	<input type="radio"/> FTP	<input type="radio"/> SFTP	<input checked="" type="radio"/> Netwerk	<input type="radio"/> SharePoint
Profiel 12	<input type="radio"/> FTP	<input type="radio"/> SFTP	<input checked="" type="radio"/> Netwerk	<input type="radio"/> SharePoint
Profiel 13	<input type="radio"/> FTP	<input type="radio"/> SFTP	<input checked="" type="radio"/> Netwerk	<input type="radio"/> SharePoint
Profiel 14	<input type="radio"/> FTP	<input type="radio"/> SFTP	<input checked="" type="radio"/> Netwerk	<input type="radio"/> SharePoint
Profiel 15	<input type="radio"/> FTP	<input type="radio"/> SFTP	<input checked="" type="radio"/> Netwerk	<input type="radio"/> SharePoint
Profiel 16	<input type="radio"/> FTP	<input type="radio"/> SFTP	<input checked="" type="radio"/> Netwerk	<input type="radio"/> SharePoint
Profiel 17	<input type="radio"/> FTP	<input type="radio"/> SFTP	<input checked="" type="radio"/> Netwerk	<input type="radio"/> SharePoint
Profiel 18	<input type="radio"/> FTP	<input type="radio"/> SFTP	<input checked="" type="radio"/> Netwerk	<input type="radio"/> SharePoint
Profiel 19	<input type="radio"/> FTP	<input type="radio"/> SFTP	<input checked="" type="radio"/> Netwerk	<input type="radio"/> SharePoint
Profiel 20	<input type="radio"/> FTP	<input type="radio"/> SFTP	<input checked="" type="radio"/> Netwerk	<input type="radio"/> SharePoint
Profiel 21	<input type="radio"/> FTP	<input type="radio"/> SFTP	<input checked="" type="radio"/> Netwerk	<input type="radio"/> SharePoint
Profiel 22	<input type="radio"/> FTP	<input type="radio"/> SFTP	<input checked="" type="radio"/> Netwerk	<input type="radio"/> SharePoint
Profiel 23	<input type="radio"/> FTP	<input type="radio"/> SFTP	<input checked="" type="radio"/> Netwerk	<input type="radio"/> SharePoint
Profiel 24	<input type="radio"/> FTP	<input type="radio"/> SFTP	<input checked="" type="radio"/> Netwerk	<input type="radio"/> SharePoint
Profiel 25	<input type="radio"/> FTP	<input type="radio"/> SFTP	<input checked="" type="radio"/> Netwerk	<input type="radio"/> SharePoint

Verzend naar Mijn map  Uit  Aan

Deze functie kan worden ingeschakeld wanneer Verificatie met Active Directory of LDAP-authenticatie actief is.

5. Klik op het **Scannen naar FTP/SFTP/Netwerk/SharePoint-profiel**-menu in de linkernavigatiebalk.
6. Selecteer het profiel dat u wilt instellen of wijzigen.
7. Om de gegevens te verzenden naar uw opgegeven map op de CIFS-server, selecteert u **Aan** in het veld **Verzend naar Mijn map**.

8. Voer in het veld **Profielnaam** een naam voor dit serverprofiel in (maximaal 15 alfanumerieke tekens). De LCD van de machine geeft deze naam weer.
9. Voer in het veld **Netwerkmappaam** het pad in naar de map op de CIFS-server waarin u de gescande gegevens wilt opslaan.
10. Klik op de vervolgkeuzelijst **Bestandsnaam** en selecteer vervolgens een voorvoegsel uit een van de vooraf ingestelde namen of uit door de gebruiker gedefinieerde namen. De bestandsnaam die voor het gescande document wordt gebruikt, is het voorvoegsel dat u hebt geselecteerd, plus de laatste zes cijfers van de teller van de flatbed-/ADF-scanner en de bestandsextensie (bijvoorbeeld: "Estimate\_098765.pdf").
11. Klik op de vervolgkeuzelijst **Kwaliteit** en selecteer vervolgens een instelling voor de kwaliteit. Als u de optie **Selectie gebruiker** kiest, vraagt de machine de gebruikers een instelling op te geven telkens als deze het scanprofiel gebruiken.
12. Klik op de vervolgkeuzelijst **Type bestand** en selecteer vervolgens het bestandstype dat u voor het gescande document wilt gebruiken. Als u de optie **Selectie gebruiker** kiest, vraagt de machine de gebruikers een instelling op te geven telkens als deze het scanprofiel gebruiken.
13. Klik op de vervolgkeuzelijst **Documentgrootte** en selecteer vervolgens de documentgrootte uit de lijst. Dit is nodig om ervoor te zorgen dat het gescande bestand de juiste grootte heeft.
14. Klik op de vervolgkeuzelijst **Bestandsgr.** en selecteer vervolgens de bestandsgrootte uit de lijst.
15. Klik op de vervolgkeuzelijst **Achtergrondkleur verwijderen** en selecteer het niveau in de lijst. U kunt deze functie gebruiken om de achtergrondkleur van documenten te verwijderen om de gescande gegevens leesbaarder te maken.
16. Om dit profiel met een pincode te beveiligen selecteert u in het veld **Pincode gebruiken voor verificatie** de optie **Aan**.
17. Als u **Aan** selecteerde voor het veld **Pincode gebruiken voor verificatie**, voert u een viercijferige pincode in het veld **Pincode** in.
18. Om uw verificatiemethode in te stellen selecteert u **Automatisch**, **Kerberos** of **NTLMv2** in het **Verificatiemethode**-menu.
19. Voer in het veld **Gebruikersnaam** de gebruikersnaam (maximaal 96 tekens) in van degene die toestemming heeft om gegevens te schrijven naar de map die in het veld **Netwerkmappaam** is opgegeven. Als de gebruikersnaam deel uitmaakt van een domein, voert u de gebruikersnaam in een van de volgende vormen in:  
**user@domain**  
**domain\user**
20. Voer in het veld **Wachtwoord** het wachtwoord in (maximaal 32 tekens) voor de gebruikersnaam die u in het veld **Gebruikersnaam** hebt ingevoerd. Voer het wachtwoord opnieuw in het veld **Wachtwoord opnieuw invoeren** in.
21. Om het adres van de Kerberos-server handmatig in te stellen, voert u in het veld **Kerberos-serveradres** het adres van de Kerberos-server in (bijvoorbeeld: kerberos.voorbeeld.com; tot 64 tekens).
22. Klik op **Indienen**.



Als u een van de tekens ?, /, \, ", :, <, >, | of \* gebruikt, kan dit een verzendfout veroorzaken.

23. U moet het SNTP-protocol configureren (netwerktijdserver) of u moet de datum, tijd en tijdzone correct instellen met behulp van het bedieningspaneel voor alle verificatiemethoden. De tijd moet overeenstemmen met de tijd die door de Kerberos-server en CIFS-server wordt gebruikt.



## Verwante informatie

- [Scan naar netwerk \(Windows®\)](#)
- [De datum en tijd instellen met Beheer via een webbrowser](#)

## De datum en tijd instellen met Beheer via een webbrowser

Zorg ervoor dat de datum en tijd en de instellingen van de tijdzone correct zijn ingesteld met Beheer via een webbrowser of het bedieningspaneel, zodat de tijd van de machine overeenstemt met de tijd die wordt gebruikt door de server die verificatie biedt.

Sla stap 1 over als u al een venster van Beheer via een webbrowser geopend hebt.

1. Start uw webbrowser.

Voer "http://IP-adres van de machine" in de adresregel van uw browser (waarbij "IP-adres van de machine" staat voor het IP-adres van de machine of de naam van de afdrukservers). Bijvoorbeeld: http://192.168.1.2

Standaard is er geen wachtwoord nodig. Als u voordien een wachtwoord hebt ingesteld, voert u dit in en klikt u vervolgens op .

2. Klik op het tabblad **Beheerder**.
3. Klik op het **Datum&tijd**-menu in de linkernavigatiebalk.

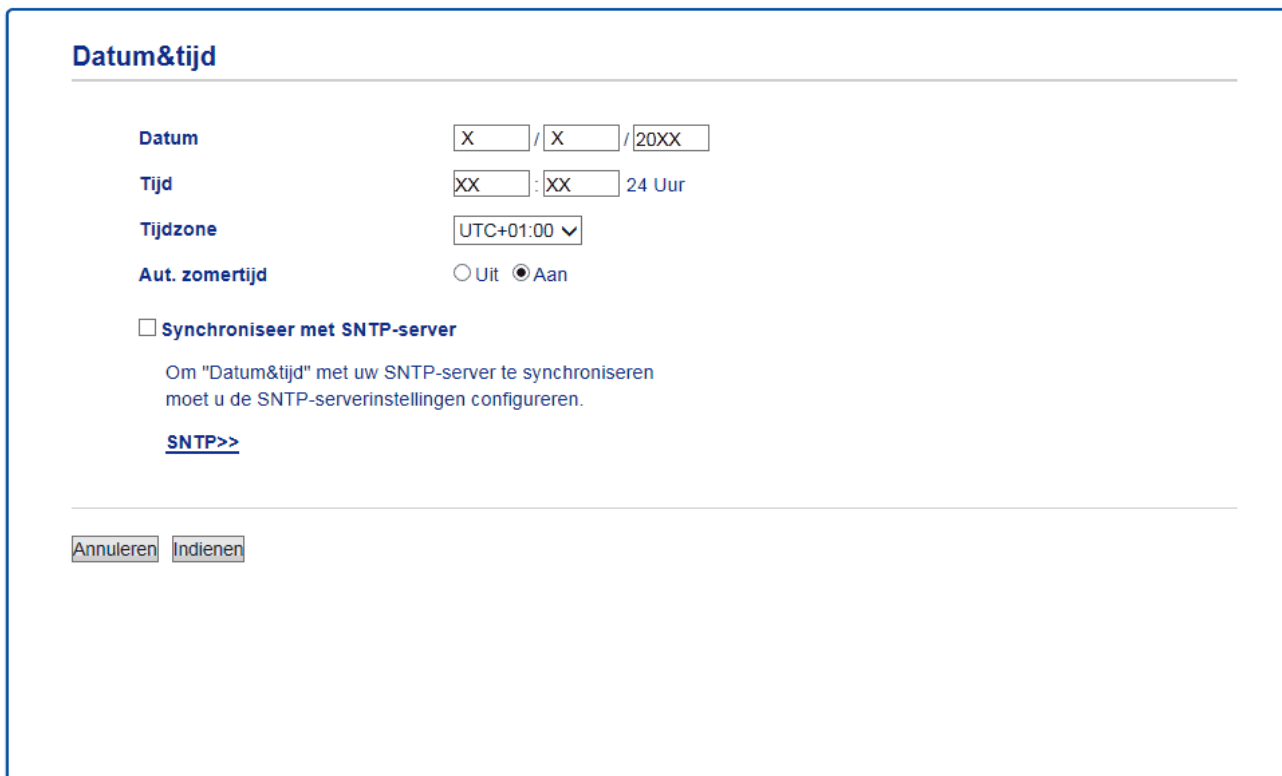

**Datum&tijd**

**Datum**      X / X / 20XX

**Tijd**      XX : XX 24 Uur

**Tijdzone**      UTC+01:00

**Aut. zomertijd**       Uit  Aan

**Synchroniseer met SNTP-server**

Om "Datum&tijd" met uw SNTP-server te synchroniseren moet u de SNTP-serverinstellingen configureren.

[SNTP>>](#)

4. Voer in de **Datum**-velden de datum in.
5. Selecteer het kloktype in het veld **Type klok** (alleen beschikbaar voor sommige landen).
6. Voer in de **Tijd**-velden de tijd in.
7. Selecteer uit de vervolgkeuzelijst **Tijdzone** het tijdsverschil tussen uw locatie en UTC. De tijdzone voor het oosten van de Verenigde Staten en Canada is bijvoorbeeld UTC-05:00.
8. Klik in het veld **Aut. zomertijd** op **Aan** om de machine zo in te stellen dat hij automatisch overschakelt op zomer-/wintertijd. In de lente gaat de klok dan één uur vooruit en in de herfst één uur terug (alleen in sommige landen beschikbaar).
9. Klik op **Indienen**.



### Verwante informatie

- [Een Scannen naar netwerk-profiel instellen](#)

## Gescande gegevens naar een CIFS-server uploaden

1. Plaats uw document.
2. Druk op [Scannen] > [naar netwerk].



- Als u uw gebruikers-ID heeft geregistreerd, verschijnt de optie [naar Mijn map] wanneer u zich aanmeldt bij de machine met Active Directory®-verificatie of LDAP-verificatie.
- Om scangegevens te verzenden naar uw opgegeven map op de CIFS-server, drukt u op [naar Mijn map].
- Om deze functie in te schakelen in het Beheer via een webbrowser, klikt u op het tabblad **Scannen** en vervolgens op het menu **Scannen naar FTP/SFTP/Netwerk/SharePoint** op de navigatiebalk links. Selecteer **Aan** in het veld **Verzend naar Mijn map**.

3. De serverprofielen die u met Beheer via een webbrowser heeft ingesteld, worden weergegeven. Selecteer het gewenste profiel. Als het profiel niet volledig is ingevuld (bijvoorbeeld wanneer de accountnaam en het wachtwoord om in te loggen ontbreken of wanneer de kwaliteit of het bestandstype niet is geselecteerd), wordt u gevraagd om de ontbrekende informatie in te voeren.
4. Druk op [Start].  
De machine begint met scannen. Als u de glasplaat van de machine gebruiken, volgt u de instructies op het aanraakscherm om de scantaak te vervolledigen.



### Verwante informatie

- [Scan naar netwerk \(Windows®\)](#)

## Scannen naar SharePoint®

Scan documenten rechtstreeks naar een SharePoint®-server wanneer u de gescande informatie moet delen. Voor extra gebruiksgemak configureert u verschillende profielen om uw favoriete Scannen naar SharePoint®-bestemmingen op te slaan.

- Een profiel voor Scannen naar SharePoint® instellen
- Gescande gegevens naar een SharePoint®-server uploaden

## Een profiel voor Scannen naar SharePoint® instellen

Installeer een Scannen naar SharePoint®-profiel om de gescande gegevens rechtstreeks naar een SharePoint®-locatie te scannen en te uploaden.

Wij raden Microsoft® Internet Explorer® 11 voor Windows® en Safari 9 voor Mac aan. Zorg ervoor dat JavaScript en cookies altijd zijn geactiveerd, ongeacht welke browser u gebruikt.

1. Start uw webbrowser.

Voer "http://IP-adres van de machine" in de adresregel van uw browser (waarbij "IP-adres van de machine" staat voor het IP-adres van de machine of de naam van de afdrukservers). Bijvoorbeeld: http://192.168.1.2

Standaard is er geen wachtwoord nodig. Als u voordien een wachtwoord hebt ingesteld, voert u dit in en klikt u vervolgens op .

2. Klik op het tabblad **Scannen**.

3. Klik op het **Scannen naar FTP/SFTP/Netwerk/SharePoint**-menu in de linkernavigatiebalk.

4. Selecteer de optie **SharePoint** en klik vervolgens op **Indienen**.



**Scannen naar FTP/SFTP/netwerk/SharePoint**

Profiel 1	<input type="radio"/> FTP	<input type="radio"/> SFTP	<input type="radio"/> Netwerk	<input checked="" type="radio"/> SharePoint
Profiel 2	<input type="radio"/> FTP	<input type="radio"/> SFTP	<input type="radio"/> Netwerk	<input checked="" type="radio"/> SharePoint
Profiel 3	<input type="radio"/> FTP	<input type="radio"/> SFTP	<input type="radio"/> Netwerk	<input checked="" type="radio"/> SharePoint
Profiel 4	<input type="radio"/> FTP	<input type="radio"/> SFTP	<input type="radio"/> Netwerk	<input checked="" type="radio"/> SharePoint
Profiel 6	<input type="radio"/> FTP	<input type="radio"/> SFTP	<input type="radio"/> Netwerk	<input checked="" type="radio"/> SharePoint
Profiel 8	<input type="radio"/> FTP	<input type="radio"/> SFTP	<input type="radio"/> Netwerk	<input checked="" type="radio"/> SharePoint
Profiel 7	<input type="radio"/> FTP	<input type="radio"/> SFTP	<input type="radio"/> Netwerk	<input checked="" type="radio"/> SharePoint
Profiel 8	<input type="radio"/> FTP	<input type="radio"/> SFTP	<input type="radio"/> Netwerk	<input checked="" type="radio"/> SharePoint
Profiel 8	<input type="radio"/> FTP	<input type="radio"/> SFTP	<input type="radio"/> Netwerk	<input checked="" type="radio"/> SharePoint
Profiel 10	<input type="radio"/> FTP	<input type="radio"/> SFTP	<input type="radio"/> Netwerk	<input checked="" type="radio"/> SharePoint
Profiel 11	<input type="radio"/> FTP	<input type="radio"/> SFTP	<input type="radio"/> Netwerk	<input checked="" type="radio"/> SharePoint
Profiel 12	<input type="radio"/> FTP	<input type="radio"/> SFTP	<input type="radio"/> Netwerk	<input checked="" type="radio"/> SharePoint
Profiel 13	<input type="radio"/> FTP	<input type="radio"/> SFTP	<input type="radio"/> Netwerk	<input checked="" type="radio"/> SharePoint
Profiel 14	<input type="radio"/> FTP	<input type="radio"/> SFTP	<input type="radio"/> Netwerk	<input checked="" type="radio"/> SharePoint
Profiel 16	<input type="radio"/> FTP	<input type="radio"/> SFTP	<input type="radio"/> Netwerk	<input checked="" type="radio"/> SharePoint
Profiel 16	<input type="radio"/> FTP	<input type="radio"/> SFTP	<input type="radio"/> Netwerk	<input checked="" type="radio"/> SharePoint
Profiel 17	<input type="radio"/> FTP	<input type="radio"/> SFTP	<input type="radio"/> Netwerk	<input checked="" type="radio"/> SharePoint
Profiel 18	<input type="radio"/> FTP	<input type="radio"/> SFTP	<input type="radio"/> Netwerk	<input checked="" type="radio"/> SharePoint
Profiel 18	<input type="radio"/> FTP	<input type="radio"/> SFTP	<input type="radio"/> Netwerk	<input checked="" type="radio"/> SharePoint
Profiel 20	<input type="radio"/> FTP	<input type="radio"/> SFTP	<input type="radio"/> Netwerk	<input checked="" type="radio"/> SharePoint
Profiel 21	<input type="radio"/> FTP	<input type="radio"/> SFTP	<input type="radio"/> Netwerk	<input checked="" type="radio"/> SharePoint
Profiel 22	<input type="radio"/> FTP	<input type="radio"/> SFTP	<input type="radio"/> Netwerk	<input checked="" type="radio"/> SharePoint
Profiel 23	<input type="radio"/> FTP	<input type="radio"/> SFTP	<input type="radio"/> Netwerk	<input checked="" type="radio"/> SharePoint
Profiel 24	<input type="radio"/> FTP	<input type="radio"/> SFTP	<input type="radio"/> Netwerk	<input checked="" type="radio"/> SharePoint
Profiel 26	<input type="radio"/> FTP	<input type="radio"/> SFTP	<input type="radio"/> Netwerk	<input checked="" type="radio"/> SharePoint

Verzend naar Mijn map  Uit  Aan

Deze functie kan worden ingeschakeld wanneer Verificatie met Active Directory of LDAP-authenticatie actief is.

5. Klik op het **Scannen naar FTP/SFTP/Netwerk/SharePoint-profiel**-menu in de linkernavigatiebalk.

6. Selecteer het profiel dat u wilt instellen of wijzigen.

7. Voer in het veld **Profielnaam** een naam voor dit serverprofiel in (maximaal 15 alfanumerieke tekens). De LCD van de machine geeft deze naam weer.
8. In het veld **Internetadres SharePoint** kopieert u het volledige adres van de bestemming dat wordt weergegeven in de adresbalk van uw browser (bijvoorbeeld: `http://SharePointSiteAddress/Shared%20Documents/Forms/AllItems.aspx`) of het IP-adres (bijvoorbeeld: `http://192.168.0.1/Shared%20Documents/Forms/AllItems.aspx`).
9. Klik op de vervolgkeuzelijst **Bestandsnaam** en selecteer vervolgens een voorvoegsel uit een van de vooraf ingestelde namen of uit door de gebruiker gedefinieerde namen. De bestandsnaam die voor het gescande document wordt gebruikt, is het voorvoegsel dat u hebt geselecteerd, plus de laatste zes cijfers van de teller van de flatbed-/ADF-scanner en de bestandsextensie (bijvoorbeeld: "Estimate\_098765.pdf").
10. Klik op de vervolgkeuzelijst **Kwaliteit** en selecteer vervolgens een instelling voor de kwaliteit. Als u de optie **Selectie gebruiker** kiest, vraagt de machine de gebruikers een instelling op te geven telkens als deze het scanprofiel gebruiken.
11. Klik op de vervolgkeuzelijst **Type bestand** en selecteer vervolgens het bestandstype dat u voor het gescande document wilt gebruiken. Als u de optie **Selectie gebruiker** kiest, vraagt de machine de gebruikers een instelling op te geven telkens als deze het scanprofiel gebruiken.
12. Klik op de vervolgkeuzelijst **Documentgrootte** en selecteer vervolgens de documentgrootte uit de lijst. Dit is nodig om ervoor te zorgen dat het gescande bestand de juiste grootte heeft.
13. Klik op de vervolgkeuzelijst **Bestandsgr.** en selecteer vervolgens de bestandsgrootte uit de lijst.
14. Klik op de vervolgkeuzelijst **Achtergrondkleur verwijderen** en selecteer het niveau in de lijst. U kunt deze functie gebruiken om de achtergrondkleur van documenten te verwijderen om de gescande gegevens leesbaarder te maken.
15. Om dit profiel met een pincode te beveiligen selecteert u in het veld **Pincode gebruiken voor verificatie** de optie **Aan**.
16. Als u **Aan** selecteerde voor het veld **Pincode gebruiken voor verificatie**, voert u een viercijferige pincode in het veld **Pincode** in.
17. Om uw verificatiemethode in te stellen, selecteert u **Automatisch**, **NTLMv2**, **Kerberos** of **Std** in het menu **Verificatiemethode**. Als u **Automatisch** koos, wordt de verificatiemethode automatisch gedetecteerd.
18. Voer in het veld **Gebruikersnaam** de gebruikersnaam (maximaal 96 tekens) in van degene die toestemming heeft om gegevens te schrijven naar de map die in het veld **Internetadres SharePoint** is opgegeven. Als de gebruikersnaam deel uitmaakt van een domein, voert u de gebruikersnaam in een van de volgende vormen in:  
**user@domain**  
**domain\user**
19. Voer in het veld **Wachtwoord** het wachtwoord in (maximaal 32 tekens) voor de gebruikersnaam die u in het veld **Gebruikersnaam** hebt ingevoerd. Voer het wachtwoord opnieuw in het veld **Wachtwoord opnieuw invoeren** in.
20. Om het adres van de Kerberos-server handmatig in te stellen, voert u in het veld **Kerberos-serveradres** het adres van de Kerberos-server in (bijvoorbeeld: `kerberos.voorbeeld.com`; tot 64 tekens).
21. Klik op **Indienen**.



Als u een van de tekens `?, /, \, ", :, <, >, |` of `*` gebruikt, kan dit een verzendfout veroorzaken.



## Verwante informatie

- [Scannen naar SharePoint®](#)



## Gescande gegevens naar een SharePoint®-server uploaden

1. Plaats uw document.
2. Druk op [Scannen] > [naar SharePoint].
3. De serverprofielen die u met Beheer via een webbrower heeft ingesteld, worden weergegeven. Selecteer het gewenste profiel. Als het profiel niet volledig is ingevuld (bijvoorbeeld wanneer de accountnaam en het wachtwoord om in te loggen ontbreken of wanneer de kwaliteit of het bestandstype niet is geselecteerd), wordt u gevraagd om de ontbrekende informatie in te voeren.
4. Druk op [Start].  
De machine begint met scannen. Als u de glasplaat van de machine gebruiken, volgt u de instructies op het aanraakscherm om de scantaak te vervolledigen.



### Verwante informatie

- [Scannen naar SharePoint®](#)

## Web Services voor scannen op uw netwerk (Windows® 7, Windows® 8 en Windows® 10)

Met het Web Services-protocol kunnen gebruikers van Windows® 7, Windows® 8 en Windows® 10 scannen met een machine van Brother op het netwerk. U moet de driver via Web Services installeren.

- [Met Web Services kunt u de drivers voor scannen installeren \(Windows® 7, Windows® 8 en Windows® 10\)](#)
- [Scannen met Web Services vanaf de machine van Brother \(Windows® 7, Windows® 8 en Windows® 10\)](#)
- [Scaninstellingen voor Web Services configureren](#)

■ Home > Scannen > Scannen met behulp van de scanknop op uw Brother-machine > Web Services voor scannen op uw netwerk (Windows® 7, Windows® 8 en Windows® 10) > Met Web Services kunt u de drivers voor scannen installeren (Windows® 7, Windows® 8 en Windows® 10)

## Met Web Services kunt u de drivers voor scannen installeren (Windows® 7, Windows® 8 en Windows® 10)

Gebruik Web Services om printers op het netwerk te monitoren.

- Controleer of de software en drivers van Brother zijn geïnstalleerd.
- Controleer of de hostcomputer en de Brother-machine zich op hetzelfde subnet bevinden en of de router foutloos is geconfigureerd zodat gegevensuitwisseling tussen twee apparaten mogelijk is.
- U moet het IP-adres op uw machine van Brother configureren voordat u deze instelling configureert.

1. Ga op een van de volgende manieren te werk:

- Windows® 7

Klik op  (**Starten**) > **Configuratiescherm** > **Netwerk en internet** > **Computers en apparaten in het netwerk weergeven**.

De Web Services-naam van de machine wordt samen met het printerpictogram weergegeven.

Klik met de rechtermuisknop op de machine die u wilt installeren.

- Windows® 8

Verplaats uw muis naar de rechterbenedenhoek van uw bureaublad. Als de menubalk verschijnt, klikt u op **Instellingen** > **Pc-instellingen wijzigen** > **Apparaten** > **Een apparaat toevoegen**.

De Webservicesnaam van de machine wordt weergegeven.

- Windows® 8.1

Beweeg de muisaanwijzer naar de rechteronderhoek van het bureaublad. Wanneer de menubalk verschijnt, klikt u op **Instellingen** > **Pc-instellingen wijzigen** > **PC & devices** > **Apparaten** > **Een apparaat toevoegen**.

De Webservicesnaam van de machine wordt weergegeven.

- Windows® 10

Klik op  > **Systeem** > **Configuratiescherm**. Klik in de groep **Hardware en geluiden** op **Een apparaat toevoegen**.



• De Web Services-naam van de Brother-machine is de modelnaam en het MAC-adres (Ethernet-adres) van uw machine (bijv. Brother MFC-XXXX (modelnaam) [XXXXXXXXXXXX] (MAC-adres/Ethernet-adres)).

- (Windows® 8/Windows® 10)

Beweeg de muis over de naam van de machine om informatie over de machine weer te geven.

2. Ga op een van de volgende manieren te werk:

- Windows® 7

Klik op **Installeren** in het menu dat wordt weergegeven.

- Windows® 8/Windows® 10

Selecteer de machine die u wilt installeren en volg de aanwijzingen op het scherm.



Om de installatie van de drivers ongedaan te maken, klikt u op **Verwijderen** of  (**Remove device**).



### Verwante informatie

- [Web Services voor scannen op uw netwerk \(Windows® 7, Windows® 8 en Windows® 10\)](#)

■ [Home](#) > [Scannen](#) > [Scannen met behulp van de scanknop op uw Brother-machine](#) > [Web Services voor scannen op uw netwerk \(Windows® 7, Windows® 8 en Windows® 10\)](#) > Scannen met Web Services vanaf de machine van Brother (Windows® 7, Windows® 8 en Windows® 10)

## Scannen met Web Services vanaf de machine van Brother (Windows® 7, Windows® 8 en Windows® 10)

Als u de driver voor scannen via Web Services hebt geïnstalleerd, hebt u toegang tot het scanmenu van Web Services op de LCD van uw Brother-machine.

Bepaalde tekens in de berichten op de LCD kunnen vervangen zijn door spaties indien de taalinstellingen van uw besturingssysteem en uw Brother-machine verschillend zijn.

1. Plaats uw document.
2. Druk op [Scannen] > [WS Scan].
3. Selecteer het type scan.
4. Selecteer de naam van de computer waarnaar u de gegevens wilt verzenden.
5. Druk op [Start].

De machine begint met scannen.



Als u wordt gevraagd om een scantoeepassing te selecteren, selecteert u in de lijst Windows® Fax and Scan of Windows® Photo Gallery.



### Verwante informatie

- [Web Services voor scannen op uw netwerk \(Windows® 7, Windows® 8 en Windows® 10\)](#)

## Scaninstellingen voor Web Services configureren

1. Ga op een van de volgende manieren te werk:
  - Windows® 7  
Klik op  (**Starten**) > **Apparaten en printers**.
  - Windows® 8  
Verplaats uw muis naar de rechterbenedenhoek van uw bureaublad. Wanneer de menubalk verschijnt, klikt u op het menu **Instellingen** en vervolgens op **Configuratiescherm**. Klik in de groep **Hardware en geluiden** op **Apparaten en printers weergeven**.
  - Windows® 10  
Klik op  > **Systeem** > **Configuratiescherm**. Klik in de groep **Hardware en geluiden** op **Apparaten en printers weergeven**.
2. Klik met de rechtermuisknop op het pictogram van de machine en selecteer vervolgens **Profielen voor scannen....** Het dialoogvenster **Profielen voor scannen** verschijnt.
3. Selecteer het scanprofiel dat u wilt gebruiken.
4. Zorg ervoor dat de scanner die u in de lijst **Scanner** hebt geselecteerd een Brother-machine is die Web Services voor scannen ondersteunt, en klik vervolgens op de knop **Als standaard instellen**.
5. Klik op **Bewerken....**  
Het dialoogvenster **Standaardprofiel bewerken** verschijnt.
6. Selecteer de instellingen voor **Bron**, **Papierformaat**, **Kleurenindeling**, **Bestandstype**, **Resolutie (dpi)**, **Helderheid** en **Contrast**.
7. Klik op de knop **Profiel opslaan**.  
Deze instellingen worden toegepast wanneer u scant met het Web Services-protocol.

Als u wordt gevraagd om een scantoeepassing te selecteren, selecteert u in de lijst Windows® Faxen en scannen of Windows® Photo Gallery.

### **Verwante informatie**

- [Web Services voor scannen op uw netwerk \(Windows® 7, Windows® 8 en Windows® 10\)](#)

## Wijzig de Instellingen van Scan-knop via ControlCenter4 (Windows®)

1. Klik op het pictogram  (ControlCenter4) in de taakbalk en klik vervolgens op **Open**.
2. Klik op het tabblad **Apparaatinstellingen**.
3. Klik op de knop **Scaninstellingen apparaat**.

Het dialoogvenster **Scaninstellingen apparaat** verschijnt.

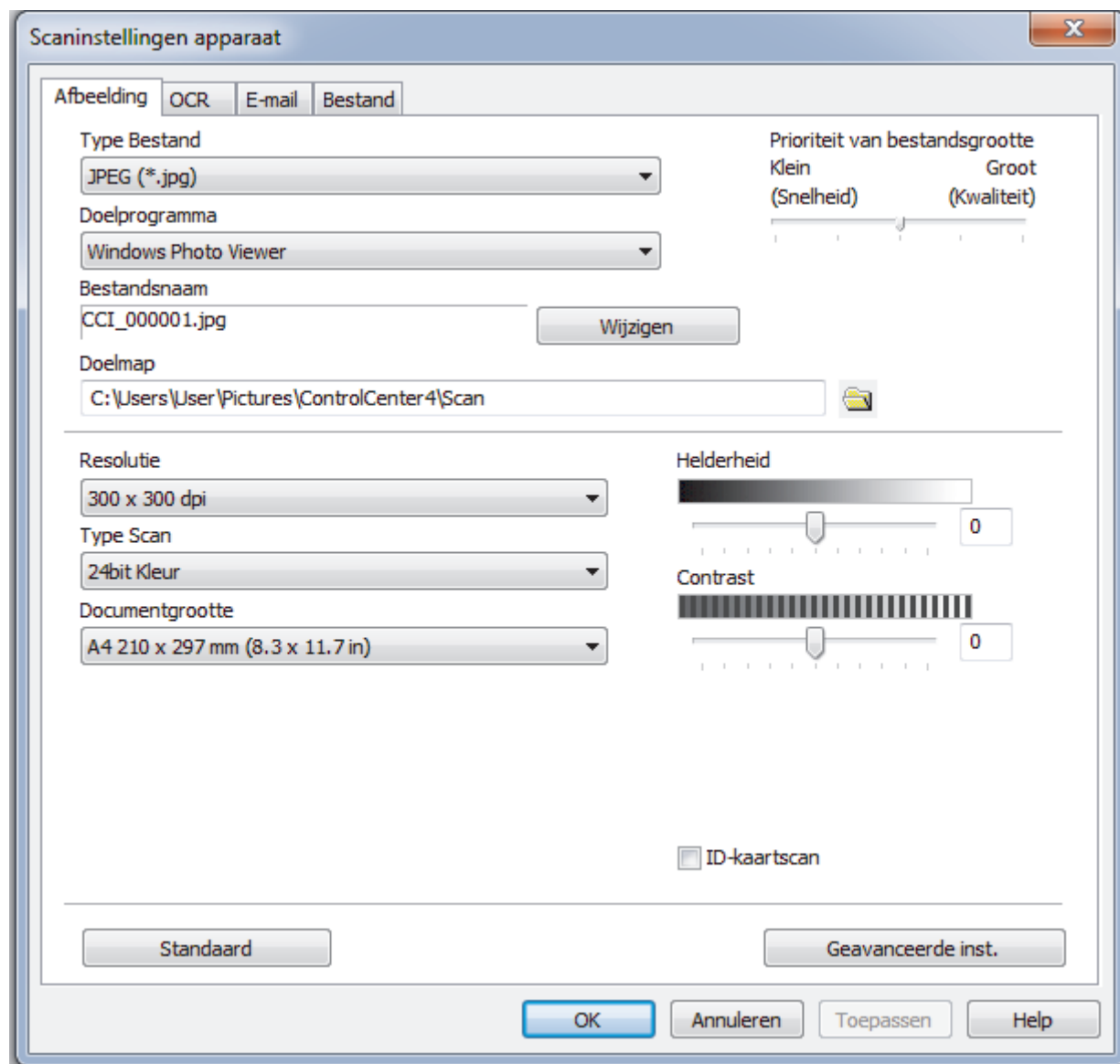

4. Klik op het tabblad van de "Scannen naar"-actie die u wilt wijzigen (**Afbeelding**, **OCR**, **E-mail** of **Bestand**).
5. Wijzig de instellingen als nodig.
6. Klik op **OK**.



Elk tabblad stelt een van de scanbestemmingen voor, zoals in onderstaande tabel samengevat.

Wijzig uw scannen naar-instellingen door op het overeenstemmende tabblad te klikken en de gewenste instelling aan te passen.

Naam tabblad	Corresponderende functie
Afbeelding	Scannen naar Afbeelding
OCR	Scannen naar OCR
E-mail	Scannen naar e-mail
Bestand	Scannen naar Bestand

Instellingen	Beschikbare functies			
	Afbeelding	OCR	E-mail	Bestand
Type Bestand	Ja	Ja	Ja	Ja
Doelprogramma	Ja	Ja	-	-
OCR-taal	-	Ja	-	-
Bestandsnaam	Ja	Ja	Ja	Ja
Doelmap of Scanlocatie	Ja	Ja	Ja	Ja
Venster Opslaan als weergeven	-	-	-	Ja
Map weergeven	-	-	-	Ja
Prioriteit van bestandsgrootte	Ja	-	Ja	Ja
Resolutie	Ja	Ja	Ja	Ja
Type Scan	Ja	Ja	Ja	Ja
Documentgrootte	Ja	Ja	Ja	Ja
Helderheid	Ja	Ja	Ja	Ja
Contrast	Ja	Ja	Ja	Ja
ID-kaartscan	Ja	Ja	Ja	Ja
Geavanceerde inst.	Ja	Ja	Ja	Ja
Standaard	Ja	Ja	Ja	Ja

### Type Bestand

Selecteer het bestandstype dat u voor de gescande gegevens wilt gebruiken.

### Doelprogramma

Selecteer de doeltoepassing uit de vervolgkeuzelijst.

### OCR-taal

Stel de OCR-taal in die overeenstemt met de taal van de tekst van het gescande document.

### Bestandsnaam

Klik op **Wijzigen** om het voorvoegsel van de bestandsnaam te wijzigen.

### Doelmap

Klik op het pictogram van de map en blader naar de map waarin u de gescande documenten wilt opslaan.

### Scanlocatie

Selecteer het keuzerondje **Map** of **SharePoint** om op te geven waar u uw gescande documenten wilt opslaan.

### Venster Opslaan als weergeven

Selecteer deze optie als u telkens wanneer u scant de bestemming voor de gescande afbeelding wilt opgeven.

---

## Map weergeven

Selecteer deze optie om na het scannen automatisch de bestemmingsmap weer te geven.

## Prioriteit van bestandsgrootte

Pas de compressieverhouding van de gescande afbeelding aan. Wijzig de bestandsgrootte door de **Prioriteit van bestandsgrootte**-schuifbalk naar rechts of links te verplaatsen.

## Resolutie

Selecteer een scanresolutie in de vervolgkeuzelijst **Resolutie**. Hogere resoluties nemen meer geheugen in beslag en vergen meer overdrachtstijd, maar leveren een preciezer gescand beeld.

## Type Scan

Selecteer uit een reeks kleurdiepten voor de scan.

- **Automatisch**

Gebruik voor elk documenttype. Deze modus kiest automatisch de geschikte kleurdiepte van het document.

- **Zwart-wit**

Gebruiken voor tekst of lijntekeningen.

- **Grijs (Foutdiffusie)**

Gebruiken voor fotografische beelden of grafische afbeeldingen. (Foutdiffusie is een methode om gesimuleerde grijze beelden te creëren zonder daarbij gebruik te maken van echte grijze punten. Zwarte punten worden in een bepaald patroon geplaatst om een grijze schijn te geven.)

- **Ware Grijs tinten**

Gebruiken voor fotografische beelden of grafische afbeeldingen. Deze modus is nauwkeuriger omdat hij tot 256 tinten grijs gebruikt.

- **24bit Kleur**

Gebruiken om een afbeelding aan te maken met de nauwkeurigste kleurreproductie. Deze modus gebruikt maximaal 16,8 miljoen kleuren om de afbeelding te scannen, maar vergt het meeste geheugen en de langste overdrachtstijd.

## Documentgrootte

Selecteer het exacte formaat van het document in de vervolgkeuzelijst **Documentgrootte**.

- Als u de optie **1 - 2 (A4)** selecteert, wordt de gescande afbeelding verdeeld in twee documenten van A5-formaat.

## Helderheid

Stel het niveau van de **Helderheid** in door de schuifknop naar rechts of naar links te slepen om het beeld lichter of donkerder te maken. Als het gescande beeld te licht is, moet u voor de helderheid een lagere waarde opgeven en het document nogmaals scannen. Als het gescande beeld te donker is, moet u voor de helderheid een hogere waarde opgeven en het document nogmaals scannen. U kunt ook een waarde in het veld invoeren om het niveau van de **Helderheid** in te stellen.

## Contrast

Verhoog of verlaag het **Contrast** door de schuifbalk naar rechts of links te slepen. Het verhogen van het contrast benadrukt de donkere en lichte gedeelten van het beeld, terwijl het verlagen ervan meer details weergeeft in de grijze zones. U kunt ook een waarde in het veld invoeren om het niveau van het **Contrast** in te stellen.

## ID-kaartscan

Vink dit selectievakje aan om beide zijden van een identiteitskaart op één pagina af te drukken.

## Geavanceerde inst.

Configureer geavanceerde instellingen door op de knop **Geavanceerde inst.** in het dialoogvenster Scaninstellingen te klikken.

- **Achtergrondkleur verwijderen**

Verwijder de basiskleur van documenten om de gescande gegevens beter leesbaar te maken.



- 
- **Beeld draaien**  
Bewerk de gescande afbeelding.
  - **Blanco pagina overslaan**  
Verwijder de lege pagina's van het document uit de scanresultaten.
  - **Scanresultaten weergeven**  
Hiermee toont u het totale aantal pagina's dat is opgeslagen en de blanco pagina's die zijn overgeslagen op uw computerscherm.
  - **ADF autom. rechtzetten**  
Tijdens het scannen van het document vanuit de ADF (automatische documentinvoer), corrigeert de machine automatisch scheeffrekken van het document.

#### **Standaard**

Selecteer deze optie om voor alle instellingen de fabrieksinstellingen te herstellen.



#### **Verwante informatie**

- [Scannen met behulp van de scanknop op uw Brother-machine](#)
  - [Foto's en afbeeldingen scannen](#)
  - [Gescande gegevens als een PDF-bestand in een map opslaan](#)
  - [Scannen naar een bewerkbare tekst \(OCR\)](#)
  - [Scannen naar e-mailbijlage](#)
-

## Wijzig de Instellingen van Scan-knop met ControlCenter2 (Mac)

1. Klik in de menubalk **Finder** op **Go > Programma's > Brother** en dubbelklik vervolgens op het pictogram  (**ControlCenter**).

Het scherm **ControlCenter2** verschijnt.

2. Houd de CTRL-toets op uw toetsenbord ingedrukt en klik op de scanbestemming (**Afbeelding**, **OCR**, **E-mail** of **Bestand**) waarvan u de instellingen wilt wijzigen.
3. Klik op het tabblad **Bedieningsknop Apparaat**.

De instellingen voor de door u geselecteerde scanbestemming verschijnen.

Het volgende voorbeeld toont de instellingen van **Scannen naar Afbeelding**.

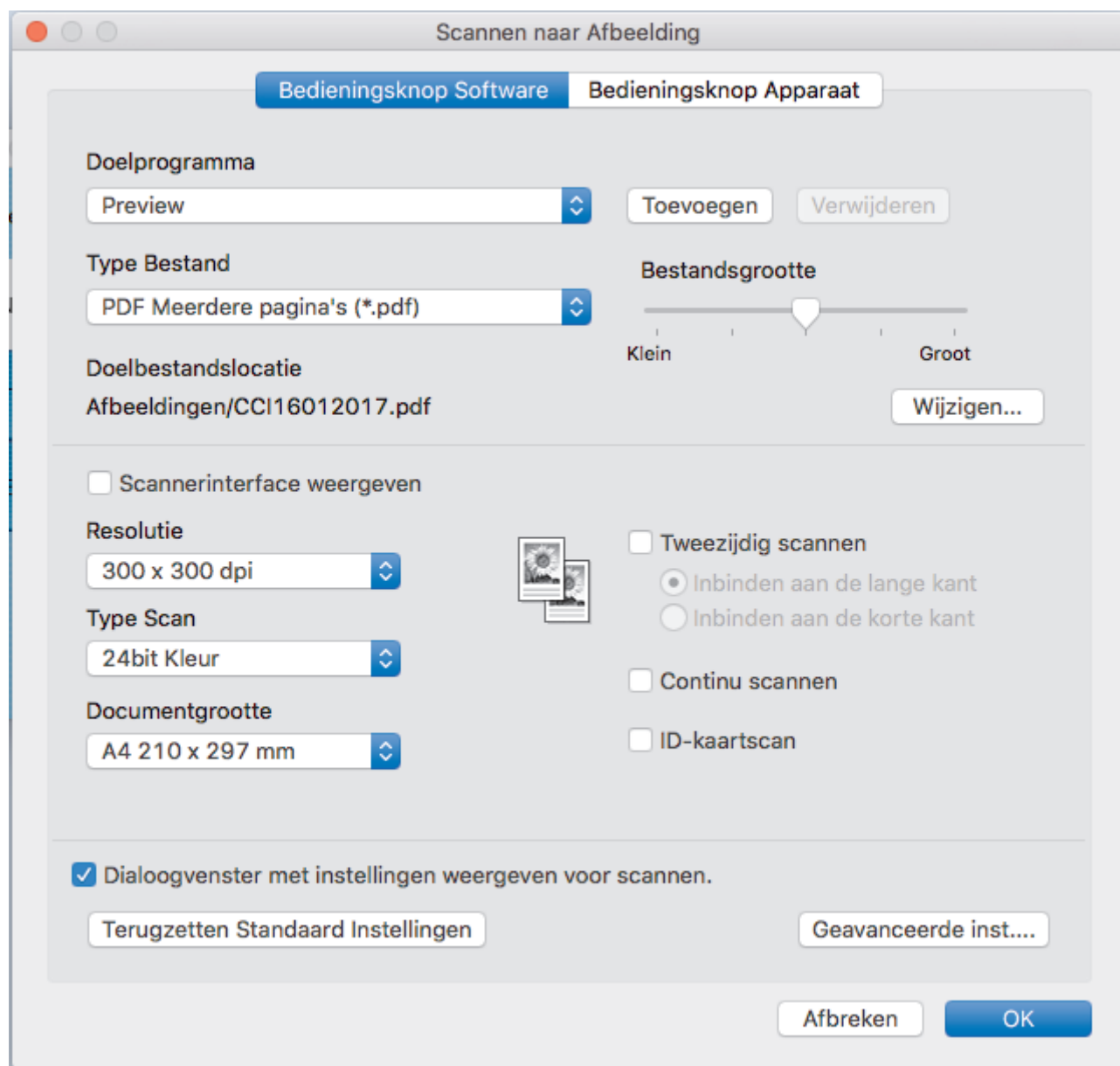



Elk tabblad stemt overeen met een scanfunctie, zoals hieronder getoond.

Deze instellingen kunnen worden gewijzigd.

Knopnaam	Corresponderende functie
Afbeelding	Scannen naar Afbeelding
OCR	Scannen naar OCR
E-mail	Scannen naar e-mail
Bestand	Scannen naar Bestand

Instellingen	Beschikbare functies			
	Afbeelding	OCR	E-mail	Bestand
Doelprogramma/E-mailprogramma	Ja	Ja	Ja	-
Type Bestand	Ja	Ja	Ja	Ja
Bestandsgrootte	Ja	-	Ja	Ja
OCR-taal	-	Ja	-	-
Doelbestandslocatie	Ja	Ja	Ja	-
Bestandsnaam	Ja	Ja	Ja	Ja
Datum in bestandsnaam invoegen	Ja	Ja	Ja	Ja
Bestemmingsfolder	Ja	Ja	Ja	Ja
Map weergeven	-	-	-	Ja
Resolutie	Ja	Ja	Ja	Ja
Type Scan	Ja	Ja	Ja	Ja
Documentgrootte	Ja	Ja	Ja	Ja
ID-kaartscan	Ja	Ja	Ja	Ja
Geavanceerde inst.	Ja	Ja	Ja	Ja
Terugzetten Standaard Instellingen	Ja	Ja	Ja	Ja

### Doelprogramma/E-mailprogramma

Selecteer met welke toepassing gescande gegevens worden geopend. U kunt alleen een toepassing selecteren die op de computer is geïnstalleerd.

- **Toevoegen**

Voeg een toepassing aan het snelmenu toe.

Tik in het veld **Programmanaam** de naam van de toepassing (maximaal 30 tekens) en selecteer de gewenste toepassing door op de knop **Browse** te klikken. Selecteer de optie **Type Bestand** in het snelmenu.

- **Verwijderen**

Verwijder een toepassing die u aan het snelmenu hebt toegevoegd.

Selecteer de toepassing in het snelmenu **Programmanaam** en klik vervolgens op **Verwijderen**.

### Type Bestand

Selecteer het bestandstype dat u voor de gescande gegevens wilt gebruiken.

### Bestandsgrootte

Wijzig de bestandsgrootte door de schuifregelaar **Bestandsgrootte** naar links of rechts te schuiven.

### OCR-taal

Stel de OCR-taal in die overeenstemt met de taal van de tekst van het gescande document.

---

## Doelbestandslocatie

Klik op de knop **Wijzigen** om de prefix van de bestandsnaam en het pad van de bestemmingsmap te wijzigen.

## Bestandsnaam

Typ indien nodig een prefix voor uw bestandsnaam in.

## Datum in bestandsnaam invoegen

Voer automatisch de datum in de bestandsnaam van de gescande afbeelding in.

## Bestemmingsfolder

Klik op **Browse** om de map te selecteren waarin u uw gescande document wilt opslaan.

## Map weergeven

Selecteer de optie **Map weergeven** om na het scannen automatisch de bestemmingsmap weer te geven.

## Resolutie

Selecteer een scanresolutie uit het snelmenu **Resolutie**. Hogere resoluties vergen meer geheugen en overdrachtstijd, maar produceren een verfijndere scanafbeelding.

## Type Scan

Selecteer uit een reeks kleurdiepten voor de scan.

- **Zwart-wit**

Gebruiken voor tekst of lijntekeningen.

- **Grijs (Foutdiffusie)**

Gebruiken voor fotografische beelden of grafische afbeeldingen. (Foutdiffusie is een methode om gesimuleerde grijze beelden te creëren zonder daarbij gebruik te maken van echte grijze punten. Zwarte punten worden in een bepaald patroon geplaatst om een grijze schijn te geven.)

- **Ware Grijstinten**

Gebruiken voor fotografische beelden of grafische afbeeldingen. Deze modus is nauwkeuriger omdat hij tot 256 tinten grijs gebruikt.

- **24bit Kleur**

Gebruiken om een afbeelding aan te maken met de nauwkeurigste kleurproductie. Deze modus gebruikt maximaal 16,8 miljoen kleuren om de afbeelding te scannen, maar vergt het meeste geheugen en de langste overdrachtstijd.

- **Automatisch**

Gebruik deze optie voor alle soorten documenten. Deze modus kiest automatisch een geschikte kleurdiepte voor het document.

## Documentgrootte

Selecteer het exacte formaat van het document in het snelmenu **Documentgrootte**.

- Als u de optie **1 - 2 (A4)** selecteert, wordt de gescande afbeelding verdeeld in twee documenten van A5-formaat.

## ID-kaartscan

Vink dit selectievakje aan om beide zijden van een identiteitskaart op één pagina af te drukken.

## Geavanceerde inst.

Configureer geavanceerde instellingen door op de knop **Geavanceerde inst.** in het dialoogvenster Scaninstellingen te drukken.

- **Helderheid**

Stel het niveau van de **Helderheid** in door de schuifknop naar rechts of naar links te slepen om het beeld lichter of donkerder te maken. Als het gescande beeld te licht is, moet u voor de helderheid een lagere waarde opgeven en het document nogmaals scannen. Als het gescande beeld te donker is, moet u voor de helderheid een hogere waarde opgeven en het document nogmaals scannen.

---

- **Contrast**

Verhoog of verlaag het **Contrast** door de schuifbalk naar rechts of links te slepen. Het verhogen van het contrast benadrukt de donkere en lichte gedeelten van het beeld, terwijl het verlagen ervan meer details weergeeft in de grijze zones.

- **ADF autom. rechtzetten**

Tijdens het scannen van het document vanuit de ADF (automatische documentinvoer), corrigeert de machine automatisch scheeffrekken van het document.

- **Achtergrondkleur verwijderen**

Verwijder de basiskleur van documenten om de gescande gegevens herkenbaarder te maken. Wanneer u deze functie gebruikt, kunt u drie instellingen kiezen: hoog, medium en laag.

(Alleen beschikbaar voor de opties **Automatisch**, **Ware Grijstinten** en **24bit Kleur**)

- **Blanco pagina overslaan**

Hiermee verwijdert u blanco pagina's van het document uit de scanresultaten.

- **Scanresultaten weergeven**

Hiermee toont u het totale aantal pagina's dat is opgeslagen en de blanco pagina's die zijn overgeslagen.

- **Beeld draaien**

Bewerk de gescande afbeelding.

### Terugzetten Standaard Instellingen

Selecteer deze optie om voor alle instellingen de fabrieksinstellingen te herstellen.



### Verwante informatie

- [Scannen met behulp van de scanknop op uw Brother-machine](#)
  - [Foto's en afbeeldingen scannen](#)
  - [Gescande gegevens als een PDF-bestand in een map opslaan](#)
  - [Scannen naar een bewerkbare tekst \(OCR\)](#)
  - [Scannen naar e-mailbijlage](#)
-

## Configureer het certificaat voor Signed PDF

Als u Signed PDF voor de functies Scannen naar USB, Scannen naar e-mailserver, Scannen naar FTP, Scannen naar SFTP, Scannen naar netwerk of Scannen naar SharePoint® selecteert, moet u een certificaat op uw machine configureren met Beheer via een webbrowser.

Als u Signed PDF gebruikt, moet u een certificaat installeren op uw machine en uw computer.

1. Start uw webbrowser.

Voer "http://IP-adres van de machine" in de adresregel van uw browser (waarbij "IP-adres van de machine" staat voor het IP-adres van de machine of de naam van de afdrukserver). Bijvoorbeeld: http://192.168.1.2

Standaard is er geen wachtwoord nodig. Als u voordien een wachtwoord hebt ingesteld, voert u dit in en klikt u vervolgens op .

2. Klik op het tabblad **Beheerder**.
3. Klik op het **Ondertek. PDF**-menu in de linkernavigatiebalk.

Het configuratiedialogvenster voor Signed PDF wordt weergegeven.

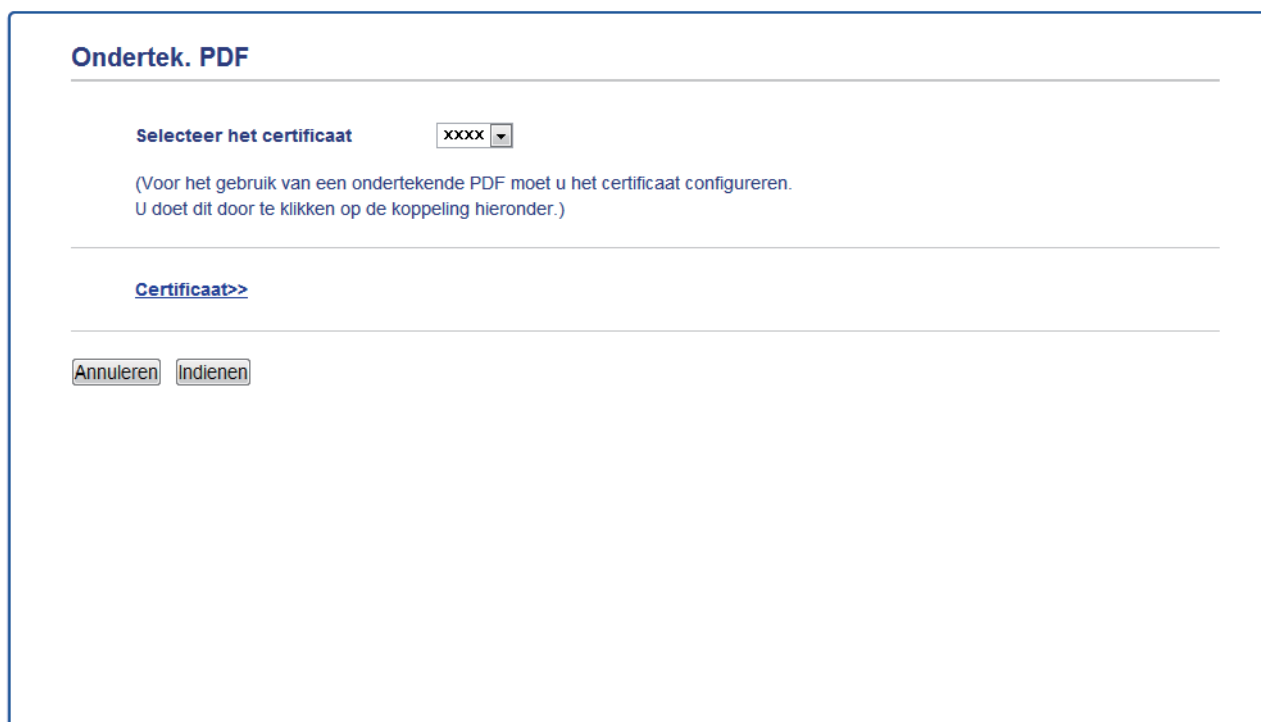

4. Klik op de vervolgkeuzelijst **Selecteer het certificaat** en selecteer vervolgens het certificaat.
5. Klik op **Indienen**.



### Verwante informatie

- [Scannen met behulp van de scanknop op uw Brother-machine](#)

## Scannen vanaf uw computer uitschakelen

U kunt de optie om te scannen vanaf uw computer uitschakelen. Schakel de scanfunctie uit met Beheer via een webbrowser.

1. Start uw webbrowser.

Voer "http://IP-adres van de machine" in de adresregel van uw browser (waarbij "IP-adres van de machine" staat voor het IP-adres van de machine of de naam van de afdrukserver). Bijvoorbeeld: http://192.168.1.2

Standaard is er geen wachtwoord nodig. Als u voordien een wachtwoord hebt ingesteld, voert u dit in en klikt u vervolgens op .

2. Klik op het tabblad **Scannen**.
3. Klik op het **Scannen vanaf pc**-menu in de linkernavigatiebalk.
4. Klik in het veld **Pull-scan** op **Uitgeschakeld**.
5. Klik op **Indienen**.



### Verwante informatie

- [Scannen met behulp van de scanknop op uw Brother-machine](#)

## Scan vanaf uw computer (Windows®)

Er zijn verschillende manieren waarop u uw computer kunt gebruiken om foto's en documenten op uw machine van Brother te scannen. Gebruik de softwaretoepassingen van Brother of uw favoriete scantoeepassing.

- [Scan met de Startmodus van ControlCenter4 \(Windows®\)](#)
- [Scan met de Geavanceerde modus van ControlCenter4 \(Windows®\)](#)
- [Scannen met Nuance™ PaperPort™ 14SE of een andere Windows®-toepassing](#)
- [Scan met Windows® Photo Gallery of Windows® Faxen en scannen](#)



## Scan met de Startmodus van ControlCenter4 (Windows®)

Gebruik de Home-modus van ControlCenter4 om toegang te krijgen tot de belangrijkste functies van uw machine.

- [Scan met de Startmodus van ControlCenter4 \(Windows®\)](#)
- [Sla gescande gegevens als PDF-bestand op naar een map met de Startmodus van ControlCenter4 \(Windows®\)](#)
- [Scan automatisch beide zijden van een document met de Startmodus van ControlCenter4 \(Windows®\)](#)
- [Scaninstellingen voor de Home-modus van ControlCenter4 \(Windows®\)](#)

## Scan met de Startmodus van ControlCenter4 (Windows®)



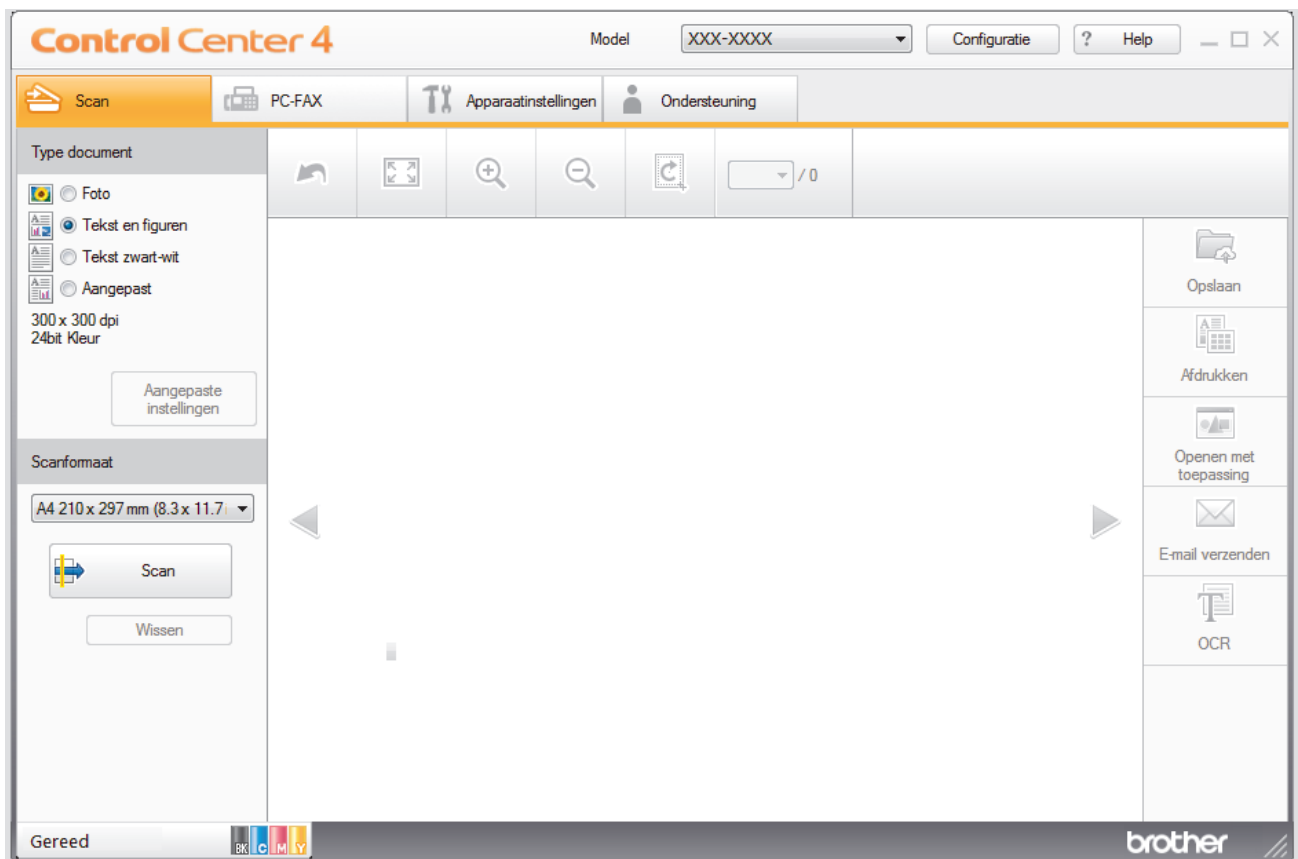

Selecteer **Startmodus** als modusinstelling voor ControlCenter4.

1. Plaats uw document.
2. Klik op het pictogram  (**ControlCenter4**) in de taakbalk en klik vervolgens op **Open**.
3. Klik op het tabblad **Scan**.



4. Selecteer het **Type document**.
5. Wijzig de **Scanformaat** van het document, indien nodig.
6. Klik op  (**Scan**).

De machine start het scannen en de gescande afbeelding wordt in de viewer weergegeven.

7. Klik op de knop naar rechts of links om een afdrukvoorbeeld van elke gescande pagina te bekijken.
8. Snijd indien nodig het gescande beeld bij.
9. Ga op een van de volgende manieren te werk:
  - Klik op  (**Opslaan**) om gescande gegevens op te slaan.
  - Klik op  (**Afdrukken**) om gescande gegevens af te drukken.
  - Klik op  (**Openen met toepassing**) om gescande gegevens in een andere toepassing te openen.
  - Klik op  (**E-mail verzenden**) om gescande gegevens toe te voegen aan een e-mail.
  - Klik op  (**OCR**) om uw gescande document te converteren naar een bewerkbaar tekstbestand. (alleen op bepaalde modellen beschikbaar)



## Verwante informatie

- Scan met de Startmodus van ControlCenter4 (Windows®)
- Selecteer het documenttype met de Startmodus van ControlCenter4 (Windows®)
- De scangrootte wijzigen met behulp van de home-modus van ControlCenter4 (Windows®)
- Snijd een gescand beeld bij met de Startmodus van ControlCenter4 (Windows®)
- Druk gescande gegevens af met de Startmodus van ControlCenter4 (Windows®)
- Scannen naar een toepassing met de Startmodus van ControlCenter4 (Windows®)

Home > Scannen > Scan vanaf uw computer (Windows®) > Scan met de Startmodus van ControlCenter4 (Windows®) > Scan met de Startmodus van ControlCenter4 (Windows®) > Selecteer het documenttype met de Startmodus van ControlCenter4 (Windows®)

## Selecteer het documenttype met de Startmodus van ControlCenter4 (Windows®)

- Selecteer de optie **Type document** die overeenstemt met het type origineel dat u wilt scannen.

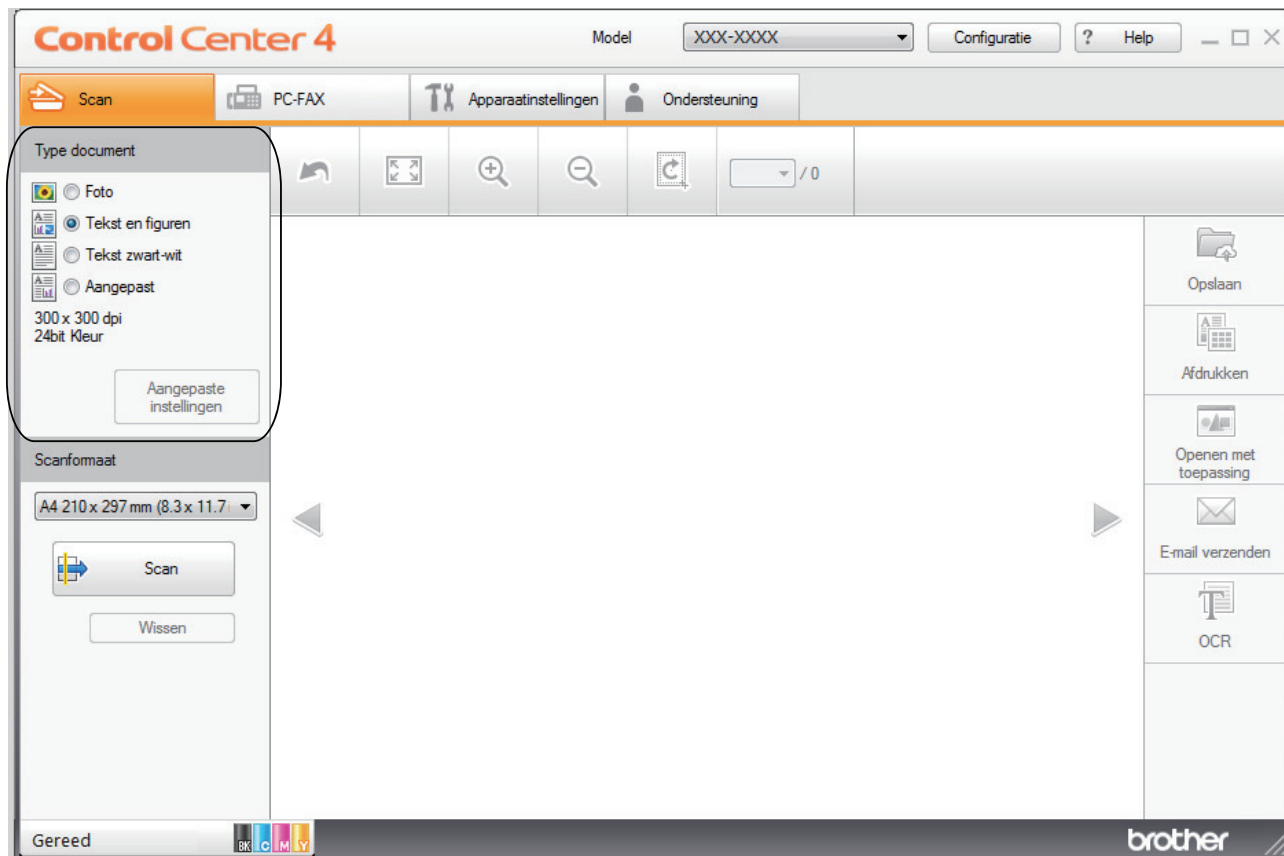

Optie	Beschrijving
Foto	600 x 600 dpi 24bit Kleur
Tekst en figuren	300 x 300 dpi 24bit Kleur
Tekst zwart-wit	200 x 200 dpi Zwart-wit
Aangepast	300 x 300 dpi (standaard 24bit Kleur) Selecteer de gewenste scaninstellingen met de knop <b>Aangepaste instellingen</b> .

### ✓ Verwante informatie

- Scan met de Startmodus van ControlCenter4 (Windows®)
- Aangepaste scaninstellingen (Windows®)

Home > Scannen > Scan vanaf uw computer (Windows®) > Scan met de Startmodus van ControlCenter4 (Windows®) > Scan met de Startmodus van ControlCenter4 (Windows®) > Selecteer het documenttype met de Startmodus van ControlCenter4 (Windows®) > Aangepaste scaninstellingen (Windows®)

## Aangepaste scaninstellingen (Windows®)

Selecteer **Aangepast** in de lijst **Type document** om geavanceerde scaninstellingen te wijzigen.

- Selecteer **Aangepast** en klik daarna op de knop **Aangepaste instellingen**.

Het dialoogvenster **Aangepaste scaninstellingen** verschijnt.

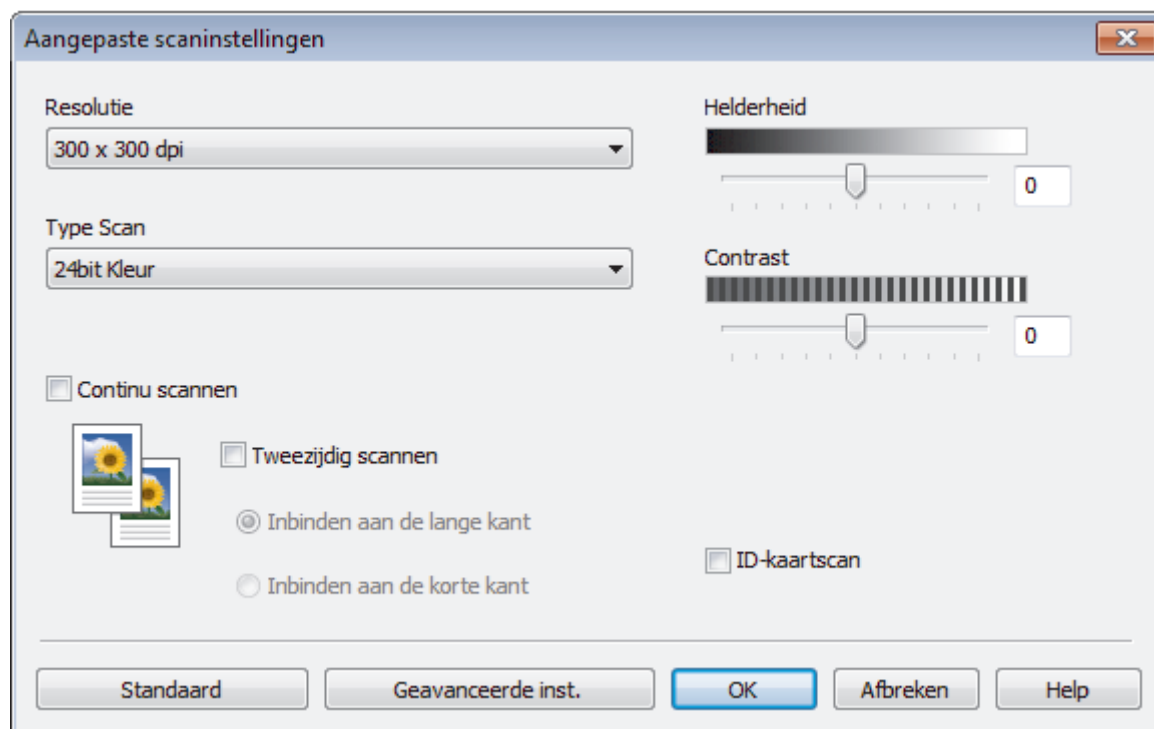

U kunt de volgende instellingen wijzigen:

### Resolutie

Selecteer een scanresolutie in de vervolgkeuzelijst **Resolutie**. Hogere resoluties nemen meer geheugen in beslag en vergen meer overdrachtstijd, maar leveren een preciezer gescand beeld.

### Type Scan

Selecteer uit een reeks kleurdiepten voor de scan.

#### - Automatisch

Gebruik voor elk documenttype. Deze modus kiest automatisch de geschikte kleurdiepte van het document.

#### - Zwart-wit

Gebruiken voor tekst of lijntekeningen.

#### - Grijs (Foutdiffusie)

Gebruiken voor fotografische beelden of grafische afbeeldingen. (Foutdiffusie is een methode om gesimuleerde grijze beelden te creëren zonder daarbij gebruik te maken van echte grijze punten. Zwarte punten worden in een bepaald patroon geplaatst om een grijze schijn te geven.)

#### - Ware Grijstinten

Gebruiken voor fotografische beelden of grafische afbeeldingen. Deze modus is nauwkeuriger omdat hij tot 256 tinten grijs gebruikt.

#### - 24bit Kleur

Gebruiken om een afbeelding aan te maken met de nauwkeurigste kleurproductie. Deze modus gebruikt maximaal 16,8 miljoen kleuren om de afbeelding te scannen, maar vergt het meeste geheugen en de langste overdrachtstijd.

---

## Helderheid

Stel het niveau van de **Helderheid** in door de schuifknop naar rechts of naar links te slepen om het beeld lichter of donkerder te maken. Als het gescande beeld te licht is, moet u voor de helderheid een lagere waarde opgeven en het document nogmaals scannen. Als het gescande beeld te donker is, moet u voor de helderheid een hogere waarde opgeven en het document nogmaals scannen. U kunt ook een waarde in het veld invoeren om het niveau van de **Helderheid** in te stellen.

## Contrast

Verhoog of verlaag het **Contrast** door de schuifbalk naar rechts of links te slepen. Het verhogen van het contrast benadrukt de donkere en lichte gedeelten van het beeld, terwijl het verlagen ervan meer details weergeeft in de grijze zones. U kunt ook een waarde in het veld invoeren om het niveau van het **Contrast** in te stellen.

## Continu scannen

Selecteer deze optie om meerdere pagina's te scannen. Na het scannen van een pagina kunt u doorgaan of stoppen met scannen.

## Tweezijdig scannen

Vink dit selectievakje aan om beide kanten van het document te scannen. Wanneer u de functie Automatisch dubbelzijdig scannen gebruikt, moet u, afhankelijk van de lay-out van het originele document, de optie **Inbinden aan de lange kant** of **Inbinden aan de korte kant** selecteren om ervoor te zorgen dat het aangemaakte gegevensbestand correct weergegeven wordt.

(MFC-L8690CDW/MFC-L8900CDW/MFC-L9570CDW)

## ID-kaartscan

Vink dit selectievakje aan om beide zijden van een identiteitskaart op één pagina af te drukken.

## Geavanceerde inst.

Configureer geavanceerde instellingen door op de knop **Geavanceerde inst.** in het dialoogvenster Scaninstellingen te klikken.

### - Verwijder doorlopers/Patronen

#### • Achtergrondkleur verwijderen

Verwijder de basiskleur van documenten om de gescande gegevens beter leesbaar te maken.

### - Beeld draaien

Bewerk de gescande afbeelding.

### - Blanco pagina overslaan

Verwijder de lege pagina's van het document uit de scanresultaten.

### - Scanresultaten weergeven

Hiermee toont u het totale aantal pagina's dat is opgeslagen en de blanco pagina's die zijn overgeslagen op uw computerscherm.

### - ADF autom. rechtzetten

Tijdens het scannen van het document vanuit de ADF (automatische documentinvoer), corrigeert de machine automatisch scheeftrekken van het document.



## Verwante informatie

- [Selecteer het documenttype met de Startmodus van ControlCenter4 \(Windows®\)](#)
-

Home > Scannen > Scan vanaf uw computer (Windows®) > Scan met de Startmodus van ControlCenter4 (Windows®) > Scan met de Startmodus van ControlCenter4 (Windows®) > De scangrootte wijzigen met behulp van de home-modus van ControlCenter4 (Windows®)

## De scangrootte wijzigen met behulp van de home-modus van ControlCenter4 (Windows®)

Voor een hogere scansnelheid selecteert u het exacte formaat van het document in het vervolkeuzemenu **Scanformaat**.

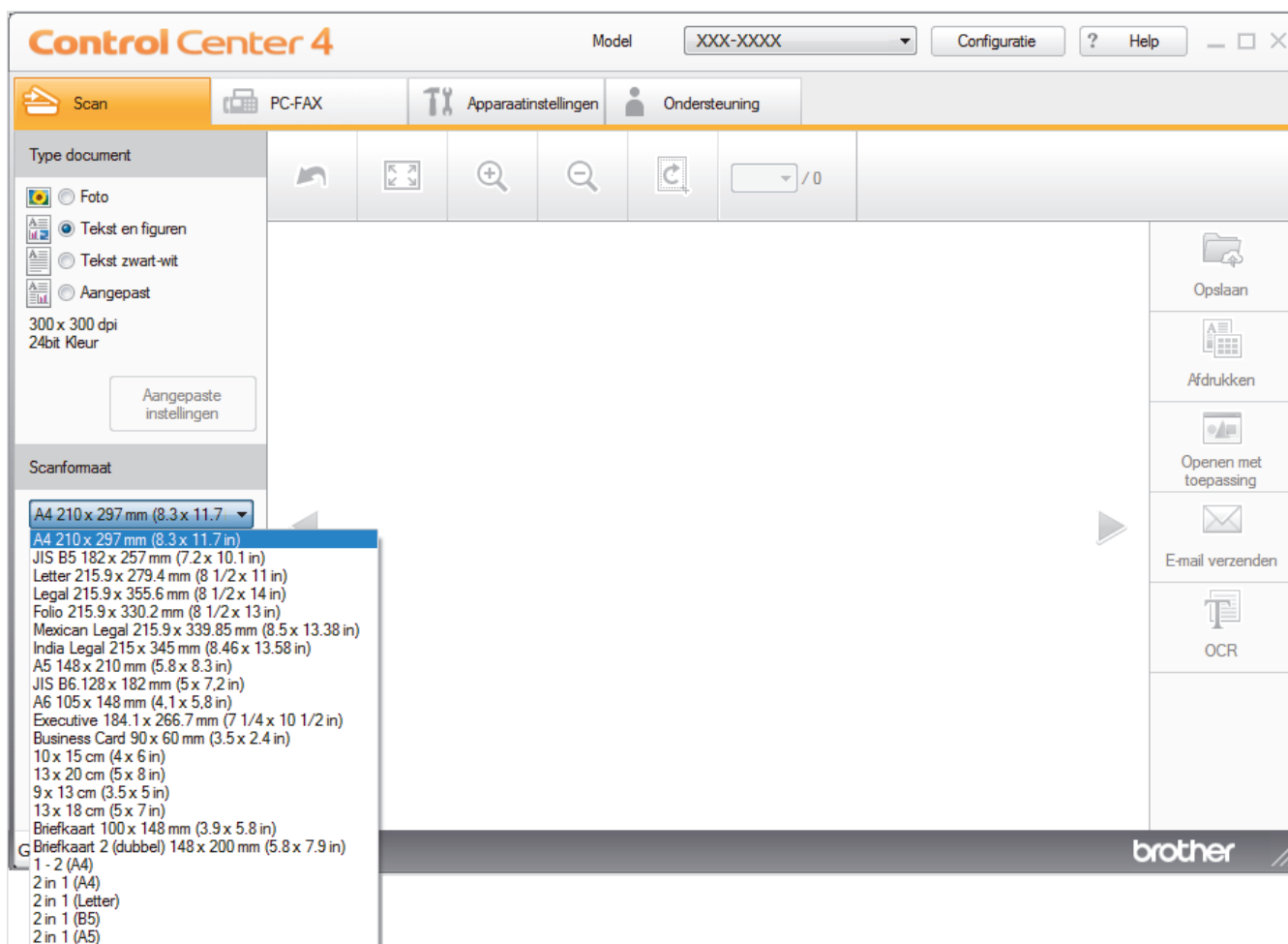

### ✓ Verwante informatie

- [Scan met de Startmodus van ControlCenter4 \(Windows®\)](#)

## Snijd een gescand beeld bij met de Startmodus van ControlCenter4 (Windows®)

Met de bijsnijdfunctie op de beeldbewerkingsbalk kunt u ongewenste delen uit uw gescande afbeelding snijden. Gebruik de **Inzoomen**- en **Uitzoomen**-functies om het bijsnijden beter te zien.

### Beeldbewerkingsbalk

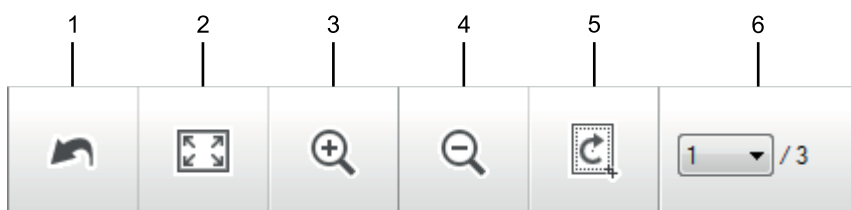

#### 1. Opnieuw starten

Hiermee annuleert u alle wijzigingen die u op de geselecteerde afbeelding hebt toegepast. De bewerkte afbeelding wordt naar zijn oorspronkelijke staat hersteld.

#### 2. Passend

Hiermee geeft u de gescande afbeelding schermvullend weer.

#### 3. Inzoomen

Hiermee zoomt u op de gescande afbeelding in.

#### 4. Uitzoomen

Hiermee zoomt u op de gescande afbeelding uit.

#### 5. Bijsnijden en bewerken

Verwijdert de buitenste delen van de afbeelding. Klik op de knop **Bijsnijden en bewerken** en wijzig vervolgens het frame om het gebied te bevatten die u na het bijsnijden wilt behouden.

#### 6. Paginateller

Geeft het paginanummer weer van de gescande pagina die in de image viewer wordt weergegeven. Om een andere pagina weer te geven, selecteert u het gewenste paginanummer in de vervolgkeuzelijst.



Als u meerdere pagina's hebt gescand, kunt u de volgende of vorige gescande pagina bekijken door op de linker- of rechterpijlknoppen in het voorbeeldvenster te klikken.

1. Scan een document.

2. Klik op  (**Bijsnijden en bewerken**) om de gescande afbeelding te bewerken.

Het venster **Bijsnijden en bewerken - ControlCenter4** verschijnt.



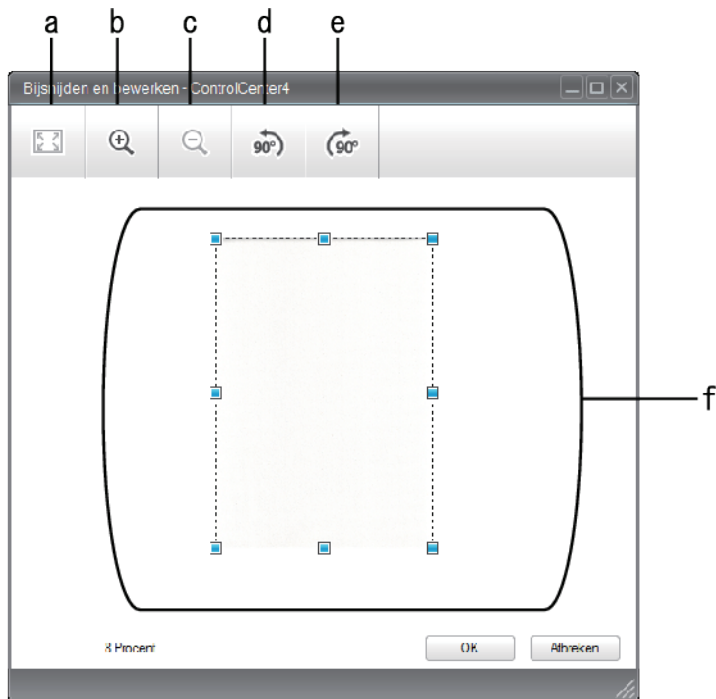

- a. Breidt de gescande afbeelding uit zodat de volledige afbeelding in het venster past.
  - b. Hiermee zoomt u op de afbeelding in.
  - c. Hiermee zoomt u op de afbeelding uit.
  - d. Hiermee draait u de afbeelding 90 graden linksom.
  - e. Hiermee draait u de afbeelding 90 graden rechtsom.
  - f. Klik en sleep het kader om het gebied dat u wilt bijsnijden te vergroten of verkleinen.
3. Klik op **OK**.
- De bewerkte afbeelding wordt in de Image viewer weergegeven.



### Verwante informatie

- [Scan met de Startmodus van ControlCenter4 \(Windows®\)](#)

Home > Scannen > Scan vanaf uw computer (Windows®) > Scan met de Startmodus van ControlCenter4 (Windows®) > Scan met de Startmodus van ControlCenter4 (Windows®) > Druk gescande gegevens af met de Startmodus van ControlCenter4 (Windows®)

## Druk gescande gegevens af met de Startmodus van ControlCenter4 (Windows®)

Een document op uw machine van Brother scannen en vervolgens exemplaren afdrukken met de functies van de printerdriver die beschikbaar zijn in ControlCenter4.

1. Scan een document.
2. Klik op **Afdrukken**.

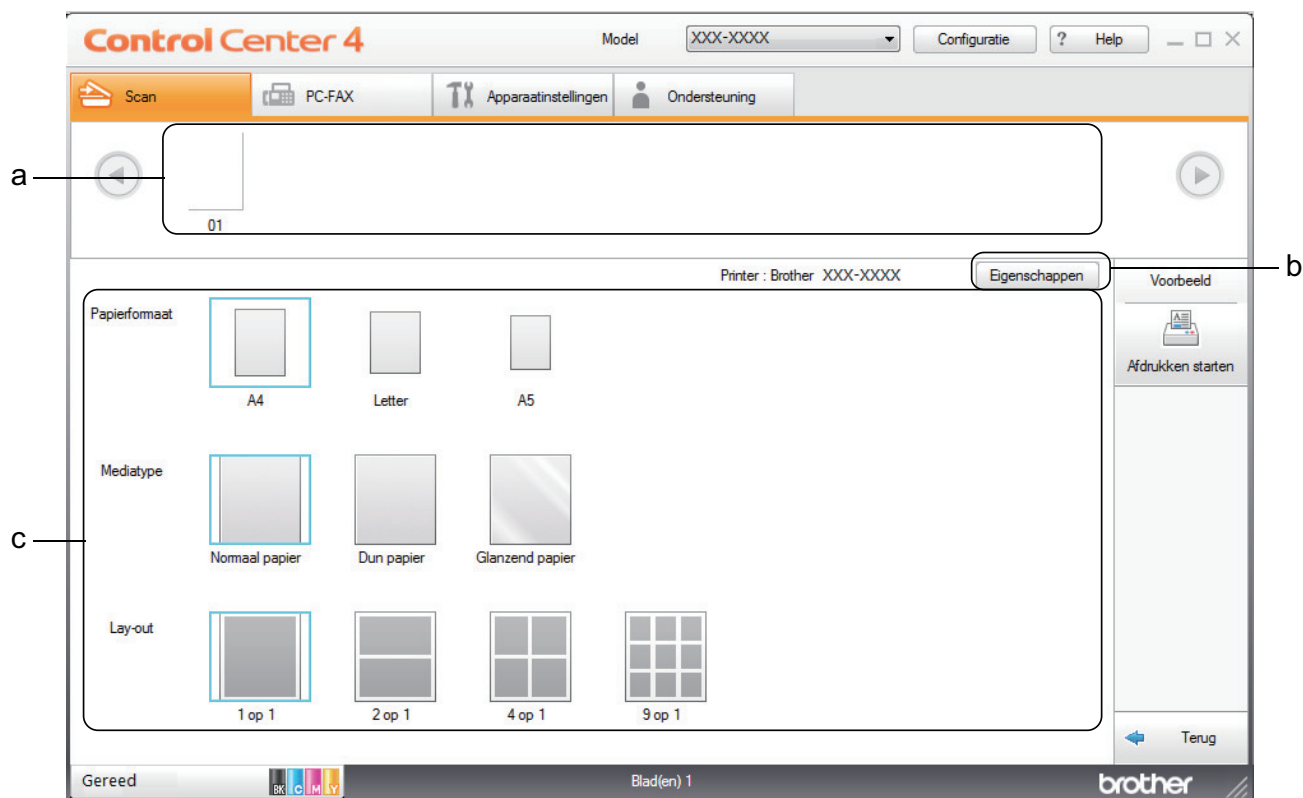

- a. Toont welke beelden momenteel zijn geselecteerd.
  - b. Klik op de knop **Eigenschappen** om specifieke printerinstellingen te wijzigen.
  - c. Selecteer de opties **Papierformaat**, **Mediatype** en **Lay-out**. De huidige instellingen worden door een blauw vierkant omringd.
3. Configureer de afdrুকinstellingen en klik vervolgens op de knop **Afdrukken starten**.

### ✓ Verwante informatie

- [Scan met de Startmodus van ControlCenter4 \(Windows®\)](#)

Home > Scannen > Scan vanaf uw computer (Windows®) > Scan met de Startmodus van ControlCenter4 (Windows®) > Scan met de Startmodus van ControlCenter4 (Windows®) > Scannen naar een toepassing met de Startmodus van ControlCenter4 (Windows®)

## Scannen naar een toepassing met de Startmodus van ControlCenter4 (Windows®)

Met de knop **Openen met toepassing** kunt u een afbeelding direct in uw grafische toepassing scannen om deze te bewerken.

Selecteer **Startmodus** als modusinstelling voor ControlCenter4.

1. Plaats uw document.
2. Klik op het pictogram  (**ControlCenter4**) in de taakbalk en klik vervolgens op **Open**.
3. Klik op het tabblad **Scan**.

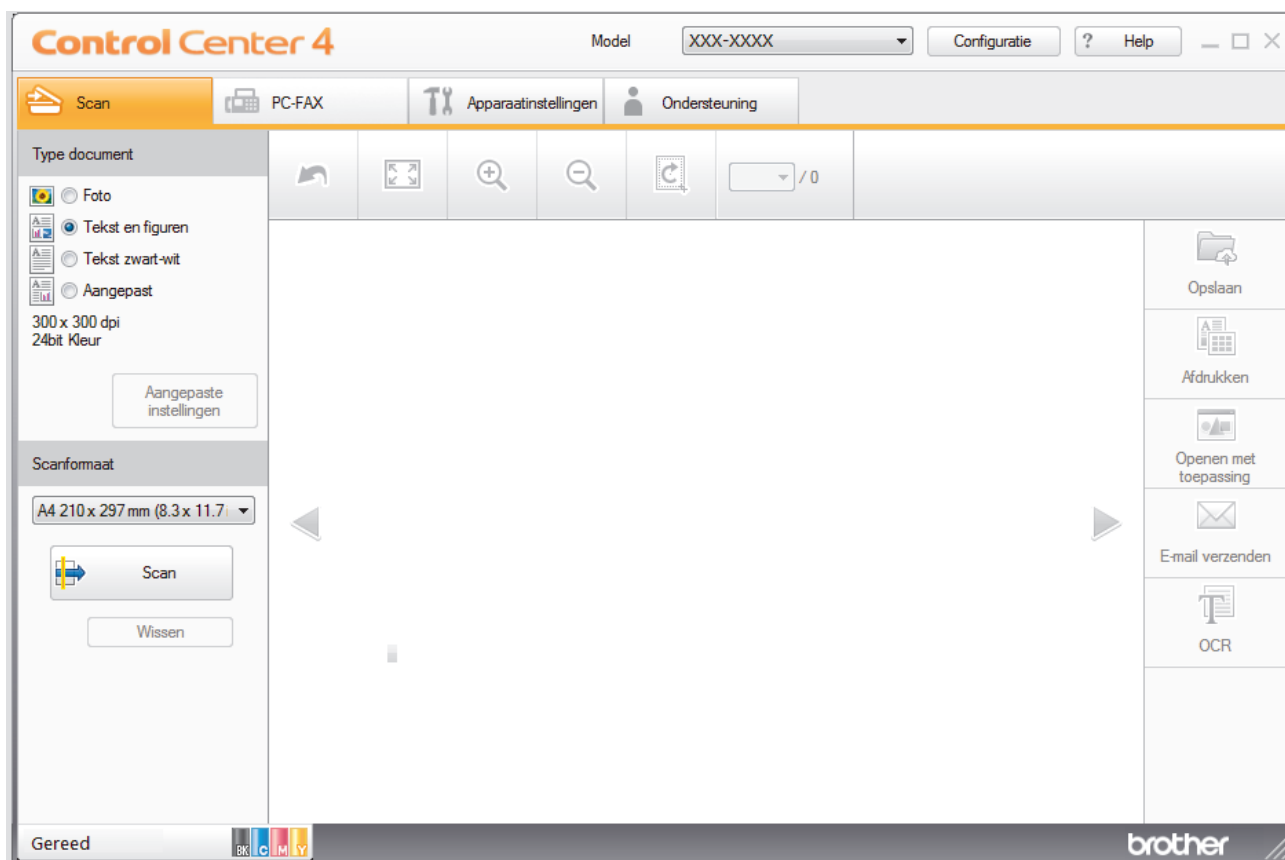

4. Selecteer het **Type document**.
  5. Wijzig indien nodig de grootte van het document.
  6. Klik op  (**Scan**).
- De machine start het scannen en de gescande afbeelding wordt in de viewer weergegeven.
7. Klik op de knop naar rechts of links om een afdrukvoorbeeld van elke gescande pagina te bekijken.
  8. Snijd indien nodig het gescande beeld bij.
  9. Klik op de knop **Openen met toepassing**.
  10. Selecteer de toepassing in de vervolkeuzelijst en klik vervolgens op **OK**.
- Het beeld wordt geopend in de door u geselecteerde toepassing.



## Verwante informatie

- Scan met de Startmodus van ControlCenter4 (Windows®)

Home > Scannen > Scan vanaf uw computer (Windows®) > Scan met de Startmodus van ControlCenter4 (Windows®) > Sla gescande gegevens als PDF-bestand op naar een map met de Startmodus van ControlCenter4 (Windows®)

## Sla gescande gegevens als PDF-bestand op naar een map met de Startmodus van ControlCenter4 (Windows®)

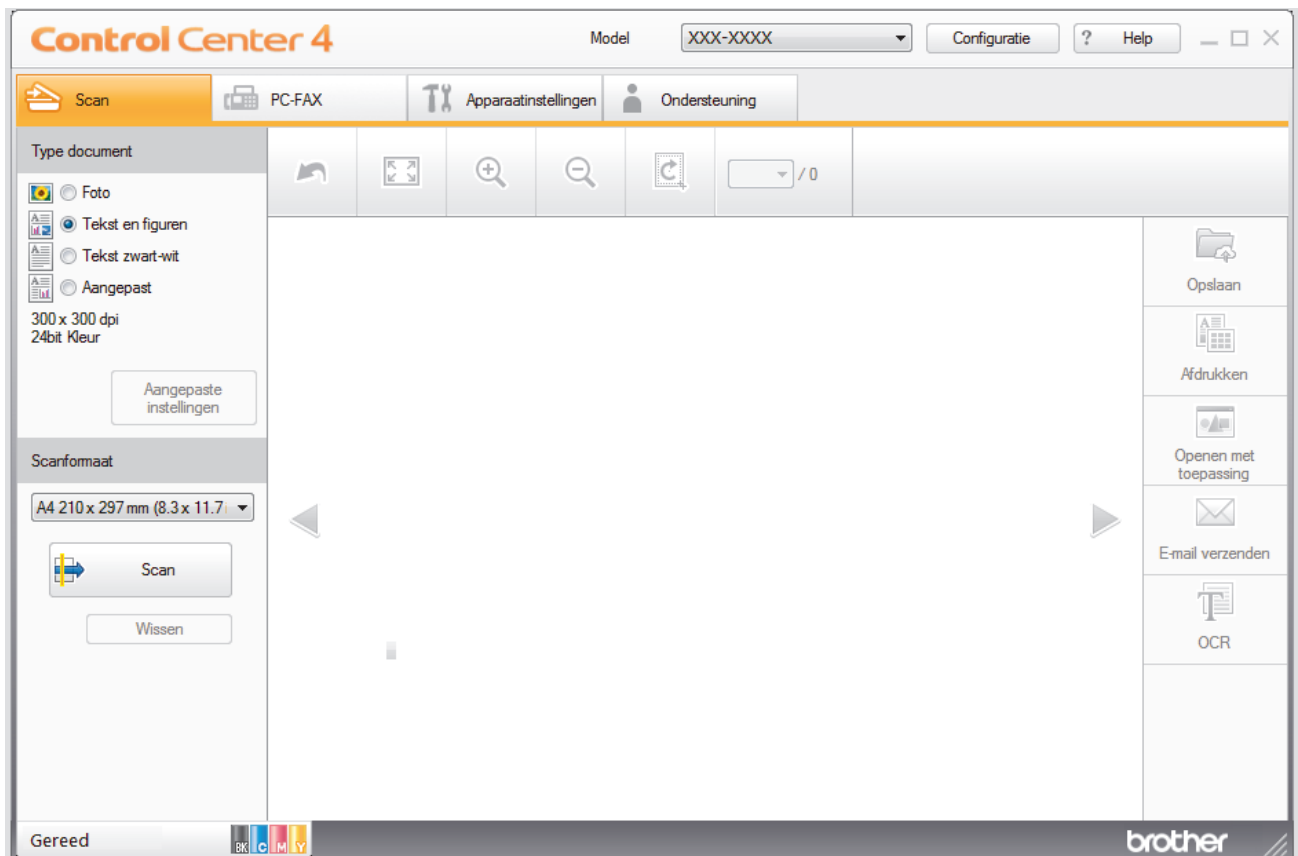

Selecteer **Startmodus** als modusinstelling voor ControlCenter4.

1. Plaats uw document.
2. Klik op het pictogram  (**ControlCenter4**) in de taakbalk en klik vervolgens op **Open**.
3. Klik op het tabblad **Scan**.

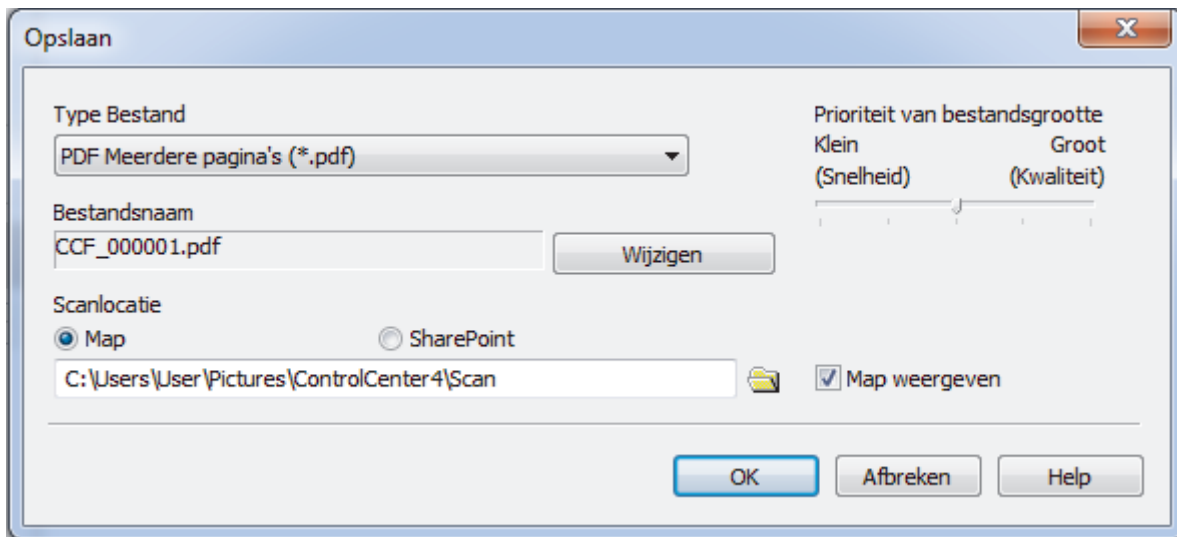

4. Selecteer het **Type document**.
5. Wijzig indien nodig de grootte van het document.
6. Klik op  (**Scan**).
- De machine start het scannen en de gescande afbeelding wordt in de viewer weergegeven.
7. Klik op de knop naar rechts of links om een afdrukvoorbeeld van elke gescande pagina te bekijken.
8. Klik op **Opslaan**.  
Het dialoogvenster **Opslaan** verschijnt.
9. Klik op de vervolgkeuzelijst **Type Bestand** en selecteer vervolgens een PDF-bestand.



 Om het document als een met een wachtwoord beveiligd PDF-bestand op te slaan, selecteert u **Veilige PDF Enkele pagina (\*.pdf)** of **Veilige PDF Meerdere pagina's (\*.pdf)** uit de vervolgkeuzelijst **Type Bestand**, klikt u op  en voert u het wachtwoord in.

10. Om de bestandsnaam te wijzigen, klikt u op de **Wijzigen**-knop indien nodig.

11. Klik op het pictogram van de map en blader naar de map waarin u de gescande documenten wilt opslaan.

12. Klik op **OK**.

Het gescande document wordt als een pdf-bestand in de bestemmingsmap opgeslagen.

### **Verwante informatie**

- [Scan met de Startmodus van ControlCenter4 \(Windows®\)](#)

Home > Scannen > Scan vanaf uw computer (Windows®) > Scan met de Startmodus van ControlCenter4 (Windows®) > Scan automatisch beide zijden van een document met de Startmodus van ControlCenter4 (Windows®)

## Scan automatisch beide zijden van een document met de Startmodus van ControlCenter4 (Windows®)

Gerelateerde modellen: MFC-L8690CDW/MFC-L8900CDW/MFC-L9570CDW

Selecteer **Startmodus** als modusinstelling voor ControlCenter4.

1. Plaats documenten in de ADF (automatische documentinvoer).



Om beide zijden van een document automatisch te scannen, gebruikt u de ADF (automatische documentinvoer) en niet de glasplaat.

2. Klik op het pictogram  (**ControlCenter4**) in de taakbalk en klik vervolgens op **Open**.
3. Klik op het tabblad **Scan**.

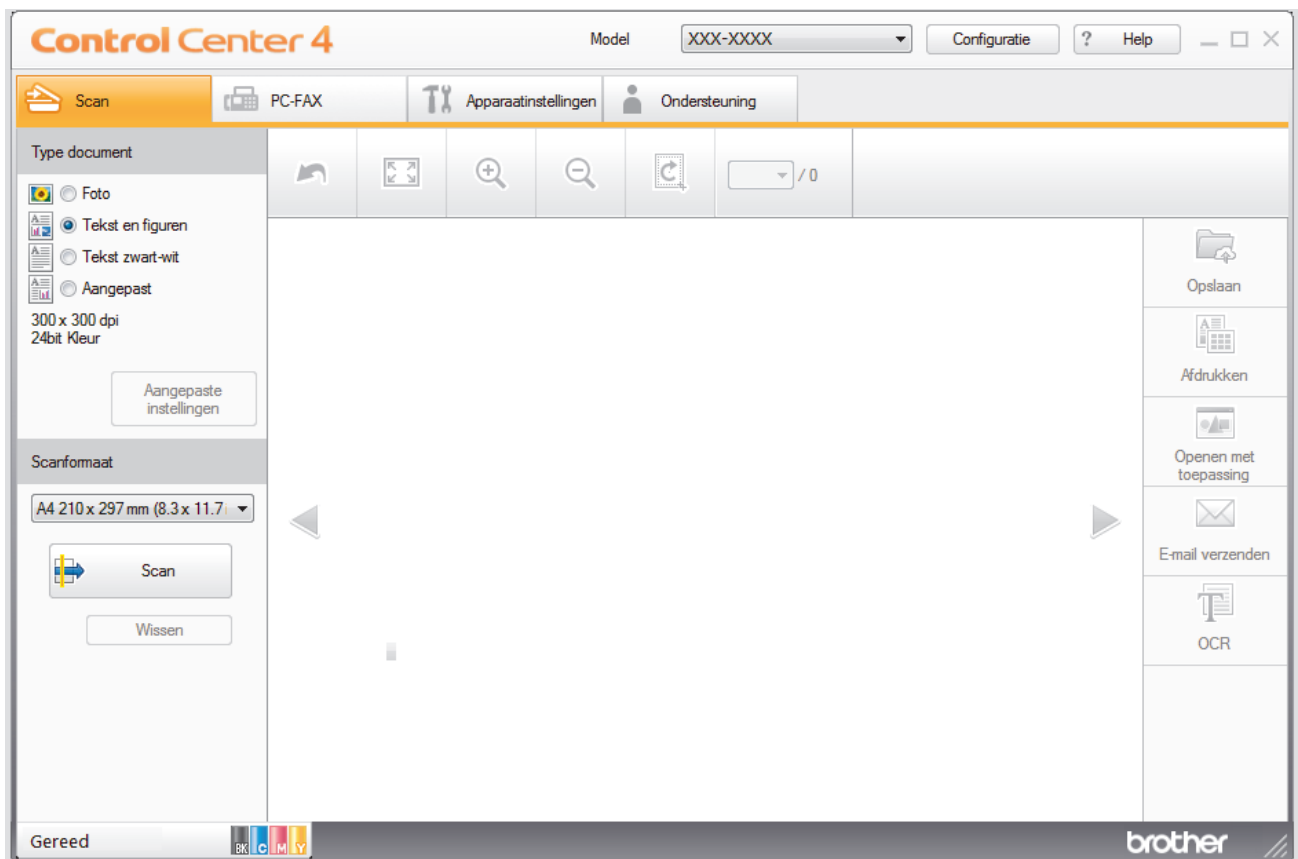





4. Onder **Type document** selecteert u **Aangepast** en klikt u vervolgens op de knop **Aangepaste instellingen**. Het dialoogvenster **Aangepaste scaninstellingen** verschijnt.
5. Vink het selectievakje **Tweezijdig scannen** aan.
6. Selecteer de optie **Inbinden aan de lange kant** of **Inbinden aan de korte kant**, afhankelijk van de originele lay-out.
7. Configureer andere **Aangepaste scaninstellingen**, indien nodig.
8. Klik op **OK**.
9. Klik op  (**Scan**).

De machine start het scannen en de gescande afbeelding wordt in de viewer weergegeven.

10. Klik op de knop naar rechts of links om een afdrukvoorbeeld van elke gescande pagina te bekijken.

---

11. Ga op een van de volgende manieren te werk:

- Klik op  (**Opslaan**) om gescande gegevens op te slaan.
- Klik op  (**Afdrukken**) om gescande gegevens af te drukken.
- Klik op  (**Openen met toepassing**) om gescande gegevens in een andere toepassing te openen.
- Klik op  (**E-mail verzenden**) om gescande gegevens toe te voegen aan een e-mail.
- Klik op  (**OCR**) om uw gescande document te converteren naar een bewerkbaar tekstbestand. (alleen op bepaalde modellen beschikbaar)



### Verwante informatie

- [Scan met de Startmodus van ControlCenter4 \(Windows®\)](#)
-



## Scaninstellingen voor de Home-modus van ControlCenter4 (Windows®)

Instellingen	Beschikbare functies			
	Openen met toepassing	OCR	E-mail verzenden	Opslaan
Type Bestand	-	Ja	Ja	Ja
Doelprogramma	Ja	Ja	-	-
OCR-taal	-	Ja	-	-
Bestandsnaam	-	-	-	Ja
Scanlocatie	-	-	-	Ja
Map weergeven	-	-	-	Ja
Prioriteit van bestandsgrootte	-	-	Ja	Ja

### Type Bestand

Selecteer het bestandstype dat u voor de gescande gegevens wilt gebruiken.

#### Voor E-mail verzenden en Opslaan

- **Windows Bitmap (\*.bmp)**
- **JPEG (\*.jpg)** (aanbevolen voor de meeste gebruikers bij het scannen van foto's)
- **TIFF Enkele pagina (\*.tif)**
- **TIFF Meerdere pagina's (\*.tif)**
- **Portable Network Graphics (\*.png)**
- **PDF Enkele pagina (\*.pdf)** (aanbevolen voor het scannen en delen van documenten)
- **PDF Meerdere pagina's (\*.pdf)** (aanbevolen voor het scannen en delen van documenten)
- **PDF/A Enkele pagina (\*.pdf)** (aanbevolen voor het scannen en delen van documenten)
- **PDF/A Meerdere pagina's (\*.pdf)** (aanbevolen voor het scannen en delen van documenten)
- **Hoge compressie PDF Enkele pagina (\*.pdf)**
- **Hoge compressie PDF Meerdere pagina's (\*.pdf)**
- **Veilige PDF Enkele pagina (\*.pdf)**
- **Veilige PDF Meerdere pagina's (\*.pdf)**
- **Doorzoekbare PDF Enkele pagina (\*.pdf)**
- **Doorzoekbare PDF Meerdere pagina's (\*.pdf)**
- **XML Paper Specification (\*.xps)** (de XML Paper Specification is beschikbaar voor Windows® 7, Windows® 8 en Windows® 10, en wanneer u toepassingen gebruikt die XML Paper Specification-bestanden ondersteunen)
- **Microsoft Office Word (\*.docx)** (alleen op bepaalde modellen beschikbaar)
- **Microsoft Office PowerPoint (\*.pptx)** (alleen op bepaalde modellen beschikbaar)
- **Microsoft Office Excel (\*.xlsx)** (alleen op bepaalde modellen beschikbaar)

#### Voor OCR

- **HTML 3.2 (\*.htm)**
- **HTML 4.0 (\*.htm)**
- **Microsoft Excel 2003, XP (\*.xls)**
- **RTF Word 2000 (\*.rtf)**
- **WordPad (\*.rtf)**
- **WordPerfect 9, 10 (\*.wpd)**
- **Text (\*.txt)**

- 
- **Doorzoekbare PDF Enkele pagina (\*.pdf)**
  - **Doorzoekbare PDF Meerdere pagina's (\*.pdf)**

#### **Doelprogramma**

Selecteer de doeltoepassing uit de vervolgkeuzelijst.

#### **OCR-taal**

Stem de taal van de tekenherkenningssoftware (OCR) af op de taal van de tekst van het gescande document.

#### **Bestandsnaam**

Klik op **Wijzigen** om het voorvoegsel van de bestandsnaam te wijzigen.

#### **Scanlocatie**

Selecteer het keuzerondje **Map** of **SharePoint** om op te geven waar u uw gescande documenten wilt opslaan.

#### **Map weergeven**

Selecteer deze optie om na het scannen automatisch de bestemmingsmap weer te geven.

#### **Prioriteit van bestandsgrootte**

Pas de compressieverhouding van de gescande afbeelding aan. Wijzig de bestandsgrootte door de **Prioriteit van bestandsgrootte**-schuifbalk naar rechts of links te verplaatsen.

#### **Aangepaste instellingen**

Selecteer de optie **Aangepast**, klik op de knop **Aangepaste instellingen** en wijzig vervolgens de instellingen.

#### **Scanformaat**

Selecteer de precieze grootte van uw document in de keuzelijst **Scanformaat**.



#### **Verwante informatie**

- [Scan met de Startmodus van ControlCenter4 \(Windows®\)](#)
-

## Scan met de Geavanceerde modus van ControlCenter4 (Windows®)

De geavanceerde modus van ControlCenter4 biedt u meer controle over de details van de machinefuncties en maakt het u mogelijk om één-druk-scanacties aan te passen.

- [Scan foto's en grafische afbeeldingen met de Geavanceerde modus van ControlCenter4 \(Windows®\)](#)
- [Gescande gegevens opslaan in een map als een PDF-bestand met de Geavanceerde modus van ControlCenter4 \(Windows®\)](#)
- [Scan automatisch beide zijden van een document met de Geavanceerde modus van ControlCenter4 \(Windows®\)](#)
- [Beide zijden van een ID-kaart scannen met de Geavanceerde modus van ControlCenter4 \(Windows®\)](#)
- [Scannen naar een e-mailbijlage met de Geavanceerde modus van ControlCenter4 \(Windows®\)](#)
- [Scan naar een bewerkbaar tekstbestand \(OCR\) met de Geavanceerde modus van ControlCenter4 \(Windows®\)](#)
- [Scaninstellingen voor de geavanceerde modus van ControlCenter4 \(Windows®\)](#)

Home > Scannen > Scan vanaf uw computer (Windows®) > Scan met de Geavanceerde modus van ControlCenter4 (Windows®) > Scan foto's en grafische afbeeldingen met de Geavanceerde modus van ControlCenter4 (Windows®)

## Scan foto's en grafische afbeeldingen met de Geavanceerde modus van ControlCenter4 (Windows®)

Gescande foto's of afbeeldingen rechtstreeks naar uw computer verzenden.

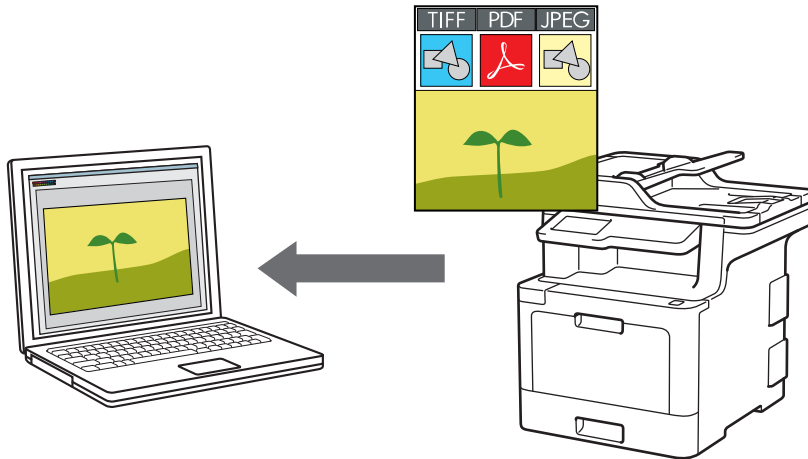

Selecteer **Geavanceerde modus** als modusinstelling voor ControlCenter4.

1. Plaats uw document.
2. Klik op het pictogram  (**ControlCenter4**) in de taakbalk en klik vervolgens op **Open**.
3. Klik op het tabblad **Scan**.



4. Klik op de knop **Afbeelding**.  
Het dialogvenster voor scaninstellingen verschijnt.

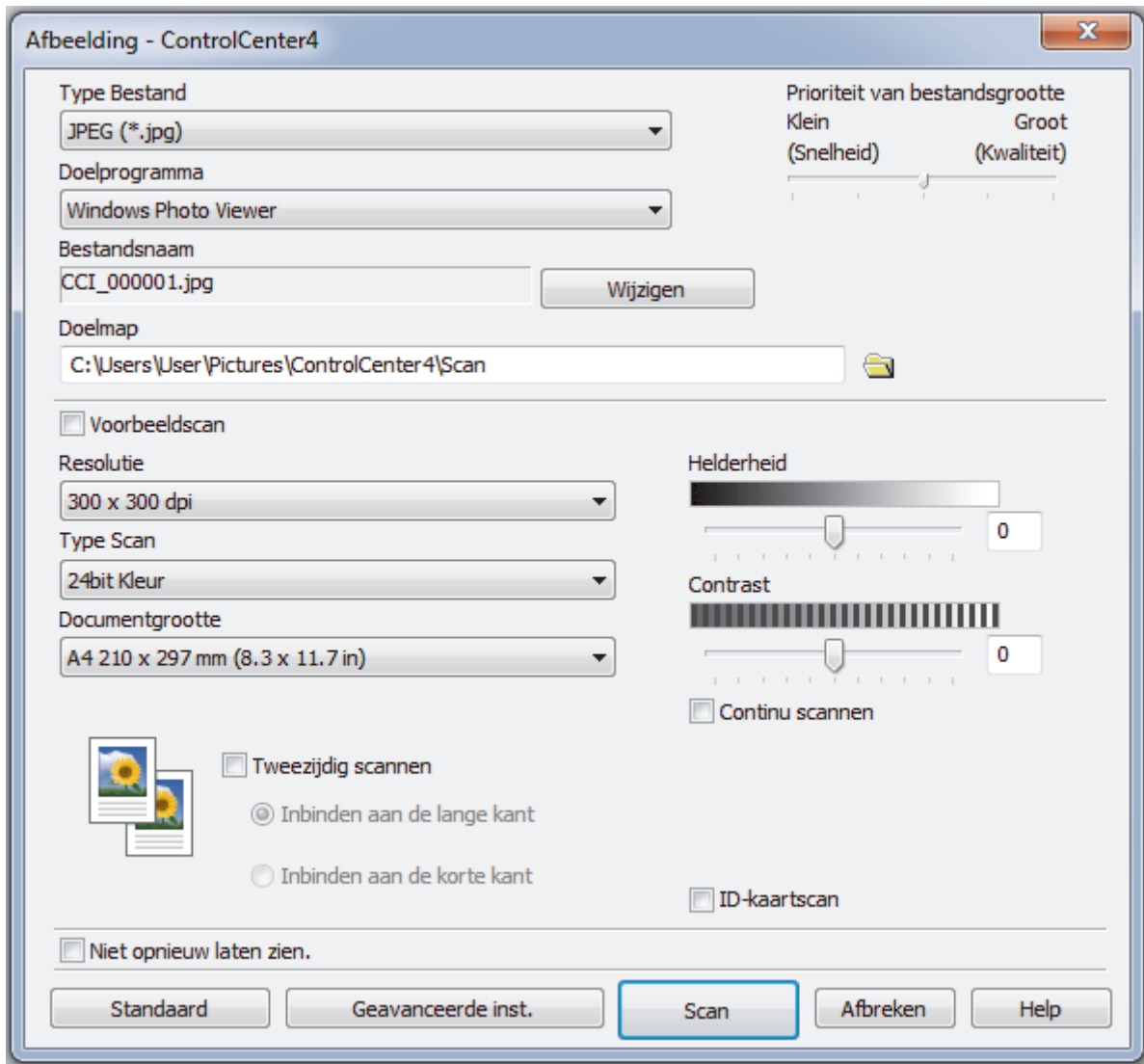

5. Wijzig indien nodig de scaninstellingen zoals het bestandsformaat, de bestandsnaam, de bestemmingsmap, de resolutie en de kleur.



- Om de bestandsnaam te wijzigen, klikt u op **Wijzigen**.
- Om **Doelmap** te wijzigen, klikt u op het pictogram van de map.
- Vink het selectievakje **Voorbeeldscan** aan om het gescande beeld te bekijken en te configureren.

6. Klik op **Scan**.

De machine begint met scannen. Het beeld wordt geopend in de door u geselecteerde toepassing.



### Verwante informatie

- [Scan met de Geavanceerde modus van ControlCenter4 \(Windows®\)](#)

Home > Scannen > Scan vanaf uw computer (Windows®) > Scan met de Geavanceerde modus van ControlCenter4 (Windows®) > Gescande gegevens opslaan in een map als een PDF-bestand met de Geavanceerde modus van ControlCenter4 (Windows®)

## Gescande gegevens opslaan in een map als een PDF-bestand met de Geavanceerde modus van ControlCenter4 (Windows®)

Documenten scannen en deze in een map op uw computer als PDF-bestanden opslaan.

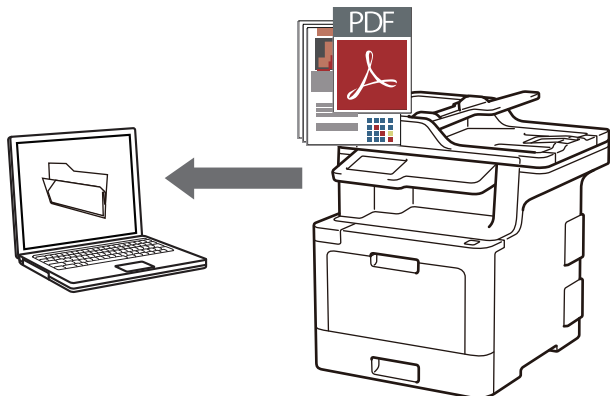

Selecteer **Geavanceerde modus** als modusinstelling voor ControlCenter4.

1. Plaats uw document.
2. Klik op het pictogram  (**ControlCenter4**) in de taakbalk en klik vervolgens op **Open**.
3. Klik op het tabblad **Scan**.



4. Klik op de knop **Bestand**.

Het dialoogvenster met scaninstellingen verschijnt.

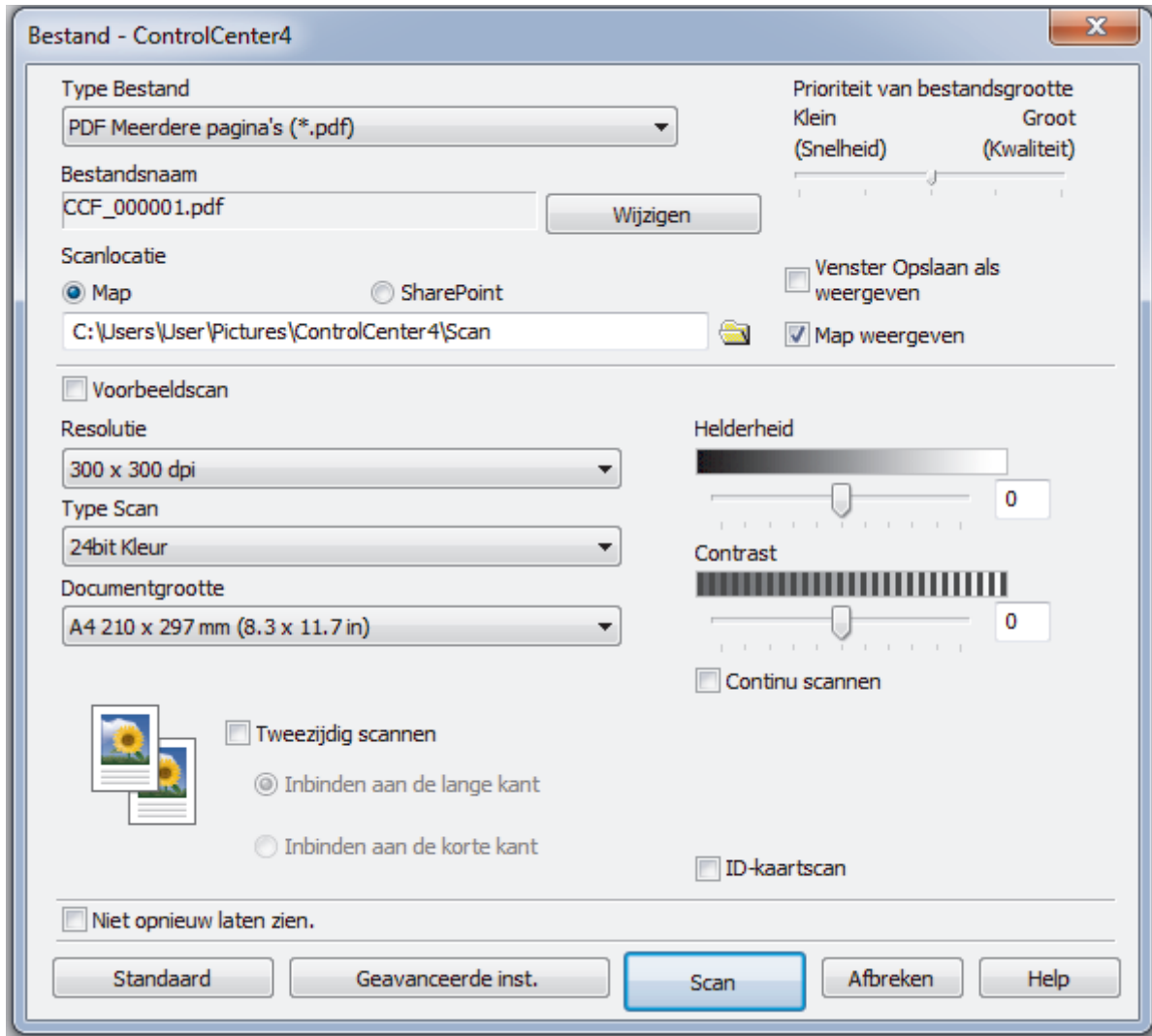

5. Klik op de vervolgkeuzelijst **Type Bestand** en selecteer vervolgens een PDF-bestand.



Om het document als een met een wachtwoord beveiligd PDF-bestand op te slaan, selecteert u **Veilige PDF Enkele pagina (\*.pdf)** of **Veilige PDF Meerdere pagina's (\*.pdf)** uit de vervolgkeuzelijst **Type Bestand**, klikt u op  en voert u het wachtwoord in.

6. Klik op het pictogram van de map en blader naar de map waarin u de gescande documenten wilt opslaan.
7. Wijzig indien nodig de scaninstellingen zoals het bestandsformaat, de bestandsnaam, de resolutie en de kleur.



Om een voorbeeld van de gescande afbeelding te zien en deze te configureren, vinkt u het selectievakje **Voorbeeldscan** aan.

8. Klik op **Scan**.

De machine begint met scannen. Het bestand wordt opgeslagen in de door u geselecteerde map.



### Verwante informatie

- [Scan met de Geavanceerde modus van ControlCenter4 \(Windows®\)](#)

Home > Scannen > Scan vanaf uw computer (Windows®) > Scan met de Geavanceerde modus van ControlCenter4 (Windows®) > Scan automatisch beide zijden van een document met de Geavanceerde modus van ControlCenter4 (Windows®)

## Scan automatisch beide zijden van een document met de Geavanceerde modus van ControlCenter4 (Windows®)

Gerelateerde modellen: MFC-L8690CDW/MFC-L8900CDW/MFC-L9570CDW

Selecteer **Geavanceerde modus** als modusinstelling voor ControlCenter4.

1. Plaats documenten in de ADF (automatische documentinvoer).



Om beide zijden van een document automatisch te scannen, gebruikt u de ADF (automatische documentinvoer) en niet de glasplaat.

2. Klik op het pictogram  (**ControlCenter4**) in de taakbalk en klik vervolgens op **Open**.
3. Klik op het tabblad **Scan**.



4. Klik op de knop voor de instelling die u wilt wijzigen (**Afbeelding**, **OCR**, **E-mail** of **Bestand**). Het dialoogvenster met scaninstellingen verschijnt.
5. Schakel het selectievakje **Tweezijdig scannen** in.
6. Selecteer de optie **Inbinden aan de lange kant** of **Inbinden aan de korte kant**, afhankelijk van de originele lay-out.
7. Wijzig indien nodig de scaninstellingen zoals het bestandsformaat, de bestandsnaam, de bestemmingsmap, de resolutie en de kleur.



- Om de bestandsnaam te wijzigen, klikt u op **Wijzigen**.
- Om **Doelmap** te wijzigen, klikt u op het pictogram van de map.

8. Klik op **Scan**.

De machine begint met scannen.

U hebt nu de standaardinstellingen gewijzigd voor uw geselecteerde Scannen naar-actie. Deze instellingen worden actief de volgende keer dat een van de scanopties (**Afbeelding**, **OCR**, **E-mail** of **Bestand**) voor deze actie wordt geselecteerd.





## Verwante informatie

- Scan met de Geavanceerde modus van ControlCenter4 (Windows®)

Home > Scannen > Scan vanaf uw computer (Windows®) > Scan met de Geavanceerde modus van ControlCenter4 (Windows®) > Beide zijden van een ID-kaart scannen met de Geavanceerde modus van ControlCenter4 (Windows®)

## Beide zijden van een ID-kaart scannen met de Geavanceerde modus van ControlCenter4 (Windows®)

Selecteer **Geavanceerde modus** als modusinstelling voor ControlCenter4.

1. Plaats een identiteitskaart op de glasplaat.
2. Klik op het pictogram  (**ControlCenter4**) in de taakbalk en klik vervolgens op **Open**.
3. Klik op het tabblad **Scan**.



4. Klik op de knop **Bestand**.

Het dialoogvenster met scaninstellingen verschijnt.

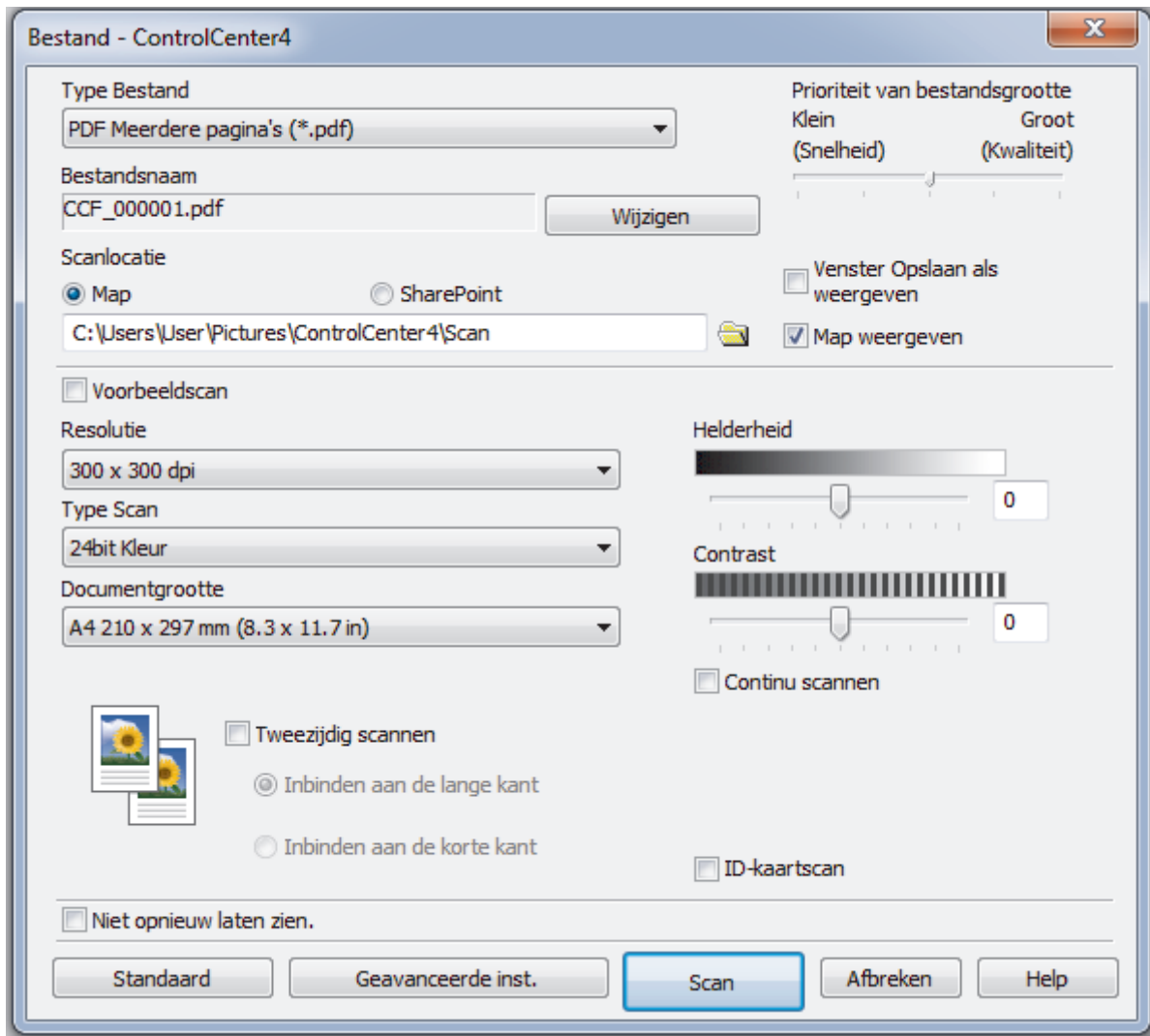

5. Schakel het selectievakje **ID-kaartscan** in.

Het instructiedialoogvenster verschijnt.

6. Lees de instructies op het scherm en druk vervolgens op **OK**.
7. Wijzig indien nodig de scaninstellingen zoals het bestandsformaat, de bestandsnaam, de scanlocatie, de resolutie en de kleur.
8. Klik op **Scan**.  
De machine scant één zijde van de identiteitskaart.
9. Als de machine klaar is met het scannen van de eerste zijde, draait u de identiteitskaart om en klikt u vervolgens op **Doorgaan** om de andere zijde te scannen.
10. Klik op **Voltooien**.

### ✓ **Verwante informatie**

- [Scan met de Geavanceerde modus van ControlCenter4 \(Windows®\)](#)

Home > Scannen > Scan vanaf uw computer (Windows®) > Scan met de Geavanceerde modus van ControlCenter4 (Windows®) > Scannen naar een e-mailbijlage met de Geavanceerde modus van ControlCenter4 (Windows®)

## Scannen naar een e-mailbijlage met de Geavanceerde modus van ControlCenter4 (Windows®)

Een gescand document als e-mailbijlage verzenden.

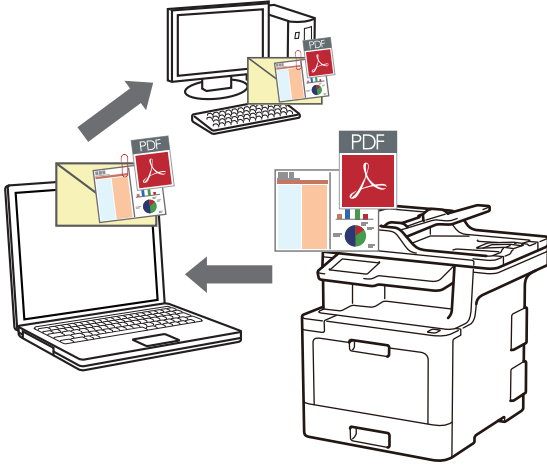

- Selecteer **Geavanceerde modus** als modusinstelling voor ControlCenter4.
- De functie Scannen naar e-mail ondersteunt geen webmaildiensten. Gebruik de functie Scannen naar afbeelding of Scannen naar bestand om een document of afbeelding te scannen en vervolgens als e-mailbijlage te versturen.



De machine scant naar uw standaard e-mailprogramma.

1. Plaats uw document.
2. Klik op het pictogram  (**ControlCenter4**) in de taakbalk en klik vervolgens op **Open**.
3. Klik op het tabblad **Scan**.



4. Klik op de knop **E-mail**.  
Het dialoogvenster voor scaninstellingen verschijnt.

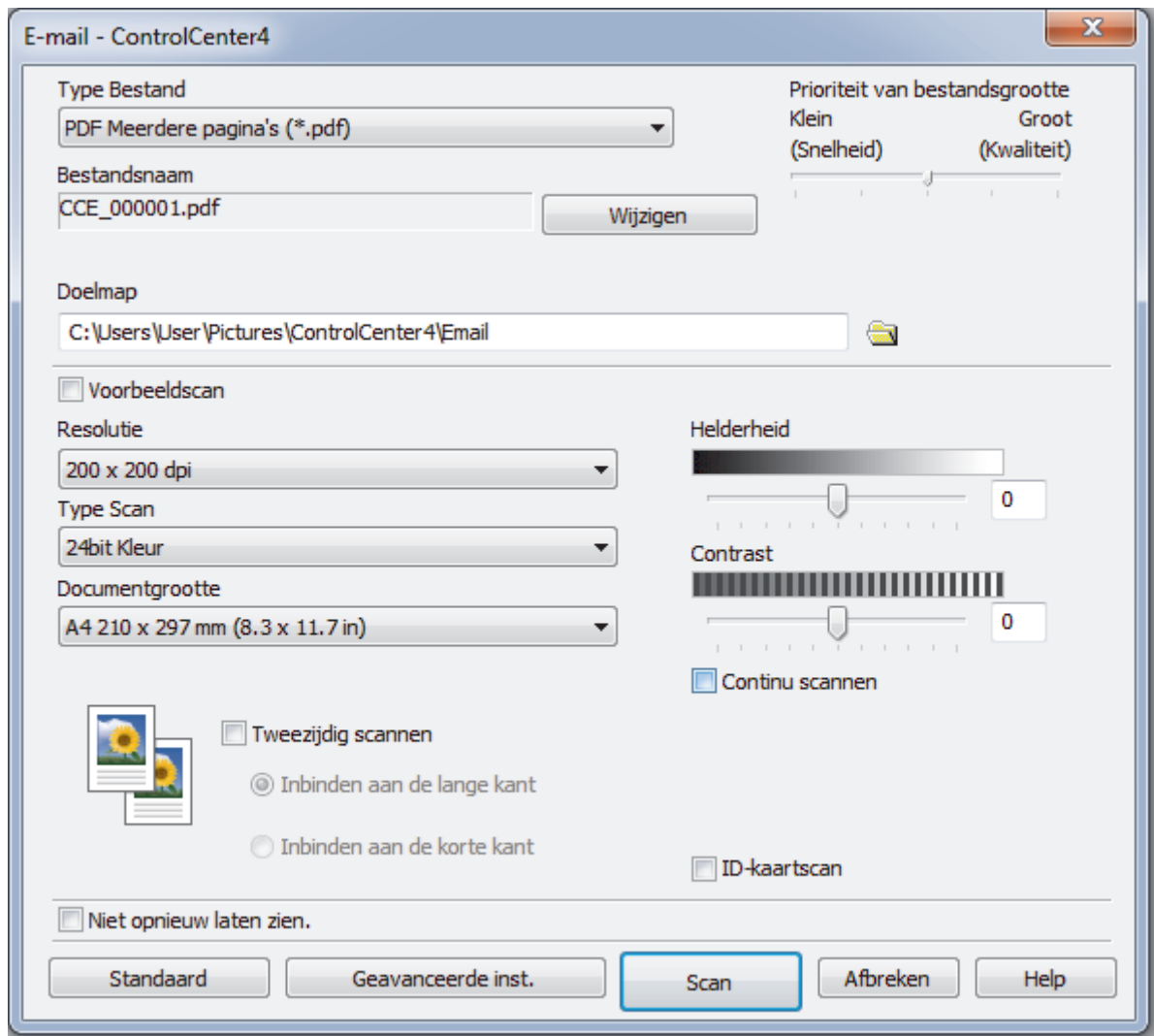

5. Wijzig indien nodig de scaninstellingen zoals het bestandsformaat, de bestandsnaam, de bestemmingsmap, de resolutie en de kleur.



- Om de bestandsnaam te wijzigen, klikt u op **Wijzigen**.
- Om **Doelmap** te wijzigen, klikt u op het pictogram van de map.
- Vink het selectievakje **Voorbeeldscan** aan om het gescande beeld te bekijken en te configureren.

6. Klik op **Scan**.

De machine begint met scannen. Uw standaard e-mailprogramma opent en de gescande afbeelding wordt als bijlage aan een nieuwe, lege e-mail toegevoegd.



### Verwante informatie

- [Scan met de Geavanceerde modus van ControlCenter4 \(Windows®\)](#)

Home > Scannen > Scan vanaf uw computer (Windows®) > Scan met de Geavanceerde modus van ControlCenter4 (Windows®) > Scan naar een bewerkbaar tekstbestand (OCR) met de Geavanceerde modus van ControlCenter4 (Windows®)

## Scan naar een bewerkbaar tekstbestand (OCR) met de Geavanceerde modus van ControlCenter4 (Windows®)

Met behulp van OCR-technologie (optical character recognition) kan de machine de tekens in een gescand document naar tekst converteren. Vervolgens kunt u deze tekst met een tekstverwerkingsprogramma naar keuze bewerken.

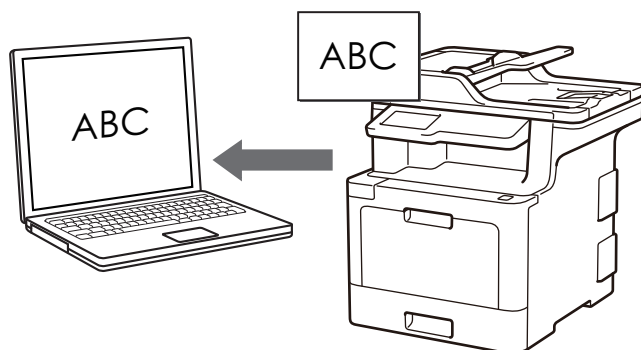

- Selecteer **Geavanceerde modus** als modusinstelling voor ControlCenter4.

1. Plaats uw document.
2. Klik op het pictogram  (**ControlCenter4**) in de taakbalk en klik vervolgens op **Open**.
3. Klik op het tabblad **Scan**.



4. Klik op de knop **OCR**.  
Het dialoogvenster voor scaninstellingen verschijnt.

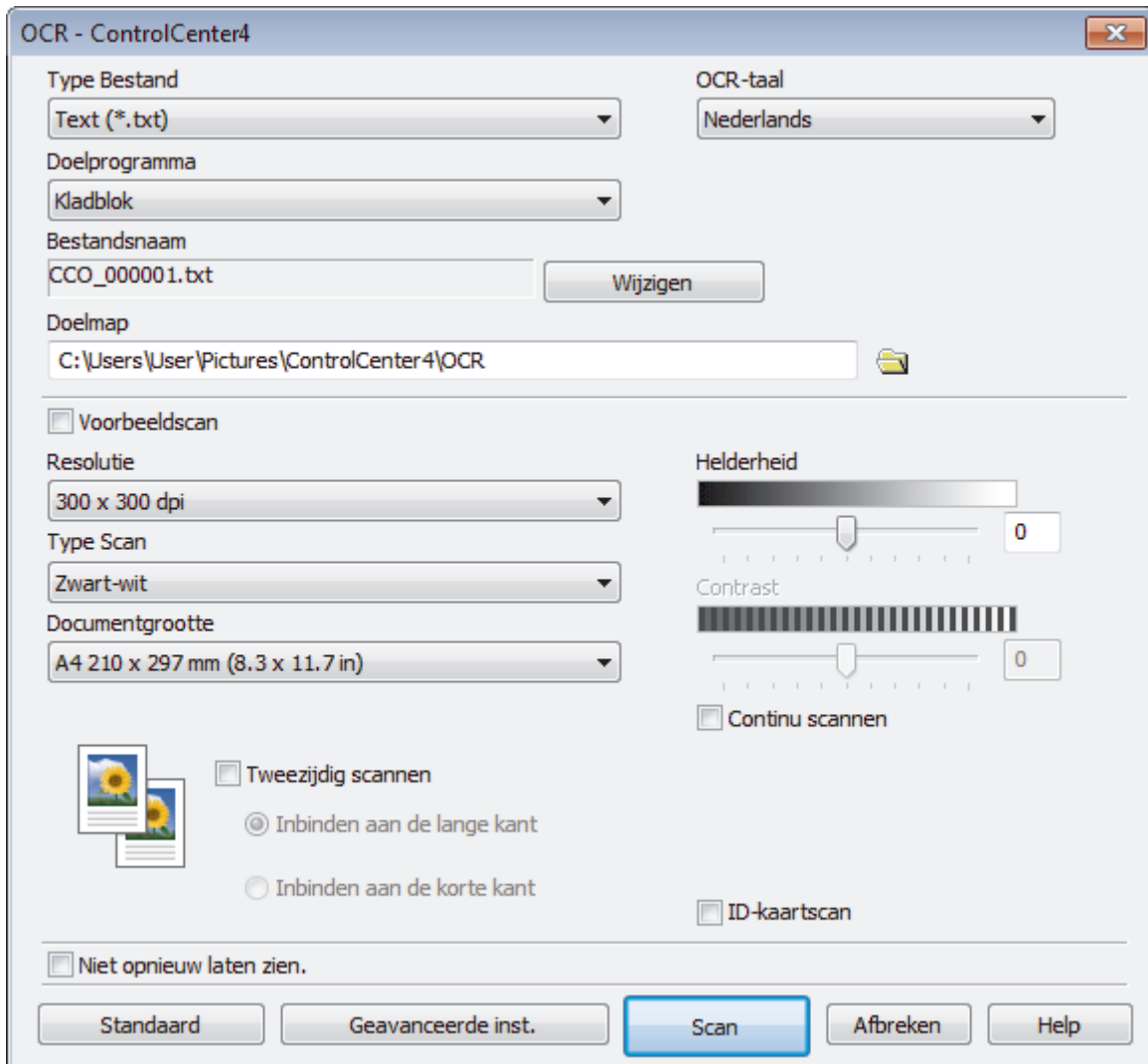

5. Wijzig indien nodig de scaninstellingen zoals het bestandsformaat, de bestandsnaam, de bestemmingsmap, de resolutie en de kleur.



- Om de bestandsnaam te wijzigen, klikt u op **Wijzigen**.
- Om **Doelmap** te wijzigen, klikt u op het pictogram van de map.
- Vink het selectievakje **Voorbeeldscan** aan om het gescande beeld te bekijken en te configureren.

6. Klik op **Scan**.

De machine scant het document, converteert het naar een bewerkbare tekst en stuurt het vervolgens naar uw standaard tekstverwerkingsprogramma.



### Verwante informatie

- [Scan met de Geavanceerde modus van ControlCenter4 \(Windows®\)](#)

## Scaninstellingen voor de geavanceerde modus van ControlCenter4 (Windows®)

Instellingen	Beschikbare functies			
	Afbeelding	OCR	E-mail	Bestand
Type Bestand	Ja	Ja	Ja	Ja
Doelprogramma	Ja	Ja	-	-
OCR-taal	-	Ja	-	-
Bestandsnaam	Ja	Ja	Ja	Ja
Scanlocatie of Doelmap	Ja	Ja	Ja	Ja
Map weergeven	-	-	-	Ja
Venster Opslaan als weergeven	-	-	-	Ja
Prioriteit van bestandsgrootte	Ja	-	Ja	Ja
Voorbeeldscan	Ja	Ja	Ja	Ja
Resolutie	Ja	Ja	Ja	Ja
Type Scan	Ja	Ja	Ja	Ja
Documentgrootte	Ja	Ja	Ja	Ja
Helderheid	Ja	Ja	Ja	Ja
Contrast	Ja	Ja	Ja	Ja
Continu scannen	Ja	Ja	Ja	Ja
Tweezijdig scannen	Ja	Ja	Ja	Ja
ID-kaartscan	Ja	Ja	Ja	Ja
Geavanceerde inst.	Ja	Ja	Ja	Ja
Standaard	Ja	Ja	Ja	Ja

### Type Bestand

Selecteer het bestandstype dat u voor de gescande gegevens wilt gebruiken.

#### Voor afbeelding, e-mail en bestand

- **Windows Bitmap (\*.bmp)**
- **JPEG (\*.jpg)** (aanbevolen voor de meeste gebruikers bij het scannen van foto's)
- **TIFF Enkele pagina (\*.tif)**
- **TIFF Meerdere pagina's (\*.tif)**
- **Portable Network Graphics (\*.png)**
- **PDF Enkele pagina (\*.pdf)** (aanbevolen voor het scannen en delen van documenten)
- **PDF Meerdere pagina's (\*.pdf)** (aanbevolen voor het scannen en delen van documenten)
- **PDF/A Enkele pagina (\*.pdf)** (aanbevolen voor het scannen en delen van documenten)
- **PDF/A Meerdere pagina's (\*.pdf)** (aanbevolen voor het scannen en delen van documenten)
- **Hoge compressie PDF Enkele pagina (\*.pdf)**
- **Hoge compressie PDF Meerdere pagina's (\*.pdf)**
- **Veilige PDF Enkele pagina (\*.pdf)**
- **Veilige PDF Meerdere pagina's (\*.pdf)**
- **Doorzoekbare PDF Enkele pagina (\*.pdf)**



- 
- **Doorzoekbare PDF Meerdere pagina's (\*.pdf)**
  - **XML Paper Specification (\*.xps)** (de XML Paper Specification is beschikbaar voor Windows® 7, Windows® 8 en Windows® 10, en wanneer u toepassingen gebruikt die XML Paper Specification-bestanden ondersteunen)

#### **Voor e-mail en bestand**

- **Microsoft Office Word (\*.docx)** (alleen op bepaalde modellen beschikbaar)
- **Microsoft Office PowerPoint (\*.pptx)** (alleen op bepaalde modellen beschikbaar)
- **Microsoft Office Excel (\*.xlsx)**(alleen op bepaalde modellen beschikbaar)

#### **Voor OCR**

- **HTML 3.2 (\*.htm)**
- **HTML 4.0 (\*.htm)**
- **Microsoft Excel 2003, XP (\*.xls)**
- **RTF Word 2000 (\*.rtf)**
- **WordPad (\*.rtf)**
- **WordPerfect 9, 10 (\*.wpd)**
- **Text (\*.txt)**
- **Doorzoekbare PDF Enkele pagina (\*.pdf)**
- **Doorzoekbare PDF Meerdere pagina's (\*.pdf)**

#### **Doelprogramma**

Selecteer de doeltoepassing uit de vervolgkeuzelijst.

#### **OCR-taal**

Stel de OCR-taal in die overeenstemt met de taal van de tekst van het gescande document.

#### **Bestandsnaam**

Klik op **Wijzigen** om het voorvoegsel van de bestandsnaam te wijzigen.

#### **Scanlocatie**

Selecteer het keuzerondje **Map** of **SharePoint** om op te geven waar u uw gescande documenten wilt opslaan.

#### **Doelmap**

Klik op het pictogram van de map en blader naar de map waarin u de gescande documenten wilt opslaan.

#### **Map weergeven**

Selecteer deze optie om na het scannen automatisch de bestemmingsmap weer te geven.

#### **Venster Opslaan als weergeven**

Selecteer deze optie als u telkens wanneer u scant de bestemming voor de gescande afbeelding wilt opgeven.

#### **Prioriteit van bestandsgrootte**

Pas de compressieverhouding van de gescande afbeelding aan. Wijzig de bestandsgrootte door de **Prioriteit van bestandsgrootte**-schuifbalk naar rechts of links te verplaatsen.

#### **Voorbeeldscan**

Selecteer **Voorbeeldscan** om een voorbeeld van uw afbeelding te zien en ongewenste gedeelten bij te snijden alvorens te scannen.

#### **Resolutie**

Selecteer een scanresolutie in de vervolgkeuzelijst **Resolutie**. Hogere resoluties nemen meer geheugen in beslag en vergen meer overdrachtstijd, maar leveren een preciezer gescand beeld.

#### **Type Scan**

Selecteer uit een reeks kleurdiepten voor de scan.

- 
- **Automatisch**  
Gebruik voor elk documenttype. Deze modus kiest automatisch de geschikte kleurdiepte van het document.
  - **Zwart-wit**  
Gebruiken voor tekst of lijntekeningen.
  - **Grijs (Foutdiffusie)**  
Gebruiken voor fotografische beelden of grafische afbeeldingen. (Foutdiffusie is een methode om gesimuleerde grijze beelden te creëren zonder daarbij gebruik te maken van echte grijze punten. Zwarte punten worden in een bepaald patroon geplaatst om een grijze schijn te geven.)
  - **Ware Grijs tinten**  
Gebruiken voor fotografische beelden of grafische afbeeldingen. Deze modus is nauwkeuriger omdat hij tot 256 tinten grijs gebruikt.
  - **24bit Kleur**  
Gebruiken om een afbeelding aan te maken met de nauwkeurigste kleurreproductie. Deze modus gebruikt maximaal 16,8 miljoen kleuren om de afbeelding te scannen, maar vergt het meeste geheugen en de langste overdrachtstijd.

### Documentgrootte

Selecteer het exacte formaat van het document in de vervolgkeuzelijst **Documentgrootte**.

- Als u de optie **1 - 2 (A4)** selecteert, wordt de gescande afbeelding verdeeld in twee documenten van A5-formaat.

### Helderheid

Stel het niveau van de **Helderheid** in door de schuifknop naar rechts of naar links te slepen om het beeld lichter of donkerder te maken. Als het gescande beeld te licht is, moet u voor de helderheid een lagere waarde opgeven en het document nogmaals scannen. Als het gescande beeld te donker is, moet u voor de helderheid een hogere waarde opgeven en het document nogmaals scannen. U kunt ook een waarde in het veld invoeren om het niveau van de **Helderheid** in te stellen.

### Contrast

Verhoog of verlaag het **Contrast** door de schuifbalk naar rechts of links te slepen. Het verhogen van het contrast benadrukt de donkere en lichte gedeelten van het beeld, terwijl het verlagen ervan meer details weergeeft in de grijze zones. U kunt ook een waarde in het veld invoeren om het niveau van het **Contrast** in te stellen.

### Continu scannen

Selecteer deze optie om meerdere pagina's te scannen. Na het scannen van een pagina kunt u doorgaan of stoppen met scannen.

### Tweezijdig scannen

Vink dit selectievakje aan om beide kanten van het document te scannen. Wanneer u de functie Automatisch dubbelzijdig scannen gebruikt, moet u, afhankelijk van de lay-out van het originele document, de optie **Inbinden aan de lange kant** of **Inbinden aan de korte kant** selecteren om ervoor te zorgen dat het aangemaakte gegevensbestand correct weergegeven wordt.

(MFC-L8690CDW/MFC-L8900CDW/MFC-L9570CDW)

### ID-kaartscan

Vink dit selectievakje aan om beide zijden van een identiteitskaart op één pagina af te drukken.

### Geavanceerde inst.

Configureer geavanceerde instellingen door op de knop **Geavanceerde inst.** in het dialoogvenster Scaninstellingen te klikken.

- **Verwijder doorlopers/Patronen**
  - **Achtergrondkleur verwijderen**  
Verwijder de basiskleur van documenten om de gescande gegevens beter leesbaar te maken.
- **Beeld draaien**  
Bewerk de gescande afbeelding.

---

- **Blanco pagina overslaan**

Verwijder de lege pagina's van het document uit de scanresultaten.

- **Scanresultaten weergeven**

Hiermee toont u het totale aantal pagina's dat is opgeslagen en de blanco pagina's die zijn overgeslagen op uw computerscherm.

- **ADF autom. rechtzetten**

Tijdens het scannen van het document vanuit de ADF (automatische documentinvoer), corrigeert de machine automatisch scheef trekken van het document.

### Standaard

Selecteer deze optie om voor alle instellingen de fabrieksinstellingen te herstellen.



### Verwante informatie

- [Scan met de Geavanceerde modus van ControlCenter4 \(Windows®\)](#)
-



## Scannen met Nuance™ PaperPort™ 14SE of een andere Windows®-toepassing

U kunt de toepassing Nuance™ PaperPort™ 14SE gebruiken om te scannen.

- Om Nuance™ PaperPort™ 14SE te downloaden, klikt u op  (**Brother Utilities**), selecteert u **Doe meer** in de linkernavigatiebalk en klikt u vervolgens op **PaperPort**.
- Nuance™ PaperPort™ 14SE ondersteunt Windows® 7, Windows® 8, Windows® 8.1 en Windows® 10.
- Klik voor gedetailleerde instructies over het gebruik van elke toepassing op het **Help**-menu van de toepassing en vervolgens op **Startgids** op het **Help**-lint.



De scaninstructies in deze stappen zijn voor PaperPort™ 14SE. Voor andere Windows®-toepassingen zijn deze stappen vergelijkbaar. PaperPort™ 14SE ondersteunt de TWAIN- en WIA-driver; in deze stappen wordt de TWAIN-driver (aanbevolen) gebruikt.

1. Plaats uw document.
2. Start PaperPort™ 14SE.  
Ga op een van de volgende manieren te werk:
  - Windows® 7  
Klik met uw computer op  (**Starten**) > **Alle programma's** > **Nuance PaperPort 14** > **PaperPort**.
  - Windows® 8  
Klik op  (**PaperPort**).
  - Windows® 10  
Klik op  **Nuance PaperPort 14** > **PaperPort**.
3. Klik op het **Bureaublad**-menu en vervolgens op **Scaninstellingen** op het **Bureaublad**-lint.  
Het deelvenster **Scannen of foto ophalen** verschijnt aan de linkerzijde van het scherm.
4. Selecteer **TWAIN: TW-Brother XXX-XXXX** of **TWAIN: TW-Brother XXX-XXXX LAN** (waarbij MFC-XXXX voor de modelnaam van uw machine staat) in de lijst met beschikbare scanners. Om de WIA-driver te gebruiken, selecteert u de Brother-driver met de naam "WIA".
5. Schakel in het deelvenster **Scannerdialogvenster weergeven** het selectievakje **Scannen of foto ophalen** in.
6. Klik op **Scannen**.  
Het dialoogvenster voor het instellen van de scanner verschijnt.

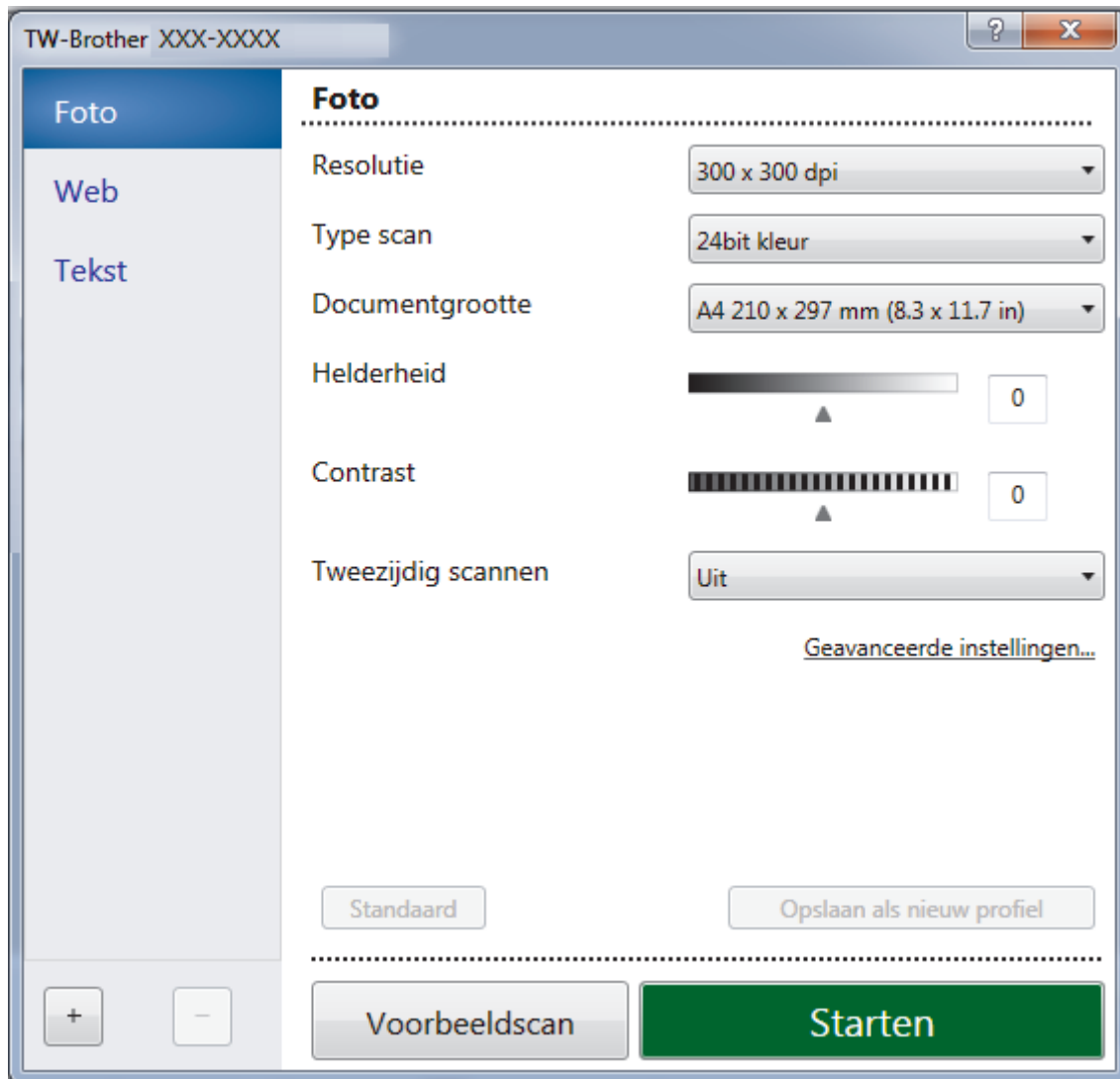

7. Wijzig indien nodig de instellingen in het venster voor het instellen van de scanner.
8. Klik op de vervolgkeuzelijst **Documentgrootte** en selecteer vervolgens uw documentgrootte.



Om beide zijden van het document te scannen (MFC-L8690CDW/MFC-L8900CDW/MFC-L9570CDW):  
 Automatisch tweezijdig scannen is alleen mogelijk vanuit de ADF (automatische documentinvoer).  
 U kunt Vooraf scannen niet gebruiken om een voorbeeld van de afbeelding te bekijken.

9. Klik op **Vooraf scannen** als u vóór het scannen een voorbeeld van uw afbeelding wilt weergeven en ongewenste delen wilt bijsnijden.
10. Klik op **Starten**.  
 Het scannen wordt gestart.



### Verwante informatie

- [Scan vanaf uw computer \(Windows®\)](#)
- [TWAIN-driverinstellingen \(Windows®\)](#)

## TWAIN-driverinstellingen (Windows®)

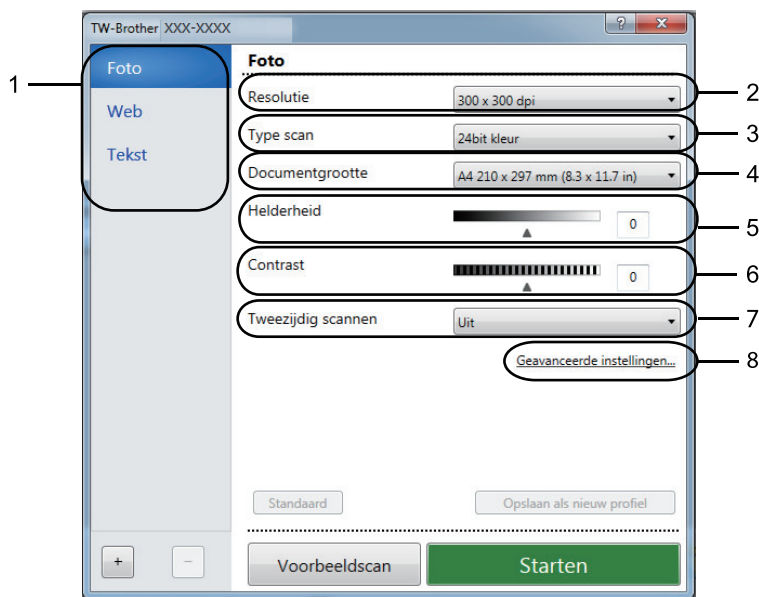

- De namen van de onderdelen en de waarden die u kunt toekennen, zijn afhankelijk van de machine.
- De optie **Contrast** is alleen beschikbaar wanneer u de opties **Grijs (Foutdiffusie)**, **Ware grijstinten** of **24bit kleur** selecteert uit de **Type scan**-instellingen.

### 1. Scan

Selecteer de optie **Foto**, **Web** of **Tekst** afhankelijk van het soort document dat u wilt scannen.

Scan (beeldtype)		Resolutie	Type scan
<b>Foto</b>	Gebruiken voor het scannen van foto's.	300 x 300 dpi	<b>24bit kleur</b>
<b>Web</b>	Gebruiken voor het toevoegen van het gescande beeld aan webpagina's.	100 x 100 dpi	<b>24bit kleur</b>
<b>Tekst</b>	Gebruiken voor het scannen van tekstdocumenten.	200 x 200 dpi	<b>Zwart-wit</b>

### 2. Resolutie

Selecteer een scanresolutie in de vervolgkeuzelijst **Resolutie**. Hogere resoluties nemen meer geheugen in beslag en vergen meer overdrachtstijd, maar leveren een preciezer gescand beeld.

### 3. Type scan

Selecteer uit een reeks kleurdiepten voor de scan.

- **Zwart-wit**

Gebruiken voor tekst of lijntekeningen.

- **Grijs (Foutdiffusie)**

Gebruiken voor fotografische beelden of grafische afbeeldingen. (Foutdiffusie is een methode om gesimuleerde grijze beelden te creëren zonder daarbij gebruik te maken van echte grijze punten. Zwarte punten worden in een bepaald patroon geplaatst om een grijze schijn te geven.)

- **Ware grijstinten**

Gebruiken voor fotografische beelden of grafische afbeeldingen. Deze modus is nauwkeuriger omdat hij tot 256 tinten grijs gebruikt.

- **24bit kleur**

Gebruiken om een afbeelding aan te maken met de nauwkeurigste kleurproductie. Deze modus gebruikt maximaal 16,8 miljoen kleuren om de afbeelding te scannen, maar vergt het meeste geheugen en de langste overdrachtstijd.

#### 4. Documentgrootte

Selecteer het exacte formaat van uw document in de vooraf ingestelde scanformaten.

Als u **Afwijkende** selecteert, wordt het dialoogvenster **Afwijkende documentgrootte** weergegeven en kunt u de documentgrootte opgeven.

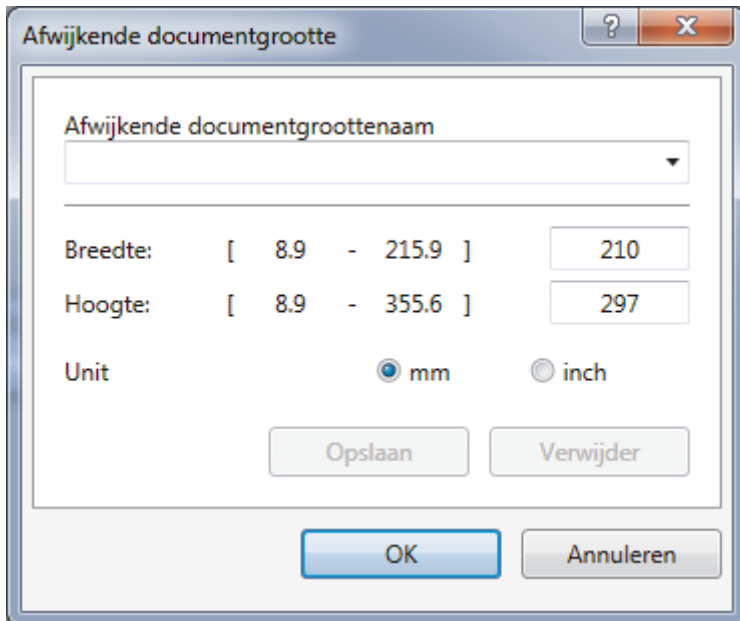

#### 5. Helderheid

Stel het niveau van de **Helderheid** in door de schuifknop naar rechts of naar links te slepen om het beeld lichter of donkerder te maken. Als het gescande beeld te licht is, moet u voor de helderheid een lagere waarde opgeven en het document nogmaals scannen. Als het gescande beeld te donker is, moet u voor de helderheid een hogere waarde opgeven en het document nogmaals scannen. U kunt ook een waarde in het veld invoeren om het helderheidsniveau in te stellen.

#### 6. Contrast

Verhoog of verlaag het **Contrast** door de schuifbalk naar rechts of links te slepen. Het verhogen van het contrast benadrukt de donkere en lichte gedeelten van het beeld, terwijl het verlagen ervan meer details weergeeft in de grijze zones. U kunt ook een waarde in het veld invoeren om het contrastniveau in te stellen.

#### 7. Tweezijdig scannen

Scan beide zijden van het document. Wanneer u de functie voor automatisch tweezijdig afdrukken gebruikt, moet u de optie **Inbinden aan de lange kant** of **Inbinden aan de korte kant** selecteren in de vervolgkeuzelijst **Tweezijdig scannen** zodat de pagina's in de juiste richting liggen wanneer u deze omdraait. (MFC-L8690CDW/MFC-L8900CDW/MFC-L9570CDW)

#### 8. Geavanceerde instellingen

Configureer geavanceerde instellingen door op de knop **Geavanceerde instellingen** in het dialoogvenster Scaninstellingen te klikken.

- **Papier**

- **Autom. rechtmaken**

Stel de machine zo in dat scheefgetrokken pagina's automatisch worden gecorrigeerd wanneer de pagina's worden gescand vanuit de ADF (automatische documentinvoer).

- **Beeld draaien**

Bewerk de gescande afbeelding.

- **Verbetering**

- **Verwerking op de achtergrond**

- **Verwijder doorlopers/Patronen**

---

Hiermee voorkomt u doordrukken van de inkt.

- **Achtergrondkleur verwijderen**

Verwijder de basiskleur van documenten om de gescande gegevens beter leesbaar te maken.

- **Colour Drop (Kleur verwijderen)**

Hiermee selecteert u een kleur die u uit de gescande afbeelding wilt verwijderen.

- **Opmaak vetgedrukte letters**

Hiermee kunt u de tekens van het origineel benadrukken door ze vet te maken.

- **Correctie van wazige tekens**

Hiermee corrigeert u onderbroken of onvolledige tekens van het origineel om ze beter leesbaar te maken.

- **Randen benadrukken**

Hiermee maakt u de tekens van het origineel scherper.

- **Ruis verminderen**

Met deze instelling verbetert u de kwaliteit van gescande beelden. De optie **Ruis verminderen** is beschikbaar wanneer u de optie **24bit kleur** en de scanresolutie **300 x 300 dpi, 400 x 400 dpi** of **600 x 600 dpi** selecteert.

- **Papier hanteren**

- **Opvullen van randen**

Hiermee vult u de vier randen van de gescande afbeelding met de geselecteerde kleur en breedte in.

- **Blanco pagina overslaan**

Verwijder de lege pagina's van het document uit de scanresultaten.

- **Doorlopend scannen**

Selecteer deze optie om meerdere pagina's te scannen. Na het scannen van een pagina kunt u doorgaan of stoppen met scannen.



## Verwante informatie

- [Scannen met Nuance™ PaperPort™ 14SE of een andere Windows®-toepassing](#)
-



## Scan met Windows® Photo Gallery of Windows® Faxen en scannen

De toepassingen Windows® Photo Gallery of Windows® Faxen en scannen zijn andere opties die u voor scannen kunt gebruiken.

- Deze toepassingen maken gebruik van de WIA-scannerdriver.
- Als u een gedeelte van een pagina wilt bijsnijden na het vooraf scannen van het document, moet u scannen via de glasplaat (ook wel flatbed genoemd).

1. Plaats uw document.
2. Start uw scantoepassing. Ga op een van de volgende manieren te werk:
  - (Windows® Photo Gallery)  
Klik op **Bestand > Van camera of scanner importeren**.
  - (Windows® Faxen en scannen)  
Klik op **Bestand > Nieuw > Zoeken**.
3. Selecteer de scanner die u wilt gebruiken.
4. Klik op **Importeren** of **OK**.

Het dialoogvenster **Nieuwe scan** verschijnt.

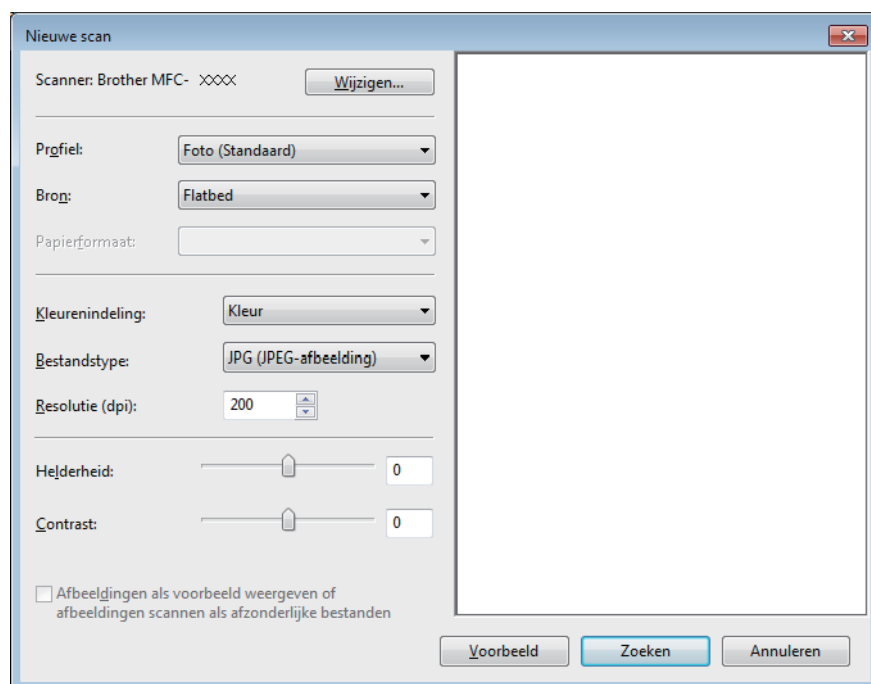

5. Wijzig indien nodig de instellingen in het dialoogvenster voor het instellen van de scanner.  
De scanresolutie kan op maximaal 1200 dpi worden ingesteld. Gebruik de **Scannertoepassing**-software van **Brother Utilities** als u met een hogere resolutie wilt scannen.  
Als uw machine tweezijdig scannen ondersteunt en u beide zijden van uw document wilt scannen, selecteert u **Papierinvoer (dubbelzijdig scannen)** als **Bron**.
6. Klik op **Zoeken**.  
De machine begint het document te scannen.

### ✓ Verwante informatie

- [Scan vanaf uw computer \(Windows®\)](#)
- [WIA-driver instellen \(Windows®\)](#)

## WIA-driver instellen (Windows®)

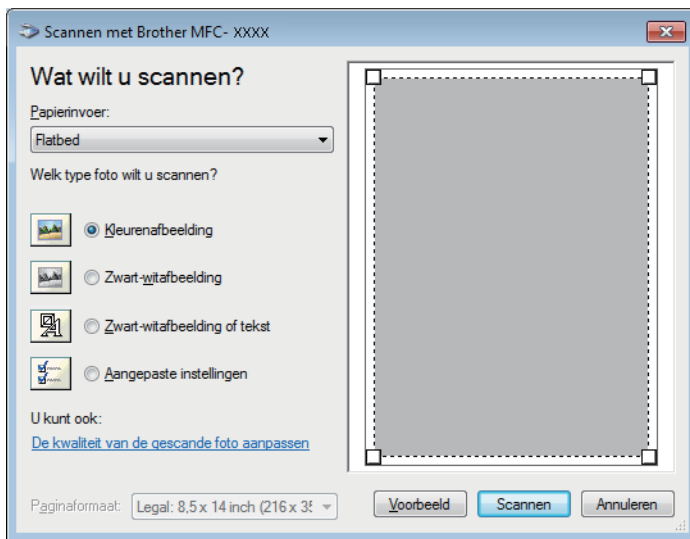

### Papierinvoer

Selecteer de optie **Documentinvoer** of **Flatbed** uit de vervolgkeuzelijst.

### Type afbeelding (Afbeeldingstype)

Selecteer **Kleurenafbeelding**, **Zwart-witafbeelding**, **Zwart-witafbeelding of tekst** of **Aangepaste instellingen** voor het type document dat u wilt scannen.

Om geavanceerde instellingen te wijzigen, klikt u op de koppeling **De kwaliteit van de gescande foto aanpassen**.

### Paginagrootte

De optie **Paginaformaat** is beschikbaar wanneer u de **Documentinvoer** selecteert als de **Papierinvoer**-optie.

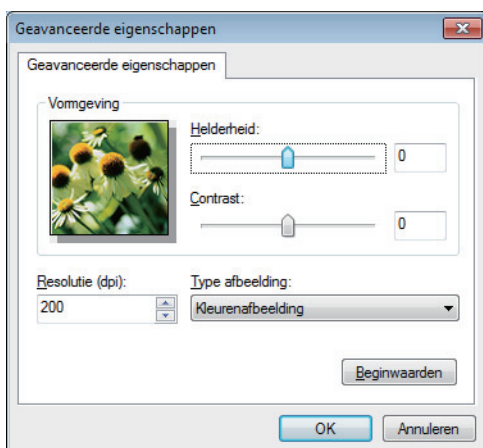

### Helderheid

Stel het niveau van de **Helderheid** in door de schuifknop naar rechts of naar links te slepen om het beeld lichter of donkerder te maken. Als het gescande beeld te licht is, moet u voor de helderheid een lagere waarde opgeven en het document nogmaals scannen. Als het gescande beeld te donker is, moet u voor de helderheid een hogere waarde opgeven en het document nogmaals scannen.

### Contrast

Verhoog of verlaag het **Contrast** door de schuifbalk naar rechts of links te slepen. Het verhogen van het contrast benadrukt de donkere en lichte gedeelten van het beeld, terwijl het verlagen ervan meer details weergeeft in de grijze zones. U kunt ook een waarde in het veld invoeren om het contrastniveau in te stellen.

---

### Resolutie (dpi)

Selecteer een scanresolutie in de lijst **Resolutie (dpi)**. Hogere resoluties nemen meer geheugen in beslag en vergen meer overdrachtstijd, maar leveren een preciezer gescand beeld.



### Verwante informatie

- [Scan met Windows® Photo Gallery of Windows® Faxen en scannen](#)
-

## Scan vanaf uw computer (Mac)

Er zijn verschillende manieren waarop u uw Mac kunt gebruiken om foto's en documenten op uw machine van Brother te scannen. Gebruik de softwaretoepassingen van Brother of uw favoriete scantoeepassing.

- [Scan met ControlCenter2 \(Mac\)](#)
- [Scannen met behulp van TWAIN-compatibele toepassingen \(Mac\)](#)
- [TWAIN-driverinstellingen \(Mac\)](#)

## Scan met ControlCenter2 (Mac)

Gebruik de ControlCenter-software van Brother om foto's te scannen en als JPEG- of PDF-bestand of in een andere bestandsindeling op te slaan.

- [Scan met ControlCenter2 \(Mac\)](#)
- [Sla gescande gegevens als PDF-bestand op naar een map met ControlCenter2 \(Mac\)](#)
- [Scan automatisch beide zijden van een document met ControlCenter2 \(Mac\)](#)
- [Beide zijden van een ID-kaart scannen met ControlCenter2 \(Mac\)](#)
- [Scan naar een e-mailbijlage met ControlCenter2 \(Mac\)](#)
- [Scan naar een bewerkbaar tekstbestand \(OCR\) met ControlCenter2 \(Mac\)](#)
- [Scan instellingen voor ControlCenter2 \(Mac\)](#)

## Scan met ControlCenter2 (Mac)

Gescande foto's of afbeeldingen rechtstreeks naar uw computer verzenden.

1. Plaats uw document.
2. Klik in de menubalk **Finder** op **Go > Programma's > Brother** en dubbelklik vervolgens op het pictogram  (**ControlCenter**).

Het scherm **ControlCenter2** verschijnt.

3. Klik op het tabblad **SCAN**.



4. Klik op de knop **Afbeelding**.  
Het dialoogvenster voor scaninstellingen verschijnt.

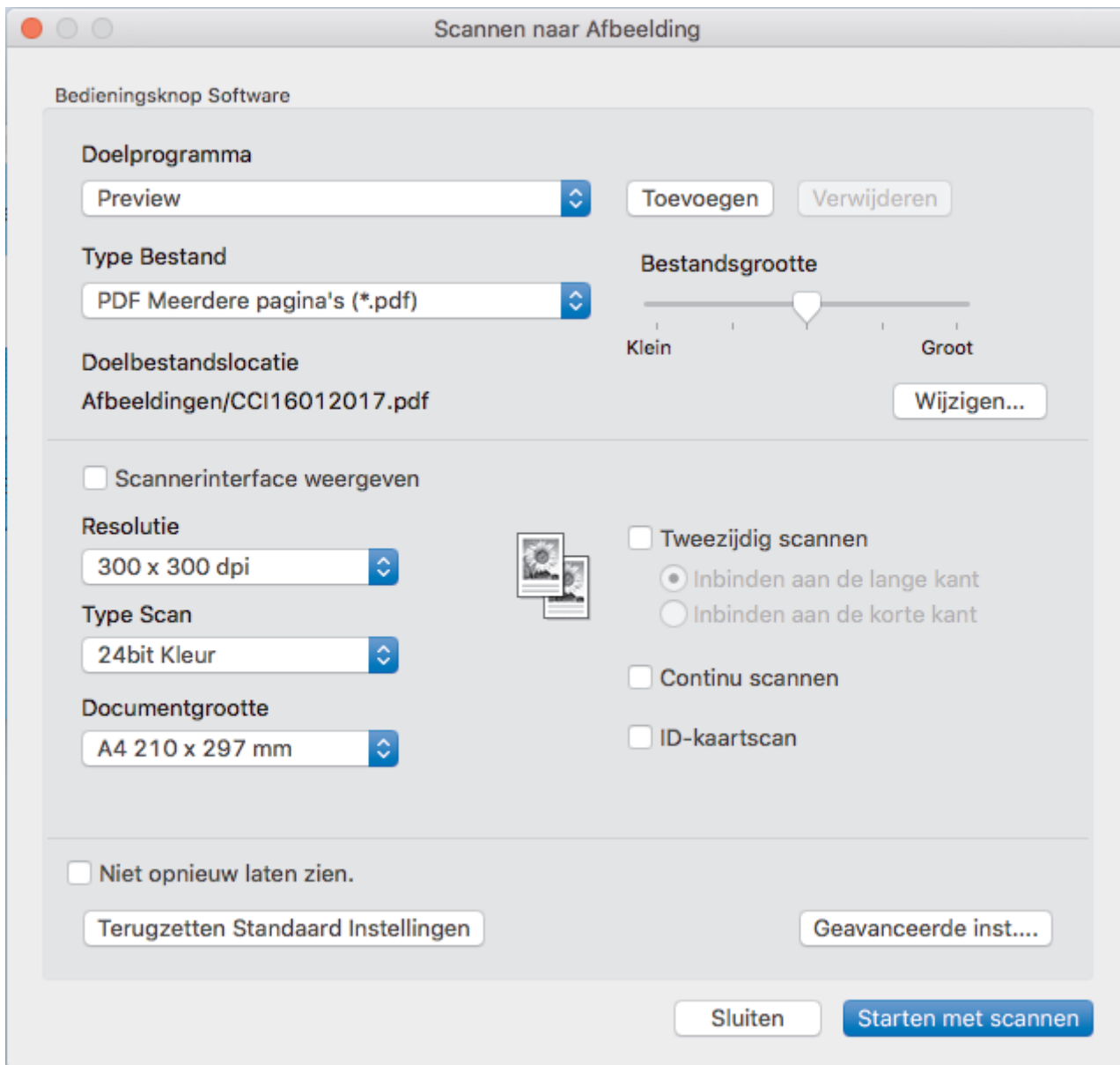

5. Wijzig indien nodig de scaninstellingen zoals het bestandsformaat, de bestandsnaam, het bestemmingspad, de resolutie en de kleur.



Om de bestandsnaam of bestemming te wijzigen, klikt u op **Wijzigen**.

6. Klik op de knop **Starten met scannen**.  
De machine begint met scannen. Het gescande beeld wordt geopend in de door u geselecteerde toepassing.



### Verwante informatie

- [Scan met ControlCenter2 \(Mac\)](#)

Home > Scannen > Scan vanaf uw computer (Mac) > Scan met ControlCenter2 (Mac) > Sla gescande gegevens als PDF-bestand op naar een map met ControlCenter2 (Mac)

## Sla gescande gegevens als PDF-bestand op naar een map met ControlCenter2 (Mac)

1. Plaats uw document.
2. Klik in de menubalk **Finder** op **Go > Programma's > Brother** en dubbelklik vervolgens op het pictogram  (**ControlCenter**).

Het scherm **ControlCenter2** verschijnt.

3. Klik op het tabblad **SCAN**.



4. Klik op de knop **Bestand**.  
Het dialoogvenster met scaninstellingen verschijnt.



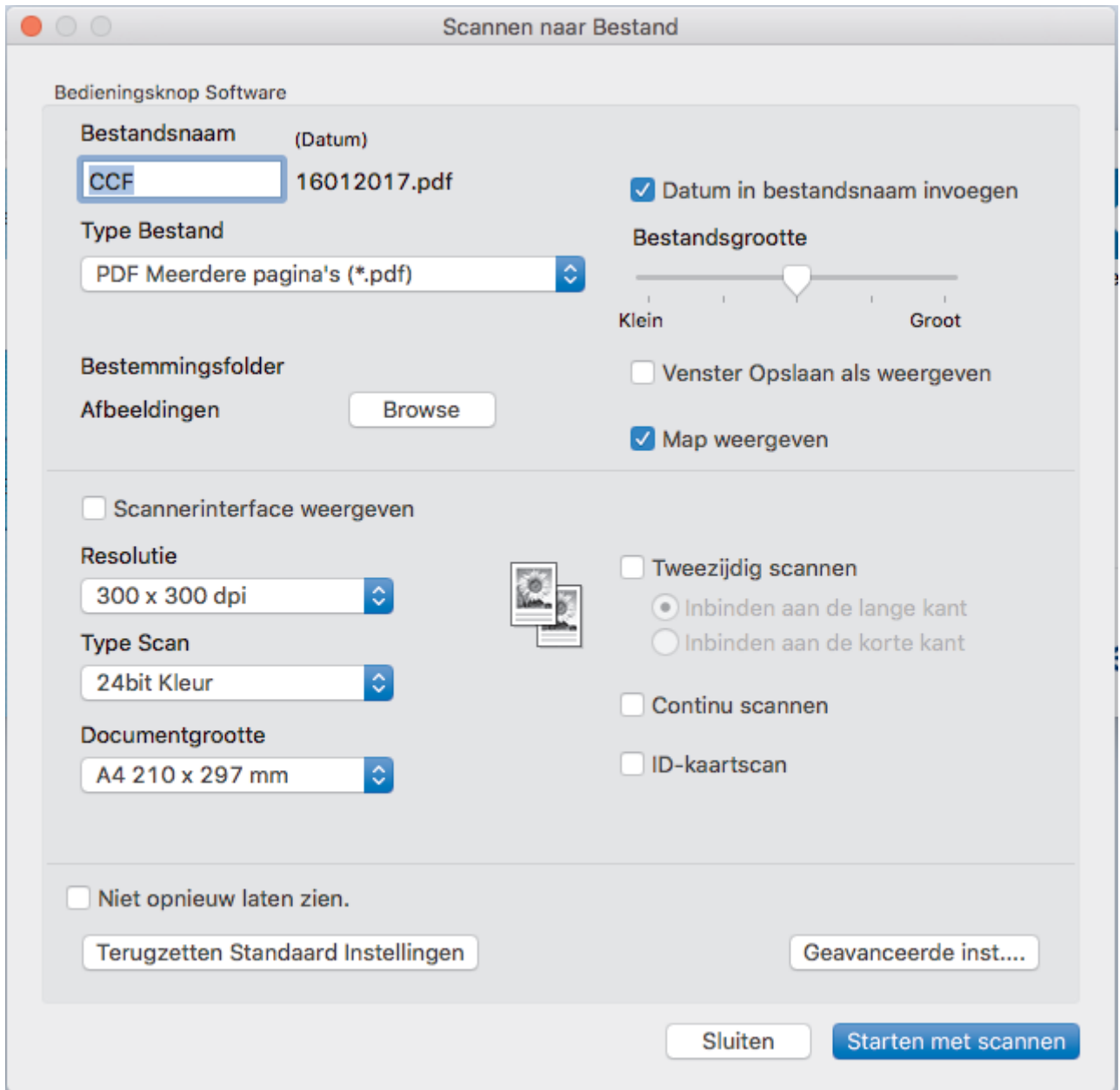

5. Klik op het snelmenu **Type Bestand** en selecteer vervolgens een PDF-bestand.



Om het document als een met een wachtwoord beveiligd PDF-bestand op te slaan, selecteert u **Beveiligde PDF (\*.pdf)** uit het snelmenu **Type Bestand**, voert u het wachtwoord in de velden **Wachtwoord** en **Wachtwoord opnieuw** in en klikt u vervolgens op **OK**.

6. Wijzig indien nodig de scaninstellingen zoals de bestandsnaam, de bestemmingsmap, de resolutie en de kleur.
7. Klik op de knop **Starten met scannen**.  
De machine begint met scannen. Het bestand wordt opgeslagen in de door u geselecteerde map.

### ✓ **Verwante informatie**

- [Scan met ControlCenter2 \(Mac\)](#)

## Scan automatisch beide zijden van een document met ControlCenter2 (Mac)

Gerelateerde modellen: MFC-L8690CDW/MFC-L8900CDW/MFC-L9570CDW

1. Plaats documenten in de ADF (automatische documentinvoer).



Om beide zijden van een document automatisch te scannen, gebruikt u de ADF (automatische documentinvoer) en niet de glasplaat.

2. Klik in de menubalk **Finder** op **Go > Programma's > Brother** en dubbelklik vervolgens op het pictogram  (**ControlCenter**).

Het scherm **ControlCenter2** verschijnt.

3. Klik op het tabblad **SCAN**.



4. Klik op de knop voor scaninstellingen (**Afbeelding**, **OCR**, **E-mail** of **Bestand**) die u wilt gebruiken. Het dialoogvenster met scaninstellingen verschijnt.
5. Vink het selectievakje **Tweezijdig scannen** aan.
6. Selecteer de optie **Inbinden aan de lange kant** of **Inbinden aan de korte kant**, afhankelijk van de originele lay-out.
7. Configureer indien nodig de andere instellingen.
8. Klik op de knop **Starten met scannen**. De machine begint met scannen.

U hebt nu de standaardinstellingen gewijzigd voor uw geselecteerde Scannen naar-actie. Deze instellingen worden actief de volgende keer dat op dit scantype (**Afbeelding**, **OCR**, **E-mail** of **Bestand**) voor deze actie wordt geklikt.



### Verwante informatie

- [Scan met ControlCenter2 \(Mac\)](#)

## Beide zijden van een ID-kaart scannen met ControlCenter2 (Mac)

1. Plaats een identiteitskaart op de glasplaat.
2. Klik in de menubalk **Finder** op **Go > Programma's > Brother** en dubbelklik vervolgens op het pictogram  (**ControlCenter**).

Het scherm **ControlCenter2** verschijnt.

3. Klik op het tabblad **SCAN**.



4. Klik op de knop **Bestand**.  
Het dialoogvenster met scaninstellingen verschijnt.

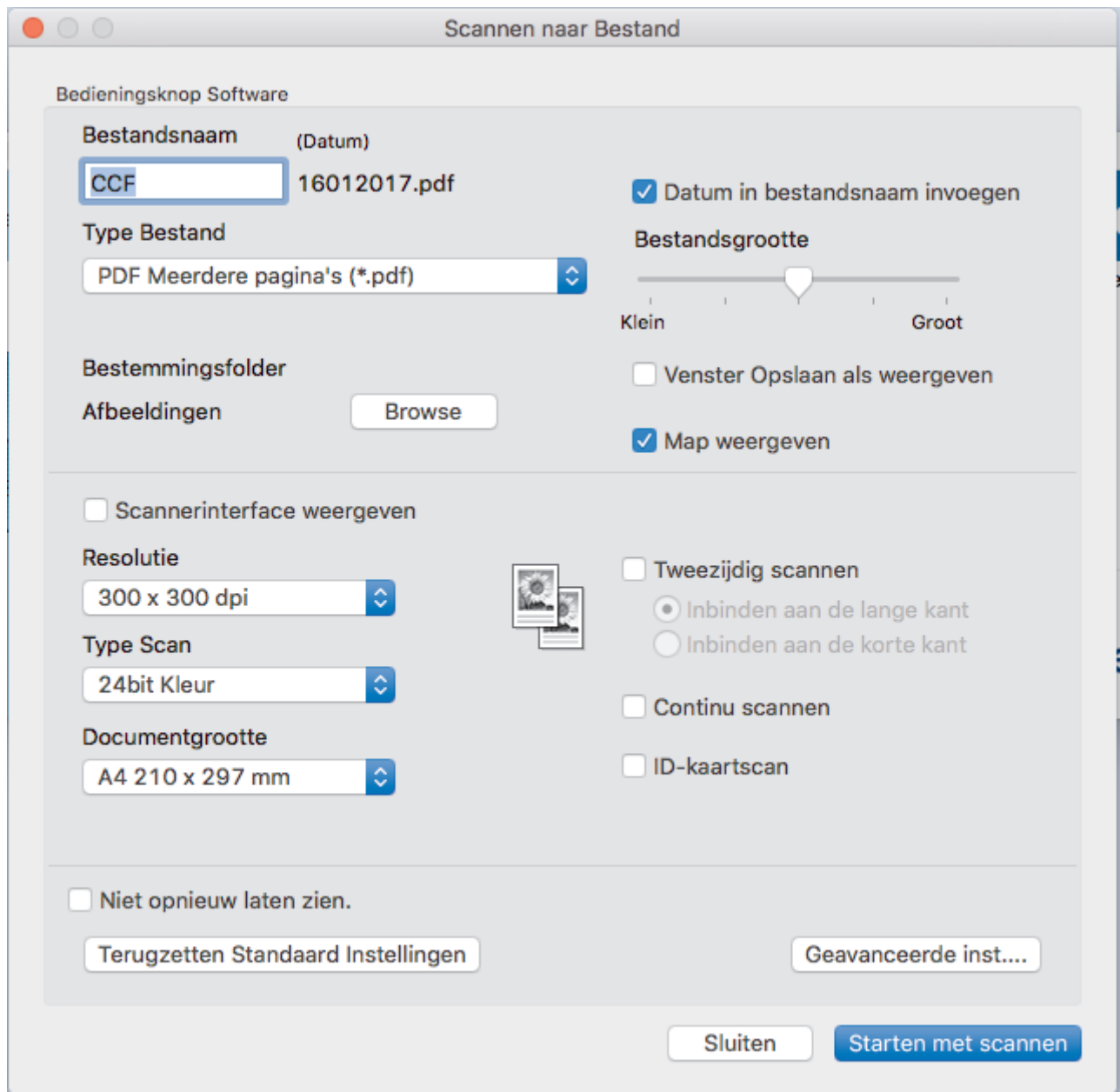

5. Schakel het selectievakje **ID-kaartscan** in.  
Het instructiedialogvenster verschijnt.
6. Lees de instructies op het scherm en druk vervolgens op **OK**.
7. Configureer indien nodig de andere instellingen.
8. Klik op de knop **Starten met scannen**.  
De machine scant één zijde van de identiteitskaart.
9. Als de machine klaar is met het scannen van de eerste zijde, draait u de identiteitskaart om en klikt u vervolgens op **Doorgaan** om de andere zijde te scannen.
10. Klik op **Voltooien**.

### ✓ **Verwante informatie**

- [Scan met ControlCenter2 \(Mac\)](#)

## Scan naar een e-mailbijlage met ControlCenter2 (Mac)

Een gescand document als e-mailbijlage verzenden.

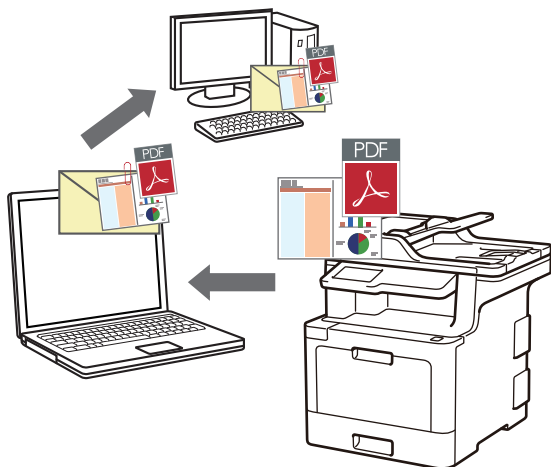

De functie Scannen naar e-mail ondersteunt geen webmaildiensten. Gebruik de functie Scannen naar afbeelding of Scannen naar bestand om een document of afbeelding te scannen en vervolgens als e-mailbijlage te versturen.

1. Plaats uw document.
2. Klik in de menubalk **Finder** op **Go > Programma's > Brother** en dubbelklik vervolgens op het pictogram  (**ControlCenter**).

Het scherm **ControlCenter2** verschijnt.

3. Klik op het tabblad **SCAN**.



4. Klik op de knop **E-mail**.  
Het dialoogvenster voor scaninstellingen verschijnt.

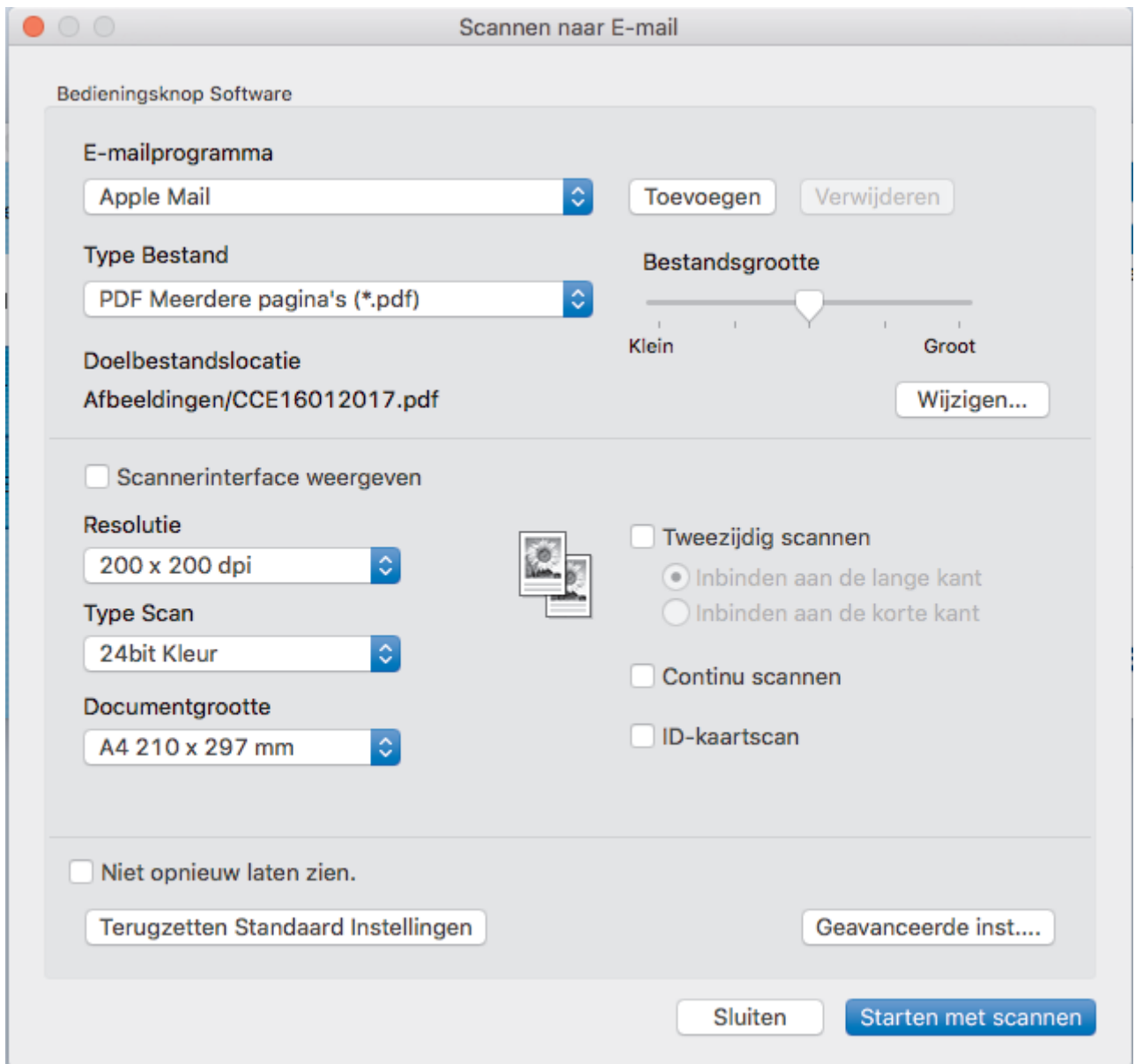

5. Wijzig indien nodig de scaninstellingen zoals het bestandsformaat, de bestandsnaam, het bestemmingspad, de resolutie en de kleur.



Om de bestandsnaam of bestemming te wijzigen, klikt u op **Wijzigen**.

6. Klik op de knop **Starten met scannen**.

De machine begint met scannen. Uw standaard e-mailprogramma opent en de gescande afbeelding wordt als bijlage aan een nieuwe, lege e-mail toegevoegd.



### Verwante informatie

- [Scan met ControlCenter2 \(Mac\)](#)

## Scan naar een bewerkbaar tekstbestand (OCR) met ControlCenter2 (Mac)

Met behulp van OCR-technologie (optical character recognition) kan de machine de tekens in een gescand document naar tekst converteren. Vervolgens kunt u deze tekst met een tekstverwerkingsprogramma naar keuze bewerken.

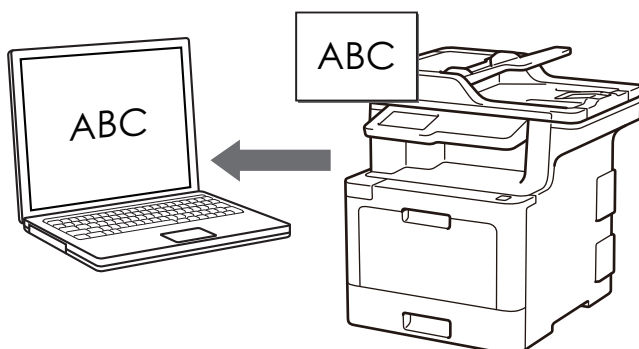

De functie Scannen naar OCR is voor bepaalde talen beschikbaar.

1. Plaats uw document.
2. Klik in de menubalk **Finder** op **Go > Programma's > Brother** en dubbelklik vervolgens op het pictogram  (**ControlCenter**).

Het scherm **ControlCenter2** verschijnt.

3. Klik op het tabblad **SCAN**.



4. Klik op de knop **OCR**.  
Het dialoogvenster voor scaninstellingen verschijnt.

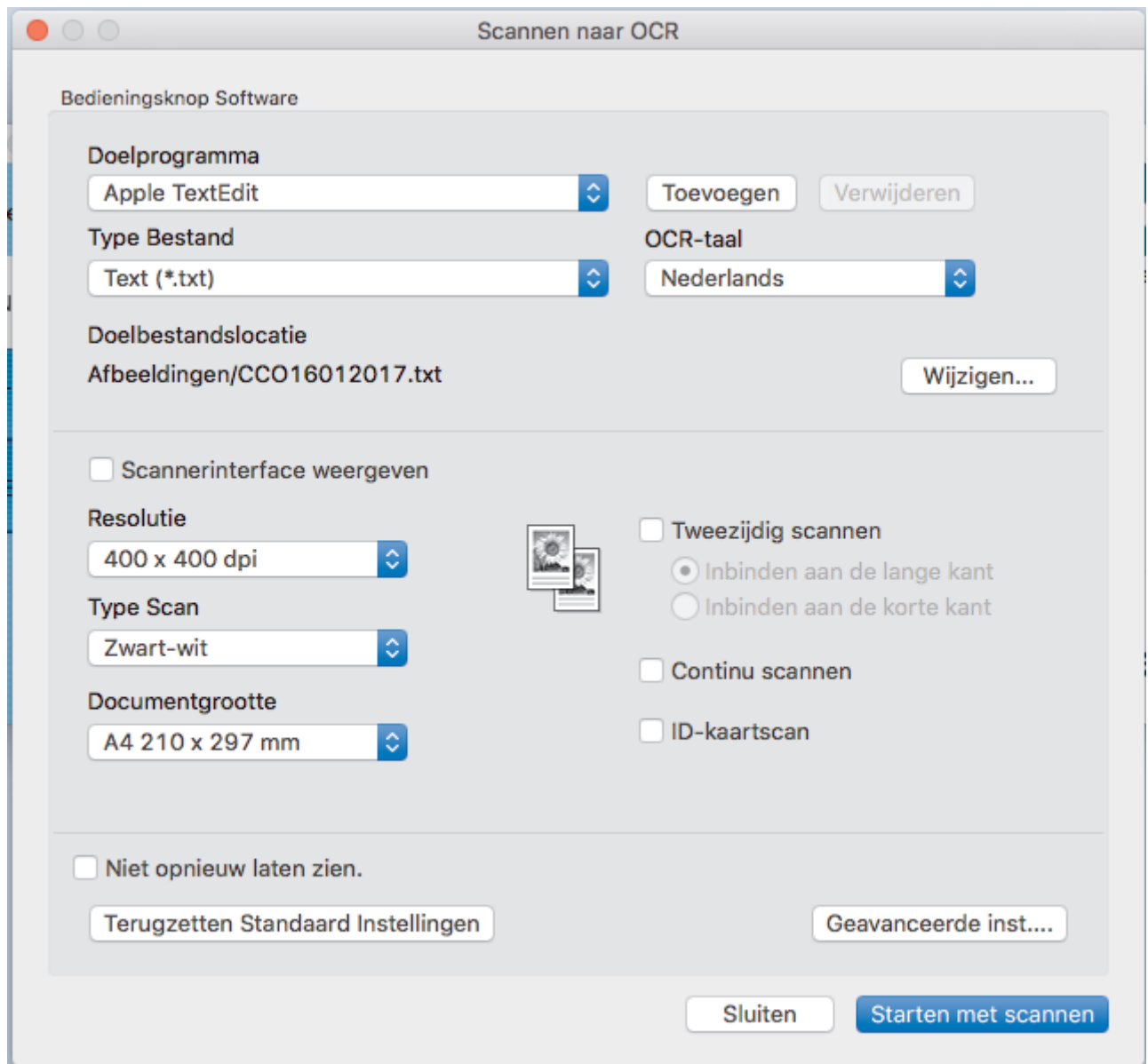

5. Wijzig indien nodig de scaninstellingen zoals het bestandsformaat, de bestandsnaam, het bestemmingspad, de resolutie en de kleur.



Om de bestandsnaam of bestemming te wijzigen, klikt u op **Wijzigen**.

6. Klik op de knop **Starten met scannen**.

De machine scant het document, converteert het naar een bewerkbare tekst en stuurt het vervolgens naar uw standaard tekstverwerkingsprogramma.



### Verwante informatie

- [Scan met ControlCenter2 \(Mac\)](#)



## Scan instellingen voor ControlCenter2 (Mac)

Instellingen	Beschikbare functies			
	Afbeelding	OCR	E-mail	Bestand
Doelprogramma/E-mailprogramma	Ja	Ja	Ja	-
Type Bestand	Ja	Ja	Ja	Ja
Bestandsgrootte	Ja	-	Ja	Ja
OCR-taal	-	Ja	-	-
Doelbestandslocatie	Ja	Ja	Ja	-
Bestandsnaam	Ja	Ja	Ja	Ja
Datum in bestandsnaam invoegen	Ja	Ja	Ja	Ja
Venster Opslaan als weergeven	-	-	-	Ja
Bestemmingsfolder	Ja	Ja	Ja	Ja
Map weergeven	-	-	-	Ja
Resolutie	Ja	Ja	Ja	Ja
Type Scan	Ja	Ja	Ja	Ja
Documentgrootte	Ja	Ja	Ja	Ja
Continu scannen	Ja	Ja	Ja	Ja
Tweezijdig scannen	Ja	Ja	Ja	Ja
ID-kaartscan	Ja	Ja	Ja	Ja
Scannerinterface weergeven	Ja	Ja	Ja	Ja
Geavanceerde inst.	Ja	Ja	Ja	Ja
Terugzetten Standaard Instellingen	Ja	Ja	Ja	Ja

### Doelprogramma/E-mailprogramma

Selecteer met welke toepassing gescande gegevens worden geopend. U kunt alleen een toepassing selecteren die op de computer is geïnstalleerd.

- **Toevoegen**

Voeg een toepassing aan het snelmenu toe.

Tik in het veld **Programmanaam** de naam van de toepassing (maximaal 30 tekens) en selecteer de gewenste toepassing door op de knop **Browse** te klikken. Selecteer de optie **Type Bestand** in het snelmenu.

- **Verwijderen**

Verwijder een toepassing die u aan het snelmenu hebt toegevoegd.

Selecteer de toepassing in het snelmenu **Programmanaam** en klik vervolgens op **Verwijderen**.

### Type Bestand

Selecteer het bestandstype dat u voor de gescande gegevens wilt gebruiken.

### Bestandsgrootte

Wijzig de bestandsgrootte door de schuifregelaar **Bestandsgrootte** naar links of rechts te schuiven.

### OCR-taal

Stel de OCR-taal in die overeenstemt met de taal van de tekst van het gescande document.

---

## Doelbestandslocatie

Klik op de knop **Wijzigen** om de prefix van de bestandsnaam en het pad van de bestemmingsmap te wijzigen.

## Bestandsnaam

Typ indien nodig een prefix voor uw bestandsnaam in.

## Datum in bestandsnaam invoegen

Voer automatisch de datum in de bestandsnaam van de gescande afbeelding in.

## Venster Opslaan als weergeven

Selecteer deze optie als u telkens wanneer u scant de bestemming voor de gescande afbeelding wilt opgeven.

## Bestemmingsfolder

Klik op **Browse** om de map te selecteren waarin u uw gescande document wilt opslaan.

## Map weergeven

Selecteer de optie **Map weergeven** om na het scannen automatisch de bestemmingsmap weer te geven.

## Resolutie

Selecteer een scanresolutie uit het snelmenu **Resolutie**. Hogere resoluties vergen meer geheugen en overdrachtstijd, maar produceren een verfijndere scanafbeelding.

## Type Scan

Selecteer uit een reeks kleurdiepten voor de scan.

- **Zwart-wit**

Gebruiken voor tekst of lijntekeningen.

- **Grijs (Foutdiffusie)**

Gebruiken voor fotografische beelden of grafische afbeeldingen. (Foutdiffusie is een methode om gesimuleerde grijze beelden te creëren zonder daarbij gebruik te maken van echte grijze punten. Zwarte punten worden in een bepaald patroon geplaatst om een grijze schijn te geven.)

- **Ware Grijstinten**

Gebruiken voor fotografische beelden of grafische afbeeldingen. Deze modus is nauwkeuriger omdat hij tot 256 tinten grijs gebruikt.

- **24bit Kleur**

Gebruiken om een afbeelding aan te maken met de nauwkeurigste kleurreproductie. Deze modus gebruikt maximaal 16,8 miljoen kleuren om de afbeelding te scannen, maar vergt het meeste geheugen en de langste overdrachtstijd.

- **Automatisch**

Gebruik deze optie voor alle soorten documenten. Deze modus kiest automatisch een geschikte kleurendiepte voor het document.

## Documentgrootte

Selecteer het exacte formaat van het document in het snelmenu **Documentgrootte**.

- Als u de optie **1 - 2 (A4)** selecteert, wordt de gescande afbeelding verdeeld in twee documenten van A5-formaat.

## Continu scannen

Selecteer deze optie om meerdere pagina's te scannen. Na het scannen van een pagina kunt u doorgaan of stoppen met scannen.

## Tweezijdig scannen

Schakel dit selectievakje in om beide zijden van het document te scannen. Wanneer u de functie Automatisch dubbelzijdig scannen gebruikt, moet u, afhankelijk van de lay-out van het originele document, de optie **Inbinden aan de lange kant** of **Inbinden aan de korte kant** selecteren om ervoor te zorgen dat het aangemaakte gegevensbestand correct weergegeven wordt.

(MFC-L8690CDW/MFC-L8900CDW/MFC-L9570CDW)

---

## ID-kaartscan

Vink dit selectievakje aan om beide zijden van een identiteitskaart op één pagina af te drukken.

## Scannerinterface weergeven

Selecteer dit selectievakje om na het maken van een voorbeeldscan van het document een deel van de gescande pagina bij te snijden.

## Geavanceerde inst.

Configureer geavanceerde instellingen door op de knop **Geavanceerde inst.** in het dialoogvenster Scaninstellingen te drukken.

- **Helderheid**

Stel het niveau van de **Helderheid** in door de schuifknop naar rechts of naar links te slepen om het beeld lichter of donkerder te maken. Als het gescande beeld te licht is, moet u voor de helderheid een lagere waarde opgeven en het document nogmaals scannen. Als het gescande beeld te donker is, moet u voor de helderheid een hogere waarde opgeven en het document nogmaals scannen.

- **Contrast**

Verhoog of verlaag het **Contrast** door de schuifbalk naar rechts of links te slepen. Het verhogen van het contrast benadrukt de donkere en lichte gedeelten van het beeld, terwijl het verlagen ervan meer details weergeeft in de grijze zones.

- **Achtergrondkleur verwijderen**

Verwijder de basiskleur van documenten om de gescande gegevens herkenbaarder te maken. Wanneer u deze functie gebruikt, kunt u drie instellingen kiezen: hoog, medium en laag.  
(Alleen beschikbaar voor de opties **Automatisch**, **Ware Grijstinten** en **24bit Kleur**)

- **Beeld draaien**

Bewerk de gescande afbeelding.

- **ADF autom. rechtzetten**

Tijdens het scannen van het document vanuit de ADF (automatische documentinvoer), corrigeert de machine automatisch scheeffrekken van het document.

- **Blanco pagina overslaan**

Hiermee verwijdert u blanco pagina's van het document uit de scanresultaten.

- **Scanresultaten weergeven**

Hiermee toont u het totale aantal pagina's dat is opgeslagen en de blanco pagina's die zijn overgeslagen.

## Terugzetten Standaard Instellingen

Selecteer deze optie om voor alle instellingen de fabrieksinstellingen te herstellen.



## Verwante informatie

- [Scan met ControlCenter2 \(Mac\)](#)
-

## Scannen met behulp van TWAIN-compatibele toepassingen (Mac)

U kunt ook scannen met TWAIN-compatibele toepassingen. Raadpleeg de handleiding van uw toepassing voor meer informatie over de scanprocedure.

1. Start uw grafische toepassing en selecteer de scanfunctie.

Het dialoogvenster voor de installatie van de scanner verschijnt.

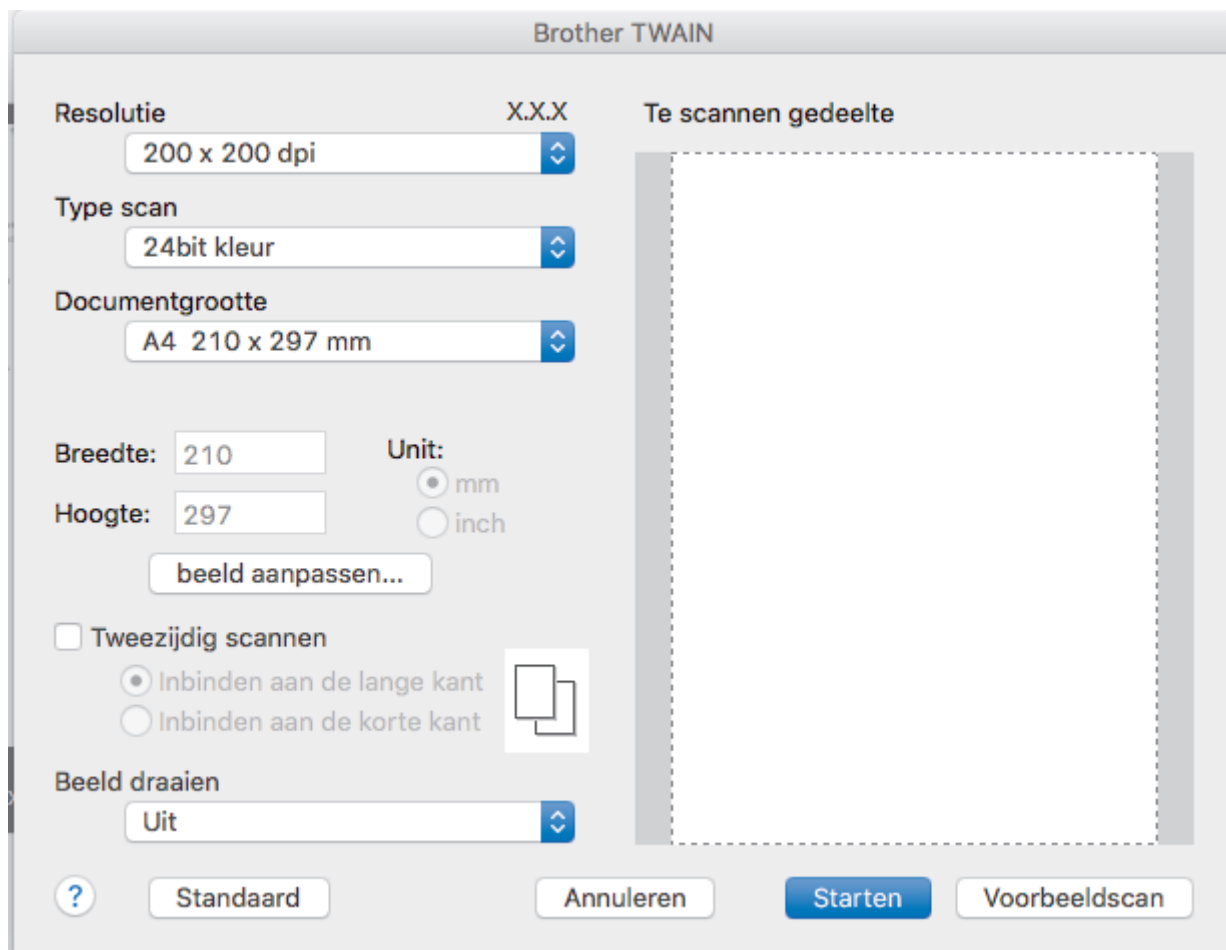

2. Wijzig indien nodig de scaninstellingen, zoals de opties **Resolutie**, **Type scan** of **beeld aanpassen**.
3. Klik op het snelmenu **Documentgrootte** en selecteer vervolgens uw documentgrootte.
4. Klik op de optie **Vooraf scannen** om een voorbeeld van uw afbeelding te zien en ongewenste gedeelten bij te snijden alvorens te scannen.



- Zodra u een documentgrootte hebt gekozen, kunt u het te scannen gedeelte aanpassen door de muisknop ingedrukt te houden en de muisaanwijzer te verslepen over het gedeelte dat u wilt scannen.
- Om beide zijden van het document te scannen (MFC-L8690CDW/MFC-L8900CDW/MFC-L9570CDW): Automatisch tweezijdig scannen is alleen mogelijk vanuit de ADF (automatische documentinvoer). U kunt het scangebied niet aanpassen. U kunt Vooraf scannen niet gebruiken om een voorbeeld van de afbeelding te bekijken.

5. Klik op **Starten**.

Het scannen wordt gestart.



### Verwante informatie

- [Scan vanaf uw computer \(Mac\)](#)

## TWAIN-driverinstellingen (Mac)

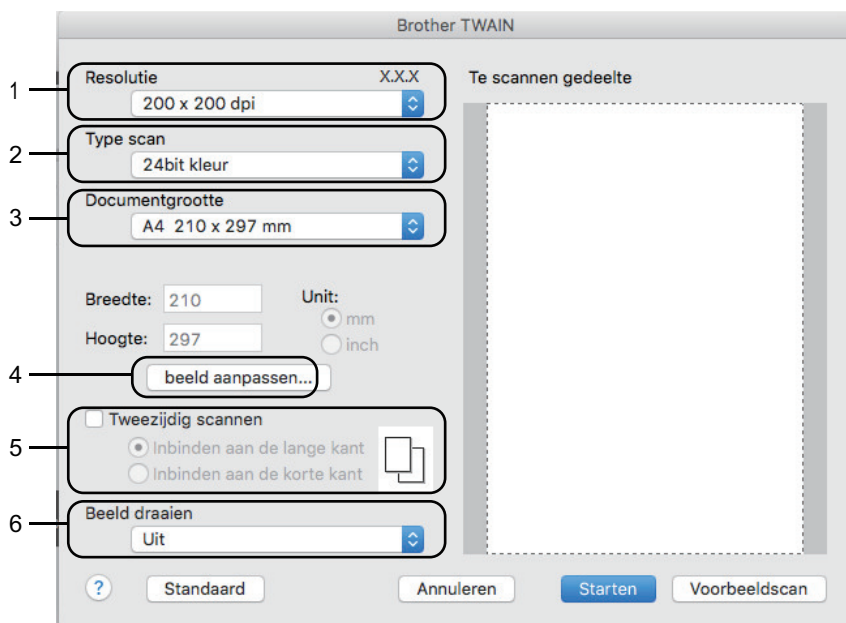

- Namen van de onderdelen en waarden die u kunt toekennen, zijn afhankelijk van de machine.
- De instelling **Contrast** is alleen beschikbaar wanneer u de opties **Grijs (Foutdiffusie)**, **Ware grijstinten** of **24bit kleur** selecteert in de **Type scan**-opties.

### 1. Resolutie

Selecteer een scanresolutie in het snelmenu **Resolutie**. Hogere resoluties nemen meer geheugen in beslag en vergen meer overdrachtstijd, maar leveren een preciezer gescand beeld.

### 2. Type scan

Selecteer uit een reeks kleurdiepten voor de scan.

- **Zwart-wit**

Gebruiken voor tekst of lijntekeningen.

- **Grijs (Foutdiffusie)**

Gebruiken voor fotografische beelden of grafische afbeeldingen. (Foutdiffusie is een methode om gesimuleerde grijze beelden te creëren zonder daarbij gebruik te maken van echte grijze punten. Zwarte punten worden in een bepaald patroon geplaatst om een grijze schijn te geven.)

- **Ware grijstinten**

Gebruiken voor fotografische beelden of grafische afbeeldingen. Deze modus is nauwkeuriger omdat hij tot 256 tinten grijs gebruikt.

- **24bit kleur**

Gebruiken om een afbeelding aan te maken met de nauwkeurigste kleurreproductie. Deze modus gebruikt maximaal 16,8 miljoen kleuren om de afbeelding te scannen, maar vergt het meeste geheugen en de langste overdrachtstijd.

### 3. Documentgrootte

Selecteer het exacte formaat van uw document in de vooraf ingestelde scanformaten.

- Als u **Afwijkende** selecteert, kunt u de documentgrootte specificeren.

#### 4. beeld aanpassen

Klik op de knop **beeld aanpassen** om andere beeldkwaliteiten aan te passen.

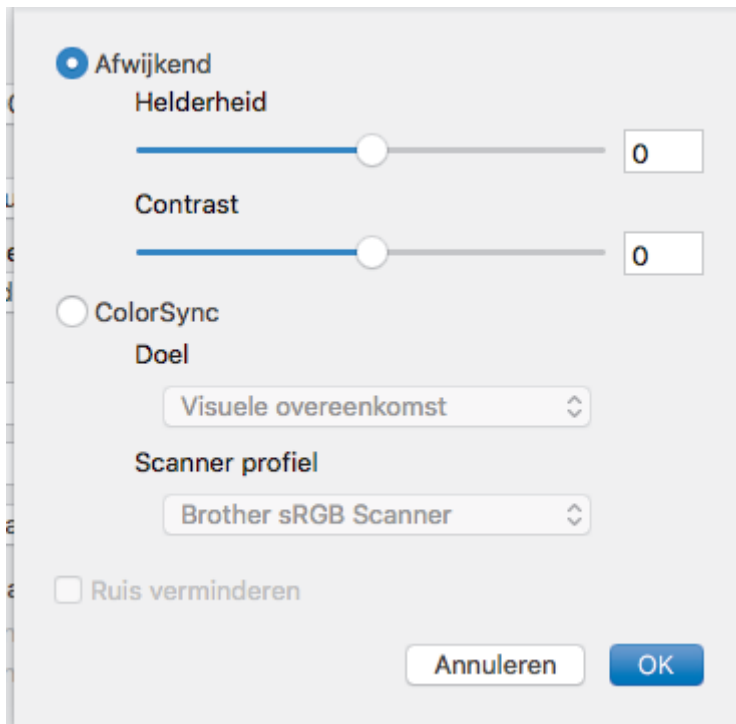

##### Helderheid

U kunt het niveau voor de **Helderheid** instellen door de schuifregelaar naar links of rechts te schuiven om het beeld lichter of donkerder te maken. Als het gescande beeld te licht is, moet u voor de helderheid een lagere waarde opgeven en het document nogmaals scannen. Als het gescande beeld te donker is, moet u voor de helderheid een hogere waarde opgeven en het document nogmaals scannen. U kunt ook een waarde in het vak invoeren om de helderheid in te stellen.

##### Contrast

Verhoog of verlaag het **Contrast** door de schuifbalk naar rechts of links te slepen. Het verhogen van het contrast benadrukt de donkere en lichte gedeelten van het beeld, terwijl het verlagen ervan meer details weergeeft in de grijze zones. U kunt ook een waarde in het vak invoeren om het contrast in te stellen.

##### Ruis verminderen

Met deze optie verbetert u de kwaliteit van de gescande afbeeldingen. De optie **Ruis verminderen** is beschikbaar wanneer u de optie **24bit kleur** en de scanresolutie **300 x 300 dpi**, **400 x 400 dpi** of **600 x 600 dpi** geselecteerd hebt.

#### 5. Tweezijdig scannen

Als u dit selectievakje aanvinkt, worden beide zijden van het document gescand. Wanneer u de functie Automatisch dubbelzijdig scannen gebruikt, moet u, afhankelijk van de lay-out van het originele document, de optie **Inbinden aan de lange kant** of **Inbinden aan de korte kant** selecteren om ervoor te zorgen dat het aangemaakte gegevensbestand correct weergegeven wordt.

(alleen op bepaalde modellen beschikbaar)

#### 6. Beeld draaien

Bewerk de gescande afbeelding.

### ✓ Verwante informatie

- [Scan vanaf uw computer \(Mac\)](#)

## Scaninstellingen configureren met Beheer via een webbrowser

- [De naam van het scanbestand instellen met Beheer via een webbrowser](#)
- [Het e-mailrapport voor scantaken instellen met Beheer via een webbrowser](#)

## De naam van het scanbestand instellen met Beheer via een webbrowser

Stel een bestandsnaam voor scangegevens in met Beheer via een webbrowser.

1. Start uw webbrowser.

Voer "http://IP-adres van de machine" in de adresregel van uw browser (waarbij "IP-adres van de machine" staat voor het IP-adres van de machine of de naam van de afdrukservers). Bijvoorbeeld: http://192.168.1.2

Standaard is er geen wachtwoord nodig. Als u voordien een wachtwoord hebt ingesteld, voert u dit in en klikt u vervolgens op .

2. Klik op het tabblad **Scannen**.
3. Klik op het **Bestandsnaam voor scans**-menu in de linkernavigatiebalk.
4. Selecteer de **Stijl voor bestandsnaam** in de vervolgkeuzelijst.
5. Als u de optie heeft geselecteerd waarbij de datum wordt opgenomen in het veld **Stijl voor bestandsnaam**, selecteer dan het formaat **Datum** in de vervolgkeuzelijst.
6. Selecteer **Aan** in de velden **Tijd** om de informatie over de tijd op te nemen in de bestandsnaam.
7. Selecteer in het veld **Teller Doorlopend** of **Resetten na elke taak**.



Als u **Resetten na elke taak** selecteert, is het mogelijk dat er dubbele bestandsnamen ontstaan.

8. Als u een door de gebruiker gedefinieerd voorvoegsel wilt aanmaken voor de bestandsnaam, typt u de bestandsnaam in de door de gebruiker gedefinieerde velden van elke scanfunctie.



Als u een van de tekens **?**, **/**, **\**, of **\*** gebruikt, kan dit een verzendfout veroorzaken.

9. Klik op **Indienen**.



### Verwante informatie

- [Scaninstellingen configureren met Beheer via een webbrowser](#)



## Het e-mailrapport voor scantaken instellen met Beheer via een webbrowser

Als u een document scant, stuurt de machine automatisch een e-mailrapport van scantaken naar het geregistreerde e-mailadres.

1. Start uw webbrowser.

Voer "http://IP-adres van de machine" in de adresregel van uw browser (waarbij "IP-adres van de machine" staat voor het IP-adres van de machine of de naam van de afdrukserver). Bijvoorbeeld: http://192.168.1.2

Standaard is er geen wachtwoord nodig. Als u voordien een wachtwoord hebt ingesteld, voert u dit in en klikt u vervolgens op .

2. Klik op het tabblad **Scannen**.
3. Klik op het **E-mailrapport voor scantaken**-menu in de linkernavigatiebalk.
4. In het veld **Adres van beheerder** voert u het e-mailadres in.
5. Voor de gewenste scanfuncties selecteert u **Aan** om een e-mailrapport van scantaken te verzenden.
6. Klik op **Indienen**.



### Verwante informatie

- [Scaninstellingen configureren met Beheer via een webbrowser](#)

## Kopiëren

- Een document kopiëren
- Gekopieerde afbeeldingen vergroten of verkleinen
- N-in-1-kopieën maken met de functie paginalay-out
- Kopieën sorteren
- Een identiteitskaart kopiëren
- Kopiëren op beide zijden van het papier (tweezijdig kopiëren)
- Kopieeropties

## Een document kopiëren

1. Zorg ervoor dat u papier met het juiste formaat in de papierlade hebt geplaatst.
2. Voer een van de volgende stappen uit:
  - Plaats het document met de bedrukte zijde *naar boven* in de ADF (automatische documentinvoer). (Als u meerdere pagina's kopieert, raden we aan de ADF (automatische documentinvoer) te gebruiken.)

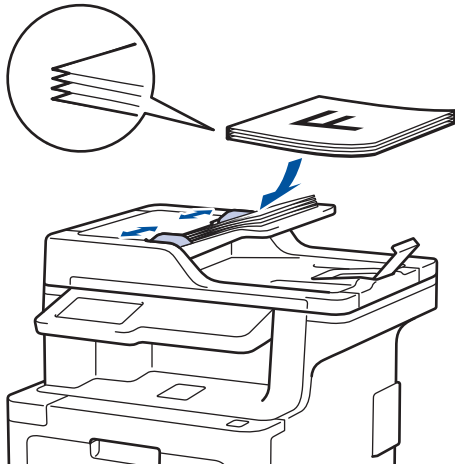

- Plaats het document met de bedrukte zijde *naar beneden* op de glasplaat.

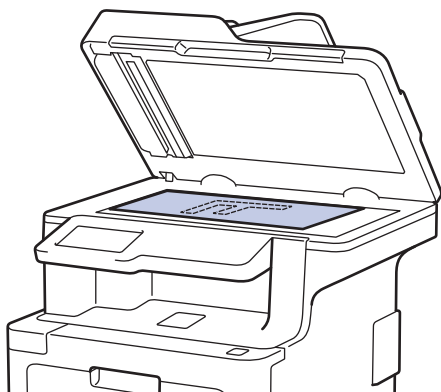

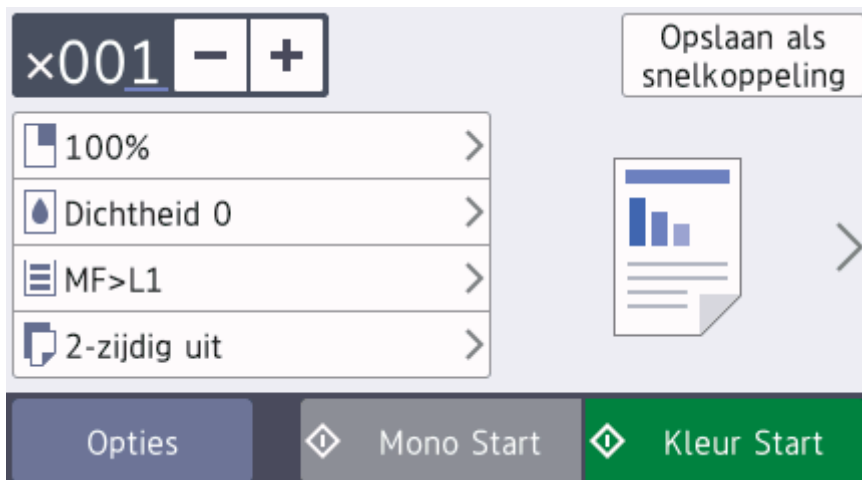

3. Druk op  [Kopie].

Op het LCD-scherm wordt het volgende weergegeven:



4. Wijzig indien nodig de kopieerinstellingen.
  - **001** (aantal kopieën)  
Voer het aantal exemplaren op een van de volgende manieren in:

- 
- Druk op  of  op het LCD-scherm.
  - Druk op de cijfers op het bedieningspaneel.

- [Opties]

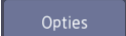
Druk op  om alleen de kopieerinstellingen voor de volgende kopie te wijzigen.





- Druk op [OK] wanneer u klaar bent. (Als de knop [OK] wordt weergegeven.)
- Als u klaar bent met het kiezen van nieuwe opties, kunt u deze opslaan door op de knop [Opslaan als snelkoppeling] te drukken.

- [Snelkopie]

Druk op > om de voorinstellingen voor kopiëren te openen.

- Aanduidingen huidige instellingen

Druk op de volgende pictogrammen of het weergavegebied om deze instellingen alleen voor de volgende kopie te wijzigen.

-  [Vergr./verklein]
-  [Dichtheid]
-  [Ladegebruik]
-  [2-zijdige kopie]

5. Druk op [Kleur Start] of [Mono Start].



Druk op  om het kopiëren te stoppen.





## Verwante informatie

- [Kopiëren](#)
-

## Gekopieerde afbeeldingen vergroten of verkleinen

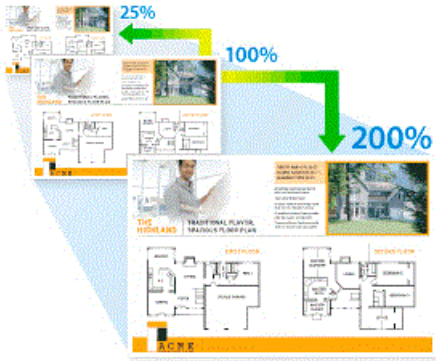
Selecteer een vergrotings- of verkleiningspercentage om uw gekopieerde gegevens een ander formaat te geven.



1. Plaats uw document.
2. Druk op  [Kopie].
3. Voer het aantal kopieën in.
4. Druk op [Opties] > [Vergr./verklein].
5. Veeg omhoog of omlaag of druk op ▲ of ▼ om de beschikbare opties weer te geven en druk vervolgens op de gewenste optie.
6. Ga op een van de volgende manieren te werk:
  - Als u [Vergroten] of [Verkleinen] selecteert, drukt u op het vergrotings- of verkleiningspercentage dat u wilt gebruiken.
  - Als u [Aangep. (25-400%)] selecteert, drukt u op  (backspace) om het weergegeven percentage te wissen, of drukt u op ◀ om de cursor te verplaatsen, en voert u vervolgens een vergrotings- of verkleiningspercentage tussen [25] en [400] in.  
Druk op [OK].
  - Als u [100%] heeft geselecteerd, gaat u naar de volgende stap.
7. Druk op [OK] wanneer u klaar bent. (Als de knop [OK] wordt weergegeven.)
8. Druk op [Kleur Start] of [Mono Start].

### Verwante informatie



- [Kopiëren](#)

## N-in-1-kopieën maken met de functie paginalay-out

De functie N-in-1 kopiëren bespaart papier door twee of vier pagina's van uw document op één pagina van de kopie te kopiëren.

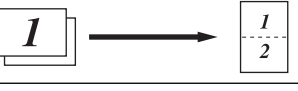

1. Plaats uw document.
2. Druk op  [Kopie].
3. Voer het aantal kopieën in.
4. Druk op [Opties] > [Paginalayout].
5. Veeg omhoog of omlaag of druk op ▲ of ▼ om de opties weer te geven en druk vervolgens op de gewenste optie.

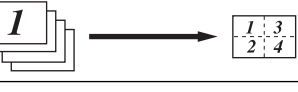
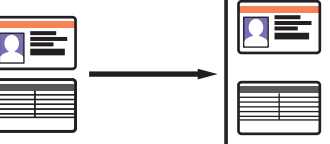
Optie	Beschrijving
2op1 (staand)	
2op1 (liggend)	
4op1 (staand)	
4op1 (liggend)	
2op1 (id)	

Gebruik de glasplaat.

6. Druk op [OK] wanneer u klaar bent. (Als de knop [OK] wordt weergegeven.)
7. Druk op [Kleur Start] of [Mono Start].

Als u het document in de ADF (automatische documentinvoer) hebt geplaatst, scant de machine de pagina's en begint deze vervolgens met afdrucken.

8. **Als u de glasplaat gebruikt, herhaalt u de volgende stappen voor elke pagina van het document:**

- Plaats de volgende pagina op de glasplaat en druk vervolgens op [Doorgaan] om de pagina te scannen.

- 
- Wanneer alle pagina's zijn gescand, drukt u op [Voltooien].

### **Verwante informatie**

- [Kopiëren](#)
-

## Kopieën sorteren

Meerdere kopieën sorteren. Pagina's worden gestapeld in de orde waarin ze worden ingevoerd, dat is: 1, 2, 3 enzovoort.

1. Plaats uw document.
2. Druk op  [Kopie].
3. Voer het aantal kopieën in.
4. Druk op [Opties] > [Stapel/Sorteer] > [Sorteren].
5. Druk op [OK] wanneer u klaar bent. (Als de knop [OK] wordt weergegeven.)
6. Druk op [Kleur Start] of [Mono Start].

Als u het document in de ADF (automatische documentinvoer) hebt geplaatst, scant de machine de pagina's en begint deze vervolgens met afdrukken.

**7. Als u de glasplaat gebruikt, herhaalt u de volgende stappen voor elke pagina van het document:**

- Plaats de volgende pagina op de glasplaat en druk vervolgens op [Doorgaan] om de pagina te scannen.
- Wanneer alle pagina's zijn gescand, drukt u op [Voltooien].



### Verwante informatie

- [Kopiëren](#)



## Een identiteitskaart kopiëren

Gebruik de functie [2 op 1 ID-kopie] om beide zijden van een identiteitskaart op één pagina te kopiëren, waarbij het originele kaartformaat wordt behouden.



- U dient zich bij het kopiëren van identiteitskaarten aan de daarvoor geldende regels te houden. Meer gedetailleerde informatie ►► *Handleiding product veiligheid*

1. Plaats uw identiteitskaart *naar beneden gericht* in de linkerbovenhoek van de glasplaat.

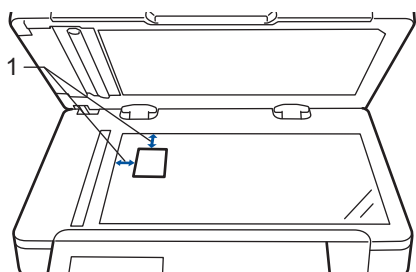

1: Afstand 4,0 mm of groter (bovenaan, links)

2. Druk op  [Kopie].
3. Druk op [Opties] > [Paginalayout] > [2op1(id)].
4. Druk op [OK] wanneer u klaar bent. (Als de knop [OK] wordt weergegeven.)
5. Voer het aantal kopieën in.
6. Druk op [Kleur Start] of [Mono Start].  
De machine scant één zijde van de identiteitskaart.
7. Zodra de machine de eerste zijde heeft gescand, draait u de identiteitskaart om.

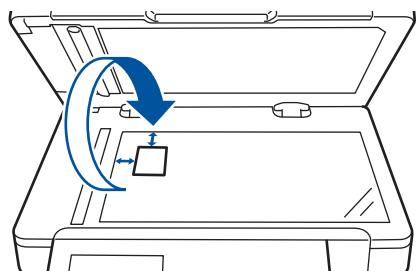

8. Druk op [Doorgaan] om de andere zijde te scannen.

### ✓ Verwante informatie

- [Kopiëren](#)

## Kopiëren op beide zijden van het papier (tweezijdig kopiëren)

Verminder de hoeveelheid papier die u gebruikt door op beide zijden van het papier te kopiëren.

- U moet uit de volgende opties een tweezijdige kopieerlay-out kiezen voordat u tweezijdig kunt beginnen te kopiëren.
- De lay-out van uw originele document bepaalt welke tweezijdige kopieerlay-out u moet kiezen.
- Als u de functie automatisch tweezijdig kopiëren wilt gebruiken, moet u uw document in de ADF (automatische documentinvoer) plaatsen.
- Als u handmatig tweezijdige kopieën maakt van een tweezijdig document, gebruikt u de glasplaat.
- Selecteer papier van A4-formaat wanneer u de optie voor tweezijdig kopiëren gebruikt.

### Staand

#### Tweezijdig naar tweezijdig

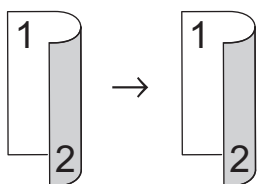

#### Enkelzijdig naar tweezijdig (lange zijde omdraaien)

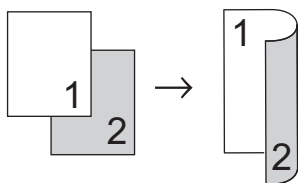

#### Enkelzijdig naar tweezijdig (korte zijde omdraaien)

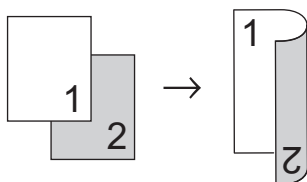

### Liggend

#### Tweezijdig naar tweezijdig

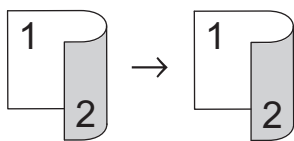

#### Enkelzijdig naar tweezijdig (lange zijde omdraaien)

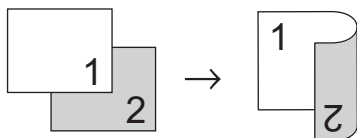

#### Enkelzijdig naar tweezijdig (korte zijde omdraaien)

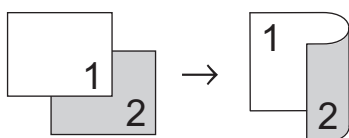

1. Plaats uw document.

## OPMERKING

- Voor modellen met tweezijdig scannen: plaats uw tweezijdig document in de ADF (automatische documentinvoer). Als u de glasplaat gebruikt voor uw tweezijdige document, selecteert u de optie [1-zijdig⇒2-zijdig].
- Voor modellen met enkelzijdig scannen: plaats uw tweezijdig document op de glasplaat.

2. Druk op  [Kopie].
3. Voer het aantal kopieën in.
4. Druk op [Opties] > [2-zijdige kopie].
5. Ga op een van de volgende manieren te werk:
  - Als u tweezijdige kopieën wilt maken van een tweezijdig document, drukt u op [2-zijdig⇒2-zijdig].
  - Als u tweezijdige kopieën wilt maken van een enkelzijdig document, volgt u de onderstaande stappen:
    - a. Druk op [Lay-out] en vervolgens op [Lange zijde omslaan] of [Korte zijde omslaan] om de lay-outopties te wijzigen.
    - b. Druk op [1-zijdig⇒2-zijdig].
6. Druk op [OK] wanneer u klaar bent. (Als de knop [OK] wordt weergegeven.)
7. Druk op [Kleur Start] of [Mono Start].

Als u het document in de ADF (automatische documentinvoer) hebt geplaatst, scant de machine de pagina's en begint deze vervolgens met afdrukken.

8. **Als u de glasplaat gebruikt, herhaalt u de volgende stappen voor elke pagina van het document:**



- Voor een tweezijdig document draait u het blad om langs de lange zijde om de andere zijde te scannen.
- Plaats de volgende pagina op de glasplaat en druk vervolgens op [Doorgaan] om de pagina te scannen.
- Wanneer alle pagina's zijn gescand, drukt u op [Voltooien].



### Verwante informatie

- [Kopiëren](#)

## Kopieeropties

Als u de kopieerinstellingen wilt wijzigen, drukt u op [Opties].

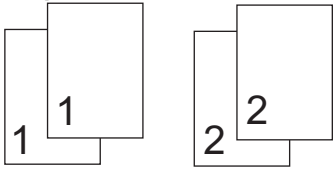
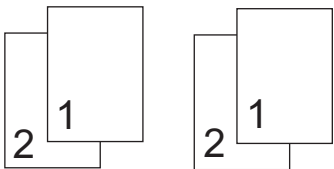
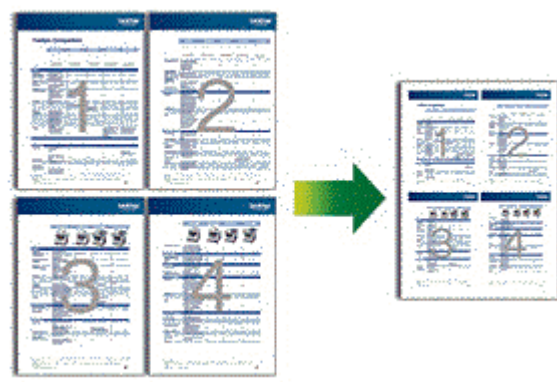
Menuselecties	Opties	
Kwaliteit	Selecteer de kopieerkwaliteit voor uw type document.	
Vergr./verklein	100%	-
	Vergroten	Selecteer een vergrotingspercentage voor de volgende kopie.
	Verkleinen	Selecteer een verkleiningspercentage voor de volgende kopie.
	Aangep. (25-400%)	Voer een vergrotings- of verkleiningspercentage in.
Dichtheid	Verhoog de dichtheid om de tekst donkerder te maken. Verlaag de dichtheid om de tekst lichter te maken.	
Contrast	Verhoog het contrast om een afbeelding duidelijker te maken. Verlaag het contrast om een afbeelding zachter te maken.	
Stapel/Sorteer	Selecteer deze optie om meerdere kopieën te stapelen of sorteren. <b>Stapelen</b>  <b>Sorteren</b> 	
Paginalayout	Hiermee kunt u N-in-1- of 2 op 1 (id)-kopieën maken. <b>4 op 1</b> 	

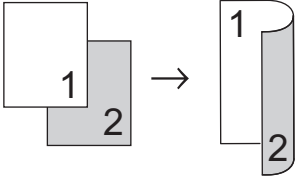
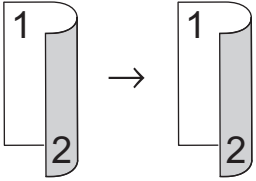
Menuselecties	Opties
2-zijdige kopie	<p>Selecteer deze optie om op beide zijden van het papier te kopiëren.</p> <p><b>Enkelzijdig → Tweezijdig</b></p>  <p><b>Tweezijdig → Tweezijdig</b></p>  <p>De beschikbare opties variëren afhankelijk van uw model.</p>
2-zijdige kopie paginalay-out (beschikbaar voor bepaalde instellingen)	Selecteer inbinden aan lange zijde of inbinden aan korte zijde.
Kleuren aanp.	Wijzig de standaardinstelling voor kleurverzadiging.
Achtergr.kleur verwijderen	Selecteer dit om de achtergrondkleur van het document te verwijderen wanneer u kopieert.
Ladegebruik	Selecteer een papierlade voor de volgende kopie.
Opslaan als snelkoppeling	Hiermee kunt u de huidige instellingen als snelkoppeling toevoegen.



## Verwante informatie

- [Kopiëren](#)

## Faxen

- [Een fax verzenden](#)
- [Faxen ontvangen](#)
- [Voicehandelingen en faxnummers](#)
- [Telefoondiensten en externe apparaten](#)
- [Faxrapporten](#)
- [PC-FAX](#)

## Een fax verzenden

- Een fax verzenden
- Een dubbelzijdige fax vanuit de ADF verzenden
- Een fax handmatig verzenden
- Een fax verzenden aan het einde van een gesprek
- Dezelfde fax naar meer dan een bestemming verzenden (groepsverzenden)
- Een fax in realtime verzenden
- Een fax verzenden op een specifiek tijdstip (uitgestelde fax)
- Een voorblad aan uw fax toevoegen
- Een fax die wordt verzonden annuleren
- Een wachtende fax controleren en annuleren
- Faxopties

## Een fax verzenden

Gerelateerde modellen: MFC-L8690CDW/MFC-L8900CDW/MFC-L9570CDW

1. Voer een van de volgende stappen uit:

- Plaats het document met de bedrukte zijde *naar boven* in de ADF.  
(Als u meerdere pagina's faxt, raden we aan de ADF (automatische documentinvoer) te gebruiken.)

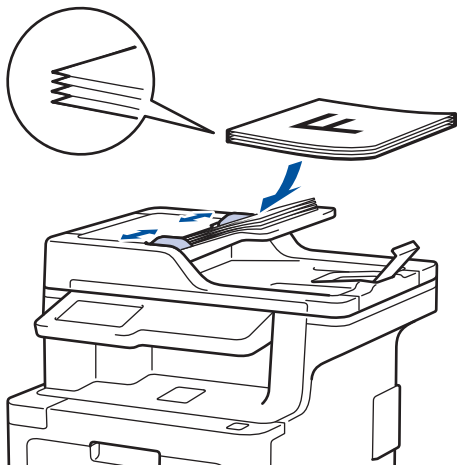

- Plaats het document met de bedrukte zijde *naar beneden* op de glasplaat.

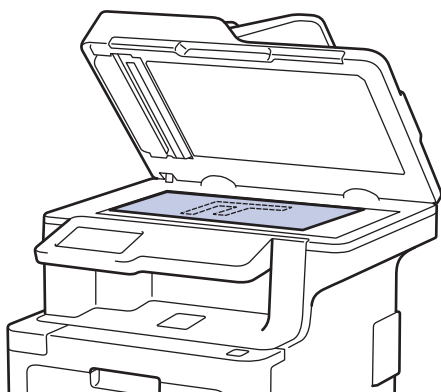

2. Druk op  [Fax].

3. Voer het faxnummer in.

- **De kiestoetsen gebruiken**

Druk op de cijfers om het faxnummer in te voeren.

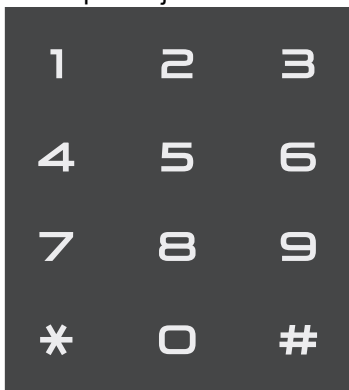

- **Het adresboek gebruiken**

Druk op  [Adres- boek] en voer dan een van de volgende zaken uit:

- Veeg omhoog of omlaag of druk op ▲ of ▼ om het gewenste nummer weer te geven en druk erop.



- Druk op  [Zoeken], voer de naam in en druk op [OK]. Druk op de naam die u wilt kiezen.

Druk op [Toepassen] wanneer u klaar bent.

- **De oproepgeschiedenis gebruiken**

Druk op  [Oproephist.] en druk vervolgens op de optie [Uitg. gesprek].

Veeg omhoog of omlaag of druk op ▲ of ▼ om het gewenste faxnummer weer te geven en druk erop.

Om een fax te verzenden, drukt u op [Toepassen].

4. Druk op [Fax start].

De machine scant en verzendt het document.

**Als u het document op de glasplaat plaatste, volgt u de instructies in de tabel.**

Optie	Beschrijving
Ja	Om de volgende pagina te scannen, drukt u op de optie Ja en plaatst u vervolgens de volgende pagina op de glasplaat. Druk op OK om de pagina te scannen.
Nee	Zodra u de laatste pagina hebt gescand, drukt u op de optie Nee. De machine verzendt het document.

Druk op  en vervolgens op  om het faxen te onderbreken.



## Verwante informatie

- [Een fax verzenden](#)

## Een dubbelzijdige fax vanuit de ADF verzenden

Gerelateerde modellen: MFC-L8690CDW/MFC-L8900CDW/MFC-L9570CDW

Voordat u een dubbelzijdige fax verzendt, moet u de opmaak voor 2-zijdig scannen selecteren. Selecteer Lange rand of Korte rand, afhankelijk van de lay-out van uw document.

1. Plaats uw document.
2. Druk op  [Fax] > [Opties] > [2-zijdige fax].
3. Voer een van de volgende stappen uit:
  - Als het document wordt omgeslagen over de lange zijde, drukt u op de optie [2-zijdige scan: lange zijde].
  - Als het document wordt omgeslagen over de korte zijde, drukt u op de optie [2-zijdige scan: korte zijde].
4. Druk op [OK]. (Als de knop [OK] wordt weergegeven.)
5. Voer het faxnummer in.
6. Druk op [Fax start].



### Verwante informatie

- [Een fax verzenden](#)

## Een fax handmatig verzenden

Gerelateerde modellen: MFC-L8690CDW/MFC-L8900CDW/MFC-L9570CDW

Met handmatig fax verzenden kunt u het kiezen, bellen en de faxontvangsttonen horen terwijl u een fax verzendt.

1. Plaats uw document.
2. Druk op  [Fax].
3. Neem de hoorn van de externe telefoon op.
4. Kies het faxnummer dat u wilt bellen.
5. Wanneer u de faxtoon hoort, drukt u op [Fax start].
  - Als u de glasplaat gebruikt, drukt u op [Verzenden].

### Verwante informatie

- [Een fax verzenden](#)

## Een fax verzenden aan het einde van een gesprek

Gerelateerde modellen: MFC-L8690CDW/MFC-L8900CDW/MFC-L9570CDW

Aan het einde van een gesprek kunt u een fax verzenden naar de andere partij voordat u allebei ophangt.

1. Vraag de ontvanger om te wachten op de faxtonen (piepjes) en vervolgens op de starttoets te drukken en dan op te hangen.
2. Plaats uw document.
3. Druk op [Fax start].
  - Als u de glasplaat gebruikt, drukt u op [Verzenden].
4. Plaats de hoorn van het externe toestel weer op de haak.



### Verwante informatie

- [Een fax verzenden](#)

## Dezelfde fax naar meer dan een bestemming verzenden (groepsverzenden)

Gerelateerde modellen: MFC-L8690CDW/MFC-L8900CDW/MFC-L9570CDW

Gebruik de functie groepsverzenden om dezelfde fax tegelijkertijd naar meerdere faxnummers te verzenden.

- Dezelfde groepsverzending kan groepen, adresboeknummers (ééntoetsnummers en snelkiesnummers in sommige modellen) en maximaal 50 handmatig gekozen nummers bevatten.
- Modellen met touchscreen LCD  
Als u geen van de adresboeknummers voor groepen gebruikt, kunt u faxen rondsturen naar maximaal 350 verschillende nummers.
- Adresboeknummers (ééntoets- en snelkiesnummers in sommige modellen) moeten in het geheugen van de machine worden opgeslagen voor deze kunnen worden gebruikt in een groepsverzending.
- Groepsnummers moeten ook in het geheugen van de machine worden opgeslagen voordat ze in een groepsverzending kunnen worden gebruikt. Groepsnummers bevatten heel wat opgeslagen adresboeknummers (ééntoetsnummers en snelkiesnummers in sommige modellen) om het kiezen eenvoudiger te maken.

1. Plaats uw document.

2. Druk op  [Fax] > [Opties] > [Rondsturen].

3. Druk op [Nummer toevoegen].

U kunt op de volgende manier nummers aan de groepsverzending toevoegen:

- Druk op [Nummer toevoegen] en voer een nummer in met behulp van het LCD-scherm.  
Druk op [OK].





Als u wilt groepsverzenden met behulp van een e-mailadres, drukt u op , voert u het e-mailadres in en drukt u op [OK].

(Voor bepaalde modellen moet u Internetfax downloaden om de functies Internetfax en Scannen naar e-mailserver te gebruiken.)

- Druk op [Toevoegen uit adresboek]. Veeg omhoog of omlaag of druk op ▲ of ▼ om het nummer weer te geven dat u aan de groepsverzending wilt toevoegen. Selecteer de selectievakjes van de groepsverzending. Nadat u alle gewenste nummers hebt geselecteerd, drukt u op [OK].
- Druk op [Zoeken in adresboek]. Druk op de naam en druk op [OK]. Druk op de naam en vervolgens op het nummer dat u wilt toevoegen.

4. Druk op [OK] wanneer u klaar bent.



Als uw machine  weergeeft, drukt u op .

5. Druk op [Fax start]. Zodra de groepsverzending is beëindigd, drukt de machine een groepsverzenderapport af om u de resultaten te geven.



- Hoeveel geheugen op de machine beschikbaar is, hangt af van het soort opdrachten in het geheugen en de nummers die u gebruikt voor het rondsturen. Als u de fax naar het maximale aantal nummers stuurt, kunt u de tweevoudige werking en uitgestelde fax niet gebruiken.
- Als het bericht [Geheugen vol] verschijnt, drukt u op  om de taak te stoppen. Als meer dan een pagina werd gescand, drukt u op [Nu verzenden] om het deel te verzenden dat zich in het geheugen van de machine bevindt.





## Verwante informatie

- Een fax verzenden
- Een aan de gang zijnde groepsverzending annuleren

## Een aan de gang zijnde groepsverzending annuleren

Gerelateerde modellen: MFC-L8690CDW/MFC-L8900CDW/MFC-L9570CDW

Tijdens het groepsverzenden kunt u de fax die nu wordt verzonden of de hele groepsverzendingstaak annuleren.

1. Druk op .
2. Druk op .
3. Voer een van de volgende stappen uit:
  - Om het hele groepsverzenden te annuleren, drukt u op [Volledige zending].
  - Als u de huidige taak wilt annuleren, drukt u op de LCD op de naam of het nummer dat wordt gekozen.
  - Om te verlaten zonder te annuleren, drukt u op .



### Verwante informatie

- [Dezelfde fax naar meer dan een bestemming verzenden \(groepsverzenden\)](#)

## Een fax in realtime verzenden

Gerelateerde modellen: MFC-L8690CDW/MFC-L8900CDW/MFC-L9570CDW

Wanneer u een fax verzendt, scant de machine het document in het geheugen voordat het dit verzendt. Zodra de telefoonlijn vrij is, kiest de machine het nummer en wordt de fax verzonden. Als u een belangrijk document onmiddellijk wilt verzenden zonder dat u moet wachten terwijl de machine de scan uit zijn geheugen ophaalt, verzendt u de fax snel door [Direct Verzend] in te schakelen.

- Als het geheugen vol is en u een fax via de ADF (automatische documentinvoer) verzendt, verzendt de machine het document direct (ook als [Direct Verzend] is ingesteld op [Uit]). Als het geheugen vol is, kunnen faxen vanaf de glasplaat niet worden verzonden tot u een deel van het geheugen vrijmaakt.
- Bij Direct verzenden werkt de functie Automatisch opnieuw kiezen niet wanneer u de glasplaat gebruikt.
- Als [Direct Verzend] ingeschakeld is, is de optie voor het scannen van tweezijdige documenten niet beschikbaar.

1. Plaats uw document.
2. Druk op  [Fax] > [Opties] > [Direct Verzend].
3. Druk op [Aan] of [Uit].
4. Druk op [OK]. (Als de knop [OK] wordt weergegeven.)
5. Voer het faxnummer in.
6. Druk op [Fax start].

### Verwante informatie

- [Een fax verzenden](#)



## Een fax verzenden op een specifiek tijdstip (uitgestelde fax)

Gerelateerde modellen: MFC-L8690CDW/MFC-L8900CDW/MFC-L9570CDW

U kunt maximaal 50 faxen opslaan in het geheugen van de machine die binnen de volgende vierentwintig uur moeten worden verzonden.

1. Plaats uw document.
2. Druk op  [Fax] > [Opties] > [Tijdklok] > [Tijdklok].
3. Druk op [Aan].
4. Druk op [Tijd inst.].
5. Voer het tijdstip in waarop u de fax wilt verzenden (in 24-uurindeling) en druk vervolgens op [OK].  
(Bijvoorbeeld, voer 19:45 in voor 7:45 PM.)
6. Druk op [OK].



Als de knop [OK] niet wordt weergegeven nadat u de tijd heeft ingesteld, druk dan op  om terug te keren naar het scherm voor het verzenden van faxen.

7. Voer het faxnummer in.
8. Druk op [Fax start].
9. Druk op .



### Verwante informatie

- [Een fax verzenden](#)

## Een voorblad aan uw fax toevoegen

Gerelateerde modellen: MFC-L8690CDW/MFC-L8900CDW/MFC-L9570CDW

U kunt een voorblad toevoegen aan de volgende fax of elke uitgaande fax.

- Deze functie werkt niet tenzij u uw stations-ID hebt geprogrammeerd.
- Uw voorblad omvat uw stations-ID, een opmerking en de naam die in het adresboek is opgeslagen, ééntoetsnummer of snelkiezen (in sommige modellen).

1. Plaats uw document.
2. Druk op  [Fax] > [Opties] > [Voorpagina instellen] > [Voorpagina instellen].
3. Druk op [Aan].
4. Druk op [Voorblad Opm.].
5. Veeg omhoog of omlaag of druk op ▲ of ▼ om de opmerking te kiezen die u wilt gebruiken en druk vervolgens op de opmerking.

Druk op .

6. Druk op [OK]. (Als de knop [OK] wordt weergegeven.)
7. Voer het faxnummer in.
8. Druk op [Fax start].

Het voorblad wordt aan de volgende fax toegevoegd. Als u het voorblad aan elke uitgaande fax wilt toevoegen, stelt u de instellingen als de nieuwe standaard in.



### Verwante informatie

- [Een fax verzenden](#)
- [Uw eigen opmerkingen samenstellen](#)
- [Een afgedrukt voorblad gebruiken](#)

## Uw eigen opmerkingen samenstellen

Gerelateerde modellen: MFC-L8690CDW/MFC-L8900CDW/MFC-L9570CDW

U kunt zelf twee opmerkingen instellen.

1. Druk op  [Instellingen] > [Alle instell.] > [Fax] > [Verzendmenu] > [Voorpagina-instelling] > [Voorblad Opm.].



Als het [Alle instell.]-menu wordt weergegeven op het beginscherm van uw machine, slaat u het [Instellingen]-menu over.

2. Druk op [5.] of [6.] om uw eigen opmerking op te slaan.
3. Voeg een eigen opmerking toe met behulp van het LCD-scherm. Druk op [OK].

Druk op  om nummers, letters of speciale tekens te kiezen.



Als uw machine  weergeeft, drukt u op .

4. Druk op .



### Verwante informatie

- [Een voorblad aan uw fax toevoegen](#)

## Een afgedrukt voorblad gebruiken

Gerelateerde modellen: MFC-L8690CDW/MFC-L8900CDW/MFC-L9570CDW

Als u een gedrukt voorblad wilt waarop u zelf nog informatie kunt schrijven, drukt u de voorbeeldpagina af en voegt u deze toe aan uw fax.

1. Druk op  [Instellingen] > [Alle instell.] > [Fax] > [Verzendmenu] > [Voorpagina-instelling] > [Afdrukvoorbeeld].



Als het [Alle instell.]-menu wordt weergegeven op het beginscherm van uw machine, slaat u het [Instellingen]-menu over.

2. Druk op [Ja].  
De machine drukt het voorbeeldvoorblad af.
3. Druk op .





### Verwante informatie

- [Een voorblad aan uw fax toevoegen](#)

## Een fax die wordt verzonden annuleren

Gerelateerde modellen: MFC-L8690CDW/MFC-L8900CDW/MFC-L9570CDW

1. Druk op .
2. Druk op  terwijl de machine aan het kiezen is of een fax aan het verzenden is.  
De LCD geeft [Taak annuleren?] weer.
3. Druk op een optie in de tabel om te annuleren of de faxtaak die bezig is verder te zetten.

Optie	Beschrijving
Ja	De machine annuleert het verzenden van de faxtaak.
Nee	De machine verlaat het proces zonder de faxtaak te annuleren.

### Verwante informatie

- [Een fax verzenden](#)

## Een wachtende fax controleren en annuleren

Gerelateerde modellen: MFC-L8690CDW/MFC-L8900CDW/MFC-L9570CDW

U kunt een faxtaak annuleren voordat deze wordt verzonden door de faxtaak te annuleren wanneer deze opgeslagen is en in het geheugen wacht.

1. Druk op  [Instellingen] > [Alle instell.] > [Fax] > [Rest. jobs].



Als het [Alle instell.]-menu wordt weergegeven op het beginscherm van uw machine, slaat u het [Instellingen]-menu over.

2. Veeg omhoog of omlaag of druk op ▲ of ▼ om te bladeren door de wachtende taken en druk vervolgens op de taak die u wilt annuleren.
3. Druk op [Annul.].
4. Druk op [Ja] om te bevestigen of druk op [Nee] om te verlaten zonder te annuleren.
5. Wanneer u klaar bent met het annuleren van taken, drukt u op .



### Verwante informatie

- [Een fax verzenden](#)

## Faxopties

Om faxverzendinginstellingen te wijzigen, drukt u op de knop [Opties].

Optie	Beschrijving
Faxresolutie	Hiermee stelt u de resolutie voor uitgaande faxen in. De faxkwaliteit kan vaak worden verbeterd door de faxresolutie te wijzigen.
2-zijdige fax (Voor modellen met automatisch tweezijdig scannen)	Stel het formaat voor tweezijdig scannen in.
Contrast	Hiermee kunt u het contrast instellen. Als uw document heel licht of heel donker is, kunt u de faxkwaliteit mogelijk verbeteren door het contrast te wijzigen.
Rondsturen	Hiermee kunt u hetzelfde faxbericht naar meerdere faxnummers tegelijk verzenden.
Tijd klok	Hiermee stelt u het tijdstip in waarop uitgestelde faxen worden verzonden.
Direct Verzend	U kunt een fax direct verzenden zonder te hoeven wachten tot de machine de scan uit het geheugen heeft opgehaald.
Voorpagina instellen	Hiermee stelt u de machine in om automatisch een door u geprogrammeerd voorblad te verzenden.
Internationaal	Schakel deze functie in als u problemen ondervindt met het verzenden van faxen naar het buitenland.
Scanformaat glas	Stemt het scangebied van de glasplaat af op het documentformaat.
Nieuwe standaard	Hiermee kunt u uw instellingen als de standaardinstellingen opslaan.
Fabrieksinstellingen	Hiermee worden alle fabrieksinstellingen hersteld.



U kunt de huidige instellingen opslaan door op [Opslaan als snelkoppeling] te drukken.



### Verwante informatie

- [Een fax verzenden](#)

## Faxen ontvangen

- [Instellingen ontvangstmodus](#)
- [Opties voor geheugenontvangst \(faxen op afstand\)](#)
- [Opties voor faxen op afstand](#)



## Instellingen ontvangstmodus

- [Overzicht van ontvangstmodi](#)
- [Kies de juiste ontvangstmodus](#)
- [Stel het aantal keren in dat de machine overgaat voordat deze antwoordt \(Belvertraging\)](#)
- [De F/T-beltijd \(snel dubbel belsignaal\) instellen](#)
- [Stel Fax waarnemen in](#)
- [De paginagrootte van een te grote inkomende fax verkleinen](#)
- [Het tweezijdig afdrukken voor ontvangen faxen instellen](#)
- [De faxontvangststempel instellen](#)
- [Een fax ontvangen aan het einde van een telefoongesprek](#)

## Overzicht van ontvangstmodi

Gerelateerde modellen: MFC-L8690CDW/MFC-L8900CDW/MFC-L9570CDW

In sommige ontvangstmodi worden oproepen automatisch beantwoord (Alleen Fax en Fax/Tel). Mogelijk wilt u de belvertraging wijzigen voordat u deze standen gebruikt.

### Stand Alleen fax

([Alleen fax] in het menu van de machine)

Stand Alleen fax beantwoordt elke oproep automatisch als een fax.

### Fax/Tel-modus

([Fax/telefoon] in het menu van de machine)

De modus Fax/Tel helpt u inkomende oproepen te beheren door te herkennen of het faxen dan wel telefoonoproepen zijn en deze op de volgende manieren te behandelen:

- Faxen worden automatisch ontvangen.
- Voicemail activeert het F/T-belsignaal om aan te geven dat u de oproep moet aannemen. Het dubbele belsignaal is een snel belsignaal afkomstig van uw machine.

### Handmatige modus

([Handmatig] in het menu van de machine)

Om een fax te ontvangen in de handmatige stand, pakt u de hoorn op van de externe telefoon die met de machine verbonden is.

Wanneer u faxtonen (korte herhalende tonen) hoort, drukt u op de knoppen in de tabel om een fax te ontvangen. Gebruik de functie Fax waarnemen om faxen te ontvangen wanneer u de hoorn hebt opgenomen op dezelfde lijn als de machine.

Toepasselijke modellen	Om de fax te ontvangen
Alle MFC-modellen	Fax Start en vervolgens Ontvangen

### Extern antwoordapparaatmodus

([Ext. TEL/ANT] in het menu van de machine)

De externe antwoordapparaatmodus laat een extern antwoordapparaat uw inkomende oproepen beheren.

Binnenkomende oproepen worden op de volgende manieren afgehandeld:

- Faxen worden automatisch ontvangen.
- Bellers kunnen een bericht op het externe antwoordapparaat inspreken.



### Verwante informatie

- [Instellingen ontvangstmodus](#)

## Kies de juiste ontvangstmodus

Gerelateerde modellen: MFC-L8690CDW/MFC-L8900CDW/MFC-L9570CDW

U dient een ontvangstmodus te kiezen afhankelijk van de externe apparaten en telefoondiensten die op uw lijn aanwezig zijn.

Standaard ontvangt uw machine automatisch alle faxen die ernaartoe worden verzonden. Met behulp van het onderstaande schema kunt u de juiste modus kiezen.

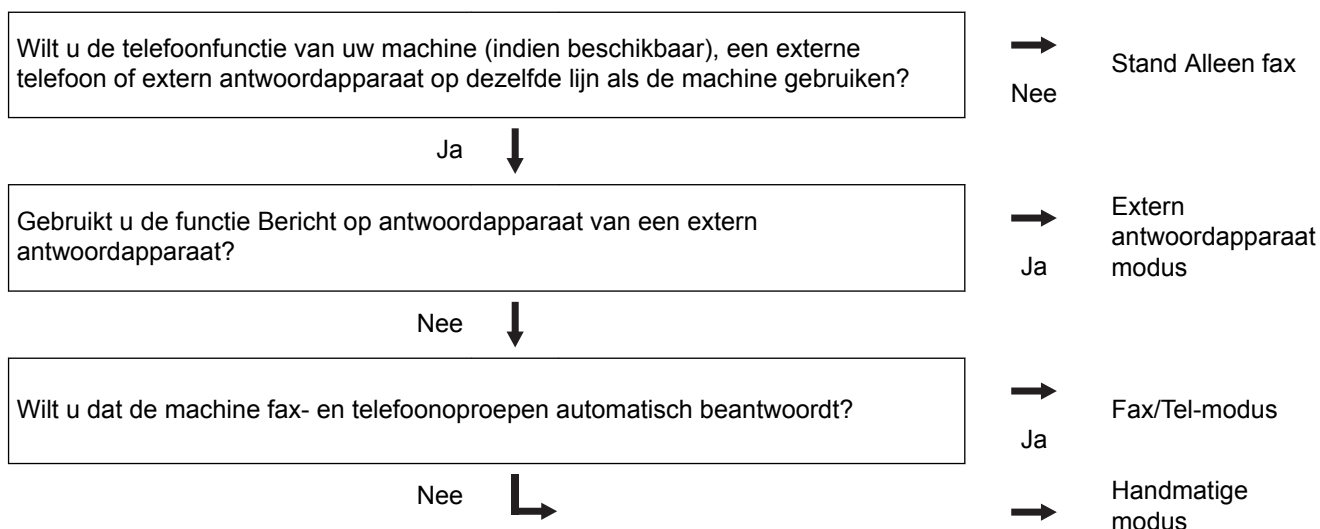

1. Druk op  [Instellingen] > [Alle instell.] > [Fax] > [Ontvangstmenu] > [Ontvangstmod.].



- Als het [Alle instell.]-menu wordt weergegeven op het beginscherm van uw machine, slaat u het [Instellingen]-menu over.

2. Druk op [Alle fax], [Fax/telefoon], [Ext. TEL/ANT] of [Handmatig].
3. Druk op .



### Verwante informatie

- [Instellingen ontvangstmodus](#)
- [Telefoon- en faxproblemen](#)

## Stel het aantal keren in dat de machine overgaat voordat deze antwoordt (Belvertraging)

Gerelateerde modellen: MFC-L8690CDW/MFC-L8900CDW/MFC-L9570CDW

Wanneer iemand uw machine belt, hoort u het geluid van normale telefoontonen. Het aantal keren dat de telefoon overgaat wordt bepaald door de optie belvertraging.

- De belvertraginginstelling stelt in hoeveel keer de machine belt voordat deze antwoordt in de modi Alleen Fax en Fax/Tel.
- Als een externe of tweede telefoon dezelfde lijn als de machine gebruikt, kiest u het maximaal aantal keren dat de machine over moet gaan.

1. Druk op  [Instellingen] > [Alle instell.] > [Fax] > [Ontvangstmenu] > [Belvertraging].

 Als het [Alle instell.]-menu wordt weergegeven op het beginscherm van uw machine, slaat u het [Instellingen]-menu over.

2. Druk het gewenste aantal oproepen in.

 Als u [0] selecteert, antwoordt de machine onmiddellijk en belt de lijn helemaal niet (alleen beschikbaar in enkele landen).

3. Druk op .

### Verwante informatie

- [Instellingen ontvangstmodus](#)
- [Telefoon- en faxproblemen](#)

## De F/T-beltijd (snel dubbel belsignaal) instellen

Gerelateerde modellen: MFC-L8690CDW/MFC-L8900CDW/MFC-L9570CDW

Wanneer u de ontvangstmodus op Fax/Tel-modus instelt, als de oproep een fax is, ontvangt uw machine deze automatisch. Als de oproep echter een normale oproep is, laat de machine het F/T-belsignaal horen (een dubbel belsignaal) gedurende de tijd die u hebt bepaald in de optie F/T-beltijd. Wanneer u het F/T-belsignaal hoort, betekent dit dat u een normale oproep op de lijn ontvangt.

- De functie F/T-beltijd werkt wanneer u Fax/Tel-modus als ontvangstmodus hebt ingesteld.

Omdat de F/T-beltijd door de machine wordt gemaakt, bellen tweede toestellen en externe telefonen niet. U kunt echter de oproep op elke telefoon beantwoorden.

1. Druk op  [Instellingen] > [Alle instell.] > [Fax] > [Ontvangstmenu] > [F/T beltijd].



Als het [Alle instell.]-menu wordt weergegeven op het beginscherm van uw machine, slaat u het [Instellingen]-menu over.

2. Druk op de tijdsduur dat de machine moet overgaan om u op een telefoongesprek te wijzen.

3. Druk op .



Zelfs als beller ophangt tijdens het dubbel belsignaal, blijft de machine gedurende de ingestelde tijd bellen.



### Verwante informatie

- [Instellingen ontvangstmodus](#)

## Stel Fax waarnemen in

Gerelateerde modellen: MFC-L8690CDW/MFC-L8900CDW/MFC-L9570CDW

**Als Fax waarnemen Aan staat:** De machine ontvangt een faxoproep automatisch, zelfs als u de oproep beantwoordt. Wanneer u op de LCD [Ontvangst] ziet of 'getjirp' in de hoorn die u gebruikt hoort, haak dan de hoorn opnieuw in. Uw machine doet de rest.

**Als Fax waarnemen uit staat:** Als u bij de machine bent en een faxoproep beantwoordt door de hoorn op te nemen, drukt u op de knoppen in de volgende tabel om de fax te ontvangen. Als u de oproep aannam op een tweede toestel of externe telefoon, drukt u op \*51.

Toepasselijke modellen	Om de fax te ontvangen
MFC-L8690CDW/MFC-L8900CDW/MFC-L9570CDW	Fax Start en vervolgens Ontvangen



- Als deze functie op [Aan] is ingesteld maar uw machine geen verbinding maakt met een faxoproep wanneer u een hoorn van het tweede toestel of externe telefoon opneemt, drukt u op de code voor activeren op afstand \*51.
- Als u vanaf een computer faxen verzendt op dezelfde telefoonlijn en de machine deze onderschept, stelt u Fax waarnemen in op [Uit].

1. Druk op  [Instellingen] > [Alle instell.] > [Fax] > [Ontvangstmenu] > [Fax Waarnemen].



Als het [Alle instell.]-menu wordt weergegeven op het beginscherm van uw machine, slaat u het [Instellingen]-menu over.

2. Druk op [Aan] of [Uit].
3. Druk op .



### Verwante informatie

- [Instellingen ontvangstmodus](#)

## De paginagrootte van een te grote inkomende fax verkleinen

Gerelateerde modellen: MFC-L8690CDW/MFC-L8900CDW/MFC-L9570CDW

Als u de functie automatisch verkleinen inschakelt, verkleint de machine elke pagina van een inkomende fax zodat die op uw papier past. De machine berekent het verkleiningspercentage door de paginagrootte van de fax en uw papierformaat te gebruiken.

1. Druk op  [Instellingen] > [Alle instell.] > [Fax] > [Ontvangstmenu] > [Auto reductie].



Als het [Alle instell.]-menu wordt weergegeven op het beginscherm van uw machine, slaat u het [Instellingen]-menu over.

2. Druk op [Aan] of [Uit].
3. Druk op .



### Verwante informatie

- [Instellingen ontvangstmodus](#)

## Het tweezijdig afdrukken voor ontvangen faxen instellen

Gerelateerde modellen: MFC-L8690CDW/MFC-L8900CDW/MFC-L9570CDW

De machine drukt ontvangen faxen dubbelzijdig af wanneer [Tweezijdig] is ingesteld op [Aan].

- Gebruik A4-papier (60 tot 105 g/m<sup>2</sup>) voor deze functie.
- Wanneer tweezijdig afdrukken is ingeschakeld, worden inkomende faxen automatisch verkleind zodat ze passen op het papier in de papierlade.

1. Druk op  [Instellingen] > [Alle instell.] > [Fax] > [Ontvangstmenu] > [Tweezijdig].



Als het [Alle instell.]-menu wordt weergegeven op het beginscherm van uw machine, slaat u het [Instellingen]-menu over.

2. Druk op [Aan] of [Uit].

3. Druk op .



### Verwante informatie

- [Instellingen ontvangstmodus](#)



## De faxontvangststempel instellen

Gerelateerde modellen: MFC-L8690CDW/MFC-L8900CDW/MFC-L9570CDW

U kunt de machine instellen om de datum en tijd van ontvangst af te drukken bovenaan in het midden van elke ontvangen faxpagina.

- Zorg ervoor dat u de juiste datum en tijd in de op de machine hebt ingesteld.
- Als u internetfax gebruikt worden de ontvangstdatum en -tijd niet afgedrukt.

1. Druk op  [Instellingen] > [Alle instell.] > [Fax] > [Ontvangstmenu] > [Faxontvangststempel].



Als het [Alle instell.]-menu wordt weergegeven op het beginscherm van uw machine, slaat u het [Instellingen]-menu over.

2. Druk op [Aan] of [Uit].
3. Druk op .



### Verwante informatie

- [Instellingen ontvangstmodus](#)

## Een fax ontvangen aan het einde van een telefoongesprek

Gerelateerde modellen: MFC-L8690CDW/MFC-L8900CDW/MFC-L9570CDW

Als u aan de telefoon spreekt die is aangesloten op uw machine van Brother en de andere partij ook aan een telefoon spreekt die met zijn fax is verbonden, dan kan de andere partij u aan het einde van het gesprek een fax verzenden voordat u beiden ophangt.

De ADF (automatische documentinvoer) moet leeg zijn.

1. Vraag de andere partij om het document in zijn of haar machine te plaatsen en vervolgens op de start- of verzendtoets te drukken.
2. Wanneer u de faxtonen hoort (traag herhalende pieptonen), drukt u op [Fax start].



Als Automatisch opnieuw kiezen is ingesteld, wacht dan tot dit afgelopen is en probeer het daarna opnieuw.

3. Druk op [Ontvangen] om een fax te ontvangen.
4. Plaats de hoorn weer op de haak.



### Verwante informatie

- [Instellingen ontvangstmodus](#)

## Opties voor geheugenontvangst (faxen op afstand)

Gebruik de opties voor geheugenontvangst (faxen op afstand) om binnenkomende faxen af te handelen terwijl u zich niet bij de machine bevindt. U kunt slechts één optie voor geheugenontvangst tegelijk gebruiken.

U kunt Geheugenontvangst (faxen op afstand) instellen op:

- Fax doorzenden
  - Fax opslaan
  - PC-Fax ontvangen
  - Doorzenden naar Cloud  
De machine zendt uw ontvangen faxen door naar internetservices.
  - Uit
- 
- [Inkomende faxen doorzenden naar een andere machine](#)
  - [Inkomende faxen in het machinegeheugen opslaan](#)
  - [Opties voor ontvangst in geheugen wijzigen](#)
  - [Geheugenontvangst uitschakelen](#)
  - [Een fax in het geheugen van de machine afdrukken](#)
  - [Gebruik PC-Fax Ontvangen om ontvangen faxen over te brengen naar uw computer \(alleen Windows®\)](#)

## Inkomende faxen doorzenden naar een andere machine

Gerelateerde modellen: MFC-L8690CDW/MFC-L8900CDW/MFC-L9570CDW

Gebruik de functie Fax doorzenden om de door u ontvangen faxen automatisch naar een andere machine door te zenden.

1. Druk op  [Instellingen] > [Alle instell.] > [Fax] > [Ontvangstmenu] > [Geheugenontv.].



Als het [Alle instell.]-menu wordt weergegeven op het beginscherm van uw machine, slaat u het [Instellingen]-menu over.

2. Druk op [Fax Doorzenden].
3. Voer een van de volgende stappen uit:
  - Druk op [Handmatig] om het nummer voor fax doorzenden in te voeren (max. 20 tekens) via de LCD. Druk op [OK].



Om een fax door te sturen met behulp van een e-mailadres, drukt u op , voert u het e-mailadres in en drukt u op [OK].

(Voor bepaalde modellen moet u Internetfax downloaden om de functies Internetfax en Scannen naar e-mailserver te gebruiken.)

- Veeg omhoog of omlaag of druk op ▲ of ▼ om te bladeren tot u het faxnummer of e-mailadres vindt waarnaar uw faxen moeten worden doorgestuurd. Druk op het gewenste faxnummer of e-mailadres.

### OPMERKING

- Druk op [Backup Print: Aan] of [Backup Print: Uit]. Als u [Backup Print: Aan] selecteert, drukt de machine ook een kopie af van de ontvangen faxen op uw machine.

4. Druk op .



### Verwante informatie

- [Opties voor geheugenontvangst \(faxen op afstand\)](#)

## Inkomende faxen in het machinegeheugen opslaan

Gerelateerde modellen: MFC-L8690CDW/MFC-L8900CDW/MFC-L9570CDW

Gebruik de functie Fax opslaan om ontvangen faxen in het geheugen van de machine op te slaan. Vraag uw opgeslagen faxen op vanaf een faxapparaat op een andere locatie met behulp van de codes voor afstandsbediening. Uw machine drukt een reservekopie van elke opgeslagen fax af.

1. Druk op  [Instellingen] > [Alle instell.] > [Fax] > [Ontvangstmenu] > [Geheugenontv.].



Als het [Alle instell.]-menu wordt weergegeven op het beginscherm van uw machine, slaat u het [Instellingen]-menu over.

2. Veeg omhoog of omlaag of druk op ▲ of ▼ om de optie [Fax Opslaan] weer te geven en druk vervolgens op [Fax Opslaan].
3. Druk op .



### Verwante informatie

- [Opties voor geheugenontvangst \(faxen op afstand\)](#)

## Opties voor ontvangst in geheugen wijzigen

Gerelateerde modellen: MFC-L8690CDW/MFC-L8900CDW/MFC-L9570CDW

Als er zich in het geheugen van uw machine ontvangen faxen bevinden wanneer u de bediening voor Fax op afstand wijzigt, wordt op het LCD-scherm een van de volgende vragen weergegeven:

**Als ontvangen faxen automatisch werden afgedrukt, geeft de LCD [Alle documenten wissen?] weer**

- Ga op een van de volgende manieren te werk:
  - Als u op [Ja] drukt, worden alle faxen in het geheugen gewist voordat de instelling wordt gewijzigd.
  - Als u op [Nee] drukt, worden de faxen in het geheugen niet gewist en blijft de instelling ongewijzigd.

**Als er zich niet-afgedrukte faxen in het geheugen van de machine bevinden, geeft de LCD [Alle faxen afdrukken?] weer**

- Ga op een van de volgende manieren te werk:
  - Als u op [Ja] drukt, worden alle faxen in het geheugen afgedrukt voordat de instelling wordt gewijzigd.
  - Als u op [Nee] drukt, worden de faxen in het geheugen niet afgedrukt en blijft de instelling ongewijzigd.

**Als ontvangen faxen in het geheugen van de machine blijven wanneer u wijzigt naar [PC-Fax ontv.] vanaf een andere optie ([Fax Doorzenden] of [Fax Opslaan]).**

- Druk op [<USB>] of de naam van de computer als u met een netwerk bent verbonden en druk vervolgens op [OK].

De LCD geeft het volgende weer:

[Fax ⇒ PC zenden?]

- Als u op [Ja] drukt, worden faxen in het geheugen naar uw computer verzonden voordat de instelling wijzigt. De machine vraagt u of u Reserveafdruk wilt inschakelen.
- Als u op [Nee] drukt, worden de faxen in het geheugen niet gewist en blijft de instelling ongewijzigd.



### Verwante informatie

- [Opties voor geheugenontvangst \(faxen op afstand\)](#)

## Geheugenontvangst uitschakelen

Gerelateerde modellen: MFC-L8690CDW/MFC-L8900CDW/MFC-L9570CDW

Schakel geheugenontvangst uit als u niet wilt dat de machine inkomende faxen opslaat of overbrengt.

1. Druk op  [Instellingen] > [Alle instell.] > [Fax] > [Ontvangstmenu] > [Geheugenontv.].



Als het [Alle instell.]-menu wordt weergegeven op het beginscherm van uw machine, slaat u het [Instellingen]-menu over.

2. Druk op [Uit].



De LCD geeft opties weer als er zich in het geheugen van uw machine nog ontvangen faxen zitten.

3. Druk op .



### Verwante informatie

- [Opties voor geheugenontvangst \(faxen op afstand\)](#)

## Een fax in het geheugen van de machine afdrukken

Gerelateerde modellen: MFC-L8690CDW/MFC-L8900CDW/MFC-L9570CDW

Als u [Fax Opslaan] selecteert, kunt u nog steeds een fax uit het geheugen afdrukken wanneer u bij uw machine bent.

1. Druk op  [Instellingen] > [Alle instell.] > [Fax] > [Print document].



Als het [Alle instell.]-menu wordt weergegeven op het beginscherf van uw machine, slaat u het [Instellingen]-menu over.

2. Druk op [Ja].



### Verwante informatie

- [Opties voor geheugenontvangst \(faxen op afstand\)](#)
- [Fout- en onderhoudsberichten](#)



## Gebruik PC-Fax Ontvangen om ontvangen faxen over te brengen naar uw computer (alleen Windows®)

**Gerelateerde modellen:** MFC-L8690CDW/MFC-L8900CDW/MFC-L9570CDW

Schakel de functie PC-Fax Ontvangen in, sla inkomende faxen automatisch op in het geheugen van uw machine en verzendt ze vervolgens naar uw computer. Gebruik uw computer voor het weergeven en het opslaan van deze faxen.

Op uw computer moet speciale software voor PC-Fax ontvangen zijn geïnstalleerd om ontvangen faxberichten naar de computer te kunnen overzetten.

Zelfs als u uw computer hebt uitgeschakeld ('s nachts of in het weekend bijvoorbeeld), ontvangt uw machine faxen en slaat hij deze op in het geheugen.

Wanneer u uw computer inschakelt en de software PC-FAX Ontvangen actief is, brengt uw machine uw faxen automatisch over naar uw computer.

Als u [Backup Print: Aan] selecteerde, drukt de machine de fax ook af.

1. Druk op  [Instellingen] > [Alle instell.] > [Fax] > [Ontvangstmenu] > [PC-Fax ontv.].



Als het [Alle instell.]-menu wordt weergegeven op het beginscherm van uw machine, slaat u het [Instellingen]-menu over.

2. Druk op [OK] en volg de aanwijzingen op de LCD.



- Voordat u PC-Fax Ontvangen kunt installeren, moet u de MFL-Pro Suite-software op uw computer installeren. Zorg ervoor dat uw computer aangesloten en ingeschakeld is.
- PC-Fax Ontvangen is niet beschikbaar voor de Mac-besturingssystemen.
- Als u een foutmelding kreeg en de machine de faxen in het geheugen niet kan afdrukken, kunt u deze instelling gebruiken om uw faxen naar uw computer over te brengen.

3. Druk op [<USB>] of de naam van de computer als u faxen wilt ontvangen terwijl u met een netwerk bent verbonden, en druk vervolgens op [OK].
4. Druk op [Backup Print: Aan] of [Backup Print: Uit].
5. Druk op .



### Verwante informatie

- [Opties voor geheugenontvangst \(faxen op afstand\)](#)

## Opties voor faxen op afstand

Gebruik Afstandsbediening om uw machine te bellen vanaf een toetstelefoon of faxapparaat en gebruik een toegangscode op afstand en opdrachten op afstand om faxberichten op te halen.

- [Stel een toegangscode op afstand in](#)
- [Uw toegangscode op afstand gebruiken](#)
- [Faxen van op afstand doorsturen](#)
- [Wijzig het nummer voor fax doorzenden](#)

## Stel een toegangscode op afstand in

Gerelateerde modellen: MFC-L8690CDW/MFC-L8900CDW/MFC-L9570CDW

Stel een toegangscode op afstand in om toegang te krijgen tot uw machine van Brother en deze te beheren, zelfs als u niet in de buurt van de machine bent.

Voordat u de afstandsbediening en functies voor bediening op afstand kunt gebruiken, moet u uw eigen code instellen. De fabrieksinstelling van de code is de inactieve code (---\*).

1. Druk op  [Instellingen] > [Alle instell.] > [Fax] > [Afst.bediening].



Als het [Alle instell.]-menu wordt weergegeven op het beginscherm van uw machine, slaat u het [Instellingen]-menu over.

2. Voer een code van drie cijfers in met behulp van de nummers [0] tot [9], [\*] of [#] met behulp van de LCD (de voorinstelling "" kan niet worden gewijzigd) en druk vervolgens op [OK].



- Gebruik NIET dezelfde code als de code voor activeren op afstand (\*51) of deactiveren op afstand (#51).
- Om uw code inactief te maken, houdt u  ingedrukt om de inactieve instelling (---\*) te herstellen en drukt u vervolgens op [OK].

3. Druk op .



### Verwante informatie

- [Opties voor faxen op afstand](#)

## Uw toegangscode op afstand gebruiken

Gerelateerde modellen: MFC-L8690CDW/MFC-L8900CDW/MFC-L9570CDW

1. Kies uw faxnummer van op een telefoon of ander faxapparaat met behulp van een toetstelefoon.
2. Wanneer uw machine antwoordt, voert u onmiddellijk uw toegangscode op afstand in (drie cijfers gevolgd door \*).
3. Het machine geeft een signaal als het berichten heeft ontvangen:
  - Een lange toon -- Faxberichten
  - Geen pieptonen -- Geen berichten
4. Wanneer de machine twee korte pieptonen luidt, voert u een commando in.
  - De machine hangt op als u langer dan 30 seconden wacht om een commando in te voeren.
  - De machine piept driemaal als u een ongeldig commando invoert.
5. Druk op 9 0 om de machine te resetten wanneer u klaar bent.
6. Hang op.
  - Als uw machine in ingesteld op handmatige modus en u de afstandsbedieningsfuncties wilt gebruiken, wacht dan ongeveer 100 seconden nadat hij begonnen is met bellen en voer vervolgens binnen 30 seconden de toegangscode op afstand in.
  - Deze functie is mogelijk niet beschikbaar in sommige landen of niet ondersteund door uw plaatselijke telefoonbedrijf.



### Verwante informatie

- [Opties voor faxen op afstand](#)

## Faxen van op afstand doorsturen

Gerelateerde modellen: MFC-L8690CDW/MFC-L8900CDW/MFC-L9570CDW

Bel uw machine van Brother van op om het even welke toestelefoon of faxapparaat om inkomende faxen naar een andere machine door te sturen.

U moet Fax opslaan inschakelen om deze functie te gebruiken.

1. Kies uw faxnummer.
2. Wanneer uw machine antwoordt, voert u uw toegangscode op afstand in (drie cijfers gevolgd door \*). Als u één lange pieptoon hoort, hebt u berichten.
3. Wanneer u twee korten pieptonen hoort, druk u op 9 6 2.
4. Wacht op de lange pieptoon en gebruik vervolgens de kiestoetsen om het nummer van de faxmachine op afstand in te voeren naar waar u uw faxberichten wilt verzenden, gevolgd door ## (max. 20 cijfers).



U kunt \* en # niet als kiesnummers gebruiken. U kunt echter op # drukken als u een pauze wilt creëren.

5. Wacht tot u het piepje van de machine hoort en hang op. Uw machine belt het andere faxapparaat en dit apparaat drukt uw faxberichten af.



### Verwante informatie

- [Opties voor faxen op afstand](#)

## Wijzig het nummer voor fax doorzenden

Gerelateerde modellen: MFC-L8690CDW/MFC-L8900CDW/MFC-L9570CDW

U kunt vanaf een andere toetstelefoon of faxmachine het nummer voor Fax doorzenden wijzigen.

1. Kies uw faxnummer.
2. Wanneer uw machine antwoordt, voert u uw toegangscode op afstand in (drie cijfers gevolgd door \*). Als u één lange pieptoon hoort, hebt u berichten.
3. Wanneer u twee korten pieptonen hoort, druk u op 9 5 4.
4. Wacht op de lange pieptoon, voer met de kiestoetsen het nieuwe nummer in (max. 20 cijfers) van de faxmachine op afstand naar waar u uw faxberichten wilt doorsturen, voer vervolgens ## in.

U hoort een lange pieptoon.



U kunt \* en # niet als kiesnummers gebruiken. U kunt echter op # drukken als u een pauze wilt creëren.

5. Wanneer u twee korte pieptonen hoort, drukt u op 9 0 om toegang op afstand te stoppen als u klaar bent.
6. Wacht tot u het piepje van de machine hoort en hang op.



### Verwante informatie

- [Opties voor faxen op afstand](#)

## Voicehandelingen en faxnummers

- [Voicehandelingen](#)
- [Faxnummers opslaan](#)
- [Groepen voor groepsverzenden instellen](#)
- [Adresboeknummers combineren](#)

## Voicehandelingen

- Een telefoonoproep oppakken in fax/tel-ontvangstmodus



## Een telefoonoproep oppakken in fax/tel-ontvangstmodus

Gerelateerde modellen: MFC-L8690CDW/MFC-L8900CDW/MFC-L9570CDW

Wanneer de machine in Fax/Tel-modus is, gebruikt het de F/T-beltoon (snel dubbel belsignaal) om u erop te wijzen een telefoongesprek te beantwoorden.

Als u zich bij de machine bevindt, neemt u de hoorn van de externe telefoon op en drukt u vervolgens op de knop in de volgende tabel om te antwoorden:

Toepasselijke modellen	Om een telefoonoproep te beantwoorden
MFC-L8690CDW/MFC-L8900CDW/MFC-L9570CDW	Ophalen

Als u de oproep aanneemt op een tweede toestel, neemt u de hoorn van de haak tijdens het dubbele belsignaal en drukt u vervolgens op #51 tussen de snelle dubbele belsignalen in. Als er niemand aan de lijn is of als iemand u een fax wil zenden, stuurt u de oproep terug naar de machine door op \*51 te drukken.



### Verwante informatie

- [Voicehandelingen](#)

## Faxnummers opslaan

- [Adresboeknummers opslaan](#)
- [Namen of nummers in het adresboek wijzigen of wissen](#)

## Adresboeknummers opslaan

Gerelateerde modellen: MFC-L8690CDW/MFC-L8900CDW/MFC-L9570CDW

1. Druk op  [Fax] > [Adres- boek].
2. Ga als volgt te werk:
  - a. Druk op [Bewerken].
  - b. Druk op [Nw adres toev.].
  - c. Druk op [Naam].
  - d. Voer de naam in via de LCD (max. 16 tekens) en druk vervolgens op [OK].
  - e. Druk op [Adres].
  - f. Voer het fax- of telefoonnummer in via de LCD (max. 20 cijfers) en druk vervolgens op [OK].



- Als u een e-mailadres wilt opslaan voor de functies Internetfax of Scannen naar e-mailsserver, drukt u op , voert u het e-mailadres in en drukt u vervolgens op [OK].

(Voor bepaalde modellen moet u Internetfax downloaden om de functies Internetfax en Scannen naar e-mailsserver te gebruiken.)

- g. Druk op [OK].

Om een ander adresboeknummer op te slaan, herhaalt u deze stappen.

3. Druk op .



### Verwante informatie

- [Faxnummers opslaan](#)
- [Adresboeknummers van uitgaande oproepen opslaan](#)

## Adresboeknummers van uitgaande oproepen opslaan

Gerelateerde modellen: MFC-L8690CDW/MFC-L8900CDW/MFC-L9570CDW

U kunt adresboeknummers van de geschiedenis van uitgaande oproepen opslaan.

1. Druk op  [Fax] > [Oproephist.] > [Uitg. gesprek].
2. Veeg omhoog of omlaag of druk op ▲ of ▼ om het gewenste nummer weer te geven en druk erop.
3. Druk op [Bewerken] > [Toevoegen aan adresboek] > [Naam].



Om het nummer te verwijderen, drukt u op [Bewerken] > [Verwijder]. Druk ter bevestiging op [Ja].

4. Voer de naam in via het LCD-scherm (max. 16 tekens).
5. Druk op [OK].
6. Druk op [OK] om het fax- of telefoonnummer dat u wilt opslaan te bevestigen.
7. Druk op .



### Verwante informatie

- [Adresboeknummers opslaan](#)

## Namen of nummers in het adresboek wijzigen of wissen

Gerelateerde modellen: MFC-L8690CDW/MFC-L8900CDW/MFC-L9570CDW

1. Druk op  [Fax] > [Adres- boek] > [Bewerken].
2. Voer een van de volgende stappen uit:
  - Druk op [Wijzigen] om de namen of fax- of telefoonnummers te bewerken.  
Veeg met uw vinger omhoog of omlaag of druk op ▲ of ▼ om het nummer dat u wilt wijzigen weer te geven en druk er vervolgens op.
    - Als u de naam wilt wijzigen, drukt u op [Naam]. Voer de nieuwe naam in (max. 16 tekens) met behulp van de LCD en druk vervolgens op [OK].
    - Als u het fax- of telefoonnummer wilt wijzigen, drukt u op [Adres]. Voer het nieuwe fax- of telefoonnummer in (max. 20 cijfers) met behulp van de LCD en druk vervolgens op [OK].Druk op [OK] om te beëindigen.



### Tekst invoeren:

Als u een teken wilt wijzigen, drukt u op ◀ of ▶ om het onjuiste teken met de cursor te markeren. Druk vervolgens op .

Voer het nieuwe teken in.

- Als u nummers wilt verwijderen, drukt u op [Verwijder].
    - Selecteer de fax- of telefoonnummers die u wilt wissen door erop te drukken zodat er een rood vinkje bij staat, en druk vervolgens op [OK].
3. Druk op .



### Verwante informatie

- [Faxnummers opslaan](#)



## Groepen voor groepsverzenden instellen

Gerelateerde modellen: MFC-L8690CDW/MFC-L8900CDW/MFC-L9570CDW

Met een groep, die in het adresboek kan worden opgeslagen (ééntoetsnummer of snelkiezen in sommige modellen) kunt u hetzelfde faxbericht naar meerdere faxnummers verzenden.

Eerst moet u elk faxnummer in het adresboek opslaan. Vervolgens kunt u deze als nummers in de groep opnemen. Elke groep gebruikt een adresboek (een ééntoetsnummer of een snelkiesnummer in sommige modellen).

Toepasselijke modellen	Maximaal aantal groepen	Maximaal aantal nummers in een grote groep
MFC-L8690CDW/MFC-L8900CDW/ MFC-L9570CDW	20 groepen	299 nummers

1. Druk op  [Fax] > [Adres- boek].
2. Ga als volgt te werk:
  - a. Druk op [Bewerken] > [Groep instell.] > [Naam].
  - b. Voer de groepsnaam in (max. 16 tekens) met behulp van de LCD en druk vervolgens op [OK].
  - c. Druk op [Toev./Verw.].
  - d. Voeg adresboeknummers toe aan de groep door erop te drukken zodat er een rood vinkje wordt weergegeven en druk vervolgens op [OK].
  - e. Lees en bevestig de weergegeven lijst met namen en nummers die u hebt gekozen en druk vervolgens op [OK] om uw groep op te slaan.Om een andere groep voor groepsverzenden op te slaan, herhaalt u deze stappen.
3. Druk op .

### Verwante informatie

- [Voicehandelingen en faxnummers](#)
- [Een groepsverzendingsnaam wijzigen](#)
- [Een groepsverzending wissen](#)
- [Een groepsverzendingslid toevoegen of verwijderen](#)

## Een groepsverzendingsnaam wijzigen

Gerelateerde modellen: MFC-L8690CDW/MFC-L8900CDW/MFC-L9570CDW

1. Druk op  [Fax] > [Adres- boek] > [Bewerken] > [Wijzigen].
2. Veeg omhoog of omlaag of druk op ▲ of ▼ om de gewenste groep weer te geven en druk vervolgens op de groepsnaam.
3. Druk op [Naam].
4. Voer de nieuwe groepsnaam in (max. 16 tekens) met behulp van de LCD en druk vervolgens op [OK].



Een opgeslagen naam wijzigen:

Als u een teken wilt wijzigen, drukt u op ◀ of ▶ om het onjuiste teken met de cursor te markeren. Druk vervolgens op .

Voer het nieuwe teken in.

5. Druk op [OK].
6. Druk op .





### Verwante informatie

- [Groepen voor groepsverzenden instellen](#)

## Een groepsverzending wissen

Gerelateerde modellen: MFC-L8690CDW/MFC-L8900CDW/MFC-L9570CDW

1. Druk op  [Fax] > [Adres- boek] > [Bewerken] > [Verwijder].
2. Veeg omhoog of omlaag of druk op ▲ of ▼ om de gewenste groep weer te geven en druk vervolgens op de groepsnaam.
3. Druk op [OK].
4. Druk op .





### Verwante informatie

- [Groepen voor groepsverzenden instellen](#)



## Een groepsverzendinglid toevoegen of verwijderen

Gerelateerde modellen: MFC-L8690CDW/MFC-L8900CDW/MFC-L9570CDW

1. Druk op  [Fax] > [Adres- boek] > [Bewerken] > [Wijzigen].
2. Veeg omhoog of omlaag of druk op ▲ of ▼ om de gewenste groep weer te geven en druk vervolgens op de groepsnaam.
3. Veeg omhoog of omlaag of druk op ▲ of ▼ om de optie [Toev./Verw.] weer te geven en druk vervolgens op [Toev./Verw.].
4. Veeg omhoog of omlaag of druk op ▲ of ▼ om de nummer weer te geven die u wilt toevoegen of wissen.
5. Doe het volgende voor elk nummer dat u wilt wijzigen:
  - Als u een nummer aan de groep wilt toevoegen, drukt u op het selectievakje van het nummer om een vinkje toe te voegen.
  - Als u een nummer uit de groep wilt verwijderen, drukt u op het selectievakje van het nummer om het vinkje te verwijderen.
6. Druk op [OK].
7. Druk op [OK].
8. Druk op .



### Verwante informatie

- [Groepen voor groepsverzenden instellen](#)

## Adresboeknummers combineren

**Gerelateerde modellen:** MFC-L8690CDW/MFC-L8900CDW/MFC-L9570CDW

Het kan zijn dat u een keuze wilt maken uit meerdere interlokale providers wanneer u een fax verzendt. Tarieven kunnen afhankelijk zijn van de tijd en de bestemming. Om te profiteren van lage tarieven kunt u de toegangscodes van interlokale providers en creditcardnummers opslaan als adresboeknummers.

U kunt deze lange kiesreeksen opslaan door ze te verdelen en op te stellen als afzonderlijke adresboeknummers in om het even welke combinatie. U kunt dit zelfs combineren met handmatig kiezen met behulp van de kiestoetsen.

Bijvoorbeeld: U kunt "01632" en "960555" in uw machine hebben bewaard zoals getoond in de volgende tabel.

Toepasselijke modellen	'01632' bewaard in	'960555' bewaard in
MFC-L8690CDW/MFC-L8900CDW/ MFC-L9570CDW	Adresboek: Brother 1	Adresboek: Brother 2

U kunt beide gebruiken om het nummer '01632-960555' te kiezen met behulp van de volgende procedure.

1. Druk op  [Fax] > [Adres- boek].
2. Veeg omhoog of omlaag of druk op ▲ of ▼ om het nummer van Brother 1 weer te geven.
3. Druk op het nummer.
4. Druk op [Toepassen].
5. Druk op [Adres- boek].
6. Druk op [OK].
7. Veeg omhoog of omlaag of druk op ▲ of ▼ om het nummer van Brother 2 weer te geven.
8. Druk op het nummer.
9. Druk op [Toepassen].
10. Druk op [Fax start].

De machine belt '01632-960555'.

Om een nummer tijdelijk te wijzigen, kunt u een deel van het nummer vervangen door het met behulp van de LCD in te drukken. Om het nummer bijvoorbeeld te wijzigen naar "01632-960556", kunt u het nummer (Brother 1: 01632) invoeren met behulp van het adresboek, drukken op [Toepassen] en vervolgens op 960556 met behulp van de LCD.



Als u moet wachten op een andere kiestoon of signaal op een punt in de kiesreeks, dan kunt u een pauze in het nummer invoegen door te drukken op [Pauze].



### Verwante informatie

- [Voicehandelingen en faxnummers](#)

## Telefoondiensten en externe apparaten

- [Het type telefoonlijn instellen](#)
- [Extern antwoordapparaat](#)
- [Externe en tweede toestellen](#)
- [Aansluiting op meerdere lijnen \(PBX\)](#)

## Het type telefoonlijn instellen

Gerelateerde modellen: MFC-L8690CDW/MFC-L8900CDW/MFC-L9570CDW

Als u de machine aansluit op een lijn met PBX of ISDN voor het verzenden en ontvangen van faxen, moet u het type telefoonlijn selecteren dat overeenstemt met de functie van uw lijn.

1. Druk op  [Instellingen] > [Alle instell.] > [Stand.instel.] > [Tel lijn inst].



Als het [Alle instell.]-menu wordt weergegeven op het beginscherm van uw machine, slaat u het [Instellingen]-menu over.

2. Druk op [Normaal], [PBX] of [ISDN].
3. Als u [PBX] selecteerde, voert u de volgende stappen uit:
  - a. Druk op [Aan] of [Altijd].



- Als u [Aan] selecteert, kiest de machine alleen een voorvoegselnummer voor het faxnummer wanneer u op [R] drukt.
- Als u [Altijd] selecteert, kiest de machine altijd een voorvoegselnummer voor het faxnummer.

- b. Druk op [Buitenlijn].
- c. Voer het voorvoegselnummer in met behulp van de LCD en druk vervolgens op [OK].



U kunt de cijfers 0 tot en met 9, #, \* en ! gebruiken. U kunt ! niet gebruiken met andere getallen of tekens.

4. Druk op .



### Verwante informatie

- [Telefoondiensten en externe apparaten](#)
- [PBX en TRANSFER](#)

## PBX en TRANSFER

Gerelateerde modellen: MFC-L8690CDW/MFC-L8900CDW/MFC-L9570CDW

De standaardinstelling van [Tel lijn inst] op de machine is [Normaal], zodat u de machine op een standaard openbaar telefoonnetwerk (PSTN) kunt aansluiten. De meeste kantoren gebruiken echter een centraal telefoonsysteem oftewel een Private Branch Exchange (PBX). Uw machine kan op de meeste PBX-telefoonsystemen worden aangesloten. De oproepfunctie van de machine ondersteunt alleen TBR (Timed Break Recall). TBR werkt met de meeste PBX-systemen, zodat u toegang krijgt tot een buitenlijn of gesprekken naar een andere lijn kunt doorverbinden. Om deze functie te gebruiken, drukt u op de knop in de tabel.

Toepasselijke modellen	Om de oproepfunctie van de machine te gebruiken
MFC-L8690CDW/MFC-L8900CDW/MFC-L9570CDW	R



Programmeer een druk van de knop in de tabel als onderdeel van een in het adresboek bewaard nummer (Eéntoetsnummer en Snelkiezen in sommige modellen). Wanneer u het adresboeknummer programmeert (Eéntoetsnummer en Snelkiesnummer in sommige modellen), drukt u eerst op de knop (de LCD geeft "!" weer) en voert u vervolgens het telefoonnummer in. Zo hoeft u niet elke keer op de knop te drukken voordat u uit het adresboek kiest (Eéntoetsnummer of Snelkiezen). Uw type telefoonlijn moet op de machine op PBX zijn ingesteld om deze programmering te gebruiken.



### Verwante informatie

- [Het type telefoonlijn instellen](#)

## Extern antwoordapparaat

Gerelateerde modellen: MFC-L8690CDW/MFC-L8900CDW/MFC-L9570CDW

U kunt een extern antwoordapparaat op dezelfde lijn als uw machine aansluiten. Als uw antwoordapparaat een oproep beantwoordt, 'luistert' de machine naar de faxtonen van het verzendende faxapparaat. Als faxtonen worden waargenomen, neemt de machine de oproep over en wordt de fax ontvangen. Als er geen faxtonen worden waargenomen, wordt de beller met uw antwoordapparaat verbonden en wordt [Telefoon] op het LCD-scherm weergegeven.

Het externe antwoordapparaat moet binnen vier beltonen antwoorden (we raden aan om dit op twee beltonen in te stellen). Dit komt omdat uw machine de faxtonen pas kan horen wanneer het externe antwoordapparaat de oproep beantwoordt. De verzendende machine verzendt faxtonen gedurende nog acht tot tien seconden. We raden aan om de bespaarstand op uw externe antwoordapparaat niet te gebruiken als er meer dan vier beltonen nodig zijn om het te activeren.

(voor Nederland)

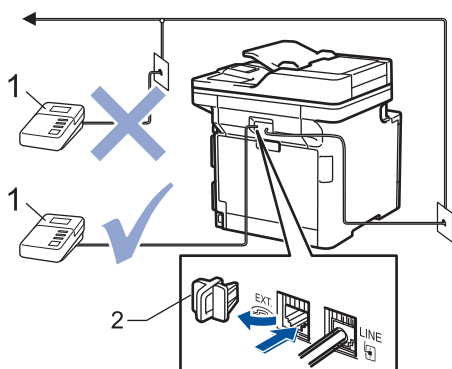

(voor België)

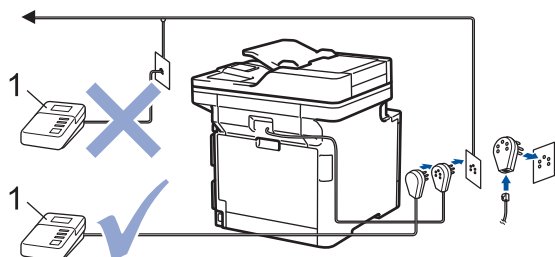

- 1 Antwoordapparaat
- 2 Beschermkap

### BELANGRIJK

Sluit een antwoordapparaat NOOIT elders aan op dezelfde telefoonlijn.



Als u problemen hebt om faxen te ontvangen, verlaag dan de instelling van de belvertraging op uw externe antwoordapparaat.



### Verwante informatie

- [Telefoondiensten en externe apparaten](#)
- [Een extern antwoordapparaat aansluiten](#)
- [Een uitgaand bericht \(OGM\) op uw externe antwoordapparaat opnemen](#)

## Een extern antwoordapparaat aansluiten

Gerelateerde modellen: MFC-L8690CDW/MFC-L8900CDW/MFC-L9570CDW

1. Stel uw externe antwoordapparaat in op een of twee belsignalen. (De instelling voor de belvertraging van de machine is niet van toepassing.)
2. Neem een uitgaand bericht op uw externe antwoordapparaat op.
3. Stel het antwoordapparaat in om oproepen aan te nemen.
4. Stel de ontvangstmodus op uw machine in op [Ext. TEL/ANT].



### Verwante informatie

- [Extern antwoordapparaat](#)

## Een uitgaand bericht (OGM) op uw externe antwoordapparaat opnemen

Gerelateerde modellen: MFC-L8690CDW/MFC-L8900CDW/MFC-L9570CDW

1. Neem 5 seconden stilte op aan het begin van uw bericht. Dit geeft uw machine de tijd om te luisteren naar faxtonen.
2. Wij adviseren u het bericht te beperken tot 20 seconden.
3. Beëindig uw bericht van 20 seconden met uw code voor activeren op afstand voor wie handmatig faxen wil verzenden. Bijvoorbeeld: "Spreek een bericht in na de toon of druk op \*51 en verzend een fax."

### OPMERKING

We raden aan om uw OGM te starten met een stilte van 5 seconden omdat de machine geen faxtonen door een luide stem kan horen. U kunt proberen deze pauze weg te laten, maar als uw machine problemen heeft om faxen te ontvangen, moet u de OGM opnieuw opnemen en deze pauze invoegen.



### Verwante informatie

- [Extern antwoordapparaat](#)



## Externe en tweede toestellen

- Een extern of tweede toestel aansluiten
- Bediening vanaf externe en tweede toestellen
- Als u een draadloos extern toestel van een andere fabrikant gebruikt
- De afstandsbedieningscodes gebruiken

## Een extern of tweede toestel aansluiten

Gerelateerde modellen: MFC-L8690CDW/MFC-L8900CDW/MFC-L9570CDW

U kunt een afzonderlijke telefoon op uw machine aansluiten zoals in onderstaande diagram getoond.

(voor Nederland)

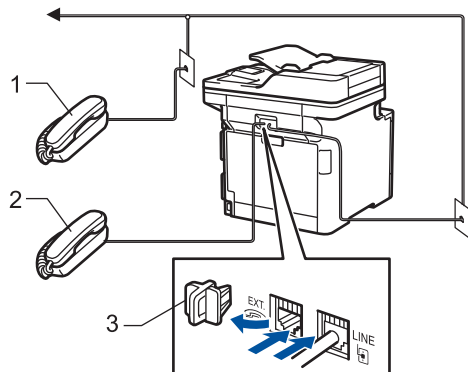

(voor België)

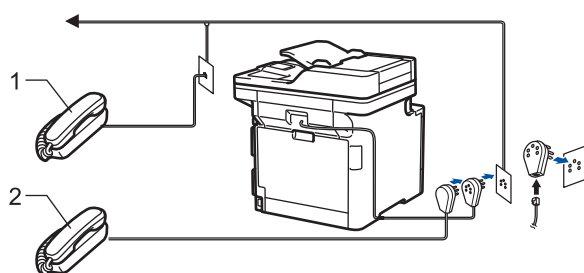

- 1 Tweede toestel
- 2 Extern toestel
- 3 Beschermkap



Zorg ervoor dat de kabel van de externe telefoon niet meer dan drie meter lang is.



### Verwante informatie

- [Externe en tweede toestellen](#)

## Bediening vanaf externe en tweede toestellen

Gerelateerde modellen: MFC-L8690CDW/MFC-L8900CDW/MFC-L9570CDW

Als u een faxoproep op een tweede toestel of externe telefoon beantwoordt, kunt u uw machine de oproep doen ontvangen door de code voor activeren op afstand te gebruiken. Wanneer u op de code voor activeren op afstand \*51 drukt, begint de machine de fax te ontvangen.

Als de machine een telefoonoproep beantwoordt en een dubbel belsignaal laat horen zodat u kunt overnemen, kunt u de oproep beantwoorden op een tweede toestel door op de code voor deactiveren op afstand #51 te drukken.

### Als u een oproep beantwoordt en er zich niemand op de lijn bevindt:

Dan moet u aannemen dat u een handmatige fax ontvangt.

Druk op \*51 en wacht op het getjirp of tot de LCD [Ontvangst] weergeeft en hang vervolgens op.



U kunt ook de functie Fax waarnemen gebruiken zodat uw machine automatisch de oproep beantwoordt.



### Verwante informatie

- [Externe en tweede toestellen](#)

---

▲ [Home](#) > [Faxen](#) > [Telefoondiensten en externe apparaten](#) > [Externe en tweede toestellen](#) > Als u een draadloos extern toestel van een andere fabrikant gebruikt

## Als u een draadloos extern toestel van een andere fabrikant gebruikt

**Gerelateerde modellen:** MFC-L8690CDW/MFC-L8900CDW/MFC-L9570CDW

Als uw draadloze telefoon (niet Brother) verbonden is met het telefoonsnoer en u de draadloze hoorn vaak ergens anders mee naartoe neemt, is het eenvoudiger oproepen te beantwoorden tijdens de belvertraging.

Als u de machine eerst laat antwoorden, moet u naar de machine gaan zodat u op [Ophalen] of **Telefoon/Intern** kunt drukken om de oproep naar de draadloze handset door over te brengen.



### Verwante informatie

- [Externe en tweede toestellen](#)
-

## De afstandsbedieningscodes gebruiken

Gerelateerde modellen: MFC-L8690CDW/MFC-L8900CDW/MFC-L9570CDW

### Code voor activeren op afstand

Als u een faxoproep beantwoordt op een tweede of extern toestel, kunt u de oproep doorverbinden naar de machine door het intoetsen van de code voor activeren op afstand **\*51**. Wacht tot u de tjrpende geluiden hoort en leg vervolgens de hoorn op de haak.

Als u een faxoproep op de externe telefoon beantwoordt, kunt u de machine opdragen om de fax te ontvangen door op de knoppen in de volgende tabel te drukken:

Toepasselijke modellen	Om de machine op te dragen de fax te ontvangen
MFC-L8690CDW/MFC-L8900CDW/MFC-L9570CDW	Fax Start en vervolgens Ontvangen

### Code voor deactiveren op afstand

Als u een telefoonoproep ontvangt en de machine zich in F/T-modus bevindt, begint het de F/T-beltoon (snel dubbel belsignaal) te laten horen na de initiële belvertraging. Als u de oproep beantwoordt op een tweede toestel, kunt u de F/T-beltoon uitschakelen door op **#51** te drukken (zorg ervoor dat u hierop drukt tussen de beltonen).

Als de machine een telefoonoproep beantwoordt en een snel dubbel belsignaal laat horen zodat u kunt overnemen, kunt u de oproep beantwoorden op de externe telefoon door op de knop in de volgende tabel te drukken:

Toepasselijke modellen	Om een telefoonoproep te beantwoorden
MFC-L8690CDW/MFC-L8900CDW/MFC-L9570CDW	Ophalen



### Verwante informatie

- [Externe en tweede toestellen](#)
- [De codes voor afstandsbediening wijzigen](#)

## De codes voor afstandsbediening wijzigen

Gerelateerde modellen: MFC-L8690CDW/MFC-L8900CDW/MFC-L9570CDW

De vooraf ingestelde code voor activering op afstand is \*51. De vooraf ingestelde code voor activering op afstand is #51. Wanneer de verbinding iedere keer wordt verbroken wanneer u probeert om vanaf een ander toestel toegang te krijgen tot uw externe antwoordapparaat, is het raadzaam om de driecijferige code te wijzigen in een ander driecijferige code met de nummers 0-9, \*, #.

1. Druk op  [Instellingen] > [Alle instell.] > [Fax] > [Ontvangstmenu] > [Act.Op Afst.].



Als het [Alle instell.]-menu wordt weergegeven op het beginscherm van uw machine, slaat u het [Instellingen]-menu over.

2. Ga op een van de volgende manieren te werk:
  - Als u de code voor activeren op afstand wilt wijzigen, drukt u op [Afstandscode]. Voer de nieuwe code in en druk vervolgens op [OK].
  - Als u de code voor deactiveren op afstand wilt wijzigen, drukt u op [Deactiveren]. Voer de nieuwe code in en druk vervolgens op [OK].
  - Als u de codes niet wilt wijzigen, gaat u naar de volgende stap.
  - Om de afstandsbedieningscodes uit te schakelen (of in te schakelen), drukt u op [Act.Op Afst.] en drukt u vervolgens op [Uit] (of [Aan]).
3. Druk op .



### Verwante informatie

- [De afstandsbedieningscodes gebruiken](#)

## Aansluiting op meerdere lijnen (PBX)

Gerelateerde modellen: MFC-L8690CDW/MFC-L8900CDW/MFC-L9570CDW

Wij raden u aan om contact op te nemen met het bedrijf dat uw PBX heeft geïnstalleerd om uw machine aan te sluiten. Wanneer u beschikt over een systeem met meerdere lijnen, raden wij u aan om de installateur te vragen om de machine op de laatste lijn van het systeem aan te sluiten. Zo wordt voorkomen dat de machine wordt geactiveerd wanneer het systeem telefoonoproepen ontvangt. Als alle inkomende oproepen worden beantwoord door een telefonist(e), raden we aan om de ontvangstmodus op `[Handmatig]` in te stellen.

Wij kunnen niet garanderen dat uw machine onder alle omstandigheden naar behoren werkt als deze is aangesloten op een PBX. Neem bij problemen met het verzenden of ontvangen van faxen eerst contact op met het bedrijf dat uw centrale verzorgt.



### Verwante informatie

- [Telefoondiensten en externe apparaten](#)

## Faxrapporten

Het verzendrapport en faxjournaal zijn beschikbaar om de resultaten van de faxverzending te bevestigen.

- [Een verzendrapport afdrukken](#)
- [Een faxjournaal afdrukken](#)



## Een verzendrapport afdrukken

Gerelateerde modellen: MFC-L8690CDW/MFC-L8900CDW/MFC-L9570CDW

U kunt het verzendrapport gebruiken als bewijs dat u een fax hebt verzonden. Dit rapport vermeldt de naam of faxnummer van de partij, de tijd en datum van de transmissie, de duur van de transmissie, het aantal verzonden pagina's en of de transmissie wel of niet is gelukt.

Er zijn diverse instellingen beschikbaar voor het verzendrapport:

Aan	Druk een rapport af na elke fax die u verzendt.
Aan (+afb.)	Druk een rapport af na elke fax die u verzendt. Een deel van de eerste pagina van de fax verschijnt op het rapport.
Alleen fout	Drukt een rapport af als uw fax niet succesvol is wegens een transmissiefout. Alleen fout is de fabrieksinstelling.
Alleen fout (+afbeelding)	Drukt een rapport af als uw fax niet succesvol is wegens een transmissiefout. Een deel van de eerste pagina van de fax verschijnt op het rapport.
Uit	Uw Brother-machine drukt geen rapporten af na het verzenden van faxen.

1. Druk op  [Instellingen] > [Alle instell.] > [Fax] > [Kies rapport] > [Verzendrapp.].



Als het [Alle instell.]-menu wordt weergegeven op het beginscherm van uw machine, slaat u het [Instellingen]-menu over.

2. Druk op de gewenste optie.

Als u [Aan (+afb.)] of [Alleen fout (+afbeelding)] selecteert, verschijnt de afbeelding niet op het verzendrapport als Direct verzenden is ingesteld op [Aan].

3. Druk op .

Als de transmissie succesvol is, verschijnt OK naast RESULT op het verzendrapport. Als de transmissie niet succesvol is, verschijnt NG naast RESULT.



### Verwante informatie

- [Faxrapporten](#)

## Een faxjournaal afdrukken

Gerelateerde modellen: MFC-L8690CDW/MFC-L8900CDW/MFC-L9570CDW

U kunt de machine zo instellen dat er op vaste tijden een faxjournaal wordt afgedrukt (elke 50 faxen, elke 6, 12 of 24 uur, elke 2 of 7 dagen).

1. Druk op  [Instellingen] > [Alle instell.] > [Fax] > [Kies rapport] > [Journaal tijd] > [Journaal tijd].



Als het [Alle instell.]-menu wordt weergegeven op het beginscherm van uw machine, slaat u het [Instellingen]-menu over.

2. Veeg omhoog of omlaag of druk op ▲ of ▼ om een interval te selecteren en druk er vervolgens op.
  - Elke 6, 12, 24 uur, 2 of 7 dagen  
De machine drukt het rapport op het opgegeven tijdstip af en verwijdert vervolgens alle logboekgegevens over verzenden en ontvangen uit het geheugen. Als het geheugen van de machine vol is omdat het maximum van 200 logboekgegevens is bereikt en de door u geselecteerde tijd nog niet is verstreken, wordt het faxjournaal voortijdig afgedrukt en worden vervolgens alle taken uit het geheugen gewist. Als u een extra rapport wilt voordat het tijd is om dit automatisch af te drukken, kunt u er een afdrukken zonder dat de logboekgegevens uit het geheugen worden gewist.
  - Elke 50 faxen  
Het journaal wordt afgedrukt als 50 logboekgegevens over verzenden en ontvangen in de machine zijn opgeslagen.
3. Als u elke 6, 12, 24 uur, 2 of 7 dagen geselecteerd hebt, druk op [Tijd] en voer het tijdstip in waarop het afdrukken moet starten (in 24-uursnotatie) via de LCD en druk vervolgens op [OK]. (Bijvoorbeeld: voer 19:45 in voor 7:45 PM.)
4. Als u [Elke 7 dagen] selecteerde, drukt u op [Dag].
5. Veeg omhoog of omlaag of druk op ▲ of ▼ om de optie [Elke maandag], [Elke dinsdag], [Elke woensdag], [Elke donderdag], [Elke vrijdag], [Elke zaterdag] of [Elke zondag] weer te geven en druk vervolgens op de eerste dag van de aftelperiode van 7 dagen.
6. Druk op .



### Verwante informatie

- [Faxrapporten](#)

## PC-FAX

- [PC-FAX voor Windows®](#)
- [PC-FAX voor Mac](#)

## PC-FAX voor Windows®

- [Overzicht van PC-FAX \(Windows®\)](#)
- [Een fax verzenden met PC-FAX \(Windows®\)](#)
- [Ontvang faxen op uw computer \(Windows®\)](#)

## Overzicht van PC-FAX (Windows®)

Verminder het papierverbruik en bespaar tijd door de PC-FAX-software van Brother te gebruiken om faxen rechtstreeks van uw machine te sturen.

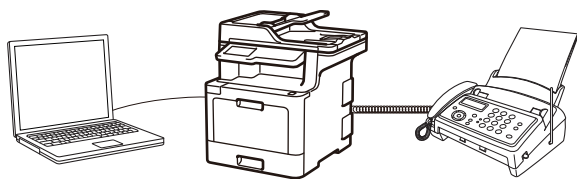

- [PC-FAX configureren \(Windows®\)](#)
- [Uw adresboek van PC-Fax configureren \(Windows®\)](#)

## PC-FAX configureren (Windows®)

Gerelateerde modellen: MFC-L8690CDW/MFC-L8900CDW/MFC-L9570CDW

Voordat u faxen met PC-FAX verzendt, personaliseert u de verzendopties in elk tabblad van het dialoogvenster **PC-FAX instelling**.

1. Ga op een van de volgende manieren te werk:

- Windows® 7

Klik op  (**Starten**) > **Alle programma's** > **Brother** > **Brother Utilities**.

Klik op de vervolgkeuzelijst en selecteer uw modelnaam (indien nog niet gedaan). Klik in de linkernavigatiebalk op **PC-FAX** en klik vervolgens op **Verzenden instellen**.

- Windows® 8 en Windows® 10

Klik op  (**Brother Utilities**) en vervolgens op de vervolgkeuzelijst en selecteer uw modelnaam (indien nog niet geselecteerd). Klik in de linkernavigatiebalk op **PC-FAX** en klik vervolgens op **Verzenden instellen**.

Het dialoogvenster **PC-FAX instelling** verschijnt.

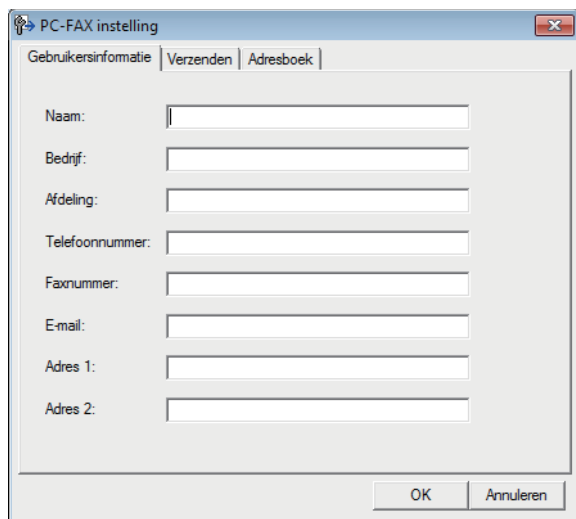

2. Ga op een van de volgende manieren te werk:

- Klik op het tabblad **Gebruikersinformatie** en selecteer vervolgens uw gebruikersinformatie in de velden.



Elke Microsoft®-account kan over zijn eigen aangepaste **Gebruikersinformatie** scherm beschikken voor aangepaste kopteksten en voorbladen voor faxen.

- Klik op het tabblad **Verzenden** en voer vervolgens het nummer voor een buitenlijn (indien nodig) in het veld **Buitenlijn toegang** in. Vink het selectievakje **Kop opnemen** aan om de kopinformatie bij te voegen.
- Klik op het tabblad **Adresboek** en selecteer vervolgens het adresboek dat u voor PC-FAX wilt gebruiken in de vervolgkeuzelijst **Adressenlijst selecteren**.

3. Klik op **OK**.



### Verwante informatie

- [Overzicht van PC-FAX \(Windows®\)](#)

## Uw adresboek van PC-Fax configureren (Windows®)

Voeg leden en groepen toe, bewerk en wis deze om het **Adresboek** van Brother te personaliseren.

- [Een naam aan PC-FAX-adresboek toevoegen \(Windows®\)](#)
- [Een groep in uw PC-FAX-adresboek aanmaken \(Windows®\)](#)
- [Namen of groepen bewerken in uw PC-FAX-adresboek \(Windows®\)](#)
- [Een naam of groep uit uw PC-Fax-adresboek verwijderen \(Windows®\)](#)
- [Uw PC-FAX-adresboek exporteren \(Windows®\)](#)
- [Importeer informatie naar uw PC-FAX-adresboek \(Windows®\)](#)

## Een naam aan PC-FAX-adresboek toevoegen (Windows®)

**Gerelateerde modellen:** MFC-L8690CDW/MFC-L8900CDW/MFC-L9570CDW

Voeg nieuwe mensen en hun faxinformatie toe aan het PC-Faxadresboek als u een fax met Brother PC-Faxsoftware wilt verzenden.

1. Ga op een van de volgende manieren te werk:

- Windows® 7

Klik op  (**Starten**) > **Alle programma's** > **Brother** > **Brother Utilities**.

Klik op de vervolgkeuzelijst en selecteer uw modelnaam (indien nog niet gedaan). Klik in de linkernavigatiebalk op **PC-FAX** en klik vervolgens op **Adresboek (Versturen)**.

- Windows® 8 en Windows® 10

Klik op  (**Brother Utilities**) en vervolgens op de vervolgkeuzelijst en selecteer uw modelnaam (indien nog niet geselecteerd). Klik in de linkernavigatiebalk op **PC-FAX** en klik vervolgens op **Adresboek (Versturen)**.

Het dialoogvenster **Adresboek** verschijnt.

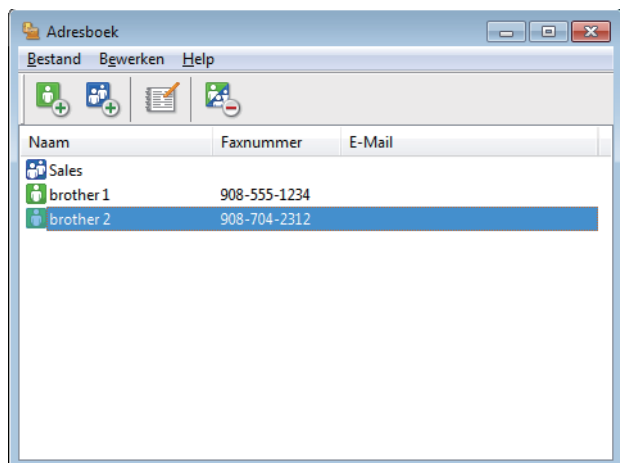

2. Klik op .

Het dialoogvenster **Adresboek Leden Setup** verschijnt.



Adresboek Leden Setup

Naam:  Titel:

Bedrijf:

Afdeling:  Functie:

Straatnaam:

Plaats:  Provincie:

Postcode:  Land/Regio:

Telefoonnummer  
Zaak:  Telefoonnummer  
Privé:

Faxnummer:  Telefoonnummer  
Mobiel:

E-Mail:

OK Annuleren

3. Voer de informatie van het lid in de overeenstemmende velden in. Alleen het veld **Naam** is vereist.
4. Klik op **OK**.

### **Verwante informatie**

- [Uw adresboek van PC-Fax configureren \(Windows®\)](#)

## Een groep in uw PC-FAX-adresboek aanmaken (Windows®)

**Gerelateerde modellen:** MFC-L8690CDW/MFC-L8900CDW/MFC-L9570CDW

Maak een groep aan om dezelfde PC-FAX naar diverse ontvangers tegelijk te groepsverzenden.

1. Ga op een van de volgende manieren te werk:

- Windows® 7

Klik op  (**Starten**) > **Alle programma's** > **Brother** > **Brother Utilities**.

Klik op de vervolgkeuzelijst en selecteer uw modelnaam (indien nog niet gedaan). Klik in de linkernavigatiebalk op **PC-FAX** en klik vervolgens op **Adresboek (Versturen)**.

- Windows® 8 en Windows® 10

Klik op  (**Brother Utilities**) en vervolgens op de vervolgkeuzelijst en selecteer uw modelnaam (indien nog niet geselecteerd). Klik in de linkernavigatiebalk op **PC-FAX** en klik vervolgens op **Adresboek (Versturen)**.

Het dialoogvenster **Adresboek** verschijnt.

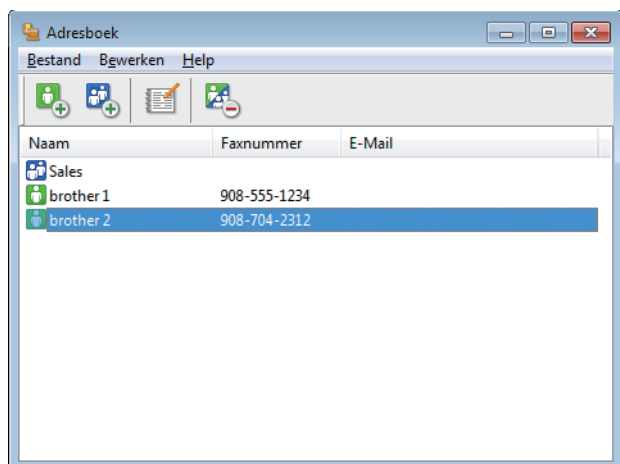

2. Klik op .

Het dialoogvenster **Adresboek Groepen Setup** verschijnt.

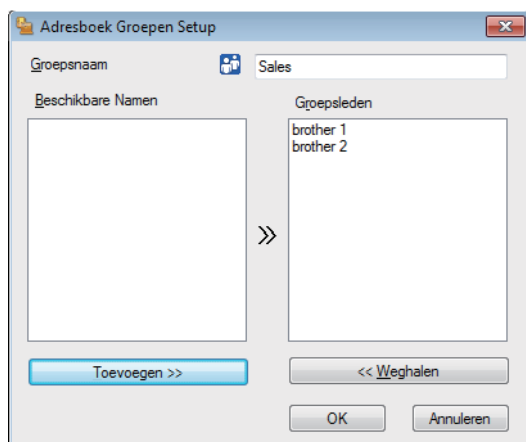

3. Voer de naam van de nieuwe groep in het veld **Groepsnaam** in.

4. Selecteer in het veld **Beschikbare Namen** elke naam die u in de groep wilt opnemen en klik vervolgens op **Toevoegen >>**.

Leden die aan de groep werden toegevoegd verschijnen in het vak **Groepsleden**.

---

5. Klik op **OK** wanneer u klaar bent.



Elke groep kan maximaal 50 leden bevatten.



### Verwante informatie

- [Uw adresboek van PC-Fax configureren \(Windows®\)](#)

## Namen of groepen bewerken in uw PC-FAX-adresboek (Windows®)

**Gerelateerde modellen:** MFC-L8690CDW/MFC-L8900CDW/MFC-L9570CDW

1. Ga op een van de volgende manieren te werk:

- Windows® 7

Klik op  (**Starten**) > **Alle programma's** > **Brother** > **Brother Utilities**.

Klik op de vervolgkeuzelijst en selecteer uw modelnaam (indien nog niet gedaan). Klik in de linkernavigatiebalk op **PC-FAX** en klik vervolgens op **Adresboek (Versturen)**.

- Windows® 8 en Windows® 10

Klik op  (**Brother Utilities**) en vervolgens op de vervolgkeuzelijst en selecteer uw modelnaam (indien nog niet geselecteerd). Klik in de linkernavigatiebalk op **PC-FAX** en klik vervolgens op **Adresboek (Versturen)**.

Het dialoogvenster **Adresboek** verschijnt.

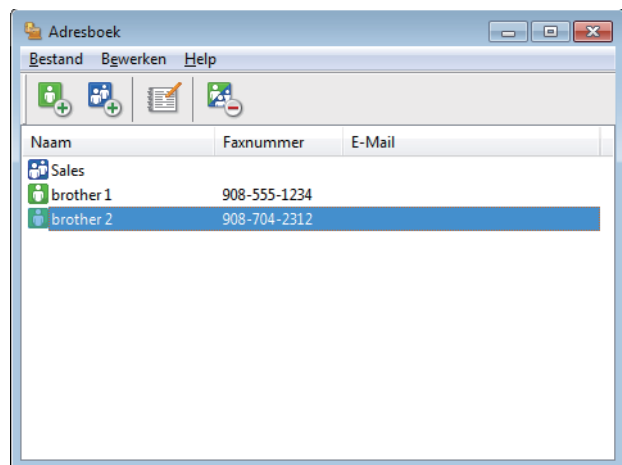

2. Selecteer het lid of de groep die u wilt bewerken.

3. Klik op  (**Eigenschap**).

4. Informatie van een lid of groep wijzigen.

5. Klik op **OK**.

### **Verwante informatie**

- [Uw adresboek van PC-Fax configureren \(Windows®\)](#)

## Een naam of groep uit uw PC-Fax-adresboek verwijderen (Windows®)

**Gerelateerde modellen:** MFC-L8690CDW/MFC-L8900CDW/MFC-L9570CDW

1. Ga op een van de volgende manieren te werk:

- Windows® 7

Klik op  (**Starten**) > **Alle programma's** > **Brother** > **Brother Utilities**.

Klik op de vervolgkeuzelijst en selecteer uw modelnaam (indien nog niet gedaan). Klik in de linkernavigatiebalk op **PC-FAX** en klik vervolgens op **Adresboek (Versturen)**.

- Windows® 8 en Windows® 10

Klik op  (**Brother Utilities**) en vervolgens op de vervolgkeuzelijst en selecteer uw modelnaam (indien nog niet geselecteerd). Klik in de linkernavigatiebalk op **PC-FAX** en klik vervolgens op **Adresboek (Versturen)**.

Het dialoogvenster **Adresboek** verschijnt.

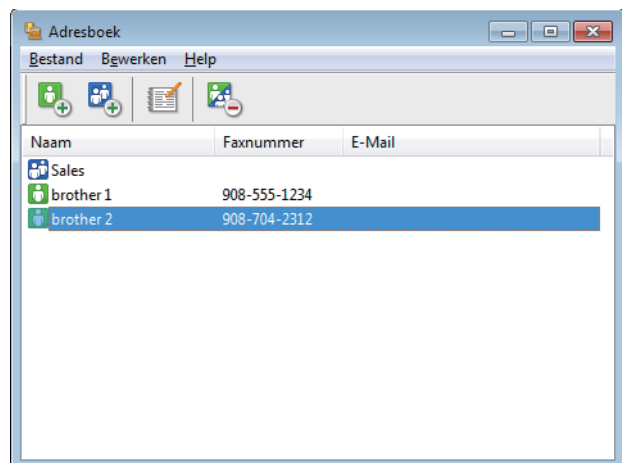

2. Selecteer het lid of de groep die u wilt wissen.

3. Klik op  (**Verwijder**).

4. Wanneer het dialoogvenster voor bevestiging verschijnt, klikt u op **OK**.

### **Verwante informatie**

- [Uw adresboek van PC-Fax configureren \(Windows®\)](#)

## Uw PC-FAX-adresboek exporteren (Windows®)

Gerelateerde modellen: MFC-L8690CDW/MFC-L8900CDW/MFC-L9570CDW

U kunt het adresboek exporteren als een ASCII-tekstbestand (\*.csv), een vCard (een elektronisch visitekaartje) of **Kiesgegevens externe setup** en het op uw computer opslaan.

- U kunt de groepsinstellingen niet exporteren wanneer u de gegevens van het **Adresboek** exporteert.

1. Ga op een van de volgende manieren te werk:

- Windows® 7

Klik op  (**Starten**) > **Alle programma's** > **Brother** > **Brother Utilities**.

Klik op de vervolgkeuzelijst en selecteer uw modelnaam (indien nog niet gedaan). Klik in de linkernavigatiebalk op **PC-FAX** en klik vervolgens op **Adresboek (Versturen)**.

- Windows® 8 en Windows® 10

Klik op  (**Brother Utilities**) en vervolgens op de vervolgkeuzelijst en selecteer uw modelnaam (indien nog niet geselecteerd). Klik in de linkernavigatiebalk op **PC-FAX** en klik vervolgens op **Adresboek (Versturen)**.

Het dialoogvenster **Adresboek** verschijnt.

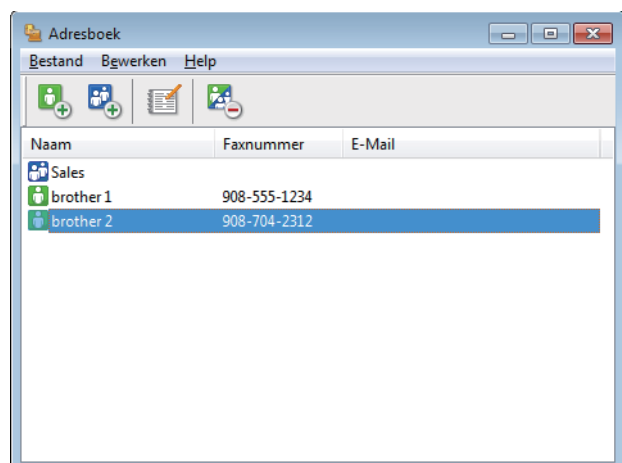

2. Klik op het **Bestand**-menu en selecteer vervolgens **Exporteren**.

3. Selecteer een van de volgende zaken:

- **Tekst**

Het dialoogvenster **Selecteer Items** verschijnt. Ga naar stap 4.

- **vCard**

U moet het lid selecteren dat u uit uw adresboek wilt exporteren voordat u deze optie selecteert.

Blader naar de map waar u de vCard wilt opslaan, voer de naam van de vCard in het veld **Bestandsnaam** in en klik vervolgens op **Opslaan**.

- **Kiesgegevens externe setup**

Blader naar de map waar u de gegevens wilt opslaan, voer de bestandsnaam in het veld **Bestandsnaam** in en klik vervolgens op **Opslaan**.

4. Selecteer in het veld **Beschikbare items** de gegevens die u wilt exporteren en klik vervolgens op **Toevoegen >>**.

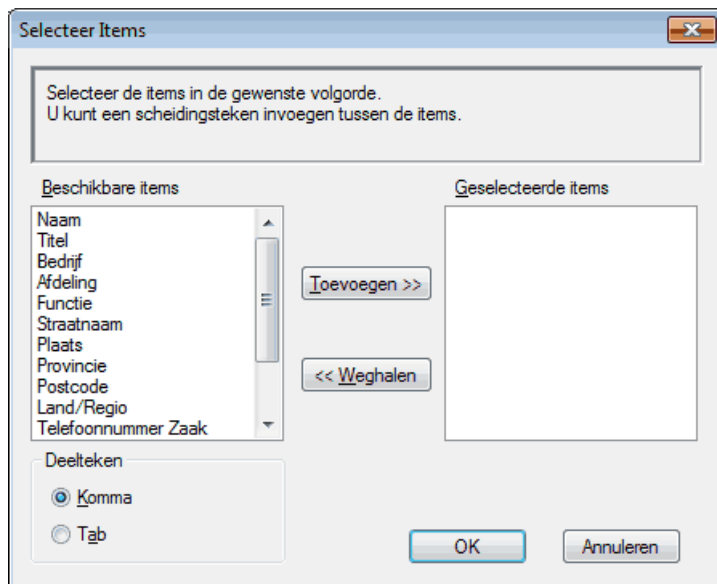

Selecteer en voeg de items toe in de volgorde waarin u ze in de lijst wilt zien.

- Als u naar een ASCII-bestand exporteert, selecteert u onder het onderdeel **Deelteken** de optie **Tab** of **Komma** om de gegevensvelden te scheiden.
- Klik op **OK**.
- Blader naar de map op uw computer waar u de gegevens wilt opslaan, voer de bestandsnaam in en klik vervolgens op **Opslaan**.



### Verwante informatie

- Uw adresboek van PC-Fax configureren (Windows®)

## Importeer informatie naar uw PC-FAX-adresboek (Windows®)

**Gerelateerde modellen:** MFC-L8690CDW/MFC-L8900CDW/MFC-L9570CDW

U kunt ASCII-tekstbestanden (\*.csv), vCards (elektronische visitekaartjes) of **Kiesgegevens externe setup** importeren naar uw adresboek.

1. Ga op een van de volgende manieren te werk:

- Windows® 7

Klik op  (**Starten**) > **Alle programma's** > **Brother** > **Brother Utilities**.

Klik op de vervolgkeuzelijst en selecteer uw modelnaam (indien nog niet gedaan). Klik in de linkernavigatiebalk op **PC-FAX** en klik vervolgens op **Adresboek (Versturen)**.

- Windows® 8 en Windows® 10

Klik op  (**Brother Utilities**) en vervolgens op de vervolgkeuzelijst en selecteer uw modelnaam (indien nog niet geselecteerd). Klik in de linkernavigatiebalk op **PC-FAX** en klik vervolgens op **Adresboek (Versturen)**.

Het dialoogvenster **Adresboek** verschijnt.

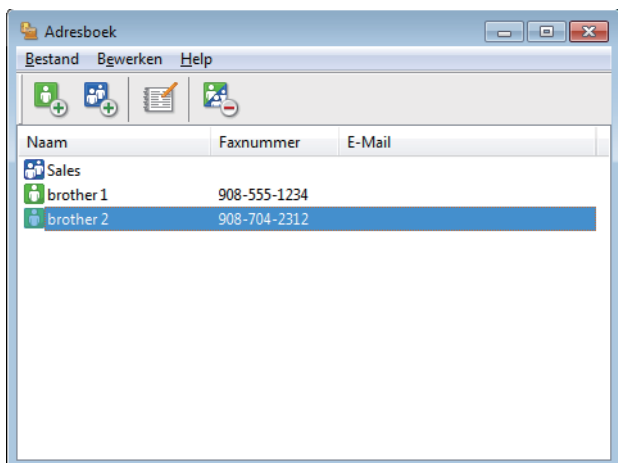

2. Klik op het **Bestand**-menu en selecteer vervolgens **Importeren**.

3. Selecteer een van de volgende zaken:

- **Tekst**

Het dialoogvenster **Selecteer Items** verschijnt. Ga naar stap 4.

- **vCard**

Ga naar stap 7.

- **Kiesgegevens externe setup**

Ga naar stap 7.

4. Selecteer in het veld **Beschikbare items** de gegevens die u wilt importeren en klik vervolgens op **Toevoegen >>**.



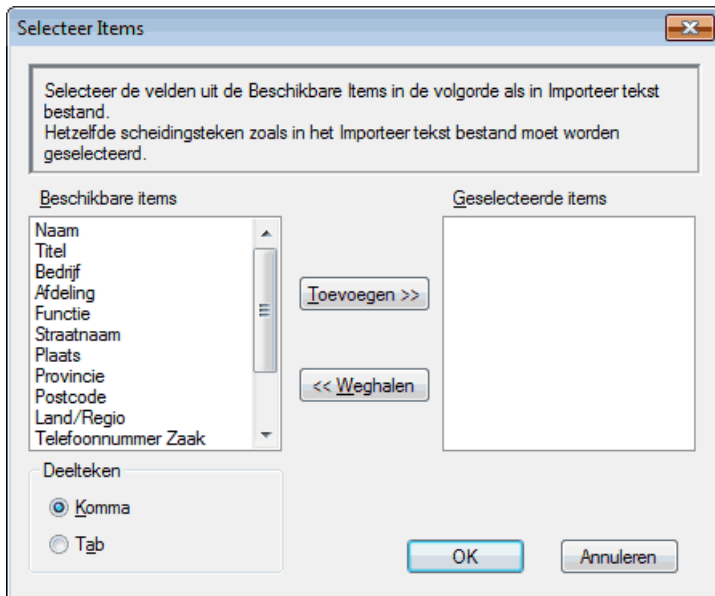

U moet in de lijst **Beschikbare items** velden selecteren en toevoegen in dezelfde volgorde als waarin ze in het te importeren tekstbestand staan.

5. Als u een ASCII-bestand importeert, selecteert u onder het gedeelte **Deeltekens** de optie **Tab** of **Komma** om de gegevensvelden te scheiden.
6. Klik op **OK**.
7. Blader naar de map waar u de gegevens wilt importeren, voer de bestandsnaam in en klik vervolgens op **Openen**.

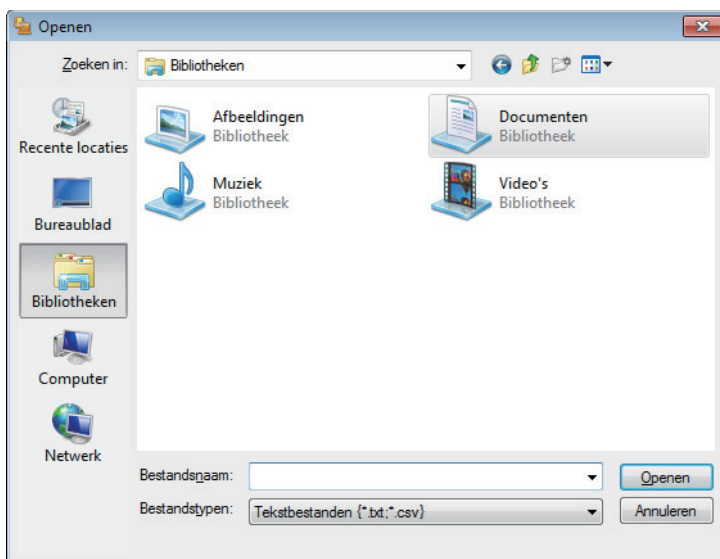

## Verwante informatie

- [Uw adresboek van PC-Fax configureren \(Windows®\)](#)

## Een fax verzenden met PC-FAX (Windows®)

Gerelateerde modellen: MFC-L8690CDW/MFC-L8900CDW/MFC-L9570CDW

PC-FAX ondersteunt alleen zwart-wit faxen. Een zwart-wit fax wordt verzonden zelfs als de originele gegevens in kleur zijn en het ontvangende faxapparaat kleurenfaxen ondersteunt.

1. Maak een bestand op uw computer in een willekeurige applicatie.
2. Selecteer het afdrukcommando in uw toepassing.
3. Selecteer **Brother PC-FAX** als uw printer en voltooi dan uw afdrukhandeling.

Het dialoogvenster **BrotherPC-FAX** verschijnt.

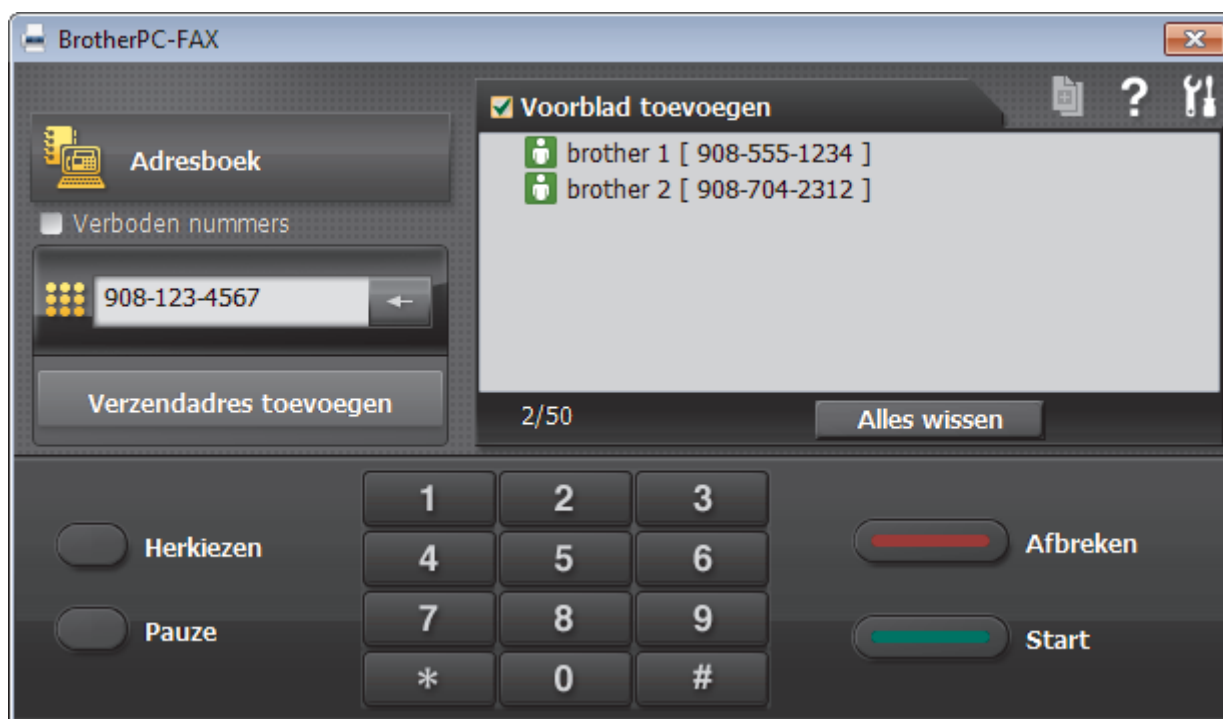



4. Tik een faxnummer op een van de volgende manieren:
  - Klik op de cijfers op de kiestoetsen om het nummer in te voeren en klik vervolgens op **Verzendadres toevoegen**.

 Als u het selectievakje **Verboden nummers** aanvinkt, wordt er ter bevestiging een dialoogvenster weergegeven waarin u met behulp van het toetsenbord het faxnummer opnieuw kunt invoeren. Met deze functie vermijdt u dat verzendingen op de verkeerde bestemming terechtkomen.

- Klik op de toets **Adresboek** en selecteer vervolgens een naam of een groep uit het adresboek.

 Als u een vergissing hebt gemaakt, kunt u alle gegevens wissen met de toets **Alles wissen**.

5. Om een voorblad in te voegen, vinkt u het selectievakje **Voorblad toevoegen** aan. U kunt ook op  klikken om een voorblad aan te maken of te bewerken.
6. Klik op **Start** om de fax te verzenden.



- Klik op **Afbreken** om de fax te annuleren.
- Als u een nummer opnieuw wilt kiezen, klikt u op **Herkiezen** om de laatste vijf faxnummers te tonen en klikt u vervolgens op **Start**.



## Verwante informatie

- [PC-FAX voor Windows®](#)

## Ontvang faxen op uw computer (Windows®)

De PC-FAX-software van Brother gebruiken om faxen op uw computer te ontvangen, ze op het scherm te tonen en alleen de gewenste faxen af te drukken.

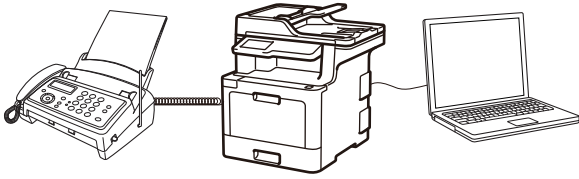

- [Faxen ontvangen met PC-FAX Ontvangen \(Windows®\)](#)

## Faxen ontvangen met PC-FAX Ontvangen (Windows®)

**Gerelateerde modellen:** MFC-L8690CDW/MFC-L8900CDW/MFC-L9570CDW

Met de software PC-FAX Ontvangen van Brother kunt u faxen weergeven en opslaan op uw computer. Dit programma wordt automatisch geïnstalleerd wanneer u de software en drivers van Brother installeert en werkt op lokale of via het netwerk aangesloten apparaten.

- PC-FAX Ontvangen ondersteunt alleen zwart-wit faxen.

Wanneer u de computer uitschakelt, blijft de machine binnenkomende faxen in het geheugen van de machine opslaan. Op de LCD van de machine wordt weergegeven hoeveel faxen in het geheugen zijn opgeslagen. Wanneer u deze toepassing start, worden alle ontvangen faxen automatisch in één keer naar uw computer verzonden. U kunt de optie Reserveafdruk inschakelen. Met deze optie drukt de machine de fax af voordat deze wordt verzonden naar uw computer of voordat de computer wordt uitgeschakeld. U kunt de reserveafdrukinstellingen vanaf uw Brother-machine instellen.



### Verwante informatie

- [Ontvang faxen op uw computer \(Windows®\)](#)
- [PC-FAX Ontvangen van Brother op uw computer activeren \(Windows®\)](#)
- [Bekijk ontvangen PC-FAX-berichten \(Windows®\)](#)

Home > Faxen > PC-FAX > PC-FAX voor Windows® > Ontvang faxen op uw computer (Windows®) > Faxen ontvangen met PC-FAX Ontvangen (Windows®) > PC-FAX Ontvangen van Brother op uw computer activeren (Windows®)

## PC-FAX Ontvangen van Brother op uw computer activeren (Windows®)

Gerelateerde modellen: MFC-L8690CDW/MFC-L8900CDW/MFC-L9570CDW



We bevelen aan om het selectievakje **Start het PC-FAX Receive op de computer startup** aan te vinken zodat de software automatisch opstart en alle faxen bij opstart kan doorverzenden.

1. Ga op een van de volgende manieren te werk:

- Windows® 7

Klik op  (**Starten**) > **Alle programma's** > **Brother** > **Brother Utilities**.

Klik op de vervolgkeuzelijst en selecteer uw modelnaam (indien nog niet gedaan). Klik in de linkernavigatiebalk op **PC-FAX** en klik vervolgens op **Ontvangen**.

- Windows® 8 en Windows® 10

Klik op  (**Brother Utilities**) en vervolgens op de vervolgkeuzelijst en selecteer uw modelnaam (indien nog niet geselecteerd). Klik in de linkernavigatiebalk op **PC-FAX** en klik vervolgens op **Ontvangen**.

2. Bevestig het bericht en klik op **Ja**.

Het venster **PC-FAX Receive** verschijnt. Het pictogram  (**PC-Fax Receive (Gereed)**) wordt weergegeven op de taakbalk van de computer.



### Verwante informatie

- [Faxen ontvangen met PC-FAX Ontvangen \(Windows®\)](#)
- [Stel uw computer in voor PC-FAX Ontvangen \(Windows®\)](#)
- [Uw Brother-machine toevoegen aan PC-FAX Ontvangen \(Windows®\)](#)

## Stel uw computer in voor PC-FAX Ontvangen (Windows®)

Gerelateerde modellen: MFC-L8690CDW/MFC-L8900CDW/MFC-L9570CDW

1. Dubbelklik op het pictogram  (PC-Fax Receive (Gereed)) op de taakbalk.

Het venster **PC-FAX Receive** verschijnt.

2. Klik op **Instellingen**.
3. Configureer deze opties als nodig:

### Voorkeuren

Stel in om PC-Fax Ontvangen automatisch te starten wanneer u Windows® start.

### Opslaan

Geef het pad op voor het opslaan van bestanden die via PC-Fax worden ontvangen en selecteer de gewenste bestandsindeling.

### Upload to (Uploaden naar)

Configureer het pad naar de SharePoint®-server en selecteer de optie om automatisch of handmatig te uploaden (alleen beschikbaar voor beheerders).

### Apparaat

Selecteer de Brother-machine waarop u bestanden via PC-Fax wilt ontvangen.

### Vergrendelen (alleen beschikbaar voor beheerders)

U kunt gebruikers die geen beheerdersrechten hebben verhinderen om de bovenstaande opties te wijzigen.

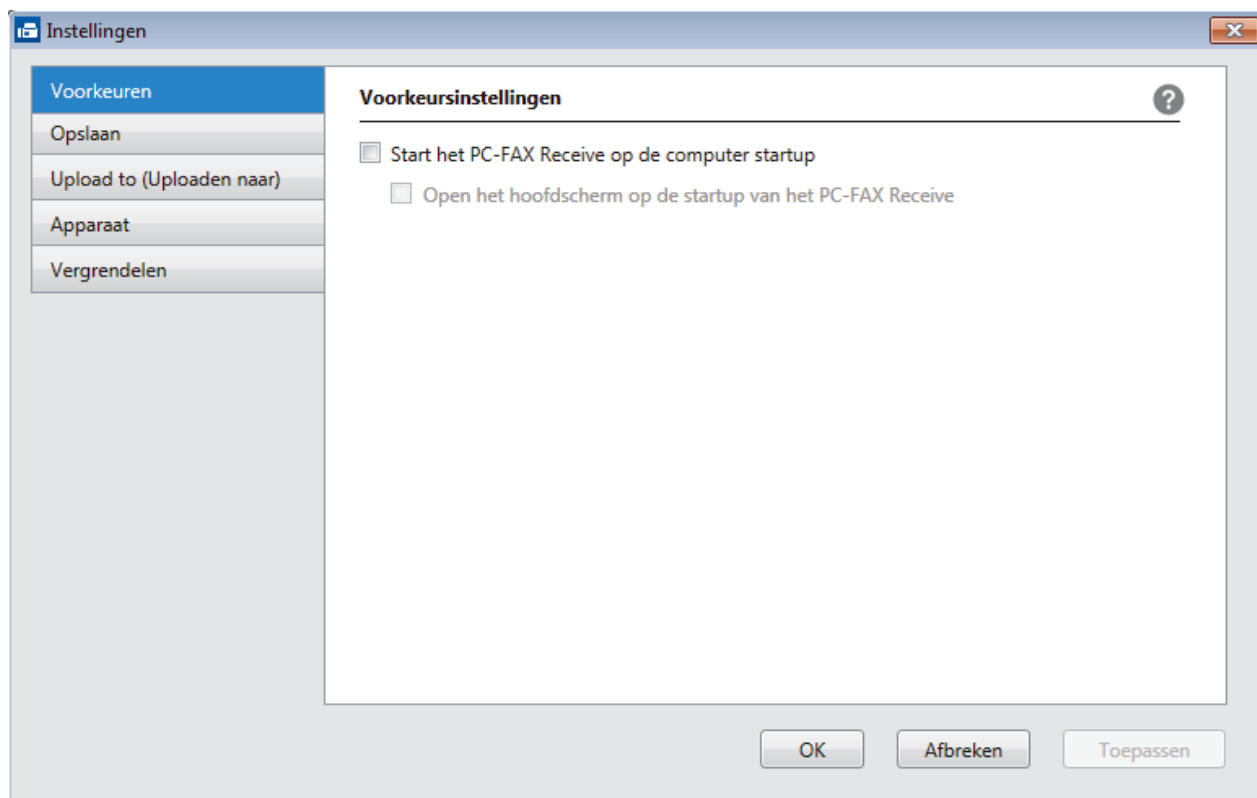

4. Klik op **OK**.



## Verwante informatie

- [PC-FAX Ontvangen van Brother op uw computer activeren \(Windows®\)](#)



Home > Faxen > PC-FAX > PC-FAX voor Windows® > Ontvang faxen op uw computer (Windows®) > Faxen ontvangen met PC-FAX Ontvangen (Windows®) > PC-FAX Ontvangen van Brother op uw computer activeren (Windows®) > Uw Brother-machine toevoegen aan PC-FAX Ontvangen (Windows®)

## Uw Brother-machine toevoegen aan PC-FAX Ontvangen (Windows®)

Gerelateerde modellen: MFC-L8690CDW/MFC-L8900CDW/MFC-L9570CDW

- Als u de machine installeerde met de instructies voor een netwerkgebruiker, dan zou de machine al voor uw netwerk geconfigureerd moeten zijn.

1. Dubbelklik op het pictogram  (PC-Fax Receive (Gereed)) op de taakbalk.

Het venster **PC-FAX Receive** verschijnt.

2. Klik op **Instellingen**.

3. Klik op **Apparaat > Toevoegen**.

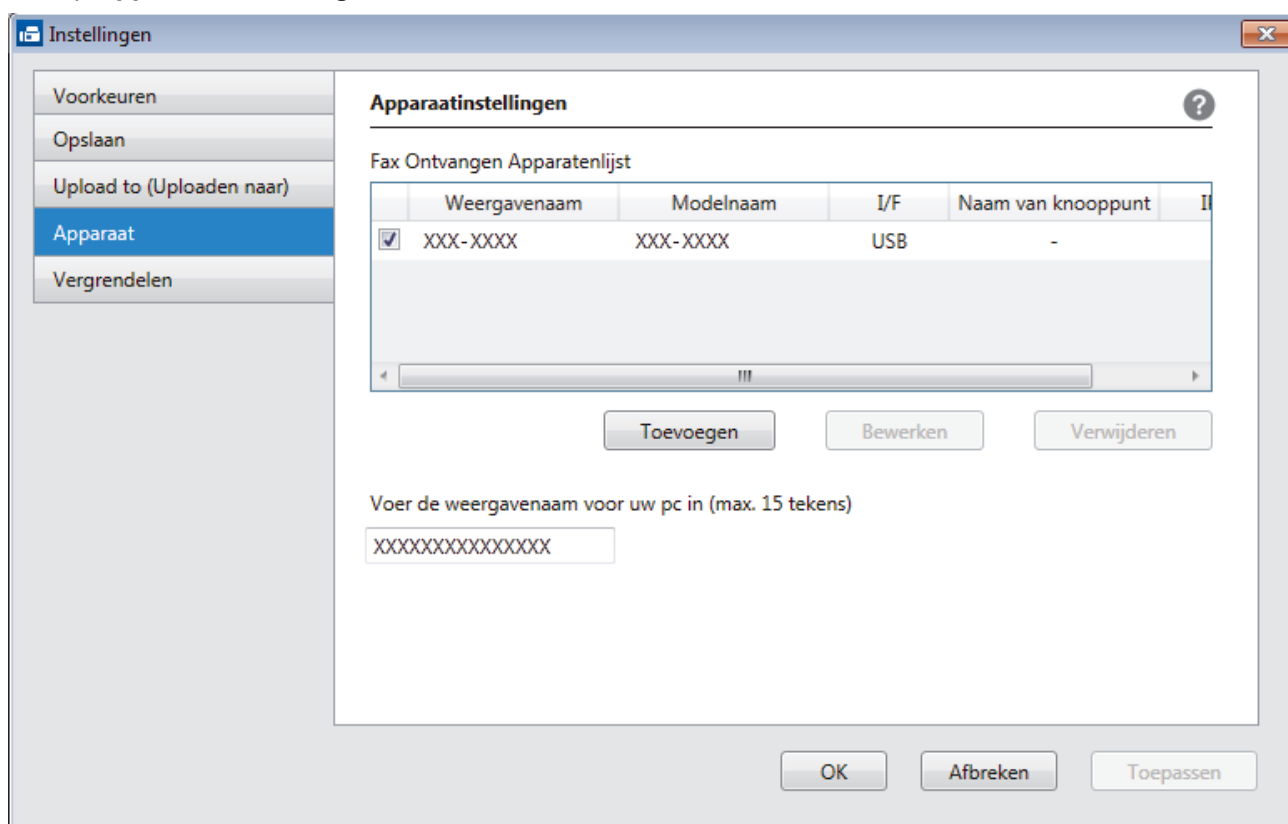

4. Selecteer de juiste verbindingmethode.

### Selecteer uw apparaat in de onderstaande resultaten.

De aangesloten Brother-machines worden weergegeven. Selecteer een apparaat in de lijst. Klik op **OK**.

### Voer het IP-adres in van uw apparaat

Voer het IP-adres van de machine in het veld **IP-adres** in en klik vervolgens op **OK**.

**Toevoegen**

Selecteer uw apparaat in de onderstaande resultaten. Vernieuwen

Modelnaam	I/F	Naam van knooppunt	IP-adres	Locatie
-----------	-----	--------------------	----------	---------

Voer het IP-adres in van uw apparaat

IP-adres

OK Afbreken

- Als u de computernaam die op het LCD-scherm van de machine wordt weergegeven wilt wijzigen, typt u in het veld **Voer de weergavenaam voor uw pc in (max. 15 tekens)** de nieuwe naam.
- Klik op **OK**.



### **Verwante informatie**

- [PC-FAX Ontvangen van Brother op uw computer activeren \(Windows®\)](#)

## Bekijk ontvangen PC-FAX-berichten (Windows®)

Gerelateerde modellen: MFC-L8690CDW/MFC-L8900CDW/MFC-L9570CDW

### Ontvangststatus

Pictogram	Aangegeven status
	Stand-bymodus Geen ongelezen berichten
	Bezig met ontvangen van berichten
	Ontvangen berichten Ongelezen berichten

1. Dubbelklik op het pictogram  (PC-Fax Receive (Gereed)) op de taakbalk.

Het venster **PC-FAX Receive** verschijnt.

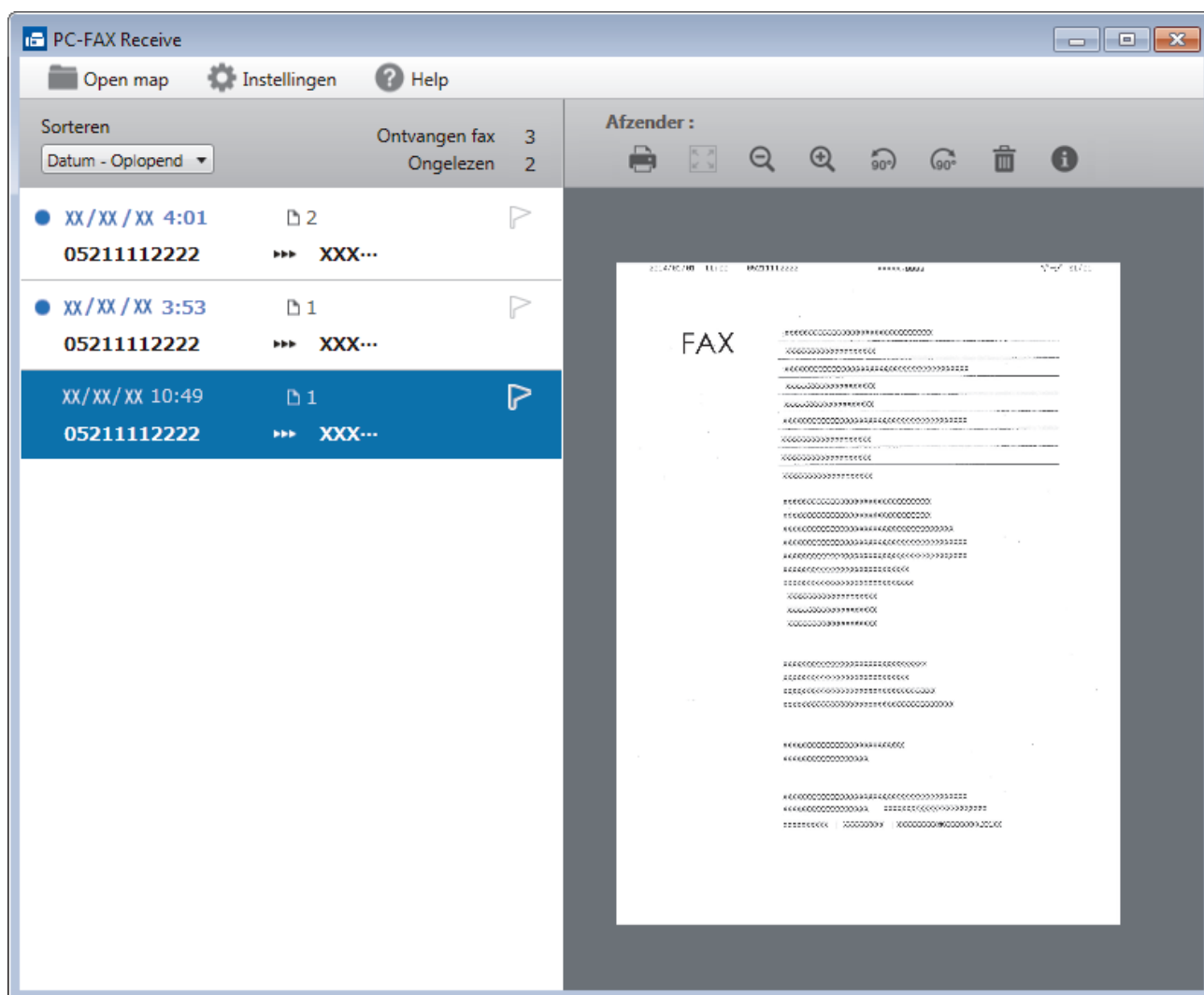

2. Klik op een fax in de lijst om deze te bekijken.
3. Wanneer u klaar bent, klikt u op  in de rechterbovenhoek van het venster om het te sluiten.



Zelfs nadat het venster gesloten is, is PC-Fax Ontvangen nog steeds actief en blijft het pictogram  (PC-Fax Receive (Gereed)) op de taakbalk van uw computer weergegeven. Om PC-Fax Ontvangen af te sluiten, klikt u op het pictogram op de taakbalk en vervolgens op **Sluiten**.

---



### Verwante informatie

- [Faxen ontvangen met PC-FAX Ontvangen \(Windows®\)](#)
-

## PC-FAX voor Mac

Gebruik de PC-Fax-software van Brother om faxen rechtstreeks vanaf uw Mac te verzenden zonder ze af te drukken. Deze functie bespaart u papier en tijd.

- [Zend faxen vanuit uw toepassing \(Mac\)](#)

## Zend faxen vanuit uw toepassing (Mac)

Gerelateerde modellen: MFC-L8690CDW/MFC-L8900CDW/MFC-L9570CDW

PC-FAX biedt alleen ondersteuning voor zwart-witfaxen. Er wordt altijd een zwart-witfax verzonden, zelfs als de oorspronkelijke gegevens in kleur zijn en het ontvangende faxapparaat kleurfaxen ondersteunt.

1. Maak een document in een Mac-toepassing.
2. Klik in een toepassing zoals Apple TextEdit op het menu **Archief** en selecteer vervolgens **Druk af**.
3. Klik op het snelmenu van de toepassing en selecteer vervolgens de optie **Fax verzenden**.

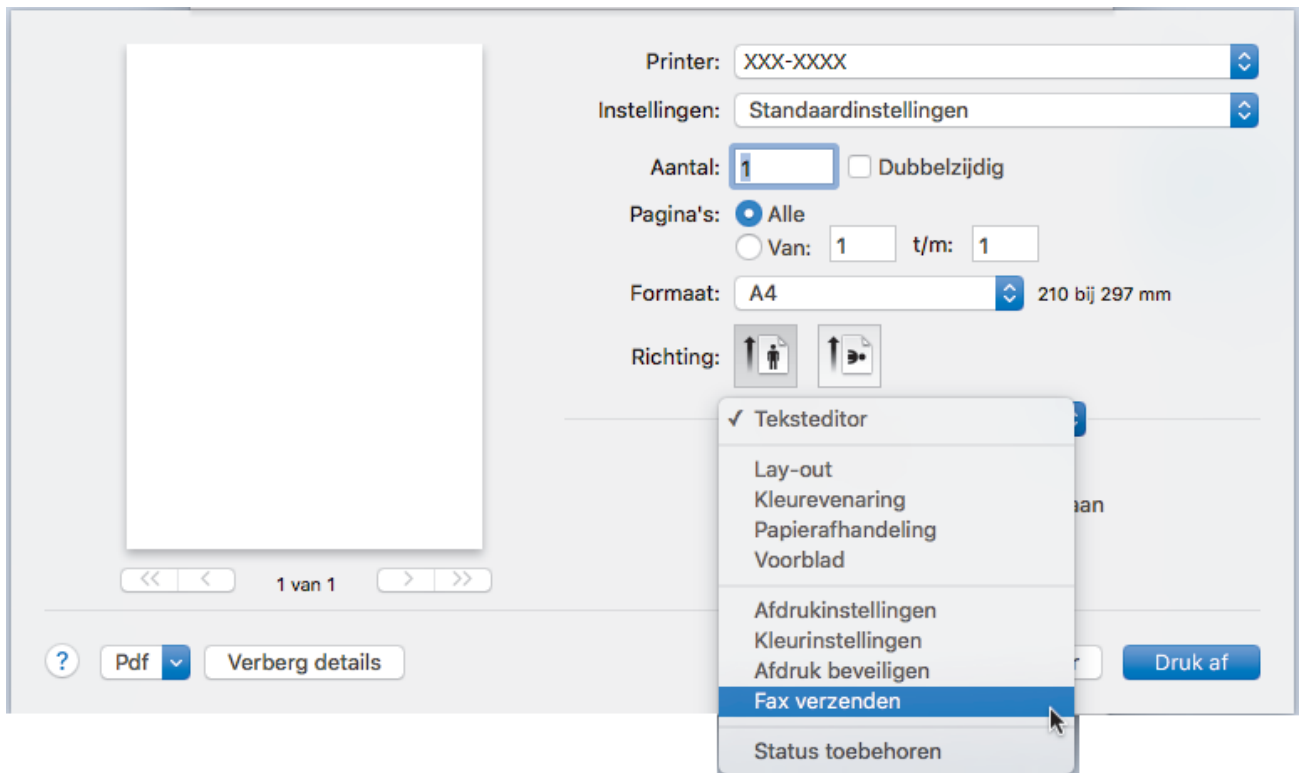

4. Klik op het snelmenu **Uitvoer** en selecteer vervolgens de optie **Fax**.

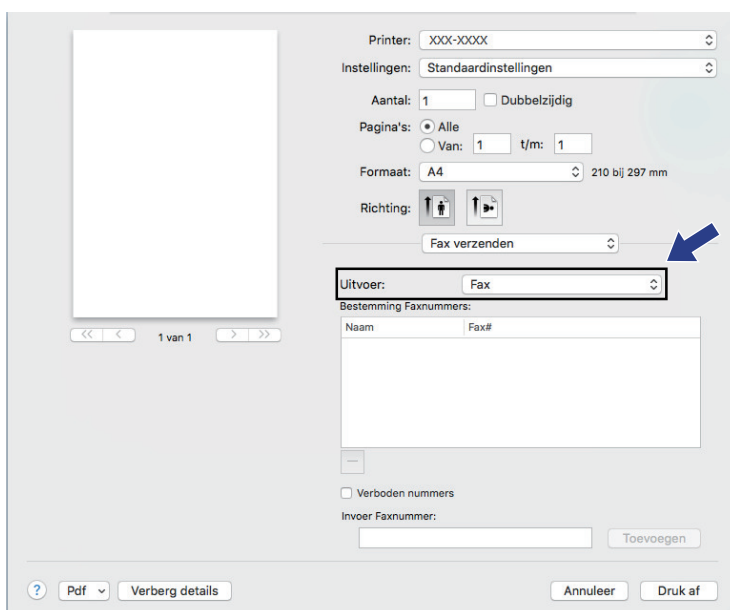

5. Tik een faxnummer in het veld **Invoer Faxnummer** in en klik vervolgens op **Toevoegen**. Het faxnummer wordt weergegeven in het veld **Bestemming Faxnummers**.



Indien u een fax naar meerdere nummers wilt verzenden, klikt u op de knop **Toevoegen** nadat u het eerste faxnummer hebt ingevoerd en voert u het volgende faxnummer in. De bestemmingsfaxnummers worden weergegeven in het veld **Bestemming Faxnummers**.

Naam	Fax#
	222-111-3333

6. Klik op **Druk af** om de fax te verzenden.



## Verwante informatie

- [PC-FAX voor Mac](#)

## Gegevens rechtstreeks afdrukken vanaf een USB-flashstation

U kunt foto's rechtstreeks van de digitale camera of van een USB-flashstation afdrukken.

Ondersteunde bestandstypes zijn PDF, JPEG, TIFF, XPS en PRN.

- [Compatibele USB-flashstations](#)
- [Gegevens direct afdrukken vanaf een USB-flashstation of digitale camera die massaopslag ondersteunt](#)
- [Een PRN-bestand aanmaken voor Direct Printing \(Windows®\)](#)



## Compatibele USB-flashstations

### BELANGRIJK

De directe USB-interface ondersteunt alleen USB-flashstations en digitale camera's die gebruikmaken van de norm voor USB-massaopslag. Andere USB-apparaten worden niet ondersteund.

Compatibele USB-flashstations	
USB-klasse	Klasse USB-massaopslag
Subklasse USB-massaopslag	SCSI of SFF-8070i
Overdrachtsprotocol	Alleen bulkoverdracht
Indeling <sup>1</sup>	FAT12/FAT16/FAT32/exFAT
Sectorgrootte	Max. 4096 bytes
Versleuteling	Versleutelde apparaten worden niet ondersteund.



### Verwante informatie

- [Gegevens rechtstreeks afdrukken vanaf een USB-flashstation](#)

<sup>1</sup> NTFS-indeling wordt niet ondersteund.

## Gegevens direct afdrukken vanaf een USB-flashstation of digitale camera die massaopslag ondersteunt

- Controleer of uw digitale camera is ingeschakeld.
- Uw digitale camera moet van de PictBridge-modus naar de massaopslagmodus overschakelen.

### BELANGRIJK

Om schade aan uw machine te voorkomen, mag u GEEN ander apparaat dan een digitale camera of USB-flashstation op de USB Direct-interface aansluiten.

#### Locatie USB-poort (Vooraanzicht)

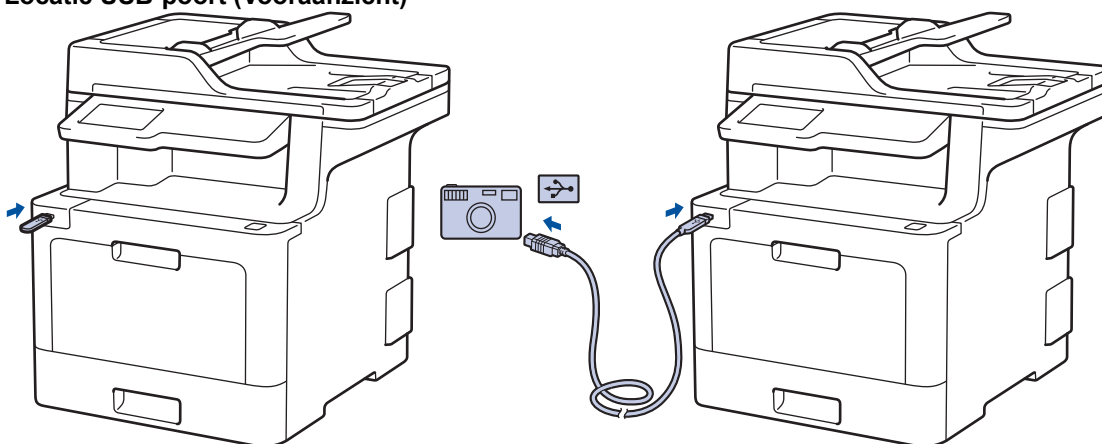

#### Locatie USB-poort (Achteraanzicht)

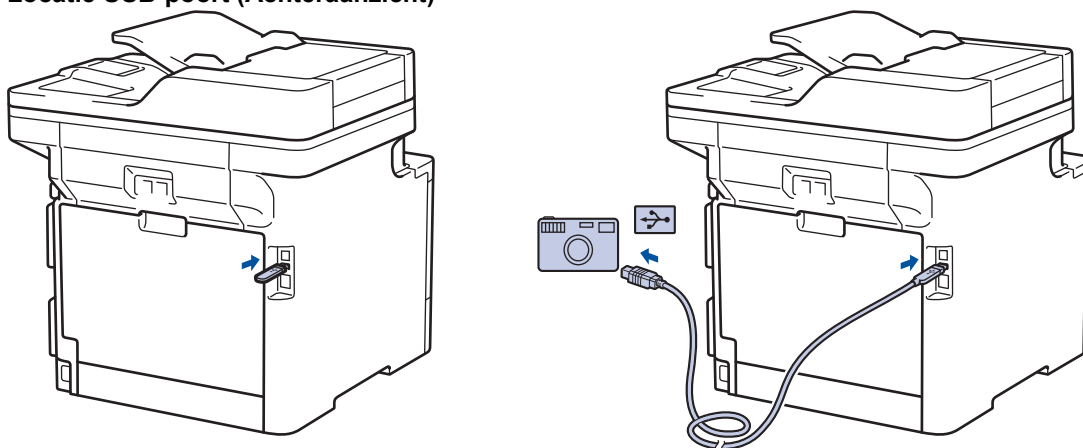

De afbeelding met het achteraanzicht toont de MFC-L9570CDW.

1. Uw USB-flashstation of digitale camera aansluiten op de USB direct-interface. Op het touchscreen wordt automatisch het USB-menu weergegeven om te bevestigen dat het USB-flashstation of de digitale camera correct is aangesloten.



- Als er zich een fout voordoet, wordt het USB-menu niet weergegeven op het touchscreen.
- Wanneer de machine zich in de stand Diepe slaap bevindt, wordt er geen informatie op het touchscreen weergegeven, zelfs als u een USB-flashstation op de USB Direct-interface aansluit. Druk op het touchscreen om de machine te activeren.
- Als Beveiligd functieslot op uw machine is ingeschakeld, krijgt u mogelijk geen toegang tot Direct Print.
- (MFC-L9570CDW) Als de machine u vraagt om de USB-poort te kiezen, selecteert u deze op het touchscreen.

2. Druk op [Direct afdrukken].
3. Veeg omhoog of omlaag of druk op ▲ of ▼ om het bestand dat u wilt afdrukken weer te geven en selecteert vervolgens het bestand.



---

Als u een index van de bestanden wilt afdrukken, drukt u op [Afdr. Index] op het touchscreen. Druk op [Mono Start] of [Kleur Start] om de gegevens af te drukken.

---

4. Ga op een van de volgende manieren te werk:
  - Druk op [Afdrukinstell.] om de instellingen te wijzigen. Ga naar de volgende stap.
  - Als u de standaardinstellingen wilt gebruiken, voert u het aantal exemplaren in en drukt u vervolgens op [Mono Start] of [Kleur Start].
5. Selecteer de afdrukinstellingen die u wilt wijzigen:
  - [Papiersoort]
  - [Papierform.]
  - [Meerdere pagina's]
  - [Orientatie]
  - [Tweezijdig]
  - [Sorteren]
  - [Ladegebruik]
  - [Afdrukkwaliteit]
  - [PDF-optie]



---

Afhankelijk van het bestandstype worden een aantal van deze instellingen mogelijk niet weergegeven.

---

6. Druk op [OK].
7. Voer het gewenste aantal exemplaren in.
8. Druk op [Mono Start] of [Kleur Start] om de gegevens af te drukken.
9. Druk op .

## BELANGRIJK

Koppel het USB-flashstation of de digitale camera NIET los van de USB Direct-interface tot de machine klaar is met afdrukken.



### Verwante informatie

- [Gegevens rechtstreeks afdrukken vanaf een USB-flashstation](#)

## Een PRN-bestand aanmaken voor Direct Printing (Windows®)

Deze instructies kunnen verschillen afhankelijk van uw afdruktoepassing en besturingssysteem.

1. Selecteer het afdrukcommando in uw toepassing.
2. Selecteer uw model en selecteer vervolgens de optie afdrukken naar bestand.
3. Beëindig uw afdruktaak.
4. Voer de vereiste informatie in om het bestand op te slaan.



Als de computer u vraagt om alleen een bestandsnaam in te voeren, kunt u ook de map opgeven waarin u het bestand wilt opslaan door de mapnaam in te voeren (bijvoorbeeld: C:\Temp\FileName.prn).

Als een USB-flashstation op uw computer is aangesloten, kunt u het bestand direct op het USB-flashstation opslaan.



### Verwante informatie

- [Gegevens rechtstreeks afdrukken vanaf een USB-flashstation](#)

## Netwerk

- [Ondersteunde basisnetwerkfuncties](#)
- [Netwerkbeheersoftware en -hulpprogramma's](#)
- [Andere methoden om uw machine van Brother voor een draadloos netwerk te configureren](#)
- [Geavanceerde netwerkfuncties](#)
- [Technische informatie voor gevorderde gebruikers](#)

## Ondersteunde basisnetwerkfuncties

De afdrukserver ondersteunt diverse functies afhankelijk van het besturingssysteem. In de volgende tabel ziet u welke netwerkfuncties en verbindingen door de verschillende besturingssystemen worden ondersteund.

Besturingssystemen	Windows® 7 Windows® 8 Windows® 10	Windows Server® 2008/2012/2012 R2/2016	macOS v10.10.5 macOS v10.11.x macOS v10.12
Afdrukken	Ja	Ja	Ja
Scannen	Ja		Ja
PC-Fax verzenden (alleen op bepaalde modellen beschikbaar)	Ja		Ja
PC-Fax ontvangen (alleen op bepaalde modellen beschikbaar)	Ja		
BRAdmin Light	Ja	Ja	
BRAdmin Professional	Ja	Ja	
Beheer via een webbrowser	Ja	Ja	Ja
Remote Setup (alleen op bepaalde modellen beschikbaar)	Ja		Ja
Status Monitor	Ja		Ja
Driver Deployment Wizard	Ja	Ja	
Verticaal koppelen (alleen op bepaalde modellen beschikbaar)	Ja		



- Ga naar de **Downloads**-pagina van uw model in het Brother Solutions Center via [support.brother.com](http://support.brother.com) om de meest recente versie van BRAdmin Light van Brother te downloaden.
- Ga naar de **Downloads**-pagina van uw model in het Brother Solutions Center via [support.brother.com](http://support.brother.com) om de meest recente versie van het hulpprogramma BRAdmin Professional van Brother te downloaden.



### Verwante informatie

- [Netwerk](#)

## Netwerkbeheersoftware en -hulpprogramma's

Configureer en wijzig de netwerkinstellingen van uw Brother-machine met behulp van een hulpprogramma voor beheer.

- [Meer informatie over netwerkbeheersoftware en -hulpprogramma's](#)
- [De instellingen van de machine wijzigen vanaf een computer](#)
- [De instellingen van uw machine wijzigen met Beheer via een webbrowser](#)

## Meer informatie over netwerkbeheersoftware en -hulpprogramma's

### Beheer via een webbrowser

Beheer via een webbrowser is een hulpprogramma dat een standaardwebbrowser gebruikt om uw machine te beheren met HTTP (Hyper Text Transfer Protocol) of HTTPS (Hyper Text Transfer Protocol over Secure Socket Layer). Typ het IP-adres van uw machine in de webbrowser om de instellingen van de afdrukservers weer te geven of te wijzigen.

### BRAdmin Light (Windows®)

BRAdmin Light is ontworpen voor de voorbereidende installatie van Brother-apparaten op het netwerk. Met dit hulpprogramma kunt u naar Brother-producten in het netwerk zoeken, de status bekijken en de basisnetwerkinstellingen, zoals het IP-adres, configureren.

Ga naar de **Downloads**-pagina van uw model in het Brother Solutions Center via [support.brother.com](http://support.brother.com) om BRAdmin Light te downloaden.



- Als u gebruikmaakt van Windows® Firewall of van de firewallfunctie van een antispyware- of antivirusprogramma, moet u deze tijdelijk uitschakelen. Nadat u gecontroleerd hebt of u kunt afdrucken, configureert u de software-instellingen aan de hand van de instructies.

### BRAdmin Professional (Windows®)

BRAdmin Professional is een hulpprogramma dat meer geavanceerde functies biedt voor het beheren van apparaten van Brother die op een netwerk aangesloten zijn. Dit hulpprogramma kan ook worden gebruikt om in uw netwerk te zoeken naar Brother-producten en voor het weergeven van de apparaatstatus via een venster dat gelijkaardig is aan Windows® Verkenner, waarin de status van elk apparaat in verschillende kleuren wordt aangegeven. U kunt netwerk- en apparaatinstellingen configureren en daarnaast apparaatfirmware bijwerken vanaf een Windows®-computer op uw LAN. Daarnaast kan BRAdmin Professional een log bijhouden van de activiteiten van Brother-apparaten in uw netwerk en deze loggegevens exporteren. Installeer het programma Print Auditor Client op de clientcomputer voor gebruikers die lokaal aangesloten machines willen controleren. Met dit hulpprogramma kunt u met behulp van BRAdmin Professional apparaten controleren die via de USB-interface op een clientcomputer zijn aangesloten.



- Ga naar de **Downloads**-pagina van uw model in het Brother Solutions Center via [support.brother.com](http://support.brother.com) om de meest recente versie van het hulpprogramma BRAdmin Professional van Brother te downloaden.
- Knooppuntnaam: de knooppuntnaam is te vinden in het huidige venster van BRAdmin Professional. De standaardnaam is "BRNxxxxxxxxxxx" voor een bedraad netwerk of "BRWxxxxxxxxxxx" voor een draadloos netwerk (waarbij "xxxxxxxxxxx" staat voor het MAC-adres/Ethernet-adres van de machine).
- Als u gebruikmaakt van Windows® Firewall of van de firewallfunctie van een antispyware- of antivirusprogramma, moet u deze tijdelijk uitschakelen. Nadat u gecontroleerd hebt of u kunt afdrucken, configureert u de software-instellingen aan de hand van de instructies.

### Remote Setup (Windows® en Mac) (alleen op bepaalde modellen beschikbaar)

Remote Setup is een programma waarmee u vele machine- en netwerkinstellingen kunt configureren vanuit een Windows®- of Mac-toepassing. Wanneer u deze toepassing start, worden de instellingen op uw machine automatisch naar uw computer gedownload en op het computerscherm weergegeven. Als u de instellingen wijzigt, kunt u deze direct naar het apparaat overbrengen.



Dit hulpprogramma kan worden gebruikt voor een USB-aansluiting of een netwerkaansluiting.



### Verwante informatie

- [Netwerkbeheersoftware en -hulpprogramma's](#)



## Andere methoden om uw machine van Brother voor een draadloos netwerk te configureren

We raden u aan de installatieschijf van Brother te gebruiken om uw machine op het draadloos netwerk aan te sluiten.

- [Voor u de machine van Brother configureert voor een draadloos netwerk](#)
- [De machine configureren voor een draadloos netwerk](#)
- [Uw machine voor een draadloos netwerk configureren met de drukknopmethode van Wi-Fi Protected Setup™ \(WPS\)](#)
- [Uw machine voor een draadloze netwerk configureren met de pinmethode van Wi-Fi Protected Setup™ \(WPS\)](#)
- [Uw machine configureren voor een draadloos netwerk met behulp van de installatiewizard van het bedieningspaneel van de machine](#)
- [Uw machine configureren voor een draadloos netwerk wanneer de SSID niet wordt uitgezonden](#)
- [De machine voor een draadloos Enterprise-netwerk configureren](#)
- [Wi-Fi Direct® gebruiken](#)

## Voor u de machine van Brother configureert voor een draadloos netwerk

Controleer eerst het volgende voordat u een draadloos netwerk probeert te configureren:

- Als u een draadloos bedrijfsnetwerk gebruikt, moet u ook uw gebruikers-ID en wachtwoord kennen.
- Voor optimale resultaten wanneer u op de gebruikelijke wijze afdrukt, plaatst u de machine van Brother zo dicht mogelijk bij de draadloze LAN-toegangspoort/router. Zorg dat er zo min mogelijk obstakels tussen de router en de machine staan. Grote voorwerpen en muren tussen de twee apparaten en storingssignalen van andere elektronische apparaten kunnen de snelheid van gegevensoverdracht negatief beïnvloeden.

Vanwege deze factoren is draadloos niet altijd de beste verbindingsmethode voor alle documenttypen en applicaties. Als u grote bestanden afdrukt, zoals omvangrijke documenten met een combinatie van tekst en grote grafische afbeeldingen, is de bedrade Ethernet-methode wellicht sneller (alleen mogelijk op ondersteunde modellen). Met USB worden de gegevens het snelst overgedragen.

- De machine van Brother kan weliswaar in zowel een bedraad als een draadloos netwerk worden gebruikt (alleen ondersteunde modellen), maar u kunt slechts een van deze methoden tegelijk gebruiken. Het is echter wel mogelijk om tegelijk een draadloze verbinding en een Wi-Fi Direct-verbinding, of een bedrade verbinding (alleen op ondersteunde modellen) en een Wi-Fi Direct-verbinding te gebruiken.



---

Als u de veiligheidsinformatie niet kent, neemt u contact op met de fabrikant van de router, uw systeembeheerder of uw internetprovider.

---



### Verwante informatie

- [Andere methoden om uw machine van Brother voor een draadloos netwerk te configureren](#)
-

## De machine configureren voor een draadloos netwerk

1. Schakel uw computer in en plaats de installatieschijf van Brother in de computer.
  - Bij gebruik van Windows® volgt u deze instructies:
  - Bij gebruik van Mac, klikt u op **Driver Download** om naar het Brother Solutions Center te gaan. Volg de aanwijzingen op het scherm om printerdrivers te installeren.
2. Het eerste scherm wordt automatisch geopend.  
Kies uw taal en volg de instructies op het scherm.



Als het Brother-venster niet verschijnt, voert u het volgende uit:

- (Windows® 7)  
Ga naar **Computer**. Dubbelklik op het pictogram van de cd/dvd-rom en dubbelklik dan op **start.exe**.
- (Windows® 8 en Windows® 10)  
Klik op het pictogram  (**Verkenner**) in de taakbalk en ga vervolgens naar **Computer (Deze pc)**.  
Dubbelklik op het pictogram van de cd/dvd-rom en dubbelklik dan op **start.exe**.
- Als het scherm **Gebruikersaccountbeheer** verschijnt, klik dan op **Ja**.

3. Kies **Draadloze netwerkverbinding (wifi)** en klik vervolgens op **Volgende**.
4. Volg de aanwijzingen op het scherm.

Wanneer u de draadloze instellingen hebt voltooid, begeleidt het installatieprogramma u bij de installatie van de drivers en software die u nodig hebt voor uw apparaat. Klik in het dialoogvenster voor de installatie op **Volgende** en volg de aanwijzingen op het scherm.



### Verwante informatie

- [Andere methoden om uw machine van Brother voor een draadloos netwerk te configureren](#)

## Uw machine voor een draadloos netwerk configureren met de drukknopmethode van Wi-Fi Protected Setup™ (WPS)

Als uw draadloze toegangspunt/router WPS (PBC: Push Button Configuration) ondersteunt, kunt u WPS gebruiken via het bedieningspaneelmenu op de machine om de instellingen voor uw draadloos netwerk te configureren.



Routers of toegangspoorten die WPS ondersteunen, zijn voorzien van het volgende symbool:



1. Druk op  [Instellingen] > [Alle instell.] > [Netwerk] > [WLAN] > [WPS].



Als het [Alle instell.]-menu wordt weergegeven op het beginscherm van uw machine, slaat u het [Instellingen]-menu over.

2. Wanneer [WLAN inschakelen?] verschijnt, drukt u op [Ja].  
Hiermee wordt de installatiewizard voor het draadloze netwerk gestart. Druk op [Nee] om te annuleren.
3. Wanneer [Start WPS op uw draadloze toegangspunt/router en druk op [OK].] weergegeven wordt op het touchscreen, drukt u op de WPS-knop op uw draadloze toegangspunt/router. Druk vervolgens op [OK] op de machine. Uw machine detecteert automatisch uw draadloze toegangspunt/router en probeert verbinding te maken met uw draadloze netwerk.

Als uw draadloos apparaat correct is verbonden, wordt [Verbonden] weergegeven op het LCD-scherm.

De installatie van het draadloze netwerk is nu voltooid. Om de benodigde drivers en software voor uw apparaat te installeren, plaatst u de installatieschijf van Brother in uw computer of gaat u in het Brother Solutions Center op [support.brother.com](http://support.brother.com) naar de pagina **Downloads** van uw model.



### Verwante informatie

- [Andere methoden om uw machine van Brother voor een draadloos netwerk te configureren](#)
- [Foutcodes in het rapport voor draadloos LAN](#)

## Uw machine voor een draadloze netwerk configureren met de pinmethode van Wi-Fi Protected Setup™ (WPS)

Als de draadloze LAN-toegangspoort/router ondersteuning biedt voor WPS, kunt u de PIN-methode (persoonlijk identificatienummer) gebruiken om de draadloze netwerkinstellingen te configureren.

De pinmethode is een van de verbindingsmethoden die door de Wi-Fi Alliance® zijn ontwikkeld. Door op de registrar (een apparaat dat het draadloze LAN beheert) een pincode in te voeren die is aangemaakt door een enrollee (de machine), kunt u het draadloze netwerk en beveiligingsinstellingen configureren. Raadpleeg de gebruikershandleiding bij uw draadloze LAN-toegangspoort/router voor meer informatie over het inschakelen van de WPS-modus.

### Type A

Verbinding wanneer de draadloze LAN-toegangspunt/router (1) tevens dienst doet als de registrar:

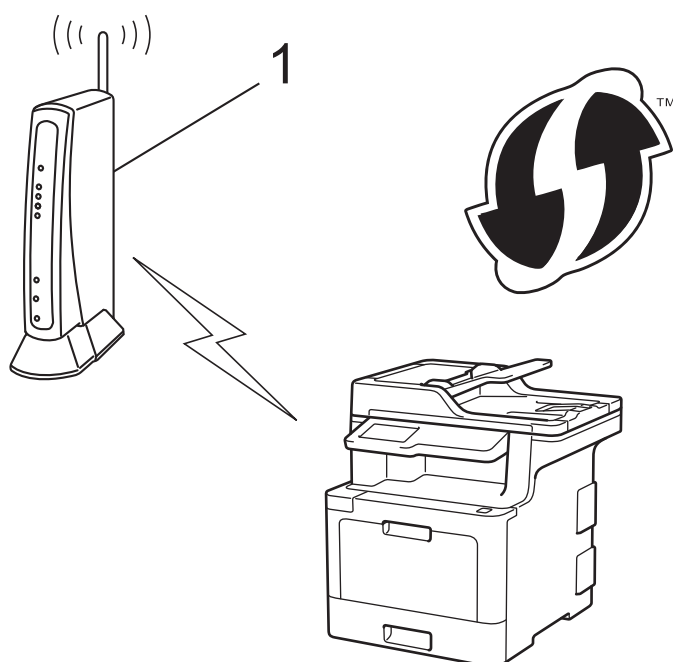

### Type B

Verbinding wanneer een ander apparaat (2), zoals een computer, wordt gebruikt als de registrar:

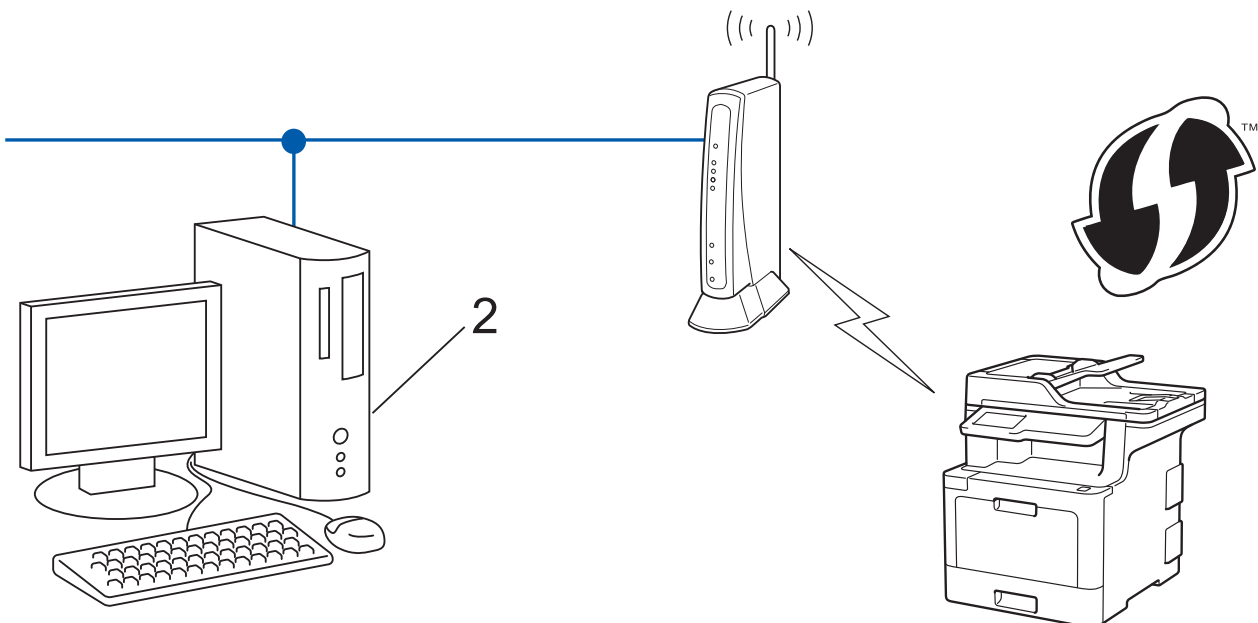

 Routers of toegangspoorten die WPS ondersteunen, zijn voorzien van het volgende symbool:



1. Druk op  [Instellingen] > [Alle instell.] > [Netwerk] > [WLAN] > [WPS met pincode].

 Als het [Alle instell.]-menu wordt weergegeven op het beginscherm van uw machine, slaat u het [Instellingen]-menu over.

2. Wanneer [WLAN inschakelen?] verschijnt, drukt u op [Ja].  
Hiermee wordt de installatiewizard voor het draadloze netwerk gestart. Druk op [Nee] om te annuleren.
3. Op het LCD-scherm wordt een achtcijferige pincode weergegeven en de machine begint naar een draadloze LAN-toegangspoort/router te zoeken.
4. Typ op een computer in het netwerk in de adresbalk van de browser het IP-adres van het apparaat dat u als de registrar gebruikt. (Voorbeeld: <http://192.168.1.2>)
5. Ga naar de instellingenpagina van WPS, voer de pincode in en volg de instructies op het scherm.

- 
- De registrar is doorgaans de draadloze LAN-toegangspoort/router.
  - De instelpagina zal verschillen afhankelijk van het merk van uw draadloze LAN-toegangspunt/router. Zie voor meer informatie de gebruikershandleiding die bij de draadloze LAN-toegangspoort/router is geleverd.

**Als u een computer met Windows® 7, Windows® 8 of Windows® 10 als registrar gebruikt, gaat u als volgt te werk:**

6. Ga op een van de volgende manieren te werk:
  - Windows® 7  
Klik op  (Starten) > Apparaten en printers > Een apparaat toevoegen .

- 
- Windows® 8

Verplaats uw muis naar de rechterbenedenhoek van uw bureaublad. Als de menubalk verschijnt, klikt u op **Instellingen > Configuratiescherm > Hardware en geluiden > Apparaten en printers > Een apparaat toevoegen**.

- Windows® 10

Klik op  > **Systeem > Configuratiescherm**. Klik in de groep **Hardware en geluiden** op **Een apparaat toevoegen**.



- Als u een computer met Windows® 7, Windows® 8 of Windows® 10 als registrar wilt gebruiken, moet u deze eerst in uw netwerk registreren. Zie voor meer informatie de gebruikershandleiding die bij de draadloze LAN-toegangspoort/router is geleverd.
- Als u Windows® 7, Windows® 8 of Windows® 10 als een registrar gebruikt, kunt u de printerdriver installeren na de draadloze configuratie door de aanwijzingen op het scherm te volgen. Om het volledige driver- en softwarepakket te installeren, gebruikt u de installatieschijf van Brother.

- 
7. Selecteer de machine en klik op **Volgende**.
  8. Typ de pincode die op het LCD-scherm van de machine wordt weergegeven en klik vervolgens op **Volgende**.
  9. (Windows® 7) Selecteer uw netwerk en klik vervolgens op **Volgende**.
  10. Klik op **Sluiten**.

Als uw draadloos apparaat correct is verbonden, wordt [Verbonden] weergegeven op het LCD-scherm.

De installatie van het draadloze netwerk is nu voltooid. Om de benodigde drivers en software voor uw apparaat te installeren, plaatst u de installatieschijf van Brother in uw computer of gaat u in het Brother Solutions Center op [support.brother.com](http://support.brother.com) naar de pagina **Downloads** van uw model.



### Verwante informatie

- [Andere methoden om uw machine van Brother voor een draadloos netwerk te configureren](#)
  - [Foutcodes in het rapport voor draadloos LAN](#)
-

## Uw machine configureren voor een draadloos netwerk met behulp van de installatiewizard van het bedieningspaneel van de machine

We raden u aan de draadloze netwerkinstellingen te noteren voordat u de machine configureert. U hebt deze gegevens nodig om de configuratie uit te voeren.

1. Controleer en noteer de huidige draadloze netwerkinstellingen van de computer waarmee u verbinding maakt.

Netwerknnaam (SSID)

Netwerksleutel

Bijvoorbeeld:

Netwerknnaam (SSID)
HELLO

Netwerksleutel
12345

- U toegangspunt/router ondersteunt mogelijk het gebruik van meerdere WEP-sleutels, maar uw machine van Brother ondersteunt alleen het gebruik van de eerste WEP-sleutel.
- Als u tijdens de configuratie hulp nodig hebt en contact wilt opnemen met de klantenservice van Brother, zorg er dan voor dat u uw SSID (netwerknnaam) en netwerksleutel bij de hand hebt. Wij kunnen u niet helpen met het opzoeken van deze informatie.
- Als u niet over deze gegevens (SSID en netwerksleutel) beschikt, kunt u de draadloze configuratie niet voortzetten.

### Hoe kan ik deze informatie vinden?

- a. Raadpleeg de documentatie van uw draadloos toegangspunt/router.
- b. De oorspronkelijke SSID kan de naam van de fabrikant of de modelnaam zijn.
- c. Als u de veiligheidsinformatie niet kent, neemt u contact op met de fabrikant van de router, uw systeembeheerder of uw internetprovider.

2. Druk op  [Instellingen] > [Alle instell.] > [Netwerk] > [WLAN] > [Inst. Wizard].

 Als het [Alle instell.]-menu wordt weergegeven op het beginscherm van uw machine, slaat u het [Instellingen]-menu over.

3. Wanneer [WLAN inschakelen?] verschijnt, drukt u op [Ja].  
Hiermee wordt de installatiewizard voor het draadloze netwerk gestart. Druk op [Nee] om te annuleren.
4. De machine zoekt uw netwerk en toont een lijst met beschikbare SSID's.  
Als een lijst met SSID's wordt weergegeven, veegt u omhoog of omlaag of drukt u op ▲ of ▼ om het SSID weer te geven waarmee u verbinding wilt maken en drukt u vervolgens op het SSID.
5. Druk op [OK].
6. Ga op een van de volgende manieren te werk:



- 
- Als u gebruik maakt van een verificatie- en versleutelingsmethode waarvoor een Netwerksleutel nodig is, voer dan de Netwerksleutel in die u bij de eerste stap noteerde.  
Als u alle tekens hebt ingevoerd, drukt u op [OK].
  - Als uw verificatiemethode Open systeem is en uw versleutelingsmodus Geen, ga dan naar de volgende stap.

7. De machine probeert verbinding te maken met het draadloze apparaat dat u hebt geselecteerd.

Als uw draadloos apparaat correct is verbonden, wordt [Verbonden] weergegeven op het LCD-scherm.

De installatie van het draadloze netwerk is nu voltooid. Om de benodigde drivers en software voor uw apparaat te installeren, plaatst u de installatieschijf van Brother in uw computer of gaat u in het Brother Solutions Center op [support.brother.com](http://support.brother.com) naar de pagina **Downloads** van uw model.



### Verwante informatie

- [Andere methoden om uw machine van Brother voor een draadloos netwerk te configureren](#)
  - [Hoe tekst invoeren in uw machine van Brother](#)
  - [Foutcodes in het rapport voor draadloos LAN](#)
-

## Uw machine configureren voor een draadloos netwerk wanneer de SSID niet wordt uitgezonden

We raden u aan de draadloze netwerkinstellingen te noteren voordat u de machine configureert. U hebt deze gegevens nodig om de configuratie uit te voeren.

1. Controleer en noteer de huidige instellingen van het draadloze netwerk.

Netwerknaam (SSID)			
Communicatiemodus	Verificatiemethode	Versleutelingsmodus	Netwerksleutel
Infrastructuur	Open Systeem	GEEN	-
		WEP	
	Gedeelde sleutel	WEP	
	WPA/WPA2-PSK	AES	
		TKIP	

Bijvoorbeeld:

Netwerknaam (SSID)			
HELLO			
Communicatiemodus	Verificatiemethode	Versleutelingsmodus	Netwerksleutel
Infrastructuur	WPA2-PSK	AES	12345678

 Als uw router gebruikmaakt van WEP-versleuteling, voert u de sleutel in die als eerste WEP-sleutel wordt gebruikt. De machine van Brother ondersteunt alleen het gebruik van de eerste WEP-sleutel.

2. Druk op  [Instellingen] > [Alle instell.] > [Netwerk] > [WLAN] > [Inst. Wizard].

 Als het [Alle instell.]-menu wordt weergegeven op het beginscherm van uw machine, slaat u het [Instellingen]-menu over.

3. Wanneer [WLAN inschakelen?] verschijnt, drukt u op [Ja].  
Hiermee wordt de installatiewizard voor het draadloze netwerk gestart. Druk op [Nee] om te annuleren.
4. De machine zoekt uw netwerk en toont een lijst met beschikbare SSID's. Veeg omhoog of omlaag of druk op ▲ of ▼ om [<Nieuwe SSID>] weer te geven. Druk op [<Nieuwe SSID>] en vervolgens op [OK].
5. Voer de SSID-naam in en druk vervolgens op [OK].
6. Druk op [Infrastructuur] als u daar om wordt gevraagd.
7. Selecteer de verificatiemethode.
8. Ga op een van de volgende manieren te werk:
  - Als u de optie [Open systeem] hebt geselecteerd, drukt u op het versleutelingstype [Geen] of [WEP].  
Als u de optie [WEP] als versleutelingstype hebt geselecteerd, selecteert en voert u de WEP-sleutel in en drukt u vervolgens op [OK].
  - Als u de optie [Gedeelde sleutel] hebt geselecteerd, selecteert en voert u de WEP-sleutel in en drukt u vervolgens op [OK].
  - Als u de optie [WPA/WPA2-PSK] hebt geselecteerd, drukt u op het versleutelingstype [TKIP+AES] of [AES].

---

Voer de WPA-sleutel in en druk vervolgens op [OK].



- De machine van Brother ondersteunt alleen het gebruik van de eerste WEP-sleutel.

9. De machine probeert verbinding te maken met het draadloze apparaat dat u hebt geselecteerd.

Als uw draadloos apparaat correct is verbonden, wordt [Verbonden] weergegeven op het LCD-scherm.

De installatie van het draadloze netwerk is nu voltooid. Om de benodigde drivers en software voor uw apparaat te installeren, plaatst u de installatieschijf van Brother in uw computer of gaat u in het Brother Solutions Center op [support.brother.com](http://support.brother.com) naar de pagina **Downloads** van uw model.



### Verwante informatie

- [Andere methoden om uw machine van Brother voor een draadloos netwerk te configureren](#)
  - [Het lukt niet om de configuratie van het draadloze netwerk te voltooien.](#)
  - [Hoe tekst invoeren in uw machine van Brother](#)
  - [Foutcodes in het rapport voor draadloos LAN](#)
-

## De machine voor een draadloos Enterprise-netwerk configureren

We raden u aan de draadloze netwerkinstellingen te noteren voordat u de machine configureert. U hebt deze gegevens nodig om de configuratie uit te voeren.

- Controleer en noteer de huidige instellingen van het draadloze netwerk.

Netwerknnaam (SSID)

Communicatiemodus	Verificatiemethode	Versleutelingsmodu s	Gebruikers-ID	Wachtwoord
Infrastructuur	LEAP	CKIP		
		AES		
	EAP-FAST/NONE	TKIP		
		AES		
	EAP-FAST/MS-CHAPv2	TKIP		
		AES		
	EAP-FAST/GTC	TKIP		
		AES		
	PEAP/MS-CHAPv2	TKIP		
		AES		
	PEAP/GTC	TKIP		
		AES		
	EAP-TTLS/CHAP	TKIP		
		AES		
	EAP-TTLS/MS-CHAP	TKIP		
		AES		
	EAP-TTLS/MS-CHAPv2	TKIP		
		AES		
EAP-TTLS/PAP	TKIP			
	AES			
EAP-TLS	-			
	-			

Bijvoorbeeld:

Netwerknnaam (SSID)
HELLO

Communicatiemodus	Verificatiemethode	Versleutelingsmodu s	Gebruikers-ID	Wachtwoord
Infrastructuur	EAP-FAST/MS-CHAPv2	AES	Brother	12345678



- Als u het apparaat configureert met EAP-TLS-verificatie, moet u het door een certificatie-instantie uitgegeven clientcertificaat installeren voordat u de configuratie start. Raadpleeg uw netwerkbeheerder over het clientcertificaat. Als u meerdere certificaten hebt geïnstalleerd, raden we aan de certificaatnaam te noteren die u wilt gebruiken.
- Als u de machine wilt verifiëren met behulp van de algemene naam van het servercertificaat, raden we aan deze naam te noteren voordat u de configuratie start. Neem contact op met uw netwerkbeheerder voor de algemene naam van het servercertificaat.

2. Druk op  [Instellingen] > [Alle instell.] > [Netwerk] > [WLAN] > [Inst. Wizard].



Als het [Alle instell.]-menu wordt weergegeven op het beginscherm van uw machine, slaat u het [Instellingen]-menu over.

3. Wanneer [WLAN inschakelen?] verschijnt, drukt u op [Ja].

Hiermee wordt de installatiewizard voor het draadloze netwerk gestart. Druk op [Nee] om te annuleren.

4. De machine zoekt uw netwerk en toont een lijst met beschikbare SSID's. Veeg omhoog of omlaag of druk op ▲ of ▼ om [<Nieuwe SSID>] weer te geven. Druk op [<Nieuwe SSID>] en vervolgens op [OK].

5. Voer de SSID-naam in en druk vervolgens op [OK].

6. Druk op [Infrastructuur] als u daar om wordt gevraagd.

7. Selecteer de verificatiemethode.

8. Ga op een van de volgende manieren te werk:

- Als u de optie [LEAP] hebt geselecteerd, voert u het gebruikers-ID in en drukt u vervolgens op [OK]. Voer het wachtwoord in en druk vervolgens op [OK].
- Als u de optie [EAP-FAST], [PEAP] of [EAP-TTLS] selecteert, selecteert u de inwendige verificatiemethode [NONE], [CHAP], [MS-CHAP], [MS-CHAPv2], [GTC] of [PAP].



Afhankelijk van uw verificatiemethode kunnen de selecties van de inwendige verificatiemethode verschillen.

Selecteer het versleutelingstype [TKIP+AES] of [AES].

Selecteer de verificatiemethode [Geen verificatie], [CA] of [CA + Server ID].

- Als u de optie [CA + Server ID] hebt geselecteerd, voert u het server-ID, gebruikers-ID en wachtwoord in (indien vereist) en drukt u op [OK] voor elke optie.
- Voor andere selecties voert u het gebruikers-ID en wachtwoord in en drukt u op [OK] voor elke optie.



Als u geen CA-certificaat hebt geïmporteerd in de machine, geeft de machine [Geen verificatie] weer.

- Als u de optie [EAP-TLS] hebt geselecteerd, selecteert u op het versleutelingstype [TKIP+AES] of [AES].

De machine geeft een lijst weer met beschikbare clientcertificaten. Selecteer het certificaat.

Selecteer de verificatiemethode [Geen verificatie], [CA] of [CA + Server ID].

- Als u de optie [CA + Server ID] hebt geselecteerd, voert u het server-ID en gebruikers-ID in en drukt u op [OK] voor elke optie.
- Voer voor andere selecties het gebruikers-ID in en druk vervolgens op [OK].



Als u geen CA-certificaat hebt geïmporteerd in de machine, geeft de machine [Geen verificatie] weer.

9. De machine probeert verbinding te maken met het draadloze apparaat dat u hebt geselecteerd.

Als uw draadloos apparaat correct is verbonden, wordt [Verbonden] weergegeven op het LCD-scherm.

De installatie van het draadloze netwerk is nu voltooid. Om de benodigde drivers en software voor uw apparaat te installeren, plaatst u de installatieschijf van Brother in uw computer of gaat u in het Brother Solutions Center op [support.brother.com](http://support.brother.com) naar de pagina **Downloads** van uw model.



## Verwante informatie

- Andere methoden om uw machine van Brother voor een draadloos netwerk te configureren
- Foutcodes in het rapport voor draadloos LAN

## Wi-Fi Direct<sup>®</sup> gebruiken

- Afdrukken of scannen vanaf uw mobiele apparaat met Wi-Fi Direct
- Uw Wi-Fi Direct-netwerk configureren
- Het lukt niet om de configuratie van het draadloze netwerk te voltooien.

## Afdrukken of scannen vanaf uw mobiele apparaat met Wi-Fi Direct

Wi-Fi Direct is een van de draadloze configuratiemethodes die door de Wi-Fi Alliance® zijn ontwikkeld. Hiermee kunt u een beveiligd draadloos netwerk configureren tussen uw Brother-machine en een mobiel apparaat, zoals een Android™-apparaat, Windows®-apparaat, iPhone, iPod touch of iPad, zonder gebruik van een toegangspunt. Wi-Fi Direct biedt ook ondersteuning voor het configureren van een draadloos netwerk met behulp van de drukknop- of PIN-methode van Wi-Fi Protected Setup™ (WPS). U kunt een draadloos netwerk ook configureren door handmatig een SSID en wachtwoord in te stellen. De Wi-Fi Direct-functie van uw Brother-machine biedt ondersteuning voor WPA2™-beveiliging met AES-versleuteling.

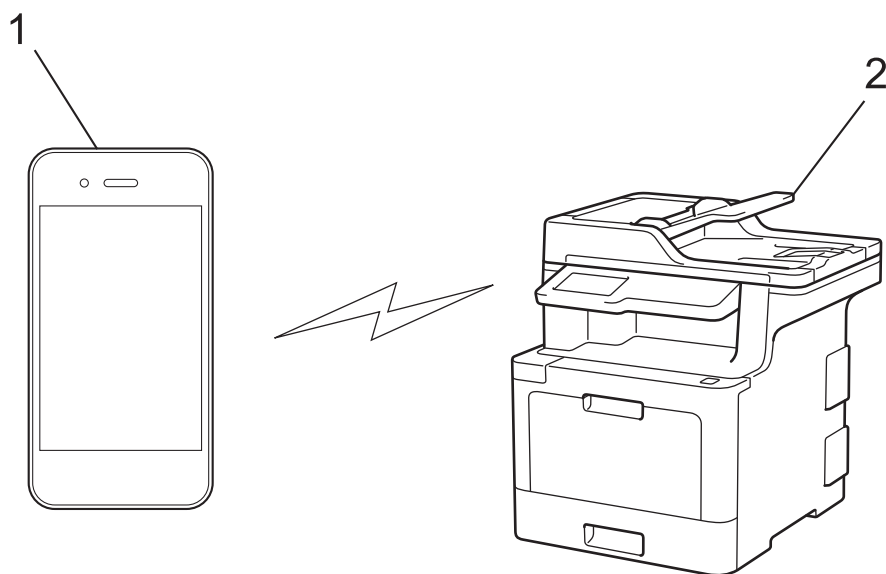

1. Mobiel apparaat
2. Uw Brother-machine



- De machine van Brother kan weliswaar in zowel een bedraad als een draadloos netwerk worden gebruikt, maar u kunt slechts een van deze methoden tegelijk gebruiken. Het is echter wel mogelijk om tegelijk een draadloze verbinding en een Wi-Fi Direct-verbinding, of een bedrade verbinding (alleen op ondersteunde modellen) en een Wi-Fi Direct-verbinding te gebruiken.
- Het apparaat dat ondersteuning biedt voor Wi-Fi Direct kan groepseigenaar (G/E) worden. De G/E doet binnen een Wi-Fi Direct-netwerk dienst als toegangspunt.



### Verwante informatie

- [Wi-Fi Direct® gebruiken](#)



## Uw Wi-Fi Direct-netwerk configureren

Uw Wi-Fi Direct-netwerkinstellingen configureren via het bedieningspaneel van de machine.

- [Overzicht van de configuratie van een Wi-Fi Direct-netwerk](#)
- [Uw Wi-Fi Direct-netwerk configureren met behulp van de drukknopmethode](#)
- [Uw Wi-Fi Direct-netwerk configureren met de drukknopmethode van Wi-Fi Protected Setup<sup>™</sup> \(WPS\)](#)
- [Uw Wi-Fi Direct-netwerk configureren met behulp van de PIN-methode](#)
- [Uw Wi-Fi Direct-netwerk configureren met behulp van de PIN-methode van Wi-Fi Protected Setup<sup>™</sup> \(WPS\)](#)
- [Uw Wi-Fi Direct-netwerk handmatig configureren](#)

## Overzicht van de configuratie van een Wi-Fi Direct-netwerk

Hierna volgen vijf methoden voor het configureren van uw Brother-machine in een draadloze netwerkomgeving. Selecteer de methode die u verkiest voor uw omgeving:

Controleer uw mobiele apparaat voor de configuratie.

1. Biedt uw mobiele apparaat ondersteuning voor Wi-Fi Direct?

Optie	Beschrijving
Ja	Ga naar stap 2
Nee	Ga naar stap 3

2. Biedt uw mobiele apparaat ondersteuning voor drukknopconfiguratie voor Wi-Fi Direct?

Optie	Beschrijving
Ja	➤➤ <i>Verwante informatie:</i> Uw Wi-Fi Direct-netwerk configureren met behulp van de drukknopmethode
Nee	➤➤ <i>Verwante informatie:</i> Uw Wi-Fi Direct-netwerk configureren met behulp van de PIN-methode

3. Biedt uw mobiele apparaat ondersteuning voor Wi-Fi Protected Setup™ (WPS)?

Optie	Beschrijving
Ja	Ga naar stap 4
Nee	➤➤ <i>Verwante informatie:</i> Uw Wi-Fi Direct-netwerk handmatig configureren

4. Biedt uw mobiele apparaat ondersteuning voor drukknopconfiguratie voor Wi-Fi Protected Setup™ (WPS)?

Optie	Beschrijving
Ja	➤➤ <i>Verwante informatie:</i> Uw Wi-Fi Direct-netwerk configureren met de drukknopmethode van Wi-Fi Protected Setup™ (WPS)
Nee	➤➤ <i>Verwante informatie:</i> Uw Wi-Fi Direct-netwerk configureren met behulp van de PIN-methode van Wi-Fi Protected Setup™ (WPS)

Om de functie Brother iPrint&Scan te gebruiken in een Wi-Fi Direct-netwerk die geconfigureerd is via drukknopconfiguratie met behulp van Wi-Fi Direct of via pinmethodeconfiguratie met behulp van Wi-Fi Direct, moet Android™ 4.0 of recenter geïnstalleerd zijn op het apparaat dat u gebruikt om Wi-Fi Direct te configureren.



### Verwante informatie

- [Uw Wi-Fi Direct-netwerk configureren](#)
- [Uw Wi-Fi Direct-netwerk configureren met behulp van de drukknopmethode](#)
- [Uw Wi-Fi Direct-netwerk configureren met de drukknopmethode van Wi-Fi Protected Setup™ \(WPS\)](#)
- [Uw Wi-Fi Direct-netwerk configureren met behulp van de PIN-methode](#)
- [Uw Wi-Fi Direct-netwerk configureren met behulp van de PIN-methode van Wi-Fi Protected Setup™ \(WPS\)](#)

- 
- Uw Wi-Fi Direct-netwerk handmatig configureren
-

## Uw Wi-Fi Direct-netwerk configureren met behulp van de drukknopmethode

Als uw mobiele apparaat ondersteuning biedt voor Wi-Fi Direct, volgt u deze stappen om een Wi-Fi Direct-netwerk te configureren:



Wanneer de machine de Wi-Fi Direct-aanvraag van uw mobiele apparaat ontvangt, wordt de melding [Verzoek om Wi-Fi Direct-verbinding ontvangen. Druk op [OK] om verbinding te maken.] weergegeven op het LCD-scherm. Druk op [OK] om verbinding te maken.

1. Druk op  [Instellingen] > [Alle instell.] > [Netwerk] > [Wi-Fi Direct] > [Drukknop].



Als het [Alle instell.]-menu wordt weergegeven op het beginscherm van uw machine, slaat u het [Instellingen]-menu over.

2. Activeer Wi-Fi Direct op uw mobiele apparaat (raadpleeg de gebruiksaanwijzing van uw mobiele apparaat voor instructies) wanneer [Activeer Wi-Fi Direct op ander apparaat. Druk vervolgens op [OK].] weergegeven wordt op het LCD-scherm van de machine. Druk op [OK] op de machine.

Hiermee wordt de Wi-Fi Direct-instelling gestart. Druk op  om te annuleren.

3. Ga op een van de volgende manieren te werk:
  - Wanneer uw Brother-machine de groepseigenaar (G/E) is, sluit u uw mobiele apparaat rechtstreeks aan op de machine.
  - Wanneer uw Brother-machine niet de G/E is, geeft deze namen van beschikbare apparaten weer voor het configureren van een Wi-Fi Direct-netwerk. Selecteer het mobiele apparaat waarmee u verbinding wilt maken. Zoek nogmaals naar beschikbare apparaten door op [Opn. scannen] te drukken.
4. Als uw mobiele apparaat met succes verbonden is, wordt [Verbonden] weergegeven op de LCD van de machine. De Wi-Fi Direct-netwerkinstellingen zijn voltooid. De Handleiding mobiel printen/scannen voor Brother iPrint&Scan bevat informatie over afdrukken of scannen met uw mobiel apparaat. Ga in het Brother Solutions Center naar de pagina van uw model **Handleidingen** op [support.brother.com](http://support.brother.com) om de handleiding te raadplegen.



### Verwante informatie

- [Uw Wi-Fi Direct-netwerk configureren](#)
- [Overzicht van de configuratie van een Wi-Fi Direct-netwerk](#)

## Uw Wi-Fi Direct-netwerk configureren met de drukknopmethode van Wi-Fi Protected Setup<sup>™</sup> (WPS)

Als uw mobiel apparaat ondersteuning biedt voor WPS (PBC: Push Button Configuration), volgt u deze stappen om een Wi-Fi Direct-netwerk te configureren:



Wanneer de machine de Wi-Fi Direct-aanvraag van uw mobiele apparaat ontvangt, wordt de melding [Verzoek om Wi-Fi Direct-verbinding ontvangen. Druk op [OK] om verbinding te maken.] weergegeven op het LCD-scherm. Druk op [OK] om verbinding te maken.

1. Druk op  [Instellingen] > [Alle instell.] > [Netwerk] > [Wi-Fi Direct] > [Groepseigenaar].



Als het [Alle instell.]-menu wordt weergegeven op het beginscherm van uw machine, slaat u het [Instellingen]-menu over.

2. Druk op [Aan].
3. Veeg omhoog of omlaag of druk op ▲ of ▼ om de optie [Drukknop] te selecteren. Druk op [Drukknop].
4. Activeer de WPS-drukknopconfiguratiemethode van uw mobiele apparaat (raadpleeg de gebruiksaanwijzing van uw mobiele apparaat voor instructies) wanneer [Activeer Wi-Fi Direct op ander apparaat. Druk vervolgens op [OK].] weergegeven wordt op het LCD-scherm van de machine. Druk op [OK] op de Brother-machine.

Hiermee wordt de Wi-Fi Direct-instelling gestart. Druk op  om te annuleren.

5. Als uw mobiele apparaat met succes verbonden is, wordt [Verbonden] weergegeven op de LCD van de machine. De Wi-Fi Direct-netwerkinstellingen zijn voltooid. De Handleiding mobiel printen/scannen voor Brother iPrint&Scan bevat informatie over afdrukken of scannen met uw mobiel apparaat. Ga in het Brother Solutions Center naar de pagina van uw model **Handleidingen** op [support.brother.com](http://support.brother.com) om de handleiding te raadplegen.



### Verwante informatie

- [Uw Wi-Fi Direct-netwerk configureren](#)
- [Overzicht van de configuratie van een Wi-Fi Direct-netwerk](#)

## Uw Wi-Fi Direct-netwerk configureren met behulp van de PIN-methode

Als uw mobiele apparaat ondersteuning biedt voor de PIN-methode of voor Wi-Fi Direct, volgt u deze stappen om een Wi-Fi Direct-netwerk te configureren:



Wanneer de machine de Wi-Fi Direct-aanvraag van uw mobiele apparaat ontvangt, wordt de melding [Verzoek om Wi-Fi Direct-verbinding ontvangen. Druk op [OK] om verbinding te maken.] weergegeven op het LCD-scherm. Druk op [OK] om verbinding te maken.

1. Druk op  [Instellingen] > [Alle instell.] > [Netwerk] > [Wi-Fi Direct] > [Pincode].



Als het [Alle instell.]-menu wordt weergegeven op het beginscherm van uw machine, slaat u het [Instellingen]-menu over.

2. Activeer Wi-Fi Direct op uw mobiele apparaat (raadpleeg de gebruiksaanwijzing van uw mobiele apparaat voor instructies) wanneer [Activeer Wi-Fi Direct op ander apparaat. Druk vervolgens op [OK].] weergegeven wordt op het LCD-scherm van de machine. Druk op [OK] op de machine.

Hiermee wordt de Wi-Fi Direct-instelling gestart. Druk op  om te annuleren.

3. Ga op een van de volgende manieren te werk:
  - Als uw Brother-machine groepseigenaar (G/E) is, zal deze wachten op een verbindingsaanvraag van uw mobiele apparaat. Wanneer [Pincode] wordt weergegeven, voert u de pincode die weergegeven wordt op uw mobiele apparaat in de machine in. Druk op [OK] om de instellingen te voltooien.  
Als de pincode weergegeven wordt op uw Brother-machine, voert u de pincode in op uw mobiele apparaat.
  - Wanneer uw Brother-machine niet de G/E is, geeft deze namen van beschikbare apparaten weer voor het configureren van een Wi-Fi Direct-netwerk. Selecteer het mobiele apparaat waarmee u verbinding wilt maken. Zoek nogmaals naar beschikbare apparaten door op [Opn. scannen] te drukken.
4. Ga op een van de volgende manieren te werk:
  - Druk op [Pincode tonen] om de pincode weer te geven op uw machine en voer de pincode in op uw mobiele apparaat. Ga naar de volgende stap.
  - Druk op [Pincode invoeren] om de pincode die op uw mobiele apparaat wordt weergegeven op de machine in te voeren en druk vervolgens op [OK]. Ga naar de volgende stap.  
Als uw mobiele apparaat geen pincode weergeeft, drukt u op  op uw Brother-machine. Keer terug naar de eerste stap en probeer het opnieuw.
5. Als uw mobiele apparaat met succes verbonden is, wordt [Verbonden] weergegeven op de LCD van de machine. De Wi-Fi Direct-netwerkinstellingen zijn voltooid. De Handleiding mobiel printen/scannen voor Brother iPrint&Scan bevat informatie over afdrukken of scannen met uw mobiel apparaat. Ga in het Brother Solutions Center naar de pagina van uw model **Handleidingen** op [support.brother.com](http://support.brother.com) om de handleiding te raadplegen.



### Verwante informatie

- [Uw Wi-Fi Direct-netwerk configureren](#)
- [Overzicht van de configuratie van een Wi-Fi Direct-netwerk](#)

## Uw Wi-Fi Direct-netwerk configureren met behulp van de PIN-methode van Wi-Fi Protected Setup<sup>™</sup> (WPS)

Als uw mobiele apparaat ondersteuning biedt voor de PIN-methode of voor Wi-Fi Protected Setup<sup>™</sup> (WPS), volgt u deze stappen om een Wi-Fi Direct-netwerk te configureren:



Wanneer de machine de Wi-Fi Direct-aanvraag van uw mobiele apparaat ontvangt, wordt de melding [Verzoek om Wi-Fi Direct-verbinding ontvangen. Druk op [OK] om verbinding te maken.] weergegeven op het LCD-scherm. Druk op [OK] om verbinding te maken.

1. Druk op  [Instellingen] > [Alle instell.] > [Netwerk] > [Wi-Fi Direct] > [Groepseigenaar].



Als het [Alle instell.]-menu wordt weergegeven op het beginscherm van uw machine, slaat u het [Instellingen]-menu over.

2. Druk op [Aan].
3. Veeg omhoog of omlaag of druk op ▲ of ▼ om de optie [Pincode] te selecteren. Druk op [Pincode].
4. Wanneer [Activeer Wi-Fi Direct op ander apparaat. Druk vervolgens op [OK].] wordt weergegeven, activeert u de WPS-pinconfiguratiemethode van uw mobiele apparaat (raadpleeg de gebruiksaanwijzing van uw mobiele apparaat voor instructies) en drukt u vervolgens op [OK] op de Brother-machine.

Hiermee wordt de Wi-Fi Direct-instelling gestart. Druk op  om te annuleren.

5. De machine zal wachten op een verbindingsaanvraag van uw mobiele apparaat. Wanneer [Pincode] wordt weergegeven, voert u de pincode die weergegeven wordt op uw mobiele apparaat in de machine in. Druk op [OK].
6. Als uw mobiele apparaat met succes verbonden is, wordt [Verbonden] weergegeven op de LCD van de machine. De Wi-Fi Direct-netwerkinstellingen zijn voltooid. De Handleiding mobiel printen/scannen voor Brother iPrint&Scan bevat informatie over afdrukken of scannen met uw mobiel apparaat. Ga in het Brother Solutions Center naar de pagina van uw model **Handleidingen** op [support.brother.com](http://support.brother.com) om de handleiding te raadplegen.



### Verwante informatie

- [Uw Wi-Fi Direct-netwerk configureren](#)
- [Overzicht van de configuratie van een Wi-Fi Direct-netwerk](#)

## Uw Wi-Fi Direct-netwerk handmatig configureren

Als uw mobiele apparaat Wi-Fi Direct of WPS niet ondersteunt, moet u een Wi-Fi Direct-netwerk handmatig configureren.



Wanneer de machine de Wi-Fi Direct-aanvraag van uw mobiele apparaat ontvangt, wordt de melding [Verzoek om Wi-Fi Direct-verbinding ontvangen. Druk op [OK] om verbinding te maken.] weergegeven op het LCD-scherm. Druk op [OK] om verbinding te maken.

1. Druk op  [Instellingen] > [Alle instell.] > [Netwerk] > [Wi-Fi Direct] > [Handmatig].



Als het [Alle instell.]-menu wordt weergegeven op het beginscherm van uw machine, slaat u het [Instellingen]-menu over.

2. De machine geeft de SSID-naam en het SSID-wachtwoord gedurende twee minuten weer. Ga naar het scherm met de instellingen voor draadloze netwerken op uw mobiel apparaat, selecteer de SSID-naam en voer vervolgens het wachtwoord in.
3. Als uw mobiele apparaat met succes verbonden is, wordt [Verbonden] weergegeven op de LCD van de machine. De Wi-Fi Direct-netwerkinstellingen zijn voltooid. De Handleiding mobiel printen/scannen voor Brother iPrint&Scan bevat informatie over afdrukken of scannen met uw mobiel apparaat. Ga in het Brother Solutions Center naar de pagina van uw model **Handleidingen** op [support.brother.com](http://support.brother.com) om de handleiding te raadplegen.



### Verwante informatie

- [Uw Wi-Fi Direct-netwerk configureren](#)
- [Overzicht van de configuratie van een Wi-Fi Direct-netwerk](#)



## Geavanceerde netwerkfuncties

- [Het netwerkconfiguratie rapport afdrukken](#)
- [Uw mailserverinstellingen configureren met Beheer via een webbrowser](#)
- [De Brother-machine voor e-mail of internetfax \(I-fax\) configureren](#)
- [Internetfaxopties](#)
- [De functie Fax naar server verzenden gebruiken](#)
- [Het WLAN-rapport afdrukken](#)
- [Een LDAP-zoekopdracht configureren en uitvoeren](#)
- [De tijd synchroniseren met de SNTP-server met behulp van Beheer via een webbrowser](#)

## Het netwerkconfiguratierapport afdrukken

Het netwerkconfiguratierapport biedt een overzicht van de netwerkconfiguratie, inclusief de netwerkinstellingen van de afdrukservers.



- Knooppuntnaam: de knooppuntnaam wordt weergegeven in het huidige netwerkconfiguratierapport. De standaardnaam is "BRNxxxxxxxxxxx" voor een bedraad netwerk of "BRWxxxxxxxxxxx" voor een draadloos netwerk (waarbij "xxxxxxxxxxx" staat voor het MAC-adres/Ethernet-adres van de machine).
- Als achter [IP Address] in het netwerkconfiguratierapport 0.0.0.0 wordt weergegeven, wacht u één minuut en probeert u het opnieuw af te drukken.
- Het rapport bevat de instellingen van uw machine, zoals het IP-adres, het subnetmasker, de knooppuntnaam en het MAC-adres, bijvoorbeeld:
  - IP-adres: 192.168.0.5
  - Subnetmasker: 255.255.255.0
  - Knooppuntnaam: BRN000ca0000499
  - MAC-adres: 00-0c-a0-00-04-99

1. Druk op  [Instellingen] > [Alle instell.] > [Print lijsten] > [Netwerkconfiguratie].



Als het [Alle instell.]-menu wordt weergegeven op het beginscherm van uw machine, slaat u het [Instellingen]-menu over.

2. Druk op [Ja].
3. Druk op .



### Verwante informatie

- [Geavanceerde netwerkfuncties](#)
- [Waar kan ik netwerkinstellingen van de Brother-machine vinden?](#)
- [Het hulpprogramma voor het herstellen van de netwerkverbinding gebruiken \(Windows®\)](#)
- [Ik wil controleren of mijn netwerkapparaten naar behoren werken.](#)
- [Beheer via een webbrowser openen](#)
- [De Gigabit Ethernet-instellingen configureren met Beheer via een webbrowser](#)

## Uw mailserverinstellingen configureren met Beheer via een webbrowser

Gebruik Beheer via een webbrowser om uw machine van Brother te configureren om verbinding te maken met uw mailserver.

1. Start uw webbrowser.
2. Voer "http://IP-adres van machine" in de adresbalk van uw browser in (waarbij "IP-adres van machine" staat voor het IP-adres van de machine).

Bijvoorbeeld:

http://192.168.1.2

3. Standaard is er geen wachtwoord vereist. Tik een wachtwoord als u dit hebt ingesteld en klik vervolgens op



4. Klik op het tabblad **Netwerk**.
5. Klik op het **Protocol**-menu in de linkernavigatiebalk.
6. Klik in het veld **POP3/IMAP4/SMTP** op **Geavanceerde instellingen** en zorg ervoor dat **Status** ingesteld is op **Ingeschakeld**.

## POP3/IMAP4/SMTP



[Annuleren](#) [Indienen](#)

Status Ingeschakeld

### E-mailinstellingen verzenden (SMTP)

Serveradres	<input type="text" value="0.0.0.0"/>
Poort	<input type="text" value="25"/>
Serververificatiemethode	<input checked="" type="radio"/> Geen <input type="radio"/> SMTP-VERIF
SMTP-VERIF Accountnaam	<input type="text"/>
SMTP-VERIF Accountwachtwoord	
Wachtwoord invoeren	<input type="text"/>
Wachtwoord opnieuw invoeren	<input type="text"/>
SSL/TLS	<input checked="" type="radio"/> Geen <input type="radio"/> SSL <input type="radio"/> TLS <input type="checkbox"/> Servercertificaat verifiëren
E-mailadres van apparaat	<input type="text" value="bn30055c776c8f@example.com"/>

### E-mailinstellingen ontvangen (POP3/IMAP4)

Protocol	<input checked="" type="radio"/> POP3 <input type="radio"/> IMAP4
Serveradres	<input type="text" value="0.0.0.0"/>
Poort	<input type="text" value="110"/>
Naam van mailbox	<input type="text"/>
Wachtwoord voor mailbox	
Wachtwoord invoeren	<input type="text"/>
Wachtwoord opnieuw invoeren	<input type="text"/>
	<input type="checkbox"/> APOP gebruiken (alleen POP3)
Naam e-mailmap selecteren (alleen IMAP4)	<input checked="" type="radio"/> Standaard (Postvak IN) <input type="radio"/> Specifiek : <input type="text"/>
SSL/TLS	<input checked="" type="radio"/> Geen <input type="radio"/> SSL <input type="radio"/> TLS <input type="checkbox"/> Servercertificaat verifiëren
Time-out gesegmenteerd bericht	<input type="text" value="120"/> minu(u)t(en)

[!-Fax>>](#)

[CA-certificaat>>](#)

[E-mailrapport>>](#)

[Berichtgeving>>](#)

[Annuleren](#) [Indienen](#)

- 
7. Selecteer de mailservers die u wilt configureren.
  8. Voer de nodige instellingen in voor de mailservers.



---

Als u de optie **IMAP4** selecteert, moet u het volledige pad van de mailfolder invoeren met behulp van uitsluitend enkelbyte-tekens en vervolgens "Inbox" invoeren voor de hoofdmailmap.

---

9. Klik op **Indienen** wanneer u klaar bent.  
Het dialoogvenster **Configuratie voor e-mail verzenden/ontvangen testen** verschijnt.
10. Volg de instructies in het dialoogvenster om de huidige instellingen te testen.



### Verwante informatie

- [Geavanceerde netwerkfuncties](#)
-

## De Brother-machine voor e-mail of internetfax (I-fax) configureren

Voordat u een internetfax kunt verzenden of ontvangen, moet u uw Brother-machine zodanig configureren dat de machine met uw netwerk en uw e-mailserver kan communiceren. U kunt deze items configureren met het bedieningspaneel van de machine, Beheer via een webbrowser, Remote Setup of BRAdmin Professional. Zorg dat de volgende items op uw machine zijn geconfigureerd:

- IP-adres (als u de machine al in het netwerk gebruikt, is het IP-adres van de machine correct geconfigureerd)
- E-mailadres
- SMTP, POP3, IMAP4-serveradres/poort/Verificatiemethode/Versleutelingsmethode/Verificatie van servercertificaat
- Naam en wachtwoord van mailbox

Neem in geval van twijfel contact op met uw systeembeheerder.



### Verwante informatie

- [Geavanceerde netwerkfuncties](#)
- [Faxen via het internet \(I-Fax\)](#)
- [Begininstellingen voor e-mail of internetfax \(I-Fax\)](#)
- [Een internetfax \(I-Fax\) verzenden](#)
- [Een internetfax \(I-Fax\) ontvangen met uw Brother-machine](#)
- [De server handmatig pollen](#)
- [Een I-fax ontvangen met uw computer](#)
- [Ontvangen e-mail- en faxberichten doorzenden](#)
- [Relayeren](#)
- [Internetfaxopties](#)

## Faxen via het internet (I-Fax)

Gerelateerde modellen: MFC-L8690CDW/MFC-L8900CDW/MFC-L9570CDW

Met Internetfax (I-Fax) kunt u via internet faxdocumenten verzenden en ontvangen. Documenten worden als TIFF-F-bijlagen bij een e-mailbericht verzonden. Uw computer kan documenten verzenden en ontvangen zolang er een toepassing op is geïnstalleerd waarmee TIFF-F-bestanden kunnen worden gegenereerd en weergegeven. U kunt elke gewenste TIFF-F-viewer gebruiken. Documenten die via de machine worden verzonden, worden automatisch geconverteerd naar TIFF-F-indeling. Als u berichten via uw machine wilt verzenden en ontvangen, moet de e-mailtoepassing van uw computer ondersteuning bieden voor MIME (Multipurpose Internet Mail Extensions).

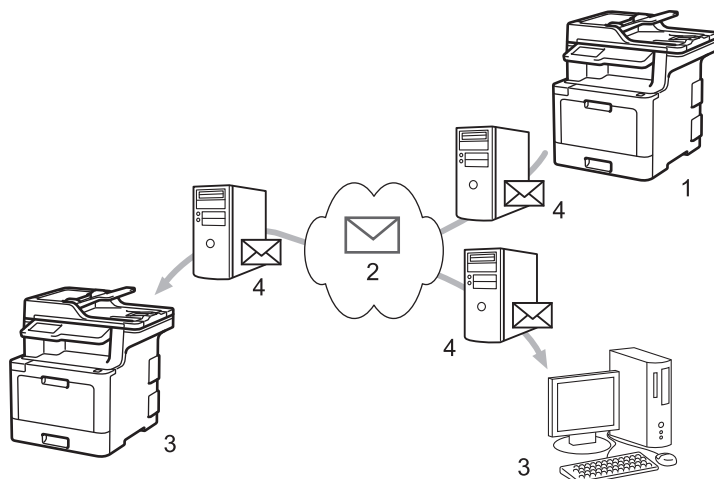

1. Afzender
2. Internet
3. Ontvanger
4. E-mailserver



- I-Fax ondersteunt het verzenden en ontvangen van documenten in Letter-of A4-indeling en alleen in zwart-wit.
- (MFC-L8690CDW)  
Om deze functie te gebruiken, gaat u naar de **Downloads**-pagina van uw model in het Brother Solutions Center via [support.brother.com](http://support.brother.com) om de firmware of het programma in uw machine te updaten.



### Verwante informatie

- [De Brother-machine voor e-mail of internetfax \(I-fax\) configureren](#)
- [Belangrijke informatie over internetfax \(I-Fax\)](#)
- [Ontvangen e-mail- en faxberichten doorzenden](#)

## Belangrijke informatie over internetfax (I-Fax)

Gerelateerde modellen: MFC-L8690CDW/MFC-L8900CDW/MFC-L9570CDW

Internetfaxen op een LAN-systeem lijkt veel op e-mailen; het is echter niet hetzelfde als faxen via een vaste telefoonlijn. Houd bij internetfaxen rekening met het volgende:

- Factoren zoals de locatie van de ontvanger, de structuur van de LAN en hoe druk het circuit (zoals het internet) is, kunnen ervoor zorgen dat het iets langer dan gewoonlijk duurt eer het systeem een foutmail verzendt.
- Vertrouwelijke documenten kunt u het beste niet via internet maar via de vaste telefoonlijn verzenden. Dit is veiliger.
- Als het e-mailsysteem van de beoogde ontvanger niet MIME-compatibel is, kunt u documenten niet via Internetfax versturen. Controleer dit zo mogelijk vooraf en houd er rekening mee dat niet alle servers een foutmelding sturen.
- Als een document te groot is voor verzending via Internetfax, komt het mogelijk niet aan bij de beoogde ontvanger.
- U kunt geen wijzigingen aanbrengen in het lettertype of de tekengrootte van de tekst in internet-e-mails die u ontvangt.



### Verwante informatie

- [Faxen via het internet \(I-Fax\)](#)



## Begininstellingen voor e-mail of internetfax (I-Fax)

Configureer de volgende opties met het bedieningspaneel, met Beheer via een webbrowser of met Remote Setup voordat u een fax via het internet verstuurt:

- E-mailonderwerp
- E-mailbericht
- Formaatlimiet
- Ontvangstbevestiging vragen (Verzenden)

### E-mail verzenden

E-mailonderwerp	<input type="text" value="Internet Fax Job"/>
E-mailbericht	<input type="text" value="Bilddata har blitt lagt ved."/>
Formaatlimiet	<input checked="" type="radio"/> Uit <input type="radio"/> Aan
Maximumgrootte	<input type="text" value="1"/> MB
Ontvangstbevestiging vragen (Verzenden)	<input checked="" type="radio"/> Uit <input type="radio"/> Aan

[POP3/IMAP4/SMTP>>](#)

Neem in geval van twijfel contact op met uw systeembeheerder.

### ✓ Verwante informatie

- De Brother-machine voor e-mail of internetfax (I-fax) configureren
- Ontvangen e-mail- en faxberichten doorzenden

## Een internetfax (I-Fax) verzenden



Gerelateerde modellen: MFC-L8690CDW/MFC-L8900CDW/MFC-L9570CDW

Faxen via internet lijkt op het versturen van een gewone fax. Zorg dat de gegevens van de beoogde ontvanger in uw e-mailadresboek zijn opgeslagen en plaats het te faxen document in uw Brother-machine.



- Als de computer waarnaar u een document wilt verzenden geen gebruikmaakt van Windows Server<sup>®</sup> 2008/2012/2012 R2/2016, Windows<sup>®</sup> 7, Windows<sup>®</sup> 8 of Windows<sup>®</sup> 10, vraagt u de eigenaar van de computer om software te installeren waarmee u TIFF-bestanden kunt weergeven.
- Gebruik de ADF (automatische documentinvoer) als het document uit meerdere pagina's bestaat.

1. Plaats uw document.
2. Ga op een van de volgende manieren te werk:
  - Wanneer [Uit] is ingesteld voor Faxvoorbeeld, drukt u op [Fax].
  - Als Faxvoorbeeld is ingesteld op [Aan], drukt u op [Fax] en drukt u vervolgens op [Faxen verzenden].
3. Als u de instellingen voor het verzenden van faxen wilt wijzigen, drukt u op [Opties].
4. Veeg met uw vinger omhoog of omlaag of druk op ▲ of ▼ om door de faxinstellingen te bladeren. Wanneer de gewenste instelling wordt weergegeven, drukt u erop en geeft u uw voorkeur aan. Wanneer u klaar bent met het wijzigen van de instellingen, drukt u op [OK]. (Als de knop [OK] wordt weergegeven.)
5. Ga op een van de volgende manieren te werk:
  - Druk op  en voer het e-mailadres in met het touchscreen.
  - Druk op [Adres- boek], selecteer het e-mailadres van de geadresseerde en druk vervolgens op [Toepassen].
6. Druk op [Fax start].

De machine begint met scannen. Zodra het document is gescand, wordt het via uw SMTP-server doorgestuurd naar de ontvanger. U kunt het verzenden annuleren door tijdens het scannen op de toets  te drukken.
7. Druk op .



### Verwante informatie

- [De Brother-machine voor e-mail of internetfax \(I-fax\) configureren](#)

## Een internetfax (I-Fax) ontvangen met uw Brother-machine

Gerelateerde modellen: MFC-L8690CDW/MFC-L8900CDW/MFC-L9570CDW

Wanneer uw machine van Brother een inkomende I-fax ontvangt, drukt hij de I-fax automatisch af. Voor het ontvangen van internetfaxen kunt u het beste de volgende opties configureren met het bedieningspaneel of met Beheer via een webbrowser:

- Autom. pollen
- Regelmaat van pollen
- Koptekst van mail afdrukken
- Foutieve inkomende e-mail verwijderen/lezen
- Ontvangstbevestiging verzenden (Ontvangen)

### E-mail ontvangen

Autom. pollen	<input type="radio"/> Uit <input checked="" type="radio"/> Aan
Regelmaat van pollen	<input type="text" value="10"/> (min.)
Koptekst van mail afdrukken	<input type="text" value="Geen"/> ▼
Foutieve inkomende e-mail verwijderen/lezen	<input type="radio"/> Uit <input checked="" type="radio"/> Aan
Ontvangstbevestiging verzenden (Ontvangen)	<input type="text" value="Uit"/> ▼

### [POP3/IMAP4/SMTP](#)

Er zijn twee manieren waarop u e-mailberichten kunt ontvangen:

- Via POP3/IMAP4 op regelmatige tijdstippen
- Via POP3/IMAP4, handmatig opgevraagd

Bij ontvangst van POP3/IMAP4 moet de machine uw e-mailserver pollen om de gegevens te ontvangen. Het pollen kan gebeuren op ingestelde intervallen (u kunt bijvoorbeeld de machine configureren om elke tien minuten de e-mailserver te pollen) of u kunt de server handmatig pollen.



- Als uw machine e-mailgegevens begint te ontvangen, wordt [Ontvangst] weergegeven op de LCD. De e-mail wordt automatisch afgedrukt.
- Als er gegevens binnenkomen terwijl er geen papier in de machine zit, slaat de machine de ontvangen gegevens op in het geheugen. Deze gegevens worden automatisch afgedrukt zodra er weer papier in de papierlade is geplaatst.
- Als de functie voor tijdelijke faxopslag op de machine is ingeschakeld, worden ontvangen faxgegevens een bepaalde tijd opgeslagen.
- Als de ontvangen e-mail geen tekst zonder opmaak is, of een bestandsbijlage niet de bestandsindeling TIFF-F heeft, wordt de foutmelding "**BIJGESLOTEN FILE WORDT NIET ONDERSTEUND**" afgedrukt.
- Als de ontvangen e-mail te groot is, wordt de foutmelding "**E-MAIL FILE IS TE GROOT**" afgedrukt.
- Als **Foutieve inkomende e-mail verwijderen/lezen op Aan** (de standaardwaarde) is ingesteld, wordt de foutmelding automatisch van de e-mailserver verwijderd.



### Verwante informatie

- [De Brother-machine voor e-mail of internetfax \(I-fax\) configureren](#)
- [Een I-fax ontvangen met uw computer](#)
- [Ontvangen e-mail- en faxberichten doorzenden](#)

## De server handmatig pollen

Gerelateerde modellen: MFC-L8690CDW/MFC-L8900CDW/MFC-L9570CDW

1. Druk op  [Instellingen] > [Alle instell.] > [Netwerk] > [E-mail/IFAX] > [Handmatig ontvangen].



Als het [Alle instell.]-menu wordt weergegeven op het beginscherm van uw machine, slaat u het [Instellingen]-menu over.

2. Druk ter bevestiging op [Ja].
3. Op het LCD-scherm wordt [Ontvangst] weergegeven en uw machine drukt de gegevens van de e-mailserver af.



### Verwante informatie

- [De Brother-machine voor e-mail of internetfax \(I-fax\) configureren](#)

## Een I-fax ontvangen met uw computer

Gerelateerde modellen: MFC-L8690CDW/MFC-L8900CDW/MFC-L9570CDW

Wanneer uw computer een I-fax ontvangt, krijgt u een e-mail in uw mailtoepassing. De ontvangen I-fax wordt als bijlage toegevoegd aan een e-mailbericht. In de **onderwerpregel** van dit bericht wordt aangekondigd dat uw e-mailserver een I-fax heeft ontvangen. U kunt wachten tot uw machine van Brother de e-mailserver polt of u kunt handmatig de e-mailserver pollen om de inkomende gegevens te ontvangen.



### Verwante informatie

- [De Brother-machine voor e-mail of internetfax \(I-fax\) configureren](#)
- [Een internetfax \(I-Fax\) ontvangen met uw Brother-machine](#)

## Ontvangen e-mail- en faxberichten doorzenden

Gerelateerde modellen: MFC-L8690CDW/MFC-L8900CDW/MFC-L9570CDW

Gebruik de functie I-Fax van Brother om e-mail- of standaard faxberichten naar een andere computer, een faxapparaat of een ander I-Faxapparaat door te sturen. Schakel de functie Doorsturen in via het bedieningspaneel van uw machine.

Doorsturen inschakelen via het bedieningspaneel van uw machine:

1. Druk op  [Instellingen] > [Alle instell.] > [Fax] > [Ontvangstmenu] > [Geheugenontv.] > [Fax Doorzenden].



Als het [Alle instell.]-menu wordt weergegeven op het beginscherm van uw machine, slaat u het [Instellingen]-menu over.

2. Voer het faxnummer of e-mailadres van de ontvanger via het touchscreen in.
3. Voer een van de volgende stappen uit:
  - Druk op [Handmatig] om het nummer voor fax doorzenden in te voeren (max. 20 tekens) via de LCD. Druk op [OK].
  - Druk op [Adres- boek].  
Veeg omhoog of omlaag of druk op ▲ of ▼ om te bladeren tot u het faxnummer of e-mailadres vindt waarnaar uw faxen moeten worden doorgestuurd.  
Druk op het gewenste faxnummer of e-mailadres.
4. Selecteer het gewenste bestandstype.



Druk op [Backup Print: Aan] om ontvangen faxen op uw machine af te drukken zodat u over een kopie beschikt.

5. Druk op .



### Verwante informatie

- [De Brother-machine voor e-mail of internetfax \(I-fax\) configureren](#)
- [Faxen via het internet \(I-Fax\)](#)
- [Begininstellingen voor e-mail of internetfax \(I-Fax\)](#)
- [Een internetfax \(I-Fax\) ontvangen met uw Brother-machine](#)

## Relayeren

Gerelateerde modellen: MFC-L8690CDW/MFC-L8900CDW/MFC-L9570CDW

Uw Brother-machine kan een via internet ontvangen bericht heruitzenden (relayeren). Het bericht wordt in dat geval via een vaste telefoonlijn doorgestuurd naar een ander faxapparaat. Gebruik de functie Relay-groepsverzending als u een document ver weg (bijvoorbeeld naar het buitenland) wilt faxen om communicatiekosten te besparen.

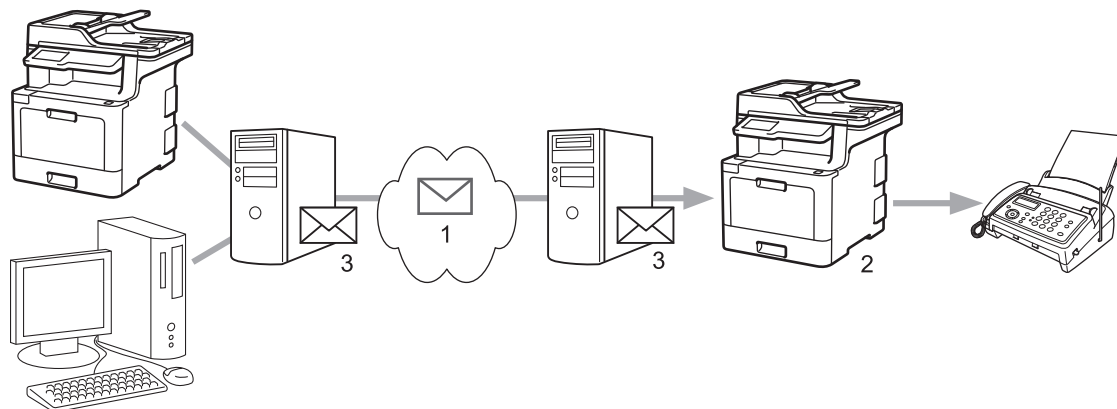

1. Internet
2. Telefoonlijn
3. E-mailserver

Gebruik het bedieningspaneel van de machine van Brother of Beheer via een webbrowser om de volgende zaken te configureren:

- **Relayeren**

Stel **Relayeren** in op **Aan**.

- **Vertrouwde domeinen**

Configureer de domeinnaam van uw machine op de machine die het document naar het feitelijke faxapparaat zal doorzenden. Als u de relayeerfunctie op uw machine wilt gebruiken, moet u de vertrouwde domeinnaam (het deel van de naam achter het apenstaartje (@)) opgeven op de machine. Wees voorzichtig met het selecteren van een vertrouwd domein: alle gebruikers op een vertrouwd domein kunnen de relayeerfunctie gebruiken. U kunt maximaal tien domeinnamen registreren.

- **Relayeerrapport**

Geef op of de machine na het relayeren een rapport moet afdrukken.



## Relayeren

Relayeren

Uit  Aan

Vertrouwde domeinen

Relayeerrapport

Uit  Aan

Annuleren

Indienen



### Verwante informatie

- De Brother-machine voor e-mail of internetfax (I-fax) configureren
- Relayeren vanaf uw Brother-machine
- Relayeren vanaf uw computer

## Relayeren vanaf uw Brother-machine

Gerelateerde modellen: MFC-L8690CDW/MFC-L8900CDW/MFC-L9570CDW

Gebruik de functie Relay-groepsverzending om e-mails vanaf uw machine naar een gewoon faxapparaat te verzenden.

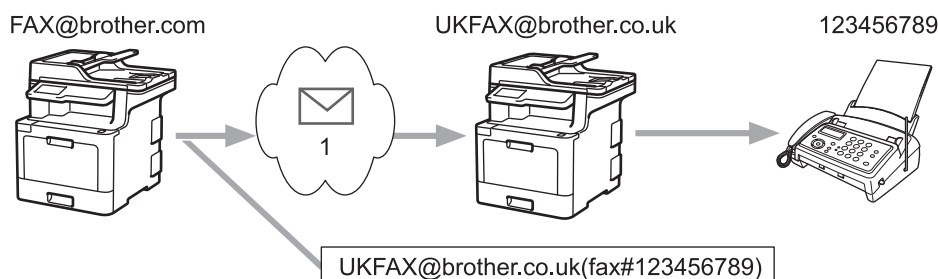

### 1. Internet

In dit voorbeeld is het e-mailadres van uw machine FAX@brother.com en wilt u vanaf uw machine een document verzenden naar een standaardfaxapparaat in Engeland met het e-mailadres UKFAX@brother.co.uk. U wilt dat uw machine het document via een vaste telefoonlijn verstuurt.

1. Plaats uw document.
2. Ga op een van de volgende manieren te werk:
  - Wanneer [Uit] is ingesteld voor Faxvoorbeeld, drukt u op [Fax].
  - Als Faxvoorbeeld is ingesteld op [Aan], drukt u op [Fax] en drukt u vervolgens op [Faxen verzenden].
3. Druk op [Opties].
4. Veeg omhoog of omlaag of druk op ▲ of ▼ om de optie [Rondsturen] weer te geven.
5. Druk op [Rondsturen].
6. Druk op [Nummer toevoegen].
7. U kunt op de volgende manieren e-mailadressen toevoegen:
  - Druk op [Nummer toevoegen] en vervolgens op , voer het e-mailadres in en druk op [OK].
  - Druk op [Toevoegen uit adresboek]. Druk op het selectievakje van het e-mailadres dat u wilt toevoegen. Nadat u alle gewenste e-mailadressen hebt geselecteerd, drukt u op [OK].
  - Druk op [Zoeken in adresboek]. Voer de naam in en druk op [OK]. De zoekresultaten worden weergegeven. Druk op de naam en vervolgens op het e-mailadres dat u wilt toevoegen.

Hieronder ziet u hoe u het e-mailadres en telefoonnummer invoert:

UKFAX@brother.co.uk(fax#123456789)



E-mailadres                      Faxnummer

Het woord "fax#" moet samen met het telefoonnummer tussen haakjes in het adres worden opgenomen.

---

Nadat u alle faxnummers hebt ingevoerd, drukt u op [OK].



Als uw machine  weergeeft, drukt u op .

8. Druk op [Fax start].



### Verwante informatie

- [Relayeren](#)

## Relayeren vanaf uw computer

**Gerelateerde modellen:** MFC-L8690CDW/MFC-L8900CDW/MFC-L9570CDW

Gebruik de functie Relay-groepsverzending om e-mails vanaf uw computer naar een gewoon faxapparaat te verzenden.

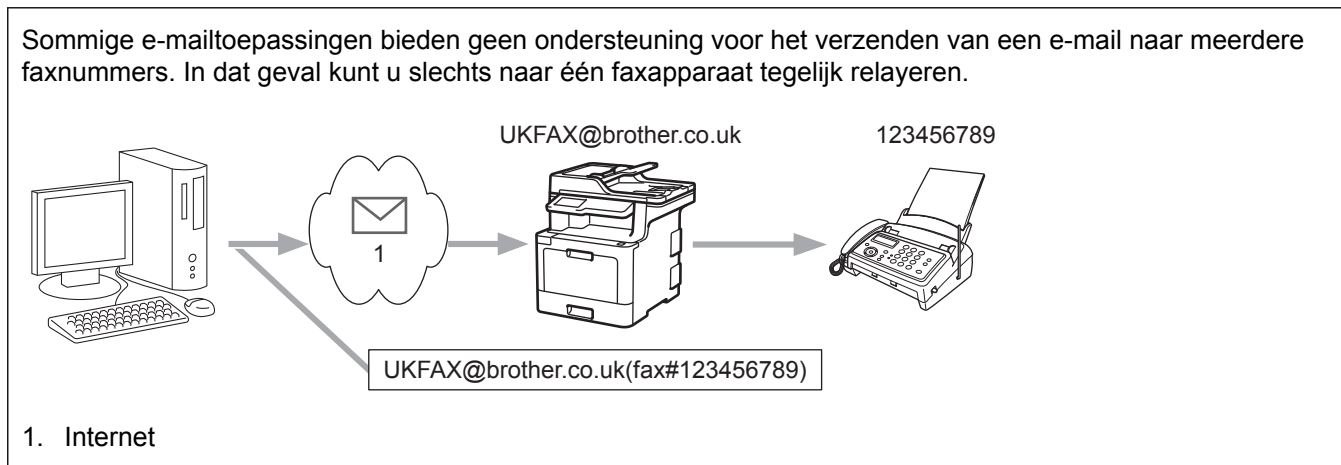

Als u een e-mail naar een gewoon faxapparaat verzendt, verschilt de methode voor het invoeren van het faxnummer van het faxapparaat, afhankelijk van de mailtoepassing die u gebruikt.

1. Maak in uw e-mailtoepassing een nieuw e-mailbericht en typ het e-mailadres van de relaymachine en het faxnummer van het eerste faxapparaat in het vak AAN.

Hieronder ziet u hoe u het e-mailadres en faxnummer invoert:

UKFAX@brother.co.uk(fax#123456789)

E-mailadres                      Faxnummer

Het woord "fax#" moet samen met het telefoonnummer tussen haakjes in het adres worden opgenomen.

Voor Microsoft® Outlook® moet u de adresinformatie als volgt in het adresboek invoeren:  
Naam: faxnr.123456789  
E-mailadres: UKFAX@brother.co.uk

2. Typ het e-mailadres van de relaymachine en het faxnummer van het tweede faxapparaat in het vak AAN.
3. Verzend de e-mail.

### ✓ Verwante informatie

- [Relayeren](#)

## Internetfaxopties

- Bevestigingsbericht internetfax (I-Fax)
- I-fax-foutmelding
- De Brother-machine voor e-mail of internetfax (I-fax) configureren

## Bevestigingsbericht internetfax (I-Fax)

Gerelateerde modellen: MFC-L8690CDW/MFC-L8900CDW/MFC-L9570CDW

- Met Verification Mail voor verzenden kunt u een melding opvragen van het ontvangstation waar uw I-fax of e-mail werd ontvangen en verwerkt.
- Het verzendrapport voor ontvangst wordt naar het verzendende station gestuurd zodra een internetfax of e-mail goed is ontvangen en verwerkt.

Om deze functie te gebruiken, stelt u de optie [Melding] in de opties [E-mail RX instellen] en [E-mail TX instellen] in van het bedieningspaneelmenu van uw machine van Brother.



### Verwante informatie

- [Internetfaxopties](#)
- [Het verzendrapport voor verzending inschakelen](#)
- [Het verzendrapport voor ontvangst inschakelen](#)

## Het verzendrapport voor verzending inschakelen

Gerelateerde modellen: MFC-L8690CDW/MFC-L8900CDW/MFC-L9570CDW

1. Druk op  [Instellingen] > [Alle instell.] > [Netwerk] > [E-mail/IFAX] > [E-mail TX instellen] > [Melding].



Als het [Alle instell.]-menu wordt weergegeven op het beginscherm van uw machine, slaat u het [Instellingen]-menu over.

2. Selecteer [Aan] of [Uit] om de functie Melding verzenden in of uit te schakelen.

Wanneer Melding verzenden is ingeschakeld, bevat de fax een extra veld, Message Disposition Notification (MDN), dat informatie over de levering van het bericht bevat. Standaard staat Melding verzenden op Uit.



De machine van de ontvanger van de fax moet het MDN-veld ondersteunen om een bevestiging te kunnen verzenden.

3. Druk op .



### Verwante informatie

- [Bevestigingsbericht internetfax \(I-Fax\)](#)

## Het verzendrapport voor ontvangst inschakelen

Gerelateerde modellen: MFC-L8690CDW/MFC-L8900CDW/MFC-L9570CDW

1. Druk op  [Instellingen] > [Alle instell.] > [Netwerk] > [E-mail/IFAX] > [E-mail RX instellen] > [Melding].



Als het [Alle instell.]-menu wordt weergegeven op het beginscherm van uw machine, slaat u het [Instellingen]-menu over.

2. Druk op een van de drie opties:

Optie	Beschrijving
Ontvangstmelding Aan	Wanneer Ontvangstmelding op <b>Aan</b> staat, wordt een sjabloon teruggezonden naar de afzender om de correcte ontvangst en verwerking van het bericht te bevestigen.  Deze sjablonen hangen af van de aanvraag die de afzender heeft gedaan. Voorbeeld: Successvol : Ontvangen Van <Mail Address>
Ontvangstmelding MDN	Als Ontvangstmelding is ingesteld op <b>MDN</b> , wordt een verzendrapport naar het verzendende station verzonden als dit station een verzoek om bevestiging naar het veld <b>MDN</b> (Message Disposition Notification) heeft verzonden.
Ontvangstmelding Uit	Wanneer Ontvangstmelding is ingesteld op <b>Uit</b> , worden er geen berichten verzonden aan de afzender, ook niet als daar om wordt gevraagd.



- Om het verzendbevestigingsbericht te verzenden, moet de verzender de volgende instellingen configureren:
  - Stel [Melding] in het menu [E-mail TX instellen] in op [Aan].
  - Stel [Koptekst] in het menu [E-mail RX instellen] in op [Alle inkt] of [Onderw.+Van +Aan].
- Om het verzendbevestigingsbericht te ontvangen, moet de ontvanger de volgende instellingen configureren:
  - Stel [Melding] in het menu [E-mail RX instellen] in op [Aan].

3. Druk op .



### Verwante informatie

- [Bevestigingsbericht internetfax \(I-Fax\)](#)



## I-fax-foutmelding

**Gerelateerde modellen:** MFC-L8690CDW/MFC-L8900CDW/MFC-L9570CDW

Als er een leveringsfout is bij het verzenden van een I-fax, verzendt de mailserver een foutmelding terug naar de machine van Brother en wordt de foutmelding afgedrukt.

Als er een fout is bij de ontvangst van een I-fax, dan wordt een foutmelding afgedrukt, bijvoorbeeld: "Het bericht dat naar de machine wordt verzonden is niet in een TIFF-indeling."

Om de foutmail te ontvangen en op uw machine te laten afdrukken, schakelt u in [E-mail RX instellen] de optie [Koptekst] naar [Alle inkt] of [Onderw.+Van+Aan].



### Verwante informatie

- [Internetfaxopties](#)

## De functie Fax naar server verzenden gebruiken

Gerelateerde modellen: MFC-L8690CDW/MFC-L8900CDW/MFC-L9570CDW

MFC-L8900CDW/MFC-L9570CDW: standaard, MFC-L8690CDW: beschikbaar als download

Met de functie Fax naar Server kan de machine een document scannen en over het netwerk naar een aparte faxserver verzenden. De server verzendt het document via een standaardtelefoonlijn in de vorm van faxgegevens naar een faxnummer. Wanneer de functie Fax naar Server is ingesteld op Aan, worden alle faxtransmissies van de machine automatisch naar de faxserver gezonden, die ze dan als een fax zal verzenden.

U kunt met de handmatige functie een fax direct van de machine verzenden wanneer de functie Verzenden naar server ingeschakeld is.

(MFC-L8690CDW)

Om deze functie te gebruiken, gaat u naar de **Downloads**-pagina van uw model in het Brother Solutions Center via [support.brother.com](http://support.brother.com) om de firmware of het programma in uw machine te updaten.



### Verwante informatie

- [Geavanceerde netwerkfuncties](#)
- [Voor u een fax naar de faxserver verzendt](#)
- [Faxen naar server inschakelen](#)
- [Faxen naar server gebruiken](#)

## Voor u een fax naar de faxserver verzendt

Gerelateerde modellen: MFC-L8690CDW/MFC-L8900CDW/MFC-L9570CDW

MFC-L8900CDW/MFC-L9570CDW: standaard, MFC-L8690CDW: beschikbaar als download

Als u een document naar de faxserver verzendt, moet de juiste syntaxis voor die server worden gebruikt. Het bestemmingsfaxnummer moet worden verzonden met een voor- en achtervoegsel die overeenstemmen met de parameters die worden gebruikt door de faxserver. In de meeste gevallen is de syntaxis voor het voorvoegsel "fax=" en de syntaxis voor het achtervoegsel de domeinnaam van de e-mailgateway van de faxserver. Aan het begin van het achtervoegsel moet ook het symbool "@" worden opgenomen. De gegevens van het voor- en het achtervoegsel moeten in de machine worden opgeslagen voor u de functie Faxen naar server kunt gebruiken. Bestemmingsfaxnummers kunnen worden opgeslagen in het adresboek of kunnen met de kiestoetsen worden ingevoerd (nummers van maximaal 40 cijfers). Als u bijvoorbeeld een document naar faxnummer 123-555-0001 wilt verzenden, gebruikt u de volgende syntaxis:

Prefix  
Achtervoegsel

fax=123-555-0001@faxserver.companyname.com

Bestemmingsfaxnummer



Uw faxserverapplicatie dient een e-mailgateway te ondersteunen.



### Verwante informatie

- [De functie Fax naar server verzenden gebruiken](#)

## Faxen naar server inschakelen

Gerelateerde modellen: MFC-L8690CDW/MFC-L8900CDW/MFC-L9570CDW

MFC-L8900CDW/MFC-L9570CDW: standaard, MFC-L8690CDW: beschikbaar als download

- Sla het voor- en achtervoegsel voor de faxserver in uw machine van Brother op.

1. Druk op  [Instellingen] > [Alle instell.] > [Netwerk] > [Faxen naar server].



Als het [Alle instell.]-menu wordt weergegeven op het beginscherm van uw machine, slaat u het [Instellingen]-menu over.

2. Druk op [Faxen naar server].
3. Druk op [Aan].
4. Druk op [Prefix].
5. Voer het voorvoegsel in via het touchscreen en druk vervolgens op [OK].
6. Druk op [Suffix].
7. Voer het achtervoegsel in via het touchscreen en druk vervolgens op [OK].
8. Druk op .



### Verwante informatie

- [De functie Fax naar server verzenden gebruiken](#)

## Faxen naar server gebruiken

**Gerelateerde modellen:** MFC-L8690CDW/MFC-L8900CDW/MFC-L9570CDW

1. Plaats het document in de ADF (automatische documentinvoer) of op de glasplaat.
2. Voer het faxnummer in.
3. Druk op [Fax start].

De machine verzendt het bericht over een TCP/IP-netwerk naar de faxserver.



### Verwante informatie

- [De functie Fax naar server verzenden gebruiken](#)

## Het WLAN-rapport afdrukken

Het WLAN-rapport geeft de draadloze status van uw machine weer. Als de draadloze verbinding niet is gelukt, controleert u de foutcode op het afgedrukte rapport.

1. Druk op  [Instellingen] > [Alle instell.] > [Print lijsten] > [WLAN-rapport].



Als het [Alle instell.]-menu wordt weergegeven op het beginscherm van uw machine, slaat u het [Instellingen]-menu over.

2. Druk op [Ja].  
Het WLAN-rapport wordt afgedrukt.
3. Druk op .

Als het WLAN-rapport niet wordt afgedrukt, controleer dan of er een fout op de machine is opgetreden. Als er geen zichtbare fouten zijn, wacht u één minuut en probeert u daarna het rapport nogmaals af te drukken.



### Verwante informatie

- [Geavanceerde netwerkfuncties](#)
- [Foutcodes in het rapport voor draadloos LAN](#)
- [Mijn Brother-machine kan niet afdrukken, scannen of PC-FAX Ontvangen via het netwerk.](#)
- [Ik wil controleren of mijn netwerkapparaten naar behoren werken.](#)

## Foutcodes in het rapport voor draadloos LAN

Als op het draadloos LAN-rapport wordt vermeld dat de verbinding mislukt is, controleert u de foutcode op het afgedrukte rapport en raadpleegt u de overeenstemmende instructies in de tabel:

Foutcode	Probleem en suggesties voor oplossingen
TS-01	<p>De draadloze instelling is niet geactiveerd, schakel de draadloze instelling in.</p> <p>Als er een netwerkkabel op uw machine is aangesloten, ontkoppelt u deze alvorens de draadloze netwerkinstelling van uw machine in te schakelen.</p>
TS-02	<p>Het draadloze toegangspunt of de draadloze router kan niet worden gedetecteerd.</p> <p>1. Controleer de volgende punten:</p> <ul style="list-style-type: none"><li>• Koppel de stroomtoevoer naar het draadloze toegangspunt/router los, wacht 10 seconden en sluit hem vervolgens weer aan.</li><li>• Als uw draadloze toegangspunt/router gebruikmaakt van de functie voor filteren op MAC-adres, controleert u of het MAC-adres van de Brother-machine in het filter wordt toegestaan.</li></ul> <p>2. Als u de SSID en beveiligingsgegevens (SSID/verificatiemethode/versleutelingsmethode/netwerksleutel) handmatig hebt ingevoerd, klopt deze informatie mogelijk niet.</p> <p>Controleer de SSID en beveiligingsgegevens en voer waar nodig opnieuw de juiste informatie in.</p> <p>Dit apparaat ondersteunt geen SSID/ESSID van 5 GHz en u moet een SSID/ESSID van 2,4 GHz selecteren. Controleer of het toegangspunt/de router op 2,4 GHz of op de gemengde modus 2,4 GHz/5 GHz is ingesteld.</p>
TS-03	<p>De ingevoerde veiligheidsinstelling van het draadloze netwerk is mogelijk onjuist. Controleer de draadloze netwerkinstellingen.</p> <p>Als u niet over deze gegevens beschikt, kunt u deze aan uw netwerkbeheerder vragen.</p>
TS-04	<p>De verificatiemethode en de versleutelingsmethode die door het geselecteerde draadloze toegangspunt of de geselecteerde draadloze router worden gebruikt, worden niet ondersteund door uw machine.</p> <p>Wijzig de verificatie- en de versleutelingsmethode van het draadloze toegangspunt/de draadloze router. Uw machine ondersteunt de volgende verificatiemethoden:</p> <ul style="list-style-type: none"><li>• WPA-Personal TKIP of AES</li><li>• WPA2-Personal TKIP of AES</li><li>• Open WEP of Geen (zonder versleuteling)</li><li>• Gedeelde sleutel WEP</li></ul> <p>Als uw probleem hiermee niet is verholpen, zijn de door u ingevoerde SSID- of netwerkinstellingen mogelijk onjuist. Controleer de draadloze netwerkinstellingen.</p>
TS-05	<p>De beveiligingsgegevens (SSID/netwerksleutel) zijn onjuist.</p> <p>Controleer de gegevens voor draadloze beveiliging (verificatiemethode/versleutelingsmethode/netwerksleutel).</p>
TS-06	<p>Een WLAN-toegangspunt/router waarop WPS is ingeschakeld, kan niet worden gedetecteerd door de machine.</p> <p>Controleer de gegevens voor draadloze beveiliging (verificatiemethode/versleutelingsmethode/netwerksleutel).</p>

Foutcode	Probleem en suggesties voor oplossingen
TS-07	<p>Een WLAN-toegangspunt/router waarop WPS is ingeschakeld, kan niet worden gedetecteerd door de machine.</p> <p>Als u verbinding wilt maken met WPS, moet u zowel uw machine als het WLAN-toegangspunt/de router bedienen. Controleer de verbindingmethode voor WPS op het WLAN-toegangspunt/de router en probeer het opnieuw.</p> <p>Raadpleeg de documentatie bij uw WLAN-toegangspunt/router als u niet weet hoe u uw WLAN-toegangspunt/router moet bedienen met WPS. U kunt ook de fabrikant van het WLAN-toegangspunt/de router of uw netwerkbeheerder om advies vragen.</p>
TS-08	<p>Er zijn twee of meer WLAN-toegangspunten gedetecteerd waarop WPS is ingeschakeld.</p> <ul style="list-style-type: none"> <li>• Zorg dat er slechts één WLAN-toegangspunt of router met actieve WPS-methode binnen bereik is en probeer het opnieuw.</li> <li>• Begin na een paar minuten opnieuw. Zo voorkomt u storing van andere toegangspunten.</li> </ul>



### Verwante informatie

- [Het WLAN-rapport afdrukken](#)
- [Mijn Brother-machine kan niet afdrukken, scannen of PC-FAX Ontvangen via het netwerk.](#)
- [Ik wil controleren of mijn netwerkapparaten naar behoren werken.](#)
- [Uw machine voor een draadloos netwerk configureren met de drukknopmethode van Wi-Fi Protected Setup™ \(WPS\)](#)
- [Uw machine voor een draadloze netwerk configureren met de pinmethode van Wi-Fi Protected Setup™ \(WPS\)](#)
- [Uw machine configureren voor een draadloos netwerk met behulp van de installatiewizard van het bedieningspaneel van de machine](#)
- [Uw machine configureren voor een draadloos netwerk wanneer de SSID niet wordt uitgezonden](#)
- [De machine voor een draadloos Enterprise-netwerk configureren](#)



## Een LDAP-zoekopdracht configureren en uitvoeren

MFC-L8900CDW/MFC-L9570CDW: standaard, DCP-L8410CDW/MFC-L8690CDW: beschikbaar als download

De LDAP-functie stelt u in staat om op uw server naar bepaalde informatie te zoeken, zoals faxnummers en e-mailadressen. Wanneer u de faxfunctie, de internetfaxfunctie of de functie Scannen naar e-mailserver gebruikt, kunt u met behulp van de LDAP-zoekfunctie faxnummers of e-mailadressen zoeken.



- De LDAP-functie biedt geen ondersteuning voor vereenvoudigd Chinees, traditioneel Chinees of Koreaans.
- De LDAP-functie ondersteunt LDAPv3.
- De LDAP-functie biedt geen ondersteuning voor SSL/TLS.
- (DCP-L8410CDW/MFC-L8690CDW)

Om deze functie te gebruiken, gaat u naar de **Downloads**-pagina van uw model in het Brother Solutions Center via [support.brother.com](http://support.brother.com) om de firmware of het programma in uw machine te updaten.



### Verwante informatie

- [Geavanceerde netwerkfuncties](#)
- [De LDAP-configuratie wijzigen met Beheer via een webbrowser](#)
- [Een LDAP-zoekopdracht uitvoeren via het bedieningspaneel van de machine](#)

## De LDAP-configuratie wijzigen met Beheer via een webbrowser

Gebruik Beheer via een webbrowser om uw LDAP-instellingen in een webbrowser te configureren.

1. Start uw webbrowser.
2. Voer "http://IP-adres van machine" in de adresbalk van uw browser in (waarbij "IP-adres van machine" staat voor het IP-adres van de machine).  
Bijvoorbeeld:  
http://192.168.1.2
3. Standaard is er geen wachtwoord vereist. Tik een wachtwoord als u dit hebt ingesteld en klik vervolgens op .
4. Klik op het tabblad **Netwerk**.
5. Klik op het **Protocol**-menu in de linkernavigatiebalk.
6. Schakel het selectievakje **LDAP** in en klik vervolgens op **Indienen**.
7. Start uw Brother-machine opnieuw op om de configuratie te activeren.
8. Selecteer op uw computer in het tabblad **Adresboek** van Beheer via een webbrowser **LDAP** in de linkernavigatiebalk.
  - **LDAP-zoekopdracht**
  - **Adres LDAP-server**
  - **Poort** (De standaardpoort is 389.)
  - **Beginpunt zoekopdracht**
  - **Verificatie**
  - **Gebruikersnaam**  
Of deze optie beschikbaar is, is afhankelijk van de gebruikte verificatiemethode.
  - **Wachtwoord**  
Of deze optie beschikbaar is, is afhankelijk van de gebruikte verificatiemethode.



- Als Kerberos-verificatie door de LDAP-server wordt ondersteund, raden we aan om Kerberos als verificatiemethode te selecteren. Dit protocol biedt een sterke verificatie tussen de LDAP-server en uw machine.
- Voor Kerberos-verificatie moet u het SNTP-protocol configureren (netwerktijdserver) of moet u de datum, tijd en tijdzone correct instellen met behulp van het bedieningspaneel.

- **Kerberos-serveradres**  
Of deze optie beschikbaar is, is afhankelijk van de gebruikte verificatiemethode.
  - **Time-out voor LDAP**
  - **Kenmerk van naam (Zoeksleutel)**
  - **Kenmerk van e-mail**
  - **Kenmerk van faxnummer**
9. Klik op **Indienen** wanneer u klaar bent. Zorg ervoor dat in het veld **Status OK** af te lezen is.



### Verwante informatie

- [Een LDAP-zoekopdracht configureren en uitvoeren](#)
- [De tijd synchroniseren met de SNTP-server met behulp van Beheer via een webbrowser](#)

## Een LDAP-zoekopdracht uitvoeren via het bedieningspaneel van de machine

Zodra u de LDAP-instellingen hebt geconfigureerd, kunt u de LDAP-zoekfunctie gebruiken om faxnummers of e-mailadressen te vinden die u gebruikt voor:

- Een fax verzenden (niet beschikbaar op DCP-modellen)
- Een internetfax verzenden (niet beschikbaar op DCP-modellen)
- Scannen naar e-mailserver



- De LDAP-functie ondersteunt LDAPv3.
- De LDAP-functie biedt geen ondersteuning voor SSL/TLS.
- Afhankelijk van het beveiligingsbeleid dat door uw netwerkbeheerder wordt gehanteerd, dient u mogelijk Kerberos of Simple Authentication te gebruiken om verbinding te maken met de LDAP-server.
- Voor Kerberos-verificatie moet u het SNTP-protocol configureren (netwerktijdserver) of moet u de datum, tijd en tijdzone correct instellen met behulp van het bedieningspaneel.

1. Druk op  om te zoeken.
2. Voer via de LCD de eerste tekens in van hetgeen u zoekt.
3. Druk op [OK].

Het LDAP-zoekresultaat wordt weergegeven op het LCD-scherm. Het pictogram  verschijnt vóór de zoekresultaten van het (lokale) faxnummer of het (lokale) e-mailadresboek.

- Als er geen positief resultaat wordt gevonden op de server of in het (lokale) e-mailadresboek, geeft de LCD gedurende ongeveer 60 seconden [Geen resultaten gevonden.] weer.
4. Veeg omhoog of omlaag of druk op ▲ of ▼ om de gewenste naam weer te geven.
  5. Druk op de naam.  
Om de details van de naam weer te geven, drukt u op [Detail].
  6. Als er meerdere faxnummers of e-mailadressen zijn gevonden, wordt u gevraagd er één te selecteren. Druk op [Toepassen]. Ga op een van de volgende manieren te werk:
    - Als u een fax of I-fax verzendt, drukt u op [Fax start].
    - Als u naar de e-mailserver scant, plaatst u het document, drukt u op [Volgende], en drukt u vervolgens op [Start].



### Verwante informatie

- [Een LDAP-zoekopdracht configureren en uitvoeren](#)
- [De tijd synchroniseren met de SNTP-server met behulp van Beheer via een webbrowser](#)

## De tijd synchroniseren met de SNTP-server met behulp van Beheer via een webbrowser

Het Simple Network Time Protocol (SNTP) wordt gebruikt voor het synchroniseren van de tijd die door de machine voor verificatie met de SNTP-tijdserver wordt gebruikt. (Dit is niet de tijd die op het LCD-scherm van de machine wordt weergegeven.) U kunt de tijd van de machine automatisch of handmatig synchroniseren met de UTC-tijd (Coordinated Universal Time) van de SNTP-tijdserver.

- [De datum en tijd configureren met Beheer via een webbrowser](#)
- [Het SNTP-protocol configureren met Beheer via een webbrowser](#)
- [De LDAP-configuratie wijzigen met Beheer via een webbrowser](#)
- [Een LDAP-zoekopdracht uitvoeren via het bedieningspaneel van de machine](#)

## De datum en tijd configureren met Beheer via een webbrowser

Configureer de datum en tijd om de tijd die door de machine wordt gebruikt, te synchroniseren met die van de SNTP-tijdserver.

Deze functie is in sommige landen niet beschikbaar.

1. Start uw webbrowser.
2. Voer "http://IP-adres van machine" in de adresbalk van uw browser in (waarbij "IP-adres van machine" staat voor het IP-adres van de machine).  
Bijvoorbeeld:  
http://192.168.1.2
3. Standaard is er geen wachtwoord vereist. Tik een wachtwoord als u dit hebt ingesteld en klik vervolgens op .
4. Klik op het tabblad **Beheerder**.
5. Klik op **Datum&tijd** in de linkernavigatiebalk.

### Datum&tijd

**Datum**  /  /

**Tijd**  :  24 Uur

**Tijdzone**

**Aut. zomertijd**  Uit  Aan

**Synchroniseer met SNTP-server**

Om "Datum&tijd" met uw SNTP-server te synchroniseren moet u de SNTP-serverinstellingen configureren.

[SNTP>>](#)



Selecteer in de vervolgkeuzelijst **Tijdzone** het tijdsverschil tussen uw locatie en UTC. De tijdzone voor het oosten van de VS en Canada is bijvoorbeeld UTC-05:00.

6. Controleer de instellingen voor de **Tijdzone**.
7. Schakel het selectievakje **Synchroniseer met SNTP-server** in.
8. Klik op **Indienen**.



### Verwante informatie

- [De tijd synchroniseren met de SNTP-server met behulp van Beheer via een webbrowser](#)

## Het SNTP-protocol configureren met Beheer via een webbrowser

Configureer het SNTP-protocol om de tijd te synchroniseren die door de machine voor verificatie met de door de SNTP-tijdserver bijgehouden tijd wordt gebruikt.

1. Start uw webbrowser.
2. Voer "http://IP-adres van machine" in de adresbalk van uw browser in (waarbij "IP-adres van machine" staat voor het IP-adres van de machine).  
Bijvoorbeeld:  
http://192.168.1.2
3. Standaard is er geen wachtwoord vereist. Tik een wachtwoord als u dit hebt ingesteld en klik vervolgens op .
4. Klik op het tabblad **Netwerk**.
5. Klik op het **Protocol**-menu in de linkernavigatiebalk.
6. Schakel het selectievakje **SNTP** in om de instelling te activeren.
7. Klik op **Indienen**.
8. Start uw Brother-machine opnieuw op om de configuratie te activeren.
9. Klik naast het selectievakje van SNTP op **Geavanceerde instellingen** en volg onderstaande instructies:

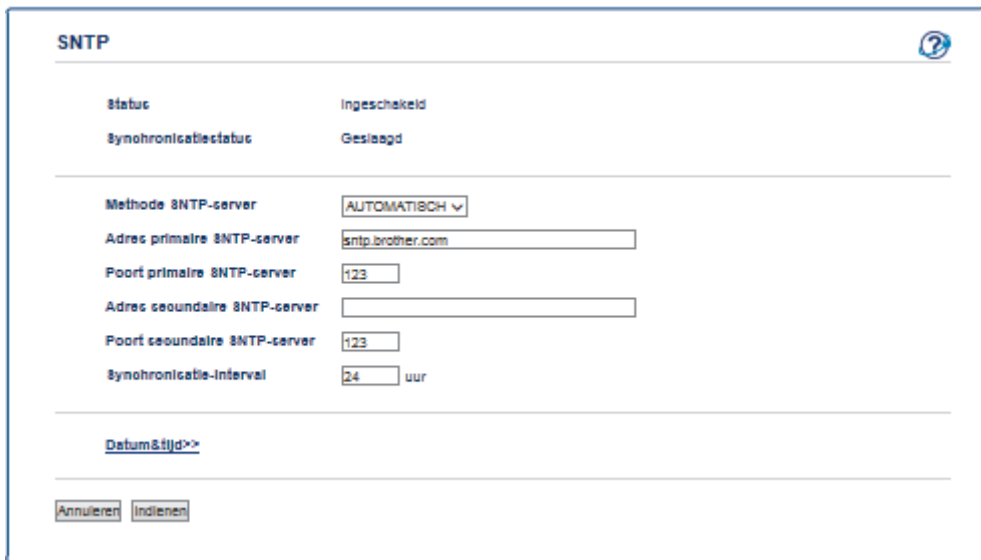

Optie	Beschrijving
<b>Status</b>	Geeft aan of het SNTP-protocol in- of uitgeschakeld is.
<b>Synchronisatiestatus</b>	Controleer de meest recente synchronisatiestatus.
<b>Methode SNTP-server</b>	Selecteer <b>AUTO</b> of <b>STATISCH</b> . <ul style="list-style-type: none"><li>• <b>AUTO</b> Als uw netwerk een DHCP-server omvat, haalt de SNTP-server automatisch het adres van die server op.</li><li>• <b>STATISCH</b> Typ hier het gewenste adres.</li></ul>
<b>Adres primaire SNTP-server</b>	Typ hier het serveradres (maximaal 64 tekens).
<b>Adres secundaire SNTP-server</b>	Het adres van de secundaire SNTP-server wordt gebruikt als een back-up voor het adres van de primaire SNTP-server. Als de primaire server niet

---

Optie	Beschrijving
	beschikbaar is, zal de machine contact opnemen met de secundaire SNTP-server.
<b>Poort primaire SNTP-server</b>	Typ hier het poortnummer (1 tot 65535).
<b>Poort secundaire SNTP-server</b>	De poort van de secundaire SNTP-server wordt gebruikt als een back-up voor de poort van de primaire SNTP-server. Als de primaire poort niet beschikbaar is, zal de machine contact opnemen met de secundaire SNTP-poort.
<b>Synchronisatie-interval</b>	Typ de waarde voor het aantal uren waarna de server opnieuw een synchronisatie moet uitvoeren (1 tot 168 uur).

10. Klik op **Indienen**.



### Verwante informatie

- [De tijd synchroniseren met de SNTP-server met behulp van Beheer via een webbrowser](#)
-

## Technische informatie voor gevorderde gebruikers

- [Gigabit Ethernet \(alleen bedrade netwerken\)](#)
- [De netwerkinstellingen resetten naar de fabrieksinstellingen](#)



## Gigabit Ethernet (alleen bedrade netwerken)

Uw machine ondersteunt 1000BASE-T Gigabit Ethernet. Om verbinding te maken met een 1000BASE-T Gigabit Ethernet-netwerk, moet u de ethernetkoppelingsmodus van de machine instellen op Auto via het bedieningspaneel van de machine of met behulp van Beheer via een webbrowser.



- Gebruik een rechtstreekse categorie 5e (of hoger) twisted-pair-kabel. Wanneer u de machine aansluit op een Gigabit Ethernet-netwerk, dient u netwerkapparaten te gebruiken die 1000BASE-T ondersteunen.



### Verwante informatie

- [Technische informatie voor gevorderde gebruikers](#)
- [De Gigabit Ethernet-instellingen configureren met Beheer via een webbrowser](#)

## De Gigabit Ethernet-instellingen configureren met Beheer via een webbrowser

1. Start uw webbrowser.
2. Voer "http://IP-adres van machine" in de adresbalk van uw browser in (waarbij "IP-adres van machine" staat voor het IP-adres van de machine).  
Bijvoorbeeld:  
http://192.168.1.2
3. Standaard is er geen wachtwoord vereist. Tik een wachtwoord als u dit hebt ingesteld en klik vervolgens op .
4. Klik op het tabblad **Netwerk**.
5. Klik op **Bedraad**.
6. Klik op **Ethernet** in de linkernavigatiebalk.
7. Selecteer **Autom** in de vervolgkeuzelijst **Ethernet-modus**.
8. Klik op **Indienen**.
9. Om de instellingen te activeren, start u de machine opnieuw op.

U kunt de instellingen controleren door het netwerkconfiguratierapport af te drukken.



### Verwante informatie

- [Gigabit Ethernet \(alleen bedrade netwerken\)](#)
- [Het netwerkconfiguratierapport afdrukken](#)

## De netwerkinstellingen resetten naar de fabrieksinstellingen

U kunt de instellingen van de afdrukserver via het bedieningspaneel op de machine naar de fabriekswaarden terugzetten. Hiermee worden alle gegevens, zoals het wachtwoord en het IP-adres, naar hun oorspronkelijke instellingen teruggezet.



- Deze functie herstelt alle fabrieksinstellingen van het bedrade en draadloze netwerk.
- U kunt de fabrieksinstellingen van de afdrukserver ook herstellen met BRAdmin Light, BRAdmin Professional of Beheer via een webbrowser.

1. Druk op  [Instellingen] > [Alle instell.] > [Netwerk] > [Netw. resetten].



Als het [Alle instell.]-menu wordt weergegeven op het beginscherm van uw machine, slaat u het [Instellingen]-menu over.

2. [Apparaat wordt opnieuw gestart na het resetten. Druk 2 seconden op [OK] ter bevestiging.] wordt weergegeven. Druk twee seconden op [OK] om de instelling te bevestigen.  
Het apparaat wordt opnieuw opgestart.



### Verwante informatie

- [Technische informatie voor gevorderde gebruikers](#)

## Beveiliging

- [De machine-instellingen vergrendelen](#)
- [Functies voor netwerkbeveiliging](#)

## De machine-instellingen vergrendelen

Noteer uw wachtwoord zorgvuldig voordat u de toegangsblokkering van de machine inschakelt. Als u het wachtwoord vergeet, moet u alle wachtwoorden in de machine resetten door contact op te nemen met uw beheerder of de klantenservice van Brother.

- [Overzicht instelslot](#)
- [Aanpassing van uw machine](#)

## Overzicht instelslot

Gebruik het instelslot om ongeoorloofde toegang tot de machine-instellingen te blokkeren.

Wanneer Instelslot is ingesteld op Aan heeft u geen toegang tot de machine-instellingen zonder dat u het wachtwoord invoert.

- [Het wachtwoord van Setting Lock instellen](#)
- [Het wachtwoord van Setting Lock wijzigen](#)
- [Instelslot inschakelen](#)
- [Specifieke machine-instellingen beperken](#)

## Het wachtwoord van Setting Lock instellen

>> [DCP-L8410CDW/MFC-L8690CDW](#)

>> [MFC-L8900CDW/MFC-L9570CDW](#)

### DCP-L8410CDW/MFC-L8690CDW

1. Druk op  [Instellingen] > [Alle instell.] > [Standaardinst.] > [Instelblokk.].



Als het [Alle instell.]-menu wordt weergegeven op het beginscherm van uw machine, slaat u het [Instellingen]-menu over.

2. Voer een nummer van vier cijfers in voor het wachtwoord.
3. Druk op [OK].
4. Wanneer op de LCD [Verifieer] wordt weergegeven, voert u het wachtwoord opnieuw in.
5. Druk op [OK].
6. Druk op .

### MFC-L8900CDW/MFC-L9570CDW

1. Druk op [Beheerdersinstellingen] > [Wachtwoord].



Dit wachtwoord is ook geldig voor andere [Beheerdersinstellingen]-functies en de voor de aanmelding voor Beheer via een webbrowser.

2. Typ hier het gewenste wachtwoord. (8 tot 32 tekens) en druk vervolgens op [OK].
3. Als op de LCD [Verifieer] verschijnt, typ het wachtwoord dan opnieuw in en druk vervolgens op [OK].
4. Als de machine u vraagt om de volgende stap te selecteren, maakt u een keuze.
5. Druk op .



### Verwante informatie

- [Overzicht instelslot](#)

## Het wachtwoord van Setting Lock wijzigen

>> [DCP-L8410CDW/MFC-L8690CDW](#)

>> [MFC-L8900CDW/MFC-L9570CDW](#)

### DCP-L8410CDW/MFC-L8690CDW

1. Druk op  [Instellingen] > [Alle instell.] > [Standaardinst.] > [Instelblokk.] > [Wachtw. inst.].



Als het [Alle instell.]-menu wordt weergegeven op het beginscherm van uw machine, slaat u het [Instellingen]-menu over.

2. Voer het huidige wachtwoord van vier cijfers in.
3. Druk op [OK].
4. Voer een nieuw wachtwoord van vier cijfers in.
5. Druk op [OK].
6. Wanneer op de LCD [Verifieer] wordt weergegeven, voert u het wachtwoord opnieuw in.
7. Druk op [OK].
8. Druk op .

### MFC-L8900CDW/MFC-L9570CDW

1. Druk op [Beheerdersinstellingen].
2. Typ het huidige wachtwoord en druk vervolgens op [OK].
3. Druk op [Wachtwoord].
4. Typ het huidige wachtwoord opnieuw en druk vervolgens op [OK].
5. Typ een nieuw wachtwoord in dat u wilt gebruiken (8 tot 32 tekens) en druk vervolgens op [OK].
6. Als op de LCD [Verifieer] verschijnt, typ het wachtwoord dan opnieuw in en druk vervolgens op [OK].
7. Druk op .



#### Verwante informatie

- [Overzicht instelslot](#)



## Instelslot inschakelen

>> [DCP-L8410CDW/MFC-L8690CDW](#)

>> [MFC-L8900CDW/MFC-L9570CDW](#)

### DCP-L8410CDW/MFC-L8690CDW

1. Druk op  [Instellingen] > [Alle instell.] > [Standaardinst.] > [Instelblokk.] > [Slot Uit⇒Aan].



Als het [Alle instell.]-menu wordt weergegeven op het beginscherm van uw machine, slaat u het [Instellingen]-menu over.

2. Voer het huidige wachtwoord van vier cijfers in.
3. Druk op [OK].



Om het instelslot uit te zetten, drukt u op  op de LCD, voert u het huidige wachtwoord van vier cijfers in en drukt u vervolgens op [OK].

### MFC-L8900CDW/MFC-L9570CDW

1. Druk op [Beheerdersinstellingen].
2. Typ het huidige wachtwoord en druk vervolgens op [OK].
3. Druk op [Beperkingsbeheer] > [Instelblokk.] > [Aan].
4. Als de machine u vraagt om de volgende stap te selecteren, maakt u een keuze.



Om het instelslot uit te zetten, herhaalt u stappen 1 en 2 en drukt u vervolgens op [Beperkingsbeheer] > [Instelblokk.] > [Uit].



### Verwante informatie

- [Overzicht instelslot](#)

## Specifieke machine-instellingen beperken

Gerelateerde modellen: MFC-L8900CDW/MFC-L9570CDW

1. Druk op [Beheerdersinstellingen].
2. Voer het huidige beheerderswachtwoord in en druk vervolgens op [OK].
3. Druk op [Beperkingsbeheer] > [Details voor Instelslot].
4. Kies de machine-instellingen die u wilt beperken en druk vervolgens op [OK].
5. Druk op .

### Verwante informatie

- [Overzicht instelslot](#)

## Functionies voor netwerkbeveiliging

- Voor u netwerkbeveiligingsfuncties gebruikt
- Secure Function Lock 3.0
- Active Directory®-verificatie gebruiken
- LDAP-verificatie gebruiken
- Uw netwerk veilig beheren met SSL/TLS
- Uw netwerkmachine veilig beheren met IPsec
- E-mailberichten veilig verzenden of ontvangen
- IEEE 802.1x-verificatie gebruiken voor een bedraad of draadloos netwerk
- Afdruklogboek op netwerk opslaan
- Aanpassing van uw machine

## Voor u netwerkbeveiligingsfuncties gebruikt

Uw Brother-machine gebruikt enkele van de meest recente protocollen voor netwerkbeveiliging en -versleuteling. Deze netwerkfuncties kunnen worden geïntegreerd in uw algemene netwerkbeveiligingsplan om uw gegevens te helpen beschermen en ongeoorloofde toegang tot de machine te verhinderen.



Wij raden u aan om de protocollen Telnet, FTP-server en TFTP uit te schakelen. Toegang tot de machine via deze protocollen is niet veilig.



### Verwante informatie

- [Functies voor netwerkbeveiliging](#)

## Secure Function Lock 3.0

Secure Function Lock 3.0 van Brother verhoogt de beveiliging door te beperken welke functies op uw Brother-machine beschikbaar zijn.

- [Voor u Secure Function Lock 3.0 gebruikt](#)
- [Secure Function Lock 3.0 configureren met Beheer via een webbrowser](#)
- [Scannen met Secure Function Lock 3.0](#)
- [De openbare modus configureren voor Secure Function Lock 3.0](#)
- [Extra functies van Secure Function Lock 3.0](#)
- [Een nieuwe identiteitskaart registreren via het bedieningspaneel van de machine](#)

## Voor u Secure Function Lock 3.0 gebruikt

Gebruik Secure Function Lock om wachtwoorden te configureren, paginalimieten voor bepaalde gebruikers in te stellen en hun toegang te verlenen tot enkele of alle functies die hier worden vermeld.

U kunt de volgende instellingen voor Secure Function Lock 3.0 configureren of wijzigen met behulp van Beheer via een webbrowser of BRAdmin Professional (Windows®):

- **Afdrukken**

Print omvat eveneens afdruktaken verzonden via AirPrint, Google Cloud Print™ en Brother iPrint&Scan.

Als u de aanmeldnaam van gebruikers vooraf registreert, hoeven de gebruikers hun wachtwoorden niet in te voeren wanneer ze de afdrukfunctie gebruiken.

- **Kleurendrukken**

- **Kopie**

- **Scannen**

Hieronder vallen ook scantaken die via Brother iPrint&Scan worden verzonden.

- **Ontvangen** (alleen ondersteunde modellen)

- **Verzenden** (alleen ondersteunde modellen)

- Rechtstreeks afdrukken via USB

- Scannen naar USB (alleen ondersteunde modellen)

- **Web Connect** (alleen ondersteunde modellen)

- **Apps** (alleen ondersteunde modellen)

- **Paginalimiet**

- **Paginatellers**

- **Kaartnummer (NFC ID)** (alleen ondersteunde modellen)

Als u de kaart-ID's van gebruikers vooraf registreert, kunnen geregistreerde gebruikers de machine activeren door het NFC-symbool op de machine aan te raken met hun geregistreerde kaarten.



### Verwante informatie

- [Secure Function Lock 3.0](#)

## Secure Function Lock 3.0 configureren met Beheer via een webbrowser

1. Start uw webbrowser.
2. Voer "http://IP-adres van machine" in de adresbalk van uw browser in (waarbij "IP-adres van machine" staat voor het IP-adres van de machine).  
Bijvoorbeeld:  
http://192.168.1.2
3. Standaard is er geen wachtwoord vereist. Tik een wachtwoord als u dit hebt ingesteld en klik vervolgens op .
4. Klik op het tabblad **Beheerder**.
5. Klik op het **Functie gebruikersbeperking**-menu in de linkernavigatiebalk.
6. Selecteer **Beveiligd functieslot**.
7. Klik op **Indienen**.
8. Klik op het **Beperkte functies** -menu in de linkernavigatiebalk.
9. Typ een groepsnaam of gebruikersnaam in het veld **Gebruikerslijst / Beperkte functies**.
10. Schakel in de kolom **Afdrukken** en de andere kolommen een selectievakje in of uit om de weergegeven functie te beperken.
11. Als u de paginalimiet wilt configureren, schakelt u het selectievakje **Aan** in de kolom **Paginalimiet** in en typt u het maximumaantal in het veld **Max. pagina's**.
12. Klik op **Indienen**.
13. Klik op het **Gebruikerslijst**-menu in de linkernavigatiebalk.
14. Voer in het veld **Gebruikerslijst** de gebruikersnaam in.
15. Typ in het veld **PINcode** een viercijferig wachtwoord.
16. In het veld **E-mailadres** voert u het e-mailadres van de gebruiker in (alleen op bepaalde modellen beschikbaar).
17. Als u de kaart-ID van de gebruiker wilt registreren, voert u het kaartnummer in het veld **Kaartnummer (NFC ID)** in (alleen op bepaalde modellen beschikbaar).
18. Selecteer **Gebruikerslijst / Beperkte functies** in de vervolgkeuzelijst voor elke gebruiker.
19. Klik op **Indienen**.



### Verwante informatie

- [Secure Function Lock 3.0](#)

## Scannen met Secure Function Lock 3.0

### Scanbeperkingen opgeven (voor beheerders)

Met Secure Function Lock 3.0 kan een beheerder bepalen welke gebruikers mogen scannen. Als de scanfunctie is uitgeschakeld voor algemene gebruikers, hebben alleen gebruikers voor wie het selectievakje **Scannen** is ingeschakeld, het recht om te scannen.

### De scanfunctie gebruiken (voor gebruikers met beperkte rechten)

- Scannen via het bedieningspaneel van de machine:  
Gebruikers met beperkte rechten moeten hun pincode invoeren op het bedieningspaneel van de machine om de scanmodus te activeren.
- Scannen vanaf een computer:  
Gebruikers met beperkte rechten moeten hun pincode invoeren op het bedieningspaneel van de machine voordat ze vanaf hun computer kunnen scannen. Als ze dit niet doen, wordt een foutmelding op het computerscherm weergegeven.



### Verwante informatie

- [Secure Function Lock 3.0](#)



## De openbare modus configureren voor Secure Function Lock 3.0

Gebruik het scherm Secure Function Lock om de openbare modus in te stellen. Deze modus beperkt welke functies beschikbaar zijn voor algemene gebruikers. Algemene gebruikers hoeven geen wachtwoord in te voeren om toegang te krijgen tot functies die via instellingen van openbare modus beschikbaar zijn.



De openbare modus omvat eveneens afdruktaken verzonden via AirPrint, Google Cloud Print™ en Brother iPrint&Scan.

1. Start uw webbrowser.
2. Voer "http://IP-adres van machine" in de adresbalk van uw browser in (waarbij "IP-adres van machine" staat voor het IP-adres van de machine).  
Bijvoorbeeld:  
http://192.168.1.2
3. Standaard is er geen wachtwoord vereist. Tik een wachtwoord als u dit hebt ingesteld en klik vervolgens op .
4. Klik op het tabblad **Beheerder**.
5. Klik op het **Functie gebruikersbeperking**-menu in de linkernavigatiebalk.
6. Selecteer **Beveiligd functieslot**.
7. Klik op **Indienen**.
8. Klik op het menu **Beperkte functies**.
9. Schakel in de rij **Openbare modus** een selectievakje in of uit om de weergegeven functie te beperken.
10. Klik op **Indienen**.



### Verwante informatie

- [Secure Function Lock 3.0](#)
- [De machine registreren bij Google Cloud Print met Beheer via een webbrowser](#)

## Extra functies van Secure Function Lock 3.0

Configureer de volgende functies in het scherm Secure Function Lock:

### Alle tellers resetten

Klik op **Alle tellers resetten** in de kolom **Paginatellers** om de paginateller te resetten.

### Exporteren als CSV-bestand

Klik op **Exporteren als CSV-bestand** om de actuele paginateller inclusief **Gebruikerslijst / Beperkte functies** als een CSV-bestand te exporteren.

### Kaartnummer (NFC ID) (alleen ondersteunde modellen)

Klik op het menu **Gebruikerslijst** en voer vervolgens het kaart-ID van een gebruiker in in het veld **Kaartnummer (NFC ID)**. U kunt uw identiteitskaart voor verificatie gebruiken.

### Laatste tellerstand

Klik op **Laatste tellerstand** als u wilt dat de pagina de paginatelling onthoudt nadat de teller werd gereset.

### Teller automatisch terugstellen

Klik op **Teller automatisch terugstellen** om het tijdsinterval voor het resetten van de paginateller te configureren. Kies een dagelijks, wekelijks of maandelijks interval.



### Verwante informatie

- [Secure Function Lock 3.0](#)

## Een nieuwe identiteitskaart registreren via het bedieningspaneel van de machine

Gerelateerde modellen: MFC-L8900CDW/MFC-L9570CDW

1. Raak het NFC-symbool op het bedieningspaneel van de machine aan met een geregistreerde identiteitskaart.
2. Raak met uw gebruikers-ID het bedieningspaneel van de machine aan.
3. Druk op [Kaart registreren].
4. Raak het NFC-symbool aan met een nieuwe identiteitskaart.  
Het nummer van de nieuwe identiteitskaart wordt op de machine geregistreerd.



Voor de ondersteunde types identiteitskaarten gaat u naar het Brother Solutions Center op [support.brother.com](https://support.brother.com) en raadpleegt u de pagina **Veelgestelde vragen en probleemoplossing**.

5. Druk op [OK].



### Verwante informatie

- [Secure Function Lock 3.0](#)

## Active Directory®-verificatie gebruiken

- [Inleiding tot Active Directory®-verificatie](#)
- [Active Directory®-verificatie configureren met Beheer via een webbrowser](#)
- [Aanmelden om de instellingen van de machine te wijzigen via het bedieningspaneel van de machine \(Active Directory®-verificatie\)](#)

## Inleiding tot Active Directory®-verificatie

Met Active Directory®-verificatie kunt u het gebruik van uw Brother-machine beperken. Wanneer Active Directory®-verificatie ingeschakeld is, is het bedieningspaneel van de machine vergrendeld. U kunt de instellingen van de machine pas wijzigen als u een gebruikers-ID en wachtwoord invoert.

Active Directory®-verificatie biedt de volgende functies:

- Binnenkomende afdrukgegevens opslaan
- Binnenkomende faxgegevens opslaan
- Verkrijgt het e-mailadres van de Active Directory® op basis van uw gebruikers-ID tijdens het verzenden van gescande gegevens naar een e-mailserver.

Om deze functie te gebruiken, selecteert u de optie **Aan** voor de **E-mailadres ophalen**-instelling en **LDAP + kerberos**-verificatiemethode. Uw e-mailadres wordt ingesteld als de afzender als de machine gescande gegevens naar een e-mailserver verzendt, of als de ontvanger als u de gescande gegevens naar uw e-mailadres wilt verzenden.

Wanneer Active Directory®-verificatie ingeschakeld is, slaat uw machine alle binnenkomende faxgegevens op. Als u zich hebt aangemeld, drukt de machine alle opgeslagen faxgegevens af.

U kunt de instellingen voor Active Directory®-verificatie wijzigen met Beheer via een webbrowser of BRAdmin Professional 3 (Windows®).



### Verwante informatie

- [Active Directory®-verificatie gebruiken](#)

## Active Directory®-verificatie configureren met Beheer via een webbrowser

Active Directory®-verificatie biedt ondersteuning voor Kerberos-verificatie en NTLMv2-verificatie. U moet het SNMP-protocol (netwerktijdserver) en de DNS Server-configuratie configureren voor verificatie.

1. Start uw webbrowser.
2. Voer "http://IP-adres van machine" in de adresbalk van uw browser in (waarbij "IP-adres van machine" staat voor het IP-adres van de machine).  
Bijvoorbeeld:  
http://192.168.1.2
3. Standaard is er geen wachtwoord vereist. Tik een wachtwoord als u dit hebt ingesteld en klik vervolgens op .
4. Klik op het tabblad **Beheerder**.
5. Klik op het **Functie gebruikersbeperking**-menu in de linkernavigatiebalk.
6. Selecteer **Active Directory Authenticatie**.
7. Klik op **Indienen**.
8. Selecteer **Active Directory Authenticatie** in de linkernavigatiebalk.
9. Configureer de volgende instellingen:

Optie	Beschrijving
<b>Opslag pc-afdrukgegevens</b>	Selecteer deze optie om binnenkomende afdrukgegevens op te slaan. Nadat u zich op de machine hebt aangemeld, worden de afdruktaken van uw pc automatisch afgedrukt. Deze functie is alleen beschikbaar voor afdrukgegevens die werden gemaakt door een native printerdriver van Brother.
<b>Opslag fax-RX-gegevens</b>	Selecteer deze optie om binnenkomende faxgegevens op te slaan. U kunt alle binnenkomende faxgegevens afdrukken nadat u zich hebt aangemeld bij de machine.
<b>Gebruikers-ID onthouden</b>	Selecteer deze optie om uw gebruikers-ID op te slaan.
<b>Serveradres voor Active Directory</b>	Voer het IP-adres of de servernaam (bijvoorbeeld: ad.voorbeeld.com) van de Active Directory®-server in.
<b>Active Directory-domeinnaam</b>	Voer de Active Directory®-domeinnaam in.
<b>Protocol en verificatiemethode</b>	Selecteer het protocol en de verificatiemethode.
<b>E-mailadres ophalen</b>	Selecteer deze optie om het aangemelde e-mailadres van de gebruiker te verkrijgen via de Active Directory®-server. (alleen beschikbaar voor <b>LDAP + kerberos</b> -verificatiemethode)
<b>Basismap van gebruiker ophalen</b>	Selecteer deze optie om de basismap op te halen die wordt gebruikt als bestemming van Scannen naar netwerk. (alleen beschikbaar voor <b>LDAP + kerberos</b> -verificatiemethode)
<b>LDAP-serverpoort</b>	Typ het poortnummer in om de Active Directory®-server te verbinden via LDAP (alleen beschikbaar voor de verificatiemethode <b>LDAP + kerberos</b> ).

---

Optie	Beschrijving
LDAP-zoekbasis	Voer de LDAP-zoekroot in (alleen beschikbaar voor <b>LDAP + kerberos</b> -verificatiemethode).

---

10. Klik op **Indienen**.

### **Verwante informatie**

- [Active Directory®-verificatie gebruiken](#)
-

## Aanmelden om de instellingen van de machine te wijzigen via het bedieningspaneel van de machine (Active Directory®-verificatie)

Wanneer Active Directory®-verificatie ingeschakeld is, is het bedieningspaneel van de machine vergrendeld tot u een gebruikers-ID en wachtwoord invoert via het bedieningspaneel van de machine.

1. Voer uw gebruikers-ID en wachtwoord in via het touchscreen op het bedieningspaneel van de machine.
2. Druk op [OK].
3. Wanneer de verificatie gelukt is, wordt het bedieningspaneel van de machine ontgrendeld.



### Verwante informatie

- [Active Directory®-verificatie gebruiken](#)



## LDAP-verificatie gebruiken

- [Inleiding tot LDAP-verificatie](#)
- [LDAP-verificatie configureren met Beheer via een webbrowser](#)
- [Aanmelden om de instellingen van de machine te wijzigen via het bedieningspaneel van de machine \(LDAP-verificatie\)](#)

## Inleiding tot LDAP-verificatie

Met LDAP-verificatie kunt u het gebruik van uw Brother-machine beperken. Wanneer LDAP-verificatie ingeschakeld is, is het bedieningspaneel van de machine vergrendeld. U kunt de instellingen van de machine pas wijzigen als u een gebruikers-ID en wachtwoord invoert.

LDAP-verificatie biedt de volgende functies:

- Binnenkomende afdrukgegevens opslaan
- Binnenkomende faxgegevens opslaan
- Verkrijgt het e-mailadres van de LDAP-server op basis van uw gebruikers-ID tijdens het verzenden van gescande gegevens naar een e-mailserver.

Als u deze functie wilt gebruiken, selecteert u de optie **Aan** voor de **E-mailadres ophalen**-instelling. Uw e-mailadres wordt ingesteld als de afzender als de machine gescande gegevens naar een e-mailserver verzendt, of als de ontvanger als u de gescande gegevens naar uw e-mailadres wilt verzenden.

Wanneer LDAP-verificatie ingeschakeld is, slaat uw machine alle binnenkomende faxgegevens op. Als u zich hebt aangemeld, drukt de machine alle opgeslagen faxgegevens af.

U kunt de instellingen voor LDAP-verificatie wijzigen met Beheer via een webbrowser of BRAdmin Professional (Windows®).



### Verwante informatie

- [LDAP-verificatie gebruiken](#)

## LDAP-verificatie configureren met Beheer via een webbrowser

1. Start uw webbrowser.
2. Voer "http://IP-adres van machine" in de adresbalk van uw browser in (waarbij "IP-adres van machine" staat voor het IP-adres van de machine).  
Bijvoorbeeld:  
http://192.168.1.2
3. Standaard is er geen wachtwoord vereist. Tik een wachtwoord als u dit hebt ingesteld en klik vervolgens op .
4. Klik op het tabblad **Beheerder**.
5. Klik op het **Functie gebruikersbeperking**-menu in de linkernavigatiebalk.
6. Selecteer **LDAP-authenticatie**.
7. Klik op **Indienen**.
8. Klik op **LDAP-authenticatie** in de linkernavigatiebalk.
9. Configureer de volgende instellingen:

Optie	Beschrijving
<b>Opslag pc-afdrukgegevens</b>	Selecteer deze optie om binnenkomende afdrukgegevens op te slaan. Nadat u zich op de machine hebt aangemeld, worden de afdruktaken van uw pc automatisch afgedrukt. Deze functie is alleen beschikbaar voor afdrukgegevens die werden gemaakt door een native printerdriver van Brother.
<b>Opslag fax-RX-gegevens</b>	Selecteer deze optie om binnenkomende faxgegevens op te slaan. U kunt alle binnenkomende faxgegevens afdrukken nadat u zich hebt aangemeld bij de machine.
<b>Gebruikers-ID onthouden</b>	Selecteer deze optie om uw gebruikers-ID op te slaan.
<b>Adres LDAP-server</b>	Voer het IP-adres of de servernaam (bijvoorbeeld: ldap.voorbeeld.com) van de LDAP-server in.
<b>E-mailadres ophalen <sup>1</sup></b>	Selecteer deze optie om het aangemelde e-mailadres van de gebruiker te verkrijgen via de LDAP-server.
<b>Basismap van gebruiker ophalen <sup>1</sup></b>	Selecteer deze optie om de basismap op te halen die wordt gebruikt als bestemming van Scannen naar netwerk.
<b>LDAP-serverpoort</b>	Voer het poortnummer van de LDAP-server in.
<b>LDAP-zoekbasis</b>	Voer de LDAP-zoekrootmap in.
<b>Kenmerk van naam (Zoeksleutel)</b>	Voer het kenmerk in dat u wilt gebruiken als zoeksleutel.

<sup>1</sup> Als deze optie niet beschikbaar is, werkt u de firmware van de machine bij. Ga naar de **Downloads**-pagina van uw model in het Brother Solutions Center via [support.brother.com](http://support.brother.com).

10. Klik op **Indienen**.



### Verwante informatie

- [LDAP-verificatie gebruiken](#)

## Aanmelden om de instellingen van de machine te wijzigen via het bedieningspaneel van de machine (LDAP-verificatie)

Wanneer LDAP-verificatie ingeschakeld is, is het bedieningspaneel van de machine vergrendeld tot u een gebruikers-ID en wachtwoord invoert via het bedieningspaneel van de machine.

1. Voer uw gebruikers-ID en wachtwoord in via het touchscreen op het bedieningspaneel van de machine.
2. Druk op [OK].
3. Wanneer de verificatie gelukt is, wordt het bedieningspaneel van de machine ontgrendeld.



### Verwante informatie

- [LDAP-verificatie gebruiken](#)

## Uw netwerk veilig beheren met SSL/TLS

- [Inleiding tot SSL/TLS](#)
- [Certificaten en Beheer via een webbrowser](#)
- [Uw netwerkmachine veilig beheren met Beheer via een webbrowser](#)
- [Uw netwerkmachine veilig beheren met BRAdmin Professional \(Windows®\)](#)
- [Documenten veilig afdrukken met SSL/TLS](#)

## Inleiding tot SSL/TLS

Secure Socket Layer (SSL) of Transport Layer Security (TLS) is een doeltreffende methode om gegevens te beschermen die via een lokaal of wide area network (LAN of WAN) worden verzonden. Het werkt door gegevens, zoals een afdruktaak, te versleutelen zodat de gegevens niet door onbevoegden kunnen worden gelezen.

SSL/TLS kan zowel op bedrade als draadloze netwerken worden geconfigureerd en werkt met andere vormen van beveiliging, zoals WPA-sleutels en firewalls.



### Verwante informatie

- [Uw netwerk veilig beheren met SSL/TLS](#)
  - [Een korte geschiedenis van SSL/TLS](#)
  - [Voordelen van het gebruik van SSL/TLS](#)
-

## Een korte geschiedenis van SSL/TLS

SSL/TLS werd oorspronkelijk gemaakt om webverkeersinformatie te beveiligen, vooral voor het verzenden van gegevens tussen webbrowsers en servers. Als u bijvoorbeeld Internet Explorer® gebruikt om te internetbankieren en u `https://` en een klein pictogram van een hangslot ziet in de webbrowser, bent u SSL aan het gebruiken. SSL evolueerde naar een universele oplossing voor onlinebeveiliging die kan worden gebruikt voor andere toepassingen zoals Telnet, printers en FTP-software. De originele toepassing van SSL/TLS wordt vandaag nog steeds gebruikt door heel wat onlineverkopers en banken voor het beveiligen van gevoelige gegevens zoals kredietkaartnummers, klantgegevens enz.

SSL/TLS past extreem complexe coderingstechnieken toe en wordt overal ter wereld vertrouwd door banken.



### Verwante informatie

- [Inleiding tot SSL/TLS](#)

## Voordelen van het gebruik van SSL/TLS

Het primaire voordeel van het gebruik van SSL/TLS op Brother-machines is beveiligd afdrucken op een IP-netwerk door te voorkomen dat onbevoegde gebruikers gegevens kunnen lezen die naar de machine worden verzonden. Het belangrijkste kenmerk van SSL is dat deze technologie kan worden gebruikt voor het veilig afdrucken van vertrouwelijke gegevens. De HR-afdeling van een groot bedrijf drukt bijvoorbeeld regelmatig loonfiches af. Zonder versleuteling kunnen de gegevens op deze loonfiches gelezen worden door andere netwerkgebruikers. Met SSL/TLS ziet iedereen die de gegevens probeert te lezen in plaats van de loonfiche echter een nietszeggende pagina met codes.



### Verwante informatie

- [Inleiding tot SSL/TLS](#)
-



## Certificaten en Beheer via een webbrowser

U moet een certificaat configureren om uw met een netwerk verbonden machine van Brother veilig met SSL/TLS te beheren. U moet Beheer via een webbrowser gebruiken om een certificaat te configureren.

- [Ondersteunde functies voor beveiligingscertificaten](#)
- [Een certificaat aanmaken en installeren](#)
- [Meerdere certificaten beheren](#)

## Ondersteunde functies voor beveiligingscertificaten

De Brother-machine ondersteunt het gebruik van meerdere beveiligingscertificaten, zodat de machine veilig kan worden beheerd en geverifieerd, en zodat er veilig mee kan worden gecommuniceerd. De volgende functies voor beveiligingscertificaten kunnen op de machine worden gebruikt:

- SSL/TLS-communicatie
- SSL-communicatie voor SMTP/POP3/IMAP4 (alleen op bepaalde modellen beschikbaar)
- IEEE 802.1x-verificatie
- IPsec

De Brother-machine biedt ondersteuning voor:

- Vooraf geïnstalleerd certificaat

Uw machine bevat een vooraf geïnstalleerd zelf-ondertekend certificaat. Met dit certificaat kunt u gebruikmaken van SSL/TLS-communicatie zonder een ander certificaat te hoeven maken of installeren.



Het vooraf geïnstalleerde, zelfondertekende certificaat kan uw communicatie niet beschermen tegen gevaren. Voor een betere beveiliging raden wij u aan een certificaat te gebruiken dat uitgevaardigd werd door een vertrouwde organisatie.

- Zelf-ondertekend certificaat

Deze afdrukserver geeft zijn eigen certificaat uit. Met dit certificaat kunt u eenvoudig gebruikmaken van SSL/TLS-communicatie zonder een ander certificaat van een CA te moeten maken of installeren.

- Certificaat van een certificeringsinstantie (CA)

U kunt een certificaat van een certificeringsinstantie (CA) op twee manieren installeren. Als u al een certificaat van een CA hebt of een certificaat van een externe betrouwbare CA wilt gebruiken:

- Bij gebruik van een CSR (ondertekeningsverzoek) van deze afdrukserver.
- Bij het importeren van een certificaat en een geheime sleutel.

- Certificaat van certificeringsinstantie (CA)

Om een CA-certificaat te gebruiken dat de CA identificeert en over de private sleutel ervan beschikt, dient u vóór de configuratie van de beveiligingsfuncties van het netwerk een CA-certificaat van de CA te importeren.



- Als u gebruik wil maken van SSL/TLS-communicatie raden we u aan eerst advies in te winnen bij de systeembeheerder.
- Als u fabrieksinstellingen van de afdrukserver herstelt, worden het certificaat en de geheime sleutel die zijn geïnstalleerd verwijderd. Als u hetzelfde certificaat en dezelfde geheime sleutel wilt behouden, exporteer ze dan voorafgaand aan het herstellen van de fabrieksinstellingen en installeer ze na afloop opnieuw.



### Verwante informatie

- [Certificaten en Beheer via een webbrowser](#)

## Een certificaat aanmaken en installeren

- Schema voor het stap voor stap aanmaken en installeren van een certificaat
- Een zelf ondertekend certificaat aanmaken en installeren
- Certificaat van een certificeringsinstantie (CA) aanmaken en installeren
- Een CA-certificaat importeren en exporteren

## Schema voor het stap voor stap aanmaken en installeren van een certificaat

U kunt uit twee soorten beveiligingscertificaten kiezen: gebruik een zelfondertekend certificaat of gebruik een certificaat van een certificeringsinstantie (CA).

Hier vindt u een kort overzicht van de vereiste handelingen, afhankelijk van de gekozen optie.

### Optie 1

#### Zelf-ondertekend certificaat

1. Maak een zelfondertekend certificaat aan met Beheer via een webbrowser.
2. Installeer het zelfondertekende certificaat op uw computer.

### Optie 2

#### Certificaat van een CA

1. Maak een CSR (Certificate Signing Request) aan met Beheer via een webbrowser.
2. Installeer het certificaat uitgevaardigd door de CA op uw Brother-machine met Beheer via een webbrowser.
3. Installeer het certificaat op uw computer.



#### Verwante informatie

- [Een certificaat aanmaken en installeren](#)

## Een zelf ondertekend certificaat aanmaken en installeren

- Een zelf ondertekend certificaat aanmaken
- Het zelfondertekende certificaat installeren voor Windows<sup>®</sup>-gebruikers met beheerrechten
- Het zelfondertekende certificaat importeren en exporteren op uw Brother-machine

## Een zelf ondertekend certificaat aanmaken

1. Start uw webbrowser.
2. Tik "http://IP-adres van machine" in de adresbalk van uw browser (waarbij "IP-adres van machine" staat voor het IP-adres van de machine).

Bijvoorbeeld:

http://192.168.1.2



- Als u een DNS (domeinnaamsysteem) of een NetBIOS-naam gebruikt, kunt u in plaats van het IP-adres een andere naam invoeren zoals "GedeeldePrinter".

- Bijvoorbeeld:

http://GedeeldePrinter

Als u een NetBIOS-naam inschakelt, kunt u ook de knooppuntnaam gebruiken.

- Bijvoorbeeld:

http://brnxxxxxxxxxxxx

De NetBIOS-naam kunt u vinden door het netwerkconfiguratierapport af te drukken.

- Voor Mac gaat u naar Beheer via een webbrowser door op het pictogram van de machine op het scherm **Status Monitor** te klikken.

3. Standaard is er geen wachtwoord vereist. Tik een wachtwoord als u dit hebt ingesteld en klik vervolgens op



4. Klik op het tabblad **Netwerk**.
5. Klik op het tabblad **Beveiliging**.
6. Klik op **Certificaat**.
7. Klik op **Zelf ondertekend certificaat maken**.
8. Voer een **Algemene naam** en een **Geldigheidsdatum** in.
  - De lengte van de **Algemene naam** is minder dan 64 bytes. Voer een identificator in zoals een IP-adres, naam van een knooppunt of domeinnaam die u zult gebruiken om toegang te krijgen tot deze machine via SSL/TLS-communicatie. De naam van het knooppunt wordt standaard weergegeven.
  - Een waarschuwing wordt weergegeven als u het IPPS- of HTTPS-protocol gebruikt en een andere naam in de URL invoert dan de **Algemene naam** die werd gebruikt voor het zelfondertekende certificaat.
9. Selecteer uw instelling in de vervolgkeuzelijst **Algoritme van openbare sleutel**. De standaardinstelling is **RSA (2048-bits)**.
10. Selecteer uw instelling in de vervolgkeuzelijst **Digest-algoritme**. De standaardinstelling is **SHA256**.
11. Klik op **Indienen**.
12. Klik op **Netwerk**.
13. Klik op **Protocol**.
14. Klik op **HTTP-serverinstellingen**.
15. Selecteer het certificaat dat u wilt configureren in de vervolgkeuzelijst **Selecteer het certificaat**.
16. Klik op **Indienen**.

Het volgende scherm verschijnt.

## HTTP-serverinstellingen

---

De communicatie is ingesteld op zware beveiliging.

---

Om de nieuwe instellingen te activeren moet u dit apparaat opnieuw opstarten.

Opmerking: Alle lopende afdruktaken worden afgebroken.

Schakel het onderstaande selectievakje in als u na het opnieuw opstarten andere protocollen met beveiligde instellingen wilt activeren.

Andere protocollen met beveiligde instellingen activeren.

Wilt u nu herstarten?

---

17. Klik op **Ja** om de afdrukserver opnieuw op te starten.

Het zelfondertekende certificaat wordt aangemaakt en opgeslagen in het geheugen van de machine.

Om SSL/TLS-communicatie te kunnen gebruiken, moet het zelfondertekende certificaat op uw computer worden geïnstalleerd.



### Verwante informatie

- [Een zelf ondertekend certificaat aanmaken en installeren](#)
-

## Het zelfondertekende certificaat installeren voor Windows®-gebruikers met beheerrechten

De volgende stappen zijn voor Microsoft® Internet Explorer®. Als u een andere webbrowser gebruikt, raadpleegt u de documentatie van uw webbrowser voor hulp bij de installatie van certificaten.

1. Ga op een van de volgende manieren te werk:
  - (Windows® 7 en Windows Server® 2008)  
Klik op  (**Starten**) > **Alle programma's**.
  - (Windows® 8)  
Klik met de rechtermuisknop op het pictogram  (**Internet Explorer**) op de taakbalk.
  - (Windows® 10 en Windows Server® 2016)  
Klik op  **Accessoires**.
  - (Windows Server® 2012 en Windows Server® 2012 R2)  
Klik op  (**Internet Explorer**) en klik vervolgens met de rechtermuisknop op het pictogram  (**Internet Explorer**) op de taakbalk.
2. Klik met de rechtermuisknop op **Internet Explorer** en klik daarna op **Als administrator uitvoeren**.

 Als de optie **Meer** verschijnt, klik dan op **Meer**.

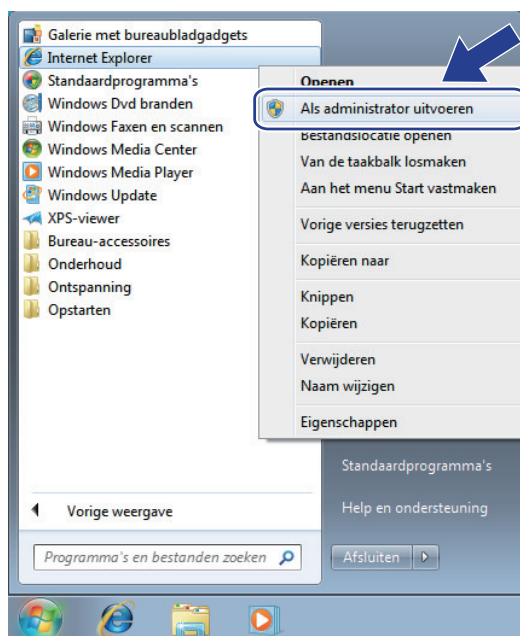

Als het scherm **Gebruikersaccountbeheer** verschijnt, klik dan op **Ja**.

3. Typ "https://IP-adres van machine/" in de adresbalk van uw browser om toegang te krijgen tot uw machine (hierbij staat "IP-adres van machine" voor het gekozen IP-adres van de machine of de gekozen naam van het knooppunt voor het certificaat).



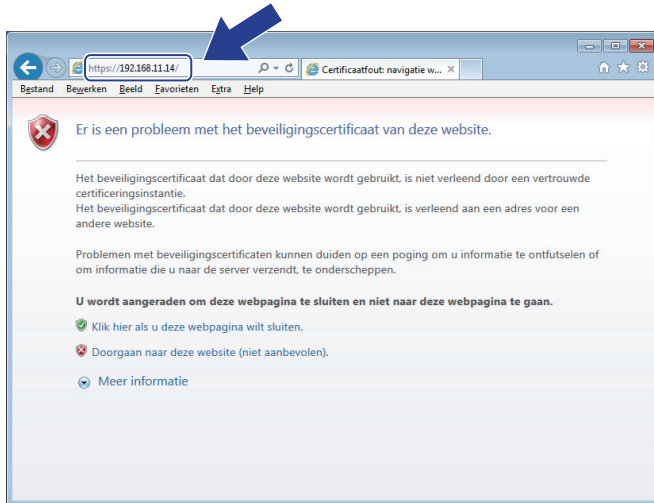

4. Klik op **Doorgaan naar deze website (niet aanbevolen)**.

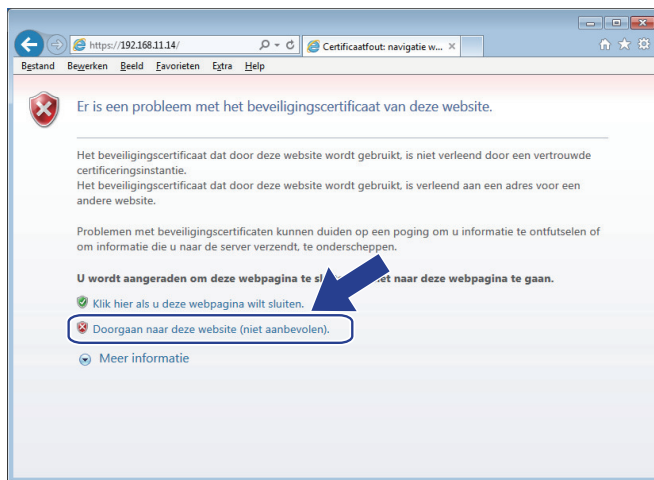

5. Klik op **Certificaatfout** en klik daarna op **Certificaat weergeven**.

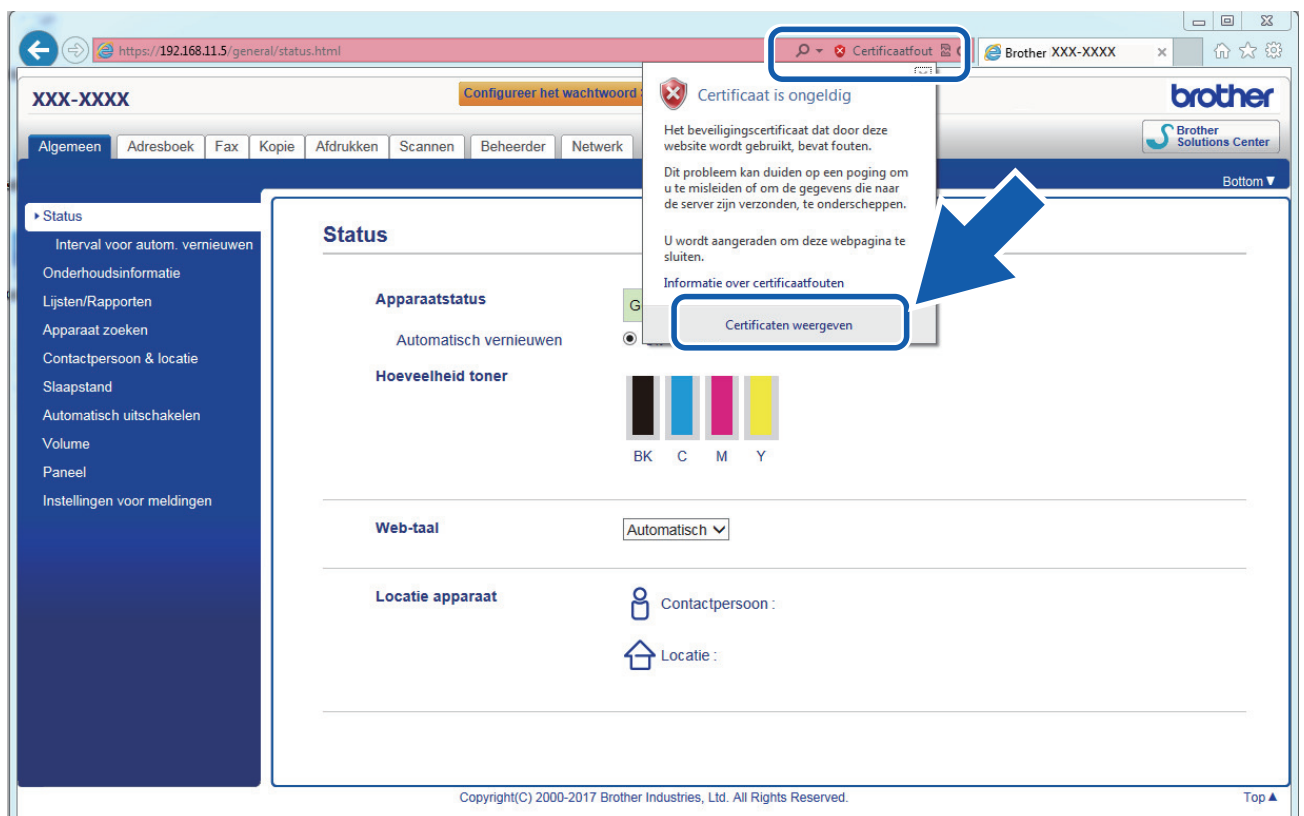

6. Klik op **Certificaat installeren....**



7. Wanneer de **Wizard Certificaat importeren** verschijnt, klikt u op **Volgende**.
8. Selecteer **Alle certificaten in het onderstaande archief opslaan** en klik daarna op **Bladeren...**

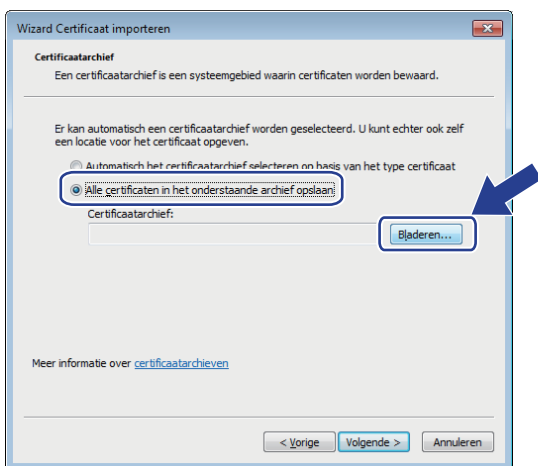

9. Selecteer **Vertrouwde basiscertificeringsinstanties** en klik daarna op **OK**.



10. Klik op **Volgende**.

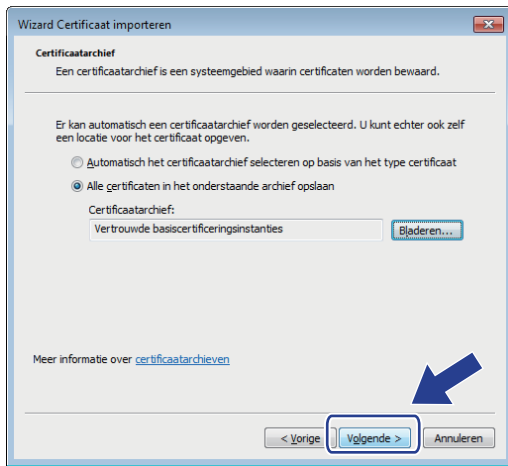

11. Klik op **Voltoeien**.

12. Klik op **Ja** als de vingerafdruk (duimafdruk) correct is.

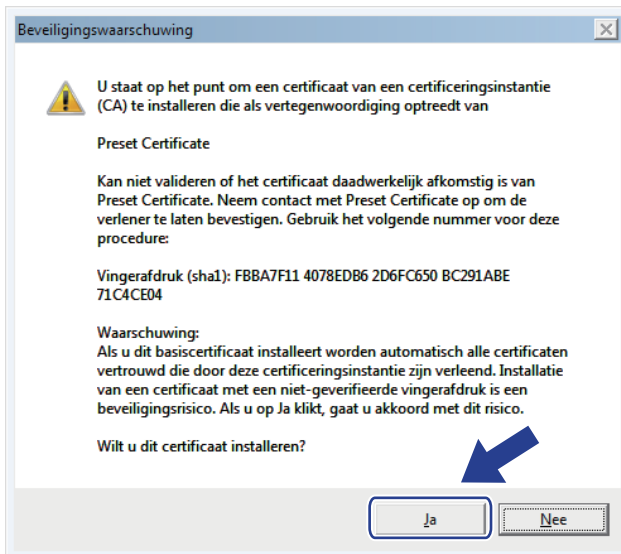

De vingerafdruk (duimafdruk) wordt afgedrukt op het netwerkconfiguratierapport.

13. Klik op **OK**.

Het zelfondertekende certificaat is geïnstalleerd op uw computer en de SSL/TLS-communicatie is beschikbaar.



### Verwante informatie

- [Een zelf ondertekend certificaat aanmaken en installeren](#)

---

▲ [Home](#) > [Beveiliging](#) > [Functies voor netwerkbeveiliging](#) > [Uw netwerk veilig beheren met SSL/TLS](#) > [Certificaten en Beheer via een webbrowser](#) > [Een certificaat aanmaken en installeren](#) > [Een zelf ondertekend certificaat aanmaken en installeren](#) > [Het zelfondertekende certificaat importeren en exporteren op uw Brother-machine](#)

## Het zelfondertekende certificaat importeren en exporteren op uw Brother-machine

U kunt de zelfondertekende certificaten opslaan op uw Brother-machine en beheren via importeren en exporteren.

- [Het zelf ondertekende certificaat importeren](#)
- [Het zelf ondertekende certificaat exporteren](#)

## Het zelf ondertekende certificaat importeren

1. Start uw webbrowser.
2. Tik "http://IP-adres van machine" in de adresbalk van uw browser (waarbij "IP-adres van machine" staat voor het IP-adres van de machine).

Bijvoorbeeld:

http://192.168.1.2



- Als u een DNS (domeinnaamsysteem) of een NetBIOS-naam gebruikt, kunt u in plaats van het IP-adres een andere naam invoeren zoals "GedeeldePrinter".

- Bijvoorbeeld:

http://GedeeldePrinter

Als u een NetBIOS-naam inschakelt, kunt u ook de knooppuntnaam gebruiken.

- Bijvoorbeeld:

http://brnxxxxxxxxxxxx

De NetBIOS-naam kunt u vinden door het netwerkconfiguratierapport af te drukken.

- Voor Mac gaat u naar Beheer via een webbrowser door op het pictogram van de machine op het scherm **Status Monitor** te klikken.

3. Standaard is er geen wachtwoord vereist. Tik een wachtwoord als u dit hebt ingesteld en klik vervolgens op



4. Klik op het tabblad **Netwerk**.
5. Klik op het tabblad **Beveiliging**.
6. Klik op **Certificaat**.
7. Klik op **Certificaat en geheime sleutel importeren**.
8. Blader naar het bestand dat u wilt importeren.
9. Typ het wachtwoord als het bestand versleuteld is en klik vervolgens op **Indienen**.

Het zelfondertekende certificaat is nu op uw machine geïmporteerd.

Om SSL/TLS-communicatie te kunnen gebruiken, moet het zelfondertekende certificaat eveneens op uw computer worden geïnstalleerd. Neem contact op met uw netwerkbeheerder.



### Verwante informatie

- [Het zelfondertekende certificaat importeren en exporteren op uw Brother-machine](#)

## Het zelf ondertekende certificaat exporteren

1. Start uw webbrowser.
2. Tik "http://IP-adres van machine" in de adresbalk van uw browser (waarbij "IP-adres van machine" staat voor het IP-adres van de machine).

Bijvoorbeeld:

http://192.168.1.2



- Als u een DNS (domeinnaamsysteem) of een NetBIOS-naam gebruikt, kunt u in plaats van het IP-adres een andere naam invoeren zoals "GedeeldePrinter".

- Bijvoorbeeld:

http://GedeeldePrinter

Als u een NetBIOS-naam inschakelt, kunt u ook de knooppuntnaam gebruiken.

- Bijvoorbeeld:

http://brnxxxxxxxxxxxx

De NetBIOS-naam kunt u vinden door het netwerkconfiguratie rapport af te drukken.

- Voor Mac gaat u naar Beheer via een webbrowser door op het pictogram van de machine op het scherm **Status Monitor** te klikken.

3. Standaard is er geen wachtwoord vereist. Tik een wachtwoord als u dit hebt ingesteld en klik vervolgens op



4. Klik op het tabblad **Netwerk**.
5. Klik op het tabblad **Beveiliging**.
6. Klik op **Certificaat**.
7. Klik op **Exporteren** naast **Certificaten**.
8. Als u het bestand wilt versleutelen, voert u een wachtwoord in het veld **Wachtwoord invoeren** in. Als het veld **Wachtwoord invoeren** leeg is, wordt uw uitvoerbestand niet versleuteld.
9. Voer het wachtwoord opnieuw in het veld **Wachtwoord opnieuw invoeren** in en klik vervolgens op **Indienen**.
10. Klik op **Opslaan**.
11. Geef de locatie op waar u het bestand wilt opslaan.

Het zelfondertekende certificaat is nu naar uw computer geëxporteerd.

U kunt het zelfondertekende certificaat ook importeren op uw computer.



### Verwante informatie

- [Het zelfondertekende certificaat importeren en exporteren op uw Brother-machine](#)

## **Certificaat van een certificeringsinstantie (CA) aanmaken en installeren**

Als u al een certificaat van een externe betrouwbare CA hebt, kunt u het certificaat en de geheime sleutel opslaan op de machine en deze beheren via importeren en exporteren. Als u geen certificaat van een externe betrouwbare CA hebt, maakt u een CSR (Certificate Signing Request) aan, stuurt u dit naar een CA voor verificatie en installeert u het ontvangen certificaat op uw machine.

- [Een CSR \(Certificate Signing Request\) aanmaken](#)
- [Een certificaat installeren op uw Brother-machine](#)
- [Het certificaat en de private sleutel importeren en exporteren](#)

## Een CSR (Certificate Signing Request) aanmaken

Een CSR (Certificate Signing Request) is een aanvraag die naar een certificeringsinstantie (CA) wordt verzonden om de kwalificaties in het certificaat te verifiëren.

Het is aan te raden een hoofdcertificatie van de CA op de computer te installeren voordat u de CSR aanmaakt.

1. Start uw webbrowser.
2. Tik "http://IP-adres van machine" in de adresbalk van uw browser (waarbij "IP-adres van machine" staat voor het IP-adres van de machine).

Bijvoorbeeld:

http://192.168.1.2



- Als u een DNS (domeinnaamsysteem) of een NetBIOS-naam gebruikt, kunt u in plaats van het IP-adres een andere naam invoeren zoals "GedeeldePrinter".

- Bijvoorbeeld:

http://GedeeldePrinter

Als u een NetBIOS-naam inschakelt, kunt u ook de knooppuntnaam gebruiken.

- Bijvoorbeeld:

http://brnxxxxxxxxxxxx

De NetBIOS-naam kunt u vinden door het netwerkconfiguratie rapport af te drukken.

- Voor Mac gaat u naar Beheer via een webbrowser door op het pictogram van de machine op het scherm **Status Monitor** te klikken.

3. Standaard is er geen wachtwoord vereist. Tik een wachtwoord als u dit hebt ingesteld en klik vervolgens op



4. Klik op het tabblad **Netwerk**.
5. Klik op het tabblad **Beveiliging**.
6. Klik op **Certificaat**.
7. Klik op **CSR maken**.
8. Voer een **Algemene naam** (vereist) in en voeg bijkomende informatie over uw **Organisatie** toe (optioneel).



- U moet de coördinaten van uw bedrijf verschaffen zodat een CA uw identiteit kan controleren en bevestigen aan de buitenwereld.
- De lengte van de **Algemene naam** moet minder dan 64 bytes zijn. Voer een identicator in zoals een IP-adres, naam van een knooppunt of domeinnaam die u zult gebruiken om toegang te krijgen tot deze printer via SSL/TLS-communicatie. De naam van het knooppunt wordt standaard weergegeven. De **Algemene naam** is vereist.
- Een waarschuwing wordt weergegeven als u een andere naam in de URL invoert dan de openbare naam die werd gebruikt voor het certificaat.
- De lengte van de **Organisatie**, de **Organisatorische eenheid**, de **Plaats** en de **Provincie** moet minder dan 64 bytes zijn.
- De **Land/Regio** moet een ISO 3166-landcode van twee tekens zijn.
- Als u een X.509v3-certificaatextensie configureert, vinkt u het vakje **Uitgebreide partitie configureren** aan en selecteert u vervolgens **Automatisch (IPv4 registreren)** of **Handmatig**.

9. Selecteer uw instelling in de vervolgkeuzelijst **Algoritme van openbare sleutel**. De standaardinstelling is **RSA (2048-bits)**.
10. Selecteer uw instelling in de vervolgkeuzelijst **Digest-algoritme**. De standaardinstelling is **SHA256**.
11. Klik op **Indienen**.



---

De CSR wordt weergegeven op uw scherm. Sla de CSR op als bestand of kopieer het naar een online CSR-formulier van een certificeringsinstantie.

12. Klik op **Opslaan**.



- 
- Volg het beleid van uw CA aangaande de methode om een CSR te versturen naar uw CA.
  - Als u gebruikmaakt van de basis-CA van onderneming van Windows Server® 2008/2012/2012 R2/2016, raden wij u aan de webserver te gebruiken als certificaatsjabloon voor het aanmaken van het veilige clientcertificaat. Als u een clientcertificaat aanmaakt voor een IEEE 802.1x-omgeving met EAP-TLS-verificatie, raden wij u aan Gebruiker te gebruiken als certificaatsjabloon. Voor meer informatie gaat u naar het Brother Solutions Center via [support.brother.com](http://support.brother.com).
- 



### Verwante informatie

- [Certificaat van een certificeringsinstantie \(CA\) aanmaken en installeren](#)
-

## Een certificaat installeren op uw Brother-machine

Wanneer u een certificaat ontvangt van een CA, volgt u onderstaande stappen om het te installeren op de afdrukservers:

Alleen een certificaat dat uitgevaardigd is met de CSR van uw machine kan op de machine worden geïnstalleerd. Als u een andere CSR wilt aanmaken, dient u ervoor te zorgen dat het certificaat geïnstalleerd is voordat u een andere CSR aanmaakt. U mag pas een nieuwe CSR aanmaken als het certificaat op de machine geïnstalleerd is. Als u dat niet doet, wordt de CSR die u hebt aangemaakt vóór de installatie ongeldig.

1. Start uw webbrowser.
2. Tik "http://IP-adres van machine" in de adresbalk van uw browser (waarbij "IP-adres van machine" staat voor het IP-adres van de machine).

Bijvoorbeeld:

http://192.168.1.2



- Als u een DNS (domeinnaamsysteem) of een NetBIOS-naam gebruikt, kunt u in plaats van het IP-adres een andere naam invoeren zoals "GedeeldePrinter".

- Bijvoorbeeld:

http://GedeeldePrinter

Als u een NetBIOS-naam inschakelt, kunt u ook de knooppuntnaam gebruiken.

- Bijvoorbeeld:

http://brnxxxxxxxxxxxx

De NetBIOS-naam kunt u vinden door het netwerkconfiguratierapport af te drukken.

- Voor Mac gaat u naar Beheer via een webbrowser door op het pictogram van de machine op het scherm **Status Monitor** te klikken.

3. Standaard is er geen wachtwoord vereist. Tik een wachtwoord als u dit hebt ingesteld en klik vervolgens op



4. Klik op het tabblad **Netwerk**.
5. Klik op het tabblad **Beveiliging**.
6. Klik op **Certificaat**.
7. Klik op **Certificaat installeren**.
8. Blader naar het bestand met het certificaat dat werd uitgevaardigd door de CA en klik vervolgens op **Indienen**.

Het certificaat is met succes aangemaakt en opgeslagen in het geheugen van uw machine.

Om SSL/TLS-communicatie te kunnen gebruiken, moet de hoofdcertificatie van de CA eveneens op uw computer worden geïnstalleerd. Neem contact op met uw netwerkbeheerder.



### Verwante informatie

- [Certificaat van een certificeringsinstantie \(CA\) aanmaken en installeren](#)

---

▲ [Home](#) > [Beveiliging](#) > [Functies voor netwerkbeveiliging](#) > [Uw netwerk veilig beheren met SSL/TLS](#) > [Certificaten en Beheer via een webbrowser](#) > [Een certificaat aanmaken en installeren](#) > [Certificaat van een certificeringsinstantie \(CA\) aanmaken en installeren](#) > [Het certificaat en de private sleutel importeren en exporteren](#)

## **Het certificaat en de private sleutel importeren en exporteren**

Sla het certificaat en de geheime sleutel op de machine op en beheer deze via importeren en exporteren.

- [Een certificaat en geheime sleutel importeren](#)
- [Het certificaat en de private sleutel exporteren](#)

## Een certificaat en geheime sleutel importeren

1. Start uw webbrowser.
2. Tik "http://IP-adres van machine" in de adresbalk van uw browser (waarbij "IP-adres van machine" staat voor het IP-adres van de machine).

Bijvoorbeeld:

http://192.168.1.2



- Als u een DNS (domeinnaamsysteem) of een NetBIOS-naam gebruikt, kunt u in plaats van het IP-adres een andere naam invoeren zoals "GedeeldePrinter".

- Bijvoorbeeld:

http://GedeeldePrinter

Als u een NetBIOS-naam inschakelt, kunt u ook de knooppuntnaam gebruiken.

- Bijvoorbeeld:

http://brnxxxxxxxxxxxx

De NetBIOS-naam kunt u vinden door het netwerkconfiguratie rapport af te drukken.

- Voor Mac gaat u naar Beheer via een webbrowser door op het pictogram van de machine op het scherm **Status Monitor** te klikken.

3. Standaard is er geen wachtwoord vereist. Tik een wachtwoord als u dit hebt ingesteld en klik vervolgens op



4. Klik op het tabblad **Netwerk**.
5. Klik op het tabblad **Beveiliging**.
6. Klik op **Certificaat**.
7. Klik op **Certificaat en geheime sleutel importeren**.
8. Blader naar het bestand dat u wilt importeren.
9. Typ het wachtwoord als het bestand versleuteld is en klik vervolgens op **Indienen**.

Het certificaat en de geheime sleutel zijn met succes geïmporteerd in uw machine.

Om SSL/TLS-communicatie te kunnen gebruiken, moet de hoofdcertificatie van de CA eveneens op uw computer worden geïnstalleerd. Neem contact op met uw netwerkbeheerder.



### Verwante informatie

- [Het certificaat en de private sleutel importeren en exporteren](#)

## Het certificaat en de private sleutel exporteren

1. Start uw webbrowser.
2. Tik "http://IP-adres van machine" in de adresbalk van uw browser (waarbij "IP-adres van machine" staat voor het IP-adres van de machine).

Bijvoorbeeld:

http://192.168.1.2



- Als u een DNS (domeinnaamsysteem) of een NetBIOS-naam gebruikt, kunt u in plaats van het IP-adres een andere naam invoeren zoals "GedeeldePrinter".

- Bijvoorbeeld:

http://GedeeldePrinter

Als u een NetBIOS-naam inschakelt, kunt u ook de knooppuntnaam gebruiken.

- Bijvoorbeeld:

http://brnxxxxxxxxxxxx

De NetBIOS-naam kunt u vinden door het netwerkconfiguratie rapport af te drukken.

- Voor Mac gaat u naar Beheer via een webbrowser door op het pictogram van de machine op het scherm **Status Monitor** te klikken.

3. Standaard is er geen wachtwoord vereist. Tik een wachtwoord als u dit hebt ingesteld en klik vervolgens op



4. Klik op het tabblad **Netwerk**.
5. Klik op het tabblad **Beveiliging**.
6. Klik op **Certificaat**.
7. Klik op **Exporteren** naast **Certificaten**.
8. Voer het wachtwoord in als u het bestand wil versleutelen.  
Als een leeg wachtwoord wordt gebruikt, wordt er geen versleuteling toegepast.
9. Voer het wachtwoord nogmaals in ter bevestiging en klik daarna op **Indienen**.
10. Klik op **Opslaan**.
11. Geef de locatie op waar u het bestand wilt opslaan.

Het certificaat en de geheime sleutel zijn geëxporteerd naar uw computer.

U kunt het certificaat ook importeren op uw computer.



### Verwante informatie

- [Het certificaat en de private sleutel importeren en exporteren](#)

## Een CA-certificaat importeren en exporteren

U kunt CA-certificaten op uw Brother-machine importeren, exporteren en opslaan.

- [Een CA-certificaat importeren](#)
- [Een CA-certificaat exporteren](#)

## Een CA-certificaat importeren

1. Start uw webbrowser.
2. Tik "http://IP-adres van machine" in de adresbalk van uw browser (waarbij "IP-adres van machine" staat voor het IP-adres van de machine).

Bijvoorbeeld:

http://192.168.1.2



- Als u een DNS (domeinnaamsysteem) of een NetBIOS-naam gebruikt, kunt u in plaats van het IP-adres een andere naam invoeren zoals "GedeeldePrinter".

- Bijvoorbeeld:

http://GedeeldePrinter

Als u een NetBIOS-naam inschakelt, kunt u ook de knooppuntnaam gebruiken.

- Bijvoorbeeld:

http://brnxxxxxxxxxxxx

De NetBIOS-naam kunt u vinden door het netwerkconfiguratierapport af te drukken.

- Voor Mac gaat u naar Beheer via een webbrowser door op het pictogram van de machine op het scherm **Status Monitor** te klikken.

3. Standaard is er geen wachtwoord vereist. Tik een wachtwoord als u dit hebt ingesteld en klik vervolgens op



4. Klik op het tabblad **Netwerk**.
5. Klik op het tabblad **Beveiliging**.
6. Klik op **CA-certificaat**.
7. Klik op **CA-certificaat importeren**.
8. Blader naar het bestand dat u wilt importeren.
9. Klik op **Indienen**.



### Verwante informatie

- [Een CA-certificaat importeren en exporteren](#)

## Een CA-certificaat exporteren

1. Start uw webbrowser.
2. Tik "http://IP-adres van machine" in de adresbalk van uw browser (waarbij "IP-adres van machine" staat voor het IP-adres van de machine).

Bijvoorbeeld:

http://192.168.1.2



- Als u een DNS (domeinnaamsysteem) of een NetBIOS-naam gebruikt, kunt u in plaats van het IP-adres een andere naam invoeren zoals "GedeeldePrinter".

- Bijvoorbeeld:

http://GedeeldePrinter

Als u een NetBIOS-naam inschakelt, kunt u ook de knooppuntnaam gebruiken.

- Bijvoorbeeld:

http://brnxxxxxxxxxxxx

De NetBIOS-naam kunt u vinden door het netwerkconfiguratierapport af te drukken.

- Voor Mac gaat u naar Beheer via een webbrowser door op het pictogram van de machine op het scherm **Status Monitor** te klikken.

3. Standaard is er geen wachtwoord vereist. Tik een wachtwoord als u dit hebt ingesteld en klik vervolgens op



4. Klik op het tabblad **Netwerk**.
5. Klik op het tabblad **Beveiliging**.
6. Klik op **CA-certificaat**.
7. Selecteer het certificaat dat u wilt exporteren en klik op **Exporteren**.
8. Klik op **Indienen**.
9. Klik op **Opslaan**.
10. Bepaal waar op uw computer u het geëxporteerde certificaat wilt opslaan en sla het vervolgens op.



### Verwante informatie

- [Een CA-certificaat importeren en exporteren](#)



## Meerdere certificaten beheren

U kunt meerdere certificaten op uw machine installeren en elk van deze certificaten beheren met Beheer via een webbrowser. Ga in Beheer via een webbrowser naar het scherm **Certificaat** of **CA-certificaat** om certificaatinhoud te bekijken of certificaten te verwijderen of exporteren.

	Maximaal aantal certificaten dat kan worden opgeslagen op de Brother-machine
Zelf ondertekend certificaat of certificaat uitgevaardigd door een CA	6
CA-certificaat	10

U kunt het beste één certificaat minder dan het maximum opslaan en zodoende een plaats vrijhouden voor het geval een certificaat verloopt. Importeer bij het verlopen van een certificaat een nieuw certificaat op de gereserveerde plaats en verwijder het verlopen exemplaar. Hierdoor voorkomt u configuratiefouten.



- Wanneer u gebruikmaakt van HTTPS/IPPS, IEEE 802.1x of een ondertekend pdf-bestand moet u opgeven welk certificaat u gebruikt.
- Als u gebruikmaakt van SSL voor SMTP/POP3/IMAP4-communicatie (alleen beschikbaar op bepaalde modellen) hoeft u geen certificaat op te geven. Het benodigde certificaat wordt automatisch gekozen.



### Verwante informatie

- [Certificaten en Beheer via een webbrowser](#)

## Uw netwerkmachine veilig beheren met Beheer via een webbrowser

Om uw netwerkmachine veilig te kunnen beheren, dient u de beheerprogramma's met beveiligingsprotocollen te gebruiken.

Wij raden u aan het HTTPS-protocol te gebruiken voor een veilig beheer. Om dit protocol te gebruiken, moet HTTPS ingeschakeld zijn op uw machine.



- Het HTTPS-protocol is standaard ingeschakeld.
- U kunt de instellingen van het HTTPS-protocol wijzigen met Beheer via een webbrowser.

1. Start uw webbrowser.
2. Voer "https://algemene naam" in de adresbalk van uw browser in (waarbij "algemene naam" staat voor de algemene naam die u aan het certificaat hebt toegewezen; dit kan uw IP-adres, de naam van een knooppunt of domeinnaam zijn).
3. Standaard is er geen wachtwoord vereist. Tik een wachtwoord als u dit hebt ingesteld en klik vervolgens op .
4. U krijgt nu toegang tot de machine via HTTPS.



- Als u het SNMPv3-protocol gebruikt, dient u onderstaande stappen te volgen.
- U kunt de SNMP-instellingen ook wijzigen met BRAdmin Professional 3.

5. Klik op het tabblad **Netwerk**.
6. Klik op **Protocol**.
7. Zorg ervoor dat de **SNMP**-instelling ingeschakeld is en klik vervolgens op **Geavanceerde instellingen**.
8. Configureer de SNMP-instellingen.

## SNMP



Status

Ingeschakeld

### SNMP-gebruiksmodus

- Toegang lezen/schrijven SNMP v1/v2c
- Toegang lezen/schrijven SNMPv3 en alleen lezen v1/v2c
- Toegang lezen/schrijven SNMPv3

Annuleren

Indienen

Er zijn drie opties voor **SNMP-gebruiksmodus**.

- **Toegang lezen/schrijven SNMP v1/v2c**

In deze modus gebruikt de afdrukservers versie 1 en versie 2c van het SNMP-protocol. In deze modus kunt u alle Brother-toepassingen gebruiken. Deze modus is echter niet veilig omdat de gebruiker niet wordt geverifieerd en de gegevens niet worden versleuteld.

- **Toegang lezen/schrijven SNMPv3 en alleen lezen v1/v2c**

In deze modus gebruikt de afdrukservers de lezen/schrijven-toegang van versie 3 en de alleen-lezen-toegang van versie 1 en versie 2c van het SNMP-protocol.



Wanneer u de modus **Toegang lezen/schrijven SNMPv3 en alleen lezen v1/v2c** gebruikt, is het mogelijk dat sommige Brother-toepassingen (bv. BRAdmin Light) die gebruikmaken van de afdrukservers niet correct werken omdat deze de alleen-lezen-toegang van versie 1 en versie 2c toelaten. Als u alle toepassingen wilt gebruiken, dient u de modus **Toegang lezen/schrijven SNMP v1/v2c** te gebruiken.

- **Toegang lezen/schrijven SNMPv3**

In deze modus gebruikt de afdrukservers versie 3 van het SNMP-protocol. Gebruik deze modus als u de afdrukservers veilig wilt beheren.



Let op het volgende wanneer u de modus **Toegang lezen/schrijven SNMPv3** gebruikt:

- U kunt alleen BRAdmin Professional of Beheer via een webbrowser gebruiken om de afdrukservers te beheren.
- Behalve BRAdmin Professional 3 worden alle toepassingen die gebruik maken van SNMPv1/v2c geweerd. Gebruik de modus **Toegang lezen/schrijven SNMPv3 en alleen lezen v1/v2c** of **Toegang lezen/schrijven SNMP v1/v2c** om het gebruik van SNMPv1/v2c-toepassingen toe te staan.

9. Klik op **Indienen**.



## Verwante informatie

- [Uw netwerk veilig beheren met SSL/TLS](#)

## Uw netwerkmachine veilig beheren met BRAdmin Professional (Windows®)

Als u het hulpprogramma BRAdmin Professional wilt gebruiken, moet u het volgende doen:

- Gebruik de laatste versie van BRAdmin Professional. Ga naar de **Downloads**-pagina van uw model in het Brother Solutions Center via [support.brother.com](http://support.brother.com).
- Gebruik Beheer via een webbrowser met het HTTPS-protocol als u BRAdmin Professional en Beheer via een webbrowser samen gebruikt.
- Gebruik een ander wachtwoord voor elke groep als u een gemengde groep van oudere en meer recente afdrukservers beheert met BRAdmin Professional. Zo garandeert u dat de beveiliging op de nieuwere afdrukservers wordt gehandhaafd.



- "Oudere versies van BRAdmin" verwijst naar BRAdmin Professional ouder dan Ver. 2.80 en BRAdmin Light voor Mac ouder dan Ver. 1.10.
- "Oudere afdrukservers" verwijst naar de reeksen NC-2000, NC-2100p, NC-3100h, NC-3100s, NC-4100h, NC-5100h, NC-5200h, NC-6100h, NC-6200h, NC-6300h, NC-6400h, NC-8000, NC-100h, NC-110h, NC-120w, NC-130h, NC-140w, NC-8100h, NC-9100h, NC-7100w, NC-7200w en NC-2200w.



### Verwante informatie

- [Uw netwerk veilig beheren met SSL/TLS](#)

## Documenten veilig afdrukken met SSL/TLS

Om documenten veilig met het IPP-protocol af te drukken, gebruikt u het IPPS-protocol.

1. Start uw webbrowser.
2. Tik "http://IP-adres van machine" in de adresbalk van uw browser (waarbij "IP-adres van machine" staat voor het IP-adres van de machine).

Bijvoorbeeld:

http://192.168.1.2



- Als u een DNS (domeinnaamsysteem) of een NetBIOS-naam gebruikt, kunt u in plaats van het IP-adres een andere naam invoeren zoals "GedeeldePrinter".

- Bijvoorbeeld:

http://GedeeldePrinter

Als u een NetBIOS-naam inschakelt, kunt u ook de knooppuntnaam gebruiken.

- Bijvoorbeeld:

http://brnxxxxxxxxxxxx

De NetBIOS-naam kunt u vinden door het netwerkconfiguratie-rapport af te drukken.

- Voor Mac gaat u naar Beheer via een webbrowser door op het pictogram van de machine op het scherm **Status Monitor** te klikken.

3. Standaard is er geen wachtwoord vereist. Tik een wachtwoord als u dit hebt ingesteld en klik vervolgens op



4. Klik op het tabblad **Netwerk**.
5. Klik op **Protocol**. Zorg ervoor dat het selectievakje **IPP** is aangevinkt.



Als het selectievakje **IPP** niet is aangevinkt, vinkt u het selectievakje **IPP** aan en klikt u vervolgens op **Indienen**.

Start uw machine opnieuw op om de configuratie te activeren.

Nadat de machine opnieuw is opgestart, keert u terug naar de webpagina van de machine, klikt u op het tabblad **Netwerk** en klikt u vervolgens op **Protocol**.

6. Klik op **HTTP-serverinstellingen**.
7. Vink het selectievakje **HTTPS(Port443)** in de **IPP** aan en klik vervolgens op **Indienen**.
8. Start uw machine opnieuw op om de configuratie te activeren.

Communicatie via IPPS kan geen ongeoorloofde toegang tot de afdrukservers voorkomen.



### Verwante informatie

- [Uw netwerk veilig beheren met SSL/TLS](#)

## Uw netwerkmachine veilig beheren met IPsec

- [Inleiding tot IPsec](#)
- [IPsec configureren met Beheer via een webbrowser](#)
- [Een IPsec-adressjabloon configureren met Beheer via een webbrowser](#)
- [Een IPsec-sjabloon configureren met Beheer via een webbrowser](#)

## Inleiding tot IPsec

IPsec (Internet Protocol Security) is een beveiligingsprotocol dat gebruikmaakt van een optionele internetprotocolfunctie voor het verhinderen van manipulatie en het garanderen van de vertrouwelijkheid van gegevens die als IP-pakketten worden verzonden. IPsec versleutelt gegevens die via het netwerk verstuurd worden, zoals afdrukgegevens die vanaf computers naar een printer worden verzonden. Aangezien de gegevens bij de netwerklaag versleuteld worden, maken programma's die een protocol van een hoger niveau toepassen gebruik van IPsec, zelfs als de gebruiker hiervan niet op de hoogte is.

IPsec biedt ondersteuning voor de volgende functies:

- IPsec-transmissies

Op basis van de IPsec-configuratievoorwaarden verzendt de computer via het netwerk gegevens naar en ontvangt deze gegevens van het opgegeven apparaat met behulp van IPsec. Wanneer de apparaten beginnen te communiceren met behulp van IPsec, worden er eerst via IKE (Internet Key Exchange) codes uitgewisseld. Pas daarna worden de versleutelde gegevens verzonden met behulp van de codes.

IPsec kent twee gebruiksmodi: de modus Transport en de modus Tunnel. De modus Transport wordt voornamelijk gebruikt voor communicatie tussen apparaten, en de modus Tunnel wordt gebruikt in omgevingen zoals een Virtual Private Network (VPN).



---

Voor transmissies via IPsec moeten de volgende voorwaarden vervuld zijn:

- Er is een computer die kan communiceren via IPsec verbonden met het netwerk.
- Uw Brother-machine is geconfigureerd voor IPsec-communicatie.
- De computer die verbonden is met uw Brother-machine is geconfigureerd voor IPsec-verbindingen.

- IPsec-instellingen

Dit zijn de instellingen die nodig zijn voor verbindingen via IPsec. Deze instellingen kunnen geconfigureerd worden met behulp van Beheer via een webbrowser.



---

Om de IPsec-instellingen te configureren, moet u een browser gebruiken op een computer die met het netwerk is verbonden.

---



### Verwante informatie

- [Uw netwerkmachine veilig beheren met IPsec](#)
-



## IPsec configureren met Beheer via een webbrowser

De IPsec-verbindingvoorwaarden bestaan uit twee **Sjabloon**-types: **Adres** en **IPsec**. U kunt maximaal 10 verbindingvoorwaarden configureren.

1. Start uw webbrowser.
2. Voer "http://IP-adres van machine" in de adresbalk van uw browser in (waarbij "IP-adres van machine" staat voor het IP-adres van de machine).  
Bijvoorbeeld:  
http://192.168.1.2
3. Standaard is er geen wachtwoord vereist. Tik een wachtwoord als u dit hebt ingesteld en klik vervolgens op .
4. Klik op het tabblad **Netwerk**.
5. Klik op het tabblad **Beveiliging**.
6. Klik op het **IPsec**-menu in de linkernavigatiebalk.

### IPsec

**Status**  Ingeschakeld  Uitgeschakeld

---

**Onderhandelingsmodus**  Normaal  Agressief

**Al het niet-IPsec-verkeer**  Toestaan  Verwijderen

**Broadcast/Multicast negeren**  Ingeschakeld  Uitgeschakeld

**Protocol negeren**  DNS  DHCP

---

**Regels**

Nr.	Ingeschakeld	Sjabloon	
		Adres	IPsec
1	<input type="checkbox"/>	<input type="text"/>	<input type="text"/>
2	<input type="checkbox"/>	<input type="text"/>	<input type="text"/>
3	<input type="checkbox"/>	<input type="text"/>	<input type="text"/>
4	<input type="checkbox"/>	<input type="text"/>	<input type="text"/>
5	<input type="checkbox"/>	<input type="text"/>	<input type="text"/>
6	<input type="checkbox"/>	<input type="text"/>	<input type="text"/>
7	<input type="checkbox"/>	<input type="text"/>	<input type="text"/>
8	<input type="checkbox"/>	<input type="text"/>	<input type="text"/>
9	<input type="checkbox"/>	<input type="text"/>	<input type="text"/>
10	<input type="checkbox"/>	<input type="text"/>	<input type="text"/>

[Sjabloon toevoegen>>](#) [Sjabloon toevoegen>>](#)

7. Schakel IPsec in of uit in het veld **Status**.
8. Selecteer **Onderhandelingsmodus** voor IKE Phase 1.  
IKE is een protocol dat wordt gebruikt voor het uitwisselen van versleutelingscodes voor het voeren van versleutelde communicatie via IPsec.

---

In **Normaal**-modus is de verwerkingssnelheid traag, maar is de beveiliging hoog. In **Agressief**-modus is de verwerkingssnelheid sneller dan in **Normaal**-modus maar is de beveiliging lager.

9. Selecteer in het veld **Al het niet-IPsec-verkeer** de uit te voeren actie voor niet-IPsec-pakketten.

Wanneer u Web Services gebruikt, moet u **Toestaan** selecteren voor **Al het niet-IPsec-verkeer**. Als u **Verwijderen** selecteert, kunt u Web Services niet gebruiken.

10. Selecteer in het veld **Broadcast/Multicast negeren Ingeschakeld** of **Uitgeschakeld**.

11. Vink in het veld **Protocol negeren** het selectievakje aan voor de gewenste optie of opties.

12. Vink in de tabel **Regels** het selectievakje **Ingeschakeld** aan om het sjabloon te activeren.

Als u meerdere selectievakjes aanvinkt, hebben de selectievakjes met een lager cijfer voorrang als de aangevinkte selectievakjes in conflict zijn met elkaar.

13. Klik op de overeenstemmende vervolgkeuzelijst om het **Adressjabloon** te selecteren dat wordt gebruikt voor de IPsec-verbindingvoorwaarden.

Om een **Adressjabloon** toe te voegen, klikt u op **Sjabloon toevoegen**.

14. Klik op de overeenstemmende vervolgkeuzelijst om het **IPsec-sjabloon** te selecteren dat wordt gebruikt voor de IPsec-verbindingvoorwaarden.

Om een **IPsec-sjabloon** toe te voegen, klikt u op **Sjabloon toevoegen**.

15. Klik op **Indienen**.

Als de machine opnieuw moet worden opgestart om de nieuwe instellingen te registreren, wordt het bevestigingsscherm voor het opnieuw opstarten weergegeven.

Als er een leeg item is in het sjabloon dat u in de tabel **Regels** heeft ingeschakeld, verschijnt er een foutmelding. Bevestig uw keuzes en klik opnieuw op **Indienen**.



## Verwante informatie

- [Uw netwerkmachine veilig beheren met IPsec](#)
-

## Een IPsec-adressjabloon configureren met Beheer via een webbrowser

1. Start uw webbrowser.
2. Voer "http://IP-adres van machine" in de adresbalk van uw browser in (waarbij "IP-adres van machine" staat voor het IP-adres van de machine).

Bijvoorbeeld:

http://192.168.1.2

3. Standaard is er geen wachtwoord vereist. Tik een wachtwoord als u dit hebt ingesteld en klik vervolgens op .

4. Klik op het tabblad **Netwerk**.

5. Klik op het tabblad **Beveiliging**.

6. Klik op het **IPsec-adressjabloon**-menu in de linkernavigatiebalk.

De lijst met sjablonen verschijnt en geeft 10 adressjablonen weer.

Klik op de **Verwijderen**-knop om een **Adressjabloon** te wissen. Wanneer een **Adressjabloon** in gebruik is, kan het niet worden gewist.

7. Klik op de **Adressjabloon** die u wilt aanmaken. De **IPsec-adressjabloon** verschijnt.

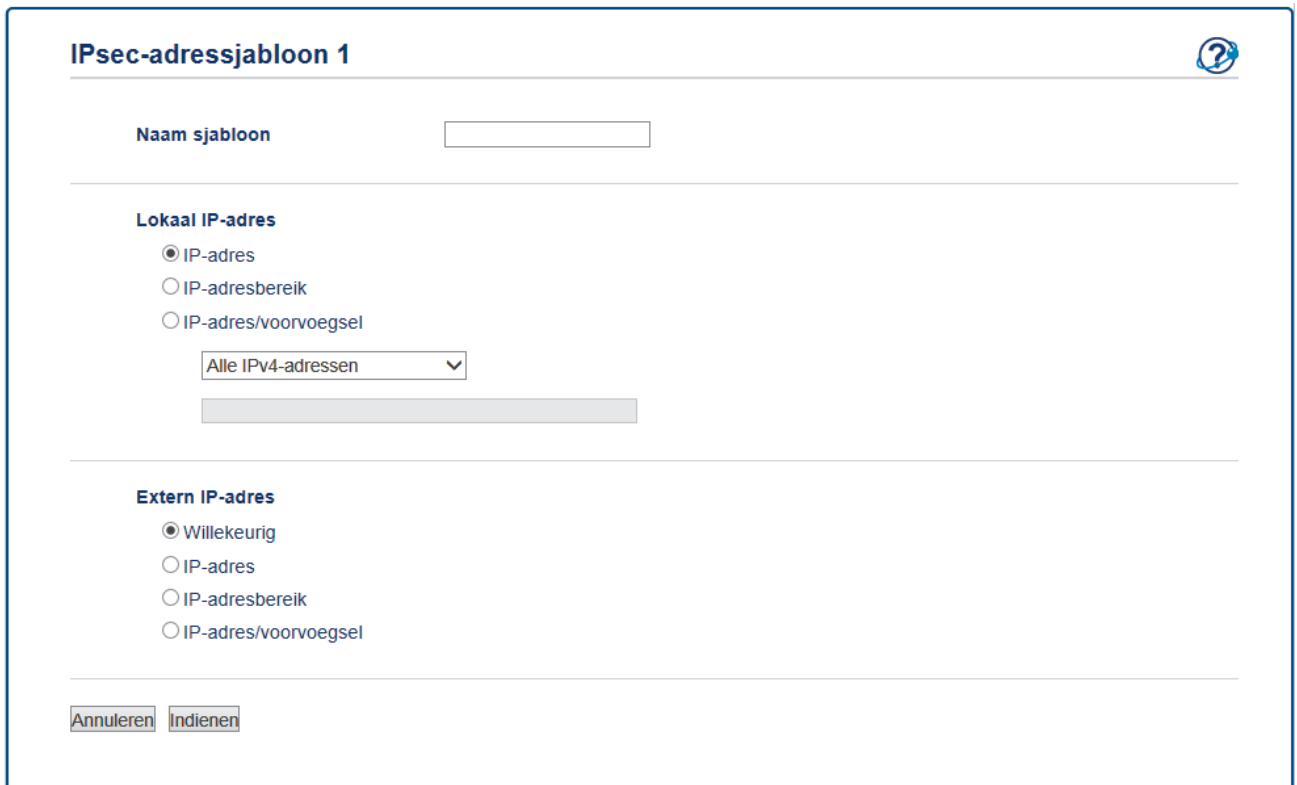

8. Voer in het veld **Naam sjabloon** een naam in voor het sjabloon (max. 16 tekens).

9. Selecteer een **Lokaal IP-adres**-optie om de IP-adresvoorwaarden voor de afzender op te geven:

- **IP-adres**

Geef het IP-adres op. Selecteer **Alle IPv4-adressen**, **Alle IPv6-adressen**, **Alle Link-local IPv6-adressen** of **Aangepast** uit de vervolgkeuzelijst.

Als u in de vervolgkeuzelijst **Aangepast** selecteert, voert u in het tekstvak het IP-adres (IPv4 of IPv6) in.

- **IP-adresbereik**

Voer in de tekstvakken het begin- en eind-IP-adres voor het IP-adresbereik in. Als het begin- en eind-IP-adres niet gestandaardiseerd zijn voor IPv4 of IPv6 of als het eind-IP-adres lager ligt dan het beginadres, zal er zich een fout voordoen.

- **IP-adres/voorvoegsel**

---

Gebruik een CIDR-notatie voor het opgeven van het IP-adres.

Bijvoorbeeld: 192.168.1.1/24

Omdat het voorvoegsel opgegeven is als een 24-bit-subnetmasker (255.255.255.0) voor 192.168.1.1 zijn de adressen 192.168.1.xxx geldig.

10. Selecteer een **Extern IP-adres**-optie om de IP-adresvoorwaarden voor de ontvanger op te geven:

- **Willekeurig**

Als u **Willekeurig** selecteert, worden alle IP-adressen ingeschakeld.

- **IP-adres**

Voer het opgegeven IP-adres (IPv4 of IPv6) in het tekstvak in.

- **IP-adresbereik**

Voer het begin- en eind-IP-adres voor het IP-adresbereik in. Als het begin- en eind-IP-adres niet gestandaardiseerd zijn voor IPv4 of IPv6 of als het eind-IP-adres lager ligt dan het beginadres, zal er zich een fout voordoen.

- **IP-adres/voorvoegsel**

Gebruik een CIDR-notatie voor het opgeven van het IP-adres.

Bijvoorbeeld: 192.168.1.1/24

Omdat het voorvoegsel opgegeven is als een 24-bit-subnetmasker (255.255.255.0) voor 192.168.1.1 zijn de adressen 192.168.1.xxx geldig.

11. Klik op **Indienen**.



---

Wanneer u de instellingen voor het actueel gebruikte sjabloon wijzigt, moet u uw machine opnieuw opstarten om de configuratie te activeren.

---



## Verwante informatie

- [Uw netwerkmachine veilig beheren met IPsec](#)
-

## Een IPsec-sjabloon configureren met Beheer via een webbrowser

1. Start uw webbrowser.
2. Voer "http://IP-adres van machine" in de adresbalk van uw browser in (waarbij "IP-adres van machine" staat voor het IP-adres van de machine).  
Bijvoorbeeld:  
http://192.168.1.2
3. Standaard is er geen wachtwoord vereist. Tik een wachtwoord als u dit hebt ingesteld en klik vervolgens op .
4. Klik op het tabblad **Netwerk**.
5. Klik op het tabblad **Beveiliging**.
6. Klik op **IPsec-sjabloon** in de linkernavigatiebalk.  
De lijst met sjablonen verschijnt en geeft 10 IPsec-sjablonen weer.  
Klik op de **Verwijderen**-knop om een **IPsec-sjabloon** te wissen. Wanneer een **IPsec-sjabloon** in gebruik is, kan het niet worden gewist.
7. Klik op het **IPsec-sjabloon** die u wilt aanmaken. Het scherm **IPsec-sjabloon** verschijnt. De configuratievelden verschillen op basis van de door u geselecteerde **Voorgeconfigureerde sjabloon gebruiken** en **Internet Key Exchange (IKE)**.
8. Voer in het veld **Naam sjabloon** een naam in voor het sjabloon (max. 16 tekens).
9. Als u **Aangepast** selecteerde in de vervolgkeuzelijst **Voorgeconfigureerde sjabloon gebruiken**, selecteert u de **Internet Key Exchange (IKE)**-opties en vervolgens wijzigt u de instellingen indien nodig.
10. Klik op **Indienen**.

## IPsec-sjabloon 1



Naam sjabloon

Voorgeconfigureerde sjabloon gebruiken  ▼

Internet Key Exchange (IKE) IKEv1

### Verificatietype

Diffie-Hellman-groep Groep 5  
Groep 14

Versleuteling AES-CBC 128  
AES-CBC 256

Hekje SHA1  
SHA256  
SHA512

Levensduur beveiligingskoppeling 28800 seconde(n)  
(240 – 63072000)

32768 Kilobyte  
(10 – 2097152)

### Encapsulation-beveiliging

Protocol ESP

Versleuteling AES-CBC 128  
AES-CBC 256

Hekje SHA1  
SHA256  
SHA512

Levensduur beveiligingskoppeling 3600 seconde(n)  
(240 – 63072000)

65536 Kilobyte  
(10 – 2097152)

Encapsulation-modus  Transport  Tunnel

IP-adres externe router

Perfect Forward Secrecy (PFS)  Ingeschakeld  Uitgeschakeld

Authenticatiemethode  Vooraf gedeelde sleutel  
 Certificaten

Vooraf gedeelde sleutel

### Lokaal

Type id IPv4-adres ▼

Id

### Extern

Type id IPv4-adres ▼

Id

[Certificaat>>](#)



## Verwante informatie

- [Uw netwerkmachine veilig beheren met IPsec](#)
- [IKEv1-instellingen voor een IPsec-sjabloon](#)
- [IKEv2-instellingen voor een IPsec-sjabloon](#)
- [Handmatige instellingen voor IPsec-sjabloon](#)

---

▲ [Home](#) > [Beveiliging](#) > [Functies voor netwerkbeveiliging](#) > [Uw netwerkmachine veilig beheren met IPsec](#) > [Een IPsec-sjabloon configureren met Beheer via een webbrowser](#) > [IKEv1-instellingen voor een IPsec-sjabloon](#)



## IKEv1-instellingen voor een IPsec-sjabloon

### IPsec-sjabloon 1 ?

---

**Naam sjabloon**

**Voorgeconfigureerde sjabloon gebruiken**

---

**Internet Key Exchange (IKE)**  IKEv1  IKEv2  Handmatig

---

**Verificatietype**

Diffie-Hellman-groep

Versleuteling

Hekje

Levensduur beveiligingskoppeling  seconde(n)  
(240 – 63072000)

Kilobyte  
(10 – 2097152)

---

**Encapsulation-beveiliging**

Protocol  ESP  AH  AH+ESP

Versleuteling

Hekje

Levensduur beveiligingskoppeling  seconde(n)  
(120 – 4233600)

Kilobyte  
(10 – 4194304)

Encapsulation-modus  Transport  Tunnel

IP-adres externe router

---

**Perfect Forward Secrecy (PFS)**  Ingeschakeld  Uitgeschakeld

---

**Authenticatiemethode**  Vooraf gedeelde sleutel  
 Certificaten

**Vooraf gedeelde sleutel**

**Lokaal**

Type id

Id

**Extern**

Type id

Id

---

[Certificaat>>](#)

---

---

## Naam sjabloon

Voer een naam in voor het sjabloon (max. 16 tekens).

## Voorgeconfigureerde sjabloon gebruiken

Selecteer **Aangepast**, **Streng beveiliging IKEv1** of **Gemiddelde beveiliging IKEv1**. De instellingen zijn verschillend afhankelijk van het geselecteerde sjabloon.



---

Het standaardjabloon verschilt afhankelijk of u **Normaal** of **Agressief** koos voor **Onderhandelingsmodus** op het **IPsec**-configuratievenster.

---

## Internet Key Exchange (IKE)

IKE is een communicatieprotocol dat wordt gebruikt voor het uitwisselen van versleutelingscodes voor het voeren van versleutelde communicatie via IPsec. Om alleen voor dat ogenblik versleutelde communicatie te voeren, wordt het versleutelingsalgoritme dat vereist is voor IPsec bepaald en worden de versleutelingscodes gedeeld. Voor IKE worden de versleutelingscodes uitgewisseld met behulp van de Diffie-Hellman-methode voor code-uitwisseling, en wordt een versleutelde communicatie die beperkt is tot IKE gevoerd.

Als u **Aangepast** selecteerde in **Voorgeconfigureerde sjabloon gebruiken**, selecteert u **IKEv1**.

## Verificatietype

Configureer de IKE-verificatie en -versleuteling.

- **Diffie-Hellman-groep**

Met deze code-uitwisselingsmethode kunnen geheime codes veilig uitgewisseld worden binnen een onbeveiligd netwerk. De Diffie-Hellman-methode voor code-uitwisseling maakt gebruik van een discreet logaritme probleem (geen versleutelde code) om open informatie, aangemaakt met behulp van een willekeurig getal en de geheime code, te verzenden en te ontvangen.

Selecteer **Groep 1**, **Groep 2**, **Groep 5** of **Groep 14**.

- **Versleuteling**

Selecteer **DES**, **3DES**, **AES-CBC 128** of **AES-CBC 256**.

- **Hekje**

Selecteer **MD5**, **SHA1**, **SHA256**, **SHA384** of **SHA512**.

- **Levensduur beveiligingskoppeling**

Geef de levensduur op voor de IKE SA.

Voer de tijd (seconden) en het aantal kilobytes (KByte) in.

## Encapsulation-beveiliging

- **Protocol**

Selecteer **ESP**, **AH** of **AH+ESP**.



- 
- ESP is een protocol voor het voeren van versleutelde communicatie via IPsec. ESP versleutelt de payload (gecommuniceerde inhoud) en voegt extra informatie toe. Het IP-pakket bestaat uit de kop en de versleutelde payload, die de kop opvolgt. Naast de versleutelde gegevens omvat het IP-pakket ook informatie betreffende de versleutelingsmethode en -code, de verificatiegegevens enz.
  - AH is het onderdeel van het IPsec-protocol dat de afzender verifieert en manipulatie van de gegevens voorkomt (garandeert volledigheid van de gegevens). In het IP-pakket worden de gegevens onmiddellijk na de kop ingevoerd. Daarnaast bevatten de pakketten hash-waarden die berekend worden aan de hand van een vergelijking van de gecommuniceerde inhoud, geheime code enz. om vervalsing van de afzender en manipulatie van de gegevens te voorkomen. In tegenstelling tot bij ESP is de gecommuniceerde inhoud niet versleuteld en worden de gegevens verzonden en ontvangen als tekst zonder opmaak.
- 

- **Versleuteling**

Selecteer **DES**, **3DES**, **AES-CBC 128** of **AES-CBC 256**.

- **Hekje**

Selecteer **Geen**, **MD5**, **SHA1**, **SHA256**, **SHA384** of **SHA512**.

---

Wanneer **AH+ESP** geselecteerd is bij **Protocol**, selecteert u elk protocol voor **Hekje(ESP)** en **Hekje(AH)**.

- **Levensduur beveiligingskoppeling**

Geef de levensduur op voor de IPsec SA.

Voer de tijd (seconden) en het aantal kilobytes (kB) voordat de IPsec SA verloopt in.

- **Encapsulation-modus**

Selecteer **Transport** of **Tunnel**.

- **IP-adres externe router**

Voer het IP-adres (IPv4 of IPv6) van de router op afstand in. Voer deze informatie alleen in wanneer de **Tunnel**-modus is geselecteerd.



---

SA (Security Association) is een versleutelde communicatiemethode die gebruikmaakt van IPsec of IPv6 voor het uitwisselen en delen van informatie (bv. de versleutelingsmethode en -code) om een beveiligd communicatiekanaal te kunnen invoeren vooraleer de communicatie begint. SA kan ook verwijzen naar een virtueel versleuteld communicatiekanaal dat ingevoerd werd. De SA die gebruikt wordt voor IPsec bepaalt de versleutelingsmethode, wisselt de codes uit en voert wederzijdse verificatie uit overeenkomstig de IKE (Internet Key Exchange)-standaardprocedure. De SA wordt regelmatig geüpdatet.

---

### Perfect Forward Secrecy

PFS leidt codes niet af van eerdere codes die gebruikt werden voor het versleutelen van berichten. Als een code die werd gebruikt voor het versleutelen van een bericht bovendien afgeleid werd van een hoofdcode, wordt die hoofdcode niet gebruikt om andere codes af te leiden. Dit betekent dat zelfs als een code niet langer veilig is, de schade beperkt zal blijven tot de berichten die versleuteld werden met die code.

Selecteer **Ingeschakeld** of **Uitgeschakeld**.

### Authenticatiemethode

Selecteer de verificatiemethode. Selecteer **Voraf gedeelde sleutel** of **Certificaten**.

#### Voraf gedeelde sleutel

Bij het versleutelen van communicatie wordt de versleutelingscode vooraf uitgewisseld en gedeeld via een ander kanaal.

Als u **Voraf gedeelde sleutel** selecteerde voor de **Authenticatiemethode**, voert u de **Voraf gedeelde sleutel** in (max. 32 tekens).

- **Lokaal/Type id/Id**

Selecteer het ID-type van de afzender en voer vervolgens het ID in.

Selecteer **IPv4-adres**, **IPv6-adres**, **FQDN**, **E-mailadres** of **Certificaat** als type.

Als u **Certificaat** selecteert, voert u de algemene naam van het certificaat in het **Id**-veld in.

- **Extern/Type id/Id**

Selecteer het ID-type van de ontvanger en voer vervolgens het ID in.

Selecteer **IPv4-adres**, **IPv6-adres**, **FQDN**, **E-mailadres** of **Certificaat** als type.

Als u **Certificaat** selecteert, voert u de algemene naam van het certificaat in het **Id**-veld in.

### Certificaat

Als u **Certificaten** selecteerde voor **Authenticatiemethode**, selecteert u het certificaat.



---

U kunt alleen de certificaten selecteren die werden aangemaakt met behulp van de **Certificaat**-pagina van het beveiligingsconfiguratiescherm van Beheer via een webbrowser.

---



### Verwante informatie

- [Een IPsec-sjabloon configureren met Beheer via een webbrowser](#)
-

## IKEv2-instellingen voor een IPsec-sjabloon

### IPsec-sjabloon 1 ?

---

Naam sjabloon

Voorgeconfigureerde sjabloon gebruiken Aangepast

---

Internet Key Exchange (IKE)  IKEv1  IKEv2  Handmatig

---

**Verificatietype**

Diffie-Hellman-groep  Groep 1  Groep 2  Groep 5  Groep 14

Versleuteling  DES  3DES  AES-CBC 128  
 AES-CBC 256

Hekje  MD5  SHA1  SHA256  SHA384  
 SHA512

Levensduur beveiligingskoppeling  seconde(n)  
(240 – 63072000)

Kilobyte  
(10 – 2097152)

---

**Encapsulation-beveiliging**

Protocol  ESP

Versleuteling  DES  3DES  AES-CBC 128  
 AES-CBC 256

Hekje  MD5  SHA1  SHA256  SHA384  
 SHA512

Levensduur beveiligingskoppeling  seconde(n)  
(120 – 4233600)

Kilobyte  
(10 – 4194304)

Encapsulation-modus  Transport  Tunnel

IP-adres externe router

---

Perfect Forward Secrecy (PFS)  Ingeschakeld  Uitgeschakeld

---

**Authenticatiemethode**  Vooraf gedeelde sleutel  
 Certificaten  
 EAP - MD5  
 EAP - MS-CHAPv2

Vooraf gedeelde sleutel

**Lokaal**

Type id IPv4-adres

Id

**Extern**

Type id IPv4-adres

Id

---

[Certificaat>>](#)

---

---

## Naam sjabloon

Voer een naam in voor het sjabloon (max. 16 tekens).

## Voorgeconfigureerde sjabloon gebruiken

Selecteer **Aangepast**, **Streng beveiliging IKEv2** of **Gemiddelde beveiliging IKEv2**. De instellingen zijn verschillend afhankelijk van het geselecteerde sjabloon.

## Internet Key Exchange (IKE)

IKE is een communicatieprotocol dat wordt gebruikt voor het uitwisselen van versleutelingscodes voor het voeren van versleutelde communicatie via IPsec. Om alleen voor dat ogenblik versleutelde communicatie te voeren, wordt het versleutelingsalgoritme dat vereist is voor IPsec bepaald en worden de versleutelingscodes gedeeld. Voor IKE worden de versleutelingscodes uitgewisseld met behulp van de Diffie-Hellman-methode voor code-uitwisseling, en wordt een versleutelde communicatie die beperkt is tot IKE gevoerd.

Als u **Aangepast** selecteerde in **Voorgeconfigureerde sjabloon gebruiken**, selecteert u **IKEv2**.

## Verificatietype

Configureer de IKE-verificatie en -versleuteling.

- **Diffie-Hellman-groep**

Met deze code-uitwisselingsmethode kunnen geheime codes veilig uitgewisseld worden binnen een onbeveiligd netwerk. De Diffie-Hellman-methode voor code-uitwisseling maakt gebruik van een discreet logaritme probleem (geen versleutelde code) om open informatie, aangemaakt met behulp van een willekeurig getal en de geheime code, te verzenden en te ontvangen.

Selecteer **Groep 1**, **Groep 2**, **Groep 5** of **Groep 14**.

- **Versleuteling**

Selecteer **DES**, **3DES**, **AES-CBC 128** of **AES-CBC 256**.

- **Hekje**

Selecteer **MD5**, **SHA1**, **SHA256**, **SHA384** of **SHA512**.

- **Levensduur beveiligingskoppeling**

Geef de levensduur op voor de IKE SA.

Voer de tijd (seconden) en het aantal kilobytes (KByte) in.

## Encapsulation-beveiliging

- **Protocol**

Selecteer **ESP**.



---

ESP is een protocol voor het voeren van versleutelde communicatie via IPsec. ESP versleutelt de payload (gecommuniceerde inhoud) en voegt extra informatie toe. Het IP-pakket bestaat uit de kop en de versleutelde payload, die de kop opvolgt. Naast de versleutelde gegevens omvat het IP-pakket ook informatie betreffende de versleutelingsmethode en -code, de verificatiegegevens enz.

---

- **Versleuteling**

Selecteer **DES**, **3DES**, **AES-CBC 128** of **AES-CBC 256**.

- **Hekje**

Selecteer **MD5**, **SHA1**, **SHA256**, **SHA384** of **SHA512**.

- **Levensduur beveiligingskoppeling**

Geef de levensduur op voor de IPsec SA.

Voer de tijd (seconden) en het aantal kilobytes (kB) voordat de IPsec SA verloopt in.

- **Encapsulation-modus**

Selecteer **Transport** of **Tunnel**.

- **IP-adres externe router**

Voer het IP-adres (IPv4 of IPv6) van de router op afstand in. Voer deze informatie alleen in wanneer de **Tunnel**-modus is geselecteerd.



---

SA (Security Association) is een versleutelde communicatiemethode die gebruikmaakt van IPsec of IPv6 voor het uitwisselen en delen van informatie (bv. de versleutelingsmethode en -code) om een beveiligd communicatiekanaal te kunnen invoeren vooraleer de communicatie begint. SA kan ook verwijzen naar een virtueel versleuteld communicatiekanaal dat ingevoerd werd. De SA die gebruikt wordt voor IPsec bepaalt de versleutelingsmethode, wisselt de codes uit en voert wederzijdse verificatie uit overeenkomstig de IKE (Internet Key Exchange)-standaardprocedure. De SA wordt regelmatig geüpdatet.

---

### Perfect Forward Secrecy

PFS leidt codes niet af van eerdere codes die gebruikt werden voor het versleutelen van berichten. Als een code die werd gebruikt voor het versleutelen van een bericht bovendien afgeleid werd van een hoofdcode, wordt die hoofdcode niet gebruikt om andere codes af te leiden. Dit betekent dat zelfs als een code niet langer veilig is, de schade beperkt zal blijven tot de berichten die versleuteld werden met die code.

Selecteer **Ingeschakeld** of **Uitgeschakeld**.

### Authenticatiemethode

Selecteer de verificatiemethode. Selecteer **Vooraf gedeelde sleutel**, **Certificaten**, **EAP - MD5** of **EAP - MS-CHAPv2**.

#### Vooraf gedeelde sleutel

Bij het versleutelen van communicatie wordt de versleutelingscode vooraf uitgewisseld en gedeeld via een ander kanaal.

Als u **Vooraf gedeelde sleutel** selecteerde voor de **Authenticatiemethode**, voert u de **Vooraf gedeelde sleutel** in (max. 32 tekens).

- **Lokaal/Type id/Id**

Selecteer het ID-type van de afzender en voer vervolgens het ID in.

Selecteer **IPv4-adres**, **IPv6-adres**, **FQDN**, **E-mailadres** of **Certificaat** als type.

Als u **Certificaat** selecteert, voert u de algemene naam van het certificaat in het **Id**-veld in.

- **Extern/Type id/Id**

Selecteer het ID-type van de ontvanger en voer vervolgens het ID in.

Selecteer **IPv4-adres**, **IPv6-adres**, **FQDN**, **E-mailadres** of **Certificaat** als type.

Als u **Certificaat** selecteert, voert u de algemene naam van het certificaat in het **Id**-veld in.

### Certificaat

Als u **Certificaten** selecteerde voor **Authenticatiemethode**, selecteert u het certificaat.



---

U kunt alleen de certificaten selecteren die werden aangemaakt met behulp van de **Certificaat**-pagina van het beveiligingsconfiguratiescherm van Beheer via een webbrowser.

---

### EAP

EAP is een verificatieprotocol dat een verlenging is van PPP. Door EAP met IEEE802.1x te gebruiken, wordt er voor gebruikersverificatie en voor elke sessie een andere code gebruikt.

De volgende instellingen zijn alleen nodig wanneer **EAP - MD5** of **EAP - MS-CHAPv2** zijn geselecteerd in **Authenticatiemethode**:

- **Modus**

Selecteer **Servermodus** of **Clientmodus**.

- **Certificaat**

Selecteer het certificaat.

- **Gebruikersnaam**

Voer de gebruikersnaam in (maximaal 32 tekens).

- **Wachtwoord**

Voer het wachtwoord in (maximaal 32 tekens). Het wachtwoord moet ter bevestiging een tweede keer worden ingevoerd.



## Verwante informatie

- Een IPsec-sjabloon configureren met Beheer via een webbrowser

## Handmatige instellingen voor IPsec-sjabloon

### IPsec-sjabloon 1 ?

---

**Naam sjabloon**

**Voorgeconfigureerde sjabloon gebruiken**

---

**Internet Key Exchange (IKE)**  IKEv1  IKEv2  Handmatig

---

**Verificatiesleutel (ESP, AH)**

In

Uit

**Codesleutel (ESP)**

In

Uit

**SPI**

In

Uit

---

**Encapsulation-beveiliging**

Protocol  ESP  AH

Versleuteling

Hekje

Levensduur beveiligingskoppeling  seconde(n)  
(120 – 4233600)

Kilobyte  
(10 – 4194304)

Encapsulation-modus  Transport  Tunnel

IP-adres externe router

---

[Certificaat>>](#)

---

### Naam sjabloon

Voer een naam in voor het sjabloon (max. 16 tekens).

### Voorgeconfigureerde sjabloon gebruiken

Selecteer **Aangepast**.



---

## Internet Key Exchange (IKE)

IKE is een communicatieprotocol dat wordt gebruikt voor het uitwisselen van versleutelingscodes voor het voeren van versleutelde communicatie via IPsec. Om alleen voor dat ogenblik versleutelde communicatie te voeren, wordt het versleutelingsalgoritme dat vereist is voor IPsec bepaald en worden de versleutelingscodes gedeeld. Voor IKE worden de versleutelingscodes uitgewisseld met behulp van de Diffie-Hellman-methode voor code-uitwisseling, en wordt een versleutelde communicatie die beperkt is tot IKE gevoerd.

Selecteer **Handmatig**.

## Verificatiesleutel (ESP, AH)

Specificeer de code die moet worden gebruikt voor de verificatie. Voer de **In/Uit**-waarden in.

Deze instellingen zijn noodzakelijk wanneer **Aangepast** is geselecteerd voor **Voorgeconfigureerde sjabloon gebruiken**, **Handmatig** is geselecteerd voor **Internet Key Exchange (IKE)** en een andere instelling dan **Geen** is geselecteerd voor **Hekje** voor hoofdstuk **Encapsulation-beveiliging**.



---

Het aantal tekens dat u kunt instellen, verschilt afhankelijk van de instelling die u hebt gekozen voor **Hekje** in het hoofdstuk **Encapsulation-beveiliging**.

Als de lengte van de opgegeven verificatiecode verschilt van het geselecteerde hash-algoritme, treedt er een fout op.

- **MD5**: 128 bit (16 byte)
- **SHA1**: 160 bit (20 byte)
- **SHA256**: 256 bit (32 byte)
- **SHA384**: 384 bit (48 byte)
- **SHA512**: 512 bit (64 bytes)

Wanneer u de code opgeeft in ASCII, moet u de tekens tussen dubbele aanhalingstekens plaatsen (").

---

## Codesleutel (ESP)

Specificeer de code die moet worden gebruikt voor de versleuteling. Voer de **In/Uit**-waarden in.

Deze instellingen zijn vereist wanneer **Aangepast** geselecteerd is bij **Voorgeconfigureerde sjabloon gebruiken**, **Handmatig** geselecteerd is bij **Internet Key Exchange (IKE)** en **ESP** geselecteerd is bij **Protocol** onder **Encapsulation-beveiliging**.



---

Het aantal tekens dat u kunt instellen, verschilt afhankelijk van de instelling die u hebt gekozen voor **Versleuteling** in het hoofdstuk **Encapsulation-beveiliging**.

Als de lengte van de opgegeven code verschilt van het geselecteerde versleutelingsalgoritme, treedt er een fout op.

- **DES**: 64 bit (8 byte)
- **3DES**: 192 bit (24 byte)
- **AES-CBC 128**: 128 bit (16 byte)
- **AES-CBC 256**: 256 bit (32 byte)

Wanneer u de code opgeeft in ASCII, moet u de tekens tussen dubbele aanhalingstekens plaatsen (").

---

## SPI

Deze parameters worden gebruikt om beveiligingsinformatie te identificeren. Over het algemeen heeft een host meerdere Security Associations (SA's) voor verschillende types IPsec-communicatie. Daarom is het nodig de toepasselijke SA te identificeren wanneer er een IPsec-pakket ontvangen wordt. De SPI-parameter, die de SA identificeert, is inbegrepen in de Authentication Header (AH) en in de Encapsulating Security Payload (ESP)-header.

Deze instellingen zijn noodzakelijk wanneer **Aangepast** is geselecteerd voor **Voorgeconfigureerde sjabloon gebruiken** en **Handmatig** is geselecteerd voor **Internet Key Exchange (IKE)**.

Geef waarden op voor **In/Uit**. (3-10 tekens)

## Encapsulation-beveiliging

- **Protocol**

Selecteer **ESP** of **AH**.



- ESP is een protocol voor het voeren van versleutelde communicatie via IPsec. ESP versleutelt de payload (gecommuniceerde inhoud) en voegt extra informatie toe. Het IP-pakket bestaat uit de kop en de versleutelde payload, die de kop opvolgt. Naast de versleutelde gegevens omvat het IP-pakket ook informatie betreffende de versleutelingsmethode en -code, de verificatiegegevens enz.
- AH is het onderdeel van het IPsec-protocol dat de afzender verifieert en manipulatie van de gegevens voorkomt (garandeert volledigheid van de gegevens). In het IP-pakket worden de gegevens onmiddellijk na de kop ingevoerd. Daarnaast bevatten de pakketten hash-waarden die berekend worden aan de hand van een vergelijking van de gecommuniceerde inhoud, geheime code enz. om vervalsing van de afzender en manipulatie van de gegevens te voorkomen. In tegenstelling tot bij ESP is de gecommuniceerde inhoud niet versleuteld en worden de gegevens verzonden en ontvangen als tekst zonder opmaak.

- **Versleuteling**

Selecteer **DES**, **3DES**, **AES-CBC 128** of **AES-CBC 256**.

- **Hekje**

Selecteer **Geen**, **MD5**, **SHA1**, **SHA256**, **SHA384** of **SHA512**. **Geen** kan alleen geselecteerd worden wanneer **ESP** geselecteerd is bij **Protocol**.

- **Levensduur beveiligingskoppeling**

Geef de levensduur op voor de IKE SA.

Voer de tijd (seconden) en het aantal kilobytes (kB) voordat de IPsec SA verloopt in.

- **Encapsulation-modus**

Selecteer **Transport** of **Tunnel**.

- **IP-adres externe router**

Geef het IP-adres (IPv4 of IPv6) van de verbindingbestemming op. Voer deze informatie alleen in wanneer de **Tunnel**-modus is geselecteerd.



SA (Security Association) is een versleutelde communicatiemethode die gebruikmaakt van IPsec of IPv6 voor het uitwisselen en delen van informatie (bv. de versleutelingsmethode en -code) om een beveiligd communicatiekanaal te kunnen invoeren vooraleer de communicatie begint. SA kan ook verwijzen naar een virtueel versleuteld communicatiekanaal dat ingevoerd werd. De SA die gebruikt wordt voor IPsec bepaalt de versleutelingsmethode, wisselt de codes uit en voert wederzijdse verificatie uit overeenkomstig de IKE (Internet Key Exchange)-standaardprocedure. De SA wordt regelmatig geüpdatet.



## Verwante informatie

- [Een IPsec-sjabloon configureren met Beheer via een webbrowser](#)

## E-mailberichten veilig verzenden of ontvangen

- Verzenden of ontvangen van e-mailberichten configureren via Beheer via een webbrowser
- E-mailberichten verzenden met gebruikersverificatie
- E-mailberichten veilig verzenden of ontvangen met behulp van SSL/TLS

## Verzenden of ontvangen van e-mailberichten configureren via Beheer via een webbrowser

We bevelen aan om Beheer via een webbrowser te gebruiken voor de configuratie van veilig verzenden van e-mailberichten met gebruikersverificatie, of verzenden en ontvangen van e-mailberichten met behulp van SSL/TLS.

1. Start uw webbrowser.
2. Voer "http://IP-adres van machine" in de adresbalk van uw browser in (waarbij "IP-adres van machine" staat voor het IP-adres van de machine).  
Bijvoorbeeld:  
http://192.168.1.2
3. Standaard is er geen wachtwoord vereist. Tik een wachtwoord als u dit hebt ingesteld en klik vervolgens op .
4. Klik op het tabblad **Netwerk**.
5. Klik op het **Protocol**-menu in de linkernavigatiebalk.
6. Klik in het veld **POP3/IMAP4/SMTP** op **Geavanceerde instellingen** en controleer of **POP3/IMAP4/SMTP** de status **Ingeschakeld** heeft.
7. Configureer de **POP3/IMAP4/SMTP**-instellingen.
  - Controleer of de e-mailinstellingen juist zijn door na het configureren een test-e-mail te verzenden.
  - Raadpleeg uw netwerkbeheerder of internetprovider (ISP) als u niet weet wat de instellingen van de POP3-/IMAP4-/SMTP-server zijn.
8. Klik op **Indienen** wanneer u klaar bent.  
Het dialoogvenster **Configuratie voor e-mail verzenden/ontvangen testen** verschijnt.
9. Volg de instructies in het dialoogvenster om de huidige instellingen te testen.

### **Verwante informatie**

- [E-mailberichten veilig verzenden of ontvangen](#)

## E-mailberichten verzenden met gebruikersverificatie

Uw Brother-machine ondersteunt de methode SMTP-AUTH voor het verzenden van e-mails via een e-mailserver die gebruikersverificatie vereist. Deze methode voorkomt dat onbevoegde gebruikers toegang krijgen tot de e-mailserver.

U kunt SMTP-AUTH gebruiken voor het verzenden van e-mailmeldingen, e-mailrapporten en I-faxen.



U kunt het beste Beheer via een webbrowser gebruiken om de SMTP-verificatie te configureren.

### Instellingen van de e-mailserver

U moet de SMTP-verificatiemethode van uw machine instellen overeenkomstig de verificatiemethode die door uw e-mailserver wordt gebruikt. Neem contact op met uw netwerkbeheerder of internetprovider (ISP) voor meer informatie over de instellingen van uw e-mailserver.



Om de SMTP-serververificatie in te schakelen: in het **POP3/IMAP4/SMTP**-scherm van Beheer via een webbrowser, onder **Serververificatiemethode**, moet u **SMTP-VERIF** selecteren.



### Verwante informatie

- [E-mailberichten veilig verzenden of ontvangen](#)

## E-mailberichten veilig verzenden of ontvangen met behulp van SSL/TLS

Uw Brother-machine ondersteunt SSL/TLS-methoden voor het verzenden of ontvangen van e-mailberichten via een e-mailserver die beveiligde SSL/TLS-communicatie vereist. Om e-mails te verzenden of ontvangen via een e-mailserver die gebruikmaakt van SSL/TLS-communicatie, moet u SMTP over SSL/TLS, POP3 over SSL/TLS of IMAP4 over SSL/TLS configureren.



U kunt het beste Beheer via een webbrowser gebruiken om SSL/TLS te configureren.

### Servercertificaat verifiëren

Als u onder **SSL/TLS** de optie **SSL** of **TLS** selecteert, wordt het selectievakje **Servercertificaat verifiëren** automatisch aangevinkt.

## POP3/IMAP4/SMTP



[Annuleren](#) [Indienen](#)

Status Ingeschakeld

### E-mailinstellingen verzenden (SMTP)

Serveradres	<input type="text" value="0.0.0.0"/>
Poort	<input type="text" value="25"/>
Serververificatiemethode	<input checked="" type="radio"/> Geen <input type="radio"/> SMTP-VERIF
SMTP-VERIF Accountnaam	<input type="text"/>
SMTP-VERIF Accountwachtwoord	
Wachtwoord invoeren	<input type="text"/>
Wachtwoord opnieuw invoeren	<input type="text"/>
SSL/TLS	<input checked="" type="radio"/> Geen <input type="radio"/> SSL <input type="radio"/> TLS <input type="checkbox"/> Servercertificaat verifiëren
E-mailadres van apparaat	<input type="text" value="bm30055c776c8f@example.com"/>

### E-mailinstellingen ontvangen (POP3/IMAP4)

Protocol	<input checked="" type="radio"/> POP3 <input type="radio"/> IMAP4
Serveradres	<input type="text" value="0.0.0.0"/>
Poort	<input type="text" value="110"/>
Naam van mailbox	<input type="text"/>
Wachtwoord voor mailbox	
Wachtwoord invoeren	<input type="text"/>
Wachtwoord opnieuw invoeren	<input type="text"/>
	<input type="checkbox"/> APOP gebruiken (alleen POP3)
Naam e-mailmap selecteren (alleen IMAP4)	<input checked="" type="radio"/> Standaard (Postvak IN) <input type="radio"/> Specifiek : <input type="text"/>
SSL/TLS	<input checked="" type="radio"/> Geen <input type="radio"/> SSL <input type="radio"/> TLS <input type="checkbox"/> Servercertificaat verifiëren
Time-out gesegmenteerd bericht	<input type="text" value="120"/> minu(u)t(en)

[I-Fax>>](#)

[CA-certificaat>>](#)

[E-mailrapport>>](#)

[Berichtgeving>>](#)

[Annuleren](#) [Indienen](#)



- Voordat u het servercertificaat verifieert, moet u het CA-certificaat importeren dat is uitgegeven door de certificeringsinstantie die het servercertificaat heeft ondertekend. Neem contact op met uw netwerkbeheerder of internetprovider (ISP) om na te vragen of het importeren van een CA-certificaat noodzakelijk is.
- Als u het servercertificaat niet hoeft te verifiëren, schakelt u het selectievakje **Servercertificaat verifiëren** uit.

## Poortnummer

Als u **SSL** of **TLS** selecteert voor SMTP, POP3 of IMAP4, wordt de **Poort**-waarde afgestemd op het protocol. Als u het poortnummer handmatig wilt wijzigen, voert u het poortnummer in nadat u **SSL** of **TLS** voor de **SSL/TLS**-instellingen hebt gekozen.

U moet de POP3/IMAP4/SMTP-communicatiemethode van uw machine instellen in overeenstemming met de methode die door uw e-mailserver wordt gebruikt. Neem contact op met uw netwerkbeheerder of internetprovider voor meer informatie over de instellingen van uw e-mailserver.

In de meeste gevallen zijn voor beveiligde webmailservices de volgende instellingen vereist:

SMTP	<b>Poort</b>	25
	<b>Serververificatiemethode</b>	<b>SMTP-VERIF</b>
	<b>SSL/TLS</b>	<b>TLS</b>
POP3	<b>Poort</b>	995
	<b>SSL/TLS</b>	<b>SSL</b>
IMAP4	<b>Poort</b>	993
	<b>SSL/TLS</b>	<b>SSL</b>



## Verwante informatie

- [E-mailberichten veilig verzenden of ontvangen](#)



## IEEE 802.1x-verificatie gebruiken voor een bedraad of draadloos netwerk

- [Wat is IEEE 802.1x-verificatie?](#)
- [IEEE 802.1x-verificatie configureren voor een bedraad of draadloos netwerk met behulp van Beheer via een webbrowser](#)
- [IEEE 802.1x-verificatiemethodes](#)

## Wat is IEEE 802.1x-verificatie?

IEEE 802.1x is een IEEE-standaard voor bedrade en draadloze netwerken die de toegang van onbevoegde netwerkapparaten verhindert. Uw Brother-machine (aanvrager) verstuurt een verificatieaanvraag naar een RADIUS-server (verificatieserver) via uw toegangspunt of HUB. Nadat uw aanvraag werd geverifieerd door de RADIUS-server, krijgt uw machine toegang tot het netwerk.



### Verwante informatie

- [IEEE 802.1x-verificatie gebruiken voor een bedraad of draadloos netwerk](#)
-

## IEEE 802.1x-verificatie configureren voor een bedraad of draadloos netwerk met behulp van Beheer via een webbrowser

- Als u het apparaat configureert met EAP-TLS-verificatie, moet u het door een certificatie instantie uitgegeven clientcertificaat installeren voordat u de configuratie start. Raadpleeg uw netwerkbeheerder over het clientcertificaat. Als u meerdere certificaten hebt geïnstalleerd, raden we aan de certificaatnaam te noteren die u wilt gebruiken.
- Voordat u het servercertificaat verifieert, moet u het CA-certificaat importeren dat door de certificeringsinstantie die het servercertificaat heeft ondertekend is uitgegeven. Neem contact op met uw netwerkbeheerder of internetprovider (ISP) om na te vragen of het importeren van een CA-certificaat noodzakelijk is.



U kunt IEEE 802.1x-verificatie ook configureren met:

- BRAdmin Professional (bedraad en draadloos netwerk)
- De wizard voor de draadloze instellingen via het bedieningspaneel (draadloos netwerk)
- De wizard voor de draadloze instellingen op de installatieschijf (draadloos netwerk)

1. Start uw webbrowser.
2. Tik "http://IP-adres van machine" in de adresbalk van uw browser (waarbij "IP-adres van machine" staat voor het IP-adres van de machine).

Bijvoorbeeld:

http://192.168.1.2



- Als u een DNS (domeinnaamsysteem) of een NetBIOS-naam gebruikt, kunt u in plaats van het IP-adres een andere naam invoeren zoals "GedeeldePrinter".

- Bijvoorbeeld:

http://GedeeldePrinter

Als u een NetBIOS-naam inschakelt, kunt u ook de knooppuntnaam gebruiken.

- Bijvoorbeeld:

http://brnxxxxxxxxxxxx

De NetBIOS-naam kunt u vinden door het netwerkconfiguratie rapport af te drukken.

- Voor Mac gaat u naar Beheer via een webbrowser door op het pictogram van de machine op het scherm **Status Monitor** te klikken.

3. Standaard is er geen wachtwoord vereist. Tik een wachtwoord als u dit hebt ingesteld en klik vervolgens op



4. Klik op het tabblad **Netwerk**.
5. Ga op een van de volgende manieren te werk:

Optie	Beschrijving
Bedraad netwerk	Klik op het tabblad <b>Bedraad</b> en selecteer <b>Authenticatie 802.1x</b> in de linkernavigatiebalk.
Draadloos netwerk	Klik op het tabblad <b>Draadloos</b> en selecteer <b>Draadloos (Bedrijf)</b> in de linkernavigatiebalk.

6. Configureer de instellingen voor IEEE 802.1x-verificatie.



- Als u IEEE 802.1x-verificatie voor bedrade netwerken wilt inschakelen, selecteert u **Ingeschakeld** voor **Status 802.1x vast** op de pagina **Authenticatie 802.1x**.
- Als u **EAP-TLS**-verificatie gebruikt, moet u het clientcertificaat kiezen dat geïnstalleerd is (weergegeven met certificaatnaam) voor verificatie in de vervolgkeuzelijst **Clientcertificaat**.
- Als u **EAP-FAST**-, **PEAP**-, **EAP-TTLS**- of **EAP-TLS**-verificatie selecteert, kunt u de verificatiemethode selecteren in de vervolgkeuzelijst **Verificatie servercertificaat**. Verifieer het servercertificaat met behulp van het CA-certificaat dat vooraf werd geïmporteerd op de machine en dat werd verstrekt door de CA die het servercertificaat ondertekende.

Selecteer een van de volgende verificatiemethoden in de vervolgkeuzelijst **Verificatie servercertificaat**:

Optie	Beschrijving
<b>Geen verificatie</b>	Het servercertificaat kan altijd vertrouwd worden. De verificatie wordt niet uitgevoerd.
<b>CA-cert.</b>	De verificatiemethode voor het controleren van de CA-betrouwbaarheid van het servercertificaat, door gebruik te maken van het CA-certificaat dat werd verstrekt door de CA die het servercertificaat heeft ondertekend.
<b>CA-cert. + server-id</b>	De verificatiemethode om de algemene naam <sup>1</sup> van het servercertificaat te controleren, naast de CA-betrouwbaarheid van het servercertificaat.

7. Klik op **Indienen** als u klaar bent met de configuratie.

Voor bedrade netwerken: na de configuratie sluit u uw machine aan op het netwerk met IEEE 802.1x-ondersteuning. Druk na enkele minuten het netwerkconfiguratie-rapport af om de **<Wired IEEE 802.1x>**-status te controleren.

Optie	Beschrijving
<b>Success</b>	De bedrade IEEE 802.1x-functie is ingeschakeld en de verificatie is gelukt.
<b>Failed</b>	De bedrade IEEE 802.1x-functie is ingeschakeld; de verificatie is echter mislukt.
<b>Uit</b>	De bedrade IEEE 802.1x-functie is niet beschikbaar.



### Verwante informatie

- [IEEE 802.1x-verificatie gebruiken voor een bedraad of draadloos netwerk](#)

<sup>1</sup> De verificatie van de algemene naam vergelijkt de algemene naam van het servercertificaat met de tekenreeks die geconfigureerd werd voor het **Server-id**. Voor u deze methode gebruikt, neemt u contact op met uw systeembeheerder voor de algemene naam van het servercertificaat en configureert u vervolgens naast de CA-betrouwbaarheid van het servercertificaat ook de waarde voor **Server-id**.

## IEEE 802.1x-verificatiemethodes

### LEAP (draadloos netwerk)

Cisco Systems, Inc. heeft Lightweight Extensible Authentication Protocol (LEAP) ontwikkeld dat gebruikmaakt van een gebruikers-ID en wachtwoord voor de verificatie.

### EAP-FAST

Cisco Systems, Inc. heeft Extensible Authentication Protocol-Flexible Authentication via Secured Tunneling (EAP-FAST) ontwikkeld dat gebruikmaakt van een gebruikers-ID en wachtwoord voor de verificatie, en van symmetrische sleutelalgoritmes voor het verkrijgen van een getunneld verificatieproces.

De Brother-machine ondersteunt de volgende inwendige verificatiemethoden:

- EAP-FAST/NONE
- EAP-FAST/MS-CHAPv2
- EAP-FAST/GTC

### EAP-MD5 (bedraad netwerk)

Extensible Authentication Protocol-Message Digest Algorithm 5 (EAP-MD5) maakt gebruik van een gebruikers-ID en een wachtwoord voor vraag-antwoordverificatie.

### PEAP

Protected Extensible Authentication Protocol (PEAP) is een versie van de EAP-methode die door Cisco Systems, Inc., Microsoft® Corporation en RSA Security is ontwikkeld. PEAP maakt een versleutelde Secure Sockets Layer (SSL)/Transport Layer Security (TLS)-tunnel tussen een client en een verificatieserver voor de verzending van een gebruikers-ID en wachtwoord. PEAP zorgt voor een wederzijdse verificatie tussen de server en de client.

De Brother-machine ondersteunt de volgende interne verificatiemethoden:

- PEAP/MS-CHAPv2
- PEAP/GTC

### EAP-TTLS

Extensible Authentication Protocol-Tunneled Transport Layer Security (EAP-TTLS) werd ontwikkeld door Funk Software en Certicom. EAP-TTLS creëert een gelijkaardige versleutelde SSL-tunnel als bij PEAP tussen een client en een verificatieserver voor het verzenden van een gebruikersidentificatie en wachtwoord. EAP-TTLS zorgt voor een wederzijdse verificatie tussen de server en de client.

De Brother-machine ondersteunt de volgende interne verificatiemethoden:

- EAP-TTLS/CHAP
- EAP-TTLS/MS-CHAP
- EAP-TTLS/MS-CHAPv2
- EAP-TTLS/PAP

### EAP-TLS

Extensible Authentication Protocol-Transport Layer Security (EAP-TLS) vereist verificatie van het digitale certificaat bij zowel een client als een verificatieserver.



### Verwante informatie

- [IEEE 802.1x-verificatie gebruiken voor een bedraad of draadloos netwerk](#)

## Afdruklogboek op netwerk opslaan

- [Overzicht Logboek op Netwerk opslaan](#)
- [De instellingen voor "Afdruklogboek op Netwerk opslaan" configureren met Beheer via een webbrowser](#)
- [De instelling voor foutdetectie van Afdruklogboek op netwerk opslaan](#)
- ["Afdruklogboek op netwerk opslaan" gebruiken met Secure Function Lock 3.0](#)

## Overzicht Logboek op Netwerk opslaan

Met de functie Afdruklogboek op netwerk opslaan kunt u het bestand met het afdruklogboek van uw Brother-machine op een netwerkserver opslaan via Common Internet File System (CIFS). U kunt het ID, het type afdruktaak, de naam van de taak, de gebruikersnaam, de datum, de tijd en het aantal afgedrukte pagina's voor elke afdruktaak bijhouden. CIFS is een protocol dat werkt via TCP/IP en waarmee computers op een netwerk bestanden kunnen delen via een intranet of het internet.

De volgende afdrukfuncties worden bijgehouden in het afdruklogboek:

- Afdruktaken van uw computer
- Rechtstreeks afdrukken via USB
- Kopiëren
- Ontvangen fax (alleen ondersteunde modellen)
- Afdrukken via Web Connect (alleen ondersteunde modellen)



- De functie Afdruklogboek op netwerk opslaan ondersteunt Kerberos-verificatie en NTLMv2-verificatie. U moet het SNTF-protocol configureren (netwerktijdserver) of u moet de datum, tijd en tijdzone correct instellen met behulp van het bedieningspaneel voor verificatie.
- U kunt het bestandstype voor het opslaan van een bestand op de server instellen op TXT of CSV.





### Verwante informatie

- [Afdruklogboek op netwerk opslaan](#)

## De instellingen voor "Afdruklogboek op Netwerk opslaan" configureren met Beheer via een webbrowser

1. Start uw webbrowser.
2. Voer "http://IP-adres van machine" in de adresbalk van uw browser in (waarbij "IP-adres van machine" staat voor het IP-adres van de machine).  
Bijvoorbeeld:  
http://192.168.1.2
3. Standaard is er geen wachtwoord vereist. Tik een wachtwoord als u dit hebt ingesteld en klik vervolgens op .
4. Klik op het tabblad **Beheerder**.
5. Klik op het menu **Afdruklog op Netwerk opslaan**.
6. Klik in het veld **Afdrukrapport** op **Aan**.
7. Configureer de volgende instellingen:

Optie	Beschrijving
<b>Netwerkmapnaam</b>	Voer de bestemmingsmap in voor het opslaan van uw logboek op de CIFS-server (bijvoorbeeld: \\Computernaam\Gedeeldemap).
<b>Bestandsnaam</b>	Voer de bestandsnaam in die u wilt gebruiken voor het afdruklogboek (maximaal 32 tekens).
<b>Type bestand</b>	Selecteer de optie <b>TXT</b> of <b>CSV</b> als bestandstype voor het afdruklogboek.
<b>Verificatiemethode</b>	<p>Selecteer de verificatiemethode voor toegang tot de CIFS-server: <b>Automatisch</b>, <b>Kerberos</b> of <b>NTLMv2</b>. Kerberos is een verificatieprotocol waarmee apparaten of individuen veilig hun identiteit kunnen aantonen aan netwerkservern zonder zich telkens opnieuw te moeten aanmelden. NTLMv2 is de verificatiemethode die wordt gebruikt door Windows® om aan te melden bij servers.</p> <ul style="list-style-type: none"><li>• <b>Automatisch</b>: als u <b>Automatisch</b> selecteert, wordt NTLMv2 gebruikt als verificatiemethode.</li><li>• <b>Kerberos</b>: Selecteer de optie <b>Kerberos</b> om alleen Kerberos-verificatie te gebruiken.</li><li>• <b>NTLMv2</b>: Selecteer de optie <b>NTLMv2</b> om alleen NTLMv2-verificatie te gebruiken.</li></ul> <p> <b>Voor Kerberos- en NTLMv2-verificatie moet u ook de Datum&amp;tijd-instellingen of het SNTP-protocol (netwerktijdserver) en de DNS-server configureren.</b></p> <ul style="list-style-type: none"><li>• U kunt de instellingen voor <i>Datum en tijd</i> ook configureren via het bedieningspaneel van de machine.</li></ul>
<b>Gebruikersnaam</b>	Voer de gebruikersnaam in voor de verificatie (maximaal 96 tekens).   Als de gebruikersnaam een onderdeel is van een domein, voert u de gebruikersnaam als volgt in: gebruiker@domein of domein\gebruiker.
<b>Wachtwoord</b>	Voer het wachtwoord in voor de verificatie (maximaal 32 tekens).
<b>Kerberos-serveradres (indien nodig)</b>	Voer het KDC-hostadres (bijvoorbeeld: kerberos.voorbeeld.com; max. 64 tekens) of het IP-adres (bijvoorbeeld: 192.168.56.189).



---

Optie	Beschrijving
<b>Instelling foutdetectie</b>	Kies welke actie moet worden ondernomen wanneer het afdruklogboek niet op de server kan worden opgeslagen wegens een netwerkfout.

---

8. In het veld **Verbindingsstatus** controleert u de laatste logboekstatus.



U kunt ook de foutstatus controleren op de LCD van de machine.

9. Klik op **Indienen** om de pagina **Log afdrukken naar netwerk testen** weer te geven.

Om uw instellingen te testen, klikt u op **Ja** en gaat u vervolgens naar de volgende stap.

Klik op **Nee** om de test over te slaan. De instellingen worden automatisch ingediend.

10. De machine test de instellingen.

11. Als de instellingen goedgekeurd zijn, wordt **Test OK** weergegeven op het scherm.

Als **Testfout** weergegeven wordt, controleert u alle instellingen en klikt u op **Indienen** om de testpagina opnieuw weer te geven.



### Verwante informatie

- [Afdruklogboek op netwerk opslaan](#)
-

## De instelling voor foutdetectie van Afdruklogboek op netwerk opslaan

Gebruik de instellingen van foutdetectie om te selecteren welke actie er wordt ondernomen wanneer het afdruklogboek niet kan worden opgeslagen op de server wegens een netwerkfout.

1. Start uw webbrowser.
2. Voer "http://IP-adres van machine" in de adresbalk van uw browser in (waarbij "IP-adres van machine" staat voor het IP-adres van de machine).  
Bijvoorbeeld:  
http://192.168.1.2
3. Standaard is er geen wachtwoord vereist. Tik een wachtwoord als u dit hebt ingesteld en klik vervolgens op .
4. Klik op het tabblad **Beheerder**.
5. Klik op het **Afdruklog op Netwerk opslaan**-menu in de linkernavigatiebalk.
6. Selecteer in het hoofdstuk **Instelling foutdetectie** de optie **Afdr. annuleren** of **Log negeren en afdr.**

Optie	Beschrijving
<b>Afdr. annuleren</b>	Als u de optie <b>Afdr. annuleren</b> selecteert, worden de afdruktaken geannuleerd wanneer het afdruklogboek niet kan worden opgeslagen op de server.  Zelfs als u de optie <b>Afdr. annuleren</b> selecteert, zal uw machine een ontvangen fax afdrukken.

**Log negeren en afdr.** Als u de optie **Log negeren en afdr.** selecteert, drukt de machine het document af, ook al kan het afdruklogboek niet worden opgeslagen op de server.  
Wanneer de functie voor het opslaan van het afdruklogboek opnieuw werkt, wordt het afdruklogboek als volgt bijgehouden:

```
Id, Type, Job Name, User Name, Date, Time, Print Pages, Color Pages
1, Print (xxxxxxx), "Document01.doc", "user01", 03/03/20xx, 14:01:32, 52, 21
2, Print (xxxxxxx), "Document02.doc", "user01", 03/03/20xx, 14:45:30, ?, ?
3, <Error>, ?, ?, ?, ?, ?
4, Print (xxxxxxx), "Report01.xls", "user02", 03/03/20xx, 19:30:40, 4, 4
```

- a. Als het logboek niet kon worden opgeslagen na het afdrukken, wordt het afdruklogboek zonder het aantal afgedrukte pagina's bijgehouden.
- b. Als het afdruklogboek niet kon worden opgeslagen voor en na het afdrukken, wordt het afdruklogboek van de afdruktaak niet bijgehouden. Wanneer de functie opnieuw werkt, wordt de fout weergegeven in het logboek.

7. Klik op **Indienen** om de pagina **Log afdrukken naar netwerk testen** weer te geven.  
Om uw instellingen te testen, klikt u op **Ja** en gaat u vervolgens naar de volgende stap.  
Klik op **Nee** om de test over te slaan. De instellingen worden automatisch ingediend.
8. De machine test de instellingen.
9. Als de instellingen goedgekeurd zijn, wordt **Test OK** weergegeven op het scherm.  
Als **Testfout** weergegeven wordt, controleert u alle instellingen en klikt u op **Indienen** om de testpagina opnieuw weer te geven.



## Verwante informatie

- [Afdruklogboek op netwerk opslaan](#)

## "Afdruklogboek op netwerk opslaan" gebruiken met Secure Function Lock 3.0

Wanneer Secure Function Lock 3.0 geactiveerd is, worden de namen van de geregistreerde gebruikers voor de functies kopiëren, Fax RX, afdrukken met Web Connect en rechtstreeks afdrukken met USB (indien beschikbaar) bijgehouden in het rapport Afdruklogboek op netwerk opslaan. Wanneer Active Directory®-verificatie is ingeschakeld, wordt de naam van de aangemelde gebruiker opgeslagen in het rapport Afdruklogboek op netwerk opslaan:

```
Id, Type, Job Name, User Name, Date, Time, Print Pages, Color Pages
1, Copy, -, -, 04/04/20xx, 09:05:12, 3, 3
2, Fax, -, -, 04/04/20xx, 09:45:30, 5, 0
3, Copy, -, "BOB", 04/04/20xx, 10:20:30, 4, 0
4, Fax, -, "BOB", 04/04/20xx, 10:35:12, 3, 0
5, USB Direct, -, "JOHN", 04/04/20xx, 11:15:43, 6, 6
```



### Verwante informatie

- [Afdruklogboek op netwerk opslaan](#)

## Mobile/Web Connect

- [Brother Web Connect](#)
- [Google Cloud Print](#)
- [AirPrint](#)
- [Mobiël afdrukken voor Windows®](#)
- [Mopria® Print Service](#)
- [Brother iPrint&Scan](#)
- [NFC \(Near-Field Communication\)](#)

## Brother Web Connect

- [Overzicht Brother Web Connect](#)
- [Onlineservices bij Brother Web Connect](#)
- [Voorwaarden voor het gebruik van Brother Web Connect](#)
- [Brother Web Connect instellen](#)
- [Documenten scannen en uploaden met Brother Web Connect](#)
- [Documenten downloaden en afdrukken met Brother Web Connect](#)
- [FaxForward naar Cloud of E-mail](#)
- [Delen van uw documenten omkaderen, scannen en kopiëren of knippen met Brother Web Connect](#)
- [NotitieAfdruk en NotitieScan](#)

## Overzicht Brother Web Connect

Bepaalde websites bieden services waarmee gebruikers afbeeldingen en bestanden naar de betreffende website kunnen uploaden en bekijken. Met uw Brother-machine kunt u afbeeldingen scannen en naar deze services uploaden. Daarnaast kunt u afbeeldingen die al naar deze services zijn geüpload downloaden en afdrukken.

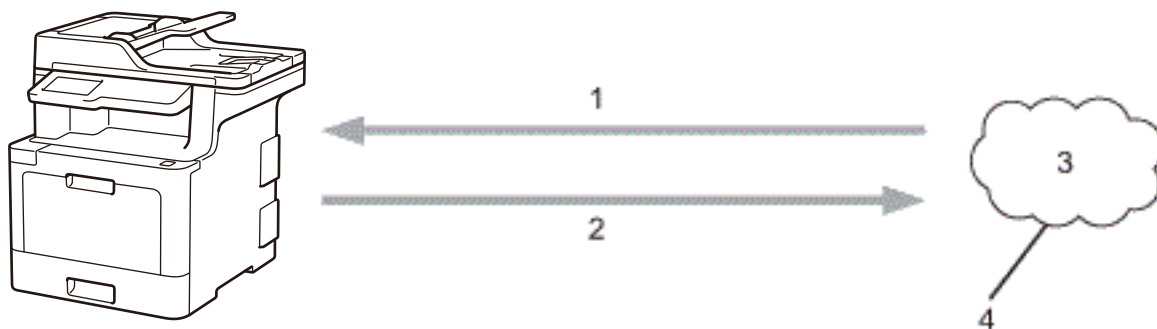

1. Afdrukken
2. Scannen
3. Foto's, afbeeldingen, documenten en andere bestanden
4. Webservice

U kunt Brother Web Connect alleen gebruiken als uw Brother-machine verbonden is met een netwerk dat toegang heeft tot internet (via een draadloze of kabelverbinding).

Voor netwerken waarop een proxyserver wordt gebruikt, moet de machine ook voor het gebruik van een proxyserver zijn geconfigureerd. Neem contact op met uw netwerkbeheerder als u twijfels hebt over uw netwerkconfiguratie.



Een proxyserver is een computer die bemiddelt tussen computers zonder een rechtstreekse internetverbinding enerzijds en het internet anderzijds.



### Verwante informatie

- [Brother Web Connect](#)

## Onlineservices bij Brother Web Connect

Gebruik Brother Web Connect om services te openen vanaf uw Brother-machine:

Om Brother Web Connect te kunnen gebruiken, moet u een account hebben bij de onlineservice die u wilt gebruiken. Als u nog geen account hebt, maakt u er een door op een computer naar de website van de desbetreffende service te gaan.

U hoeft geen account aan te maken om Brother CreativeCenter te gebruiken.

### Google Drive™

Een onlineservice voor het opslaan, bewerken, delen en synchroniseren van bestanden.

URL: [drive.google.com](http://drive.google.com)

### Flickr®

Een onlineservice voor het delen van foto's. Hier kunt u foto's uploaden, in albums organiseren en met andere gebruikers delen.

URL: [www.flickr.com](http://www.flickr.com)

### Facebook

Een service voor sociaal netwerken die ook de mogelijkheid biedt om afbeeldingen te uploaden en met andere gebruikers te delen.

URL: [www.facebook.com](http://www.facebook.com)

### Evernote®

Een onlineservice voor het opslaan en beheren van bestanden.

URL: [www.evernote.com](http://www.evernote.com)

### Dropbox

Een onlineservice voor het opslaan, delen en synchroniseren van bestanden.

URL: [www.dropbox.com](http://www.dropbox.com)

### OneDrive®

Een onlineservice voor het opslaan, delen en beheren van bestanden.

URL: [onedrive.live.com](http://onedrive.live.com)

### Box

Een onlineservice voor het bewerken en delen van documenten.

URL: [www.box.com](http://www.box.com)

### OneNote®

Een onlineservice voor het bewerken en delen van documenten.

URL: [www.onenote.com](http://www.onenote.com)

### Brother CreativeCenter

Een website met verschillende sjablonen zoals kaarten, brochures en kalenders die u kunt afdrukken op uw Brother-machine (alleen in bepaalde landen beschikbaar).

[www.brother.com/creativecenter](http://www.brother.com/creativecenter)

Raadpleeg de website van de desbetreffende service voor meer informatie over een van deze services.

In de volgende tabel wordt beschreven welke bestandstypen u met de functie Brother Web Connect kunt gebruiken:



Toegankelijke services	Flickr® Facebook	Google Drive™ Evernote® Dropbox OneDrive® Box OneNote®	Brother CreativeCenter
Afbeeldingen downloaden en afdrucken	JPEG	JPEG PDF DOCX XLSX PPTX <sup>1</sup>	(alleen afdrucken)
Gescande afbeeldingen uploaden	JPEG	JPEG PDF <sup>2</sup> DOCX XLSX PPTX TIFF XPS	-
FaxForward naar de onlineservices (alleen op bepaalde modellen beschikbaar)	JPEG	JPEG PDF TIFF	-

<sup>1</sup> DOC/XLS/PPT-formaten zijn ook beschikbaar om beelden te downloaden en af te drukken.

<sup>2</sup> Voor het uploaden van gescande beelden, pdf waaronder Searchable PDF, Signed PDF, Secure PDF, PDF/A en High Compression PDF.



(Voor Hongkong, Taiwan en Korea)

Brother Web Connect ondersteunt alleen bestandsnamen in het Engels. Bestandsnamen in de lokale taal kunnen niet worden gedownload.



## Verwante informatie

- [Brother Web Connect](#)

## Voorwaarden voor het gebruik van Brother Web Connect

- [Brother-software installeren voor het gebruik van Brother Web Connect](#)
- [De instellingen van de proxyserver configureren via het bedieningspaneel van uw Brother-machine](#)
- [De instellingen van de proxyserver configureren met Beheer via een webbrowser](#)

## Brother-software installeren voor het gebruik van Brother Web Connect

Voor de initiële installatie van Brother Web Connect is een computer met toegang tot het internet vereist en moet de software van de Brother-machine zijn geïnstalleerd.

Voor Windows®:

Om de software van Brother te installeren en de machine te configureren voor afdrucken via een bedraad of draadloos netwerk, raadpleegt u de >> *Installatiehandleiding* die u bij uw Brother-machine hebt ontvangen.

Voor Mac:

Om de software van Brother te installeren, gaat u in het Brother Solutions Center op [support.brother.com](http://support.brother.com) naar de pagina **Downloads** voor uw model.



### Verwante informatie

- [Voorwaarden voor het gebruik van Brother Web Connect](#)
-

## De instellingen van de proxyserver configureren via het bedieningspaneel van uw Brother-machine

Als uw netwerk een proxyserver gebruikt, moeten de volgende proxyservergegevens op de machine worden geconfigureerd.

- Adres van proxyserver
- Poortnummer
- Gebruikersnaam
- Wachtwoord

1. Druk op  [Instellingen] > [Alle instell.] > [Netwerk] > [Webverbinding instellen] > [Proxy-instell.] > [Proxy-verbinding] > [Aan].



Als het [Alle instell.]-menu wordt weergegeven op het beginscherm van uw machine, slaat u het [Instellingen]-menu over.

2. Druk op de gewenste optie en voer de proxyservergegevens in.
3. Druk op .



### Verwante informatie

- [Voorwaarden voor het gebruik van Brother Web Connect](#)

## De instellingen van de proxyserver configureren met Beheer via een webbrowser

Als uw netwerk een proxyserver gebruikt, moeten de volgende proxyservergegevens met Beheer via een webbrowser worden geconfigureerd:

- Adres van proxyserver
- Poortnummer
- Gebruikersnaam
- Wachtwoord



Wij raden Microsoft® Internet Explorer® 11 voor Windows® en Safari 9 voor Mac aan. Zorg ervoor dat JavaScript en cookies altijd zijn geactiveerd, ongeacht welke browser u gebruikt.

1. Start uw webbrowser.
2. Voer "http://IP-adres van machine" in de adresbalk van uw browser in (waarbij "IP-adres van machine" staat voor het IP-adres van de machine).  
Bijvoorbeeld:  
http://192.168.1.2
3. Standaard is er geen wachtwoord vereist. Tik een wachtwoord als u dit hebt ingesteld en klik vervolgens op .
4. Klik op het tabblad **Netwerk**.
5. Klik op het **Protocol**-menu in de linkernavigatiebalk.
6. Zorg ervoor dat het selectievakje **Proxy** is aangevinkt en klik vervolgens op **Indienen**.
7. Klik in het veld **Proxy** op **Geavanceerde instellingen**.
8. Voer de proxyservergegevens in.
9. Klik op **Indienen**.



### Verwante informatie

- [Voorwaarden voor het gebruik van Brother Web Connect](#)

## Brother Web Connect instellen

- [Overzicht van de instellingen voor Brother Web Connect](#)
- [Een account voor elke onlineservice maken voordat u Brother Web Connect gebruikt](#)
- [Toegang aanvragen voor Brother Web Connect](#)
- [Een account op uw Brother-machine registreren voor Brother Web Connect](#)
- [Brother Web Connect instellen voor Brother CreativeCenter](#)

## Overzicht van de instellingen voor Brother Web Connect

Configureer de instellingen voor Brother Web Connect aan de hand van de volgende procedure (als u Brother CreativeCenter gebruikt, dient u deze procedure niet te volgen):

### Stap 1: maak een account aan bij de service die u wilt gebruiken.

Ga op een computer naar de website van de service en maak een account aan. (Als u al een account hebt, hoeft u er niet nog een te maken.)

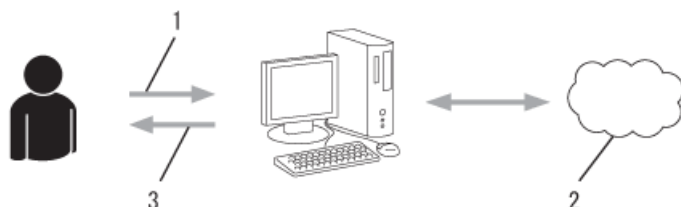

1. Gebruikersregistratie
2. Webservice
3. Account verkrijgen

### Stap 2: vraag toegang aan voor Brother Web Connect.

Start Brother Web Connect op een computer en vraag een tijdelijke id aan.



1. Accountinformatie invoeren
2. Brother Web Connect-programmapagina
3. Tijdelijk id verkrijgen

### Stap 3: registreer uw accountinformatie bij uw machine zodat u toegang krijgt tot de service die u wilt gebruiken.

Voer het tijdelijke id in om de service op uw machine in te schakelen. Geef de accountnaam op zoals deze op de machine moet worden weergegeven en voer een pincode in als u er een wilt gebruiken.

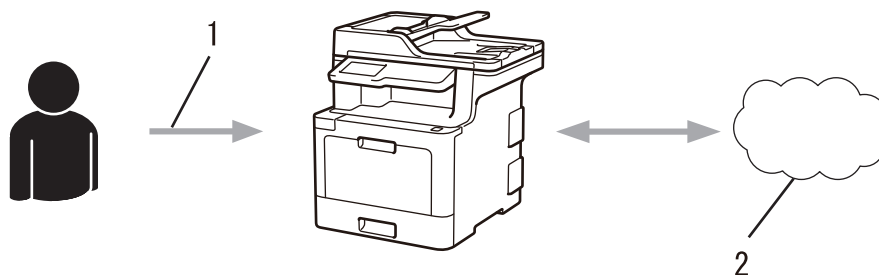

1. Tijdelijk id invoeren
2. Webservice

Uw Brother-machine kan nu gebruikmaken van de service.



### Verwante informatie

- [Brother Web Connect instellen](#)

## Een account voor elke onlineservice maken voordat u Brother Web Connect gebruikt

Om met Brother Web Connect toegang tot een onlineservice te kunnen krijgen, moet u een account bij die service hebben. Als u nog geen account hebt, maakt u er een door op een computer naar de website van de desbetreffende service te gaan. Meld u na het maken van een account aan en gebruik de account eenmaal met een computer voordat u de functie Brother Web Connect gebruikt. Als u dit niet doet, krijgt u mogelijk geen toegang tot de service met Brother Web Connect.

Als u al een account hebt, hoeft u er niet nog een te maken.

Na het aanmaken van een account bij de onlineservice die u wilt gebruiken, vraagt u toegang aan tot Brother Web Connect.



Als u de service als gast gebruikt, hoeft u geen account te maken. Gasten kunnen alleen bepaalde services gebruiken. Als de optie voor gastgebruikers niet beschikbaar is voor de service die u wilt gebruiken, moet u een account aanmaken.



### Verwante informatie

- [Brother Web Connect instellen](#)



## Toegang aanvragen voor Brother Web Connect

Om met Brother Web Connect toegang te kunnen krijgen tot online services, moet u eerst toegang tot Brother Web Connect aanvragen op een computer waarop de software van Brother is geïnstalleerd.

1. Open de website van het programma Brother Web Connect:

Optie	Beschrijving
Windows® 7	Klik op  ( <b>Starten</b> ) > <b>Alle programma's</b> > <b>Brother</b> > <b>Brother Utilities</b> , klik vervolgens op de vervolgkeuzelijst en selecteer uw modelnaam (indien nog niet geselecteerd). Klik in de linkernavigatiebalk op <b>Doe meer</b> en klik vervolgens op <b>Brother Web Connect</b> .
Windows® 8 Windows® 10	Klik op  ( <b>Brother Utilities</b> ) en vervolgens op de vervolgkeuzelijst en selecteer uw modelnaam (indien nog niet geselecteerd). Klik in de linkernavigatiebalk op <b>Doe meer</b> en klik vervolgens op <b>Brother Web Connect</b> .
Windows® 8.1	Verplaats uw muis naar de benedenlinkerhoek van het <b>Start</b> -scherm en klik op  (als u een aanraakapparaat gebruikt, veegt u van de onderkant van het <b>Start</b> -scherm naar boven om het <b>Apps</b> -scherm te laten verschijnen).  Klik op  ( <b>Brother Utilities</b> ), klik vervolgens op de vervolgkeuzelijst en selecteer uw modelnaam (indien nog niet geselecteerd). Klik in de linkernavigatiebalk op <b>Doe meer</b> en klik vervolgens op <b>Brother Web Connect</b> .
Mac	Klik op <b>Go</b> in de <b>Finder</b> -balk, <b>Programma's</b> > <b>Brother</b> > <b>Hulpprogramma's</b> > <b>Brother Web Connect</b> .



U kunt de website ook rechtstreeks openen:

Typ [bwc.brother.com](http://bwc.brother.com) in de adresbalk van de webbrowser.

De webpagina van Brother Web Connect wordt geopend.



De eerste keer dat u Brother Web Connect opent, moet u uw land, taal en modelnaam opgeven en vervolgens op Next te klikken om naar de volgende stap te gaan en de gewenste service te selecteren.

2. Selecteer de service die u wilt gebruiken.

## Blijf in contact met Brother Web Connect

Klik op een van de volgende diensten voor gebruik op uw apparaat en vraag een tijdelijke id aan. Zakelijke versies van de Web Services worden ook ondersteund, inclusief: OneDrive for business, Dropbox for business, Google apps for work, Evernote business, Box for business.



SharePoint Online



OneNote



OneDrive



Box



Verbinding met Google Drive\*



EVERNOTE



Dropbox



Facebook



FLICKR®

De beschikbaarheid van diensten voor uw apparaat kan afhangen van het model en de firmwareversie van uw apparaat. Controleer of de meest recente firmware is geïnstalleerd als er webdiensten van deze pagina ontbreken op uw apparaat, of als u andere problemen met Brother Web Connect ondervindt.

[Raadpleeg onze ondersteuningswebsite voor meer informatie.](#)

[Downloadpagina voor de handleiding Web Connect](#)



[Gebruiksvoorwaarden](#)

Het werkelijke scherm kan afwijken van het bovenstaande scherm.

3. Volg de aanwijzingen op het scherm en vraag toegang aan.

Wanneer u klaar bent, wordt uw tijdelijke id weergegeven.

## Blijf in contact met Brother Web Connect

### Registratie voltooid.

Voer de volgende tijdelijke id in op het display van uw apparaat.

**Tijdelijke id (11 tekens)**

**XXX XXXX XXXX**

OPMERKING: De tijdelijke id blijft slechts 24 uur geldig.

BOVEN

4. Noteer uw tijdelijke id. U hebt deze nodig om accounts voor de machine te registreren. De tijdelijke id blijft 24 uur geldig.
5. Sluit de webbrowser.

Nu u een toegangs-id voor Brother Web Connect hebt, moet u deze op uw machine registreren en vervolgens vanaf uw machine naar de gewenste webservice gaan.



### Verwante informatie

- [Brother Web Connect instellen](#)
- [Een account op uw Brother-machine registreren voor Brother Web Connect](#)

## Een account op uw Brother-machine registreren voor Brother Web Connect

Voer uw accountgegevens voor Brother Web Connect in en configureer uw machine zodat deze via Brother Web Connect toegang tot de gewenste service kan krijgen.

- U moet toegang aanvragen voor Brother Web Connect om een account op uw machine te kunnen registreren.
- Controleer voordat u een account registreert of de juiste datum en tijd zijn ingesteld op de machine.

1. Veeg om de optie [Web] weer te geven.
2. Druk op [Web].



- Als op het LCD-scherm van de machine informatie over de internetverbinding wordt weergegeven, leest u de informatie en drukt u op [OK]. Als u deze informatie nogmaals wilt weergeven, drukt u op [Ja].
- Op het LCD-scherm worden af en toe updates of aankondigingen over Brother Web Connect-functies weergegeven. Lees de informatie en druk vervolgens op [OK].

3. Als informatie over de licentieovereenkomst wordt weergegeven, maakt u een keuze en volgt u de aanwijzingen op het scherm.
4. Selecteer de service die u wilt registreren.
5. Druk op de naam van de service.
6. Druk op [OK] als informatie over Brother Web Connect wordt weergegeven.
7. Druk op [Account registreren/verwijderen].
8. Druk op [Account registreren].

De machine laat een bericht zien met het verzoek de tijdelijke id in te voeren die u hebt ontvangen toen u toegang tot Brother Web Connect aanvroeg.

9. Druk op [OK].
10. Voer de tijdelijke id in via het LCD-scherm.
11. Druk op [OK].



Als de informatie die u invoert, niet overeenkomt met de tijdelijke id die u hebt ontvangen toen u toegang aanvroeg, of als de tijdelijke id is verlopen, wordt er een foutmelding op het LCD-scherm weergegeven. Voer het tijdelijke id correct in of vraag opnieuw toegang aan voor een nieuw tijdelijk id.

De machine laat een bericht zien met het verzoek om de naam van de account in te voeren zoals deze op het LCD-scherm moet worden weergegeven.

12. Druk op [OK].
13. Voer de naam in via het LCD-scherm.
14. Druk op [OK].
15. Ga op een van de volgende manieren te werk:
  - Druk op [Ja] om een pincode voor de account in te stellen. (Een pincode beschermt de account tegen ongeoorloofde toegang.) Voer een viercijferig nummer in en druk vervolgens op [OK].
  - Druk op [Nee] als u geen pincode wilt instellen.
16. Wanneer de door u ingevoerde accountgegevens worden weergegeven, controleert u of deze correct zijn.
17. Druk op [Ja] om de door u ingevoerde gegevens te registreren.
18. Druk op [OK].
19. Druk op .

---

De registratie is voltooid en uw machine heeft nu toegang tot de service.



### **Verwante informatie**

- [Brother Web Connect instellen](#)
  - [Toegang aanvragen voor Brother Web Connect](#)
-

## Brother Web Connect instellen voor Brother CreativeCenter

Brother Web Connect werkt automatisch met Brother CreativeCenter. U hoeft geen instellingen door te voeren om de kalenders, visitekaartjes, posters en kaarten te maken die u kunt downloaden via [www.brother.com/creativecenter](http://www.brother.com/creativecenter).



Brother CreativeCenter is niet in alle landen beschikbaar.



### Verwante informatie

- [Brother Web Connect instellen](#)
-

## Documenten scannen en uploaden met Brother Web Connect

Upload uw gescande foto's en documenten rechtstreeks naar een webservice zonder een computer te gebruiken.

- Bij het scannen en uploaden van JPEG-bestanden is zwart-wit scannen niet beschikbaar.
- Bij het scannen en uploaden van doorzoekbare pdf's of Microsoft® Office-bestanden is zwart-wit en grijs scannen niet beschikbaar.
- Bij het scannen en uploaden van JPEG-bestanden wordt elke pagina als afzonderlijk bestand gedownload.
- Geüploade documenten worden opgeslagen in het album **From\_BrotherDevice**.

Raadpleeg de website van de desbetreffende service voor informatie over beperkingen, zoals het formaat van documenten of het aantal documenten dat kan worden geüpload.

Als u wegens de functie Secure Function Lock (beschikbaar voor bepaalde modellen) een beperkte gebruiker bent van Web Connect, kunt u de gescande gegevens niet uploaden.

1. Laad uw document.
2. Veeg om de optie [Web] weer te geven.
3. Druk op [Web].



- U kunt ook drukken op [Scannen] > [naar web].
- Als op het LCD-scherm van de machine informatie over de internetverbinding wordt weergegeven, leest u de informatie en drukt u op [OK]. Als u deze informatie nogmaals wilt weergeven, drukt u op [Ja].
- Op het LCD-scherm worden af en toe updates of aankondigingen over Brother Web Connect-functies weergegeven. Lees de informatie en druk vervolgens op [OK].

4. Selecteer de service die de host is van het account waarnaar u wilt uploaden.
5. Selecteer uw accountnaam.
6. Volg de aanwijzingen op het scherm om deze bewerking te voltooien.



### Verwante informatie

- [Brother Web Connect](#)

## Documenten downloaden en afdrucken met Brother Web Connect

Documenten die naar uw account zijn geüpload, kunnen rechtstreeks naar de machine worden gedownload en worden afgedrukt. Documenten die andere gebruikers naar hun eigen accounts hebben geüpload om die te delen, kunnen ook naar uw machine worden gedownload en worden afgedrukt wanneer u gerechtigd bent om deze documenten weer te geven. Bepaalde services bieden gastgebruikers de mogelijkheid om openbare documenten weer te geven. Wanneer u als gastgebruiker toegang hebt tot een service of een account, kunt u documenten bekijken die de eigenaar openbaar heeft gemaakt. Er gelden voor deze documenten dus geen weergavebeperkingen.

Als u documenten van andere gebruikers wilt downloaden, moet u gerechtigd zijn om de desbetreffende albums of documenten weer te geven.

Als u wegens de functie Secure Function Lock (beschikbaar voor bepaalde modellen) een beperkte gebruiker bent voor Web Connect, kunt u de gegevens niet downloaden.

De beperkingfunctie van de pagina Secure Function Lock is van toepassing op de afdruktaak die gebruik maakt van Web Connect.



---

Voor Hongkong, Taiwan en Korea

Brother Web Connect ondersteunt alleen bestandsnamen in het Engels. Bestandsnamen in de lokale taal kunnen niet worden gedownload.

---



### Verwante informatie

- [Brother Web Connect](#)
  - [Downloaden en afdrucken met webservices](#)
  - [Brother CreativeCenter-sjablonen downloaden en afdrucken](#)
-



## Downloaden en afdrucken met webservices

Zie >> *Verwante informatie*

1. Veeg om de optie [Web] weer te geven.
2. Druk op [Web].



- Als op het LCD-scherm van de machine informatie over de internetverbinding wordt weergegeven, leest u de informatie en drukt u op [OK]. Als u deze informatie nogmaals wilt weergeven, drukt u op [Ja].
- Op het LCD-scherm worden af en toe updates of aankondigingen over Brother Web Connect-functies weergegeven. Lees de informatie en druk vervolgens op [OK].

3. Selecteer de service die het document hosts dat u wilt downloaden en afdrucken.
4. Selecteer uw accountnaam. Als het scherm voor het invoeren van de pincode wordt weergegeven, voert u de viercijferige pincode in en drukt u op [OK].



- Om de service te gebruiken als gast, selecteert u [Dienst gebruiken als gastgebruiker]. Druk op [OK] wanneer de informatie over toegang als gastgebruiker wordt weergegeven. Voer de accountnaam van de gebruiker van wie u documenten wilt downloaden in en druk vervolgens op [OK].
- Afhankelijk van de service moet u mogelijk de accountnaam in een lijst selecteren.

5. Druk op [Downld naar afdruk].
6. Selecteer het gewenste album. Bij bepaalde services hoeven documenten niet in albums te worden opgeslagen. Selecteer [Ongesorteerde foto's weergegeven] of [Ongesorteerde bestanden tonen] als u documenten wilt selecteren die niet in albums zijn opgeslagen. Documenten van andere gebruikers kunnen alleen worden gedownload als deze in een album zijn opgeslagen.



- Kies het album dat u wilt downloaden van Flickr® en Facebook.
- Een album is een collectie afbeeldingen. Welke term in de praktijk wordt gebruikt, is afhankelijk van de gebruikte service. Bij gebruik van Evernote® moet u bijvoorbeeld eerst het notitieboek en vervolgens de notitie selecteren.

7. Selecteer de miniatuurweergave van het document dat u wilt afdrucken. Controleer het document op het LCD-scherm en druk op [OK]. Selecteer nog meer documenten die u wilt afdrucken (maximaal 10 documenten).
8. Druk op [OK] wanneer u klaar bent.
9. Volg de aanwijzingen op het scherm om deze bewerking te voltooien.



### Verwante informatie

- [Documenten downloaden en afdrucken met Brother Web Connect](#)
- [Brother CreativeCenter-sjablonen downloaden en afdrucken](#)

## Brother CreativeCenter-sjablonen downloaden en afdrucken

Brother CreativeCenter is niet in alle landen beschikbaar.

1. Veeg om de optie [Apps] weer te geven.
2. Druk op [Apps].



- Als op het LCD-scherm van de machine informatie over de internetverbinding wordt weergegeven, leest u de informatie en drukt u op [OK]. Als u deze informatie nogmaals wilt weergeven, drukt u op [Ja].
- Op het LCD-scherm worden af en toe updates of aankondigingen over Brother Web Connect-functies weergegeven. Lees de informatie en druk vervolgens op [OK].

3. Druk op [Afdr van "CreativeCenter"-sjablonen].
4. Selecteer de gewenste categorie.
5. Selecteer nogmaals de gewenste categorie.
6. Selecteer het gewenste bestand. Voer het aantal kopieën in dat u wilt afdrucken en druk dan op [OK]. Herhaal deze stap tot u alle bestanden hebt gekozen die u wilt afdrucken.
7. Druk op [OK] wanneer u alle af te drukken bestanden hebt gekozen.



Als op het LCD-scherm van de machine informatie over de aanbevolen afdrুকinstellingen wordt weergegeven, leest u de informatie en drukt u op [OK]. Als u deze informatie nogmaals wilt weergeven, drukt u op [Ja].

8. Volg de aanwijzingen op het scherm om deze bewerking te voltooien.



### Verwante informatie

- [Documenten downloaden en afdrucken met Brother Web Connect](#)
- [Downloaden en afdrucken met webservices](#)

## FaxForward naar Cloud of E-mail

Gerelateerde modellen: MFC-L8690CDW/MFC-L8900CDW/MFC-L9570CDW

- Gebruik de functie FaxDoorst. n. Cloud om uw inkomende faxen automatisch naar uw accounts door te sturen met de beschikbare onlineservices.

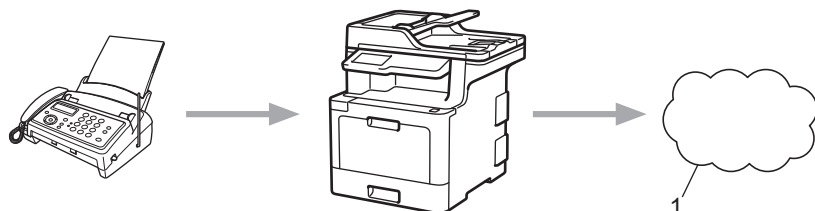

### 1. Web Service

- Gebruik de functie FaxDoorst. n. e-mail om uw inkomende faxen automatisch als e-mailbijlagen naar een inbox te sturen.

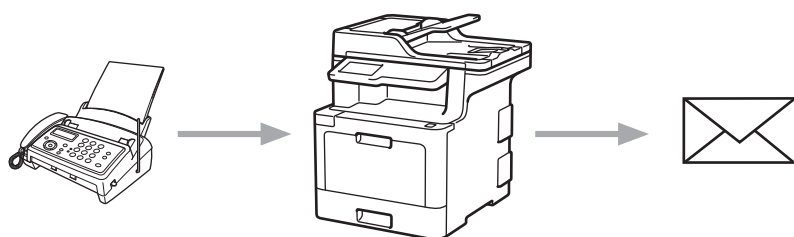

### ✓ Verwante informatie

- [Brother Web Connect](#)
- [Fax doorzenden naar Cloud of E-mail inschakelen](#)
- [Fax doorzenden naar Cloud of E-mail uitschakelen](#)

## Fax doorzenden naar Cloud of E-mail inschakelen

Gerelateerde modellen: MFC-L8690CDW/MFC-L8900CDW/MFC-L9570CDW

Schakel de functie Fax doorzenden in om binnenkomende faxen automatisch als e-mailbijlagen door te zenden naar een online service of een inbox.

- Als u wegens de functie Beveiligd functieslot (beschikbaar voor bepaalde modellen) beperkt bent in het gebruik van Web Connect, kunt u de binnenkomende faxen niet uploaden.
- Deze functie is alleen beschikbaar voor zwart-witfaxen.
- Als u de functie FaxForward naar Cloud inschakelt, kunt u de volgende functies niet gebruiken:
  - [Fax Doorzenden]
  - [Fax Opslaan]
  - [PC-Fax ontv.]

1. Veeg om de optie [Apps] weer te geven.
2. Druk op [Apps].



- Als op het LCD-scherm van de machine informatie over de internetverbinding wordt weergegeven, leest u de informatie en drukt u op [OK]. Als u deze informatie nogmaals wilt weergeven, drukt u op [Ja].
- Op het LCD-scherm worden af en toe updates of aankondigingen over Brother Web Connect-functies weergegeven. Lees de informatie en druk vervolgens op [OK].

3. Selecteer [FaxForward naar Cloud/E-mail].



Als informatie over [FaxForward naar Cloud/E-mail] wordt weergegeven, leest u de informatie en drukt u vervolgens op [OK].

4. Druk op [Aan].
5. Druk op [Doorsturen naar cloud] of [Doorsturen naar E-mail].
  - Als u [Doorsturen naar cloud] hebt geselecteerd, kiest u de online service waarmee u de faxen wilt ontvangen en geeft u uw accountnaam op.
  - Als u [Doorsturen naar E-mail] hebt geselecteerd, geeft u het e-mailadres op waarop u de faxen als e-mailbijlagen wilt ontvangen.
6. Volg de aanwijzingen op het scherm om deze bewerking te voltooien.



### Verwante informatie

- [FaxForward naar Cloud of E-mail](#)

## Fax doorzenden naar Cloud of E-mail uitschakelen

Gerelateerde modellen: MFC-L8690CDW/MFC-L8900CDW/MFC-L9570CDW

Schakel de functie Fax doorzenden uit als u niet langer wilt dat binnenkomende faxen automatisch als e-mailbijlagen naar een online service of inbox worden doorgezonden.

Als het machinegeheugen nog ontvangen faxen bevat, kunt u de functie FaxForward naar Cloud niet uitschakelen.

1. Veeg om de optie [Apps] weer te geven.
2. Druk op [Apps].



- Als op het LCD-scherm van de machine informatie over de internetverbinding wordt weergegeven, leest u de informatie en drukt u op [OK]. Als u deze informatie nogmaals wilt weergegeven, drukt u op [Ja].
- Op het LCD-scherm worden af en toe updates of aankondigingen over Brother Web Connect-functies weergegeven. Lees de informatie en druk vervolgens op [OK].

3. Selecteer [FaxForward naar Cloud/E-mail].



Als informatie over [FaxForward naar Cloud/E-mail] wordt weergegeven, leest u de informatie en drukt u vervolgens op [OK].

4. Druk op [Uit].
5. Druk op [OK].



### Verwante informatie

- [FaxForward naar Cloud of E-mail](#)

## Delen van uw documenten omkaderen, scannen en kopiëren of knippen met Brother Web Connect

Wanneer u bepaalde delen van een document omkadert met een rode pen en het document vervolgens scant, worden de contouurgebieden vastgelegd en kunnen deze als afbeeldingen op verschillende manieren worden verwerkt.

### Contouurgebieden scannen

Wanneer u een rode pen gebruikt om delen van een document te omkaderen en vervolgens het document scant, worden de contouurgebieden als afzonderlijke JPEG-bestanden gescand en opgeslagen op een cloudservice.



#### 1. Webservice

### Contouurgebieden kopiëren (alleen op bepaalde modellen beschikbaar)

Wanneer u een rode pen gebruikt om delen van een document te omkaderen en vervolgens het document scant, worden deze contouurgebieden eruit gehaald, opnieuw ingedeeld en samen afgedrukt.

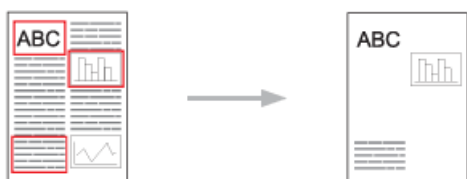

### Contouurgebieden knippen (alleen op bepaalde modellen beschikbaar)

Wanneer u een rode pen gebruikt om delen van een document te omkaderen en vervolgens het document scant, worden deze contouurgebieden verwijderd en wordt de resterende informatie afgedrukt.



### Contouren aanbrengen

Correcte contourstijl	Incorrecte contourstijl

- Gebruik een rode pen of markeerstift met een punt van 1,0-10,0 mm breed, dat wil zeggen een extra fijne punt tot een extra dikke markeerpunt.

- 
- Contourgebieden die met een dikke rode lijn zijn omkaderd zijn duidelijker zichtbaar. Gebruik echter geen pen of marker met een bredere punt dan hierboven aangegeven.
  - De rode omkadering mag niet worden onderbroken en de lijn mag niet meerdere keren worden gekruist.
  - Het contourgebied moet een lengte en een breedte hebben van minimaal 1 cm.
  - Als het papier echter een donkere achtergrondkleur heeft, is het omkaderde gebied mogelijk niet duidelijk zichtbaar.



### **Verwante informatie**

- [Brother Web Connect](#)
  - [Een document omkaderen en scannen naar de cloud](#)
  - [Een contourgebied kopiëren met Brother Web Connect](#)
  - [Een contourgebied knippen met Brother Web Connect](#)
-

## Een document omkaderen en scannen naar de cloud

De gebieden die met een rode pen zijn omkaderd, worden als afzonderlijke JPEG-bestanden gescand en opgeslagen naar een cloudservice.

1. Omkader met een dikke rode pen of markeerstift de gebieden van het document die u wilt scannen.
2. Laad uw document.
3. Veeg om de optie [Apps] weer te geven.
4. Druk op [Apps].



- Als op het LCD-scherm van de machine informatie over de internetverbinding wordt weergegeven, leest u de informatie en drukt u op [OK]. Als u deze informatie nogmaals wilt weergeven, drukt u op [Ja].
- Op het LCD-scherm worden af en toe updates of aankondigingen over Brother Web Connect-functies weergegeven. Lees de informatie en druk vervolgens op [OK].

5. Selecteer [Contour&scan].



- Als informatie over [Contour&scan] wordt weergegeven, leest u de informatie en drukt u op [OK]. Als u deze informatie nogmaals wilt weergeven, drukt u op [Ja].

6. Selecteer de gewenste service.
7. Selecteer uw accountnaam.
  - Als het scherm voor het invoeren van de pincode wordt weergegeven, voert u de viercijferige pincode in en drukt u op [OK].
  - Als op het LCD-scherm wordt weergegeven dat u het scanformaat moet opgeven, selecteert u het scanformaat van het document dat u scant.
8. Druk op [OK].

De machine scant de documenten en begint deze te uploaden. Als u de glasplaat van de machine gebruikt, volgt u de instructies op het LCD-scherm om de scantaak te voltooien.

9. Als de machine klaar is met het uploaden van de afbeelding, drukt u op [OK].

10. Druk op .



### Verwante informatie

- [Delen van uw documenten omkaderen, scannen en kopiëren of knippen met Brother Web Connect](#)



## Een contouragebied kopiëren met Brother Web Connect

Omkader delen van uw document met een rode lijn en gebruik Omkaderen en kopiëren om alleen die delen in uw finaal gescand document weer te geven.

1. Omkader met een dikke rode pen of markeerstift de gebieden van het document die u wilt kopiëren.
2. Laad uw document.
3. Veeg om de optie [Apps] weer te geven.
4. Druk op [Apps].



- Als op het LCD-scherm van de machine informatie over de internetverbinding wordt weergegeven, leest u de informatie en drukt u op [OK]. Als u deze informatie nogmaals wilt weergeven, drukt u op [Ja].
- Op het LCD-scherm worden af en toe updates of aankondigingen over Brother Web Connect-functies weergegeven. Lees de informatie en druk vervolgens op [OK].

5. Selecteer [Contour&kopie].
6. Druk op [Contourageb. kop.].
7. Als informatie over [Contourageb. kop.] wordt weergegeven, leest u de informatie en drukt u op [OK]. Als u deze informatie nogmaals wilt weergeven, drukt u op [Ja].
8. Het scherm met kopieerinstellingen wordt weergegeven. Wijzig indien nodig de instelling. Druk op [OK].
9. Druk op [OK].

De machine begint met scannen. Als u de glasplaat van de machine gebruikt, volgt u de instructies op het LCD-scherm om de afdraktaak te voltooien.

10. Als de machine klaar is met afdrukken, drukt u op [OK].
11. Druk op .



### Verwante informatie

- [Delen van uw documenten omkaderen, scannen en kopiëren of knippen met Brother Web Connect](#)

## Een contourgebied knippen met Brother Web Connect

Omkader delen van uw document met een rode lijn en gebruik Omkaderen en knippen om alleen die delen uit uw finaal gescand document te verwijderen.

1. Omkader met een dikke rode pen of markeerstift de gebieden van het document die u wilt knippen.
2. Laad uw document.
3. Veeg om de optie [Apps] weer te geven.
4. Druk op [Apps].



- Als op het LCD-scherm van de machine informatie over de internetverbinding wordt weergegeven, leest u de informatie en drukt u op [OK]. Als u deze informatie nogmaals wilt weergeven, drukt u op [Ja].
- Op het LCD-scherm worden af en toe updates of aankondigingen over Brother Web Connect-functies weergegeven. Lees de informatie en druk vervolgens op [OK].

5. Selecteer [Contour&kopie].
6. Druk op [Contourgeb. knip.].
7. Als informatie over [Contourgeb. knip.] wordt weergegeven, leest u de informatie en drukt u op [OK]. Als u deze informatie nogmaals wilt weergeven, drukt u op [Ja].
8. Het scherm met kopieerinstellingen wordt weergegeven. Wijzig indien nodig de instelling. Druk op [OK].
9. Druk op [OK].

De machine begint met scannen. Als u de glasplaat van de machine gebruikt, volgt u de instructies op het LCD-scherm om de afdraktaak te voltooien.

10. Als de machine klaar is met afdrucken, drukt u op [OK].
11. Druk op .



### Verwante informatie

- [Delen van uw documenten omkaderen, scannen en kopiëren of knippen met Brother Web Connect](#)

## NotitieAfdruk en NotitieScan

- [Overzicht van NotitieAfdruk en NotitieScan](#)
- [De sjablonen voor het vel en de map afdrukken](#)
- [Een notitievel scannen naar de cloud](#)

## Overzicht van NotitieAfdruk en NotitieScan

Gebruik deze functie om notitievelen en mappen waarin deze worden opgeslagen af te drukken en om notitievelen te scannen zodat elke pagina met notities wordt opgeslagen als een JPEG-bestand.

De afgedrukte notitievelen kunnen in tweeën of vieren worden gevouwen, gebruikt en worden opgeslagen in mappen. Nadat u op een notitievel hebt geschreven dat vooraf is afgedrukt met lijnen of een rooster, scant u het notitievel en slaat u uw notities in een cloudservice op.

### NotitieAfdruk

Selecteer een specifieke stijl voor een notitievel of notitiemap die u wilt afdrukken.

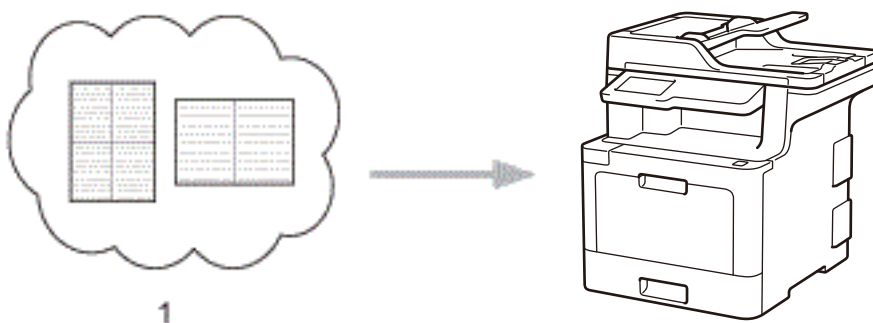

1. Brother-cloud

### NotitieScan

Nadat u op uw notitievel hebt geschreven, kunt u elk deel met notities opslaan als een JPEG-bestand. Wanneer u de stijl 2-, 4- of 8-in-1 gebruikt, wordt elke pagina met notities opgeslagen als een afzonderlijk JPEG-bestand.

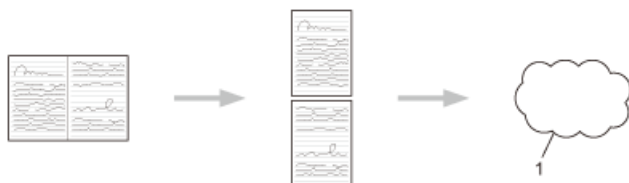

1. Webservice



U moet de notitiesjablonen van Brother gebruiken om de functie NotitieScan goed te kunnen gebruiken.

### Sjablonen voor een notitievel:

1 in 1, Notitiestijl	2 in 1, Gestipte grafiekstijl	4 in 1, Notitiestijl	8 in 1, Rasterstijl

## Sjablonen voor een notitiemap:



## Het gebruik van notatievellen en notitiemappen

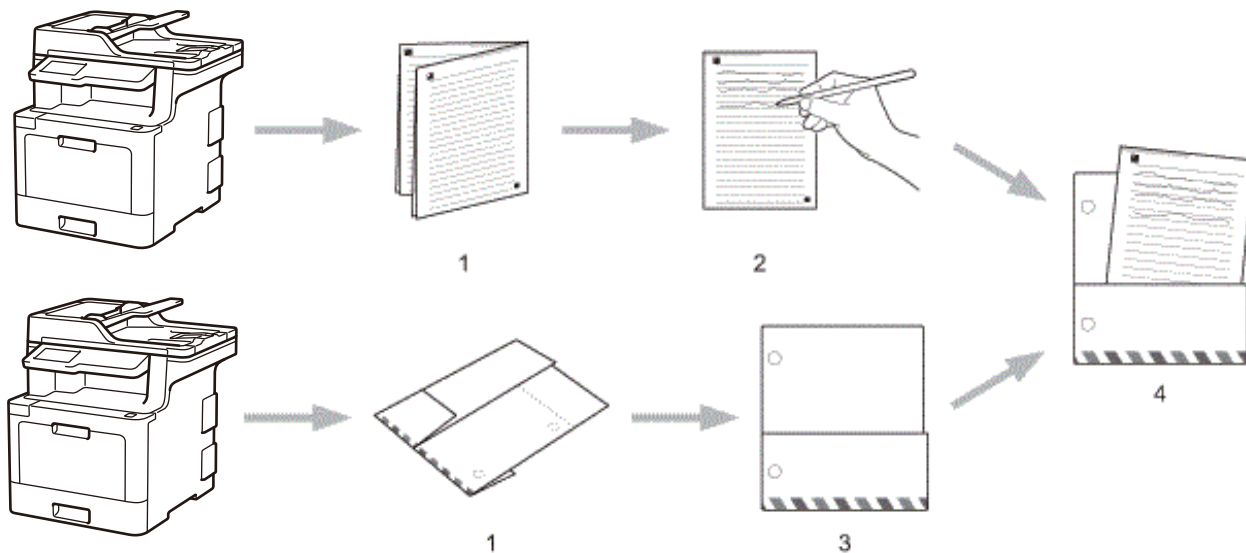

1. Druk het sjabloon af en vouw het langs de stippellijnen.
2. Noteer uw notities.
3. Kleef indien nodig de randen vast en perforeer de map.
4. Bewaar notities voor toekomstig gebruik in de map.



### Verwante informatie

- [NotitieAfdruk en NotitieScan](#)

## De sjablonen voor het vel en de map afdrukken

1. Veeg om de optie [Apps] weer te geven.

2. Druk op [Apps].



- Als op het LCD-scherm van de machine informatie over de internetverbinding wordt weergegeven, leest u de informatie en drukt u op [OK]. Als u deze informatie nogmaals wilt weergeven, drukt u op [Ja].
- Op het LCD-scherm worden af en toe updates of aankondigingen over Brother Web Connect-functies weergegeven. Lees de informatie en druk vervolgens op [OK].

3. Selecteer [NotitieScan].

4. Druk op [Notitie en map afdrukken sjabloon].



- Als informatie over [Notitie&map afdr.] wordt weergegeven, leest u de informatie en drukt u op [OK]. Als u deze informatie later nogmaals wilt weergeven, drukt u op [Ja].

5. Druk op [Notitie-indeling] of [Notitiemap].

6. Selecteer de gewenste categorie en het gewenste bestand.

7. Voer het aantal kopieën in dat u wilt afdrukken en druk dan op [OK].



- Wanneer de map is afgedrukt, vouwt u het papier langs de stippellijnen en zet u de gevouwen gedeelten vast met bijvoorbeeld plakband. U kunt een perforator gebruiken om de map te kunnen gebruiken in een verzamelmap.

8. Druk op [OK].

9. Druk op [OK].

Het afdrukken wordt gestart.

10. Druk op [OK] wanneer het is voltooid.

11. Druk op .



### Verwante informatie

- [NotitieAfdruk en NotitieScan](#)

## Een notitievel scannen naar de cloud

Elke pagina van uw notitievel wordt als een afzonderlijk JPEG-bestand opgeslagen.

1. Laad uw document.
2. Veeg om de optie [Apps] weer te geven.
3. Druk op [Apps].



- Als op het LCD-scherm van de machine informatie over de internetverbinding wordt weergegeven, leest u de informatie en drukt u op [OK]. Als u deze informatie nogmaals wilt weergeven, drukt u op [Ja].
- Op het LCD-scherm worden af en toe updates of aankondigingen over Brother Web Connect-functies weergegeven. Lees de informatie en druk vervolgens op [OK].

4. Selecteer [NotitieScan].
5. Druk op [Notities scannen].
6. Als informatie over [Notities scannen] wordt weergegeven, leest u de informatie en drukt u op [OK]. Als u deze informatie nogmaals wilt weergeven, drukt u op [Ja].
7. Selecteer de gewenste service.
8. Selecteer uw accountnaam.
9. Volg de aanwijzingen op het scherm om deze bewerking te voltooien.



### Verwante informatie

- [NotitieAfdruk en NotitieScan](#)

## Google Cloud Print

- [Overzicht Google Cloud Print](#)
- [Voordat u Google Cloud Print gebruikt](#)
- [Afdrukken via Google Chrome™ of Chrome OS™](#)
- [Afdrukken via Google Drive™ voor mobiele apparaten](#)
- [Afdrukken via Gmail™-webmailservice voor mobiele apparaten](#)



## Overzicht Google Cloud Print

Google Cloud Print™ is een service van Google waarmee u met behulp van een voor een netwerk geschikt apparaat (zoals een mobiele telefoon of een computer) kunt afdrukken naar een printer die is geregistreerd in uw Google-account, zonder dat u daarvoor de printerdriver op het apparaat zelf hoeft te installeren.

Om af te drukken vanuit Android™-toepassingen moet u de Google Cloud Print™-toepassing via de Google Play™ Store-app installeren.

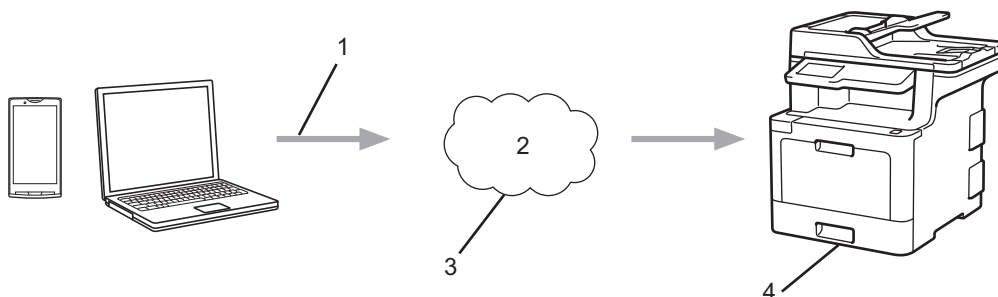

1. Afdrukverzoek
2. Internet
3. Google Cloud Print™
4. Afdrukken

### ✓ Verwante informatie

- [Google Cloud Print](#)

## Voordat u Google Cloud Print gebruikt

- [Netwerkinstellingen voor Google Cloud Print](#)
- [De machine registreren bij Google Cloud Print met Google Chrome™](#)
- [De machine registreren bij Google Cloud Print met Beheer via een webbrowser](#)

## Netwerkinstellingen voor Google Cloud Print

Om Google Cloud Print™ te kunnen gebruiken, moet uw Brother-machine zijn aangesloten op een netwerk dat via een bedrade of draadloze verbinding toegang tot het internet heeft. >> [Installatiehandleiding](#) of verwante onderwerpen in deze handleiding om de machine correct aan te sluiten en te configureren.



### Verwante informatie

- [Voordat u Google Cloud Print gebruikt](#)
  - [Problemen met Google Cloud Print](#)
-

## De machine registreren bij Google Cloud Print met Google Chrome™

Controleer of u al een Google-account hebt. Als u nog geen account hebt, maakt u er een door op een computer of mobiel apparaat naar de website van Google te gaan (<https://accounts.google.com/signup>). Controleer of uw Brother-machine inactief is voordat u het registratieproces start.



De stappen in dit gedeelte zijn voorbeelden voor Windows-gebruikers.

De schermen op uw computer kunnen hiervan afwijken, afhankelijk van uw besturingssysteem en omgeving.

1. Open Google Chrome™ op uw computer.
2. Log in op uw Google-account.
3. Klik op het menupictogram van Google Chrome™ en vervolgens op **Instellingen > Geavanceerde instellingen weergeven....**
4. Klik in het gedeelte **Google Cloud Print op Beheren**.
5. Volg de aanwijzingen op het scherm om de machine te registreren.
6. Wanneer een bevestigingsbericht op de machine verschijnt, drukt u op OK.



Als het bevestigingsbericht niet op het LCD-scherm van de machine verschijnt, herhaalt u deze stappen.

7. Wanneer de Brother-machine succesvol is geregistreerd, wordt deze weergegeven in het veld **Mijn apparaten**.



### Verwante informatie

- [Voordat u Google Cloud Print gebruikt](#)

## De machine registreren bij Google Cloud Print met Beheer via een webbrowser

Controleer of u al een Google-account hebt. Als u nog geen account hebt, maakt u er een door op een computer of mobiel apparaat naar de website van Google te gaan (<https://accounts.google.com/signup>).

Controleer of uw Brother-machine inactief is voordat u het registratieproces start.

Controleer voordat u de machine registreert of de juiste datum en tijd zijn ingesteld op de machine.

1. Controleer of de Brother-machine op hetzelfde netwerk is aangesloten als de computer of het mobiele apparaat.
2. Start uw webbrowser.
3. Voer "http://IP-adres van machine" in de adresbalk van uw browser in (waarbij "IP-adres van machine" staat voor het IP-adres van de machine).  
Bijvoorbeeld:  
http://192.168.1.2
4. Standaard is er geen wachtwoord vereist. Tik een wachtwoord als u dit hebt ingesteld en klik vervolgens op .
5. Klik op het tabblad **Netwerk**.
6. Klik op het **Protocol**-menu in de linkernavigatiebalk.
7. Controleer of **Google Cloud Print** is geselecteerd en klik vervolgens op **Geavanceerde instellingen**.
8. Controleer of **Status** is ingesteld op **Ingeschakeld**. Klik op **Registreren**.
9. Volg de aanwijzingen op het scherm om de machine te registreren.
10. Wanneer een bevestigingsbericht op de machine verschijnt, drukt u op OK.



---

Als het bevestigingsbericht niet op het LCD-scherm van de machine verschijnt, herhaalt u deze stappen.

---

11. Klik op **Google**.
12. Het aanmeldscherm voor Google Cloud Print™ wordt weergegeven. Meld u aan bij uw Google-account en volg de aanwijzingen op het scherm om uw machine te registreren.
13. Wanneer u de machine hebt geregistreerd, keert u terug naar Beheer via een webbrowser en controleert u of **Registratiestatus** is ingesteld op **Geregistreerd**.



---

Als uw machine de functie Beveiligd functieslot ondersteunt, kunt u zelfs als afdrucken via pc voor alle gebruikers is uitgeschakeld via Google Cloud Print™ afdrucken. Om afdrucken via Google Cloud Print™ voor bepaalde gebruikers uit te sluiten, schakelt u Google Cloud Print™ via Beheer via een webbrowser uit of opent u de openbare modus van de functie Beveiligd functieslot en schakelt u afdrucken voor openbare gebruikers uit. >> *Verwante informatie*

---



### Verwante informatie

- [Voordat u Google Cloud Print gebruikt](#)
- [De openbare modus configureren voor Secure Function Lock 3.0](#)

## Afdrukken via Google Chrome™ of Chrome OS™

1. Controleer of uw Brother-machine is ingeschakeld.
2. Open de webpagina die u wilt afdrukken.
3. Klik op het menupictogram van Google Chrome™.
4. Klik op **Print (Afdrukken)**.
5. Selecteer uw machine in de printerlijst.
6. Wijzig indien nodig uw afdrukinstellingen.
7. Klik op **Print (Afdrukken)**.



### Verwante informatie

- [Google Cloud Print](#)

## Afdrukken via Google Drive™ voor mobiele apparaten

1. Controleer of uw Brother-machine is ingeschakeld.
2. Ga via de webbrowser op uw Android™- of Apple-apparaat naar Google Drive™.
3. Open het document dat u wilt afdrukken.
4. Tik op het menupictogram.
5. Tik op **Print (Afdrukken)**.
6. Selecteer uw machine in de printerlijst.
7. Wijzig indien nodig uw afdrukinstellingen.
8. Tik op  of **Print (Afdrukken)**.



### Verwante informatie

- [Google Cloud Print](#)
-

## Afdrukken via Gmail™-webmailservice voor mobiele apparaten

1. Controleer of uw Brother-machine is ingeschakeld.
2. Ga via de webbrowser op uw Android™- of Apple-apparaat naar de Gmail™-webmailservice.
3. Open de e-mail die u wilt afdrukken.
4. Tik op het menupictogram.



Als **Print (Afdrukken)** naast de naam van de bijlage wordt weergegeven, kunt u ook de bijlage afdrukken. Tik op **Print (Afdrukken)** en volg de instructies op uw mobiele apparaat.

5. Tik op **Print (Afdrukken)**.
6. Selecteer uw machine in de printerlijst.
7. Wijzig indien nodig uw afdrukinstellingen.
8. Tik op  of **Print (Afdrukken)**.



### Verwante informatie

- [Google Cloud Print](#)



## AirPrint

- [Overzicht AirPrint](#)
- [Voordat u AirPrint gebruikt](#)
- [Afdrukken met AirPrint](#)
- [Scannen met AirPrint](#)
- [Een fax verzenden met AirPrint \(voor MFC-modellen\)](#)

## Overzicht AirPrint

Met Brother AirPrint kunt u draadloos foto's, e-mailberichten, webpagina's en documenten afdrukken vanaf uw iPad, iPhone en iPod touch zonder daarvoor een driver te hoeven installeren.

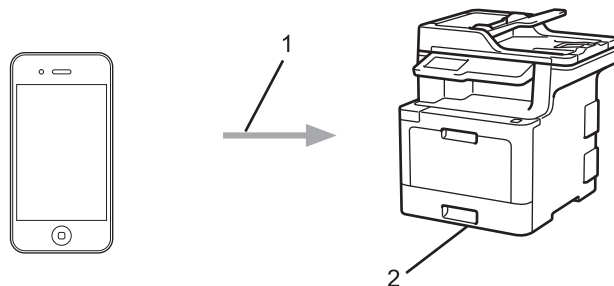

1. Afdrukverzoek
  2. Afgedrukte foto's, e-mailberichten, webpagina's en documenten
- Met AirPrint kunt u tevens faxen rechtstreeks vanaf uw Mac-computer verzenden zonder ze af te drukken.

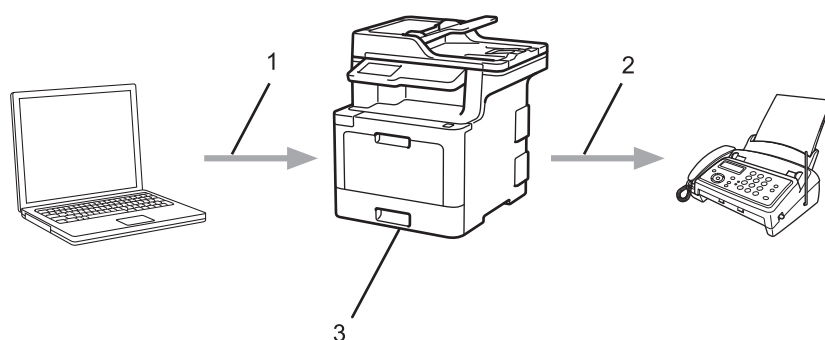

1. Bedraad of draadloos netwerk
  2. Telefoonlijn
  3. Uw Brother-machine
- Daarnaast kunt u met AirPrint documenten naar uw Mac-computer scannen zonder dat u daarvoor een driver op het apparaat hoeft te installeren.

### Verwante informatie

- [AirPrint](#)
- [Problemen met AirPrint](#)

## Voordat u AirPrint gebruikt

- [Netwerkinstellingen voor het gebruik van AirPrint](#)
- [AirPrint uit-/inschakelen met Beheer via een webbrowser](#)

## Netwerkinstellingen voor het gebruik van AirPrint

Voor het gebruik van AirPrint moet uw mobiele apparaat verbonden zijn met het draadloze netwerk waarop ook uw Brother-machine is aangesloten. AirPrint ondersteunt draadloze verbindingen in de infrastructuurmodus of met Wi-Fi Direct®.

Raadpleeg voor het configureren van een draadloos netwerk op uw mobiele apparaat de gebruikershandleiding van dat apparaat. U vindt een koppeling naar de gebruikershandleiding van uw mobiele apparaat op de Apple-website door in Safari op  te tikken.

➤➤ *Installatiehandleiding* of verwante onderwerpen in deze handleiding om de Brother-machine voor een draadloos netwerk te configureren. Als een bedraad netwerk door uw machine wordt ondersteund, kunt u een netwerkkabel gebruiken om een draadloze toegangspoort/router aan te sluiten.

Raadpleeg de verwante onderwerpen in deze online handleiding als uw Brother-machine Wi-Fi Direct® ondersteunt en u de Brother-machine voor een Wi-Fi Direct®-netwerk wilt configureren.



### Verwante informatie

- [Voordat u AirPrint gebruikt](#)

## AirPrint uit-/inschakelen met Beheer via een webbrowser

Controleer of de Brother-machine op hetzelfde netwerk is aangesloten als de computer.

1. Start uw webbrowser.
2. Voer "http://IP-adres van machine" in de adresbalk van uw browser in (waarbij "IP-adres van machine" staat voor het IP-adres van de machine).  
Bijvoorbeeld:  
http://192.168.1.2
3. Standaard is er geen wachtwoord vereist. Tik een wachtwoord als u dit hebt ingesteld en klik vervolgens op .
4. Klik op het tabblad **Netwerk**.
5. Klik op het **Protocol**-menu in de linkernavigatiebalk.
6. Om AirPrint uit te schakelen, schakelt u het selectievakje **AirPrint** uit. Om AirPrint in te schakelen, schakelt u het selectievakje **AirPrint** in.



AirPrint is standaard ingeschakeld.

7. Klik op **Indienen**.
8. Start uw machine opnieuw op om de configuratie te activeren.



### Verwante informatie



- [Voordat u AirPrint gebruikt](#)

## Afdrukken met AirPrint

- [Afdrukken van iPad, iPhone of iPod touch](#)
- [Voordat u afdrukt met AirPrint \(macOS\)](#)
- [Afdrukken met AirPrint \(macOS\)](#)

## Afdrukken van iPad, iPhone of iPod touch

De afdrukprocedure kan per toepassing variëren. In onderstaand voorbeeld wordt Safari gebruikt.

1. Controleer of uw Brother-machine is ingeschakeld.
2. Open vanuit Safari de pagina die u wilt afdrukken.
3. Tik op  of .
4. Tik op **Afdrukken**.
5. Controleer of uw Brother-machine is geselecteerd.
6. Als een andere machine (of geen printer) is geselecteerd, tikt u op **Printer**.  
Een lijst met beschikbare machines verschijnt.
7. Tik op de naam van uw machine.
8. Geef de gewenste opties op, zoals het aantal af te drukken pagina's of tweezijdig afdrukken (indien ondersteund door uw machine).
9. Tik op **Afdrukken**.



### Verwante informatie

- [Afdrukken met AirPrint](#)

## Voordat u afdrukt met AirPrint (macOS)

Voeg de Brother-machine op uw Macintosh-computer aan de lijst met printers toe voordat u met macOS afdrukt.

1. Selecteer **Systeemvoorkeuren** in het menu Apple.
2. Klik op **Printers en scanners**.
3. Klik op het pictogram + onder het printerpaneel aan de linkerkant.
4. Klik op **Voeg printer of scanner toe...**. Het scherm **Toevoegen** verschijnt.
5. Selecteer uw Brother-machine en selecteer vervolgens **AirPrint** in het snelmenu **Gebruik**.
6. Klik op **Toevoegen**.



### Verwante informatie

- [Afdrukken met AirPrint](#)



## Afdrukken met AirPrint (macOS)

De afdrukprocedure kan per toepassing variëren. In onderstaand voorbeeld wordt Safari gebruikt. Controleer of uw Brother-machine in de printerlijst op uw Mac-computer wordt vermeld voordat u de afdrukprocedure start.

1. Controleer of uw Brother-machine is ingeschakeld.
2. Gebruik Safari op uw Mac-computer om de pagina te openen die u wilt afdrukken.
3. Klik op het **Archief**-menu en selecteer vervolgens **Druk af**.
4. Controleer of uw Brother-machine is geselecteerd. Als een andere machine (of geen printer) is geselecteerd, klikt u op het snelmenu **Printer** en selecteert u uw Brother-machine.
5. Geef de gewenste opties op, zoals het aantal af te drukken pagina's of tweezijdig afdrukken (indien ondersteund door uw machine).
6. Klik op **Druk af**.



### Verwante informatie

- [Afdrukken met AirPrint](#)

## Scannen met AirPrint

- [Voordat u scant met AirPrint \(macOS\)](#)
- [Scannen met AirPrint \(macOS\)](#)

## Voordat u scant met AirPrint (macOS)

Voeg de Brother-machine op uw Mac-computer aan de lijst met scanners toe voordat u met macOS scant.

1. Selecteer **Systeemvoorkeuren** in het menu Apple.
2. Klik op **Printers en scanners**.
3. Klik op het pictogram + onder het scannerpaneel aan de linkerkant.
4. Klik op **Voeg printer of scanner toe....**  
Het scherm **Voeg toe** verschijnt.
5. Selecteer uw Brother-machine en selecteer vervolgens **AirPrint** in het snelmenu **Gebruik**.
6. Klik op **Voeg toe**.



### Verwante informatie

- [Scannen met AirPrint](#)

## Scannen met AirPrint (macOS)

Controleer of uw Brother-machine in de scannerlijst op uw Mac-computer wordt vermeld voordat u de scanprocedure start.

1. Plaats uw document.
2. Selecteer **Systeemvoorkeuren** in het menu Apple.
3. Klik op **Printers en scanners**.
4. Selecteer uw Brother-machine in de scannerlijst.
5. Klik op het tabblad **Scan** en klik vervolgens op de knop **Open scanner....**  
Het scannervenster verschijnt.
6. Als u het document in de ADF (automatische documentinvoer) plaatst, vinkt u het selectievakje **Gebruik documentlade** aan en bepaalt u het formaat van uw document in het snelmenu voor het instellen van de scangrootte.
7. Selecteer de bestemmingsmap of bestemmingstoepassing in het snelmenu voor het instellen van de bestemming.
8. Klik op **Toon details** om indien nodig de scaninstellingen te wijzigen.  
U kunt de afbeelding handmatig bijsnijden door de muisaanwijzer over het gedeelte dat u wilt scannen te slepen wanneer u vanaf de glasplaat scant.
9. Klik op **Scan**.



### Verwante informatie

- [Scannen met AirPrint](#)

## Een fax verzenden met AirPrint (voor MFC-modellen)

- [Voordat u een fax met AirPrint \(macOS\) verzendt](#)
- [Een fax verzenden met AirPrint \(macOS\)](#)

## Voordat u een fax met AirPrint (macOS) verzendt

Gerelateerde modellen: MFC-L8690CDW/MFC-L8900CDW/MFC-L9570CDW

Voeg de Brother-machine op uw Mac-computer aan de printerlijst toe voordat u een fax verstuurt. Zorg ervoor dat uw Brother-machine met de telefoonlijn is verbonden en correct werkt.

1. Selecteer **Systeemvoorkeuren** in het menu Apple.
2. Klik op **Printers en scanners**.
3. Klik op het pictogram + onder het printerpaneel aan de linkerkant.
4. Klik op **Voeg printer of scanner toe....** Het scherm **Toevoegen** verschijnt.
5. Selecteer uw Brother-machine en selecteer vervolgens **AirPrint** in het snelmenu **Gebruik**.
6. Klik op **Toevoegen**.



### Verwante informatie

- [Een fax verzenden met AirPrint \(voor MFC-modellen\)](#)

## Een fax verzenden met AirPrint (macOS)

Gerelateerde modellen: MFC-L8690CDW/MFC-L8900CDW/MFC-L9570CDW

Controleer of uw Brother-machine in de printerlijst op uw Mac-computer wordt vermeld. Apple TextEdit wordt in onderstaand voorbeeld gebruikt.



- AirPrint ondersteunt alleen faxdocumenten in zwart-wit.

- Controleer of uw Brother-machine is ingeschakeld.
- Open op uw Mac-computer het bestand dat u als fax wilt verzenden.
- Klik op het **Archief**-menu en selecteer vervolgens **Druk af**.
- Klik op het snelmenu **Printer** en selecteer vervolgens **Brother MFC-XXXX - Fax** (waarbij XXXX voor de naam van uw model staat).
- Voer de gegevens van geadresseerde van de fax in.
- Klik op **Fax**.



### Verwante informatie

- [Een fax verzenden met AirPrint \(voor MFC-modellen\)](#)

## Mobiel afdrukken voor Windows®

Mobiel afdrukken voor Windows® is een functie om draadloos af te drukken vanaf uw mobiele Windows®-apparaat. U kunt verbinding maken met hetzelfde netwerk als waarop de Brother-machine is aangesloten en afdrukken zonder dat u de printerdriver op het apparaat hoeft te installeren. Deze functie wordt door een groot aantal Windows®-apps ondersteund.

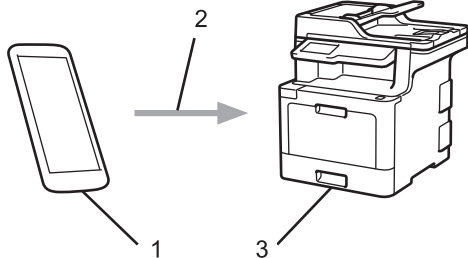

1. Mobiel Windows®-apparaat (Windows® 10 Mobile of recenter)
2. Wi-Fi®-verbinding
3. Uw Brother-machine



### Verwante informatie

- [Mobile/Web Connect](#)



## Mopria® Print Service

Mopria® Print Service is een afdrukfunctie op Android™-mobiele apparaten (Android™ versie 4.4 of recent) die is ontwikkeld door de Mopria® Alliance. Met deze functionaliteit kunt u verbinding maken met hetzelfde netwerk als waarop uw machine is aangesloten en afdrucken zonder verdere configuratietaken te hoeven uitvoeren. Veel native Android™-apps ondersteunen afdrucken.

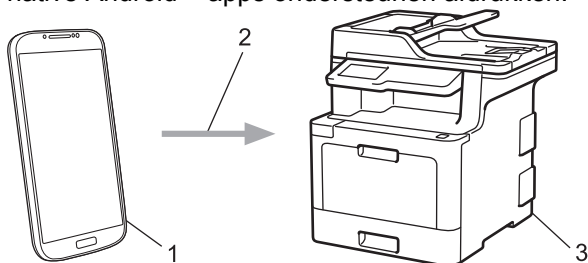

1. Android™ 4.4 of recent
2. Wi-Fi®-verbinding
3. Uw Brother-machine

U moet de Mopria® Print Service downloaden via de Google Play™ Store en op uw Android™-apparaat installeren. Voordat u deze service kunt gebruiken, moet u deze inschakelen.



### Verwante informatie

- [Mobile/Web Connect](#)

## Brother iPrint&Scan

Met Brother iPrint&Scan kunt u vanaf verschillende mobiele apparaten afdrukken en scannen.

- Voor Android™-apparaten

Met Brother iPrint&Scan kunt u zonder tussenkomst van een computer direct vanaf een Android™-apparaat de functies op de Brother-machine gebruiken.

U kunt Brother iPrint&Scan via de Google Play™ Store-app downloaden en installeren.

- Voor Apple-apparaten

Met Brother iPrint&Scan kunt u functies van uw Brother-machine rechtstreeks gebruiken vanaf uw Apple-apparaat.

Download en installeer Brother iPrint&Scan via de App Store.

- Voor Windows®-apparaten

Met Brother iPrint&Scan kunt u zonder tussenkomst van een computer direct vanaf een Windows®-apparaat de functies op de Brother-machine gebruiken.

Download en installeer Brother iPrint&Scan via de Microsoft® Store.

Meer gedetailleerde informatie ►► *Handleiding mobiel printen/scannen voor Brother iPrint&Scan* Ga naar de **Handleidingen**-pagina van uw model in het Brother Solutions Center via [support.brother.com](http://support.brother.com).



### Verwante informatie

- [Mobile/Web Connect](#)

## NFC (Near-Field Communication)

Gerelateerde modellen: MFC-L8900CDW/MFC-L9570CDW

NFC (Near Field Communication) voorziet in eenvoudige transacties, gegevensuitwisseling en draadloze verbindingen tussen twee apparaten die zich dicht bij elkaar bevinden.

Wanneer de NFC-functie door uw Android™-apparaat wordt ondersteund, kunt u gegevens (foto's, pdf-bestanden, tekstbestanden, webpagina's en e-mailberichten) afdrukken vanaf het apparaat of foto's en documenten scannen naar het apparaat door het apparaat even tegen het NFC-symbool op het bedieningspaneel te houden.

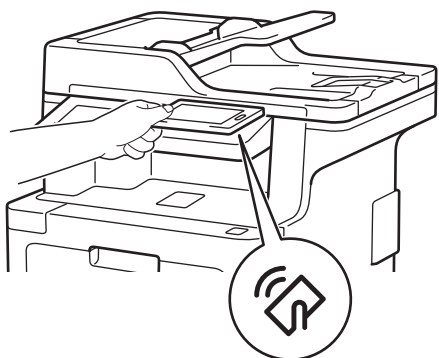

U moet Brother iPrint&Scan op uw Android™-apparaat downloaden en installeren om deze functie te kunnen gebruiken. Meer gedetailleerde informatie >> *Handleiding mobiel printen/scannen voor Brother iPrint&Scan* Ga naar de **Handleidingen**-pagina van uw model in het Brother Solutions Center via [support.brother.com](http://support.brother.com).

### ✓ Verwante informatie

- [Mobile/Web Connect](#)
- [Een externe IC-kaartlezer registreren](#)

## Een externe IC-kaartlezer registreren

Als u een externe IC-kaartlezer aansluit, gebruik dan Beheer via een webbrowser om de kaartlezer te registreren. De machine ondersteunt externe IC-kaartlezers klasse HID.

1. Start uw webbrowser.
2. Voer "http://IP-adres van machine" in de adresbalk van uw browser in (waarbij "IP-adres van machine" staat voor het IP-adres van de machine).

Bijvoorbeeld:

http://192.168.1.2

3. Standaard is er geen wachtwoord vereist. Tik een wachtwoord als u dit hebt ingesteld en klik vervolgens op



4. Klik op het tabblad **Beheerder**.
5. Klik op het menu **Externe kaartlezer** en voer de nodige informatie in.
6. Klik op **Indienen**.
7. Start uw Brother-machine opnieuw op om de configuratie te activeren.



### Verwante informatie

- [NFC \(Near-Field Communication\)](#)

## ControlCenter

Gebruik het hulpprogramma ControlCenter van Brother om veelgebruikte toepassingen snel te openen. Met ControlCenter hebt u direct toegang tot bepaalde toepassingen.

- [ControlCenter4 \(Windows®\)](#)
- [ControlCenter2 \(Mac\)](#)

## ControlCenter4 (Windows®)

- [Wijzig de bedieningsmodus in ControlCenter4 \(Windows®\)](#)
- [Scan met de Startmodus van ControlCenter4 \(Windows®\)](#)
- [Scan met de Geavanceerde modus van ControlCenter4 \(Windows®\)](#)
- [Stel de Brother-machine in met ControlCenter4 \(Windows®\)](#)
- [Maak een aangepast tabblad aan met de Geavanceerde modus van ControlCenter4 \(Windows®\)](#)

## Wijzig de bedieningsmodus in ControlCenter4 (Windows®)

ControlCenter4 beschikt over twee bedieningsmodi: **Startmodus** en **Geavanceerde modus**. U kunt modi op elk gewenst moment wisselen.

### Startmodus

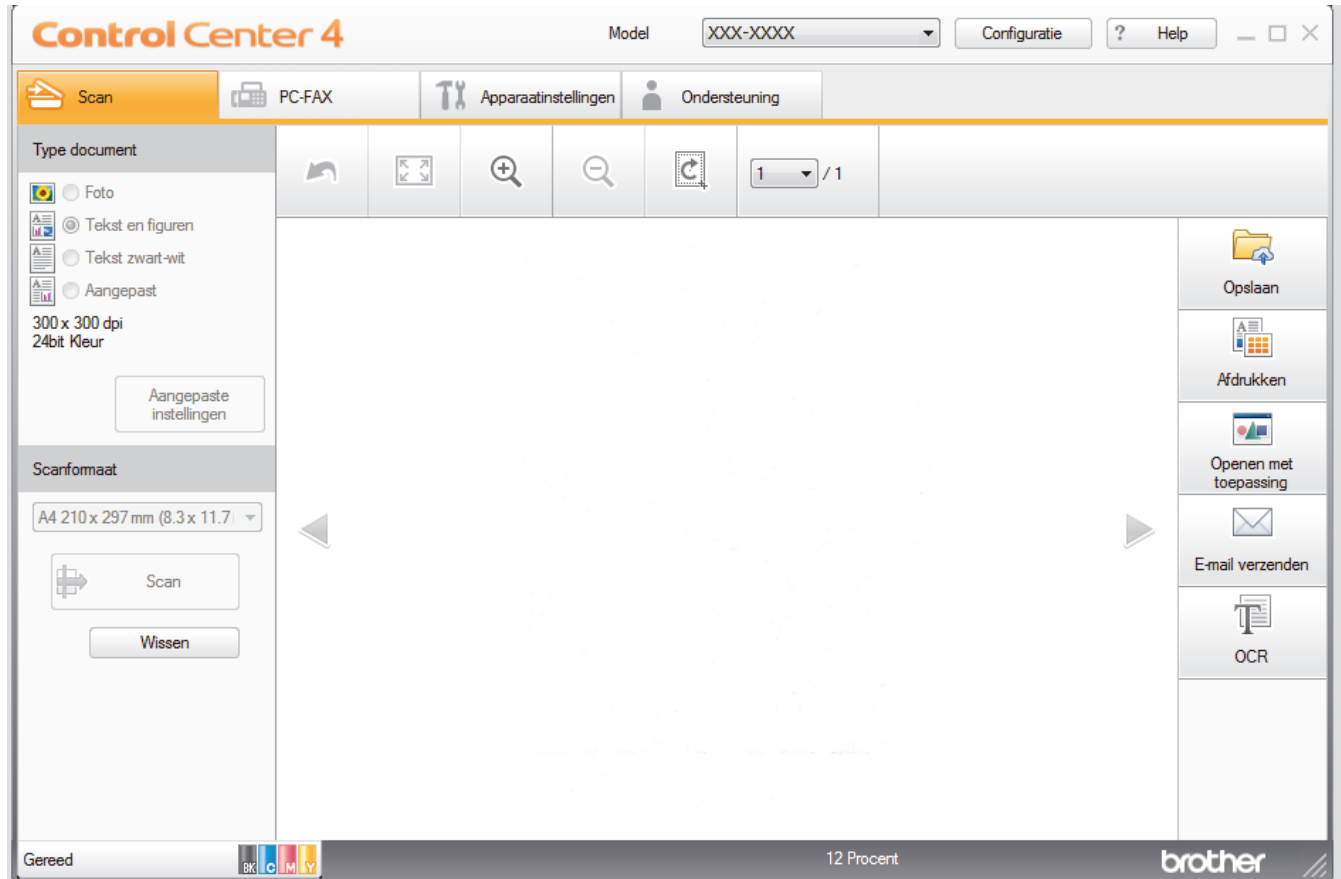

### Geavanceerde modus



- **Startmodus**

Met de Home-modus van ControlCenter4 krijgt u eenvoudig toegang tot de belangrijkste functies van uw machine.

---

- **Geavanceerde modus**

De geavanceerde modus van ControlCenter4 biedt u meer controle over de details van de machinefuncties en maakt het u mogelijk om ééndruk-scanacties aan te passen.

Om de bedieningsmodus te wijzigen:

1. Klik op het pictogram  (**ControlCenter4**) in de taakbalk en selecteer vervolgens **Open**.
2. Klik op de knop **Configuratie** en selecteer vervolgens **Modus selecteren**.
3. Het dialoogvenster om de modus te selecteren wordt weergegeven. Selecteer de optie **Startmodus** of **Geavanceerde modus**.

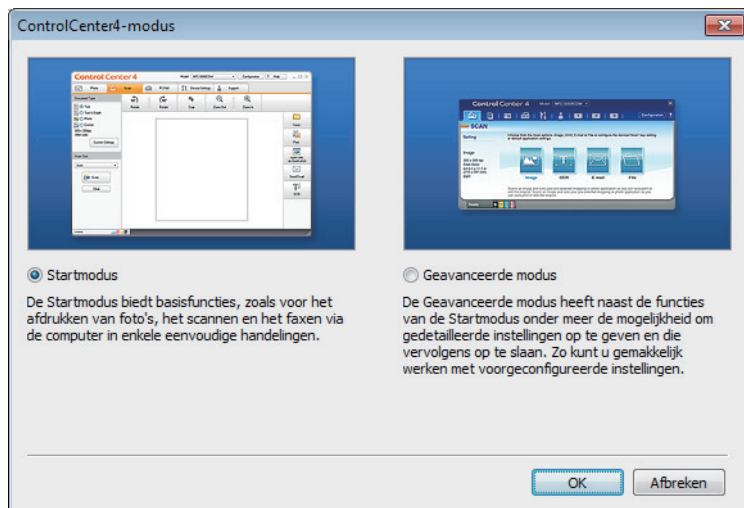

4. Klik op **OK**.



## Verwante informatie

- [ControlCenter4 \(Windows®\)](#)
-



## Scan met de Startmodus van ControlCenter4 (Windows®)

Gebruik de Home-modus van ControlCenter4 om toegang te krijgen tot de belangrijkste functies van uw machine.

- [Scan met de Startmodus van ControlCenter4 \(Windows®\)](#)
- [Sla gescande gegevens als PDF-bestand op naar een map met de Startmodus van ControlCenter4 \(Windows®\)](#)
- [Scan automatisch beide zijden van een document met de Startmodus van ControlCenter4 \(Windows®\)](#)
- [Scaninstellingen voor de Home-modus van ControlCenter4 \(Windows®\)](#)

## Scan met de Geavanceerde modus van ControlCenter4 (Windows®)

De geavanceerde modus van ControlCenter4 biedt u meer controle over de details van de machinefuncties en maakt het u mogelijk om één-druk-scanacties aan te passen.

- [Scan foto's en grafische afbeeldingen met de Geavanceerde modus van ControlCenter4 \(Windows®\)](#)
- [Gescande gegevens opslaan in een map als een PDF-bestand met de Geavanceerde modus van ControlCenter4 \(Windows®\)](#)
- [Scan automatisch beide zijden van een document met de Geavanceerde modus van ControlCenter4 \(Windows®\)](#)
- [Beide zijden van een ID-kaart scannen met de Geavanceerde modus van ControlCenter4 \(Windows®\)](#)
- [Scannen naar een e-mailbijlage met de Geavanceerde modus van ControlCenter4 \(Windows®\)](#)
- [Scan naar een bewerkbaar tekstbestand \(OCR\) met de Geavanceerde modus van ControlCenter4 \(Windows®\)](#)
- [Scaninstellingen voor de geavanceerde modus van ControlCenter4 \(Windows®\)](#)

## Stel de Brother-machine in met ControlCenter4 (Windows®)

Gerelateerde modellen: MFC-L8690CDW/MFC-L8900CDW/MFC-L9570CDW



Als Beveiligd functieslot is ingeschakeld, kunt u Remote Setup niet gebruiken.

1. Klik op het pictogram  (**ControlCenter4**) in de taakbalk en klik vervolgens op **Open**.
2. Klik op het tabblad **Apparaatinstellingen**.
3. Klik op de knop **Remote Setup**.
4. Configureer de instellingen als nodig.

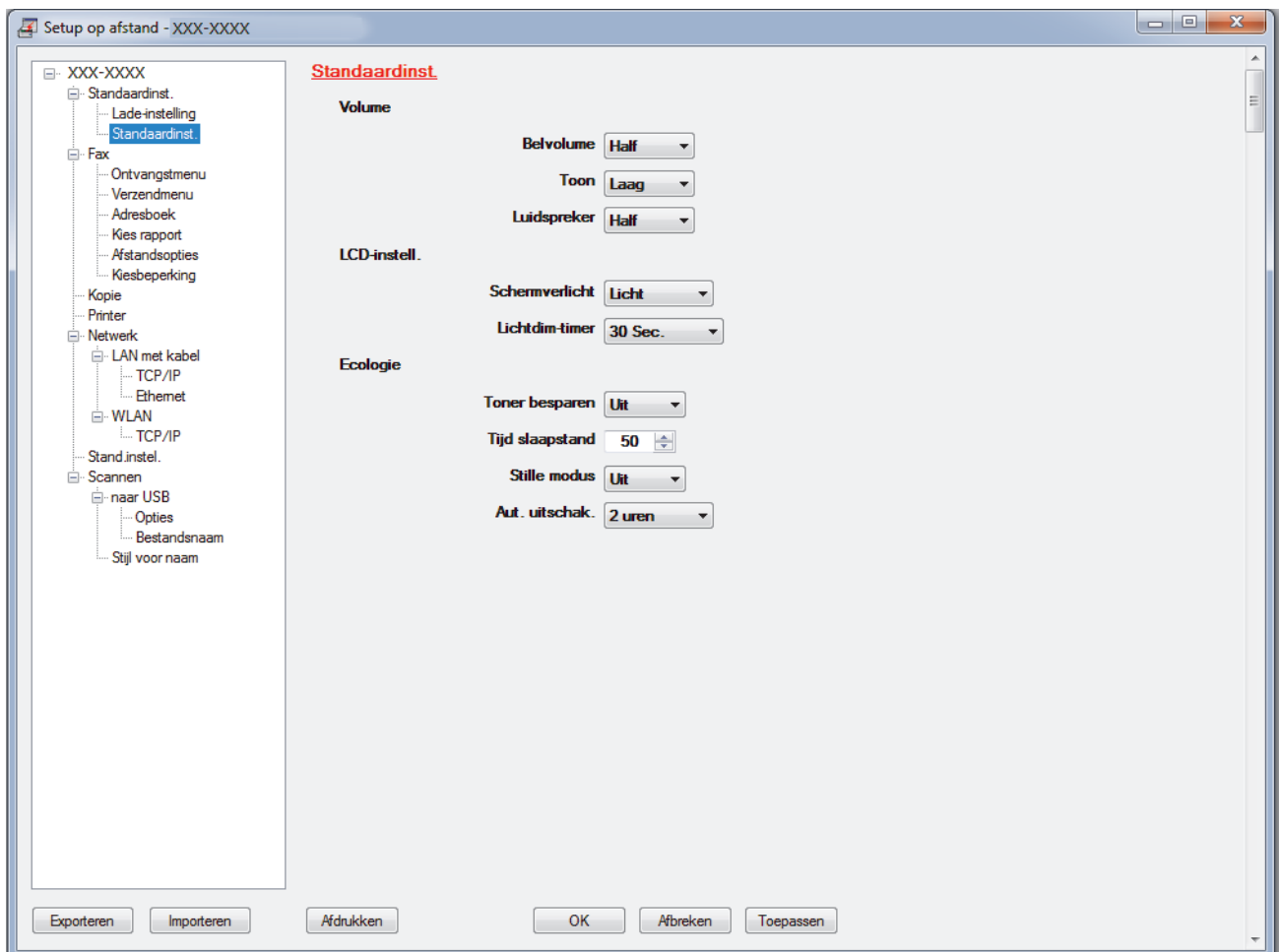

### Exporteren

Klik om de huidige configuratie-instellingen naar een bestand op te slaan.



Klik op **Exporteren** om uw adresboek of alle instellingen voor uw machine op te slaan.

### Importeren

Klik om een bestand te importeren en de instellingen te lezen.

### Afdrukken

Klik om de geselecteerde items op de machine af te drukken. U kunt de gegevens niet afdrukken tot deze naar de machine zijn geüpload. Klik op **Toepassen** om de nieuwe gegevens naar de machine te uploaden en klik vervolgens op **Afdrukken**.

---

## OK

Klik om het uploaden van gegevens naar de machine te starten en verlaat vervolgens het programma Remote Setup. Als een foutmelding verschijnt, bevestig dan dat uw gegevens correct zijn en klik vervolgens op **OK**.

## Afbreken

Klik om het programma Remote Setup te verlaten zonder gegevens naar de machine te uploaden.

## Toepassen

Klik om gegevens naar de machine te uploaden zonder het programma Remote Setup te verlaten.

5. Klik op **OK**.

- Als uw computer door een firewall is beschermd en u Remote Setup niet kunt gebruiken, moet u mogelijk de instellingen van de firewall configureren om communicatie via poortnummer 137 en 161 mogelijk te maken.
- Als u de Windows® Firewall gebruikt en de software en drivers van Brother vanaf de installatieschijf heeft geïnstalleerd, zijn de benodigde firewall-instellingen al ingesteld.



## Verwante informatie

- [ControlCenter4 \(Windows®\)](#)
  - [Remote Setup \(Windows®\)](#)
-

## Maak een aangepast tabblad aan met de Geavanceerde modus van ControlCenter4 (Windows®)

U kunt tot drie aangepaste tabbladen aanmaken, telkens met maximaal vijf aangepaste knoppen, met uw eigen voorkeursinstellingen.

Selecteer **Geavanceerde modus** als modusinstelling voor ControlCenter4.

1. Klik op het pictogram  (**ControlCenter4**) in de taakbalk en klik vervolgens op **Open**.
2. Klik op de knop **Configuratie** en selecteer vervolgens **Aangepast tabblad maken**.  
Er wordt een aangepast tabblad aangemaakt.
3. Om de naam van het aangepaste tabblad te wijzigen, klikt u met de rechtermuisknop op het aangepaste tabblad en selecteert u vervolgens **Naam aangepast tabblad wijzigen**.
4. Klik op de knop **Configuratie**, selecteer **Aangepaste knop maken** en selecteer vervolgens de knop die u wilt aanmaken.  
Het dialoogvenster voor instellingen verschijnt.
5. Tik de naam van de knop in en wijzig vervolgens indien nodig de instellingen. Klik op **OK**.  
De instelopties verschillen afhankelijk van de knop die u selecteert.

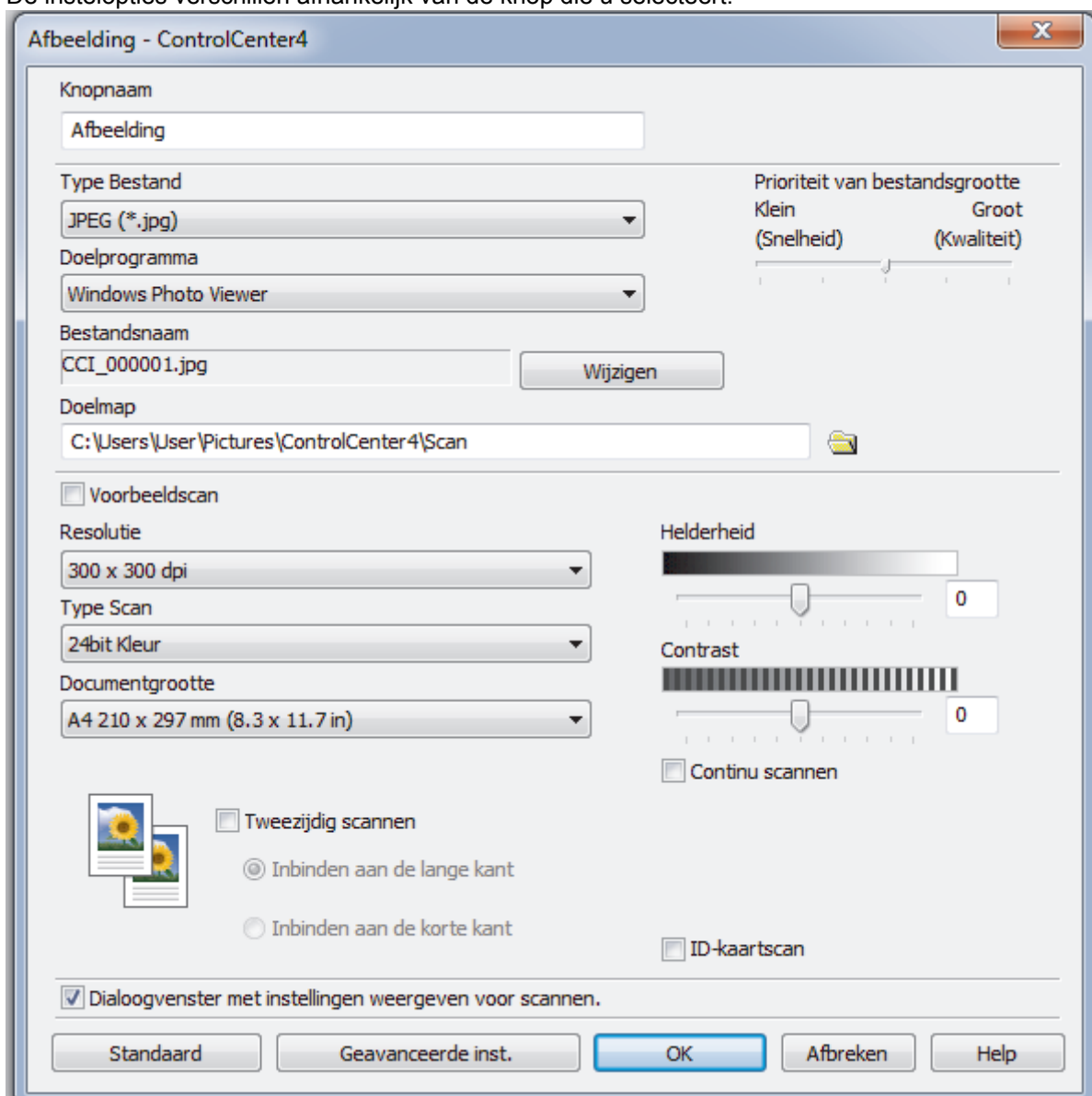



U kunt het aangemaakte tabblad, de knoppen of instellingen wijzigen of verwijderen. Klik op de knop **Configuratie** en volg vervolgens het menu.

---



### Verwante informatie

- [ControlCenter4 \(Windows®\)](#)
-

## **ControlCenter2 (Mac)**

- [Scan met ControlCenter2 \(Mac\)](#)
- [Stel de Brother-machine in met ControlCenter2 \(Mac\)](#)

## Scan met ControlCenter2 (Mac)

Gebruik de ControlCenter-software van Brother om foto's te scannen en als JPEG- of PDF-bestand of in een andere bestandsindeling op te slaan.

- [Scan met ControlCenter2 \(Mac\)](#)
- [Sla gescande gegevens als PDF-bestand op naar een map met ControlCenter2 \(Mac\)](#)
- [Scan automatisch beide zijden van een document met ControlCenter2 \(Mac\)](#)
- [Beide zijden van een ID-kaart scannen met ControlCenter2 \(Mac\)](#)
- [Scan naar een e-mailbijlage met ControlCenter2 \(Mac\)](#)
- [Scan naar een bewerkbaar tekstbestand \(OCR\) met ControlCenter2 \(Mac\)](#)
- [Scan instellingen voor ControlCenter2 \(Mac\)](#)



## Stel de Brother-machine in met ControlCenter2 (Mac)

Gerelateerde modellen: MFC-L8690CDW/MFC-L8900CDW/MFC-L9570CDW



Als Beveiligd functieslot is ingeschakeld, kunt u Remote Setup niet gebruiken.

1. Klik in de menubalk **Finder** op **Go > Programma's > Brother** en dubbelklik vervolgens op het pictogram  (**ControlCenter**).

Het scherm **ControlCenter2** verschijnt.

2. Klik op het tabblad **INSTELLINGEN APPARAAT**.
3. Klik op de knop **Remote Setup**.

Het scherm Programma Remote Setup verschijnt.

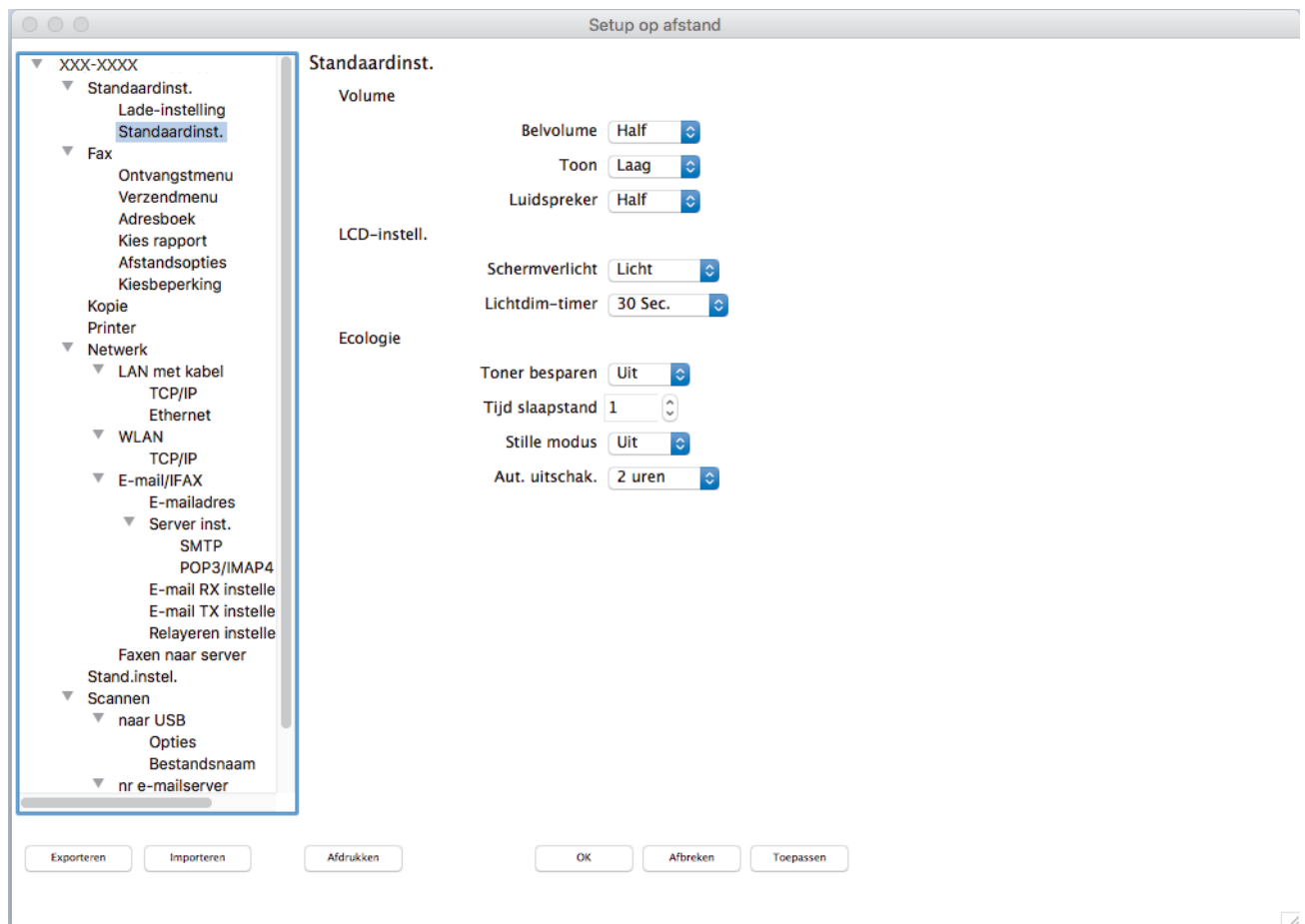

4. Configureer de instellingen als nodig.

### Exporteren

Klik om de huidige configuratie-instellingen naar een bestand op te slaan.



Klik op **Exporteren** om uw adresboek of alle instellingen voor uw machine op te slaan.

### Importeren

Klik om een bestand te importeren en de instellingen te lezen.

### Afdrukken

Klik om de geselecteerde items op de machine af te drukken. U kunt de gegevens niet afdrukken tot deze naar de machine zijn geüpload. Klik op **Toepassen** om de nieuwe gegevens te uploaden naar de machine en klik vervolgens op **Afdrukken**.

---

**OK**

Klik om het uploaden van gegevens naar de machine te starten en verlaat vervolgens het programma Remote Setup. Als er een foutmelding verschijnt, voert u de juiste gegevens nogmaals in en klikt u vervolgens op **OK**.

**Afbreken**

Klik om het programma Remote Setup te verlaten zonder gegevens naar de machine te uploaden.

**Toepassen**

Klik om gegevens naar de machine te uploaden zonder het programma Remote Setup te verlaten.

5. Klik op **OK** wanneer u klaar bent.

**Verwante informatie**

- [ControlCenter2 \(Mac\)](#)
- [Remote Setup \(Mac\)](#)

## Problemen oplossen

Gebruik dit hoofdstuk om typische problemen op te lossen die u bij gebruik van uw Brother-machine kunt tegenkomen. U kunt de meeste problemen zelf oplossen.

### BELANGRIJK

Voor technische ondersteuning neemt u contact op met de klantenservice van Brother of uw plaatselijke Brother-leverancier.

Wanneer u verbruiksartikelen gebruikt die niet afkomstig zijn van Brother, kan dit invloed hebben op de afdrukkwaliteit, de prestaties van de hardware en de betrouwbaarheid van de machine.



Als u extra hulp nodig hebt, gaat u naar het Brother Solutions Center via [support.brother.com](http://support.brother.com).

Controleer eerst het volgende:

- Het netsnoer van de machine is correct aangesloten en de machine is ingeschakeld. >> *Installatiehandleiding*
- Alle beschermingsmateriaal werd verwijderd. >> *Installatiehandleiding*
- Papier is correct in de papierlade geplaatst.
- De interfacekabels zijn goed aangesloten op de machine en de computer, of de draadloze verbinding is zowel op de machine als uw computer ingesteld.
- Fout- en onderhoudsberichten

Als u met de controles het probleem niet hebt opgelost, identificeer dan het probleem en >> *Verwante informatie*



### Verwante informatie

- [Fout- en onderhoudsberichten](#)
- [Foutmeldingen bij het gebruik van de functie Brother Web Connect](#)
- [Vastgelopen documenten](#)
- [Vastgelopen papier](#)
- [Afdrukproblemen](#)
- [De afdrukkwaliteit verbeteren](#)
- [Telefoon- en faxproblemen](#)
- [Netwerkproblemen](#)
- [Problemen met Google Cloud Print](#)
- [Problemen met AirPrint](#)
- [Overige problemen](#)
- [De gegevens van de machine controleren](#)
- [Uw machine resetten](#)

## Fout- en onderhoudsberichten



(MFC-L8900CDW/MFC-L9570CDW)

Als een foutmelding op het LCD-scherm verschijnt en uw Android™-apparaat de NFC-functie ondersteunt, houdt u het apparaat even tegen het NFC-pictogram op uw Brother-machine om het Brother Solutions Center te openen en door de laatste FAQ's (veelgestelde vragen) voor uw apparaat te bladeren. (Mogelijk worden hiervoor kosten in rekening gebracht door uw telefoonaanbieder.)



Controleer of de NFC-instellingen op uw Brother-machine en Android™-apparaat zijn ingeschakeld.

Zoals bij alle geavanceerde kantoorproducten, kunnen fouten voorvallen en moeten verbruiksartikelen mogelijk worden vervangen. Als dit gebeurt, identificeert uw machine de fout of vereiste routineonderhoud en toont hij het geschikte bericht. De meest voorkomende fout- en onderhoudsberichten vindt u in de tabel.

Volg de instructies in de kolom **Actie** om de fout op te lossen en het bericht te verwijderen.



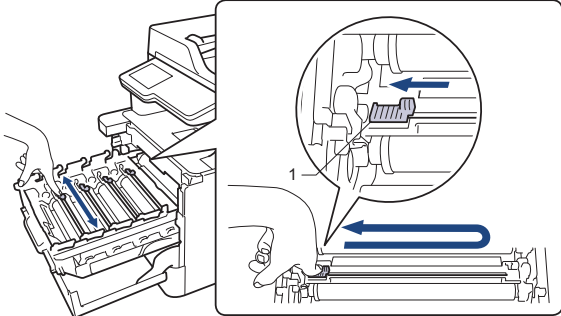

De meeste meldingen over fouten en algemene onderhoudswerkzaamheden kunt u zelf afhandelen. Ga voor meer tips naar [support.brother.com](http://support.brother.com) en klik op de pagina **Veelgestelde vragen en probleemoplossing**.

Foutmelding	Oorzaak	Actie
2-zijdig uitgeschakeld	De achterklep van de machine is niet volledig gesloten.	Sluit het achterdeksel van de machine tot het vergrendeld is.
2-zijdig uitgeschakeld Plaats het papier en druk op [Opnieuw]	Hoewel het papierformaat in de papierlade overeenkomt met het papierformaat dat werd geselecteerd op het bedieningspaneel of de printerdriver, is de machine gestopt met afdrukken toen ze extra papier met een ander formaat aantrof in de papierlade.	Zorg dat de papierlade alleen het papierformaat bevat dat u heeft geselecteerd op het bedieningspaneel of de printerdriver, en druk vervolgens op <b>Start</b> .
	De papierlade werd uit de machine getrokken voor afdrukken op beide kanten van het papier was voltooid.	Installeer de papierlade opnieuw en druk op <b>Start</b> .
ToegangGeweigerd	De functie die u wilt gebruiken is beperkt door Secure Function Lock 3.0.	Neem contact op met uw beheerder om uw Beveiligd functieslot-instellingen te controleren.
Kalibratie	Kalibratie mislukt.	<ul style="list-style-type: none"> <li>Houd  ingedrukt om de machine uit te zetten. Wacht een paar seconden en schakel de machine dan weer in. Voer de kalibratie van de kleur opnieuw uit via de LCD.</li> <li>Installeer een nieuwe riemeenheid.</li> <li>Als u het probleem niet kunt verhelpen, neemt u contact op met de klantenservice van Brother of met uw lokale Brother-leverancier.</li> </ul>
Cartridgefout	De tonercartridge is niet juist geïnstalleerd.	<p>Trek de drumeenheid uit de machine, verwijder de tonercartridge voor de kleur die op de LCD wordt aangegeven en plaats hem terug in de drumeenheid. Plaats de drumeenheid opnieuw in de machine.</p> <p>Als u het probleem niet kunt verhelpen, neemt u contact op met de klantenservice van Brother of met uw lokale Brother-leverancier.</p>



Foutmelding	Oorzaak	Actie
Communicatiefout	Een slechte telefoonverbinding heeft een communicatiefout veroorzaakt.	Verzend de fax opnieuw of sluit de machine op een andere telefoonlijn aan. Als het probleem nog niet is verholpen, neemt u contact op met het telefoonbedrijf en vraagt u of ze uw telefoonlijn willen controleren.
Condensvorming	Als de kamertemperatuur is gewijzigd, kan zich condensatie vormen in de machine.	Laat de machine aan staan. Wacht 30 minuten en laat het frontdeksel open staan. Schakel vervolgens de machine uit en sluit het deksel. Schakel ze terug in.
Afkoelen	De temperatuur in de machine is te hoog. De machine onderbreekt de huidige afdruktaak en schakelt over naar de afkoelingsstand.	Wacht tot de machine volledig is afgekoeld. Zorg dat de ventilatieopeningen van de machine niet worden geblokkeerd. Als de machine is afgekoeld, zal ze de afdruktaak hervatten.
Klep is open	Het frontdeksel is niet volledig gesloten.	Open en sluit het frontdeksel van de machine goed.
Klep is open.	De fuserklep is niet volledig gesloten of er is papier vastgelopen in de achterzijde van de machine toen u deze inschakelde.	Sluit de fuserklep die zich binnenin het achterdeksel van de machine bevindt. Zorg ervoor dat er geen papier vastzit in de achterkant van de machine en sluit het fuserdeksel.
Klep is open.	Het ADF-deksel is niet volledig gesloten.	Sluit het ADF-deksel. Als de foutmelding niet verdwijnt, drukt u op  .
Afgebroken	De andere partij of het faxapparaat van de andere partij heeft de oproep afgebroken.	Probeer de fax opnieuw te verzenden of te ontvangen. Als oproepen geregeld worden onderbroken en u een VoIP-systeem (Voice over IP) gebruikt, kunt u proberen de compatibiliteit te wijzigen naar Basis (voor VoIP).
Documentstor.	Het document is niet goed geplaatst of ingevoerd, of het document dat via de ADF is gescand, is te lang.	Verwijder het vastgelopen papier uit de ADF (automatische documentinvoer). Verwijder alle vuil of stukjes papier van het papierpad van de ADF. Druk op  .
Benodigheden Drum bijna op	De drumeenheid is aan het einde van zijn gebruiksduur.	Bestel een nieuwe drumeenheid voor Drum vervangen weergegeven wordt op het LCD-scherm.

Foutmelding	Oorzaak	Actie
Drumeenheid !	De coronaraden van de drumeenheid moeten worden schoongemaakt.	Maak de coronaraden van de drumeenheid schoon.  <b>»» Verwante informatie: De coronaraden reinigen</b> Als het probleem zich blijft voordoen, vervangt u de drumeenheid door een nieuwe.
	De drumeenheid of de module met de drumeenheid en tonercartridge is niet correct geïnstalleerd.	Verwijder de drumeenheid, verwijder de tonercartridges uit de drumeenheid en plaats de tonercartridges terug in de drumeenheid. Plaats de drumeenheid opnieuw in de machine.
Stop drumeenheid	De drumeenheid moet worden vervangen.	Vervang de drumeenheid.
2-zijd. vastgel.	Het papier is vastgelopen onder de papierlade of in de fuseereenheid.	Verwijder de papierlade en open het achterdeksel om al het vastgelopen papier te verwijderen.
Vast intern	Het papier is vastgelopen in de machine.	Open het frontdeksel, verwijder de module met de tonercartridge en drumeenheid en trek al het vastgelopen papier eruit. Sluit het frontdeksel.
Vast B MF-lade	Het papier is vastgelopen in de multifunctionele lade.	Verwijder al het vastgelopen papier in en rond de multifunctionele lade. Druk op <b>Opnieuw</b> .
Vast achter	Het papier is vastgelopen aan de achterkant van de machine.	Open het fuserdeksel en verwijder al het vastgelopen papier. Sluit het fuserdeksel. Als het foutbericht niet verdwijnt, drukt u op <b>Opnieuw</b> .
Vast in lade1 Vast in lade2 Vast in lade3 Vast in lade4	Het papier is vastgelopen in de aangegeven papierlade.	Trek de papierlade uit de machine en verwijder al het vastgelopen papier zoals aangegeven in de animatie op het LCD-scherm.
Limiet overschreden	De afdrukbeperking die in Secure Function Lock 3.0 werd ingesteld, is bereikt.	Neem contact op met uw beheerder om uw Beveiligd functieslot-instellingen te controleren.
Strijdig mediatype	Het mediatype dat opgegeven is in de printerdriver is niet gelijk aan het papertype dat opgegeven is in het machinemenu.	Plaats het correcte papier in de lade die aangegeven wordt op het LCD-scherm en selecteer vervolgens het correcte mediatype bij de instelling Papiertype op de machine.
Geen bandeenheid	De riemeenheid is niet of niet correct geïnstalleerd.	Installeer de riemeenheid opnieuw.
Hub niet ondersteund	Een USB-hub is aangesloten op de USB direct-interface.	Koppel de USB-hub los van de USB direct-interface.
Geen drumeenheid	De drumeenheid is niet juist geïnstalleerd.	Plaats de module met de tonercartridge en drumeenheid terug.

Foutmelding	Oorzaak	Actie
Geen papier	De machine heeft geen papier meer of het papier is niet correct in de papierlade geplaatst.	<ul style="list-style-type: none"> <li>Plaats papier in de lege papierlade. Zorg ervoor dat de papiergeleiders op het correcte formaat ingesteld zijn.</li> <li>Als er papier aanwezig is in de lade, verwijdert u het en plaatst u het vervolgens terug. Zorg ervoor dat de papiergeleiders op het correcte formaat ingesteld zijn.</li> <li>Plaats nooit te veel papier in de papierlade.</li> </ul>
Gn papierinv. L1 Gn papierinv. L2 Gn papierinv. L3 Gn papierinv. L4	De machine kon geen papier aanvoeren uit de aangegeven papierlade.	Trek de papierlade die aangegeven wordt op het LCD-scherm uit de machine en verwijder al het vastgelopen papier.
Geen papier MF	De multifunctionele lade heeft geen papier meer of het papier is niet correct in de multifunctionele lade geplaatst.	<p>Ga op een van de volgende manieren te werk:</p> <ul style="list-style-type: none"> <li>Plaats papier in de lege multifunctionele lade. Zorg ervoor dat de papiergeleiders op het correcte formaat ingesteld zijn.</li> <li>Als er papier aanwezig is in de lade, verwijdert u het en plaatst u het vervolgens terug. Zorg ervoor dat de papiergeleiders op het correcte formaat ingesteld zijn.</li> </ul>
Geen papier L1 Geen papier L2 Geen papier L3 Geen papier L4	De machine kon geen papier aanvoeren uit de aangegeven papierlade.	<p>Ga op een van de volgende manieren te werk:</p> <ul style="list-style-type: none"> <li>Plaats papier in de lege papierlade die aangegeven wordt op het LCD-scherm. Zorg ervoor dat de papiergeleiders op het correcte formaat ingesteld zijn.</li> <li>Als er papier aanwezig is in de lade, verwijdert u het en plaatst u het vervolgens terug. Zorg ervoor dat de papiergeleiders op het correcte formaat ingesteld zijn.</li> </ul> <p>Plaats nooit te veel papier in de papierlade.</p>
Geen toner	De tonercartridge voor de kleur aangegeven op de LCD is niet of niet correct geïnstalleerd.	Verwijder de tonercartridge voor de kleur aangegeven op de LCD uit de drumeenheid en plaats de tonercartridge terug in de drumeenheid. Als het probleem zich blijft voordoen, vervangt u de tonercartridge.
Geen lade L1 Geen lade L2 Geen lade L3 Geen lade L4	De papierlade is niet of niet juist geïnstalleerd.	Plaats de papierlade die aangegeven wordt op het LCD-scherm terug in de machine.
Geen afvaltoner	De toneropvangbak is niet of niet correct geïnstalleerd.	Installeer de toneropvangbak opnieuw.
Onvoldoende faxgeh.	Het faxgeheugen van de machine is vol.	<p>Als u de functie Faxvoorbeeld gebruikt, verwijdert u ongewenste ontvangen faxgegevens.</p> <p>Als u de functie Ontvangst uit het geheugen gebruikt maar de functie Faxvoorbeeld niet, drukt u de ontvangen faxgegevens af.</p> <p>➤➤ <i>Verwante informatie: Een fax in het geheugen van de machine afdrukken</i></p>

Foutmelding	Oorzaak	Actie
Geheugen vol	Het geheugen van de machine is vol.	<p><b>Als er een fax wordt verzonden of wordt gekopieerd</b></p> <p>Ga op een van de volgende manieren te werk:</p> <ul style="list-style-type: none"> <li>• Druk op <b>Nu verzenden</b> om de dusver gescande pagina's te verzenden.</li> <li>• Druk op <b>Deelafdruk</b> om de dusver gekopieerde pagina's te verzenden.</li> <li>• Druk op <b>Stoppen</b> of , wacht tot de andere bewerkingen zijn voltooid en probeer het vervolgens opnieuw.</li> </ul> <p><b>Als er gescand wordt</b></p> <ul style="list-style-type: none"> <li>• Verdeel het document in meerdere delen.</li> <li>• Verlaag de resolutie.</li> <li>• Verklein de bestandsgrootte.</li> <li>• Selecteer PDF met hoge compressie als bestandstype.</li> <li>• Wis faxen uit het geheugen.</li> </ul> <p><b>Als er afgedrukt wordt</b></p> <p>Druk op  en verminder de afdrukresolutie.</p>
Lade bijna leeg Lade 1 bijna leeg Lade 2 bijna leeg Lade 3 bijna leeg Lade 4 bijna leeg	De papierlade is bijna leeg.	Plaats papier in de lege papierlade die aangegeven wordt op het LCD-scherm.
Afdrukgegevens vol	Het geheugen van de machine is vol.	Druk op  en verwijder de eerder opgeslagen beveiligde afdrukgegevens.
Afdrukken Onm ##	De machine heeft een mechanisch probleem.	<ul style="list-style-type: none"> <li>• Houd  ingedrukt om de machine uit te schakelen, wacht enkele minuten en schakel hem weer in.</li> <li>• Als het probleem zich blijft voordoen, neemt u contact op met de klantenservice van Brother.</li> </ul>
Registratie	Registratie mislukt.	<ul style="list-style-type: none"> <li>• Houd  ingedrukt om de machine uit te zetten. Wacht een paar seconden en schakel de machine dan weer in. Voer de registratie van de kleuren opnieuw uit via de LCD.</li> <li>• Installeer een nieuwe riemeenheid.</li> <li>• Als u het probleem niet kunt verhelpen, neemt u contact op met de klantenservice van Brother of met uw lokale Brother-leverancier.</li> </ul>
Benodigheden Drum vervangen	De drumeenheid moet worden vervangen.	Vervang de drumeenheid door een nieuwe.
	De drumteller is na het plaatsen van een nieuwe drum niet gereset.	Reset de drumteller. Raadpleeg de instructies die geleverd zijn bij de nieuwe drumeenheid.
Toner vervangen	De tonercartridge is aan het einde van zijn gebruiksduur. De machine stopt alle afdruktaken. Zolang het geheugen beschikbaar is, worden faxen in het geheugen bewaard.	Vervang de tonercartridge van de kleur aangegeven op de LCD.



Foutmelding	Oorzaak	Actie
Vervang WT-doos	De tonerbak moet worden vervangen.	Vervang de toneropvangbak door een nieuwe.
Scannen onmogelijk	Het document is te lang voor tweezijdig scannen.	Druk op  . Gebruik voor tweezijdig scannen papier met A4-formaat. Ander papier mag maximaal het volgende formaat hebben: Lengte: 147,3 tot 355,6 mm Breedte: 105 tot 215,9 mm
Scannen onmogelijk ##	De machine heeft een mechanisch probleem.	<ul style="list-style-type: none"> <li>Houd  ingedrukt om de machine uit te schakelen en schakel deze vervolgens opnieuw in.</li> <li>Als het probleem zich blijft voordoen, neemt u contact op met de klantenservice van Brother.</li> </ul>
Zelfdiagnose	De temperatuur van de fusereenheid bereikt een bepaalde temperatuur niet binnen een bepaalde tijd.	Houd  ingedrukt om de machine uit te schakelen, wacht enkele seconden en schakel hem weer in. Laat de machine gedurende 15 minuten inactief maar ingeschakeld.
	De fusereenheid is te heet.	
Servicefout ##	Er is een probleem met de firmware van de machine.	<ul style="list-style-type: none"> <li>Neem contact op met de klantenservice van Brother.</li> </ul>
Kort papier	De lengte van het papier in de lade is te kort voor de machine om het uit te werpen op de documentuitvoer met bedrukte zijde naar beneden.	Open het achterdeksel (lade voor documentuitvoer met bedrukte zijde naar boven) zodat de bedrukte pagina naar de lade voor documentuitvoer met bedrukte zijde naar boven kan. Verwijder de afgedrukte pagina's en druk daarna op <i>Opnieuw</i> .
Formaatfout	Het papierformaat dat gedefinieerd is in de printerdriver wordt niet ondersteund door de opgegeven lade.	Kies een papierformaat dat ondersteund wordt door de opgegeven lade.
Formaatfout tweezijdig	Het papierformaat dat opgegeven is in de instelling voor het papierformaat van de machine is niet beschikbaar voor automatisch tweezijdig afdrucken.	<p>Druk op  (indien nodig).</p> <p>Plaats papier met het juiste formaat in de lade en pas het papierformaat voor de lade aan.</p> <p>Kies een papierformaat dat geschikt is voor tweezijdig afdrucken.</p> <p>Het beschikbare papierformaat voor automatisch tweezijdig afdrucken is A4.</p>
	Het papier in de lade heeft niet het juiste formaat en is niet beschikbaar voor automatisch tweezijdig afdrucken.	
Ongeldig formaat	Het papier in de lade heeft niet het juiste formaat.	Plaats papier met het juiste formaat in de lade die aangegeven wordt op het LCD-scherm en stel het papierformaat voor de lade in.
Benodigheden Riem bijna op	De riemeenheid is aan het einde van zijn gebruiksduur.	Bestel een nieuwe riemeenheid voor <i>Bandeenheid</i> vervangen wordt weergegeven op het LCD-scherm.
Benodigheden Bandeenheid vervangen	De riemeenheid moet worden vervangen.	Vervang de riemeenheid door een nieuwe.

Foutmelding	Oorzaak	Actie
Benodigheden Weinig toner: X (X geeft de kleur van de tonercartridge of drumeenheid aan die bijna aan het einde van zijn gebruiksduur is. BK=zwart, C=cyaan, M=magenta, Y=geel.)	Als dit bericht weergegeven wordt op het LCD-scherm, kunt u nog steeds afdrukken. De tonercartridge is bijna aan het einde van zijn gebruiksduur.	Bestel een nieuwe tonercartridge voor Toner vervangen wordt weergegeven op het LCD-scherm.
Benodigheden Tnrbak bijna vol	De toneropvangbak is bijna vol.	Bestel een toneropvangbak voor Vervang WT-doos wordt weergegeven op het LCD-scherm.
Tonerfout	Een of meerdere tonercartridges zijn niet of niet correct geïnstalleerd.	Trek de drumeenheid naar buiten. Verwijder alle tonercartridges en plaats ze daarna terug in de drumeenheid.
Te veel lades	Het aantal geïnstalleerde optionele lades ligt hoger dan het toegelaten maximale aantal.	Verminder het aantal optionele lades.
Initial. aanraakscherm mislukt	Het touchscreen werd aangeraakt voordat het inschakelen was voltooid.	Zorg ervoor dat er niets het touchscreen aanraakt.
	Tussen het onderste deel van het touchscreen en het frame kan zich vuil hebben opgehoopt.	Steek een stuk stevig papier tussen het onderste deel van het touchscreen en het frame en schuif het stuk papier heen en weer om het vuil te verwijderen.
Fout lade 2 Fout lade 3 Fout lade 4	De optionele onderste lade is niet correct geïnstalleerd.	Installeer de onderste lade opnieuw.
Onbruikb. app.	Een USB-apparaat of USB-flashstation dat versleuteld is of niet wordt ondersteund, werd op de USB direct-interface aangesloten.	Ontkoppel het apparaat van de USB Direct Interface.
Onbruikb. app. Verwijder apparaat. Zet uit en weer aan.	Een defect USB-apparaat of een USB-apparaat dat veel energie verbruikt, werd op de USB direct-interface aangesloten.	<ul style="list-style-type: none"> <li>• Ontkoppel het apparaat van de USB Direct Interface.</li> <li>• Houd  ingedrukt om de machine uit te schakelen en schakel deze vervolgens opnieuw in.</li> </ul>
Onjuist papierformaat MF Onjuist papierformaat L1 Onjuist papierformaat L2 Onjuist papierformaat L3 Onjuist papierformaat L4	Het papier in de opgegeven lade is leeggeraakt tijdens het kopiëren en de machine kon geen papier met hetzelfde formaat aanvoeren via de volgende prioriteitslade.	Plaats papier in de lege papierlade.



## Verwante informatie

- [Problemen oplossen](#)
- [Uw faxen of faxjournaalrapport overbrengen](#)
- [Verbruiksartikelen vervangen](#)
- [Plaatsen en afdrukken met behulp van de papierlade](#)
- [Plaatsen en afdrukken met behulp van de multifunctionele lade \(Multif. lade\)](#)

- 
- De drumeenheid vervangen
  - De coronadraden schoonmaken
  - Een fax in het geheugen van de machine afdrukken
-

## Uw faxen of faxjournaalrapport overbrengen

Gerelateerde modellen: MFC-L8690CDW/MFC-L8900CDW/MFC-L9570CDW

Als de LCD het volgende weergeeft:

- [Afdrukken Onm] ##
- [Scannen onmogelijk] ##

We bevelen dat u uw faxen naar een andere faxmachine of naar uw computer overbrengt.

U kunt het faxjournaalrapport ook overbrengen om te zien of er faxen zijn die u moet overbrengen.



Als er een foutmelding op de LCD wordt weergegeven nadat de faxen werden overgebracht, koppelt u de Brother-machine enkele minuten los van de stroombron en sluit u deze vervolgens opnieuw aan.



### Verwante informatie

- [Fout- en onderhoudsberichten](#)
- [Faxen overbrengen naar een andere faxmachine](#)
- [Faxen overbrengen naar uw computer](#)
- [Het faxjournaalrapport overbrengen naar een andere faxmachine](#)

## Faxen overbrengen naar een andere faxmachine

Gerelateerde modellen: MFC-L8690CDW/MFC-L8900CDW/MFC-L9570CDW

U kunt de faxoverdrachtmodus alleen activeren als uw stations-ID is ingesteld.

1. Druk op  [Instellingen] > [Alle instell.] > [Service] > [Dataoverdracht] > [Fax overdracht].



Als het [Alle instell.]-menu wordt weergegeven op het beginscherm van uw machine, slaat u het [Instellingen]-menu over.

2. Ga op een van de volgende manieren te werk:
  - Als op de LCD [Geen dataopslag] wordt weergegeven, zijn er geen faxen meer in het geheugen van de machine. Druk op [Sluiten].
  - Voer het faxnummer in waarnaar de faxen moeten worden doorgestuurd.
3. Druk op [Fax start].



### Verwante informatie

- [Uw faxen of faxjournaalrapport overbrengen](#)
- [Uw stations-ID instellen](#)

## Faxen overbrengen naar uw computer

Gerelateerde modellen: MFC-L8690CDW/MFC-L8900CDW/MFC-L9570CDW

1. Controleer of de software en drivers op uw computer zijn geïnstalleerd en schakel vervolgens **PC-FAX Receive** op uw computer in.

Ga op een van de volgende manieren te werk:

- (Windows® 7)

In het  (start)-menu selecteert u **Alle Programma's > Brother > Brother Utilities**.

Klik op de vervolgkeuzelijst en selecteer uw modelnaam (indien nog niet gedaan). Klik in de linkernavigatiebalk op **PC-FAX** en klik vervolgens op **Ontvangen**.

- (Windows® 8 en Windows® 10)

Klik op  (**Brother Utilities**), klik vervolgens op de vervolgkeuzelijst en selecteer uw modelnaam (indien nog niet geselecteerd). Klik in de linkernavigatiebalk op **PC-FAX** en klik vervolgens op **Ontvangen**.

2. Zorg ervoor dat u [PC-Fax ontv.] op de machine hebt ingesteld.

Als er zich faxen in het geheugen van de machine bevinden wanneer u PC-Fax Ontvangen installeert, geeft de LCD [Fax ⇒ PC zenden?] weer.

3. Ga op een van de volgende manieren te werk:

- Om alle faxen naar uw computer over te brengen, drukt u op [Ja].
- Om af te sluiten en de faxen in het geheugen te bewaren, drukt u op [Nee].

4. Druk op .



### Verwante informatie

- [Uw faxen of faxjournaalrapport overbrengen](#)

## Het faxjournaalrapport overbrengen naar een andere faxmachine

Gerelateerde modellen: MFC-L8690CDW/MFC-L8900CDW/MFC-L9570CDW

Als u uw stations-ID niet hebt ingesteld, kunt u niet naar faxoverbrengmodus schakelen.

1. Druk op  [Instellingen] > [Alle instell.] > [Service] > [Dataoverdracht] > [Rapporttransfer].



Als het [Alle instell.]-menu wordt weergegeven op het beginscherm van uw machine, slaat u het [Instellingen]-menu over.

2. Voer het faxnummer in waarnaar het faxjournaal moet worden doorgestuurd.
3. Druk op [Fax start].



### Verwante informatie

- [Uw faxen of faxjournaalrapport overbrengen](#)
- [Uw stations-ID instellen](#)

## Foutmeldingen bij het gebruik van de functie Brother Web Connect

Uw Brother-machine geeft een foutmelding weer als er zich een fout voordoet. De meest voorkomende foutmeldingen vindt u in de tabel.

U kunt de meeste fouten zelf oplossen. Wanneer u deze tabel hebt gelezen en toch assistentie nodig hebt, gaat u naar het Brother Solutions Center en raadpleegt u de tips voor het oplossen van problemen.

Ga naar het Brother Solutions Center op [support.brother.com](http://support.brother.com).

### Verbindingsfout

Foutmeldingen	Oorzaak	Handelwijze
Verbindingsfout 02 Netwerkverbinding mislukt. Controleer de netwerkverbinding.	De machine is niet met een netwerk verbonden.	<ul style="list-style-type: none"> <li>Controleer of de netwerkverbinding in orde is.</li> <li>Als de knop <b>Web</b> kort na het inschakelen van de machine is ingedrukt, is er mogelijk nog geen netwerkverbinding tot stand gebracht. Wacht even en probeer het opnieuw.</li> </ul>
Verbindingsfout 03 Verbinding met server mislukt. Controleer de netwerkinstellingen.	<ul style="list-style-type: none"> <li>De netwerk- of serverinstellingen zijn incorrect.</li> <li>Er is een probleem met het netwerk of de server.</li> </ul>	<ul style="list-style-type: none"> <li>Controleer of de netwerkinstellingen juist zijn of wacht even en probeer het later nogmaals.</li> <li>Als de knop <b>Web</b> kort na het inschakelen van de machine is ingedrukt, is er mogelijk nog geen netwerkverbinding tot stand gebracht. Wacht even en probeer het opnieuw.</li> </ul>
Verbindingsfout 07 Verbinding met server mislukt. Foute datum/tijd.	De instellingen voor datum en tijd zijn incorrect.	Geef de juiste instellingen voor datum en tijd op. Houd er rekening mee dat de fabrieksinstellingen van datum en tijd mogelijk zijn hersteld als het netsnoer van de machine is ontkoppeld.

### Verificatiefout

Foutmeldingen	Oorzaak	Handelwijze
Verificatiefout 01 Onjuiste pincode. Voer de juiste pincode in.	De door u ingevoerde pincode om toegang te krijgen tot de account, is onjuist. De pincode is het viercijferige nummer dat u hebt ingevoerd toen u de account voor de machine registreerde.	Voer de juiste pincode in.
Verificatiefout 02 Id onjuist of verlopen, of deze tijdelijke id is al in gebruik. Voer de juiste id in of vraag een nieuwe tijdelijke id aan. Tijdelijke id blijft 24 uur geldig.	U hebt een onjuiste tijdelijke id ingevoerd.	Voer de juiste tijdelijke id in.
	De tijdelijke ID die u hebt ingevoerd, is verlopen. Een tijdelijke ID blijft 24 uur geldig.	Vraag opnieuw toegang aan voor Brother Web Connect en gebruik de nieuwe tijdelijke id die u vervolgens ontvangt om de account voor de machine te registreren.
Verificatiefout 03 Schermnaam is al geregistreerd. Gebruik een andere schermnaam.	De naam die u als schermnaam hebt ingevoerd, is al geregistreerd door een andere gebruiker van de service.	Geef een andere schermnaam op.



## Serverfout

Foutmeldingen	Oorzaak	Handelwijze
Serverfout 01 Verificatie mislukt. Ga als volgt te werk: 1. Ga naar <a href="http://bwc.brother.com">http://bwc.brother.com</a> om een nieuwe tijdelijke ID aan te vragen. 2. Druk op 'OK' en voer in het volgende scherm uw tijdelijke ID in.	De verificatiegegevens van de machine (die nodig zijn om de service op te roepen) zijn verlopen of ongeldig.	Vraag opnieuw toegang aan voor Brother Web Connect om een nieuw tijdelijk id aan te vragen, en gebruik het nieuwe id om de account te registreren bij de machine.
Serverfout 03 Uploaden mislukt. Niet-ondersteund bestand of beschadigde gegevens. Controleer gegevens.	Het bestand dat u wilt uploaden, kan een van de volgende problemen hebben: <ul style="list-style-type: none"><li>• Het bestand overschrijdt een van de limieten van de service, bijvoorbeeld voor het aantal pixels of de bestandsgrootte.</li><li>• Het bestandstype wordt niet ondersteund.</li><li>• Het bestand is beschadigd.</li></ul>	Het bestand kan niet worden gebruikt: <ul style="list-style-type: none"><li>• Controleer de beperkingen voor formaat of indeling van de service.</li><li>• Sla het bestand op als een ander type bestand.</li><li>• Zorg, indien mogelijk, voor een nieuwe, niet beschadigde versie van het bestand.</li></ul>
Serverfout 13 Dienst tijdelijk niet beschikbaar. Probeer het later opnieuw.	Er is een probleem waardoor de service momenteel niet kan worden gebruikt.	Wacht even en probeer het opnieuw. Wanneer de melding opnieuw wordt weergegeven, start u de service via een computer om te controleren of deze al dan niet beschikbaar is.

## Snelkoppelingsfout

Foutmeldingen	Oorzaak	Handelwijze
Snelkoppelingsfout 02 Account is ongeldig. Registreer het account en de snelkoppeling opnieuw na het verwijderen van deze snelkoppeling.	De snelkoppeling kan niet worden gebruikt, omdat de account na het opslaan van de snelkoppeling is verwijderd.	Verwijder de snelkoppeling en registreer de account én de snelkoppeling opnieuw.



### Verwante informatie

- [Problemen oplossen](#)

## Vastgelopen documenten

- Een document is aan de bovenzijde van de ADF vastgelopen
- Document is vastgelopen onder het documentdeksel
- Verwijder kleine papiersnippers die in de ADF (automatische documentinvoer) zijn vastgelopen

## Een document is aan de bovenzijde van de ADF vastgelopen

1. Verwijder al het papier uit de ADF dat niet is vastgelopen.
2. Open het ADF-deksel.
3. Trek het vastgelopen document er naar links uit. Als het document scheurt, zorg er dan voor dat u alle vuil of stukjes papier verwijdert om latere papierstoringen te vermijden.

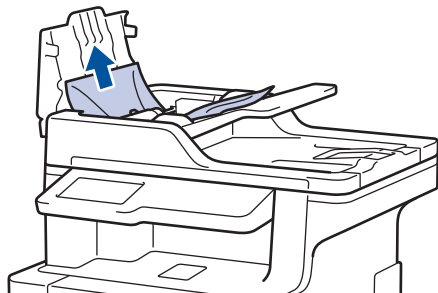

4. Sluit het ADF-deksel.
5. Druk op .

### Verwante informatie

- [Vastgelopen documenten](#)

## Document is vastgelopen onder het documentdeksel

1. Verwijder al het papier uit de ADF dat niet is vastgelopen.
2. Til het documentdeksel op.
3. Trek het vastgelopen document er naar rechts uit. Als het document scheurt, zorg er dan voor dat u alle vuil of stukjes papier verwijdert om latere papierstoringen te vermijden.

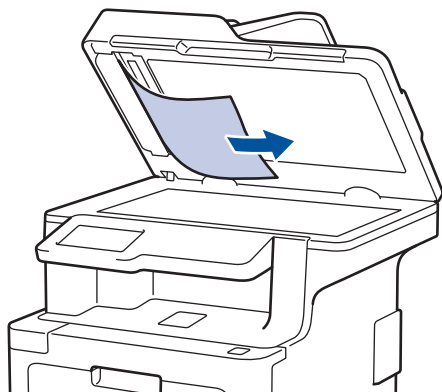

4. Sluit het documentdeksel.
5. Druk op .

### Verwante informatie

- [Vastgelopen documenten](#)

## Verwijder kleine papiersnippers die in de ADF (automatische documentinvoer) zijn vastgelopen

1. Til het documentdeksel op.
2. Voer een stuk hard papier, zoals karton, in de ADF (automatische documentinvoer) om er kleine stukjes papier door te duwen.

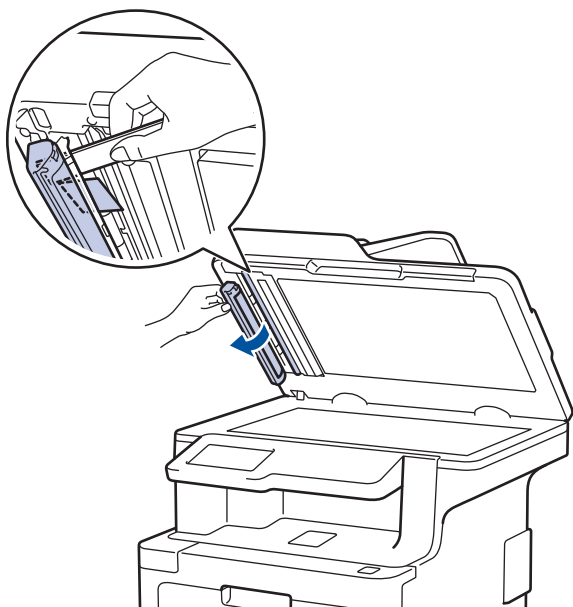
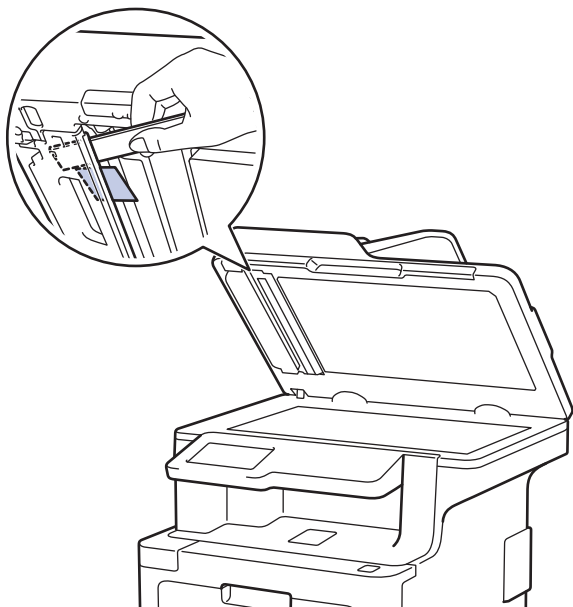

3. Sluit het documentdeksel.
4. Druk op .



### Verwante informatie

- [Vastgelopen documenten](#)

## Vastgelopen papier

Verwijder altijd het resterende papier uit de papierlade en maak de stapel recht wanneer u nieuw papier toevoegt. Dit helpt te voorkomen dat meerdere vellen papier tegelijk door de machine komen en voorkomt vastgelopen papier.

- Er is papier vastgelopen in de multifunctionele lade
- Er is papier vastgelopen in de papierlade
- Papier is achter in de machine vastgelopen
- Er is papier in de machine vastgelopen
- Er is papier vastgelopen onder de papierlade

## Er is papier vastgelopen in de multifunctionele lade

Als het bedieningspaneel van de machine of Status Monitor aangeeft dat er papier vastgelopen is in de multifunctionele lade van de machine, volgt u deze stappen:

1. Verwijder het papier van de multifunctionele lade.
2. Verwijder vastgelopen papier in en rond de multifunctionele lade.

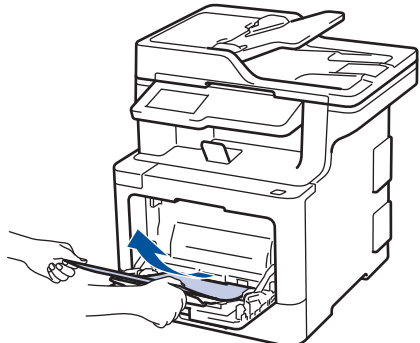

3. Waaier de stapel papier door en plaats deze terug in de multifunctionele lade.
4. Plaats opnieuw papier in de Multif. lade en zorg ervoor dat het papier de aanduidingen voor maximale papierhoogte (1) aan beide kanten van de lade niet overschrijdt. Plaats de voorste rand van het papier (bovenkant van het papier) tussen de pijlen ▲ en ▼ (2).

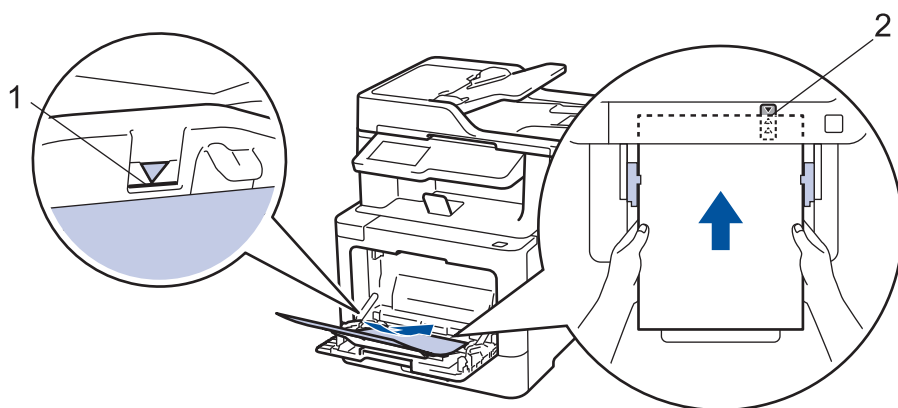

5. Volg de instructies op de LCD van de machine.

### ✓ Verwante informatie

- [Vastgelopen papier](#)

## Er is papier vastgelopen in de papierlade

Als het bedieningspaneel van de machine of Status Monitor aangeeft dat er papier vastgelopen is in de papierlade, volgt u deze stappen:

1. Trek de papierlade volledig uit de machine.

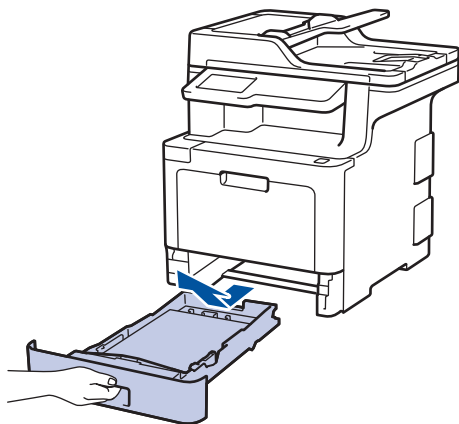

2. Trek het vastgelopen papier er traag uit.

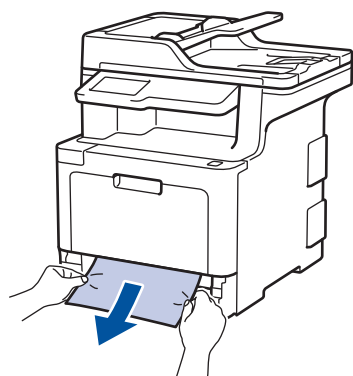

Als u het vastgelopen papier met beide handen omlaag trekt, kunt u het papier eenvoudiger verwijderen.

3. Waaier de stapel papier goed door om meer vastgelopen papier te vermijden en stel de papiergeleiders af op het gebruikte papierformaat.

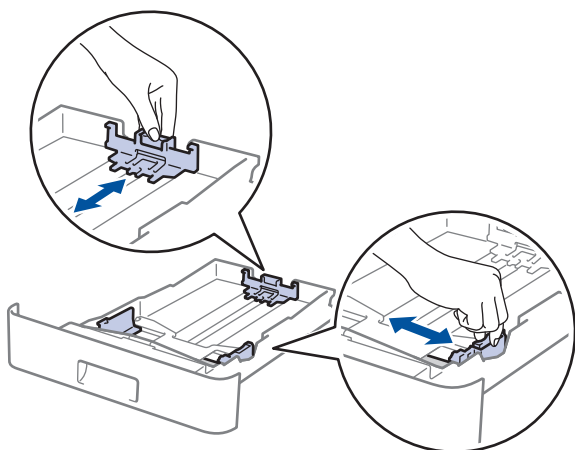

4. Zorg ervoor dat het papier zich onder de maximaanduiding bevindt (▼▼▼).



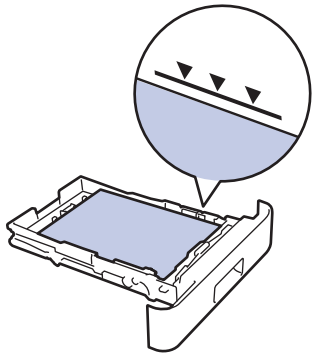

5. Plaats de papierlade stevig achteraan in de machine.

### **Verwante informatie**

- [Vastgelopen papier](#)
-

## Papier is achter in de machine vastgelopen

Als het bedieningspaneel van de machine of Status Monitor aangeeft dat er papier vastgelopen is aan de achterkant van de machine, volgt u deze stappen:

1. Laat de machine 10 minuten ingeschakeld zodat de interne ventilator de hete onderdelen binnen in de machine kan afkoelen.
2. Maak de achterklep open.

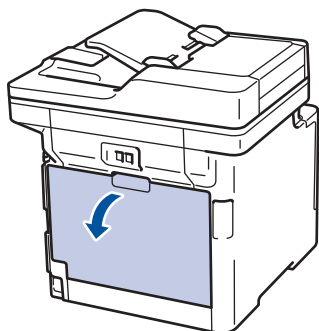

3. Trek de groene hendels aan de linker- en rechterzijde naar u toe om het fuserdeksel los te maken.

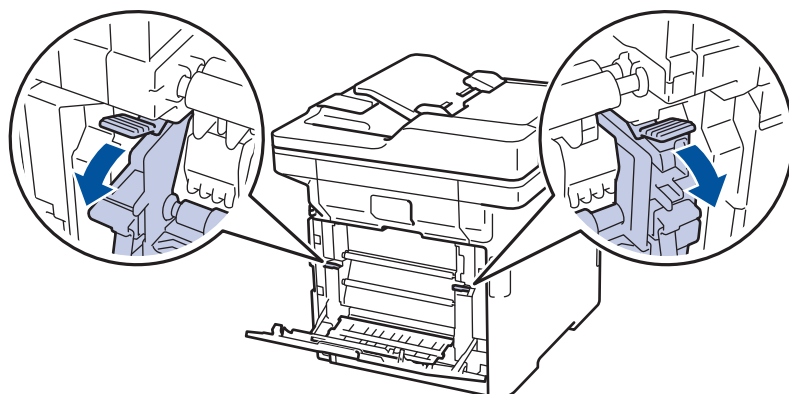

### ⚠ WAARSCHUWING

#### WARM OPPERVLAK

De interne onderdelen van de machine zijn ontzettend heet. Raak ze pas aan wanneer de machine afgekoeld is.

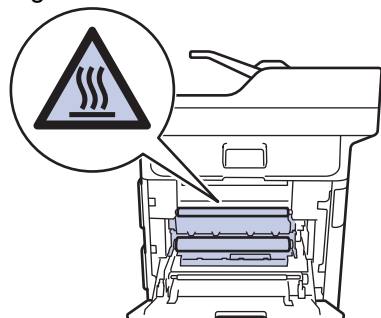

 Als de grijze envelophendels in het achterdeksel naar beneden, in de envelopstand, staan, moet u deze hendels in de originele stand zetten voor u aan de groene lipjes trekt.

4. Gebruik beide handen om het vastgelopen papier uit de fusereenheid te trekken.

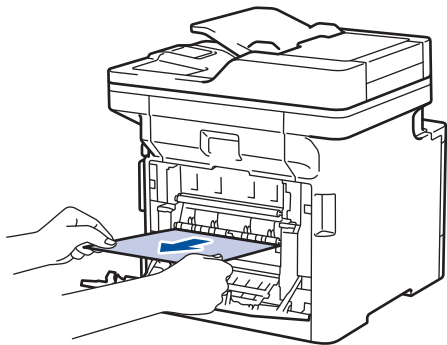

5. Sluit het fuserdeksel.

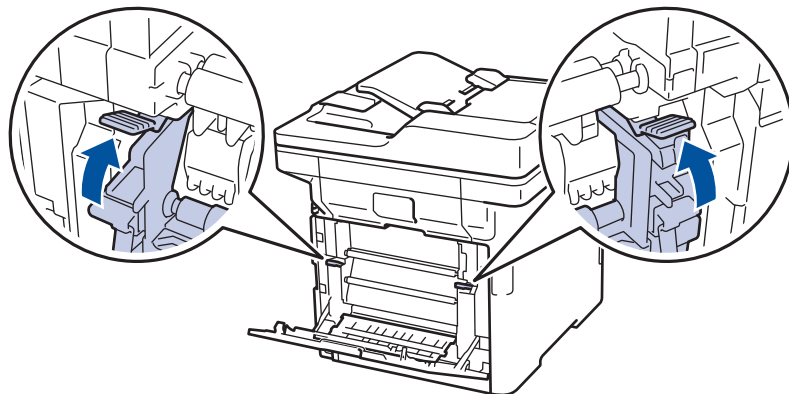

Als u afdrukt op enveloppen, trek de grijze envelophendels dan opnieuw naar beneden, in de envelopstand, voor u het achterdeksel sluit.

6. Sluit de achterklep tot deze in de gesloten positie klikt.



### Verwante informatie

- [Vastgelopen papier](#)

## Er is papier in de machine vastgelopen

Als het bedieningspaneel van de machine of Status Monitor aangeeft dat er papier vastgelopen is in de machine, volgt u deze stappen:

1. Druk op de knop Klep openen en trek het frontdeksel open.

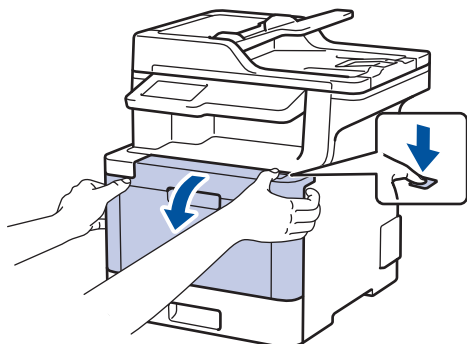

2. Houd de groene handgreep van de drumeenheid vast. Trek de drumeenheid uit de machine tot die stopt.

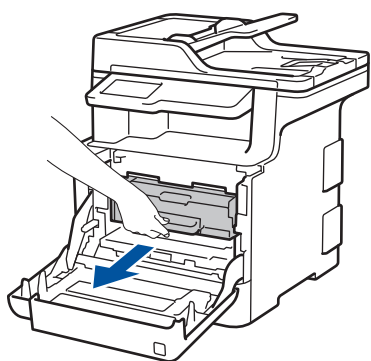

3. Draai de groene vergrendelingshendel (1) linksom totdat die vergrendelt. Houd de groene handgrepen van de drumeenheid vast, til de voorkant van de drumeenheid op en verwijder deze uit de machine.

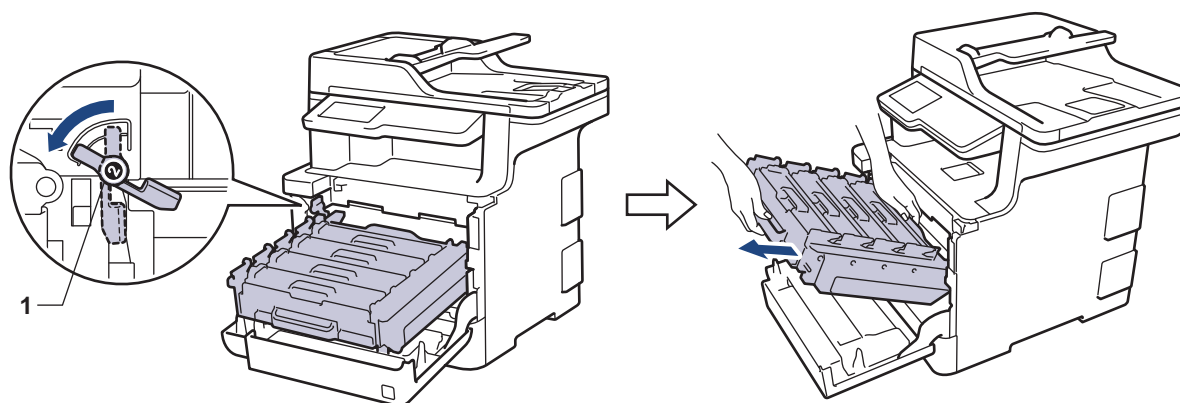

### BELANGRIJK

Houd de groene handgrepen van de drumeenheid vast terwijl u deze draagt. Houd de drumeenheid NIET vast aan de zijkanten.

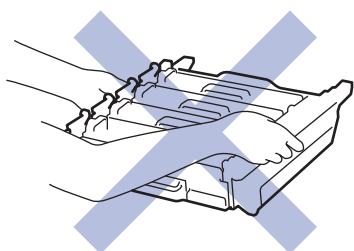

4. Trek het vastgelopen papier voorzichtig naar buiten.

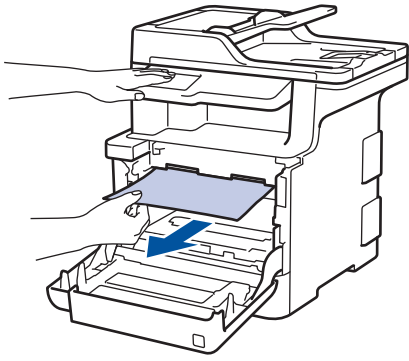

## OPMERKING

Om problemen met de afdrukkwaliteit te vermijden, mag u **NOOIT** de onderdelen aanraken die in de afbeeldingen als schaduw zijn weergegeven.

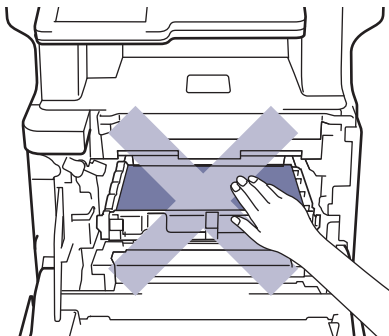

5. Zorg ervoor dat de groene vergrendelingshendel (1) in de positie voor vrijgave staat, zoals u op de afbeelding ziet.

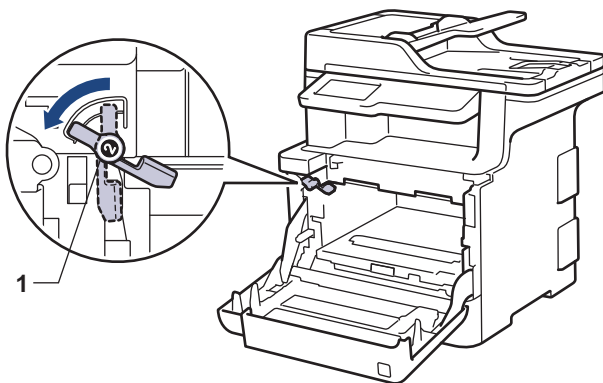

6. Schuif de drumeenheid zachtjes in de machine tot deze stopt bij de groene vergrendelingshendel.

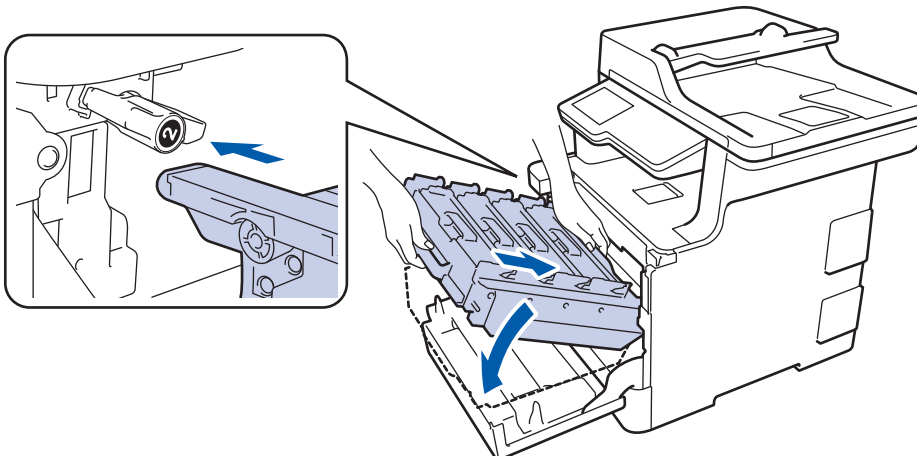

7. Draai de groene vergrendelingshendel rechtsonder in de vergrendelstand.

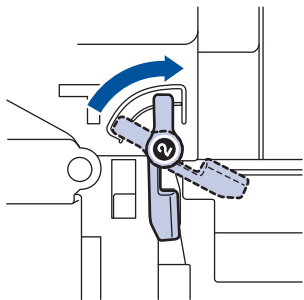

8. Gebruik de groene handgreep om de drumeenheid terug in de machine te duwen totdat deze vergrendelt.

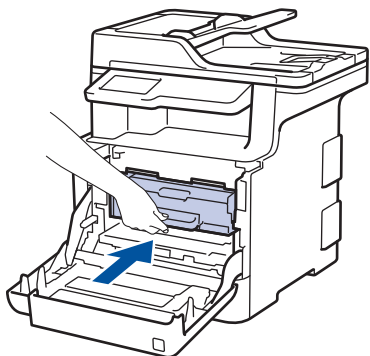

9. Sluit het frontdeksel van de machine.



### Verwante informatie

- [Vastgelopen papier](#)
-

## Er is papier vastgelopen onder de papierlade

Als het bedieningspaneel van de machine of Status Monitor aangeeft dat er papier vastgelopen is in de papierlade, volgt u deze stappen:

1. Laat de machine 10 minuten ingeschakeld zodat de interne ventilator de hete onderdelen binnen in de machine kan afkoelen.
2. Trek de papierlade volledig uit de machine.

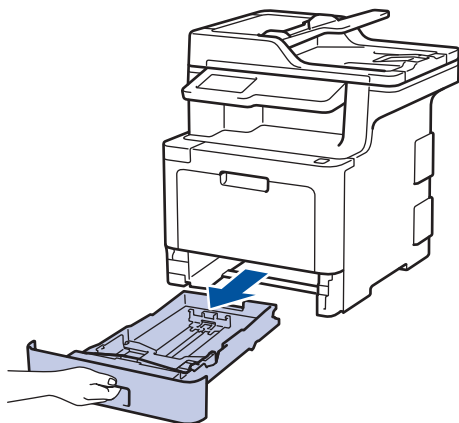

3. Zorg ervoor dat het vastgelopen papier niet in de machine blijft.

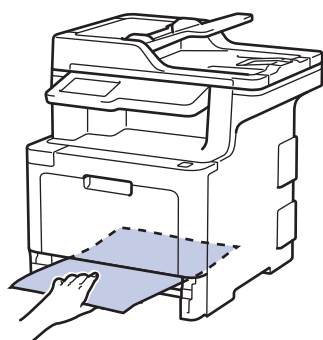

4. Als er in de machine geen papier is vastgelopen, verwijdert u het papier uit de papierlade, kantelt u deze en kijkt u even onder de papierlade.

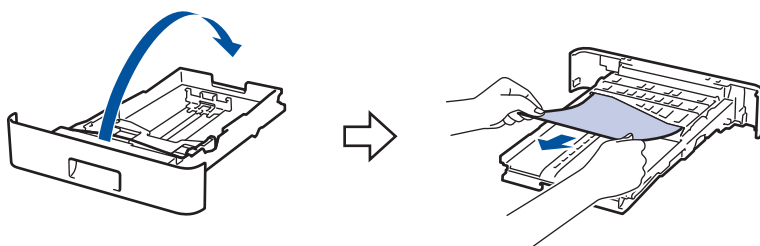

5. Als het papier niet is vastgelopen in de papierlade, open dan het achterdeksel.

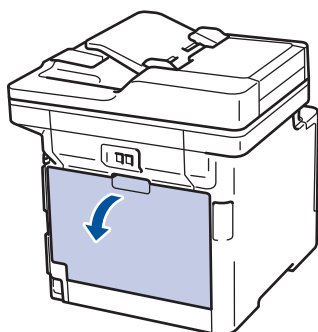

### WAARSCHUWING

WARM OPPERVLAK

---

De interne onderdelen van de machine zijn ontzettend heet. Raak ze pas aan wanneer de machine afgekoeld is.

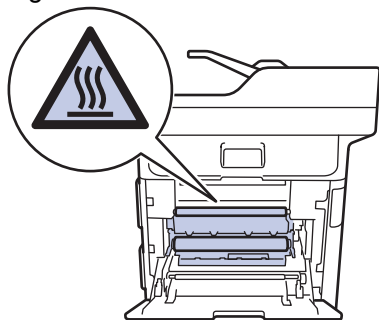

- 
6. Gebruik beide handen om het vastgelopen papier voorzichtig uit de achterkant van de machine te trekken.

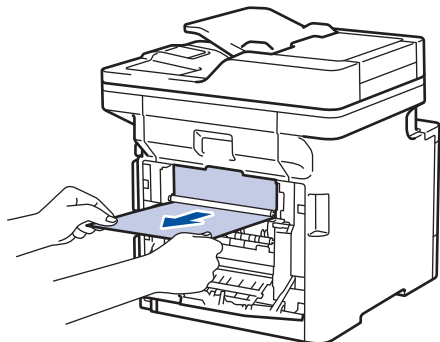

7. Sluit de achterklep tot deze in de gesloten positie klikt.  
8. Plaats de papierlade stevig achteraan in de machine.





### Verwante informatie

- [Vastgelopen papier](#)



## Afdrukproblemen

Problemen	Suggesties
Er kan niet worden afgedrukt	<p>Controleer of de machine zich niet in Stroom uit-modus bevindt.</p> <p>Als de machine zich in Stroom uit-modus bevindt, druk dan op  op het bedieningspaneel en verzend de afdrukgegevens daarna opnieuw.</p> <p>Controleer of de correcte printerdriver is geïnstalleerd en geselecteerd.</p> <p>Controleer of de Status Monitor of het bedieningspaneel van de machine een foutmelding weergeven.</p> <p>Controleer of de machine online is:</p> <ul style="list-style-type: none"> <li>Windows® 7 en Windows Server® 2008 R2                      Klik op  (<b>Starten</b>) &gt; <b>Apparaten en printers</b>. Klik met de rechtermuisknop op <b>Brother XXX-XXXX</b> en klik op <b>Afdruktaken weergeven</b>. Klik op <b>Printer</b> in de menubalk. Zorg ervoor dat <b>Printer offline gebruiken</b> niet is geselecteerd.</li> <li>Windows Server® 2008                      Klik op  (<b>Starten</b>) &gt; <b>Configuratiescherm</b> &gt; <b>Hardware en geluiden</b> &gt; <b>Printers</b>. Klik met de rechtermuisknop op <b>Brother XXX-XXXX</b>. Zorg ervoor dat <b>Printer off line gebruiken</b> niet in de lijst staat. Als het in de lijst staat, klik dan op deze optie om de driver op Online in te stellen.</li> <li>Windows® 8 en Windows Server® 2012                      Verplaats uw muis naar de rechterbenedenhoek van uw bureaublad. Als de menubalk verschijnt, klikt u op <b>Instellingen</b> &gt; <b>Configuratiescherm</b>. Klik in de groep <b>Hardware en geluiden</b> op <b>Apparaten en printers</b>. Klik met de rechtermuisknop op de <b>Brother XXX-XXXX</b>. Klik op <b>Afdruktaken weergeven</b>. Als de opties voor de printerdriver verschijnen, selecteert u uw printerdriver. Klik in de menubalk op <b>Printer</b> en zorg ervoor dat <b>Printer offline gebruiken</b> niet is geselecteerd.</li> <li>Windows® 10 en Windows Server® 2016                      Klik op  &gt; <b>Systeem</b> &gt; <b>Configuratiescherm</b>. Klik in de groep <b>Hardware en geluiden</b> op <b>Apparaten en printers weergeven</b>. Klik met de rechtermuisknop op de <b>Brother XXX-XXXX</b>. Klik op <b>Afdruktaken weergeven</b>. Als de opties voor de printerdriver verschijnen, selecteert u uw printerdriver. Klik in de menubalk op <b>Printer</b> en zorg ervoor dat <b>Printer offline gebruiken</b> niet is geselecteerd.</li> <li>Windows Server® 2012 R2                      Klik op <b>Configuratiescherm</b> op het <b>Start</b>-scherm. Klik in de groep <b>Hardware</b> op <b>Apparaten en printers weergeven</b>. Klik met de rechtermuisknop op de <b>Brother XXX-XXXX</b>. Klik op <b>Afdruktaken weergeven</b>. Als de opties voor de printerdriver verschijnen, selecteert u uw printerdriver. Klik in de</li> </ul>

Problemen	Suggesties
	<p>menubalk op <b>Printer</b> en zorg ervoor dat <b>Printer offline gebruiken</b> niet is geselecteerd.</p> <ul style="list-style-type: none"> <li>Mac</li> </ul> <p>Klik op het <b>Systeemvoorkeuren</b>-menu en selecteer vervolgens de optie <b>Printers en scanners</b>. Als de machine offline is, verwijder ze dan met de knop  en voeg ze vervolgens toe met de knop .</p>
De machine drukt niet af of is gestopt met afdrucken.	<p>Annuleer de afdruktaak en wis deze uit het geheugen van de machine. De afdruk kan onvolledig zijn. Verzend de afdrukgegevens opnieuw.</p> <p>➤➤ <i>Verwante informatie:</i> Een afdruktaak annuleren</p>
De kop- en voettekst van mijn document verschijnt wel op het scherm, maar wordt niet afgedrukt.	<p>Er is een onbedrukbaar gedeelte aan de boven- en onderkant van de pagina. Pas de boven- en ondermarge voor uw document aan.</p>
De machine drukt onverwacht of heel slecht af.	<p>Annuleer de afdruktaak en wis deze uit het geheugen van de machine. De afdruk kan onvolledig zijn. Verzend de afdrukgegevens opnieuw.</p> <p>➤➤ <i>Verwante informatie:</i> Een afdruktaak annuleren</p> <p>Controleer de instellingen in uw toepassingen om er zeker van te zijn dat ze zijn ingesteld om met uw machine te werken.</p> <p>Controleer of de Brother-printerdriver is geselecteerd in het afdrukvenster van uw toepassing.</p>
De machine drukt de eerste pagina's correct af, vervolgens ontbreekt er tekst op enkele pagina's.	<p>Controleer de instellingen in uw toepassingen om er zeker van te zijn dat ze zijn ingesteld om met uw machine te werken.</p> <p>Uw machine ontvangt niet alle gegevens die vanaf de computer zijn verzonden. Zorg ervoor dat de interfacekabel goed is aangesloten.</p>
De machine drukt niet op beide zijden van het papier af, zelfs als de printerdriver op tweezijdig ingesteld is en de machine automatisch tweezijdig afdrucken ondersteunt.	<p>Controleer de instelling voor het papierformaat in de printerdriver. U moet A4-papier selecteren van 60 tot 105 g/m<sup>2</sup>.</p>
De afdruksnelheid is te traag.	<p>Wijzig de instelling in de printerdriver. Als u de hoogste resolutie selecteert, duurt het langer om de gegevens te verwerken, te versturen en af te drukken.</p> <p>Als u de Stille modus heeft ingeschakeld, schakel de Stille modus in de menu-instelling van de printerdriver of de machine dan uit.</p>
De machine voert geen papier in.	<p>Als er papier in de lade zit, moet u nagaan of het correct is geplaatst. Wanneer het papier gekruld is, moet u het plat maken. Soms moet u het papier uit de lade halen, de stapel omdraaien en weer in de papierlade plaatsen.</p> <p>Plaats minder papier in de lade en probeer het opnieuw.</p> <p>Zorg ervoor dat <b>MF lade</b> in de printerdriver niet is geselecteerd voor <b>Papierbron</b>.</p> <p>Maak de papierinvoerrollen schoon.</p>
De machine voert geen papier in uit de multifunctionele lade.	<p>Waaier de stapel papier goed door en plaats deze stevig terug in de Multif. lade.</p> <p>Zorg ervoor dat <b>MF lade</b> in de printerdriver is geselecteerd voor <b>Papierbron</b>.</p>
De machine voert geen enveloppen in.	<p>Plaats enveloppen in de multifunctionele lade. Uw toepassing moet ingesteld zijn om op een enveloppe van de door u gebruikte grootte af te drukken. Dit wordt</p>

---

Problemen	Suggesties
	doorgaans gedaan in het menu Pagina-instelling of Documentinstelling van uw toepassing.



### Verwante informatie

- [Problemen oplossen](#)
  - [De status van de machine bewaken vanaf uw computer \(Windows®\)](#)
  - [De status van de machine bewaken vanaf uw computer \(Mac\)](#)
  - [Een afdruktaak annuleren](#)
  - [Plaatsen en afdrucken met behulp van de papierlade](#)
  - [De papierinvoerrollen schoonmaken](#)
  - [Plaatsen en afdrucken met behulp van de multifunctionele lade \(Multif. lade\)](#)
-



## De afdrukkwaliteit verbeteren



Als u een probleem met de afdrukkwaliteit hebt, druk dan eerst een testpagina af. Als de afdruk er goed uitziet, ligt het probleem waarschijnlijk niet bij de machine. Controleer de aansluitingen van de interfacekabel en probeer om een ander document af te drukken. Als de afdruk of de testpagina die is afgedrukt met de machine niet van een goede kwaliteit is, controleert u de voorbeelden van slechte afdrukkwaliteit en volgt u de aanbevelingen in de tabel.

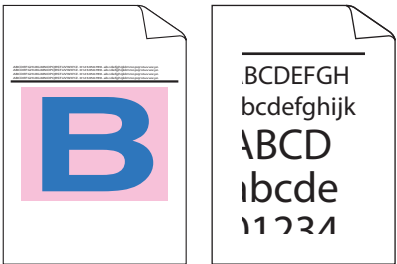
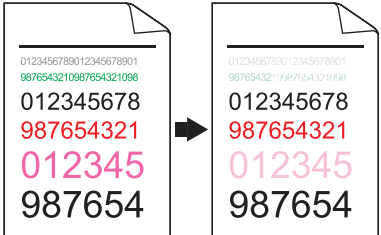

### BELANGRIJK

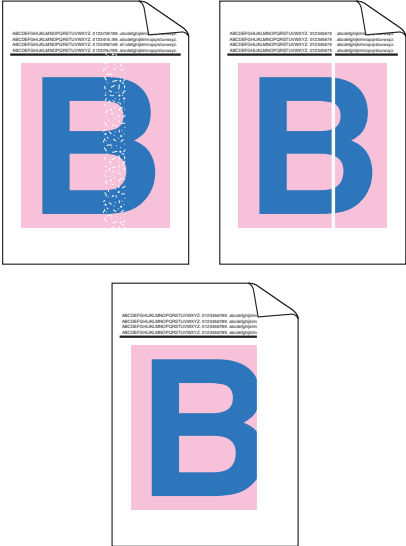
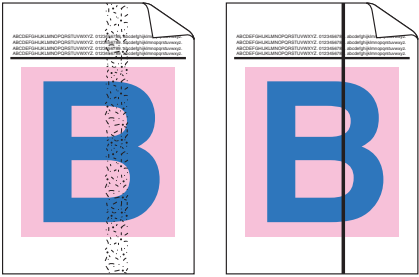

Het gebruik van niet-originele verbruiksartikelen kan van invloed zijn op de afdrukkwaliteit, de prestaties van de hardware en de betrouwbaarheid van de machine.

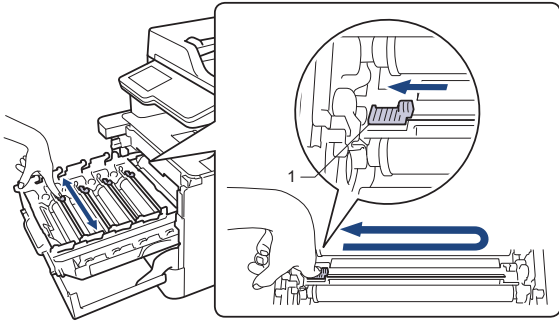
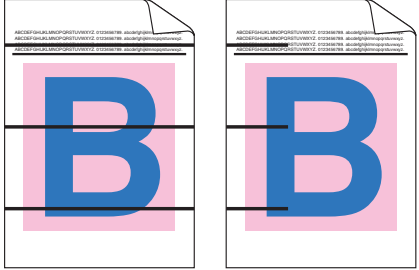
- Om de beste afdrukkwaliteit te verkrijgen, raden we het gebruik van afdrukmedia aan. Zorg ervoor dat u papier gebruikt dat voldoet aan onze specificaties.
- Controleer of de drumeenheid en tonercartridges correct zijn geïnstalleerd.

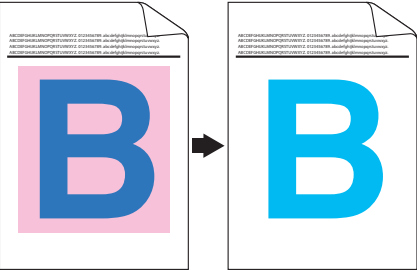
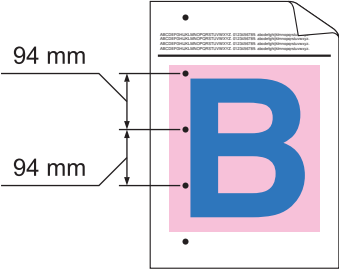
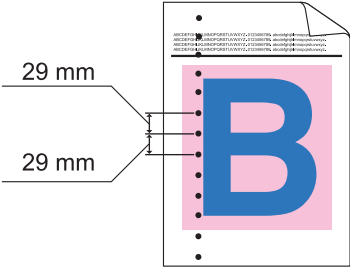
Voorbeelden van slechte afdrukkwaliteit	Aanbeveling
 <p>Afgedrukte pagina's zijn gecomprimeerd, horizontale strepen verschijnen of tekens in de boven-, onder-, linker- of rechtermarge worden afgesneden</p>	<p>Pas de afdrukmarges in de toepassing van uw document aan en druk de taak opnieuw af.</p>
 <p>Gekleurde letters en dunne letters in het originele document zijn licht of flauw op de kopie</p>	<ul style="list-style-type: none"> <li>Kies <b>Tekst</b> of <b>Ontvangst</b> in de instelling van de kopieerkwaliteit.</li> <li>Pas de kopieerdensiteit en het contrast aan.</li> </ul>
 <p>Kleuren zijn op de hele pagina licht of flauw</p>	<ul style="list-style-type: none"> <li>Gebruik de LCD van de machine om de kalibratie uit te voeren. &gt;&gt; <i>Verwante informatie: Kleurenuitvoer kalibreren</i></li> <li>Pas de kopieerdichtheid en het contrast aan als u kopieert.</li> <li>Zorg ervoor dat de modus toner besparen uit staat op de LCD of de printerdriver. &gt;&gt; <i>Verwante informatie: Tonerverbruik verminderen</i></li> <li>Zorg ervoor dat de instelling van het mediatype in de printerdriver overeenstemt met de papiersoort die u gebruikt.</li> <li>Schud voorzichtig de vier tonercartridges.</li> <li>Veeg de vensters van de laserscanner met een droge, zachte pluisvrije doek.</li> </ul>

Voorbeelden van slechte afdrukkwaliteit	Aanbeveling
 <p data-bbox="188 712 762 741">Er verschijnen witte vegen of strepen op de pagina</p>	<ul data-bbox="820 168 1476 427" style="list-style-type: none"> <li>• Veeg de vensters van de laserscanner met een droge, zachte pluivrije doek.</li> <li>• Veeg op de strook van de glasplaat van de scanner met een droge, pluivrije zachte doek.</li> <li>• Zorg ervoor dat er in de machine en rond de drumeenheid en tonercartridge geen vreemd materiaal zoals een verscheurd stuk papier, post-its of stof zit.</li> </ul>
 <p data-bbox="164 1072 786 1133">Er verschijnen verticale, gekleurde vegen of strepen op de pagina</p>	<ul data-bbox="820 757 1476 920" style="list-style-type: none"> <li>• Veeg op de strook van de glasplaat van de scanner met een droge, pluivrije zachte doek.</li> <li>• Reinig de vier coronadraden (een voor elke kleur) in de drumeenheid door het groene lipje heen en weer te schuiven.</li> </ul> <p data-bbox="852 943 1350 1021">  Controleer dat het groene lipje van de coronadraad in de beginstand(1) staat. </p>  <ul data-bbox="820 1368 1476 1704" style="list-style-type: none"> <li>• Vervang de tonercartridge van de betreffende kleur van de streep of strook. Om de kleur van de tonercartridge te identificeren, gaat u naar het Brother Solutions Center op <a href="http://support.brother.com">support.brother.com</a> en bekijkt u de pagina <b>Veelgestelde vragen en probleemoplossing</b> voor uw Brother-model. ➤➤ <i>Verwante informatie: De tonercartridge vervangen</i></li> <li>• Installeer een nieuwe drumeenheid. ➤➤ <i>Verwante informatie: De drumeenheid vervangen</i></li> </ul>
 <p data-bbox="156 1995 794 2024">Er verschijnen horizontale, gekleurde lijnen op het papier</p>	<ul data-bbox="820 1727 1476 2024" style="list-style-type: none"> <li>• Stel vast welke kleur het probleem veroorzaakt en vervang de tonercartridge van de kleur van de lijn. Om de kleur van de tonercartridge te identificeren gaat u naar het Brother Solutions Center op <a href="http://support.brother.com">support.brother.com</a> om de pagina <b>Veelgestelde vragen en probleemoplossing</b> te raadplegen. ➤➤ <i>Verwante informatie: De tonercartridge vervangen</i></li> <li>• Installeer een nieuwe drumeenheid. ➤➤ <i>Verwante informatie: De drumeenheid vervangen</i></li> </ul>

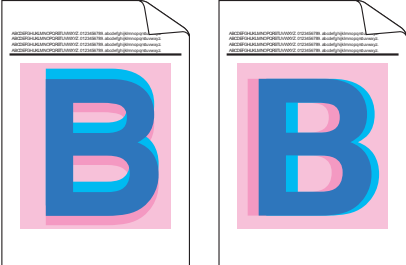
Voorbeelden van slechte afdrukkwaliteit	Aanbeveling
 <p data-bbox="395 443 555 470">Witte vlekken</p>	<ul style="list-style-type: none"> <li>• Zorg ervoor dat de instelling van het mediatype in de printerdriver overeenstemt met de papiersoort die u gebruikt.</li> <li>• Controleer de omgeving van de machine. Omstandigheden zoals hoge vochtigheid kunnen lege deeltjes veroorzaken.</li> <li>• Als het probleem niet is verholpen na het afdrucken van enkele pagina's, kan het zijn dat op het oppervlak van de drum een vreemde stof plakt, zoals lijm van een etiket. Reinig de drumeenheid. <ul style="list-style-type: none"> <li>➤➤ <i>Verwante informatie: De drumeenheid schoonmaken</i></li> </ul> </li> <li>• Installeer een nieuwe drumeenheid. <ul style="list-style-type: none"> <li>➤➤ <i>Verwante informatie: De drumeenheid vervangen</i></li> </ul> </li> </ul>
 <p data-bbox="210 922 743 949">Blanco pagina's of enkele ontbrekende kleuren</p>	<ul style="list-style-type: none"> <li>• Identificeer de kleur die het probleem veroorzaakt en installeer een nieuwe tonercartridge. Om de kleur van de tonercartridge te identificeren gaat u naar het Brother Solutions Center op <a href="http://support.brother.com">support.brother.com</a> om de pagina <b>Veelgestelde vragen en probleemoplossing</b> te raadplegen. <ul style="list-style-type: none"> <li>➤➤ <i>Verwante informatie: De tonercartridge vervangen</i></li> </ul> </li> <li>• Installeer een nieuwe drumeenheid. <ul style="list-style-type: none"> <li>➤➤ <i>Verwante informatie: De drumeenheid vervangen</i></li> </ul> </li> </ul>
 <p data-bbox="306 1254 646 1281">Gekleurde vlekken op 94 mm</p>	<ul style="list-style-type: none"> <li>• Als het probleem niet is verholpen na het afdrucken van enkele pagina's, kan het zijn dat op het oppervlak van de drum een vreemde stof plakt, zoals lijm van een etiket. Reinig de drumeenheid. <ul style="list-style-type: none"> <li>➤➤ <i>Verwante informatie: De drumeenheid schoonmaken</i></li> </ul> </li> <li>• Installeer een nieuwe drumeenheid. <ul style="list-style-type: none"> <li>➤➤ <i>Verwante informatie: De drumeenheid vervangen</i></li> </ul> </li> </ul>
 <p data-bbox="306 1576 646 1603">Gekleurde vlekken op 29 mm</p>	<ul style="list-style-type: none"> <li>• Identificeer de kleur die het probleem veroorzaakt en installeer een nieuwe tonercartridge. Om de kleur van de tonercartridge te identificeren gaat u naar het Brother Solutions Center op <a href="http://support.brother.com">support.brother.com</a> om de pagina <b>Veelgestelde vragen en probleemoplossing</b> te raadplegen. <ul style="list-style-type: none"> <li>➤➤ <i>Verwante informatie: De tonercartridge vervangen</i></li> </ul> </li> </ul>
 <p data-bbox="296 1895 654 1921">Morsende toner of tonervlekken</p>	<ul style="list-style-type: none"> <li>• Controleer de omgeving van de machine. Zaken zoals een hoge vochtigheid en hoge temperaturen kunnen de oorzaak zijn van dit kwaliteitsafdrukprobleem.</li> <li>• Stel vast welke kleur het probleem veroorzaakt en plaats een nieuwe tonercartridge. Om de kleur van de tonercartridge te identificeren gaat u naar het Brother Solutions Center op <a href="http://support.brother.com">support.brother.com</a> om de pagina <b>Veelgestelde vragen en probleemoplossing</b> te raadplegen. <ul style="list-style-type: none"> <li>➤➤ <i>Verwante informatie: De tonercartridge vervangen</i></li> </ul> </li> <li>• Installeer een nieuwe drumeenheid. <ul style="list-style-type: none"> <li>➤➤ <i>Verwante informatie: De drumeenheid vervangen</i></li> </ul> </li> </ul>
<p data-bbox="153 2038 798 2065">De kleur van uw afdrucken is niet wat u ervan verwachtte</p>	<ul style="list-style-type: none"> <li>• Om de dichtheid van de kleuren te verbeteren, kalibreert u de kleuren via de LCD.</li> </ul>

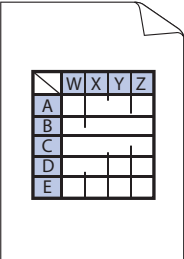
Voorbeelden van slechte afdrukkwaliteit	Aanbeveling
	<ul style="list-style-type: none"> <li>• Om de afdrukpositie van de kleuren aan te passen voor scherpere randen, voert u de registratie van de kleuren uit via de LCD.</li> <li>• Pas de kopieerdichtheid en het contrast aan als u kopieert.</li> <li>• Zorg ervoor dat de modus toner besparen uit staat op de LCD of de printerdriver.</li> <li>• Als de afdrukkwaliteit van het zwarte gedeelte niet is wat u ervan verwachtte, vink dan het selectievakje <b>Zwarte tinten verbeteren</b> aan in de printerdriver.</li> <li>• Vink het selectievakje <b>Grijstinten verbeteren</b> in de printerdriver uit.</li> <li>• Stel vast welke kleur het probleem veroorzaakt en plaats een nieuwe tonercartridge. Om de kleur van de tonercartridge te identificeren gaat u naar het Brother Solutions Center op <a href="http://support.brother.com">support.brother.com</a> om de pagina <b>Veelgestelde vragen en probleemoplossing</b> te raadplegen. ➤➤ <i>Verwante informatie: De tonercartridge vervangen</i></li> <li>• Installeer een nieuwe drumeenheid. ➤➤ <i>Verwante informatie: De drumeenheid vervangen</i></li> </ul>
 <p data-bbox="331 1167 624 1196">Verschuiving van de kleur</p>	<ul style="list-style-type: none"> <li>• Controleer of de machine op een stevig horizontaal oppervlak staat.</li> <li>• Voer de registratie van de kleur uit via de LCD.</li> <li>• Installeer een nieuwe drumeenheid. ➤➤ <i>Verwante informatie: De drumeenheid vervangen</i></li> <li>• Installeer een nieuwe riemeenheid. ➤➤ <i>Verwante informatie: De riemeenheid vervangen</i></li> </ul>
 <p data-bbox="165 1480 788 1509">Ongelijke dichtheid van de kleuren over de hele pagina</p>	<ul style="list-style-type: none"> <li>• Voer de kalibratie uit via de LCD.</li> <li>• Pas de kopieerdichtheid en het contrast aan als u kopieert.</li> <li>• Vink het selectievakje <b>Grijstinten verbeteren</b> in de printerdriver uit.</li> <li>• Identificeer de kleur die het probleem veroorzaakt en plaats een nieuwe tonercartridge. Om de kleur van de tonercartridge te identificeren, gaat u naar het Brother Solutions Center op <a href="http://support.brother.com">support.brother.com</a> om de pagina <b>Veelgestelde vragen en probleemoplossing</b> te raadplegen. ➤➤ <i>Verwante informatie: De tonercartridge vervangen</i></li> <li>• Installeer een nieuwe drumeenheid. ➤➤ <i>Verwante informatie: De drumeenheid vervangen</i></li> </ul>
 <p data-bbox="240 1977 715 2007">Ontbrekende dunne lijnen in afbeeldingen</p>	<ul style="list-style-type: none"> <li>• Zorg ervoor dat de modus toner besparen uit staat op de LCD of de printerdriver.</li> <li>• Pas de afdrukresolutie aan.</li> <li>• Als u een printerdriver van Windows gebruikt, kiest u <b>Patronen verbeteren</b> in Afdrukinstelling van het tabblad <b>Normaal</b>.</li> </ul>

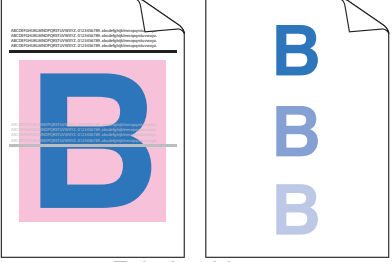
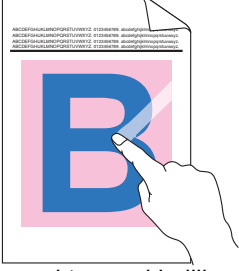
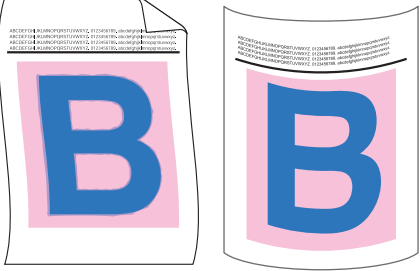
Voorbeelden van slechte afdrukkwaliteit	Aanbeveling
 <p data-bbox="363 436 587 465">Gekreukelde afdruk</p>	<ul data-bbox="817 168 1455 436" style="list-style-type: none"> <li>• Controleer dat u het juiste papiertype en -kwaliteit gebruikt.</li> <li>• Zorg ervoor dat het achterdeksel correct gesloten is.</li> <li>• Zorg ervoor dat de twee grijze hendels in het achterdeksel in de bovenste stand staan.</li> <li>• Zorg ervoor dat de instelling van het mediatype in de printerdriver overeenstemt met de papiersoort die u gebruikt.</li> </ul>
 <p data-bbox="402 757 555 786">Echobeelden</p>	<ul data-bbox="817 481 1455 786" style="list-style-type: none"> <li>• Controleer de omgeving van de machine. Een omgeving met lage vochtigheid en lage temperaturen kan dit probleem met de afdrukkwaliteit veroorzaken.</li> <li>• Zorg ervoor dat de instelling van het mediatype in de printerdriver overeenstemt met de papiersoort die u gebruikt.</li> <li>• Zorg ervoor dat de twee grijze hendels in het achterdeksel in de bovenste stand staan.</li> <li>• Installeer een nieuwe drumeenheid.</li> </ul> <p data-bbox="858 786 1455 824">➤➤ <i>Verwante informatie: De drumeenheid vervangen</i></p>
 <p data-bbox="300 1124 657 1153">Toner maakt gemakkelijk vegen</p>	<ul data-bbox="817 840 1455 1064" style="list-style-type: none"> <li>• Zorg ervoor dat de twee grijze hendels in het achterdeksel in de bovenste stand staan.</li> <li>• Zorg ervoor dat de instelling van het mediatype in de printerdriver overeenstemt met de papiersoort die u gebruikt.</li> <li>• Selecteer <b>Tonerhechting verbeteren</b> in de printerdriver.</li> </ul> <p data-bbox="858 1079 1455 1227">Indien deze instelling onvoldoende verbetering oplevert, wijzigt u de instelling van de printerdriver bij <b>Mediatype</b> naar een dikke instelling. Als u een envelop afdrukt, selecteert u <b>Env. Dik</b> in de instelling voor het type media.</p>
 <p data-bbox="300 1518 657 1547">Gekrulde of gegolfde afbeelding</p>	<ul data-bbox="817 1243 1455 1859" style="list-style-type: none"> <li>• Selecteer <b>Omkrullen van papier voorkomen</b> in de printerdriver. Als het probleem zich blijft voordoen, selecteert u <b>Normaal papier</b> in de instelling voor het type media.</li> <li>• Als u op een enveloppe afdrukt, kiest u <b>Env. Dun</b> in de mediatype-instelling van de printerdriver.</li> <li>• Als u de machine niet vaak gebruikt, is het mogelijk dat het papier te lang in de papierlade heeft gelegen. Neem de stapel papier uit de papierlade, draai hem om en leg hem weer terug. Blader de stapel papier ook door, en draai het papier 180° om in de papierlade.</li> <li>• Bewaar het papier op een plaats waar het niet wordt blootgesteld aan hoge temperaturen en hoge vochtigheid.</li> <li>• Open het achterdeksel (uitvoerlade met bedrukte zijde naar boven) zodat het afgedrukte papier naar buiten komt in de uitvoerlade met de bedrukte zijde naar boven.</li> </ul>

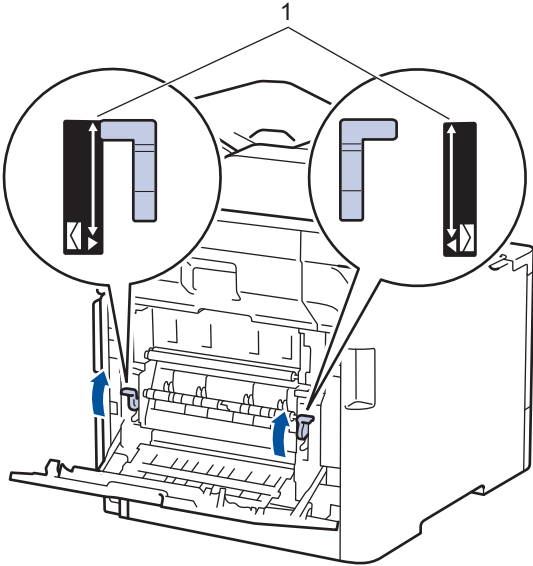

Voorbeelden van slechte afdrukkwaliteit	Aanbeveling
 <p data-bbox="347 506 603 539">Enveloppen kreukelen</p>	<ul data-bbox="818 170 1398 259" style="list-style-type: none"> <li>• Zorg ervoor dat de enveloppehendels in het achterdeksel omlaag tot de enveloppestand zijn getrokken wanneer u op enveloppen afdrukt.</li> </ul> <div data-bbox="858 309 1473 365" style="background-color: #e6e6fa; padding: 5px; border: 1px solid #000080;"> <p data-bbox="866 315 1114 353"><b>OPMERKING</b></p> </div> <p data-bbox="882 376 1449 506">Als u klaar bent met afdrucken, opent u het achterdeksel en plaatst u de twee grijze hendels terug naar hun originele stand (1) door ze op te tillen tot ze stoppen.</p>  <ul data-bbox="818 1111 1457 1227" style="list-style-type: none"> <li>• Als er vouwen verschijnen terwijl de enveloppehendels in de enveloppestand staan, drukt u af met het achterdeksel open en voert u een enveloppe tegelijkertijd in vanaf de Multif. lade.</li> </ul>

### ✓ Verwante informatie

- [Problemen oplossen](#)
- [Een testafdruk maken](#)
- [De drumeenheid schoonmaken](#)
- [Kleurenitvoer kalibreren](#)
- [Tonerverbruik verminderen](#)
- [De tonercartridge vervangen](#)
- [De drumeenheid vervangen](#)
- [De riemeenheid vervangen](#)

## Telefoon- en faxproblemen

Gerelateerde modellen: MFC-L8690CDW/MFC-L8900CDW/MFC-L9570CDW

### Telefoonlijn of -verbindingen

Probleem	Suggesties
Kiezen werkt niet. (Geen kiestoon)	Controleer alle aangesloten snoeren. Controleer of het telefoonsnoer in de telefoonwandaansluiting en in de LINE-aansluiting van de machine is gestoken. Als u zich abonneert op DSL of VoIP-diensten, neemt u contact op met uw serviceaanbieder voor informatie over aansluitingen.
	(Alleen beschikbaar voor enkele landen.) Wijzig de Toon/Puls-instelling.
	Als een extern toestel op de machine is aangesloten, kunt u handmatig een fax verzenden door de hoorn van de haak te nemen en het nummer op het externe toestel te kiezen. Wacht tot u de faxontvangsttonen hoort voordat u een fax verzendt.
	Als er geen kiestoon is, sluit dan een werkende telefoon en telefoonsnoer aan op de aansluiting. Pak vervolgens de hoorn van een externe telefoon op en luister of u een kiestoon hoort. Als er nog steeds geen kiestoon is, vraag dan uw telefoonbedrijf om het snoer en/of de wandcontactdoos te controleren.
De machine neemt niet op wanneer er wordt gebeld.	Controleer of de machine in de juiste ontvangstmodus staat voor uw instelling. Controleer of er een kiestoon hoorbaar is. Bel indien mogelijk uw machine om te controleren of deze de oproep aanneemt. Als er nog steeds geen antwoord is, controleert u of het telefoonsnoer in de telefoonwandaansluiting en de LINE-aansluiting van de machine steekt. Vraag uw telefoonbedrijf om de lijn te controleren als de machine niet overgaat wanneer u deze belt.

### Inkomende oproepen beantwoorden

Probleem	Suggesties
Een faxoproep naar de machine overzetten.	Als u vanaf een tweede of externe telefoon hebt opgenomen, moet u de code voor activeren op afstand intoetsen (de fabrieksinstelling is *51). Als u vanaf een externe telefoon hebt opgenomen, drukt u op de Startknop om de fax te ontvangen. Hang op zodra uw machine opneemt.
Speciale functies op een enkele lijn.	Als u Wisselgesprekken, Voicemail, een antwoordapparaat, een alarmsysteem of een andere aangepaste functie op een enkele telefoonlijn deelt met uw machine, kan dit problemen opleveren bij het verzenden of ontvangen van faxen. <b>Bijvoorbeeld:</b> Als u zich abonneert op wisselgesprekken of bepaalde andere speciale diensten, en het signaal hiervan op de lijn binnenkomt terwijl uw machine een fax verzendt of ontvangt, kan dit signaal de fax tijdelijk onderbreken of verstoren. De ECM-modus (foutcorrectie) van Brother kan helpen om dit probleem te verhelpen. Deze situatie heeft betrekking op telefoonsystemen, en komt veel voor bij apparaten die informatie verzenden en ontvangen over een lijn waarop ook speciale functies worden gebruikt. Als het voor uw bedrijf van essentieel belang is dat ook de kleinste onderbrekingen worden voorkomen, raden we aan om een afzonderlijke telefoonlijn zonder speciale functies te gebruiken.

### Faxen ontvangen

Probleem	Suggesties
Kan geen fax ontvangen.	Controleer alle aangesloten snoeren. Controleer of het telefoonsnoer in de telefoonwandaansluiting en in de LINE-aansluiting van de machine is gestoken. Als u zich abonneert op DSL- of VoIP-diensten, neemt u contact op met uw serviceaanbieder voor informatie over aansluitingen. Als u een VoIP-systeem gebruikt, kunt u proberen de VoIP-instelling te wijzigen naar <i>Basis (voor VoIP)</i> . Hiermee verlaagt u de modemsnelheid en wordt de ECM-modus (Error Connection Mode) uitgeschakeld.

Probleem	Suggesties
Kan geen fax ontvangen.	<p>Controleer of de machine in de juiste ontvangstand staat. Dit is afhankelijk van de externe apparaten en telefoonmaatschappijdiensten die aangesloten zijn op dezelfde lijn als uw Brother-machine.</p> <ul style="list-style-type: none"> <li>• Als u een afzonderlijke faxlijn hebt en u wilt dat uw machine van Brother automatisch alle inkomende faxen beantwoordt, selecteert u de stand Alleen Fax.</li> <li>• Als uw machine van Brother een lijn deelt met een extern antwoordapparaat, selecteert u de stand Extern antwoordapparaat. In de stand Extern antwoordapparaat ontvangt uw Brother-machine automatisch inkomende faxen, en bellers kunnen een bericht achterlaten op uw antwoordapparaat.</li> <li>• Als uw machine van Brother een lijn deelt met andere telefoontoestellen en u wilt dat de machine automatisch alle inkomende faxen beantwoordt, selecteert u de Fax/Tel-modus. In de Fax/Tel-modus ontvangt uw Brother-machine automatisch faxen en produceert deze een dubbel belsignaal om u op een telefoonoproep te attenderen.</li> <li>• Selecteer de stand Handmatig als u niet wilt dat uw Brother-machine automatisch inkomende faxen beantwoordt. In de stand Handmatig moet u elke inkomende oproep beantwoorden en de machine activeren om faxen te ontvangen.</li> </ul>
	<p>De oproep wordt mogelijk beantwoord door een ander apparaat of een andere dienst op uw locatie voordat uw Brother-machine opneemt. Verlaag de instelling voor belvertraging om dit te testen:</p> <ul style="list-style-type: none"> <li>• Als de ontvangstmodus op Alleen Fax of Fax/Tel is ingesteld, vermindert u de belvertraging tot één keer overgaan.  <ul style="list-style-type: none"> <li>➤➤ <i>Verwante informatie: Stel het aantal keren in dat de machine overgaat voordat deze antwoordt (Belvertraging)</i></li> </ul> </li> <li>• Als de ontvangstmodus is ingesteld op Extern antwoordapparaat, vermindert u het aantal keer overgaan dat u hebt ingesteld op uw antwoordapparaat tot twee keer.</li> <li>• Als de ontvangstmodus is ingesteld op Handmatig, past u de belvertraging NIET aan.</li> </ul>
	<p>Laat iemand anders u een testfax sturen:</p> <ul style="list-style-type: none"> <li>• Als u de testfax goed hebt ontvangen, werkt uw machine naar behoren. Vergeet niet om de belvertraging of de instelling van het antwoordapparaat weer terug te zetten op de oorspronkelijke instelling. Als het probleem met het ontvangen van faxen zich opnieuw voordoet als u de belvertraging weer op de oorspronkelijke instelling hebt gezet, beantwoordt een persoon, een apparaat of een dienst de faxoproep voordat uw machine kan reageren.</li> <li>• Als u de fax niet hebt ontvangen, verstoort wellicht een ander apparaat of een dienst de ontvangst van de fax, of is er een probleem met uw faxlijn.</li> </ul>
	<p>Als u een antwoordapparaat (stand Extern antwoordapparaat) op dezelfde lijn gebruikt als de machine van Brother, controleert u of uw antwoordapparaat goed is ingesteld.</p> <ol style="list-style-type: none"> <li>1. Stel het antwoordapparaat in op beantwoorden na één of twee belsignalen.</li> <li>2. Neem het uitgaande bericht op uw antwoordapparaat op. <ul style="list-style-type: none"> <li>• Neem vijf seconden stilte op aan het begin van uw uitgaande bericht.</li> <li>• Wij adviseren u het bericht te beperken tot 20 seconden.</li> <li>• Beëindig uw uitgaande bericht met uw code voor activeren op afstand voor wie handmatig faxen wil verzenden. Bijvoorbeeld: "Spreek een bericht in na de toon, of druk op *51 en verzend een fax."</li> </ul> </li> <li>3. Stel uw antwoordapparaat in om oproepen te beantwoorden.</li> <li>4. Stel de ontvangstmodus van uw Brother-machine in op Extern antwoordapparaat.  <ul style="list-style-type: none"> <li>➤➤ <i>Verwante informatie: Kies de juiste ontvangstmodus</i></li> </ul> </li> </ol>
	<p>Controleer of de functie Fax Waarnemen van uw Brother-machine is ingeschakeld. Met de functie Fax waarnemen kunt u een fax ook ontvangen wanneer u de oproep op een extern of tweede toestel hebt aangenomen.</p>
	<p>Als u vaak foutmeldingen ontvangt door eventuele storing op de telefoonlijn, of als u een VoIP-systeem gebruikt, kunt u proberen de instelling Compatibiliteit op <i>Basis (voor VoIP)</i> te zetten.</p>
	<p>Neem contact op met uw beheerder om uw instellingen voor Secure Function Lock te controleren.</p>

## Faxen verzenden

Probleem	Suggesties
Kan geen fax verzenden.	Controleer alle aangesloten snoeren. Controleer of het telefoonsnoer in de telefoonwandaansluiting en in de LINE-aansluiting van de machine is gestoken. Als u zich abonneert op DSL of VoIP-diensten, neemt u contact op met uw serviceprovider voor informatie over aansluitingen.
	Zorg ervoor dat u op Fax hebt gedrukt en dat de Faxmodus geactiveerd is op de machine.
	Druk het Verzendrapport af en controleer of er een fout is.
	Neem contact op met uw beheerder om uw instellingen voor Secure Function Lock te controleren.
	Vraag de andere partij om na te gaan of er papier zit in de ontvangende machine.
Slechte verzendkwaliteit.	Stel de resolutie in op Fijn of Superfijn. Maak een kopie om de scanfunctie van de machine te controleren. Als de kopieerkwaliteit slecht is, reinigt u de scanner.
Het verzendrapport meldt RESULT:ERROR.	Er is waarschijnlijk een tijdelijke storing of ruis op de lijn. Verzend de fax opnieuw. Als u een bericht via PC-Fax verzendt en in het verzendrapport RESULT:ERROR staat, is het geheugen van de machine wellicht vol. Om extra geheugen vrij te maken, kunt u Fax opslaan uitschakelen, faxen afdrukken die in het geheugen zijn opgeslagen of een uitgestelde fax annuleren. Als het probleem nog niet is verholpen, vraagt u het telefoonbedrijf om uw telefoonlijn te controleren.
	Als u vaak foutmeldingen ontvangt door eventuele storing op de telefoonlijn, of als u een VoIP-systeem gebruikt, kunt u proberen de instelling Compatibiliteit op Basis (voor VoIP) te zetten.
Verzonden faxen zijn blanco.	Laad het document op de juiste manier. Wanneer u de ADF (automatische documentinvoer) gebruikt, moet het document met de voorkant naar boven zijn gericht. Wanneer u de glasplaat gebruikt, moet het document met de voorkant naar beneden zijn gericht.
Verticale zwarte lijnen bij het verzenden.	Zwarte verticale lijnen op faxen die u verzendt worden meestal veroorzaakt door vuil of correctievloeistof op de glazen strook. Maak de glazen strook schoon.

### Ontvangen faxen afdrukken

Probleem	Suggesties
<ul style="list-style-type: none"> <li>Tekst te dicht op elkaar</li> <li>Horizontale strepen</li> <li>Er ontbreken delen van de bovenste en onderste zinnen</li> <li>Ontbrekende lijnen</li> </ul> 	Dit is meestal te wijten aan een slechte telefoonlijn. Maak een kopie; als de kopie er goed uitziet, was de verbinding waarschijnlijk niet goed en was er statische ruis op de lijn. Vraag de andere partij om de fax opnieuw te verzenden.
Verticale zwarte lijnen bij het ontvangen	De coronadraden voor het afdrukken kunnen vuil zijn. Maak de coronadraden in de drumeenheid schoon.
	De scanner van de afzender kan vuil zijn. Vraag de afzender om een kopie te maken om te zien of het probleem bij de verzendmachine ligt. Probeer te ontvangen via een andere faxmachine.
Ontvangen faxen zien eruit als gesplitste of blanco pagina's.	De linker- en rechtermarge zijn afgebroken of een enkele pagina wordt afgedrukt op twee pagina's.
	Schakel Automatische verkleining in.



### Verwante informatie

- [Problemen oplossen](#)

- 
- Stel de kiestoondetectie in
  - De compatibiliteit van de telefoonlijn instellen voor interferentie en VoIP-systemen
  - Stel het aantal keren in dat de machine overgaat voordat deze antwoordt (Belvertraging)
  - Kies de juiste ontvangstmodus
-

## Stel de kiestoondetectie in

Gerelateerde modellen: MFC-L8690CDW/MFC-L8900CDW/MFC-L9570CDW

Als u de kiestoon instelt op [Waarneming], maakt dit de pausedetectie van de kiestoon korter.

1. Druk op  [Instellingen] > [Alle instell.] > [Stand.instel.] > [Kiestoon].



Als het [Alle instell.]-menu wordt weergegeven op het beginscherm van uw machine, slaat u het [Instellingen]-menu over.

2. Druk op [Waarneming] of [Geen detectie].

3. Druk op .



### Verwante informatie

- [Telefoon- en faxproblemen](#)

## De compatibiliteit van de telefoonlijn instellen voor interferentie en VoIP-systemen

Gerelateerde modellen: MFC-L8690CDW/MFC-L8900CDW/MFC-L9570CDW

Problemen met het verzenden en ontvangen van faxen wegens mogelijke storing op de lijn kunnen worden opgelost door de modemsnelheid te verlagen om fouten bij het verzenden van faxen te minimaliseren. Als u een Voice over-dienst (VoIP) gebruikt, beveelt Brother aan om de compatibiliteit te wijzigen naar Basis (voor VoIP).



- VoIP is een telefoonsysteem dat gebruik maakt van een internetverbinding in plaats van een traditionele telefoonlijn.
- Telefoonbedrijven bieden vaak pakketten met VoIP-, internet- en kabeldiensten.

1. Druk op  [Instellingen] > [Alle instell.] > [Stand.instel.] > [Compatibel].



Als het [Alle instell.]-menu wordt weergegeven op het beginscherm van uw machine, slaat u het [Instellingen]-menu over.

2. Druk op de gewenste optie.

- Selecteer [Hoog] om de modemsnelheid in te stellen op 33600 bps.
- Selecteer [Normaal] om de modemsnelheid in te stellen op 14400 bps.
- Selecteer [Basic (voorVoIP)] om de modemsnelheid te verminderen tot 9600 bps en de ECM-modus (foutencorrectie) uit te schakelen. Gebruik deze optie alleen indien nodig, bijvoorbeeld als u vaak storing op de telefoonlijn hebt.

3. Druk op .



### Verwante informatie

- [Telefoon- en faxproblemen](#)

## Netwerkproblemen

- Foutmeldingen
- Het hulpprogramma voor het herstellen van de netwerkverbinding gebruiken (Windows®)
- Waar kan ik netwerkinstellingen van de Brother-machine vinden?
- Het lukt niet om de configuratie van het draadloze netwerk te voltooien.
- Mijn Brother-machine kan niet afdrukken, scannen of PC-FAX Ontvangen via het netwerk.
- Ik wil controleren of mijn netwerkapparaten naar behoren werken.



## Foutmeldingen

Als er zich een fout voordoet, zal uw Brother-machine een foutmelding weergeven. De meest voorkomende foutmeldingen vindt u in de tabel.

Foutmeldingen	Oorzaak	Actie
Het maximaal aantal apparaten is al verbonden via Wi-Fi Direct.	Er zijn al twee mobiele apparaten aangesloten op het Wi-Fi Direct-netwerk wanneer de Brother-machine de groepseigenaar (G/E) is.	Na het verbreken van de huidige verbinding tussen uw Brother-machine en een ander mobiel apparaat, probeert u de Wi-Fi Direct-instellingen opnieuw te configureren. U kunt de verbindingstatus controleren door het netwerkconfiguratie rapport af te drukken.
Verificatiefout. Neem contact op met uw beheerder.	De verificatie-instelling voor de functie Afdruklogboek op netwerk opslaan is niet correct.	<ul style="list-style-type: none"> <li>Zorg ervoor dat de <b>Gebruikersnaam</b> en het <b>Wachtwoord</b> bij <b>Verificatie-instelling</b> correct zijn. Als de gebruikersnaam een onderdeel is van een domein, voert u de gebruikersnaam als volgt in: gebruiker@domein of domeingebruiker.</li> <li>Zorg ervoor dat de tijd van de logbestandserver gelijk is aan de tijd van de SNTP-server of de instellingen voor <b>Datum&amp;tijd</b>.</li> <li>Zorg ervoor dat de instellingen voor de SNTP-tijdserver correct geconfigureerd zijn zodat de tijd gelijk is aan de tijd die wordt gebruikt voor verificatie via Kerberos of NTLMv2. Als er geen SNTP-server wordt gebruikt, controleert u of de instellingen voor <b>Datum&amp;tijd</b> en <b>Tijdzone</b> correct zijn ingesteld via Beheer via een webbrowser of het bedieningspaneel zodat de tijd van de machine overeenkomt met de tijd die wordt gebruikt door de server die de verificatie verschaft.</li> </ul>
Controleer gebruikers-ID en wachtwoord.	Kerberos-verificatiefout.	Zorg ervoor dat u een juiste gebruikersnaam en een juist wachtwoord ingevoerd hebt voor de Kerberos-server. Contacteer uw netwerkbeheerder voor meer informatie over de Kerberos-serverinstellingen.
	De instellingen voor de datum, tijd en tijdzone van de Brother-machine zijn niet correct.	Controleer de instellingen voor de datum, tijd en tijdzone van de machine.
	De DNS-serverconfiguratie is niet correct.	Contacteer uw netwerkbeheerder voor meer informatie over de DNS-serverinstellingen.
	De Brother-machine kan geen verbinding maken met de Kerberos-server.	Contacteer uw netwerkbeheerder voor meer informatie over de Kerberos-serverinstellingen.
Verbindingsfout	Andere apparaten proberen tegelijk verbinding te maken met het Wi-Fi Direct-netwerk.	<ul style="list-style-type: none"> <li>Zorg ervoor dat er geen andere apparaten verbinding proberen te maken met het Wi-Fi Direct-netwerk en probeer de Wi-Fi Direct-instellingen opnieuw te configureren.</li> </ul>
Geen contact	De Brother-machine en uw mobiele apparaat kunnen niet communiceren tijdens de Wi-Fi Direct-netwerkconfiguratie.	<ul style="list-style-type: none"> <li>Plaats het mobiele apparaat dicht bij uw Brother-machine.</li> <li>Verplaats uw Brother-machine en het mobiele apparaat naar een ruimte zonder obstakels.</li> <li>Ga na of u de correcte pincode ingevoerd hebt als u de PIN-methode van WPS gebruikt.</li> </ul>
Toegangsfout bestand. Neem contact op met beheerder.	De Brother-machine heeft geen toegang tot de bestemmingsmap voor de functie Afdruklogboek op netwerk opslaan.	<ul style="list-style-type: none"> <li>Zorg ervoor dat de opgeslagen mapnaam correct is.</li> <li>Zorg ervoor dat de opgeslagen map niet schrijfbeveiligd is.</li> <li>Zorg ervoor dat het bestand niet vergrendeld is.</li> </ul>

Foutmeldingen	Oorzaak	Actie
Toegangsfout bestand. Neem contact op met beheerder.	In Beheer via een webbrowser hebt u de optie <b>Afdr. annuleren</b> geselecteerd bij <b>Instelling foutdetectie</b> van <b>Afdruklog op Netwerk opslaan</b> .	Wacht ongeveer 60 seconden tot deze melding van de LCD verdwijnt.
Geen apparaat	Bij het configureren van het Wi-Fi Direct-netwerk vindt de Brother-machine uw mobiele apparaat niet.	<ul style="list-style-type: none"> <li>• Zorg ervoor dat de Wi-Fi Direct-modus geactiveerd is op de machine en op het mobiele apparaat.</li> <li>• Plaats het mobiele apparaat dicht bij uw Brother-machine.</li> <li>• Verplaats uw Brother-machine en het mobiele apparaat naar een ruimte zonder obstakels.</li> <li>• Als u het Wi-Fi Direct-netwerk handmatig configureert, dient u ervoor te zorgen dat u het correcte wachtwoord ingevoerd hebt.</li> <li>• Als uw mobiele apparaat over een configuratiepagina beschikt voor het verkrijgen van een IP-adres, dient u ervoor te zorgen dat het IP-adres van uw mobiele apparaat geconfigureerd werd via DHCP.</li> </ul>
Servertime-out. Neem contact op met uw beheerder.	De Brother-machine kan geen verbinding maken met de server voor de functie Afdruklogboek op netwerk opslaan.	<ul style="list-style-type: none"> <li>• Controleer of het serveradres correct is.</li> <li>• Controleer of de server verbonden is met het netwerk.</li> <li>• Controleer of de machine verbonden is met het netwerk.</li> </ul>
Servertime-out	De Brother-machine kan geen verbinding maken met de LDAP-server.	<ul style="list-style-type: none"> <li>• Controleer of het serveradres correct is.</li> <li>• Controleer of de server verbonden is met het netwerk.</li> <li>• Controleer of de machine verbonden is met het netwerk.</li> </ul>
	De Brother-machine kan geen verbinding maken met de Active Directory®-server.	<ul style="list-style-type: none"> <li>• Controleer of het serveradres correct is.</li> <li>• Controleer of de server verbonden is met het netwerk.</li> <li>• Controleer of de machine verbonden is met het netwerk.</li> </ul>
Onjuiste datum/tijd, neem contact op met beheerder.	De Brother-machine verkrijgt de tijd niet van de SNTP-tijdserver of u hebt de datum en tijd niet geconfigureerd voor de machine.	<ul style="list-style-type: none"> <li>• Controleer of de instellingen voor het oproepen van de SNTP-tijdserver correct geconfigureerd zijn via Beheer via een webbrowser.</li> <li>• Controleer in Beheer via een webbrowser of de instellingen voor <b>Datum&amp;tijd</b> van uw machine correct zijn.</li> </ul>
Interne fout	Het LDAP-protocol op de Brother-machine is uitgeschakeld.	Bevestig uw verificatiemethode en schakel vervolgens de vereiste protocolinstelling in Beheer via een webbrowser in.
	Het CIFS-protocol op de Brother-machine is uitgeschakeld.	



## Verwante informatie



- [Netwerkproblemen](#)

## Het hulpprogramma voor het herstellen van de netwerkverbinding gebruiken (Windows®)

Gebruik het hulpprogramma voor het herstellen van de netwerkverbinding om de netwerkinstellingen van de Brother-machine te herstellen. Dit hulpprogramma wijst het juiste IP-adres en subnetmasker toe.

- Windows® 7/Windows® 8/Windows® 10  
U dient zich als beheerder aan te melden.
- Controleer of de Brother-machine is ingeschakeld en op hetzelfde netwerk als uw computer is aangesloten.

1. Ga op een van de volgende manieren te werk:

Optie	Beschrijving
Windows® 7	Klik op  ( <b>Starten</b> ) > <b>Alle programma's</b> > <b>Brother</b> > <b>Brother Utilities</b> .  Klik op de vervolgkeuzelijst en selecteer uw modelnaam (indien nog niet gedaan). Klik in de linkernavigatiebalk op <b>Hulpmiddelen</b> en klik vervolgens op <b>Netwerkverbinding repareren</b> .
Windows® 8/ Windows® 10	Klik op  ( <b>Brother Utilities</b> ) en vervolgens op de vervolgkeuzelijst en selecteer uw modelnaam (indien nog niet geselecteerd). Klik in de linkernavigatiebalk op <b>Hulpmiddelen</b> en klik vervolgens op <b>Netwerkverbinding repareren</b> .



- Als het scherm **Gebruikersaccountbeheer** verschijnt, klik dan op **Ja**.

2. Volg de instructies op uw computerscherm.

3. Controleer de diagnose door het netwerkconfiguratierapport af te drukken.



Het hulpprogramma voor het herstellen van netwerkverbindingen wordt automatisch gestart als u de optie **Hulpprogramma voor verbindingsherstel inschakelen** selecteert via de Status Monitor. Klik met de rechtermuisknop in het Status Monitor-venster en klik vervolgens op **Overige instellingen** > **Hulpprogramma voor verbindingsherstel inschakelen**. Dit is niet aan te raden wanneer uw netwerkbeheerder het IP-adres heeft ingesteld op Statisch, aangezien het IP-adres hiermee automatisch wordt gewijzigd.

Als zelfs na het gebruik van het hulpprogramma voor het herstellen van de netwerkverbinding het juiste IP-adres en subnetmasker nog steeds niet zijn toegewezen, vraagt u de netwerkbeheerder om deze informatie.



### Verwante informatie

- [Netwerkproblemen](#)
- [Het netwerkconfiguratierapport afdrukken](#)
- [Mijn Brother-machine kan niet afdrukken, scannen of PC-FAX Ontvangen via het netwerk.](#)
- [Ik wil controleren of mijn netwerkapparaten naar behoren werken.](#)

## Waar kan ik netwerkinstellingen van de Brother-machine vinden?

- [Het netwerkconfiguratie rapport afdrukken](#)
- [De instellingen van de machine wijzigen vanaf een computer](#)

## Het lukt niet om de configuratie van het draadloze netwerk te voltooien.

Schakel de draadloze router uit en vervolgens weer in. Probeer opnieuw de draadloze instellingen te configureren. Als het niet lukt om het probleem op te lossen, volgt u de onderstaande instructies:

Onderzoek het probleem met behulp van het WLAN-rapport.

Oorzaak	Actie	Interface
Uw beveiligingsinstellingen (SSID/Netwerksleutel) zijn niet juist.	<ul style="list-style-type: none"> <li>• Bevestig de veiligheidsinstellingen met het hulpprogramma Wireless Setup Helper. Voor meer informatie en om het hulpprogramma te downloaden, gaat u naar de <b>Downloads</b>-pagina van uw model op het Brother Solutions Center via <a href="http://support.brother.com">support.brother.com</a>.</li> <li>• Controleer of u de juiste beveiligingsinstellingen gebruikt. <ul style="list-style-type: none"> <li>- Raadpleeg de handleiding die u bij uw draadloze LAN-toegangspoort/router hebt ontvangen voor informatie over het achterhalen van de veiligheidsinstellingen.</li> <li>- Het kan ook zijn dat de naam van de fabrikant of het modelnummer van de draadloze LAN-toegangspoort/router als de standaardbeveiligingsinstellingen worden gebruikt.</li> <li>- Neem hierover contact op met de fabrikant van de toegangspoort/router, uw internetprovider of netwerkbeheerder.</li> </ul> </li> </ul>	Draadloos
Het MAC-adres van uw Brother machine wordt niet toegestaan.	Controleer of het MAC-adres van de Brother-machine in het filter wordt toegestaan. U vindt het MAC-adres via het bedieningspaneel van de Brother-machine.	Draadloos
Uw draadloze LAN-toegangspoort/router staat in de sluimerstand (geeft de SSID niet door).	<ul style="list-style-type: none"> <li>• Voer de juiste SSID-naam of netwerksleutel handmatig in.</li> <li>• Controleer de SSID-naam of de netwerksleutel in de handleiding die u bij uw draadloze LAN-toegangspoort/router hebt ontvangen en configureer de draadloze netwerkinstallatie opnieuw.</li> </ul>	Draadloos
Uw beveiligingsinstellingen (SSID/wachtwoord) zijn niet correct.	<ul style="list-style-type: none"> <li>• Bevestig de SSID en het wachtwoord. <ul style="list-style-type: none"> <li>- Wanneer u het netwerk handmatig configureert, worden de SSID en het wachtwoord op uw machine van Brother weergegeven. Als uw mobiele apparaat handmatige configuratie ondersteunt, worden de SSID en het wachtwoord weergegeven op het scherm van uw mobiel apparaat.</li> </ul> </li> </ul>	Wi-Fi Direct
U maakt gebruik van Android™ 4.0.	Als de verbinding van uw mobiele apparaat (ongeveer zes minuten na gebruik van Wi-Fi Direct) wordt verbroken, probeert u de drukknopconfiguratie met WPS (aanbevolen) en stelt u de machine van Brother als een G/E in.	Wi-Fi Direct
Uw Brother-machine bevindt zich te ver van uw mobiele apparaat.	Plaats uw Brother-machine binnen een afstand van ongeveer 1 meter van het mobiele apparaat wanneer u de instellingen van het Wi-Fi Direct-netwerk configureert.	Wi-Fi Direct
Er bevinden zich obstakels (muren of meubels bijvoorbeeld) tussen uw machine en het mobiele apparaat.	Verplaats uw Brother-machine naar een plaats zonder obstakels.	Wi-Fi Direct
Er bevindt zich een draadloze computer, Bluetooth-apparaat, magnetron of digitale draadloze telefoon in de buurt van de Brother-machine of het mobiele apparaat.	Verwijder andere apparaten uit de buurt van de Brother-machine of het mobiele apparaat.	Wi-Fi Direct

Oorzaak	Actie	Interface
Als u al het bovenstaande hebt gecontroleerd en geprobeerd maar de configuratie van Wi-Fi Direct nog steeds niet kunt voltooien, voer dan een van de volgende zaken uit:	<ul style="list-style-type: none"> <li>Schakel uw Brother-machine uit en daarna weer in. Probeer vervolgens de instellingen van Wi-Fi Direct opnieuw te configureren.</li> <li>Als u uw Brother-machine als een client-pc gebruikt, bevestig dan het aantal apparaten die tot het huidige Wi-Fi Direct netwerk zijn toegelaten en controleer hoeveel apparaten zijn verbonden.</li> </ul>	Wi-Fi Direct

#### Voor Windows®

Als uw draadloze verbinding verbroken is en u al het bovenstaande hebt gecontroleerd en geprobeerd, raden we u aan het hulpprogramma voor het herstellen van de netwerkverbinding te gebruiken.





#### Verwante informatie

- [Netwerkproblemen](#)
- [Uw machine configureren voor een draadloos netwerk wanneer de SSID niet wordt uitgezonden](#)
- [Wi-Fi Direct® gebruiken](#)

## Mijn Brother-machine kan niet afdrukken, scannen of PC-FAX Ontvangen via het netwerk.

Oorzaak	Actie	Interface
De toegang tot het netwerk wordt door uw beveiligingssoftware geblokkeerd. (De functie netwerkscannen werkt niet. )	<ul style="list-style-type: none"> <li>• Windows® Configureer de beveiligings-/firewallsoftware van derden om Netwerkscannen toe te staan. Om poort 54925 toe te voegen voor netwerkscannen, voert u onderstaande informatie in: <ul style="list-style-type: none"> <li>- Bij <b>Naam</b>: Voer een beschrijving in, bijvoorbeeld Brother NetScan.</li> <li>- Bij <b>Poortnummer</b>: Voer 54925 in.</li> <li>- Bij <b>Protocol</b>: Selecteer UDP.</li> </ul> </li> <li>Raadpleeg de gebruiksaanwijzing van uw beveiligings-/firewallsoftware of neem contact op met de softwarefabrikant.</li> <li>• Mac Start ControlCenter2. Klik op het snelmenu <b>Model</b> en selecteer vervolgens <b>Andere...</b> Het venster <b>Device Selector</b> verschijnt. Selecteer opnieuw uw netwerkmachine, zorg ervoor dat <b>Status</b> op <b>inactief</b> staat en klik vervolgens op <b>OK</b>.</li> </ul>	Bedraad/ draadloos
De toegang tot het netwerk wordt door uw beveiligingssoftware geblokkeerd. (De functie PC-Fax Ontvangen via het netwerk werkt niet.) (Windows®)	<p>Stel de beveiligings-/firewallsoftware van derden in om PC-FAX ontvangen toe te staan. Om poort 54926 toe te voegen voor PC-Fax ontvangen via het netwerk, voert u onderstaande informatie in:</p> <ul style="list-style-type: none"> <li>• Bij <b>Naam</b>: Voer een beschrijving in, bijvoorbeeld Brother PC-Fax ontvangen.</li> <li>• Bij <b>Poortnummer</b>: Voer 54926 in.</li> <li>• Bij <b>Protocol</b>: Selecteer UDP.</li> </ul> <p>Raadpleeg de gebruiksaanwijzing van uw beveiligings-/firewallsoftware of neem contact op met de softwarefabrikant.</p>	Bedraad/ draadloos
De toegang tot het netwerk wordt door uw beveiligingssoftware geblokkeerd.	<p>Beveiligingssoftware blokkeert mogelijk de toegang zonder een beveiligingswaarschuwing weer te geven, zelfs na een succesvolle installatie.</p> <p>Om toegang toe te staan, raadpleegt u de instructies voor uw beveiligingssoftware of neemt u contact op met de softwarefabrikant.</p>	Bedraad/ draadloos
Er werd geen beschikbaar IP-adres toegewezen aan uw Brother-machine.	<ul style="list-style-type: none"> <li>• Bevestig het IP-adres en het subnetmasker. Controleer of de IP-adressen en subnetmaskers van uw computer en het Brother-apparaat juist zijn en zich in hetzelfde netwerk bevinden. Neem contact op met uw netwerkbeheerder voor meer informatie over hoe u het IP-adres en Subnetmasker verifieert.</li> <li>• Windows® Bevestig het IP-adres en het subnetmasker met het hulpprogramma voor het herstellen van de netwerkverbinding.</li> </ul>	Bedraad/ draadloos
De mislukte afdructaak staat nog steeds in de afdrukwachtrij van de computer.	<ul style="list-style-type: none"> <li>• Als de mislukte afdructaak nog steeds in de afdrukwachtrij van uw computer staat, verwijdert u deze.</li> <li>• Dubbelklik anders in de volgende map op het printerpictogram en annuleer alle documenten: <ul style="list-style-type: none"> <li>- Windows® 7</li> </ul> </li> </ul>	Bedraad/ draadloos

Oorzaak	Actie	Interface
	<p>Klik op  (<b>Starten</b>) &gt; <b>Apparaten en printers</b> &gt; <b>Printers en faxapparaten</b>.</p> <ul style="list-style-type: none"> <li>- Windows® 8</li> </ul> <p>Verplaats uw muis naar de rechterbenedenhoek van uw bureaublad. Als de menubalk verschijnt, klikt u op <b>Instellingen</b> &gt; <b>Configuratiescherm</b>. Klik in de groep <b>Hardware en geluiden</b> op <b>Apparaten en printers weergeven</b> &gt; <b>Printers</b>.</p> <ul style="list-style-type: none"> <li>- Windows® 10 en Windows Server® 2016</li> </ul> <p>Klik op  &gt; <b>Systeem</b> &gt; <b>Configuratiescherm</b>. Klik in de groep <b>Hardware en geluiden</b> op <b>Apparaten en printers weergeven</b> &gt; <b>Printers</b>.</p> <ul style="list-style-type: none"> <li>- Windows Server® 2008</li> </ul> <p>Klik op <b>start</b> &gt; <b>Configuratiescherm</b> &gt; <b>Printers</b>.</p> <ul style="list-style-type: none"> <li>- Windows Server® 2012</li> </ul> <p>Verplaats uw muis naar de rechterbenedenhoek van uw bureaublad. Als de menubalk verschijnt, klikt u op <b>Instellingen</b> &gt; <b>Configuratiescherm</b>. Klik in de groep <b>Hardware</b> op <b>Apparaten en printers weergeven</b> &gt; <b>Printer</b>.</p> <ul style="list-style-type: none"> <li>- Windows Server® 2012 R2</li> </ul> <p>Klik op <b>Configuratiescherm</b> op het <b>Start</b>-scherm. Klik in de groep <b>Hardware</b> op <b>Apparaten en printers weergeven</b>.</p> <ul style="list-style-type: none"> <li>- macOS v10.10.5, v10.11.x, v10.12</li> </ul> <p>Klik op <b>Systeemvoorkeuren</b> &gt; <b>Printers en scanners</b>.</p>	
Uw machine van Brother is niet met het draadloze netwerk verbonden.	Druk het WLAN-rapport af en controleer de foutcode op het afgedrukte rapport.	Draadloos

Als u al het bovenstaande hebt gecontroleerd en geprobeerd maar de Brother-machine nog steeds niet afdrukt en scant, verwijdert u de software en drivers van Brother en installeert u deze opnieuw.



### Verwante informatie

- [Netwerkproblemen](#)
- [Het WLAN-rapport afdrukken](#)
- [Foutcodes in het rapport voor draadloos LAN](#)
- [Het hulpprogramma voor het herstellen van de netwerkverbinding gebruiken \(Windows®\)](#)
- [Ik wil controleren of mijn netwerkapparaten naar behoren werken.](#)



## Ik wil controleren of mijn netwerkapparaten naar behoren werken.

Controle	Actie	Interface
Controleer of uw Brother-machine, toegangspoort/router of netwerkhub is ingeschakeld.	<p><b>Controleer het volgende:</b></p> <ul style="list-style-type: none"> <li>Het netsnoer is goed aangesloten en de machine van Brother is ingeschakeld.</li> <li>De toegangspoort/router of hub is ingeschakeld en de verbindingsknop knippert.</li> <li>Alle beschermende verpakkingsmaterialen zijn van de machine verwijderd.</li> <li>De tonercartridge en drumeenheid zijn correct geïnstalleerd.</li> <li>De voor- en achterkleppen zijn volledig gesloten.</li> <li>Het papier is op de juiste manier in de papierlade geplaatst.</li> <li>(Voor bedrade netwerken) Een netwerkkabel is stevig aangesloten op de Brother-machine en de router of hub.</li> </ul>	Bedraad/ draadloos
Controleer de <b>Link Status</b> in het netwerkconfiguratierapport.	Druk het netwerkconfiguratierapport af en controleer of <b>Ethernet Link Status</b> of <b>Wireless Link Status</b> op <b>Link OK</b> staat.	Bedraad/ draadloos
Controleer of u de Brother-machine kunt pingen vanaf uw computer.	<p>Ping de Brother-machine vanaf uw computer door bij de Windows®-opdrachtprompt of in een Mac-toepassing het IP-adres of de knooppuntnaam te typen:</p> <p>ping &lt;ipaddress&gt; of &lt;nodename&gt;.</p> <ul style="list-style-type: none"> <li>Succesvol: Uw Brother-machine werkt correct en is op hetzelfde netwerk aangesloten als uw computer.</li> <li>Niet succesvol: Uw Brother-machine is niet aangesloten op hetzelfde netwerk als uw computer.</li> </ul> <p>(Windows®) Raadpleeg de netwerkbeheerder en gebruik het hulpprogramma voor het herstellen van de netwerkverbinding om het IP-adres en het subnetmasker te herstellen.</p> <p>(Mac) Controleer of het IP-adres en het subnetmasker correct zijn ingesteld.</p>	Bedraad/ draadloos
Controleer of de Brother-machine verbinding heeft met het draadloze netwerk.	Druk het WLAN-rapport af en controleer de foutcode op het afgedrukte rapport.	Draadloos

Als u al het bovenstaande gecontroleerd en geprobeerd hebt, maar nog steeds problemen ondervindt, raadpleegt u de handleiding van uw draadloze LAN-toegangspoort/router voor het vinden van de SSID- en netwerksleutelgegevens en stelt u deze correct in.



### Verwante informatie

- [Netwerkproblemen](#)
- [Het netwerkconfiguratierapport afdrukken](#)
- [Het WLAN-rapport afdrukken](#)
- [Foutcodes in het rapport voor draadloos LAN](#)
- [Het hulpprogramma voor het herstellen van de netwerkverbinding gebruiken \(Windows®\)](#)
- [Mijn Brother-machine kan niet afdrukken, scannen of PC-FAX Ontvangen via het netwerk.](#)

## Problemen met Google Cloud Print

Probleem	Suggesties
Mijn Brother-machine wordt niet weergegeven in het printeroverzicht.	Controleer of de machine is ingeschakeld.
	Controleer of Google Cloud Print™ is ingeschakeld.
	Controleer of de machine is geregistreerd bij Google Cloud Print™. Als dit niet het geval is, probeer het dan opnieuw.
Afdrukken lukt niet.	Controleer of de machine is ingeschakeld.
	Controleer de netwerkinstellingen. >> <i>Verwante informatie</i>
	Bepaalde bestanden kunnen mogelijk niet worden afgedrukt of zien er niet precies zo uit als weergegeven.
Ik kan mijn Brother-machine niet bij Google Cloud Print™ registreren.	Zorg ervoor dat uw machine is aangesloten op een netwerk met internetverbinding.
	Controleer of de correcte datum en tijd op de machine zijn ingesteld.
Ik zie geen informatie op mijn Brother-machine wanneer ik deze bij Google Cloud Print™ probeer te registreren, zelfs niet nadat ik de registratiestappen heb herhaald.	Controleer of uw Brother-machine inactief is wanneer u deze registreert bij Google Cloud Print™.



### Verwante informatie

- [Problemen oplossen](#)
- [Netwerkinstellingen voor Google Cloud Print](#)

## Problemen met AirPrint





Probleem	Suggesties
Mijn Brother-machine wordt niet weergegeven in het printeroverzicht.	Controleer of uw Brother-machine is ingeschakeld.
	Controleer de netwerkinstellingen. >> <i>Verwante informatie</i>
	Plaats het mobiele apparaat dichterbij uw draadloze toegangspunt/router of uw Brother-machine.
Afdrukken lukt niet.	Controleer of uw Brother-machine is ingeschakeld.
	Controleer de netwerkinstellingen. >> <i>Verwante informatie</i>
Ik probeer een document van meerdere pagina's af te drukken vanaf een Apple-apparaat, maar ALLEEN de eerste pagina wordt afgedrukt.	Zorg ervoor dat u de laatste versie van iOS hebt. Raadpleeg het volgende artikel van Apple voor meer informatie over AirPrint: <a href="https://support.apple.com/kb/HT4356">support.apple.com/kb/HT4356</a> .



### Verwante informatie

- [Problemen oplossen](#)
- [Overzicht AirPrint](#)

## Overige problemen

Problemen	Suggesties
De machine wordt niet ingeschakeld.	<p>Ongunstige omstandigheden op de stroomverbinding (zoals bliksem of een spanningspiek) kan de interne veiligheidsmechanismen van de machine hebben ingeschakeld. Koppel het netsnoer los. Wacht tien minuten, steek het netsnoer opnieuw in het stopcontact en druk op  om de machine in te schakelen.</p> <p>Als het probleem niet is opgelost en u een stroomonderbreker gebruikt, koppel die dan los om er zeker van te zijn dat deze het probleem niet veroorzaakt. Steek de stekker van het netsnoer van de machine in een ander wandstopcontact waarvan u weet dat het goed werkt. Probeer een ander netsnoer als er nog steeds geen stroom is.</p>
De machine kan met de printerdriver BR-Script3 geen EPS-gegevens afdrukken die binaire gegevens bevatten.	<p><b>(Windows®)</b></p> <p>Om EPS-gegevens af te drukken, doet u het volgende:</p> <ol style="list-style-type: none"> <li>Voor Windows® 7 en Windows Server® 2008 R2: Klik op de knop  <b>Starten &gt; Apparaten en printers</b>.</li> <li>Voor Windows Server® 2008: Klik op de knop  <b>(Starten) &gt; Configuratiescherm &gt; Hardware en geluiden &gt; Printers</b>.</li> <li>Voor Windows® 8 en Windows Server® 2012: Verplaats uw muis naar de rechterbenedenhoek van uw bureaublad. Als de menubalk verschijnt, klikt u op <b>Instellingen &gt; Configuratiescherm</b>. In de <b>Hardware en geluiden</b> <sup>1</sup>-groep, klik op <b>Apparaten en printers weergeven</b>.</li> <li>Voor Windows® 10 en Windows Server® 2016: Klik op  <b>&gt; Systeem &gt; Configuratiescherm</b>. Klik in de groep <b>Hardware en geluiden</b> op <b>Apparaten en printers weergeven</b>.</li> <li>Voor Windows Server® 2012 R2: Klik op <b>Configuratiescherm</b> op het <b>Start</b>-scherm. Klik in de groep <b>Hardware</b> op <b>Apparaten en printers weergeven</b>.</li> </ol> <ol style="list-style-type: none"> <li>Klik met de rechtermuisknop op het pictogram <b>Brother XXX-XXXX BR-Script3</b>, selecteer <b>Eigenschappen van printer</b>.</li> <li>Kies in het tabblad <b>Apparaatinstellingen</b> TBCP (Tagged binary communication protocol) in <b>Uitvoerprotocol</b>.</li> </ol> <p><b>(Mac)</b></p> <p>Als uw machine is aangesloten op een computer met een USB-interface, dan kunt u geen EPS-gegevens afdrukken die binaire gegevens bevatten. U kunt de EPS-gegevens op de machine via een netwerk afdrukken. Voor hulp bij de installatie van de printerdriver BR-Script3 via het netwerk, gaat u naar het Brother Solutions Center via <a href="http://support.brother.com">support.brother.com</a>.</p>
De software van Brother kan niet worden geïnstalleerd.	<b>(Windows®)</b>

Problemen	Suggesties
	<p>Als er tijdens de installatie een beveiligingswaarschuwing wordt weergegeven op het computerscherm, wijzigt u de instellingen van de beveiligingssoftware zodat er toegestaan wordt dat het Brother-installatieprogramma of een ander programma wordt uitgevoerd.</p> <p><b>(Mac)</b></p> <p>Als u de firewallfunctie van een antispyware- of antivirusprogramma gebruikt, dient u deze tijdelijk uit te schakelen en daarna de Brother-software te installeren.</p>

<sup>1</sup> Voor Windows Server® 2012: groep **Hardware en geluiden**

## Problemen met kopiëren

Problemen	Suggesties
Kan geen kopie maken.	<p>Zorg ervoor dat u op Kopiëren hebt gedrukt en dat de kopieermodus geactiveerd is op de machine.</p> <p>Neem contact op met uw beheerder om uw instellingen voor Secure Function Lock te controleren.</p>
Een verticale zwarte lijn verschijnt op kopieën.	Zwarte verticale lijnen op kopieën worden meestal veroorzaakt door vuil of correctievloeistof op de glazen strook, of door vuile coronadraden. Maak de glazen strook en de glasplaat van de scanner en de witte balk en wit plastic erboven schoon.
De kopieën zijn blanco.	Laad het document op de juiste manier.

## Problemen met scannen

Problemen	Suggesties
Bij de start van de scan verschijnen TWAIN- of WIA-fouten. (Windows®)	Zorg dat de Brother TWAIN- of WIA-driver als primaire bron is geselecteerd in uw scantoepping. Klik in Nuance™ PaperPort™ 14SE bijvoorbeeld op <b>Bureaublad &gt; Scaninstellingen &gt; Selecteren...</b> om de Brother TWAIN-/WIA-driver te selecteren.
Bij de start van de scan verschijnen TWAIN- of ICA-fouten. (Mac)	<p>Zorg dat de Brother TWAIN-driver als primaire bron is geselecteerd.</p> <p>U kunt ook documenten scannen met de ICA-scannerdriver.</p>
OCR (optische tekstherkenning) werkt niet.	Probeer de scanresolutie te verhogen.
Kan niet scannen.	Neem contact op met uw beheerder om uw instellingen voor Secure Function Lock te controleren.

## Problemen met software

Problemen	Suggesties
Kan geen software installeren en kan niet afdrucken.	<p>(Windows®)</p> <p>Voer het installatieprogramma opnieuw uit. Dit programma repareert en herinstalleert de software.</p>



### Verwante informatie

- [Problemen oplossen](#)

## De gegevens van de machine controleren

Doe het volgende om het serienummer en de firmwareversie van uw Brother-machine te controleren.

1. Druk op  [Instellingen] > [Alle instell.] > [Machine-info].



Als het [Alle instell.]-menu wordt weergegeven op het beginscherm van uw machine, slaat u het [Instellingen]-menu over.

2. Druk op een van de volgende opties:

Optie	Beschrijving
Serienummer	Hiermee controleert u het serienummer van uw machine.
Firmware-versie	Hiermee controleert u de firmwareversie van uw machine.
Paginateller	Controleer het totale aantal pagina's dat de machine heeft afgedrukt.
Levensduur onderdelen	Controleer het percentage van de resterende beschikbare levensduur van de verbruiksartikelen.

3. Druk op .



### Verwante informatie

- [Problemen oplossen](#)

## Uw machine resetten

1. Druk op  [Instellingen] > [Alle instell.] > [Stand.instel.] > [Reset].



Als het [Alle instell.]-menu wordt weergegeven op het beginscherm van uw machine, slaat u het [Instellingen]-menu over.

2. Veeg omhoog of omlaag of druk op ▲ of ▼ om het type resetfuncties weer te geven en druk vervolgens op de resetfunctie die u wilt gebruiken.



- De netwerkinstellingen, de beveiligingsinstellingen en de adresboekgegevens worden niet gereset met [Apparaat resetten].
- Als u de machine wegdoet of overdraagt, raden we u aan om de [Fabrieksinstellingen] uit te voeren zodat alle persoonlijke gegevens op de machine worden gewist.

3. [Apparaat wordt opnieuw gestart na het resetten.Druk 2 seconden op [OK] ter bevestiging.] wordt weergegeven. Druk twee seconden op [OK] om de instelling te bevestigen.

Het apparaat wordt opnieuw opgestart.

4. Druk op .



U kunt de netwerkinstellingen eveneens resetten door te drukken op  [Instellingen] > [Alle instell.] > [Netwerk] > [Netw. resetten].



### Verwante informatie

- [Problemen oplossen](#)
- [Overzicht van de resetfuncties](#)

## Overzicht van de resetfuncties

De volgende resetfuncties zijn beschikbaar:



Koppel de interfacekabel los voordat u de functie Netwerkinstellingen resetten, Alle instellingen resetten of Fabrieksinstellingen resetten kiest.

### 1. Machine resetten

Hiermee kunt u alle machine-instellingen die u hebt veranderd, zoals datum en tijd en belvertraging, resetten. Het adresboek, faxrapporten en oproepgeschiedenis blijven ongewijzigd. (Voor MFC-modellen)

### 2. Netwerkinstellingen resetten (voor netwerkmodellen)

U kunt de fabrieksinstellingen van de afdrukserver resetten (inclusief wachtwoord en IP-adresgegevens).

### 3. Adresboek- en faxinstellingen resetten (voor MFC-modellen)

Deze functie resets de volgende instellingen:

- Adresboek  
(Adressen en groepen)
- Geprogrammeerde faxtaken in het geheugen  
(Uitgestelde fax)
- Stations-ID  
(naam en nummer)
- Voorbladbericht
- Instellingen voor het ontvangen van faxen  
(Toegangscode op afstand, Fax opslaan, Fax Doorzenden en PC-Fax ontvangen (alleen Windows®))
- Rapport  
(Verzendrapport / Telefoonindexlijst / Faxjournaal)
- Vergrendelwachtwoord instellen

### 4. Alle instellingen resetten

Hiermee kunt u alle instellingen van de machine resetten naar de instellingen die in de fabriek werden ingesteld.

Alle instellingen resetten neemt minder tijd in beslag dan Fabrieksinstellingen herstellen.

### 5. Fabrieksinstellingen herstellen

Gebruik de resetfunctie voor de instellingen om alle instellingen van de machine te resetten naar de instellingen die in de fabriek werden ingesteld.

Fabrieksinstellingen herstellen neemt meer tijd in beslag dan Alle instellingen resetten.

Brother raadt u ten eerste aan om deze functie uit te voeren wanneer u de machine wegdoet.



Koppel de interfacekabel los voordat u de functie Netwerkinstellingen resetten, Alle instellingen resetten of Fabrieksinstellingen resetten kiest.



## Verwante informatie

- [Uw machine resetten](#)



## Routineonderhoud

- Verbruiksartikelen vervangen
- De machine reinigen
- Kleurenitvoer kalibreren
- De uitlijning van de afdruk in kleur corrigeren (kleurenregistratie)
- De levensduur van de resterende onderdelen controleren
- Uw Brother-machine verpakken en verzenden
- Onderdelen bij periodiek onderhoud vervangen

## Verbruiksartikelen vervangen

U moet de verbruiksartikelen vervangen wanneer de machine aangeeft dat de levensduur van het artikel afgelopen is.

Het gebruik van verbruiksartikelen van andere fabrikanten dan Brother kan van invloed zijn op de afdrukkwaliteit en de prestaties en betrouwbaarheid van de hardware. De tonercartridge en drumeenheid zijn twee afzonderlijke verbruiksartikelen. Zorg ervoor dat beide als module zijn geïnstalleerd. De modelnaam van verbruiksartikelen kan verschillen afhankelijk van het land.

### OPMERKING

- Zorg ervoor dat u de gebruikte verbruiksartikelen stevig in een zak opbergt zodat er geen tonerstof uit de cartridge wordt gemorst.
- Ga naar [www.brother.com/original/index.html](http://www.brother.com/original/index.html) voor instructies over het terugsturen van gebruikte verbruiksartikelen naar het inzamelprogramma van Brother. Als u ervoor kiest uw gebruikte artikelen niet terug te sturen, gooi de verbruikte artikelen dan weg in overeenstemming met de plaatselijke voorschriften en plaats het niet bij het huisvuil. Met vragen kunt u contact opnemen met uw plaatselijke afvalverzamelplaats.
- We raden aan om gebruikte en nieuwe verbruiksartikelen op een stuk papier te plaatsen zodat het materiaal erin niet per ongeluk wordt gemorst of verspreid.
- Als u papier gebruikt dat niet gelijkwaardig is aan de aanbevolen afdrukmedia, kan de levensduur van de verbruiksartikelen en machineonderdelen korter zijn.
- De verwachte levensduur van de tonercartridges is gebaseerd op ISO/IEC 19798. Hoe vaak deze moet worden vervangen hangt af van het afdrukvolume, percentage dekking, gebruikte mediatypes en het in- en uitschakelen van de machine.
- Hoe vaak verbruiksartikelen behalve tonercartridges moeten worden vervangen hangt af van het afdrukvolume, gebruikte mediatypes en het in- en uitschakelen van de machine.
- Ga voorzichtig met de tonercartridge om. Als u toner op uw handen of kleren morst, veegt of was u het onmiddellijk met koud water.
- Om problemen met de afdrukkwaliteit te vermijden, mag u NOOIT de onderdelen aanraken die in de afbeeldingen als schaduw zijn weergegeven.

#### Tonercartridge

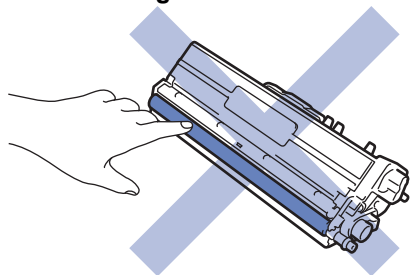

#### Drumeenheid

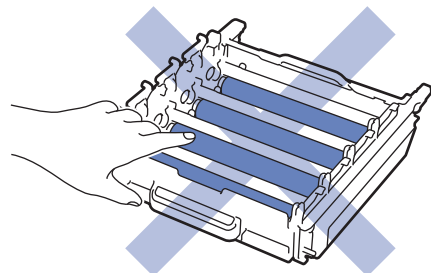

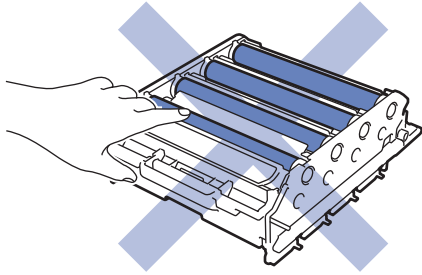

**Riemenheid**

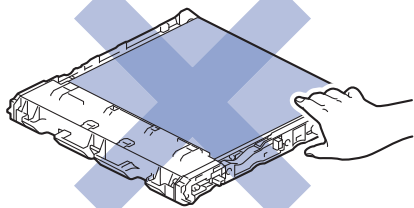
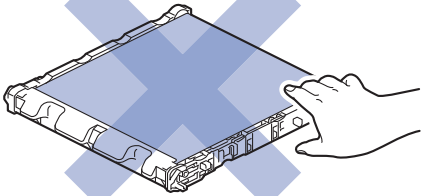

**Toneropvangbak**

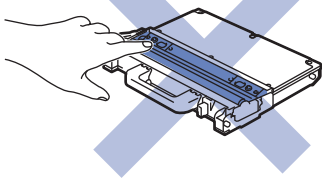

### **Verwante informatie**

- Routineonderhoud
- De tonercartridge vervangen
- De drumeenheid vervangen
- De riemenheid vervangen
- De toneropvangbak vervangen
- Fout- en onderhoudsberichten
- Verbruiksartikelen

## De tonercartridge vervangen

Voor u de vervangingsprocedure start ►► *Verwante informatie: Verbruiksartikelen vervangen*

1. Zorg ervoor dat de machine ingeschakeld is.
2. Druk op de knop Klep openen en trek het frontdeksel open.

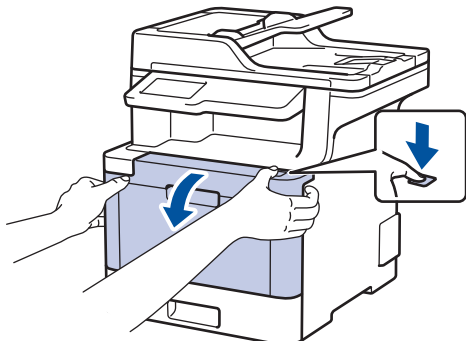

3. Houd de groene handgreep van de drumeenheid vast. Trek de drumeenheid uit de machine tot die stopt.

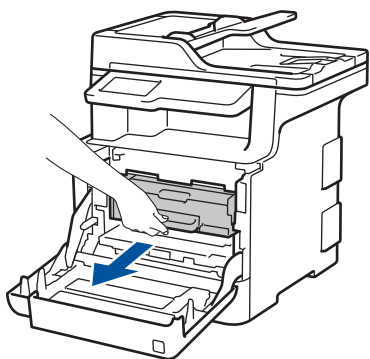

4. Houd de handgreep van de tonercartridge vast en duw deze zacht van u weg tot u deze ontgrendelt. Trek naar omhoog en uit de drumeenheid. Herhaal dit voor alle tonercartridges.

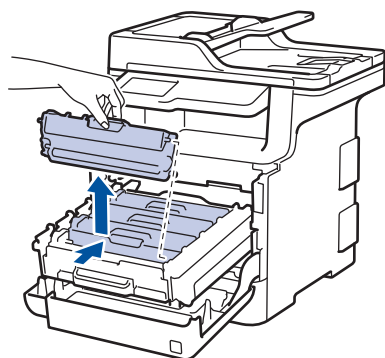

5. Reinig de coronadraad in de drumeenheid door het groene lipje voorzichtig een paar keer van links naar rechts en weer terug te schuiven. Herhaal dit voor alle coronadraden.

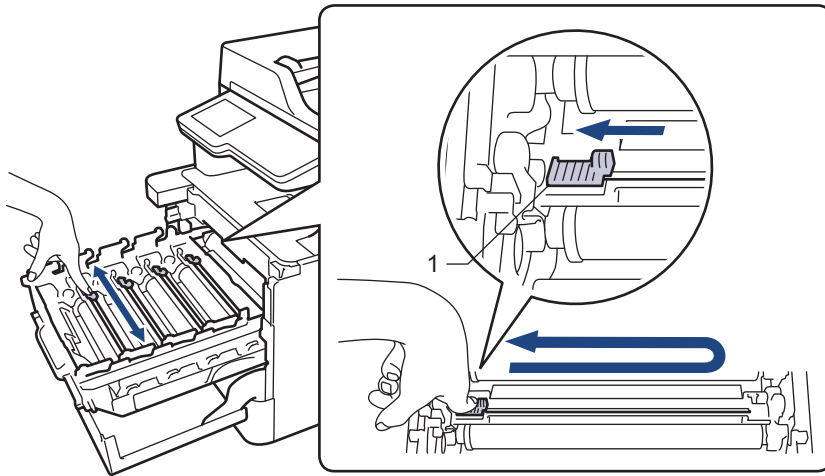

 Om een slechte afdrukkwaliteit te voorkomen, moet u het groene lipje zeker terug vergrendelen in de beginstand (1), links uitgelijnd met de linkerkant van de drum.

6. Pak de nieuwe tonercartridge uit.
7. Verwijder de bescherming.

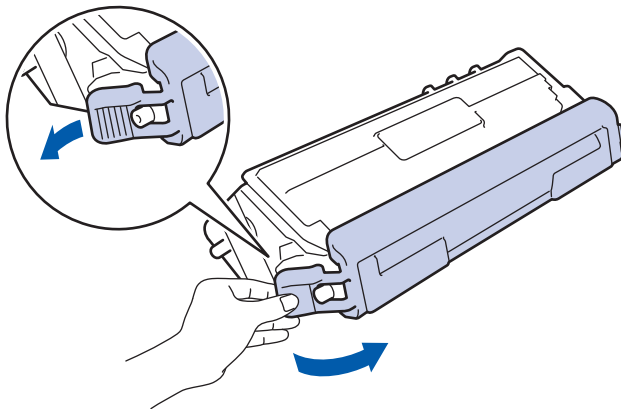

8. Plaats de tonercartridge in de drumeenheid en trekt deze zachtjes naar u toe totdat u hem hoort vastklikken. Zorg ervoor dat de kleur van de tonercartridge overeenstemt met de kleur van het etiket op de drumeenheid. Herhaal dit voor alle tonercartridges.

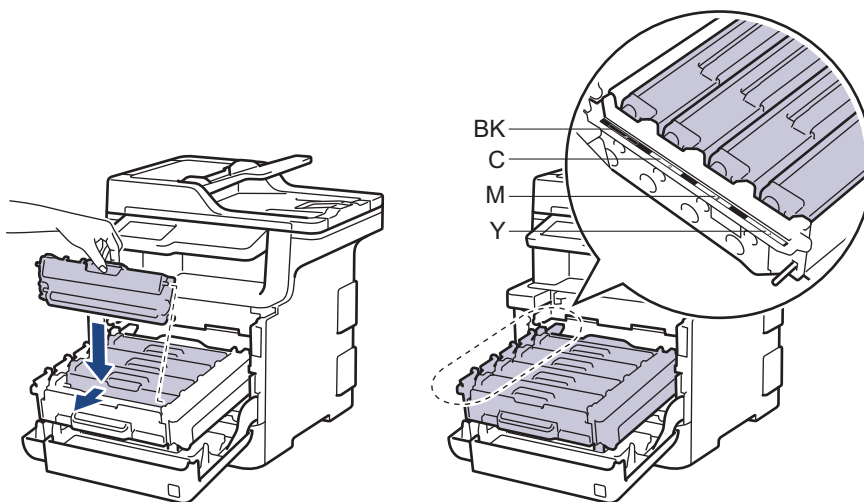

- BK: Zwart
- C: Cyan
- M: Magenta
- Y: Geel

 Zorg ervoor dat u de tonercartridge correct plaatst. Zoniet, kan hij van de drumeenheid loskomen.

9. Gebruik de groene handgreep om de drumeenheid terug in de machine te duwen totdat deze vergrendelt.

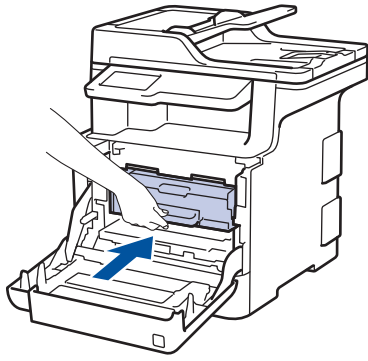

10. Sluit het frontdeksel van de machine.



- Schakel na het vervangen van een tonercartridge de machine NOOIT uit en open NOOIT het frontdeksel tot het display van de machine opnieuw Gereed is.
- De tonercartridge die bij uw Brother-machine wordt geleverd, is een startertoner cartridge.
- We raden u aan een nieuwe tonercartridge bij de hand te houden wanneer u de waarschuwing Toner bijna leeg ziet.
- Om voor afdrucken van hoge kwaliteit te zorgen, bevelen we het gebruik van alleen originele tonercartridges van het merk Brother aan. Als u tonercartridges wilt kopen, neem dan contact op met de klantenservice van Brother of met uw Brother-leverancier.
- Pak de nieuwe tonercartridge PAS uit wanneer u deze gaat installeren.
- Als de tonercartridge lang voor die tijd is uitgepakt, gaat de toner minder lang mee.
- Brother beveelt ten strengste aan dat u de bij uw machine meegeleverde tonercartridge NOOIT opnieuw vult. We bevelen u ook ten strengste aan om alleen originele reservetoner cartridges van het merk Brother te gebruiken. Als u toners en/of cartridges van derden gebruikt of probeert te gebruiken in de machine van Brother, dan kan dit schade aan de machine veroorzaken en/of leiden tot een onbevredigende afdrukkwaliteit. Onze beperkte garantie is niet van toepassing op een probleem dat wordt veroorzaakt door het gebruik van toners en/of cartridges van derden. Om uw investering veilig te stellen en de beste prestatie van de machine van Brother te verkrijgen, raden we ten strengste het gebruik van originele verbruiksartikelen van Brother aan.



### Verwante informatie

- [Verbruiksartikelen vervangen](#)
- [De afdrukkwaliteit verbeteren](#)

## De drumeenheid vervangen

Voor u de vervangingsprocedure start ►► *Verwante informatie: Verbruiksartikelen vervangen*

1. Zorg ervoor dat de machine ingeschakeld is.
2. Druk op de knop Klep openen en trek het frontdeksel open.

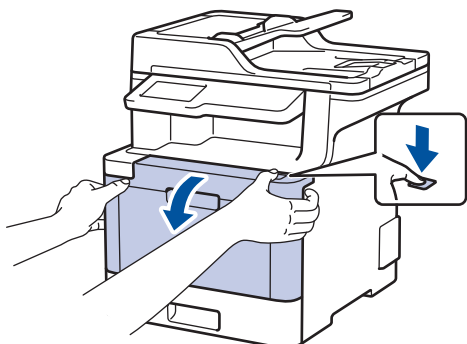

3. Houd de groene handgreep van de drumeenheid vast. Trek de drumeenheid uit de machine tot die stopt.

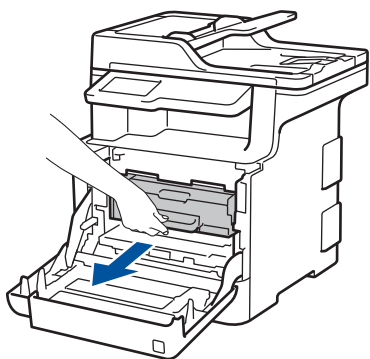

4. Draai de groene vergrendelingshendel (1) linksom totdat die vergrendelt. Houd de groene handgrepen van de drumeenheid vast, til de voorkant van de drumeenheid op en verwijder deze uit de machine.

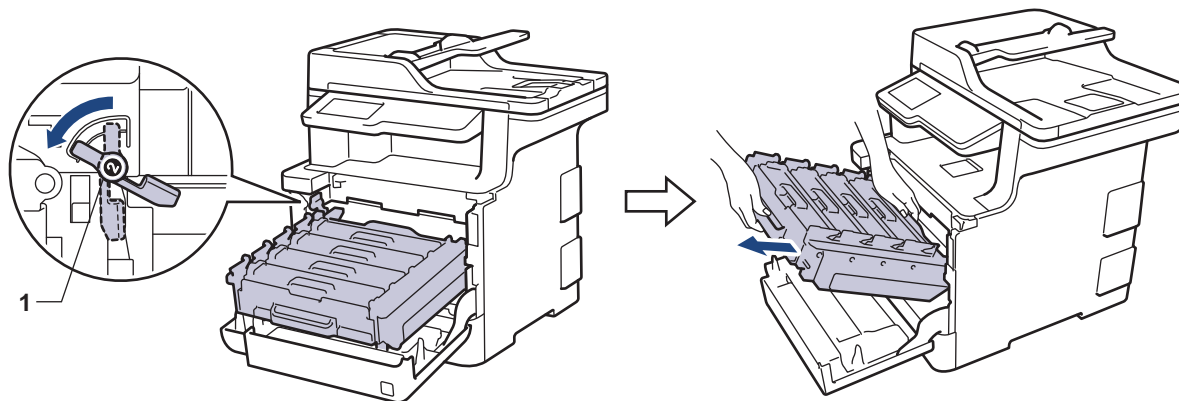

### BELANGRIJK

Houd de groene handgrepen van de drumeenheid vast terwijl u deze draagt. Houd de drumeenheid NIET vast aan de zijkanten.

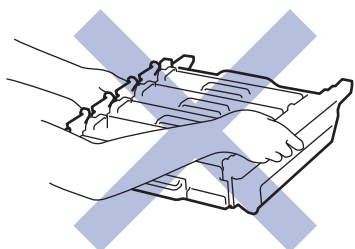

5. Pak de nieuwe drumeenheid uit.

6. Verwijder de bescherming.

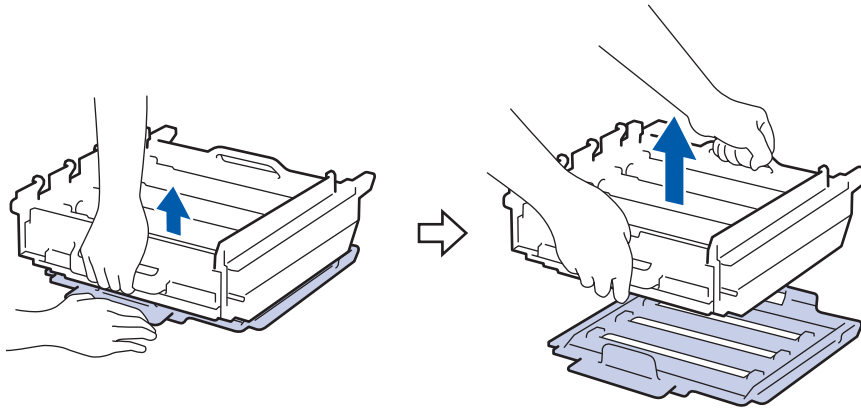

7. Houd de handgreep van de tonercartridge vast en duw deze zacht van u weg tot u deze ontgrendelt. Trek naar omhoog en uit de drumeenheid. Herhaal dit voor alle tonercartridges.

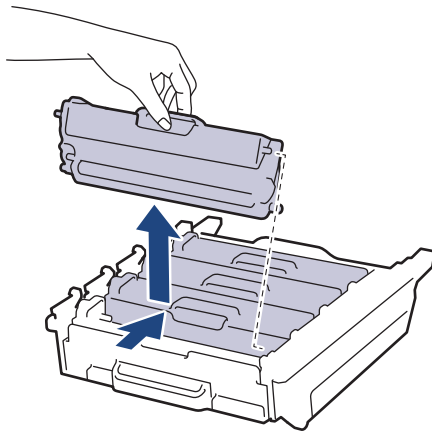

8. Plaats de tonercartridge terug in de drumeenheid en trekt deze zachtjes naar u toe totdat u hem hoort vastklikken. Zorg ervoor dat de kleur van de tonercartridge overeenstemt met de kleur van het etiket op de drumeenheid. Herhaal dit voor alle tonercartridges.

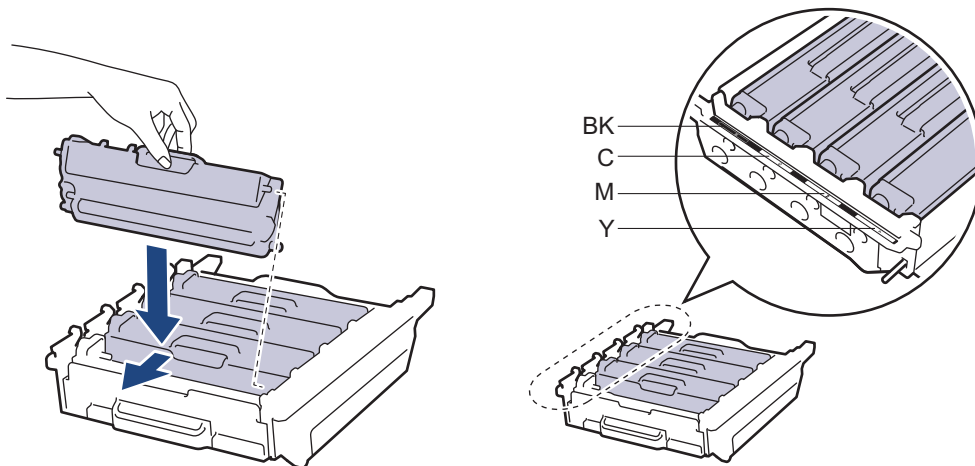

- BK: Zwart
- C: Cyaan
- M: Magenta
- Y: Geel



Zorg ervoor dat u de tonercartridge correct plaatst. Zoniet, kan hij van de drumeenheid loskomen.

9. Zorg ervoor dat de groene vergrendelingshendel (1) in de positie voor vrijgave staat, zoals u op de afbeelding ziet.



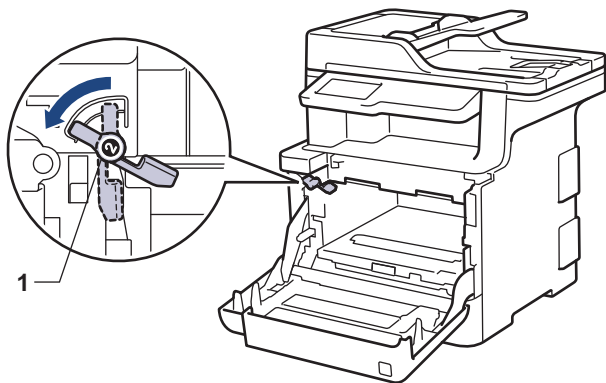

10. Schuif de drumeenheid zachtjes in de machine tot deze stopt bij de groene vergrendelingshendel.

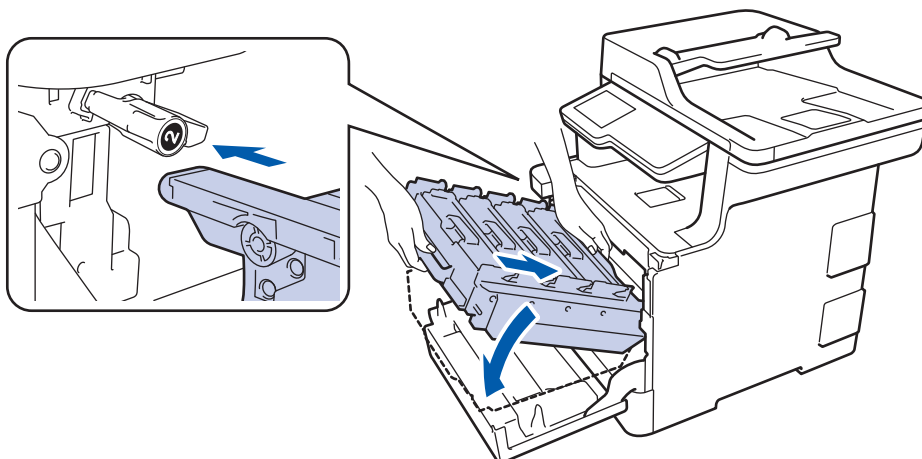

11. Draai de groene vergrendelingshendel rechtsom in de vergrendelstand.

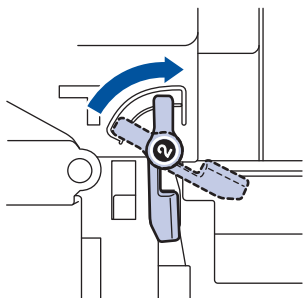

12. Gebruik de groene handgreep om de drumeenheid terug in de machine te duwen totdat deze vergrendelt.

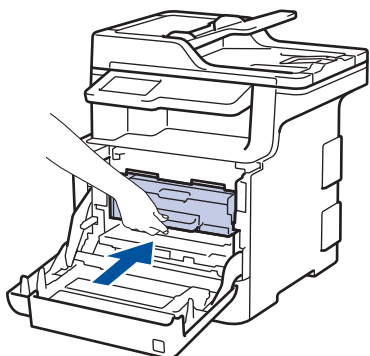

13. Sluit het frontdeksel van de machine.

## OPMERKING

- De drum slijt door gebruik en het draaien van de drum en de interactie met papier, toner en andere materialen in het papierpad. Bij het ontwerpen van dit product besloot Brother om de gebruiksduur van de drum te laten bepalen door het aantal rotaties van de drum. Wanneer een drum de in de fabriek vastgelegde rotatielimiet die overeenstemt met het nominale aantal pagina's heeft bereikt, zal de LCD van het product u adviseren om de drum te vervangen. Het product blijft werken, maar de afdrukkwaliteit neemt af.

- 
- Als de niet-verpakte drum eenheid aan direct zonlicht wordt blootgesteld (of langdurig aan kamerlicht), dan kan de eenheid beschadigd zijn.
  - Er zijn vele factoren die invloed hebben op de eigenlijke gebruiksduur van de drum, zoals temperatuur, vochtigheid, gebruikte papiersoort en toner, enz. In ideale omstandigheden wordt de gemiddelde levensduur van de drum geraamd op circa 30.000 pagina's op basis van 1 pagina per taak en 50.000 pagina's op basis van 3 pagina's per taak [A4/Letter enkelzijdig]. Het aantal pagina's kan door tal van factoren worden beïnvloed, met inbegrip van maar niet beperkt tot het mediatype en het mediaformaat.  
Wij hebben geen invloed op de vele factoren die de gebruiksduur van de drum bepalen en kunnen derhalve geen minimumaantal pagina's garanderen dat door uw drum zal worden afgedrukt.
  - Voor de beste prestaties raden wij u aan om alleen originele toner van Brother te gebruiken.
  - De machine mag alleen in een schone, stofvrije omgeving met voldoende ventilatie worden gebruikt.  
Afdrukken met een drum eenheid die niet van Brother komt, vermindert mogelijk niet alleen de afdrukkwaliteit maar ook de kwaliteit en levensduur van de machine zelf. De garantie is niet van toepassing op problemen die worden veroorzaakt door het gebruik van een drum eenheid die niet van Brother komt.
- 



### **Verwante informatie**

- [Verbruiksartikelen vervangen](#)
  - [Fout- en onderhoudsberichten](#)
  - [De afdrukkwaliteit verbeteren](#)
-

## De riemeenheid vervangen

Voor u de vervangingsprocedure start ►► *Verwante informatie: Verbruiksartikelen vervangen*

1. Zorg ervoor dat de machine ingeschakeld is.
2. Druk op de knop Klep openen en trek het frontdeksel open.

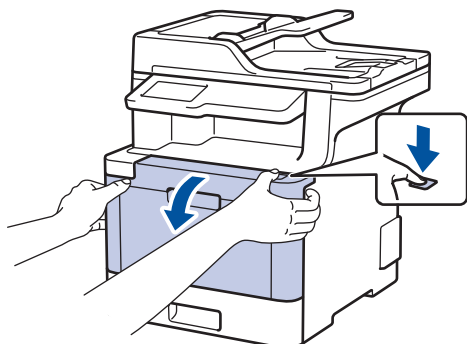

3. Houd de groene handgreep van de drumeenheid vast. Trek de drumeenheid uit de machine tot die stopt.

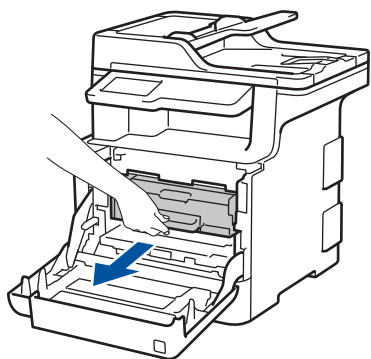

4. Draai de groene vergrendelingshendel (1) linksom totdat die vergrendelt. Houd de groene handgrepen van de drumeenheid vast, til de voorkant van de drumeenheid op en verwijder deze uit de machine.

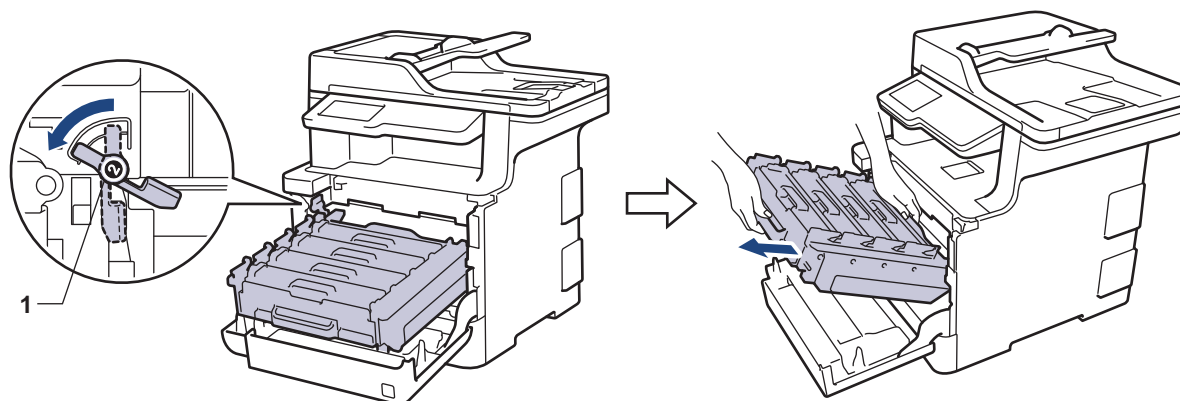

### BELANGRIJK

Houd de groene handgrepen van de drumeenheid vast terwijl u deze draagt. Houd de drumeenheid NIET vast aan de zijkanten.

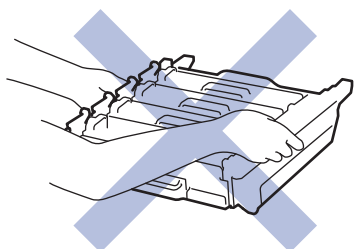

5. Houd de groene handgreep van de riemeenheid vast met beide handen, til de riemeenheid op en trek deze eruit.

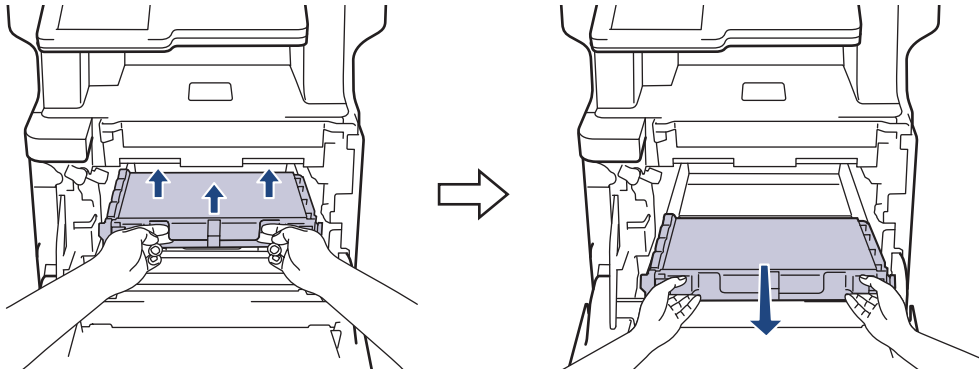

6. Pak de nieuwe riemeenheid uit en installeer deze in de machine. Zorg ervoor dat de riemeenheid vlak en stevig vast zit.

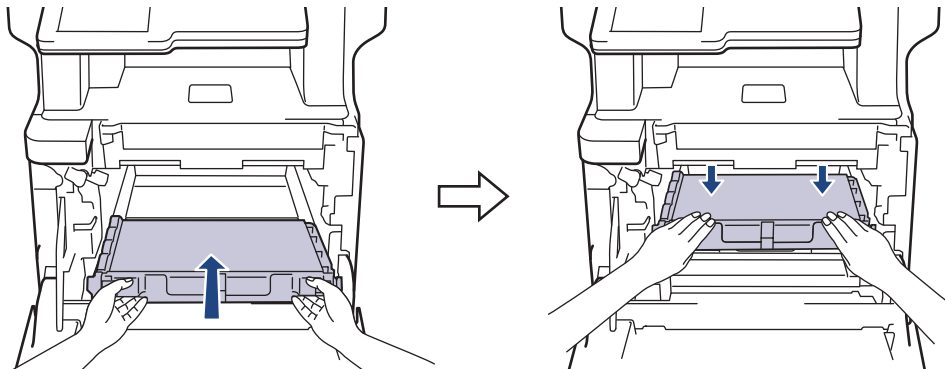

## OPMERKING

Om problemen met de afdrukkwaliteit te vermijden, mag u **NOOIT** de onderdelen aanraken die in de afbeeldingen als schaduw zijn weergegeven.

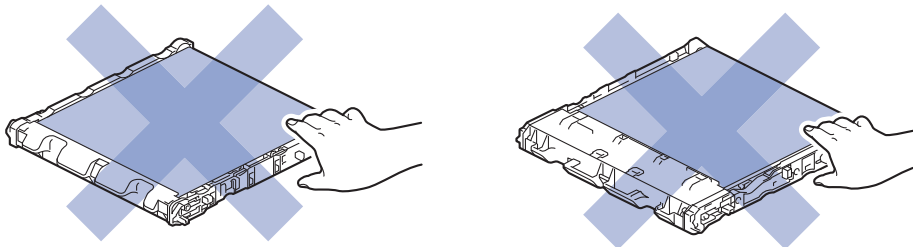

7. Zorg ervoor dat de groene vergrendelingshendel (1) in de positie voor vrijgave staat, zoals u op de afbeelding ziet.

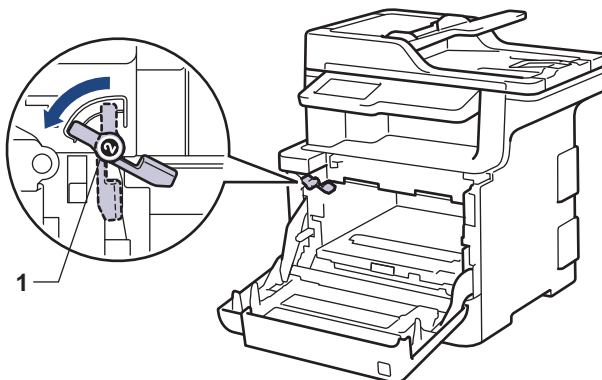

8. Schuif de drumeenheid zachtjes in de machine tot deze stopt bij de groene vergrendelingshendel.

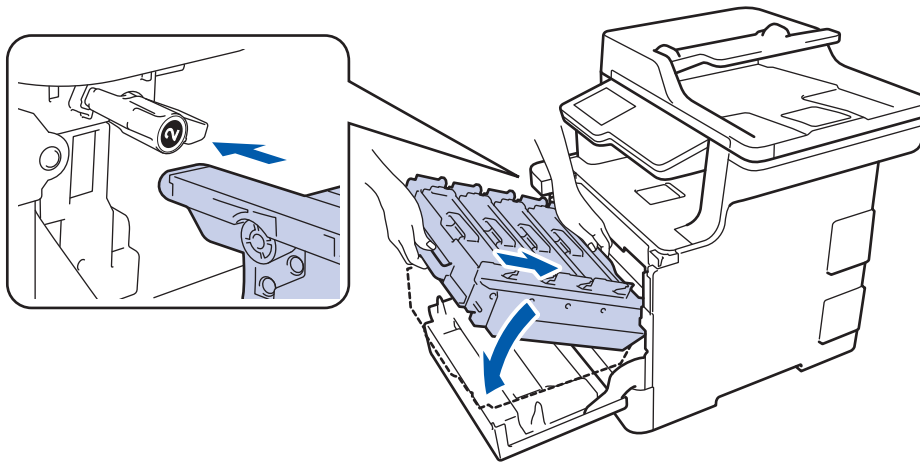

9. Draai de groene vergrendelingshendel rechtsonder in de vergrendelstand.

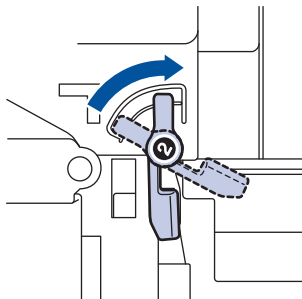

10. Gebruik de groene handgreep om de drumeenheid terug in de machine te duwen totdat deze vergrendelt.

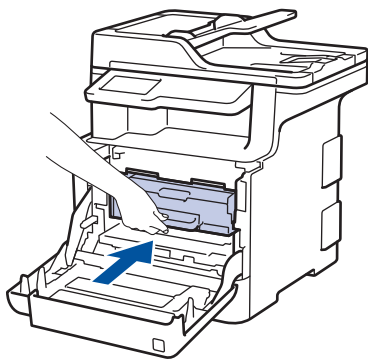

11. Sluit het frontdeksel van de machine.



### Verwante informatie

- [Verbruiksartikelen vervangen](#)
- [De afdrukkwaliteit verbeteren](#)

## De toneropvangbak vervangen

Voor u de vervangingsprocedure start ►► *Verwante informatie: Verbruiksartikelen vervangen*

1. Zorg ervoor dat de machine ingeschakeld is.
2. Druk op de knop Klep openen en trek het frontdeksel open.

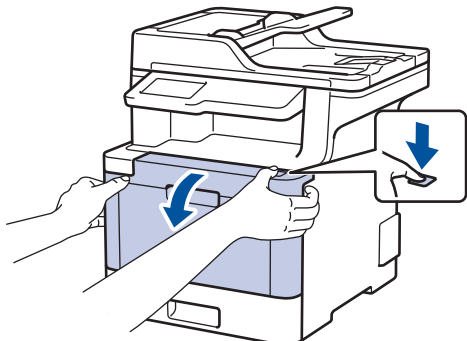

3. Houd de groene handgreep van de drumeenheid vast. Trek de drumeenheid uit de machine tot die stopt.

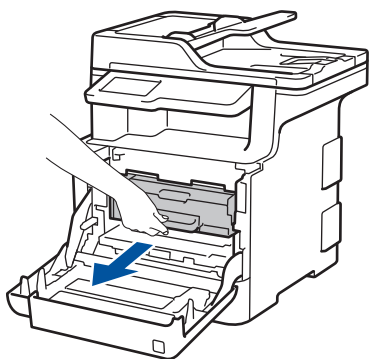

4. Draai de groene vergrendelingshendel (1) linksom totdat die vergrendelt. Houd de groene handgrepen van de drumeenheid vast, til de voorkant van de drumeenheid op en verwijder deze uit de machine.

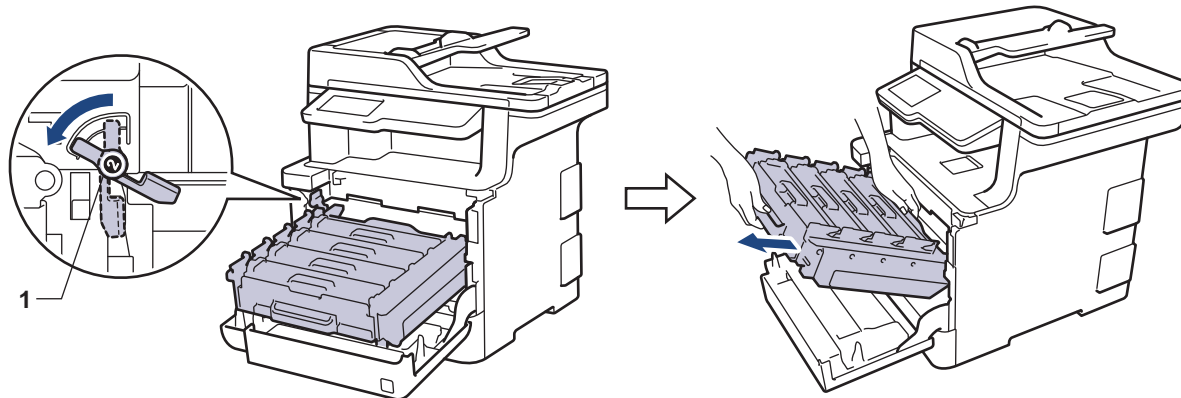

### BELANGRIJK

Houd de groene handgrepen van de drumeenheid vast terwijl u deze draagt. Houd de drumeenheid NIET vast aan de zijkanten.

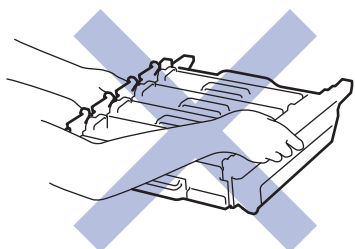

5. Houd de groene handgreep van de riemenheid vast met beide handen, til de riemenheid op en trek deze eruit.

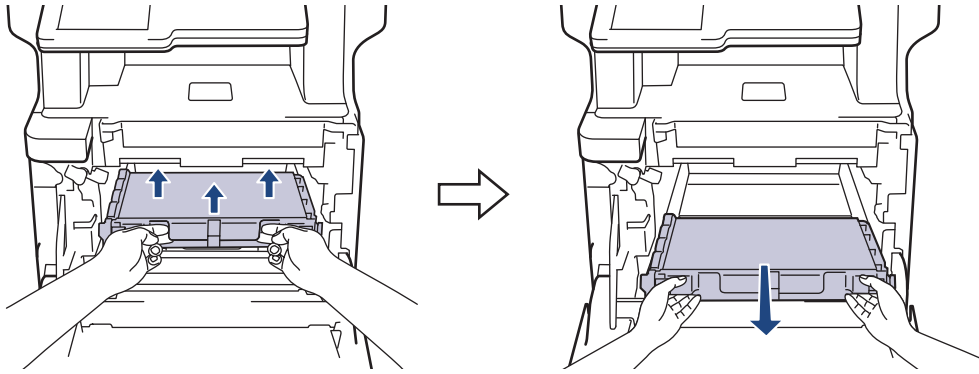

## OPMERKING

Om problemen met de afdrukkwaliteit te vermijden, mag u **NOOIT** de onderdelen aanraken die in de afbeeldingen als schaduw zijn weergegeven.

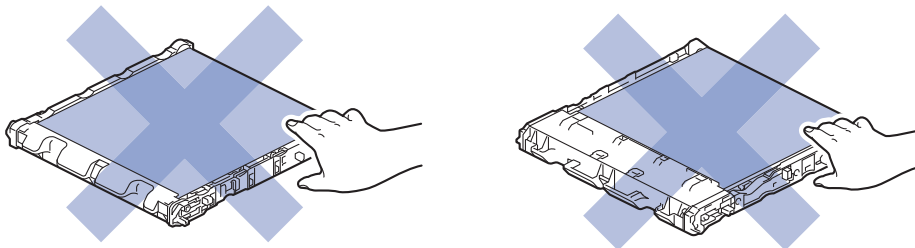

6. Verwijder de twee stukken oranje verpakkingsmateriaal en gooi ze weg.

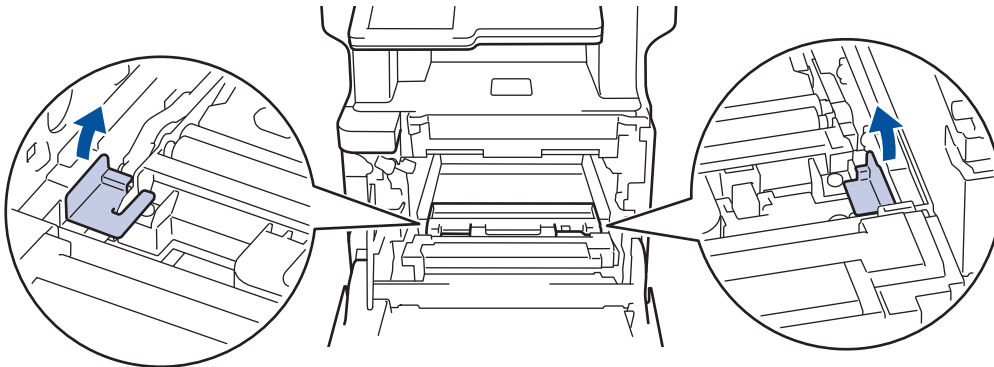

Deze stap is alleen nodig wanneer u de toneropvangbak voor het eerst vervangt en hoeft u niet meer uit te voeren om de toneropvangbak de volgende keer te vervangen. De oranje stukken zijn in de fabriek geïnstalleerd om uw machine tijdens het transport te beschermen.

7. Houd de blauwe handgreep van de toneropvangbak vast en verwijder de toneropvangbak uit de machine.

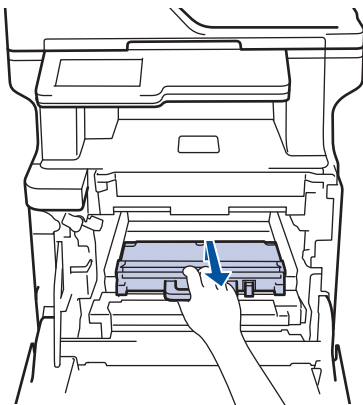

Gebruik de toneropvangbak **NIET** opnieuw.

8. Pak de nieuwe tonerovvangbak uit en installeer deze in de machine met behulp van de blauwe handgreep. Zorg ervoor dat de tonerovvangbak vlak en stevig vast zit.

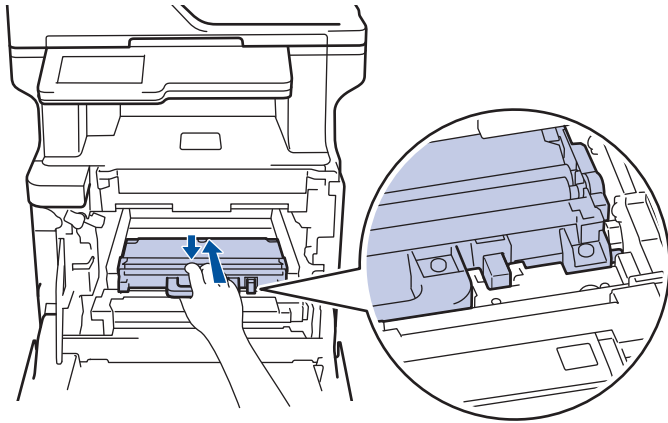

9. Schuif de riemeenheid terug in de machine. Zorg ervoor dat de riemeenheid vlak en stevig vast zit.

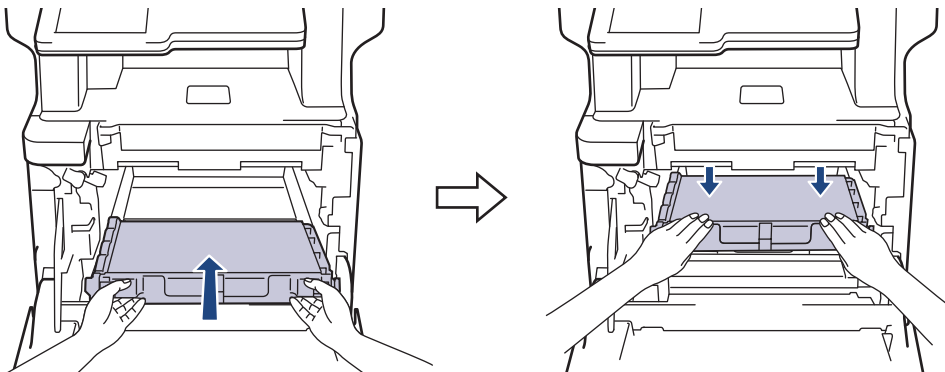

## OPMERKING

Om problemen met de afdrukkwaliteit te vermijden, mag u NOOIT de onderdelen aanraken die in de afbeeldingen als schaduw zijn weergegeven.

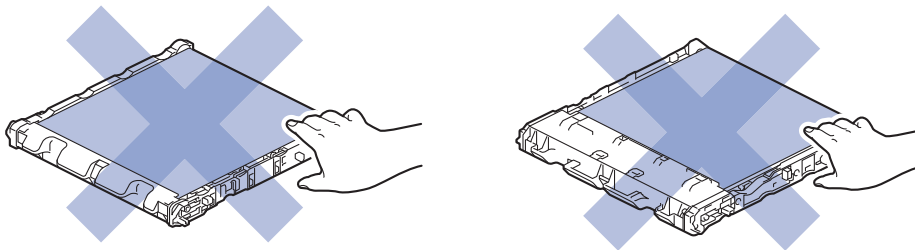

10. Zorg ervoor dat de groene vergrendelingshendel (1) in de positie voor vrijgave staat, zoals u op de afbeelding ziet.

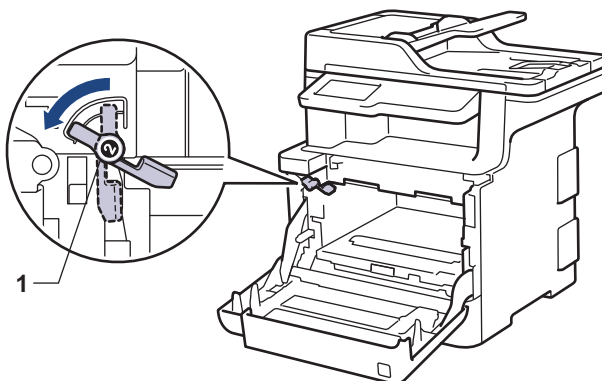

11. Schuif de drumeenheid zachtjes in de machine tot deze stopt bij de groene vergrendelingshendel.



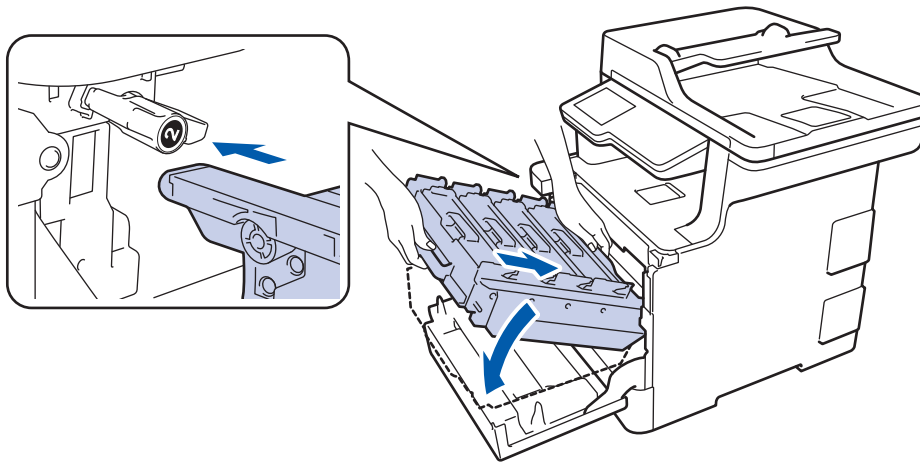

12. Draai de groene vergrendelingshendel rechtsonder in de vergrendelstand.

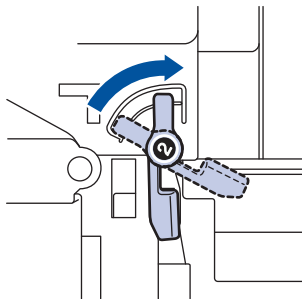

13. Gebruik de groene handgreep om de drumeenheid terug in de machine te duwen totdat deze vergrendelt.

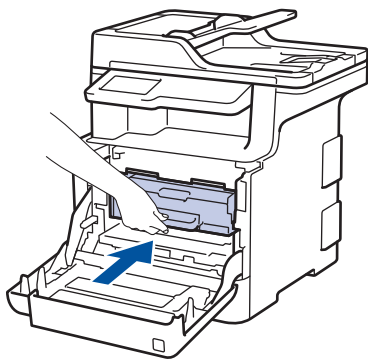

14. Sluit het frontdeksel van de machine.



### Verwante informatie

- [Verbruiksartikelen vervangen](#)

## De machine reinigen

Maak de buiten- en binnenkant van de machine regelmatig schoon met een droge, pluisvrije doek.

Wanneer u de tonercartridge of drumeenheid vervangt, zorg er dan voor dat u de binnenkant van de machine schoonmaakt. Als er tonervlekken op afgedrukte pagina's zijn, maal dan de binnenkant van de machine schoon met een droge, pluisvrije doek.

### **!** WAARSCHUWING

- Gebruik **NOOIT** brandbare stoffen, om het even welke soort verstuiver of een oplosmiddel/vloeistof met alcohol of ammoniak om de binnen- of buitenkant van het product schoon te maken. Dat kan brand veroorzaken. Gebruik hiervoor uitsluitend een droge, pluisvrije doek.



### BELANGRIJK

- Gebruik **GEEN** isopropylalcohol om het bedieningspaneel te reinigen. Het paneel kan hierdoor barsten.
- Om problemen met de afdrukkwaliteit te vermijden, mag u **NOOIT** de onderdelen aanraken die in de illustraties als schaduw zijn weergegeven.

#### Tonercartridge

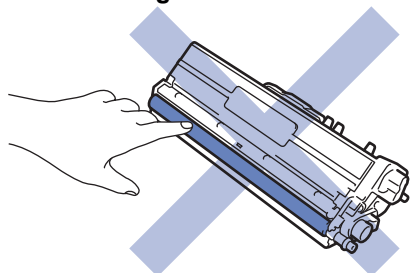

#### Drumeenheid

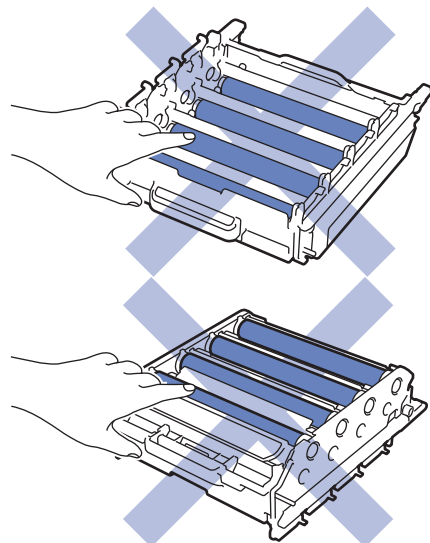

---

## Riemenheid

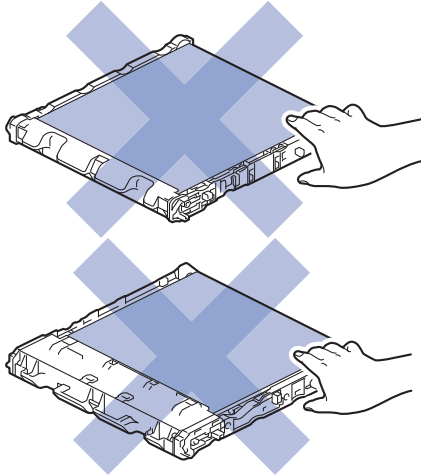

## Toneropvangbak

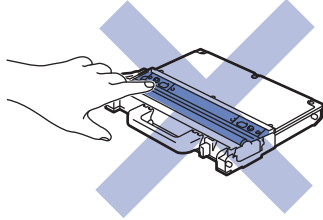

## Verwante informatie

- Routineonderhoud
  - De scanner schoonmaken
  - De vensters van de laserscanner reinigen
  - Het LCD-touchscreen schoonmaken
  - De coronaraden schoonmaken
  - De drumeenheid schoonmaken
  - De papierinvoerrollen schoonmaken
-

## De scanner schoonmaken

1. Houd  ingedrukt om de machine uit te schakelen.
2. Til het documentdeksel (1) op. Maak het witte plastic oppervlak (2) en de glasplaat (3) eronder schoon met een zachte pluïsvrije met water bevochtigde doek.

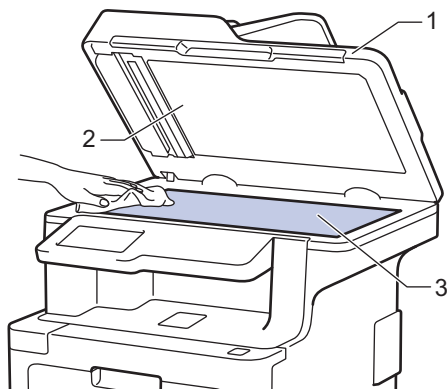

3. Maak in de ADF (automatische documentinvoer) de witte balk (1) en de strook van de glasplaat (2) eronder schoon met een zachte pluïsvrije met water bevochtigde doek.

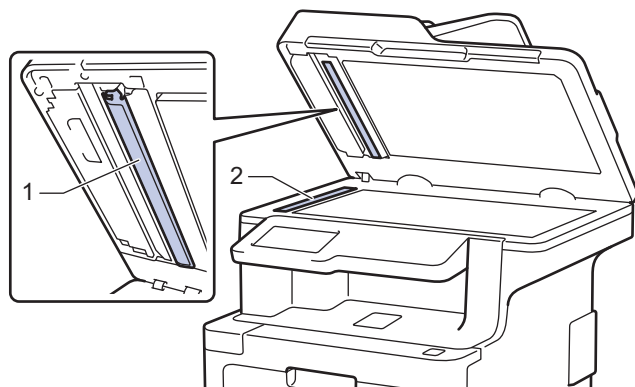

4. Open het deksel van de glasplaat (1) en reinig dan het witte gedeelte (2) en de glazen strook (3) (alleen ondersteunde modellen).

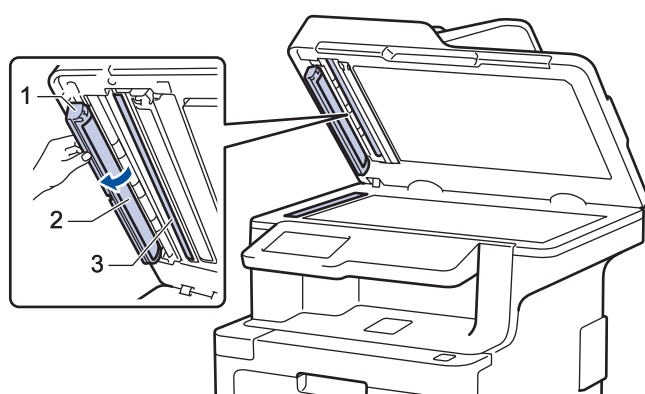

5. Sluit het documentdeksel.
6. Druk op  om de machine aan te zetten.

### Verwante informatie

- [De machine reinigen](#)

## De vensters van de laserscanner reinigen

1. Houd  ingedrukt om de machine uit te schakelen.
2. Druk op de knop Klep openen en trek het frontdeksel open.

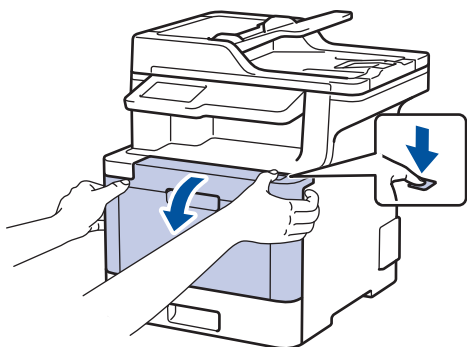

3. Houd de groene handgreep van de drumeenheid vast. Trek de drumeenheid uit de machine tot die stopt.

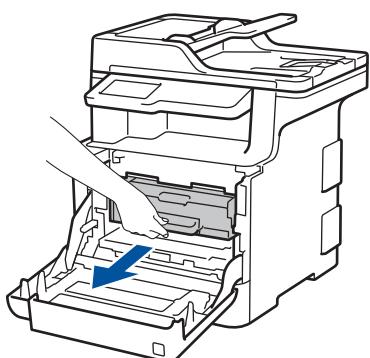

4. Draai de groene vergrendelingshendel (1) linksom totdat die vergrendelt. Houd de groene handgrepen van de drumeenheid vast, til de voorkant van de drumeenheid op en verwijder deze uit de machine.

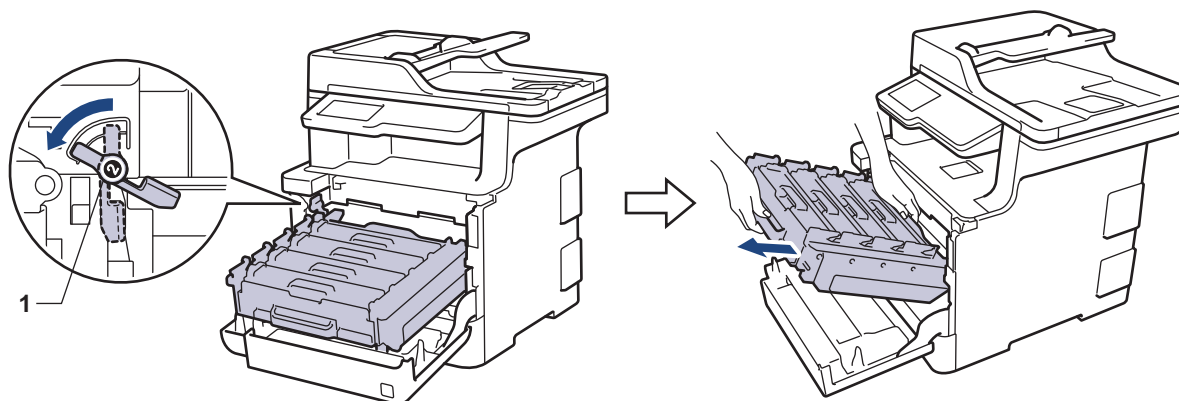

### BELANGRIJK

Houd de groene handgrepen van de drumeenheid vast terwijl u deze draagt. Houd de drumeenheid NIET vast aan de zijkanten.

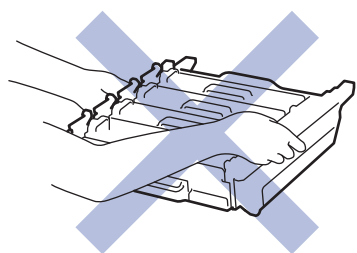

5. Veeg de vier vensters van de laserscanner (1) met een droge, zachte pluisvrije doek.

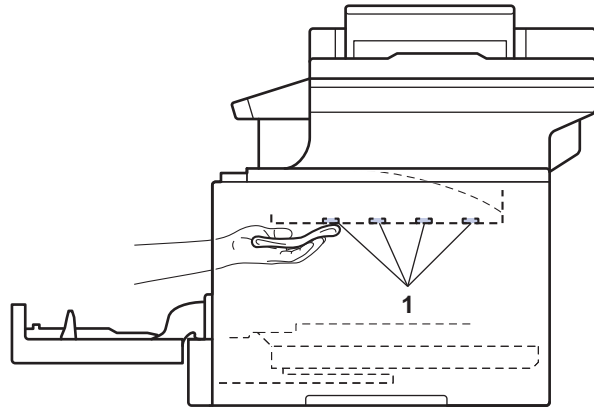
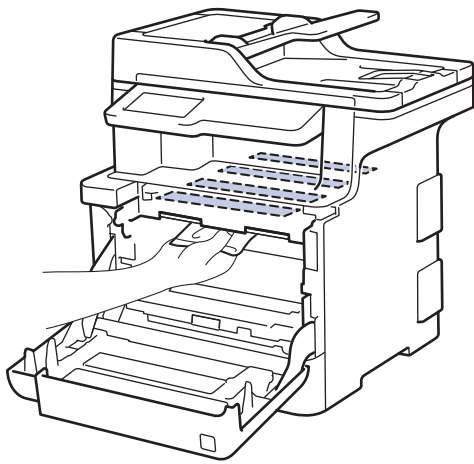

6. Zorg ervoor dat de groene vergrendelingshendel (1) in de positie voor vrijgave staat, zoals u op de afbeelding ziet.

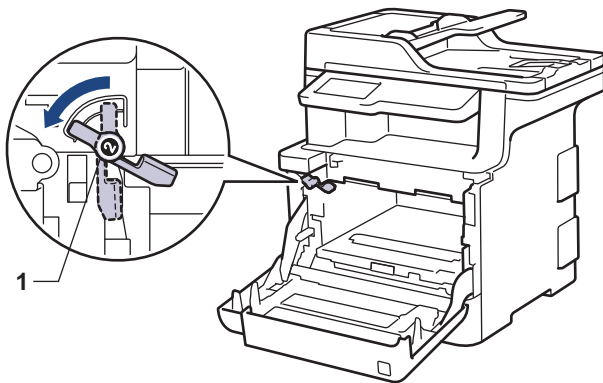

7. Schuif de drumeenheid zachtjes in de machine tot deze stopt bij de groene vergrendelingshendel.

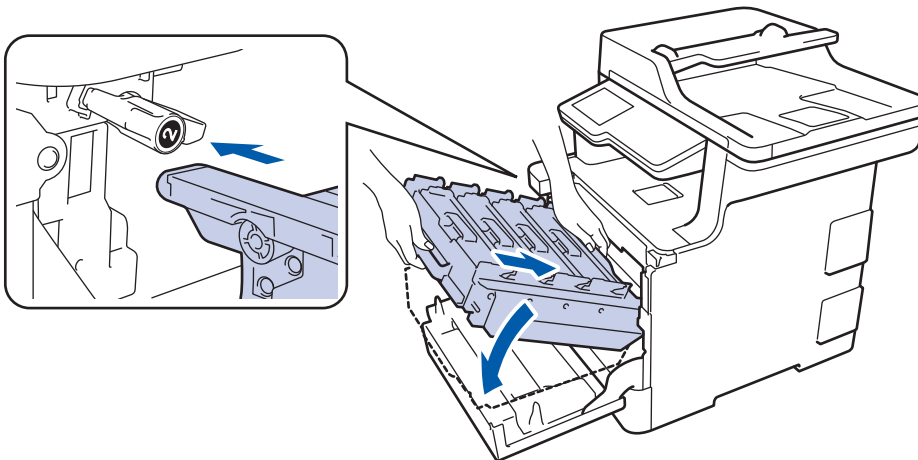

8. Draai de groene vergrendelingshendel rechtsom in de vergrendelstand.

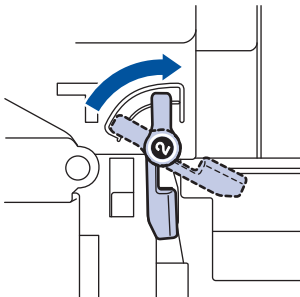

9. Gebruik de groene handgreep om de drumeenheid terug in de machine te duwen totdat deze vergrendelt.

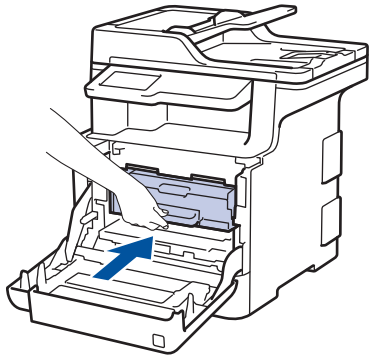

10. Sluit het frontdeksel van de machine.

11. Druk op  om de machine aan te zetten.

### **Verwante informatie**

- [De machine reinigen](#)
-

## Het LCD-touchscreen schoonmaken

### BELANGRIJK

Gebruik NOOIT vloeibare schoonmaakmiddelen (inclusief ethanol).

1. Houd  ingedrukt om de machine uit te schakelen.
2. Maak het touchscreen schoon met een droge en pluisvrije zachte doek.

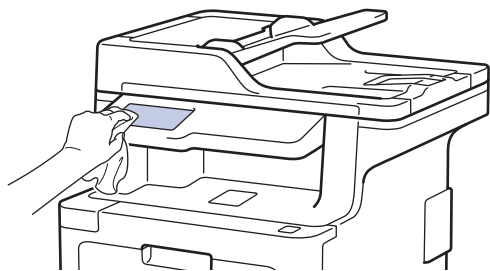

3. Druk op  om de machine aan te zetten.



### Verwante informatie

- [De machine reinigen](#)



## De coronadraden schoonmaken

1. Druk op de knop Klep openen en trek het frontdeksel open.

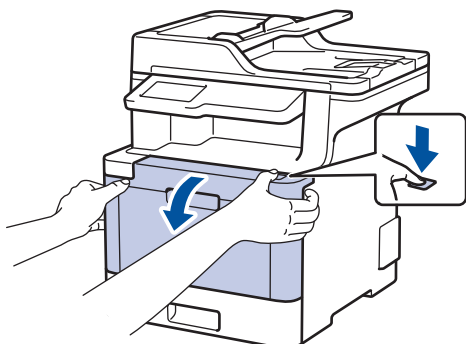

2. Houd de groene handgreep van de drumeenheid vast. Trek de drumeenheid uit de machine tot die stopt.

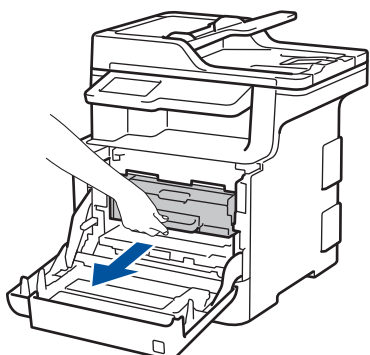

3. Houd de handgreep van de tonercartridge vast en duw deze zacht van u weg tot u deze ontgrendelt. Trek naar omhoog en uit de drumeenheid. Herhaal dit voor alle tonercartridges.

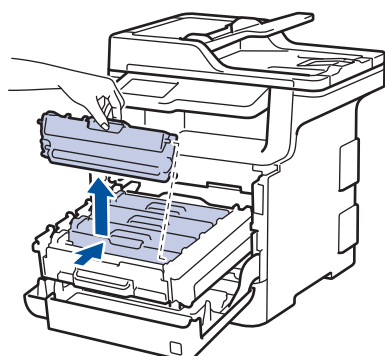

4. Reinig de coronadraad in de drumeenheid door het groene lipje voorzichtig een paar keer van links naar rechts en weer terug te schuiven. Herhaal dit voor alle coronadraden.

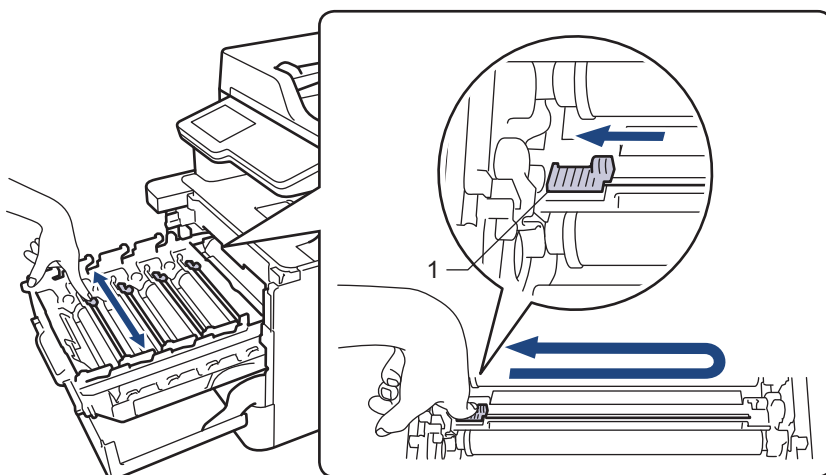



Om een slechte afdrukkwaliteit te voorkomen, moet u het groene lipje zeker terug vergrendelen in de beginstand (1), links uitgelijnd met de linkerkant van de drum.

5. Plaats de tonercartridge in de drumeenheid en trek deze zachtjes naar u toe totdat u hem hoort vastklikken. Zorg ervoor dat de kleur van de tonercartridge overeenstemt met de kleur van het etiket op de drumeenheid. Herhaal dit voor alle tonercartridges.

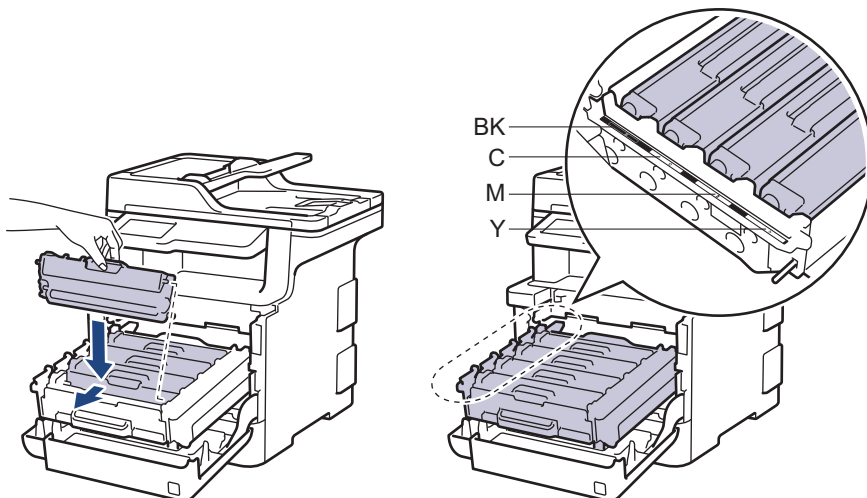

- BK: Zwart
- C: Cyaan
- M: Magenta
- Y: Geel



Zorg ervoor dat u de tonercartridge correct plaatst. Zoniet, kan hij van de drumeenheid loskomen.

6. Gebruik de groene handgreep om de drumeenheid terug in de machine te duwen totdat deze vergrendelt.

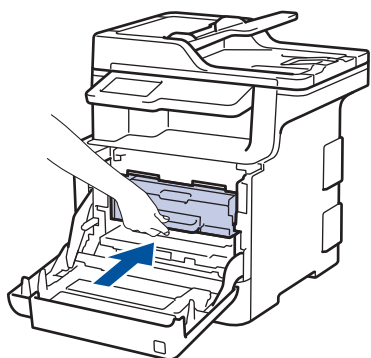

7. Sluit het frontdeksel van de machine.



### Verwante informatie

- [De machine reinigen](#)
- [Fout- en onderhoudsberichten](#)

## De drumeenheid schoonmaken

Als er zwarte of witte punten of andere herhalende markeringen met een interval van 94 mm op uw afdruk staan, dan bevat de drum mogelijk vreemd materiaal, zoals lijm van een etiket, op het drumoppervlak.

1. Controleer of de machine in de stand Gereed staat.
2. Druk op  [Instellingen] > [Alle instell.] > [Print lijsten] > [Drumstippen afdrukken].



Als het [Alle instell.]-menu wordt weergegeven op het beginscherm van uw machine, slaat u het [Instellingen]-menu over.

3. Druk op [Ja].  
De drumcontrolepagina wordt afgedrukt.
4. Houd  ingedrukt om de machine uit te schakelen.
5. Druk op de knop Klep openen en trek het frontdeksel open.

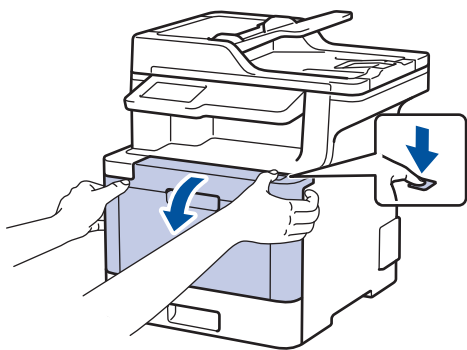

6. Houd de groene handgreep van de drumeenheid vast. Trek de drumeenheid uit de machine tot die stopt.

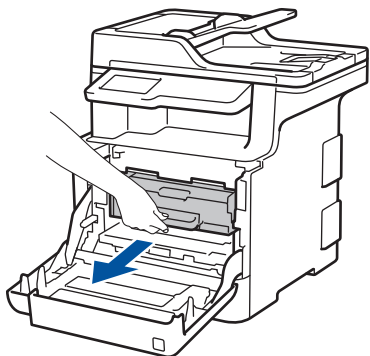

7. Draai de groene vergrendelingshendel (1) linksom totdat die vergrendelt. Houd de groene handgrepen van de drumeenheid vast, til de voorkant van de drumeenheid op en verwijder deze uit de machine.

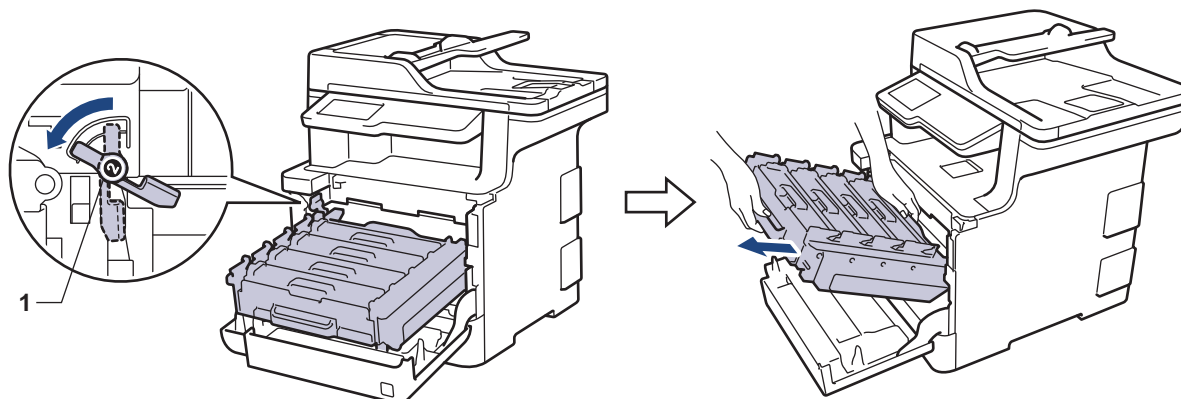

## BELANGRIJK

Houd de groene handgrepen van de drumeenheid vast terwijl u deze draagt. Houd de drumeenheid NIET vast aan de zijkanten.

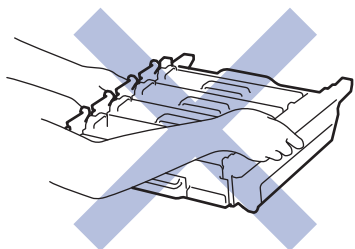

8. Houd de handgreep van de tonercartridge vast en duw deze zacht van u weg tot u deze ontgrendelt. Trek naar omhoog en uit de drumeenheid. Herhaal dit voor alle tonercartridges.

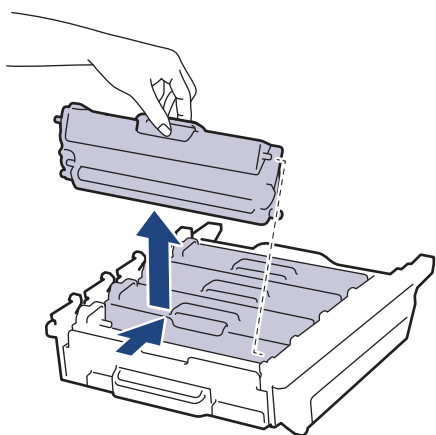

9. Draai de drumeenheid om door de groene handgrepen vast te houden. Zorg ervoor dat de wieltjes van de drumeenheid (1) zich aan de linkerkant bevinden.

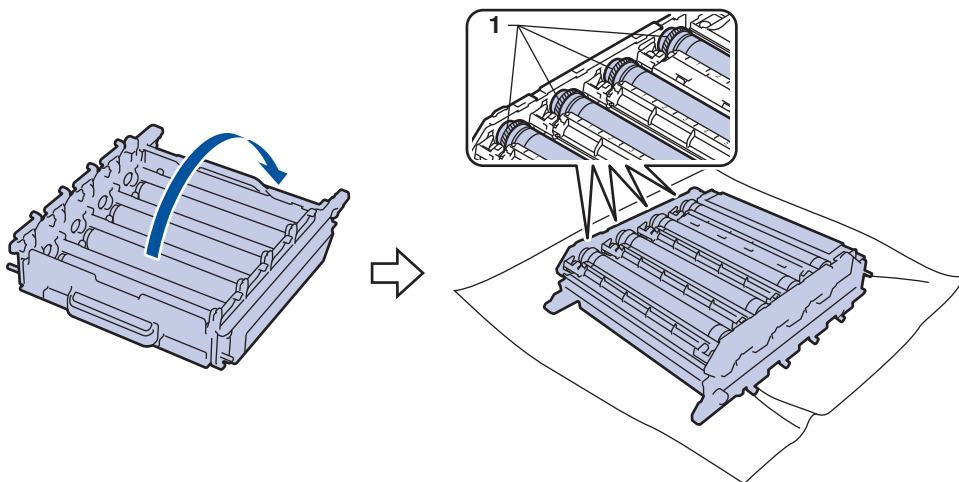

10. Gebruik de genummerde markeringen naast de drumrol om de markering te vinden. Een cyaanpunt in kolom 2 op de controlepagina betekent bijvoorbeeld dat er zich een markering in zone "2" van de cyandrum bevindt.

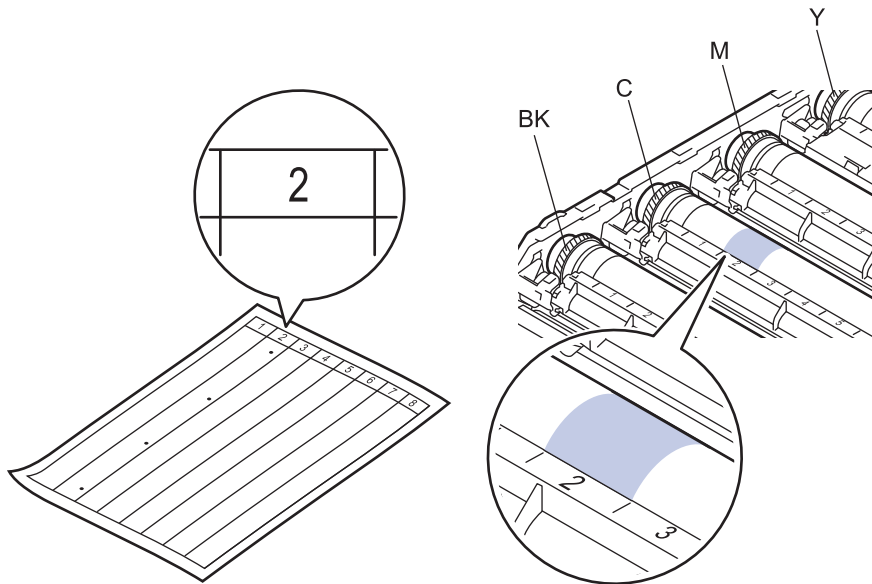

- BK: Zwart
- C: Cyaan
- M: Magenta
- Y: Geel

11. Houd het frame van de drumeenheid met beide handen vast, plaats uw linkerduim op het wieltje van de drumeenheid en rol de drum met de hand naar u toe terwijl u het oppervlak van het verdachte gebied controleert.

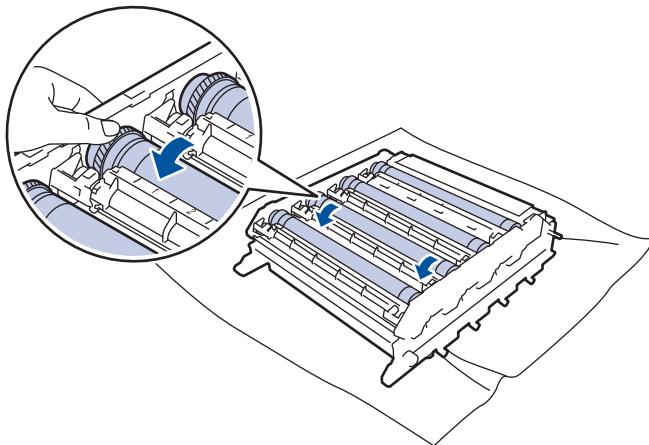

Raak het oppervlak van de drumeenheid behalve de rand NIET aan om problemen met de afdrukkwaliteit te vermijden.

12. Wrijf zachtjes op het oppervlak van de drumeenheid met een droge katoenen doek tot de markering van het oppervlak eraf komt.

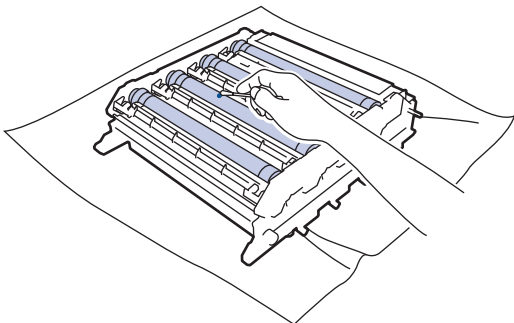

## OPMERKING

Reinig het oppervlak van de lichtgevoelige drum NIET met een scherp voorwerp of met een vloeistof.

13. Draai de drumeenheid om door de groene handgrepen vast te houden.

14. Plaats de tonercartridge terug in de drumeenheid en trek deze zachtjes naar u toe totdat u hem hoort vastklikken. Zorg ervoor dat de kleur van de tonercartridge overeenstemt met de kleur van het etiket op de drumeenheid. Herhaal dit voor alle tonercartridges.

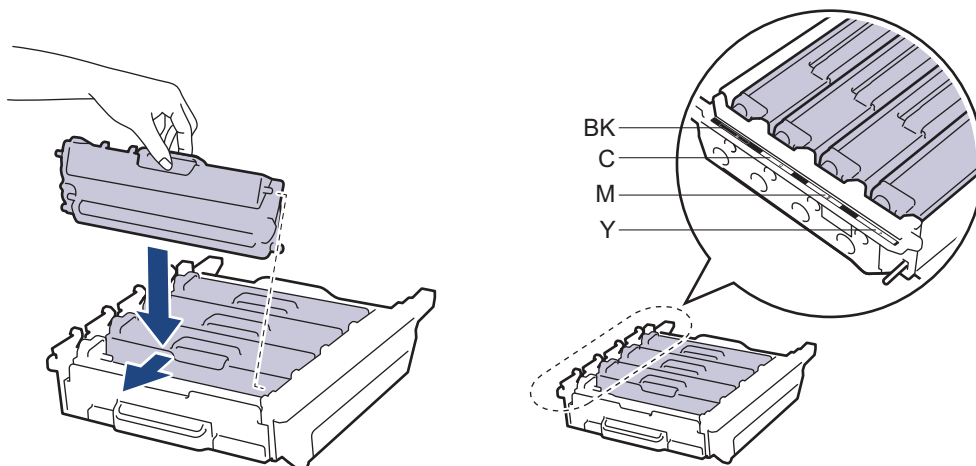

- BK: Zwart
- C: Cyaan
- M: Magenta
- Y: Geel



Zorg ervoor dat u de tonercartridge correct plaatst. Zoniet, kan hij van de drumeenheid loskomen.

15. Zorg ervoor dat de groene vergrendelingshendel (1) in de positie voor vrijgave staat, zoals u op de afbeelding ziet.

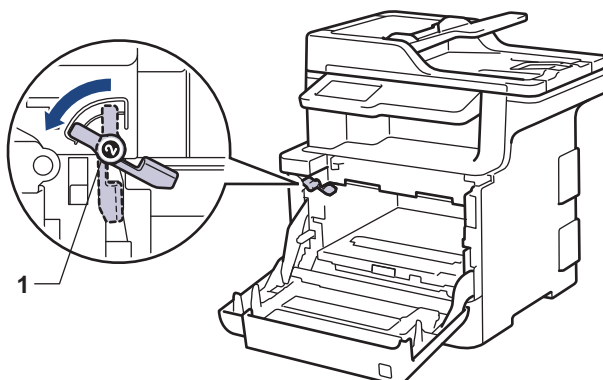

16. Schuif de drumeenheid zachtjes in de machine tot deze stopt bij de groene vergrendelingshendel.

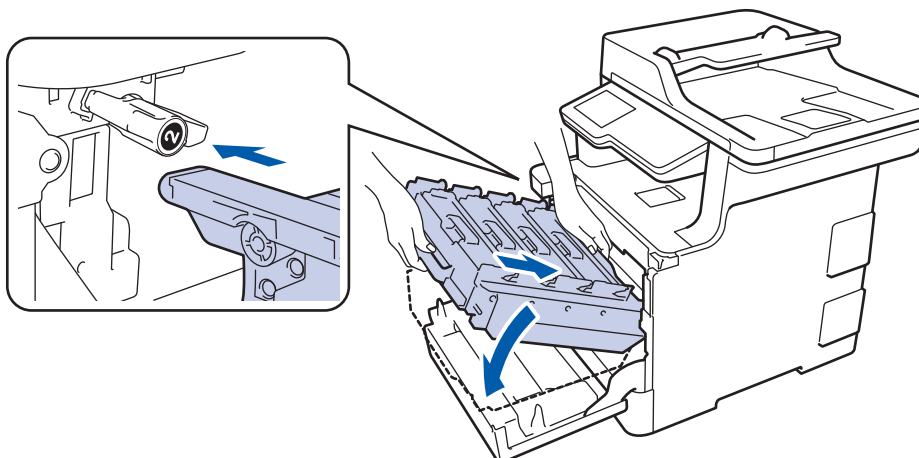

17. Draai de groene vergrendelingshendel rechtsom in de vergrendelstand.

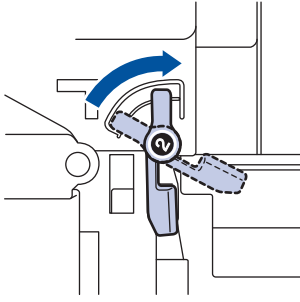

18. Gebruik de groene handgreep om de drumeenheid terug in de machine te duwen totdat deze vergrendelt.

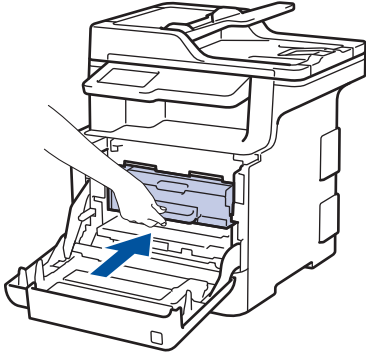

19. Sluit het frontdeksel van de machine.

20. Druk op  om de machine aan te zetten.



### Verwante informatie

- [De machine reinigen](#)
- [De afdrukkwaliteit verbeteren](#)

## De papierinvoerrollen schoonmaken

Door de papierdoorvoerrollen regelmatig schoon te maken zorgt u ervoor dat het papier steeds goed doorgevoerd wordt en er geen papierstoringen optreden.

Als u problemen met de papierinvoer hebt, maak de papierinvoerrollen dan als volgt schoon:

1. Houd  ingedrukt om de machine uit te schakelen.
2. Trek de papierlade volledig uit de machine.

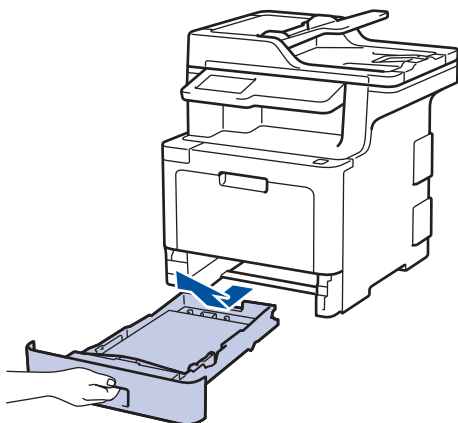

3. Als papier is geplaatst of iets in de papierlade vastzit, verwijder het.
4. Wring een pluisvrije in lauw water gedrenkte doek goed uit en veeg vervolgens op het separatorblok op de papierlade om stof te verwijderen.

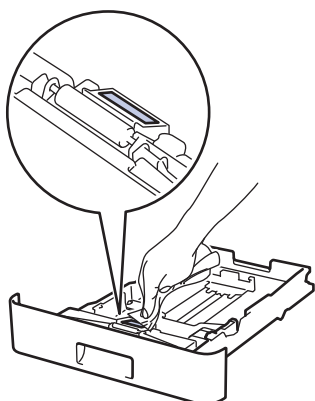

5. Wrijf op de twee invoerrollen in de machine om stof te verwijderen.

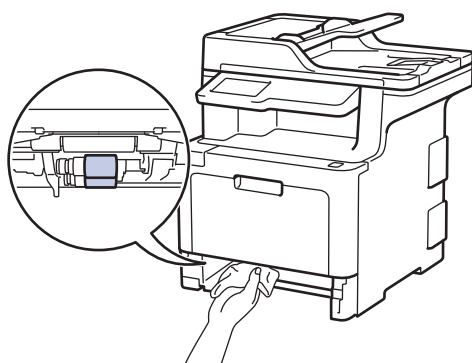

6. Laad het papier opnieuw en plaats de papierlade stevig terug in de machine.
7. Druk op  om de machine aan te zetten.

### Verwante informatie

- [De machine reinigen](#)



- 
- Afdrukproblemen
-

## Kleurenitvoer kalibreren

De uitvoerdichtheid voor elke kleur kan variëren naargelang de omgeving van de machine, met inbegrip van factoren zoals temperatuur en vochtigheid. Door uw machine te kalibreren, kunt u de uitgevoerde kleurdichtheid verbeteren.



Als u een printerdriver van Mac gebruikt, haalt de printerdriver de kalibratiegegevens automatisch op. Om de gegevens handmatig op te halen, moet u de kalibratie uitvoeren met behulp van de **Status Monitor** van Brother.

1. Druk op  [Toner] > [Kalibratie] > [Kalibreren]
2. Druk op [Ja].



Kalibratie start automatisch en duurt enkele minuten.

3. Druk op .





### Verwante informatie

- [Routineonderhoud](#)
- [De kalibratie-instellingen van de machine resetten](#)
- [De afdrukkwaliteit verbeteren](#)
- [De status van de machine bewaken vanaf uw computer \(Windows®\)](#)
- [De status van de machine bewaken vanaf uw computer \(Mac\)](#)

## De kalibratie-instellingen van de machine resetten

Als de afgedrukte kleur verschilt van de kleur die u op het beeldscherm ziet, probeer dan de kalibratieparameters van uw machine te resetten.

1. Druk op  [Toner] > [Kalibratie] > [Reset]
2. Druk op [Ja].
3. Druk op .



### Verwante informatie

- [Kleurenitvoer kalibreren](#)

## De uitlijning van de afdruk in kleur corrigeren (kleurenregistratie)

Als effen vlakken met kleur of beelden randen in cyaan, magenta of geel hebben, moet u de functie voor kleurenregistratie gebruiken.

1. Druk op  [Toner] > [Registratie]
2. Druk op [Ja].



Kleurenregistratie start automatisch en duurt ongeveer 10 seconden of meer.

3. Druk op .



### Verwante informatie

- [Routineonderhoud](#)

## De levensduur van de resterende onderdelen controleren

1. Druk op  [Instellingen] > [Alle instell.] > [Machine-info] > [Levensduur onderdelen].



Als het [Alle instell.]-menu wordt weergegeven op het beginscherm van uw machine, slaat u het [Instellingen]-menu over.

2. Druk op het machineonderdeel dat u wilt controleren.  
De LCD geeft de geschatte resterende gebruiksduur van het onderdeel weer.

3. Druk op .



Om de geschatte resterende levensduur van de tonercartridge weer te geven, drukt u op de LCD op



### Verwante informatie

- [Routineonderhoud](#)

## Uw Brother-machine verpakken en verzenden

### WAARSCHUWING

- Dit product is zwaar en weegt meer dan 27.6 kg. Om mogelijk letsel te voorkomen, moeten minstens twee personen het product optillen door het aan de voor- en achterkant vast te houden.
- Wanneer u de machine verplaatst, neemt u de machine vast zoals getoond in de onderstaande afbeelding.





- Als er optionele lade(s) op de machine geïnstalleerd zijn, verwijdert u de optionele lade(s) VOORDAT u de machine verplaatst. Als u de machine probeert te verplaatsen zonder de optionele lade(s) te verwijderen, kan dat persoonlijk letsel of schade aan de machine tot gevolg hebben.
- Verpak de optionele lade(s) apart in de originele doos met het originele verpakkingsmateriaal.

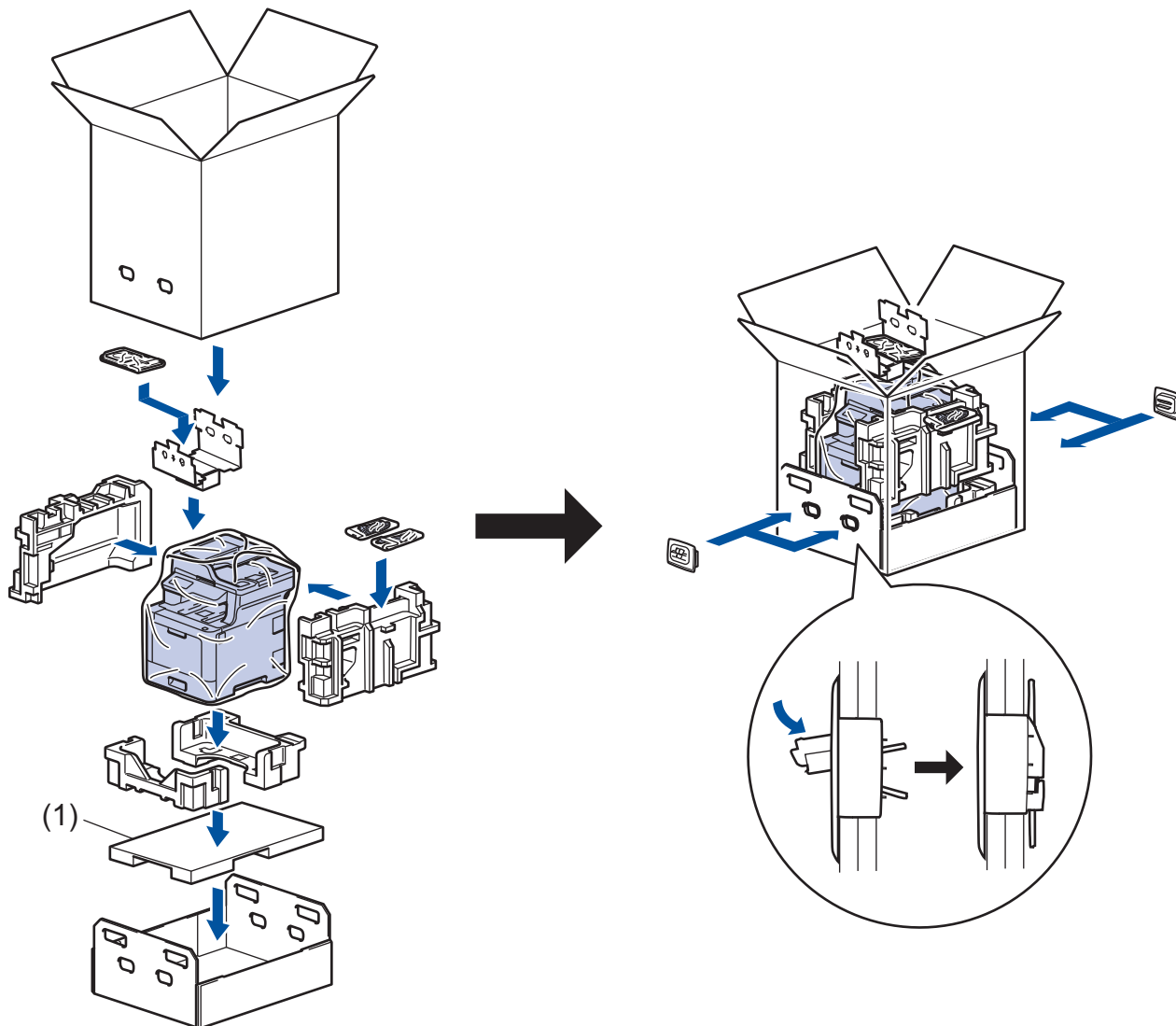

- Als u om het even welke reden uw machine moet verzenden, pak deze dan voorzichtig in de originele verpakking in om schade tijdens het transport te vermijden. De machine dient passend te worden verzekerd voor het vervoer.

1. Houd  ingedrukt om de machine uit te schakelen. Laat de machine ten minste 10 minuten uitgeschakeld om af te koelen.
2. Koppel alle kabels los en haal de stekker van het netsnoer uit het stopcontact.
3. Plaats de machine in de originele zak.
4. Verpak de machine, het gedrukte materiaal en het stroomsnoer (indien van toepassing) met het originele verpakkingsmateriaal in de originele doos, zoals afgebeeld.



 Doos (1) alleen voor bepaalde modellen.

5. Sluit de doos en maak deze dicht met verpakkingstape.
6. Als u een onderste lade hebt, verpakt u deze zoals afgebeeld.

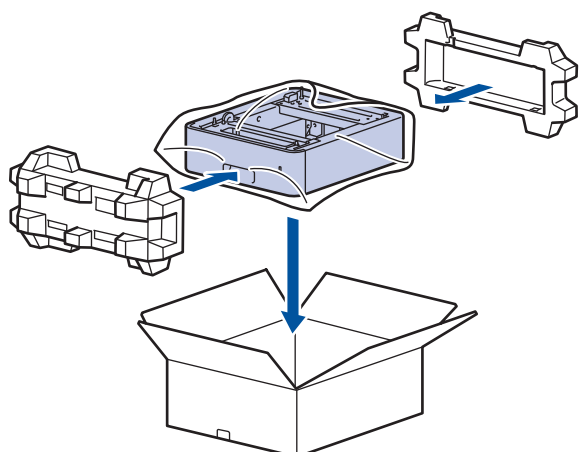

## **Verwante informatie**

- [Routineonderhoud](#)

## Onderdelen bij periodiek onderhoud vervangen

Vervang de volgende onderdelen regelmatig om een goede afdrukkwaliteit te behouden. Onderstaande onderdelen moeten worden vervangen nadat ongeveer 50.000 pagina's zijn afgedrukt <sup>1</sup> in het geval van de multifunctionele papiertoevoerset en 100.000 pagina's <sup>1</sup> voor de andere onderdelen.

Neem contact op met de klantenservice van Brother of met uw lokale Brother-leverancier wanneer het volgende bericht op de LCD verschijnt:

LCD-bericht	Beschrijving
Fuser vervangen <sup>2</sup>	Vervang de fuseereenheid.
Vervang laser <sup>2</sup>	Vervang de laser-eenheid.
Vervang Pap.toev.kit 1 <sup>2</sup>	Vervang de papiertoevoerset voor de papierlade.
Vervang Pap.toev.kit 2 <sup>2 3</sup>	Vervang de papiertoevoerset voor de optionele lade(s).
Vervang Pap.toev.kit MF <sup>2</sup>	Vervang de papiertoevoerset voor de multifunctionele lade.

### Verwante informatie

- [Routineonderhoud](#)

<sup>1</sup> Enkelzijdige pagina's van Letter- of A4-formaat

<sup>2</sup> Hoe vaak deze moet worden vervangen hangt af van de complexiteit van afgedrukte pagina's, het percentage dekking en het gebruikte mediatype.

<sup>3</sup> Als u de optionele lade(s) gebruikt voor uw machine, dan verschijnt dit bericht op de LCD. Als de machine meerdere optionele lades bevat, worden op de machine berichten getoond met een getal dat overeenstemt met elke optionele lade.



## Machine-instellingen

Pas instellingen en functies aan, maak snelkoppelingen aan en werk met opties weergegeven op de LCD van de machine om van uw machine van Brother een efficiënter werkmiddel te maken.

- [De instellingen van de machine vanaf het bedieningspaneel wijzigen](#)
- [De instellingen van de machine wijzigen vanaf een computer](#)

## De instellingen van de machine vanaf het bedieningspaneel wijzigen

- [In het geval van stroomstoring \(opslag in geheugen\)](#)
- [Algemene instellingen](#)
- [Uw favoriete instellingen opslaan als een snelkoppeling](#)
- [Rapporten afdrucken](#)
- [Instellingen- en functietabellen](#)

## In het geval van stroomstoring (opslag in geheugen)

Uw menu-instellingen zijn permanent opgeslagen en gaan niet verloren in geval van een stroomstoring. Tijdelijke instellingen (bijvoorbeeld internationale modus) gaan verloren.

- Tijdens een stroomstoring worden de datum, de tijd en geprogrammeerde faxtimertaken (bijvoorbeeld: Uitgestelde fax) ongeveer 60 uur in het geheugen bewaard. Andere faxopdrachten in het geheugen van de machine blijven bewaard.



### Verwante informatie

- [De instellingen van de machine vanaf het bedieningspaneel wijzigen](#)
-

## Algemene instellingen

- Het volume van de machine wijzigen
- Automatisch wijzigen voor zomer-/wintertijd
- De aftelling naar Slaapstand instellen
- Over Stand diepe slaap
- Automatische stroom uit-stand instellen
- De datum en tijd instellen
- De tijdzone instellen
- De helderheid van de LCD-achtergrond aanpassen
- Wijzigen hoe lang het achtergrondlicht van de LCD aan blijft
- Uw stations-ID instellen
- De kies modus toon of puls instellen
- Tonerverbruik verminderen
- Voorkomen dat u een verkeerd nummer kiest (kiesbeperking)
- Lawaai bij het afdrukken verminderen
- De taal op de LCD wijzigen

## Het volume van de machine wijzigen

1. Druk op  [Instellingen] > [Alle instell.] > [Standaardinst.] > [Volume].



Als het [Alle instell.]-menu wordt weergegeven op het beginscherm van uw machine, slaat u het [Instellingen]-menu over.

2. Druk op een van de volgende opties:  
(De opties variëren afhankelijk van uw machine.)
  - [Belvolume]  
Hiermee kunt u het belvolume aanpassen.
  - [Toon]  
U kunt het volume aanpassen van de pieptoon die u hoort als u op een knop drukt, een fout maakt of nadat u een fax hebt verzonden of ontvangen.
  - [Luidspreker]  
Hiermee stelt u het volume van de luidspreker in.
3. Selecteer de optie [Uit], [Laag], [Half] of [Hoog] en druk vervolgens op de gewenste optie.
4. Druk op .



### Verwante informatie

- [Algemene instellingen](#)

## Automatisch wijzigen voor zomer-/wintertijd

U kunt de machine zo instellen dat de zomertijd automatisch wordt ingeschakeld.

Hij springt een uur vooruit in de lente en een uur terug in de herfst. Zorg ervoor dat u de juiste datum en tijd in de instelling Datum & Tijd hebt ingevoerd.

1. Druk op  [Instellingen] > [Alle instell.] > [Stand.instel.] > [Datum en tijd] > [Aut. zomertijd].



Als het [Alle instell.]-menu wordt weergegeven op het beginscherm van uw machine, slaat u het [Instellingen]-menu over.

2. Druk op [Aan] of [Uit].
3. Druk op .



### Verwante informatie

- [Algemene instellingen](#)

## De aftelling naar Slaapstand instellen

Door de slaapstand (of stroombespaarstand) in te stellen kunt u stroom besparen. Wanneer de machine in de slaapstand staat, handelt hij alsof hij uitgeschakeld is. Zodra er echter een afdruktaak of fax binnenkomt, ontwaakt de machine en begint met afdrukken. Volg de onderstaande instructies om een tijdvertraging (aftelperiode) in te stellen waarna de machine in de slaapstand gaat.

- U kunt kiezen hoe lang de machine inactief moet zijn voor deze overschakelt naar de slaapstand.
- De timer start opnieuw als een bewerking op de machine wordt uitgevoerd, zoals het ontvangen van een afdruktaak.

1. Druk op  [Instellingen] > [Alle instell.] > [Standaardinst.] > [Ecologie] > [Tijd slaapstand].



Als het [Alle instell.]-menu wordt weergegeven op het beginscherm van uw machine, slaat u het [Instellingen]-menu over.

2. Voer in hoelang (maximaal 50 minuten) de machine inactief moet zijn alvorens deze naar slaapstand gaat en druk vervolgens op [OK].
3. Druk op .





### Verwante informatie

- [Algemene instellingen](#)

## Over Stand diepe slaap

Als de machine in de slaapstand staat en gedurende een bepaalde tijd geen taken ontvangt, wordt automatisch de diepe slaapstand ingeschakeld. De tijdsduur is gebaseerd op uw specifieke model en instellingen.

In de diepe slaapstand wordt er minder energie verbruikt dan in de slaapstand.

Modellen	LCD van machine in Stand diepe slaap	Omstandigheden die de machine activeren
DCP-L8410CDW/ MFC-L8690CDW/ MFC-L8900CDW/ MFC-L9570CDW	Het achtergrondlicht van de LCD gaat uit en de LED gaat branden en wordt gedimd.	<ul style="list-style-type: none"><li>De machine ontvangt een taak.</li><li>Iemand drukt op ,  of de touchscreen-LCD.</li></ul>

### Verwante informatie

- [Algemene instellingen](#)



## Automatische stroom uit-stand instellen

Als de machine zich gedurende een bepaalde tijd in de stand Diepe slaap bevindt, schakelt de machine op basis van uw model en instellingen automatisch over naar de stroom uit-modus. De machine schakelt niet naar de stroom uit-modus over wanneer de machine verbonden is met een netwerk of een telefoonlijn, of beveiligde afdrukgegevens in het geheugen heeft.

- Om het afdrucken te starten, drukt u op het bedieningspaneel op  en verzendt u vervolgens een afdruktaak.

1. Druk op  [Instellingen] > [Alle instell.] > [Standaardinst.] > [Ecologie] > [Aut. uitschak.].



Als het [Alle instell.]-menu wordt weergegeven op het beginscherm van uw machine, slaat u het [Instellingen]-menu over.

2. Druk op de gewenste optie [Uit], [1uur], [2uren], [4uren] of [8uren].
3. Druk op .



### Verwante informatie

- [Algemene instellingen](#)

## De datum en tijd instellen

1. Druk op  [Instellingen] > [Alle instell.] > [Stand.instel.] > [Datum en tijd] > [Datum].



Als het [Alle instell.]-menu wordt weergegeven op het beginscherm van uw machine, slaat u het [Instellingen]-menu over.

2. Voer de laatste twee cijfers van het jaar met behulp van de LCD in en druk vervolgens op [OK].
3. Voer de twee cijfers voor de maand met behulp van de LCD in en druk vervolgens op [OK].
4. Voer de twee cijfers voor de dag met behulp van de LCD in en druk vervolgens op [OK].
5. Druk op [Tijd].
6. Voer de tijd (in 24-uurindeling) met behulp van de LCD in en druk vervolgens op [OK].  
(Bijvoorbeeld: voer 19:45 in voor 7:45 PM.)
7. Druk op .



### Verwante informatie

- [Algemene instellingen](#)

## De tijdzone instellen

Stel op de machine de tijdzone voor uw locatie in.

1. Druk op  [Instellingen] > [Alle instell.] > [Stand.instel.] > [Datum en tijd] > [Tijdzone].



Als het [Alle instell.]-menu wordt weergegeven op het beginscherf van uw machine, slaat u het [Instellingen]-menu over.

2. Voer uw tijdzone in.
3. Druk op [OK].
4. Druk op .



### Verwante informatie

- [Algemene instellingen](#)

## De helderheid van de LCD-achtergrond aanpassen

Als u de LCD niet goed kunt lezen, kunt u de helderheidsinstelling wijzigen.

1. Druk op  [Instellingen] > [Alle instell.] > [Standaardinst.] > [LCD-instell.] > [Schermverlicht].



Als het [Alle instell.]-menu wordt weergegeven op het beginscherm van uw machine, slaat u het [Instellingen]-menu over.

2. Druk op de optie [Licht], [Half] of [Donker].
3. Druk op .



### Verwante informatie

- [Algemene instellingen](#)

## Wijzigen hoe lang het achtergrondlicht van de LCD aan blijft

Bepaal hoe lang het achtergrondlicht van de LCD aan blijft.

1. Druk op  [Instellingen] > [Alle instell.] > [Standaardinst.] > [LCD-instell.] > [Lichtdim-timer].



Als het [Alle instell.]-menu wordt weergegeven op het beginscherm van uw machine, slaat u het [Instellingen]-menu over.

2. Druk op de gewenste optie:

- [10Sec.]
- [30Sec.]
- [1Min]
- [2Min.]
- [3Min.]
- [5Min.]

3. Druk op .



### Verwante informatie

- [Algemene instellingen](#)

## Uw stations-ID instellen

Gerelateerde modellen: MFC-L8690CDW/MFC-L8900CDW/MFC-L9570CDW

Stel de machine in om uw stations-ID en de datum en tijd van de fax af te drukken bovenaan elke fax die u verzendt.

1. Druk op  [Instellingen] > [Alle instell.] > [Stand.instel.] > [Stations-ID] > [Fax].



Als het [Alle instell.]-menu wordt weergegeven op het beginscherm van uw machine, slaat u het [Instellingen]-menu over.

2. Voer uw faxnummer (maximaal 20 cijfers) in via de LCD en druk vervolgens op [OK].
3. Druk op [Telefoon].
4. Voer uw telefoonnummer (maximaal 20 cijfers) in via de LCD en druk vervolgens op [OK].
5. Druk op [Naam].
6. Voer uw naam in (max. 20 cijfers) via de LCD en druk vervolgens op [OK].



- Druk op  om te schakelen tussen letters, cijfers en speciale tekens. (De beschikbare tekens kunnen per land verschillen.)



Als uw machine   #+= weergeeft, drukt u op   #+=.

- Als u een foutief teken hebt ingevoerd, drukt u op ◀ of ▶ om de cursor ernaar te verplaatsen en drukt u op . Druk op het juiste teken.
- Druk op [Spatie] of ▶ om een spatie in te voeren.
- Meer gedetailleerde informatie >> *Verwante informatie*

7. Druk op .



### Verwante informatie

- [Algemene instellingen](#)
- [Hoe tekst invoeren in uw machine van Brother](#)
- [Faxen overbrengen naar een andere faxmachine](#)
- [Het faxjournaalrapport overbrengen naar een andere faxmachine](#)

## De kies modus toon of puls instellen

Gerelateerde modellen: MFC-L8690CDW/MFC-L8900CDW/MFC-L9570CDW

Uw machine van Brother is ingesteld voor een kiesservice met toon. Als u een pulskiessysteem (kiesschijf) heeft, moet u de kiesmodus wijzigen.

Deze functie is in sommige landen niet beschikbaar.

1. Druk op  [Instellingen] > [Alle instell.] > [Stand.instel.] > [Toon/Puls].



Als het [Alle instell.]-menu wordt weergegeven op het beginscherm van uw machine, slaat u het [Instellingen]-menu over.

2. Druk op [Toon] of [Puls].
3. Druk op .



### Verwante informatie

- [Algemene instellingen](#)

## Tonerverbruik verminderen

Met de functie Toner besparen kunt u het tonerverbruik verminderen. Wanneer Toner besparen ingeschakeld is, zien uw afgedrukte documenten er lichter uit.

Gebruik de functie Toner besparen NOOIT voor het afdrucken van foto's of afbeeldingen met grijstinten.

1. Druk op  [Instellingen] > [Alle instell.] > [Standaardinst.] > [Ecologie] > [Toner besparen].



Als het [Alle instell.]-menu wordt weergegeven op het beginscherm van uw machine, slaat u het [Instellingen]-menu over.

2. Druk op [Aan] of [Uit].
3. Druk op .



### Verwante informatie

- [Algemene instellingen](#)
- [De afdrukkwaliteit verbeteren](#)



## Voorkomen dat u een verkeerd nummer kiest (kiesbeperking)

Gerelateerde modellen: MFC-L8690CDW/MFC-L8900CDW/MFC-L9570CDW

Deze functie voorkomt dat gebruikers per ongeluk een fax verzenden of oproep doen naar een foutief nummer. U kunt de machine instellen op beperkt kiezen bij gebruik van de kiestoetsen, het adresboek, snelkoppelingen en LDAP zoeken.

1. Druk op  [Instellingen] > [Alle instell.] > [Fax] > [Kiesbeperking].



Als het [Alle instell.]-menu wordt weergegeven op het beginscherm van uw machine, slaat u het [Instellingen]-menu over.

2. Druk op een van de volgende opties:

- [Cijfertoetsen]
- [Adres- boek]



Als u adresboeknummers combineert tijdens het kiezen, worden de nummers herkend als invoer met kiestoetsen en worden deze niet beperkt.

- [Snelk.]
- [LDAP-server]

3. Druk op een van de volgende opties:

Optie	Beschrijving
# tweemaal invoeren	U wordt gevraagd het nummer opnieuw in te voeren. Als u vervolgens hetzelfde nummer juist invoert, wordt het nummer gekozen. Als u het foutieve nummer opnieuw invoert, geeft de LCD een foutmelding weer.
Aan	De machine beperkt het verzenden van alle faxen en uitgaande oproepen voor die kiesmethode.
Uit	De machine legt de kiesmethode geen beperkingen op.



- De instelling [# tweemaal invoeren] werkt niet als u een extern toestel gebruikt voordat u het nummer invoert. U wordt niet gevraagd om het nummer nogmaals in te voeren.
- Als u [Aan] of [# tweemaal invoeren] koos, kunt u de functie Groepsverzenden niet gebruiken.

4. Druk op .



### Verwante informatie

- [Algemene instellingen](#)

## Lawaai bij het afdrucken verminderen

Als u de stille modus instelt, produceert de machine minder lawaai bij het afdrucken. Als de stille modus is ingeschakeld, wordt de afdruksnelheid langzamer. De fabrieksinstelling is uit.

1. Druk op  [Instellingen] > [Alle instell.] > [Standaardinst.] > [Ecologie] > [Stille modus].



Als het [Alle instell.]-menu wordt weergegeven op het begainscherm van uw machine, slaat u het [Instellingen]-menu over.

2. Druk op [Aan] of [Uit].
3. Druk op .



### Verwante informatie

- [Algemene instellingen](#)

## De taal op de LCD wijzigen

Wijzig de taal van de LCD, indien nodig.

Deze functie is in sommige landen niet beschikbaar.

1. Druk op  [Instellingen] > [Alle instell.] > [Stand.instel.] > [Taalkeuze].



Als het [Alle instell.]-menu wordt weergegeven op het beginscherm van uw machine, slaat u het [Instellingen]-menu over.

2. Druk op uw taal.
3. Druk op .



### Verwante informatie

- [Algemene instellingen](#)

## Uw favoriete instellingen opslaan als een snelkoppeling

- [Snelkoppelingen toevoegen](#)
- [Snelkoppelingen wijzigen of verwijderen](#)
- [Een snelkoppeling toewijzen aan een identiteitskaart](#)



## Snelkoppelingen toevoegen

U kunt de fax-, kopieer-, scan-, internetverbindings- en appinstellingen die u het meest gebruikt als snelkoppelingen instellen. Later kunt u op de snelkoppeling drukken om deze instellingen toe te passen in plaats van ze handmatig opnieuw in te voeren.



Afhankelijk van uw model zijn sommige snelkoppelingmenu's mogelijk niet beschikbaar.

De volgende instructies beschrijven hoe u een kopiesnelkoppeling toevoegt. De stappen voor het toevoegen van een fax-, scan-, internetverbindings- of appsnelkoppeling zijn grotendeels vergelijkbaar.

1. Druk op  [Snelk.]. (Als  [Snelk.] wordt weergegeven.)
2. Druk op een tabblad.



Veeg indien nodig om het tabblad weer te geven.

3. Druk op  waar u nog geen snelkoppeling hebt toegevoegd.
4. Druk op [Kopie].
5. Druk op > om de voorinstellingen voor kopiëren te openen.
6. Veeg om de voorinstellingen voor kopiëren weer te geven en druk vervolgens op de gewenste voorinstelling voor kopiëren.
7. Druk op [Opties].
8. Veeg omhoog of omlaag of druk op ▲ of ▼ om de beschikbare instellingen weer te geven en druk vervolgens op de instelling die u wilt wijzigen.
9. Veeg omhoog of omlaag of druk op ▲ of ▼ om de beschikbare opties voor de instelling weer te geven en druk vervolgens op de gewenste optie.  
Herhaal deze twee stappen tot u alle gewenste instellingen en opties hebt geselecteerd.
10. Wanneer u klaar bent met het wijzigen van de instellingen, drukt u op [OK]. (Als de knop [OK] wordt weergegeven.)
11. Druk op [Opslaan als snelkoppeling].
12. Lees en bevestig de weergegeven lijst met instellingen die u hebt geselecteerd en druk vervolgens op [OK].
13. Voer een naam voor de snelkoppeling in via de LCD en druk vervolgens op [OK].



### Verwante informatie

- [Uw favoriete instellingen opslaan als een snelkoppeling](#)

## Snelkoppelingen wijzigen of verwijderen



U kunt snelkoppelingen voor internetverbindingen of snelkoppelingen voor apps niet wijzigen. Wanneer u deze wilt wijzigen, verwijdert u deze en voegt u vervolgens een nieuwe snelkoppeling toe.

1. Druk op  [Snelk.]. (Als  [Snelk.] wordt weergegeven.)
2. Druk op een tabblad om de snelkoppeling die u wilt wijzigen weer te geven.



Veeg indien nodig om het tabblad weer te geven.

3. Druk op de snelkoppeling die u wilt wijzigen.  
De instellingen voor de geselecteerde snelkoppeling worden weergegeven.



Om de snelkoppeling te verwijderen of de naam te wijzigen, drukt u op de snelkoppeling tot de opties worden weergegeven en volgt u vervolgens de menu's op het scherm.

4. Druk op [Opties].
5. Wijzig indien nodig de instellingen voor de snelkoppeling.
6. Druk op [OK] (indien nodig).
7. Druk op [Opslaan als snelkoppeling] wanneer u klaar bent.
8. Lees en bevestig de weergegeven lijst met instellingen die u hebt geselecteerd en druk vervolgens op [OK].
9. Voer een van de volgende stappen uit:
  - Om de snelkoppeling te overschrijven, drukt u op [Ja].
  - Als u de snelkoppeling niet wilt overschrijven, drukt u op [Nee] om een nieuwe naam voor de snelkoppeling in te voeren.  
Voer een nieuwe naam in met behulp van de LCD en druk vervolgens op [OK].



Om de naam te bewerken, houdt u  ingedrukt om de huidige naam te wissen.



### Verwante informatie

- [Uw favoriete instellingen opslaan als een snelkoppeling](#)

## Een snelkoppeling toewijzen aan een identiteitskaart

Gerelateerde modellen: MFC-L8900CDW/MFC-L9570CDW

U kunt één snelkoppeling van de machine toewijzen aan uw identiteitskaart. Als u het NFC-symbool van de machine aanraakt met uw identiteitskaart, verschijnt uw persoonlijke snelkoppeling automatisch op het touchscreen.



- U kunt dezelfde identiteitskaart niet gebruiken voor verschillende snelkoppelingen.
- Om de identiteitskaart te gebruiken voor een andere snelkoppeling, moet u de registratie eerst ongedaan maken en vervolgens de kaart registreren met de nieuwe snelkoppeling.

1. Druk op het tabblad met de snelkoppeling die u aan uw identiteitskaart wilt toevoegen.
2. Houd de snelkoppeling ingedrukt totdat de opties worden weergegeven.
3. Druk op [Kaart/NFC registreren].
4. Raak het NFC-symbool aan met de identiteitskaart.
5. Druk op [Registreer].

De snelkoppeling wordt toegewezen aan de identiteitskaart.



### Verwante informatie

- [Uw favoriete instellingen opslaan als een snelkoppeling](#)

## Rapporten afdrukken

- [Rapporten](#)
- [Een rapport afdrukken](#)



## Rapporten

De volgende rapporten zijn beschikbaar:

### Verzendrapport controleren (MFC-modellen)

Het rapport Verzendrapport controleren drukt een verzendrapport voor uw laatste transmissie af.

### Adresboek (MFC-modellen)

Het adresboekrapport drukt een alfabetische lijst met namen en nummers af die in het geheugen van het adresboek zijn opgeslagen.

### Faxjournaal (MFC-modellen)

Het faxjournaal is een lijst met informatie over de laatste 200 ontvangen en verzonden faxen. (TX betekent verzenden, RX betekent ontvangen)

### Gebruikersinstellingen

Het gebruikersinstellingenrapport drukt een lijst met uw huidige instellingen af.

### Printerinstellingen

Het printerinstellingenrapport drukt een lijst met uw huidige printerinstellingen af.

### Netwerkconfiguratie (Modellen met netwerkfunctie)

Het netwerkconfiguratie rapport drukt een lijst met uw huidige netwerkinstellingen af.

### Bestandslijst afdrukken

Met Bestandslijst afdrukken wordt een lijst met de lettertypes en afdrukmacro's opgeslagen in de machine afgedrukt.

### Drumdot afdrukken

Met Drumdot afdrukken wordt het drumdotblad afgedrukt, wat helpt bij het reinigen van de drumeenheid.

### WLAN-rapport (Modellen met draadloze netwerkfunctie)

Met het WLAN-rapport drukt u de verbindingdiagnose van het draadloze LAN af.



## Verwante informatie

- [Rapporten afdrukken](#)

## Een rapport afdrukken

1. Druk op  [Instellingen] > [Alle instell.] > [Print lijsten].



Als het [Alle instell.]-menu wordt weergegeven op het beginscherm van uw machine, slaat u het [Instellingen]-menu over.

2. Veeg omhoog of omlaag of druk op ▲ of ▼ om het rapport dat u wilt afdrukken weer te geven en druk er vervolgens op.
3. Ga op een van de volgende manieren te werk:
  - Als u [Verzendrapport] koos, voert u een van de volgende zaken uit:
    - Om het verzendrapport te bekijken, drukt u op [Weergeven op LCD].
    - Om het verzendrapport af te drukken, drukt u op [Afdrukrapport].
  - Als u andere rapporten koos, ga dan naar de volgende stap.
4. Druk op [Ja].
5. Druk op .



### Verwante informatie

- [Rapporten afdrukken](#)

## Instellingen- en functietabellen

De instellingstabellen helpen u de menuselecties en opties in de programma's van de machine te begrijpen.

- [Instellingstabellen \(MFC-L8690CDW\)](#)
- [Instellingstabellen \(DCP-L8410CDW\)](#)
- [Instellingstabellen \(MFC-L8900CDW/MFC-L9570CDW\)](#)
- [Functietabellen \(MFC-L8690CDW\)](#)
- [Functietabellen \(DCP-L8410CDW\)](#)
- [Functietabellen \(MFC-L8900CDW/MFC-L9570CDW\)](#)

## Instellingstabellen (MFC-L8690CDW)

Gerelateerde modellen: MFC-L8690CDW



### [Instellingen]

Niveau 1	Niveau 2	Niveau 3	Omschrijvingen
	Datum en tijd	-	Hiermee krijgt u toegang tot de menu's om de datum en tijd in te stellen.
Toner	Levensduur toner	-	Bekijk de geschatte resterende levensduur van de toner.
	Testafdruk	-	Druk een testpagina af.
	Kalibratie	Kalibreren	Hiermee start u de kalibratie van de kleuren om de kleuren te controleren en te corrigeren.
		Reset	Hiermee reset u de kalibratieparameters naar de standaardinstellingen.
Registratie	-	Lijn de afdrukpositie van elke kleur uit.	
Netwerk	LAN met kabel	-	Verkrijg toegang tot de instelmenu's van bedrade LAN.
	WLAN	-	Verkrijg toegang tot de instelmenu's van WLAN.
Scherminst.	-	-	Hiermee opent u de instellingenmenu's van het standaardscherm.
Wi-Fi Direct	-	-	Verkrijg toegang tot de instelmenu's van Wi-Fi Direct.
Lade-instell.	-	-	Hiermee opent u de lade-instellingenmenu's.
Alle instell.	-	-	Configureer de gedetailleerde instellingen.

### [Alle instell.] > [Standaardinst.]

Niveau 3	Niveau 4	Niveau 5	Omschrijvingen
Lade- instelling	Papiersoort	MF-lade	Hiermee selecteert u de papiersoort die overeenkomt met het papier in de multifunctionele lade.
		Lade 1	Hiermee selecteert u de papiersoort die overeenkomt met het papier in de standaardpapierlade.
		Lade 2 <sup>1</sup>	Hiermee selecteert u de papiersoort die overeenkomt met het papier in de optionele lade (lade 2).
		Lade 3 <sup>1</sup>	Hiermee selecteert u de papiersoort die overeenkomt met het papier in de optionele lade (lade 3).
		Lade 4 <sup>1</sup>	Hiermee selecteert u de papiersoort die overeenkomt met het papier in de optionele lade (lade 4).
	Papierform.	MF-lade	Hiermee selecteert u de grootte van het papier dat u in de multifunctionele lade hebt geplaatst.
		Lade 1	Selecteer de grootte van het papier dat u in de standaardpapierlade hebt geplaatst.
		Lade 2 <sup>1</sup>	Hiermee selecteert u de grootte van het papier dat u in de optionele lade (lade 2) hebt geplaatst.
		Lade 3 <sup>1</sup>	Hiermee selecteert u de grootte van het papier dat u in de optionele lade (lade 3) hebt geplaatst.
		Lade 4 <sup>1</sup>	Hiermee selecteert u de grootte van het papier dat u in de optionele lade (lade 4) hebt geplaatst.

Niveau 3	Niveau 4	Niveau 5	Omschrijvingen
Lade-instelling	Controleer formaat	-	Hiermee selecteert u of een bericht moet worden weergegeven dat u vraagt om de grootte van het papier in de machine en het overeenstemmende papierformaat van de machine te controleren.
	Ladegebruik: Kopiëren	-	Selecteer de te gebruiken lade voor kopiëren.
	Ladegebruik: Faxen	-	Selecteer de te gebruiken lade voor faxen.
	Ladegebruik: Afdrukken	-	Hiermee selecteert u de lade die voor afdrukken wordt gebruikt.
Volume	Belvolume	-	Pas het belvolume aan.
	Toon	-	Pas het volume van de waarschuwingston aan.
	Luidspreker	-	Pas het luidsprekervolume aan.
LCD-instell.	Schermerverlicht	-	Past de helderheid van de LCD-achtergrond aan.
	Lichtdim-timer	-	Hiermee kunt u instellen hoe lang de achtergrondverlichting op de LCD blijft branden nadat u naar het hoofdbeginscherm bent teruggekeerd.
Scherminst.	Hoofdstartscherm	-	Stel het hoofdbeginscherm in.
	Scherm Kopiëren	-	Hiermee kunt u het standaardkopieerscherm instellen.
	Scherm Scannen	-	Hiermee kunt u het standaardscanscherm instellen.
Instellingen voor meldingen	Scanresult. (Geen lege pag.)	-	Toont het totaal aantal gescande pagina's en overgeslagen blanco pagina's nadat het scannen is voltooid.
Ecologie	Toner besparen	-	Verhoog het aantal pagina's van de tonercartridge.
	Tijd slaapstand	-	Hiermee bepaalt u hoeveel tijd verstrijkt voordat de machine naar de energiespaarstand gaat.
	Stille modus	-	Verminder de afdrukgeluidsemissie.
	Aut. uitschak.	-	Hiermee stelt u in hoeveel uur de machine in de stand Diepe slaap blijft voor er wordt overgeschakeld naar de stroomuitschakelstand.
Instelblokk.	Wachtw. inst.	-	Hiermee voorkomt u dat onbevoegde gebruikers de instellingen van de machine wijzigen.
	Slot Uit⇒Aan	-	
	Nieuw wachtw. (Alleen beschikbaar wanneer u het wachtwoord voor het eerst invoert.)	-	

<sup>1</sup> Beschikbaar als de optionele lade(s) is (zijn) geïnstalleerd.

### [Alle instell.] > [Instellingen snelkoppelingen]

Niveau 3	Niveau 4	Omschrijvingen
(Selecteer een snelkoppeling)	Naamwijz	Wijzig de naam van de snelkoppeling.
	Bewerken	Hiermee kunt u de snelkoppelinginstellingen wijzigen.
	Verwijder	Wis de snelkoppeling.

### [Alle instell.] > [Fax]

Niveau 3	Niveau 4	Niveau 5	Omschrijvingen
Ontvangstmenu	Ontvangstmod.	-	Selecteer de ontvangstmodus die het best aan uw behoeften voldoet.

Niveau 3	Niveau 4	Niveau 5	Omschrijvingen	
Ontvangstmenu	Belvertraging	-	Hiermee kunt u instellen hoe vaak het belsignaal moet overgaan voordat de machine reageert in de modus Fax of Fax/Tel.	
	F/T beltijd	-	Stel de lengte van het dubbel belsignaal in Fax/Tel-modus in.	
	Faxvoorbeeld	-	Hiermee kunt u ontvangen faxen bekijken op de LCD.	
	Fax Waarnemen	-	Ontvang faxberichten automatisch wanneer u een oproep beantwoordt en faxtonen hoort.	
	Act.Op Afst.	Act.Op Afst.	-	Hiermee kunt u oproepen op een tweede of extern toestel aannemen en codes gebruiken om de codes op afstand in- of uitschakelen. U kunt deze codes personaliseren.
		Afstandscodes		
		Deactiveren		
	Auto reductie	-	Verklein het formaat van inkomende faxen.	
	PC-Fax ontv.	Aan	-	Hiermee stelt u de machine in om faxen naar uw computer te verzenden. U kunt de beveiligingsfunctie Back-up afdrukken inschakelen.
		Uit		
	Geheugenontv.	Uit	-	-
Fax Doorzenden		-	Stel de machine in om faxberichten door te zenden of om binnenkomende faxen in het geheugen op te slaan (zodat u deze kunt opvragen wanneer u niet bij uw machine bent). Als u Fax doorzenden selecteert, kunt u de beveiligingsfunctie Back-up afdrukken inschakelen.	
Fax Opslaan				
Doorsturen naar cloud		-	Hiermee stuurt u inkomende faxen door naar de internet-service.	
Faxontvangststempel	-	Hiermee drukt u boven aan ontvangen faxen de tijd en datum van ontvangst af.		
Tweezijdig	-	Druk ontvangen faxen op beide zijden van het papier af.		
Verzendmenu	Verzamelen	-	Combineer uitgestelde faxen naar hetzelfde faxnummer op hetzelfde ogenblik van de dag tot één transmissie.	
	Voorpagina-instelling	Afdrukvoorbeeld	Druk een voorbeeld van het faxvoorbeeld af. U kunt informatie invullen en het met uw document faxen.	
		Voorblad Opm.	Stel uw eigen opmerkingen voor het faxvoorbeeld op.	
	Automatisch herkiezen	-	Stel de machine in om het laatste faxnummer na vijf minuten opnieuw te bellen als de fax niet werd verzonden omdat de lijn bezet was.	
	Bestemming	-	Hiermee kunt u de machine instellen om tijdens het kiezen van faxen gegevens over de bestemming op de LCD weer te geven.	
Kies rapport	Verzendrapp.	-	Selecteer de voorbereidende installatie voor het verzendrapport.	

Niveau 3	Niveau 4	Niveau 5	Omschrijvingen
Kies rapport	Journaal tijd	Journaal tijd	Hiermee stelt u het interval in voor het automatisch afdrukken van het faxjournaal.
		Tijd	Als u een andere optie dan Uit of Elke 50 faxen selecteert, kunt u de tijd voor de optie instellen.
		Dag	Als u Elke 7 dagen selecteert, kunt u de dag van de week instellen.
Print document	-	-	Hiermee drukt u binnengekomen faxen af die in het geheugen van de machine zijn opgeslagen.
Afst. bediening	-	-	Stel uw eigen code in voor afstandsbediening.
Kiesbeperking	Cijfertoetsen	-	Stel de machine in om het kiezen te beperken bij gebruik van de kiestoetsen.
	Adres- boek	-	Stel de machine in om het kiezen te beperken bij gebruik van het adresboek.
	Snelk.	-	Stel de machine in om het kiezen te beperken bij gebruik van een snelkoppeling.
	LDAP-server (Beschikbaar nadat Internetfax (I-Fax) is gedownload)	-	Stel de machine in om het kiezen van LDAP-servernummers te beperken.
Rest. jobs	-	-	Hiermee kunt u controleren welke geplande taken in het geheugen van de machine zijn opgeslagen en geselecteerde taken annuleren.

[Alle instell.] > [Printer]

Niveau 3	Niveau 4	Niveau 5	Omschrijvingen
Emulatie	-	-	Selecteer de emulatiemodus.
Kwaliteit	-	-	Hiermee selecteert u de afdrukkwaliteit.
Afdrukopties	Lettretypelijst	HP LaserJet	Druk een lijst met de interne lettertypes van de machine af.
		BR-Script 3	
	Testafdruk	-	Druk een testpagina af.
Tweezijdig	2-zijdige afdruk	-	Schakel tweezijdig afdrukken in of uit en kies lange zijde of korte zijde.
	Eén afbeelding	-	Voor een afdruktaak waarvan de laatste pagina een enkelzijdige afbeelding is, selecteert u de optie 1-zijd. invoer om de afdruktijd te verminderen.  Wanneer u briefpapier of voorgedrukt papier gebruikt, moet u de optie 2-zijd. invoer selecteren. Als u 1-zijd. invoer selecteert voor briefpapier of voorgedrukt papier, wordt de laatste pagina op de achterzijde afgedrukt.
Autom. doorgaan	-	-	Selecteer als u wilt dat de machine fouten met het papierformaat of fouten met het mediatype automatisch wist en papier van andere lades gebruikt.
Uitvoerkleur	-	-	Stel de uitvoerkleur in.

Niveau 3	Niveau 4	Niveau 5	Omschrijvingen
Opdracht HP-lade	-	-	Hiermee selecteert u de juiste versie van HP LaserJet-lade-emulatie.
Printer resetten	-	-	Herstel de printerinstellingen naar de fabrieksinstellingen.
Kleurcorrectie	Kalibratie	Kalibreren	Hiermee start u de kalibratie van de kleuren om de kleuren te controleren en te corrigeren.
		Reset	Hiermee reset u de kalibratieparameters naar de standaardinstellingen.
	Registratie	-	Lijn de afdrukpositie van elke kleur uit.
	Autom. correctie	-	Stel de machine zo in dat ze de kalibratie en de registratie van de kleuren automatisch uitvoert.
	Kleurinstellingen	Instelmodus	Selecteer of de afdrukinstellingen voor kleur van de machine of de printerdriver moeten worden toegepast.
		Kleurmodus	Hiermee selecteert u de modus voor kleuren.
		Grijze kleur verbeteren	Schakel in of uit om de beeldkwaliteit van schaduwgebieden te verbeteren.
		Afdrukken in zwart verbeteren	Schakel in of uit als een zwarte afbeelding niet correct is afgedrukt.
		Helderheid	Hiermee kunt u de helderheid instellen.
		Contrast	Hiermee kunt u het contrast instellen.
		Rood	Hiermee past u de rode kleur aan.
Groen		Hiermee past u de groene kleur aan.	
Blauw	Hiermee past u de blauwe kleur aan.		

[Alle instell.] > [Netwerk]

Niveau 3	Niveau 4	Niveau 5	Niveau 6	Omschrijvingen
LAN met kabel	TCP/IP	Opstartmethode	Pogingen IP-boot	Selecteer de opstartmethode die het best aan uw behoeften voldoet.
		IP-adres	-	Voer het IP-adres in.
		Subnetmasker	-	Voer het Subnetmasker in.
		Gateway	-	Voer het Gateway-adres in.
		Knooppuntnaam	-	Voer de knooppuntnaam in. (maximaal 32 tekens)
		WINS-configuratie	-	Selecteer de WINS-configuratiemodus.
		WINS-server	Primair	Specificeer het IP-adres van de primaire WINS-server.
			Secundair	Specificeer het IP-adres van de secundaire WINS-server.
		DNS-server	Primair	Specificeer het IP-adres van de primaire DNS-server.
			Secundair	Specificeer het IP-adres van de secundaire DNS-server.



Niveau 3	Niveau 4	Niveau 5	Niveau 6	Omschrijvingen
LAN met kabel	TCP/IP	APIPA	-	Hiermee stelt u de machine in om automatisch het IP-adres van het link-local-adresbereik toe te wijzen.
		IPv6	-	Hiermee schakelt u het IPv6-protocol in of uit. Meer informatie over het gebruik van het IPv6-protocol vindt u in het Brother Solutions Center via <a href="http://support.brother.com">support.brother.com</a> .
	Ethernet	-	-	Selecteer de ethernetlinkmodus.
	Status bedraad	-	-	Bekijk de huidige bedrade status.
	MAC-adres	-	-	Hiermee kunt u het MAC-adres van de machine weergeven.
	Standaard	-	-	Hiermee worden de instellingen van het bedrade netwerk naar de fabrieksinstellingen teruggezet.
	Bedraad inschakelen	-	-	Schakel de bedrade LAN handmatig in of uit.
WLAN	TCP/IP	Opstartmethode	Pogingen IP-boot	Selecteer de opstartmethode die het best aan uw behoeften voldoet.
		IP-adres	-	Voer het IP-adres in.
		Subnetmasker	-	Voer het Subnetmasker in.
		Gateway	-	Voer het Gateway-adres in.
		Knooppuntnaam	-	Voer de knooppuntnaam in. (maximaal 32 tekens)
		WINS-configuratie	-	Selecteer de WINS-configuratiemodus.
		WINS-server	Primair	Specificeer het IP-adres van de primaire WINS-server.
			Secundair	Specificeer het IP-adres van de secundaire WINS-server.
		DNS-server	Primair	Specificeer het IP-adres van de primaire DNS-server.
			Secundair	Specificeer het IP-adres van de secundaire DNS-server.
		APIPA	-	Hiermee stelt u de machine in om automatisch het IP-adres van het link-local-adresbereik toe te wijzen.
IPv6	-	Hiermee schakelt u het IPv6-protocol in of uit. Meer informatie over het gebruik van het IPv6-protocol vindt u in het Brother Solutions Center via <a href="http://support.brother.com">support.brother.com</a> .		

Niveau 3	Niveau 4	Niveau 5	Niveau 6	Omschrijvingen
WLAN	Inst. Wizard	-	-	Hiermee configureert u de draadloze netwerkinstellingen met de installatiewizard.
	WLAN-assistent	-	-	U kunt met de installatieschijf van Brother uw instellingen voor het draadloos netwerk instellen.
	WPS	-	-	Configureer uw draadloze netwerkinstellingen met de drukknopmethode.
	WPS met pincode	-	-	Configureer uw draadloze netwerkinstellingen met behulp van de WPS met een PIN-code.
	Status WLAN	Status	-	Bekijk de huidige status van het draadloze netwerk.
		Signaal	-	Bekijk de huidige signaalsterkte van het draadloze netwerk.
		SSID	-	Bekijk de huidige SSID.
		Comm. Modus	-	Bekijk de huidige communicatiemodus.
	MAC-adres	-	-	Hiermee kunt u het MAC-adres van de machine weergeven.
	Standaard	-	-	Hiermee worden de instellingen van het draadloze netwerk naar de fabrieksinstellingen teruggezet.
WLAN Activeren	-	-	Schakelt de draadloze interface in of uit.	
Wi-Fi Direct	Drukknop	-	-	Hiermee configureert u uw Wi-Fi Direct-netwerkinstellingen met de drukknopmethode.
	Pincode	-	-	Hiermee kunt u uw Wi-Fi Direct-netwerkinstellingen configureren met WPS en een pincode.
	Handmatig	-	-	Hiermee configureert u handmatig uw Wi-Fi Direct-netwerkinstellingen.
	Groepseigenaar	-	-	Stel uw machine als de Groepseigenaar in.
	Apparaatgegevens	Apparaatnaam	-	Hiermee wordt de apparaatnaam van uw machine weergegeven.
		SSID	-	Hiermee kunt u de SSID van de groepseigenaar weergeven. Wanneer de machine niet verbonden is, wordt Niet

Niveau 3	Niveau 4	Niveau 5	Niveau 6	Omschrijvingen
<b>Wi-Fi Direct</b>	<b>Apparaatgegevens</b>			verbonden op het LCD-scherm weergegeven.
		<b>IP-adres</b>	-	Hiermee kunt u het huidige IP-adres van uw machine weergeven.
	<b>Statusinformatie</b>	<b>Status</b>	-	Hiermee geeft u de status van het huidige Wi-Fi Direct-netwerk weer.
		<b>Signaal</b>	-	Hiermee kunt u de signaalsterkte van het huidige WiFi Direct-netwerk nagaan. Wanneer uw machine als Groepseigenaar handelt, geeft de LCD altijd een sterk signaal aan.
	<b>Interf. insch.</b>	-	-	Hiermee schakelt u de Wi-Fi Direct-verbinding in of uit.
<b>E-mail/IFAX</b> (Beschikbaar nadat Internetfax (I-Fax) is gedownload)	<b>E-mailadres</b>	-	-	Hiermee voert u het e-mailadres in.
	<b>Server inst.</b>	<b>SMTP</b>	<b>Server</b>	Voer de SMTP-servernaam en -adres in.
			<b>Poort</b>	Voer het SMTP-poortnummer in.
			<b>Aut. voor SMTP</b>	Selecteer de beveiligingsmethode voor e-mailmeldingen.
			<b>SSL/TLS</b>	Hiermee kunt u een e-mail verzenden of ontvangen via een e-mailserver waarvoor beveiligde SSL-/TLS-communicatie vereist is.
			<b>Cert. contr.</b>	Verifieer automatisch het SMTP-servercertificaat.
		<b>POP3/IMAP4</b>	<b>Protocol</b>	Selecteer het protocol voor het ontvangen van een e-mail van de server.
			<b>Server</b>	Voer de servernaam en -adres in.
			<b>Poort</b>	Voer het poortnummer in.
			<b>Postvaknaam</b>	Hiermee voert u de naam van het postvak in. (maximaal 60 tekens)
			<b>Wachtwoord postvak</b>	Voer het wachtwoord in om op de server aan te melden. (maximaal 32 tekens)
			<b>Map selecteren</b>	Hiermee selecteert u de opgegeven map in het postvak met het IMAP4-protocol.
			<b>SSL/TLS</b>	Hiermee kunt u een e-mail verzenden of ontvangen via een e-mailserver waarvoor

Niveau 3	Niveau 4	Niveau 5	Niveau 6	Omschrijvingen
E-mail/IFAX (Beschikbaar nadat Internetfax (I-Fax) is gedownload)	Server inst.	POP3/IMAP4		beveiligde SSL-/TLS-communicatie vereist is.
			Cert. contr.	Verifieer automatisch het SMTP-servercertificaat.
			APOP	Schakel APOP in of uit.
	E-mail RX instellen	Autom. polling	Autom. polling	Hiermee controleert u de server automatisch op nieuwe berichten.
			Pollfrequentie	Hiermee stelt u het interval voor het controleren van nieuwe berichten op de server in.
		Koptekst	-	Hiermee selecteert u de inhoud van de kopregel die wordt afgedrukt.
		Fout mail verw./lezen	-	Foutmeldingen worden automatisch door de POP3-server verwijderd. Foutmeldingen worden nadat u ze gelezen hebt automatisch door de IMAP4-server verwijderd.
		Melding	-	Ontvang meldingsberichten.
	E-mail TX instellen	Onderw. afz.	-	Hiermee kunt u het onderwerp bekijken.
		Groottebeperk.	Groottebeperk. Max.grootte (MB)	Beperk de grootte van e-maildocumenten.
		Melding	-	Verzend meldingsberichten.
	Relayeren instellen	Groepsverzenden	-	Stuur een document door naar een ander faxapparaat.
Groepsdomein		Groepsverz. XX	Registreer de domeinnaam.	
Groepsrapport		-	Druk het relayeerrapport af.	
Handmatig ontvangen	-	-	Hiermee controleert u de POP3- of IMAP4-server handmatig op nieuwe berichten.	
Web Connect-instellingen	Proxy-instell.	Proxy-verbinding	-	Wijzig de instellingen voor de internetverbinding.
		Adres	-	
		Poort	-	
		Gebruikersnaam	-	
		Wachtwoord	-	
Faxen naar server (Beschikbaar nadat Internetfax (I-Fax) is gedownload)	Faxen naar server	-	-	Selecteer het netwerkverbindingstype.
	Prefix	-	-	
	Suffix	-	-	
IPsec	-	-	-	IPsec is een optionele beveiligingsfunctie van het IP-protocol dat verificatie- en

Niveau 3	Niveau 4	Niveau 5	Niveau 6	Omschrijvingen
				versleutelingsservices voorziet. We raden u aan om contact op te nemen met uw netwerkbeheerder voordat u deze instelling wijzigt.
Netw. resetten	-	-	-	Zet alle netwerkinstellingen terug naar de fabrieksinstellingen.

[Alle instell.] > [Print lijsten]

Niveau 3	Niveau 4	Omschrijvingen
Verzendrapport	Weergeven op LCD	Hiermee geeft u verzendrapporten weer over verzonden faxen.
	Afdrukrapport	Hiermee drukt u een verzendrapport van de laatste transmissie af.
Adres- boek	-	Druk een lijst met namen en nummers in het adresboek af.
Fax Journaal	-	Druk een lijst met informatie over uw 200 laatste inkomende en uitgaande faxen af. (TX betekent Verzenden. RX betekent Ontvangen.)
Gebruikersinst	-	Druk een lijst van uw instellingen af.
Printerinstellingen	-	Druk een lijst van uw printerinstellingen af.
Netwerkconfiguratie	-	Druk een lijst van uw netwerkinstellingen af.
Bestandsl. afdr.	-	Hiermee drukt u een lijst af met de gegevens die zijn opgeslagen in het geheugen van de machine.
Drumstippen afdrukken	-	Druk het vel met puntcontrole van de drum af.
WLAN-rapport	-	Hiermee drukt u de resultaten van de draadloze LAN-verbinding af.

[Alle instell.] > [Machine-info]

Niveau 3	Niveau 4	Niveau 5	Omschrijvingen
Serienummer	-	-	Hiermee controleert u het serienummer van uw machine.
Firmware-versie	Hoofdversie	-	Hiermee controleert u de firmwareversie van uw machine.
	Sub1-versie	-	
Paginateller	Totaal	Kleur	Hiermee controleert u het totale aantal pagina's dat de machine heeft afgedrukt.
		Zwart-wit	
	Fax	-	
		Kopie	
	Zwart-wit		
	Afdrukken	Kleur	
Zwart-wit			
Overige	Kleur		
	Zwart-wit		
Levensduur onderdelen <sup>1</sup>	Drumeenheid	-	Hiermee geeft u de resterende levensduur van de drumeenheid weer.
	Riemeenheid	-	Hiermee geeft u de resterende levensduur van de riemeenheid weer.

Niveau 3	Niveau 4	Niveau 5	Omschrijvingen
Levensduur onderdelen <sup>1</sup>	Fusereenheid	-	Hiermee geeft u de resterende levensduur van de fuseereenheid weer.
	Lasereenheid	-	Hiermee geeft u de resterende levensduur van de laser-eenheid weer.
	Pap.toev.kit MF	-	Hiermee geeft u de resterende levensduur van de PF kit MP weer.
	Pap.toev.kit 1	-	Hiermee geeft u de resterende levensduur van de PF Kit 1 weer.
	Pap.toev.kit 2 <sup>2</sup>	-	Hiermee geeft u de resterende levensduur van de PF Kit 2 weer.
	Pap.toev.kit 3 <sup>2</sup>	-	Hiermee geeft u de resterende levensduur van de PF Kit 3 weer.
	Pap.toev.kit 4 <sup>2</sup>	-	Hiermee geeft u de resterende levensduur van de PF Kit 4 weer.

<sup>1</sup> De gebruiksduur is een schatting en kan variëren naargelang het gebruik.

<sup>2</sup> Beschikbaar als de optionele lade(s) is geïnstalleerd.

### [Alle instell.] > [Stand. instel.]

Niveau 3	Niveau 4	Omschrijvingen
Datum en tijd	Datum	Voeg de datum en tijd toe op het scherm en in de hoofdingen van de faxen die u verzendt.
	Tijd	
	Aut. zomertijd	Hiermee stelt u de machine in voor automatische aanpassing aan de zomer-/wintertijd.
	Tijdzone	Stel uw tijdzone in.
Stations-ID	Fax	Hiermee kunt u opgeven welke naam en welk faxnummer moeten worden afgedrukt op elke pagina die u faxt.
	Telefoon	
	Naam	
Toon/Puls (Alleen voor sommige landen beschikbaar)	-	Selecteer de kiesmodus.
Kiestoon	-	Maak de pauzedetectie van de kiestoon korter.
Tel lijn inst	-	Selecteer het type telefoonlijn.
Compatibel	-	Hiermee past u de synchronisatie aan bij verzendproblemen. VoIP-providers bieden faxondersteuning middels verschillende standaards. Als u regelmatig transmissiefouten ondervindt, selecteert u Minimaal (voor VoIP).
Reset	Apparaat resetten	Hiermee herstelt u de machine-instellingen die u heeft gewijzigd, zoals datum en tijd.
	Netw. resetten	Zet alle netwerkinstellingen terug naar de fabrieksinstellingen.
	Adresboek en fax	Wis alle opgeslagen telefoonnummers en faxinstellingen.
	Alle instellingen	Hiermee herstelt u alle machine-instellingen terug naar de fabrieksinstellingen en verwijdert u de persoonlijke gegevens in het geheugen. U kunt de gegevens niet zien op de machine.
	Fabrieksinstellingen	Hiermee herstelt u alle machine-instellingen terug naar de fabrieksinstellingen en verwijdert u de persoonlijke gegevens in het geheugen van de machine. We raden u aan deze menuoptie te gebruiken als u alle gegevens van de machine wilt wissen.

---

Niveau 3	Niveau 4	Omschrijvingen
<b>Taalkeuze</b> (Alleen voor sommige landen beschikbaar)	-	Wijzig uw LCD-taal.



### Verwante informatie

- [Instellingen- en functietabellen](#)
-

## Instellingstabellen (DCP-L8410CDW)

Gerelateerde modellen: DCP-L8410CDW

### [Instellingen]

Niveau 1	Niveau 2	Niveau 3	Omschrijvingen
	Datum en tijd	-	Hiermee krijgt u toegang tot de menu's om de datum en tijd in te stellen.
Toner	Levensduur toner	-	Bekijk de geschatte resterende levensduur van de toner.
	Testafdruk	-	Druk een testpagina af.
	Kalibratie	Kalibreren	Hiermee start u de kalibratie van de kleuren om de kleuren te controleren en te corrigeren.
		Reset	Hiermee reset u de kalibratieparameters naar de standaardinstellingen.
Registratie	-	Ga naar het menu Registratie om de afdrukpositie van elke kleur in te stellen.	
Netwerk	LAN met kabel	-	Verkrijg toegang tot de instelmenu's van bedrade LAN.
	WLAN	-	Verkrijg toegang tot de instelmenu's van WLAN.
Scherminst.	-	-	Hiermee opent u de instellingenmenu's van het standaardscherm.
Wi-Fi Direct	-	-	Verkrijg toegang tot de instelmenu's van Wi-Fi Direct.
Lade-instell.	-	-	Hiermee opent u de lade-instellingenmenu's.
Alle instell.	-	-	Configureer de gedetailleerde instellingen.

### [Alle instell.] > [Standaardinst.]

Niveau 3	Niveau 4	Niveau 5	Omschrijvingen
Lade-instelling	Papiersoort	MF-lade	Hiermee selecteert u de papiersoort die overeenkomt met het papier in de multifunctionele lade.
		Lade 1	Hiermee selecteert u de papiersoort die overeenkomt met het papier in de standaardpapierlade.
		Lade 2 <sup>1</sup>	Hiermee selecteert u de papiersoort die overeenkomt met het papier in de optionele lade (lade 2).
		Lade 3 <sup>1</sup>	Hiermee selecteert u de papiersoort die overeenkomt met het papier in de optionele lade (lade 3).
	Papierform.	Lade 4 <sup>1</sup>	Hiermee selecteert u de papiersoort die overeenkomt met het papier in de optionele lade (lade 4).
		MF-lade	Hiermee selecteert u de grootte van het papier dat u in de multifunctionele lade hebt geplaatst.
		Lade 1	Selecteer de grootte van het papier dat u in de standaardpapierlade hebt geplaatst.
		Lade 2 <sup>1</sup>	Hiermee selecteert u de grootte van het papier dat u in de optionele lade (lade 2) hebt geplaatst.
Lade 3 <sup>1</sup>	Hiermee selecteert u de grootte van het papier dat u in de optionele lade (lade 3) hebt geplaatst.		



Niveau 3	Niveau 4	Niveau 5	Omschrijvingen
Lade-instelling	Papierform.	Lade 4 <sup>1</sup>	Hiermee selecteert u de grootte van het papier dat u in de optionele lade (lade 4) hebt geplaatst.
	Controleer formaat	-	Hiermee selecteert u of een bericht moet worden weergegeven dat u vraagt om de grootte van het papier in de machine en het overeenstemmende papierformaat van de machine te controleren.
	Ladegebruik: Kopiëren	-	Selecteer de te gebruiken lade voor kopiëren.
	Ladegebruik: Afdrukken	-	Hiermee selecteert u de lade die voor afdrukken wordt gebruikt.
Volume	Toon	-	Pas het volume van de waarschuwingstoon aan.
LCD-instell.	Schermverlicht	-	Past de helderheid van de LCD-achtergrond aan.
	Lichtdim-timer	-	Hiermee kunt u instellen hoe lang de achtergrondverlichting op de LCD blijft branden nadat u naar het hoofdbeginscherm bent teruggekeerd.
Scherminst.	Startscherm	-	Stel het hoofdbeginscherm in.
	Scherm Kopiëren	-	Hiermee kunt u het standaardkopiëerscherm instellen.
	Scherm Scannen	-	Hiermee kunt u het standaardscanscherm instellen.
Instellingen voor meldingen	Scanresult. (Geen lege pag.)	-	Toont het totaal aantal gescande pagina's en overgeslagen blanco pagina's nadat het scannen is voltooid.
Ecologie	Toner besparen	-	Verhoog het aantal pagina's van de tonercartridge.
	Tijd slaapstand	-	Hiermee bepaalt u hoeveel tijd verstrijkt voordat de machine naar de energiespaarstand gaat.
	Stille modus	-	Verminder de afdruggeluidsemissie.
	Aut. uitschak.	-	Hiermee stelt u in hoeveel uur de machine in de stand Diepe slaap blijft voor er wordt overgeschakeld naar de stroomuitschakelstand.
Instelblokk.	Wachtw. inst.	-	Hiermee voorkomt u dat onbevoegde gebruikers de instellingen van de machine wijzigen.
	Slot Uit→Aan	-	
	Nieuw wachtw. (Alleen beschikbaar wanneer u het wachtwoord voor het eerst invoert.)	-	

<sup>1</sup> Beschikbaar als de optionele lade(s) is (zijn) geïnstalleerd.

### [Alle instell.] > [Instellingen snelkoppelingen]

Niveau 1	Niveau 2	Omschrijvingen
(Selecteer een snelkoppeling)	Naamwijz	Wijzig de naam van de snelkoppeling.
	Bewerken	Hiermee kunt u de snelkoppelingsinstellingen wijzigen.
	Verwijder	Wis de snelkoppeling.

### [Alle instell.] > [Printer]

Niveau 1	Niveau 2	Niveau 3	Omschrijvingen
Emulatie	-	-	Selecteer de emulatiemodus.
Kwaliteit	-	-	Hiermee selecteert u de afdrukkwaliteit.

Niveau 1	Niveau 2	Niveau 3	Omschrijvingen
Afdrukopties	Lettretypelijst	HP LaserJet	Druk een lijst met de interne lettertypes van de machine af.
		BR-Script 3	
	Testafdruk	-	Druk een testpagina af.
Tweezijdig	2-zijdige afdruk	-	Schakel tweezijdig afdrukken in of uit en kies lange zijde of korte zijde.
	Eén afbeelding	-	Voor een afdruktaak waarvan de laatste pagina een enkelzijdige afbeelding is, selecteert u de optie 1-zijd. invoer om de afdruktijd te verminderen.  Wanneer u briefpapier of voorgedrukt papier gebruikt, moet u de optie 2-zijd. invoer selecteren. Als u 1-zijd. invoer selecteert voor briefpapier of voorgedrukt papier, wordt de laatste pagina op de achterzijde afgedrukt.
Autom. doorgaan	-	-	Selecteer als u wilt dat de machine fouten met het papierformaat of fouten met het mediatype automatisch wist en papier van andere lades gebruikt.
Uitvoerkleur	-	-	Stel de uitvoerkleur in.
Opdracht HP-lade	-	-	Hiermee selecteert u de juiste versie van HP LaserJet-lade-emulatie.
Printer resetten	-	-	Herstel de printerinstellingen naar de fabrieksinstellingen.
Kleurcorrectie	Kalibratie	Kalibreren	Hiermee start u de kalibratie van de kleuren om de kleuren te controleren en te corrigeren.
		Reset	Hiermee reset u de kalibratieparameters naar de standaardinstellingen.
	Registratie	-	Lijn de afdrukpositie van elke kleur uit.
	Autom. correctie	-	Stel de machine zo in dat ze de kalibratie en de registratie van de kleuren automatisch uitvoert.
	Kleurinstellingen	Instelmodus	Selecteer of de afdrukinstellingen voor kleur van de machine of de printerdriver moeten worden toegepast.
		Kleurmodus	Hiermee selecteert u de modus voor kleuren.
		Grijze kleur verbeteren	Schakel in of uit om de beeldkwaliteit van schaduwgebieden te verbeteren.
		Afdrukken in zwart verbeteren	Schakel in of uit als een zwarte afbeelding niet correct is afgedrukt.
		Helderheid	Hiermee kunt u de helderheid instellen.
		Contrast	Hiermee kunt u het contrast instellen.
Rood		Hiermee past u de rode kleur aan.	
Groen		Hiermee past u de groene kleur aan.	
Blauw	Hiermee past u de blauwe kleur aan.		

[Alle instell.] > [Netwerk]

Niveau 1	Niveau 2	Niveau 3	Niveau 4	Omschrijvingen
LAN met kabel	TCP/IP	Opstartmethode	Pogingen IP-boot	Selecteer de opstartmethode die het best aan uw behoeften voldoet.

Niveau 1	Niveau 2	Niveau 3	Niveau 4	Omschrijvingen
LAN met kabel	TCP/IP	IP-adres	-	Voer het IP-adres in.
		Subnetmasker	-	Voer het Subnetmasker in.
		Gateway	-	Voer het Gateway-adres in.
		Knooppuntnaam	-	Voer de knooppuntnaam in. (maximaal 32 tekens)
		WINS-configuratie	-	Selecteer de WINS-configuratiemodus.
		WINS-server	Primair	Specificeer het IP-adres van de primaire WINS-server.
			Secundair	Specificeer het IP-adres van de secundaire WINS-server.
		DNS-server	Primair	Specificeer het IP-adres van de primaire DNS-server.
			Secundair	Specificeer het IP-adres van de secundaire DNS-server.
	APIPA	-	Hiermee stelt u de machine in om automatisch het IP-adres van het link-local-adresbereik toe te wijzen.	
	IPv6	-	Hiermee schakelt u het IPv6-protocol in of uit. Meer informatie over het gebruik van het IPv6-protocol vindt u in het Brother Solutions Center via <a href="http://support.brother.com">support.brother.com</a> .	
	Ethernet	-	-	Selecteer de ethernetlinkmodus.
	Status bedraad	-	-	Bekijk de huidige bedrade status.
MAC-adres	-	-	Hiermee kunt u het MAC-adres van de machine weergeven.	
Standaard	-	-	Hiermee worden de instellingen van het bedrade netwerk naar de fabrieksinstellingen teruggezet.	
Bedraad inschakelen	-	-	Schakel de bedrade LAN handmatig in of uit.	
WLAN	TCP/IP	Opstartmethode	Pogingen IP-boot	Selecteer de opstartmethode die het best aan uw behoeften voldoet.
		IP-adres	-	Voer het IP-adres in.
		Subnetmasker	-	Voer het Subnetmasker in.
		Gateway	-	Voer het Gateway-adres in.
		Knooppuntnaam	-	Voer de knooppuntnaam in. (maximaal 32 tekens)
		WINS-configuratie	-	Selecteer de WINS-configuratiemodus.

Niveau 1	Niveau 2	Niveau 3	Niveau 4	Omschrijvingen
WLAN	TCP/IP	WINS-server	Primair	Specificeer het IP-adres van de primaire WINS-server.
			Secundair	Specificeer het IP-adres van de secundaire WINS-server.
		DNS-server	Primair	Specificeer het IP-adres van de primaire DNS-server.
			Secundair	Specificeer het IP-adres van de secundaire DNS-server.
		APIPA	-	Hiermee stelt u de machine in om automatisch het IP-adres van het link-local-adresbereik toe te wijzen.
	IPv6	-	Hiermee schakelt u het IPv6-protocol in of uit. Meer informatie over het gebruik van het IPv6-protocol vindt u in het Brother Solutions Center via <a href="http://support.brother.com">support.brother.com</a> .	
	Inst. Wizard	-	-	Hiermee configureert u de draadloze netwerkinstellingen met de installatiewizard.
	WLAN-assistent	-	-	U kunt met de installatieschijf van Brother uw instellingen voor het draadloos netwerk instellen.
	WPS	-	-	Configureer uw draadloze netwerkinstellingen met de drukknopmethode.
	WPS met pincode	-	-	Configureer uw draadloze netwerkinstellingen met behulp van de WPS met een PIN-code.
	Status WLAN	Status	-	Bekijk de huidige status van het draadloze netwerk.
			-	Bekijk de huidige signaalsterkte van het draadloze netwerk.
			-	Bekijk de huidige SSID.
			-	Bekijk de huidige communicatiemodus.
	MAC-adres	-	-	Hiermee kunt u het MAC-adres van de machine weergeven.
Standaard	-	-	Hiermee worden de instellingen van het draadloze netwerk naar de fabrieksinstellingen teruggezet.	
WLAN Activeren	-	-	Schakelt de draadloze interface in of uit.	

Niveau 1	Niveau 2	Niveau 3	Niveau 4	Omschrijvingen	
<b>Wi-Fi Direct</b>	<b>Drukknop</b>	-	-	Hiermee configureert u uw Wi-Fi Direct-netwerkinstellingen met de drukknopmethode.	
	<b>Pincode</b>	-	-	Hiermee kunt u uw Wi-Fi Direct-netwerkinstellingen configureren met WPS en een pincode.	
	<b>Handmatig</b>	-	-	Hiermee configureert u handmatig uw Wi-Fi Direct-netwerkinstellingen.	
	<b>Groepseigenaar</b>	-	-	Stel uw machine als de Groepseigenaar in.	
	<b>Apparaatgegevens</b>	<b>Apparaatnaam</b>	-	-	Hiermee wordt de apparaatnaam van uw machine weergegeven.
		<b>SSID</b>	-	-	Hiermee kunt u de SSID van de groepseigenaar weergeven. Wanneer de machine niet verbonden is, wordt Niet verbonden op het LCD-scherm weergegeven.
		<b>IP-adres</b>	-	-	Hiermee kunt u het huidige IP-adres van uw machine weergeven.
	<b>Statusinformatie</b>	<b>Status</b>	-	-	Hiermee geeft u de status van het huidige Wi-Fi Direct-netwerk weer.
		<b>Signaal</b>	-	-	Hiermee kunt u de signaalsterkte van het huidige WiFi Direct-netwerk nagaan. Wanneer uw machine als Groepseigenaar handelt, geeft de LCD altijd een sterk signaal aan.
	<b>Interf. insch.</b>	-	-	-	Hiermee schakelt u de Wi-Fi Direct-verbinding in of uit.
<b>E-mail</b> (Beschikbaar nadat Scannen naar e-mailserver is gedownload)	<b>E-mailadres</b>	-	-	Hiermee voert u het e-mailadres in.	
	<b>Server inst.</b>	<b>SMTP</b>	<b>Server</b>	Voer de SMTP-servernaam en -adres in.	
			<b>Poort</b>	Voer het SMTP-poortnummer in.	
			<b>Aut. voor SMTP</b>	Selecteer de beveiligingsmethode voor e-mailmeldingen.	
			<b>SSL/TLS</b>	Hiermee kunt u een e-mail verzenden of ontvangen via een e-mailserver waarvoor beveiligde SSL-/TLS-communicatie vereist is.	
<b>Cert. contr.</b>		Verifieer automatisch het SMTP-servercertificaat.			

Niveau 1	Niveau 2	Niveau 3	Niveau 4	Omschrijvingen
E-mail (Beschikbaar nadat Scannen naar e-mailserver is gedownload)	E-mail TX instellen	Onderw. afz.	-	Hiermee kunt u het onderwerp bekijken.
		Groottebeperk.	Groottebeperk. Max.grootte (MB)	Beperk de grootte van e-maildocumenten.
		Melding	-	Verzend meldingsberichten.
Web Connect-instellingen	Proxy-instell.	Proxy-verbinding	-	Wijzig de instellingen voor de internetverbinding.
		Adres	-	
		Poort	-	
		Gebruikersnaam	-	
		Wachtwoord	-	
IPsec	-	-	-	IPsec is een optionele beveiligingsfunctie van het IP-protocol dat verificatie- en versleutelingsservices voorziet. We raden u aan om contact op te nemen met uw netwerkbeheerder voordat u deze instelling wijzigt.
Netw. resetten	-	-	-	Zet alle netwerkinstellingen terug naar de fabrieksinstellingen.

[Alle instell.] > [Print lijsten]

Niveau 1	Niveau 2	Omschrijvingen
Adres- boek (Beschikbaar nadat Scannen naar e-mailserver is gedownload)	-	Druk een lijst met namen en nummers in het adresboek af.
Journaalrapport (Beschikbaar nadat Scannen naar e-mailserver is gedownload)	-	Hiermee drukt u een lijst af met informatie over de laatste 200 verzonden e-mails.
Gebruikersinst	-	Druk een lijst van uw instellingen af.
Printerinstellingen	-	Druk een lijst van uw printerinstellingen af.
Netwerkconfiguratie	-	Druk een lijst van uw netwerkinstellingen af.
Bestandsl. afdr.	-	Hiermee drukt u een lijst af met de gegevens die zijn opgeslagen in het geheugen van de machine.
Drumstippen afdrukken	-	Druk het vel met puntcontrole van de drum af.
WLAN-rapport	-	Hiermee drukt u de resultaten van de draadloze LAN-verbinding af.

[Alle instell.] > [Machine-info]

Niveau 1	Niveau 2	Niveau 3	Omschrijvingen
Serienummer	-	-	Hiermee controleert u het serienummer van uw machine.
Firmware-versie	Hoofdversie	-	Hiermee controleert u de firmwareversie van uw machine.
	Sub1-versie	-	

Niveau 1	Niveau 2	Niveau 3	Omschrijvingen
Paginateller	Totaal	Kleur	Hiermee controleert u het totale aantal pagina's dat de machine heeft afgedrukt.
		Zwart-wit	
	Kopie	Kleur	
		Zwart-wit	
	Afdrukken	Kleur	
		Zwart-wit	
	Overige	Kleur	
		Zwart-wit	
Levensduur onderdelen <sup>1</sup>	Drumeenheid	-	Hiermee geeft u de resterende levensduur van de drumeenheid weer.
	Riemeenheid	-	Hiermee geeft u de resterende levensduur van de riemeenheid weer.
	Fusereenheid	-	Hiermee geeft u de resterende levensduur van de fuseereenheid weer.
	Lasereenheid	-	Hiermee geeft u de resterende levensduur van de laser-eenheid weer.
	Pap.toev.kit MF	-	Hiermee geeft u de resterende levensduur van de PF kit MP weer.
	Pap.toev.kit 1	-	Hiermee geeft u de resterende levensduur van de PF Kit 1 weer.
	Pap.toev.kit 2 <sup>2</sup>	-	Hiermee geeft u de resterende levensduur van de PF Kit 2 weer.
	Pap.toev.kit 3 <sup>2</sup>	-	Hiermee geeft u de resterende levensduur van de PF Kit 3 weer.
	Pap.toev.kit 4 <sup>2</sup>	-	Hiermee geeft u de resterende levensduur van de PF Kit 4 weer.

<sup>1</sup> De gebruiksduur is een schatting en kan variëren naargelang het gebruik.

<sup>2</sup> Beschikbaar als de optionele lade(s) is geïnstalleerd.

### [Alle instell.] > [Stand.instel.]

Niveau 1	Niveau 2	Omschrijvingen
Datum en tijd	Datum	Voeg de datum en tijd toe op het scherm en in de hoofdingen van de faxen die u verzendt.
	Tijd	
	Aut. zomertijd	Hiermee stelt u de machine in voor automatische aanpassing aan de zomer-/wintertijd.
	Tijdzone	Stel uw tijdzone in.
Reset	Apparaat resetten	Hiermee herstelt u de machine-instellingen die u heeft gewijzigd, zoals datum en tijd.
	Netw. resetten	Zet alle netwerkinstellingen terug naar de fabrieksinstellingen.
	Adresboek (Beschikbaar nadat Scannen naar e-mailservers is gedownload)	Hiermee wist u alle opgeslagen e-mailadressen.
	Alle instellingen	Hiermee herstelt u alle machine-instellingen terug naar de fabrieksinstellingen en verwijdert u de persoonlijke gegevens in het geheugen. U kunt de gegevens niet zien op de machine.

---

Niveau 1	Niveau 2	Omschrijvingen
Reset	Fabrieksinstellingen	Hiermee herstelt u alle machine-instellingen terug naar de fabrieksinstellingen en verwijdert u de persoonlijke gegevens in het geheugen van de machine. We raden u aan deze menuoptie te gebruiken als u alle gegevens van de machine wilt wissen.
Taalkeuze (Alleen voor sommige landen beschikbaar)	-	Wijzig uw LCD-taal.



### Verwante informatie

- [Instellingen- en functietabellen](#)
-



## Instellingstabellen (MFC-L8900CDW/MFC-L9570CDW)

Gerelateerde modellen: MFC-L8900CDW/MFC-L9570CDW

[Alle instell.] > [Standaardinst.]

Niveau 3	Niveau 4	Niveau 5	Omschrijvingen	
Lade- instelling	Papiersoort	MF-lade	Hiermee selecteert u de papiersoort die overeenkomt met het papier in de multifunctionele lade.	
		Lade 1	Hiermee selecteert u de papiersoort die overeenkomt met het papier in de standaardpapierlade.	
		Lade 2 <sup>1</sup>	Hiermee selecteert u de papiersoort die overeenkomt met het papier in de optionele lade (lade 2).	
		Lade 3 <sup>1</sup>	Hiermee selecteert u de papiersoort die overeenkomt met het papier in de optionele lade (lade 3).	
		Lade 4 <sup>1</sup>	Hiermee selecteert u de papiersoort die overeenkomt met het papier in de optionele lade (lade 4).	
	Papierform.	MF-lade	Hiermee selecteert u de grootte van het papier dat u in de multifunctionele lade hebt geplaatst.	
		Lade 1	Selecteer de grootte van het papier dat u in de standaardpapierlade hebt geplaatst.	
		Lade 2 <sup>1</sup>	Hiermee selecteert u de grootte van het papier dat u in de optionele lade (lade 2) hebt geplaatst.	
		Lade 3 <sup>1</sup>	Hiermee selecteert u de grootte van het papier dat u in de optionele lade (lade 3) hebt geplaatst.	
		Lade 4 <sup>1</sup>	Hiermee selecteert u de grootte van het papier dat u in de optionele lade (lade 4) hebt geplaatst.	
	Meld. bijna leeg	Meld. bijna leeg	Hiermee selecteert u of een melding moet worden weergegeven dat de papierlade bijna leeg is.	
		Meldingsniveau	Hiermee selecteert u het minimale papierniveau waarbij de melding wordt weergegeven.	
	Controleer formaat	-	Hiermee selecteert u of een bericht moet worden weergegeven dat u vraagt om de grootte van het papier in de machine en het overeenstemmende papierformaat van de machine te controleren.	
	Ladegebruik: Kopiëren	-	Selecteer de te gebruiken lade voor kopiëren.	
	Ladegebruik: Faxen	-	Selecteer de te gebruiken lade voor faxen.	
	Ladegebruik: Afdrukken	-	Hiermee selecteert u de lade die voor afdrukken wordt gebruikt.	
	Volume	Belvolume	-	Pas het belvolume aan.
		Toon	-	Pas het volume van de waarschuwingstoon aan.
Luidspreker		-	Pas het luidsprekervolume aan.	

Niveau 3	Niveau 4	Niveau 5	Omschrijvingen
LCD-instell.	Schermmverlicht	-	Past de helderheid van de LCD-achtergrond aan.
	Lichtdim-timer	-	Hiermee kunt u instellen hoe lang de achtergrondverlichting op de LCD blijft branden nadat u naar het hoofdbeginscherm bent teruggekeerd.
Instellingen voor meldingen	Scanresult. (Geen lege pag.)	-	Toont het totaal aantal gescande pagina's en overgeslagen blanco pagina's nadat het scannen is voltooid.
Ecologie	Toner besparen	-	Verhoog het aantal pagina's van de tonercartridge.
	Tijd slaapstand	-	Hiermee bepaalt u hoeveel tijd verstrijkt voordat de machine naar de energiespaarstand gaat.
	Stille modus	-	Verminder de afdrukgeluidsemissie.
	Aut. uitschak.	-	Hiermee stelt u in hoeveel uur de machine in de stand Diepe slaap blijft voor er wordt overgeschakeld naar de stroomuitschakelstand.

<sup>1</sup> Beschikbaar als de optionele lade(s) is (zijn) geïnstalleerd.

#### [Alle instell.] > [Instellingen snelkoppelingen]

Niveau 3	Niveau 4	Omschrijvingen
(Selecteer een snelkoppeling)	Naamwijz	Wijzig de naam van de snelkoppeling.
	Bewerken	Hiermee kunt u de snelkoppelingsinstellingen wijzigen.
	Verwijder	Wis de snelkoppeling.
	Kaart/NFC registreren	Hiermee wijst u een snelkoppeling toe aan een identiteitskaart.
	Kaart/NFC verwijderen	Hiermee verwijdert u een snelkoppeling van een identiteitskaart.

#### [Alle instell.] > [Fax]

Niveau 3	Niveau 4	Niveau 5	Omschrijvingen	
Ontvangstmenu	Ontvangstmod.	-	Selecteer de ontvangstmodus die het best aan uw behoeften voldoet.	
	Belvertraging	-	Hiermee kunt u instellen hoe vaak het belsignaal moet overgaan voordat de machine reageert in de modus Fax of Fax/Tel.	
	F/T beltijd	-	Stel de lengte van het dubbel belsignaal in Fax/Tel-modus in.	
	Faxvoorbeeld	-	Hiermee kunt u ontvangen faxen bekijken op de LCD.	
	Fax Waarnemen	-	Ontvang faxberichten automatisch wanneer u een oproep beantwoordt en faxtonen hoort.	
	Act.Op Afst.	Act.Op Afst.		Hiermee kunt u oproepen op een tweede of extern toestel aannemen en codes gebruiken om de codes op afstand in- of uitschakelen. U kunt deze codes personaliseren.
		Afstandscodes		
Deactiveren				
Auto reductie		-	Verklein het formaat van inkomende faxen.	

Niveau 3	Niveau 4	Niveau 5	Omschrijvingen
Ontvangstmenu	PC-Fax ontv.	Aan	Hiermee stelt u de machine in om faxen naar uw computer te verzenden. U kunt de beveiligingsfunctie Back-up afdrucken inschakelen.
		Uit	
	Geheugenontv.	Uit	-
		Fax Doorzenden	Stel de machine in om faxberichten door te zenden of om binnenkomende faxen in het geheugen op te slaan (zodat u deze kunt opvragen wanneer u niet bij uw machine bent). Als u Fax doorzenden selecteert, kunt u de beveiligingsfunctie Back-up afdrucken inschakelen.
		Fax Opslaan	
	Doorsturen naar cloud	Hiermee stuurt u inkomende faxen door naar de internetservice.	
Faxontvangststempel	-	Hiermee drukt u boven aan ontvangen faxen de tijd en datum van ontvangst af.	
Tweezijdig	-	Druk ontvangen faxen op beide zijden van het papier af.	
Verzendmenu	Verzamelen	-	Combineer uitgestelde faxen naar hetzelfde faxnummer op hetzelfde ogenblik van de dag tot één transmissie.
	Voorpagina-instelling	Afdrukvoorbeeld	Druk een voorbeeld van het faxvoorblad af. U kunt informatie invullen en het met uw document faxen.
		Voorblad Opm.	Stel uw eigen opmerkingen voor het faxvoorblad op.
	Automatisch herkiezen	-	Stel de machine in om het laatste faxnummer na vijf minuten opnieuw te bellen als de fax niet werd verzonden omdat de lijn bezet was.
Bestemming	-	Hiermee kunt u de machine instellen om tijdens het kiezen van faxen gegevens over de bestemming op de LCD weer te geven.	
Kies rapport	Verzendrapp.	-	Selecteer de voorbereidende installatie voor het verzendrapport.
	Journaal tijd	Journaal tijd	Hiermee stelt u het interval in voor het automatisch afdrucken van het faxjournaal.
		Tijd	Als u een andere optie dan Uit of Elke 50 faxen selecteert, kunt u de tijd voor de optie instellen.
Dag	Als u Elke 7 dagen selecteert, kunt u de dag van de week instellen.		
Print document	-	-	Hiermee drukt u binnengekomen faxen af die in het geheugen van de machine zijn opgeslagen.
Afst.bediening	-	-	Stel uw eigen code in voor afstandsbediening.
Kiesbeperking	Cijfertoetsen	-	Stel de machine in om het kiezen te beperken bij gebruik van de kiestoetsen.
	Adresboek	-	Stel de machine in om het kiezen te beperken bij gebruik van het adresboek.

Niveau 3	Niveau 4	Niveau 5	Omschrijvingen
Kiesbeperking	Snelk.	-	Stel de machine in om het kiezen te beperken bij gebruik van een snelkoppeling.
	LDAP-server	-	Stel de machine in om het kiezen van LDAP-servernummers te beperken.
Rest. jobs	-	-	Hiermee kunt u controleren welke geplande taken in het geheugen van de machine zijn opgeslagen en geselecteerde taken annuleren.

[Alle instell.] > [Printer]

Niveau 3	Niveau 4	Niveau 5	Omschrijvingen	
Emulatie	-	-	Selecteer de emulatiemodus.	
Kwaliteit	-	-	Hiermee selecteert u de afdrukkwaliteit.	
Afdrukopties	Lettretypelijst	HP LaserJet BR-Script 3	Druk een lijst met de interne lettertypes van de machine af.	
	Testafdruk	-	Druk een testpagina af.	
Tweezijdig	2-zijdige afdruk	-	Schakel tweezijdig afdrucken in of uit en kies lange zijde of korte zijde.	
	Eén afbeelding	-	Voor een afdruktaak waarvan de laatste pagina een enkelzijdige afbeelding is, selecteert u de optie 1-zijd. invoer om de afdruktijd te verminderen. Wanneer u briefpapier of voorgedrukt papier gebruikt, moet u de optie 2-zijd. invoer selecteren. Als u 1-zijd. invoer selecteert voor briefpapier of voorgedrukt papier, wordt de laatste pagina op de achterzijde afgedrukt.	
Autom. doorgaan	-	-	Selecteer als u wilt dat de machine fouten met het papierformaat of fouten met het mediatype automatisch wist en papier van andere lades gebruikt.	
Uitvoerkleur	-	-	Stel de uitvoerkleur in.	
Opdracht HP-lade	-	-	Hiermee selecteert u de juiste versie van HP LaserJet-lade-emulatie.	
Printer resetten	-	-	Herstel de printerinstellingen naar de fabrieksinstellingen.	
Kleurcorrectie	Kalibratie	Kalibreren	Hiermee start u de kalibratie van de kleuren om de kleuren te controleren en te corrigeren.	
		Reset	Hiermee reset u de kalibratieparameters naar de standaardinstellingen.	
	Registratie	-	Lijn de afdrukpositie van elke kleur uit.	
	Autom. correctie	-	Stel de machine zo in dat ze de kalibratie en de registratie van de kleuren automatisch uitvoert.	
	Kleurinstel.	Instelmodus	-	Selecteer of de afdrukinstellingen voor kleur van de machine of de printerdriver moeten worden toegepast.
		Kleurmodus	-	Hiermee selecteert u de modus voor kleuren.
Grijze kleur verbeteren		-	Schakel in of uit om de beeldkwaliteit van schaduwgebieden te verbeteren.	

Niveau 3	Niveau 4	Niveau 5	Omschrijvingen
Kleurcorrectie	Kleurinstel.	Afdrukken in zwart verbeteren	Schakel in of uit als een zwarte afbeelding niet correct is afgedrukt.
		Helderheid	Hiermee kunt u de helderheid instellen.
		Contrast	Hiermee kunt u het contrast instellen.
		Rood	Hiermee past u de rode kleur aan.
		Groen	Hiermee past u de groene kleur aan.
		Blauw	Hiermee past u de blauwe kleur aan.

[Alle instell.] > [Netwerk]

Niveau 3	Niveau 4	Niveau 5	Niveau 6	Omschrijvingen	
LAN met kabel	TCP/IP	Opstartmethode	Pogingen IP-boot	Selecteer de opstartmethode die het best aan uw behoeften voldoet.	
		IP-adres	-	Voer het IP-adres in.	
		Subnetmasker	-	Voer het Subnetmasker in.	
		Gateway	-	Voer het Gateway-adres in.	
		Knooppuntnaam	-	Voer de knooppuntnaam in. (maximaal 32 tekens)	
		WINS-configuratie	-	Selecteer de WINS-configuratiemodus.	
		WINS-server	Primair	Specificeer het IP-adres van de primaire WINS-server.	
			Secundair	Specificeer het IP-adres van de secundaire WINS-server.	
		DNS-server	Primair	Specificeer het IP-adres van de primaire DNS-server.	
			Secundair	Specificeer het IP-adres van de secundaire DNS-server.	
		APIPA	-	Hiermee stelt u de machine in om automatisch het IP-adres van het link-local-adresbereik toe te wijzen.	
		IPv6	-	Hiermee schakelt u het IPv6-protocol in of uit. Meer informatie over het gebruik van het IPv6-protocol vindt u in het Brother Solutions Center via <a href="http://support.brother.com">support.brother.com</a> .	
		Ethernet	-	-	Selecteer de ethernetlinkmodus.
		Status bedraad	-	-	Bekijk de huidige bedrade status.
MAC-adres	-	-	Hiermee kunt u het MAC-adres van de machine weergeven.		
Standaard	-	-	Hiermee worden de instellingen van het bedrade netwerk naar de		

Niveau 3	Niveau 4	Niveau 5	Niveau 6	Omschrijvingen	
LAN met kabel				fabrieksinstellingen teruggezet.	
	Bedraad inschakelen (voor modellen met draadloos netwerk)	-	-	Schakel de bedrade LAN handmatig in of uit.	
WLAN (voor modellen met draadloos netwerk)	TCP/IP	Opstartmethode	Pogingen IP-boot	Selecteer de opstartmethode die het best aan uw behoeften voldoet.	
		IP-adres	-	Voer het IP-adres in.	
		Subnetmasker	-	Voer het Subnetmasker in.	
		Gateway	-	Voer het Gateway-adres in.	
		Knooppuntnaam	-	Voer de knooppuntnaam in. (maximaal 32 tekens)	
		WINS-configuratie	-	Selecteer de WINS-configuratiemodus.	
		WINS-server	Primair	Specificeer het IP-adres van de primaire WINS-server.	
			Secundair	Specificeer het IP-adres van de secundaire WINS-server.	
		DNS-server	Primair	Specificeer het IP-adres van de primaire DNS-server.	
			Secundair	Specificeer het IP-adres van de secundaire DNS-server.	
		APIPA	-	Hiermee stelt u de machine in om automatisch het IP-adres van het link-local-adresbereik toe te wijzen.	
		IPv6	-	Hiermee schakelt u het IPv6-protocol in of uit. Meer informatie over het gebruik van het IPv6-protocol vindt u in het Brother Solutions Center via <a href="http://support.brother.com">support.brother.com</a> .	
		Inst. Wizard	-	-	Hiermee configureert u de draadloze netwerkinstellingen met de installatiewizard.
		WLAN-assistent	-	-	U kunt met de installatieschijf van Brother uw instellingen voor het draadloos netwerk instellen.
WPS	-	-	Configureer uw draadloze netwerkinstellingen met de drukknopmethode.		
WPS met pincode	-	-	Configureer uw draadloze netwerkinstellingen met behulp van de WPS met een PIN-code.		
Status WLAN	Status	-	Bekijk de huidige status van het draadloze netwerk.		

Niveau 3	Niveau 4	Niveau 5	Niveau 6	Omschrijvingen	
<b>WLAN</b> (voor modellen met draadloos netwerk)	<b>Status WLAN</b>	<b>Signaal</b>	-	Bekijk de huidige signaalsterkte van het draadloze netwerk.	
		<b>SSID</b>	-	Bekijk de huidige SSID.	
		<b>Comm. Modus</b>	-	Bekijk de huidige communicatiemodus.	
	<b>MAC-adres</b>	-	-	Hiermee kunt u het MAC-adres van de machine weergeven.	
	<b>Standaard</b>	-	-	Hiermee worden de instellingen van het draadloze netwerk naar de fabrieksinstellingen teruggezet.	
	<b>WLAN Activeren</b>	-	-	Schakelt de draadloze interface in of uit.	
<b>Wi-Fi Direct</b> (voor modellen met draadloos netwerk)	<b>Drukknop</b>	-	-	Hiermee configureert u uw Wi-Fi Direct-netwerkinstellingen met de drukknopmethode.	
	<b>Pincode</b>	-	-	Hiermee kunt u uw Wi-Fi Direct-netwerkinstellingen configureren met WPS en een pincode.	
	<b>Handmatig</b>	-	-	Hiermee configureert u handmatig uw Wi-Fi Direct-netwerkinstellingen.	
	<b>Groepseigenaar</b>	-	-	Stel uw machine als de Groepseigenaar in.	
	<b>Apparaatgegevens</b>	<b>Apparaatnaam</b>	-	-	Hiermee wordt de apparaatnaam van uw machine weergegeven.
		<b>SSID</b>	-	-	Hiermee kunt u de SSID van de groepseigenaar weergeven. Wanneer de machine niet verbonden is, wordt Niet verbonden op het LCD-scherm weergegeven.
		<b>IP-adres</b>	-	-	Hiermee kunt u het huidige IP-adres van uw machine weergeven.
	<b>Statusinformatie</b>	<b>Status</b>	-	-	Hiermee geeft u de status van het huidige Wi-Fi Direct-netwerk weer.
		<b>Signaal</b>	-	-	Hiermee kunt u de signaalsterkte van het huidige WiFi Direct-netwerk nagaan. Wanneer uw machine als Groepseigenaar handelt, geeft de LCD altijd een sterk signaal aan.
	<b>Interf. insch.</b>	-	-	-	Hiermee schakelt u de Wi-Fi Direct-verbinding in of uit.

Niveau 3	Niveau 4	Niveau 5	Niveau 6	Omschrijvingen	
<b>NFC</b> (alleen op bepaalde modellen beschikbaar)	-	-	-	Hiermee schakelt u NFC-functie in of uit.	
<b>E-mail/IFAX</b>	<b>E-mailadres</b>	-	-	Hiermee voert u het e-mailadres in.	
	<b>Server inst.</b>	<b>SMTP</b>	<b>Server</b>	Voer de SMTP-servernaam en -adres in.	
			<b>Poort</b>	Voer het SMTP-poortnummer in.	
			<b>Aut. voor SMTP</b>	Selecteer de beveiligingsmethode voor e-mailmeldingen.	
			<b>SSL/TLS</b>	Hiermee kunt u een e-mail verzenden of ontvangen via een e-mailserver waarvoor beveiligde SSL-/TLS-communicatie vereist is.	
			<b>Cert. contr.</b>	Verifieer automatisch het SMTP-servercertificaat.	
			<b>POP3/IMAP4</b>	<b>Protocol</b>	Selecteer het protocol voor het ontvangen van een e-mail van de server.
				<b>Server</b>	Voer de servernaam en -adres in.
				<b>Poort</b>	Voer het poortnummer in.
				<b>Postvaknaam</b>	Hiermee voert u de naam van het postvak in. (maximaal 60 tekens)
				<b>Wachtwoord postvak</b>	Voer het wachtwoord in om op de server aan te melden. (maximaal 32 tekens)
	<b>Map selecteren</b>	Hiermee selecteert u de opgegeven map in het postvak met het IMAP4-protocol.			
	<b>SSL/TLS</b>	Hiermee kunt u een e-mail verzenden of ontvangen via een e-mailserver waarvoor beveiligde SSL-/TLS-communicatie vereist is.			
	<b>Cert. contr.</b>	Verifieer automatisch het SMTP-servercertificaat.			
	<b>E-mail RX instellen</b>	<b>Autom. polling</b>	<b>APOP</b>	Schakel APOP in of uit.	
			<b>Autom. polling</b>	Hiermee controleert u de server automatisch op nieuwe berichten.	
				<b>Pollfrequentie</b>	Hiermee stelt u het interval voor het controleren van nieuwe berichten op de server in.



Niveau 3	Niveau 4	Niveau 5	Niveau 6	Omschrijvingen
E-mail/IFAX	E-mail RX instellen	Koptekst	-	Hiermee selecteert u de inhoud van de kopregel die wordt afgedrukt.
		Fout mail verw./lezen	-	Foutmeldingen worden automatisch door de POP3-server verwijderd. Foutmeldingen worden nadat u ze gelezen hebt automatisch door de IMAP4-server verwijderd.
		Melding	-	Ontvang meldingsberichten.
	E-mail TX instellen	Onderw. afz.	-	Hiermee kunt u het onderwerp bekijken.
		Groottebeperk.	Groottebeperk. Max.grootte (MB)	Beperk de grootte van e-maildocumenten.
		Melding	-	Verzend meldingsberichten.
	Relayeren instellen	Groepsverzenden	-	Stuur een document door naar een ander faxapparaat.
		Groepsdomein	Groepsverz. XX	Registreer de domeinnaam.
		Groepsrapport	-	Druk het relayeerrapport af.
	Handmatig ontvangen	-	-	Hiermee controleert u de POP3- of IMAP4-server handmatig op nieuwe berichten.
Web Connect-instellingen	Proxy-instell.	Proxy-verbinding	-	Wijzig de instellingen voor de internetverbinding.
		Adres	-	
		Poort	-	
		Gebruikersnaam	-	
		Wachtwoord	-	
Faxen naar server	Faxen naar server	-	-	Selecteer het netwerkverbindingstype.
	Prefix	-	-	
	Suffix	-	-	
IPsec	-	-	-	IPsec is een optionele beveiligingsfunctie van het IP-protocol dat verificatie- en versleutelingsservices voorziet. We raden u aan om contact op te nemen met uw netwerkbeheerder voordat u deze instelling wijzigt.
Netw. resetten	-	-	-	Zet alle netwerkinstellingen terug naar de fabrieksinstellingen.

[Alle instell.] > [Print lijsten]

Niveau 3	Niveau 4	Omschrijvingen
Verzendrapport	Weergeven op LCD	Hiermee geeft u verzendrapporten weer over verzonden faxen.

Niveau 3	Niveau 4	Omschrijvingen
Verzendrapport	Afdrukrapport	Hiermee drukt u een verzendrapport van de laatste transmissie af.
Adresboek	-	Druk een lijst met namen en nummers in het adresboek af.
Fax Journaal	-	Druk een lijst met informatie over uw 200 laatste inkomende en uitgaande faxen af. (TX betekent Verzenden. RX betekent Ontvangen.)
Gebruikersinst	-	Druk een lijst van uw instellingen af.
Printerinstellingen	-	Druk een lijst van uw printerinstellingen af.
Netwerkconfiguratie	-	Druk een lijst van uw netwerkinstellingen af.
Bestandsl. afdr.	-	Hiermee drukt u een lijst af met de gegevens die zijn opgeslagen in het geheugen van de machine.
Drumstippen afdrukken	-	Druk het vel met puntcontrole van de drum af.
WLAN-rapport (voor modellen met draadloos netwerk)	-	Hiermee drukt u de resultaten van de draadloze LAN-verbinding af.

[Alle instell.] > [Machine-info]

Niveau 3	Niveau 4	Niveau 5	Omschrijvingen
Serienummer	-	-	Hiermee controleert u het serienummer van uw machine.
Firmware-versie	Hoofdversie	-	Hiermee controleert u de firmwareversie van uw machine.
	Subl-versie	-	
Paginateller	Totaal	Kleur	Hiermee controleert u het totale aantal pagina's dat de machine heeft afgedrukt.
		Zwart-wit	
	Fax	-	
	Kopie	Kleur	
		Zwart-wit	
	Afdrukken	Kleur	
Zwart-wit			
Overige	Kleur		
	Zwart-wit		
Levensduur onderdelen <sup>1</sup>	Drumeenheid	-	Hiermee geeft u de resterende levensduur van de drumeenheid weer.
	Band	-	Hiermee geeft u de resterende levensduur van de riemeenheid weer.
	Fusereenheid	-	Hiermee geeft u de resterende levensduur van de fuseereenheid weer.
	Lasereenheid	-	Hiermee geeft u de resterende levensduur van de laser- eenheid weer.
	Pap.toev.kit MF	-	Hiermee geeft u de resterende levensduur van de PF kit MP weer.
	Pap.toev.kit 1	-	Hiermee geeft u de resterende levensduur van de PF Kit 1 weer.
	Pap.toev.kit 2 <sup>2</sup>	-	Hiermee geeft u de resterende levensduur van de PF Kit 2 weer.

Niveau 3	Niveau 4	Niveau 5	Omschrijvingen
Levensduur onderdelen <sup>1</sup>	Pap. toev. kit 3 <sup>2</sup>	-	Hiermee geeft u de resterende levensduur van de PF Kit 3 weer.
	Pap. toev. kit 4 <sup>2</sup>	-	Hiermee geeft u de resterende levensduur van de PF Kit 4 weer.

<sup>1</sup> De gebruiksduur is een schatting en kan variëren naargelang het gebruik.

<sup>2</sup> Beschikbaar als de optionele lade(s) is (zijn) geïnstalleerd.

## [Alle instell.] > [Stand. instel.]

Niveau 3	Niveau 4	Omschrijvingen
Datum en tijd	Datum	Voeg de datum en tijd toe op het scherm en in de hoofdingen van de faxen die u verzendt.
	Tijd	
	Aut. zomertijd	Hiermee stelt u de machine in voor automatische aanpassing aan de zomer-/wintertijd.
	Tijdzone	Stel uw tijdzone in.
Stations-ID	Fax	Hiermee kunt u opgeven welke naam en welk faxnummer moeten worden afgedrukt op elke pagina die u faxt.
	Telefoon	
	Naam	
Toon/Puls (Alleen voor sommige landen beschikbaar)	-	Selecteer de kiesmodus.
Kiestoon	-	Maak de pauzedetectie van de kiestoon korter.
Tel lijn inst	-	Selecteer het type telefoonlijn.
Compatibel	-	Hiermee past u de synchronisatie aan bij verzendproblemen. VoIP-providers bieden faxondersteuning middels verschillende standaards. Als u regelmatig transmissiefouten ondervindt, selecteert u Minimaal (voor VoIP).
Reset	Apparaat resetten	Hiermee herstelt u de machine-instellingen die u heeft gewijzigd, zoals datum en tijd.
	Netw. resetten	Zet alle netwerkinstellingen terug naar de fabrieksinstellingen.
	Adresboek en fax	Wis alle opgeslagen telefoonnummers en faxinstellingen.
	Alle instellingen	Hiermee herstelt u alle machine-instellingen terug naar de fabrieksinstellingen en verwijdert u de persoonlijke gegevens in het geheugen. U kunt de gegevens niet zien op de machine.
	Fabrieksinstellingen	Hiermee herstelt u alle machine-instellingen terug naar de fabrieksinstellingen en verwijdert u de persoonlijke gegevens in het geheugen van de machine. We raden u aan deze menuoptie te gebruiken als u alle gegevens van de machine wilt wissen.
Taalkeuze (Alleen voor sommige landen beschikbaar)	-	Wijzig uw LCD-taal.



## [Beheerdersinstellingen]

Niveau 2	Niveau 3	Niveau 4	Niveau 5	Omschrijvingen
Instellingen voor startscherm	Pictogrammen	-	-	Verwijder pictogrammen, voeg

Niveau 2	Niveau 3	Niveau 4	Niveau 5	Omschrijvingen
Instellingen voor startscherm				pictogrammen toe en verplaats pictogrammen naar andere plaatsen op de beginschermen.
	Achtergrondkleur	-	-	Hiermee wijzigt u de achtergrondkleur op het touchscreen naar wit of zwart.
	Tabs	Naamwijz	Tab 1	Hiermee wijzigt u de naam van de tabbladen.
			Tab 2	
			Tab 3	
			Tab 4	
Tab 5				
	Hoofdstartscherm	-	Stel het hoofdbeginscherm in.	
Instellingen voor startscherm resetten	-	-	Herstelt de fabrieksinstellingen van het beginscherm.	
Overige scherminstellingen	Scherm Kopiëren	-	-	Hiermee kunt u de standaardinstellingen van het kopieerscherm opgeven.
	Scherm Scannen	-	-	Hiermee kunt u de standaardinstellingen van het scanscherm opgeven.
Beperkingsbeheer	Gebruikersbeperkingsfunctie	-	-	Hiermee schakelt u de functie voor beperkingen, zoals bijvoorbeeld Beveiligd functieslot, in of uit.
	Instelblokk.	-	-	Hiermee voorkomt u dat onbevoegde gebruikers de instellingen van de machine wijzigen.
	Details voor Instelslot	-	-	Selecteer welke specifieke machineinstellingen onbevoegde gebruikers slechts beperkt mogen wijzigen.
Wachtwoord	-	-	-	Registreer of wijzig het wachtwoord om in te loggen in het

---

Niveau 2	Niveau 3	Niveau 4	Niveau 5	Omschrijvingen
				menu admin- instellingen.



### Verwante informatie

- [Instellingen- en functietabellen](#)
-

## Functietabellen (MFC-L8690CDW)

Gerelateerde modellen: MFC-L8690CDW



Niveau 3	Niveau 4	Omschrijvingen
Levensduur toner	-	Bekijk de geschatte resterende levensduur van de toner voor elke kleur.
Testafdruk	-	Druk een testpagina af.
Kalibratie	Kalibreren	Hiermee start u de kalibratie van de kleuren om de kleuren te controleren en te corrigeren.
	Reset	Hiermee reset u de kalibratieparameters naar de standaardinstellingen.
Registratie	-	Lijn de afdrukpositie van elke kleur uit.



Niveau 3	Niveau 4	Niveau 5	Niveau 6	Omschrijvingen	
Herkies / Pauze	-	-	-	Hiermee wordt het laatst gebelde nummer opnieuw gebeld. Wanneer u een fax- of telefoonnummer invoert op het bedieningspaneel, wijzigt Opnieuw kiezen in Pauze op het LCD-scherm. Druk op Pauze wanneer u een vertraging wilt invoeren wanneer u nummers kiest, voor bijvoorbeeld toegangscode en nummers van creditcards. U kunt ook een pauze opslaan wanneer u een adres instelt.	
Telefoon / R	-	-	-	Tel wijzigt in R wanneer PBX is geselecteerd als het type telefoonlijn. U kunt R gebruiken om toegang te krijgen tot een buitenlijn of om een oproep door te verbinden naar een ander toestel wanneer u met een PBX bent verbonden.	
Adres- boek	 (Zoeken)	-	-	Zoek in het adresboek.	
	Bewerken	Nw adres toev.	Naam	Sla adresboeknummers op, stel groepsnummers voor groepsverzenden in, wijzig en wis adresboeknummers.	
		Groep instell.	Adres		Naam
					Toev. / Verw.
Wijzigen		(Selecteer adres)			

Niveau 3	Niveau 4	Niveau 5	Niveau 6	Omschrijvingen	
Adres- boek	Bewerken	Verwijder	(Selecteer adres)	Sla adresboeknummers op, stel groepsnummers voor groepsverzenden in, wijzig en wis adresboeknummers.	
	(Selecteer adresboek)	Toepassen	-	Begin een fax ter verzenden met behulp van het adresboek.	
Oproeplast.	Uitg. gesprek	(Selecteer uitgaande oproep)	Toepassen	Selecteer een nummer uit de geschiedenis van uitgaande oproepen en verzend er vervolgens een fax naar, voeg het aan het adresboek toe of wis het.	
			Bewerken		
Fax start	-	-	-	Verzend een fax.	
Opties	Faxresolutie	-	-	Stel de resolutie voor uitgaande faxen in.	
	Contrast	-	-	Pas het contrast aan.	
	2-zijdige fax	-	-	Stel het formaat voor tweezijdig scannen in.	
	Scanformaat glas	-	-	Pas het scangebied van de glasplaat aan de grootte van het document aan.	
	Rondsturen	Nummer toevoegen	Nummer toevoegen	Nummer toevoegen	Verzend hetzelfde faxbericht naar meer dan een faxnummer.
				Toevoegen uit adresboek	
				Zoeken in adresboek	
	Tijdklok	Tijdklok	Tijd inst.	-	Stel de tijd van de dag in waarop de uitgestelde faxen worden verzonden.
				-	
	Direct Verzend	-	-	-	Verzend een fax zonder gebruik van het geheugen.
	Voorpagina instellen	Voorpagina instellen	-	-	Hiermee stelt u de machine in om automatisch een door u geprogrammeerd voorblad te verzenden.
		Voorblad Opm.	-	-	
		Totaalaantal pag.	-	-	
Internationaal	-	-	-	Stel dit in op Aan als u problemen hebt om internationale faxen te verzenden.	
Nieuwe standaard	-	-	-	Sla uw instellingen als de standaard op.	
Fabrieksinstellingen	-	-	-	Zet alle faxinstellingen terug naar de fabrieksinstellingen.	
Opslaan als snelkoppeling	-	-	-	Sla de huidige instellingen als een snelkoppeling op.	



## [Fax] (Wanneer faxvoorbeeld is ingeschakeld)

Niveau 3	Niveau 4	Niveau 5	Omschrijvingen
Faxen verzenden	Herkies / Pauze	-	Hiermee wordt het laatst gebelde nummer opnieuw gebeld. Wanneer u een fax- of telefoonnummer invoert op het bedieningspaneel, wijzigt Opnieuw kiezen in Pauze op het LCD-scherm. Druk op Pauze wanneer u een vertraging wilt invoeren wanneer u nummers kiest, voor bijvoorbeeld toegangscode en nummers van creditcards. U kunt ook een pauze opslaan wanneer u een adres instelt.
	Telefoon / R	-	Tel wijzigt in R wanneer PBX is geselecteerd als het type telefoonlijn. U kunt R gebruiken om toegang te krijgen tot een buitenlijn of om een oproep door te verbinden naar een ander toestel wanneer u met een PBX bent verbonden.
	Adres- boek	-	Selecteer het adres van de bestemming uit het adresboek.
	Oproephist.	-	Selecteer een nummer uit de geschiedenis van uitgaande oproepen en verzend er vervolgens een fax naar, voeg het aan het adresboek toe of wis het.
	Fax start	-	Verzend een fax.
	Opties	-	Hier kunt u instellingen opgeven.
	Opslaan als snelkoppeling	-	Sla de huidige instellingen als een snelkoppeling op.
Ontvangen faxen	Afdr. /verw.	Alles afdrukken (nwe fax)	Druk de nieuw ontvangen faxen af.
		Alles afdrukken (oude fax)	Druk de oude ontvangen faxen af.
		Alles verwijderen (nwe fax)	Wis de nieuw ontvangen faxen.
		Alles verwijderen (oude fax)	Wis de oude ontvangen faxen.
Adres- boek	-	-	Selecteer het adres van de bestemming uit het adresboek.
Oproephist.	-	-	Selecteer een nummer uit de geschiedenis van uitgaande oproepen en verzend er vervolgens een fax naar, voeg het aan het adresboek toe of wis het.



## [Kopie]

Niveau 3	Niveau 4	Niveau 5	Omschrijvingen
Mono Start	-	-	Hiermee maakt u een kopie in zwart-wit of grijs tinten.
Kleur Start	-	-	Maak een kleurenkopie.
> (meer opties voor kopiëren)	Ontvangst	Mono Start	Hiermee stelt u de vooringestelde kopieerinstellingen van Ontvangst in.
		Kleur Start	
		Opslaan als snelkoppeling	



Niveau 3	Niveau 4	Niveau 5	Omschrijvingen
> (meer opties voor kopiëren)	Ontvangst	> (meer opties voor kopiëren)	Hiermee stelt u de vooringestelde kopieerinstellingen van Ontvangst in.
		Opties	
	Normaal	Mono Start	Hiermee stelt u de vooringestelde kopieerinstellingen van Normaal in.
		Kleur Start	
		Opslaan als snelkoppeling	
		> (meer opties voor kopiëren)	
		Opties	
	2op1(id)	Mono Start	Hiermee stelt u de vooringestelde kopieerinstellingen van 2op1(ID) in.
		Kleur Start	
		Opslaan als snelkoppeling	
		> (meer opties voor kopiëren)	
		Opties	
	2op1	Mono Start	Hiermee stelt u de vooringestelde kopieerinstellingen van 2op1 in.
		Kleur Start	
		Opslaan als snelkoppeling	
		> (meer opties voor kopiëren)	
		Opties	
	2-zijd. (1⇒2)	Mono Start	Hiermee stelt u de vooringestelde kopieerinstellingen van tweezijdig(1⇒2) in.
		Kleur Start	
		Opslaan als snelkoppeling	
		> (meer opties voor kopiëren)	
Opties			
2-zijd. (2⇒2)	Mono Start	Hiermee stelt u de vooringestelde kopieerinstellingen van tweezijdig(2⇒2) in.	
	Kleur Start		
	Opslaan als snelkoppeling		
	> (meer opties voor kopiëren)		
	Opties		
Papierbesp.	Mono Start	Hiermee stelt u de vooringestelde kopieerinstellingen van Papier besparen in.	
	Kleur Start		
	Opslaan als snelkoppeling		
	> (meer opties voor kopiëren)		
	Opties		
Mono Start	-	Hiermee begint u met kopiëren.	

Niveau 3	Niveau 4	Niveau 5	Omschrijvingen
> (meer opties voor kopiëren)	Kleur Start	-	Hiermee begint u met kopiëren.
	Opties	-	Hier kunt u instellingen opgeven.
Opties	Vergr./verklein	100%	-
		Vergroten	Selecteer een vergrotingspercentage voor de volgende kopie.
		Verkleinen	Selecteer een verkleiningspercentage voor de volgende kopie.
		Aangep. (25-400%)	Voer een vergrotings- of verkleiningspercentage in.
	Dichtheid	-	Pas de dichtheid aan.
	Ladegebruik	-	Hiermee selecteert u de lade die wordt gebruikt.
	2-zijdige kopie	Lay-out	Schakel tweezijdig kopiëren in of uit en selecteer omdraaien langs lange zijde of korte zijde.
	2-zijdige kopie paginalay-out	-	Selecteer een paginalay-outoptie wanneer u tweezijdige N-in-1-kopieën van een tweezijdige document maakt.
	Kwaliteit	-	Hiermee selecteert u de kopieerresolutie voor uw documenttype.
	Contrast	-	Pas het contrast aan.
	Stapel/Sorteer	-	Selecteer om meerdere kopieën te stapelen of te sorteren.
	Paginalayout	-	Maak N-in-1- en 2-in-1 ID-kopieën.
	Kleuren aanp.	-	Hiermee past u de kleur voor kopieën aan.
Achtergr.kleur verwijderen	-	Wijzig de hoeveelheid achtergrondkleur die wordt verwijderd.	
Opslaan als snelkoppeling	-	-	Sla de huidige instellingen als een snelkoppeling op.



### [Scannen]

Niveau 3	Niveau 4	Niveau 5	Niveau 6	Omschrijvingen	
naar USB	Scanacties	-	-	Hiermee kunt u documenten naar een USB-flashstation scannen.	
	Opties	Resolutie	-		-
		Bestandstype	-		-
		Scantype	-		-
		2-zijdige scan	-		-
		Documentgrootte	-		-
		Helderheid	-		-
		Contrast	-		-
		Bestandsnaam	-		-
		Stijl voor naam	-		-
		Bestandsgrootte	-		-
		Automatisch rechtleggen ADF	-		-

Niveau 3	Niveau 4	Niveau 5	Niveau 6	Omschrijvingen	
naar USB	Opties	Geen lege pagina's	-	Hiermee kunt u documenten naar een USB-flashstation scannen.	
		Gevoeligheid geen lege pag.	-		
		Achtergr.kleur verwijderen	-		
		Nieuwe standaard	-		
		Fabrieksinstell.	-		
	Opslaan als snelkoppeling	-	-		
Start	-	-			
naar computer	naar bestand	Scanacties	-	Scan documenten en sla deze naar een map op uw computer op.	
		(Selecteer USB of pc)	Opties		
			Opslaan als snelkoppeling		
			Start		
	naar OCR	Scanacties	-	Hiermee kunt u gescande documenten naar een bewerkbaar tekstbestand converteren.	
		(Selecteer USB of pc)	Opties		
			Opslaan als snelkoppeling		
			Start		
	naar afbeelding	Scanacties	-	Scan foto's of afbeeldingen naar uw grafische toepassingen.	
		(Selecteer USB of pc)	Opties		
			Opslaan als snelkoppeling		
			Start		
naar e-mail	Scanacties	-	Een gescand document als e-mailbijlage verzenden.		
	(Selecteer USB of pc)	Opties			
		Opslaan als snelkoppeling			
		Start			
nr e-mailserver (MFC-L8690CDW: Beschikbaar nadat Scannen naar e-mailserver is gedownload)	Scanacties	-	-	Hiermee kunt u een zwart-wit- of kleurendocument naar het gewenste e-mailadres scannen.	
	Annuleren	-	-		
	Handmatig	-	-		
	Adres- boek	 (Zoeken)	-		-
		Bewerken	-		-
		(Selecteer adresboek)	-		-
	Volgende	Bestemmingen	-		-
		Opties	-		-
		Opslaan als snelkoppeling	-		-
Start		-	-		
Bestemmingen	(Selecteer adres)	-	-		

Niveau 3	Niveau 4	Niveau 5	Niveau 6	Omschrijvingen
naar MijnE-mail	-	-	-	Hiermee kunt u een zwart-wit- of kleurendocument naar uw e-mailadres scannen.
naar FTP/SFTP	Scanacties	-	-	Hiermee kunt u gescande gegevens via FTP/SFTP verzenden.
	(Selecteer profielnaam)	Opties	-	
		Opslaan als snelkoppeling	-	
naar netwerk	Scanacties	-	-	Verzend gescande gegevens naar een CIFS-server op uw lokale netwerk of op het internet.
	(Selecteer profielnaam)	Opties	-	
		Opslaan als snelkoppeling	-	
naar Mijn map	Scanacties	-	-	Hiermee kunt u scangegevens verzenden naar uw map op de CIFS-server op uw lokale netwerk of het internet.
	(Selecteer profielnaam)	Opties	-	
		Opslaan als snelkoppeling	-	
naar SharePoint	Scanacties	-	-	Hiermee kunt u gescande gegevens via een SharePoint®-server verzenden.
	(Selecteer profielnaam)	Opties	-	
		Opslaan als snelkoppeling	-	
naar web	Scanacties	-	-	Upload gescande gegevens naar een internetdienst.
	(Selecteer profielnaam)	Opties	-	
		Opslaan als snelkoppeling	-	
WS Scan (Wordt weergegeven wanneer u een Web Services Scanner installeert; deze wordt weergegeven in de netwerkverkenner van uw computer.)	Scanacties	-	-	Hiermee scant u gegevens met het Web Service-protocol.
	Scannen	-	-	
	Scannen vr e-mail	-	-	
	Scannen voor faxen	-	-	
	Scannen voor afdr.	-	-	

## WiFi (Wi-Fi®)

Niveau 3	Omschrijvingen
TCP/IP 1	Hiermee wijzigt u de TCP/IP-instellingen.
Inst. Wizard	Hiermee configureert u de draadloze netwerkinstellingen met de installatiewizard.
WLAN-assistent	U kunt met de installatieschijf van Brother uw instellingen voor het draadloos netwerk instellen.
WPS	Configureer uw draadloze netwerkinstellingen met de drukknopmethode.
WPS met pincode 1	Hiermee configureert u de draadloze netwerkinstellingen met WPS en een pincode.
Status WLAN 1	Geeft de verbindingstatus van het draadloos netwerk weer.

Niveau 3	Omschrijvingen
<b>MAC-adres</b> 1	Hiermee geeft u het MAC-adres van de machine weer.
<b>Standaard</b> 1	Hiermee herstelt u de instellingen van het draadloze netwerk van uw machine naar de fabrieksinstellingen.
<b>WLAN Activeren</b> 1	Hiermee schakelt u de draadloze interface in of uit.

<sup>1</sup> Beschikbaar nadat de Wi-Fi<sup>®</sup> is ingesteld

## [Snelk.]

Niveau 1	Niveau 2	Niveau 3	Omschrijvingen
<b>Bewerken /verwij.</b>	(Selecteer een snelkoppeling)	<b>Naamwijz</b>	Wijzig de naam van de snelkoppeling.
		<b>Bewerken</b>	Hiermee kunt u de snelkoppelingsinstellingen wijzigen.
		<b>Verwijder</b>	Wis de snelkoppeling.
<b>Snelkoppeling toevoegen</b>	<b>Kopie</b>	-	Selecteer de gewenste instellingen.
	<b>Fax</b>	-	Selecteer de gewenste instellingen.
	<b>Scannen</b>	<b>naar bestand</b>	Hiermee kunt u een zwart-wit- of kleuren document naar uw computer scannen.
		<b>naar OCR</b>	Hiermee kunt u gescande documenten naar een bewerkbaar tekstbestand converteren.
		<b>naar afbeelding</b>	Scan een kleurenfoto naar uw grafische toepassing.
		<b>naar USB</b>	Hiermee kunt u documenten naar een USB-flashstation scannen.
		<b>naar e-mail</b>	Scan een document in zwart-wit of kleur naar uw e-mailtoepassing.
		<b>naar e-mailserver</b> (Beschikbaar nadat Scannen naar e-mailserver is gedownload)	Hiermee kunt u een zwart-wit- of kleurendocument naar het gewenste e-mailadres scannen.
		<b>naar netwerk</b>	Verzend gescande gegevens naar een CIFS-server op uw lokale netwerk of op het internet.
		<b>naar FTP/SFTP</b>	Hiermee kunt u gescande gegevens via FTP/SFTP verzenden.
		<b>naar SharePoint</b>	Hiermee kunt u gescande gegevens via een SharePoint <sup>®</sup> -server verzenden.
<b>Web</b>	-	Verbind de machine van Brother met een internetdienst. Mogelijk werden Web services toegevoegd en servicenamen gewijzigd door de provider sinds dit document werd gepubliceerd. Ga naar de <b>Handleidingen</b> -pagina van uw model in het Brother Solutions Center via <a href="http://support.brother.com">support.brother.com</a> om de Handleiding Web Connect te downloaden.	
<b>Apps</b>	-	Hiermee maakt de machine verbinding met de Brother Apps-service.	

Niveau 1	Niveau 2	Niveau 3	Omschrijvingen
Deze lijsten verschijnen als u twee seconden op een snelkoppelingsnaam drukt.	<b>Naamwijz</b>	-	Wijzig de naam van de snelkoppeling.
	<b>Bewerken</b>	-	Hiermee kunt u de snelkoppelingsinstellingen wijzigen.
	<b>Verwijder</b>	-	Wis de snelkoppeling.



### [Beveiligd afdrukken]

Niveau 1	Niveau 2	Niveau 3	Omschrijvingen
Beveiligd afdrukken	(Selecteer gebruiker)	(Selecteer afdruktaak beveiligen)	U kunt taken die opgeslagen zijn in het geheugen afdrukken wanneer u uw viercijferige wachtwoord invoert. Dit is alleen actief als de machine beveiligde afrukgegevens bevat.



### [Web]

Niveau 1	Omschrijvingen
Web	Verbind de machine van Brother met een internetdienst.



### [Apps]

Niveau 1	Omschrijvingen
Apps	Hiermee maakt de machine verbinding met de Brother Apps-service.



### [USB]

Niveau 1	Niveau 2	Omschrijvingen
USB	Scannen naar USB	Hiermee kunt u documenten naar een USB-flashstation scannen.
	Direct afdrukken	Hiermee kunt u de gegevens direct vanaf het USB-flashstation afdrukken.



### [2 op 1 ID-kopie]

Niveau 1	Omschrijvingen
2 op 1 ID-kopie	Hiermee kunt u beide zijden van een identiteitskaart op één pagina kopiëren.



## Verwante informatie

- [Instellingen- en functietabellen](#)

## Functietabellen (DCP-L8410CDW)

Gerelateerde modellen: DCP-L8410CDW



Niveau 3	Niveau 4	Omschrijvingen
Levensduur toner	-	Bekijk de geschatte resterende levensduur van de toner voor elke kleur.
Testafdruk	-	Druk een testpagina af.
Kalibratie	Kalibreren	Hiermee start u de kalibratie van de kleuren om de kleuren te controleren en te corrigeren.
	Reset	Hiermee reset u de kalibratieparameters naar de standaardinstellingen.
Registratie	-	Lijn de afdrukpositie van elke kleur uit.



Niveau 3	Niveau 4	Niveau 5	Omschrijvingen
Mono Start	-	-	Hiermee maakt u een kopie in zwart-wit of grijs tinten.
Kleur Start	-	-	Maak een kleurenkopie.
> (meer opties voor kopiëren)	Ontvangst	Mono Start	Hiermee stelt u de vooringestelde kopieerinstellingen van Ontvangst in.
		Kleur Start	
		Opslaan als snelkoppeling	
		> (meer opties voor kopiëren)	
		Opties	
	Normaal	Mono Start	Hiermee stelt u de vooringestelde kopieerinstellingen van Normaal in.
		Kleur Start	
		Opslaan als snelkoppeling	
		> (meer opties voor kopiëren)	
		Opties	
	2op1 (id)	Mono Start	Hiermee stelt u de vooringestelde kopieerinstellingen van 2op1(ID) in.
		Kleur Start	
Opslaan als snelkoppeling			
> (meer opties voor kopiëren)			
Opties			
2op1	Mono Start	Hiermee stelt u de vooringestelde kopieerinstellingen van 2op1 in.	
	Kleur Start		

Niveau 3	Niveau 4	Niveau 5	Omschrijvingen
> (meer opties voor kopiëren)	2op1	Opslaan als snelkoppeling	Hiermee stelt u de vooringestelde kopieerinstellingen van 2op1 in.
		> (meer opties voor kopiëren)	
		Opties	
	2-zijd. (1⇒2)	Mono Start	Hiermee stelt u de vooringestelde kopieerinstellingen van tweezijdig(1⇒2) in.
		Kleur Start	
		Opslaan als snelkoppeling	
		> (meer opties voor kopiëren)	
		Opties	
	2-zijd. (2⇒2)	Mono Start	Hiermee stelt u de vooringestelde kopieerinstellingen van tweezijdig(2⇒2) in.
		Kleur Start	
		Opslaan als snelkoppeling	
		> (meer opties voor kopiëren)	
		Opties	
	Papierbesp.	Mono Start	Hiermee stelt u de vooringestelde kopieerinstellingen van Papier besparen in.
		Kleur Start	
		Opslaan als snelkoppeling	
		> (meer opties voor kopiëren)	
		Opties	
	Mono Start	-	Hiermee begint u met kopiëren.
Kleur Start	-		
Opties	-	Hier kunt u instellingen opgeven.	
Opties	Vergr./verklein	100%	-
		Vergroten	Selecteer een vergrotingspercentage voor de volgende kopie.
		Verkleinen	Selecteer een verkleiningspercentage voor de volgende kopie.
		Aangep. (25-400%)	Voer een vergrotings- of verkleiningspercentage in.
	Dichtheid	-	Pas de dichtheid aan.
	Ladegebruik	-	Hiermee selecteert u de lade die wordt gebruikt.
	2-zijdige kopie	Lay-out	Schakel tweezijdig kopiëren in of uit en selecteer omdraaien langs lange zijde of korte zijde.
	2-zijdige kopie paginalay-out	-	Selecteer een paginalay-outoptie wanneer u tweezijdige N-in-1-kopieën van een tweezijdige document maakt.
	Kwaliteit	-	Hiermee selecteert u de kopieerresolutie voor uw documenttype.



Niveau 3	Niveau 4	Niveau 5	Omschrijvingen
Opties	Contrast	-	Pas het contrast aan.
	Stapel/Sorteer	-	Selecteer om meerdere kopieën te stapelen of te sorteren.
	Paginalayout	-	Maak N-in-1- en 2-in-1 ID-kopieën.
	Kleuren aanp.	-	Hiermee past u de kleur voor kopieën aan.
	Achtergr.kleur verwijderen	-	Wijzig de hoeveelheid achtergrondkleur die wordt verwijderd.
Opslaan als snelkoppeling	-	-	Sla de huidige instellingen als een snelkoppeling op.



## [Scannen]

Niveau 2	Niveau 3	Niveau 4	Niveau 5	Omschrijvingen	
naar USB	Scanacties	-	-	Hiermee kunt u documenten naar een USB-flashstation scannen.	
	Opties	Resolutie	-		-
		Bestandstype	-		-
		Scantype	-		-
		Documentgrootte	-		-
		Helderheid	-		-
		Contrast	-		-
		Bestandsnaam	-		-
		Stijl voor naam	-		-
		Bestandsgrootte	-		-
		Automatisch rechtleggen ADF	-		-
		Geen lege pagina's	-		-
		Gevoeligheid geen lege pag.	-		-
		Achtergr.kleur verwijderen	-		-
Nieuwe standaard	-	-			
Fabrieksinstell.	-	-			
Opslaan als snelkoppeling	-	-	-		
Start	-	-	-		
naar computer	naar bestand	Scanacties	-	Scan documenten en sla deze naar een map op uw computer op.	
		(Selecteer USB of pc)	Opties		
			Opslaan als snelkoppeling		
		Start			
	naar OCR	Scanacties	-		Hiermee kunt u gescande documenten naar een bewerkbaar tekstbestand converteren.
		(Selecteer USB of pc)	Opties		
		Opslaan als snelkoppeling			

Niveau 2	Niveau 3	Niveau 4	Niveau 5	Omschrijvingen	
naar computer	naar OCR	(Selecteer USB of pc)	Start	Hiermee kunt u gescande documenten naar een bewerkbaar tekstbestand converteren.	
	naar afbeelding	(Selecteer USB of pc)	Scanacties		-
			Opties	Scan foto's of afbeeldingen naar uw grafische toepassingen.	
			Opslaan als snelkoppeling		
	naar e-mail	(Selecteer USB of pc)	Start	-	
			Opties	Een gescand document als e-mailbijlage verzenden.	
Opslaan als snelkoppeling					
nr e-mailserver (DCP-L8410CDW: Beschikbaar nadat Scannen naar e-mailserver is gedownload)	Scanacties	-	-	Hiermee kunt u een zwart-wit- of kleurendocument naar het gewenste e-mailadres scannen.	
	Annuleren	-	-		
	Handmatig	-	-		
	Adres- boek	 (Zoeken)	-		-
		Bewerken	-		-
		(Selecteer adresboek)	-		-
	Volgende	Bestemmingen	-		-
		Opties	-		-
		Opslaan als snelkoppeling	-		-
		Start	-		-
Bestemmingen	(Selecteer adres)	-	-		
naar MijnE-mail	-	-	-	Hiermee kunt u een zwart-wit- of kleurendocument naar uw e-mailadres scannen.	
naar FTP/SFTP	Scanacties	-	-	Hiermee kunt u gescande gegevens via FTP/SFTP verzenden.	
	(Selecteer profielnaam)	Opties	-		
		Opslaan als snelkoppeling	-		
		Start	-		
naar netwerk	Scanacties	-	-	Verzend gescande gegevens naar een CIFS-server op uw lokale netwerk of op het internet.	
	(Selecteer profielnaam)	Opties	-		
		Opslaan als snelkoppeling	-		
		Start	-		
naar Mijn map	-	-	-	Hiermee kunt u scangegevens verzenden naar uw map op de CIFS-server op uw lokale netwerk of het internet.	

Niveau 2	Niveau 3	Niveau 4	Niveau 5	Omschrijvingen
naar SharePoint	Scanacties	-	-	Hiermee kunt u gescande gegevens via een SharePoint®-server verzenden.
	(Selecteer profielnaam)	Opties	-	
		Opslaan als snelkoppeling	-	
		Start	-	
naar web	-	-	-	Upload gescande gegevens naar een internetdienst.
WS Scan (Wordt weergegeven wanneer u een Web Services Scanner installeert; deze wordt weergegeven in de netwerkverkenner van uw computer.)	Scanacties	-	-	Hiermee scant u gegevens met het Web Service-protocol.
	Scannen	-	-	
	Scannen vr e-mail	-	-	
	Scannen voor faxen	-	-	
	Scannen voor afdr.	-	-	

## WiFi (Wi-Fi®-configuratie)

Niveau 3	Omschrijvingen
TCP/IP 1	Hiermee wijzigt u de TCP/IP-instellingen.
Inst. Wizard	Hiermee configureert u de draadloze netwerkinstellingen met de installatiewizard.
WLAN-assistent	U kunt met de installatieschijf van Brother uw instellingen voor het draadloos netwerk instellen.
WPS	Configureer uw draadloze netwerkinstellingen met de drukknopmethode.
WPS met pincode 1	Hiermee configureert u de draadloze netwerkinstellingen met WPS en een pincode.
Status WLAN 1	Geeft de verbindingstatus van het draadloos netwerk weer.
MAC-adres 1	Hiermee geeft u het MAC-adres van de machine weer.
Standaard 1	Hiermee herstelt u de instellingen van het draadloze netwerk van uw machine naar de fabrieksinstellingen.
WLAN Activeren 1	Hiermee schakelt u de draadloze interface in of uit.

<sup>1</sup> Beschikbaar nadat de Wi-Fi® is ingesteld

## + [Snelk.]

Niveau 1	Niveau 2	Niveau 3	Omschrijvingen
Bewerken /verwij.	(Selecteer een snelkoppeling)	Naamwijz	Wijzig de naam van de snelkoppeling.
		Bewerken	Hiermee kunt u de snelkoppelingsinstellingen wijzigen.
		Verwijder	Wis de snelkoppeling.
Snelkoppeling toevoegen	Kopie	-	Selecteer de gewenste instellingen.
	Scannen	naar bestand	Hiermee kunt u een zwart-wit- of kleuren document naar uw computer scannen.

Niveau 1	Niveau 2	Niveau 3	Omschrijvingen
Snelkoppeling toevoegen	Scannen	naar OCR	Hiermee kunt u gescande documenten naar een bewerkbaar tekstbestand converteren.
		naar afbeelding	Scan een kleurenfoto naar uw grafische toepassing.
		naar USB	Hiermee kunt u documenten naar een USB-flashstation scannen.
		naar e-mail	Scan een document in zwart-wit of kleur naar uw e-mailtoepassing.
		naar e-mailserver (Beschikbaar nadat Scannen naar e-mailserver is gedownload)	Hiermee kunt u een zwart-wit- of kleurendocument naar het gewenste e-mailadres scannen.
		naar netwerk	Verzend gescande gegevens naar een CIFS-server op uw lokale netwerk of op het internet.
		naar FTP/SFTP	Hiermee kunt u gescande gegevens via FTP/SFTP verzenden.
		naar SharePoint	Hiermee kunt u gescande gegevens via een SharePoint®-server verzenden.
	Web	-	Verbind de machine van Brother met een internetdienst. Mogelijk werden Web services toegevoegd en servicenamen gewijzigd door de provider sinds dit document werd gepubliceerd.
	Apps	-	Hiermee maakt de machine verbinding met de Brother Apps-service.
Deze lijsten verschijnen als u twee seconden op een snelkoppelingnaam drukt.	Naamwijz	-	Wijzig de naam van de snelkoppeling.
	Bewerken	-	Hiermee kunt u de snelkoppelinginstellingen wijzigen.
	Verwijder	-	Wis de snelkoppeling.



### [Beveiligd afdrukken]

Niveau 1	Niveau 2	Niveau 3	Omschrijvingen
Beveiligd afdrukken	(Selecteer gebruiker)	(Selecteer afdruktaak beveiligen)	U kunt taken die opgeslagen zijn in het geheugen afdrukken wanneer u uw viercijferige wachtwoord invoert. Dit is alleen actief als de machine beveiligde afdrukgegevens bevat.



### [Web]

Niveau 1	Omschrijvingen
Web	Verbind de machine van Brother met een internetdienst.



### [Apps]

Niveau 1	Omschrijvingen
Apps	Hiermee maakt de machine verbinding met de Brother Apps-service.



## [USB]

Niveau 1	Niveau 2	Omschrijvingen
USB	Scannen naar USB	Hiermee kunt u documenten naar een USB-flashstation scannen.
	Direct afdrukken	Hiermee kunt u de gegevens direct vanaf het USB-flashstation afdrukken.



## [2 op 1 ID-kopie]

Niveau 1	Omschrijvingen
2 op 1 ID-kopie	Hiermee kunt u beide zijden van een identiteitskaart op één pagina kopiëren.



## Verwante informatie

- [Instellingen- en functietabellen](#)

## Functietabellen (MFC-L8900CDW/MFC-L9570CDW)

Gerelateerde modellen: MFC-L8900CDW/MFC-L9570CDW

### (Bedraad netwerk instellen)

Niveau 3	Omschrijvingen
TCP/IP	Hiermee wijzigt u de TCP/IP-instellingen.
Ethernet	Selecteer de ethernetlinkmodus.
Status bedraad	Bekijk de huidige bedrade status.
MAC-adres	Hiermee kunt u het MAC-adres van de machine weergeven.
Standaard	Hiermee worden de instellingen van het bedrade netwerk naar de fabrieksinstellingen teruggezet.
Bedraad inschakelen	Schakel de bedrade LAN handmatig in of uit.

### WiFi (Wi-Fi®-configuratie)

Voor modellen met draadloos netwerk

Niveau 3	Omschrijvingen
TCP/IP 1	Hiermee wijzigt u de TCP/IP-instellingen.
Inst. Wizard	Hiermee configureert u de draadloze netwerkinstellingen met de installatiewizard.
WLAN-assistent	U kunt met de installatieschijf van Brother uw instellingen voor het draadloos netwerk instellen.
WPS	Configureer uw draadloze netwerkinstellingen met de drukknopmethode.
WPS met pincode 1	Hiermee configureert u de draadloze netwerkinstellingen met WPS en een pincode.
Status WLAN 1	Geeft de verbindingstatus van het draadloos netwerk weer.
MAC-adres 1	Hiermee geeft u het MAC-adres van de machine weer.
Standaard 1	Hiermee herstelt u de instellingen van het draadloze netwerk van uw machine naar de fabrieksinstellingen.
WLAN Activeren 1	Hiermee schakelt u de draadloze interface in of uit.

<sup>1</sup> Beschikbaar nadat de Wi-Fi® is ingesteld

### [Toner]

Niveau 3	Niveau 4	Omschrijvingen
Levensduur toner	-	Bekijk de geschatte resterende levensduur van de toner voor elke kleur.
Testafdruk	-	Druk een testpagina af.
Kalibratie	Kalibreren	Hiermee start u de kalibratie van de kleuren om de kleuren te controleren en te corrigeren.
	Reset	Hiermee reset u de kalibratieparameters naar de standaardinstellingen.

Niveau 3	Niveau 4	Omschrijvingen
Registratie	-	Lijn de afdrukpositie van elke kleur uit.



### [Beheerdersinstellingen]

Niveau 2	Omschrijvingen
Beheerdersinstellingen	Wijzig de scherminstellingen en beperk het gebruik van de machine.



### [Fax] (Wanneer faxvoorbeeld is uitgeschakeld)

Niveau 3	Niveau 4	Niveau 5	Niveau 6	Omschrijvingen
Herkies / Pauze	-	-	-	Hiermee wordt het laatst gebelde nummer opnieuw gebeld. Wanneer u een fax- of telefoonnummer invoert op het bedieningspaneel, wijzigt Opnieuw kiezen in Pauze op het LCD-scherm. Druk op Pauze wanneer u een vertraging wilt invoeren wanneer u nummers kiest, voor bijvoorbeeld toegangscode en nummers van creditcards. U kunt ook een pauze opslaan wanneer u een adres instelt.
Telefoon / R	-	-	-	Tel wijzigt in R wanneer PBX is geselecteerd als het type telefoonlijn. U kunt R gebruiken om toegang te krijgen tot een buitenlijn of om een oproep door te verbinden naar een ander toestel wanneer u met een PBX bent verbonden.
Adres- boek	 (Zoeken)	-	-	Zoek in het adresboek.
	Bewerken	Nw adres toev.	Naam	Sla adresboeknummers op, stel groepsnummers voor groepsverzenden in, wijzig en wis adresboeknummers.
		Groep instell.	Adres	
		Wijzigen	Naam	
		Verwijder	Toev. / Verw.	
(Selecteer adresboek)	Toepassen	-	-	Begin een fax ter verzenden met behulp van het adresboek.
Oproephist.	Uitg. gesprek	(Selecteer uitgaande oproep)	Toepassen	Selecteer een nummer uit de geschiedenis van uitgaande oproepen en verzend er vervolgens een fax naar, voeg het aan het adresboek toe of wis het.
			Bewerken	
Fax Start	-	-	-	Verzend een fax.

Niveau 3	Niveau 4	Niveau 5	Niveau 6	Omschrijvingen
Opties	Faxresolutie	-	-	Stel de resolutie voor uitgaande faxen in.
	Contrast	-	-	Pas het contrast aan.
	2-zijdige fax	-	-	Stel het formaat voor tweezijdig scannen in.
	Scanformaat glas	-	-	Pas het scangebied van de glasplaat aan de grootte van het document aan.
	Rondsturen	Nummer toevoegen	Nummer toevoegen	Verzend hetzelfde faxbericht naar meer dan een faxnummer.
			Toevoegen uit adresboek	
			Zoeken in adresboek	
	Tijdklok	Tijdklok	-	Stel de tijd van de dag in waarop de uitgestelde faxen worden verzonden.
		Tijd inst.	-	
	Direct Verzend	-	-	Verzend een fax zonder gebruik van het geheugen.
	Voorpagina instellen	Voorpagina instellen	-	Hiermee stelt u de machine in om automatisch een door u geprogrammeerd voorblad te verzenden.
		Voorblad Opm.	-	
Totaalaantal pag.		-		
Internationaal	-	-	Stel dit in op Aan als u problemen hebt om internationale faxen te verzenden.	
Nieuwe standaard	-	-	Sla uw instellingen als de standaard op.	
Fabrieksinstellingen	-	-	Zet alle faxinstellingen terug naar de fabrieksinstellingen.	
Opslaan als snelkoppeling	-	-	-	Sla de huidige instellingen als een snelkoppeling op.



### [Fax] (Wanneer faxvoorbeeld is ingeschakeld)

Niveau 3	Niveau 4	Niveau 5	Niveau 6	Omschrijvingen
Faxen verzenden	Herkies / Pauze	-	-	Hiermee wordt het laatst gebelde nummer opnieuw gebeld. Wanneer u een fax- of telefoonnummer invoert op het bedieningspaneel, wijzigt Opnieuw kiezen in Pauze op het LCD-scherm. Druk op Pauze wanneer u een vertraging wilt invoeren wanneer u nummers kiest, voor bijvoorbeeld toegangscode en nummers van creditcards. U kunt ook een pauze opslaan wanneer u een adres instelt.
	Telefoon / R	-	-	Tel wijzigt in R wanneer PBX is geselecteerd als het type telefoonlijn. U kunt R gebruiken om toegang te krijgen tot een buitenlijn of om een oproep door te



Niveau 3	Niveau 4	Niveau 5	Niveau 6	Omschrijvingen
Faxen verzenden				verbinden naar een ander toestel wanneer u met een PBX bent verbonden.
	Adres- boek	-	-	Selecteer het adres van de bestemming uit het adresboek.
	Oproeplast.	-	-	Selecteer een nummer uit de geschiedenis van uitgaande oproepen en verzend er vervolgens een fax naar, voeg het aan het adresboek toe of wis het.
	Fax Start	-	-	Verzend een fax.
	Opties	-	-	Hier kunt u instellingen opgeven.
	Opslaan als snelkoppeling	-	-	Sla de huidige instellingen als een snelkoppeling op.
Ontvangen faxen	Afdr./verw.	Alles afdrukken (nwe fax)	-	Druk de nieuw ontvangen faxen af.
		Alles afdrukken (oude fax)	-	Druk de oude ontvangen faxen af.
		Alles verwijderen (nwe fax)	-	Wis de nieuw ontvangen faxen.
		Alles verwijderen (oude fax)	-	Wis de oude ontvangen faxen.
Adresboek	-	-	-	Selecteer het adres van de bestemming uit het adresboek.
Oproeplastorie	-	-	-	Selecteer een nummer uit de geschiedenis van uitgaande oproepen en verzend er vervolgens een fax naar, voeg het aan het adresboek toe of wis het.



### [Kopie]

Niveau 3	Niveau 4	Niveau 5	Omschrijvingen
Mono Start	-	-	Hiermee maakt u een kopie in zwart-wit of grijsinten.
Kleur Start	-	-	Maak een kleurenkopie.
> (meer opties voor kopiëren)	Ontvangst	Mono Start	Hiermee stelt u de vooringestelde kopieerinstellingen van Ontvangst in.
		Kleur Start	
		Opslaan als snelkoppeling	
		> (meer opties voor kopiëren)	
		Opties	
	Normaal	Mono Start	Hiermee stelt u de vooringestelde kopieerinstellingen van Normaal in.
		Kleur Start	
		Opslaan als snelkoppeling	

Niveau 3	Niveau 4	Niveau 5	Omschrijvingen
> (meer opties voor kopiëren)	Normaal	> (meer opties voor kopiëren)	Hiermee stelt u de vooringestelde kopieerinstellingen van Normaal in.
		Opties	
	2op1 (id)	Mono Start	Hiermee stelt u de vooringestelde kopieerinstellingen van 2op1(ID) in.
		Kleur Start	
		Opslaan als snelkoppeling	
		> (meer opties voor kopiëren)	
		Opties	
	2op1	Mono Start	Hiermee stelt u de vooringestelde kopieerinstellingen van 2op1 in.
		Kleur Start	
		Opslaan als snelkoppeling	
		> (meer opties voor kopiëren)	
		Opties	
	2-zijd. (1⇒2)	Mono Start	Hiermee stelt u de vooringestelde kopieerinstellingen van tweezijdig(1⇒2) in.
		Kleur Start	
		Opslaan als snelkoppeling	
		> (meer opties voor kopiëren)	
		Opties	
	2-zijd. (2⇒2)	Mono Start	Hiermee stelt u de vooringestelde kopieerinstellingen van tweezijdig(2⇒2) in.
		Kleur Start	
		Opslaan als snelkoppeling	
> (meer opties voor kopiëren)			
Opties			
Papierbesp.	Mono Start	Hiermee stelt u de vooringestelde kopieerinstellingen van Papier besparen in.	
	Kleur Start		
	Opslaan als snelkoppeling		
	> (meer opties voor kopiëren)		
	Opties		
Opties	Vergr./verklein	100%	-
		Vergroten	Selecteer een vergrotingspercentage voor de volgende kopie.
		Verkleinen	Selecteer een verkleiningspercentage voor de volgende kopie.
		Aangep. (25-400%)	Voer een vergrotings- of verkleiningspercentage in.
	Dichtheid	-	Pas de dichtheid aan.

Niveau 3	Niveau 4	Niveau 5	Omschrijvingen
Opties	Ladegebruik	-	Hiermee selecteert u de lade die wordt gebruikt.
	2-zijdige kopie	Lay-out	Schakel tweezijdig kopiëren in of uit en selecteer omdraaien langs lange zijde of korte zijde.
	2-zijdige kopie paginalay-out	-	Selecteer een paginalay-outoptie wanneer u tweezijdige N-in-1-kopieën van een tweezijdige document maakt.
	Kwaliteit	-	Hiermee selecteert u de kopieerresolutie voor uw documenttype.
	Contrast	-	Pas het contrast aan.
	Stapel/Sorteer	-	Selecteer om meerdere kopieën te stapelen of te sorteren.
	Paginalay-out	-	Maak N-in-1- en 2-in-1 ID-kopieën.
	Kleuren aanp.	-	Hiermee past u de kleur voor kopieën aan.
	Achtergr.kleur verwijderen	-	Wijzig de hoeveelheid achtergrondkleur die wordt verwijderd.
Opslaan als snelkoppeling	-	-	Sla de huidige instellingen als een snelkoppeling op.



### [Scannen]

Niveau 3	Niveau 4	Niveau 5	Niveau 6	Omschrijvingen	
naar USB	Scanacties	-	-	Hiermee kunt u documenten naar een USB-flashstation scannen.	
	Opties	Resolutie	-		-
		Bestandstype	-		-
		Scantype	-		-
		2-zijdige scan	-		-
		Documentgrootte	-		-
		Helderheid	-		-
		Contrast	-		-
		Bestandsnaam	-		-
		Stijl voor naam	-		-
		Bestandsgrootte	-		-
		Automatisch rechtleggen ADF	-		-
		Geen lege pagina's	-		-
		Gevoeligheid geen lege pag.	-		-
		Achtergr.kleur verwijderen	-		-
		Nieuwe standaard	-		-
Fabrieksinstellingen	-	-			
Opslaan als snelkoppeling	-	-	-		
Start	-	-	-		

Niveau 3	Niveau 4	Niveau 5	Niveau 6	Omschrijvingen	
naar computer	naar bestand	Scanacties	-	Scan documenten en sla deze naar een map op uw computer op.	
		(Selecteer USB of pc)	Opties		
			Opslaan als snelkoppeling		
			Start		
			Scanacties	-	Hiermee kunt u gescande documenten naar een bewerkbaar tekstbestand converteren.
			(Selecteer USB of pc)	Opties	
		Opslaan als snelkoppeling			
			Start		
			Scanacties	-	Scan foto's of afbeeldingen naar uw grafische toepassingen.
			(Selecteer USB of pc)	Opties	
		Opslaan als snelkoppeling			
			Start		
Scanacties			-	Een gescand document als e-mailbijlage verzenden.	
(Selecteer USB of pc)			Opties		
	Opslaan als snelkoppeling				
		Start			
		nr e-mailserver	Scanacties	-	Hiermee kunt u een zwart-wit- of kleurendocument naar het gewenste e-mailadres scannen.
			Annuleren	-	
Handmatig	-				
Adres- boek	 (Zoeken)		-		
	Bewerken		-		
	(Selecteer adresboek)		-		
Volgende	Bestemmingen		-		
	Opties	-			
	Opslaan als snelkoppeling	-			
	Start	-			
Bestemm.	(Selecteer adres)	-			
naar MijnE-mail	-	-	-	Hiermee kunt u een zwart-wit- of kleurendocument naar uw e-mailadres scannen.	
naar FTP/SFTP	Scanacties	-	-	Hiermee kunt u gescande gegevens via FTP/SFTP verzenden.	
	(Selecteer profielnaam)	Opties	-		
		Opslaan als snelkoppeling	-		
	Start	-			
naar netwerk	Scanacties	-	-	Verzend gescande gegevens naar een CIFS-server op uw	

Niveau 3	Niveau 4	Niveau 5	Niveau 6	Omschrijvingen
naar netwerk	(Selecteer profielnaam)	Opties	-	lokale netwerk of op het internet.
		Opslaan als snelkoppeling	-	
		Start	-	
naar Mijn map	-	-	-	Hiermee kunt u scangegevens verzenden naar uw map op de CIFS-server op uw lokale netwerk of het internet.
naar SharePoint	Scanacties	-	-	Hiermee kunt u gescande gegevens via een SharePoint®-server verzenden.
	(Selecteer profielnaam)	Opties	-	
		Opslaan als snelkoppeling	-	
Start	-	-		
naar web	-	-	-	Upload gescande gegevens naar een internetdienst.
WS Scan (Wordt weergegeven wanneer u een Web Services Scanner installeert; deze wordt weergegeven in de netwerkverkenner van uw computer.)	Scanacties	-	-	Hiermee scant u gegevens met het Web Service-protocol.
	Scannen	-	-	
	Scannen vr e-mail	-	-	
	Scannen voor faxen	-	-	
	Scannen voor afdr.	-	-	



#### [Beveiligd afdrukken]

Niveau 2	Niveau 3	Niveau 4	Omschrijvingen
Beveiligd afdrukken	(Selecteer gebruiker)	(Selecteer afdraktaak beveiligen)	U kunt taken die opgeslagen zijn in het geheugen afdrukken wanneer u uw viercijferige wachtwoord invoert. Dit is alleen actief als de machine beveiligde afdrukgegevens bevat.



#### [Web]

Niveau 2	Omschrijvingen
Web	Verbind de machine van Brother met een internetdienst.



#### [Apps]

Niveau 2	Omschrijvingen
Apps	Hiermee maakt de machine verbinding met de Brother Apps-service.



#### [USB]

Niveau 2	Niveau 3	Omschrijvingen
USB	Scannen naar USB	Hiermee kunt u documenten naar een USB-flashstation scannen.

Niveau 2	Niveau 3	Omschrijvingen
USB	Direct afdrukken	Hiermee kunt u de gegevens direct vanaf het USB-flashstation afdrukken.



## (Snelkoppelingen)

Niveau 3	Niveau 4	Niveau 5	Omschrijvingen	
Snelkoppeling toevoegen	Kopie	-	Selecteer de gewenste instellingen.	
	Fax	-	Selecteer de gewenste instellingen.	
	Scannen	naar bestand		Hiermee kunt u een zwart-wit- of kleuren document naar uw computer scannen.
		naar OCR		Hiermee kunt u gescande documenten naar een bewerkbaar tekstbestand converteren.
		naar afbeelding		Scan een kleurenfoto naar uw grafische toepassing.
		naar USB		Hiermee kunt u documenten naar een USB-flashstation scannen.
		naar e-mail		Scan een document in zwart-wit of kleur naar uw e-mailtoepassing.
		naar e-mailserver		Hiermee kunt u een zwart-wit- of kleurendocument naar het gewenste e-mailadres scannen.
		naar netwerk		Verzend gescande gegevens naar een CIFS-server op uw lokale netwerk of op het internet.
	naar FTP/SFTP		Hiermee kunt u gescande gegevens via FTP/SFTP verzenden.	
naar SharePoint		Hiermee kunt u gescande gegevens via een SharePoint®-server verzenden.		
	Web	-	Verbind de machine van Brother met een internetdienst. Mogelijk werden Web services toegevoegd en servicenamen gewijzigd door de provider sinds dit document werd gepubliceerd. Ga naar de <b>Handleidingen</b> -pagina van uw model in het Brother Solutions Center via <a href="http://support.brother.com">support.brother.com</a> om de Handleiding Web Connect te downloaden.	
	Apps	-	Hiermee maakt de machine verbinding met de Brother Apps-service.	
Deze lijsten verschijnen als u twee seconden op een snelkoppelingennaam drukt.	Naamwijz	-	Wijzig de naam van de snelkoppeling.	
	Bewerken	-	Hiermee kunt u de snelkoppelingeninstellingen wijzigen.	
	Verwijder	-	Wis de snelkoppeling.	
	Kaart/NFC registreren	-	Hiermee wijst u een snelkoppeling toe aan een identiteitskaart.	
	Kaart/NFC verwijderen	-	Hiermee verwijdert u een snelkoppeling van een identiteitskaart.	



[2 op 1 ID-kopie]

Niveau 2	Omschrijvingen
2 op 1 ID-kopie	Hiermee kunt u beide zijden van een identiteitskaart op één pagina kopiëren.



## Verwante informatie

- [Instellingen- en functietabellen](#)

## De instellingen van de machine wijzigen vanaf een computer

- [De instellingen van uw machine wijzigen met Beheer via een webbrowser](#)
- [De instellingen van de machine wijzigen met behulp van Remote Setup](#)
- [Waar kan ik netwerkinstellingen van de Brother-machine vinden?](#)
- [Netwerkbeheersoftware en -hulpprogramma's](#)



## De instellingen van uw machine wijzigen met Beheer via een webbrowser

Beheer via een webbrowser is een hulpprogramma dat een standaardwebbrowser gebruikt om uw machine te beheren met HTTP (Hyper Text Transfer Protocol) of HTTPS (Hyper Text Transfer Protocol over Secure Socket Layer).

- [Wat is Beheer via een webbrowser?](#)
- [Beheer via een webbrowser openen](#)
- [Een aanmeldwachtwoord voor Beheer via een webbrowser instellen](#)
- [Netwerkbeheerssoftware en -hulpprogramma's](#)

## Wat is Beheer via een webbrowser?

Beheer via een webbrowser is een hulpprogramma dat een standaardwebbrowser gebruikt om uw machine te beheren met HTTP (Hyper Text Transfer Protocol) of HTTPS (Hyper Text Transfer Protocol over Secure Socket Layer). Typ het IP-adres van uw machine in de webbrowser om de instellingen van de afdrukserver weer te geven of te wijzigen.



- Wij raden Microsoft® Internet Explorer® 11 voor Windows® en Safari 9 voor Mac aan. Zorg ervoor dat JavaScript en cookies altijd zijn geactiveerd, ongeacht welke browser u gebruikt.
- Het is van belang dat u op uw netwerk het TCP/IP-protocol gebruikt en een geldig IP-adres in de afdrukserver en de computer hebt geprogrammeerd.

The screenshot displays the Brother machine management web interface. At the top, there is a header with the machine ID 'XXX-XXXX', a 'Configureer het wachtwoord >>' button, and the Brother logo. Below the header is a navigation menu with tabs for 'Algemeen', 'Adresboek', 'Fax', 'Kopie', 'Afdrukken', 'Scannen', 'Beheerder', and 'Netwerk'. The main content area is titled 'Status' and contains several sections: 'Apparaatstatus' (Gereed), 'Automatisch vernieuwen' (Uit/Aan), 'Hoeveelheid toner' (BK, C, M, Y), 'Web-taal' (Automatisch), and 'Locatie apparaat' (Contactpersoon, Locatie). A sidebar on the left lists various settings categories like 'Interval voor autom. vernieuwen', 'Onderhoudsinformatie', 'Lijsten/Rapporten', etc.

- Het werkelijke scherm kan afwijken van het bovenstaande scherm.



### Verwante informatie

- [De instellingen van uw machine wijzigen met Beheer via een webbrowser](#)

## Beheer via een webbrowser openen

- We raden u aan het HTTPS-beveiligingsprotocol te gebruiken wanneer u instellingen configureert via Beheer via een webbrowser.
- Wanneer u HTTPS gebruikt voor de configuratie van Beheer via een webbrowser, geeft uw browser een waarschuwingscherm weer.

1. Start uw webbrowser.
2. Tik "http://IP-adres van machine" in de adresbalk van uw browser (waarbij "IP-adres van machine" staat voor het IP-adres van de machine).

Bijvoorbeeld:

http://192.168.1.2



- Als u een DNS (domeinnaamsysteem) of een NetBIOS-naam gebruikt, kunt u in plaats van het IP-adres een andere naam invoeren zoals "GedeeldePrinter".

- Bijvoorbeeld:

http://GedeeldePrinter

Als u een NetBIOS-naam inschakelt, kunt u ook de knooppuntnaam gebruiken.

- Bijvoorbeeld:

http://brnxxxxxxxxxxxx

De NetBIOS-naam kunt u vinden door het netwerkconfiguratierapport af te drukken.

- Voor Mac gaat u naar Beheer via een webbrowser door op het pictogram van de machine op het scherm **Status Monitor** te klikken.

3. Standaard is er geen wachtwoord vereist. Tik een wachtwoord als u dit hebt ingesteld en klik vervolgens op



U kunt de instellingen van de afdrukservr nu wijzigen.

Als u de protocolinstellingen wijzigt, moet u, nadat u op **Indienen** hebt geklikt, de machine opnieuw opstarten om de configuratie te activeren.



### Verwante informatie

- [De instellingen van uw machine wijzigen met Beheer via een webbrowser](#)
- [Het netwerkconfiguratierapport afdrukken](#)

## Een aanmeldwachtwoord voor Beheer via een webbrowser instellen

Wij raden u aan het aanmelden te beveiligen met een wachtwoord, zodat niet zomaar iedereen toegang heeft tot Beheer via een webbrowser.

1. Start uw webbrowser.
2. Tik "http://IP-adres van machine" in de adresbalk van uw browser (waarbij "IP-adres van machine" staat voor het IP-adres van de machine).

Bijvoorbeeld:

http://192.168.1.2



- Als u een DNS (domeinnaamsysteem) of een NetBIOS-naam gebruikt, kunt u in plaats van het IP-adres een andere naam invoeren zoals "GedeeldePrinter".

- Bijvoorbeeld:

http://GedeeldePrinter

Als u een NetBIOS-naam inschakelt, kunt u ook de knooppuntnaam gebruiken.

- Bijvoorbeeld:

http://brnxxxxxxxxxxxx

De NetBIOS-naam kunt u vinden door het netwerkconfiguratie rapport af te drukken.

- Voor Mac gaat u naar Beheer via een webbrowser door op het pictogram van de machine op het scherm **Status Monitor** te klikken.

3. Standaard is er geen wachtwoord vereist. Tik een wachtwoord als u dit hebt ingesteld en klik vervolgens op





4. Klik op **Beheerder**.

5. Voer het gewenste wachtwoord in het veld **Invoeren: nieuw wachtwoord** in (8 tot 32 tekens).

6. Typ het wachtwoord nogmaals in het veld **Bevestigen: nieuw wachtwoord**.

7. Klik op **Indienen**.

Voer voortaan het wachtwoord in het veld **Log in** in en klik op  telkens wanneer u Beheer via een webbrowser opent.

Nadat u alle instellingen hebt geconfigureerd, meldt u zich af door op  te klikken.



- Als u niet eerder een aanmeldingswachtwoord ingesteld hebt, kunt u ook een wachtwoord instellen door op de knop **Configureer het wachtwoord** te klikken op de webpagina van de machine.



### Verwante informatie

- [De instellingen van uw machine wijzigen met Beheer via een webbrowser](#)

## De instellingen van de machine wijzigen met behulp van Remote Setup

Met het programma Remote Setup kunt u vanaf uw computer heel wat instellingen van uw Brother-machine configureren. Wanneer u het programma Remote Setup start, worden de instellingen van uw Brother-machine automatisch naar uw computer gedownload en op uw scherm weergegeven. Als u de instellingen op uw computer wijzigt, kunt u deze direct naar de machine overbrengen.

- [Remote Setup \(Windows®\)](#)
- [Remote Setup \(Mac\)](#)

## Remote Setup (Windows®)

- Stel de Brother-machine in vanaf uw computer (Windows®)
- Stel de Brother-machine in met ControlCenter4 (Windows®)
- Het adresboek van uw machine instellen met ControlCenter4 (Windows®)

Home > Machine-instellingen > De instellingen van de machine wijzigen vanaf een computer > De instellingen van de machine wijzigen met behulp van Remote Setup > Remote Setup (Windows®) > Stel de Brother-machine in vanaf uw computer (Windows®)

## Stel de Brother-machine in vanaf uw computer (Windows®)

Gerelateerde modellen: MFC-L8690CDW/MFC-L8900CDW/MFC-L9570CDW



Als Beveiligd functieslot is ingeschakeld, kunt u Remote Setup niet gebruiken.

1. Ga op een van de volgende manieren te werk:

- Windows® 7

Klik op  (Starten) > Alle programma's > Brother > Brother Utilities.

Klik op de vervolgkeuzelijst en selecteer uw modelnaam (indien nog niet geselecteerd). Klik in de linkernavigatiebalk op **Hulpmiddelen** en klik vervolgens op **Remote Setup**.

- Windows® 8 en Windows® 10

Klik op  (Brother Utilities) en vervolgens op de vervolgkeuzelijst en selecteer uw modelnaam (indien nog niet geselecteerd). Klik in de linkernavigatiebalk op **Hulpmiddelen** en klik vervolgens op **Remote Setup**.

Het venster van het programma Remote Setup wordt weergegeven.



Wanneer uw machine via een netwerk is verbonden, voert u indien nodig het wachtwoord in.

2. Configureer de instellingen als nodig.

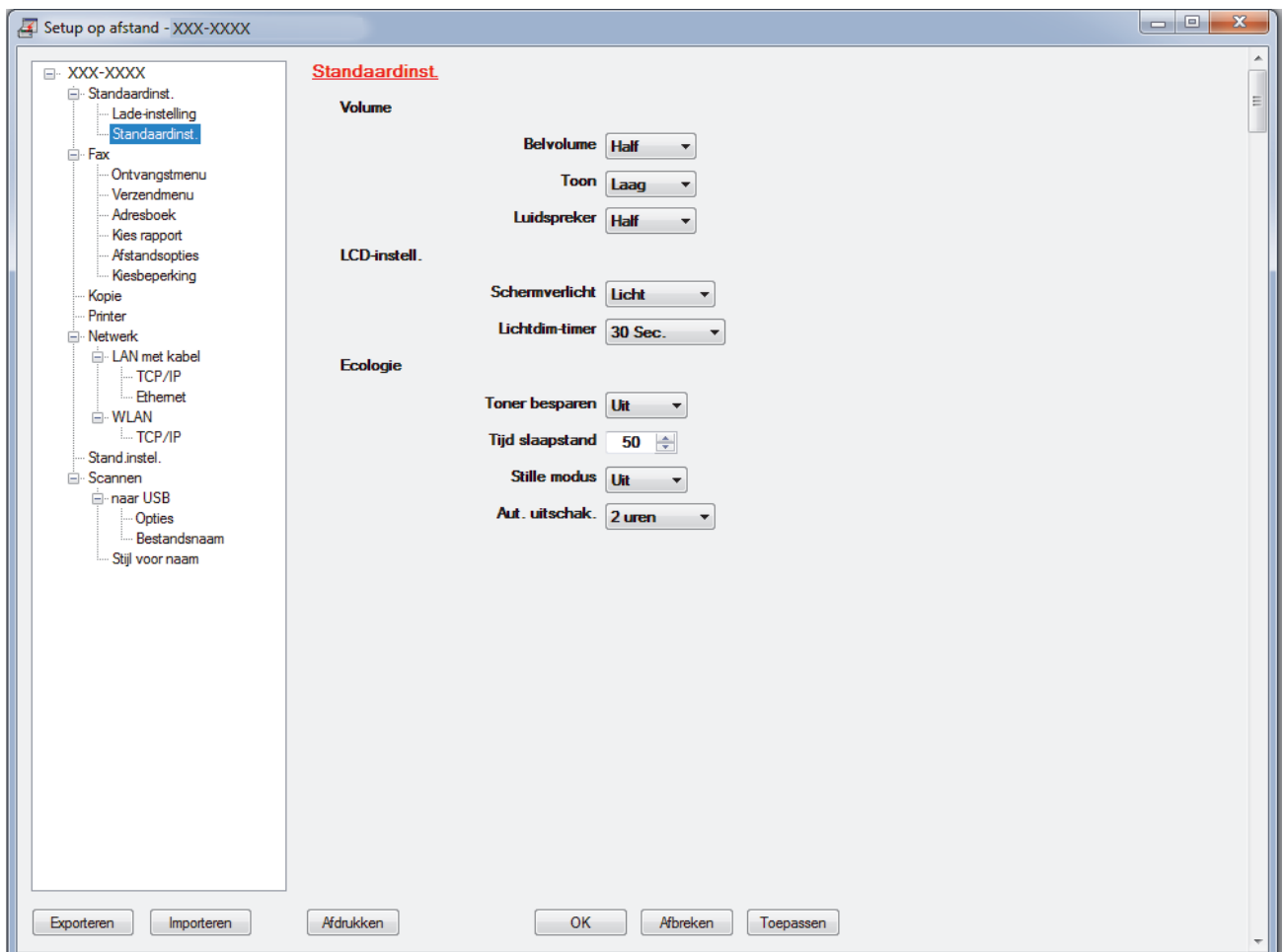

---

## Exporteren

Klik om de huidige configuratie-instellingen naar een bestand op te slaan.



---

Klik op **Exporteren** om uw adresboek of alle instellingen voor uw machine op te slaan.

---

## Importeren

Klik om een bestand te importeren en de instellingen te lezen.

## Afdrukken

Klik om de geselecteerde items op de machine af te drukken. U kunt de gegevens niet afdrukken tot deze naar de machine zijn geüpload. Klik op **Toepassen** om de nieuwe gegevens naar de machine te uploaden en klik vervolgens op **Afdrukken**.

## OK

Klik om het uploaden van gegevens naar de machine te starten en verlaat vervolgens het programma Remote Setup. Als een foutmelding verschijnt, bevestig dan dat uw gegevens correct zijn en klik vervolgens op **OK**.

## Afbreken

Klik om het programma Remote Setup te verlaten zonder gegevens naar de machine te uploaden.

## Toepassen

Klik om gegevens naar de machine te uploaden zonder het programma Remote Setup te verlaten.

3. Klik op **OK**.

- Als uw computer door een firewall is beschermd en u Remote Setup niet kunt gebruiken, moet u mogelijk de instellingen van de firewall configureren om communicatie via poortnummer 137 en 161 mogelijk te maken.
- Als u de Windows® Firewall gebruikt en de software en drivers van Brother vanaf de installatieschijf heeft geïnstalleerd, zijn de benodigde firewall-instellingen al ingesteld.



## Verwante informatie

- [Remote Setup \(Windows®\)](#)
-



Home > Machine-instellingen > De instellingen van de machine wijzigen vanaf een computer > De instellingen van de machine wijzigen met behulp van Remote Setup > Remote Setup (Windows®) > Stel de Brother-machine in met ControlCenter4 (Windows®)

## Stel de Brother-machine in met ControlCenter4 (Windows®)

Gerelateerde modellen: MFC-L8690CDW/MFC-L8900CDW/MFC-L9570CDW



Als Beveiligd functieslot is ingeschakeld, kunt u Remote Setup niet gebruiken.

1. Klik op het pictogram  (**ControlCenter4**) in de taakbalk en klik vervolgens op **Open**.
2. Klik op het tabblad **Apparaatinstellingen**.
3. Klik op de knop **Remote Setup**.
4. Configureer de instellingen als nodig.

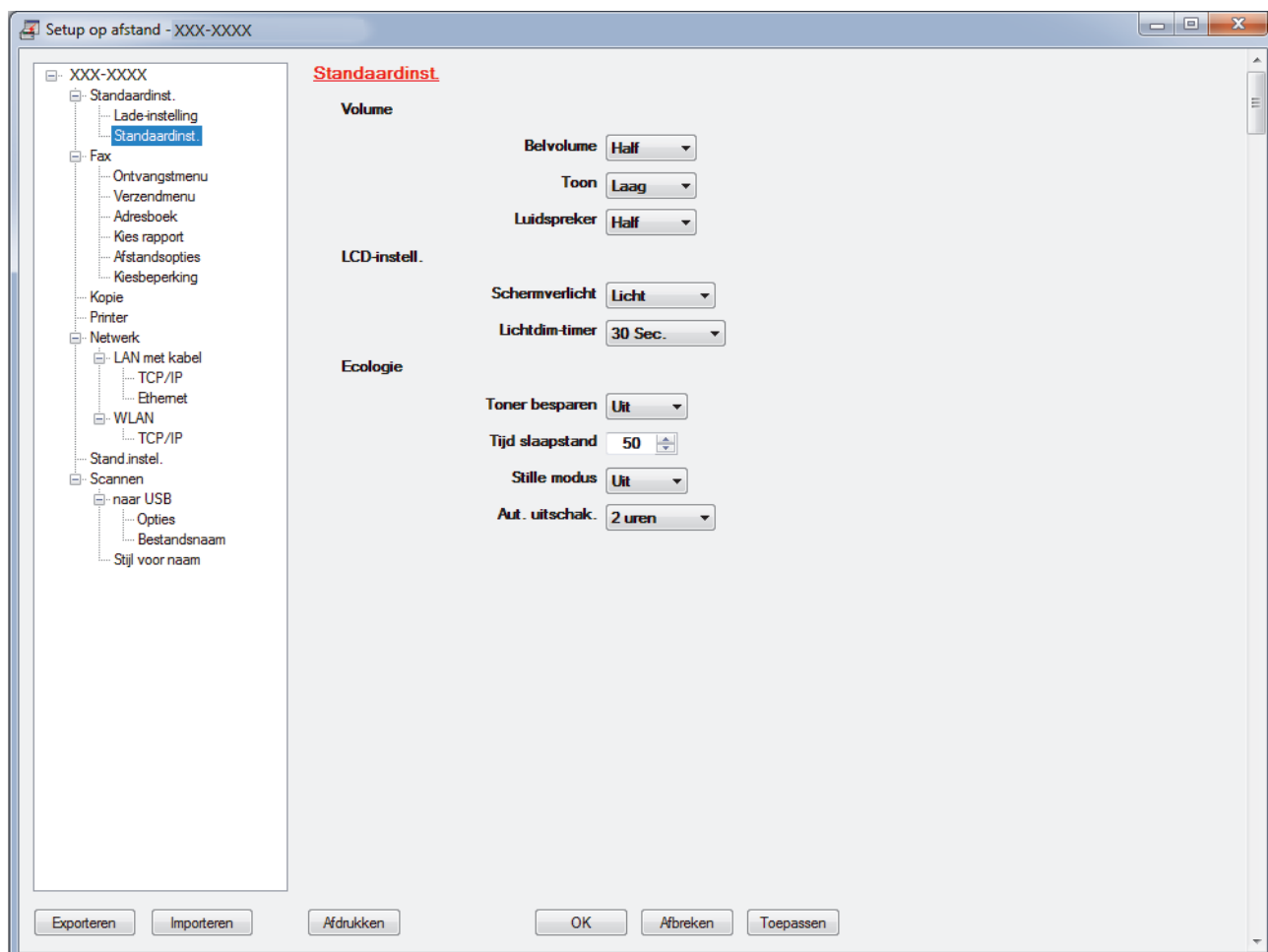

### Exporteren

Klik om de huidige configuratie-instellingen naar een bestand op te slaan.



Klik op **Exporteren** om uw adresboek of alle instellingen voor uw machine op te slaan.

### Importeren

Klik om een bestand te importeren en de instellingen te lezen.

### Afdrukken

Klik om de geselecteerde items op de machine af te drukken. U kunt de gegevens niet afdrukken tot deze naar de machine zijn geüpload. Klik op **Toepassen** om de nieuwe gegevens naar de machine te uploaden en klik vervolgens op **Afdrukken**.

---

## OK

Klik om het uploaden van gegevens naar de machine te starten en verlaat vervolgens het programma Remote Setup. Als een foutmelding verschijnt, bevestig dan dat uw gegevens correct zijn en klik vervolgens op **OK**.

## Afbreken

Klik om het programma Remote Setup te verlaten zonder gegevens naar de machine te uploaden.

## Toepassen

Klik om gegevens naar de machine te uploaden zonder het programma Remote Setup te verlaten.

### 5. Klik op **OK**.

- Als uw computer door een firewall is beschermd en u Remote Setup niet kunt gebruiken, moet u mogelijk de instellingen van de firewall configureren om communicatie via poortnummer 137 en 161 mogelijk te maken.
- Als u de Windows® Firewall gebruikt en de software en drivers van Brother vanaf de installatieschijf heeft geïnstalleerd, zijn de benodigde firewall-instellingen al ingesteld.



## Verwante informatie

- [ControlCenter4 \(Windows®\)](#)
  - [Remote Setup \(Windows®\)](#)
-

Home > Machine-instellingen > De instellingen van de machine wijzigen vanaf een computer > De instellingen van de machine wijzigen met behulp van Remote Setup > Remote Setup (Windows®) > Het adresboek van uw machine instellen met ControlCenter4 (Windows®)

## Het adresboek van uw machine instellen met ControlCenter4 (Windows®)

Gerelateerde modellen: MFC-L8690CDW/MFC-L8900CDW/MFC-L9570CDW

Gebruik Remote Setup via CC4 om nummers van het adresboek op uw computer toe te voegen of te wijzigen.



Als Beveiligd functieslot is ingeschakeld, kunt u Remote Setup niet gebruiken.

1. Klik op het pictogram  (**ControlCenter4**) in de taakbalk en klik vervolgens op **Open**.
2. Klik op het tabblad **Apparaatinstellingen**.
3. Klik op de knop **Adresboek**.  
Het **Adresboek** opent in een venster van Remote Setup.
4. Voeg als nodig informatie toe aan het adresboek of werk deze bij.
5. Klik op **OK**.



### Verwante informatie

- [Remote Setup \(Windows®\)](#)

## Remote Setup (Mac)

- Stel de Brother-machine in met ControlCenter2 (Mac)
- Het adresboek van de machine instellen met ControlCenter2 (Mac)

Home > Machine-instellingen > De instellingen van de machine wijzigen vanaf een computer > De instellingen van de machine wijzigen met behulp van Remote Setup > Remote Setup (Mac) > Stel de Brother-machine in met ControlCenter2 (Mac)

## Stel de Brother-machine in met ControlCenter2 (Mac)

Gerelateerde modellen: MFC-L8690CDW/MFC-L8900CDW/MFC-L9570CDW



Als Beveiligd functieslot is ingeschakeld, kunt u Remote Setup niet gebruiken.

1. Klik in de menubalk **Finder** op **Go > Programma's > Brother** en dubbelklik vervolgens op het pictogram  (**ControlCenter**).

Het scherm **ControlCenter2** verschijnt.

2. Klik op het tabblad **INSTELLINGEN APPARAAT**.
3. Klik op de knop **Remote Setup**.

Het scherm Programma Remote Setup verschijnt.

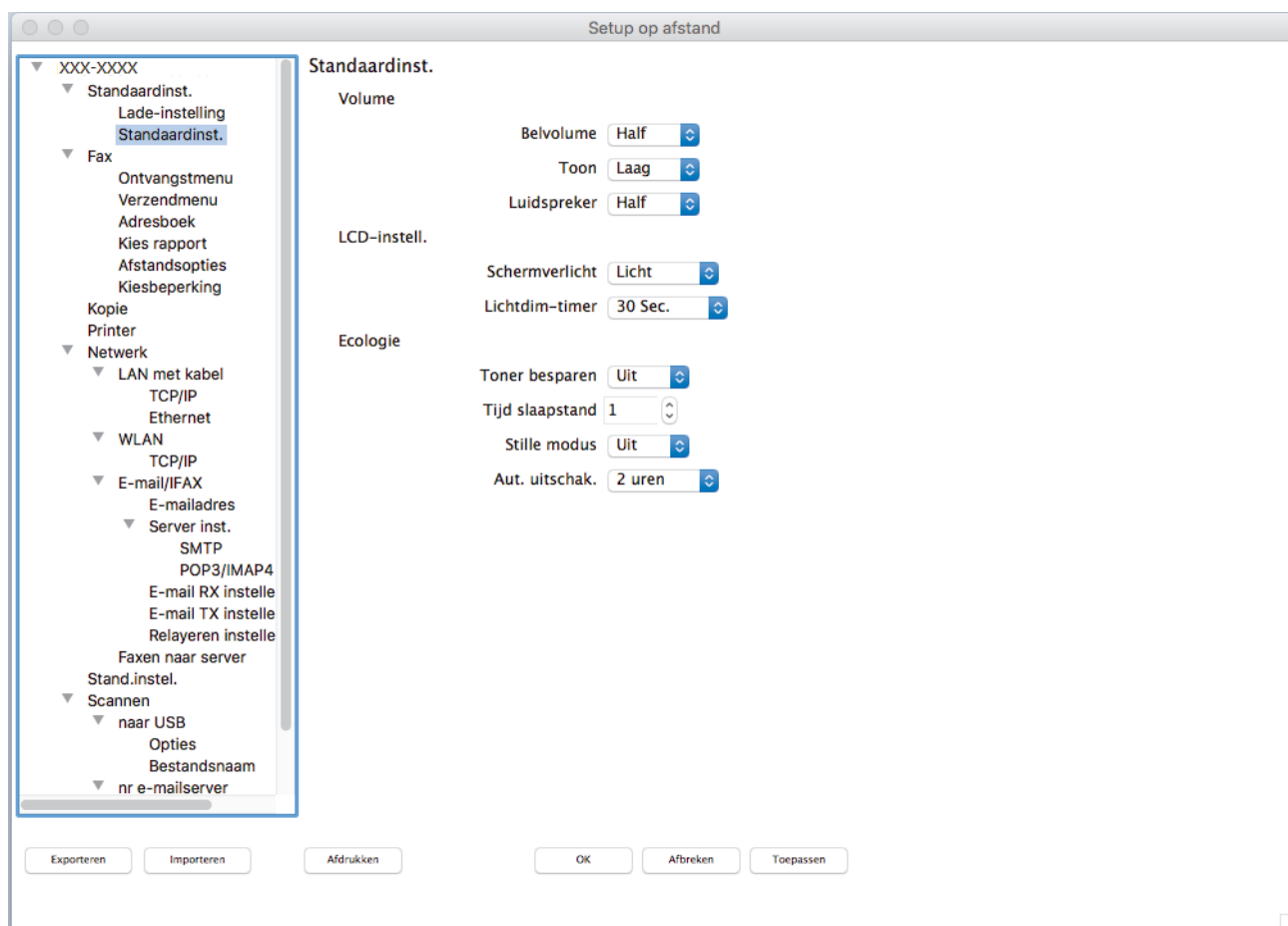

4. Configureer de instellingen als nodig.

### Exporteren

Klik om de huidige configuratie-instellingen naar een bestand op te slaan.



Klik op **Exporteren** om uw adresboek of alle instellingen voor uw machine op te slaan.

### Importeren

Klik om een bestand te importeren en de instellingen te lezen.

---

### Afdrukken

Klik om de geselecteerde items op de machine af te drukken. U kunt de gegevens niet afdrukken tot deze naar de machine zijn geüpload. Klik op **Toepassen** om de nieuwe gegevens te uploaden naar de machine en klik vervolgens op **Afdrukken**.

### OK

Klik om het uploaden van gegevens naar de machine te starten en verlaat vervolgens het programma Remote Setup. Als er een foutmelding verschijnt, voert u de juiste gegevens nogmaals in en klikt u vervolgens op **OK**.

### Afbreken

Klik om het programma Remote Setup te verlaten zonder gegevens naar de machine te uploaden.

### Toepassen

Klik om gegevens naar de machine te uploaden zonder het programma Remote Setup te verlaten.

5. Klik op **OK** wanneer u klaar bent.



### Verwante informatie

- [ControlCenter2 \(Mac\)](#)
  - [Remote Setup \(Mac\)](#)
-

Home > Machine-instellingen > De instellingen van de machine wijzigen vanaf een computer > De instellingen van de machine wijzigen met behulp van Remote Setup > Remote Setup (Mac) > Het adresboek van de machine instellen met ControlCenter2 (Mac)

## Het adresboek van de machine instellen met ControlCenter2 (Mac)

Gerelateerde modellen: MFC-L8690CDW/MFC-L8900CDW/MFC-L9570CDW

Gebruik Remote Setup via ControlCenter2 om nummers van het adresboek op uw computer toe te voegen of te wijzigen.



Als Beveiligd functieslot is ingeschakeld, kunt u Remote Setup niet gebruiken.

1. Klik in de menubalk **Finder** op **Go > Programma's > Brother** en dubbelklik vervolgens op het pictogram



(**ControlCenter**).

Het scherm **ControlCenter2** verschijnt.

2. Klik op het tabblad **INSTELLINGEN APPARAAT**.
3. Klik op de knop **Adresboek**.  
Het **Adresboek** opent in een venster van Remote Setup.
4. Voeg als nodig informatie toe aan het adresboek of werk deze bij.
5. Klik op **OK** wanneer u klaar bent.



### Verwante informatie

- [Remote Setup \(Mac\)](#)

## Appendix

- [Specificaties](#)
- [Hoe tekst invoeren in uw machine van Brother](#)
- [Verbruiksartikelen](#)
- [Belangrijke informatie over de levensduur van tonercartridges](#)
- [Accessoires](#)
- [Informatie over kringlooppapier](#)
- [Nummers van Brother](#)



## Specificaties

### Algemene specificaties

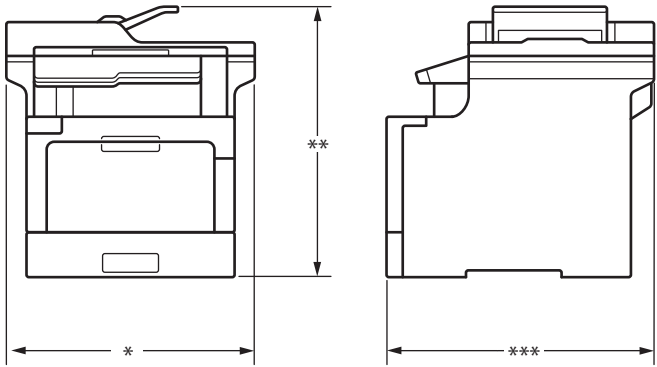
<b>Printertype</b>		<ul style="list-style-type: none"> <li>• Laser</li> </ul>
<b>Afdrukmethode</b>		<ul style="list-style-type: none"> <li>• Elektrofotografische laserprinter</li> </ul>
<b>Geheugencapaciteit</b>	<b>Standaard</b>	<ul style="list-style-type: none"> <li>• (DCP-L8410CDW/MFC-L8690CDW/MFC-L8900CDW) 512 MB</li> <li>• (MFC-L9570CDW) 1 GB</li> </ul>
<b>LCD (Liquid Crystal Display)</b>		<ul style="list-style-type: none"> <li>• (DCP-L8410CDW/MFC-L8690CDW) 93,4 mm TFT kleuren touchscreen LCD <sup>1</sup></li> <li>• (MFC-L8900CDW) 5,0 in. (118,5 mm) TFT kleurentouchscreen LCD <sup>1</sup></li> <li>• (MFC-L9570CDW) 7,0 in. (164,9 mm) TFT kleurentouchscreen LCD <sup>1</sup></li> </ul>
<b>Stroombron</b>		<ul style="list-style-type: none"> <li>• 220 tot 240 V AC 50/60 Hz</li> </ul>
<b>Stroomverbruik</b> (Gemiddeld)	<b>Piek</b>	<ul style="list-style-type: none"> <li>• Circa 1.230 W</li> </ul>
	<b>Afdrukken</b> <sup>2</sup>	<ul style="list-style-type: none"> <li>• Circa 580 W bij 25 °C</li> </ul>
	<b>Afdrukken (Stille modus)</b> <sup>2</sup>	<ul style="list-style-type: none"> <li>• Circa 340 W bij 25 °C</li> </ul>
	<b>Kopiëren</b> <sup>2</sup>	<ul style="list-style-type: none"> <li>• Circa 550 W bij 25 °C</li> </ul>
	<b>Kopiëren (Stille modus)</b> <sup>2</sup>	<ul style="list-style-type: none"> <li>• Circa 350 W bij 25 °C</li> </ul>
	<b>Gereed</b> <sup>2</sup>	<ul style="list-style-type: none"> <li>• Circa 70 W bij 25 °C</li> </ul>
	<b>Slaapstand</b> <sup>2</sup>	<ul style="list-style-type: none"> <li>• Circa 10 W</li> </ul>
	<b>Diepe slaap</b> <sup>2</sup>	<ul style="list-style-type: none"> <li>• (DCP-L8410CDW) Circa 1,3 W</li> <li>• (MFC-L8690CDW) Circa 1,4 W</li> <li>• (MFC-L8900CDW/MFC-L9570CDW) Circa 1,7 W</li> </ul>
<b>Stroom Uit</b> <sup>2 3 4</sup>		<ul style="list-style-type: none"> <li>• Circa 0,03 W</li> </ul>
<b>Afmetingen</b> (Typische overzichtsweggeve)		<p>Eenheid: mm</p> <ul style="list-style-type: none"> <li>• (DCP-L8410CDW/MFC-L8690CDW) *: 435 **: 539 ***: 526</li> <li>• (MFC-L8900CDW/MFC-L9570CDW) *: 495 **: 549 ***: 526</li> </ul>
		

<b>Gewicht (met verbruiksartikelen)</b>			<ul style="list-style-type: none"> <li>• (DCP-L8410CDW) 27,6 kg</li> <li>• (MFC-L8690CDW) 27,9 kg</li> <li>• (MFC-L8900CDW) 28,7 kg</li> <li>• (MFC-L9570CDW) 29,7 kg</li> </ul>	
<b>Geluidsemissie</b>	<b>Geluidsdruk</b>	<b>Afdrukken</b>	• LpAm = 49 dB (A)	
		<b>Afdrukken (Stille modus)</b>	• LpAm = 44 dB (A)	
		<b>Gereed</b>	• LpAm = Onhoorbaar	
	<b>Geluidskracht</b>	<b>Kopiëren</b> <sup>5 6</sup>	<b>Zwart-wit</b> (Met uitzondering van België)	<ul style="list-style-type: none"> <li>• LWAd = 6,40 B (A)</li> </ul> (Voor België) <ul style="list-style-type: none"> <li>• LWAd = 6,40 B (A)</li> </ul>
			<b>Kleur</b> (Met uitzondering van België)	<ul style="list-style-type: none"> <li>• LWAd = 6,41 B (A)</li> </ul> (Voor België) <ul style="list-style-type: none"> <li>• LWAd = 6,41 B (A)</li> </ul>
		<b>Afdrukken (Stille modus)</b>	<b>Zwart-wit</b>	• LWAd = 6,00 B (A)
<b>Kleur</b>			• LWAd = 6,00 B (A)	
<b>Gereed</b> <sup>5 6</sup>	• LWAd = Onhoorbaar			
<b>Temperatuur</b>	<b>In bedrijf</b>	• 10 tot 32 °C		
	<b>Opslag</b>	• 0 tot 40 °C		
<b>Vochtigheid</b>	<b>In bedrijf</b>	• 20 tot 80% (niet condenserend)		
	<b>Opslag</b>	• 10 tot 90% (niet condenserend)		
<b>ADF (automatische documentinvoer)</b>			<ul style="list-style-type: none"> <li>• (DCP-L8410CDW/MFC-L8690CDW) Maximaal 50 pagina's</li> <li>• (MFC-L8900CDW) Maximaal 70 pagina's</li> <li>• (MFC-L9570CDW) Maximaal 80 pagina's</li> </ul> Voor de beste resultaten raden we het volgende aan: <ul style="list-style-type: none"> <li>• Temperatuur: 20 tot 30 °C</li> <li>• Vochtigheid: 50 tot 70%</li> <li>• Papier: 80 g/m<sup>2</sup></li> </ul>	

<sup>1</sup> Diagonaal gemeten

<sup>2</sup> USB-verbindingen met computer

<sup>3</sup> Gemeten in overeenstemming met IEC 62301 Editie 2.0.

<sup>4</sup> Het stroomverbruik varieert licht afhankelijk van de gebruiksomgeving van het onderdeel.

<sup>5</sup> Gemeten in overeenstemming met de methode beschreven in RAL-UZ171.

<sup>6</sup> Kantoorapparatuur met LWAd boven 6,30 B(A) is niet geschikt voor gebruik in ruimtes waar mensen geconcentreerd denkwerk moeten verrichten. Dergelijke apparatuur moet in aparte ruimtes worden geplaatst om geluidshinder te voorkomen.

## Specificatie documentgrootte

Documentgrootte	Breedte ADF	• 105 tot 215,9 mm
	Lengte ADF	• 147,3 tot 355,6 mm
	Breedte glasplaat	• Maximaal 215,9 mm
	Lengte glasplaat	• (DCP-L8410CDW/MFC-L8690CDW) Maximaal 300 mm • (MFC-L8900CDW/MFC-L9570CDW) Maximaal 355,6 mm

## Specificaties afdrukmedia

Papierinvoer	Papierlade (Standaard)	Papiertype	• Normaal papier, briefpapier, gekleurd papier, dun papier, kringlooppapier
		Papierformaat	• A4, Letter, A5, A5 (Long Edge), A6, Executive, Legal, Folio, Mexico Legal
		Papiergewicht	• 60 tot 105 g/m <sup>2</sup>
		Maximale papiercapaciteit	• Maximaal 250 vellen normaal papier van 80 g/m <sup>2</sup>
	Multifunctionele lade (Multif. lade)	Papiertype	• Normaal papier, briefpapier, gekleurd papier, dun papier, dik papier, dikker papier, kringlooppapier, bankpostpapier, etiket, enveloppe, dunne enveloppen, dikke enveloppen, glanzend papier
		Papierformaat	• Breedte: 76,2 tot 215,9 mm • Lengte: 127 tot 355,6 mm • Envelop: COM-10, DL, C5, Monarch
		Papiergewicht	• 60 tot 163 g/m <sup>2</sup>
		Maximale papiercapaciteit	• Maximaal 50 vellen normaal papier van 80 g/m <sup>2</sup> • Enveloppe: 10 enveloppen tot 10 mm dik
	Papierlade 2, 3, 4 (Optioneel) <sup>1 2</sup>	Papiertype	• Normaal papier, briefpapier, gekleurd papier, dun papier, kringlooppapier
		Papierformaat	• A4, Letter, A5, Executive, Legal, Folio, Mexico Legal
		Papiergewicht	• 60 tot 105 g/m <sup>2</sup>
		Maximale papiercapaciteit	• LT-330CL Maximaal 250 vellen normaal papier van 80 g/m <sup>2</sup> • LT-340CL <sup>3</sup> Maximaal 500 vellen normaal papier van 80 g/m <sup>2</sup>
Papieruitvoer <sup>4</sup>	Uitvoerlade met bedrukte zijde naar onder	• Max. 150 vellen normaal papier van 80 g/m <sup>2</sup> (levering met bedrukte zijde naar beneden in de papierlade voor uitvoer met de bedrukte zijde naar beneden)	

<b>Papieruitvoer</b> <sup>4</sup>	<b>Uitvoerlade met bedrukte zijde naar boven</b>		<ul style="list-style-type: none"> <li>Eén vel (levering met bedrukte zijde naar boven in de uitvoerlade met bedrukte zijde naar boven)</li> </ul>
<b>Tweezijdig</b>	<b>Automatisch tweezijdig afdrukken</b>	<b>Papiertype</b>	<ul style="list-style-type: none"> <li>Normaal papier, briefpapier, gekleurd papier, dun papier, kringlooppapier, glanzend papier</li> </ul>
		<b>Papierformaat</b>	<ul style="list-style-type: none"> <li>A4</li> </ul>
		<b>Papiergewicht</b>	<ul style="list-style-type: none"> <li>60 tot 105 g/m<sup>2</sup></li> </ul>

<sup>1</sup> (DCP-L8410CDW/MFC-L8690CDW) Maximaal aantal onderste lades: tot drie LT-330CL onderste lades

<sup>2</sup> (MFC-L8900CDW/MFC-L9570CDW) Maximaal aantal onderste lades: tot drie LT-330CL onderste lades of tot twee onderste lades in een andere combinatie

<sup>3</sup> Van toepassing voor MFC-L8900CDW/MFC-L9570CDW

<sup>4</sup> Voor etiketten raden we aan om de afgedrukte vellen uit de uitvoerlade te verwijderen zodra ze uit de machine komen om de mogelijkheid tot vlekken te voorkomen.

## Faxspecificaties

### OPMERKING

Deze functie is alleen beschikbaar voor MFC-modellen.

<b>Compatibiliteit</b>	<ul style="list-style-type: none"> <li>ITU-T Supergroep 3</li> </ul>	
<b>Coderingssysteem</b>	<ul style="list-style-type: none"> <li>MH / MR / MMR / JBIG</li> </ul>	
<b>Modemsnelheid</b>	<ul style="list-style-type: none"> <li>33.600 bps (met Automatic Fallback)</li> </ul>	
<b>Ontvangst tweezijdig afdrukken</b>	<ul style="list-style-type: none"> <li>Ja</li> </ul>	
<b>Automatisch tweezijdig verzenden</b>	<ul style="list-style-type: none"> <li>(MFC-L8690CDW/MFC-L8900CDW/MFC-L9570CDW)</li> <li>Ja (vanaf ADF)</li> </ul>	
<b>Scanbreedte</b>	<ul style="list-style-type: none"> <li>Maximaal 208 mm</li> </ul>	
<b>Afdrukbreedte</b>	<ul style="list-style-type: none"> <li>Maximaal 208 mm</li> </ul>	
<b>Grijstint</b>	<ul style="list-style-type: none"> <li>8 bits / 256 niveaus</li> </ul>	
<b>Resolutie</b>	<b>Horizontaal</b>	<ul style="list-style-type: none"> <li>203 dpi</li> </ul>
	<b>Verticaal</b>	<ul style="list-style-type: none"> <li>Standaard: 98 dpi</li> <li>Fijn: 196 dpi</li> <li>Superfijn: 392 dpi</li> <li>Foto: 196 dpi</li> </ul>
<b>Adresboek</b>	<ul style="list-style-type: none"> <li>300 locaties</li> </ul>	
<b>Groepen</b>	<ul style="list-style-type: none"> <li>Max. 20</li> </ul>	
<b>Groepsverzenden</b>	<ul style="list-style-type: none"> <li>350 locaties</li> </ul>	
<b>Automatisch opnieuw kiezen</b>	<ul style="list-style-type: none"> <li>3 keer op intervallen van 5 minuten</li> </ul>	
<b>Verzenden vanuit het geheugen</b>	<ul style="list-style-type: none"> <li>Max. 500 pagina's <sup>1</sup></li> </ul>	
<b>Ontvangst zonder papier</b>	<ul style="list-style-type: none"> <li>Max. 500 pagina's <sup>1</sup></li> </ul>	

<sup>1</sup> "Pagina's" verwijst naar het "ITU-T Testdiagram #1" (een typische zakelijke brief, standaardresolutie, JBIG-code).

## Kopieerspecificatie

<b>Breedte kopie</b>	<ul style="list-style-type: none"> <li>Maximaal 210 mm</li> </ul>
<b>Automatisch tweezijdig kopiëren</b>	<ul style="list-style-type: none"> <li>(MFC-L8690CDW/MFC-L8900CDW/MFC-L9570CDW)</li> </ul>

	Ja (vanaf ADF)
<b>Sorteren</b>	• Ja
<b>Stapelen</b>	• Max. 999 pagina's
<b>Vergroten/verkleinen</b>	• 25 tot 400% (in stappen van 1%)
<b>Resolutie</b>	• Maximaal 1200 x 600 dpi
<b>Tijd voor eerste kopie <sup>1</sup></b>	<b>Zwart-wit</b>
	• Minder dan 16 seconden bij 23 °C / 230 V
	<b>Kleur</b>
	• Minder dan 17 seconden bij 23 °C / 230 V

<sup>1</sup> Van Gereed en standaardlade

## Scannerspecificaties

<b>Kleur / Zwart</b>	• Ja / Ja
<b>TWAIN-compatibel</b>	• Ja (Windows <sup>®</sup> 7 / Windows <sup>®</sup> 8 / Windows <sup>®</sup> 8.1 / Windows <sup>®</sup> 10) (macOS v10.10.5, v10.11.x, v10.12)
<b>WIA-compatibel</b>	• Ja (Windows <sup>®</sup> 7 / Windows <sup>®</sup> 8 / Windows <sup>®</sup> 8.1 / Windows <sup>®</sup> 10)
<b>ICA-compatibel</b>	• Ja (macOS v10.10.5, v10.11.x, v10.12)
<b>Kleurintensiteit</b>	• 48-bits kleuren verwerking (Invoer) • 24-bits kleuren verwerking (Uitvoer)
<b>Grijsschaal</b>	• 16-bits kleuren verwerking (Invoer) • 8-bits kleuren verwerking (Uitvoer)
<b>Resolutie <sup>1</sup></b>	• Max. 19200 x 19200 dpi (geïnterpoleerd) • Max. 1200 x 2400 dpi (vanaf glasplaat) • Max. 1200 x 600 dpi (vanuit ADF)
<b>Scanbreedte</b>	• Maximaal 210 mm
<b>Automatisch tweezijdig scannen</b>	• (MFC-L8690CDW/MFC-L8900CDW/MFC-L9570CDW) Ja (vanaf ADF)

<sup>1</sup> Maximaal 1200 x 1200 dpi scannen met de WIA-driver in Windows<sup>®</sup> 7, Windows<sup>®</sup> 8, Windows<sup>®</sup> 8.1 en Windows<sup>®</sup> 10 (een resolutie tot 19200 x 19200 dpi kan worden geselecteerd met het hulpprogramma van de scanner)

## Printerspecificaties

<b>Automatische tweezijdig afdrucken</b>	• Ja
<b>Emulatie</b>	• PCL6, BR-Script3, PDF-versie 1.7, XPS-versie 1.0
<b>Resolutie</b>	• 600 x 600 dpi, klasse 2400 dpi (2400 x 600)-kwaliteit
<b>Afdruksnelheid <sup>1 2</sup></b>	<b>Eenzijdig afdrucken</b>
	<b>Zwart-wit</b>
	• Tot 33 pagina's per minuut (Letter-formaat) Tot 31 pagina's per minuut (A4-formaat)
	<b>Kleur</b>
	• Tot 33 pagina's per minuut (Letter-formaat) Tot 31 pagina's per minuut (A4-formaat)
	<b>Tweezijdig afdrucken</b>
	<b>Zwart-wit</b>

<b>Afdruksnelheid</b> <sup>1 2</sup>	<b>Tweezijdig afdrukken</b>	• Tot 14 zijden per minuut (Tot 7 vellen per minuut) (Letter- of A4-formaat)
		<b>Kleur</b> • Tot 14 zijden per minuut (Tot 7 vellen per minuut) (Letter- of A4-formaat)
<b>Tijd eerste afdruk</b> <sup>3</sup>	<b>Zwart-wit</b>	• Minder dan 15 seconden bij 23 °C / 230 V
	<b>Kleur</b>	• Minder dan 15 seconden bij 23 °C / 230 V

1 De afdruksnelheid kan verschillen naargelang het type document dat u afdrukt.

2 De afdruksnelheid kan trager zijn als de machine verbonden is via draadloos LAN.

3 Van Gereed en standaardlade

## Interfacespecificaties

<b>USB</b> <sup>1 2</sup>	• Hi-Speed USB 2.0 Gebruik een USB 2.0-interfacekabel van maximaal 2,0 meter.
<b>LAN</b>	• 10Base-T/100Base-TX/1000Base-T <sup>3 4</sup>
<b>Draadloos LAN</b>	• IEEE 802.11b/g/n (Infrastructuurmodus) IEEE 802.11g/n (Wi-Fi Direct®)
<b>NFC</b> <sup>5</sup>	• (MFC-L8900CDW/MFC-L9570CDW) Ja

1 Uw machine heeft een Hi-speed USB 2.0-interfacekabel. De machine kan ook worden aangesloten op een computer die beschikt over een USB 1.1-interface.

2 USB-poorten van andere merken worden niet ondersteund.

3 Gebruik een rechtstreekse categorie 5e (of hoger) twisted-pair-kabel.

4 Wanneer u de machine aansluit op een Gigabit Ethernet-netwerk, dient u netwerkapparaten te gebruiken die 1000BASE-T ondersteunen.

5 Als u een externe IC-kaartlezer aansluit, moet u een driverondersteund apparaat klasse HID gebruiken.

## Specificaties Direct Print-functie

<b>Compatibiliteit</b>	• PDF versie 1.7, JPEG, Exif+JPEG, PRN (gemaakt door eigen printerdriver), TIFF (gescand door Brother-modellen), XPS versie 1.0
<b>Interface</b>	• USB direct-interface: voorkant x 1, achterkant x 1(MFC-L9570CDW)

## Ondersteunde protocollen en beveiligingsfuncties

### Ethernet

10Base-T/100Base-TX/1000Base-T

### Draadloos LAN

IEEE 802.11b/g/n (infrastructuurmodus), IEEE 802.11g/n (Wi-Fi Direct)

### Protocollen (IPv4)

ARP, RARP, BOOTP, DHCP, APIPA(Auto IP), WINS/NetBIOS-naamresolutie, DNS Resolver, mDNS, LLMNR Responder, LPR/LPD, Custom Raw Port/Port9100, POP3, SMTP-client, IPP/IPPS, FTP-client en -server, CIFS-client, TELNET-server, SNMPv1/v2c/v3, HTTP/HTTPS-server, TFTP-client en -server, ICMP, Web Services (afdrukken/scannen), SNTP-client, LDAP, IMAP4

### Protocollen (IPv6)

NDP, RA, DNS Resolver, mDNS, LLMNR Responder, LPR/LPD, Custom Raw Port/Port9100, IPP/IPPS, POP3, SMTP-client, FTP-client en -server, CIFS-client, TELNET-server, SNMPv1/v2c/v3, HTTP/HTTPS-server, TFTP-client en -server, ICMPv6, SNTP-client, LDAP, Web Services (afdrukken/scannen), IMAP4

## Netwerkbeveiliging (bedraad)

APOP, SMTP-AUTH, SSL/TLS (IPPS, HTTPS, SMTP, POP3, IMAP4), SNMP v3 802.1x (EAP-MD5, EAP-FAST, PEAP, EAP-TLS, EAP-TTLS), Kerberos, IPSec

## Netwerkbeveiliging (draadloos)

APOP, SMTP-AUTH, SSL/TLS (IPPS, HTTPS, SMTP, POP3, IMAP4), SNMP v3, 802.1x (LEAP, EAP-FAST, PEAP, EAP-TLS, EAP-TTLS), Kerberos, IPSec

## Beveiliging van het draadloze netwerk

WEP 64/128-bit, WPA-PSK (TKIP/AES), WPA2-PSK (TKIP/AES) <sup>1</sup>

## Draadloze certificatie

Licentie Wi-Fi-certificatiemarkering (WPA™/WPA2™ - Enterprise, Personal), licentie identificatiemarkering Wi-Fi Protected Setup (WPS), Wi-Fi CERTIFIED™ Wi-Fi Direct

## Specificaties van computervereisten

Ondersteunde besturingssystemen en softwarefuncties

Versie van het computerplatform en het besturingssysteem		Pc-interface				Processor	voor drivers	Hardschijfruimte voor installatie
		Parallel (IEEE1284)	USB <sup>1</sup>	10Base-T/ 100Base-TX/ 1000Base-T (Ethernet)	Draadloos 802.11b/g/n			
Windows® - besturings systeem	Windows® 7 / 8 / 8.1 <sup>2 3</sup>	N.v.t.	Afdrukken PC-Fax <sup>4</sup>		32-bits (x86) of 64-bits (x64) processor	650 MB	1,2 GB	
	Windows® 10 Home / 10 Pro / 10 Education / 10 Enterprise <sup>2 3</sup>		Scannen					
	Windows Server® 2008		N.v.t.	Afdrukken				64-bits (x64) processor
	Windows Server® 2008 R2							
	Windows Server® 2012							
	Windows Server® 2012 R2							
	Windows Server® 2016							
Macintosh - besturings systeem	macOS v10.10.5	N.v.t.	Afdrukken		Intel® Processor	80 MB	400 MB	
	macOS v10.11.x		PC-Fax (verzenden) <sup>4</sup>					
	macOS v10.12		Scannen					

<sup>1</sup> USB-poorten van andere merken worden niet ondersteund.

<sup>2</sup> Voor WIA, resolutie van 1200 x 1200. Met de Brother-scantoepassing zijn resoluties tot max. 19200 x 19200 dpi mogelijk.

<sup>3</sup> PaperPort™ 14SE ondersteunt Windows® 7, Windows® 8, Windows® 8.1 en Windows® 10.

<sup>4</sup> PC-Fax ondersteunt alleen zwart-wit.

<sup>1</sup> Wi-Fi Direct ondersteunt alleen WPA2-PSK (AES).

---

Voor de recentste driverupdates gaat u naar de **Downloads**-pagina van uw model in het Brother Solutions Center via [support.brother.com](http://support.brother.com).

Alle handelsmerken, merk- en productnamen zijn de eigendom van hun respectieve bedrijven.



## Verwante informatie

- [Appendix](#)





## Hoe tekst invoeren in uw machine van Brother



- Wanneer u tekst op uw machine van Brother moet invoeren, verschijnt een toetsenbord op de LCD.
- De beschikbare tekens kunnen verschillen afhankelijk van uw land.
- De toetsenbordindeling kan variëren afhankelijk van de uitgevoerde bewerking.



- Druk op  om te schakelen tussen letters, cijfers en speciale tekens.









Druk bij bepaalde modellen op    om letters, cijfers, speciale tekens en extra letters (zoals diakritische tekens) te selecteren.

- Druk op  om te schakelen tussen kleine en hoofdletters.
- Om de cursor naar links of rechts te verplaatsen, drukt u op  of .

### Spaties invoegen

- Druk op [Spatie] of  om een spatie in te voeren.

### Correcties maken

- Als u een onjuist teken hebt ingevoerd en u dit wilt wijzigen, drukt u op  of  om de cursor naar het onjuiste teken te verplaatsen en drukt u vervolgens op . Voer het juiste teken in.
- Om een teken in te voeren drukt u op  of  om de cursor naar de juiste plaats te bewegen, en voert u vervolgens het teken in.
- Druk op  voor elk teken dat u wilt wissen, of houd  ingedrukt om alle tekens te wissen.



### Verwante informatie

- [Appendix](#)
- [Uw machine configureren voor een draadloos netwerk met behulp van de installatiewizard van het bedieningspaneel van de machine](#)
- [Uw machine configureren voor een draadloos netwerk wanneer de SSID niet wordt uitgezonden](#)
- [Uw stations-ID instellen](#)

## Verbruiksartikelen

Wanneer verbruiksartikelen zoals de toner of drum aan vervanging toe zijn, wordt er een foutmelding weergegeven op het bedieningspaneel van de machine of in de Status Monitor. Ga voor meer informatie over de verbruiksartikelen van uw machine naar [www.brother.com/original/index.html](http://www.brother.com/original/index.html) of neem contact op met uw plaatselijke Brother-leverancier.

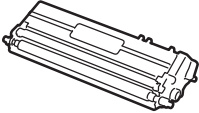

De modelnaam van het verbruiksartikel verschilt afhankelijk van uw land en regio.

Verbruiksartikel en	Modelnaam verbruiksartikel	Geschatte levensduur (aantal pagina's)	Relevante modellen
<b>Toner cartridge</b> 	Standaardtoner: <ul style="list-style-type: none"> <li>Zwart: TN-421BK</li> <li>Cyaan: TN-421C</li> <li>Magenta: TN-421M</li> <li>Geel: TN-421Y</li> </ul>	<ul style="list-style-type: none"> <li>Zwart: Circa 3.000 pagina's<sup>1 2</sup></li> <li>Cyaan / magenta / geel: Circa 1.800 pagina's<sup>1 2</sup></li> </ul>	DCP-L8410CDW/MFC-L8690CDW/MFC-L8900CDW
	Toner met hoge capaciteit: <ul style="list-style-type: none"> <li>Zwart: TN-423BK</li> <li>Cyaan: TN-423C</li> <li>Magenta: TN-423M</li> <li>Geel: TN-423Y</li> </ul>	<ul style="list-style-type: none"> <li>Zwart: Circa 6.500 pagina's<sup>1 2</sup></li> <li>Cyaan / magenta / geel: Circa 4.000 pagina's<sup>1 2</sup></li> </ul>	DCP-L8410CDW/MFC-L8690CDW/MFC-L8900CDW
	Toner met superhoge capaciteit: <ul style="list-style-type: none"> <li>Zwart: TN-426BK</li> <li>Cyaan: TN-426C</li> <li>Magenta: TN-426M</li> <li>Geel: TN-426Y</li> </ul>	<ul style="list-style-type: none"> <li>Zwart: Circa 9.000 pagina's<sup>1 2</sup></li> <li>Cyaan / magenta / geel: Circa 6.500 pagina's<sup>1 2</sup></li> </ul>	MFC-L8900CDW
	Toner met ultrahoge capaciteit: <ul style="list-style-type: none"> <li>Zwart: TN-910BK</li> <li>Cyaan: TN-910C</li> <li>Magenta: TN-910M</li> <li>Geel: TN-910Y</li> </ul>	<ul style="list-style-type: none"> <li>Zwart: Circa 9.000 pagina's<sup>1 2</sup></li> <li>Cyaan / magenta / geel: Circa 9.000 pagina's<sup>1 2</sup></li> </ul>	MFC-L9570CDW

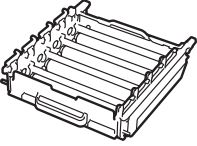
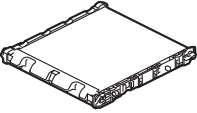
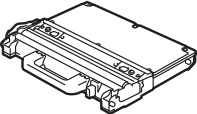
Verbruiksartikelen	Modelnaam verbruiksartikel	Geschatte levensduur (aantal pagina's)	Relevante modellen
	Inbox-toner: (bij uw machine geleverd)	<ul style="list-style-type: none"> <li>Zwart: Circa 3.000 pagina's<sup>1 2</sup></li> <li>Cyaan / magenta / geel: Circa 1.800 pagina's<sup>1 2</sup></li> </ul>	DCP-L8410CDW/MFC-L8690CDW/ MFC-L8900CDW
		<ul style="list-style-type: none"> <li>Zwart: Circa 6.500 pagina's<sup>1 2</sup></li> <li>Cyaan / magenta / geel: Circa 6.500 pagina's<sup>1 2</sup></li> </ul>	MFC-L9570CDW
<b>Drumeenheid</b> 	• DR-421CL	• Circa 30.000 pagina's <sup>3</sup>	DCP-L8410CDW/MFC-L8690CDW/ MFC-L8900CDW/MFC-L9570CDW
<b>Riemenheid</b> 	• BU-330CL	• Circa 50.000 pagina's <sup>4</sup>	DCP-L8410CDW/MFC-L8690CDW/ MFC-L8900CDW/MFC-L9570CDW
<b>Toneropvangbak</b> 	• WT-320CL	• Circa 50.000 pagina's <sup>2</sup>	DCP-L8410CDW/MFC-L8690CDW/ MFC-L8900CDW/MFC-L9570CDW

<sup>1</sup> De geschatte capaciteit van de cartridge wordt vermeld in overeenstemming met ISO/IEC 19798.

<sup>2</sup> Enkelzijdige pagina's van A4- of Letter-formaat

<sup>3</sup> Ongeveer 30.000 pagina's gebaseerd op 1 pagina per taak en 50.000 pagina's gebaseerd op 3 pagina's per taak [A4-/Letter-simplexpagina's]. Het aantal pagina's kan beïnvloed worden door tal van factoren, met inbegrip van maar niet beperkt tot het mediatype en het mediaformaat.

<sup>4</sup> Ongeveer 50.000 pagina's gebaseerd op 1 pagina per taak en 130.000 pagina's gebaseerd op 3 pagina's per taak [A4-/Letter-simplexpagina's]. Het aantal pagina's kan beïnvloed worden door tal van factoren, met inbegrip van maar niet beperkt tot het mediatype en het mediaformaat.

## Verwante informatie

- [Appendix](#)
- [Verbruiksartikelen vervangen](#)

## Belangrijke informatie over de levensduur van tonercartridges

### Levensduur van tonercartridges

Dit product detecteert de levensduur van de tonercartridges met behulp van de volgende twee methodes:

- Detectie door van elke kleur de punten te tellen die nodig zijn om een beeld te creëren
- Detectie door de rotaties van de developerrol te tellen

Dit product is uitgerust met een functie die de punten telt van elke kleur die gebruikt wordt om documenten af te drukken, evenals de rotaties van de developerrol van elke tonercartridge. Afdrukken stopt wanneer een van de bovenlimieten is bereikt. De bovenlimiet is ingesteld boven het aantal punten of rotaties dat nodig is zodat de prestaties van de cartridge consistent zijn met het aangekondigde aantal pagina's. Deze functie is bedoeld om het risico op een slechte afdrukkwaliteit en schade aan de machine te beperken.

Er zijn twee berichten die aangeven dat de toner bijna leeg is of moet worden vervangen: Toner bijna leeg en Vervang toner.

Toner bijna leeg wordt weergegeven op de LCD als het aantal punten of rotaties van de developerrol in de buurt van het maximum komt. Vervang toner wordt weergegeven op de LCD als het aantal punten of rotaties van de developerrol het maximum bereikt.

### Kleurcorrectie

Niet alleen voor normale bewerkingen, zoals afdrukken en kopiëren, wordt het aantal rotaties van de developerrol geteld, maar ook voor aanpassingen van de machine, zoals kleurenkalibratie en kleurenregistratie.

#### Kleurenkalibratie (Instellen van kleurdichtheid)

Voor een stabiele afdrukkwaliteit moet de dichtheid van elke tonercartridge een vaste waarde blijven behouden. Als het evenwicht van de dichtheid tussen de kleuren niet kan worden behouden, wordt de tint onstabiel en is een nauwkeurige reproductie van de kleuren niet langer mogelijk. De tonerdichtheid kan wijzigen als gevolg van chemische wijzigingen aan de toner die van invloed zijn op de elektrische lading, achteruitgang van de developereenheid en temperatuur- en vochtigheidsniveaus in de machine. Tijdens de kalibratie worden testpatronen voor aanpassing van het dichtheidsniveau afgedrukt op de riemeenheid.

De kalibratie wordt voornamelijk op de volgende tijdstippen uitgevoerd:

- Als de gebruiker de kalibratie handmatig selecteert op het bedieningspaneel of de printerdriver.  
(Voer de kalibratie uit als de kleurdichtheid moet worden verbeterd.)
- Als een gebruikte tonercartridge wordt vervangen door een nieuwe.
- Als de machine detecteert dat de omgevingstemperatuur en de vochtigheid zijn gewijzigd.
- Als een bepaald aantal afgedrukte pagina's is bereikt.

#### kleurenregistratie (correctie van de positie van de kleuren)

In deze machine zijn de drumeenheid en de developereenheid respectievelijk in orde gemaakt voor zwart (K), geel (Y), magenta (M) en cyaan (C). Vier beelden in kleur worden gecombineerd in een beeld, waardoor fouten bij de registratie van de kleuren (bijvoorbeeld hoe de vier beelden in kleur zijn uitgelijnd) kunnen optreden. Als er zich registratiefouten voordoen, worden de testpatronen voor registratiecorrectie afgedrukt op de riemeenheid.

De registratie wordt voornamelijk op de volgende tijdstippen uitgevoerd:

- Als de gebruiker de registratie handmatig selecteert op het bedieningspaneel.  
(Voer de registratie uit als een fout bij de registratie van de kleur moet worden gecorrigeerd.)
- Als een bepaald aantal afgedrukte pagina's is bereikt.



### Verwante informatie

- [Appendix](#)

## Accessoires

De beschikbaarheid van accessoires kan verschillen per land of regio. Voor meer informatie over de accessoires voor uw machine, gaat u naar [www.brother.com/original/index.html](http://www.brother.com/original/index.html) of neemt u contact op met uw Brother-leverancier of de klantenservice van Brother.

Modelnaam	Items	Relevante modellen
LT-330CL	Onderste lade (250 vellen)	• DCP-L8410CDW/MFC-L8690CDW/ MFC-L8900CDW/MFC-L9570CDW <sup>1 2</sup>
LT-340CL	Onderste lade (500 vellen)	• MFC-L8900CDW/MFC-L9570CDW <sup>2</sup>

<sup>1</sup> (DCP-L8410CDW/MFC-L8690CDW) Maximaal aantal onderste lades: tot drie LT-330CL onderste lades

<sup>2</sup> (MFC-L8900CDW/MFC-L9570CDW) Maximaal aantal onderste lades: tot drie LT-330CL onderste lades of tot twee onderste lades in een andere combinatie



### Verwante informatie

- [Appendix](#)

## Informatie over kringlooppapier

- Kringlooppapier heeft dezelfde kwaliteit als nieuw papier. Normen die op modern kringlooppapier van toepassing zijn, garanderen dat het voldoet aan de hoogste kwaliteitseisen voor verschillende afdrukprocessen. Fabrikanten die de vrijwillige overeenkomst ten aanzien van beeldapparatuur hebben getekend, leveren apparatuur die geschikt is voor het gebruik van kringlooppapier dat voldoet aan de norm EN 12281:2002.
- Het kopen van kringlooppapier spaart natuurlijke hulpbronnen en bevordert de kringlooeconomie. Papier wordt gefabriceerd met cellulosevezels uit hout. Het verzamelen en recyclen van papier zorgt voor een optimaal gebruik van natuurlijke hulpbronnen doordat deze vezels keer op keer worden hergebruikt.
- Het productieproces van kringlooppapier is korter. De vezels zijn al eerder bewerkt, waardoor er minder water, energie en chemicaliën worden verbruikt.
- Het recyclen van papier heeft het voordeel dat koolstof wordt bespaard door papierproducten op een andere manier te verwerken dan via de vuilnisbelt of verbranding. Vuilnisbelten produceren methaangas, wat in hoge mate bijdraagt aan het broeikas effect.



### Verwante informatie

- [Appendix](#)
-

## Nummers van Brother

### BELANGRIJK

Voor technisch hulp neemt u contact op met de klantenservice van Brother of met uw lokale Brother-leverancier.

### Veelgestelde vragen

Het Brother Solutions Center is ons belangrijkste hulpmiddel voor al uw machinebehoeften. Download de nieuwste software en hulpprogramma's en lees veelgestelde vragen en tips voor probleemoplossing om te leren hoe u het maximum uit uw product van Brother kunt halen.

U kunt hier ook driverupdates van Brother vinden.

[support.brother.com](http://support.brother.com)

### Klantenservice

Kijk op [www.brother.com](http://www.brother.com) of neem contact op met uw plaatselijke Brother-vestiging voor meer informatie.

### Servicecentra

Voor service centers in Europa, neemt u contact op met uw plaatselijke Brother-kantoor. U vindt de contactgegevens van de Europese kantoren op [www.brother.com](http://www.brother.com) waar u uw land selecteert.

#### Internetadressen

Wereldwijde website van Brother: [www.brother.com](http://www.brother.com)

Voor veelgestelde vragen (FAQ), productondersteuning en technische vragen, en stuurprogramma-updates en hulpprogramma's:

[support.brother.com](http://support.brother.com)



### Verwante informatie

- [Appendix](#)

# brother

Bezoek ons op World Wide Web  
[www.brother.com](http://www.brother.com)

