

Canon

- ▣ Deze handleiding gebruiken
- ▣ Deze handleiding afdrukken

MG6100 series

Online handleiding

MC-5084-V1.00



Basis Handleiding

Een overzicht van dit product.



Uitgebreide Handleiding

Een gedetailleerde beschrijving van dit product.



Problemen oplossen



Inhoud

❖ Overzicht van het apparaat

Hoofdonderdelen
 Navigeren door de menu's op het LCD-scherm

❖ Foto's afdrukken

Foto's op een geheugenkaart/USB-flashstation afdrukken
 Verschillende functies gebruiken
 Geheugenkaarten plaatsen
 Het USB-flashstation plaatsen

❖ Kopiëren

Kopieën maken
 Verschillende kopieerfuncties gebruiken

❖ Foto's opnieuw afdrukken van afgedrukte foto's

Afgedrukte foto's opnieuw afdrukken
 Verschillende functies gebruiken

❖ Scannen

Gescande gegevens opslaan op de computer
 Verschillende scanfuncties gebruiken

❖ Afdrukken vanaf de computer

Foto's afdrukken (Easy-PhotoPrint EX)
 Documenten afdrukken
 Webpagina's afdrukken (Easy-WebPrint EX)
 Verschillende softwaretoepassingen starten

❖ Overige functies

PDF-bestanden op een geheugenkaart/USB-flashstation afdrukken
 Sjabloonformulieren zoals gelinieerd papier afdrukken
 Foto's rechtstreeks afdrukken vanaf een digitale camera of mobiele telefoon
 Apparaatinstellingen

❖ Papier/originelen plaatsen

Papier plaatsen
 Originelen plaatsen

❖ Routineonderhoud

Inkktanks vervangen
 Vage afdrukken of onjuiste kleuren
 De papierinvoerrol reinigen
 Het cassettekussentje reinigen

❖ Bijlage

Wettelijke beperkingen voor het gebruik van het product en het gebruik van afbeeldingen
 Tips over het gebruik van uw apparaat

Overzicht van het apparaat

In dit gedeelte worden de namen van de onderdelen weergegeven en de basishandelingen die u moet kennen voordat u het apparaat gebruikt.

Hoofdonderdelen

- [Vooraanzicht](#)
- [Achteraanzicht](#)
- [Binnenaanzicht](#)
- [Bedieningspaneel](#)

Navigeren door de menu's op het LCD-scherm

- [Met het bedieningspaneel](#)
- [Menu's op het scherm HOME selecteren](#)
- [Een menu of instelling selecteren](#)
- [Overige handelingen](#)



[↑ Naar boven](#)

C001

Hoofdonderdelen

- ➔ Vooraanzicht
- ➔ Achteraanzicht
- ➔ Binnenaanzicht
- ➔ Bedieningspaneel

■ Vooraanzicht

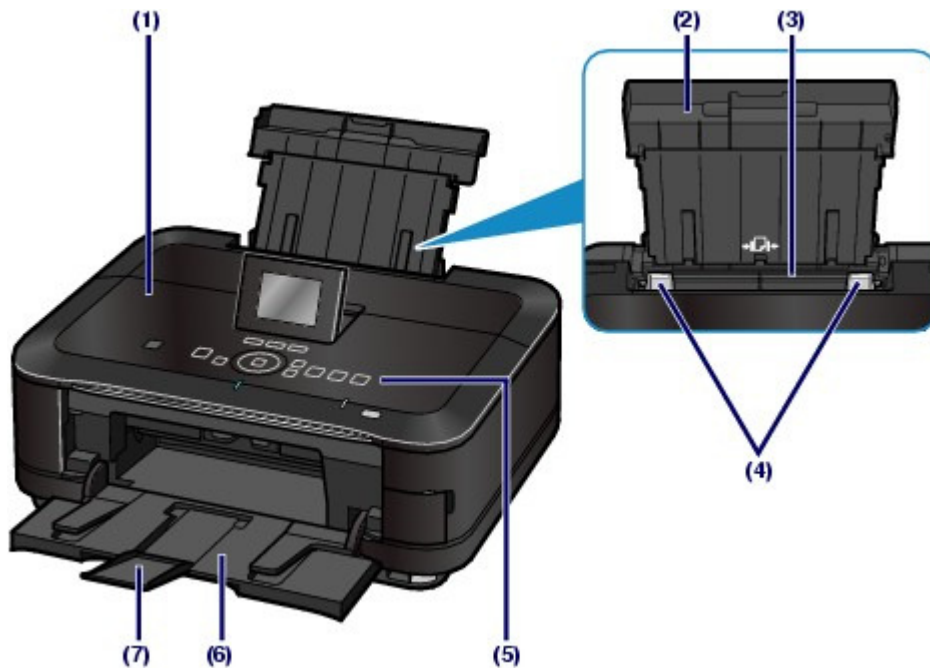

(1) Documentklep

Open deze klep als u een origineel op de glasplaat wilt plaatsen.

(2) Papiersteun

Trek de steun uit en kantel hem iets achterover als u papier in de achterste lade wilt plaatsen.

(3) Achterste lade

Plaats in deze lade fotopapier of enveloppen die u met het apparaat wilt gebruiken. Er kunnen twee of meer vellen papier van hetzelfde formaat en type tegelijk worden geplaatst. Het papier wordt automatisch met één vel tegelijk ingevoerd.

Zie [Papier plaatsen](#).

(4) Papiergeleiders

Schuif de geleiders tegen beide zijden van de stapel papier aan.

(5) Bedieningspaneel

Gebruik het bedieningspaneel om de apparaatinstellingen te wijzigen of het apparaat te bedienen.

Zie [Bedieningspaneel](#).

(6) Papieruitvoerlande

Deze lade wordt automatisch geopend als het afdrucken of kopiëren wordt gestart en er afgedrukt papier wordt uitgevoerd.

(7) Verlengstuk van de uitvoerlande

Open het verlengstuk als u de afdrucken wilt ondersteunen. U kunt het verlengstuk zowel bij het afdrucken als het kopiëren gebruiken.



(8) Glasplaat

Plaats hier het origineel dat u wilt kopiëren of scannen.

(9) Cassette

Plaats een vel normaal papier van A4-, B5-, A5- of Letter-formaat en voer de cassette in het apparaat in. Er kunnen twee of meer vellen gewoon papier van hetzelfde formaat tegelijk worden geplaatst. Het papier wordt automatisch met één vel tegelijk ingevoerd.

Zie [Papier plaatsen](#).

(10) Poort voor direct afdrukken

Sluit hier een PictBridge-compatibel apparaat aan, zoals een digitale camera of de optionele Bluetooth-eenheid BU30*, om rechtstreeks af te drukken.

Zie [Foto's rechtstreeks afdrukken vanaf een digitale camera of mobiele telefoon](#).

U kunt ook een USB-flashstation in deze poort plaatsen.

Zie [Het USB-flashstation plaatsen](#).

* De Bluetooth-eenheid is niet beschikbaar in bepaalde landen of regio's, afhankelijk van de lokale wet- en regelgeving. Neem voor meer informatie contact op met het ondersteuningscentrum.

Waarschuwing

- Sluit geen andere apparaten dan PictBridge-compatibele apparaten, de optionele Bluetooth-eenheid BU-30 of USB-flashstations aan op de poort voor direct afdrukken van het apparaat. Als u andere apparaten op deze poort aansluit, kan dit brand, elektrische schokken of schade aan het apparaat veroorzaken.

Belangrijk

- Raak het metalen omhulsel niet aan.
- Gebruik geen USB-kabel die langer is dan 3 meter/10 feet om een PictBridge-compatibel apparaat aan te sluiten. Dit kan gevolgen hebben voor de werking van andere apparaten.

(11) Infraroodpoort

Gebruik deze poort om af te drukken vanaf een mobiele telefoon met draadloze infraroodcommunicatie.

Zie [Foto's afdrukken vanaf een draadloos communicatieapparaat](#).

(12) Detectieknop voor scaneenheid

Hiermee vergrendelt u de scaneenheid (printerklep) als de documentklep open is. Deze knop wordt ingedrukt wanneer de Documentklep is gesloten, zodat u de Scaneenheid (klep) kunt openen. (U hoeft deze knop niet aan te raken.)

Raadpleeg [Scaneenheid \(klep\)](#) voor meer informatie over de Scaneenheid (klep).

■ Achteraanzicht

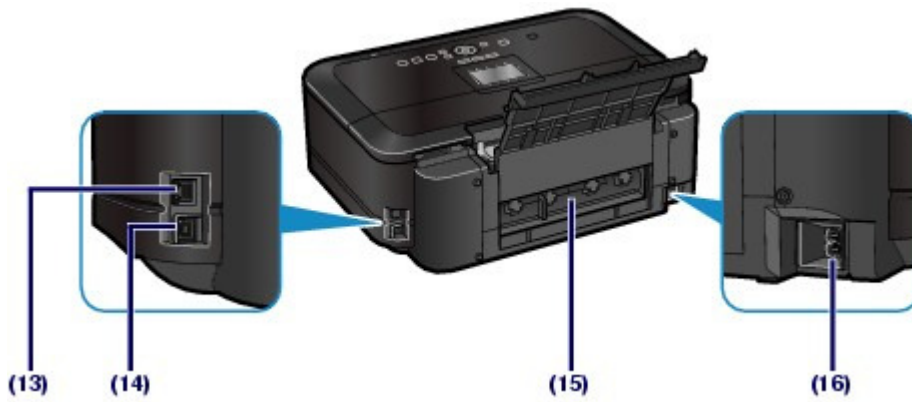

(13) Aansluiting voor bekabeld LAN

Sluit hier de LAN-kabel aan om het apparaat met een LAN te verbinden.

Belangrijk

- Raak het metalen omhulsel niet aan.

Opmerking

- Verwijder de bescherming van de LAN-aansluiting voordat u de LAN-kabel aansluit.

(14) USB-poort

Sluit hier de USB-kabel aan om het apparaat met een computer te verbinden.

Belangrijk

- Raak het metalen omhulsel niet aan.
- De USB-kabel mag niet worden losgekoppeld of aangesloten terwijl het apparaat bezig is met afdrukken of het scannen van originelen met de computer.

(15) Achterklep

Koppel de achterklep los wanneer u vastgelopen papier wilt verwijderen.

(16) Netsnoeraansluiting

Hier kunt u het meegeleverde netsnoer aansluiten.

■ Binnenaanzicht

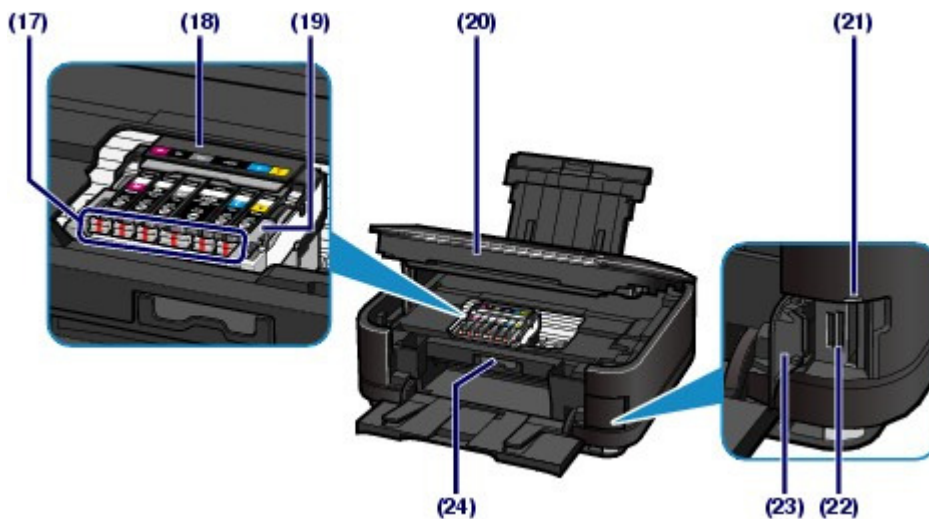

(17) Inktlampjes

Dit lampje brandt of knippert rood om de status van de inkttank aan te geven.

Zie [De inktstatus controleren](#) .

(18) Printkophouder

Hier installeert u de printkop.

(19) Printkopvergrendeling

Hiermee vergrendelt u de printkop.

**Belangrijk**

- Trek deze vergrendeling niet omhoog na installatie van de printkop.

(20) Scaneenheid (klep)

Deze eenheid wordt gebruikt voor het scannen van originelen. Open deze klep als u inktanks wilt vervangen, inktlampjes wilt controleren of vastgelopen papier uit het apparaat wilt verwijderen. Als u de scaneenheid (klep) opent, moet de documentklep gesloten blijven.

(21) Indicatielampje

Dit lampje brandt of knippert om de status van de geheugenkaart aan te geven.

Zie [Geheugenkaarten plaatsen](#).

(22) Kaartsleuf

Hier kunt u een geheugenkaart plaatsen.

Zie [Geheugenkaarten plaatsen](#).

(23) Klepje van de kaartsleuf

Open deze klep voor het plaatsen van een geheugenkaart.

Zie [Geheugenkaarten plaatsen](#).

(24) Binnenklep

Sluit deze klep wanneer u afdrukt op papier.

**Opmerking**

- Raadpleeg voor meer informatie over het plaatsen van de printkop en inktanks de gedrukte handleiding: *Aan de Slag-gids*.

■ Bedieningspaneel

* Op de onderstaande afbeelding ziet u ter illustratie het volledig verlichte bedieningspaneel. Behalve de knop **AAN (ON)** zijn alle beschikbare knoppen verlicht.

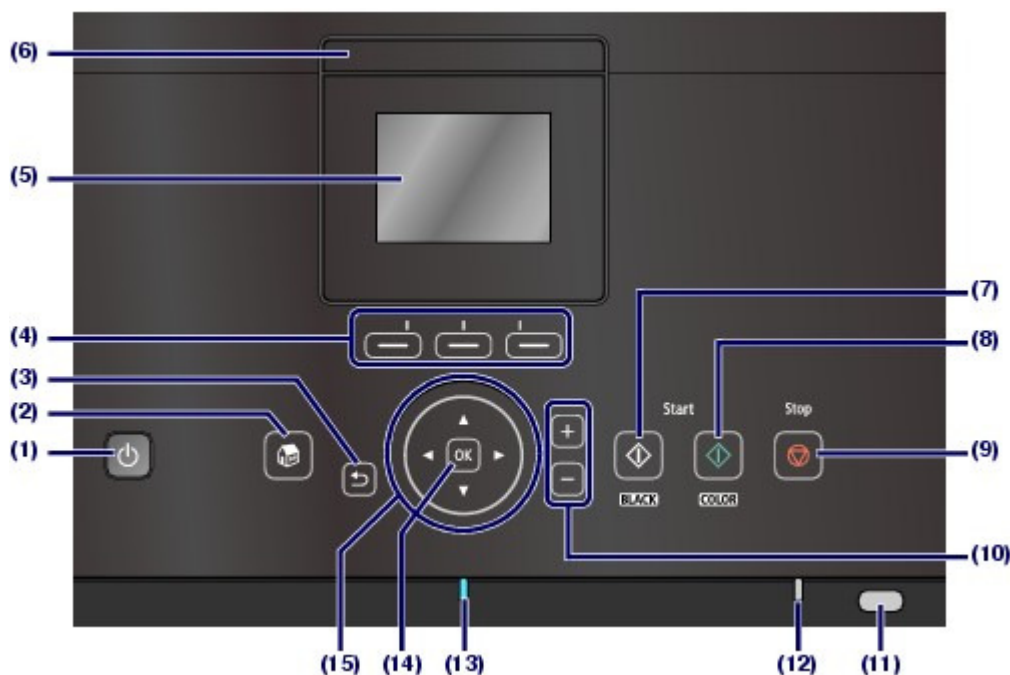
**(1) Knop AAN (ON)**

Hiermee kunt u het apparaat aan- of uitzetten. De documentklep moet gesloten zijn als het apparaat wordt aangezet.



Belangrijk

De stekker uit het stopcontact halen

- Zet eerst het apparaat uit en controleer vervolgens of het **AAN/UIT**-lampje uit is voordat u de stekker uit het stopcontact haalt. Als de stekker uit het stopcontact wordt gehaald terwijl het **AAN/UIT**-lampje nog brandt of knippert, kan het apparaat mogelijk niet meer accuraat afdrukken omdat de printkop niet wordt beschermd.

(2) Knop HOME

Wordt gebruikt om het scherm HOME weer te geven.

Zie [Menu's op het scherm HOME selecteren](#).

(3) Knop Terug (Back)

Hiermee keert u terug naar het vorige scherm op het LCD-scherm.

(4) Functietoetsen

Worden gebruikt om de menu's op het scherm HOME te selecteren of om een functiemenu dat onder aan het LCD wordt weergegeven te selecteren.

Zie [Een menu of instelling selecteren](#).

(5) LCD-scherm (Liquid Crystal Display)

Hierop worden berichten, menu-items en de werkingsstatus weergegeven. Ook kunt u foto's op het LCD-scherm bekijken voordat u ze afdrukt.



Opmerking

- Het scherm van het LCD en de knoppen op het bedieningspaneel wordt uitgeschakeld als het apparaat ongeveer 5 minuten niet wordt gebruikt. Raak een willekeurige knop aan (met uitzondering van de knop **AAN (ON)**) als u het scherm weer wilt inschakelen. Het LCD wordt ingeschakeld en de beschikbare knoppen gaan branden. Met het uitvoeren van een afdruktaak vanaf een pc, enzovoort, wordt het scherm ook weer geactiveerd.

(6) Knop LCD openen (LCD open)

Druk hierop om het LCD te openen.

(7) Knop Zwart (Black)

Hiermee start u kopiëren, scannen en dergelijke in zwart-wit.

(8) Knop Kleur (Color)

Hiermee start u scannen, kopiëren of afdrukken in kleur.

(9) Knop Stoppen (Stop)

Hiermee annuleert u een actieve afdruk-, kopieer- of scantaak.

(10) Knoppen [+] [-]

Hiermee geeft u het aantal exemplaren op dat u wilt kopiëren of afdrukken.

(11) Wi-Fi-lampje

Dit lampje brandt of knippert blauw om de status van het draadloze LAN aan te geven.

Brandt: Draadloos LAN actief (Wireless LAN active) is geselecteerd.

Knippert: bezig met afdrukken of scannen via een draadloos LAN. Dit lampje knippert ook wanneer tijdens het instellen wordt gezocht naar een toegangspunt voor een draadloos LAN en wanneer verbinding wordt gemaakt met het toegangspunt.

(12) Alarmlampje

Dit lampje brandt of knippert oranje als er een fout optreedt, bijvoorbeeld als het papier of de inkt op is.

(13) AAN/UIT-lampje

Dit lampje knippert en brandt vervolgens blauw wanneer de printer wordt aangezet.

(14) Knop OK

Hiermee voltooit u de selectie van een menu- of instellingsitem.

Hiermee verhelpt u fouten wanneer een afdruktaak wordt uitgevoerd of hervat u de normale werking van het apparaat nadat u vastgelopen papier hebt verwijderd.

(15) Knoppen ▲, ▼, ◀ en ▶ (schuifwiel)

Wordt gebruikt om een menu of instelling te selecteren.

Zie [Met het bedieningspaneel](#).

**Opmerking**

- Wanneer u de knoppen op het bedieningspaneel aanraakt, genereert het apparaat indien nodig toets- of alarmgeluiden. Zie [Apparaatinstellingen](#) voor meer informatie over het instellen van het geluidsvolume.



[↑ Naar boven](#)

C002

Navigeren door de menu's op het LCD-scherm

U kunt het apparaat gebruiken om foto's op een geheugenkaart of USB-flashstation af te drukken, kopieën te maken en originelen zonder computer te scannen. U kunt de verschillende functies van het apparaat ook probleemloos gebruiken via het menuscherm en het instellingenscherm op het LCD-scherm.

In dit gedeelte wordt beschreven hoe u door de menu's op het scherm HOME navigeert en instellingsitems voor afdrukken selecteert.

- ➔ Met het bedieningspaneel
- ➔ Menu's op het scherm HOME selecteren
- ➔ Een menu of instelling selecteren
- ➔ Overige handelingen

■ Met het bedieningspaneel

De knoppen die op het bedieningspaneel zijn verlicht, hangen af van het scherm dat wordt weergegeven. Om de bediening te vergemakkelijken, branden alleen de knoppen die voor het huidige scherm beschikbaar zijn.

Als u een knop wilt selecteren, raakt u deze licht met uw vingertop aan.



▶ Belangrijk

Opmerkingen over het gebruik van het bedieningspaneel

- Plaats geen voorwerpen (met name metalen of natte voorwerpen) op het bedieningspaneel. Dit kan een storing van het apparaat veroorzaken.
- Edele metalen, zoals in ringen en armbanden, kunnen een storing van het apparaat veroorzaken. Wanneer u het bedieningspaneel gebruikt, houdt u dergelijke metalen op een afstand van ten minste 2 cm / 0,8 inch van het bedieningspaneel.

📖 Opmerking

- Het scherm met knoppen op het bedieningspaneel wordt uitgeschakeld als het apparaat ongeveer 5 minuten niet wordt gebruikt. Raak een willekeurige knop aan (met uitzondering van de knop **AAN (ON)**) als u het scherm weer wilt inschakelen. Het LCD wordt ingeschakeld en de beschikbare knoppen gaan branden. Met het uitvoeren van een afdruktaak vanaf een pc, enzovoort, wordt het scherm ook weer geactiveerd.

De knoppen ▲, ▼, ◀ of ▶ (schuifwiel) gebruiken

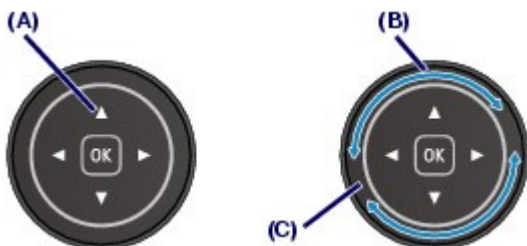

(A) Raak de knop ▲, ▼, ◀ of ▶ aan om items te selecteren.
Of

- (B) Beweeg uw vinger over het **schuifwiel** om items te selecteren.
- (C) **Schuifwiel**

Zorg dat u uw vinger niet over het **schuifwiel** beweegt wanneer u de knop ▲, ▼, ◀ of ▶ aanraakt.

Wanneer in deze handleiding wordt aangegeven dat het **schuifwiel** kan worden gebruikt, wordt dit ook in de bedieningsprocedure beschreven, bijvoorbeeld 'de knop ▲, ▼, ◀ of ▶ (**schuifwiel**)'.

■ Menu's op het scherm HOME selecteren

Het scherm HOME wordt weergegeven wanneer het apparaat wordt ingeschakeld of wanneer op de knop **HOME** wordt aangeraakt.

Het scherm HOME bestaat uit drie schermen. Op de schermen worden de menu's weergegeven om kopieën te maken foto's af te drukken, originelen te scannen, enzovoort. U gebruikt de knop ▲ of ▼ om tussen de schermen te schakelen.

Als u een menu wilt selecteren, gebruikt u de linker-, middelste of rechterknop **Functie (Function)**.

1. Geef het scherm HOME weer.

Als het scherm HOME niet wordt weergegeven, raakt u de knop **HOME** (D) aan totdat het scherm wordt weergegeven.

2. Gebruik de knop ▲ of ▼ (E) om het gewenste menu weer te geven en raak vervolgens de knop **Functie (Function)** (F) aan.

Het geselecteerde menuscherm wordt weergegeven.

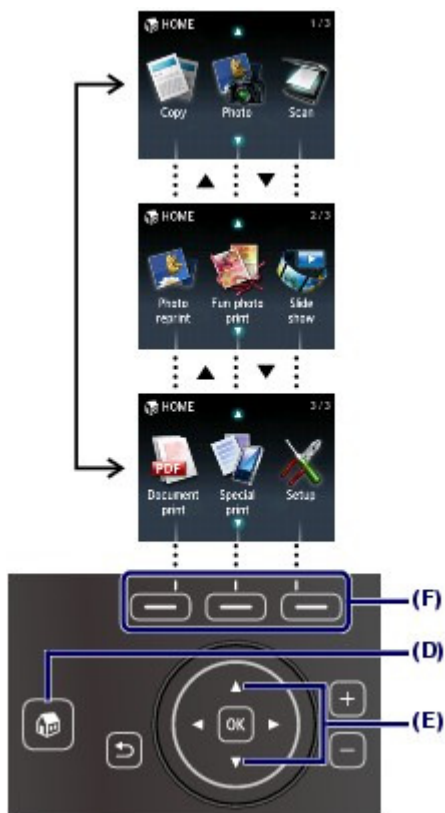

De volgende menu's zijn beschikbaar op het scherm HOME.

Kopiëren (Copy)

U kunt de schaal van de kopie wijzigen of donkere randen of schaduwen verwijderen wanneer u een boek kopieert. Daarnaast kunt u een origineel in diverse indelingen kopiëren.

Zie [Kopiëren](#).



Foto (Photo)

U kunt foto's afdrukken die zijn opgeslagen op een geheugenkaart van uw digitale camera of op een USB-flashstation.

Zie [Foto's afdrukken](#).



Scannen (Scan)

Met het bedieningspaneel kunt u gescande gegevens opslaan/doorsturen naar uw computer of opslaan op een geheugenkaart of USB-flashstation.

Zie [Scannen](#).



Fotoreproductie (Photo reprint)

U kunt gemakkelijk afgedrukte foto's scannen en afdrukken.

Zie [Foto's opnieuw afdrukken van afgedrukte foto's](#).



Leuke fotoafdruk (Fun photo print)

U kunt stickers, kalenders en andere foto-items afdrukken met foto's op een geheugenkaart of USB-flashstation.

Raadpleeg [Functies in Leuke fotoafdruk \(Fun photo print\)](#).



Diashow (Slide show)

U kunt opeenvolgend voorbeelden weergeven van foto's op een USB-flashstation of het LCD. U kunt de gewenste foto's ook selecteren en afdrukken.

Raadpleeg voor meer informatie de online handleiding: [Uitgebreide Handleiding](#).



Document afdrukken (Document print)

U kunt documenten (PDF-bestanden) afdrukken die met het apparaat zijn gescand en opgeslagen.

Zie [PDF-bestanden op een geheugenkaart/USB-flashstation afdrukken](#).



Speciale afdruk (Special print)

U kunt beschikbare sjabloonformulieren zoals gelinieerd papier, grafiekpapier, enzovoort, afdrukken. U kunt ook foto's op een mobiele telefoon afdrukken via een draadloze verbinding.

Zie [Sjabloonformulieren zoals gelinieerd papier afdrukken](#) of [Foto's afdrukken vanaf een draadloos communicatieapparaat](#).



Instellen (Setup)

U kunt het apparaat onderhouden of instellingen van het apparaat wijzigen. U kunt ook een draadloze LAN-verbinding configureren.

Zie [Vage afdrukken of onjuiste kleuren](#), [De papierinvoerrol reinigen](#) of [Apparaatinstellingen](#).

Meer informatie over het instellen van het draadloze LAN kunt u vinden in de gedrukte handleiding: [Aan de Slag-gids](#).

■ Een menu of instelling selecteren

Wanneer u een menu selecteert op het scherm HOME, worden de functiemenu's (G) voor dat menu onder aan het scherm weergegeven. Wanneer u een knop **Funcctie (Function)** (H) aanraakt, wordt het bijbehorende menu of het bijbehorende instellingscherm weergegeven.



In het menuscherm of het instellingenschermb gebruikt u de knop ▲, ▼, ◀ of ▶ (**schuifwiel**) (I) om een item te selecteren en vervolgens raakt u de knop **OK** (J) aan om door te gaan met de procedure. Raak de knop **Terug (Back)** (K) aan om terug te keren naar het vorige scherm.

De functieknoppen gebruiken

Hieronder wordt de werking van het fotoselectieschermb bij wijze van voorbeeld beschreven. De functies en het aantal functiemenu's varieert afhankelijk van het scherm. Controleer de items die onder aan het scherm worden weergegeven en selecteer vervolgens het gewenste item.



(L) Raak de linkerknop **Functie (Function)** aan. Het scherm Fotomenu (Photo menu) wordt weergegeven.



(M) Raak de middelste knop **Functie (Function)** aan. Het scherm Weergave/modus wijzigen (Change view/mode) wordt weergegeven.

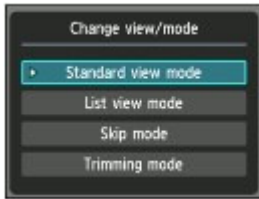

(N) Raak de rechterknop **Funcctie (Function)** aan. Het venster Afdrukinstell. (Print settings) wordt weergegeven.

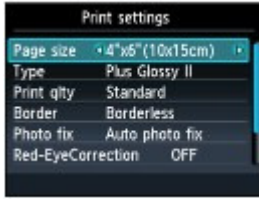

● Basishandelingen in het scherm met instellingen

Gebruik op schermen voor het wijzigingen van de afdrukinstellingen de knop ▲ of ▼ (**schuifwiel**) (I) om een item te selecteren, gebruik de knop ◀ of ▶ om een optie te selecteren en druk vervolgens op de knop **OK** (J).

Op het scherm Afdrukinstell. (Print settings) van Foto (Photo) is de procedure voor het wijzigen van de afdrukkwaliteit als volgt.

1. Gebruik de knop ▲ of ▼ (**schuifwiel**) om Afdr.kwl. (Print qlty) te selecteren.



2. Gebruik de knop ◀ of ▶ om Hoog (High) te selecteren en raak de knop **OK** aan.



De geselecteerde optie wordt ingesteld.

📖 Opmerking

- **Wanneer het scherm één instelling met twee of meer opties heeft**

Gebruik de knop ▲ of ▼ (**schuifwiel**) om een optie te selecteren en raak de knop **OK** aan.

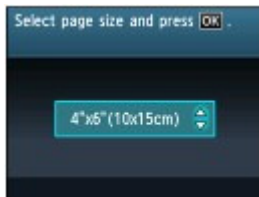

- **Wanneer op het scherm de instellingen in één rij worden weergegeven**

Gebruik de knop ◀ of ▶ (**schuifwiel**) om een menu te selecteren en raak de knop **OK** aan.



■ Overige handelingen



● Terug naar het vorige scherm

Als u op de knop **Terug (Back)** (O) drukt, keert u terug naar het vorige scherm.

● Een kopieer-, afdruk- of scantaak annuleren

U kunt een actieve afdruk-, kopieer- of scantaak annuleren door de knop **Stoppen (Stop)** (P) aan te raken.



[↑ Naar boven](#)

Foto's afdrukken

U kunt de foto's op een geheugenkaart of USB-flashstation vooraf bekijken op het LCD-scherm en zo de gewenste foto selecteren en afdrukken.

U kunt uw favoriete foto's ook in verschillende indelingen afdrukken of gebruiken om een sticker te maken.

Foto's op een geheugenkaart/USB-flashstation afdrukken

[Instellingen wijzigen](#)

Verschillende functies gebruiken

[Functies in Fotomenu \(Photo menu\)](#)

[Functies in Leuke fotoafdruk \(Fun photo print\)](#)

[Overige nuttige functies](#)

Geheugenkaarten plaatsen

[Voordat u de geheugenkaart plaatst](#)

[Geheugenkaarten plaatsen](#)

[De geheugenkaart uit de sleuf halen](#)

Het USB-flashstation plaatsen

[Het USB-flashstation plaatsen](#)

[Het USB-flashstation verwijderen](#)



[↑ Naar boven](#)

Inhoud > Foto's afdrukken > Foto's op een geheugenkaart/USB-flashstation afdrukken

C011

Foto's op een geheugenkaart/USB-flashstation afdrukken

U kunt de foto's op een geheugenkaart of USB-flashstation vooraf bekijken op het LCD-scherm en zo de gewenste foto selecteren en afdrukken.

In dit gedeelte worden de handelingen beschreven voor het zonder marges afdrukken van foto's op fotopapier van 10 x 15 cm / 4 inch x 6 inch.

Raadpleeg voor de bediening de opmerkingen en de bedieningsprocedure die op de referentiepagina worden beschreven.



U moet het volgende voorbereiden:

Een geheugenkaart*1 met foto's. Zie [Voordat u de geheugenkaart plaatst](#) .



Een USB-flashstation*1 met foto's. Zie [Het USB-flashstation plaatsen](#) .



Fotopapier voor het afdrukken. Zie [Mediumtypen die u kunt gebruiken](#) .



*1 Het apparaat kan maximaal 2000 foto's lezen.

1. Bereid het afdrukken voor.

(1) Zet het apparaat aan.

Zie [Bedieningspaneel](#).

(2) Plaats papier.

Zie [Papier plaatsen](#).

In dit voorbeeld plaatsen we fotopapier van 10 x 15 cm / 4 inch x 6 inch in de achterste papierlade.

Opmerking

- Wanneer u afdruckt op gewoon papier van A4- of Letter-formaat, plaatst u het papier in de cassette. Plaats andere formaten of typen papier in de achterste lade.

(3) Open de papieruitvoerlade voorzichtig en trek de verlenging van de uitvoerlade

uit.



2. Plaats een geheugenkaart of USB-flashstation.

(1) Selecteer Foto (Photo) op het scherm HOME.

Zie [Menu's op het scherm HOME selecteren](#).

Het bericht "USB-flashstation of geheugenkaart niet geplaatst. (USB flash drive or memory card is not set.)" wordt weergegeven.

(2) Plaats een geheugenkaart of USB-flashstation.

Geheugenkaart:

Plaats de geheugenkaart MET DE LABELZIJDE NAAR LINKS in de kaartsleuf.

Raadpleeg [Geheugenkaarten plaatsen](#) voor meer informatie over compatibele geheugenkaarten en de opening waarin u ze plaatst.

USB-flashstation:

Plaats het USB-flashstation in de poort voor direct afdrukken.

Zie [Het USB-flashstation plaatsen](#).

Het fotoselectiescherm in Foto select./afdruk. (Select photo print) wordt weergegeven.

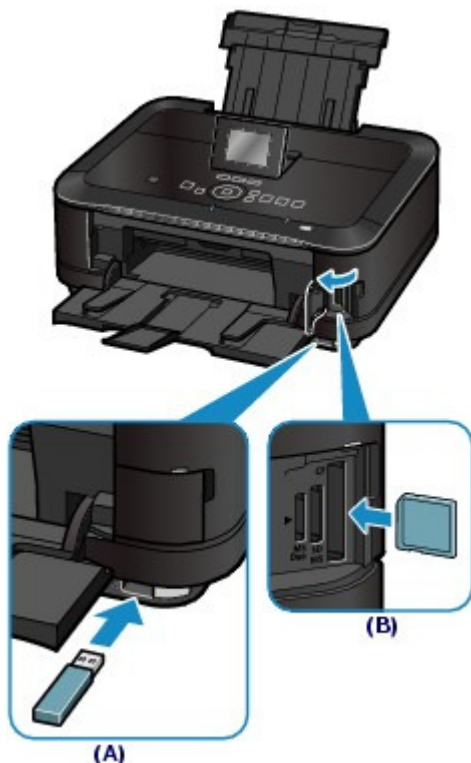

(A) USB-flashstation

(B) Geheugenkaart

Opmerking

- Als een geheugenkaart of USB-flashstation op het scherm HOME, het kopieerstand-byscherm, enzovoort, is geplaatst, wordt het tevens het fotoselectiescherm in Foto select./afdruk. (Select photo print) weergegeven.
Raadpleeg voor meer informatie de online handleiding: [Uitgebreide Handleiding](#).
- Plaats de geheugenkaart en het USB-flashstation niet tegelijkertijd. Plaats ook geen twee of meer geheugenkaarten tegelijk.
- Wanneer Lees-/schrijfkenmerk (Read/write attribute) is ingesteld op Beschrijfbaar van USB-pc (Writable from USB PC) of Beschrijfbaar van LAN-pc (Writable from LAN PC), kunt u geen afbeeldingsgegevens op de geheugenkaart afdrukken via het bedieningspaneel van het apparaat. Als u afbeeldingsgegevens op de geheugenkaart wilt afdrukken, selecteert u Gebruikersinstellingen apparaat (Device user settings) in Apparaatinstellingen (Device settings) van Instellen (Setup) op het scherm HOME en stelt u Lees-/schrijfkenmerk (Read/write attribute) in op Niet beschrijfbaar van pc (Not writable from PC).
Raadpleeg voor meer informatie de online handleiding: [Uitgebreide Handleiding](#).
* U kunt afbeeldingsgegevens afdrukken van het USB-flashstation, ongeacht de instellingen in Lees-/schrijfkenmerk (Read/write attribute).

3. Selecteer de foto's die u wilt afdrukken.

- (1)** Gebruik de knop ◀ of ▶ button (**schuifwiel**) (C) om de gewenste foto weer te geven.

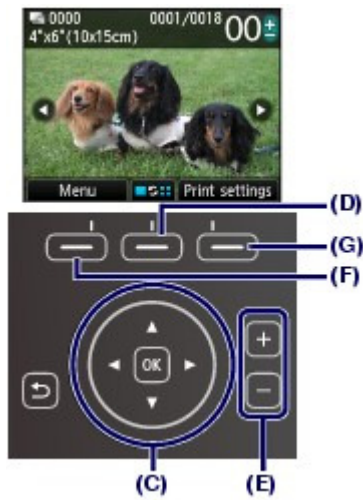

Opmerking

- wordt mogelijk weergegeven op het LCD-scherm bij het lezen van foto's. Als u de knop ◀ of ▶ (**schuifwiel**) gebruikt om een foto weer te geven terwijl de wordt weergegeven op het LCD-scherm, wordt de gewenste foto wellicht niet geselecteerd.
- Als u de middelste knop **Func** (**Function**) (D) nogmaals aanraakt, wordt het scherm Weergave/modus wijzigen (Change view/mode) weergegeven. Op dit scherm kunt u de manier wijzigen waarop foto's worden weergegeven. Op dit scherm kunt u ook de Modus Bijsnijden (Trimming mode) selecteren om foto's bij te snijden.
Zie [Overige nuttige functies](#).

(2) Gebruik de knop [+] of [-] (E) om het aantal exemplaren op te geven.

Opmerking

- Als u de knop **Kleur (Color)** aanraakt zonder het aantal kopieën op te geven, wordt van elke foto één kopie afgedrukt.

(3) Herhaal de stappen (1) en (2) voor elke foto waarvoor u het aantal afdrucken wilt opgeven.

Opmerking

- Als u de linkerknop **Func** (**Function**) (F) aanraakt om Menu te selecteren, kunt u diverse andere fotoafdrukfuncties selecteren dan Foto select./afdruk. (Select photo print).
Zie [Verschillende functies gebruiken](#).

4. Start het afdrucken.

(1) Raak de rechterknop **Func** (**Function**) (G) aan om Afdrukinstell. (Print settings) te selecteren en het paginaformaat, het mediumtype, de afdrukkwaliteit, enzovoort, te bevestigen.

In dit geval wordt gecontroleerd of 10x15cm(4"x6") (4"x6" (10x15cm)) is geselecteerd voor Pg.form. (Page size) en het type geplaatste fotopapier is geselecteerd bij Type.

Als u de instellingen wilt wijzigen, gebruikt u de knop ▲ of ▼ (**schuifwiel**) om het te wijzigen item te selecteren en gebruikt u de knop ◀ of ▶ om een optie te selecteren. Nadat u de instellingen hebt bevestigd of gewijzigd, raakt u de knop **OK** aan om terug te gaan naar het fotoselectiescherm.

Zie [Basishandelingen in het scherm met instellingen](#) en [Instellingen wijzigen](#).

Opmerking

- U kunt Fotocorr. (Photo fix) of Datum afdrucken (Print date) selecteren op het scherm Afdrukinstell. (Print settings).
Zie [Instellingen wijzigen](#).

- (2) Controleer het aantal vellen dat moet worden gebruikt voor het afdrukken van de geselecteerde foto's.

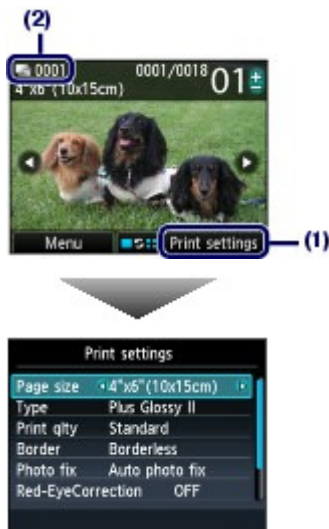

- (3) Raad de knop **Kleur (Color)** aan.
Het apparaat begint foto's af te drukken.

Opmerking

- Als u de rechterknop **Functie (Function)** aanraakt om In wachtrij (Queue print) te selecteren, gaat het scherm terug naar het fotoselectiescherm. U kunt daarna doorgaan met het selecteren van foto's om deze af te drukken.
Raadpleeg voor meer informatie de online handleiding: [Uitgebreide Handleiding](#).
- Raak de knop **Stoppen (Stop)** aan om het afdrukken te annuleren.
- Het afdrukken wordt niet gestart als u de knop **Zwart (Black)** aanraakt.
- Zie [De geheugenkaart uit de sleuf halen](#) als u de geheugenkaart wilt verwijderen.
Raadpleeg [Het USB-flashstation verwijderen](#) als u het USB-flashstation wilt verwijderen.

■ Instellingen wijzigen

Als u de rechterknop **Functie (Function)** aanraakt om Afdrukinstell. (Print settings) te selecteren op het fotoselectiescherm, wordt het scherm Afdrukinstell. (Print settings) weergegeven.

Met de knop ▲ of ▼ (**schuifwiel**) kunt u het item selecteren, zoals het paginaformaat, het mediumtype of de afdrukkwaliteit, en met de knop ◀ of ▶ kunt u de instelling wijzigen.

Raadpleeg voor het instellen [Basishandelingen in het scherm met instellingen](#).

Voor de afdrukinstellingen van Alle foto's afdrukken (Print all photos) of Leuke fotoafdruk (Fun photo print) raadpleegt u de online handleiding: [Uitgebreide Handleiding](#).



- (1) Pg.form. (Page size)

Selecteer het paginaformaat van het papier waarop u wilt afdrukken: 10x15cm(4"x6") (4"x6" (10x15cm)), A4 enzovoort.

- (2) Type (Mediumtype)

Selecteer het mediumtype van het papier waarop u wilt afdrukken: Glossy Extra II (Plus Glossy II), Foto Glans (Glossy) enzovoort.

Opmerking

- Als u niet het juiste papierformaat en mediumtype selecteert, wordt het papier mogelijk vanuit de verkeerde papierbron ingevoerd of drukt het apparaat mogelijk niet af met de juiste afdrukkwaliteit.

Zie [Papierbronnen voor het laden van papier](#) .

(3) Afdr.kwl. (Print qlty) (Afdrukkwaliteit)

Selecteer de afdrukkwaliteit: Hoog (High) of Standrd (Standard).

(4) Marge (Border)

Selecteer afdrukken met of zonder marges: Met marges (Bordered) of Zonder marges (Borderless).



Opmerking

- Als de hoogte-breedteverhouding afwijkt van de afbeeldingsgegevens wanneer Zonder marges (Borderless) is geselecteerd, wordt een deel van de afbeelding mogelijk te niet afgedrukt, afhankelijk van het formaat van het medium.
-

(5) Fotocorr. (Photo fix)

Corrigeer foto's: Automat. fotocorr. (Auto photo fix) of Handm. Correctie (Manual correction). De foto kan ook zonder correctie worden afgedrukt.

Als u Handm. Correctie (Manual correction) aanraakt en de rechterknop **Functie (Function)** indrukt om Geavanceerd (Advanced) te selecteren, kunt u de helderheid, het contrast, de kleurbalans enzovoort aanpassen.

Raadpleeg voor meer informatie de online handleiding: [Uitgebreide Handleiding](#) .

(6) Corr. rode ogen (Red-EyeCorrection)

Rode ogen in portretfoto's corrigeren die worden veroorzaakt door fotograferen met flitser.

(7) Datum afdrukken (Print date)

Een foto afdrukken met opnamedatum.

Zie [Foto's afdrukken met opnamedatum of bestandsnummer](#) .

(8) Best.nr. afdrukken (Print file no.)

Een foto afdrukken met bestandsnummer.

Zie [Foto's afdrukken met opnamedatum of bestandsnummer](#) .



Opmerking

- De instellingen zoals paginaformaat, mediumtype, afdrukkwaliteit, fotocorrectie en marges blijven behouden en worden weergegeven wanneer Foto (Photo) opnieuw wordt geselecteerd, zelfs als het apparaat wordt uitgeschakeld en weer ingeschakeld.
 - Als de combinatie van sommige instellingsitems ongeldig is, wordt de markering  weergegeven bij het ongeldige item. Raak de linkerknop **Functie (Function)** aan om Foutdetails (Error details) te selecteren en het foutbericht te bekijken, corrigeer vervolgens de instellingen.
-



 [Naar boven](#)

C012

Verschillende functies gebruiken

U kunt foto's op verschillende manieren afdrukken wanneer u de linkerknop **Functie (Function)** gebruikt om Menu te selecteren op het fotoselectiescherm. U kunt ook de handige functies gebruiken om foto's af te drukken.

Raadpleeg voor meer informatie de online handleiding: [Uitgebreide Handleiding](#).

■ Functies in Fotomenu (Photo menu)

Op het scherm Fotomenu (Photo menu) kunt u Foto select./afdruk. (Select photo print), Alle foto's afdrukken (Print all photos), Voor Leuke fotoafdr. (To fun photo print) of Voor Diashow (To slide show) selecteren.

Opmerking

- Leuke fotoafdruk (Fun photo print) of Diashow (Slide show) kan ook worden geselecteerd op het HOME-scherm.
Zie [Menu's op het scherm HOME selecteren](#).
- Raadpleeg de online handleiding [Uitgebreide Handleiding](#) voor meer informatie over Diashow (Slide show).

● Alle foto's afdrukken

Als Alle foto's afdrukken (Print all photos) is geselecteerd, kunt u alle foto's op de geheugenkaart of het USB-flashstation tegelijk afdrukken. U kunt ook alleen foto's binnen een bepaald datumbereik afdrukken.



Zoeken naar foto's op datum

U kunt een datumbereik opgeven en alleen de foto's binnen dat bereik afdrukken.



■ Functies in Leuke fotoafdruk (Fun photo print)

U kunt verschillende indelingen selecteren in het scherm Leuke fotoafdruk (Fun photo print). U kunt ook DPOF-afdruk (DPOF print) selecteren.



Indeling afdrucken (Layout print)



Stickerafdruk (Sticker print)



Opgesl. info afdruk. (Captured info print)



Foto-index afdrucken (Photo Index print)



Id-fotoformt afdruk (ID photo size print)



Kalender afdrucken (Calendar print)

Overige nuttige functies

Naast de geselecteerde functies in het Fotomenu (Photo menu) kunt u functies opgeven zoals de weergavestijl van foto's, bijsnijden, fotocorrectie en het afdrucken van de datum.

Raadpleeg voor meer informatie de online handleiding: [Uitgebreide Handleiding](#).

De weergave wijzigen

Als u het scherm Weergave/modus wijzigen (Change view/mode) wilt weergeven, raakt u de middelste knop **Functie (Function)** op het fotoselectiescherm aan.

In de Modus Standaardweergave (Standard view mode) wordt één foto weergegeven. In de Modus Lijstweergave (List view mode) worden negen miniaturen weergegeven. In de Modus Overslaan (Skip mode) kunt u bladeren met 10 of 100 foto's tegelijk, of op datum. In de Modus Bijsnijden (Trimming mode) kunt u foto's bijsnijden.

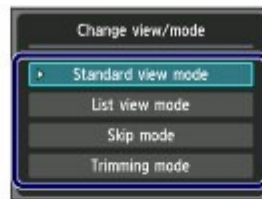

Modus Standaardweergave (Standard view mode)



Modus Lijstweergave (List view mode)



Modus Overslaan (Skip mode)



Modus Bijsnijden (Trimming mode)

Foto's bijsnijden

In het scherm Bijsnijden (Trimming) kunt u de knop [+] of [-] of het **schuifwiel** gebruiken om het bijsnijdformaat te wijzigen en gebruikt u de toetsen ▲, ▼, ◀ of ▶ om het bijsnijdgebied te wijzigen. Raak de knop **OK** aan om de wijzigingen toe te passen en ga vervolgens terug naar het fotoselectiescherm.

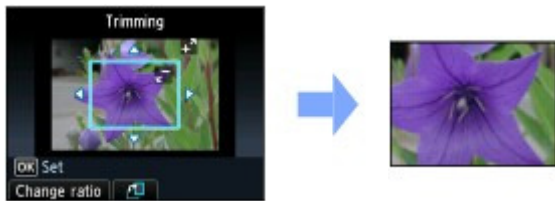

● Foto's corrigeren

Als Automat. fotocorr. (Auto photo fix) is geselecteerd bij Fotocorr. (Photo fix) op het scherm Afdrukinstell. (Print settings), worden de geselecteerde foto's automatisch gecorrigeerd.

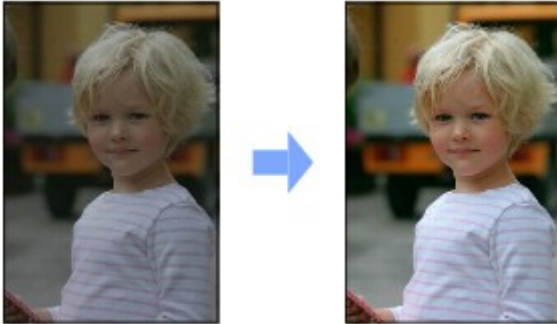

Automat. fotocorr. (Auto photo fix)

● Foto's afdrukken met opnamedatum of bestandsnummer

Als AAN (ON) is geselecteerd bij Datum afdrukken (Print date) of Best.nr. afdrukken (Print file no.) op het scherm Afdrukinstell. (Print settings), kunnen de geselecteerde foto's worden afgedrukt met de opnamedatum of het bestandsnummer.



Datum afdrukken (Print date)



Best.nr. afdrukken (Print file no.)



[↑ Naar boven](#)

C013

Geheugenkaarten plaatsen

■ Voordat u de geheugenkaart plaatst



De volgende soorten geheugenkaarten en afbeeldingsgegevens zijn compatibel met het apparaat.

Belangrijk

Afbeeldingsgegevens die zijn genomen met een digitale camera

- Als u foto's hebt gemaakt of opgeslagen op een type geheugenkaart waarvan niet wordt gegarandeerd dat deze kan worden gebruikt in uw digitale camera, kunnen de afbeeldingsgegevens mogelijk niet door dit apparaat worden gelezen of kunnen ze beschadigd raken. Raadpleeg de instructiehandleiding bij uw digitale camera voor meer informatie over geheugenkaarten waarvan de garantie wordt gegeven dat ze werken met uw digitale camera.
- Formateer de geheugenkaart met een digitale camera die voldoet aan het Design rule for Camera File system (compatibel met Exif 2.2/2.21), TIFF (compatibel met Exif 2.2/2.21). De geheugenkaart is mogelijk niet compatibel met het apparaat als de kaart is geformatteerd op een computer.



● Geheugenkaarten waarvoor geen kaartadapter nodig is

	<ul style="list-style-type: none"> ● SD Secure Digital-geheugenkaart ● SDHC-geheugenkaart ● MultiMediaCard ● MultiMediaCard Plus
	<ul style="list-style-type: none"> ● Compact Flash (CF)-kaart Ondersteunt type I/II (3,3 V) ● Microdrive
	<ul style="list-style-type: none"> ● Memory Stick ● Memory Stick PRO ● Memory Stick Duo ● Memory Stick PRO Duo

● Geheugenkaarten waarvoor een kaartadapter nodig is

Belangrijk

- Zorg dat u de speciale kaartadapters aan de volgende geheugenkaarten bevestigt voordat u de kaart in de sleuf plaatst.
Als u een van de volgende geheugenkaarten zonder de kaartadapter in de kaartsleuf plaatst, kunt u de geheugenkaart mogelijk niet meer uit de kaartsleuf verwijderen. Raadpleeg in dat geval het gedeelte [Problemen oplossen](#) in de online handleiding: *Uitgebreide Handleiding*.

	<ul style="list-style-type: none"> ● miniSD-kaart^{*1} ● miniSDHC-kaart^{*1}
	<ul style="list-style-type: none"> ● microSD-kaart^{*1} ● microSDHC-kaart^{*1}
	<ul style="list-style-type: none"> ● xD-Picture Card^{*2} ● xD-Picture Card Type M^{*2}

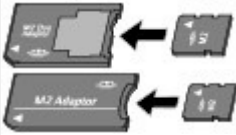
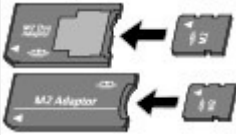
	<ul style="list-style-type: none"> ● xD-Picture Card Type H^{*2}
	<ul style="list-style-type: none"> ● RS-MMC^{*3} ● MMCmobile^{*3}
	<ul style="list-style-type: none"> ● Memory Stick Micro^{*4}

*1 Gebruik de speciale SD-kaartadapter.

*2 U dient een afzonderlijke Compact Flash-kaartadapter voor xD-Picture Card aan te schaffen.

*3 Gebruik de speciale kaartadapter.

*4 Gebruik de speciale Duo size- of full size-adapter.

● Afdrukbare afbeeldingsgegevens

- Dit apparaat accepteert afbeeldingen die gemaakt zijn met een digitale camera die voldoet aan het Design rule for Camera File system (compatibel met Exif 2.2/2.21), TIFF (compatibel met Exif 2.2/2.21). Andere typen afbeeldingen of films, zoals RAW-afbeeldingen, kunnen niet worden afgedrukt.
- Het apparaat accepteert afbeeldingen die met het apparaat zijn gescand en opgeslagen wanneer Doc.type (Doc. type) is ingesteld op Foto (Photo) en Indeling (Format) is ingesteld op JPEG (bestandsextensie .JPG).

■ Geheugenkaarten plaatsen

▶ Belangrijk

- Als u een geheugenkaart in de kaartsleuf plaatst, gaat het **indicatielampje** branden. Als het **indicatielampje** knippert, is het apparaat bezig met het lezen van de geheugenkaart. Raak het gebied rondom de kaartsleuf dan niet aan.

📖 Opmerking

- Wanneer Lees-/schrijfkenmerk (Read/write attribute) is ingesteld op Beschrijfbaar van USB-pc (Writable from USB PC) of Beschrijfbaar van LAN-pc (Writable from LAN PC), kunt u geen afbeeldingsgegevens op de geheugenkaart afdrukken of gescande gegevens op de geheugenkaart opslaan via het bedieningspaneel van het apparaat. Nadat u de kaartsleuf als het geheugenkaartstation van een computer hebt gebruikt, verwijdert u de geheugenkaart, selecteert u Gebruikersinstellingen apparaat (Device user settings) in Apparaatinstellingen (Device settings) via Instellen (Setup) in het scherm HOME en stelt u Lees-/schrijfkenmerk (Read/write attribute) in op Niet beschrijfbaar van pc (Not writable from PC). Raadpleeg voor meer informatie de online handleiding: [Uitgebreide Handleiding](#).
- Wanneer u een computer gebruikt om foto's op een geheugenkaart te bewerken of verbeteren, moet u de foto's vanaf de computer afdrukken. Als u het bedieningspaneel gebruikt, worden de foto's mogelijk niet goed afgedrukt.

1. Bereid de geheugenkaart voor.

Bevestig een speciale kaartadapter als dat nodig is voor uw geheugenkaart.

Zie [Geheugenkaarten waarvoor een kaartadapter nodig is](#).

2. Zet het apparaat aan en open het klepje van de kaartsleuf.



3. Plaats één geheugenkaart in de kaartsleuf.

Waar u de geheugenkaart plaatst, verschilt per type geheugenkaart. Plaats de geheugenkaart recht in de kaartsleuf MET HET LABEL AAN DE LINKERZIJDE, op de plaats die is aangegeven in de onderstaande afbeelding.

Wanneer de geheugenkaart juist is geplaatst, begint het **indicatielampje (A)** te branden.

Bevestig de kaartadapter voor geheugenkaarten die hieronder worden aangeduid met * (sterretje) en plaats de kaart in de kaartsleuf, zoals hieronder wordt aangegeven.

Plaats de volgende geheugenkaarttypen in de linkerkaartsleuf:

- Memory Stick Duo, Memory Stick PRO Duo
- Memory Stick Micro (met de Duo-adapter)*

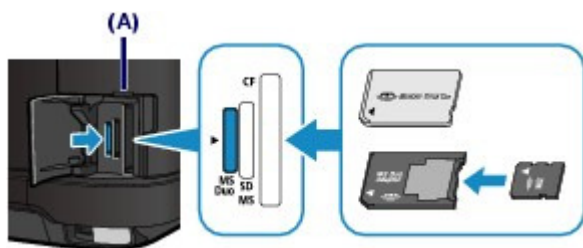

Plaats de volgende geheugenkaarttypen in de middelste kaartsleuf:

- SD Secure Digital-geheugenkaart, SDHC-geheugenkaart, MultiMediaCard, MultiMediaCard Plus
- miniSD-kaart*, miniSDHC-kaart*
- microSD-kaart*, microSDHC-kaart*
- Memory Stick, Memory Stick PRO
- Memory Stick Micro (met de full size-adapter)*
- RS-MMC*
- MMCmobile*

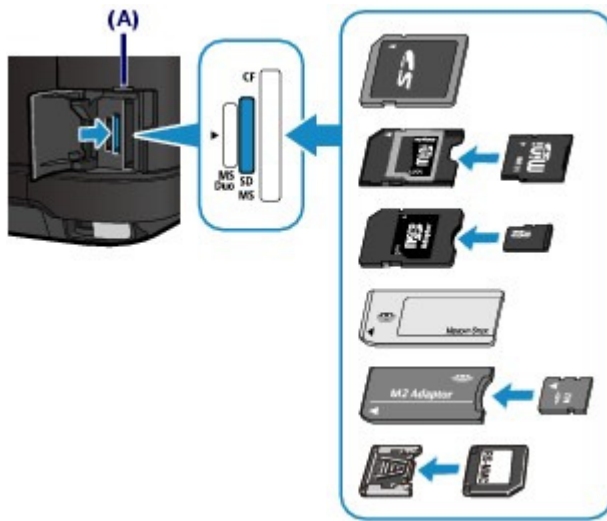

Plaats de volgende geheugenkaarttypen in de rechterkaartsleuf:

- Compact Flash (CF)-kaart, Microdrive
- xD-Picture Card*, xD-Picture Card Type M*, xD-Picture Card Type H*

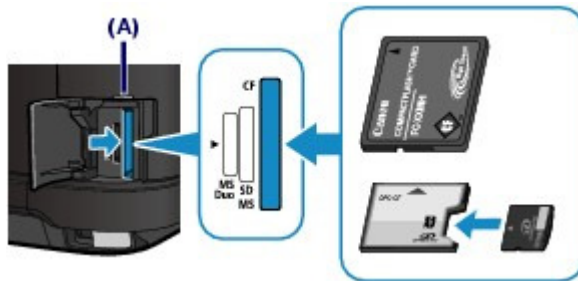

Belangrijk

- Een gedeelte van de geheugenkaart steekt uit de kaartsleuf. Dit hoort zo. Probeer de kaart niet met kracht verder in de sleuf te duwen. Hiermee kunt u het apparaat of de geheugenkaart beschadigen.
- Controleer of u de geheugenkaart op de juiste manier in de kaartsleuf plaatst. Als u de geheugenkaart in de kaartsleuf duwt terwijl de kaart verkeerd is geplaatst, beschadigt u mogelijk de kaart en/of het apparaat.
- Plaats niet meer dan één geheugenkaart tegelijk.

4. Sluit het klepje van de kaartsleuf.

■ De geheugenkaart uit de sleuf halen

Belangrijk

- Als u de kaartsleuf gebruikt als een geheugenkaartstation voor de computer, moet u een 'veilige verwijdering' uitvoeren op de computer voordat u de geheugenkaart uit het apparaat verwijdert. Als u het apparaat met een USB-kabel aansluit, klikt u met rechtermuisknop op het pictogram van de verwisselbare schijf en klikt u op **Uitwerpen (Eject)**. Als **Uitwerpen (Eject)** niet op het scherm wordt weergegeven, controleert u of het **indicatie**lampje brandt en verwijdert u de geheugenkaart. Als u de kaartsleuf gebruikt via het LAN, hoeft u geen 'veilige verwijdering' uit te voeren op uw computer.

1. Open het klepje van de kaartsleuf.

2. Controleer of het **indicatie**lampje brandt en verwijder de geheugenkaart.

Pak de geheugenkaart vast bij het gedeelte dat uit het apparaat steekt en trek de kaart recht uit de sleuf.

Belangrijk

- Verwijder de geheugenkaart niet wanneer het **indicatie**lampje knippert. Het **indicatie**lampje knippert wanneer het apparaat gegevens leest van of schrijft naar de geheugenkaart. Als u de geheugenkaart verwijdert of het apparaat uitschakelt terwijl het **indicatie**lampje knippert, kunnen de gegevens die zijn opgeslagen op de geheugenkaart, beschadigd raken.

3. Sluit het klepje van de kaartsleuf.



 [Naar boven](#)

C014

Het USB-flashstation plaatsen

■ Het USB-flashstation plaatsen

Opmerking

Voordat u het USB-flashstation plaatst

- Als het USB-flashstation niet in de poort voor direct afdrukken van het apparaat kan worden geplaatst, moet u mogelijk een verlengsnoer gebruiken voor het USB-flashstation gebruiken. U kunt dit aanschaffen in een elektronicawinkel.
- Sommige USB-flashstations worden mogelijk niet herkend, waardoor een juiste werking met dit apparaat niet kan worden gegarandeerd.
- U kunt USB-flashstations met een beveiligingsfunctie mogelijk niet gebruiken.
- Zie [Afdrukbare afbeeldingsgegevens](#) in Voordat u de geheugenkaart plaatst voor meer informatie over de gegevens die met dit apparaat kunnen worden afgedrukt.

1. Plaats het USB-flashstation in de poort voor direct afdrukken.

Zorg dat u het USB-flashstation in de juiste richting houdt voordat u dit recht in de poort voor Direct afdrukken plaatst.



■ Het USB-flashstation verwijderen

1. Controleer of het apparaat geen gegevens leest of schrijft van/naar het USB-flashstation.

Controleer op het LCD-scherm of de lees- of schrijfbewerking is voltooid.

Belangrijk

- Verwijder het USB-flashstation niet en zet het apparaat niet uit terwijl een bewerking wordt uitgevoerd.

Opmerking

- Als het USB-flashstation een indicatielampje heeft, raadpleegt u de gebruiksaanwijzing van het USB-flashstation om te controleren of de lees- of schrijfbewerking op het USB-flashstation is voltooid.

2. Verwijder het USB-flashstation.

Pak het USB-flashstation vast en verwijder dit recht uit het apparaat.



 [Naar boven](#)

Kopiëren

U kunt diverse methoden gebruiken voor kopiëren zoals vergroten/verkleinen of twee originele pagina's naar één vel papier kopiëren.

Kopieën maken

[Instellingen wijzigen](#)

Verschillende kopieerfuncties gebruiken



[↑ Naar boven](#)

[Inhoud](#) > [Kopiëren](#) > Kopieën maken

C021

Kopieën maken

In dit gedeelte wordt beschreven hoe u een A4-document op normaal papier kopieert.

Raadpleeg voor de bediening de opmerkingen en de bedieningsprocedure die op de referentiepagina worden beschreven.

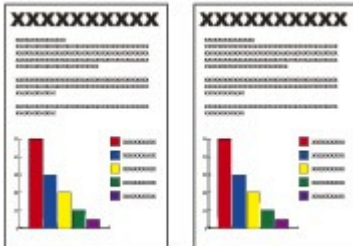

U moet het volgende voorbereiden:

Originelen om te kopiëren. Zie [Originelen die u kunt plaatsen](#) .

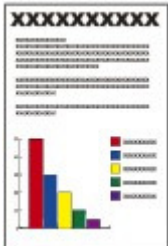

Papier om op af te drukken. Zie [Mediumtypen die u kunt gebruiken](#) .

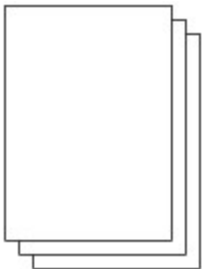

1. Bereid het kopiëren voor.

(1) Zet het apparaat aan.

Zie [Bedieningspaneel](#).

(2) Plaats papier.

Zie [Papier plaatsen](#).

Controleer nu of er normaal A4-papier in de cassette is geplaatst.



Opmerking

- Plaats normaal papier van A4-, B5-, A5- of Letter-formaat in de cassette. Plaats andere formaten of typen papier in de achterste lade.

(3) Open de papieruitvoerlande voorzichtig en trek de verlenging van de uitvoerlande uit.



- (4) Selecteer **Kopiëren (Copy)**  op het scherm HOME.

Zie [Menu's op het scherm HOME selecteren](#).

- (5) Plaats een origineel op de glasplaat.

Raadpleeg [Originelen plaatsen](#).

Om het origineel op de glasplaat te plaatsen, lijnt u het uit met de positiemarkering  **MET DE TE KOPIËREN ZIJDE NAAR BENEDEN**, zoals hieronder wordt weergegeven.

Sluit de documentklep voorzichtig.

Opmerking

- Raadpleeg [Originelen plaatsen](#) voor meer informatie over de typen en de staat van originelen die u kunt kopiëren en over het plaatsen van originelen.
- Tekens en lijnen die met een lichtgekleurde of markeerstift zijn gemaakt, worden mogelijk niet goed gekopieerd.



2. Begin met kopiëren.

- (1) Gebruik de knop **[+]** of **[-]** (A) om het aantal exemplaren op te geven.

U kunt het aantal exemplaren wijzigen met het **schuifwiel**.

- (2) Gebruik de knop **▲** of **▼** (B) om de vergroting op te geven.

Hier selecteert u 100%.

- (3) Gebruik de knop **◀** of **▶** (C) om de kopieerintensiteit te selecteren.

Raak de knop **◀** aan om de intensiteit te verlagen of druk op de knop **▶** om de intensiteit te verhogen. U kunt ook automatische aanpassing van de intensiteit selecteren.

Raadpleeg voor meer informatie de online handleiding: [Uitgebreide Handleiding](#).



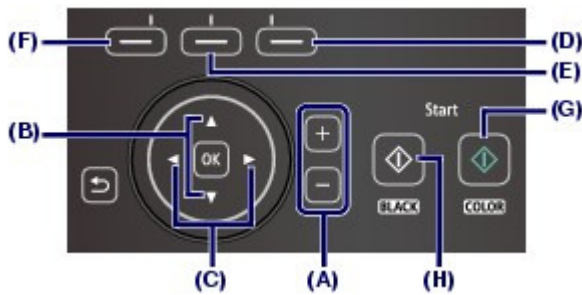

- (4) Raak de rechterknop **Funcctie (Function)** (D) aan om Afdrukinstell. (Print settings) te selecteren en het paginaformaat, het mediumtype, enzovoort te bevestigen.

In dit geval wordt gecontroleerd of A4 is geselecteerd voor Pg.form. (Page size), en Normaal papier (Plain paper) voor Type.

Als u de instellingen wilt wijzigen, gebruikt u de knop ▲ of ▼ (**schuifwiel**) (B) om het te wijzigen item te selecteren en gebruikt u de knop ◀ of ▶ (C) om een optie te selecteren. Nadat u de instellingen hebt bevestigd of gewijzigd, raakt u de knop **OK** aan om terug te gaan naar het standby-scherm voor kopiëren.

Zie [Basishandelingen in het scherm met instellingen](#) en [Instellingen wijzigen](#).



Opmerking

- U kunt het voorbeeld van het afdrukresultaat controleren als u de middelste knop **Funcctie (Function)** (E) aanraakt wanneer u het origineel op de glasplaat kopieert.
Zie de online handleiding: [Uitgebreide Handleiding](#).
- U kunt verschillende kopieerfuncties selecteren, zoals Kopie zonder marges (Borderless copy), door de linkerknop **Funcctie (Function)** (F) aan te raken en Menu Kopie (Copy menu) te selecteren.
zie [Verschillende kopieerfuncties gebruiken](#).

- (5) Raak de knop **Kleur (Color)** (G) aan als u in kleur wilt kopiëren of de knop **Zwart (Black)** (H) als u in zwart-wit wilt kopiëren.

Het apparaat begint met kopiëren.

Verwijder de originelen van de glasplaat nadat het kopiëren is voltooid.

Belangrijk

- Open de documentklep niet en verplaats het origineel niet totdat het kopiëren is voltooid.

Opmerking

- Raak de knop **Stoppen (Stop)** aan om het kopiëren te annuleren.

■ Instellingen wijzigen

Raak de rechterknop **Funcctie (Function)** aan om Afdrukinstell. (Print settings) te selecteren in het standby-scherm voor kopiëren. U kunt het item selecteren, zoals het paginaformaat, het mediumtype of de afdrukkwaliteit, en de instelling wijzigen.

Raadpleeg voor het instellen [Basishandelingen in het scherm met instellingen](#).

Raadpleeg voor meer informatie de online handleiding: [Uitgebreide Handleiding](#).



(1) Vergrot. (Magnif.) (Vergroting)

Kies de methode voor verkleinen/vergroten. U kunt de schaal voor het kopiëren opgeven door het paginaformaat te selecteren: A4 naar A5, A4 naar B5 enzovoort. Als u het paginaformaat niet wilt vergroten/verkleinen selecteert u Zelfde vergroting (SameMagnification).

(2) Intensit. (Intensity)

Geef de intensiteit op wanneer u de kopie donkerder/lichter wilt maken. Selecteer Auto om de intensiteit automatisch aan te passen aan het origineel.

(3) Pg.form. (Page size)

Selecteer het paginaformaat van het papier waarop u wilt afdrukken: A4, LTR(8,5"x11") (8.5"x11"(LTR)) enzovoort.

(4) Type (Mediumtype)

Selecteer het mediumtype van het papier waarmee u wilt afdrukken: Normaal papier (Plain paper), Glossy Extra II (Plus Glossy II) enzovoort.



Opmerking

- Als u niet het juiste papierformaat en mediumtype selecteert, wordt het papier mogelijk vanuit de verkeerde papierbron ingevoerd of drukt het apparaat mogelijk niet af met de juiste afdrukkwaliteit.
Zie [Papierbronnen voor het laden van papier](#).

(5) Afdr.kwl. (Print qty) (Afdrukkwaliteit)

Selecteer de afdrukkwaliteit op basis van het origineel dat u wilt kopiëren: Standrd (Standard), Hoog (High), enzovoort. De beschikbare instellingen voor afdrukkwaliteit zijn afhankelijk van het papier dat is geselecteerd voor Type.

(6) Dub.zijdig (2-sided)

Kopieer één kant van twee originelen op beide zijden van één vel papier. Wanneer Dub.zijdig (2-sided) is geselecteerd, raakt u de rechterknop **Functie (Function)** aan om Geavanceerd (Advanced) te selecteren en de nietmarge van het papier op te geven.

(7) Indeling (Layout)

Selecteer de indeling: 2 op 1 kopie (2-on-1 copy) of 4 op 1 kopie (4-on-1 copy).

zie [Verschillende kopieerfuncties gebruiken](#).

(8) Afdrukstand (Orientation)

Selecteert de afdrukstand van het origineel dat u wilt kopiëren: Staand (Portrait) of Liggend (Landscape).



Opmerking

- Als Dubbelzijdige kopie (Two-sided copy) of Dub.zijdig (2-sided) is ingesteld, selecteert u A4 of LTR(8,5"x11") (8.5"x11" (LTR)) onder Pg.form. (Page size) en Normaal papier (Plain paper) onder Type.
- Als 2 op 1 kopie (2-on-1 copy) of 4 op 1 kopie (4-on-1 copy) is geselecteerd, selecteert u A4 of LTR(8,5"x11") (8.5"x11"(LTR)) voor Pg.form. (Page size).
- Als Kopie zonder marges (Borderless copy) is geselecteerd, selecteert u LTR(8,5"x11") (8.5"x11" (LTR)), A4, 10x15cm(4"x6") (4"x6" (10x15cm)) of 13x18cm(5"x7") (5"x7"(13x18cm)) voor Pg.form. (Page size) en een andere papiersoort dan Normaal papier (Plain paper) voor Type.
- Als Kopie zonder marges (Borderless copy) is geselecteerd, kan de afbeelding aan de randen enigszins worden afgekapt omdat de gekopieerde afbeelding wordt vergroot om de hele pagina te vullen.
- De instellingen van het paginaformaat, het mediumtype, de afdrukkwaliteit en de instelling van de automatische intensiteit, enzovoort, blijven behouden en deze instellingen worden weergegeven wanneer Kopiëren (Copy) weer wordt geselecteerd, zelfs als het apparaat wordt uitgeschakeld en weer ingeschakeld.
- Als de combinatie van sommige instellingsitems ongeldig is, wordt de markering 

weergegeven bij het ongeldige item. Raak de linkerknop **Functie (Function)** aan om Foutdetails (Error details) te selecteren en het foutbericht te bekijken, corrigeer vervolgens de instellingen.

- Als u Snel (Fast) selecteert terwijl u het mediumtype hebt ingesteld op Normaal papier (Plain paper) en de kwaliteit niet naar wens is, selecteert u Standrd (Standard) of Hoog (High) en probeert u opnieuw af te drukken.
-



[↑ Naar boven](#)

C022

Verschillende kopieerfuncties gebruiken

U kunt verschillende soorten kopieën maken (zoals een kopie zonder marges of een kopie van twee pagina's op één vel) door in het stand-byscherm voor kopiëren de linkerknop **Funcctie (Function)** aan te raken om Menu Kopie (Copy menu) te selecteren.

Raadpleeg voor meer informatie de online handleiding: [Uitgebreide Handleiding](#).

Dubbelzijdige kopie (Two-sided copy)

Wanneer Dubbelzijdige kopie (Two-sided copy) is geselecteerd, wordt het standaardkopieerscherm weergegeven en worden de afdrukinstellingen automatisch gewijzigd in Dub.zijdig (2-sided) voor Dub.zijdig (2-sided) en Staand (Portrait) voor Afdrukstand (Orientation). U kunt dan één kant van twee originelen kopiëren op beide zijden van één vel papier. Als u de instellingen wilt wijzigen, raakt u de rechterknop **Funcctie (Function)** aan om Afdrukinstell. (Print settings) te selecteren.

Originelen in portretstand

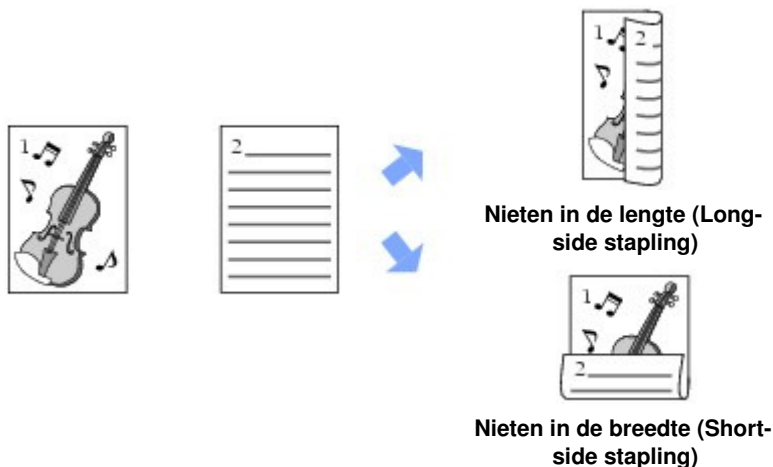

Originelen in de liggende stand

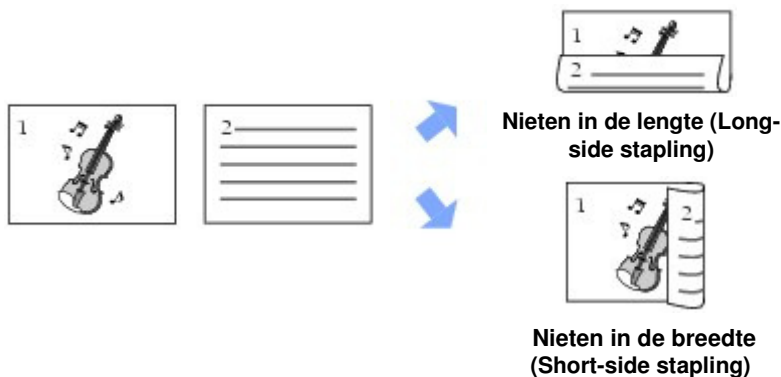

2 op 1 kopie (2-on-1 copy)/4 op 1 kopie (4-on-1 copy)

Wanneer 2 op 1 kopie (2-on-1 copy) of 4 op 1 kopie (4-on-1 copy) is geselecteerd, wordt het standaardkopieerscherm weergegeven en worden de afdrukinstellingen automatisch gewijzigd in 2 op 1 kopie (2-on-1 copy) of 4 op 1 kopie (4-on-1 copy) voor Indeling (Layout) en Staand (Portrait) voor Afdrukstand (Orientation). U kunt de originelen op één vel papier kopiëren zoals weergegeven in de onderstaande afbeelding. Als u de instellingen wilt wijzigen, raakt u de rechterknop **Funcctie (Function)** aan om Afdrukinstell. (Print settings) te selecteren.



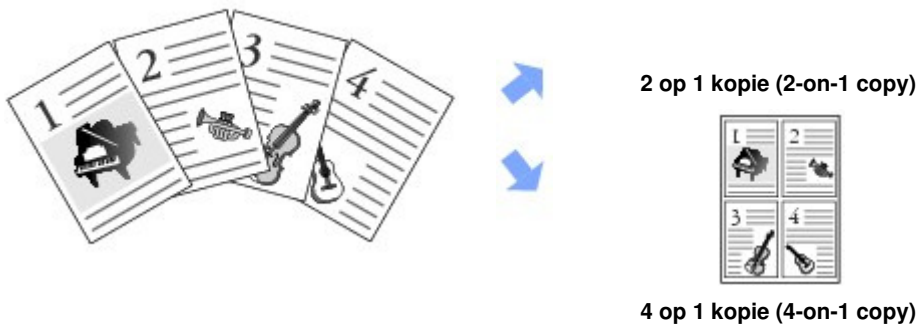

Kopie zonder marges (Borderless copy)

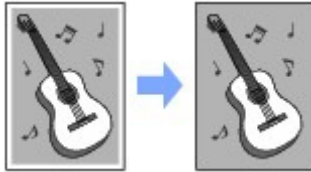

Kop. kader wissen (Frame erase copy)

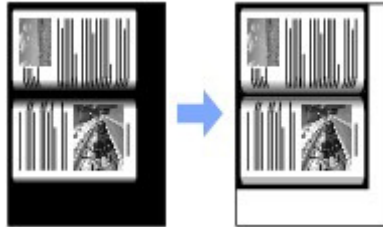

[↑ Naar boven](#)

[Inhoud](#) > Foto's opnieuw afdrukken van afgedrukte foto's

Foto's opnieuw afdrukken van afgedrukte foto's

U kunt afgedrukte foto's opnieuw afdrukken met verschillende indelingen.

Afgedrukte foto's opnieuw afdrukken

Verschillende functies gebruiken

[Foto's afdrukken in verschillende indelingen](#)

[Foto's corrigeren](#)



[↑ Naar boven](#)

C031

Afdrukte foto's opnieuw afdrukken

U kunt afdrukte foto's opnieuw afdrukken.

In dit gedeelte wordt beschreven hoe u afdrukte foto's scant en afdrukt op fotopapier van 10 x 15 cm / 4 inch x 6 inch.

Opmerking

- Met deze functie kunt u gescande afbeeldingen niet opslaan. Als u gescande afbeeldingen op de computer, een geheugenkaart of USB-flashstation wilt opslaan, raadpleegt u de online handleiding: [Uitgebreide Handleiding](#).



U moet het volgende voorbereiden:

Afdrukte foto's.



Papier voor het afdrukken van foto's. Zie [Mediumtypen die u kunt gebruiken](#).



1. Tref voorbereidingen voor het opnieuw afdrukken van afdrukte foto's.

(1) Zet het apparaat aan.

Zie [Bedieningspaneel](#).

(2) Plaats papier.

Zie [Papier plaatsen in de achterste lade](#).

In dit voorbeeld plaatsen we fotopapier van 10 x 15 cm / 4 inch x 6 inch in de achterste papierlade.

(3) Open de papieruitvoerlade voorzichtig en trek de verlenging van de uitvoerlade uit.

(4) Selecteer Fotoreproductie (Photo reprint) op het scherm HOME.

Zie [Menu's op het scherm HOME selecteren](#).

(5) Wanneer het scherm met richtlijnen wordt weergegeven, raakt u **OK** aan.

2. Plaats de foto's op de glasplaat om ze te scannen.

- (1) Open de documentklep.
- (2) Plaats de foto's MET DE TE SCANNEN ZIJDE NAAR BENEDEN op de glasplaat.

Raadpleeg [Originelen plaatsen](#).

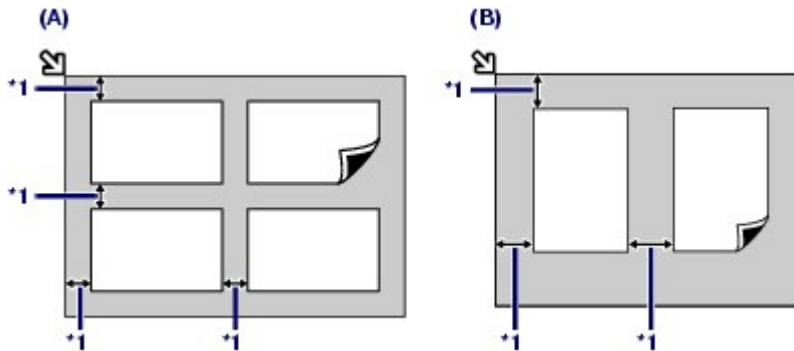

(A) Vier foto's op de glasplaat plaatsen

(B) Twee foto's op de glasplaat plaatsen

*1: 10 mm / 0,4 inch

Opmerking

- Plaats de foto('s) op minimaal 10 mm / 0,4 inch afstand van en in een rechte lijn met de randen van de glasplaat.
- Als u twee of meer foto's tegelijk plaatst, legt u ze op ten minste 10 mm / 0,4 inch afstand van elkaar. Als foto's dicht bij elkaar worden geplaatst, worden ze mogelijk als één afbeelding gescand.
- De functie voor het corrigeren van scheve foto's corrigeert automatisch foto's die onder een hoek van maximaal 10 graden zijn geplaatst.
- Scheve foto's met een lange zijde van 180 mm / 7,1 inch of meer kunnen niet worden gecorrigeerd.
- Als  op het fotoselectiescherm wordt weergegeven, controleert u het volgende en plaatst u de foto's nogmaals op de juiste manier om ze opnieuw te scannen.
 - De hoek van scheve foto's is niet te groot.
 - De foto's zijn niet te dicht bij de randen van de glasplaat geplaatst.
- Foto's die kleiner zijn dan ongeveer 25 vierkante mm / 1 vierkante inch, worden niet correct gescand.
- De onderstaande soorten foto's kunnen mogelijk niet correct worden gescand.
 - Foto's die niet rechthoekig zijn of een afwijkende vorm hebben (zoals uitgeknipte foto's)
 - Foto's die volledig wit zijn
 - Foto's met witte randen
- De randen van foto's met een rand kunnen mogelijk niet correct worden gescand. Knip foto's zo nodig bij.

Zie de online handleiding: [Uitgebreide Handleiding](#).

- (3) Sluit de documentklep voorzichtig en raak **OK** aan.

Het apparaat begint met scannen.

Belangrijk

- De foto's worden opnieuw gescand voordat het afdrukken begint. Open de documentklep niet en verplaats de foto's niet totdat het afdrukken is voltooid.

3. Selecteer de foto's die u wilt afdrukken.

- (1) Selecteer **Selecteer en druk af (Select and print)**  en raak **OK** aan.

Opmerking

- U kunt ook andere handige afdrukfuncties dan **Selecteer en druk af (Select and print)** selecteren.

Zie [Verschillende functies gebruiken](#).

- (2) Gebruik de knop ◀ of ▶ button (**schuifwiel**) om de gewenste foto weer te geven.
- (3) Gebruik de knop [+] of [-] om het aantal exemplaren op te geven.

Opmerking

- Als  in de linkerbovenhoek van de foto wordt weergegeven, is de scan mogelijk niet correct uitgevoerd. Raak de linkerknop **Func** (**Function**) aan om Opn. scannen (Rescan) te selecteren. Bevestig het bericht en herhaal de procedure vanaf stap 2 om de foto opnieuw te scannen.
- Raak de middelste knop **Func** (**Function**) aan om het scherm voor het bijsnijden weer te geven en snijd de foto's bij.
Zie [Foto's bijsnijden](#).

- (4) Herhaal de stappen (2) en (3) voor elke foto waarvoor u het aantal afdrukken wilt opgeven.
- (5) Controleer het aantal vellen dat moet worden gebruikt voor het afdrukken van de geselecteerde foto's.



4. Start het afdrukken.

- (1) Raak de rechterknop **Func** (**Function**) aan om Afdrukinstell. (Print settings) te selecteren en het paginaformaat, het mediumtype, de afdrukkwaliteit, enzovoort te bevestigen.

In dit geval wordt gecontroleerd of 10x15cm(4"x6") (4"x6" (10x15cm)) is geselecteerd voor Pg.form. (Page size) en het type geplaatste fotopapier is geselecteerd bij Type.

Als u de instellingen wilt wijzigen, gebruikt u de knop ▲ of ▼ (**schuifwiel**) om het te wijzigen item te selecteren en gebruikt u de knop ◀ of ▶ om een optie te selecteren.

Zie [Instellingen wijzigen](#).

Opmerking

- Als Handm. Correctie (Manual correction) is geselecteerd voor Fotocorr. (Photo fix) op het scherm Afdrukinstell. (Print settings), raakt u de rechterknop **Func** (**Function**) aan om Geavanceerd (Advanced) te selecteren en corrigeert u de foto handmatig.
Zie [Verschillende functies gebruiken](#).
- De instellingen van het paginaformaat, het mediumtype, de afdrukkwaliteit, enzovoort, blijven behouden en deze instellingen worden weergegeven wanneer Fotoreproductie (Photo reprint) weer wordt geselecteerd, zelfs als het apparaat wordt uitgeschakeld en weer ingeschakeld.

- (2) Raak de knop **Kleur (Color)** aan om in kleur af te drukken of druk op de knop **Zwart (Black)** om in zwart-wit af te drukken.

Het apparaat begint af te drukken.

Verwijder de foto's van de glasplaat nadat het afdrukken is voltooid.

Opmerking

- Raak de knop **Stoppen (Stop)** aan om het afdrukken te annuleren.
- U kunt het menu Fotoreproductie (Photo reprint) sluiten en het scherm HOME weergegeven door de knop **HOME** aan te raken nadat het afdrukken is voltooid.



 [Naar boven](#)

C032

Verschillende functies gebruiken

In dit gedeelte maakt u kennis met een paar handige functies in Fotoreproductie (Photo reprint).

Raadpleeg voor meer informatie de online handleiding: [Uitgebreide Handleiding](#).

■ Foto's afdrukken in verschillende indelingen

U kunt een indeling selecteren en foto's op een andere manier afdrukken dan met Selecteer en druk af (Select and print).



Stickerafdruk (Sticker print)



Alle foto's afdrukken (Print all photos)

■ Foto's corrigeren

U kunt foto's handmatig corrigeren als Handm. Correctie (Manual correction) is geselecteerd voor Fotocorr. (Photo fix) op het scherm Afdrukinstell. (Print settings), zoals het wijzigen van de helderheid, het contrast en de kleurbalans, of het toepassen van vervagingscorrectie.



Helderheid (Brightness)



Contrast



[↑ Naar boven](#)

Scannen

Gescande gegevens kunt u opslaan op of doorsturen naar uw computer en met behulp van de meegeleverde toepassing bewerken of verwerken. U kunt de gescande gegevens ook opslaan op een geheugenkaart of USB-flashstation in het apparaat.

Gescande gegevens opslaan op de computer

- [Het scannen voorbereiden met het bedieningspaneel](#)
- [Gescande gegevens opslaan op de computer](#)
- [Instellingen wijzigen](#)

Verschillende scanfuncties gebruiken



[↑ Naar boven](#)

C041

Gescande gegevens opslaan op de computer

U kunt gescande gegevens opslaan op of doorsturen naar de computer via de USB-kabel of via een netwerk.

In dit gedeelte wordt beschreven hoe u het type origineel automatisch kunt detecteren met behulp van Automatische scan (Auto scan) en de gescande gegevens via de USB-kabel op de computer kunt opslaan volgens de instellingen die zijn opgegeven met MP Navigator EX.

Als u gescande gegevens op een geheugenkaart of USB-flashstation wilt opslaan of originelen vanaf een computer wilt scannen, raadpleegt u de online handleiding [Uitgebreide Handleiding](#).

Belangrijk

- Canon is niet aansprakelijk voor enige schade of verlies van gegevens om welke reden dan ook, ook niet binnen de garantieperiode van het apparaat.

Opmerking

- U kunt alleen Automatische scan (Auto scan) selecteren wanneer u gescande gegevens met de USB-kabel opslaat op of doorstuurt naar de computer.
- Met Automatische scan (Auto scan) kan het apparaat automatisch de volgende soorten originelen detecteren: foto, briefkaart, visitekaartje, tijdschrift, krant, tekstdocument en schijf (bd/dvd/cd, enzovoort). Voor overige originelen selecteert u Document of Foto (Photo) voor Doc.type (Doc.type) en geeft u het scanformaat op.
Raadpleeg voor meer informatie de online handleiding: [Uitgebreide Handleiding](#).

■ Het scannen voorbereiden met het bedieningspaneel

Controleer het volgende voordat u originelen gaat scannen:

- Zijn de vereiste toepassingen geïnstalleerd (MP Drivers en MP Navigator EX)?
Installeer MP Drivers en MP Navigator EX vanaf de *installatie-cd-rom (Setup CD-ROM)* als de software nog niet is geïnstalleerd of is verwijderd. U installeert MP Drivers en MP Navigator EX door MP Drivers en MP Navigator EX te selecteren bij Aangepaste installatie (Custom Install).
- Zijn de instellingen voor het opslaan van gegevens die zijn gescand met Automatische scan (Auto scan) opgegeven in MP Navigator EX?
Wanneer u gescande gegevens met het bedieningspaneel opslaat op de computer met Automatische scan (Auto scan), kunt u de instellingen voor het opslaan van gescande gegevens opgeven in de Voorkeuren (Preferences) van MP Navigator EX.
Raadpleeg de online handleiding voor meer informatie over de instellingen: [Uitgebreide Handleiding](#).
- Voldoet het origineel dat u wilt scannen aan de eisen voor originelen die op de glasplaat worden geplaatst?
Zie [Originelen die u kunt plaatsen](#) voor meer informatie.

● Als het apparaat is aangesloten via USB

Controleer of het apparaat goed op de computer is aangesloten met een USB-kabel.

● Als het apparaat is aangesloten via een netwerk

Controleer het volgende wanneer u een computer gebruikt die is verbonden via een netwerk:

- Controleer of het apparaat en de computer correct zijn aangesloten op het netwerk.
- Is het apparaat geselecteerd in het instellingscherm van de Canon IJ Network Scan Utility?
- Is de Canon IJ Network Scan Utility actief?
Meer informatie kunt u vinden bij de instructies voor scannen via een netwerk in de online handleiding: [Uitgebreide Handleiding](#).

■ Gescande gegevens opslaan op de computer

1. Selecteer de scanbewerking.

(1) Zet het apparaat aan.

Zie [Bedieningspaneel](#).

(2) Selecteer Scannen (Scan) op het scherm HOME.

Zie [Menu's op het scherm HOME selecteren](#).

Als u al een computer hebt opgegeven voor het opslaan van gescande gegevens, gaat u naar (5).

(3) Gebruik de knop ◀ of ▶ (**schuifwiel**) om Pc (PC) te selecteren en raak de knop **OK** aan.

Het scherm voor computerselectie wordt weergegeven.

Behalve op de computer kunt u gescande gegevens opslaan op een geheugenkaart of USB-flashstation of ze toevoegen aan een e-mail op de computer.

Raadpleeg voor meer informatie de online handleiding: [Uitgebreide Handleiding](#).

(4) Selecteer de computer om de gescande gegevens op te slaan of naar door te sturen en raak de knop **OK** aan.

Hier selecteert u Lokaal (USB) (Local (USB)).



Opmerking

- Voor de netwerkverbinding selecteert u de naam van de computer voor het opslaan of doorsturen van de gescande gegevens in de lijst. Als de computer is geselecteerd die verbinding maakt via een netwerk, wordt Automatische scan (Auto scan) niet weergegeven op het LCD-scherm in (5).

(5) Selecteer het documenttype.

Hier selecteert u Automatische scan (Auto scan).

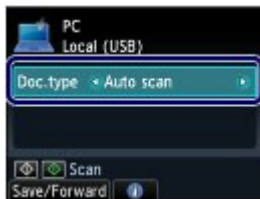

Opmerking

- Voor de selectie van overige opties voor het opslaan of doorsturen van gescande gegevens raakt u de linkerknop **Functie (Function)** aan om Opsl/Doorst. (Save/Forward) te selecteren.
- Naast Automatische scan (Auto scan) zijn Document en Foto (Photo) de andere documenttypen.
- Wanneer Document of Foto (Photo) is geselecteerd voor Doc.type (Doc. type), kunt u gescande gegevens opslaan op of doorsturen naar de computer met de opgegeven instellingen (scanformaat, gegevensindeling en scanresolutie) in Scaninstelling. (Scan settings) (de rechterknop **Functie (Function)**).
Zie [Instellingen wijzigen](#).

2. Plaats een origineel op de glasplaat.

Raadpleeg [Originelen plaatsen](#).

Raadpleeg [Originelen die u kunt plaatsen](#) voor meer informatie over de typen en formaten originelen die kunnen worden gescand.



Opmerking

- Wanneer Document of Foto (Photo) is geselecteerd voor Doc.type (Doc. type), raakt u de rechterknop **Functie (Function)** aan om Scaninstelling. (Scan settings) te selecteren en selecteert u het formaat van het origineel bij Scanfrmt (Scan size).
Zie [Instellingen wijzigen](#).
- Tekens en lijnen die met een lichtgekleurde of markeerstift zijn gemaakt, worden mogelijk niet

goed gescand.

3. Raak de knop **Kleur (Color)** of **Zwart (Black)** aan om het scannen te starten.

MP Navigator EX wordt gestart en de gescande gegevens worden opgeslagen op de computer volgens de instellingen die zijn opgegeven met MP Navigator EX.

Document wordt gescand... (Scanning document...) wordt weergegeven terwijl het origineel wordt gescand.

Het apparaat detecteert automatisch of het type gescande gegevens een foto of een document is en de gescande gegevens worden opgeslagen in één bestand op de computer volgens de instellingen die zijn opgegeven met MP Navigator EX (JPEG/Exif, TIFF, PDF).

Als u nog een origineel wilt scannen, plaatst u dit op de glasplaat en raakt u nogmaals de knop **Kleur (Color)** of **Zwart (Black)** aan.

Verwijder het origineel van de glasplaat nadat het scannen is voltooid.



Belangrijk

- Schakel het apparaat niet uit terwijl een bewerking wordt uitgevoerd.
- De USB-kabel of LAN-kabel mogen niet worden losgekoppeld of aangesloten terwijl het apparaat origineel scant met de computer.
- Open de documentklep niet en verplaats het origineel niet totdat het scannen is voltooid.



Opmerking

- Het is het mogelijk dat de positie of het formaat van het origineel niet correct wordt gescand, afhankelijk van het type.
Als het origineel niet correct wordt gescand, selecteert u Document of Foto (Photo) bij Doc.type (Doc. type), geeft u de scaninstellingen zoals Scanfrmt (Scan size) overeenkomstig het origineel op en scant u het opnieuw.
Zie [Instellingen wijzigen](#).
- De volgende typen gescande gegevens kunnen worden afgedrukt door Document afdrukken (Document print) te selecteren op het scherm HOME.
 - Gescande gegevens die zijn opgeslagen door PDF of Compacte PDF (Compact PDF) te selecteren voor het gegevensformaat met de bewerking Scannen (Scan).
 - Gescande gegevens die zijn opgeslagen als PDF-bestand met MP Navigator EX
 Raadpleeg voor meer informatie de online handleiding: [Uitgebreide Handleiding](#).

Als het scherm voor programmaselectie wordt weergegeven:

- Mogelijk wordt het scherm waarin u een programma kunt selecteren weergegeven nadat u stap 3 hebt uitgevoerd.
Als het scherm voor programmaselectie verschijnt, selecteert u MP Navigator EX Ver4.0 en klikt u op OK.
Volg de onderstaande procedure als u MP Navigator EX automatisch wilt starten zonder het scherm voor programmaselectie weer te geven.
 - Als u Windows 7 of Windows Vista gebruikt, raadpleegt u het gedeelte Voor Windows-gebruikers in [Problemen oplossen](#) in de online handleiding: [Uitgebreide Handleiding](#).
 - Als u Windows XP gebruikt, selecteert u in het scherm voor programmaselectie MP Navigator EX Ver4.0 als toepassing die u wilt gebruiken, schakelt u het selectievakje Voor deze actie altijd dit programma gebruiken (Always use this program for this action) in en klikt u op OK.

■ Instellingen wijzigen

Raak de rechterknop **Funcie (Function)** aan om Scaninstelling. (Scan settings) te selecteren in het stand-byscherm voor het scannen wanneer Document of Foto (Photo) is geselecteerd bij Doc.type (Doc. type). U kunt het item zoals scanformaat, gegevensindeling of resolutie selecteren en de instelling wijzigen.

Raadpleeg voor het instellen [Basishandelingen in het scherm met instellingen](#).

De instellingsitems die hieronder worden beschreven zijn beschikbaar wanneer Document is geselecteerd bij Doc.type (Doc. type).



(1) Scanfrmt (Scan size) ^{*1}

Selecteer het formaat van het origineel dat u wilt scannen: A4, 10x15cm(4"x6") (4"x6" (10x15cm)), enzovoort. Als Autom. bijsn. (Auto crop) is geselecteerd, wordt het formaat van het origineel automatisch gedetecteerd.

(2) Indeling (Format)

Selecteer de gegevensindeling voor het opslaan van de gescande gegevens: PDF, Compacte PDF (Compact PDF), TIFF of JPEG.

(3) Scanres. (Scan res) (Scanresolutie)

Selecteer de resolutie om het origineel mee te scannen: 75 dpi, 150 dpi, 300 dpi of 600 dpi.

(4) Voorbeeld (Preview)

Hiermee geeft u op het LCD-scherm een voorbeeld weer van de gescande afbeelding wanneer Geheugenkaart (Memory card) of USB-flashstation (USB flash drive) is geselecteerd in Opsl/Doorst. (Save/Forward) en het origineel wordt gescand vanaf de glasplaat.

(5) Doorz. vermind. (Reduce show-thru) ^{*2}

Hiermee vermindert u de doorschijn van de andere kant van een tekstdocument of maakt u de kleur van gerecycled papier of krantenpapier e.d. minder.

(6) Onteffenen (Descreen) ^{*2}

Hiermee vermindert u moiré-effect wanneer het te scannen origineel oneffen is of gestreepte patronen bevat.

(7) Onscherp masker (Unsharp mask)

Hiermee worden de contouren van onderwerpen benadrukt en afbeeldingen scherper gemaakt wanneer de originele afbeelding niet scherp is.

^{*1} U kunt Multi-bijsnijden (Multi crop) selecteren wanneer Foto (Photo) is geselecteerd bij Doc.type (Doc. type). Wanneer er vervolgens twee of meer foto's op de glasplaat worden geplaatst, wordt elke foto als een afzonderlijke afbeelding gescand.

^{*2} Dit item is niet beschikbaar wanneer Foto (Photo) is geselecteerd bij Doc.type (Doc. type).

Opmerking

- Er zijn andere instellingen beschikbaar wanneer u een andere optie selecteert dan Pc (PC) in Opsl/Doorst. (Save/Forward).
Raadpleeg voor meer informatie de online handleiding: [Uitgebreide Handleiding](#).



[Naar boven](#)

C042

Verschillende scanfuncties gebruiken

Behalve op de computer kunt u gescande gegevens ook opslaan op een geheugenkaart of USB-flashstation of ze toevoegen aan een e-mail op de computer. Raak hiertoe de linkerknop **Func** (**Function**) aan om Opsl/Doorst. (Save/Forward) te selecteren in het stand-byscherm voor het scannen.

Raadpleeg voor meer informatie de online handleiding: [Uitgebreide Handleiding](#).

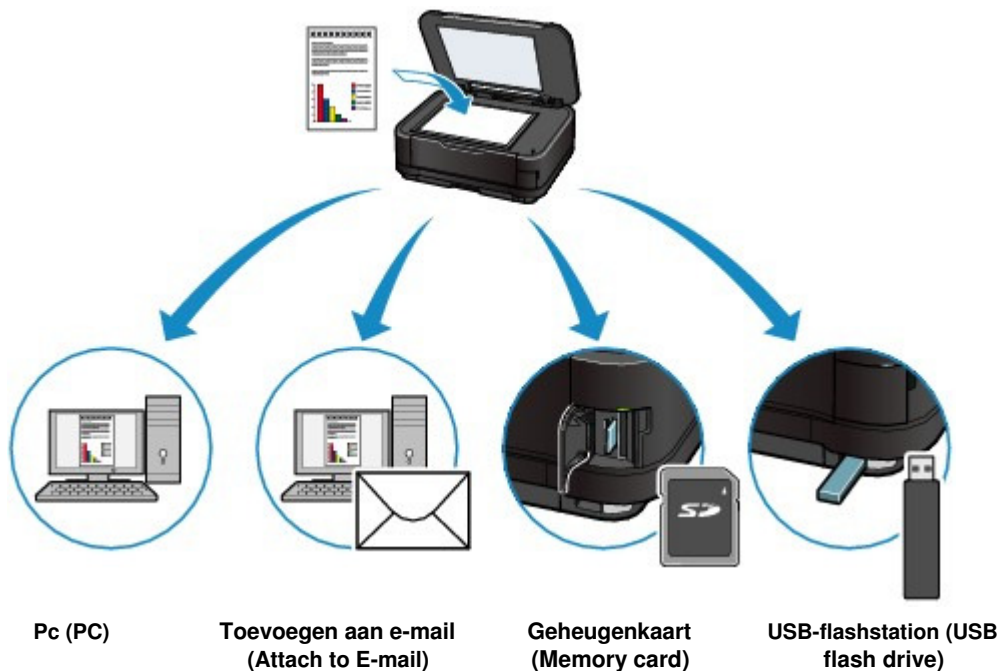
[↑ Naar boven](#)

Afdrukken vanaf de computer

In dit gedeelte wordt beschreven hoe u documenten of foto's afdrukt met behulp van een computer. Met Easy-PhotoPrint EX, dat bij het apparaat is geleverd, kunt u eenvoudig foto's die u hebt gemaakt met uw digitale camera afdrukken.

Foto's afdrukken (Easy-PhotoPrint EX)

[Diverse functies van Easy-PhotoPrint EX gebruiken](#)

Documenten afdrukken

Webpagina's afdrukken (Easy-WebPrint EX)

Verschillende softwaretoepassingen starten

[Solution Menu EX](#)

[Easy-WebPrint EX](#)

[Easy-PhotoPrint Pro](#)



[↑ Naar boven](#)

Inhoud > Afdrukken vanaf de computer > Foto's afdrukken (Easy-PhotoPrint EX)

C051

Foto's afdrukken (Easy-PhotoPrint EX)

Druk afbeeldingsgegevens op uw computer af met het bij het apparaat geleverde Easy-PhotoPrint EX. In dit gedeelte worden de handelingen beschreven voor het zonder marges afdrukken van foto's op fotopapier van 10 x 15 cm / 4 inch x 6 inch.

Raadpleeg de online handleiding voor informatie over Easy-PhotoPrint EX: [Uitgebreide Handleiding](#).

Opmerking

- Installeer Easy-PhotoPrint EX vanaf de *installatie-cd-rom (Setup CD-ROM)* als de software nog niet is geïnstalleerd of is verwijderd. Selecteer Easy-PhotoPrint EX in Aangepaste installatie (Custom Install) om Easy-PhotoPrint EX te installeren.

1. Bereid het afdrukken voor.

(1) Zorg dat het apparaat is ingeschakeld.

Zie [Bedieningspaneel](#).

(2) Plaats papier.

Zie [Papier plaatsen](#).

In dit voorbeeld plaatsen we fotopapier van 10 x 15 cm / 4 inch x 6 inch in de achterste papierlade.

Opmerking

- Plaats gewoon papier van A4- of Letter-formaat in de cassette. Plaats overige papersoorten en -formaten, zoals fotopapier, in de achterste lade.

(3) Open de papieruitvoerlade voorzichtig en trek de verlenging van de uitvoerlade uit.

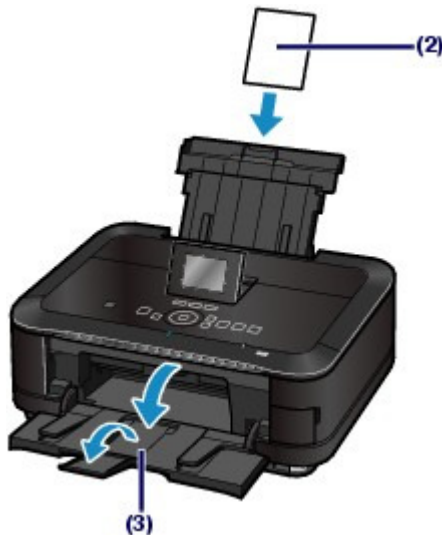

2. Start Easy-PhotoPrint EX vanuit Solution Menu EX.

(1) Start Solution Menu EX.

Zie [Solution Menu EX](#).



Klik hier: [Solution Menu EX](#)

(2) Klik op (Foto's afdrukken (Photo Print)) in het menu Foto's afdrukken

(Photo Print).

Easy-PhotoPrint EX wordt gestart en het bewerkingsscherm van Foto's afdrukken (Photo Print) wordt weergegeven.

Opmerking

- Naast het afdrukken van foto's zijn er functies voor het maken van albums, kalenders en andere foto-items beschikbaar.
Zie [Diverse functies van Easy-PhotoPrint EX gebruiken](#) .





3. Selecteer een foto die u wilt afdrukken.

(1) Selecteer de map waarin de afbeeldingen zijn opgeslagen.

(2) Klik op de afbeelding die u wilt afdrukken.

Het aantal exemplaren wordt weergegeven als "1" en de afbeelding die u hebt geselecteerd, wordt weergegeven in daarvoor bestemde gedeelte (A). U kunt twee of meer afbeeldingen tegelijk selecteren.

Opmerking

- Klik op  (pijl omhoog) om het aantal exemplaren te wijzigen als u twee of meer exemplaren wilt afdrukken.
- Als u de selectie wilt opheffen, klikt u op de afbeelding die u wilt annuleren in het gebied met geselecteerde afbeeldingen (A) en klikt u op  (Geïmporteerde afbeelding verwijderen (Delete Imported Image)) (B). U kunt ook  (pijl omlaag) gebruiken om het aantal exemplaren te verlagen tot nul.
- Tevens kunt u de geselecteerde afbeeldingen nog corrigeren of verbeteren voordat u ze afdrukt.
Raadpleeg voor meer informatie de online handleiding: [Uitgebreide Handleiding](#) .
- U kunt een afbeelding van een video vastleggen en afdrukken.
Zie [Diverse functies van Easy-PhotoPrint EX gebruiken](#) .

(3) Klik op Papier selecteren (Select Paper).



4. Selecteer het geplaatste papier.

(1) Controleer of de naam van uw apparaat is geselecteerd in Printer.

(2) Controleer of Automatisch selecteren (Automatically Select) is geselecteerd bij Papierbron (Paper Source).

Opmerking

- Raadpleeg voor meer informatie over andere instellingen voor Papierbron (Paper Source) de online handleiding: [Uitgebreide Handleiding](#).

(3) Selecteer het formaat en type van het geplaatste papier in Papierformaat (Paper Size) en Mediumtype (Media Type).

In dit voorbeeld selecteren we 10x15cm 4"x6" (4"x6" 10x15cm) bij Papierformaat (Paper Size) en het type geplaatste fotopapier bij Mediumtype (Media Type).

Opmerking

- Als u gewoon papier van A4- of Letter-formaat selecteert wanneer Automatisch selecteren (Automatically Select) is geselecteerd bij Papierbron (Paper Source), wordt het papier ingevoerd vanuit de cassette. Als u een ander formaat of type selecteert, zoals fotopapier, wordt het papier ingevoerd vanuit de achterste lade. Als u het verkeerde papierformaat en mediumtype selecteert, wordt het papier mogelijk vanuit de verkeerde papierbron ingevoerd of drukt het apparaat mogelijk niet af met de juiste afdrukkwaliteit.

(4) Klik op Opmaak/Afdrukken (Layout/Print).

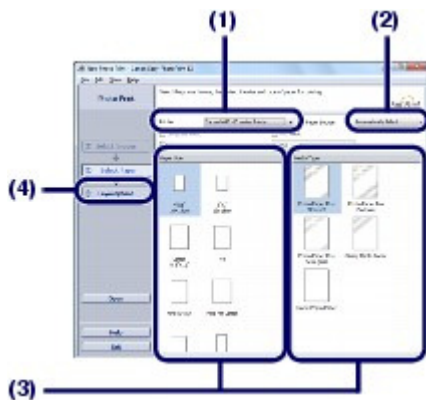

5. Selecteer een opmaak en start het afdrukken.

(1) Selecteer de opmaak van de foto.

In dit voorbeeld selecteren we Geen randen (volledig) (Borderless (full)).

Het afdrukvoorbeeld wordt weergegeven in de geselecteerde opmaak, zodat u het vereiste resultaat kunt controleren.

Opmerking

- U kunt de afdrukrichting van de foto wijzigen of foto's bijsnijden. Raadpleeg de online handleiding voor meer informatie over de bediening: [Uitgebreide Handleiding](#).

(2) Klik op Afdrukken (Print).



Opmerking

- Raak de knop **Stoppen (Stop)** op het apparaat of Afdrukken annuleren (Cancel Printing) aan op de printerstatusmonitor als u een actieve afdruktaak wilt annuleren. Nadat een afdruktaak is geannuleerd, kunnen nog lege vellen papier worden uitgevoerd.

Als u de printerstatusmonitor wilt weergeven, klikt u op het printerpictogram op de taakbalk. In Windows Vista of Windows XP klikt u in de taakbalk op Canon XXX Printer (waarbij 'XXX' de naam van uw apparaat is).



 [Naar boven](#)

Basis Handleiding
 Uitgebreide Handleiding
 Problemen oplossen

Inhoud > Afdrukken vanaf de computer > Foto's afdrukken (Easy-PhotoPrint EX) > Diverse functies van Easy-PhotoPrint EX gebruiken

C052

■ Diverse functies van Easy-PhotoPrint EX gebruiken

In dit gedeelte maakt u kennis met een paar handige functies van Easy-PhotoPrint EX.

Raadpleeg voor meer informatie de online handleiding: [Uitgebreide Handleiding](#).

● Uw eigen afdrukken maken

U kunt een album of kalender maken met uw eigen foto's.



Album



Kalender (Calendar)



Stickers



Opmaak afdrukken (Layout Print)

● Afbeeldingen maken op basis van video's

U kunt videoframes vastleggen en afbeeldingen maken.



[↑ Naar boven](#)

C053

Documenten afdrukken

In dit gedeelte wordt beschreven hoe u een A4-document op gewoon papier kunt afdrukken. Raadpleeg voor meer informatie de online handleiding: [Uitgebreide Handleiding](#).

Opmerking

- De bewerkingen kunnen variëren, afhankelijk van uw toepassing. Raadpleeg de instructiehandleiding van uw toepassing voor meer informatie over de bewerkingen.
- De schermen in dit gedeelte hebben betrekking op het afdrukken in het besturingssysteem Windows 7 Home Premium (hierna 'Windows 7' genoemd).

1. Zorg dat het apparaat is ingeschakeld.

Zie [Bedieningspaneel](#).

2. Plaats papier.

Zie [Papier plaatsen](#).

Controleer nu of er gewoon A4-papier in de cassette is geplaatst.

Opmerking

- Plaats gewoon papier van A4-, B5-, A5- of Letter-formaat in de cassette en overige soorten en formaten papier, zoals fotopapier, in de achterste lade.

3. Open de papieruitvoerlade voorzichtig en trek de verlenging van de uitvoerlade uit.

4. Maak (of open) een document met behulp van een geschikte softwaretoepassing.

5. Open het eigenschappenvenster van het printerstuurprogramma.

(1) Selecteer Afdrukken (Print) in het menu Bestand (File) of op de werkbalk van de toepassing.

Het dialoogvenster Afdrukken (Print) wordt weergegeven.

(2) Controleer of de naam van uw apparaat is geselecteerd.

Opmerking

- Selecteer de naam van uw apparaat als een andere apparaatnaam is geselecteerd.

(3) Klik op Voorkeuren (Preferences) (of Eigenschappen (Properties)).

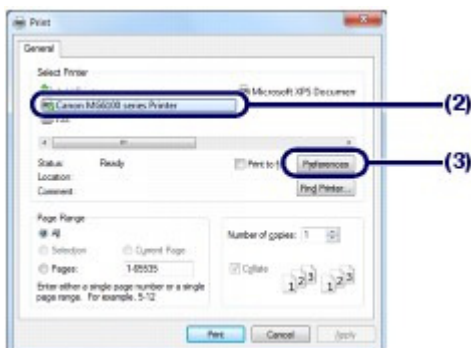

6. Geef de vereiste afdrুকinstellingen op.

- (1) Selecteer Zakelijk document (Business Document) in Veelgebruikte instellingen (Commonly Used Settings).

Opmerking

- Als een afdrুকobject zoals Zakelijk document (Business Document) of Foto afdrucken (Photo Printing) is geselecteerd in Veelgebruikte instellingen (Commonly Used Settings), worden de items in Extra functies (Additional Features) automatisch geselecteerd. De toepasselijke instellingen voor het afdrুকobject (zoals het mediumtype en de afdrুকwaliteit) worden ook weergegeven.

- (2) Controleer de weergegeven instellingen.

Controleer nu of Normaal papier (Plain Paper) is geselecteerd in Mediumtype (Media Type), Standaard (Standard) is geselecteerd in Afdrুকwaliteit (Print Quality), of A4 is geselecteerd in Papierformaat printer (Printer Paper Size), en of Automatisch selecteren (Automatically Select) is geselecteerd in Papierbron (Paper Source).

Opmerking

- Als u twee of meer exemplaren opgeeft in Aantal (Copies), worden de afgedrukte pagina's gesorteerd.
- De instellingen kunnen worden gewijzigd.
U moet nadat u Papierformaat printer (Printer Paper Size) hebt gewijzigd, wel controleren of de instelling voor Paginaformaat (Page Size) op het tabblad Pagina-instelling (Page Setup) overeenkomt met de instelling in de toepassing.
Raadpleeg voor meer informatie de online handleiding: [Uitgebreide Handleiding](#).
- Als u gewoon papier van A4-, B5-, A5- of Letter-formaat selecteert wanneer Automatisch selecteren (Automatically Select) is geselecteerd bij Papierbron (Paper Source), wordt het papier ingevoerd vanuit de cassette. Als u een ander formaat of type selecteert, zoals fotopapier, wordt het papier ingevoerd vanuit de achterste lade.
Als u het verkeerde papierformaat en mediumtype selecteert, wordt het papier mogelijk vanuit de verkeerde papierbron ingevoerd of drukt het apparaat mogelijk niet af met de juiste afdrুকwaliteit.

- (3) Klik op OK.

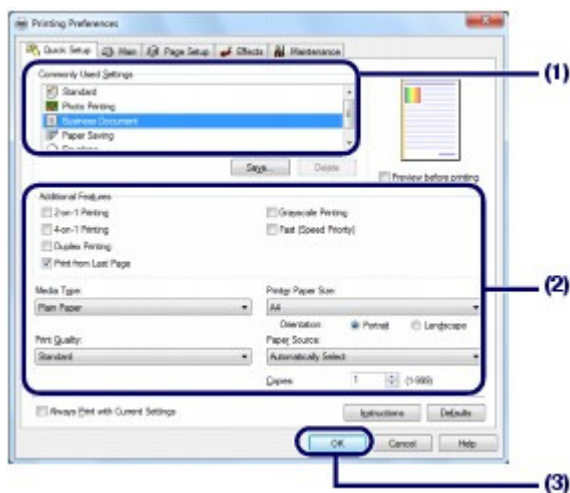

Opmerking

- Voor meer informatie over de functies van het printerstuurprogramma klikt u op Help of Instructies (Instructions) om de online Help of de online handleiding weer te geven: *Uitgebreide Handleiding*. De knop Instructies (Instructions) wordt alleen weergegeven op de tabbladen Snel instellen (Quick Setup), Afdrুক (Main) en Onderhoud (Maintenance) wanneer de online handleiding op uw computer is geïnstalleerd.
- U kunt de gewijzigde instellingen een naam geven en deze toevoegen aan Veelgebruikte instellingen (Commonly Used Settings).
Raadpleeg voor meer informatie de online handleiding: [Uitgebreide Handleiding](#).
- Als het selectievakje Altijd afdrucken met huidige instellingen (Always Print with Current

Settings) is ingeschakeld, worden de huidige instellingen toegepast vanaf de volgende afdruktaak. Sommige toepassingen beschikken niet over deze functie.

- Schakel het selectievakje Afdrukvoorbeeld (Preview before printing) in als u het voorbeeld wilt bekijken en de afdrukresultaten wilt controleren. Sommige toepassingen beschikken niet over een afdrukvoorbeeldfunctie.
- U kunt gedetailleerde afdrukinstellingen opgeven op het tabblad Afdruk (Main) of Pagina-instelling (Page Setup).

Raadpleeg voor meer informatie de online handleiding: [Uitgebreide Handleiding](#).

7. Start het afdrukken.

Klik op Afdrukken (Print) (of OK) om het afdrukken te starten.

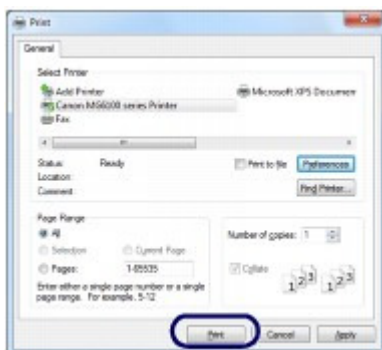

Opmerking

- Raak de knop **Stoppen (Stop)** op het apparaat of Afdrukken annuleren (Cancel Printing) aan op de printerstatusmonitor als u een actieve afdruktaak wilt annuleren. Nadat een afdruktaak is geannuleerd, kunnen nog lege vellen papier worden uitgevoerd. Als u de printerstatusmonitor wilt weergeven, klikt u op het printerpictogram op de taakbalk. In het besturingssysteem Windows Vista (hierna 'Windows Vista' genoemd) of Windows XP klikt u in de taakbalk op Canon XXX Printer (waarbij 'XXX' de naam van uw apparaat is).
- Als evenwijdige lijnen niet correct worden afgedrukt of als u niet tevreden bent over de afdrukresultaten, moet u de positie van de printkop aanpassen. Raadpleeg [De printkop uitlijnen](#).



[↑ Naar boven](#)

C054

Webpagina's afdrukken (Easy-WebPrint EX)

Met Easy-WebPrint EX kunt u snel en eenvoudig internetpagina's afdrukken in Internet Explorer. U kunt bij het afdrukken van internetpagina's automatisch het formaat aanpassen zodat de pagina's op de breedte van het papier passen zonder dat de randen af worden gekapt, of een voorbeeldweergave bekijken en de gewenste pagina's afdrukken.

Voor Easy-WebPrint EX is Internet Explorer 7 of recenter vereist.

Belangrijk

- Het is onwettig om auteursrechtelijk beschermd werk van anderen te reproduceren of te bewerken zonder toestemming van de houder van het auteursrecht, behalve voor persoonlijk gebruik, gebruik binnenshuis of ander gebruik binnen het beperkte bereik dat wordt gespecificeerd in het auteursrecht. Daarnaast kan het reproduceren of bewerken van foto's van mensen inbreuk maken op het portretrecht.

Opmerking

- Raadpleeg [Easy-WebPrint EX](#) voor informatie over het installeren of starten van Easy-WebPrint EX.

Met de fragmentfunctie kunt u bijvoorbeeld fragmenten maken van bepaalde delen van internetpagina's en deze bewerken om af te drukken.

Raadpleeg de online Help voor details over het gebruik van Easy-WebPrint EX. Klik op de werkbalk op Easy-WebPrint EX (A) en selecteer Help in de vervolgkeuzelijst om de online Help weer te geven.

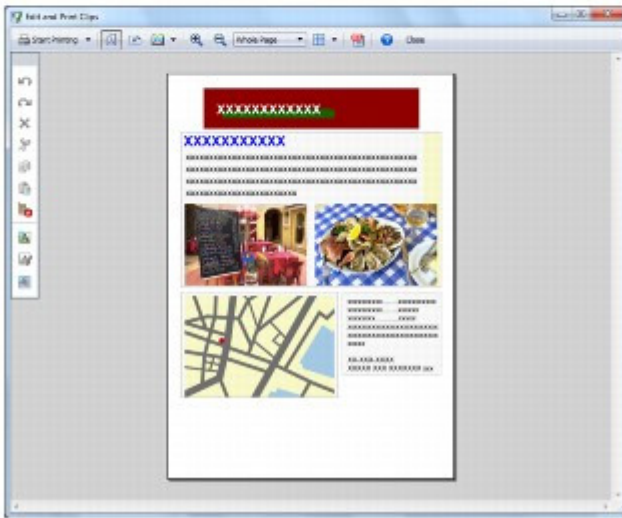
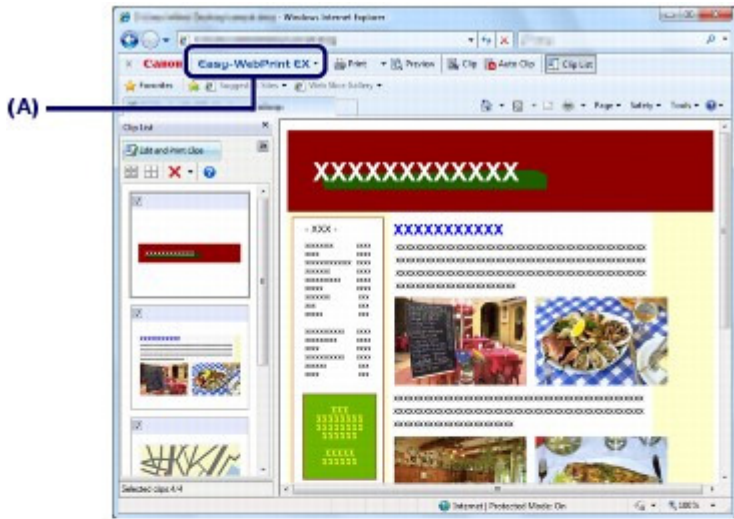

[↑ Naar boven](#)

C055

Verschillende softwaretoepassingen starten

In dit onderdeel wordt Solution EX beschreven, dat gebruikt wordt om de softwaretoepassingen te openen die met het apparaat zijn meegeleverd. Tevens is informatie inbegrepen over Easy-WebPrint EX, een softwaretoepassing voor het afdrukken van webpagina's.

■ Solution Menu EX

Solution Menu EX is een softwaretoepassing van waaruit u snel toegang hebt tot andere softwaretoepassingen die bij het apparaat zijn geleverd, tot handleidingen en tot online productinformatie.

Opmerking

- Installeer Solution Menu EX, de online handleiding of andere bijgeleverde softwaretoepassingen die u wilt gebruiken vanaf de *installatie-cd-rom (Setup CD-ROM)* wanneer die nog niet zijn geïnstalleerd of zijn verwijderd. Selecteer ze bij Aangepaste installatie (Custom Install) om ze te installeren.

De menu's worden weergegeven in het categoriemenuonderdeel van het hoofdscherm van Solution Menu EX. Klik op een menu in het categoriemenuonderdeel om pictogrammen weer te geven voor functies die in dat menu beschikbaar zijn in het functiepictogramonderdeel van het hoofdscherm. Hoeveel en welke pictogrammen of menu's worden weergegeven in het het hoofdscherm varieert, afhankelijk van uw apparaat en uw regio.

* Het onderstaande scherm is voor Windows 7.



- (A) Hoofdscherm
 (B) Functiepictogramonderdeel
 (C) Categoriemenuonderdeel
 (D) Bureaubladaccessoire
 (E) Snelmenu waaraan u de pictogrammen van veelgebruikte functies kunt toevoegen
 (F) Accessoirepictogram waarmee u het hoofdscherm kunt weergeven, het snelmenu kunt weergeven of verbergen, enzovoort.

Foto's afdrukken (Photo Print)

Hiermee drukt u foto's af die met een digitale camera zijn genomen.

Scanner gebruiken (Use Scanner)

Scan foto's of documenten.

Canon-webservice (Canon Web Service)

Download content of materialen vanaf de website om af te drukken.

CREATIVE PARK PREMIUM

CREATIVE PARK PREMIUM is een service voor premium inhoud die uitsluitend beschikbaar is voor gebruikers van originele Canon-inkten voor dit apparaat.

Zorg dat voor alle kleuren originele Canon-inktanks correct zijn geïnstalleerd.

Help en instellingen (Help & Settings)

Geef de online Help van Solution Menu EX of de online handleiding van het apparaat weer. Stel Solution Menu EX of het apparaat in.

Toepassing starten (Start Application)

Start de bijgeleverde softwaretoepassingen, zoals Easy-PhotoPrint EX en My Printer.

U kunt met My Printer het setup-venster van het printerstuurprogramma weergeven en lezen welke actie u moet ondernemen als u problemen met de werking ondervindt.

Online winkelen (Online Shopping)

Schaf verbruiksartikelen zoals inkt aan op de website.

Informatie (Information)

Hiermee vindt u nuttige informatie over het apparaat.

 Opmerking

- De computer moet over een internetverbinding beschikken om nuttige informatie, enzovoort, op de website te kunnen vinden.
- Raadpleeg de online Help voor details over het gebruik van Solution Menu EX. Selecteer het menu Help en instellingen (Help & Settings) en klik vervolgens op  (Solution Menu EX Help (Solution Menu EX's Help)) om de online Help weer te geven.

● Softwaretoepassingen starten vanuit Solution Menu EX

Vanuit Solution Menu EX kunt u een softwaretoepassing starten en hebt u tevens rechtstreeks toegang tot een functie van de softwaretoepassing.

Met de volgende procedure wordt Solution Menu EX gestart. Hierna kunt u bijvoorbeeld een van de functies van Easy-PhotoPrint EX selecteren, zoals Foto's afdrukken (Photo Print).

1. Start Solution Menu EX.

Dubbelklik op  (Solution Menu EX) op het bureaublad.

 Klik hier: [Solution Menu EX](#)

 Opmerking

- Tenzij de standaardinstelling is gewijzigd, wordt Solution Menu EX automatisch gestart wanneer u de computer opstart.
- Als u Solution Menu EX wilt starten vanuit het menuStart menu, selecteert u Alle programma's (All Programs), Canon Utilities, Solution Menu EX en vervolgens Solution Menu EX.
- Als het hoofdvenster van Solution Menu EX niet wordt weergegeven nadat u Solution Menu EX hebt gestart, klikt u op  (accessoirepictogram) en selecteert u Hoofdvenster tonen (Show Main Screen).

2. Selecteer de functie van een softwaretoepassing die u wilt starten.

(1) Klik op het menu Foto's afdrukken (Photo Print).

(2) Klik op  (Foto's afdrukken (Photo Print)).

Easy-PhotoPrint EX wordt gestart en het bewerkingsscherm van Foto's afdrukken (Photo Print) wordt weergegeven.



Opmerking

- Naast het afdrukken van foto's zijn er functies voor het maken van albums, kalenders en andere foto-items beschikbaar.
Raadpleeg [Foto's afdrukken \(Easy-PhotoPrint EX\)](#) voor details over het gebruik van de functies van Easy-PhotoPrint EX.

■ Easy-WebPrint EX

Wanneer Easy-WebPrint EX is geïnstalleerd, wordt een taakbalk toegevoegd aan Internet Explorer. De taakbalk is beschikbaar wanneer Internet Explorer is geopend.

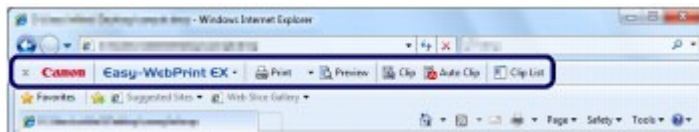

Opmerking

Easy-WebPrint EX installeren

- Als Easy-WebPrint EX niet is geïnstalleerd, worden de richtlijnen voor de installatie van Easy-WebPrint EX mogelijk weergegeven in het systeemvak van de taakbalk. Klik om Easy-WebPrint EX te installeren op de weergegeven richtlijnen en volg de instructies op het scherm.
- U kunt Easy-WebPrint EX ook installeren vanaf de *installatie-cd-rom (Setup CD-ROM)*. Selecteer Easy-WebPrint EX bij Aangepaste installatie (Custom Install) om Easy-WebPrint EX te installeren.
- Voor de installatie van Easy-WebPrint EX op uw computer is Internet Explorer 7 of hoger vereist en moet de computer zijn aangesloten op internet.

■ Easy-PhotoPrint Pro

Easy-PhotoPrint Pro is een invoegtoepassing die wordt geopend vanuit Digital Photo Professional, de RAW-beeldontwikkelsoftware die is ontworpen voor digitale camera's van het merk Canon (bezoek onze website voor de ondersteunde modellen), Adobe Photoshop of Adobe Photoshop Elements. Met Easy-PhotoPrint Pro kunt u diverse afdrukfuncties met gemak gebruiken, zoals afdrukken zonder randen, index afdrukken, afdrukken in grijstinten of afdrukken met Adobe RGB.
Raadpleeg voor meer informatie de online handleiding: [Uitgebreide Handleiding](#).

Opmerking

- Easy-PhotoPrint Pro is alleen compatibel met Adobe Photoshop CS/Photoshop CS2/Photoshop CS3/Photoshop CS4/Photoshop Elements 6/7/8 of Digital Photo Professional Ver.2.1 of later.
Voor de laatste informatie over compatibiliteit gaat u naar onze website.

* Het onderstaande scherm is voor Windows 7.



Afdrukken in verschillende indelingen



Met marges (volledig) (Bordered (full)) afdrukken



Index afdrukken

De kleurmanagementfunctie is compatibel met Adobe RGB



Adobe RGB



sRGB

Kleurcorrectie tijdens het bekijken van een voorbeeldpatroon



Foto's in grijstinten er oud uit laten zien



Cool Tone



Black/White (standaard)



Warm Tone

● Easy-PhotoPrint Pro openen

Opstarten vanuit Digital Photo Professional

1. Foto's selecteren en afdrukken in Digital Photo Professional.
2. Selecteer in het menu Bestand (File) van Digital Photo Professional de optie Afdrukken met Easy-PhotoPrint Pro (Print with Easy-PhotoPrint Pro) in Afdrukken met plugin (Plug-in printing).

Easy-PhotoPrint Pro wordt gestart en de foto's die zijn geselecteerd in Digital Photo Professional verschijnen in Easy-PhotoPrint Pro.

Belangrijk

- Easy-PhotoPrint Pro kan niet worden gestart wanneer er geen foto is geselecteerd in Digital Photo Professional.

Starten vanuit Adobe Photoshop of Adobe Photoshop Elements

1. Open bestanden of foto's die u wilt afdrukken in Adobe Photoshop of Adobe Photoshop Elements.
2. Selecteer Canon Easy-PhotoPrint Pro... in Automatisch (Automate) in het menu Bestand (File) van Adobe Photoshop of Adobe Photoshop Elements.

Easy-PhotoPrint Pro wordt gestart en de foto's die zijn geopend in Adobe Photoshop of Adobe Photoshop Elements verschijnen in Easy-PhotoPrint Pro.

Belangrijk

- Easy-PhotoPrint Pro kan niet worden gestart wanneer er geen foto wordt weergegeven in Adobe Photoshop of Adobe Photoshop Elements.
 - Als Easy-PhotoPrint Pro niet wordt weergegeven in het menu van Adobe Photoshop of Adobe Photoshop Elements, zelfs niet nadat u Easy-PhotoPrint Pro hebt geïnstalleerd, volgt u de volgende stappen om de Photoshop-plugin te installeren.
 1. Sluit Adobe Photoshop of Adobe Photoshop Elements.
 2. Klik in het menu Start op Alle programma's (All Programs), Canon Utilities, Easy-PhotoPrint Pro en Photoshop Plug-In Installer.
 3. Klik in het dialoogvenster Gebruikersaccountbeheer (User Account Control) op Ja (Yes) of op Doorgaan (Continue).

Als u Windows XP gebruikt, wordt het dialoogvenster Gebruikersaccountbeheer (User Account Control) niet weergegeven. Ga naar stap 4.
 4. Volg de instructies op het scherm voor de installatie.
- * De Photoshop-plugin wordt niet geïnstalleerd als Adobe Photoshop of Adobe Photoshop Elements nog nooit is gestart.
- Als u een foto maakt of bewerkt in Adobe Photoshop of Adobe Photoshop Elements met de functie voor lagen, wordt de foto mogelijk niet weergegeven in Easy-PhotoPrint Pro.

Combineer in dit geval de afbeelding met de laag in Adobe Photoshop of Adobe Photoshop Elements.



Overige functies

In deze sectie krijgt u een inleiding in de documentafdrukfunctie voor het afdrukken van PDF-bestanden op de geheugenkaart of het USB-flashstation, de functie voor het afdrukken van sjabloonformulieren zoals gelinieerd papier, grafiekpapier, enzovoort, het instellen van items op het apparaat en de functie voor rechtstreeks afdrukken vanaf een digitale camera of een mobiele telefoon.

[PDF-bestanden op een geheugenkaart/USB-flashstation afdrukken](#)

[Sjabloonformulieren zoals gelinieerd papier afdrukken](#)

[Foto's rechtstreeks afdrukken vanaf een digitale camera of mobiele telefoon](#)

[Foto's rechtstreeks afdrukken vanaf een PictBridge-compatibel apparaat](#)

[Foto's afdrukken vanaf een draadloos communicatieapparaat](#)

[Apparaatinstellingen](#)



[↑ Naar boven](#)

C061

PDF-bestanden op een geheugenkaart/USB-flashstation afdrukken

U kunt documenten (PDF-bestanden) op een geheugenkaart of USB-flashstation rechtstreeks met het apparaat afdrukken. Volg de onderstaande instructies om het document af te drukken.

Raadpleeg voor meer informatie de online handleiding: [Uitgebreide Handleiding](#).

- Selecteer Document afdrukken (Document print)  op het scherm HOME.
Zie [Menu's op het scherm HOME selecteren](#).
Plaats een geheugenkaart of USB-flashstation dat de documenten (PDF-bestanden) bevat.
Er wordt een lijst met documenten weergegeven. Selecteer het gewenste document.
- Plaats een geheugenkaart of USB-flashstation dat de documenten (PDF-bestanden) bevat op het scherm HOME, kopieerstand-byscherm, enzovoort.
Er wordt een lijst met documenten weergegeven. Selecteer het gewenste document.

Opmerking

Als een bericht wordt weergegeven

- Als er foto's en documenten (PDF-bestanden) op de geheugenkaart of het USB-flashstation zijn opgeslagen, wordt het volgende bericht weergegeven: Foto's en documenten (PDF) worden opgeslagen. Welke wilt u afdrukken? (Photos and documents (PDF) are saved. Which do you want to print?). Selecteer Documenten afdrukken (Print documents) en raak de knop **OK** aan.
Er wordt een lijst met documenten weergegeven. Selecteer het gewenste document.

Afdrukbare PDF-bestanden

De volgende documenten (PDF-bestanden) kunnen met het bedieningspaneel van het apparaat worden afgedrukt.

Raadpleeg voor meer informatie over afdrukken de online handleiding [Uitgebreide Handleiding](#).

- PDF-bestanden die gemaakt zijn door te scannen met het apparaat met Indeling (Format) ingesteld op PDF of Compacte PDF (Compact PDF) (bestandsextensie .PDF)
- PDF-bestanden die zijn gemaakt door te scannen vanaf het bij het apparaat geleverde MP Navigator EX met de PDF-compressie ingesteld op Standrd (Standard) of Hoog (High) (bestandsextensie .PDF), met uitzondering van de onderstaande bestanden
 - Gecodeerde bestanden
 - PDF-bestanden die afbeeldingen bevatten waarvan de breedte en hoogte 9601 pixels of meer hebben.

Overige PDF-bestanden kunnen niet worden afgedrukt, al staan deze mogelijk in de lijst.

Als u de rechterknop **Functie (Function)** aanraakt in het scherm voor documentselectie, wordt het scherm Details weergegeven. In de volgende gevallen kunt u het geselecteerde PDF-bestand niet afdrukken.

- Het scherm Details wordt niet weergegeven voor het geselecteerde PDF-bestand.
- De weergegeven naam bij Gemaakt met (Created with) is niet de naam van het apparaat of MP Navigator EX.



C062

Sjabloonformulieren zoals gelinieerd papier afdrukken

U kunt verschillende sjabloonformulieren zoals gelinieerd papier, grafiekpapier, enzovoort, met het apparaat afdrukken.

Raadpleeg voor meer informatie de online handleiding: [Uitgebreide Handleiding](#).

Als u sjabloonformulieren wilt afdrukken met het apparaat, selecteert u Speciale afdruk (Special print)

 op het scherm HOME en selecteert u vervolgens Sjabloonafdruk (Template print).

Zie [Menu's op het scherm HOME selecteren](#).

Twee voorbeelden van sjabloonformulieren die u kunt afdrukken, worden hieronder weergegeven.

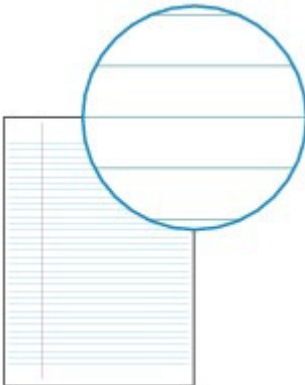

Gelinieerd papier

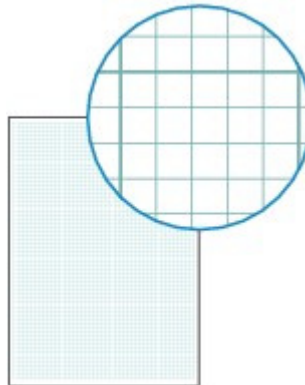

Grafiekpapier



 [Naar boven](#)

C063

Foto's rechtstreeks afdrucken vanaf een digitale camera of mobiele telefoon

■ Foto's rechtstreeks afdrucken vanaf een PictBridge-compatibel apparaat

U kunt een PictBridge-compatibel apparaat op dit apparaat aansluiten met een USB-kabel die is aanbevolen door de fabrikant van het apparaat en opgeslagen foto's rechtstreeks afdrucken. Voor meer informatie over het afdrucken van opgeslagen foto's via de aansluiting op het PictBridge-compatibele apparaat raadpleegt u de online handleiding: [Uitgebreide Handleiding](#). Raadpleeg de instructiehandleiding die bij het apparaat is geleverd voor meer informatie over de afdrুকinstellingen op het PictBridge-compatibele apparaat.



Apparaten die u kunt aansluiten:

Elk PictBridge-compatibel apparaat kan op dit apparaat worden aangesloten. De fabrikant en het model zijn niet van belang, zolang het compatibel is met de PictBridge-standaard.

Belangrijk

- Gebruik geen USB-kabel die langer is dan 3 meter/10 feet om een PictBridge-compatibel apparaat aan te sluiten. Dit kan gevolgen hebben voor de werking van andere apparaten.

Opmerking

- PictBridge is de standaard voor het rechtstreeks afdrucken van uw foto's zonder daarbij een computer te gebruiken. U kunt bijvoorbeeld een digitale camera, camcorder of mobiele telefoon met camera aansluiten.



(PictBridge) Apparaten die compatibel zijn met PictBridge, kunt u herkennen aan deze markering.

Indeling afdrukbare beeldgegevens:

Dit apparaat accepteert PNG-bestanden en afbeeldingen* die zijn gemaakt met een digitale camera die voldoet aan het Design rule for Camera File system.

* Compatibel met Exif 2.2/2.21

Opmerking

- Wanneer u afdrukt vanaf een PictBridge-compatibel apparaat, stelt u de afdrুকwaliteit in met het bedieningspaneel op de printer. U kunt de afdrুকwaliteit niet instellen op het PictBridge-compatibele apparaat.

■ Foto's afdrukken vanaf een draadloos communicatieapparaat

U kunt gemakkelijk afbeeldingsgegevens afdrukken vanaf uw mobiele telefoon met draadloze infraroodcommunicatie. Als de optionele Bluetooth-eenheid BU-30 is aangesloten op het apparaat, kunt u afbeeldingsgegevens ook via draadloze communicatie afdrukken vanaf Bluetooth-compatibele mobiele telefoons of computers.

Raadpleeg de online handleiding voor meer informatie over de bediening: [Uitgebreide Handleiding](#).



[↑ Naar boven](#)

C064

Apparaatinstellingen

In dit gedeelte worden de items beschreven die u kunt instellen of wijzigen bij Apparaatinstellingen (Device settings) in Instellen (Setup).

Raadpleeg voor meer informatie over het instellen of wijzigen van opties de online handleiding:

[Uitgebreide Handleiding](#).

● Invoerinstelling normaal papier (Plain paper feed settings)

Hiermee selecteert u de papierbron (achterste lade of cassette) waarin u gewoon papier plaatst. Het apparaat voert gewoon papier standaard in vanuit de cassette. Gebruik deze instelling om de papierbron voor gewoon papier te wijzigen in de achterste lade.

● Afdrukinstell. (Print settings)

Papierschuring voorkomen (Prevent paper abrasion)

Gebruik deze instelling alleen als er vlekken op het afdrukkoppervlak ontstaan.

Uitbreiding kopiehoeveelheid (Extended copy amount)

Met deze instelling selecteert u het gedeelte van de afbeelding dat buiten het papier valt als u Kopie zonder marges (Borderless copy) selecteert in Menu Kopie (Copy menu).

Inst. automatische fotocorrectie (Auto photo fix setting)

Hiermee selecteert u of voorrang wordt gegeven aan de Exif-gegevens op een foto wanneer Automat. fotocorr. (Auto photo fix) is geselecteerd.

● LAN-instellingen (LAN settings)

Draadloos/bedraad wijzigen (Change wireless/wired)

Hiermee wordt geschakeld tussen bekabelde LAN en draadloze LAN. U kunt de LAN-verbinding ook uitschakelen.

Instellingen draadloos LAN (Wireless LAN setup)

Hiermee configureert u de draadloze LAN-verbinding aan de hand van het type toegangspunt of de netwerkomgeving. Voor het instellen van draadloos LAN selecteert u een toegangspunt in de lijst met gevonden toegangspunten en geeft u de beveiligingsinstellingen op. U kunt het draadloos LAN ook instellen met WPS (Wi-Fi Protected Setup) of door gedetailleerde instellingen op te geven. Raadpleeg de gedrukte handleiding voor meer informatie: *Aan de Slag-gids*.

LAN-instellingen bevestigen (Confirm LAN settings)

Hiermee geeft u de instellingen van het draadloze of bekabelde LAN-netwerk van het apparaat weer op het LCD-scherm of drukt u deze informatie vanaf het apparaat af.

Andere instellingen (Other settings)

Hiermee configureert u overige netwerkinstellingen, zoals de netwerknaam van het apparaat, instellingen voor IPv4/IPv6, delen van de geheugenkaart, instellingen voor WSD (Web Services on Devices), enzovoort.

Herstel LAN-instellingen (Reset LAN settings)

Hiermee worden de netwerkinstellingen op het apparaat hersteld naar de standaardinstellingen.

● Gebruikersinstellingen apparaat (Device user settings)

Indeling datumweergave (Date display format)

Hiermee selecteert u de notatie van de datum die wordt weergegeven op het LCD of op papier wordt afgedrukt.

Lees-/schrijfkenmerk (Read/write attribute)

Hiermee selecteert u of de kaartsleuf van het apparaat kan worden gebruikt als het geheugenkaartstation van een computer.

Volumeregeling (Volume control)

Stelt het toetsvolume in dat gegenereerd wordt wanneer u de knoppen op het bedieningspaneel aanraakt, of stelt het volume in dat gegenereerd wordt wanneer er een conflict is in de instellingen of een fout is.

Stille modus instellen (Quiet mode setting)

Hiermee wordt deze functie ingeschakeld als u het geluid van het apparaat wilt verminderen zoals bij het 's nachts afdrukken (tijdens het kopiëren, afdrukken vanaf de geheugenkaart, afdrukken vanaf een PictBridge-compatibel apparaat, afdrukken via draadloze communicatie enzovoort).

Instellingen handleidingweergave (Guide display settings)

De aanwijzingen worden boven aan het optie- of instellingscherm weergegeven. U kunt het interval wijzigen voordat de aanwijzingen worden weergegeven of deze verbergen.

Toetsherhaling (Key repeat)

Hiermee wordt deze functie ingeschakeld om cijfers snel te verhogen of te verlagen door uw vinger op een knop te houden wanneer u cijfers invoert. Als deze instelling is uitgeschakeld, is uw vinger op de knop houden gelijk aan het eenmaal aanraken van de knop.

● Afdrukinstellingen mob. telefoon (Mobile phone print settings)

Hiermee kunt u het papier of de afbeeldingscorrectie opgeven wanneer u afdrukt via een draadloos communicatieapparaat.

● Bluetooth-instellingen (Bluetooth settings)

Hiermee worden de Bluetooth-instellingen gewijzigd, zoals apparaatnaam of wachtwoord. Deze instelling wordt alleen weergegeven als de optionele Bluetooth-eenheid is aangesloten op het apparaat.

● PictBridge-afdrukinstellingen (PictBridge print settings)

Hiermee kunt u het papier, de afdrukkwaliteit, enzovoort opgeven wanneer u afdrukt via PictBridge-compatibel apparaat.

● Taal kiezen (Language selection)

Hiermee wijzigt u de taal voor berichten en menu's op het LCD-scherm.

● Instelling herstellen (Reset setting)

Hiermee herstelt u de standaardwaarden van de apparaatinstellingen. (De instellingen die echter zijn geconfigureerd bij LAN-instellingen (LAN settings), de waarden die voor uitlijning van de printkop zijn ingesteld, de instellingen voor Lees-/schrijfkenmerk (Read/write attribute) en de taal die is ingesteld bij Taal kiezen (Language selection) worden niet op de standaardwaarden hersteld.)



[↑ Naar boven](#)

Papier/originelen plaatsen

In dit gedeelte wordt beschreven welke soorten papier of originelen u kunt plaatsen, hoe u afdrukpapier in de achterste lade of cassette plaatst en hoe u originelen plaatst om te kopiëren of te scannen.

Papier plaatsen

[Papierbronnen voor het laden van papier](#)

[Papier plaatsen in de cassette](#)

[Papier plaatsen in de achterste lade](#)

[Fotopapier plaatsen](#)

[Enveloppen plaatsen](#)

[Mediumtypen die u kunt gebruiken](#)

[Mediumtypen die u niet kunt gebruiken](#)

Originelen plaatsen

[Originelen plaatsen](#)

[Originelen plaatsen voor elke functie](#)

[Originelen die u kunt plaatsen](#)



[↑ Naar boven](#)

C071

Papier plaatsen

- ➔ [Papierbronnen voor het laden van papier](#)
- ➔ [Papier plaatsen in de cassette](#)
- ➔ [Papier plaatsen in de achterste lade](#)
- ➔ [Mediumtypen die u kunt gebruiken](#)
- ➔ [Mediumtypen die u niet kunt gebruiken](#)

■ Papierbronnen voor het laden van papier

Het apparaat heeft twee papierbronnen om papier in te voeren, een achterste lade en een cassette. U kunt het papier, afhankelijk van het formaat en de soort, in één van de papierbronnen plaatsen. Papier wordt ingevoerd vanuit de cassette of de achterste lade, afhankelijk van het geselecteerde papierformaat of mediumtype.
Zie [Mediumtypen die u kunt gebruiken](#) .

Opmerking

- Selecteer tijdens het afdrukken het juiste paginaformaat en mediumtype. Als u het verkeerde papierformaat en mediumtype selecteert, wordt het papier mogelijk vanuit de verkeerde papierbron ingevoerd of drukt het apparaat mogelijk niet af met de juiste afdrukkwaliteit.
Zie [Papier plaatsen in de cassette](#) of [Papier plaatsen in de achterste lade](#) voor meer informatie over het plaatsen van papier in elk papierbron.

● Normaal papier in de cassette plaatsen

Wanneer u gewoon papier met A4-, B5-, A5- of Letter-formaat gebruikt, plaatst u dit in de cassette. Het apparaat voert het papier automatisch in vanuit de cassette wanneer u tijdens het afdrukken gewoon papier (van A4-, B5-, A5- of Letter-formaat) selecteert in de afdrুকinstellingen van het printerstuurprogramma of het bedieningspaneel.
Raadpleeg voor meer informatie over het wijzigen van de instelling voor de papierbron de online handleiding: [Uitgebreide Handleiding](#) .



● Fotopapier / enveloppen plaatsen in de achterste lade

Wanneer u fotopapier gebruikt, plaatst u dit in de achterste lade. Het apparaat voert het papier automatisch in vanuit de achterste lade wanneer u tijdens het afdrukken andere mediumtypen dan gewoon papier, zoals fotopapier, selecteert in de afdrুকinstellingen van het printerstuurprogramma of het bedieningspaneel.
Wanneer u gewoon papier met een ander formaat dan A4, B5, A5, of Letter gebruikt, plaatst u dit ook in de achterste lade.



[↑ Naar boven](#)

C072

■ Papier plaatsen in de cassette

U kunt alleen gewoon papier met A4-, B5-, A5- of Letter-formaat in de cassette plaatsen.

Plaats andere formaten of typen papier in de achterste lade.

Zie [Mediumtypen die u kunt gebruiken](#).

Opmerking

Advies voor afdrukken op gewoon papier

- Wij raden aan om origineel fotopapier van Canon te gebruiken voor het afdrukken van foto's. Zie [Mediumtypen die u kunt gebruiken](#) voor meer informatie over papier van het merk Canon.
- U kunt normaal kopieerpapier gebruiken. Raadpleeg [Mediumtypen die u kunt gebruiken](#) voor het paginaformaat en het papiergewicht dat u kunt gebruiken voor dit apparaat.

1. Bereid het papier voor.

Lijn de randen van het papier uit. Als de randen van het papier zijn omgekruld, maakt u deze plat.

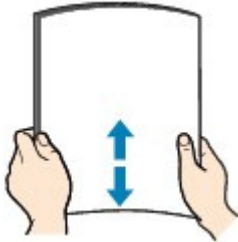

Opmerking

- Lijn de randen van het papier netjes uit voordat u het papier plaatst. Als u dit niet doet, kan het papier vastlopen.
- Als het papier gekruld is, buigt u de gekrulde hoeken in de tegenovergestelde richting naar elkaar toe totdat het papier plat is. Meer informatie over hoe u gekruld papier plat maakt, kunt u vinden in het gedeelte [Problemen oplossen](#) in de online handleiding: *Uitgebreide Handleiding*.

2. Plaats papier.

(1) Trek de cassette uit het apparaat.



(2) Schuif de papiergeleider (A) naar de markering van het paginaformaat.

De papiergeleider (A) stopt wanneer deze is uitgelijnd met de markering voor het paginaformaat.

(3) Laad de papierstapel MET DE AFDRUKZIJDEN NAAR BENEDEN en DE VOORSTE RAND NAAR DE ACHTERKANT, en lijn de rechterrands van de

papierstapel uit tegen de rechterrاند van de cassette.

Opmerking

- Er kan enige ruimte zijn tussen de papiergeleider (A) en de papierstapel.

- (4) Schuif de papiergeleider (B) links om deze volledig uit te lijnen met de zijde van de papierstapel.

Opmerking

- Plaats het papier niet hoger dan de limietmarkering (C).

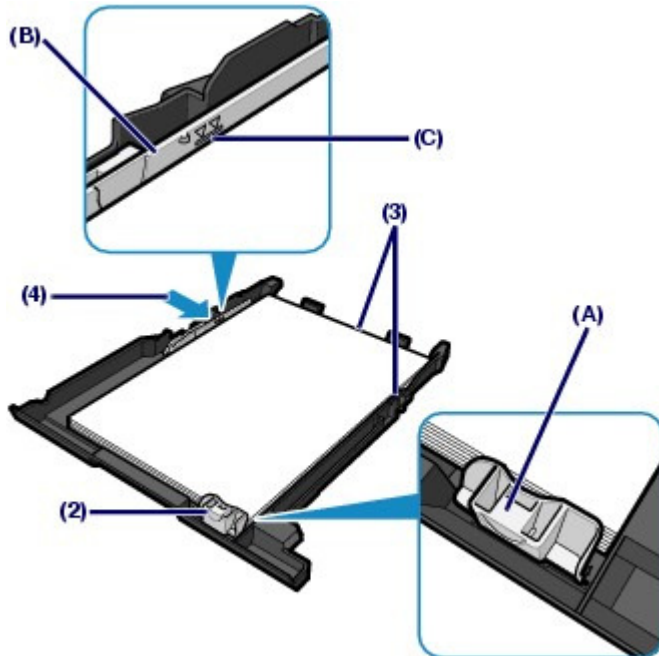

- (5) Plaats de cassette in het apparaat.
Druk de cassette helemaal in het apparaat.



3. Open de papieruitvoerlade voorzichtig en trek de verlenging van de uitvoerlade uit.

Opmerking

Na het plaatsen van papier

- Als u het apparaat gebruikt om te kopiëren of af te drukken zonder computer, selecteert u het formaat en het geplaatste papertype in Pg.form. (Page size) en Type op het scherm met afdrুকinstellingen.
Zie [Instellingen wijzigen](#) in 'Foto's op een geheugenkaart/USB-flashstation afdrucken' en [Instellingen wijzigen](#) in 'Kopieën maken'.
- Wanneer u afdrukt met een computer, selecteert u het formaat en type van het geplaatste papier in Papierformaat printer (Printer Paper Size) en Mediumtype (Media Type) in het printerstuurprogramma.

Zie [Documenten afdrukken](#).



[↑ Naar boven](#)

C073

■ Papier plaatsen in de achterste lade

U kunt fotopapier of enveloppen in de achterste lade plaatsen.

● Fotopapier plaatsen

▶ **Belangrijk**

- Als u gewoon papier verkleint tot 10 x 15 cm / 4 inch x 6 inch, 101,6 x 203,2 mm / 4 inch x 8 inch, 13 x 18 cm / 5 inch x 7 inch of 55,0 x 91,0 mm / 2,16 inch x 3,58 inch (kaartformaat) voor een proefafdruk, kan het papier vastlopen.

1. Bereid het papier voor.

Zie stap 1 bij [Papier plaatsen in de cassette](#).

Lijn de randen van het papier uit. Als de randen van het papier zijn omgekruld, maakt u deze plat.

2. Plaats papier.

(1) Open de papiersteun, til deze omhoog en duw deze naar achteren.

(2) Open de papieruitvoerlade voorzichtig en trek de verlenging van de uitvoerlade uit.

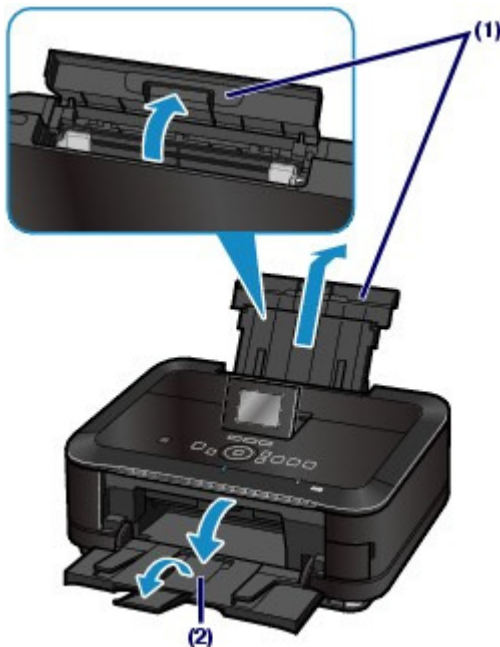

(3) Schuif de papiergeleiders (A) open en plaats het papier in het midden van de achterste lade MET DE AFDRUKZIJDE NAAR U TOE GERICHT.

(4) Schuif de papiergeleiders (A) tegen de zijkanten van de papierstapel aan. Schuif de papiergeleiders niet te hard. Dan wordt het papier misschien niet goed ingevoerd.

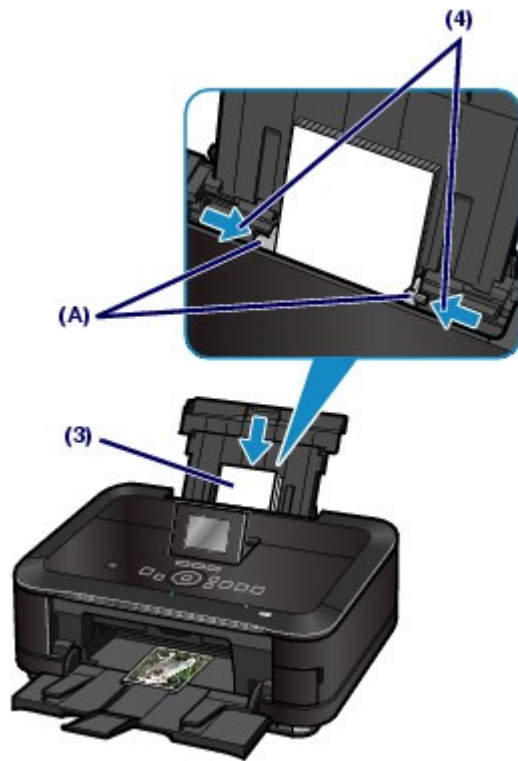

Belangrijk

- Plaats het papier altijd in de lengterichting (B). Wanneer u het papier in de breedterichting plaatst (C), kan het papier vastlopen.

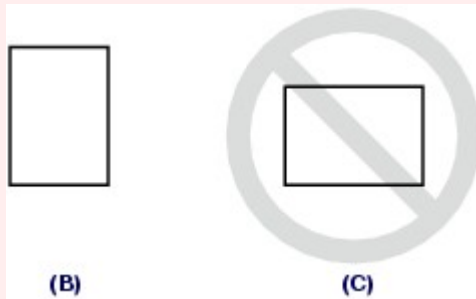

Opmerking

- Plaats het papier niet hoger dan de limietmarkering (D).

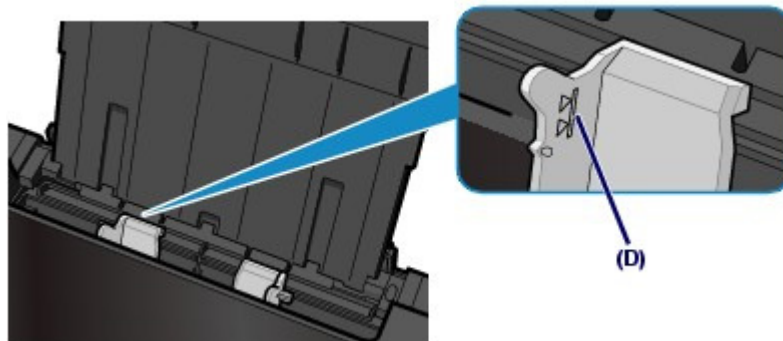

Opmerking

Na het plaatsen van papier

- Als u het apparaat gebruikt om te kopiëren of af te drukken zonder computer, selecteert u het formaat en het geplaatste papiertype in Paginaformaat (Page size) en Type op het scherm met afdrukinstellingen.

Zie [Instellingen wijzigen](#) in 'Foto's op een geheugenkaart/USB-flashstation afdrukken' en [Instellingen wijzigen](#) in 'Kopieën maken'.

- Wanneer u afdrukt met een computer, selecteert u het formaat en type van het geplaatste papier in Papierformaat printer (Printer Paper Size) en Mediumtype (Media Type) in het printerstuurprogramma.

Zie [Documenten afdrukken](#).



[↑ Naar boven](#)

C074

● Enveloppen plaatsen

U kunt afdrukken op DL-enveloppen (Europa) en #10-enveloppen (VS).

Het adres wordt automatisch geroteerd en afgedrukt aan de hand van de richting van de envelop, zoals opgegeven in het printerstuurprogramma.

▶ **Belangrijk**

- U kunt alleen met een computer afdrukken op enveloppen.
- De volgende enveloppen kunt u niet gebruiken. Ze kunnen in het apparaat vast blijven zitten of werkt het apparaat mogelijk niet meer naar behoren.
 - Enveloppen met een reliëf of een behandeld oppervlak
 - Enveloppen met een dubbele (of zelfklevende) klep
 - Enveloppen waarvan de lijmkleppen al vochtig zijn gemaakt en plakken

1. Bereid enveloppen voor.

- Druk de hoeken en randen van de enveloppen omlaag om deze zo plat mogelijk te maken.

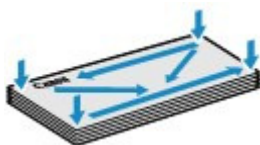

- Als de enveloppen gekruld zijn, houdt u de tegenoverliggende hoeken vast en buigt u deze voorzichtig in de tegengestelde richting.



- Als de klep van de envelop is gevouwen, maakt u deze plat.
- Gebruik een pen om de bovenrand van de envelop in de invoerrichting plat te strijken en de vouw scherper te maken.

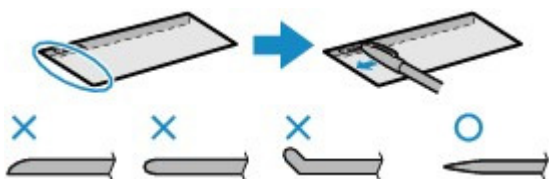

Hierboven ziet u een zijaanzicht van de bovenrand van de envelop.

▶ **Belangrijk**

- De enveloppen kunnen vastlopen in het apparaat als ze niet plat zijn of als de hoeken niet zijn uitgelijnd. Zorg ervoor dat het papier niet meer dan 3 mm / 0,1 inch is opgekruld of opgebold.

2. Plaats enveloppen.

- (1) Open de papiersteun, til deze omhoog en duw deze naar achteren.

Zie (1) van stap 2 in [Fotopapier plaatsen](#).

- (2) Open de papieruitvoerlande voorzichtig en trek de verlenging van de uitvoerlande uit.

Zie (2) van stap 2 in [Fotopapier plaatsen](#).

- (3)** Schuif de papiergeleiders (A) open en plaats de enveloppen in het midden van de achterste lade MET DE ADRESZIJDE NAAR U TOE GERICHT.

De gevouwen klep van de envelop bevindt zich naar beneden gericht aan de linkerzijde.

Er kunnen maximaal 10 enveloppen tegelijk worden geplaatst.

- (4)** Schuif de papiergeleiders (A) tegen de zijkanten van de enveloppen aan.

Schuif de papiergeleiders niet te hard. De enveloppen worden dan misschien niet goed ingevoerd.

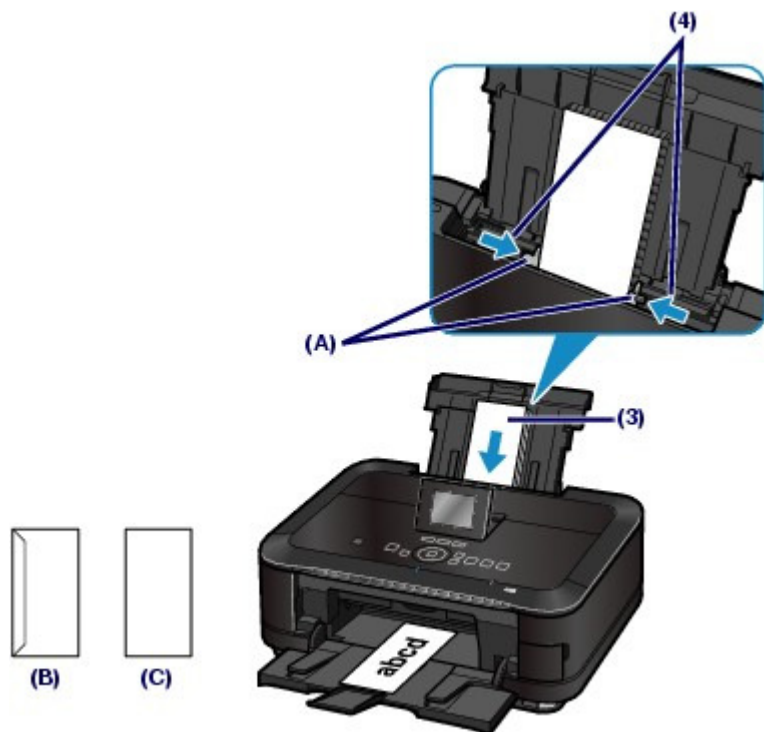

(B) Achterzijde

(C) Adreszijde

Opmerking

- Plaats de enveloppen niet hoger dan de markering van de maximumcapaciteit (D).

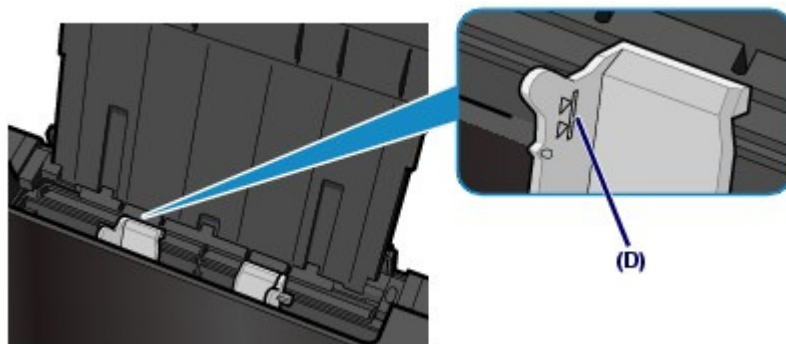

- 3.** Geef de instellingen op met het printerstuurprogramma.

- (1)** Selecteer Envelop (Envelope) bij Veelgebruikte instellingen (Commonly Used Settings) op het tabblad Snel instellen (Quick Setup).
- (2)** Selecteer DL Env. of Comm. Env. #10 in het venster Envelopformaat instellen (Envelope Size Setting).
- (3)** Selecteer Liggend (Landscape) in Afdrukstand (Orientation).

 **Belangrijk**

- Als u het envelopformaat of de afdrukstand niet correct opgeeft, wordt het adres ondersteboven of 90 graden gedraaid afgedrukt.

Opmerking

- Als ondersteboven is afgedrukt, opent u het printerstuurprogramma. Selecteer Envelop (Envelope) in Veelgebruikte instellingen (Commonly Used Settings), selecteer vervolgens het selectievakje 180 graden roteren (Rotate 180 degrees) onder Extra functies (Additional Features).
 - Zie [Documenten afdrukken](#) voor meer informatie over de instellingen in het printerstuurprogramma.
-



 [Naar boven](#)

C075

■ Mediumtypen die u kunt gebruiken

Kies voor het beste afdrukresultaat papier dat geschikt is om op af te drukken. Canon levert diverse papiersoorten waarmee u het plezier van het afdrukken kunt verhogen, zoals stickers, en papiersoorten voor foto's of documenten. Het verdient aanbeveling uw belangrijke foto's af te drukken op papier van het merk Canon.

● Mediumtypen

Verkrijgbare papiersoorten

● Normaal papier (inclusief gerecycled papier)

- Instellingen van Mediumtype -

Bedieningspaneel: Normaal papier (Plain paper)

Printerstuurprogramma: Normaal papier (Plain Paper)

- Maximaal aantal vellen -

Achterste lade: ongeveer 150 vellen*1

Cassette: ongeveer 150 vel voor A4, B5, A5 en Letter/8,5 inch x 11 inch

- Maximale belasting papieruitvoerlande -

Ongeveer 50 vel

*1 Normaal papier van A4-, B5-, A5- of Letter-formaat kan alleen worden geplaatst als Achterste lade (Rear tray) is geselecteerd voor Invoerinstelling normaal papier (Plain paper feed settings) in Apparaatinstellingen (Device settings) van Instellen (Setup).



Opmerking

- Het correct invoeren van papier verloopt wellicht niet goed bij de maximumcapaciteit, afhankelijk van de papiersoort of de omgevingsomstandigheden (zeer hoge of lage temperaturen of luchtvochtigheid). Plaats in dergelijke gevallen per keer niet meer dan ongeveer de helft van de maximumcapaciteit (u kunt 100% gerecycled papier gebruiken).

● Enveloppen

- Instellingen van Mediumtype -

Printerstuurprogramma: Envelop (Envelope)

- Maximaal aantal vellen -

Achterste lade: 10 enveloppen

- Maximale belasting papieruitvoerlande -

Wij adviseren u de vorige afgedrukte envelop uit de papieruitvoerlande te verwijderen voordat u verder gaat met afdrukken om vlekken en verkleuringen te voorkomen.



Opmerking

- Alleen beschikbaar wanneer u afdrukt vanaf uw computer.
- Als u enveloppen via de cassette invoert, kunt u het apparaat beschadigen. Plaats dit papier altijd in de achterste lade.

Papier van het merk Canon

Raadpleeg de instructiehandleiding bij het papier voor gedetailleerde informatie over de bedrukbare zijde en notities over de behandeling van papier. Bezoek onze website voor informatie over de papierformaten die voor de verschillende papiersoorten van het merk Canon beschikbaar zijn.



Opmerking

- Het modelnummer van origineel Canon-papier wordt tussen haakjes vermeld.

- In sommige landen of regio's is bepaald papier van Canon mogelijk niet beschikbaar. In de Verenigde Staten wordt papier niet op modelnummer verkocht. In dat geval koopt u het papier op naam.
 - Voor meer informatie over het instellen van het paginaformaat en het mediumtype wanneer u foto's afdruckt vanaf een PictBridge-compatibel apparaat of een mobiele telefoon, raadpleegt u de online handleiding: [Uitgebreide Handleiding](#).
-

Voor het afdrucken van foto's:

● Professioneel Foto Platinum <PT-101>

- Instellingen van Mediumtype -

Bedieningspaneel: Pro Platinum

Printerstuurprogramma: Professioneel Foto Platinum (Photo Paper Pro Platinum)

● Glanzend Fotopapier 'voor frequent gebruik' <GP-501>

- Instellingen van Mediumtype -

Bedieningspaneel: Foto Glans (Glossy)

Printerstuurprogramma: Foto Glans Papier (Glossy Photo Paper)

● Foto Glans Papier <GP-502>

- Instellingen van Mediumtype -

Bedieningspaneel: Foto Glans (Glossy)

Printerstuurprogramma: Foto Glans Papier (Glossy Photo Paper)

● Glossy Foto Papier Extra II <PP-201>

- Instellingen van Mediumtype -

Bedieningspaneel: Glossy Extra II (Plus Glossy II)

Printerstuurprogramma: Glossy Foto Papier Extra II (Photo Paper Plus Glossy II)

● Photo Paper Plus Halfglans <SG-201>

- Instellingen van Mediumtype -

Bedieningspaneel: Plus Halfglans (Plus Semi-gloss)

Printerstuurprogramma: Photo Paper Plus Halfglans (Photo Paper Plus Semi-gloss)

● Matglans Foto Papier <MP-101>

- Instellingen van Mediumtype -

Bedieningspaneel: Matglans (Matte)

Printerstuurprogramma: Matglans Foto Papier (Matte Photo Paper)

- Maximaal aantal vellen -

Achterste lade:

10 vellen voor A4, Letter / 8,5 inch x 11 inch, 13 x 18 cm / 5 inch x 7 inch en 20 x 25 cm / 8 inch x 10 inch

20 vellen voor 10 x 15 cm / 4 inch x 6 inch

- Maximale belasting papieruitvoerlade -

Wij adviseren u het vorige afgedrukte vel uit de papieruitvoerlade te verwijderen voordat u verder gaat met afdrucken om vlekken en verkleuringen te voorkomen.



Opmerking

- Als u dit papier via de cassette invoert, kunt u het apparaat beschadigen. Plaats dit papier altijd in de achterste lade.
 - Wanneer u papier in stapels plaatst, kan de afdrukzijde bij het invoeren worden gemarkeerd of wordt het papier mogelijk niet goed ingevoerd. Laad in dit geval niet meer dan één vel tegelijk (behalve voor Matglans Foto Papier <MP-101>).
-

● Fine Art-papier "Photo Rag" <FA-PR1> *1

- Instellingen van Mediumtype -

Printerstuurprogramma: Fine Art "Photo Rag"

- Maximaal aantal vellen -

Achterste lade: 1 vel

- Maximale belasting papieruitvoelade -

Wij adviseren u het vorige afgedrukte vel uit de papieruitvoelade te verwijderen voordat u verder gaat met afdrukken om vlekken en verkleuringen te voorkomen.

*1 Als u het papier Fine Art "Photo Rag" gebruikt, kunt u niet afdrukken in een marge van 35 mm / 1,38 inch aan de boven- en onderzijde al naar gelang de afdrukstand. Als u een speciaal paginaformaat voor Fine Art-papier selecteert in het printerstuurprogramma, wordt een limiet ingesteld om te voorkomen dat wordt afgedrukt in een marge van 35 mm / 1,38 inch aan de boven- en onderzijde van het papier. We raden u aan het afdrukgebied in het voorbeeldscherm te bekijken voordat u afdrukt.

Raadpleeg voor meer informatie de online handleiding: [Uitgebreide Handleiding](#) .

Originele afdrukmedia van Canon worden gemaakt en beheerd met het oog op optimale afdrukwaliteit. Wij raden u aan originele Canon-afdrukmedia te gebruiken.



Opmerking

- Alleen beschikbaar wanneer u afdrukt vanaf uw computer.
- Als u dit papier via de cassette invoert, kunt u het apparaat beschadigen. Plaats dit papier altijd in de achterste lade.

Voor het afdrukken van zakelijke documenten:

• High Resolution Paper <HR-101N>

- Instellingen van Mediumtype -

Printerstuurprogramma: High Resolution Paper

- Maximaal aantal vellen -

Achterste lade: 80 vellen

- Maximale belasting papieruitvoelade -

50 vel



Opmerking

- Alleen beschikbaar wanneer u afdrukt vanaf uw computer.
- Als u dit papier via de cassette invoert, kunt u het apparaat beschadigen. Plaats dit papier altijd in de achterste lade.

Voor het maken van uw eigen afdrucken:

• T-Shirt Transfers <TR-301> *1

- Instellingen van Mediumtype -

Printerstuurprogramma: T-Shirt Transfers

• Fotostickers <PS-101> *2

- Instellingen van Mediumtype -

Bedieningspaneel: Foto Glans (Glossy)

Printerstuurprogramma: Foto Glans Papier (Glossy Photo Paper)

- Maximaal aantal vellen -

Achterste lade: 1 vel

- Maximale belasting papieruitvoelade -

Wij adviseren u het vorige afgedrukte vel uit de papieruitvoelade te verwijderen voordat u verder gaat met afdrukken om vlekken en verkleuringen te voorkomen.

*1 Alleen beschikbaar wanneer u afdrukt vanaf uw computer.

*2 Wanneer u afgedrukte foto's wilt scannen en afdrukken op stickerpapier, selecteert u Stickerafdruk (Sticker print) in Fotoreproductie (Photo reprint). Als Stickerafdruk (Sticker print) is geselecteerd, kan de papiersoort niet worden geselecteerd.

Zie [Foto's afdrukken in verschillende indelingen](#) .

Als u foto's van een geheugenkaart of USB-flashstation wilt afdrukken op stickerpapier,

selecteert u Stickerafdruk (Sticker print) in het menu Leuke fotoafdruk (Fun photo print). Als Stickerafdruk (Sticker print) is geselecteerd, kan de papiersoort niet worden geselecteerd.

Raadpleeg [Functies in Leuke fotoafdruk \(Fun photo print\)](#).

Als u foto's vanaf uw mobiele telefoon wilt afdrukken op stickerpapier, selecteert u Stickers voor het paginaformaat in Afdrukinstellingen mob. telefoon (Mobile phone print settings) onder Apparaatinstellingen (Device settings) in Instellen (Setup).

Zie de online handleiding: [Uitgebreide Handleiding](#).



Opmerking

- Als u dit papier via de cassette invoert, kunt u het apparaat beschadigen. Plaats dit papier altijd in de achterste lade.
- Het opgeven van afdrukinstellingen is heel eenvoudig met het programma Easy-PhotoPrint EX dat u vindt op de *installatie-cd-rom (Setup CD-ROM)*. Installeer het programma op uw computer.

● Paginaformaten

U kunt de volgende paginaformaten gebruiken.



Opmerking

- U kunt alleen gewoon papier met de volgende formaten in de cassette plaatsen:
A4-, B5-, A5- en Letter-formaat
- U kunt geen gewoon papier met andere formaten in de cassette plaatsen. Plaats dergelijke papierformaten in de achterste lade.

Standaardformaten:

- Letter (215,9 x 279,4 mm / 8,50 x 11,00 inch)
- Legal (215,9 x 355,6 mm / 8,50 x 14,00 inch)
- A5 (148,0 x 210,0 mm / 5,83 x 8,27 inch)
- A4 (210,0 x 297,0 mm / 8,27 x 11,69 inch)
- B5 (182,0 x 257,0 mm / 7,17 x 10,12 inch)
- 4" x 6" (10 x 15 cm / 4,00 x 6,00 inch)
- 4" x 8" (101,6 x 203,2 mm / 4,00 x 8,00 inch)
- 5" x 7" (13 x 18 cm / 5,00 x 7,00 inch)
- 8" x 10" (20 x 25 cm / 8,00 x 10,00 inch)
- L (89,0 x 127,0 mm / 3,50 x 5,00 inch)
- 2L (127,0 x 178,0 mm / 5,00 x 7,01 inch)
- Hagaki (100,0 x 148,0 mm / 3,94 x 5,83 inch)
- Hagaki 2 (200,0 x 148,0 mm / 7,87 x 5,83 inch)
- Comm. Env. #10 (104,6 x 241,3 mm / 4,12 x 9,50 inch)
- DL Env. (110,0 x 220,0 mm / 4,33 x 8,66 inch)
- Choukei 3 (120,0 x 235,0 mm / 4,72 x 9,25 inch)
- Choukei 4 (90,0 x 205,0 mm / 3,54 x 8,07 inch)
- Youkei 4 (105,0 x 235,0 mm / 4,13 x 9,25 inch)
- Youkei 6 (98,0 x 190,0 mm / 3,86 x 7,48 inch)
- Kaart (55,0 x 91,0 mm / 2,16 x 3,58 inch)
- Breed (101,6 x 180,6 mm / 4,00 x 7,10 inch)
- Fine Art Letter (215,9 x 279,4 cm / 8,50 x 11,00 inch)
- Fine Art A4 (210,0 x 297,0 mm / 8,27 x 11,69 inch)

Afwijkende formaten:

U kunt ook een aangepast formaat opgeven binnen het volgende bereik.

- Minimumformaat: 55,0 x 91,0 mm / 2,17 x 3,58 inch (achterste lade)
- Maximumformaat: 215,9 x 676,0 mm / 8,50 x 26,61 inch (achterste lade)

● Papiergewicht

64 tot 105 g/m² (behalve Canon-papier)

Gebruik geen zwaarder of lichter papier dan dit (met uitzondering van papier van het merk Canon), anders kan het papier in de printer vast komen te zitten.

● Opmerkingen over het opslaan van papier

- Neem alleen het benodigde aantal vellen papier uit de verpakking, vlak voordat u gaat afdrucken.
- Wanneer u niet afdrukt, verwijdert u niet-gebruikt papier uit de achterste lade, stopt u dat terug in het pak en legt u het ergens vlak neer om te voorkomen dat het gaat omkrullen. Vermijd bij het opslaan bovendien hitte, vochtigheid en rechtstreeks zonlicht.

● Opmerkingen over papier voor afdrucken zonder marges

- Dubbelzijdig afdrucken is niet beschikbaar voor het randloos afdrucken van volledige pagina's.
- Afdrucken zonder marges op de volledige pagina is niet mogelijk op enveloppen en papier van het formaat Legal, A5 of B5.
- Geen randen afdrucken op gewoon papier is alleen mogelijk wanneer u afdrukt vanaf een computer.
Dit kan echter leiden tot een lagere afdrukkwaliteit. Wij raden aan om gewoon papier te gebruiken voor een proefafdruk.



[↑ Naar boven](#)

C076

■ Mediumtypen die u niet kunt gebruiken

De onderstaande soorten papier mogen niet worden gebruikt. Het gebruik van dergelijke papiersoorten levert niet alleen een onbevredigend resultaat op, maar kan ook leiden tot vastlopen of slecht functioneren van het apparaat.

- Gevouwen, gekruld of gekreukt papier
- Vochtig papier
- Papier dat te dun is (dat minder weegt dan 64 g/m²)
- Papier dat te dik is (dat meer weegt dan 105 g/m², behalve Canon-papier)
- Papier dat dunner is dan een briefkaart, inclusief gewoon papier of papier van een notitieblok dat kleiner is gemaakt (wanneer u afdrukt op papier dat kleiner is dan A5)
- Briefkaarten
- Kaarten waarop foto's of stickers zijn geplakt
- Enveloppen met een dubbele (of zelfklevende) klep
- Enveloppen met een reliëf of een behandeld oppervlak
- Enveloppen waarvan de lijmkleppen al vochtig zijn gemaakt en plakken
- Willekeurig papier met gaatjes
- Papier dat niet rechthoekig is
- Papier dat is ingebonden met nietjes of lijm
- Voorgelijmd papier
- Papier versierd met glitters, enzovoort

[↑ Naar boven](#)

C077

Originelen plaatsen

In dit gedeelte wordt beschreven hoe u originelen op de glasplaat plaatst.

- ➔ [Originelen plaatsen](#)
- ➔ [Originelen plaatsen voor elke functie](#)
- ➔ [Originelen die u kunt plaatsen](#)

Mogelijk moet u het origineel in een andere positie plaatsen, afhankelijk van de functie die u hebt geselecteerd bij Kopiëren (Copy), Fotoreproductie (Photo reprint) of Scannen (Scan). Plaats het origineel in de juiste positie op basis van de geselecteerde functie. Als u het origineel niet correct plaatst, wordt het mogelijk niet juist gescand.

▶ Belangrijk

- Let erop dat u de documentklep sluit nadat u het origineel op de glasplaat hebt geplaatst, voordat u begint met kopiëren of scannen.

■ Originelen plaatsen

U kunt originelen die u wilt kopiëren of scannen op de glasplaat plaatsen.

1. Plaats een origineel op de glasplaat.

(1) Open de documentklep.

▶ Belangrijk

- Leg geen voorwerpen op de documentklep. Deze kunnen in de achterste lade vallen als de documentklep wordt geopend en ervoor zorgen dat het apparaat niet meer naar behoren werkt.
- Raak bij het openen of sluiten van de documentklep de knoppen op het bedieningspaneel niet aan. Dat kan leiden tot een onverwachte werking.

(2) Plaats het origineel MET DE TE SCANNEN ZIJDE NAAR BENEDEN op de glasplaat.

Zorg dat u het origineel voor elke functie in de juiste positie plaatst.

Zie [Originelen plaatsen voor elke functie](#) .

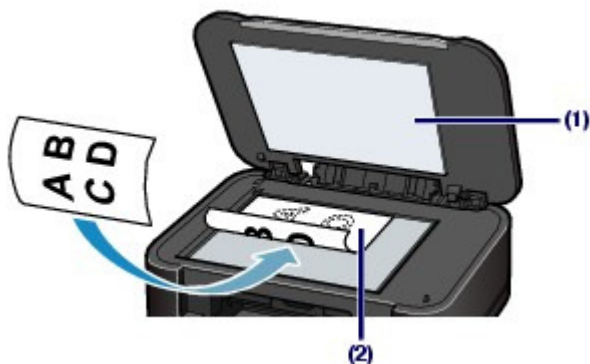

▶ Belangrijk

- Let op het volgende wanneer u het origineel op de glasplaat legt.
 - Plaats geen voorwerpen die zwaarder zijn dan 2,0 kg op de glasplaat.
 - Oefen geen druk van meer dan 2,0 kg uit op de glasplaat, bijvoorbeeld bij het aandrukken van het origineel.

Als u het bovenstaande niet in acht neemt, kan er een storing optreden in de scanner of kan de glasplaat breken.

2. Sluit de documentklep voorzichtig.



[↑ Naar boven](#)

C078

■ Originelen plaatsen voor elke functie

● Het origineel uitgelijnd met de positiemarkering plaatsen

● Plaats de originelen die u wilt kopiëren

● In Scannen (Scan),

- **Selecteer** Automatische scan (Auto scan) **voor** Doc.type (Doc. type) **om tekstdocumenten, tijdschriften of kranten te scannen**
- **Selecteer** Document of Foto (Photo) **voor** Doc.type (Doc. type) **en geef een standaardformaat op (A4, Letter, enz.) voor** Scanfrmt (Scan size) **om originelen te scannen**

● Met een softwaretoepassing op een computer,

- **selecteert u documenten, tijdschriften of teksten in** Documenttype (Document Type)
- **selecteert u een standaardformaat (A4, Letter, enzovoort) in** Documentformaat (Document Size)

Plaats het origineel MET DE TE SCANNEN ZIJDE NAAR BENEDEN en lijn het uit met de positiemarkering .



▶ **Belangrijk**

- Het grijze gedeelte (A) (1 mm / 0,04 inch van de randen van de glasplaat) kan niet worden gescand.

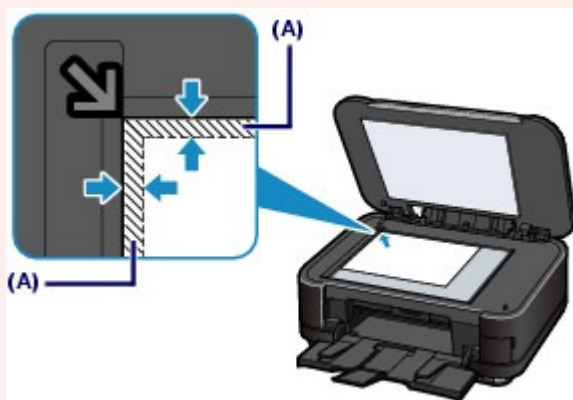

- Voor de beste afdrukkwaliteit wordt door het apparaat een marge aan iedere zijde van het papier vrijgelaten. Het eigenlijke afdrukgebied is het gebied binnen deze marges.

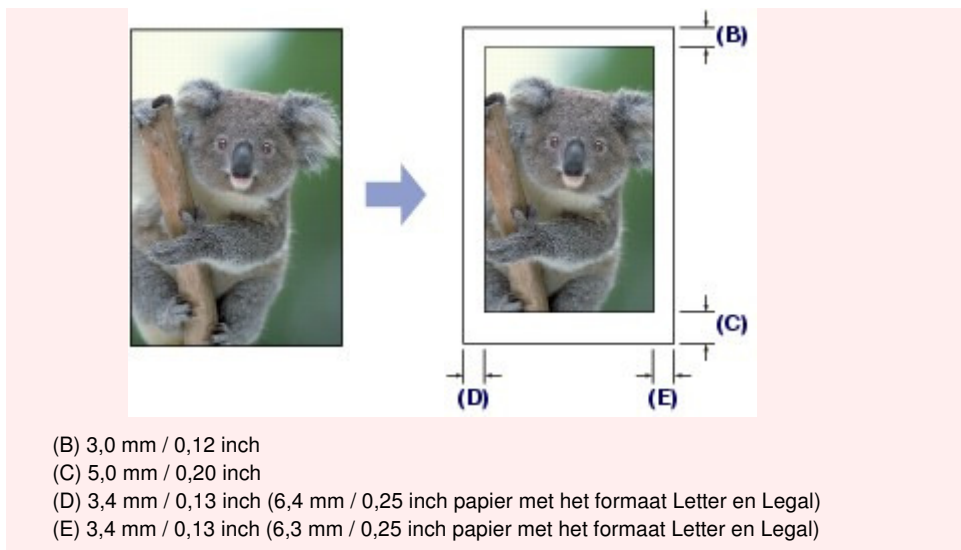

- Slechts één origineel plaatsen in het midden van de glasplaat

- **Scan slechts één afgedrukte foto in** Fotoreproductie (Photo reprint)
- **In Scannen (Scan),**
 - **Selecteer** Automatische scan (Auto scan) **voor** Doc.type (Doc. type) **om een afgedrukte foto, ansichtkaart, visitekaartje of schijf te scannen**
 - **Selecteer** Document of Foto (Photo) **voor** Doc.type (Doc. type) **en geef** Autom. bijsn. (Auto crop) **op voor** Scanfrmt (Scan size) **om één origineel te scannen**
- **Scan een afgedrukte foto, briefkaart, visitekaartje of schijf met een toepassing op een computer**

Plaats het origineel MET DE TE SCANNEN ZIJDE OMLAAG en leg het minstens op 10 mm / 0,4 inch afstand van de randen van de glasplaat.

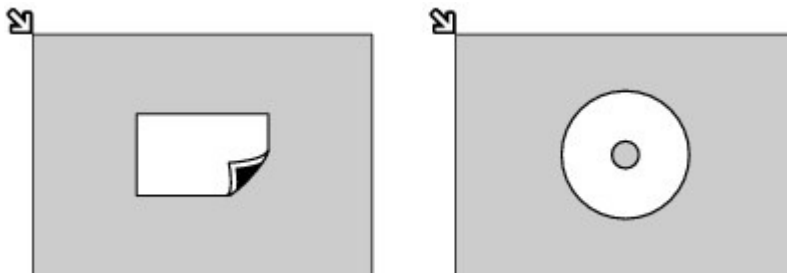

- Twee of meer originelen plaatsen op de glasplaat

- **Scan twee of meer afgedrukte foto's in** Fotoreproductie (Photo reprint)
- **In Scannen (Scan),**
 - **Selecteer** Automatische scan (Auto scan) **voor** Doc.type (Doc. type) **om twee of meer afgedrukte foto's, ansichtkaarten of visitekaartjes te scannen**
 - **Selecteer** Foto (Photo) **voor** Doc.type (Doc. type) **en specificeer** Multi-bijsnijden (Multi crop) **voor** Scanfrmt (Scan size) **om twee of meer originelen te scannen**
- **Scan twee of meer afgedrukte foto's, briefkaarten of visitekaartjes met een toepassing op een computer**

Plaats twee of meer originelen MET DE TE SCANNEN ZIJDE OMLAAG en leg ze minstens op 10 mm / 0,4 inch afstand van de randen van de glasplaat en minstens 10 mm / 0,4 inch van elkaar af.

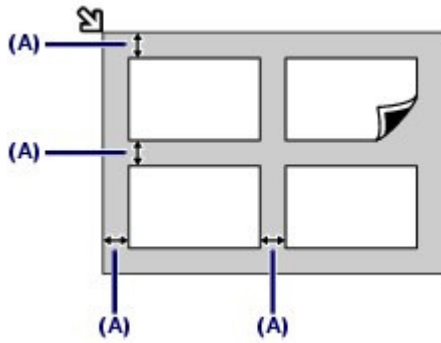

(A) 10 mm / 0,4 inch

Opmerking

- De functie voor het corrigeren van scheve originelen corrigeert automatisch originelen die onder een hoek van maximaal 10 graden zijn geplaatst. Scheve foto's met een lange zijde van 180 mm / 7,1 inch of meer kunnen niet worden gecorrigeerd.
- Foto's die niet rechthoekig zijn of een afwijkende vorm hebben (zoals uitgeknipte foto's) worden mogelijk niet goed gescand.



 [Naar boven](#)

C079

■ Originelen die u kunt plaatsen

U kunt de volgende originelen kopiëren of scannen.

Typen Tekstdocumenten, tijdschriften of kranten
originelen: Afgedrukte foto, Ansichtkaart, visitekaartje of schijf (bd/dvd/cd, enzovoort)

Formaat (B x L): Maximaal 216 x 297 mm / 8,5 x 11,7 inch



[↑ Naar boven](#)

Routineonderhoud

In dit gedeelte wordt beschreven hoe u inktanks vervangt als ze op raken, hoe u het apparaat reinigt als het afdrukresultaat vaag is en wat u moet doen als het papier niet correct wordt ingevoerd.

Inktanks vervangen

- [Vervangingsprocedure](#)
- [De inktstatus controleren](#)

Vage afdrukken of onjuiste kleuren

- [Controleraster voor de spuitopeningen afdrukken](#)
- [Controleraster voor de spuitopeningen bekijken](#)
- [De printkop reinigen](#)
- [Een diepte-reiniging van de printkop uitvoeren](#)
- [De printkop uitlijnen](#)

De papierinvoerrol reinigen

Het cassettekussentje reinigen



[↑ Naar boven](#)

C091

Inkttanks vervangen

Wanneer de inkt opraaft of zich fouten voordoen, wordt het bericht weergegeven om u op de hoogte te brengen van het probleem.

Raadpleeg het gedeelte Er wordt een foutbericht weergegeven op het LCD-scherm in [Problemen oplossen](#) in de online handleiding: *Uitgebreide Handleiding*.

Opmerking

- Meer informatie over geschikte inkttanks kunt u vinden in de gedrukte handleiding: *Aan de Slag-gids*.
- Zie [Vage afdrukken of onjuiste kleuren](#) als de afdrukken vaag worden of als er witte strepen verschijnen terwijl er toch voldoende inkt in de inkttanks zit.

■ Vervangingsprocedure

Volg onderstaande procedure wanneer u de inkttanks moet vervangen.

Belangrijk

Omgaan met inkt

- Plaats meteen een nieuwe inkttank terug zodra u er een verwijderd. Laat het apparaat nooit staan met verwijderde inkttanks.
- Gebruik nieuwe inkttanks ter vervanging. De spuitopeningen kunnen verstopt raken als u gebruikte inkttanks plaatst. Daarnaast kan het apparaat u bij gebruik van dergelijke inkttanks niet juist informeren wanneer het tijd is om de tank te vervangen.
- Zodra u een inkttank hebt geplaatst, moet u deze niet uit het apparaat verwijderen of aan de lucht blootstellen. Hierdoor kan de inkttank uitdrogen, of werkt het apparaat niet meer naar behoren als de inkttank opnieuw wordt geplaatst. Voor een optimale afdrukkwaliteit moet u de inkttank binnen zes maanden na het eerste gebruik opmaken.

Opmerking

- Mogelijk wordt toch kleureninkt verbruikt wanneer u een document in zwart-wit afdrukt of wanneer u hebt aangegeven een zwart-witafdruk te willen maken. Beide soorten inkt worden ook verbruikt bij reiniging en diepte-reiniging van de printkop, dat nodig is om het apparaat goed te laten werken. Wanneer een inkttank op is, moet u deze meteen vervangen door een nieuwe. Raadpleeg [Tips over het gebruik van uw apparaat](#) voor details.

1. Zorg dat de printer is ingeschakeld en open de papieruitvoerlade voorzichtig.
2. Til de scaneenheid (klep) omhoog tot deze stopt.

De printkophouder schuift naar de vervangingspositie.



 **Let op**

- Houd de printkop niet vast om deze te stoppen of te verplaatsen. Raak de printkophouder niet aan voordat deze helemaal stilstaat.

Belangrijk

- Leg geen voorwerpen op de documentklep. Deze kunnen in de achterste lade vallen als de documentklep wordt geopend en ervoor zorgen dat het apparaat niet meer naar behoren werkt.
- Als de documentklep open staat, kunt u de scaneenheid (klep) niet openen. Open de scaneenheid (klep) met de documentklep gesloten.
- Raak bij het openen of sluiten van de scaneenheid (klep) de knoppen op het bedieningspaneel niet aan. Dat kan leiden tot een onverwachte werking.
- Raak geen metalen delen of andere delen aan binnen in het apparaat.
- Als de scaneenheid (klep) langer dan 10 minuten heeft opengestaan, wordt de printkophouder naar de rechterzijde verplaatst. In dit geval moet u de scaneenheid (klep) sluiten en weer openen.

3. Verwijder de inkttank waarvan het lampje snel knippert.

Druk op het lipje (A) en til de inkttank op om deze te verwijderen.

Raak de printkopvergrendeling (B) niet aan.

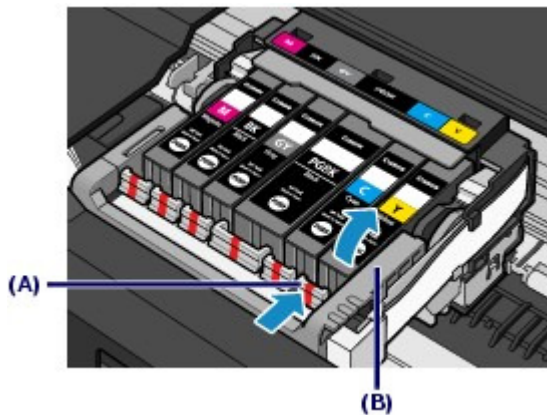

Belangrijk

- Wees voorzichtig met de inkttank om vlekken op kleding en dergelijke te voorkomen.
- Houd bij het weggooien van lege inkt tanks rekening met de plaatselijke regelgeving met betrekking tot afvalverwerking.

Opmerking

- Verwijder niet twee of meer inkt tanks tegelijk. Vervang inkt tanks één voor één als u twee of meer inkt tanks vervangt.
- Zie [De inktstatus controleren](#) voor meer informatie over de knippersnelheden van de inktlampjes.

4. Bereid de nieuwe inkttank voor.

- (1) Neem de nieuwe inkttank uit de verpakking, verwijder de oranje tape (1) volledig en verwijder vervolgens de folie (2) volledig.

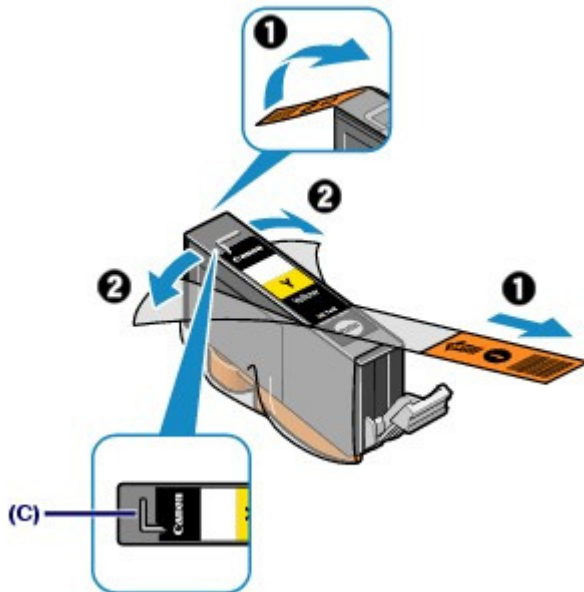

Belangrijk

- Ga voorzichtig met de inktanks om. Laat de inktanks niet vallen en oefen er geen overmatige druk op uit.
- Als er oranje tape achterblijft in het L-vormige luchtgat (C), kan er inkt spatten of drukt het apparaat mogelijk niet correct af.

- (2) Houd de inktank vast met het oranje beschermkapje (D) omhoog en zorg ervoor dat u het L-vormige luchtgat (C) niet blokkeert.



- (3) Draai het oranje beschermkapje (D) langzaam 90 graden om het te verwijderen.

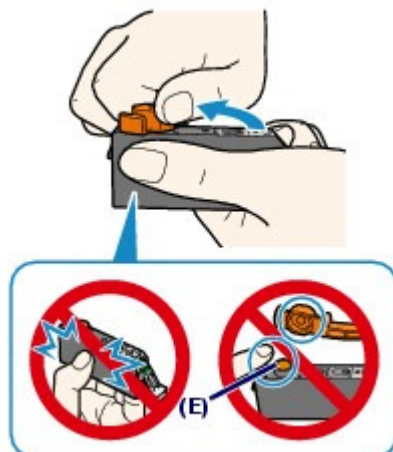

Belangrijk

- Druk de zijkanten van de inkttank niet in. Als u de zijkanten van de inkttank indrukt en het L-vormige luchtgat (C) is geblokkeerd, kan er inkt spatten.
- Raak de binnenkant van het oranje beschermkapje (D) of de geopende inktopening (E) niet aan. Als u deze aanraakt, kunt u inktvlekken op uw handen krijgen.
- Plaats het beschermkapje (D) niet terug nadat u dit hebt verwijderd. Houd bij het weggooien rekening met de lokale wet- en regelgeving met betrekking tot de afvalverwerking.

5. De nieuwe inkttank installeren.

(1) Plaats de voorkant van de inkttank schuin in de printkop.

Controleer of de positie van de inkttank overeenkomt met die op het label.

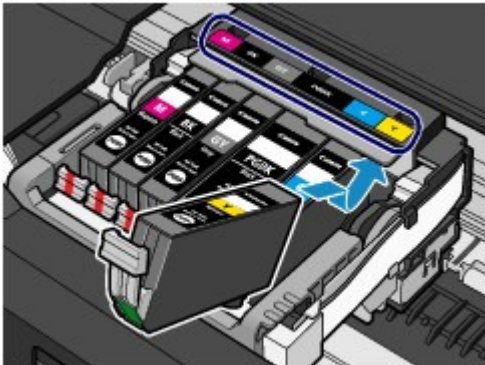

(2) Druk op de aanduiding (Drukken) op de inkttank totdat de inkttank stevig vast zit.

Controleer of de inktlampjes rood gaan branden.

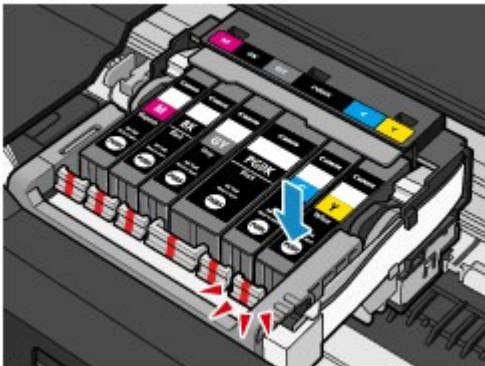

Belangrijk

- U kunt niet afdrukken als de inkttank op de verkeerde positie is geplaatst. U moet de inkttank installeren op de positie die is aangegeven op het label van de printkophouder.
- De printer kan pas worden gebruikt als alle inkttanks zijn geïnstalleerd. Zorg dat alle inkttanks zijn geïnstalleerd.

6. Sluit de scaneenheid (klep) voorzichtig.

Let op

- Houd de scaneenheid (klep) stevig met beide handen vast en zorg ervoor dat uw vingers niet bekneld raken.

Belangrijk

- Raak bij het openen of sluiten van de scaneenheid (klep) de knoppen op het bedieningspaneel niet aan. Dat kan leiden tot een onverwachte werking.

Opmerking

- Raadpleeg het gedeelte [Problemen oplossen](#) in de online handleiding *Uitgebreide Handleiding* als het foutbericht wordt weergegeven nadat u de scaneenheid (klep) hebt gesloten.
 - Het apparaat reinigt de printkop automatisch zodra u begint met afdrukken nadat u de inkttank hebt vervangen. Voer geen andere handelingen uit tot het apparaat klaar is met het reinigen van de printkop.
 - Pas de positie van de printkop aan als evenwijdige lijnen niet correct worden afgedrukt of als de positie van de printkop niet goed is uitgelijnd.
Raadpleeg [De printkop uitlijnen](#).
 - Het apparaat kan hierbij geluid maken.
-



 [Naar boven](#)

C092

■ De inktstatus controleren

U kunt de inktstatus controleren op het LCD-scherf of met de inktlampjes.

● Met het LCD-scherf of op het apparaat

- (1) Controleer of het apparaat is ingeschakeld en raak de knop **HOME** aan.

Het scherm HOME wordt weergegeven.

- (2) Selecteer Instellen (Setup)  op het scherm HOME.

Zie [Menu's op het scherm HOME selecteren](#).

Het scherm Instellingenmenu (Setup menu) wordt weergegeven.

- (3) Selecteer Rest. inktniv. weergeven. (Display remaining ink level)  en raak de knop **OK** aan.

Er wordt een symbool weergegeven in het onderdeel (A) als er informatie is over het resterende inktniveau.



Voorbeeld: 

De inkttank is bijna leeg. Bereid een nieuwe inkttank voor.

Opmerking

- U kunt de inktstatus ook controleren in een scherm op het LCD-scherf dat tijdens het afdrukken wordt weergegeven.

● Met de inktlampjes

- (1) Zorg dat de printer is ingeschakeld en open de papieruitvoerlade voorzichtig.

- (2) Til de scaneenheid (klep) omhoog tot deze stopt.

Zie stap 2 bij [Vervangingsprocedure](#).

- (3) Controleer de inktlampjes.

Sluit de scaneenheid (klep) nadat u de status van het inktlampje hebt gecontroleerd.

Zie stap 6 bij [Vervangingsprocedure](#).

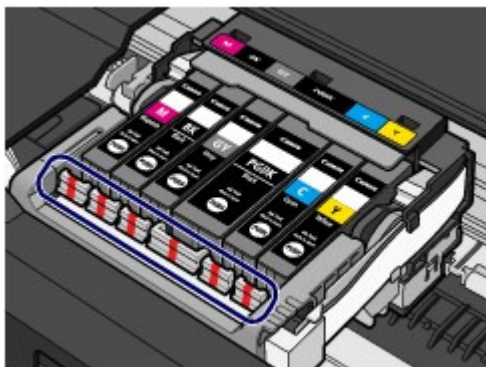

● Het inktlampje brandt

De inkttank is niet correct geïnstalleerd.

• **Het inktlampje knippert**

Langzaam knipperen (ongeveer om de 3 seconden)



De inkttank is bijna leeg. Bereid een nieuwe inkttank voor.

Snel knipperen (ongeveer om de seconde)



- De inkttank is niet in de verkeerde positie geplaatst.

Of

- De inkt is op.

Plaats de inkttank op de juiste positie, zoals aangegeven op het etiket van de printkophouder. Als de positie juist is, maar het inktlampje knippert, is er een fout opgetreden en kan er niet met het apparaat worden afgedrukt. Lees het foutbericht dat op het LCD-scherm wordt weergegeven.

Zie het gedeelte [Problemen oplossen](#) in de online handleiding: *Uitgebreide Handleiding*.

• **Het inktlampje is uit**

De inkttank is niet goed geplaatst of de functie voor het detecteren van de resterende hoeveelheid inkt is

uitgeschakeld. Als de inkttank niet goed is geplaatst, drukt u op de aanduiding  (Drukken) op de inkttank totdat de inkttank stevig vast zit. Als u geen klik hoort ten teken dat de inkttank op zijn plaats zit, moet u controleren of het oranje beschermkapje van de onderzijde van de inkttank is verwijderd.

Als het de inktlampje nog steeds niet brandt nadat de inkttank opnieuw is geplaatst, is er een fout opgetreden en kan er niet met het apparaat worden afgedrukt. Lees het foutbericht dat op het LCD-scherm wordt weergegeven.

Zie het gedeelte [Problemen oplossen](#) in de online handleiding: *Uitgebreide Handleiding*.



[↑ Naar boven](#)

C093

Vage afdrukken of onjuiste kleuren

Als de afdrukresultaten onduidelijk zijn of de kleuren niet correct worden afgedrukt, zijn de spuitopeningen van de printkop waarschijnlijk verstopt. Voer de onderstaande procedure uit om het controleraster voor de spuitopeningen af te drukken, de conditie van de spuitopeningen van de printkop te controleren en vervolgens de printkop te reinigen.

Als evenwijdige lijnen niet correct worden afgedrukt of als u niet tevreden bent over de afdrukresultaten, kan de afdrukkwaliteit mogelijk worden verbeterd door de printkop uit te lijnen.

Belangrijk

- Spoel de printkop en inktanks niet af en veeg ze niet schoon. Dit kan allerlei problemen met de printkop en inktanks veroorzaken.

Opmerking

Voordat u onderhoud verricht

- Zorg ervoor dat u het oranje beschermtape niet op de inktank laat zitten. Zie het gedeelte [Problemen oplossen](#) in de online handleiding: *Uitgebreide Handleiding*.
- Open de scaneenheid (klep) en controleer of de lampjes van alle inktanks rood branden. Zie [De inktstatus controleren](#) als dit niet het geval is en voer de juiste bewerking uit.
- Stel de afdrukkwaliteit hoger in via de instellingen van het printerstuurprogramma. Hierdoor kunnen de afdrukresultaten verbeteren. Raadpleeg voor meer informatie de online handleiding: [Uitgebreide Handleiding](#).

● Onduidelijke of ongelijkmatige afdrukresultaten:

Stap 1

Zie [Controleraster voor de spuitopeningen afdrukken](#) .
Zie [Controleraster voor de spuitopeningen bekijken](#) .

Als er lijnen ontbreken of er horizontale witte strepen voorkomen in dit raster:



Stap 2

Zie [De printkop reinigen](#).

Als het probleem niet is opgelost nadat u de printkop tweemaal hebt gereinigd:



Stap 3

Zie [Een diepte-reiniging van de printkop uitvoeren](#) .

Druk na het reinigen van de printkop het controleraster voor spuitopeningen af en controleer dit.

Opmerking

- Als u de procedure tot en met stap 3 hebt uitgevoerd en het probleem niet is opgelost, schakelt u de printer uit en voert u de diepte-reiniging van de printkop 24 uur later nogmaals uit. Indien de fout zich blijft voordoen, is de printkop mogelijk beschadigd. Neem contact op met het ondersteuningscentrum.

● Als de afdrukresultaten niet gelijkmatig zijn (de evenwijdige lijnen zijn bijvoorbeeld niet correct afgedrukt):

Raadpleeg [De printkop uitlijnen](#).

Opmerking

- U kunt het onderhoud ook vanaf uw computer uitvoeren.
Raadpleeg voor meer informatie de online handleiding: [Uitgebreide Handleiding](#).
-



 [Naar boven](#)

C094

■ Controleraster voor de spuitopeningen afdrukken

Druk het controleraster voor spuitopeningen af om te bepalen of de inkt op de juiste wijze uit de spuitopeningen van de printkop wordt gespoten.

Opmerking

- Als de inkt bijna op is, wordt het controleraster niet goed afgedrukt. Vervang de inkttank die bijna leeg is.
Zie [Inkttanks vervangen](#).

U moet het volgende voorbereiden: een vel gewoon papier van A4- of Letter-formaat

1. Controleer of het apparaat aan staat.
2. Zorg dat er een of meer vellen gewoon papier van het formaat A4 of Letter in de cassette zijn geplaatst.
3. Open de papieruitvoerlade voorzichtig en trek de verlenging van de uitvoerlade uit.

Belangrijk

- Als de binnenklep is geopend, sluit u deze.

4. Druk het controleraster voor de spuitopeningen af.

- (1) Selecteer Instellen (Setup)  op het scherm HOME.

Zie [Menu's op het scherm HOME selecteren](#).

Het scherm Instellingenmenu (Setup menu) wordt weergegeven.

- (2) Selecteer Onderhoud (Maintenance)  en raak **OK** aan.

Het scherm Onderhoud (Maintenance) wordt weergegeven.

- (3) Selecteer Controleraster spuitopening afdr. (Print nozzle check pattern) en raak **OK** aan.



Het bevestigingsscherm wordt weergegeven.

- (4) Selecteer Ja (Yes) en raak **OK** aan.

Het controleraster voor de spuitopeningen wordt afgedrukt en er worden twee bevestigingsschermen op het LCD-scherm weergegeven.

5. Bekijk het controleraster voor de spuitopeningen.

Zie [Controleraster voor de spuitopeningen bekijken](#).



[↑ Naar boven](#)

C095

■ Controleraster voor de spuitopeningen bekijken

Bekijk het controleraster voor de spuitopeningen en reinig zo nodig de printkop.

1. Controleer het raster (1) op ontbrekende lijnen en (2) de aanwezigheid van horizontale witte strepen.

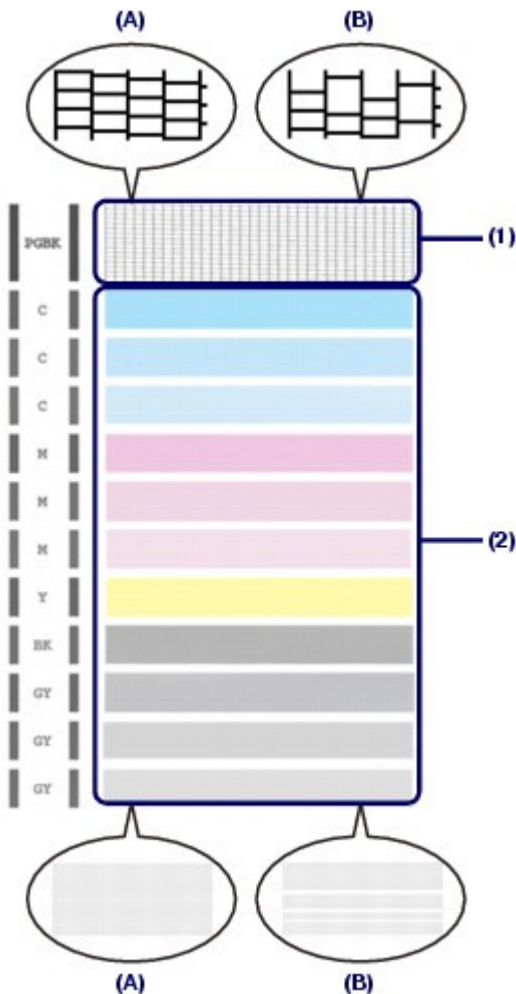

- (A) Geen ontbrekende lijnen/geen horizontale witte strepen
 (B) Lijnen ontbreken/er zijn horizontale witte strepen aanwezig

2. Selecteer het raster in het bevestigingsscherm dat het dichtst in de buurt komt van het controleraster voor de spuitopeningen dat u hebt afgedrukt.

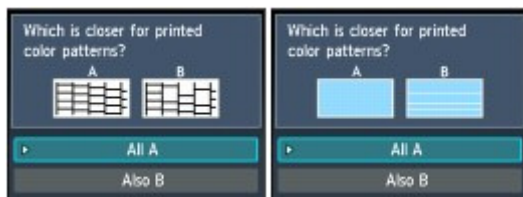

Voor (A) (geen ontbrekende lijnen of geen horizontale witte strepen) in zowel (1) als (2):

- (1) De reiniging is niet vereist. Selecteer Alle A (All A) en raak **OK** aan.
- (2) Bevestig het bericht en raak **OK** aan.

Het scherm Onderhoud (Maintenance) wordt opnieuw weergegeven.

Opmerking

- Raak de knop **HOME** aan om het menu Instellen (Setup) te sluiten en het scherm HOME weer te geven.
-

Voor (B) (lijnen ontbreken of horizontale witte lijnen zijn aanwezig) in (1) of (2), of in zowel (1) als (2):

(1) De reiniging is vereist. Selecteer Ook B (Also B) en raak op **OK** aan.

Het bevestigingsscherm met reinigingsinformatie wordt weergegeven.

(2) Selecteer Ja (Yes) en raak **OK** aan.

De reiniging van de printkop wordt gestart.

Zie [De printkop reinigen](#) .



[↑ Naar boven](#)

C096

■ De printkop reinigen

De printkop moet worden gereinigd als er in het afgedrukte controleraster voor de spuitopeningen lijnen ontbreken of horizontale witte strepen worden weergegeven. Door een reiniging uit te voeren worden de spuitopeningen vrij gemaakt en de toestand van de printkop hersteld. Bij het reinigen van de printkop wordt inkt verbruikt. Reinig de printkop daarom alleen als het echt nodig is.

U moet het volgende voorbereiden: een vel gewoon papier van A4- of Letter-formaat

1. Controleer of het apparaat aan staat.
2. Zorg dat er een of meer vellen gewoon papier van het formaat A4 of Letter in de cassette zijn geplaatst.
3. Open de papieruitvoerbode voorzichtig en trek de verlenging van de uitvoerbode uit.

Belangrijk

- Als de binnenklep is geopend, sluit u deze.

4. Reinig de printkop.

- (1) Selecteer Instellen (Setup)  op het scherm HOME.

Zie [Menu's op het scherm HOME selecteren](#).

Het scherm Instellingenmenu (Setup menu) wordt weergegeven.

- (2) Selecteer Onderhoud (Maintenance)  en raak **OK** aan.

Het scherm Onderhoud (Maintenance) wordt weergegeven.

- (3) Selecteer Reinigen (Cleaning) en raak **OK** aan.

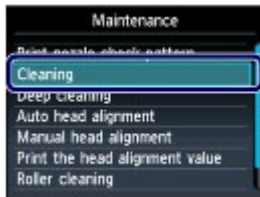

Het bevestigingsscherm wordt weergegeven.

- (4) Selecteer Ja (Yes) en raak **OK** aan.

De reiniging van de printkop wordt gestart.

Voer geen andere handelingen uit tot het apparaat klaar is met het reinigen van de printkop. Dit duurt ongeveer 1 minuut.

Het bevestigingsscherm voor het afdrukraster wordt weergegeven.

- (5) Selecteer Ja (Yes) en raak **OK** aan.

Het controleraster voor de spuitopening wordt afgedrukt.

5. Bekijk het controleraster voor de spuitopeningen.

Zie [Controleraster voor de spuitopeningen bekijken](#).

 **Opmerking**

- Raak de knop **HOME** aan om het menu Instellen (Setup) te sluiten en het scherm HOME weer te geven.
 - Als het probleem niet is opgelost nadat u de printkop tweemaal hebt gereinigd, voert u de diepte-reiniging van de printkop uit.
Zie [Een diepte-reiniging van de printkop uitvoeren](#) .
-



 [Naar boven](#)

C097

■ Een diepte-reiniging van de printkop uitvoeren

Als de afdrukkwaliteit niet is verbeterd door de normale reiniging van de printkop, moet u een diepte-reiniging van de printkop uitvoeren. Bij een diepte-reiniging van de printkop wordt meer inkt verbruikt dan bij een normale reiniging. Het is daarom raadzaam de diepte-reiniging alleen uit te voeren als het echt nodig is.

U moet het volgende voorbereiden: een vel gewoon papier van A4- of Letter-formaat

1. Controleer of het apparaat aan staat.
2. Zorg dat er een of meer vellen gewoon papier van het formaat A4 of Letter in de cassette zijn geplaatst.
3. Open de papieruitvoerbode voorzichtig en trek de verlenging van de uitvoerbode uit.

Belangrijk

- Als de binnenklep is geopend, sluit u deze.

4. Voer de diepte-reiniging van de printkop uit.

- (1) Selecteer Instellen (Setup)  op het scherm HOME.

Zie [Menu's op het scherm HOME selecteren](#).

Het scherm Instellingenmenu (Setup menu) wordt weergegeven.

- (2) Selecteer Onderhoud (Maintenance)  en raak **OK** aan.

Het scherm Onderhoud (Maintenance) wordt weergegeven.

- (3) Selecteer Diepte-reiniging (Deep cleaning) en raak **OK** aan.



Het bevestigingsscherm wordt weergegeven.

- (4) Selecteer Ja (Yes) en raak **OK** aan.

De diepte-reiniging van de printkop wordt gestart.

Voer geen andere handelingen uit tot het apparaat klaar is met de diepte-reiniging van de printkop. Dit duurt 2 tot 30 minuten.

Het bevestigingsscherm voor het afdrukraster wordt weergegeven.

- (5) Selecteer Ja (Yes) en raak **OK** aan.

Het controleraster voor de spuitopening wordt afgedrukt.

- (6) Wanneer het voltooiingsbericht wordt weergegeven, raakt u de knop **OK** aan.

Het scherm Onderhoud (Maintenance) wordt opnieuw weergegeven.

5. Bekijk het controleraster voor de spuitopeningen.

Zie stap 1 in [Controleraster voor de spuitopeningen bekijken](#) .

Als een bepaalde kleur niet goed wordt afgedrukt, vervangt u de inkttank van de desbetreffende kleur.

Zie [Inkttanks vervangen](#) .

Als het probleem niet is opgelost, schakelt u het apparaat uit en voert u de diepte-reiniging van de printkop 24 uur later nogmaals uit.

Indien de fout zich blijft voordoen, is de printkop mogelijk beschadigd. Neem contact op met het ondersteuningscentrum.



Opmerking

- Raak de knop **HOME** aan om het menu Instellen (Setup) te sluiten en het scherm HOME weer te geven.
-



 [Naar boven](#)

C098

■ De printkop uitlijnen

Als de afgedrukte lijnen niet evenwijdig zijn of als u niet tevreden bent over de afdrukresultaten, dient u de positie van de printkop aan te passen.

U moet het volgende voorbereiden: een vel bijgeleverd papier van A4- of Letter-formaat of Canon Matglans Foto Papier MP-101

Opmerking

- Als de inkt bijna op is, wordt het uitlijningsblad niet correct afgedrukt. Vervang de inkttank die bijna leeg is.
Zie [Inkt tanks vervangen](#).
- Als het meegeleverde papier (Canon Matglans MP-101) op is of het gespecificeerde Canon-papier niet direct verkrijgbaar is, kunt u gewoon papier gebruiken en de printkop handmatig uitlijnen.
Raadpleeg voor meer informatie de online handleiding: [Uitgebreide Handleiding](#).
- Het uitlijningspatroon voor de printkop wordt alleen in zwart en blauw afgedrukt.

1. Controleer of het apparaat aan staat.
2. Plaats een vel meegeleverd papier of Matglans Foto Papier MP-101 van Canon van A4- of Letter-formaat in de achterste lade.

Plaats het papier in de achterste lade met de afdrukszijde (de wittere zijde) naar u toe.

Belangrijk

- U kunt de cassette niet gebruiken voor automatische uitlijning van de printkop. Zorg dat u papier in de achterste lade plaatst.

3. Open de papieruitvoerlade voorzichtig en trek de verlenging van de uitvoerlade uit.

Belangrijk

- Als de binnenklep is geopend, sluit u deze.

4. Wijzig de positie van de printkop automatisch.

- (1) Selecteer Instellen (Setup)  op het scherm HOME.

Zie [Menu's op het scherm HOME selecteren](#).

Het scherm Instellingenmenu (Setup menu) wordt weergegeven.

- (2) Selecteer Onderhoud (Maintenance)  en raak **OK** aan.

Het scherm Onderhoud (Maintenance) wordt weergegeven.

- (3) Selecteer Printkop automatisch uitlijnen (Auto head alignment) en raak **OK** aan.



Het bevestigingsscherm wordt weergegeven.

(4) Selecteer Ja (Yes) en raak OK aan.

Het controlelevel voor de uitlijning van de printkop wordt afgedrukt en de positie van de printkop wordt automatisch uitgelijnd.

Dit duurt 4 tot 30 minuten.

**Opmerking**

- Raak de knop **HOME** aan om het menu Instellen (Setup) te sluiten en het scherm HOME weer te geven.
- Als het automatisch aanpassen van de printkoppositie is mislukt, wordt het bericht Automatische uitlijning printkop mislukt. (Auto head align has failed.) weergegeven op het LCD-scherm.
Raadpleeg voor meer informatie het gedeelte [Problemen oplossen](#) in de online handleiding: *Uitgebreide Handleiding*.
- Als u nog steeds niet tevreden bent over de afdrukresultaten nadat de printkoppositie is aangepast op de hiervoor omschreven wijze, moet u de printkoppositie handmatig uitlijnen.
Raadpleeg voor meer informatie de online handleiding: [Uitgebreide Handleiding](#).



 [Naar boven](#)

C099

De papierinvoerrol reinigen

Als de papierinvoerrol vies is of er papierstof op ligt, wordt het papier mogelijk niet goed ingevoerd. Reinig in dat geval de papierinvoerrol. Als u de papierinvoerrol reinigt, slijt deze. Reinig de rol daarom alleen als dat nodig is.

U moet het volgende voorbereiden: drie vellen gewoon papier van A4- of Letter-formaat

1. Controleer of het apparaat aan staat.
2. Open de papieruitvoerbode voorzichtig en trek de verlenging van de uitvoerbode uit.

Belangrijk

- Als de binnenklep is geopend, sluit u deze.

3. Selecteer Reiniging rollen (Roller cleaning).

- (1) Selecteer Instellen (Setup)  op het scherm HOME.

Zie [Menu's op het scherm HOME selecteren](#).

Het scherm Instellingenmenu (Setup menu) wordt weergegeven.

- (2) Selecteer Onderhoud (Maintenance)  en raak **OK** aan.

Het scherm Onderhoud (Maintenance) wordt weergegeven.

- (3) Selecteer Reiniging rollen (Roller cleaning) en raak **OK** aan.



Het bevestigingsscherm wordt weergegeven.

- (4) Selecteer Ja (Yes) en raak **OK** aan.

- (5) Selecteer de papierbron die u wilt reinigen (Achterste lade (Rear tray) of Cassette) en raak **OK** aan.

4. Reinig de papierinvoerrol zonder papier.

- (1) Volg de aanwijzingen in het bericht om het papier te verwijderen uit de papierbron die u hebt geselecteerd bij (5) in stap 3.

- (2) Raak de knop **OK** aan.

Tijdens het reinigen draait de papierinvoerrol enkele malen rond.

5. Reinig de papierinvoerrol met papier.

- (1) Controleer of de papierinvoerrol gestopt is met draaien en volg de aanwijzingen in het bericht om drie of meer vellen gewoon papier van A4- of Letter-formaat te plaatsen in de papierbron die u hebt geselecteerd bij (5) in stap 3.

- (2) Raak de knop **OK** aan.

Het apparaat begint met de reiniging. Het reinigen is voltooid als het papier wordt uitgeworpen.

(3) Wanneer het voltooiingsbericht wordt weergegeven, raakt u de knop **OK** aan.

Het scherm Onderhoud (Maintenance) wordt opnieuw weergegeven.



Opmerking

- Raak de knop **HOME** aan om het menu Instellen (Setup) te sluiten en het scherm HOME weer te geven.
-

Als het probleem nog steeds niet is verholpen na het reinigen van de papierinvoerrol, neemt u contact op met het ondersteuningscentrum.



[↑ Naar boven](#)

C100

Het cassettekussentje reinigen

Als het kussentje op de cassette besmeurd is geraakt met papierstof of vuil, kunnen twee of meer vellen papier tegelijk worden uitgevoerd. Volg de onderstaande procedure om het kussentje van de cassette te reinigen.

U moet het volgende voorbereiden: wattenstaafje

1. Haal de cassette uit het apparaat en verwijder al het papier.
2. Maak het kussentje (A) van links naar rechts schoon met een vochtig wattenstaafje.

Belangrijk

- Nadat u het vuile kussentje hebt schoongemaakt, laat u dit volledig drogen.

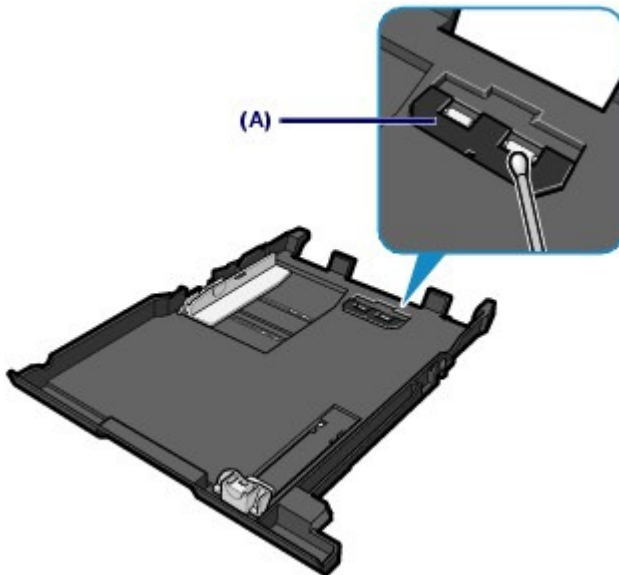

Als het probleem hiermee niet is verholpen, neemt u contact op met het ondersteuningscentrum.



 [Naar boven](#)

Basis Handleiding Uitgebreide Handleiding Problemen oplossen[Inhoud](#) > [Bijlage](#)

Bijlage

[Wettelijke beperkingen voor het gebruik van het product en het gebruik van afbeeldingen](#)

[Tips over het gebruik van uw apparaat](#)



[↑ Naar boven](#)

Wettelijke beperkingen voor het gebruik van het product en het gebruik van afbeeldingen

Het maken van kopieën en het scannen, afdrukken of het gebruiken van reproducties van de volgende documenten kan illegaal zijn.

Deze lijst is niet volledig. Raadpleeg in geval van twijfel een jurist uit uw rechtsgebied.

- Papiergeld
- Postwissels
- Stortingsbewijzen
- Postzegels (gestempeld of ongestempeld)
- Identificatiebewijzen of insignes
- Bepaalde service- of wisseldocumenten
- Cheques of wissels die door overheidsinstanties zijn uitgegeven
- Rijbewijzen en eigendomsbewijzen
- Travellercheques
- Voedselbonnen
- Paspoorten
- Immigratiepapieren
- Belastingzegels (gestempeld of ongestempeld)
- Obligaties of andere schuldbekentenissen
- Aandelencertificaten
- Werken/kunstwerken die vallen onder het auteursrecht, zonder toestemming van de rechthebbende



[↑ Naar boven](#)

C112

Tips over het gebruik van uw apparaat

Dit gedeelte bevat tips over het gebruik van uw apparaat en het maken van optimale afdrukken.

■ Inkt wordt voor verschillende toepassingen gebruikt.

● Hoe wordt de inkt, naast afdrukken, gebruikt voor andere toepassingen?

Inkt kan, naast afdrukken, voor verschillende toepassingen worden gebruikt. De inkt wordt niet alleen gebruikt voor het maken van afdrukken, maar ook voor het reinigen van de printkop. Dit zorgt ervoor dat de optimale afdrukkwaliteit behouden blijft.

Het apparaat heeft een functie voor het automatisch reinigen van de spuitopeningen waaruit de inkt wordt gespoten, zodat verstopping wordt voorkomen. Tijdens de reinigingsprocedure wordt inkt uit de spuitopeningen gepompt. De hoeveelheid inkt die gebruikt wordt voor het reinigen van de spuitopeningen, wordt tot een minimum beperkt.

● Wordt er kleureninkt gebruikt voor het maken van zwart-witte afdrukken?

Wanneer u afdrukt in zwart-wit, wordt mogelijk andere inkt dan zwart gebruikt, afhankelijk van het type afdrukpapier en de instellingen van het printerstuurprogramma. Er kan dus kleureninkt worden gebruikt voor het maken van zwart-witte afdrukken.

● Waarom heeft het apparaat twee zwarte inktanks?

Het apparaat bevat twee soorten zwarte inkten: kleurstofinkt (BK) en pigmentinkt (PGBK).

De kleurstofinkt wordt hoofdzakelijk gebruikt voor het afdrukken van foto's, illustraties en dergelijke, terwijl de pigmentinkt wordt gebruikt voor tekstdocumenten. Beide inkten worden voor verschillende doeleinden gebruikt. Als de ene inkt op is, wordt daarom niet in plaats daarvan de andere inkt gebruikt. Als een van beide inkten op is, moet de inkttank worden vervangen.

Deze twee inkten worden automatisch gebruikt, afhankelijk van het type afdrukpapier en de instellingen van het printerstuurprogramma. U kunt het gebruik van deze inkten niet zelf wijzigen.

● Het inktlampje geeft aan wanneer de inkt opraakt.

De inkttank bestaat uit het gedeelte waar de inkt is opgeslagen (A) en het gedeelte met de met inkt doordrenkte spons (B).

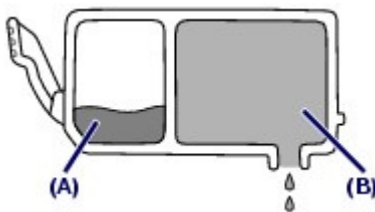

Wanneer de inkt in (A) opraakt, knippert het inktlampje langzaam om aan te geven dat de inkt bijna op is.

Wanneer vervolgens de inkt in (B) opraakt, knippert het inktlampje snel om u op de hoogte te brengen dat de inkttank moet worden vervangen.

Zie [Inkttanks vervangen](#).

■ Afdrukken op speciaal papier: hoe kunt u altijd afdrukken met een optimale afdrukkwaliteit?

- **Tip: controleer de apparaatstatus voordat u gaat afdrukken.**

- **Is de printkop in orde?**

Als de spuitopeningen verstopt zijn, worden afdrukken vaag en wordt er papier verspild. Het is raadzaam de printkop te controleren door het controleraster voor de spuitopeningen af te drukken.

Zie [Vage afdrukken of onjuiste kleuren](#).

- **Zijn er inktresten achtergebleven in het binnenste van het apparaat?**

Nadat het apparaat grote hoeveelheden papier of afdrukken zonder marges heeft geproduceerd, kan het gebied waar het papier doorheen wordt gevoerd, besmeurd raken met inkt. Maak het binnenste van het apparaat schoon door een reiniging van de onderste plaat uit te voeren.

Zie de online handleiding: [Uitgebreide Handleiding](#).

- **Tip: controleer de juiste plaatsing van het papier.**

- **Is het papier in de juiste richting geplaatst?**

Als u papier in de achterste lade of cassette laadt, moet u de richting van het papier controleren.



Achterste lade



Cassette

- Het papier in de achterste lade moet met de afdrukszijde naar u toe worden geplaatst.

- Het papier in de cassette moet met de afdrukszijde naar beneden worden geplaatst.

- **Is het papier gekruld?**

Gekruld papier kan papierstoringen veroorzaken. Strijk gekruld papier eerst glad voordat u het opnieuw in het apparaat plaatst.

Zie het gedeelte [Problemen oplossen](#) in de online handleiding: [Uitgebreide Handleiding](#).

- **Tip: vergeet niet de papierinstellingen op te geven nadat het papier is geplaatst.**

Selecteer het geplaatste papier voor Type met het bedieningspaneel of voor Mediumtype (Media Type) in het printerstuurprogramma. Als het type papier niet is geselecteerd, worden er mogelijk geen goede afdrukresultaten geproduceerd.

Zie [Mediumtypen die u kunt gebruiken](#).

Er zijn verschillende soorten papier: papier met een speciale coating voor het optimaal afdrukken van foto's en papier dat geschikt is voor documenten. De opties Type op het bedieningspaneel en Mediumtype (Media Type) in het printerstuurprogramma hebben verschillende instellingen die u vooraf voor elk type papier kunt instellen (zoals inkt gebruiken, inkt spuiten, de afstand vanaf de spuitopeningen), zodat u op elke papiersoort afdrukken met een optimale beeldkwaliteit kunt maken. U kunt afdrukken met verschillende instellingen bij Type (of Mediumtype (Media Type)) die geschikt zijn voor elk type geladen papier.

- **Gebruik de knop Stoppen als u het afdrukken wilt annuleren.**

- **Tip: druk nooit op de knop AAN.**

Als u tijdens het afdrukken op de knop **AAN (ON)** drukt, worden de afdrukgegevens die vanaf een

computer worden verzonden in de wachtrij van het apparaat geplaatst en kunt u mogelijk niet meer afdrukken.

Raak de knop **Stoppen (Stop)** aan om het afdrukken te annuleren.

Opmerking

- Als u afdrukt vanaf een computer lukt het soms niet het afdrukken te annuleren door de knop **Stoppen (Stop)** aan te raken. Open in dat geval het eigenschapsvenster van het printerstuurprogramma om de overbodige afdruktaken uit de printerstatusmonitor te verwijderen.

■ Maatregelen die u moet treffen voor het gebruik of vervoer van het apparaat.

- **Tip: het apparaat mag niet verticaal of schuin worden gebruikt of vervoerd.**

Als het apparaat verticaal of schuin wordt gebruikt of vervoerd, kan het apparaat beschadigen of kan er inkt uit het apparaat lekken.

Let erop dat het apparaat niet verticaal of schuin wordt gebruikt of vervoerd.



- **Tip: leg geen voorwerpen op de documentklep.**

Leg geen voorwerpen op de documentklep. Deze kunnen in de achterste lade vallen als de documentklep wordt geopend en ervoor zorgen dat het apparaat niet meer naar behoren werkt. Zorg er ook voor dat u het apparaat op een locatie plaatst waar geen objecten in het apparaat kunnen vallen.

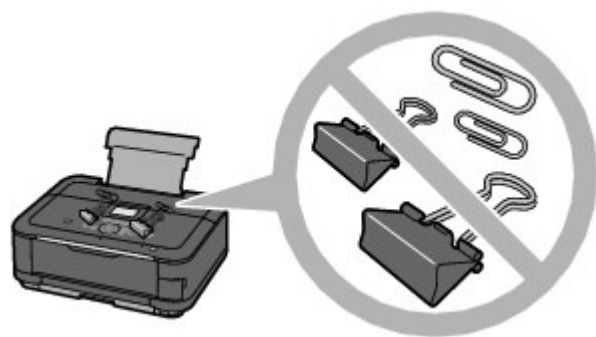

- **Tip: kies de plek waar u het apparaat wilt neerzetten zorgvuldig.**

- **Let op het volgende als u het apparaat vlakbij andere elektrische apparatuur, zoals TL-lampen, plaatst**

Plaats het apparaat op een afstand van ten minste 15 cm / 5,91 inch van andere elektrische apparatuur, zoals TL-lampen. Als het apparaat hier te dichtbij staat, wordt de goede werking wellicht gehinderd door ruis van de lamp.

- **Let op het volgende wanneer u het apparaat op een draadloos LAN gebruikt**

Omdat de magnetron en het draadloze LAN-systeem dezelfde frequentiebandbreedte gebruiken, is de magnetron een potentiële storingsbron wanneer deze aanstaat. Wanneer u dit apparaat in de nabijheid van een magnetron plaatst, kan dit de status van de radio negatief beïnvloeden.

■ De optimale afdrukkwaliteit behouden.

Voor een optimale afdrukkwaliteit is het belangrijk dat de printkop niet uitdroogt of verstopt raakt. Volg altijd de volgende stappen voor een optimale afdrukkwaliteit.

● Verwijder als volgt de stekker van het netsnoer uit het stopcontact.

1. Druk op de knop **AAN (ON)** om het apparaat uit te zetten.
2. Controleer of het **AAN/UIT**-lampje uit is.
3. Haal de stekker uit het stopcontact.

Als u op de knop **AAN (ON)** drukt om het apparaat uit te zetten, wordt de printkop (spuitopeningen) automatisch bedekt om uitdrogen te voorkomen. Als u de stekker uit het stopcontact haalt voordat het **AAN/UIT**-lampje is gedoofd, wordt de printkop niet correct bedekt. Dit kan uitdroging of verstoppingen veroorzaken.

Volg altijd deze procedure als u de stekker uit het stopcontact verwijdert.

● Druk regelmatig af

Als een viltstift een lange tijd niet wordt gebruikt, droogt de punt uit en wordt de stift onbruikbaar, ook als het dopje op de viltstift is geplaatst. Hetzelfde geldt voor de printkop als het apparaat een lange tijd niet wordt gebruikt.

Het is daarom raadzaam het apparaat ten minste één keer per maand te gebruiken.

Opmerking

- Afhankelijk van het type papier kan de inkt vervagen als het afdrukgebied met een merk- of markeerstift is aangeraakt of uitlopen als het afdrukgebied met water of transpiratievocht in aanraking is geweest.

■ De kleuren zijn ongelijkmatig en de afdrukresultaten zijn onduidelijk.

- Tip: druk het controleraster voor de spuitopeningen af indien de openingen verstopt zijn.

Als de spuitopeningen van de printkop verstopt zijn, kunnen de kleuren ongelijkmatig en de afdrukresultaten onduidelijk worden.

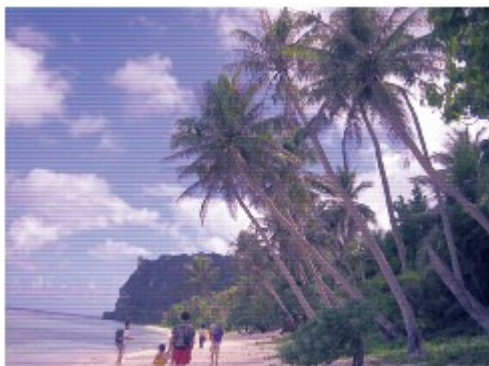

In dat geval



Druk het controleraster voor de spuitopeningen af

Controleer het controleraster om te zien of de spuitopeningen verstopt zijn.

Zie [Vage afdrukken of onjuiste kleuren](#) .



[↑ Naar boven](#)



MC-5127-V1.00

Basis Handleiding 

Afdrukken

Scannen

Kopiëren

Problemen oplossen

Deze handleiding gebruiken

Deze handleiding afdrukken

Informatie over het afdrukken van
disclabels

Onderhoud

Over Bluetooth-communicatie

De apparaatinstellingen wijzigen

Bijlage

Over netwerkcommunicatie

Wanneer u deze online handleiding weergeeft in een taalomgeving anders dan Engels, worden mogelijk Engelse beschrijvingen weergegeven.

Afdrukken

Afdrukken vanaf een computer

Afdrukken met de meegeleverde software

Wat is Easy-PhotoPrint EX?

Foto's afdrukken

Easy-PhotoPrint EX openen

Een foto selecteren

Papier selecteren

Afdrukken

Een album maken

Easy-PhotoPrint EX openen

Papier en indeling selecteren

Een foto selecteren

Bewerken

Afdrukken

Labels op discs afdrukken

Kalenders afdrukken

Easy-PhotoPrint EX openen

Papier en indeling selecteren

Een foto selecteren

Bewerken

Afdrukken

Stickers afdrukken

Easy-PhotoPrint EX openen

Papier en indeling selecteren

Een foto selecteren

Bewerken

Afdrukken

Opmaak afdrukken

Easy-PhotoPrint EX openen

Papier en indeling selecteren

Een foto selecteren

Bewerken

Afdrukken

Premium inhoud afdrukken

Easy-PhotoPrint EX openen

Papier en indeling selecteren

- Een foto selecteren
- Bewerken
- Afdrukken
- Foto's corrigeren en verbeteren
 - De functie Automatische fotocorrectie gebruiken
 - De functie Correctie rode ogen gebruiken
 - De functie Helderheid gezicht gebruiken
 - De functie Gezicht scherper maken gebruiken
 - De functie Gezicht digitaal effenen gebruiken
 - De functie Vlekken verwijderen gebruiken
 - Afbeeldingen aanpassen
 - Venster Afbeeldingen corrigeren/verbeteren (Correct/Enhance Images)
- Afbeeldingen maken op basis van video's
 - Venster Videoframes vastleggen (Video Frame Capture)/Film afdrukken (Movie Print)
- Afbeeldingen downloaden van fotodeelsites
 - Venster Foto's importeren van fotodeelsites (Import Photos from Photo Sharing Sites)
- Vragen en antwoorden
 - Hoe kan ik het opgeslagen bestand verplaatsen (of kopiëren)?
 - Welke zijde van de weergegeven afbeelding wordt het eerst afgedrukt?
 - Hoe kan ik met gelijke marges afdrukken?
 - Wat is "O1" of "O4"?
- Instellingen voor Photo Print
 - Labels op discs rechtstreeks afdrukken
 - Foto's afdrukken in grijstinten
 - Levendige foto's afdrukken
 - Ruis in foto's reduceren
 - Foto's bijsnijden (Photo Print)
 - Een datum op foto's afdrukken (Photo Print)
 - Meerdere foto's op één pagina afdrukken
 - Een index afdrukken
 - Pasfoto's afdrukken (ID Photo Print)
 - Fotogegevens afdrukken
 - Foto's opslaan
 - Opgeslagen bestanden openen
- Overige instellingen
 - Indeling wijzigen
 - Achtergrond wijzigen
 - Foto's toevoegen
 - Positie van foto's verwisselen
 - Foto's vervangen
 - Positie, hoek en formaat van foto's wijzigen
 - Foto's bijsnijden
 - Foto's in kader plaatsen

- Een datum op foto's afdrukken
- Opmerkingen aan foto's toevoegen
- Tekst aan foto's toevoegen
- Opslaan
- Feestdagen instellen
- Kalenderweergave instellen
- Opgeslagen bestanden openen
- Wat is Easy-PhotoPrint Pro?
- Mooie foto's afdrukken
 - Afdrukken met ICC-profielen (Adobe RGB, sRGB)
 - Afdrukken met unieke kleurtinten van Canon
- Afdrukken met Easy-PhotoPrint Pro
 - Easy-PhotoPrint Pro openen
 - Een foto selecteren
 - Papier en indeling selecteren
 - Afdrukken
- Kleuren van foto's aanpassen
 - Foto's afdrukken in grijstinten
 - De kleurbalans aanpassen
 - Kleurbalans aanpassen met voorbeeldpatronen
 - Helderheid/contrast aanpassen
 - Helderheid/contrast aanpassen met voorbeeldpatronen
- Instellingen Easy-PhotoPrint Pro
 - Foto's zonder marges afdrukken
 - Een index afdrukken
 - Overzichtsafdrukken afdrukken
 - Geavanceerde gegevens afdrukken
 - Foto's bijsnijden
 - Afdrukken met aangepast afdrukformaat
 - Afdrukinstellingen opslaan
- Afdrukken met andere toepassingen
 - Verschillende afdrukmethoden
 - Afdrukken met de basisinstellingen
 - Een paginaformaat en afdrukstand opgeven
 - Instellingen voor aantal en afdrukvolgorde opgeven
 - De nietmarge instellen
 - Afdrukken zonder marges starten
 - Passend op papier afdrukken
 - Afdrukken op schaal
 - Pagina-indeling afdrukken
 - Poster afdrukken
 - Boekje afdrukken
 - Dubbelzijdig afdrukken
 - Stempel/achtergrond afdrukken
 - Een stempel registreren
 - Afbeeldingsgegevens registreren die u als

- achtergrond wilt gebruiken
- Een envelop afdrukken
- Van papierbron wisselen zodat deze overeenkomt met het doel
- Afdrukresultaten weergeven vóór het afdrukken
- Papierformaat instellen (aangepast formaat)
- De afdrukkwaliteit wijzigen en afbeeldingsgegevens corrigeren
 - Een combinatie van afdrukkwaliteit en halftoningmethode selecteren
 - Een kleurendocument monochroom afdrukken
 - Tint aanpassen
 - Kleurcorrectie opgeven
 - Een optimale foto van afbeeldingsgegevens afdrukken
 - De kleuren aanpassen met het printerbesturingsbestand
 - Afdrukken met ICC-profielen
 - De kleurbalans aanpassen
 - De helderheid aanpassen
 - De intensiteit aanpassen
 - Het contrast aanpassen
 - Een illustratie simuleren
 - Afbeeldingsgegevens weergeven in een enkele kleur
 - Afbeeldingsgegevens weergeven in levendige kleuren
 - Gekartelde randen verwijderen
 - Kleureigenschappen wijzigen om kleuren te verbeteren
 - Ruis in foto's reduceren
- Overzicht van het printerstuurprogramma
 - Procedures van het printerstuurprogramma
 - Canon IJ-printerstuurprogramma
 - XPS-printerstuurprogramma
 - Het eigenschappenvenster van het printerstuurprogramma openen
 - Tabblad Onderhoud
 - Canon IJ-statusmonitor
 - Canon IJ-afdrukvoorbeeld

Afdrukken met het bedieningspaneel van het apparaat

- Foto's op een geheugenkaart/USB-flashstation eenvoudig afdrukken (Foto)
 - Foto's op een geheugenkaart/USB-flashstation afdrukken
 - Foto's weergeven en afdrukken (Foto select./afdruk. (Select photo print))
 - Alle foto's op een geheugenkaart/USB-flashstation afdrukken (Alle foto's afdrukken (Print all photos))
 - Items instellen
 - Handige weergavefuncties gebruiken

Een bepaald gedeelte afdrukken (Modus Bijsnijden (Trimming mode))

Foto's overslaan op basis van aantal foto's of opnamedatum (Modus Overslaan (Skip mode))

Leuke afdrukfuncties voor foto's gebruiken

Een menu voor Leuke afdrukfuncties selecteren

Meerdere foto's op één vel papier afdrukken (Indeling afdrukken (Layout print))

Stickers afdrukken (Stickerafdruk (Sticker print))

Een foto-indexblad afdrukken (Foto-index afdrukken (Photo index print))

Foto's afdrukken op basis van de DPOF-instellingen (DPOF-afdruk (DPOF print))

Foto's afdrukken met opnamegegevens (Opgesl. info afdruk. (Captured info print))

Pasfoto afdrukken (Id-fotoformt afdruk (ID photo size print))

Een kalender maken (Kalender afdrukken (Calendar print))

Een foto afdrukken op een disclabel

De functie Diashow gebruiken

De functie Diashow gebruiken

Documenten afdrukken (PDF-bestand)

Documenten (PDF-bestanden) afdrukken die zijn opgeslagen op een geheugenkaart/USB-flashstation

Foto's afdrukken vanaf afgedrukte foto's (Fotoreproductie)

Afdrukken vanaf afgedrukte foto's

Items instellen

Een bepaald gedeelte afdrukken (Bijsnijden)

Functies voor fotoreproductie gebruiken

Een fotoreproductiemenu selecteren

Foto's opnieuw afdrukken op stickers (Stickerafdruk (Sticker print))

Alle foto's opnieuw afdrukken (Alle foto's afdrukken (Print all photos))

Een foto opnieuw afdrukken op een disclabel

Afdrukken vanaf een mobiele telefoon of sjabloonformulier (Speciale afdruk)

Afdrukken vanaf een mobiele telefoon via infraroodcommunicatie

Afdrukken vanaf een mobiele telefoon via Bluetooth-communicatie

Afdrukken via Bluetooth-communicatie

De Bluetooth-instellingen wijzigen

Sjabloonformulieren zoals gelinieerd papier of grafiekpapier afdrukken

Foto's rechtstreeks afdrukken vanaf een compatibel apparaat

Foto's rechtstreeks afdrukken vanaf een PictBridge-compatibel apparaat

Foto's rechtstreeks afdrukken vanaf een PictBridge-compatibel apparaat

Informatie over PictBridge-afdrukinstellingen

Instellingen op een PictBridge-compatibel apparaat

Instellingen op de printer

Foto's afdrukken op een disclabel vanaf een PictBridge-compatibel apparaat

De PictBridge-afdrukinstellingen opgeven op het apparaat

Scannen

Scannen

Afbeeldingen scannen

Afbeeldingen scannen

Voordat u gaat scannen

Documenten plaatsen

Scannen met het bedieningspaneel van het apparaat

Gescande gegevens op het USB-flashstation of de geheugenkaart opslaan vanaf het bedieningspaneel van het apparaat

Gescande gegevens verwijderen van een geheugenkaart/USB-flashstation

Gescande gegevens naar de computer sturen met het bedieningspaneel van het apparaat

Gescande gegevens aan e-mail toevoegen met het bedieningspaneel van het apparaat

Items instellen met het bedieningspaneel van het apparaat

Bijlage: Diverse scaninstellingen

Scaninstellingen voor het netwerk

Opgeven hoe gereageerd moet worden op opdrachten van het bedieningspaneel met gebruik van MP Navigator EX

Scannen met de meegeleverde toepassingssoftware

Wat is MP Navigator EX (meegeleverde scannersoftware)?

We gaan scannen

MP Navigator EX starten

Eenvoudig scannen met Automatische scan

Foto's en documenten scannen

Meerdere documenten tegelijk scannen

Afbeeldingen scannen die groter zijn dan de glasplaat (Assistent voor samenvoegen)

Eenvoudig scannen met eenmaal klikken

Handige functies van MP Navigator EX

Afbeeldingen automatisch corrigeren/verbeteren

Afbeeldingen handmatig corrigeren/verbeteren

Afbeeldingen aanpassen

Afbeeldingen zoeken

Afbeeldingen classificeren in categorieën

Afbeeldingen in MP Navigator EX gebruiken

Opslaan

- Opslaan als PDF-bestanden
- PDF-bestanden maken/bewerken
- Documenten afdrukken
- Foto's afdrukken
- Via e-mail verzenden
- Bestanden bewerken
- Wachtwoorden voor PDF-bestanden instellen
- PDF-bestanden die met een wachtwoord zijn beveiligd openen of bewerken

Schermen van MP Navigator EX

- Scherf Navigatiemodus
 - Tabblad Documenten of afbeeldingen scannen/importeren (Scan/Import Documents or Images)

 - Tabblad Afbeeldingen op de computer weergeven en gebruiken (View & Use Images on your Computer)
 - Tabblad Aangepaste scan met eenmaal klikken (Custom Scan with One-click)
 - Scherf Automatische scan (Auto Scan) (venster Scan/Import. (Scan/Import))
 - Dialoogvenster Scan-instellingen (Scan Settings) (Automatische scan)
 - Scherf Foto's/documenten (plaat) (Photos/Documents (Platen)) (Venster Scan/Import. (Scan/Import))
 - Dialoogvenster Scan-instellingen (Scan Settings) (foto's/documenten)
 - Dialoogvenster Opslaan (Save)
 - Dialoogvenster Opslaan als PDF-bestand (Save as PDF file)
 - Dialoogvenster PDF-instellingen (PDF Settings)
 - Scherf Geheugenkaart (Memory Card) (Venster Scan/Import. (Scan/Import))
 - Venster Toon & gebruik (View & Use)
 - Venster PDF-bestand maken/bewerken (Create/Edit PDF file)
 - Dialoogvenster Document afdrukken
 - Dialoogvenster Foto afdrukken (Print Photo)
 - Dialoogvenster Via e-mail verzenden (Send via E-mail)
 - Venster Afbeeldingen corrigeren/verbeteren (Correct/Enhance Images)
 - Scherf voor modus Eenmaal klikken
 - Dialoogvenster Automatische scan (Auto Scan)
 - Dialoogvenster Opslaan (Save) (scherf voor modus Eenmaal klikken)
 - Dialoogvenster Scan-instellingen (Scan Settings) (scherf voor modus Eenmaal klikken)
 - Dialoogvenster Opslaan (Save)
 - Dialoogvenster Exif-instellingen (Exif Settings)
 - Dialoogvenster PDF

- Dialogvenster Opslaan als PDF-bestand (Save as PDF file)
- Dialogvenster Verzenden (Mail)
- Dialogvenster OCR
- Dialogvenster Aangepast (Custom)
- Dialogvenster Voorkeuren (Preferences)
- Tabblad Algemeen (General)
- Tabblad Instellingen scannerknop (Scanner Button Settings) (Opslaan op pc)
- Tabblad Instellingen scannerknop (Scanner Button Settings) (Toevoegen aan e-mail)
- Dialogvenster Scan-instellingen (Scan Settings) (instellingen scannerknoppen)
- Bijlage: Andere bestanden openen dan gescande afbeeldingen
 - Afbeeldingen importeren die zijn opgeslagen op een geheugenkaart
 - Afbeeldingen openen die op een computer zijn opgeslagen
- Scannen met andere toepassingssoftware
 - Wat is ScanGear (scannerstuurprogramma)?
 - Scannen met geavanceerde instellingen met ScanGear (scannerstuurprogramma)
 - ScanGear (scannerstuurprogramma) starten
 - Scannen in de Basismodus
 - Scannen in de Geavanceerde modus
 - Scannen in de automatische scanmodus
 - Meerdere documenten tegelijk scannen met ScanGear (scannerstuurprogramma)
 - Afbeeldingen corrigeren en kleuren aanpassen met ScanGear (scannerstuurprogramma)
 - Afbeeldingen corrigeren (Beeld verscherpen, Stof en krassen reduceren, Correctie van vervaging, enzovoort)
 - Kleuren aanpassen met een kleurenpatroon
 - Verzadiging en kleurbalans aanpassen
 - Helderheid en contrast aanpassen
 - Histogram aanpassen
 - Tintcurve aanpassen
 - Drempel instellen
- Schermen van ScanGear (scannerstuurprogramma)
 - Tabblad Basismodus (Basic Mode)
 - Tabblad Geavanceerde modus (Advanced Mode)
 - Instellingen voor invoer (Input Settings)
 - Instellingen voor uitvoer (Output Settings)
 - Instellingen voor afbeeldingen (Image Settings)
 - Knoppen voor kleuraanpassing
 - Tabblad Automatische scanmodus (Auto Scan Mode)
 - Dialogvenster Voorkeuren (Preferences)

- Tabblad Scanner
- Tabblad Voorbeeld (Preview)
- Tabblad Scannen (Scan)
- Tabblad Kleurinstellingen (Color Settings)
- Bijlage: handige informatie over scannen
 - Bijsnijdkaders aanpassen
 - Resolutie
 - Bestandsindelingen
 - Kleurafstemming
- Vensters van Canon IJ Network Scan Utility
 - Het menu en instellingenvenster van Canon IJ Network Scan Utility
- Andere scanmethoden
 - Scannen met WIA-stuurprogramma
 - Scannen via het Configuratiescherm (alleen Windows XP)

Kopiëren

Afdrukken met het bedieningspaneel van het apparaat

- Kopiëren
 - Kopieën maken
 - Items instellen
 - Kopieën verkleinen of vergroten
 - Voorbeeldweergave weergeven
- Handige kopieerfuncties gebruiken
 - Hoe selecteert u een handig kopieermenu?
 - Kopiëren op beide zijden van het papier (Dubbelzijdige kopie (Two-sided copy))
 - Twee pagina's kopiëren op één pagina (2 op 1 kopie (2-on-1 copy))
 - Vier pagina's kopiëren op één pagina (4 op 1 kopie (4-on-1 copy))
 - Kopiëren zonder marges (Kopie zonder marges (Borderless copy))
 - Dikke originelen zoals boeken kopiëren (Kop. kader wissen (Frame erase copy))
 - De gelabelde kant van een schijf kopiëren

Problemen oplossen

Problemen oplossen

- Problemen oplossen
 - Als er een fout optreedt
 - Het apparaat kan niet worden ingeschakeld
 - Er wordt een foutbericht weergegeven op het LCD-scherm
 - LCD-scherm geeft geen beeld
 - Er wordt een ongewenste taal weergegeven op het LCD-scherm
 - Kan MP Drivers niet installeren

Kan de toepassing niet installeren

Easy-PhotoPrint Pro wordt niet gestart of het menu Easy-PhotoPrint Pro wordt niet weergegeven

Easy-WebPrint EX wordt niet gestart of het menu Easy-WebPrint EX wordt niet weergegeven

Kan geen goede verbinding maken met een computer met een USB-kabel

Afdruk- of scansnelheid is laag/USB Hi-Speed-verbinding werkt niet/Het bericht 'Dit apparaat kan sneller werken' wordt weergegeven

Afdrukresultaten niet naar behoren

De afdruktaak wordt niet voltooid

Een deel van de pagina wordt niet afgedrukt

Geen afdrukresultaten/Onduidelijke afdrukken/Onjuiste kleuren/Witte strepen

Lijnen worden verkeerd afgedrukt

Lijn of afbeelding wordt niet of slechts gedeeltelijk afgedrukt

Afgedrukt papier krult om of vertoont inktvlekken

Papier vertoont vlekken/Papieroppervlak vertoont krassen

Vegen op de achterzijde van het papier

Er worden verticale lijnen afgedrukt op de zijde van de afdruk

Kleuren zijn ongelijkmatig of vertonen strepen

De afdruktaak wordt niet gestart

Kopieer-/afdruktaak wordt beëindigd voordat deze is voltooid

Het apparaat beweegt maar er wordt geen inkt toegevoerd

De afdruksnelheid is lager dan verwacht

Printkophouder beweegt niet naar de positie voor vervangen

Het papier wordt niet correct ingevoerd

Papier wordt niet ingevoerd vanuit de papierbron die is opgegeven met het printerstuurprogramma

Papierstoringen

Papier is vastgelopen in de papieruitvoeropening of de achterste lade

Papier is vastgelopen in de transporteenheid van het apparaat

Het vastgelopen papier is niet verwijderd bij automatisch dubbelzijdig afdrukken

In andere gevallen

Er wordt een bericht weergegeven op het computerscherm

Foutcode: B200 Er is een printerfout opgetreden. Zet de printer uit en verwijder het netsnoer van de printer uit het stopcontact. Neem vervolgens contact op met het ondersteuningscentrum. wordt weergegeven

Foutcode: **** Er is een printerfout opgetreden. Zet de printer uit en weer aan. Als de fout zich blijft voordoen, raadpleegt u de gebruikershandleiding voor meer informatie. wordt weergegeven

Er wordt een fout betreffende het automatisch dubbelzijdig afdrukken weergegeven

Er wordt een fout betreffende het automatisch uitlijnen

van de printkop weergegeven

Er wordt een foutbericht weergegeven over het netsnoer dat wordt losgekoppeld

Schrijffout/Uitvoerfout/Communicatiefout

Andere foutberichten

Het venster Inkjetprinter/Scanner/Fax - Extended Survey Program wordt weergegeven

Automatisch dubbelzijdig afdrukken mislukt

Voor Windows-gebruikers

De printerstatusmonitor wordt niet weergegeven

Altijd MP Navigator EX starten wanneer de knop Kleur (Color) of Zwart (Black) op het apparaat wordt aangeraakt

Er wordt een foutbericht weergegeven op een PictBridge-compatibel apparaat

Er kan niet goed worden afgedrukt vanaf een draadloos communicatieapparaat

Een geheugenkaart kan niet worden verwijderd

Problemen met scannen

De scanner werkt niet

ScanGear (scannerstuurprogramma) start niet

Er verschijnt een foutbericht en het scherm van ScanGear (scannerstuurprogramma) wordt niet weergegeven

Scankwaliteit (afbeelding op het scherm) is slecht

De gescande afbeelding wordt omringd door extra witruimte

Er kunnen niet meerdere documenten tegelijk worden gescand

Scannen in de automatische scanmodus werkt niet goed

Lage scansnelheid

Er wordt een bericht weergegeven dat er onvoldoende geheugen is

De computer loopt vast tijdens het scannen

De scanner werkt niet nadat een upgrade van Windows is uitgevoerd

Problemen met software

Het e-mailprogramma dat u wilt gebruiken, wordt niet weergegeven in het scherm waarin u het e-mailprogramma kunt selecteren

De gescande afbeelding wordt vergroot of verkleind afgedrukt

De gescande afbeelding wordt vergroot of verkleind weergegeven op het computerscherm

De gescande afbeelding kan niet worden geopend

Problemen met MP Navigator EX

Kan niet scannen met de juiste afmetingen

Bij scannen vanaf het bedieningspaneel kan de positie of het formaat van de afbeelding niet goed worden vastgesteld

Document is juist geplaatst, maar de gescande afbeelding is scheef

Document is juist geplaatst, maar de afdrukstand in de gescande afbeelding is gewijzigd

Kan de inhoud in CREATIVE PARK PREMIUM niet gebruiken

Als u het probleem niet kunt oplossen

Veelgestelde vragen

Instructies voor gebruik (printerbesturingsbestand)

Algemene opmerkingen (scannerstuurprogramma)

Easy-PhotoPrint EX gebruiken

Werken met MP Navigator EX

Uitgebreide Handleiding

Uitgebreide Handleiding > Deze handleiding gebruiken

Deze handleiding gebruiken

- ➔ Werken met het deelvenster Inhoud
- ➔ Werken met het toelichtingsvenster
- ➔ Deze handleiding afdrukken
- ➔ Trefwoorden gebruiken om documenten te vinden
- ➔ Documenten registreren in Mijn handleiding
- ➔ Symbolen in dit document
- ➔ Handelsmerken en licenties

[Naar boven](#) ↑

Uitgebreide Handleiding

Uitgebreide Handleiding > Deze handleiding gebruiken > Werken met het deelvenster Inhoud

Werken met het deelvenster Inhoud

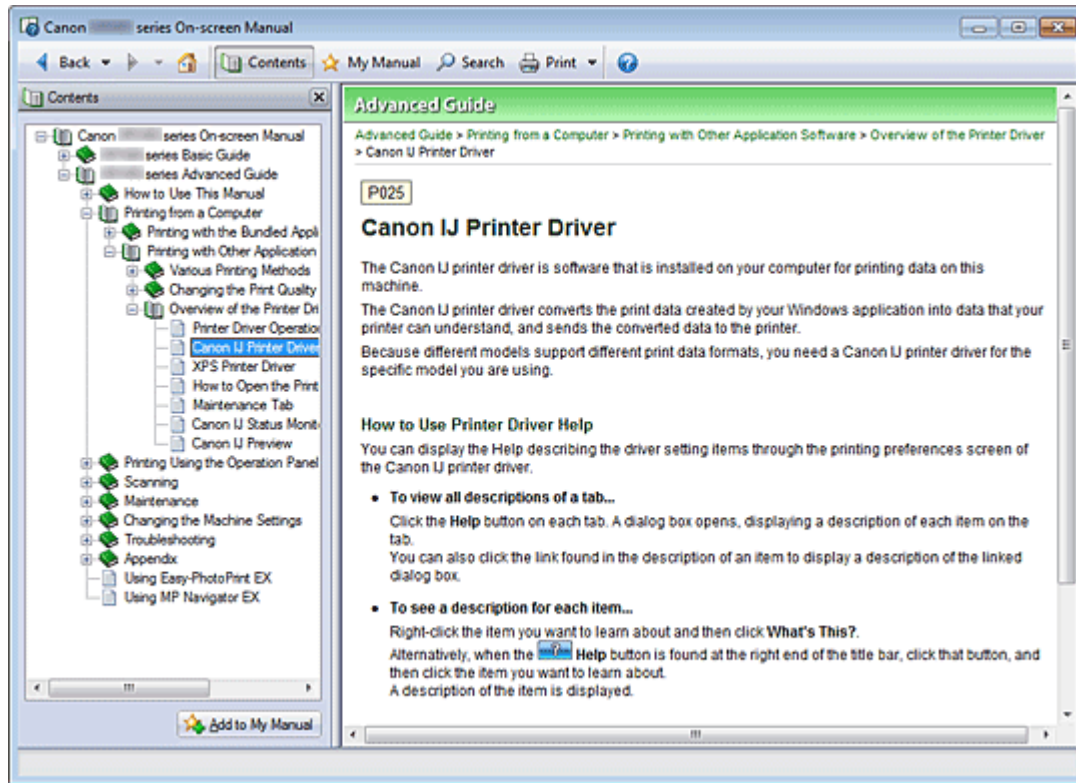

Wanneer u op een titel van een document in het deelvenster Inhoud links van de online handleiding klikt, worden de documenten met die titel weergegeven in het toelichtingsvenster aan de rechterkant.

Wanneer u op  links van  klikt, worden de titels van onderliggende documenten weergegeven.

Opmerking

- Klik op  om het deelvenster Inhoud te sluiten of weer te geven.

Naar boven 

Uitgebreide Handleiding

Uitgebreide Handleiding > Deze handleiding gebruiken > Werken met het toelichtingsvenster

Werken met het toelichtingsvenster

Toelichtingsvenster

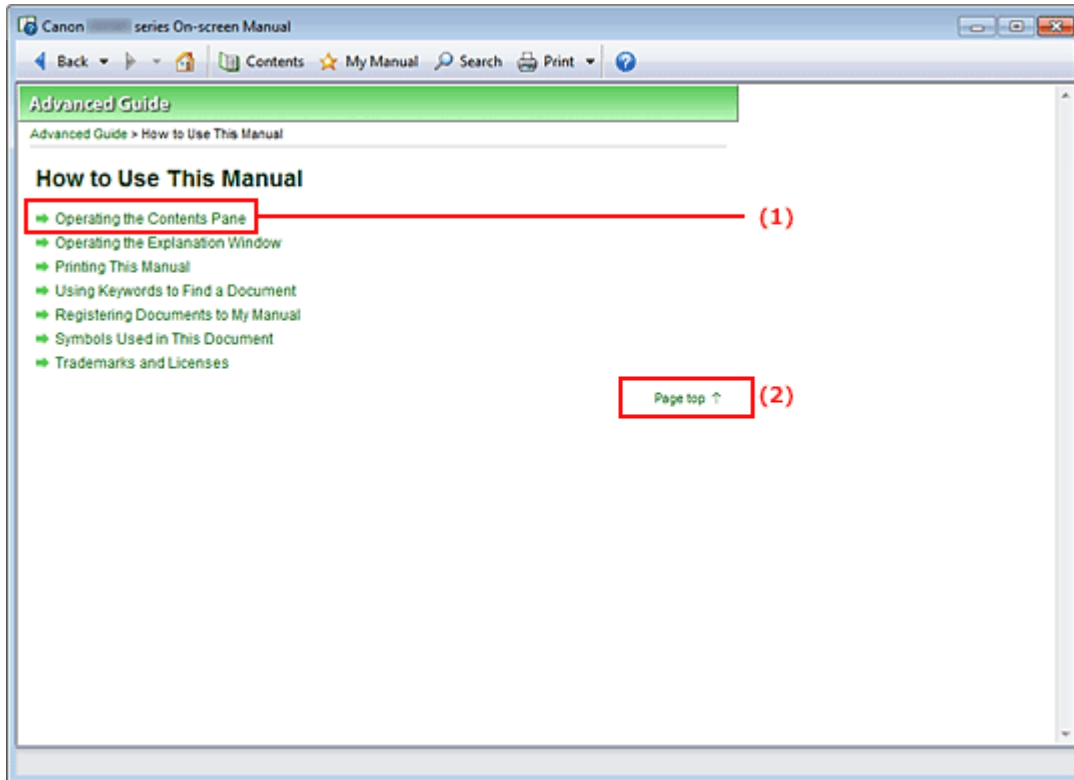

(1) Klik op de groene tekens om naar het bijbehorende document te gaan.

(2) De cursor wordt naar het begin van dit document verplaatst.

Venster dat gebruikt wordt in toelichting van de bewerking

In deze online handleiding wordt de toelichting weergegeven met een venster wanneer het Windows 7 Home Premium-besturingssysteem (hieronder Windows 7 genaamd) wordt gebruikt.

[Naar boven ↑](#)

Uitgebreide Handleiding

Uitgebreide Handleiding > Deze handleiding gebruiken > Deze handleiding afdrukken

Deze handleiding afdrukken



Klik op  om het deelvenster Afdrukken links van de online handleiding weer te geven.

Opmerking

- Klik op  om het deelvenster Afdrukken te sluiten of weer te geven.
- Wanneer u op  klikt en vervolgens op Pagina-instelling (Page Setup), wordt het dialoogvenster Pagina-instelling (Page Setup) weergegeven. Vervolgens kunt u gemakkelijk instellen op welk papier u wilt afdrukken.
- Klik op  en vervolgens op Afdrukinstellingen (Print Settings) om het dialoogvenster Afdrukken (Print) weer te geven. Als het dialoogvenster wordt weergegeven, selecteert u de printer die moet worden gebruikt voor het afdrukken. Op het tabblad Afdrukinst. (Print Setup) kunt u ook kiezen welke printer moet worden gebruikt.
Nadat u de te gebruiken printer hebt geselecteerd, klikt u op Eigenschappen... (Properties...) om de afdrukinstellingen op te geven.
- Klik op  en klik vervolgens op Optie-instellingen (Option Settings) om het dialoogvenster Optie-instellingen (Option Settings) weer te geven. Nu kunt u de afdruktaken instellen.
 - Titel en paginanummer van het document afdrukken (Print document title and page number)
Als dit selectievakje is ingeschakeld, worden de naam van de handleiding en het paginanummer afgedrukt in de koptekst (het begin van het document).
 - Achtergrondkleur en afbeeldingen afdrukken (Print background color and images)
Als dit selectievakje is ingeschakeld, worden de achtergrondkleur en afbeeldingen afgedrukt. Sommige afbeeldingen worden altijd afgedrukt, ongeacht de instelling van dit selectievakje.
 - Aantal pagina's controleren voor het afdrukken (Check number of pages to be printed before printing)
Als dit selectievakje is ingeschakeld, wordt het dialoogvenster Bevestiging paginateller voor afdrukken (Print Page Count Confirmation) weergegeven voordat het afdrukken wordt gestart. In dit dialoogvenster kunt u controleren hoeveel pagina's worden afgedrukt.

Selecteer op het tabblad Docum. select. (Document Selection) de afdrukmethode voor het document. De volgende vier afdrukmethoden zijn beschikbaar:

- [Huidig document afdrukken](#)
- [Geselecteerde documenten afdrukken](#)
- [Mijn handleiding afdrukken](#)
- [Alle documenten afdrukken](#)

Opmerking

- U kunt het af te drukken type selecteren en vervolgens gemakkelijk de afdrুকinstellingen opgeven op het tabblad Afdrukinst. (Print Setup).

Huidig document afdrukken

U kunt het huidige document afdrukken.

1. Selecteer in Doel selecteren (Select Target) de optie Huidig document (Current Document).

De titel van het huidige document wordt weergegeven in de lijst Documenten die afgedrukt moeten worden (Documents to Be Printed).

Opmerking

- Als u Gekoppelde documenten afdrukken (Print linked documents) selecteert, kunt u ook documenten afdrukken die zijn gekoppeld aan het huidige document. De gekoppelde documenten worden toegevoegd aan de lijst Documenten die afgedrukt moeten worden (Documents to Be Printed).
- Klik op Afdrukvoorbeeld (Print Preview) om de afdrukresultaten te bekijken voordat u het document daadwerkelijk afdrukt.

2. Klik op het tabblad Afdrukinst. (Print Setup)

Selecteer op het tabblad Pagina-instelling (Page Setup) de printer die u wilt gebruiken en geef eenvoudige afdrুকinstellingen op, voor zover nodig.

3. Klik op Afdrukken starten (Start Printing).

Er wordt een bericht weergegeven om te bevestigen hoeveel pagina's worden weergegeven.

4. Voer het afdrukken uit

Bevestig het aantal af te drukken pagina's en klik op Ja (Yes).

De weergegeven documenten worden afgedrukt.

Geselecteerde documenten afdrukken

U kunt de gewenste documenten selecteren en afdrukken.

1. Selecteer in Doel selecteren (Select Target) de optie Geselecteerde documenten (Selected Documents).

De titels van alle documenten worden weergegeven in de lijst Documenten die afgedrukt moeten worden (Documents to Be Printed).

2. Selecteer de documenten die u wilt afdrukken

Schakel in de lijst Documenten die afgedrukt moeten worden (Documents to Be Printed) de selectievakjes in voor de titels van de documenten die u wilt afdrukken.

Opmerking

- Wanneer u het selectievakje Documenten in lagere hiërarchieën automatisch selecteren (Automatically select documents in lower hierarchies) inschakelt, worden de selectievakjes van alle titels van documenten in lagere hiërarchieën ingeschakeld.

- Klik op Alles selecteren (Select All) als u de selectievakjes van alle titels van documenten wilt inschakelen.
Klik op Alles wissen (Clear All) als u de selectie van alle titels van documenten ongedaan wilt maken.
 - Klik op Afdrukvoorbeeld (Print Preview) om de afdrukresultaten te bekijken voordat u het document daadwerkelijk afdrukt.
-

3. Klik op het tabblad Afdrukinst. (Print Setup)

Selecteer op het tabblad Pagina-instelling (Page Setup) de printer die u wilt gebruiken en geef eenvoudige afdrukinstellingen op, voor zover nodig.

4. Klik op Afdrukken starten (Start Printing).

Er wordt een bericht weergegeven om te bevestigen hoeveel pagina's worden weergegeven.

5. Voer het afdrukken uit

Bevestig het aantal af te drukken pagina's en klik op Ja (Yes).

Alle documenten waarvan het selectievakje is ingeschakeld, worden afgedrukt.

Mijn handleiding afdrukken

U kunt alle documenten in Mijn handleiding selecteren en afdrukken.

Zie '[Documenten registreren in Mijn handleiding](#)' voor meer informatie over Mijn handleiding.

1. Selecteer in Doel selecteren (Select Target) de optie Mijn handleiding (My Manual).

De titels van alle documenten die zijn geregistreerd in Mijn handleiding, worden weergegeven in de lijst Documenten die afgedrukt moeten worden (Documents to Be Printed).

2. Selecteer de documenten die u wilt afdrukken

Schakel in de lijst Documenten die afgedrukt moeten worden (Documents to Be Printed) de selectievakjes in voor de titels van de documenten die u wilt afdrukken.



Opmerking

- Klik op Alles selecteren (Select All) als u de selectievakjes van alle titels van documenten wilt inschakelen.
Klik op Alles wissen (Clear All) als u de selectie van alle titels van documenten ongedaan wilt maken.
 - Klik op Afdrukvoorbeeld (Print Preview) om de afdrukresultaten te bekijken voordat u het document daadwerkelijk afdrukt.
-

3. Klik op het tabblad Afdrukinst. (Print Setup)

Selecteer op het tabblad Pagina-instelling (Page Setup) de printer die u wilt gebruiken en geef eenvoudige afdrukinstellingen op, voor zover nodig.

4. Klik op Afdrukken starten (Start Printing).

Er wordt een bericht weergegeven om te bevestigen hoeveel pagina's worden weergegeven.

5. Voer het afdrukken uit

Bevestig het aantal af te drukken pagina's en klik op Ja (Yes).

Alle documenten waarvan het selectievakje is ingeschakeld, worden afgedrukt.

Alle documenten afdrukken

U kunt alle documenten van de online handleiding afdrukken.

1. Selecteer in Doel selecteren (Select Target) de optie Alle documenten (All Documents).

De titels van alle documenten worden weergegeven in de lijst Documenten die afgedrukt moeten worden (Documents to Be Printed) en de selectievakjes worden automatisch ingeschakeld.



Opmerking

- Als u het selectievakje van de titel van een document wist, wordt dat document niet afgedrukt.
- Klik op Alles selecteren (Select All) als u de selectievakjes van alle titels van documenten wilt inschakelen.
Klik op Alles wissen (Clear All) als u de selectie van alle titels van documenten ongedaan wilt maken.
- Klik op Afdrukvoorbeeld (Print Preview) om de afdrukresultaten te bekijken voordat u het document daadwerkelijk afdrukt.

2. Klik op het tabblad Afdrukinst. (Print Setup)

Selecteer op het tabblad Pagina-instelling (Page Setup) de printer die u wilt gebruiken en geef eenvoudige afdrukinstellingen op, voor zover nodig.

3. Klik op Afdrukken starten (Start Printing).

Er wordt een bericht weergegeven om te bevestigen hoeveel pagina's worden weergegeven.

4. Voer het afdrukken uit

Bevestig het aantal af te drukken pagina's en klik op Ja (Yes).

Alle documenten worden afgedrukt.



Belangrijk

- Het afdrukken van alle documenten kost veel papier. Controleer het aantal af te drukken pagina's dat wordt weergegeven in het dialoogvenster Bevestiging paginateller voor afdrukken (Print Page Count Confirmation) voordat u gaat afdrukken.
- In het dialoogvenster Afdrukvoorbeeld (Print Preview) kunt u het afdrukken schalen naar de papierbreedte en het zoompercentage instellen. Als de afdrukgegevens echter groter zijn dan het papier als gevolg van het nieuwe zoompercentage, wordt dat deel van het document niet afgedrukt op het papier.

[Naar boven ↑](#)

Uitgebreide Handleiding

Uitgebreide Handleiding > Deze handleiding gebruiken > Trefwoorden gebruiken om documenten te vinden

Trefwoorden gebruiken om documenten te vinden

U kunt een trefwoord invoeren om te zoeken naar een bepaald document.
Alle documenten in de weergegeven online handleiding worden doorzocht.

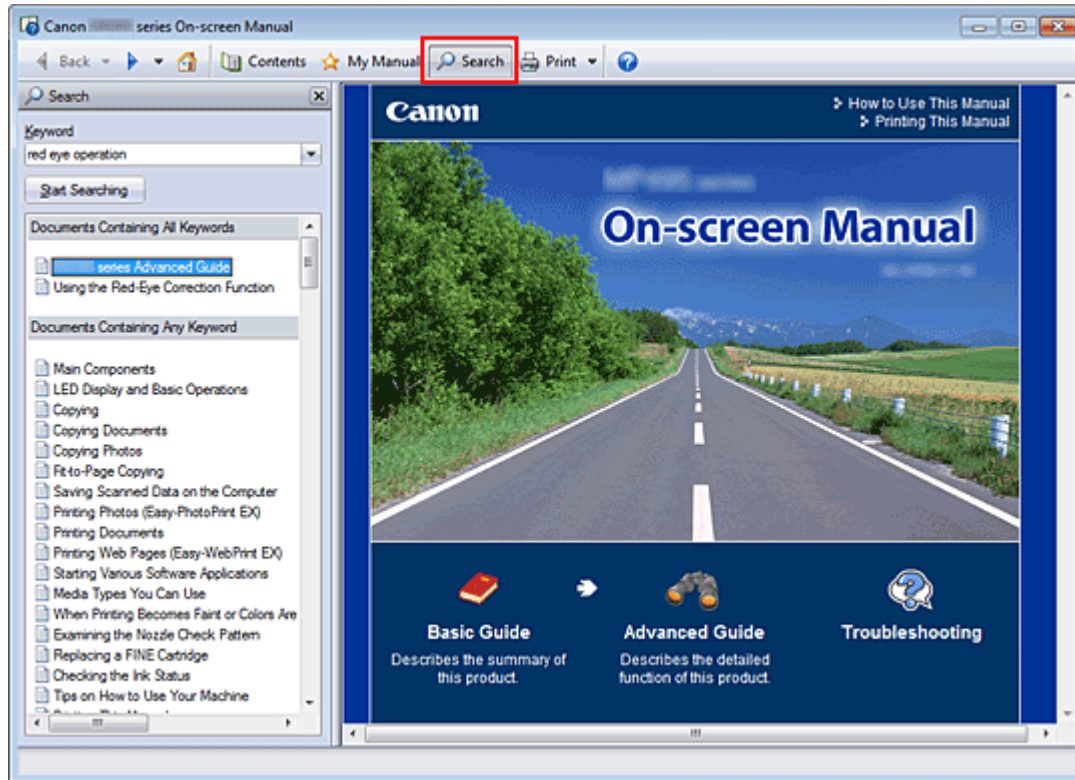

1. Klik op

Het deelvenster Zoeken wordt links van de online handleiding weergegeven.

Opmerking

- Klik op  om het deelvenster Zoeken te sluiten of weer te geven.

2. Voer een trefwoord in

Voer in het vak Sleutelwoord (Keyword) een trefwoord in voor het onderwerp waarnaar u wilt zoeken.
Scheid trefwoorden met een spatie als u meerdere trefwoorden wilt invoeren.

Opmerking

- U kunt maximaal 10 trefwoorden of 255 tekens invoeren.
- Er wordt geen onderscheid gemaakt tussen hoofdletters en kleine letters.
- Het programma kan ook zoeken naar trefwoorden die spaties bevatten.
- Hieronder wordt beschreven hoe u gemakkelijk en snel een te lezen document kunt vinden door trefwoorden in te voeren.
 - Leren hoe u een functie die u gebruikt moet bedienen:
Typ de naam van het menu op het bedieningspaneel van dit apparaat of op de computer (bijvoorbeeld Kader wissen).
 - Een toelichting van de bediening voor een bepaald doel vinden:
Typ de functie en het item dat u wilt afdrukken (bijvoorbeeld: kalender afdrukken).

3. Klik op Zoeken starten (Start Searching)

De zoekopdracht wordt gestart en de titels van documenten die het trefwoord bevatten, worden weergegeven in de lijst met zoekresultaten.

Wanneer u een zoekopdracht met meerdere trefwoorden invoert, worden de zoekresultaten als volgt weergegeven:

[Documenten die volledig overeenkomen] ([Documents Containing Perfect Match])

Documenten die de volledige gezochte tekenreeks (inclusief spaties) bevatten, precies zoals ingevoerd (exacte overeenkomst)

[Documenten met alle sleutelwoorden] ([Documents Containing All Keywords])

Documenten die alle ingevoerde trefwoorden bevatten

[Documenten met een aantal sleutelwoorden] ([Documents Containing Any Keyword])

Documenten die ten minste één van de ingevoerde trefwoorden bevatten

4. Geef het document dat u wilt lezen weer

Dubbelklik in de lijst met zoekresultaten op de titel van het document dat u wilt lezen (of selecteer dit onderwerp en druk op Enter).

De documenten van die titel worden weergegeven en de trefwoorden die gevonden zijn op die documenten, worden gemarkeerd.

Opmerking

- De zoekgeschiedenis blijft bestaan wanneer u het ingevoerde trefwoord wijzigt en meerdere zoekopdrachten uitvoert. Als u de zoekgeschiedenis wilt verwijderen, klikt u op  rechts van Sleutelwoord (Keyword) en selecteert u Geschiedenis wissen (Clear History), wat wordt weergegeven.
-

[Naar boven ↑](#)

Uitgebreide Handleiding

Uitgebreide Handleiding > Deze handleiding gebruiken > Documenten registreren in Mijn handleiding

Documenten registreren in Mijn handleiding

Registreer de meest bekeken documenten als documenten in Mijn handleiding zodat u deze documenten snel kunt raadplegen.

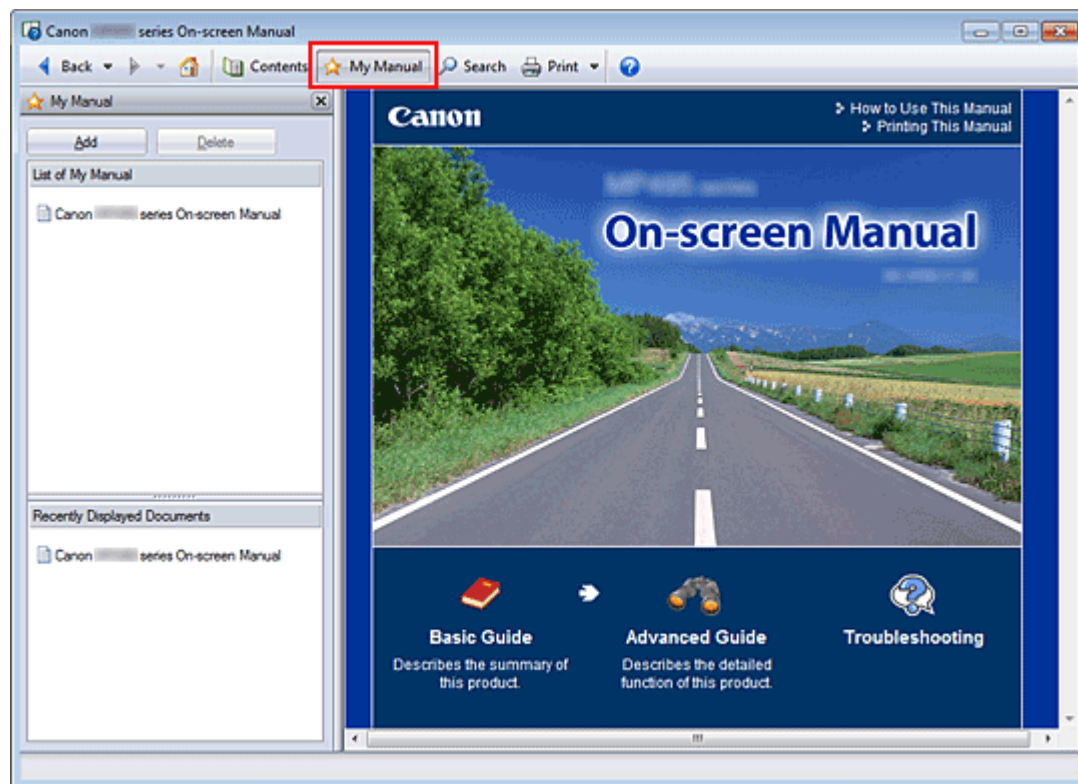

1. Het document weergeven

Geef het document weer dat u wilt toevoegen aan Mijn handleiding.

2. Klik op

Het deelvenster Mijn handleiding wordt links van de on line handleiding weergegeven.

Opmerking

- Klik op  om het deelvenster Mijn handleiding te sluiten of weer te geven.

3. Registreer het document in Mijn handleiding

Klik op Toevoegen (Add).

De titel van het weergegeven document wordt toegevoegd aan Lijst van mijn handleiding (List of My Manual).

Opmerking

- U kunt ook met de volgende methoden documenten toevoegen aan Mijn handleiding. Als u een document toevoegt aan Mijn handleiding, wordt het teken  weergegeven bij de pictogrammen voor het document in het deelvenster Inhoud.
 - Dubbelklik in de lijst Onlangs weergegeven documenten (Recently Displayed Documents) op de titel van het document dat u wilt toevoegen aan Mijn handleiding (of selecteer het document en druk op Enter om de titel weer te geven) en klik vervolgens op Toevoegen (Add).
 - Klik met de rechtermuisknop op de titel van het document in het deelvenster Inhoud of klik met de rechtermuisknop in het toelichtingsvenster en selecteer vervolgens Toevoegen aan

Mijn handleiding (Add to My Manual) in het contextmenu.

- Selecteer in het deelvenster Inhoud de titel van het document dat u wilt toevoegen aan Mijn handleiding en klik vervolgens op Toevoegen aan Mijn handleiding (Add to My Manual) rechtsonder in het scherm.
-

4. Geef Mijn handleiding weer

Als u dubbelklikt op de titel van een document in de Lijst van mijn handleiding (List of My Manual) of als u de titel van het document selecteert en op Enter drukt, wordt dat document weergegeven in het toelichtingsvenster.



Opmerking

- Als u een document uit de Lijst van mijn handleiding (List of My Manual) wilt verwijderen, selecteert u de titel van dat document in de lijst en klikt u op Verwijderen (Delete) (of drukt u op de toets Delete).
-

[Naar boven](#) ↑

Uitgebreide Handleiding

[Uitgebreide Handleiding](#) > [Deze handleiding gebruiken](#) > Symbolen in dit document

Symbolen in dit document

Waarschuwing

Instructies die u moet volgen om te voorkomen dat er als gevolg van een onjuiste bediening van het apparaat gevaarlijke situaties ontstaan die mogelijk tot ernstig lichamelijk letsel of zelfs de dood kunnen leiden. Deze instructies zijn essentieel voor een veilige werking van het apparaat.

Let op

Instructies die u moet volgen om lichamelijk letsel of materiële schade als gevolg van een onjuiste bediening van het apparaat te voorkomen. Deze instructies zijn essentieel voor een veilige werking van het apparaat.

Belangrijk

Instructies met belangrijke informatie. Vergeet deze aanwijzingen niet te lezen.

Opmerking

De instructies bevatten opmerkingen bij handelingen en extra toelichtingen.

[Naar boven](#) ↑

Uitgebreide Handleiding

[Uitgebreide Handleiding](#) > [Deze handleiding gebruiken](#) > [Handelsmerken en licenties](#)

Handelsmerken en licenties

- Microsoft is een gedeponeerd handelsmerk van Microsoft Corporation.
- Windows is een handelsmerk of gedeponeerd handelsmerk van Microsoft Corporation in de Verenigde Staten en/of andere landen.
- Windows Vista is een handelsmerk of gedeponeerd handelsmerk van Microsoft Corporation in de Verenigde Staten en/of andere landen.
- Internet Explorer is een handelsmerk of gedeponeerd handelsmerk van Microsoft Corporation in de Verenigde Staten en/of andere landen.
- Dit apparaat bevat exFAT-technologie onder licentie van Microsoft.
- Macintosh, Mac en AirPort zijn gedeponeerde handelsmerken van Apple Inc., in de V.S. en andere landen.
- Bonjour is een handelsmerk van Apple Inc., gedeponeerd in de VS en andere landen.
- Adobe, Adobe Photoshop, Adobe Photoshop Elements, Adobe RGB en Adobe RGB (1998) zijn gedeponeerde handelsmerken of handelsmerken van Adobe Systems Incorporated in de Verenigde Staten en/of andere landen.
- Photo Rag is een handelsmerk van Hahnemühle FineArt GmbH.
- Bluetooth is een handelsmerk van Bluetooth SIG, Inc., V.S. en gebruiksrecht van dit product is verleend aan Canon Inc.
- Ethernet is een handelsmerk van Xerox Corporation.

Opmerking

- De officiële naam van Windows Vista is Microsoft Windows Vista-besturingssysteem.
-

Exif Print

Dit apparaat ondersteunt Exif Print.

Exif Print is een standaard voor het verbeteren van de communicatie tussen digitale camera's en printers. Wanneer u een digitale camera aansluit die geschikt is voor Exif Print, worden de camera-afbeeldingsgegevens van het moment van de opname gebruikt en geoptimaliseerd, wat resulteert in afdrucken van een zeer hoge kwaliteit.

[Naar boven](#) ↑

Uitgebreide Handleiding

Uitgebreide Handleiding > Afdrukken vanaf een computer

Afdrukken vanaf een computer

- ➔ Afdrukken met de meegeleverde software
- ➔ Afdrukken met andere toepassingen

[Naar boven ↕](#)

Uitgebreide Handleiding

Uitgebreide Handleiding > Afdrukken vanaf een computer > Afdrukken met de meegeleverde software

Afdrukken met de meegeleverde software

- ➔ [Wat is Easy-PhotoPrint EX?](#)
- ➔ [Foto's afdrukken](#)
- ➔ [Een album maken](#)
- ➔ [Labels op discs afdrukken](#)
- ➔ [Kalenders afdrukken](#)
- ➔ [Stickers afdrukken](#)
- ➔ [Opmaak afdrukken](#)
- ➔ [Premium inhoud afdrukken](#)
- ➔ [Foto's corrigeren en verbeteren](#)
- ➔ [Afbeeldingen maken op basis van video's](#)
- ➔ [Afbeeldingen downloaden van fotodeelsites](#)
- ➔ [Vragen en antwoorden](#)
- ➔ [Instellingen voor Photo Print](#)
- ➔ [Overige instellingen](#)
- ➔ [Wat is Easy-PhotoPrint Pro?](#)
- ➔ [Mooie foto's afdrukken](#)
- ➔ [Afdrukken met Easy-PhotoPrint Pro](#)
- ➔ [Kleuren van foto's aanpassen](#)
- ➔ [Instellingen Easy-PhotoPrint Pro](#)

[Naar boven](#) ↑

Uitgebreide Handleiding

Uitgebreide Handleiding > Afdrukken vanaf een computer > Afdrukken met de meegeleverde software > Wat is Easy-PhotoPrint EX?

A000

[Easy-PhotoPrint EX](#)

Wat is Easy-PhotoPrint EX?

U kunt met Easy-PhotoPrint EX op eenvoudige wijze albums, kalenders en stickers maken door foto's te selecteren die met een digitale camera zijn gemaakt.

U kunt ook heel gemakkelijk foto's zonder rand afdrukken.

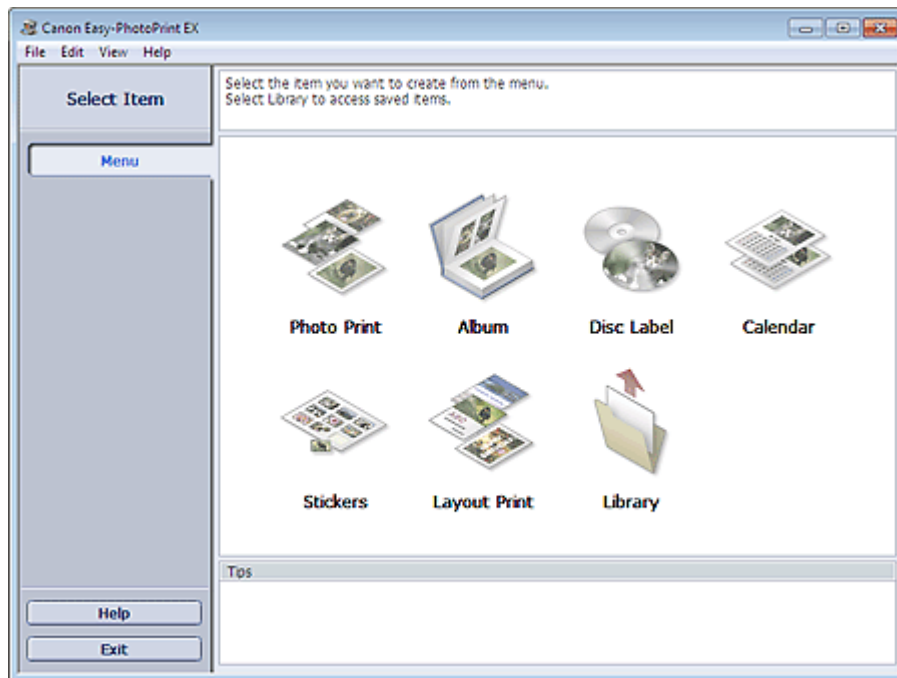

Belangrijk

- Easy-PhotoPrint EX kan alleen worden gebruikt voor Canon-inkjetprinters. Sommige compacte Canon-fotoprinters, waaronder de SELPHY CP series, worden niet ondersteund.
- Als er geen printer is geïnstalleerd die Easy-PhotoPrint EX ondersteunt, kunt u items die u maakt niet afdrukken.
- Als Easy-PhotoPrint EX wordt geïnstalleerd op een computer waarop Easy-LayoutPrint is geïnstalleerd, wordt Easy-LayoutPrint vervangen door Easy-PhotoPrint EX.

Opmerking

- Raadpleeg de Help van Easy-PhotoPrint EX voor beschrijvingen van de vensters van Easy-PhotoPrint EX. Klik op Help in een scherm of dialoogvenster, of selecteer Help bij Easy-PhotoPrint EX... (Easy-PhotoPrint EX Help...) in het menu Help. De Help wordt weergegeven.

Informatie over Exif Print

Easy-PhotoPrint EX ondersteunt 'Exif Print'. Exif Print is een standaard voor het verbeteren van de communicatie tussen digitale camera's en printers.

Wanneer u een digitale camera aansluit die geschikt is voor Exif Print, worden de afbeeldingsgegevens van het moment van de opname gebruikt en geoptimaliseerd, wat resulteert in afdrukken van een zeer hoge kwaliteit.

Easy-PhotoPrint EX openen vanuit andere toepassingen

Easy-PhotoPrint EX kan worden geopend vanuit andere toepassingen.

Raadpleeg de handleiding van het programma voor meer informatie over de procedure voor het openen van Easy-PhotoPrint EX.

- MP Navigator EX versie 1.00 of later ondersteunt de volgende functies.
 - Photo Print
 - Album
- ZoomBrowser EX versie 6.0 of later ondersteunt de volgende functies.
 - Photo Print
 - Album
- ZoomBrowser EX versie 5.8 of later ondersteunt de volgende functie.
 - Album
- Digital Photo Professional versie.3.2 of later ondersteunt de volgende functie.
 - Photo Print

Belangrijk

- De volgende beperkingen zijn van toepassing als u Easy-PhotoPrint EX opent vanuit Digital Photo Professional:
 - Menu en Openen (Open) worden niet weergegeven in het gedeelte met knoppen voor stappen aan de linkerkant van het scherm.
 - U kunt afbeeldingen niet corrigeren/verbeteren.
 - De weergavevolgorde van afbeeldingen kan niet worden gewijzigd.
 - Bewerkte afbeeldingen kunnen niet worden opgeslagen.
 - Alleen ICC-profiel inschakelen (Enable ICC Profile) kan worden geselecteerd voor Kleurcorrectie voor afdrukken (Color correction for printing) op het tabblad Geavanceerd (Advanced) van het dialoogvenster Voorkeuren (Preferences). U kunt daarom de functies Vivid Photo en Ruisreductie in foto (Photo Noise Reduction) niet gebruiken.

- Solution Menu EX versie 1.0.0 of later ondersteunt de volgende functies.
 - Photo Print
 - Album
 - Disclabel (Disc Label)
 - Kalender (Calendar)
 - Opmaak afdrukken (Layout Print)
 - Premium inhoud afdrukken (PREMIUM Contents Print)

Belangrijk

- Als u Easy-PhotoPrint EX start door een functie te selecteren in Solution Menu EX, wordt Menu niet weergegeven in het gedeelte met knoppen voor stappen aan de linkerkant van het scherm.
- Premium inhoud afdrukken (PREMIUM Contents Print) wordt niet weergegeven bij Menu in Easy-PhotoPrint EX.
Als u premium inhoud wilt afdrukken, start u Easy-PhotoPrint EX vanuit Solution Menu EX.
- Houd bij gebruik van Premium inhoud afdrukken (PREMIUM Contents Print) rekening met de volgende punten.
 - Als u wilt afdrukken met Easy-PhotoPrint EX, moet u de exclusieve inhoud downloaden en installeren.
Raadpleeg '[Premium inhoud downloaden](#)' voor meer informatie over het downloaden van de inhoud.
 - U mag de gedownloade of afgedrukte inhoud alleen voor persoonlijke doeleinden gebruiken.
U mag de inhoud niet voor commerciële doeleinden gebruiken.

Ondersteunde indelingen voor afbeeldingen/videogegevens (extensies)

- BMP (.bmp)
- JPEG (.jpg, .jpeg)
- TIFF (.tif, .tiff)

- PICT (.pict, .pct)
- Easy-PhotoPrint-afbeeldingsbestanden (.epp)
- MOV (.mov)

Belangrijk

- Alleen video's in de MOV-indeling die zijn opgenomen met een digitale camera van Canon worden ondersteund.
- Wanneer u een afbeelding selecteert en er bevindt zich een TIFF-bestand in de geselecteerde map, wordt de afbeelding wellicht niet correct weergegeven of wordt Easy-PhotoPrint EX wellicht afgesloten, afhankelijk van de TIFF-indeling. Verplaats in dergelijke gevallen het TIFF-bestand naar een andere map of sla het bestand op met een andere gegevensindeling en selecteer de map opnieuw.

Opmerking

- De miniaturen van bestanden in niet-ondersteunde indelingen worden weergegeven als  (vraagteken).
- Als Easy-PhotoPrint EX wordt geopend vanuit Digital Photo Professional, worden alle afbeeldingsbestanden die worden ondersteund door Digital Photo Professional weergegeven.

Bestandsindelingen (extensies) die worden ondersteund door Easy-PhotoPrint EX

- Easy-PhotoPrint EX Photo Print-bestand (.el6)
- Easy-PhotoPrint EX Albumbestand (.el1)
- Easy-PhotoPrint EX Stickerbestand (.el2)
- Easy-PhotoPrint EX Kalenderbestand (.el4)
- Easy-PhotoPrint EX Indelingsbestand (.el5)
- Bestand met premium inhoud voor Easy-PhotoPrint EX (.el7)
- CD-LabelPrint-gegevens (.cld)

[Naar boven](#) 

Uitgebreide Handleiding

Uitgebreide Handleiding > Afdrukken vanaf een computer > Afdrukken met de meegeleverde software > Foto's afdrukken

A010

Easy-PhotoPrint EX

Foto's afdrukken

Met Easy-PhotoPrint EX kunt u uw favoriete foto's in verschillende indelingen afdrukken.

U kunt ook heel gemakkelijk foto's zonder rand maken.

Tijdens het afdrukken kunnen automatisch de meest geschikte correcties op de foto's toegepast.

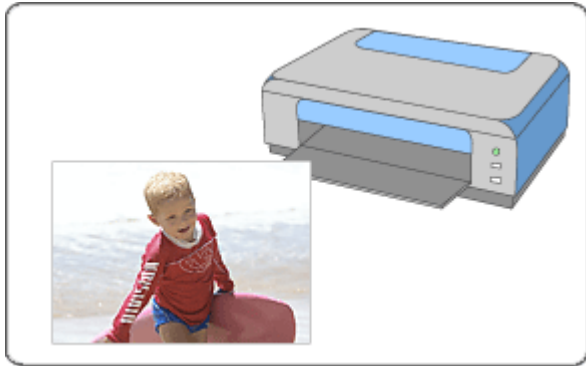

Stappen

1. Easy-PhotoPrint EX openen
2. Een foto selecteren
3. Papier selecteren
4. Afdrukken

Probeer dit

- ➔ Foto's corrigeren en verbeteren
- ➔ Afbeeldingen maken op basis van video's
- ➔ Afbeeldingen downloaden van fotodeelsites
- ➔ Labels op discs rechtstreeks afdrukken
- ➔ Foto's afdrukken in grijstinten
- ➔ Levendige foto's afdrukken
- ➔ Ruis in foto's reduceren
- ➔ Foto's bijsnijden (Photo Print)
- ➔ Een datum op foto's afdrukken (Photo Print)
- ➔ Meerdere foto's op één pagina afdrukken
- ➔ Een index afdrukken
- ➔ Pasfoto's afdrukken (ID Photo Print)
- ➔ Fotogegevens afdrukken
- ➔ Foto's opslaan
- ➔ Opgeslagen bestanden openen

Vragen en antwoorden

- ➡ Hoe kan ik het opgeslagen bestand verplaatsen (of kopiëren)?
- ➡ Welke zijde van de weergegeven afbeelding wordt het eerst afgedrukt?
- ➡ Hoe kan ik met gelijke marges afdrukken?

[Naar boven](#) ↕

Uitgebreide Handleiding

Uitgebreide Handleiding > Afdrukken vanaf een computer > Afdrukken met de meegeleverde software > Foto's afdrukken > Easy-PhotoPrint EX openen

A011

Easy-PhotoPrint EX



Easy-PhotoPrint EX openen

1. Open het menu Start en selecteer Alle programma's (All Programs) > Canon Utilities > Easy-PhotoPrint EX > Easy-PhotoPrint EX.

Easy-PhotoPrint EX wordt gestart en Menu wordt weergegeven.

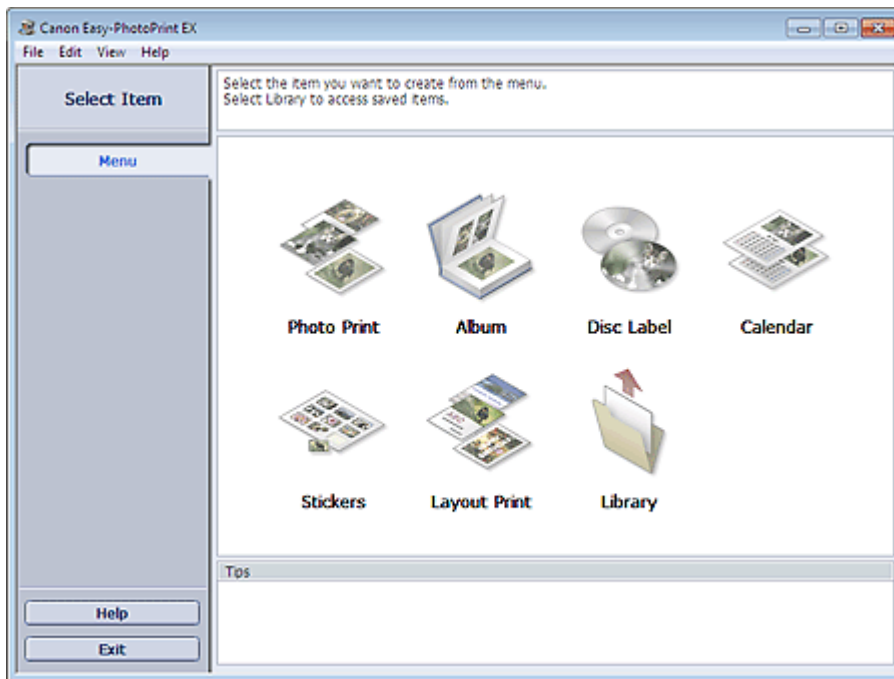

[Naar boven](#)

Uitgebreide Handleiding

Uitgebreide Handleiding > Afdrukken vanaf een computer > Afdrukken met de meegeleverde software > Foto's afdrukken > Een foto selecteren

A012

Easy-PhotoPrint EX



Een foto selecteren

1. Klik bij Menu op Photo Print.

Het venster Afbeeldingen selecteren (Select Images) verschijnt.

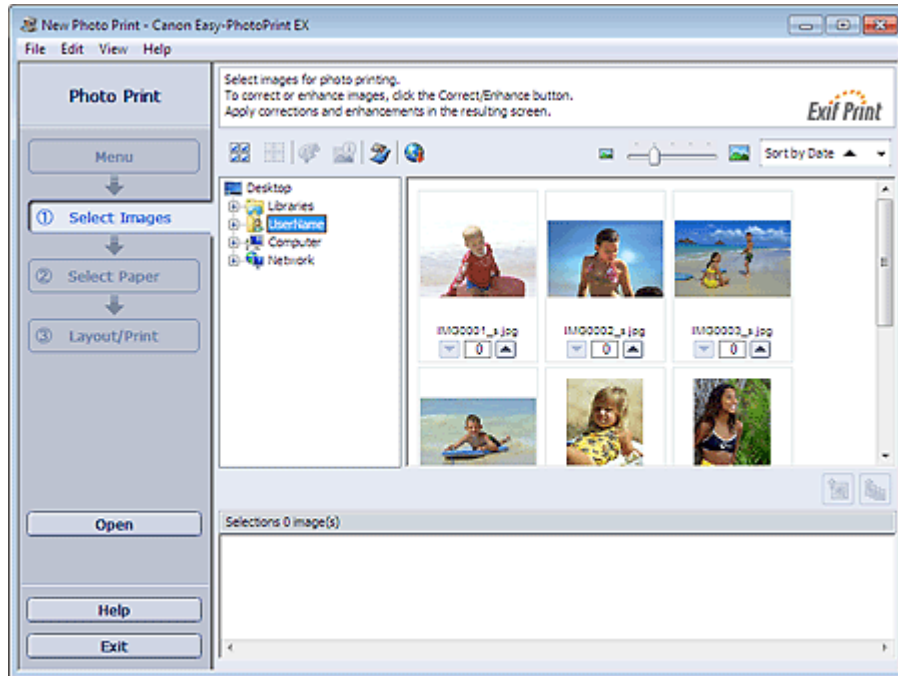

Belangrijk

- De miniatures van de afbeeldingen in de map kunnen als volgt worden weergegeven:
 - De afbeelding wordt weergegeven met een zwarte lijn langs de rand.
 - Een rand van de afbeelding lijkt bijgesneden.
 Dergelijke afbeeldingen worden echter vergroot of als voorbeeld normaal weergegeven, en dit is niet van invloed op het afdrukresultaat.

2. Selecteer in de mappenstructuur de map met de afbeelding die u wilt afdrukken.

De afbeeldingen in de map worden weergegeven als miniatures.

Belangrijk

- Als Easy-PhotoPrint EX wordt geopend vanuit een andere toepassing (MP Navigator EX, ZoomBrowser EX of Digital Photo Professional), wordt het gedeelte met de mappenstructuur niet weergegeven. De afbeeldingen die worden geselecteerd in de toepassing, worden weergegeven als miniatures.





Opmerking

- U kunt ook vastgelegde videoframes gebruiken.
 - ➔ Afbeeldingen maken op basis van video's
- U kunt ook afbeeldingen gebruiken die u hebt gedownload van fotodeelsites op internet.
 - ➔ Afbeeldingen downloaden van fotodeelsites

3. Klik op de afbeelding die u wilt afdrukken.

Het aantal exemplaren wordt als '1' weergegeven onder de aangeklikte afbeelding, terwijl de geselecteerde afbeelding wordt weergegeven in het daarvoor bestemde gedeelte.

Opmerking

- Als u een afbeelding wilt verwijderen uit de lijst met geselecteerde afbeeldingen, selecteert u de afbeelding en klikt u op de knop  (Geïmporteerde afbeelding verwijderen).
Als u alle afbeeldingen wilt verwijderen uit de lijst met geselecteerde afbeeldingen, klikt u op de knop  (Alle geïmporteerde afbeeldingen verwijderen).
 - Als u twee of meer exemplaren van een afbeelding wilt afdrukken, klikt u op  (pijl omhoog) totdat het gewenste aantal exemplaren is bereikt. Als u het aantal exemplaren in het vak wilt verlagen, klikt u op  (pijl omlaag).
 - U kunt de volgorde van de foto's wijzigen met de lijst in de rechterbovenhoek van het venster. U kunt voor de afdrুকvolgorde kiezen uit Sort. op datum (Sort by Date) en Sort. op naam (Sort by Name).
-

Opmerking

- U kunt de geselecteerde afbeeldingen nog corrigeren of verbeteren voordat u ze afdruckt.
[➔ Foto's corrigeren en verbeteren](#)
 - Raadpleeg de Help voor meer informatie over het venster Afbeeldingen selecteren (Select Images).
-



[Naar boven](#) 

Uitgebreide Handleiding

Uitgebreide Handleiding > Afdrukken vanaf een computer > Afdrukken met de meegeleverde software > Foto's afdrukken > Papier selecteren

A013

Easy-PhotoPrint EX



Papier selecteren

1. Klik op Papier selecteren (Select Paper).

Het venster Papier selecteren (Select Paper) verschijnt.

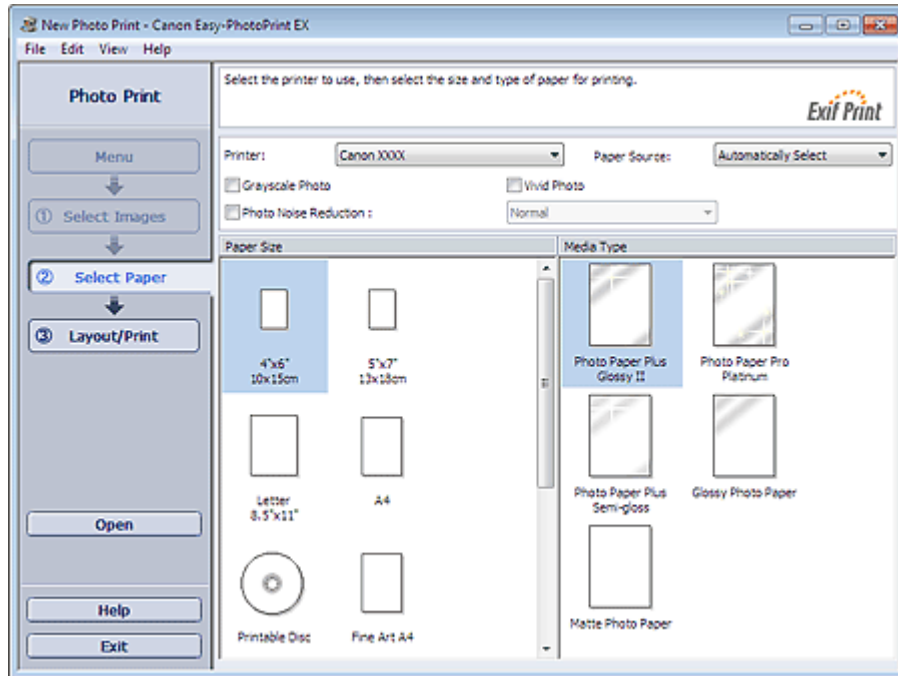

2. Geef de instellingen op voor de volgende items op basis van de printer en het papier:

Printer

Papierbron (Paper Source)

Papierformaat (Paper Size)

Mediumtype (Media Type)

Opmerking

- De papierformaten en mediumtypen variëren per printer. Raadpleeg de Help voor meer informatie.
- De papierbronnen variëren per printer en mediumtype.

Belangrijk

- Als u Fine Art selecteert voor Papierformaat (Paper Size), wordt aan de boven- en onderkant van het papier automatisch een marge van 35 mm (1,38 inch) ingesteld. U kunt het beste het voorbeeld gebruiken om het afdrukbereik te controleren voordat u afdrukt.

Opmerking

- U kunt rechtstreeks op een afdrukbare disc afdrukken door Afdrukbare disc (Printable Disc) te kiezen bij Papierformaat (Paper Size).
 - ➔ Labels op discs rechtstreeks afdrukken
- U kunt foto's afdrukken in grijs tinten.

- ➔ Foto's afdrukken in grijstinten
 - U kunt foto's afdrukken met levendiger kleuren, of de ruis in de foto verminderen.
 - ➔ Levendige foto's afdrukken
 - ➔ Ruis in foto's reduceren
 - Raadpleeg de Help voor meer informatie over het venster Papier selecteren (Select Paper).
-



[Naar boven](#) ↕

Uitgebreide Handleiding

Uitgebreide Handleiding > Afdrukken vanaf een computer > Afdrukken met de meegeleverde software > Foto's afdrukken > Afdrukken

A014



Afdrukken

1. Klik op Opmaak/Afdrukken (Layout/Print).

Het venster Opmaak/Afdrukken (Layout/Print) wordt weergegeven.

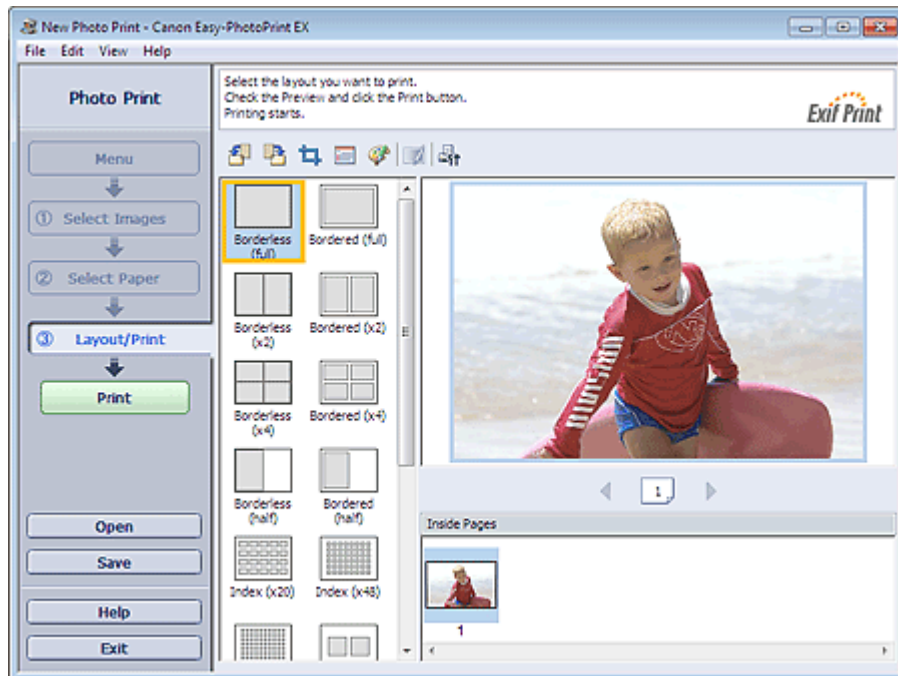

Belangrijk

- De miniatures van de afbeeldingen in de map kunnen als volgt worden weergegeven:
 - De afbeelding wordt weergegeven met een zwarte lijn langs de rand.
 - Een rand van de afbeelding lijkt bijgesneden.
 Dergelijke afbeeldingen worden echter vergroot of als voorbeeld normaal weergegeven, en dit is niet van invloed op het afdrukresultaat.

2. Selecteer de gewenste indeling.

Kies een indeling zonder rand wanneer u foto's zonder rand wilt afdrukken.

Opmerking

- De getoonde indelingen variëren per printer, papierformaat en mediumtype.

3. Klik op Afdrukken (Print).

Belangrijk

- Als u Fine Art selecteert voor Papierformaat (Paper Size), wordt aan de boven- en onderkant van het papier automatisch een marge van 35 mm (1,38 inch) ingesteld. U kunt het beste het voorbeeld gebruiken om het afdrukbereik te controleren voordat u afdrukt.
- Er kunnen witte strepen verschijnen aan de boven- en onderkant van foto's in grijs tinten. In dat geval kunt u afdrukken met een marge aan de onder- en bovenkant van 45 mm (1,77 inch) of meer.

Als u Met randen (margin 45) (Bordered (Margin 45)) selecteert uit de indelingen, worden afbeeldingen bij het afdrukken verkleind, zodat er een marge van 45 mm (1,77 inch) aan de boven- en onderkant ontstaat, rekening houdend met de afdrukrichting.

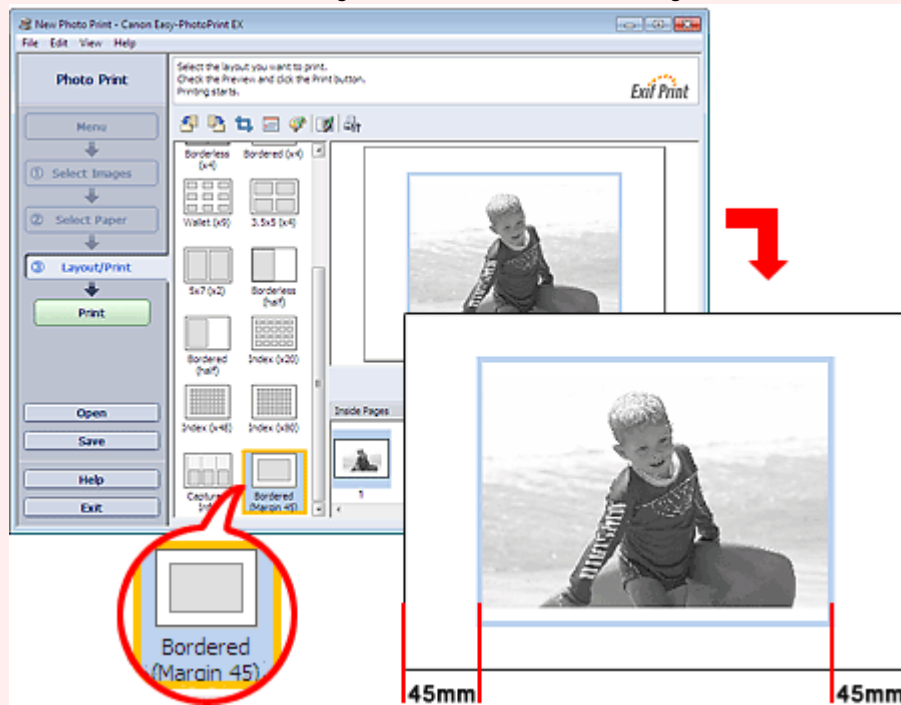

- De afdrukinstellingen voor foto's worden verwijderd wanneer u Easy-PhotoPrint EX sluit zonder de instellingen op te slaan. We raden u aan de afgedrukte afbeelding op te slaan wanneer u deze later opnieuw wilt afdrukken.
 - ➔ Foto's opslaan
- Wanneer u een indeling met randen kiest, is het mogelijk dat de marges links en rechts of boven en onder niet gelijk zijn.
 - ➔ Hoe kan ik met gelijke marges afdrukken?

Opmerking

- U kunt afbeeldingen bijsnijden of de datum op foto's afdrukken.
 - ➔ Foto's bijsnijden (Photo Print)
 - ➔ Een datum op foto's afdrukken (Photo Print)
- U kunt de geselecteerde afbeeldingen nog corrigeren of verbeteren voordat u ze afdrukt.
 - ➔ Foto's corrigeren en verbeteren
- U kunt foto's afdrukken in grijstinten.
 - ➔ Foto's afdrukken in grijstinten
- U kunt geavanceerde instellingen voor Photo Print (aantal exemplaren, afdrukkwaliteit en dergelijke) opgeven in het dialoogvenster Voorkeuren (Preferences).

Als u het dialoogvenster Voorkeuren (Preferences) wilt weergeven, klikt u op  (Instellingen) of selecteert u Voorkeuren... (Preferences...) in het menu Bestand (File).
- Raadpleeg de Help voor meer informatie over het venster Opmaak/Afdrukken (Layout/Print).



Naar boven 

Uitgebreide Handleiding

Uitgebreide Handleiding > Afdrukken vanaf een computer > Afdrukken met de meegeleverde software > Een album maken

A020

Easy-PhotoPrint EX

Een album maken

Met Easy-PhotoPrint EX kunt u uw eigen persoonlijke fotoalbum maken.

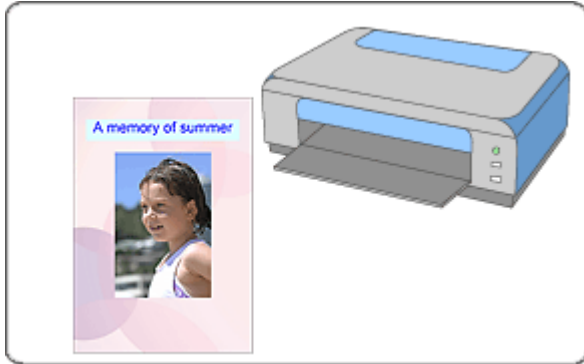

Stappen

1. Easy-PhotoPrint EX openen
2. Papier en indeling selecteren
3. Een foto selecteren
4. Bewerken
5. Afdrukken

Probeer dit

- ➔ Foto's corrigeren en verbeteren
- ➔ Afbeeldingen maken op basis van video's
- ➔ Afbeeldingen downloaden van fotodeelsites
- ➔ Indeling wijzigen
- ➔ Achtergrond wijzigen
- ➔ Foto's toevoegen
- ➔ Positie van foto's verwisselen
- ➔ Foto's vervangen
- ➔ Positie, hoek en formaat van foto's wijzigen
- ➔ Foto's bijsnijden
- ➔ Foto's in kader plaatsen
- ➔ Een datum op foto's afdrukken
- ➔ Opmerkingen aan foto's toevoegen
- ➔ Tekst aan foto's toevoegen
- ➔ Opslaan

➡ Opgeslagen bestanden openen

Vragen en antwoorden

➡ Hoe kan ik het opgeslagen bestand verplaatsen (of kopiëren)?

➡ Wat is "O1" of "O4"?

[Naar boven](#) ↕

Uitgebreide Handleiding

Uitgebreide Handleiding > Afdrukken vanaf een computer > Afdrukken met de meegeleverde software > Een album maken > Easy-PhotoPrint EX openen

A021

Easy-PhotoPrint EX



Easy-PhotoPrint EX openen

1. Open het menu Start en selecteer Alle programma's (All Programs) > Canon Utilities > Easy-PhotoPrint EX > Easy-PhotoPrint EX.

Easy-PhotoPrint EX wordt gestart en Menu wordt weergegeven.

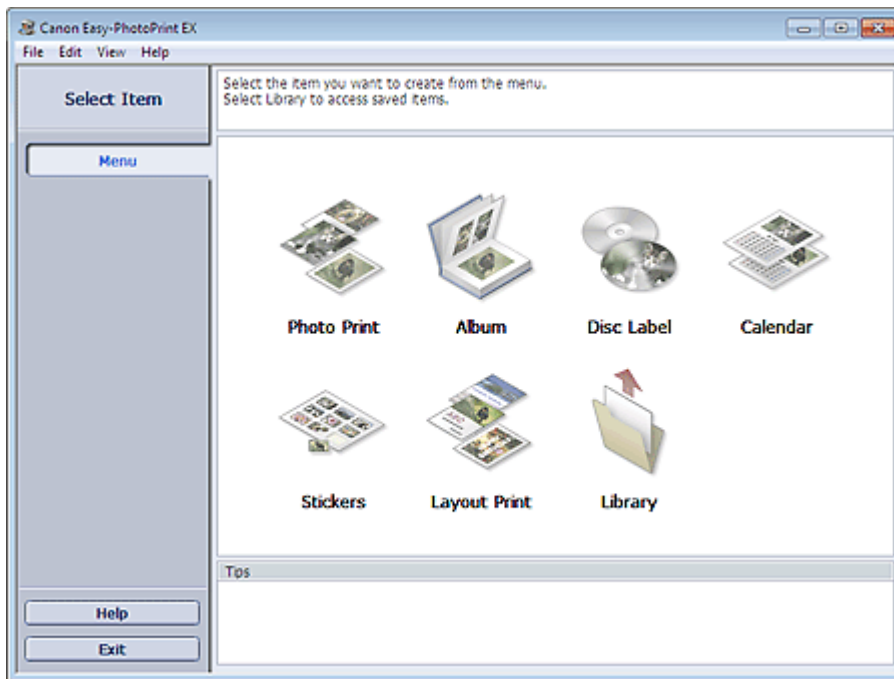

[Naar boven](#)

Uitgebreide Handleiding

Uitgebreide Handleiding > Afdrukken vanaf een computer > Afdrukken met de meegeleverde software > Een album maken > Papier en indeling selecteren

A022

Easy-PhotoPrint EX



Papier en indeling selecteren

1. Klik bij Menu op Album.

Het venster Pagina-instelling (Page Setup) verschijnt.

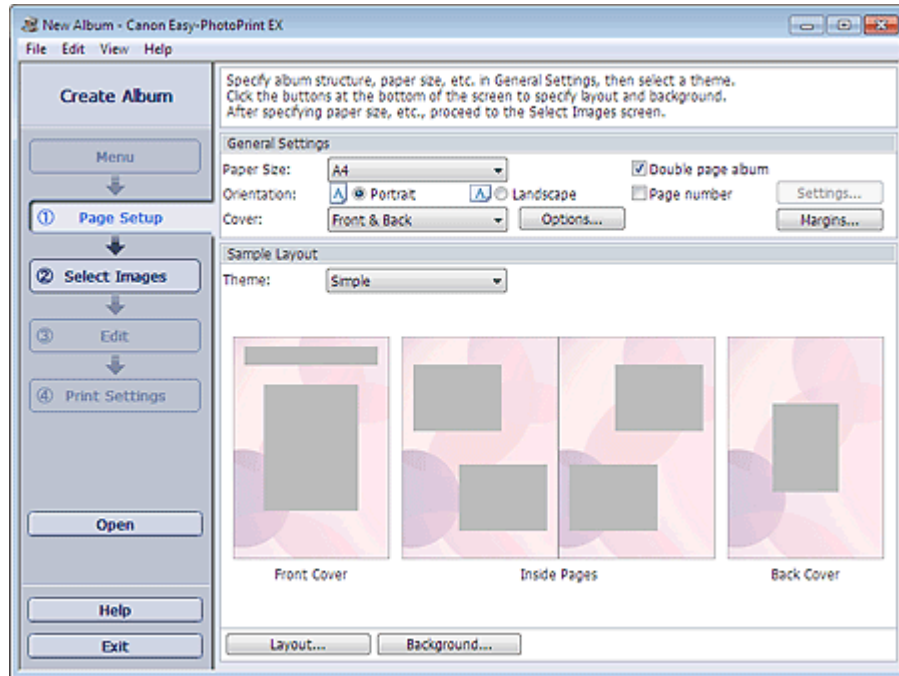

2. Stel de volgende items in bij het gedeelte Algemene instellingen (General Settings):

Papierformaat (Paper Size)

Afdrukstand (Orientation)

Omslag (Cover)

Album met dubbele pagina's (Double page album)

Paginummer (Page number)

Opmerking

- Raadpleeg de Help voor meer informatie over de papierformaten die u kunt selecteren.
- In het dialoogvenster Omslagopties (Cover Options) kunt u aangeven of u afbeeldingen wilt weergeven op de binnenkant van het voorblad of de achterzijde van het album. U opent het dialoogvenster Omslagopties (Cover Options) door Voorzijde (Front) of Voor & achter (Front & Back) te selecteren voor Omslag (Cover) en te klikken op Opties... (Options...).
- Schakel het selectievakje Album met dubbele pagina's (Double page album) in voor een gespreide pagina-indeling (met een model voor twee pagina's). In een album met dubbele pagina's kunt u een afbeelding op de linker- en rechterpagina's schikken.
- U kunt de paginanummers (positie, lettertype en dergelijke) aanpassen in het dialoogvenster Instellingen paginanummer (Page Number Settings). Als u het dialoogvenster Instellingen paginanummer (Page Number Settings) wilt weergeven, schakelt u het selectievakje Paginanummer (Page number) in en klikt u op Instellingen... (Settings...).
- U kunt de marges voor het voorblad en de achteromslag en de pagina's aan de binnenkant aanpassen in het dialoogvenster Marge-instellingen (Margin Settings). Klik op Marges... (Margins...) om het dialoogvenster Marge-instellingen (Margin Settings) weer te geven.

3. Selecteer het thema dat u wilt gebruiken bij Thema (Theme) onder Voorbeeldindeling (Sample Layout).

4. Als u de indeling wilt wijzigen, klikt u op Indeling... (Layout...).

Het dialoogvenster Opmaak wijzigen (Change Layout) wordt weergegeven.

In het dialoogvenster Opmaak wijzigen (Change Layout) kunt u de indeling wijzigen of de datum (waarop de foto is genomen) afdrukken op de foto.

Opmerking

- De indelingen die u kunt selecteren zijn afhankelijk van de instellingen voor Papierformaat (Paper Size), Afdrukstand (Orientation), Album met dubbele pagina's (Double page album) en het type pagina dat u hebt geselecteerd (voorblad, binnenste pagina's of achteromslag).
- In het dialoogvenster Datuminstellingen (Date Settings) kunt u de positie, grootte, kleur en dergelijke van de datum aanpassen. Als u het dialoogvenster Datuminstellingen (Date Settings) wilt weergeven, schakelt u het selectievakje Afdrukdatum (Print date) in het dialoogvenster Opmaak wijzigen (Change Layout) in en klikt u op Datuminstellingen... (Date Settings...).

5. Als u de achtergrond wilt wijzigen, klikt u op Achtergrond... (Background...).

Het dialoogvenster Achtergrond wijzigen (Change Background) wordt weergegeven.

In het dialoogvenster Achtergrond wijzigen (Change Background) kunt u een effen kleur of een afbeeldingsbestand als achtergrond instellen.

Opmerking

- Raadpleeg de Help voor meer informatie over het venster Pagina-instelling (Page Setup).



[Naar boven](#) 

Uitgebreide Handleiding

Uitgebreide Handleiding > Afdrukken vanaf een computer > Afdrukken met de meegeleverde software > Een album maken > Een foto selecteren

A023



Een foto selecteren

1. Klik op Afbeeldingen selecteren (Select Images).

Het venster Afbeeldingen selecteren (Select Images) verschijnt.

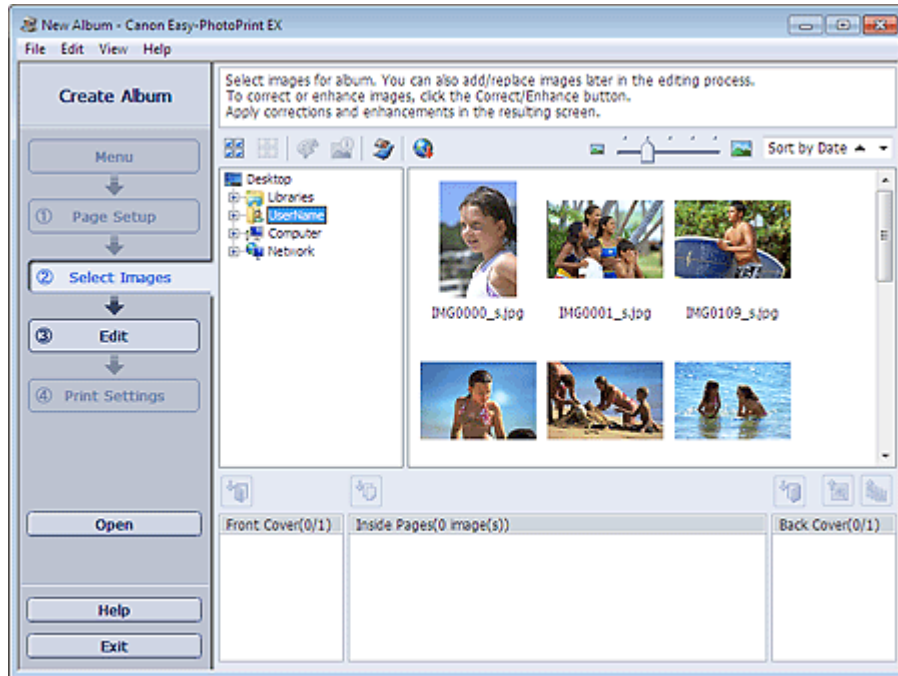

2. Selecteer in de mappenstructuur de map met de afbeelding die u wilt afdrukken.

De afbeeldingen in de map worden weergegeven als miniaturen.

Belangrijk

- Als Easy-PhotoPrint EX wordt geopend vanuit een andere toepassing (MP Navigator EX of ZoomBrowser EX), wordt het gedeelte met de mappenstructuur niet weergegeven. De afbeeldingen die worden geselecteerd in de toepassing, worden weergegeven als miniaturen.

Opmerking

- U kunt ook vastgelegde videoframes gebruiken.
 - ➔ Afbeeldingen maken op basis van video's
- U kunt ook afbeeldingen gebruiken die u hebt gedownload van fotodeelsites op internet.
 - ➔ Afbeeldingen downloaden van fotodeelsites

3. Selecteer de afbeelding(en) die u wilt afdrukken en klik op een van de onderstaande knoppen.

Als u op het voorblad wilt afdrukken, klikt u op  (Importeren naar voorblad).



Als u op de binnenste pagina's wilt afdrukken, klikt u op  (Importeren naar binnenste pagina's).

Als u op de achteromslag wilt afdrucken, klikt u op  (Importeren naar achteromslag).

De geselecteerde afbeeldingen worden weergegeven in het vak voor geselecteerde afbeeldingen.

U kunt de afbeelding(en) die u wilt afdrucken ook selecteren door deze naar het vak voor geselecteerde afbeeldingen te slepen.

Opmerking

- Als u een afbeelding wilt verwijderen uit de lijst met geselecteerde afbeeldingen, selecteert u de afbeelding en klikt u op de knop  (Geïmporteerde afbeelding verwijderen).
Als u alle afbeeldingen wilt verwijderen uit de lijst met geselecteerde afbeeldingen, klikt u op de knop  (Alle geïmporteerde afbeeldingen verwijderen).
-

Opmerking

- U kunt de geselecteerde afbeeldingen nog corrigeren of verbeteren voordat u ze afdrukt.
➔ [Foto's corrigeren en verbeteren](#)
 - Raadpleeg de Help voor meer informatie over het venster Afbeeldingen selecteren (Select Images).
-



[Naar boven](#) ↕

Uitgebreide Handleiding

Uitgebreide Handleiding > Afdrukken vanaf een computer > Afdrukken met de meegeleverde software > Een album maken > Bewerken

A024



Bewerken

1. Klik op Bewerken (Edit).

Het venster Bewerken (Edit) verschijnt.



2. Bewerk uw album indien nodig.

- ➔ Indeling wijzigen
- ➔ Achtergrond wijzigen
- ➔ Foto's toevoegen
- ➔ Positie van foto's verwisselen
- ➔ Foto's vervangen
- ➔ Positie, hoek en formaat van foto's wijzigen
- ➔ Foto's bijsnijden
- ➔ Foto's in kader plaatsen
- ➔ Een datum op foto's afdrukken
- ➔ Opmerkingen aan foto's toevoegen
- ➔ Tekst aan foto's toevoegen

Belangrijk

- De wijzigingen worden verwijderd wanneer u Easy-PhotoPrint EX sluit zonder het bewerkte album op te slaan. We raden u aan het item op te slaan wanneer u dit later verder wilt bewerken. De paginanummers op het voorblad en de achteromslag van het album worden als volgt weergegeven:

O1: Voorblad

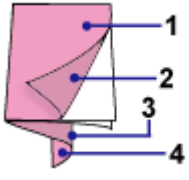

O2: Binnenkant voorblad

O3: Binnenzijde achteromslag

O4: Achteromslag

- "O2"/"O3" wordt alleen weergegeven wanneer het selectievakje Binnenkant voorblad leeg laten (Leave the inside of front cover blank)/Binnenkant achteromslag leeg laten (Leave the inside of back cover blank) is ingeschakeld in het dialoogvenster Omslagopties (Cover Options).

→ Opslaan

Opmerking

- Raadpleeg de Help voor meer informatie over het venster Bewerken (Edit).



[Naar boven](#) ↕

Uitgebreide Handleiding

Uitgebreide Handleiding > Afdrukken vanaf een computer > Afdrukken met de meegeleverde software > Een album maken > Afdrukken

A025



Afdrukken

1. Klik op Afdrukinstellingen (Print Settings).

Het venster Afdrukinstellingen (Print Settings) verschijnt.



2. Geef de instellingen op voor de volgende items op basis van de printer en het papier:

Printer

Mediumtype (Media Type)

Aantal (Copies)

Papierbron (Paper Source)

Afdrukkwaliteit (Print Quality)

Afdrukken zonder marges (Borderless Printing)

Opmerking

- De mediumtypen variëren per printer en papierformaat.
- Dubbelzijdig afdrukken (Duplex Printing) wordt weergegeven als de geselecteerde printer en het geselecteerde mediumtype dubbelzijdig afdrukken ondersteunen. Schakel dit selectievakje in om op beide zijden van het papier af te drukken.
- De optie Automatisch (Automatic) wordt weergegeven als u het selectievakje Dubbelzijdig afdrukken (Duplex Printing) inschakelt nadat u een printer hebt geselecteerd die automatisch dubbelzijdig afdrukken ondersteunt en een mediumtype dat dubbelzijdig afdrukken ondersteunt. Schakel dit selectievakje in om automatisch op beide zijden van het papier af te drukken.
- De papierbronnen variëren per printer en mediumtype.
- U kunt een aangepaste afdrukkwaliteit instellen in het dialoogvenster Instellingen afdrukkwaliteit (Print Quality Settings). Als u het dialoogvenster Instellingen afdrukkwaliteit (Print Quality Settings) wilt openen, selecteert u Aangepast (Custom) voor Afdrukkwaliteit (Print

- Quality) en klikt u op Kwaliteitsinstellingen... (Quality Settings...).
- Schakel het selectievakje Afdrukken zonder marges (Borderless Printing) in om elke pagina van het album op een volledige pagina zonder marges af te drukken.
 - U kunt het afdrukbereik en de hoeveelheid uitbreiding voor afdrukken zonder randen opgeven in het dialoogvenster Afdrukinstellingen (Print Settings). Klik op Geavanceerd... (Advanced...) om het dialoogvenster Afdrukinstellingen (Print Settings) weer te geven.
-

3. Klik op Afdrukken (Print).

Opmerking

- Raadpleeg de Help voor meer informatie over het venster Afdrukinstellingen (Print Settings).
-



[Naar boven](#) ↕

Uitgebreide Handleiding

Uitgebreide Handleiding > Afdrukken vanaf een computer > Afdrukken met de meegeleverde software > Kalenders afdrukken

A040

Easy-PhotoPrint EX

Kalenders afdrukken

Met Easy-PhotoPrint EX kunt u uw eigen kalenders maken met uw favoriete foto's.

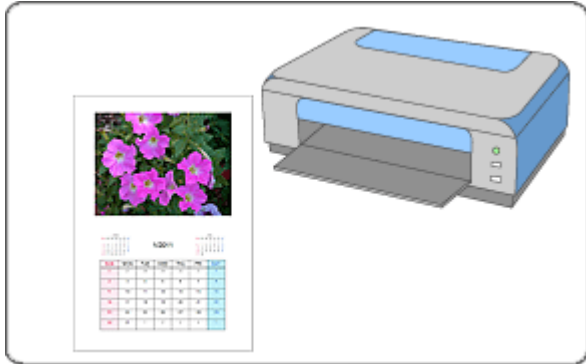

Stappen

1. Easy-PhotoPrint EX openen
2. Papier en indeling selecteren
3. Een foto selecteren
4. Bewerken
5. Afdrukken

Probeer dit

- ➔ Foto's corrigeren en verbeteren
- ➔ Afbeeldingen maken op basis van video's
- ➔ Afbeeldingen downloaden van fotodeelsites
- ➔ Indeling wijzigen
- ➔ Achtergrond wijzigen
- ➔ Foto's toevoegen
- ➔ Positie van foto's verwisselen
- ➔ Foto's vervangen
- ➔ Positie, hoek en formaat van foto's wijzigen
- ➔ Foto's bijsnijden
- ➔ Foto's in kader plaatsen
- ➔ Een datum op foto's afdrukken
- ➔ Tekst aan foto's toevoegen
- ➔ Kalenderweergave instellen
- ➔ Feestdagen instellen

➡ Opslaan

➡ Opgeslagen bestanden openen

Vragen en antwoorden

➡ Hoe kan ik het opgeslagen bestand verplaatsen (of kopiëren)?

[Naar boven ↕](#)

Uitgebreide Handleiding

Uitgebreide Handleiding > Afdrukken vanaf een computer > Afdrukken met de meegeleverde software > Kalenders afdrukken > Easy-PhotoPrint EX openen

A041

Easy-PhotoPrint EX



Easy-PhotoPrint EX openen

1. Open het menu Start en selecteer Alle programma's (All Programs) > Canon Utilities > Easy-PhotoPrint EX > Easy-PhotoPrint EX.

Easy-PhotoPrint EX wordt gestart en Menu wordt weergegeven.

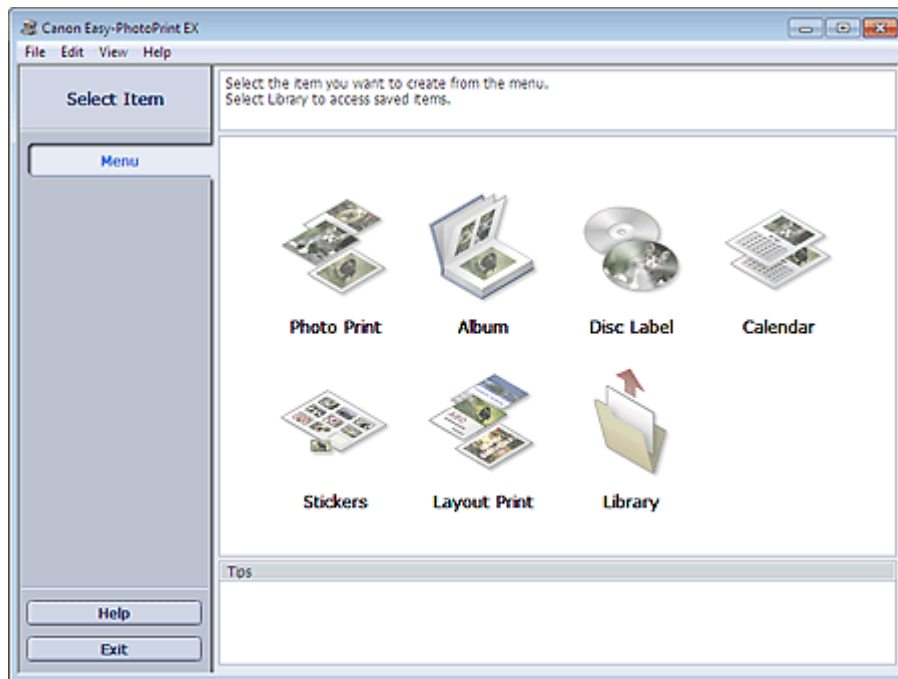

[Naar boven](#)

Uitgebreide Handleiding

Uitgebreide Handleiding > Afdrukken vanaf een computer > Afdrukken met de meegeleverde software > Kalenders afdrukken > Papier en indeling selecteren

A042

Easy-PhotoPrint EX



Papier en indeling selecteren

1. Klik bij Menu op Kalender (Calendar).

Het venster Pagina-instelling (Page Setup) verschijnt.

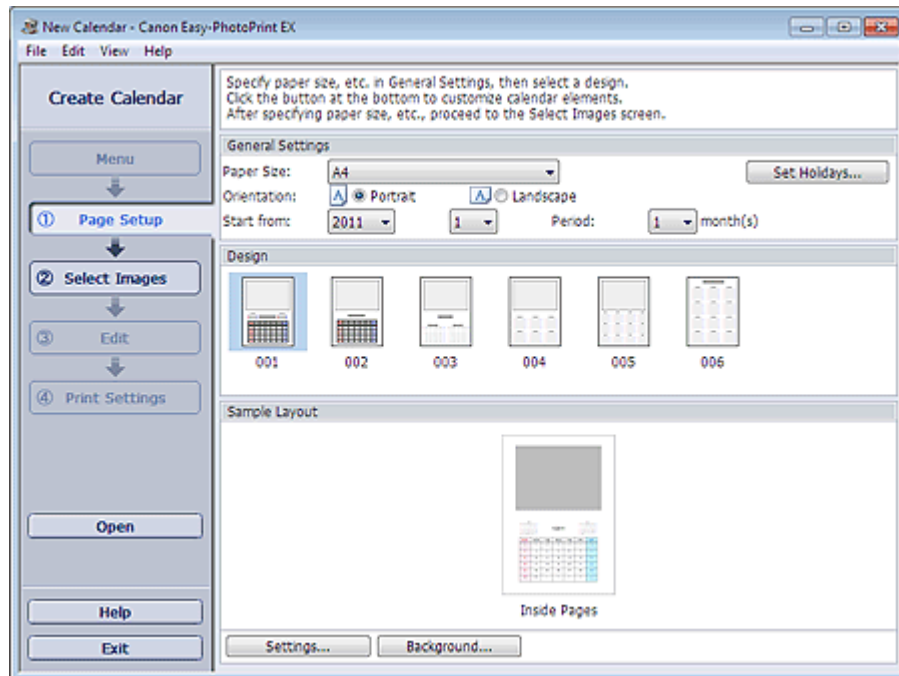

2. Stel de volgende items in bij het gedeelte Algemene instellingen (General Settings):

Papierformaat (Paper Size)

Afdrukstand (Orientation)

Beginnen bij (Start from)

Periode (Period)

Opmerking

- Raadpleeg de Help voor meer informatie over de papierformaten die u kunt selecteren.
- U kunt feestdagen aan uw kalender toevoegen.
➔ [Feestdagen instellen](#)

3. Selecteer een indeling voor Ontwerpen (Design).

Geef indien nodig geavanceerde instellingen op voor de kalender en kies een achtergrond.

Opmerking

- U kunt de kalenderweergave aanpassen (de kleur van de datums en de dagen van de week, positie en formaat van de kalender enz.).
➔ [Kalenderweergave instellen](#)
- In het dialoogvenster Achtergrond wijzigen (Change Background) kunt u een effen kleur of een afbeeldingsbestand als achtergrond selecteren. Klik op Achtergrond... (Background...) om het dialoogvenster Achtergrond wijzigen (Change Background) weer te geven.

 **Opmerking**

- Raadpleeg de Help voor meer informatie over het venster Pagina-instelling (Page Setup).



[Naar boven](#) 

Uitgebreide Handleiding

Uitgebreide Handleiding > Afdrukken vanaf een computer > Afdrukken met de meegeleverde software > Kalenders afdrukken > Een foto selecteren

A043

Easy-PhotoPrint EX



Een foto selecteren

1. Klik op Afbeeldingen selecteren (Select Images).

Het venster Afbeeldingen selecteren (Select Images) verschijnt.



2. Selecteer in de mappenstructuur de map met de afbeelding die u wilt afdrukken.

De afbeeldingen in de map worden weergegeven als miniaturen.

Opmerking

- U kunt ook vastgelegde videoframes gebruiken.
➔ Afbeeldingen maken op basis van video's
- U kunt ook afbeeldingen gebruiken die u hebt gedownload van fotodeelsites op internet.
➔ Afbeeldingen downloaden van fotodeelsites

3. Selecteer de afbeelding(en) die u wilt afdrukken en klik op de knop (Importeren naar binnenste pagina's).

De geselecteerde afbeeldingen worden weergegeven in het vak voor geselecteerde afbeeldingen.

U kunt de afbeelding(en) die u wilt afdrukken ook selecteren door deze naar het vak voor geselecteerde afbeeldingen te slepen.

Opmerking

- Als u een afbeelding wilt verwijderen uit de lijst met geselecteerde afbeeldingen, selecteert u

de afbeelding en klikt u op de knop  (Geïmporteerde afbeelding verwijderen).

Als u alle afbeeldingen wilt verwijderen uit de lijst met geselecteerde afbeeldingen, klikt u op

de knop  (Alle geïmporteerde afbeeldingen verwijderen).

Opmerking

- U kunt de geselecteerde afbeeldingen nog corrigeren of verbeteren voordat u ze afdrukt.
➔ [Foto's corrigeren en verbeteren](#)
 - Raadpleeg de Help voor meer informatie over het venster Afbeeldingen selecteren (Select Images).
-



[Naar boven](#) ↕

Uitgebreide Handleiding

Uitgebreide Handleiding > Afdrukken vanaf een computer > Afdrukken met de meegeleverde software > Kalenders afdrukken > Bewerken

A044

Easy-PhotoPrint EX



Bewerken

1. Klik op Bewerken (Edit).

Het venster Bewerken (Edit) verschijnt.

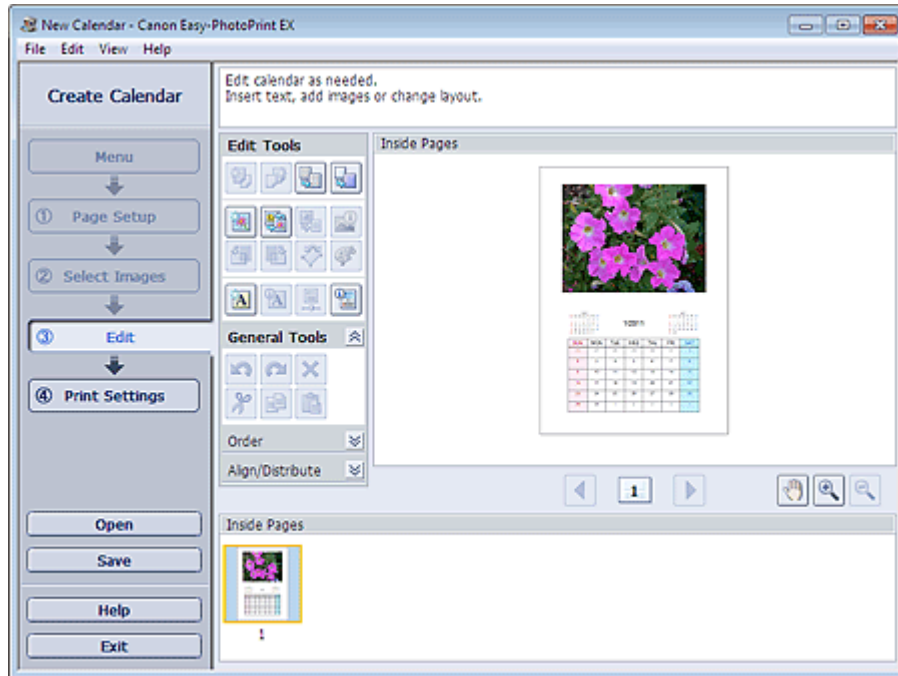

2. Bewerk de kalender indien nodig.

- ➔ Indeling wijzigen
- ➔ Achtergrond wijzigen
- ➔ Foto's toevoegen
- ➔ Positie van foto's verwisselen
- ➔ Foto's vervangen
- ➔ Positie, hoek en formaat van foto's wijzigen
- ➔ Foto's bijsnijden
- ➔ Foto's in kader plaatsen
- ➔ Een datum op foto's afdrukken
- ➔ Tekst aan foto's toevoegen
- ➔ Kalenderweergave instellen
- ➔ Feestdagen instellen

Belangrijk

- De wijzigingen worden verwijderd wanneer u Easy-PhotoPrint EX sluit zonder de bewerkte kalender op te slaan. We raden u aan het item op te slaan wanneer u dit later verder wilt bewerken.
- ➔ Opslaan

Opmerking

- Raadpleeg de Help voor meer informatie over het venster Bewerken (Edit).
-



[Naar boven](#) ↕

Uitgebreide Handleiding

Uitgebreide Handleiding > Afdrukken vanaf een computer > Afdrukken met de meegeleverde software > Kalenders afdrukken > Afdrukken

A045



Afdrukken

1. Klik op Afdrukinstellingen (Print Settings).

Het venster Afdrukinstellingen (Print Settings) verschijnt.

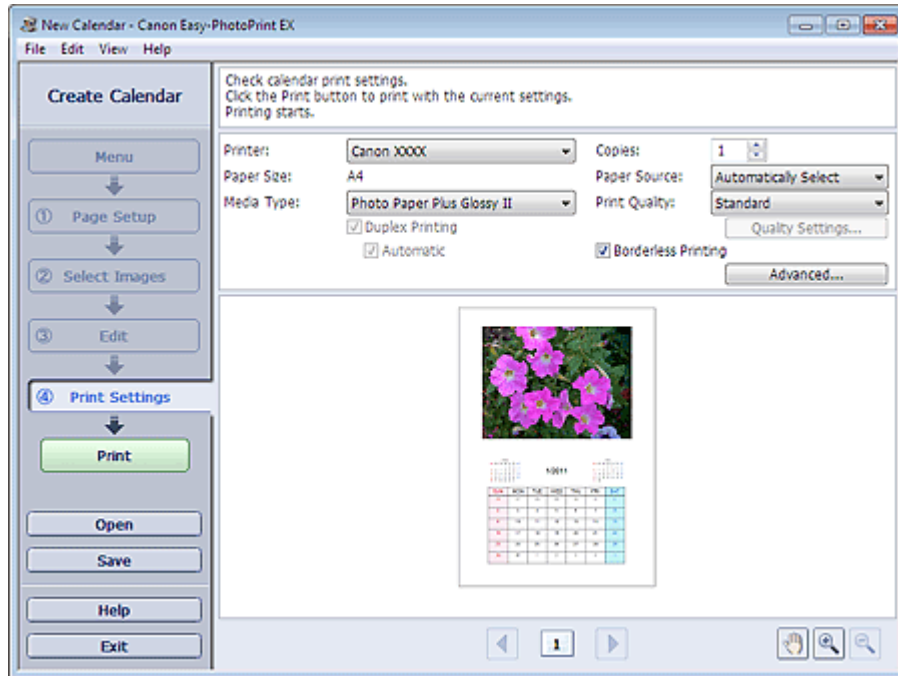

2. Geef de instellingen op voor de volgende items op basis van de printer en het papier:

Printer

Mediumtype (Media Type)

Aantal (Copies)

Papierbron (Paper Source)

Afdrukkwaliteit (Print Quality)

Afdrukken zonder marges (Borderless Printing)

Opmerking

- De mediumtypen variëren per printer en papierformaat.
- Dubbelzijdig afdrukken (Duplex Printing) wordt weergegeven als de geselecteerde printer en het geselecteerde mediumtype dubbelzijdig afdrukken ondersteunen. Schakel dit selectievakje in om op beide zijden van het papier af te drukken.
- De optie Automatisch (Automatic) wordt weergegeven als u het selectievakje Dubbelzijdig afdrukken (Duplex Printing) inschakelt nadat u een printer hebt geselecteerd die automatisch dubbelzijdig afdrukken ondersteunt en een mediumtype dat dubbelzijdig afdrukken ondersteunt. Schakel dit selectievakje in om automatisch op beide zijden van het papier af te drukken.
- De papierbronnen variëren per printer en mediumtype.
- U kunt een aangepaste afdrukkwaliteit instellen in het dialoogvenster Instellingen afdrukkwaliteit (Print Quality Settings). Als u het dialoogvenster Instellingen afdrukkwaliteit (Print Quality Settings) wilt openen, selecteert u Aangepast (Custom) voor Afdrukkwaliteit (Print

Quality) en klikt u op Kwaliteitsinstellingen... (Quality Settings...).

- U kunt het afdrukbereik en de hoeveelheid uitbreiding voor afdrukken zonder randen opgeven in het dialoogvenster Afdrukinstellingen (Print Settings). Klik op Geavanceerd... (Advanced...) om het dialoogvenster Afdrukinstellingen (Print Settings) weer te geven.
-

3. Klik op Afdrukken (Print).

Opmerking

- Raadpleeg de Help voor meer informatie over het venster Afdrukinstellingen (Print Settings).
-



[Naar boven](#) ↕

Uitgebreide Handleiding

Uitgebreide Handleiding > Afdrukken vanaf een computer > Afdrukken met de meegeleverde software > Stickers afdrukken

A050

Easy-PhotoPrint EX

Stickers afdrukken

U kunt uw favoriete foto's op speciale stickervellen afdrukken.



Stappen

1. Easy-PhotoPrint EX openen
2. Papier en indeling selecteren
3. Een foto selecteren
4. Bewerken
5. Afdrukken

Probeer dit

- ➔ Foto's corrigeren en verbeteren
- ➔ Afbeeldingen maken op basis van video's
- ➔ Afbeeldingen downloaden van fotodeelsites
- ➔ Foto's toevoegen
- ➔ Positie van foto's verwisselen
- ➔ Foto's vervangen
- ➔ Positie, hoek en formaat van foto's wijzigen
- ➔ Foto's bijsnijden
- ➔ Een datum op foto's afdrukken
- ➔ Tekst aan foto's toevoegen
- ➔ Opslaan
- ➔ Opgeslagen bestanden openen

Vragen en antwoorden

- ➔ Hoe kan ik het opgeslagen bestand verplaatsen (of kopiëren)?

[Naar boven](#) ↕

Uitgebreide Handleiding

Uitgebreide Handleiding > Afdrukken vanaf een computer > Afdrukken met de meegeleverde software > Stickers afdrukken > Easy-PhotoPrint EX openen

A051

Easy-PhotoPrint EX



Easy-PhotoPrint EX openen

1. Open het menu Start en selecteer Alle programma's (All Programs) > Canon Utilities > Easy-PhotoPrint EX > Easy-PhotoPrint EX.

Easy-PhotoPrint EX wordt gestart en Menu wordt weergegeven.

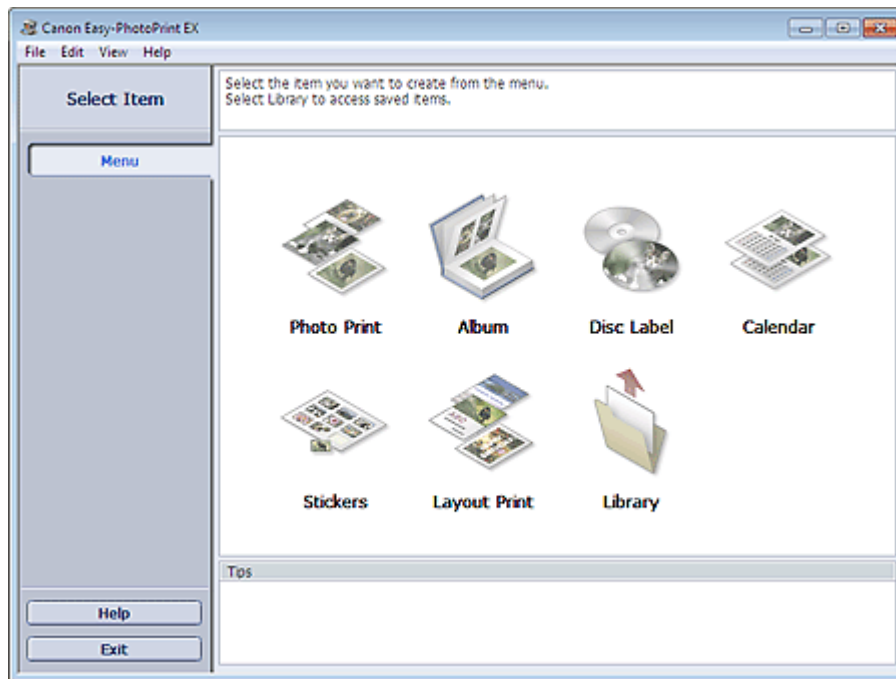

[Naar boven](#)

Uitgebreide Handleiding

Uitgebreide Handleiding > Afdrukken vanaf een computer > Afdrukken met de meegeleverde software > Stickers afdrukken > Papier en indeling selecteren

A052

Easy-PhotoPrint EX



Papier en indeling selecteren

1. Klik bij Menu op Stickers.

Het venster Pagina-instelling (Page Setup) verschijnt.

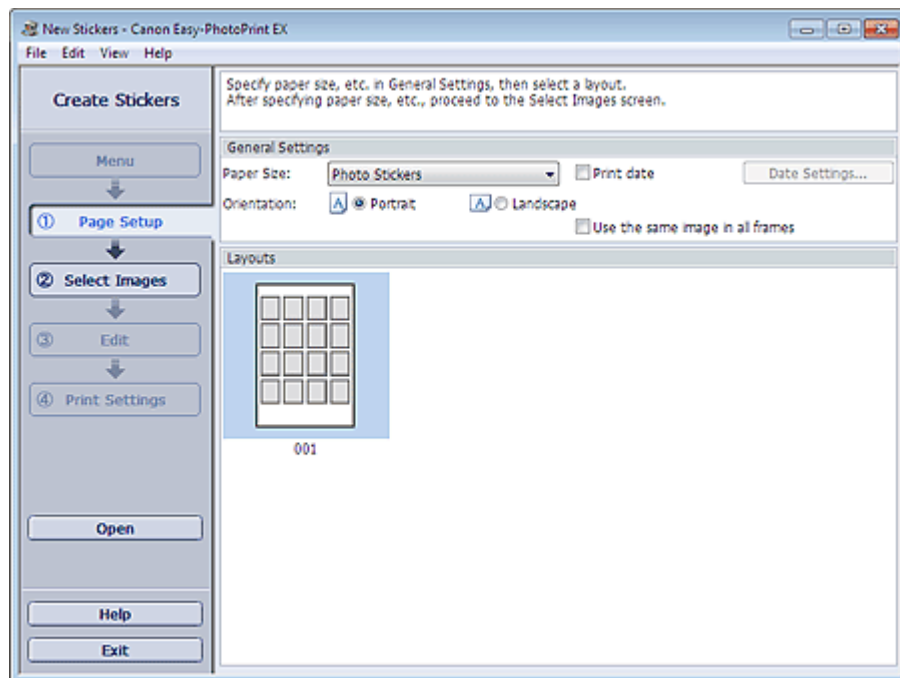

2. Stel de volgende items in bij het gedeelte Algemene instellingen (General Settings):

Papierformaat (Paper Size)

Afdrukstand (Orientation)

Afdrukdatum (Print date)

Dezelfde afbeelding gebruiken in alle kaders (Use the same image in all frames)

Opmerking

- Andere papierformaten dan Fotostickers (Photo Stickers) kunnen niet worden geselecteerd.
- In het dialoogvenster Datuminstellingen (Date Settings) kunt u de positie, grootte, kleur en dergelijke van de datum aanpassen. Als u het dialoogvenster Datuminstellingen (Date Settings) wilt weergeven, schakelt u het selectievakje Afdrukdatum (Print date) in en klikt u op Datuminstellingen... (Date Settings...).
- Schakel het selectievakje Dezelfde afbeelding gebruiken in alle kaders (Use the same image in all frames) in als u dezelfde afbeelding wilt gebruiken in alle kaders van de pagina.

Opmerking

- Raadpleeg de Help voor meer informatie over het venster Pagina-instelling (Page Setup).



Uitgebreide Handleiding

Uitgebreide Handleiding > Afdrukken vanaf een computer > Afdrukken met de meegeleverde software > Stickers afdrukken > Een foto selecteren

A053

Easy-PhotoPrint EX



Een foto selecteren

1. Klik op Afbeeldingen selecteren (Select Images).

Het venster Afbeeldingen selecteren (Select Images) verschijnt.



2. Selecteer in de mappenstructuur de map met de afbeelding die u wilt afdrukken.

De afbeeldingen in de map worden weergegeven als miniatures.

Opmerking

- U kunt ook vastgelegde videoframes gebruiken.
➔ Afbeeldingen maken op basis van video's
- U kunt ook afbeeldingen gebruiken die u hebt gedownload van fotodeelsites op internet.
➔ Afbeeldingen downloaden van fotodeelsites

3. Selecteer de afbeelding(en) die u wilt afdrukken en klik op de knop (Importeren naar binnenste pagina's).

De geselecteerde afbeeldingen worden weergegeven in het vak voor geselecteerde afbeeldingen.

U kunt de afbeelding(en) die u wilt afdrukken ook selecteren door deze naar het vak voor geselecteerde afbeeldingen te slepen.

Opmerking

- Als u een afbeelding wilt verwijderen uit de lijst met geselecteerde afbeeldingen, selecteert u de afbeelding en klikt u op de knop  (Geïmporteerde afbeelding verwijderen).
Als u alle afbeeldingen wilt verwijderen uit de lijst met geselecteerde afbeeldingen, klikt u op

de knop  (Alle geïmporteerde afbeeldingen verwijderen).

Opmerking

- U kunt de geselecteerde afbeeldingen nog corrigeren of verbeteren voordat u ze afdrukt.
 - ➔ [Foto's corrigeren en verbeteren](#)
 - Raadpleeg de Help voor meer informatie over het venster Afbeeldingen selecteren (Select Images).
-



[Naar boven](#) ↕

Uitgebreide Handleiding

Uitgebreide Handleiding > Afdrukken vanaf een computer > Afdrukken met de meegeleverde software > Stickers afdrukken > Bewerken

A054

Easy-PhotoPrint EX



Bewerken

1. Klik op Bewerken (Edit).

Het venster Bewerken (Edit) verschijnt.

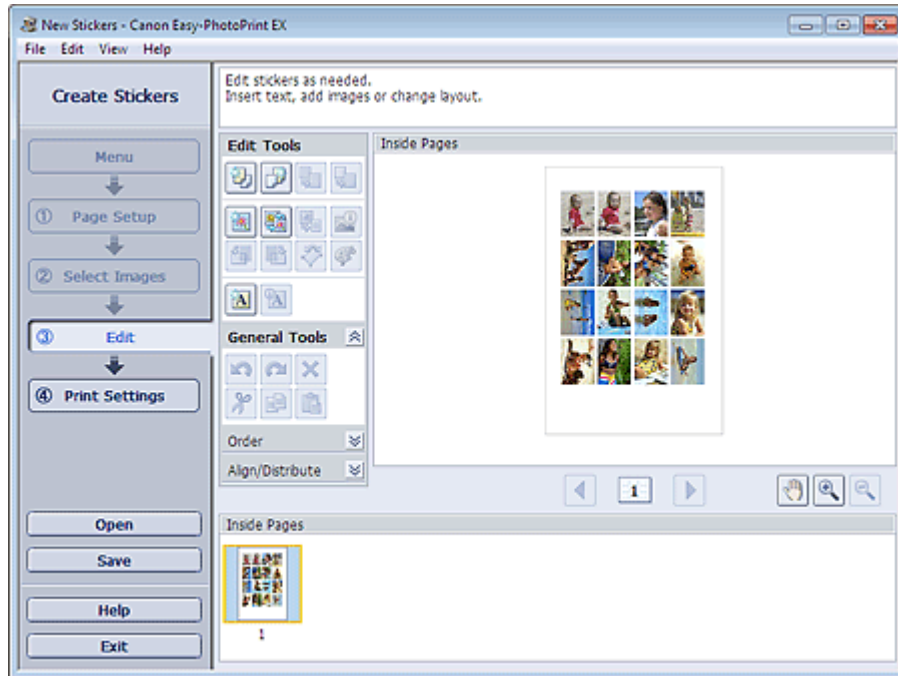

2. Bewerk de stickers indien nodig.

- ➔ Foto's toevoegen
- ➔ Positie van foto's verwisselen
- ➔ Foto's vervangen
- ➔ Positie, hoek en formaat van foto's wijzigen
- ➔ Foto's bijsnijden
- ➔ Een datum op foto's afdrukken
- ➔ Tekst aan foto's toevoegen

Belangrijk

- De wijzigingen worden verwijderd wanneer u Easy-PhotoPrint EX sluit zonder de bewerkte stickers op te slaan. We raden u aan het item op te slaan wanneer u dit later verder wilt bewerken.
- ➔ Opslaan

Opmerking

- Raadpleeg de Help voor meer informatie over het venster Bewerken (Edit).



Uitgebreide Handleiding

Uitgebreide Handleiding > Afdrukken vanaf een computer > Afdrukken met de meegeleverde software > Stickers afdrukken > Afdrukken

A055

Easy-PhotoPrint EX



Afdrukken

1. Klik op Afdrukinstellingen (Print Settings).

Het venster Afdrukinstellingen (Print Settings) verschijnt.

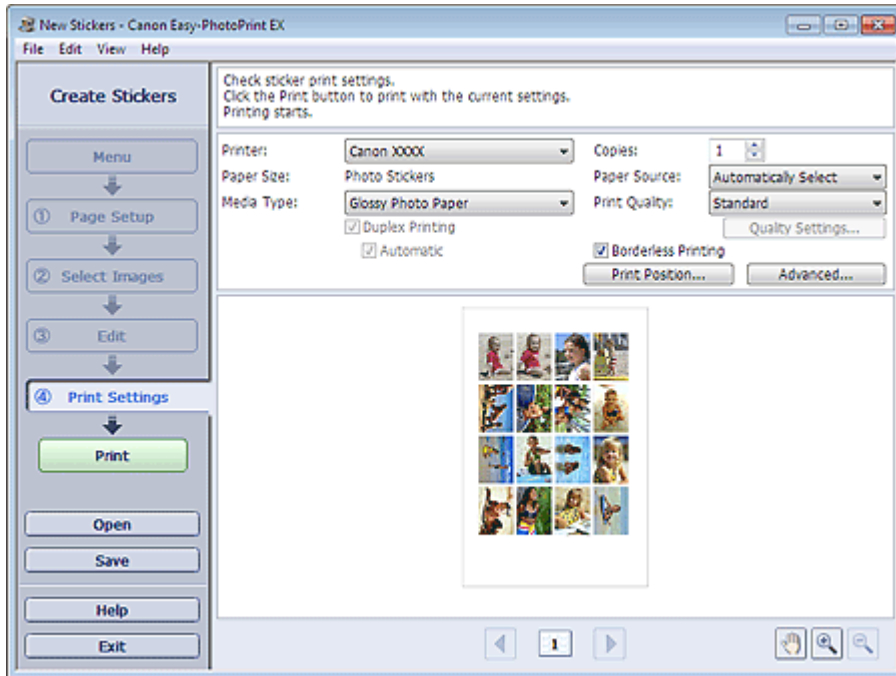

2. Geef de instellingen op voor de volgende items op basis van de printer en het papier:

Printer

Mediumtype (Media Type)

Aantal (Copies)

Papierbron (Paper Source)

Afdrukkwaliteit (Print Quality)

Afdrukken zonder marges (Borderless Printing)



Opmerking

- De mediumtypen variëren per printer en papierformaat.
- De papierbronnen variëren per printer en mediumtype.
- U kunt een aangepaste afdrukkwaliteit instellen in het dialoogvenster Instellingen afdrukkwaliteit (Print Quality Settings). Als u het dialoogvenster Instellingen afdrukkwaliteit (Print Quality Settings) wilt openen, selecteert u Aangepast (Custom) voor Afdrukkwaliteit (Print Quality) en klikt u op Kwaliteitsinstellingen... (Quality Settings...).
- In het dialoogvenster Afdrukpositie aanpassen (Adjust Print Position) kunt u de afdrukpositie op stickers aanpassen. Klik op Afdrukpositie... (Print Position...) om het dialoogvenster Afdrukpositie aanpassen (Adjust Print Position) te openen.
- U kunt het afdrukbereik en de hoeveelheid uitbreiding voor afdrukken zonder randen opgeven in het dialoogvenster Afdrukinstellingen (Print Settings). Klik op Geavanceerd... (Advanced...) om het dialoogvenster Afdrukinstellingen (Print Settings) weer te geven.

3. Klik op Afdrukken (Print).

 **Opmerking**

- Raadpleeg de Help voor meer informatie over het venster Afdrukinstellingen (Print Settings).



[Naar boven ↕](#)

Uitgebreide Handleiding

Uitgebreide Handleiding > Afdrukken vanaf een computer > Afdrukken met de meegeleverde software > Opmaak afdrukken

A150

Easy-PhotoPrint EX

Opmaak afdrukken

U kunt tekst toevoegen aan uw favoriete foto's en deze afdrukken in verschillende indelingen.



Stappen

1. Easy-PhotoPrint EX openen
2. Papier en indeling selecteren
3. Een foto selecteren
4. Bewerken
5. Afdrukken

Probeer dit

- ➔ Foto's corrigeren en verbeteren
- ➔ Afbeeldingen maken op basis van video's
- ➔ Afbeeldingen downloaden van fotodeelsites
- ➔ Indeling wijzigen
- ➔ Foto's toevoegen
- ➔ Positie van foto's verwisselen
- ➔ Foto's vervangen
- ➔ Positie, hoek en formaat van foto's wijzigen
- ➔ Foto's bijsnijden
- ➔ Een datum op foto's afdrukken
- ➔ Tekst aan foto's toevoegen
- ➔ Opslaan
- ➔ Opgeslagen bestanden openen

Vragen en antwoorden

➡ Hoe kan ik het opgeslagen bestand verplaatsen (of kopiëren)?

[Naar boven](#) ↕

Uitgebreide Handleiding

Uitgebreide Handleiding > Afdrukken vanaf een computer > Afdrukken met de meegeleverde software > Opmaak afdrukken > Easy-PhotoPrint EX openen

A151

Easy-PhotoPrint EX



Easy-PhotoPrint EX openen

1. Open het menu Start en selecteer Alle programma's (All Programs) > Canon Utilities > Easy-PhotoPrint EX > Easy-PhotoPrint EX.

Easy-PhotoPrint EX wordt gestart en Menu wordt weergegeven.

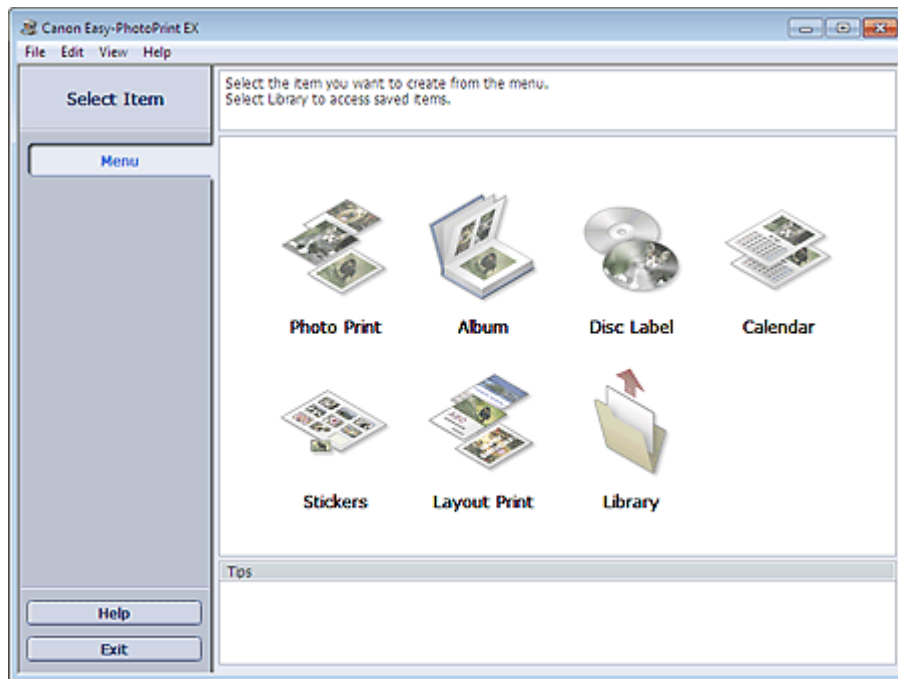

[Naar boven](#)

Uitgebreide Handleiding

Uitgebreide Handleiding > Afdrukken vanaf een computer > Afdrukken met de meegeleverde software > Opmaak afdrukken > Papier en indeling selecteren

A152

Easy-PhotoPrint EX



Papier en indeling selecteren

1. Klik bij Menu op Opmaak afdrukken (Layout Print).

Het venster Pagina-instelling (Page Setup) verschijnt.

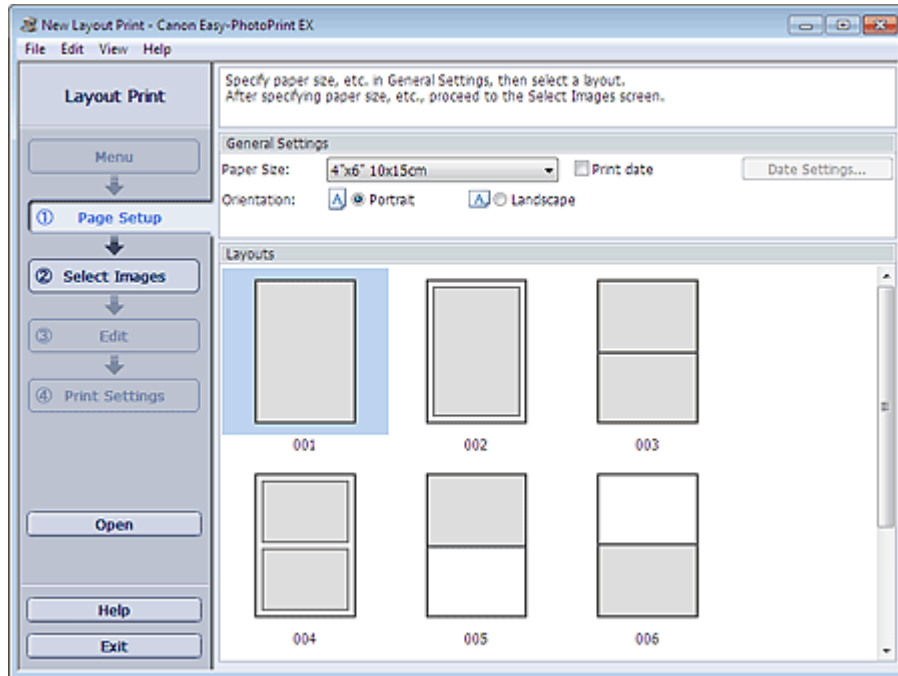

2. Stel de volgende items in bij het gedeelte Algemene instellingen (General Settings):

Papierformaat (Paper Size)

Afdrukstand (Orientation)

Afdrukdatum (Print date)

Opmerking

- Raadpleeg de Help voor meer informatie over de papierformaten die u kunt selecteren.
- In het dialoogvenster Datuminstellingen (Date Settings) kunt u de positie, grootte, kleur en dergelijke van de datum aanpassen. Als u het dialoogvenster Datuminstellingen (Date Settings) wilt weergeven, schakelt u het selectievakje Afdrukdatum (Print date) in en klikt u op Datuminstellingen... (Date Settings...).

3. Selecteer een indeling bij Indelingen (Layouts).

Opmerking

- De indelingen kunnen variëren, afhankelijk van de Afdrukstand (Orientation).

Opmerking

- Raadpleeg de Help voor meer informatie over het venster Pagina-instelling (Page Setup).



[Naar boven](#) 

Uitgebreide Handleiding

Uitgebreide Handleiding > Afdrukken vanaf een computer > Afdrukken met de meegeleverde software > Opmaak afdrukken > Een foto selecteren

A153

Easy-PhotoPrint EX



Een foto selecteren

1. Klik op Afbeeldingen selecteren (Select Images).

Het venster Afbeeldingen selecteren (Select Images) verschijnt.

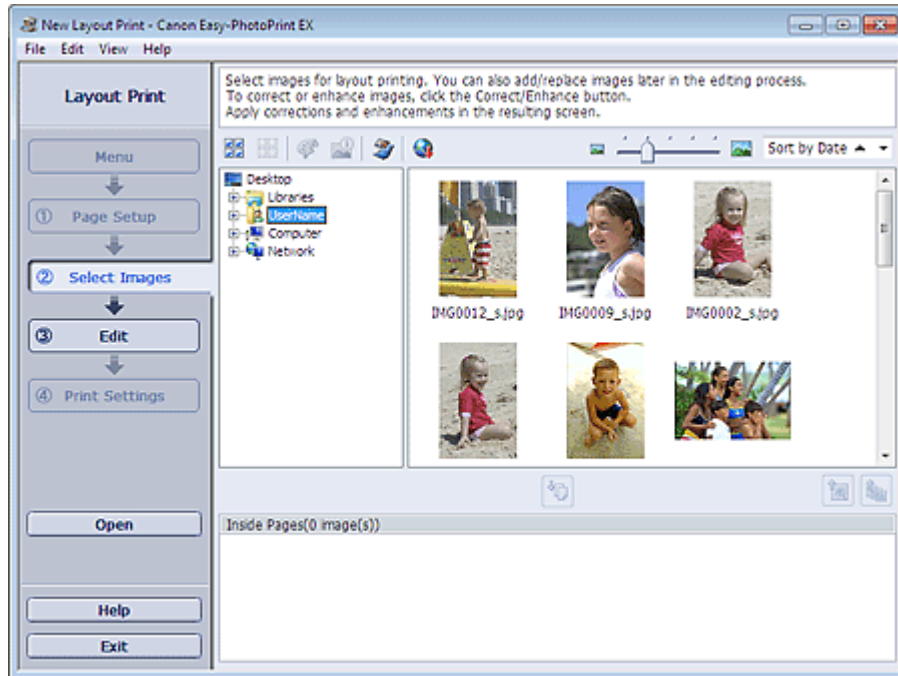

2. Selecteer in de mappenstructuur de map met de afbeelding die u wilt afdrukken.

De afbeeldingen in de map worden weergegeven als miniaturen.

Opmerking

- U kunt ook vastgelegde videoframes gebruiken.
➔ Afbeeldingen maken op basis van video's
- U kunt ook afbeeldingen gebruiken die u hebt gedownload van fotodeelsites op internet.
➔ Afbeeldingen downloaden van fotodeelsites

3. Selecteer de afbeelding(en) die u wilt afdrukken en klik op de knop (Importeren naar binnenste pagina's).

De geselecteerde afbeeldingen worden weergegeven in het vak voor geselecteerde afbeeldingen.

U kunt de afbeelding(en) die u wilt afdrukken ook selecteren door deze naar het vak voor geselecteerde afbeeldingen te slepen.

Opmerking

- Als u een afbeelding wilt verwijderen uit de lijst met geselecteerde afbeeldingen, selecteert u de afbeelding en klikt u op de knop  (Geïmporteerde afbeelding verwijderen). Als u alle afbeeldingen wilt verwijderen uit de lijst met geselecteerde afbeeldingen, klikt u op

de knop  (Alle geïmporteerde afbeeldingen verwijderen).

Opmerking

- U kunt de geselecteerde afbeeldingen nog corrigeren of verbeteren voordat u ze afdrukt.
 - ➔ [Foto's corrigeren en verbeteren](#)
 - Raadpleeg de Help voor meer informatie over het venster Afbeeldingen selecteren (Select Images).
-



[Naar boven](#) ↕

Uitgebreide Handleiding

Uitgebreide Handleiding > Afdrukken vanaf een computer > Afdrukken met de meegeleverde software > Opmaak afdrukken > Bewerken

A154



Bewerken

1. Klik op Bewerken (Edit).

Het venster Bewerken (Edit) verschijnt.

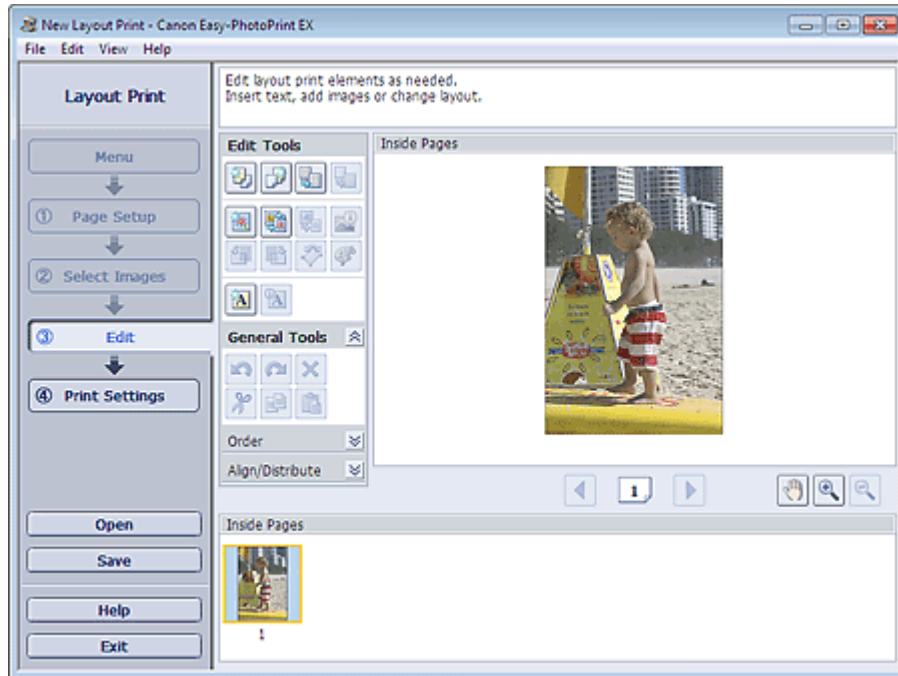

2. Bewerk de opmaak indien nodig.

- ➔ Indeling wijzigen
- ➔ Foto's toevoegen
- ➔ Positie van foto's verwisselen
- ➔ Foto's vervangen
- ➔ Positie, hoek en formaat van foto's wijzigen
- ➔ Foto's bijsnijden
- ➔ Een datum op foto's afdrukken
- ➔ Tekst aan foto's toevoegen

Belangrijk

- De wijzigingen worden verwijderd wanneer u Easy-PhotoPrint EX sluit zonder de bewerkte opmaak op te slaan. We raden u aan het item op te slaan wanneer u dit later verder wilt bewerken.
 - ➔ Opslaan

Opmerking

- Raadpleeg de Help voor meer informatie over het venster Bewerken (Edit).



[Naar boven](#) ↕

Uitgebreide Handleiding

Uitgebreide Handleiding > Afdrukken vanaf een computer > Afdrukken met de meegeleverde software > Opmaak afdrukken > Afdrukken

A155

Easy-PhotoPrint EX



Afdrukken

1. Klik op Afdrukinstellingen (Print Settings).

Het venster Afdrukinstellingen (Print Settings) verschijnt.

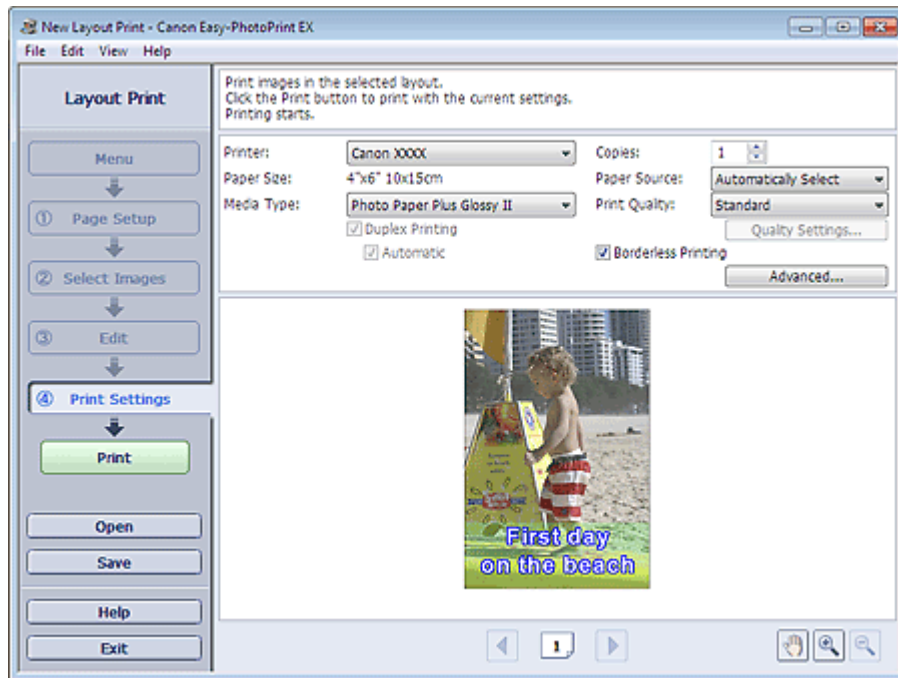

2. Geef de instellingen op voor de volgende items op basis van de printer en het papier:

Printer

Mediumtype (Media Type)

Aantal (Copies)

Papierbron (Paper Source)

Afdrukkwaliteit (Print Quality)

Afdrukken zonder marges (Borderless Printing)

Opmerking

- De mediumtypen variëren per printer en papierformaat.
- Dubbelzijdig afdrukken (Duplex Printing) wordt weergegeven als de geselecteerde printer en het geselecteerde mediumtype dubbelzijdig afdrukken ondersteunen. Schakel dit selectievakje in om op beide zijden van het papier af te drukken.
- De optie Automatisch (Automatic) wordt weergegeven als u het selectievakje Dubbelzijdig afdrukken (Duplex Printing) inschakelt nadat u een printer hebt geselecteerd die automatisch dubbelzijdig afdrukken ondersteunt en een mediumtype dat dubbelzijdig afdrukken ondersteunt. Schakel dit selectievakje in om automatisch op beide zijden van het papier af te drukken.
- De papierbronnen variëren per printer en mediumtype.
- U kunt een aangepaste afdrukkwaliteit instellen in het dialoogvenster Instellingen afdrukkwaliteit (Print Quality Settings). Als u het dialoogvenster Instellingen afdrukkwaliteit (Print Quality Settings) wilt openen, selecteert u Aangepast (Custom) voor Afdrukkwaliteit (Print

- Quality) en klikt u op Kwaliteitsinstellingen... (Quality Settings...).
- Schakel het selectievakje Afdrukken zonder marges (Borderless Printing) in als u foto's zonder rand wilt afdrukken.
 - U kunt het afdrukgebied en de hoeveelheid uitbreiding voor afdrukken zonder randen opgeven in het dialoogvenster Afdrukinstellingen (Print Settings). Klik op Geavanceerd... (Advanced...) om het dialoogvenster Afdrukinstellingen (Print Settings) weer te geven.
-

3. Klik op Afdrukken (Print).

Opmerking

- Raadpleeg de Help voor meer informatie over het venster Afdrukinstellingen (Print Settings).
-



[Naar boven](#) ↕

Uitgebreide Handleiding

Uitgebreide Handleiding > Afdrukken vanaf een computer > Afdrukken met de meegeleverde software > Premium inhoud afdrukken

A180

Easy-PhotoPrint EX

Premium inhoud afdrukken

Gebruik Easy-PhotoPrint EX als u inhoud die u van de Canon-website hebt gedownload, wilt bewerken en afdrukken.

Belangrijk

- Deze functie wordt alleen ondersteund door Windows XP of later.
- Houd bij gebruik van Premium inhoud afdrukken (PREMIUM Contents Print) rekening met de volgende punten.
 - Als u wilt afdrukken met Easy-PhotoPrint EX, moet u de exclusieve inhoud downloaden en installeren.
Raadpleeg '[Premium inhoud downloaden](#)' voor meer informatie over het downloaden van de inhoud.
 - U mag de gedownloade of afgedrukte inhoud alleen voor persoonlijke doeleinden gebruiken. U mag de inhoud niet voor commerciële doeleinden gebruiken.

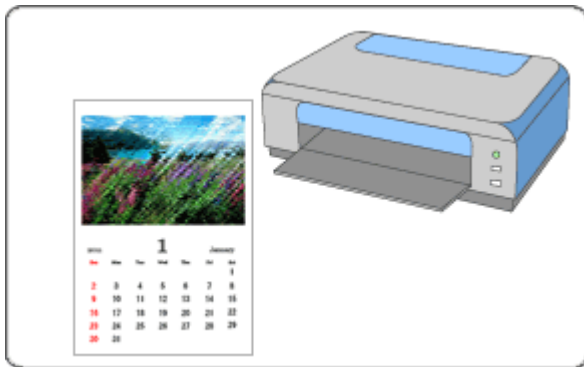

Stappen

1. Easy-PhotoPrint EX openen
2. Papier en indeling selecteren
3. Een foto selecteren
4. Bewerken
5. Afdrukken

Probeer dit

- ➔ Foto's corrigeren en verbeteren
- ➔ Afbeeldingen maken op basis van video's
- ➔ Afbeeldingen downloaden van fotodeelsites
- ➔ Foto's toevoegen
- ➔ Positie van foto's verwisselen

- ➡ Foto's vervangen
- ➡ Positie, hoek en formaat van foto's wijzigen
- ➡ Foto's bijsnijden
- ➡ Tekst aan foto's toevoegen
- ➡ Opslaan
- ➡ Opgeslagen bestanden openen

Vragen en antwoorden

- ➡ Hoe kan ik het opgeslagen bestand verplaatsen (of kopiëren)?

[Naar boven ↕](#)

Uitgebreide Handleiding

Uitgebreide Handleiding > Afdrukken vanaf een computer > Afdrukken met de meegeleverde software > Premium inhoud afdrukken > Easy-PhotoPrint EX openen

A181

Easy-PhotoPrint EX

Easy-PhotoPrint EX openen

1. Selecteer in het menu Start achtereenvolgens Alle programma's (All Programs) > Canon Utilities > Solution Menu EX en klik op Solution Menu EX.

Solution Menu EX wordt gestart.



2. Selecteer Foto's afdrukken (Photo Print) en klik daarna op het pictogram Premium inhoud afdrukken (PREMIUM Contents Print).

Easy-PhotoPrint EX wordt gestart en het venster Pagina-instelling (Page Setup) van Premium inhoud afdrukken (PREMIUM Contents Print) wordt weergegeven.

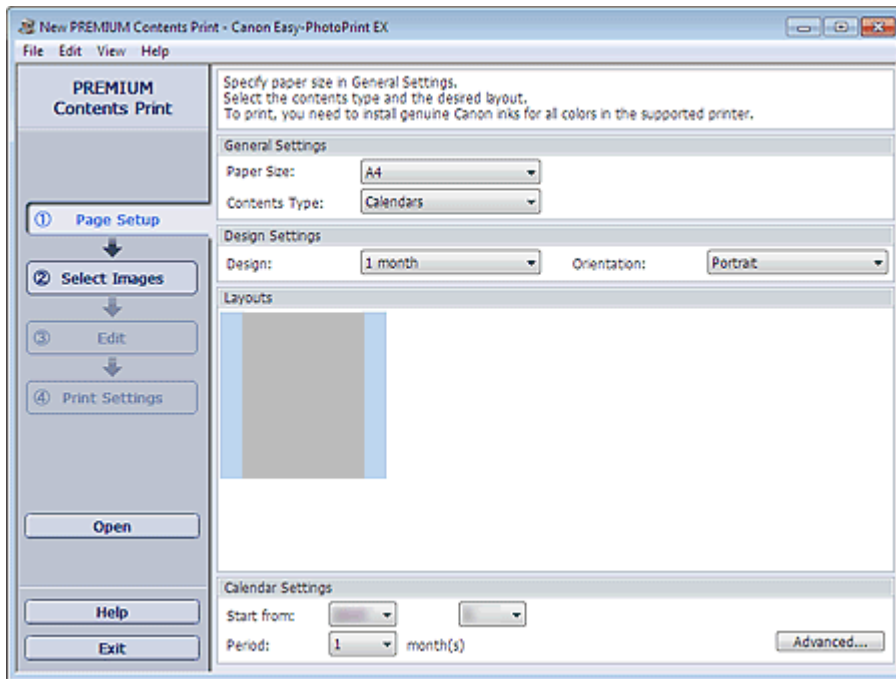

Opmerking

- In werkelijkheid worden de indelingen voor het geselecteerde Type inhoud (Contents Type) weergegeven in plaats van het grijze vak hierboven.
- U kunt in plaats daarvan ook Canon-webservice (Canon Web Service) in Solution Menu EX selecteren en klikken op het pictogram Premium inhoud afdrukken (PREMIUM Contents Print) om Easy-PhotoPrint EX te starten.

Belangrijk

- Premium inhoud afdrukken (PREMIUM Contents Print) wordt niet weergegeven bij Menu in Easy-PhotoPrint EX.
Als u premium inhoud wilt afdrukken, start u Easy-PhotoPrint EX vanuit Solution Menu EX via de bovenstaande stappen.
- Houd bij gebruik van Premium inhoud afdrukken (PREMIUM Contents Print) rekening met de volgende punten.
 - Als u wilt afdrukken met Easy-PhotoPrint EX, moet u de exclusieve inhoud downloaden en installeren.
Raadpleeg '[Premium inhoud downloaden](#)' voor meer informatie over het downloaden van de inhoud.



Naar boven 

Uitgebreide Handleiding

Uitgebreide Handleiding > Afdrukken vanaf een computer > Afdrukken met de meegeleverde software > Premium inhoud afdrukken > Papier en indeling selecteren

A182

Easy-PhotoPrint EX

Papier en indeling selecteren

1. Stel de volgende items in bij het gedeelte Algemene instellingen (General Settings) van het venster Pagina-instelling (Page Setup).

Papierformaat (Paper Size)

Type inhoud (Contents Type)

Als andere inhoud dan Kalenders (Calendars) is geselecteerd voor Type inhoud (Contents Type)

2. Selecteer een indeling bij Indelingen (Layouts).



Belangrijk

- De indeling wordt niet weergegeven als het toegestane aantal afdrukken is overschreden of als de gebruiksperiode is verstreken.



Opmerking

-  (Kan niet afdrukken) wordt weergegeven rechts onder de miniaturen (verkleinde afbeeldingen) van indelingen die het geselecteerde papierformaat niet ondersteunen. Als u klikt op zo'n miniatuur, wordt er een dialoogvenster weergegeven waarin u het papierformaat kunt wijzigen.
- Klik met de rechtermuisknop op een miniatuur en selecteer Eigenschappen... (Properties...) in het weergegeven menu om het toegestane aantal afdrukken, de gebruiksperiode, de ondersteunde papierformaten en dergelijke van de geselecteerde indeling weer te geven.

Als Kalenders (Calendars) is geselecteerd voor Type inhoud (Contents Type)

2. Stel de volgende items in bij het gedeelte Ontwerpinstellingen (Design Settings).

Ontwerp (Design)

Afdrukstand (Orientation)

3. Selecteer een indeling bij Indelingen (Layouts).



Belangrijk

- De indeling wordt niet weergegeven als het toegestane aantal afdrukken is overschreden of als de gebruiksperiode is verstreken.



Opmerking

- De weergegeven indelingen hangen af van het Ontwerp (Design) en de Afdrukstand (Orientation).
-  (Kan niet afdrukken) wordt weergegeven rechts onder de miniaturen (verkleinde afbeeldingen) van indelingen die het geselecteerde papierformaat niet ondersteunen. Als u klikt op zo'n miniatuur, wordt er een dialoogvenster weergegeven waarin u het papierformaat kunt wijzigen.
- Klik met de rechtermuisknop op een miniatuur en selecteer Eigenschappen... (Properties...) in het weergegeven menu om het toegestane aantal afdrukken, de gebruiksperiode, de

ondersteunde papierformaten en dergelijke van de geselecteerde indeling weer te geven.

4. Stel de volgende items in bij het gedeelte Kalenderinstellingen (Calendar Settings).

Beginnen bij (Start from)

Periode (Period)



Opmerking

- U kunt de weergavestijl van de dagen van de week instellen in het dialoogvenster Kalenderinstellingen (Calendar Settings). Klik op Geavanceerd... (Advanced...) om het dialoogvenster Kalenderinstellingen (Calendar Settings) weer te geven.
-



Opmerking

- Raadpleeg de Help voor meer informatie over het venster Pagina-instelling (Page Setup).
-



[Naar boven](#) ↕

Uitgebreide Handleiding

Uitgebreide Handleiding > Afdrukken vanaf een computer > Afdrukken met de meegeleverde software > Premium inhoud afdrukken > Een foto selecteren

A183

Easy-PhotoPrint EX

Een foto selecteren

Belangrijk

- Het venster Afbeeldingen selecteren (Select Images) wordt niet altijd weergegeven, afhankelijk van de geselecteerde inhoud. Ga in dat geval verder naar ' **Bewerken** '.

1. Klik op Afbeeldingen selecteren (Select Images).

Het venster Afbeeldingen selecteren (Select Images) verschijnt.

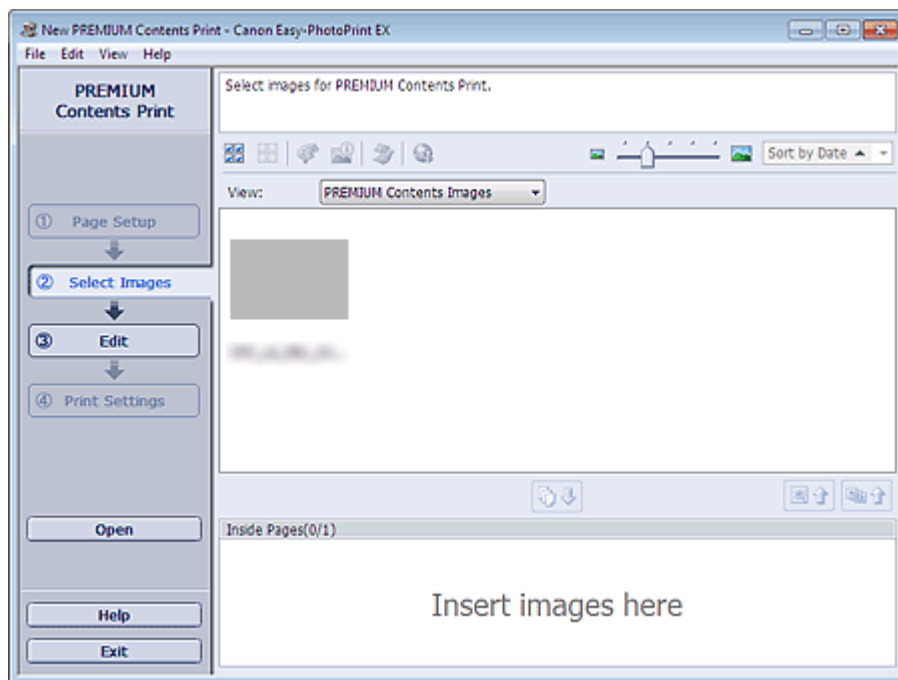

Opmerking

- In werkelijkheid worden afbeeldingen weergegeven in plaats van het grijze vak hierboven.

2. Selecteer Afbeeldingen uit premium inhoud (PREMIUM Contents Images) of Lokale afbeeldingen (Local Images) bij Weergave (View).

Opmerking

- Of Weergave (View) wordt weergegeven, hangt af van de geselecteerde inhoud.

3. Selecteer in de mappenstructuur de map met de afbeelding die u wilt afdrukken.

De afbeeldingen in de map worden weergegeven als miniaturen.

Opmerking

- De mappenstructuur wordt alleen weergegeven als er lokale afbeeldingen beschikbaar zijn.
- U kunt ook vastgelegde videoframes gebruiken, afhankelijk van de geselecteerde inhoud.
 - ➔ **Afbeeldingen maken op basis van video's**
- U kunt ook afbeeldingen gebruiken die u hebt gedownload van fotodeelsites op internet, afhankelijk van de geselecteerde inhoud.

➔ [Afbeeldingen downloaden van fotodeelsites](#)

4. Selecteer de afbeelding(en) die u wilt afdrukken en klik op de knop (Importeren naar binnenste pagina's).



De geselecteerde afbeeldingen worden weergegeven in het vak voor geselecteerde afbeeldingen.

U kunt de afbeelding(en) die u wilt afdrukken ook selecteren door deze naar het vak voor geselecteerde afbeeldingen te slepen.

Opmerking

- Als u een afbeelding wilt verwijderen uit de lijst met geselecteerde afbeeldingen, selecteert u

de afbeelding en klikt u op de knop  (Geïmporteerde afbeelding verwijderen).

Als u alle afbeeldingen wilt verwijderen uit de lijst met geselecteerde afbeeldingen, klikt u op

de knop  (Alle geïmporteerde afbeeldingen verwijderen).

Opmerking

- U kunt de geselecteerde afbeeldingen corrigeren of verbeteren voordat u ze afdrukt, afhankelijk van de geselecteerde inhoud.
 - ➔ [Foto's corrigeren en verbeteren](#)
 - Raadpleeg de Help voor meer informatie over het venster Afbeeldingen selecteren (Select Images).
-



[Naar boven](#) ⤴

Uitgebreide Handleiding

Uitgebreide Handleiding > Afdrukken vanaf een computer > Afdrukken met de meegeleverde software > Premium inhoud afdrukken > Bewerken

A184

Easy-PhotoPrint EX

Bewerken

Belangrijk

- Het venster Bewerken (Edit) wordt niet altijd weergegeven, afhankelijk van de geselecteerde inhoud. Ga in dat geval verder naar ' [Afdrukken](#)'.

1. Klik op Bewerken (Edit).

Het venster Bewerken (Edit) verschijnt.

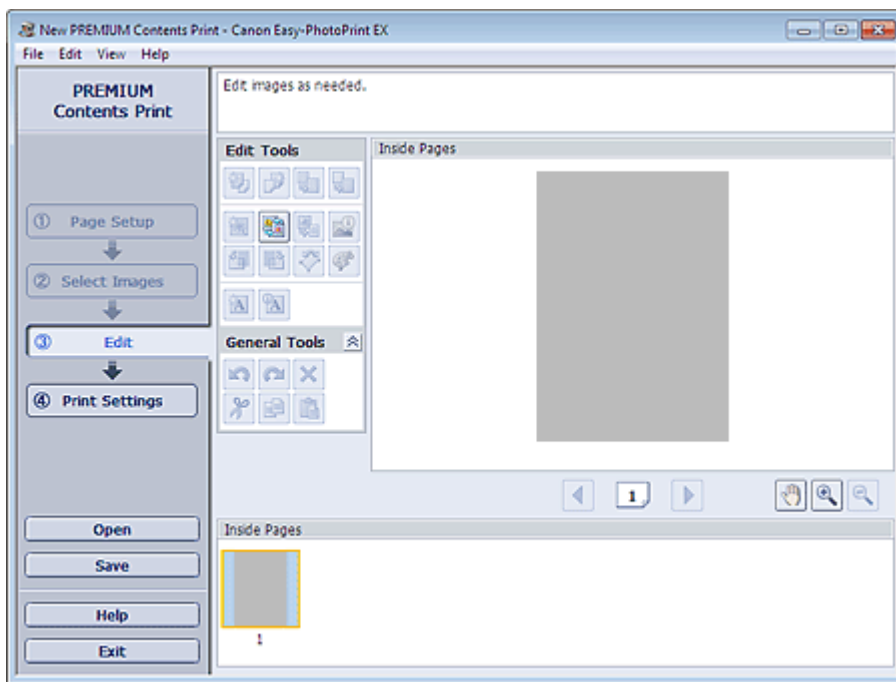

Opmerking

- In werkelijkheid wordt de inhoud die u maakt weergegeven in plaats van de grijze vakken hierboven.

2. Bewerk de inhoud zo nodig.

Opmerking

- De beschikbare bewerkingsfuncties hangen af van de geselecteerde inhoud.

- ➔ Foto's toevoegen
- ➔ Positie van foto's verwisselen
- ➔ Foto's vervangen
- ➔ Positie, hoek en formaat van foto's wijzigen
- ➔ Foto's bijsnijden
- ➔ Tekst aan foto's toevoegen

Belangrijk

- De wijzigingen worden verwijderd wanneer u Easy-PhotoPrint EX sluit zonder het bewerkte item op te slaan. We raden u aan het item op te slaan wanneer u dit later verder wilt bewerken.

→ Opslaan

Opmerking

- Raadpleeg de Help voor meer informatie over het venster Bewerken (Edit).
-



[Naar boven](#) ↕

Uitgebreide Handleiding

Uitgebreide Handleiding > Afdrukken vanaf een computer > Afdrukken met de meegeleverde software > Premium inhoud afdrukken > Afdrukken

A185

Easy-PhotoPrint EX

Afdrukken

1. Klik op Afdrukinstellingen (Print Settings).

Het venster Afdrukinstellingen (Print Settings) verschijnt.

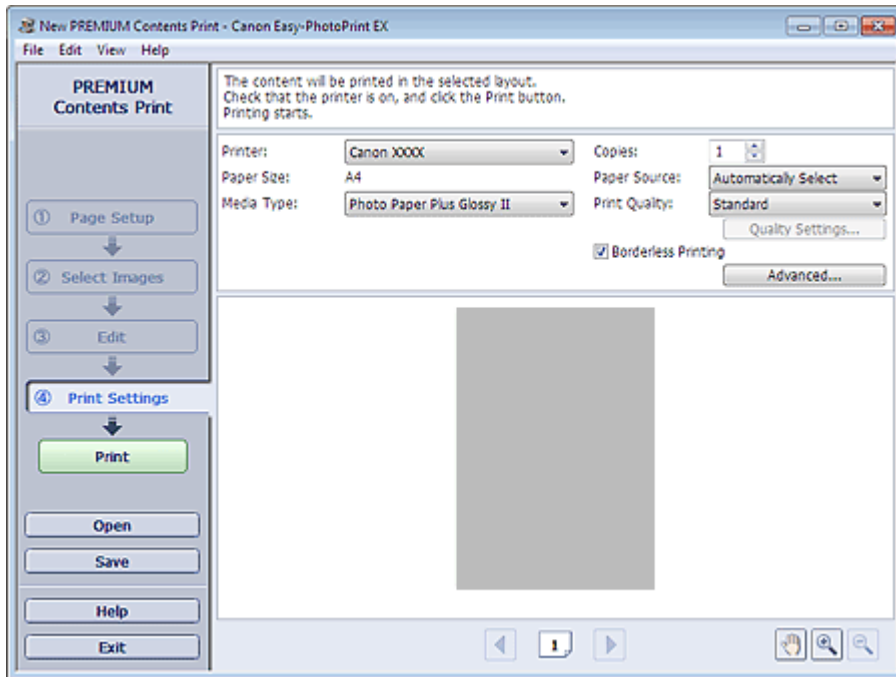

Opmerking

- In werkelijkheid wordt de inhoud die u hebt gemaakt weergegeven in plaats van het grijze vak hierboven.

2. Geef de instellingen op voor de volgende items op basis van de printer en het papier:

Printer

Mediumtype (Media Type)

Aantal (Copies)

Papierbron (Paper Source)

Afdrukkwaliteit (Print Quality)

Afdrukken zonder marges (Borderless Printing)

Opmerking

- De weergegeven mediumtypen hangen af van de geselecteerde inhoud, de printer en het papierformaat.
- De papierbronnen variëren per printer en mediumtype.
- U kunt een aangepaste afdrukkwaliteit instellen in het dialoogvenster Instellingen afdrukkwaliteit (Print Quality Settings). Als u het dialoogvenster Instellingen afdrukkwaliteit (Print Quality Settings) wilt openen, selecteert u Aangepast (Custom) voor Afdrukkwaliteit (Print Quality) en klikt u op Kwaliteitsinstellingen... (Quality Settings...).
- Schakel het selectievakje Afdrukken zonder marges (Borderless Printing) als u elke pagina van het item op een volledige pagina zonder marges wilt afdrukken.
- U kunt het afdrukbereik en de hoeveelheid uitbreiding voor afdrukken zonder randen opgeven

in het dialoogvenster Afdrukinstellingen (Print Settings). Klik op Geavanceerd... (Advanced...) om het dialoogvenster Afdrukinstellingen (Print Settings) weer te geven.

3. Klik op Afdrukken (Print).

Opmerking

- Raadpleeg de Help voor meer informatie over het venster Afdrukinstellingen (Print Settings).
-



[Naar boven](#) ↕

Uitgebreide Handleiding

Uitgebreide Handleiding > Afdrukken vanaf een computer > Afdrukken met de meegeleverde software > Foto's corrigeren en verbeteren

A060

Easy-PhotoPrint EX

Foto's corrigeren en verbeteren

U kunt afbeeldingen corrigeren en verbeteren.

Klik op  (Afbeeldingen corrigeren/verbeteren) in het venster Afbeeldingen selecteren (Select Images) of Bewerken (Edit) of in het venster Opmaak/Afdrukken (Layout/Print) van Photo Print. U kunt de volgende correcties en verbeteringen aanbrengen in het venster Afbeeldingen corrigeren/verbeteren (Correct/Enhance Images).

Belangrijk

- Als u in Photo Print de optie ICC-profiel inschakelen (Enable ICC Profile) selecteert op het tabblad Geavanceerd (Advanced) van het dialoogvenster Voorkeuren (Preferences), kunt u geen afbeeldingen corrigeren/verbeteren.

Opmerking

- Zie 'Venster Afbeeldingen corrigeren/verbeteren (Correct/Enhance Images) ' voor meer informatie over het venster Afbeeldingen corrigeren/verbeteren (Correct/Enhance Images).

Automatische fotocorrectie

Deze functie analyseert de geselecteerde scène automatisch en past geschikte correcties toe.

➔ De functie Automatische fotocorrectie gebruiken

De functie Correctie rode ogen

U kunt rode ogen, die kunnen voorkomen wanneer een flitser is gebruikt, corrigeren.

➔ De functie Correctie rode ogen gebruiken

De functie Helderheid gezicht

U kunt gezichten die als gevolg van een lichte achtergrond donker lijken, helderder maken.

➔ De functie Helderheid gezicht gebruiken

De functie Gezicht scherper maken

U kunt onscherpe gezichten op een foto scherper maken.

➔ De functie Gezicht scherper maken gebruiken

De functie Gezicht digitaal effenen

U kunt de huid verbeteren door oneffenheden en rimpels te verwijderen.

➔ De functie Gezicht digitaal effenen gebruiken

De functie Vlekken verwijderen

U kunt moedervlekjes verwijderen.

➔ De functie Vlekken verwijderen gebruiken

Afbeeldingen aanpassen

U kunt de helderheid en het contrast in de hele afbeelding aanpassen of de hele afbeelding scherper maken.

U kunt ook de contouren van onderwerpen vager maken of de basiskleur verwijderen.

➡ [Afbeeldingen aanpassen](#)

[Naar boven](#) ↕

Uitgebreide Handleiding

Uitgebreide Handleiding > Afdrukken vanaf een computer > Afdrukken met de meegeleverde software > Foto's corrigeren en verbeteren > De functie Automatische fotocorrectie gebruiken

A066

Easy-PhotoPrint EX

De functie Automatische fotocorrectie gebruiken

Deze functie analyseert de geselecteerde scène automatisch en past geschikte correcties toe.

Belangrijk

- De functie Automatische fotocorrectie (Auto Photo Fix) is niet beschikbaar voor Photo Print. Met Photo Print kunt u automatisch geschikte correcties toepassen op alle foto's die u afdrukt door Automatische fotocorrectie inschakelen (Enable Auto Photo Fix) te selecteren bij Kleurcorrectie voor afdrukken (Color correction for printing) op het tabblad Geavanceerd (Advanced) in het dialoogvenster Voorkeuren (Preferences).

Als u het dialoogvenster Voorkeuren (Preferences) wilt weergeven, klikt u op de knop  (Instellingen) in het venster Opmaak/Afdrukken (Layout/Print) of selecteert u Voorkeuren... (Preferences...) uit het menu Bestand (File).

- Wanneer een afbeelding is gecorrigeerd met Automatische fotocorrectie en is opgeslagen, kan deze niet nogmaals worden gecorrigeerd met Automatische fotocorrectie. De functie Automatische fotocorrectie is mogelijk niet beschikbaar voor foto's die zijn bewerkt met toepassingen, digitale camera's en dergelijke van andere fabrikanten.

- Selecteer foto's in het venster Afbeeldingen selecteren (Select Images) en klik op  (Afbeeldingen corrigeren/verbeteren).

Het venster Afbeeldingen corrigeren/verbeteren (Correct/Enhance Images) wordt weergegeven.

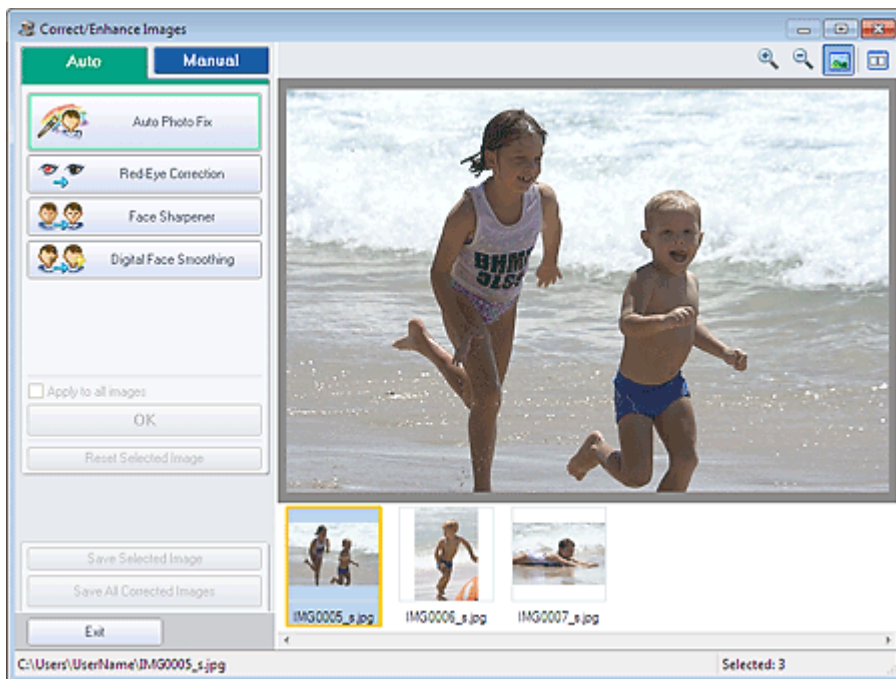

Opmerking

- U kunt het venster Afbeeldingen corrigeren/verbeteren (Correct/Enhance Images) ook weergeven door te klikken op  (Afbeeldingen corrigeren/verbeteren) in het venster Opmaak/Afdrukken (Layout/Print) of Bewerken (Edit). In dat geval kan alleen de afbeelding worden gecorrigeerd/verbeterd die in het voorbeeld wordt weergegeven.
- Zie 'Venster Afbeeldingen corrigeren/verbeteren (Correct/Enhance Images)' voor meer

informatie over het venster Afbeeldingen corrigeren/verbeteren (Correct/Enhance Images).

2. Selecteer de afbeelding die u wilt corrigeren in de lijst met miniatures in het venster Afbeeldingen corrigeren/verbeteren (Correct/Enhance Images).

De afbeelding wordt weergegeven in Voorbeeld.



Opmerking

- Als slechts één afbeelding is geselecteerd, verschijnt de lijst met miniatures niet in het voorbeeldgedeelte.
-

3. Zorg dat Auto is geselecteerd.

4. Klik op Automatische fotocorrectie (Auto Photo Fix) en vervolgens op OK.

De volledige foto wordt automatisch gecorrigeerd en de aanduiding  (Correctie/verbetering) wordt weergegeven in de linkerbovenhoek van de afbeelding.



Opmerking

- Klik op  (Vergelijken) om de afbeeldingen van voor en na de correctie naast elkaar weer te geven, zodat u het verschil kunt zien.
 - Klik op Geselecteerde afbeelding herstellen (Reset Selected Image) als u de bewerking ongedaan wilt maken.
 - Als u de correctie op alle geselecteerde afbeeldingen tegelijk wilt toepassen, schakelt u het selectievakje Op alle afbeeldingen toepassen (Apply to all images) in.
 - Schakel het selectievakje Voorrang geven aan Exif-info (Prioritize Exif Info) in om correcties toe te passen die voornamelijk zijn gebaseerd op de instellingen die waren geselecteerd op het moment van vastleggen.
Schakel dit selectievakje uit om correcties toe te passen op basis van de resultaten van de afbeeldingsanalyse. Deze instelling wordt aanbevolen.
-

5. Klik op Geselecteerde afbeelding opslaan (Save Selected Image) of op Alle gecorrigeerde afbeeldingen opslaan (Save All Corrected Images).

U kunt gecorrigeerde afbeeldingen opslaan als nieuwe bestanden.



Opmerking

- Als u alleen de gewenste afbeelding wilt opslaan, klikt u op Geselecteerde afbeelding opslaan (Save Selected Image). Als u alle afbeeldingen wilt opslaan, klikt u op Alle gecorrigeerde afbeeldingen opslaan (Save All Corrected Images).
 - Gecorrigeerde afbeeldingen kunnen alleen worden opgeslagen in de gegevensindeling JPEG/Exif.
-

6. Klik op Afsluiten (Exit).



Belangrijk

- De correcties gaan verloren als u het programma afsluit voordat u gecorrigeerde afbeeldingen hebt opgeslagen.

[Naar boven](#) 

Uitgebreide Handleiding

Uitgebreide Handleiding > Afdrukken vanaf een computer > Afdrukken met de meegeleverde software > Foto's corrigeren en verbeteren > De functie Correctie rode ogen gebruiken

A061

Easy-PhotoPrint EX

De functie Correctie rode ogen gebruiken

U kunt rode ogen, die kunnen voorkomen wanneer een flitser is gebruikt, corrigeren.

U kunt de functie voor het corrigeren van rode ogen handmatig of automatisch uitvoeren.

Opmerking

- Met Photo Print kunt u rode ogen automatisch corrigeren tijdens het afdrukken. Als u rode ogen automatisch wilt corrigeren, selecteert u Automatische fotocorrectie inschakelen (Enable Auto Photo Fix) in Kleurcorrectie voor afdrukken (Color correction for printing) op het tabblad Geavanceerd (Advanced) van het dialoogvenster Voorkeuren (Preferences) en schakelt u het selectievakje Correctie rode ogen inschakelen (Enable Red-Eye Correction) in.

- Selecteer foto's in het venster Afbeeldingen selecteren (Select Images) en klik op  (Afbeeldingen corrigeren/verbeteren).

Het venster Afbeeldingen corrigeren/verbeteren (Correct/Enhance Images) wordt weergegeven.

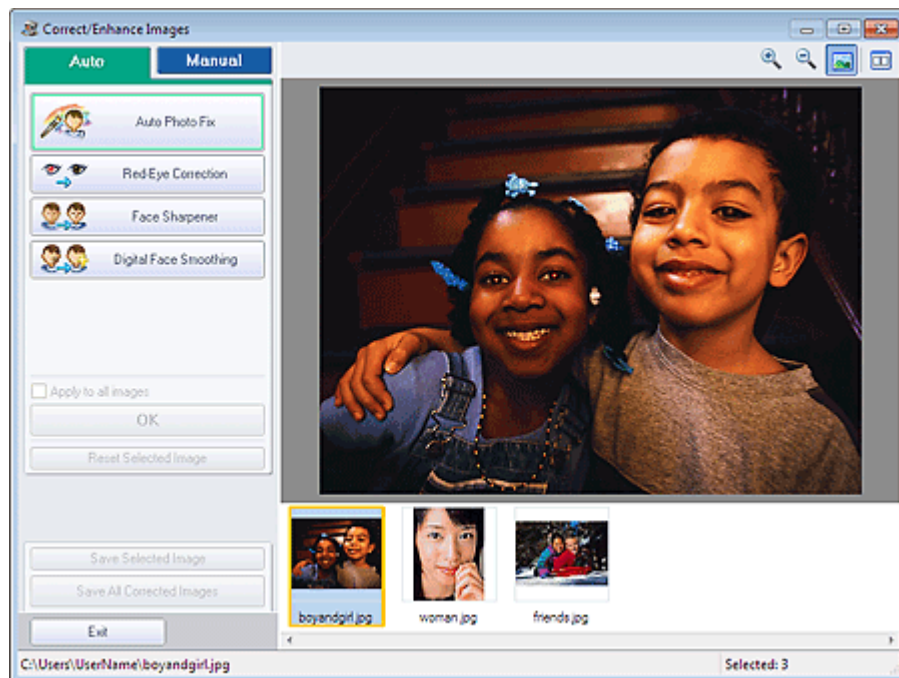

Opmerking

- U kunt het venster Afbeeldingen corrigeren/verbeteren (Correct/Enhance Images) ook weergegeven door te klikken op  (Afbeeldingen corrigeren/verbeteren) in het venster Opmaak/Afdrukken (Layout/Print) of Bewerken (Edit). In dat geval kan alleen de afbeelding worden gecorrigeerd/verbeterd die in het voorbeeld wordt weergegeven.
- Zie 'Venster Afbeeldingen corrigeren/verbeteren (Correct/Enhance Images)' voor meer informatie over het venster Afbeeldingen corrigeren/verbeteren (Correct/Enhance Images).

- Selecteer de afbeelding die u wilt corrigeren in de lijst met miniatures in het venster Afbeeldingen corrigeren/verbeteren (Correct/Enhance Images).

De afbeelding wordt weergegeven in Voorbeeld.

Opmerking

- Als slechts één afbeelding is geselecteerd, verschijnt de lijst met miniatures niet in het voorbeeldgedeelte.

Automatische correctie

- Zorg dat Auto is geselecteerd.
- Klik op Correctie rode ogen (Red-Eye Correction).
- Klik op OK.

Het rode-ogeneffect wordt verwijderd en de aanduiding  (Correctie/verbetering) wordt weergegeven in de linkerbovenhoek van de afbeelding.

Belangrijk

- Afhankelijk van de afbeelding is het mogelijk dat ook gebieden buiten de ogen worden gecorrigeerd.

Opmerking

- Klik op  (Vergelijken) om de afbeeldingen van voor en na de correctie naast elkaar weer te geven, zodat u het verschil kunt zien.
- Klik op Geselecteerde afbeelding herstellen (Reset Selected Image) als u de bewerking ongedaan wilt maken.
- Als u de correctie op alle geselecteerde afbeeldingen tegelijk wilt toepassen, schakelt u het selectievakje Op alle afbeeldingen toepassen (Apply to all images) in.

Handmatige correctie

- Klik op Handmatig (Manual) en vervolgens op Corrigeren/verbeteren (Correct/Enhance).
- Klik op Correctie rode ogen (Red-Eye Correction).



Opmerking

- U kunt het niveau van het effect wijzigen met de schuifregelaar onder Correctie rode ogen (Red-Eye Correction).

- Beweeg de cursor over de afbeelding. De vorm van de muisaanwijzer verandert in (Penseel).



5. Versleep de cursor om het gebied te selecteren dat u wilt corrigeren en klik op de knop OK die op de afbeelding verschijnt.



Het rode-ogeneffect wordt verwijderd en de aanduiding  (Correctie/verbetering) wordt weergegeven in de linkerbovenhoek van de afbeelding.

Opmerking

- Klik op  (Vergelijken) om de afbeeldingen van voor en na de correctie naast elkaar weer te geven, zodat u het verschil kunt zien.
- Klik op Ongedaan maken (Undo) als u de bewerking ongedaan wilt maken.

6. Klik op Geselecteerde afbeelding opslaan (Save Selected Image) of op Alle gecorrigeerde afbeeldingen opslaan (Save All Corrected Images).

U kunt gecorrigeerde afbeeldingen opslaan als nieuwe bestanden.

Opmerking

- Als u alleen de gewenste afbeelding wilt opslaan, klikt u op Geselecteerde afbeelding opslaan (Save Selected Image). Als u alle afbeeldingen wilt opslaan, klikt u op Alle gecorrigeerde afbeeldingen opslaan (Save All Corrected Images).
- Gecorrigeerde afbeeldingen kunnen alleen worden opgeslagen in de gegevensindeling JPEG/Exif.

7. Klik op Afsluiten (Exit).

Belangrijk

- De correcties gaan verloren als u het programma afsluit voordat u gecorrigeerde afbeeldingen hebt opgeslagen.

[Naar boven](#) 

Uitgebreide Handleiding

Uitgebreide Handleiding > Afdrukken vanaf een computer > Afdrukken met de meegeleverde software > Foto's corrigeren en verbeteren > De functie Helderheid gezicht gebruiken

A062

Easy-PhotoPrint EX

De functie Helderheid gezicht gebruiken

U kunt gezichten die als gevolg van een lichte achtergrond donker lijken, helderder maken.

Opmerking

- U kunt donkere foto's als gevolg van een lichte achtergrond automatisch lichter maken door Automatische fotocorrectie te selecteren. Als de correctie niet voldoende is uitgevoerd, wordt aanbevolen om de functie Helderheid gezicht toe te passen.
 ➔ De functie Automatische fotocorrectie gebruiken

- Selecteer foto's in het venster Afbeeldingen selecteren (Select Images) en klik op  (Afbeeldingen corrigeren/verbeteren).

Het venster Afbeeldingen corrigeren/verbeteren (Correct/Enhance Images) wordt weergegeven.

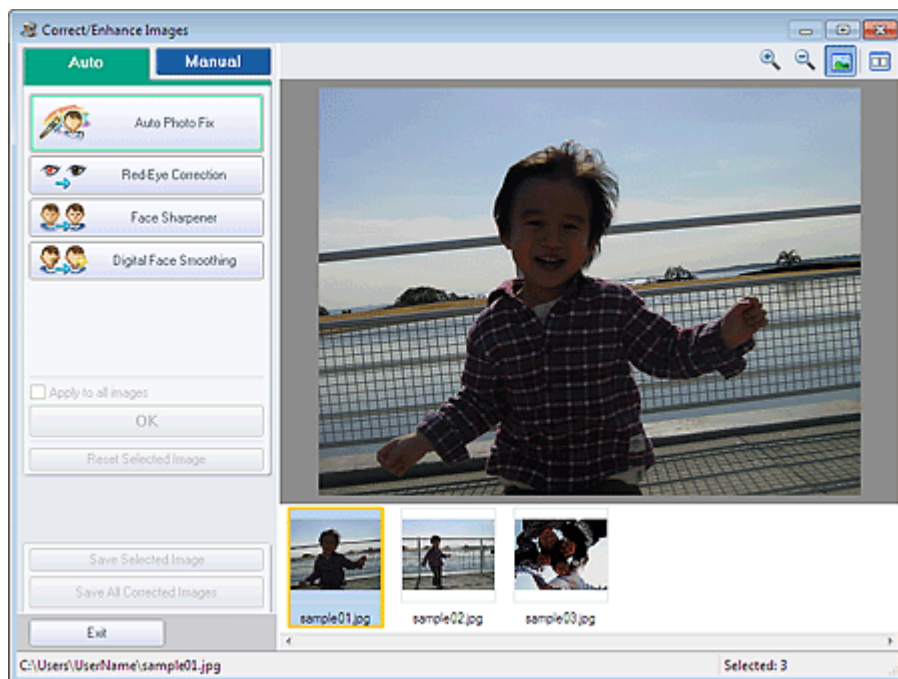

Opmerking

- U kunt het venster Afbeeldingen corrigeren/verbeteren (Correct/Enhance Images) ook weergegeven door te klikken op  (Afbeeldingen corrigeren/verbeteren) in het venster Opmaak/Afdrukken (Layout/Print) of Bewerken (Edit). In dat geval kan alleen de afbeelding worden gecorrigeerd/verbeterd die in het voorbeeld wordt weergegeven.
- Zie 'Venster Afbeeldingen corrigeren/verbeteren (Correct/Enhance Images)' voor meer informatie over het venster Afbeeldingen corrigeren/verbeteren (Correct/Enhance Images).

- Selecteer de afbeelding die u wilt corrigeren in de lijst met miniatures in het venster Afbeeldingen corrigeren/verbeteren (Correct/Enhance Images).

De afbeelding wordt weergegeven in Voorbeeld.

Opmerking

- Als slechts één afbeelding is geselecteerd, verschijnt de lijst met miniatures niet in het voorbeeldgedeelte.

3. Klik op Handmatig (Manual) en vervolgens op Corrigeren/verbeteren (Correct/Enhance).
4. Klik op Helderheid gezicht (Face Brightener).



Opmerking

- U kunt het niveau van het effect wijzigen met de schuifregelaar onder Helderheid gezicht (Face Brightener).
- Beweeg de cursor over de afbeelding. De vorm van de muisaanwijzer verandert in  (Kruis).

5. Versleep de cursor om het gebied te selecteren dat u wilt corrigeren en klik op de knop OK die op de afbeelding verschijnt.

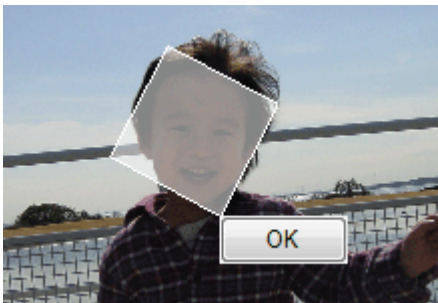

De gehele afbeelding wordt bijgewerkt zodat het geselecteerde gedeelte met het gezicht helderder wordt en de aanduiding  (Correctie/verbetering) wordt weergegeven in de linkerbovenhoek van de afbeelding.

Opmerking

- U kunt de rechthoek ook draaien door het geselecteerde gedeelte te verslepen.
- Klik op  (Vergelijken) om de afbeeldingen van voor en na de correctie naast elkaar weer te geven, zodat u het verschil kunt zien.
- Klik op Ongedaan maken (Undo) als u de bewerking ongedaan wilt maken.

6. Klik op Geselecteerde afbeelding opslaan (Save Selected Image) of op Alle gecorrigeerde afbeeldingen opslaan (Save All Corrected Images).

U kunt gecorrigeerde afbeeldingen opslaan als nieuwe bestanden.

Opmerking

-
- Als u alleen de gewenste afbeelding wilt opslaan, klikt u op Geselecteerde afbeelding opslaan (Save Selected Image). Als u alle afbeeldingen wilt opslaan, klikt u op Alle gecorrigeerde afbeeldingen opslaan (Save All Corrected Images).
 - Gecorrigeerde afbeeldingen kunnen alleen worden opgeslagen in de gegevensindeling JPEG/Exif.
-

7. Klik op Afsluiten (Exit).

Belangrijk

- De correcties gaan verloren als u het programma afsluit voordat u gecorrigeerde afbeeldingen hebt opgeslagen.

[Naar boven](#) 

Uitgebreide Handleiding

Uitgebreide Handleiding > Afdrukken vanaf een computer > Afdrukken met de meegeleverde software > Foto's corrigeren en verbeteren > De functie Gezicht scherper maken gebruiken

A063

Easy-PhotoPrint EX

De functie Gezicht scherper maken gebruiken

U kunt onscherpe gezichten op een foto scherper maken.

U kunt de functie voor het verscherpen van gezichten handmatig of automatisch uitvoeren.

1. Selecteer foto's in het venster Afbeeldingen selecteren (Select Images) en klik op  (Afbeeldingen corrigeren/verbeteren).

Het venster Afbeeldingen corrigeren/verbeteren (Correct/Enhance Images) wordt weergegeven.

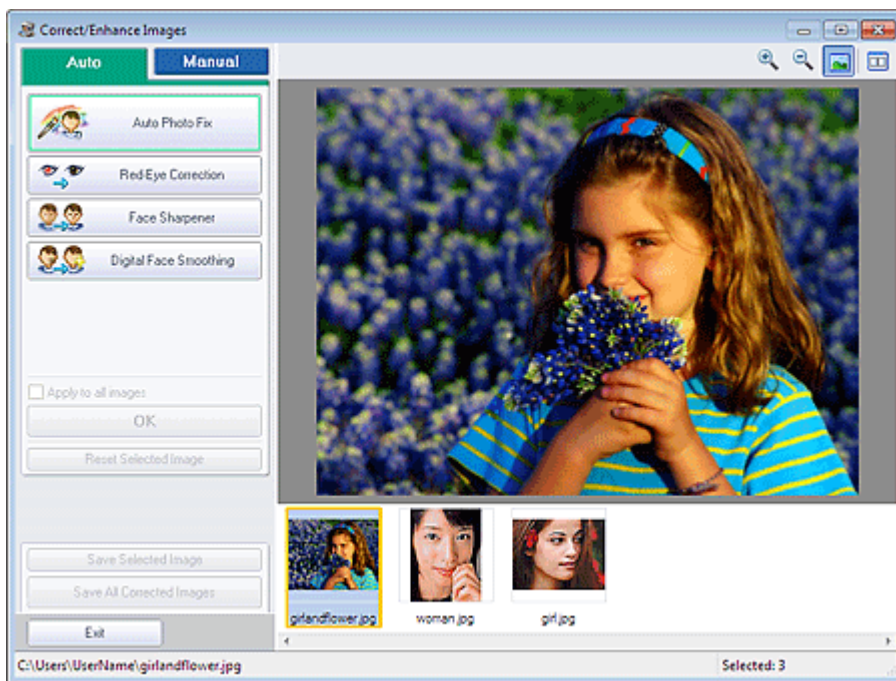

Opmerking

- U kunt het venster Afbeeldingen corrigeren/verbeteren (Correct/Enhance Images) ook weergegeven door te klikken op  (Afbeeldingen corrigeren/verbeteren) in het venster Opmaak/Afdrukken (Layout/Print) of Bewerken (Edit). In dat geval kan alleen de afbeelding worden gecorrigeerd/verbeterd die in het voorbeeld wordt weergegeven.
- Zie '[Venster Afbeeldingen corrigeren/verbeteren \(Correct/Enhance Images\)](#)' voor meer informatie over het venster Afbeeldingen corrigeren/verbeteren (Correct/Enhance Images).

2. Selecteer de afbeelding die u wilt corrigeren in de lijst met miniatures in het venster Afbeeldingen corrigeren/verbeteren (Correct/Enhance Images).

De afbeelding wordt weergegeven in Voorbeeld.

Opmerking

- Als slechts één afbeelding is geselecteerd, verschijnt de lijst met miniatures niet in het voorbeeldgedeelte.

3. Zorg dat Auto is geselecteerd.

4. Klik op Gezicht scherper maken (Face Sharpener).

Opmerking

- U kunt het niveau van het effect wijzigen met de schuifregelaar onder Gezicht scherper maken (Face Sharpener).

5. Klik op OK.

Het gezicht wordt scherper gemaakt en de aanduiding  (Correctie/Verbetering) wordt weergegeven in de linkerbovenhoek van de afbeelding.

Opmerking

- Klik op  (Vergelijken) om de afbeeldingen van voor en na de correctie naast elkaar weer te geven, zodat u het verschil kunt zien.
- Klik op Geselecteerde afbeelding herstellen (Reset Selected Image) als u de bewerking ongedaan wilt maken.
- Als u de correctie op alle geselecteerde afbeeldingen tegelijk wilt toepassen, schakelt u het selectievakje Op alle afbeeldingen toepassen (Apply to all images) in.

Handmatige correctie

3. Klik op Handmatig (Manual) en vervolgens op Corrigeren/verbeteren (Correct/Enhance).

4. Klik op Gezicht scherper maken (Face Sharpener).



Opmerking

- U kunt het niveau van het effect wijzigen met de schuifregelaar onder Gezicht scherper maken (Face Sharpener).
- Beweeg de cursor over de afbeelding. De vorm van de muisaanwijzer verandert in  (Kruis).

5. Versleep de cursor om het gebied te selecteren dat u wilt corrigeren en klik op de knop OK die op de afbeelding verschijnt.

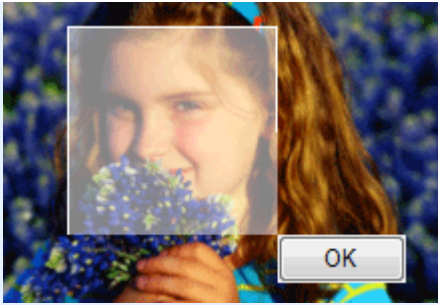

De gezichtsdelens in en rond het geselecteerde gebied worden scherper gemaakt en de aanduiding  (Correctie/Verbetering) wordt weergegeven in de linkerbovenhoek van de afbeelding.

Opmerking

- U kunt de rechthoek ook draaien door het geselecteerde gedeelte te verslepen.
- Klik op  (Vergelijken) om de afbeeldingen van voor en na de correctie naast elkaar weer te geven, zodat u het verschil kunt zien.
- Klik op Ongedaan maken (Undo) als u de bewerking ongedaan wilt maken.

6. Klik op Geselecteerde afbeelding opslaan (Save Selected Image) of op Alle gecorrigeerde afbeeldingen opslaan (Save All Corrected Images).

U kunt gecorrigeerde afbeeldingen opslaan als nieuwe bestanden.

Opmerking

- Als u alleen de gewenste afbeelding wilt opslaan, klikt u op Geselecteerde afbeelding opslaan (Save Selected Image). Als u alle afbeeldingen wilt opslaan, klikt u op Alle gecorrigeerde afbeeldingen opslaan (Save All Corrected Images).
- Gecorrigeerde afbeeldingen kunnen alleen worden opgeslagen in de gegevensindeling JPEG/Exif.

7. Klik op Afsluiten (Exit).

Belangrijk

- De correcties gaan verloren als u het programma afsluit voordat u gecorrigeerde afbeeldingen hebt opgeslagen.

[Naar boven](#) 

Uitgebreide Handleiding

Uitgebreide Handleiding > Afdrukken vanaf een computer > Afdrukken met de meegeleverde software > Foto's corrigeren en verbeteren > De functie Gezicht digitaal effenen gebruiken

A064

Easy-PhotoPrint EX

De functie Gezicht digitaal effenen gebruiken

U kunt de huid verbeteren door oneffenheden en rimpels te verwijderen.

U kunt de functie voor het digitaal effenen van het gezicht handmatig of automatisch uitvoeren.

1. Selecteer foto's in het venster Afbeeldingen selecteren (Select Images) en klik op  (Afbeeldingen corrigeren/verbeteren).

Het venster Afbeeldingen corrigeren/verbeteren (Correct/Enhance Images) wordt weergegeven.



Opmerking

- U kunt het venster Afbeeldingen corrigeren/verbeteren (Correct/Enhance Images) ook weergegeven door te klikken op  (Afbeeldingen corrigeren/verbeteren) in het venster Opmaak/Afdrukken (Layout/Print) of Bewerken (Edit). In dat geval kan alleen de afbeelding worden gecorrigeerd/verbeterd die in het voorbeeld wordt weergegeven.
- Zie '[Venster Afbeeldingen corrigeren/verbeteren \(Correct/Enhance Images\)](#)' voor meer informatie over het venster Afbeeldingen corrigeren/verbeteren (Correct/Enhance Images).

2. Selecteer de afbeelding die u wilt verbeteren in de lijst met miniatures in het venster Afbeeldingen corrigeren/verbeteren (Correct/Enhance Images).

De afbeelding wordt weergegeven in Voorbeeld.

Opmerking

- Als slechts één afbeelding is geselecteerd, verschijnt de lijst met miniatures niet in het voorbeeldgedeelte.

Automatisch verbeteren

3. Zorg dat Auto is geselecteerd.
4. Klik op Gezicht digitaal effenen (Digital Face Smoothing).

Opmerking

- U kunt het niveau van het effect wijzigen met de schuifregelaar onder Gezicht digitaal effenen (Digital Face Smoothing).

5. Klik op OK.

Het gezicht wordt bijgewerkt en de aanduiding  (Correctie/verbetering) wordt weergegeven in de linkerbovenhoek van de afbeelding.

Opmerking

- Klik op  (Vergelijken) om de afbeeldingen van voor en na de verbetering naast elkaar weer te geven, zodat u het verschil kunt zien.
- Klik op Geselecteerde afbeelding herstellen (Reset Selected Image) als u de verbetering ongedaan wilt maken.
- Als u de verbetering op alle geselecteerde afbeeldingen tegelijk wilt toepassen, schakelt u het selectievakje Op alle afbeeldingen toepassen (Apply to all images) in.

Handmatig verbeteren

3. Klik op Handmatig (Manual) en vervolgens op Corrigeren/verbeteren (Correct/Enhance).
4. Klik op Gezicht digitaal effenen (Digital Face Smoothing).

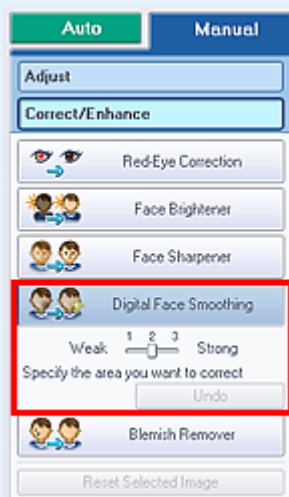

Opmerking

- U kunt het niveau van het effect wijzigen met de schuifregelaar onder Gezicht digitaal effenen (Digital Face Smoothing).
- Beweeg de cursor over de afbeelding. De vorm van de muisaanwijzer verandert in  (Kruis).

5. Versleep de cursor om het gebied te selecteren dat u wilt verbeteren en klik op de knop OK die op de afbeelding verschijnt.

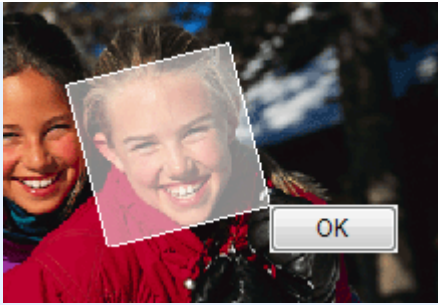

Het deel van het gezicht in en rond het geselecteerde gedeelte wordt bijgewerkt en de aanduiding  (Correctie/verbetering) wordt weergegeven in de linkerbovenhoek van de afbeelding.

Opmerking

- U kunt de rechthoek ook draaien door het geselecteerde gedeelte te verslepen.
- Klik op  (Vergelijken) om de afbeeldingen van voor en na de verbetering naast elkaar weer te geven, zodat u het verschil kunt zien.
- Klik op Ongedaan maken (Undo) als u de bewerking ongedaan wilt maken.

6. Klik op Geselecteerde afbeelding opslaan (Save Selected Image) of op Alle gecorrigeerde afbeeldingen opslaan (Save All Corrected Images).

U kunt verbeterde afbeeldingen opslaan als nieuwe bestanden.

Opmerking

- Als u alleen de gewenste afbeelding wilt opslaan, klikt u op Geselecteerde afbeelding opslaan (Save Selected Image). Als u alle afbeeldingen wilt opslaan, klikt u op Alle gecorrigeerde afbeeldingen opslaan (Save All Corrected Images).
- Verbeterde afbeeldingen kunnen alleen worden opgeslagen in de gegevensindeling JPEG/Exif.

7. Klik op Afsluiten (Exit).

Belangrijk

- De verbeteringen gaan verloren als u het programma afsluit voordat u verbeterde afbeeldingen hebt opgeslagen.

[Naar boven](#) 

Uitgebreide Handleiding

Uitgebreide Handleiding > Afdrukken vanaf een computer > Afdrukken met de meegeleverde software > Foto's corrigeren en verbeteren > De functie Vlekken verwijderen gebruiken

A065

Easy-PhotoPrint EX

De functie Vlekken verwijderen gebruiken

U kunt moedervlekjes verwijderen.

1. Selecteer foto's in het venster Afbeeldingen selecteren (Select Images) en klik op  (Afbeeldingen corrigeren/verbeteren).

Het venster Afbeeldingen corrigeren/verbeteren (Correct/Enhance Images) wordt weergegeven.

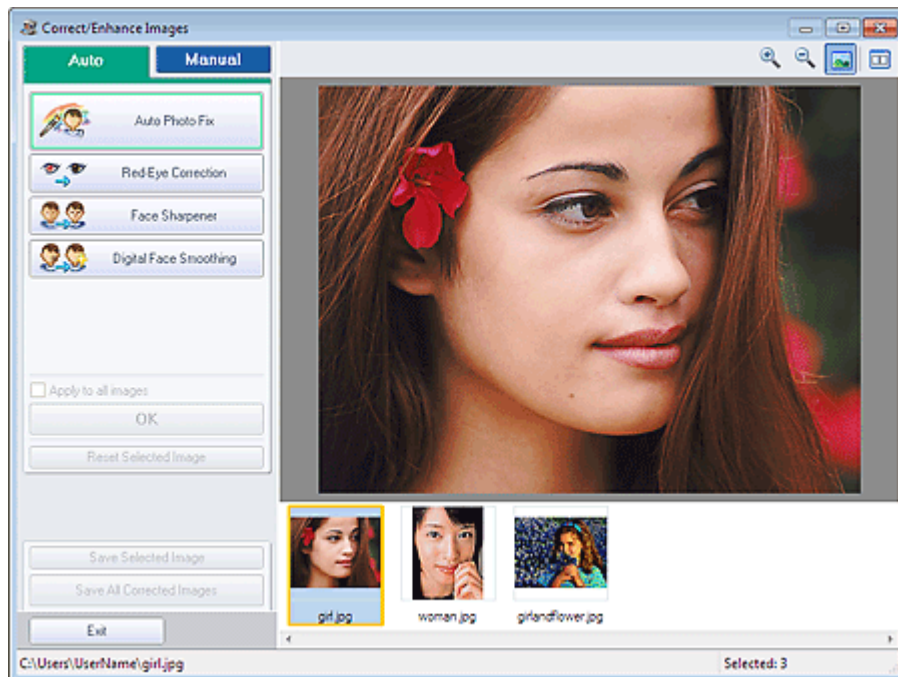

Opmerking

- U kunt het venster Afbeeldingen corrigeren/verbeteren (Correct/Enhance Images) ook weergegeven door te klikken op  (Afbeeldingen corrigeren/verbeteren) in het venster Opmaak/Afdrukken (Layout/Print) of Bewerken (Edit). In dat geval kan alleen de afbeelding worden gecorrigeerd/verbeterd die in het voorbeeld wordt weergegeven.
- Zie '[Venster Afbeeldingen corrigeren/verbeteren \(Correct/Enhance Images\)](#)' voor meer informatie over het venster Afbeeldingen corrigeren/verbeteren (Correct/Enhance Images).

2. Selecteer de afbeelding die u wilt verbeteren in de lijst met miniatures in het venster Afbeeldingen corrigeren/verbeteren (Correct/Enhance Images).

De afbeelding wordt weergegeven in Voorbeeld.

Opmerking

- Als slechts één afbeelding is geselecteerd, verschijnt de lijst met miniatures niet in het voorbeeldgedeelte.

3. Klik op Handmatig (Manual) en vervolgens op Corrigeren/verbeteren (Correct/Enhance).

4. Klik Vlekken verwijderen (Blemish Remover).



Opmerking

- Beweeg de cursor over de afbeelding. De vorm van de muisaanwijzer verandert in  (Kruis).

5. Versleep de cursor om het gebied te selecteren dat u wilt verbeteren en klik op de knop OK die op de afbeelding verschijnt.

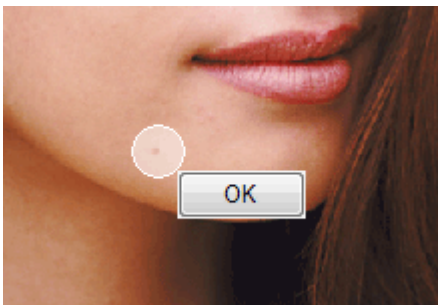

Vlekjes in en rond het geselecteerde gebied worden bijgewerkt en de aanduiding  (Correctie/verbetering) wordt weergegeven in de linkerbovenhoek van de afbeelding.

Opmerking

- Klik op  (Vergelijken) om de afbeeldingen van voor en na de verbetering naast elkaar weer te geven, zodat u het verschil kunt zien.
- Klik op Ongedaan maken (Undo) als u de bewerking ongedaan wilt maken.

6. Klik op Geselecteerde afbeelding opslaan (Save Selected Image) of op Alle gecorrigeerde afbeeldingen opslaan (Save All Corrected Images).

U kunt verbeterde afbeeldingen opslaan als nieuwe bestanden.

Opmerking

- Als u alleen de gewenste afbeelding wilt opslaan, klikt u op Geselecteerde afbeelding opslaan (Save Selected Image). Als u alle afbeeldingen wilt opslaan, klikt u op Alle gecorrigeerde afbeeldingen opslaan (Save All Corrected Images).
- Verbeterde afbeeldingen kunnen alleen worden opgeslagen in de gegevensindeling JPEG/Exif.

7. Klik op Afsluiten (Exit).

Belangrijk

- De verbeteringen gaan verloren als u het programma afsluit voordat u verbeterde afbeeldingen hebt opgeslagen.

[Naar boven](#) ↕

Uitgebreide Handleiding

Uitgebreide Handleiding > Afdrukken vanaf een computer > Afdrukken met de meegeleverde software > Foto's corrigeren en verbeteren > Afbeeldingen aanpassen

A067

Easy-PhotoPrint EX

Afbeeldingen aanpassen

U kunt de helderheid, het contrast en dergelijke van afbeeldingen aanpassen.

1. Selecteer foto's in het venster Afbeeldingen selecteren (Select Images) en klik op  (Afbeeldingen corrigeren/verbeteren).

Het venster Afbeeldingen corrigeren/verbeteren (Correct/Enhance Images) wordt weergegeven.

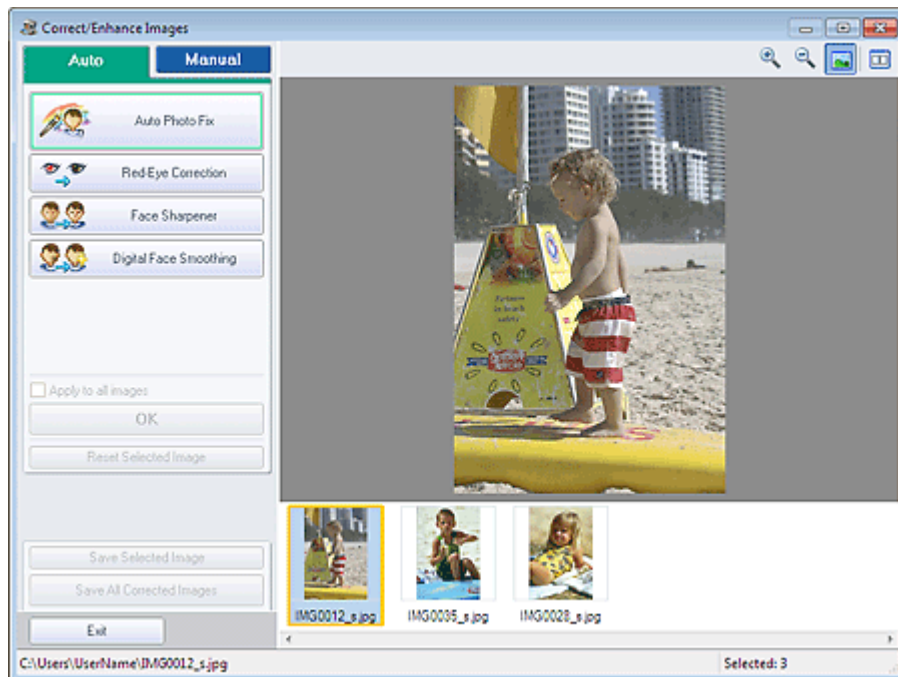

Opmerking

- U kunt het venster Afbeeldingen corrigeren/verbeteren (Correct/Enhance Images) ook weergegeven door te klikken op  (Afbeeldingen corrigeren/verbeteren) in het venster Opmaak/Afdrukken (Layout/Print) of Bewerken (Edit). In dat geval kan alleen de afbeelding worden gewijzigd die in het voorbeeld wordt weergegeven.
- Zie 'Venster Afbeeldingen corrigeren/verbeteren (Correct/Enhance Images)' voor meer informatie over het venster Afbeeldingen corrigeren/verbeteren (Correct/Enhance Images).

2. Selecteer de afbeelding die u wilt wijzigen in de lijst met miniatures in het venster Afbeeldingen corrigeren/verbeteren (Correct/Enhance Images).

De afbeelding wordt weergegeven in Voorbeeld.

Opmerking

- Als slechts één afbeelding is geselecteerd, verschijnt de lijst met miniatures niet in het voorbeeldgedeelte.

3. Klik op Handmatig (Manual) en vervolgens op Aanpassen (Adjust).
4. Verplaats de schuifregelaar van het item dat u wilt aanpassen en stel het niveau van

het effect in.

U kunt de volgende eigenschappen aanpassen:

Helderheid (Brightness)

Contrast

Scherpte (Sharpness)

Vervagen (Blur)

Doorschijnendheid verwijderen (Show-through Removal)

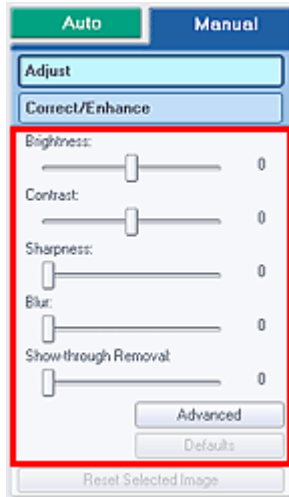

Opmerking

- Klik op  (Vergelijken) om de afbeeldingen van voor en na de wijziging naast elkaar weer te geven, zodat u het verschil kunt zien.
- Klik op Geavanceerd (Advanced) als u fijne aanpassingen wilt aanbrengen in de helderheid en kleurtoon van de afbeelding. Raadpleeg ' [Geavanceerd \(Advanced\)](#) ' in de beschrijving van het venster Afbeeldingen corrigeren/verbeteren (Correct/Enhance Images) voor meer informatie.
- Klik op Standaard (Defaults) als u aanpassingen ongedaan wilt maken.

5. Klik op Geselecteerde afbeelding opslaan (Save Selected Image) of op Alle gecorrigeerde afbeeldingen opslaan (Save All Corrected Images).

U kunt aangepaste afbeeldingen opslaan als nieuwe bestanden.

Opmerking

- Als u alleen de gewenste afbeelding wilt opslaan, klikt u op Geselecteerde afbeelding opslaan (Save Selected Image). Als u alle afbeeldingen wilt opslaan, klikt u op Alle gecorrigeerde afbeeldingen opslaan (Save All Corrected Images).
- Aangepaste afbeeldingen kunnen alleen worden opgeslagen in de gegevensindeling JPEG/Exif.

6. Klik op Afsluiten (Exit).

Belangrijk

- De aanpassingen gaan verloren als u het programma afsluit voordat u aangepaste afbeeldingen hebt opgeslagen.

Uitgebreide Handleiding

Uitgebreide Handleiding > Afdrukken vanaf een computer > Afdrukken met de meegeleverde software > Foto's corrigeren en verbeteren > Venster Afbeeldingen corrigeren/verbeteren (Correct/Enhance Images)

A068

Easy-PhotoPrint EX

Venster Afbeeldingen corrigeren/verbeteren (Correct/Enhance Images)

In dit venster kunt u afbeeldingen corrigeren en verbeteren.

Klik om het venster Afbeeldingen corrigeren/verbeteren (Correct/Enhance Images) weer te geven op (Afbeeldingen corrigeren/verbeteren) in het venster Afbeeldingen selecteren (Select Images) of Bewerken (Edit) of in het venster Opmaak/Afdrukken (Layout/Print) van Photo Print. 

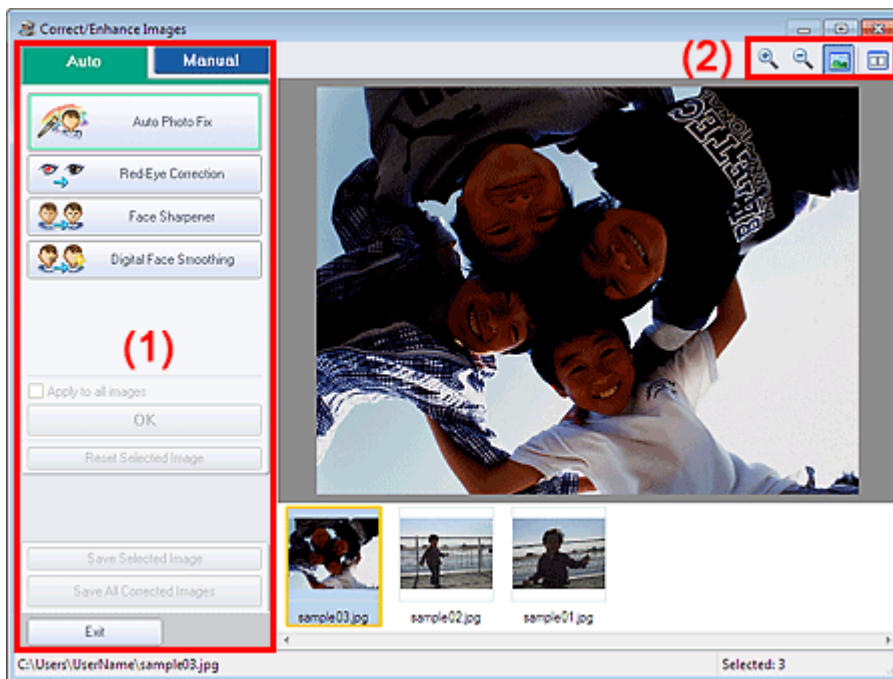

(1) Taakgebied

(2) Werkbalk

(1) Taakgebied

Op de tabbladen Auto en Handmatig (Manual) zijn verschillende taken en instellingen beschikbaar.

Klik op de tab Auto of Handmatig (Manual) om het betreffende tabblad te openen.

Tabblad Auto

Met de functies op het tabblad Auto kunt u correcties en verbeteringen op de afbeelding in zijn geheel toepassen.

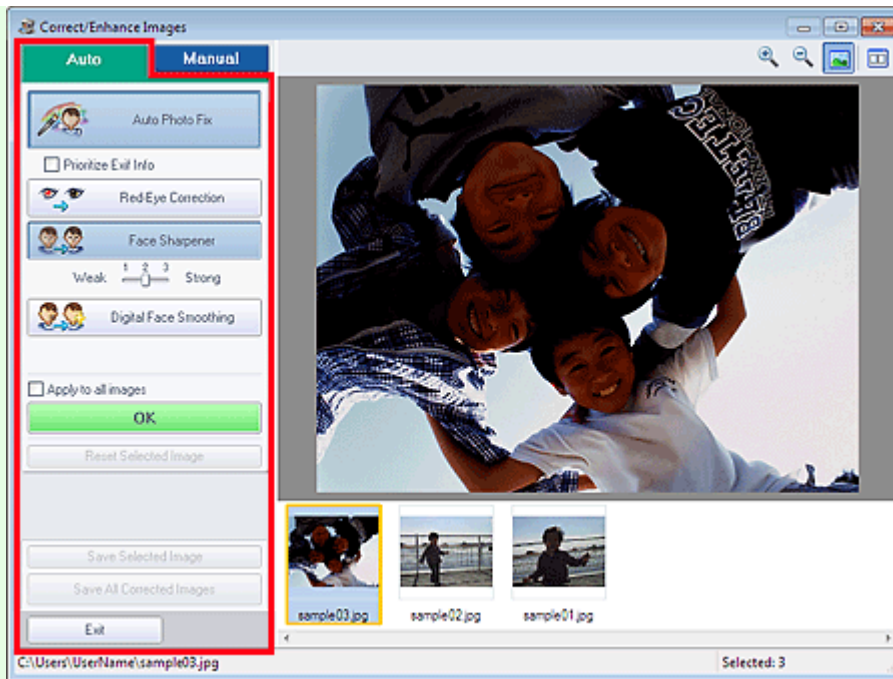

Automatische fotocorrectie (Auto Photo Fix)

Hiermee worden automatische fotocorrecties toegepast.

Belangrijk

- De functie Automatische fotocorrectie (Auto Photo Fix) is niet beschikbaar voor Photo Print. Met Photo Print kunt u automatisch geschikte correcties toepassen op alle foto's die u afdruckt door Automatische fotocorrectie inschakelen (Enable Auto Photo Fix) te selecteren bij Kleurcorrectie voor afdrucken (Color correction for printing) op het tabblad Geavanceerd (Advanced) in het dialoogvenster Voorkeuren (Preferences).

Als u het dialoogvenster Voorkeuren (Preferences) wilt weergeven, klikt u op de knop  (Instellingen) in het venster Opmaak/Afdrukken (Layout/Print) of selecteert u Voorkeuren... (Preferences...) uit het menu Bestand (File).

Voorrang geven aan Exif-info (Prioritize Exif Info)

Schakel dit selectievakje in om correcties toe te passen die voornamelijk zijn gebaseerd op de instellingen die waren geselecteerd op het moment van vastleggen.

Schakel dit selectievakje uit om correcties toe te passen op basis van de resultaten van de afbeeldingsanalyse. Deze instelling wordt aanbevolen.

Opmerking

- Exif is een standaardindeling waarmee u verschillende opnamegegevens kunt toevoegen aan afbeeldingen van digitale camera's (JPEG).
- Bij Photo Print kunt u geschikte correcties ook toepassen op basis van Exif-informatie door Automatische fotocorrectie inschakelen (Enable Auto Photo Fix) te selecteren bij Kleurcorrectie voor afdrucken (Color correction for printing) op het tabblad Geavanceerd (Advanced) van het dialoogvenster Voorkeuren (Preferences) en het selectievakje Voorrang geven aan Exif-info (Prioritize Exif Info) aan te vinken.

Correctie rode ogen (Red-Eye Correction)

Hiermee worden rode ogen gecorrigeerd.

Opmerking

- Bij Photo Print kunt u rode ogen ook automatisch corrigeren door Automatische fotocorrectie inschakelen (Enable Auto Photo Fix) te selecteren bij Kleurcorrectie voor afdrucken (Color correction for printing) op het tabblad Geavanceerd (Advanced) van het dialoogvenster Voorkeuren (Preferences) en het selectievakje Correctie rode ogen inschakelen (Enable Red-Eye Correction) in te schakelen.

Gezicht scherper maken (Face Sharpener)

Hiermee kunt u onscherpe gezichten verscherpen.
Geef met de schuifregelaar het niveau van het effect op.

Gezicht digitaal effenen (Digital Face Smoothing)

Hiermee kunt u de huid verbeteren door oneffenheden en rimpels te verwijderen.
Geef met de schuifregelaar het niveau van het effect op.

Op alle afbeeldingen toepassen (Apply to all images)

Wanneer u deze optie selecteert, worden alle afbeeldingen in de miniatureslijst automatisch gecorrigeerd/verbeterd.

OK

Hiermee past u het geselecteerde effect toe op de geselecteerde afbeelding of op alle afbeeldingen.

Geselecteerde afbeelding herstellen (Reset Selected Image)

Hiermee annuleert u alle correcties en verbeteringen die u op de geselecteerde afbeelding hebt toegepast.

Geselecteerde afbeelding opslaan (Save Selected Image)

Hiermee slaat u de (geselecteerde) gecorrigeerde/verbeterde afbeelding op.

Alle gecorrigeerde afbeeldingen opslaan (Save All Corrected Images)

Hiermee slaat u alle gecorrigeerde/verbeterde afbeeldingen op die worden weergegeven in de lijst met miniatures.

Afsluiten (Exit)

Klik hierop om het venster Afbeeldingen corrigeren/verbeteren (Correct/Enhance Images) af te sluiten.

Tabblad Handmatig

Het tabblad Handmatig (Manual) heeft twee menu's: Aanpassen (Adjust) en Corrigeren/verbeteren (Correct/Enhance).

Gebruik Aanpassen (Adjust) om de helderheid en het contrast aan te passen of om de hele afbeelding scherper te maken.

Gebruik Corrigeren/verbeteren (Correct/Enhance) als u specifieke gedeelten wilt corrigeren/verbeteren.

Aanpassen

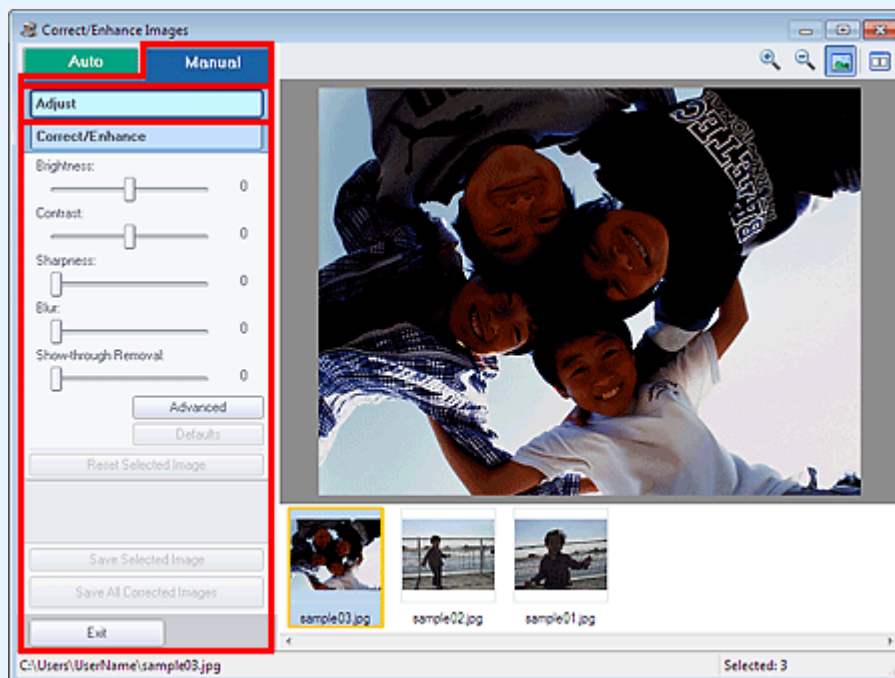

Helderheid (Brightness)

De algemene helderheid van de afbeelding wordt aangepast.

Verplaats de schuifregelaar naar links om de afbeelding donkerder te maken en naar rechts om deze lichter te maken.

Contrast

Het contrast van de afbeelding wordt aangepast. Als de afbeelding flets is vanwege gebrek aan contrast, kunt u het contrastniveau aanpassen.

Verplaats de schuifregelaar naar links om het contrast van de afbeelding te verlagen en naar rechts om het te verhogen.

Scherpte (Sharpness)

Versterkt de contouren van onderwerpen om de afbeelding scherper te maken. Pas de scherpte aan als de foto onscherp is of tekst vaag leesbaar is.

Verplaats de schuifregelaar naar rechts om de afbeelding scherper te maken.

Vervagen (Blur)

Vervaagt de contouren van onderwerpen om de afbeelding een zachtere uitstraling te geven.

Verplaats de schuifregelaar naar rechts om de afbeelding te vervagen.

Doorschijnendheid verwijderen (Show-through Removal)

Verwijdert doorschijnendheid van tekst of de basiskleur door de achterkant. Pas het niveau van doorschijnendheid aan om te voorkomen dat tekst of de basiskleur van de achterkant van een dun document doorschijnt op de voorkant.

Verplaats de schuifregelaar naar rechts om doorschijnendheid meer te verwijderen.

Geavanceerd (Advanced)

Hiermee opent u het dialoogvenster Geavanceerde aanpassing (Advanced Adjustment) waar u fijne aanpassingen kunt aanbrengen in de helderheid en kleurtoon van de afbeelding.

Voor Helderheid/contrast (Brightness/Contrast) en Toon (Tone) selecteert u een kleur bij Kanaal (Channel) als u alleen Rood (Red), Groen (Green) of Blauw (Blue) wilt aanpassen. Selecteer Model (Master) als u de drie kleuren tegelijk wilt aanpassen.

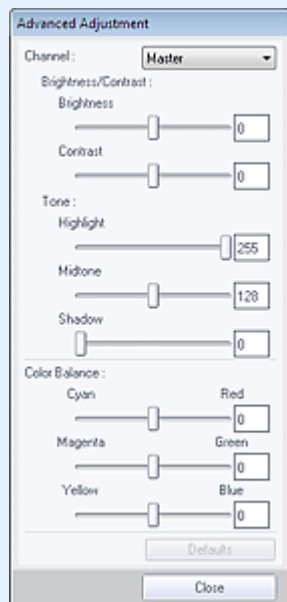

Helderheid/contrast (Brightness/Contrast)

De helderheid en het contrast van een afbeelding aanpassen.

Verplaats de schuifregelaar Helderheid (Brightness) naar links om de afbeelding donkerder te maken en naar rechts om deze lichter te maken.

Verplaats de schuifregelaar Contrast naar links om het contrast van de afbeelding te verlagen en naar rechts om het contrast te verhogen.

Toon (Tone)

U kunt de helderheidsbalans aanpassen door Hoge lichten (Highlight) (het lichtste niveau), Schaduwen (Shadow) (het donkerste niveau) of Middentonen (Midtone) (de kleur in het midden van Hoge lichten (Highlight) en Schaduwen (Shadow)) op te geven.

Verplaats de schuifregelaar Hoge lichten (Highlight) naar links om de afbeelding lichter te maken.

Verplaats de schuifregelaar Middentonen (Midtone) naar links om de afbeelding lichter te maken en naar rechts om deze donkerder te maken.

Verplaats de schuifregelaar Schaduwen (Shadow) naar rechts om de afbeelding donkerder te maken.

Kleurbalans (Color Balance)

Hiermee past u de levendigheid en kleurtoon van de afbeelding aan.

Verplaats de schuifregelaar Kleurbalans (Color Balance) naar links of naar rechts om de bijbehorende kleur te benadrukken.



Opmerking

- Dit zijn de complementaire kleuren (als de twee kleuren van een kleurenpaar worden gemengd, ontstaat een grijs tint). U kunt de natuurlijke kleuren van een fotosituatie reproduceren door de te veel benadrukte kleur te verminderen en de complementaire kleur te verhogen. Overkleuring is het fenomeen waarbij een bepaalde kleur de gehele foto beïnvloedt als gevolg van weersomstandigheden of sterke omgevingskleuren.
- Het is vaak lastig om de afbeelding helemaal te corrigeren door slechts één kleurenpaar aan te passen. Het beste kunt u een gedeelte op de foto zoeken dat wit zou moeten zijn, en alle drie de kleurenparen zo aanpassen dat dit gedeelte wit wordt.

Standaard (Defaults)

Hiermee maakt u alle aanpassingen ongedaan.

Sluiten (Close)

Hiermee sluit u het dialoogvenster Geavanceerde aanpassing (Advanced Adjustment).



Opmerking

- De waarden voor Helderheid (Brightness) en Contrast die zijn ingesteld via Aanpassen (Adjust) veranderen niet als de helderheid en de kleurtoon worden aangepast in het dialoogvenster Geavanceerde aanpassing (Advanced Adjustment).

Standaard (Defaults)

Hiermee herstelt u de standaardwaarden voor alle aanpassingen (helderheid, contrast, scherpte, vervagen en doorschijnendheid verwijderen).

Geselecteerde afbeelding herstellen (Reset Selected Image)

Hiermee annuleert u alle correcties, verbeteringen en aanpassingen die op de geselecteerde afbeelding zijn toegepast.

Geselecteerde afbeelding opslaan (Save Selected Image)

Hiermee slaat u de (geselecteerde) gecorrigeerde/verbeterde/aangepaste afbeelding op.

Alle gecorrigeerde afbeeldingen opslaan (Save All Corrected Images)

Hiermee slaat u alle gecorrigeerde/verbeterde/aangepaste afbeeldingen op die worden weergegeven in de lijst met miniaturen.

Afsluiten (Exit)

Klik hierop om het venster Afbeeldingen corrigeren/verbeteren (Correct/Enhance Images) af te sluiten.

Corrigeren/verbeteren

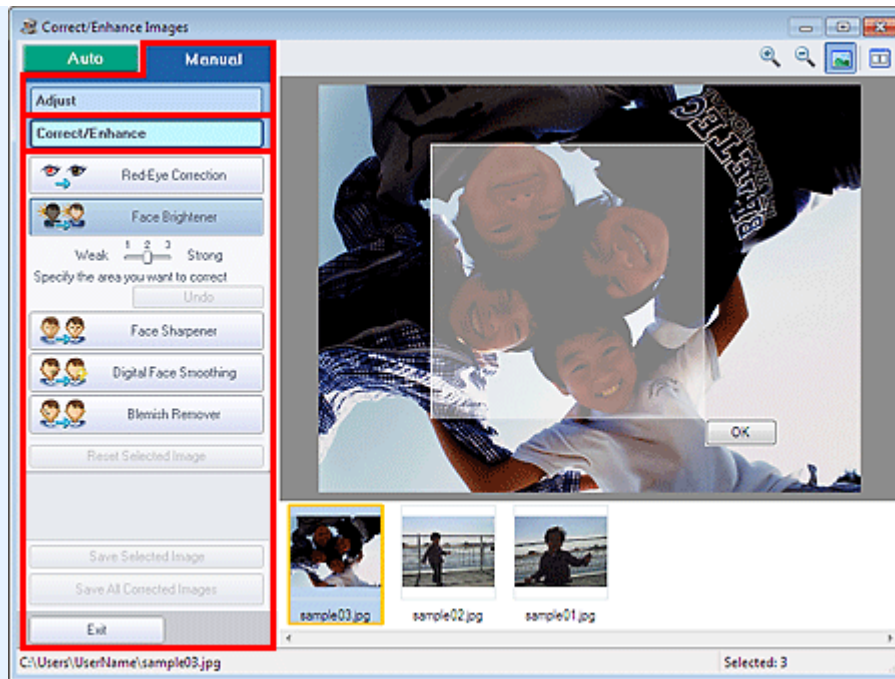

Correctie rode ogen (Red-Eye Correction)

Hiermee corrigeert u rode ogen in het geselecteerde gebied.
Geef met de schuifregelaar het niveau van het effect op.

Opmerking

- Voor Photo Print worden rode ogen tijdens het afdrukken automatisch gecorrigeerd als Automatische fotocorrectie inschakelen (Enable Auto Photo Fix) is geselecteerd in Kleurcorrectie voor afdrukken (Color correction for printing) op het tabblad Geavanceerd (Advanced) van het dialoogvenster Voorkeuren (Preferences) en het selectievakje Correctie rode ogen inschakelen (Enable Red-Eye Correction) is ingeschakeld. Schakel het selectievakje uit als u handmatig wilt corrigeren.

Helderheid gezicht (Face Brightener)

Hiermee wordt de hele afbeelding gecorrigeerd om het deel van het gezicht in en rond het geselecteerde deel helderder te maken.
Geef met de schuifregelaar het niveau van het effect op.

Gezicht scherper maken (Face Sharpener)

Hiermee wordt de hele afbeelding gecorrigeerd om het deel van het gezicht in en rond het geselecteerde deel scherper te maken.
Geef met de schuifregelaar het niveau van het effect op.

Gezicht digitaal effenen (Digital Face Smoothing)

Hiermee kunt u de huid verbeteren door oneffenheden en rimpels uit het geselecteerde deel te verwijderen.
Geef met de schuifregelaar het niveau van het effect op.

Vlekken verwijderen (Blemish Remover)

Hiermee verwijdert u moedervlekken uit het geselecteerde deel.

OK

Hiermee past u het geselecteerde effect toe op het opgegeven gebied.

Ongedaan maken (Undo)

Hiermee wordt de laatste correctie/verbetering geannuleerd.

Geselecteerde afbeelding herstellen (Reset Selected Image)

Hiermee annuleert u alle correcties, verbeteringen en aanpassingen die op de geselecteerde afbeelding zijn toegepast.

Geselecteerde afbeelding opslaan (Save Selected Image)

Hiermee slaat u de (geselecteerde) gecorrigeerde/verbeterde/aangepaste afbeelding op.

Alle gecorrigeerde afbeeldingen opslaan (Save All Corrected Images)

Hiermee slaat u alle gecorrigeerde/verbeterde/aangepaste afbeeldingen op die worden weergegeven in de lijst met miniaturen.

Afsluiten (Exit)

Klik hierop om het venster Afbeeldingen corrigeren/verbeteren (Correct/Enhance Images) af te sluiten.

(2) Werkbalk

Werkbalk

(Inzoomen/Uitzoomen)

Hiermee vergroot of verkleint u het voorbeeld van de afbeelding.

(Volledig scherm)

Hiermee geeft u de hele afbeelding weer in Voorbeeld.

(Vergelijken)

Hiermee geeft u het venster Afbeeldingen vergelijken (Compare Images) weer. U kunt hier de afbeeldingen voor en na de correctie/verbetering/aanpassing naast elkaar vergelijken.

De afbeelding voor de correctie/verbetering/aanpassing wordt links weergegeven, terwijl de afbeelding na de correctie/verbetering/aanpassing rechts wordt weergegeven.

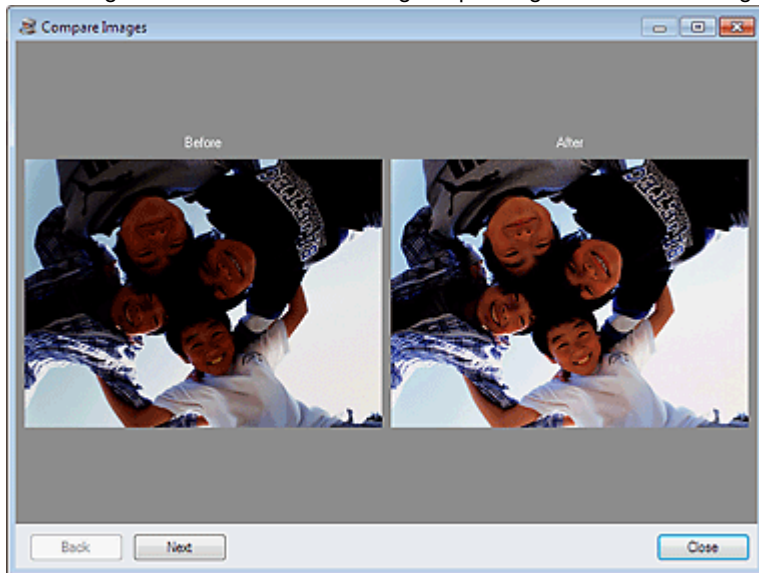

[Naar boven](#) ↕

Uitgebreide Handleiding

Uitgebreide Handleiding > Afdrukken vanaf een computer > Afdrukken met de meegeleverde software > Afbeeldingen maken op basis van video's

A160

Easy-PhotoPrint EX

Afbeeldingen maken op basis van video's

U kunt videoframes vastleggen en afbeeldingen maken.

Belangrijk

- Deze functie wordt alleen ondersteund door Windows XP SP2 of later. De functie wordt echter niet ondersteund door de 64-bits versies van Windows XP.
- Deze functie is niet beschikbaar als ZoomBrowser EX 6.5 of later (meegeleverd bij digitale camera's van Canon die video-opnamen in de MOV-indeling ondersteunen) niet is geïnstalleerd.
- Video's worden mogelijk niet vloeiend afgespeeld, afhankelijk van uw omgeving.
- Als de kleurtint van een video wordt gewijzigd via de instellingen van het grafische stuurprogramma (grafische kaart) of het hulpprogramma, wordt deze wijziging niet weerspiegeld in frames die worden vastgelegd van de video. Daarom kunnen kleurtinten verschillen tussen video's en vastgelegde frames.

1. Klik in het venster Afbeeldingen selecteren (Select Images) op  (Frames van video vastleggen).

Het venster Videoframes vastleggen (Video Frame Capture) en het dialoogvenster Video selecteren (Select Video) worden weergegeven

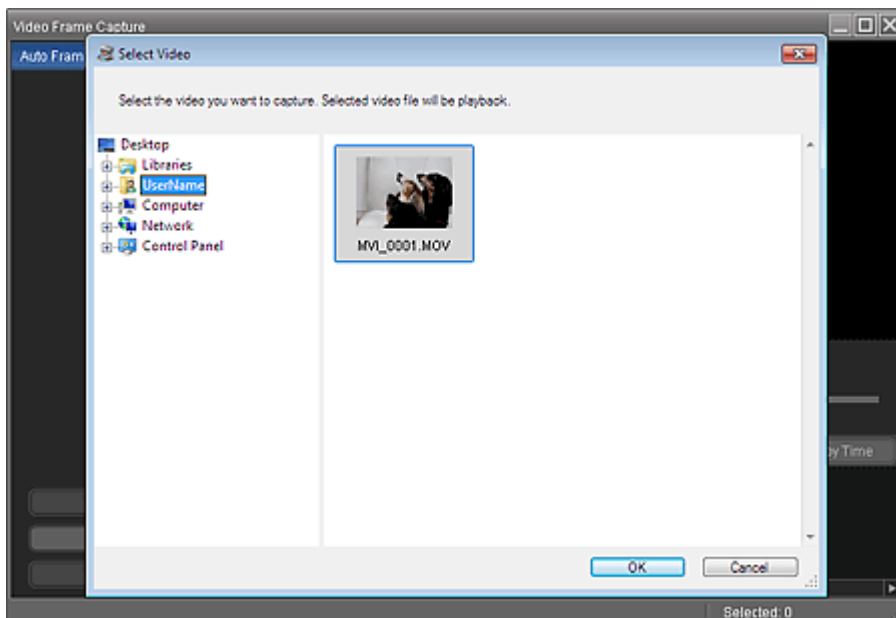

Opmerking

- U kunt het venster Videoframes vastleggen (Video Frame Capture) ook weergeven door te klikken op  (Frames van video vastleggen) in het dialoogvenster Afbeelding toevoegen (Add Image). U geeft het dialoogvenster Afbeelding toevoegen (Add Image) weer door de pagina waaraan u afbeeldingen wilt toevoegen te selecteren in het venster Bewerken (Edit) en te klikken op  (Afbeelding toevoegen).
- Raadpleeg 'Venster Videoframes vastleggen (Video Frame Capture)/Film afdrukken (Movie Print)' voor informatie over het venster Videoframes vastleggen (Video Frame Capture).

2. Selecteer in het dialoogvenster Video selecteren (Select Video) de map met de video waarvan u frames wilt vastleggen.

De video's in de map worden weergegeven als miniaturen.

Opmerking

- Alleen video's in de MOV-indeling die zijn opgenomen met een digitale camera van Canon worden weergegeven.
- De geselecteerde video wordt afgespeeld.

3. Selecteer de video waarvan u frames wilt vastleggen en klik op OK.

De geselecteerde video wordt afgespeeld in het voorbeeldgebied van het venster Videoframes vastleggen (Video Frame Capture).

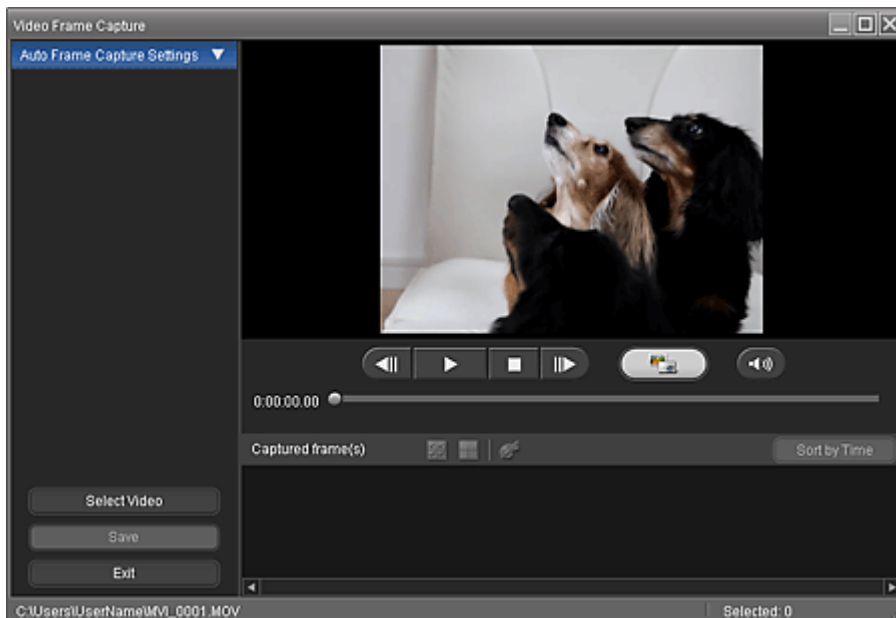

Opmerking

-  (Pauzeren) wordt weergegeven terwijl een video wordt afgespeeld, terwijl  (Afspelen) wordt weergegeven wanneer een video is gestopt.
- Gebruik  (Pauzeren) en  (Frame achteruit/Frame vooruit) om het frame weer te geven dat u wilt vastleggen.

4. Geef het frame weer dat u wilt vastleggen en klik op  (Vastleggen).

Het vastgelegde frame wordt weergegeven in het gedeelte Vastgelegd(e) frame(s) (Captured frame(s)).

Belangrijk

- U kunt maximaal 150 frames van één video vastleggen.

5. Selecteer de afbeelding(en) die u wilt opslaan en klik op Opslaan (Save).

Wanneer het dialoogvenster Opslaan (Save) wordt weergegeven, geeft u de opslaglocatie en bestandsnaam op en klikt u op Opslaan (Save).

Opmerking

- Vastgelegde frames kunnen alleen worden opgeslagen in de gegevensindeling JPEG/Exif.

6. Klik op Afsluiten (Exit).

Belangrijk

- De vastgelegde frames worden verwijderd als u het venster sluit voordat u ze opslaat.

Opmerking

- U kunt automatisch meerdere frames van een video vastleggen.
Geef het gedeelte Inst. autom. frames vastleg. (Auto Frame Capture Settings) weer en gebruik  (Starttijd instellen/Eindtijd instellen) in het voorbeeldgebied om de gewenste tijdsduur in te stellen. Selecteer een vastlegmethode in het gedeelte Inst. autom. frames vastleg. (Auto Frame Capture Settings) en klik op Vastleggen (Capture).
 - U kunt vastgelegde frames corrigeren in het venster Vastgelegde frames corrigeren (Correct Captured Frames). U geeft het venster Vastgelegde frames corrigeren (Correct Captured Frames) weer door de afbeelding(en) die u wilt corrigeren te selecteren in het gedeelte Vastgelegd(e) frame(s) (Captured frame(s)) en te klikke  (Afbeelding corrigeren).
 - Als het venster Film afdrukken (Movie Print) wordt weergegeven via Solution Menu EX, kunt u de vastgelegde frames afdrukken.
Als u frames wilt afdrukken, geeft u de printer en het medium op in het gedeelte Afdrukken (Print) en klikt u op Afdrukken (Print).
 - Als u afdrukt vanuit het venster Film afdrukken (Movie Print), worden afbeeldingen automatisch bijgesneden. Daardoor worden afbeeldingen zo afgedrukt dat de linker- en rechterzijde is afgesneden.
 - Als u de uitsnede wilt aanpassen voordat u gaat afdrukken, slaat u het vastgelegde frame op en drukt u dit af met een functie van Easy-PhotoPrint EX.
- U kunt de opgeslagen frames samen met andere afbeeldingen gebruiken om albums, kalenders en dergelijke te maken met Easy-PhotoPrint EX.

[Naar boven](#) 

Uitgebreide Handleiding

Uitgebreide Handleiding > Afdrukken vanaf een computer > Afdrukken met de meegeleverde software > Afbeeldingen maken op basis van video's > Venster Videoframes vastleggen (Video Frame Capture)/Film afdrukken (Movie Print)

A161

Easy-PhotoPrint EX

Venster Videoframes vastleggen (Video Frame Capture)/Film afdrukken (Movie Print)

In deze vensters kunt u videoframes vastleggen en opslaan als afbeelding.

In het venster Film afdrukken (Movie Print) kunt u de vastgelegde frames afdrukken.

Belangrijk

- Deze functie wordt alleen ondersteund door Windows XP SP2 of later. De functie wordt echter niet ondersteund door de 64-bits versies van Windows XP.
- Deze functie is niet beschikbaar als ZoomBrowser EX 6.5 of later (meegeleverd bij digitale camera's van Canon die video-opnamen in de MOV-indeling ondersteunen) niet is geïnstalleerd.
- Als de kleurtint van een video wordt gewijzigd via de instellingen van het grafische stuurprogramma (grafische kaart) of het hulpprogramma, wordt deze wijziging niet weerspiegeld in frames die worden vastgelegd van de video. Daarom kunnen kleurtinten verschillen tussen video's en vastgelegde frames.

U geeft het venster Videoframes vastleggen (Video Frame Capture) weer door te klikken op  (Frames van video vastleggen) in het venster Afbeeldingen selecteren (Select Images) of het dialoogvenster Afbeelding toevoegen (Add Image). U geeft het dialoogvenster Afbeelding toevoegen (Add Image) weer door de pagina waaraan u afbeeldingen wilt toevoegen te selecteren in het venster

Bewerken (Edit) en te klikken op  (Afbeelding toevoegen).

U geeft het venster Film afdrukken (Movie Print) weer door Foto's afdrukken (Photo Print) te selecteren in Solution Menu EX en te klikken op het pictogram Film afdrukken (Movie Print).

Opmerking

- In de volgende beschrijvingen wordt het venster Film afdrukken (Movie Print) dat wordt weergegeven via Solution Menu EX, als voorbeeld gebruikt. Het weergegeven venster verschilt, afhankelijk van de manier waarop Easy-PhotoPrint EX is gestart.

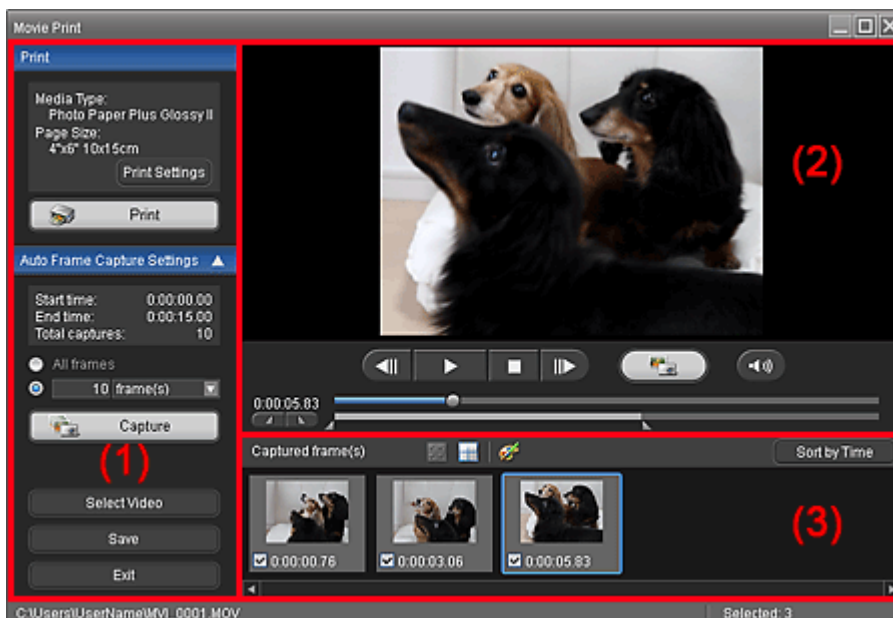

(1) Instellingen en bedieningsknoppen

(2) Voorbeeldgebied

(3) Gedeelte Vastgelegd(e) frame(s)

(1) Instellingen en bedieningsknoppen

Gedeelte Afdrukken (Print)

U kunt de vastgelegde frames afdrukken.



Opmerking

- Deze functie is alleen beschikbaar als het venster Film afdrukken (Movie Print) is weergegeven via Solution Menu EX.

Mediumtype (Media Type)

Hier wordt het mediumtype weergegeven dat is opgegeven in het dialoogvenster Afdrukinstel. (Print Settings).

Paginaformaat (Page Size)

Hier wordt het papierformaat weergegeven dat is opgegeven in het dialoogvenster Afdrukinstel. (Print Settings).

Afdrukinstel. (Print Settings)

Geeft het dialoogvenster Afdrukinstel. (Print Settings) weer waarin u de basisinstellingen voor afdrukken kunt opgeven (printer/media selecteren en dergelijke).

Afdrukken (Print)



Start het afdrukken van de frames die zijn geselecteerd in het gedeelte Vastgelegd(e) frame(s) (Captured frame(s)).

Gedeelte Inst. autom. frames vastleg. (Auto Frame Capture Settings)

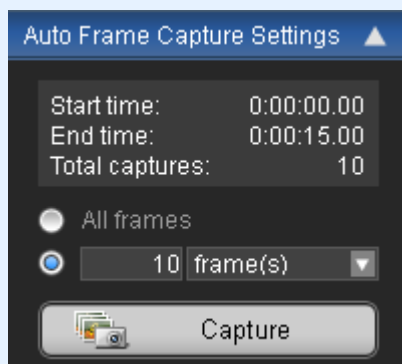
U kunt meerdere frames vastleggen volgens de geselecteerde instellingen.



Opmerking

- U kunt het gedeelte Inst. autom. frames vastleg. (Auto Frame Capture Settings) weergeven /verbergen met   (Pijl omlaag/Pijl omhoog).

Starttijd (Start time)/Eindtijd (End time)

Toont de starttijd/eindtijd van het deel van de video waarvan u frames wilt vastleggen.

Aantal frames (Total captures)

Toont het aantal frames dat moet worden vastgelegd.

Vastlegmethode

U hebt de keuze uit Alle frames (All frames), frame(s), sec. int. en frame int..

Vastleggen (Capture)

Legt frames vast volgens de instellingen.

U kunt maximaal 150 frames van één video tegelijk vastleggen.

Video selecteren (Select Video)

Geeft het dialoogvenster Video selecteren (Select Video) weer.

Selecteer een map en selecteer vervolgens de video waarvan u frames wilt vastleggen.

Opslaan (Save)

Slaat de frames op die zijn geselecteerd in het gedeelte Vastgelegd(e) frame(s) (Captured frame(s)).

Afsluiten (Exit)

Klik hierop om het venster Videoframes vastleggen (Video Frame Capture)/Film afdrukken (Movie Print) te sluiten.

(2) Voorbeeldgebied

De video die is geselecteerd in het dialoogvenster Video selecteren (Select Video) wordt weergegeven in het voorbeeldgebied.

**(Frame achteruit/Frame vooruit)**

Klik hierop om één frame achteruit of vooruit te gaan en te pauzeren.

U kunt ook tijdens het afspelen op deze knoppen klikken om één frame achteruit of vooruit te gaan en te pauzeren.

**(Afspelen/Pauzeren)**

Speelt de video af of pauzeert de video.



(Pauzeren) wordt weergegeven terwijl een video wordt afgespeeld, terwijl

(Afspelen) wordt weergegeven wanneer een video is gestopt.

**(Stoppen)**

Stopt de video.

**(Vastleggen)**

Legt het huidige frame vast en geeft de afbeelding weer in het gedeelte Vastgelegd(e) frame(s) (Captured frame(s)).

U kunt ook frames vastleggen tijdens het afspelen.

**(Dempen/Geluid weergeven)**

Schakelt het geluid UIT/IN.

**Afspeelschuifregelaar**

Geeft de voortgang van de videoweergave aan.

De huidige afspeeltijd wordt links van de schuifregelaar weergegeven.

**(Starttijd instellen/Eindtijd instellen)**

Hiermee stelt u de starttijd/eindtijd in van het deel van de video waarvan u automatisch frames wilt vastleggen.

**Opmerking**

- Deze knoppen worden alleen weergegeven als het gedeelte Inst. autom. frames vastleg. (Auto Frame Capture Settings) wordt weergegeven.

Schuifregelaar voor tijdsduur

Geeft de tijdsduur aan die is ingesteld met  (Starttijd instellen/Eindtijd instellen).
U kunt de starttijd/eindtijd ook instellen door  (Startpunt/Eindpunt), onder de schuifregelaar, te verplaatsen.

Opmerking

- Deze schuifregelaar wordt alleen weergegeven als het gedeelte Inst. autom. frames vastleg. (Auto Frame Capture Settings) wordt weergegeven.

(3) Gedeelte Vastgelegd(e) frame(s)

Hier worden de miniaturen van de vastgelegde frames weergegeven.

Dubbelklik op een miniatuur om het venster Inzoomen (Zoom in) weer te geven waarin u de details van de afbeelding kunt controleren.

 (Alle frames selecteren)

Selecteert alle afbeeldingen die worden weergegeven in het gedeelte Vastgelegd(e) frame(s) (Captured frame(s)).

Als u een afbeelding selecteert, wordt er een vinkje weergegeven in het selectievakje van de afbeelding.

 (Alle vinkjes wissen)

Annuleert de selectie van alle afbeeldingen in het gedeelte Vastgelegd(e) frame(s) (Captured frame(s)).

 (Afbeelding corrigeren)

Geeft het venster Vastgelegde frames corrigeren (Correct Captured Frames) weer, waarin u alle afbeeldingen kunt corrigeren die zijn geselecteerd in het gedeelte Vastgelegd(e) frame(s) (Captured frame(s)).

Opmerking

- Als een frame is vastgelegd waarin het onderwerp of de camera aanzienlijk heeft bewogen, kan de afbeelding mogelijk niet correct worden gecorrigeerd.

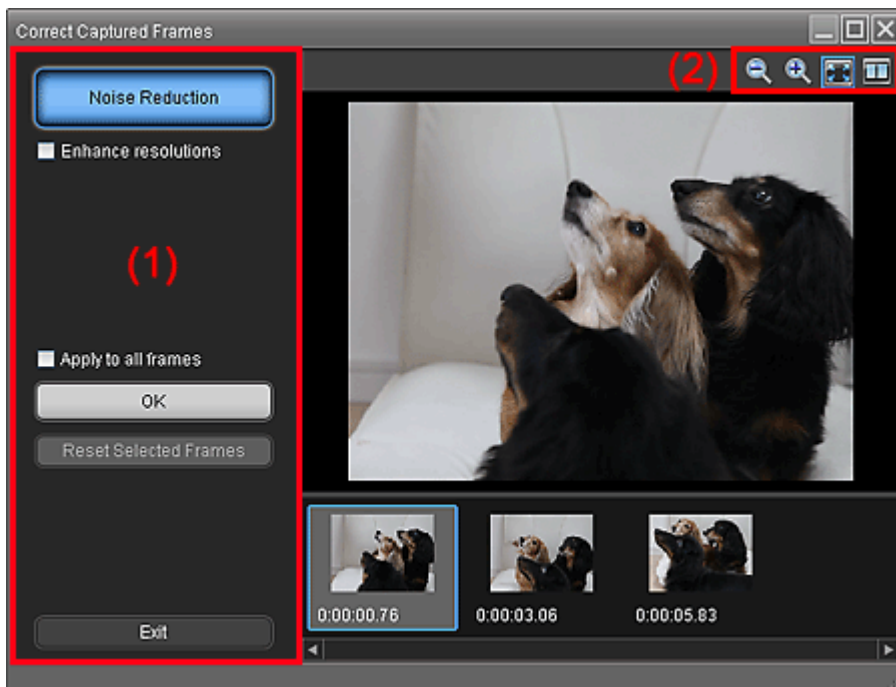
**(1) Taakgebied****Ruisreductie (Noise Reduction)**

Vermindert ruis (toonvariaties die zich kunnen voordoen in beelden die zijn gemaakt met een

digitale camera op een donkere locatie zoals een nachtelijke scène).

Resoluties verbeteren (Enhance resolutions)

Schakel dit selectievakje in om rafelige of kartelige randen in afbeeldingen te verminderen.

Toepassen op alle frames (Apply to all frames)

Schakel dit selectievakje in als u alle afbeeldingen wilt corrigeren die worden weergegeven in de lijst met miniaturen.

OK

Past Ruisreductie (Noise Reduction) toe op de geselecteerde afbeeldingen of op alle afbeeldingen. Ruis wordt verminderd om afbeeldingen levendiger te maken.

Opmerking

- Correctie kan enige tijd duren, afhankelijk van uw omgeving.
- Als het selectievakje Resoluties verbeteren (Enhance resolutions) is ingeschakeld, worden Ruisreductie (Noise Reduction) en Resoluties verbeteren (Enhance resolutions) tegelijk toegepast.

Gesel. frames herstellen (Reset Selected Frames)

Hiermee annuleert u alle correcties die zijn toegepast op de geselecteerde afbeeldingen.

Afsluiten (Exit)

Sluit het venster Vastgelegde frames corrigeren (Correct Captured Frames) en keert terug naar het venster Videoframes vastleggen (Video Frame Capture) of Film afdrukken (Movie Print). De bronafbeeldingen worden overschreven door de gecorrigeerde afbeeldingen.

(2) Werkbalk



(Frame verkleinen/vergroten)

Verkleint of vergroot de weergegeven afbeelding.



(Hele frame)

Hiermee geeft u de hele afbeelding weer in Voorbeeld.



(Vergelijken)

Geeft het venster Vastgelegde frames vergelijken (Compare Captured Frames) weer. Hier kunt u de afbeeldingen voor en na de correctie naast elkaar vergelijken.

De afbeelding voor de correctie wordt links weergegeven, terwijl de afbeelding na de correctie rechts wordt weergegeven.

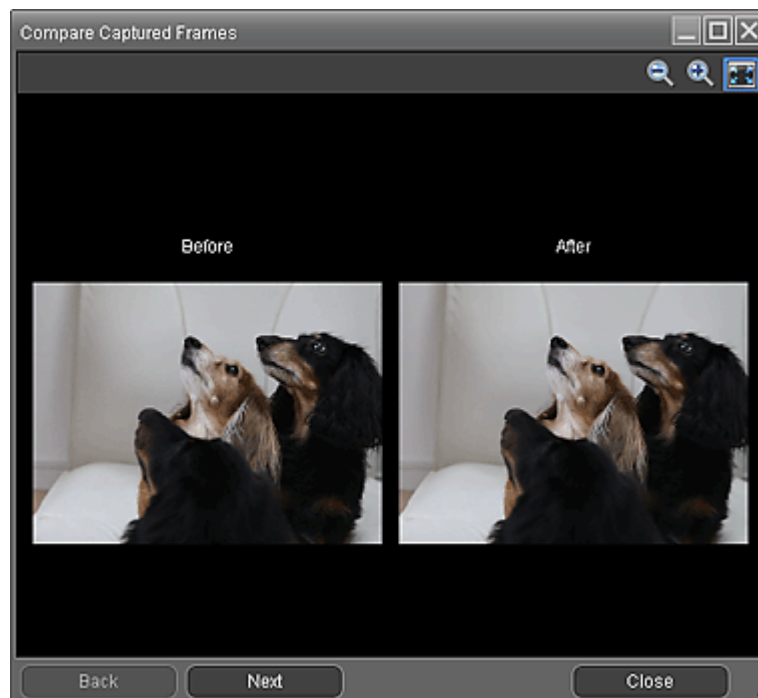

Sorteren op tijd (Sort by Time)

Geeft de vastgelegde frames weer in de volgorde van de tijdcode.

Opmerking

- Raadpleeg 'Afbeeldingen maken op basis van video's ' voor meer informatie over hoe u afbeeldingen maakt van video's.
-

[Naar boven](#) ↕

Uitgebreide Handleiding

Uitgebreide Handleiding > Afdrukken vanaf een computer > Afdrukken met de meegeleverde software > Afbeeldingen downloaden van fotodeelsites

A170

Easy-PhotoPrint EX

Afbeeldingen downloaden van fotodeelsites

U kunt zoeken naar afbeeldingen op internetsites voor het delen van foto's en de afbeeldingen downloaden die u wilt afdrukken.

Belangrijk

- Voor het gebruik van deze functie is een internetverbinding vereist. Aan de internetverbinding zijn de gebruikelijke kosten verbonden.
- Voor het gebruik van deze functie worden de naam van uw product, informatie over het besturingssysteem, regio-informatie en de informatie dat u hebt geklikt op de knop  (Foto's importeren van fotodeelsites) verzameld en naar Canon verzonden.
- De functie is mogelijk niet beschikbaar in sommige regio's.
- Het is wettelijk niet toegestaan om auteursrechtelijk beschermd werk van een andere persoon te reproduceren of te bewerken zonder toestemming van de eigenaar van het copyright, behalve voor persoonlijk gebruik, gebruik thuis of ander gebruik dat valt binnen de beperkingen die zijn vastgelegd in het copyright.
Daarnaast kan het reproduceren of bewerken van foto's van personen een inbreuk vormen op het portretrecht.
- Wanneer u het werk van anderen gebruikt, moet u mogelijk toestemming voor het gebruik van het werk vragen aan de eigenaar van het copyright, behalve voor persoonlijk gebruik, gebruik thuis of ander gebruik dat valt binnen de beperkingen die zijn vastgelegd in het copyright. Raadpleeg hiervoor de informatie op de webpagina van het werk op de fotodeelsite.
Lees ook de servicevoorwaarden van de fotodeelsite voordat u het werk van anderen gebruikt. Canon is niet aansprakelijk voor copyrightproblemen als gevolg van het gebruik van deze functie.
- Deze functie wordt alleen ondersteund door Windows XP of later.
- Dit product gebruikt de Flickr-API maar wordt niet onderschreven en is niet gecertificeerd door Flickr.

1. Klik in het venster Afbeeldingen selecteren (Select Images) op  (Foto's importeren van fotodeelsites).

Het venster Foto's importeren van fotodeelsites (Import Photos from Photo Sharing Sites) wordt weergegeven.

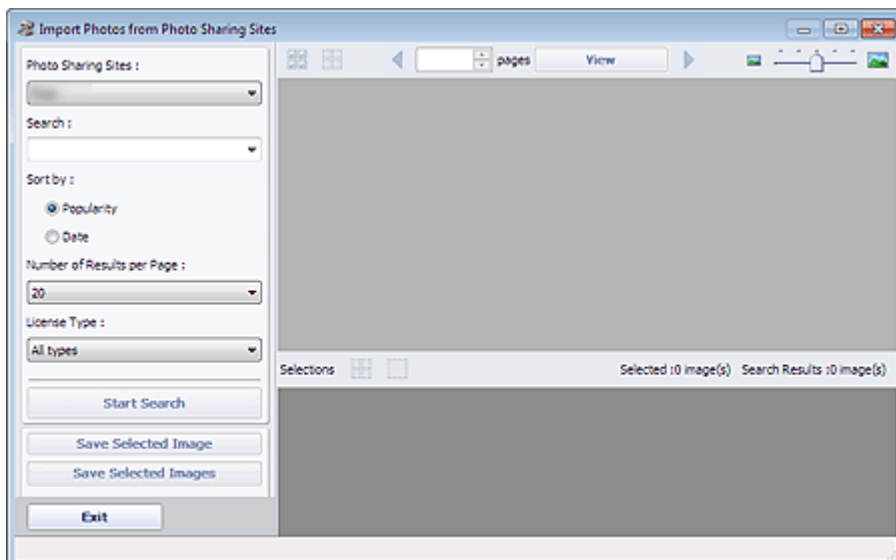

Opmerking

- U kunt het venster Foto's importeren van fotodeelsites (Import Photos from Photo Sharing Sites) ook weergeven door te klikken op  (Foto's importeren van fotodeelsites) in het dialoogvenster Afbeelding toevoegen (Add Image). U geeft het dialoogvenster Afbeelding toevoegen (Add Image) weer door de pagina waaraan u afbeeldingen wilt toevoegen te selecteren in het venster Bewerken (Edit) en te klikken op  (Afbeelding toevoegen).
- Wanneer u klikt op  (Foto's importeren van fotodeelsites), wordt er een bericht weergegeven over gemaakte werken en eigendomsrechten. U sluit het bericht door het selectievakje Dit bericht niet meer weergeven (Do not show this message again.) in te schakelen.
- Raadpleeg 'Venster Foto's importeren van fotodeelsites (Import Photos from Photo Sharing Sites)' voor meer informatie over het venster Foto's importeren van fotodeelsites (Import Photos from Photo Sharing Sites).

2. Geef de zoektekst op in het vak Zoeken (Search).

3. Stel Sorteren op (Sort by), Aantal resultaten per pagina (Number of Results per Page) en Type licentie (License Type) in.



4. Klik op Zoeken starten (Start Search).

Het zoeken wordt gestart en de afbeeldingen die overeenkomen met de zoektekst worden weergegeven in het venster met miniaturen.

Belangrijk

- Bepaalde afbeeldingen, zoals afbeeldingen in andere indelingen dan JPEG, worden niet weergegeven.



Opmerking

- Klik op  (Terug naar de vorige pagina) als u de vorige pagina wilt weergeven. Klik op  (Naar de volgende pagina gaan) als u de volgende pagina wilt weergeven. U kunt ook een paginanummer invoeren in het invoervak en klikken op Weergave (View) om die pagina weer te geven.
- Het aantal zoekresultaten (afbeeldingen) kan klein zijn, afhankelijk van de taal van de zoektekst. In dat geval kunt u het aantal zoekresultaten mogelijk vergroten door een Engelse zoektekst in te voeren.

5. Selecteer de afbeelding(en) die u wilt downloaden.

De geselecteerde afbeeldingen worden weergegeven in het gedeelte Selectie (Selections).

Opmerking

- U kunt maximaal 300 afbeeldingen selecteren.
- Klik op  (Alle geselecteerde afbeeldingen deselecteren) als u de selectie van alle afbeeldingen in het gedeelte Selectie (Selections) wilt opheffen.
Klik op  (Geselecteerde afbeelding deselecteren) als u de selectie van de geselecteerde afbeelding in het gedeelte Selectie (Selections) wilt opheffen.

6. Klik op Gesel. afbeelding opsl. (Save Selected Image) of op Gesel. afbeeldingen opsl. (Save Selected Images).

Wanneer het dialoogvenster Gesel. afbeelding opsl. (Save Selected Image)/Gesel. afbeeldingen opsl. (Save Selected Images) wordt weergegeven, geeft u de locatie en de bestandsnaam op en klikt u op Opslaan (Save).

De geselecteerde afbeeldingen worden opgeslagen.

Opmerking

- Als u alleen bepaalde afbeeldingen wilt opslaan, selecteert u deze in het gedeelte Selectie (Selections) en klikt u op Gesel. afbeelding opsl. (Save Selected Image). Als u alle afbeeldingen wilt opslaan, klikt u op Gesel. afbeeldingen opsl. (Save Selected Images).
 - Gedownloade afbeeldingen kunnen alleen worden opgeslagen in de gegevensindeling JPEG/Exif.
-

7. Klik op Afsluiten (Exit).

Belangrijk

- De zoekresultaten (afbeeldingen) worden verwijderd als u het venster sluit voordat u ze opslaat.

[Naar boven](#) ↕

Uitgebreide Handleiding

Uitgebreide Handleiding > Afdrukken vanaf een computer > Afdrukken met de meegeleverde software > Afbeeldingen downloaden van fotodeelsites > Venster Foto's importeren van fotodeelsites (Import Photos from Photo Sharing Sites)

A171

Easy-PhotoPrint EX

Venster Foto's importeren van fotodeelsites (Import Photos from Photo Sharing Sites)

In dit venster kunt u zoeken naar afbeeldingen op internetsites voor het delen van foto's en de afbeeldingen downloaden die u wilt afdrukken.

Belangrijk

- Voor het gebruik van deze functie is een internetverbinding vereist. Aan de internetverbinding zijn de gebruikelijke kosten verbonden.
- Deze functie wordt alleen ondersteund door Windows XP of later.
- Dit product gebruikt de Flickr-API maar wordt niet onderschreven en is niet gecertificeerd door Flickr.

U geeft het venster Foto's importeren van fotodeelsites (Import Photos from Photo Sharing Sites) weer door te klikken op  (Foto's importeren van fotodeelsites) in het venster Afbeeldingen selecteren (Select Images) of het dialoogvenster Afbeelding toevoegen (Add Image). U geeft het dialoogvenster Afbeelding toevoegen (Add Image) weer door de pagina waaraan u afbeeldingen wilt toevoegen te

selecteren in het venster Bewerken (Edit) en te klikken op  (Afbeelding toevoegen).

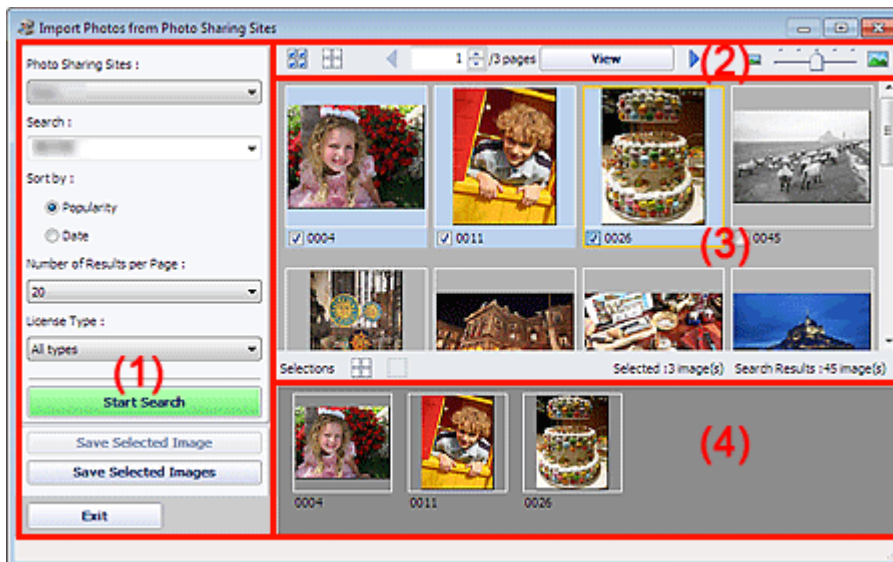

- (1) Instellingen en bedieningsknoppen
- (2) Werkbalk
- (3) Venster met miniaturen
- (4) Gedeelte Selecties

(1) Instellingen en bedieningsknoppen

Fotodeelsites (Photo Sharing Sites)

Hier wordt de naam van de fotodeelsite weergegeven.

Zoeken (Search)

Voer de zoektekst in.

Opmerking

- U kunt ook op (Pijl omlaag) klikken om maximaal twintig resultaten uit de zoekgeschiedenis weer te geven en hieruit een selectie te maken.
- Scheid trefwoorden met een spatie als u meerdere trefwoorden wilt invoeren.

Sorteren op (Sort by)

Geef aan hoe u de zoekresultaten wilt sorteren in het venster met miniatures. Selecteer Populariteit (Popularity) of Datum (Date).

U kunt de instelling niet wijzigen nadat u een zoekopdracht hebt uitgevoerd.

Aantal resultaten per pagina (Number of Results per Page)

Selecteer het aantal afbeeldingen dat wordt weergegeven in het venster met miniatures, waarbij u de keuze hebt uit 10, 20 en 30.

U kunt de instelling niet wijzigen nadat u een zoekopdracht hebt uitgevoerd.

Type licentie (License Type)

Selecteer het type licentie van de afbeeldingen die u wilt zoeken. U hebt de keuze uit Alle types (All types), CC-licentie (niet-commercieel) (CC license (Non-Commercial)) en CC-licentie (overig) (CC license (Others)).

Selecteer Alle types (All types) als u alle afbeeldingen wilt weergeven, ongeacht het type licentie.

Selecteer CC-licentie (niet-commercieel) (CC license (Non-Commercial)) als u afbeeldingen met een CC-licentie wilt weergeven die alleen mogen worden gebruikt voor niet-commerciële doeleinden. Selecteer CC-licentie (overig) (CC license (Others)) als u afbeeldingen met een andere CC-licentie wilt weergeven.

Opmerking

- Het type licentie verschilt per afbeelding. Wijs een afbeelding aan om een scherminfo weer te geven waarin u het licentietype kunt controleren.

Type licentie (License Type)	Type licentie	Waarschuwingen/voorwaarden voor gebruik (U moet aan de onderstaande voorwaarden voldoen wanneer u afbeeldingen met een CC-licentie wilt gebruiken, behalve voor persoonlijk gebruik of thuisgebruik.)
Alle types (All types)	Alle rechten voorbehouden	Het is niet toegestaan afbeeldingen te kopiëren zonder toestemming van de maker, behalve voor persoonlijk of thuisgebruik of voor gebruik met een vergelijkbaar beperkt doel. Het kopiëren van portretten (foto's van personen) kan een inbreuk vormen op het portretrecht.
	Naamsvermelding - Niet-commercieel (CC-licentie)	- U moet de titel en licentiehouders van het oorspronkelijke werk weergeven bij uw creatie. - U mag het werk niet gebruiken voor commerciële doeleinden.
	Naamsvermelding - Niet-commercieel - Geen afgeleide werken (CC-licentie)	- U moet de titel en licentiehouders van het oorspronkelijke werk weergeven bij uw creatie. - U mag het werk niet gebruiken voor commerciële doeleinden. - U mag het werk niet wijzigen.
	Naamsvermelding - Niet-commercieel - Gelijk delen (CC-licentie)	- U moet de titel en licentiehouders van het oorspronkelijke werk weergeven bij uw creatie. - U mag het werk niet gebruiken voor commerciële doeleinden. - Ook al is uw creatie gebaseerd op het werk van anderen, u moet er dezelfde voorwaarden op toepassen als de voorwaarden die de licentiehouders voor het oorspronkelijke werk heeft bepaald.
	Naamsvermelding (CC-licentie)	- U moet de titel en licentiehouders van het oorspronkelijke werk weergeven bij uw creatie.

	Naamsvermelding - Geen afgeleide werken (CC-licentie)	- U moet de titel en licentiehouders van het oorspronkelijke werk weergeven bij uw creatie. - U mag het werk niet wijzigen.
	Naamsvermelding - Gelijk delen (CC-licentie)	- U moet de titel en licentiehouders van het oorspronkelijke werk weergeven bij uw creatie. - Ook al is uw creatie gebaseerd op het werk van anderen, u moet er dezelfde voorwaarden op toepassen als de voorwaarden die de licentiehouders voor het oorspronkelijke werk heeft bepaald.
CC-licentie (niet-commercieel) (CC license (Non-Commercial))	Naamsvermelding - Niet-commercieel (CC-licentie)	- U moet de titel en licentiehouders van het oorspronkelijke werk weergeven bij uw creatie. - U mag het werk niet gebruiken voor commerciële doeleinden.
	Naamsvermelding - Niet-commercieel - Geen afgeleide werken (CC-licentie)	- U moet de titel en licentiehouders van het oorspronkelijke werk weergeven bij uw creatie. - U mag het werk niet gebruiken voor commerciële doeleinden. - U mag het werk niet wijzigen.
	Naamsvermelding - Niet-commercieel - Gelijk delen (CC-licentie)	- U moet de titel en licentiehouders van het oorspronkelijke werk weergeven bij uw creatie. - U mag het werk niet gebruiken voor commerciële doeleinden. - Ook al is uw creatie gebaseerd op het werk van anderen, u moet er dezelfde voorwaarden op toepassen als de voorwaarden die de licentiehouders voor het oorspronkelijke werk heeft bepaald.
CC-licentie (overig) (CC license (Others))	Naamsvermelding (CC-licentie)	- U moet de titel en licentiehouders van het oorspronkelijke werk weergeven bij uw creatie.
	Naamsvermelding - Geen afgeleide werken (CC-licentie)	- U moet de titel en licentiehouders van het oorspronkelijke werk weergeven bij uw creatie. - U mag het werk niet wijzigen.
	Naamsvermelding - Gelijk delen (CC-licentie)	- U moet de titel en licentiehouders van het oorspronkelijke werk weergeven bij uw creatie. - Ook al is uw creatie gebaseerd op het werk van anderen, u moet er dezelfde voorwaarden op toepassen als de voorwaarden die de licentiehouders voor het oorspronkelijke werk heeft bepaald.

Zoeken starten (Start Search)

Zoekt naar afbeeldingen en geeft de afbeeldingen die overeenkomen met de zoektekst weer in het venster met miniaturen.



Belangrijk

- Bepaalde afbeeldingen, zoals afbeeldingen in andere indelingen dan JPEG, worden niet weergegeven.

Gesel. afbeelding opsl. (Save Selected Image)

Slaat de geselecteerde afbeelding in het gedeelte Selectie (Selections) op.

Gesel. afbeeldingen opsl. (Save Selected Images)

Slaat alle afbeeldingen op die worden weergegeven in het gedeelte Selectie (Selections).

Afsluiten (Exit)

Klik op deze knop om het venster Foto's importeren van fotodeelsites (Import Photos from Photo Sharing Sites) te sluiten.

(2) Werkbalk



(Alle afbeeldingen selecteren)

Selecteert alle afbeeldingen op de pagina die wordt weergegeven in het venster met miniatures. Als u een afbeelding selecteert, wordt er een vinkje weergegeven in het selectievakje van de afbeelding.



Opmerking

- U kunt maximaal 300 afbeeldingen selecteren.



(Alle vinkjes wissen)

Annuleert alle selecties van afbeeldingen op de pagina die wordt weergegeven in het venster met miniatures.



(Terug naar de vorige pagina/Naar de volgende pagina gaan)

Hiermee geeft u de vorige/volgende pagina weer.

 / 3 pages

Invoervak voor paginanummer/Totaal aantal pagina's/

Weergave (View)

Voer een paginanummer in en klik op Weergave (View) om de pagina weer te geven.



Schuifregelaar miniatuurformaat

Alle afbeeldingen in het venster met miniatures worden vergroot of verkleind. Verplaats de schuifregelaar naar rechts om de afbeeldingen te vergroten en naar links om ze te verkleinen.

(3) Venster met miniatures

Hier worden de miniatures van de zoekresultaten (afbeeldingen) weergegeven. De titel wordt weergegeven onder elke miniatuur.

Klik op de miniatuur of het selectievakje als u een afbeelding wilt selecteren.



Belangrijk

- Als de zoekopdracht meer dan 4.000 afbeeldingen oplevert, worden vanwege de beperkingen van fotodeelsites dezelfde afbeeldingen als die op de pagina met de 4.001e afbeelding weergegeven op alle eropvolgende pagina's. Als Aantal resultaten per pagina (Number of Results per Page) bijvoorbeeld is ingesteld op 20, zijn de afbeeldingen die worden weergegeven op pagina 201 gelijk aan de afbeeldingen op pagina 202 en de eropvolgende pagina's.



Opmerking

- Wijs een miniatuur aan om de titel, het licentietype en andere gegevens weer te geven.
- Klik met de rechtermuisknop op een miniatuur en selecteer Webpagina van werk openen (Open web page of work) in het weergegeven menu om een browser te openen en de pagina weer te geven van de fotodeelsite waarop de afbeelding is opgeslagen.

(4) Gedeelte Selecties

Hier worden miniatures weergegeven van de afbeeldingen die zijn geselecteerd in het venster met miniatures en wordt het aantal afbeeldingen aangegeven (aantal geselecteerde afbeeldingen/aantal zoekresultaten).



(Alle geselecteerde afbeeldingen deselecteren)

Annuleert de selectie van alle afbeeldingen in het gedeelte Selectie (Selections).



(Geselecteerde afbeelding deselecteren)

Annuleert de selectie van afbeeldingen die zijn geselecteerd in het gedeelte Selectie (Selections).



Opmerking

- Raadpleeg 'Afbeeldingen downloaden van fotodeelsites ' voor meer informatie over hoe u afbeeldingen downloadt van fotodeelsites.
-

[Naar boven](#)↑

Uitgebreide Handleiding

Uitgebreide Handleiding > Afdrukken vanaf een computer > Afdrukken met de meegeleverde software > Vragen en antwoorden

A200

Easy-PhotoPrint EX

Vragen en antwoorden

- ➔ Hoe kan ik het opgeslagen bestand verplaatsen (of kopiëren)?
- ➔ Welke zijde van de weergegeven afbeelding wordt het eerst afgedrukt?
- ➔ Hoe kan ik met gelijke marges afdrukken?
- ➔ Wat is "O1" of "O4"?

[Naar boven](#) ↕

Uitgebreide Handleiding

Uitgebreide Handleiding > Afdrukken vanaf een computer > Afdrukken met de meegeleverde software > Vragen en antwoorden > Hoe kan ik het opgeslagen bestand verplaatsen (of kopiëren)?

A095

Easy-PhotoPrint EX



Hoe kan ik het opgeslagen bestand verplaatsen (of kopiëren)?

Als u een bestand dat is gemaakt en opgeslagen met Easy-PhotoPrint EX wilt verplaatsen (of kopiëren) van de ene map naar de andere, moet u ook de map verplaatsen (of kopiëren) die automatisch is gemaakt toen het bestand werd opgeslagen.

Als u bijvoorbeeld een bestand opslaat met de naam "MyAlbum.el1", wordt automatisch een map "MyAlbum.el1.Data" gemaakt in de map waarin het bestand "MyAlbum.el1" zich bevindt. Als u het bestand "MyAlbum.el1" naar een andere map wilt verplaatsen (of kopiëren), moet u ook de map "MyAlbum.el1.Data" verplaatsen. De map "MyAlbum.el1.Data" bevat de foto's die in het album worden gebruikt.

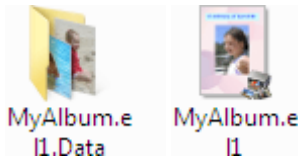

Opmerking

- De pictogrammen variëren, afhankelijk van de items.

Belangrijk

- Wijzig de naam van de map Data niet, anders kunt u geen foto's weergeven die u hebt bewerkt met Easy-PhotoPrint EX.
- Als voor Premium inhoud afdrukken (PREMIUM Contents Print) afbeeldingen uit premium inhoud worden gebruikt en u het bestand opslaat en naar een andere computer verplaatst, kunt u het bestand niet openen.

[Naar boven](#) 

Uitgebreide Handleiding

Uitgebreide Handleiding > Afdrukken vanaf een computer > Afdrukken met de meegeleverde software > Vragen en antwoorden > Welke zijde van de weergegeven afbeelding wordt het eerst afgedrukt?

A096

Easy-PhotoPrint EX



Welke zijde van de weergegeven afbeelding wordt het eerst afgedrukt?

Zoals hieronder wordt weergegeven, wordt het afdrukken gestart aan de linkerkant van de afbeelding die in het venster Opmaak/Afdrukken (Layout/Print) wordt weergegeven.

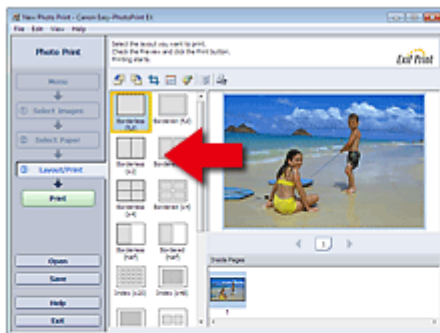

Het papier wordt uitgevoerd in de richting die door de pijl wordt aangegeven.

Raadpleeg de handleiding van de printer voor meer informatie over het plaatsen van papier voor afdrukken op de voorzijde/achterzijde en dergelijke.

[Naar boven](#) ↕

Uitgebreide Handleiding

Uitgebreide Handleiding > Afdrukken vanaf een computer > Afdrukken met de meegeleverde software > Vragen en antwoorden > Hoe kan ik met gelijke marges afdrukken?

A097

Easy-PhotoPrint EX



Hoe kan ik met gelijke marges afdrukken?

Wanneer u een indeling met randen kiest, is het mogelijk dat de marges links en rechts of boven en onder niet gelijk zijn, afhankelijk van de afbeelding en de printer.

Als u altijd wilt afdrukken met gelijke marges, schakelt u het selectievakje *Altijd bijsnijden* wanneer u een indeling met marges selecteert (*Always crop images when selecting a layout with margins*) in op het tabblad *Geavanceerd* (*Advanced*) van het dialoogvenster *Voorkeuren* (*Preferences*).

Als u het dialoogvenster *Voorkeuren* (*Preferences*) wilt weergeven, klikt u op de knop  (*Instellingen*) in het venster *Opmaak/Afdrukken* (*Layout/Print*) of selecteert u *Voorkeuren...* (*Preferences...*) uit het menu *Bestand* (*File*).

Snijd de foto bij om gelijke marges te krijgen.

➔ [Foto's bijsnijden \(Photo Print\)](#)

Opmerking

- Deze instelling is alleen beschikbaar als *Photo Print* is geselecteerd.

[Naar boven](#) ↑

Uitgebreide Handleiding

Uitgebreide Handleiding > Afdrukken vanaf een computer > Afdrukken met de meegeleverde software > Vragen en antwoorden > Wat is "O1" of "O4"?

A098

Easy-PhotoPrint EX



Wat is "O1" of "O4"?

Wanneer een album wordt afgedrukt, worden labels als "O1" en "O4" afgedrukt als paginanummers.

De "O1" en "O4" staan respectievelijk voor voorblad en achteromslag.

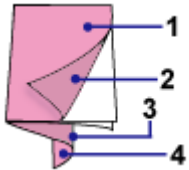

O1: Voorblad

O2: Binnenkant voorblad

O3: Binnenzijde achteromslag

O4: Achteromslag

Opmerking

- "O2"/"O3" wordt alleen weergegeven wanneer het selectievakje Binnenkant voorblad leeg laten (Leave the inside of front cover blank)/Binnenkant achteromslag leeg laten (Leave the inside of back cover blank) is ingeschakeld in het dialoogvenster Omslagopties (Cover Options).

[Naar boven](#) ↕

Uitgebreide Handleiding

Uitgebreide Handleiding > Afdrukken vanaf een computer > Afdrukken met de meegeleverde software > Instellingen voor Photo Print

A101

Easy-PhotoPrint EX

Instellingen voor Photo Print

- ➔ Labels op discs rechtstreeks afdrukken
- ➔ Foto's afdrukken in grijstinten
- ➔ Levendige foto's afdrukken
- ➔ Ruis in foto's reduceren
- ➔ Foto's bijsnijden (Photo Print)
- ➔ Een datum op foto's afdrukken (Photo Print)
- ➔ Meerdere foto's op één pagina afdrukken
- ➔ Een index afdrukken
- ➔ Pasfoto's afdrukken (ID Photo Print)
- ➔ Fotogegevens afdrukken
- ➔ Foto's opslaan
- ➔ Opgeslagen bestanden openen

[Naar boven](#) ↑

Uitgebreide Handleiding

Uitgebreide Handleiding > Afdrucken vanaf een computer > Afdrucken met de meegeleverde software > Instellingen voor Photo Print > Foto's afdrucken in grijstinten

A094

Easy-PhotoPrint EX



Foto's afdrucken in grijstinten

Selecteer het selectievakje Foto met grijstinten (Grayscale Photo) in het scherm Papier selecteren (Select Paper) om foto's af te drukken in grijstinten.

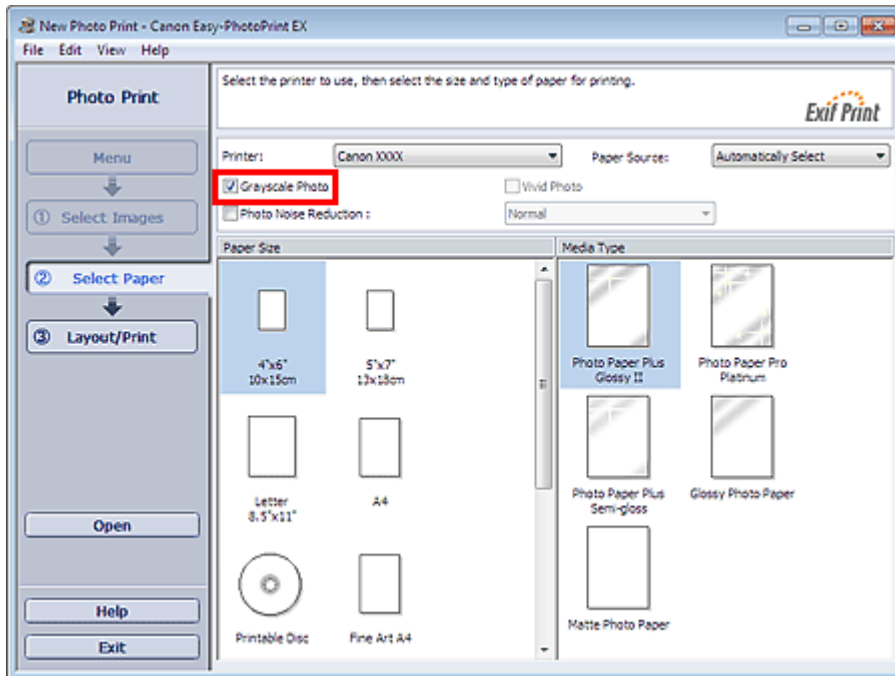

Belangrijk

- Vivid Photo is niet beschikbaar wanneer het selectievakje Foto met grijstinten (Grayscale Photo) is geselecteerd.
- Er kunnen witte strepen verschijnen aan de boven- en onderkant van foto's in grijstinten. In dat geval kunt u afdrucken met een marge aan de onder- en bovenkant van 45 mm (1,77 inch) of meer. Als u Met randen (marge 45) (Bordered (Margin 45)) selecteert bij de indelingen in het scherm Opmaak/Afdrukken (Layout/Print), worden afbeeldingen bij het afdrucken verkleind, zodat er een marge van 45 mm (1,77 inch) aan de boven- en onderkant ontstaat, rekening houdend met de afdrukrichting.

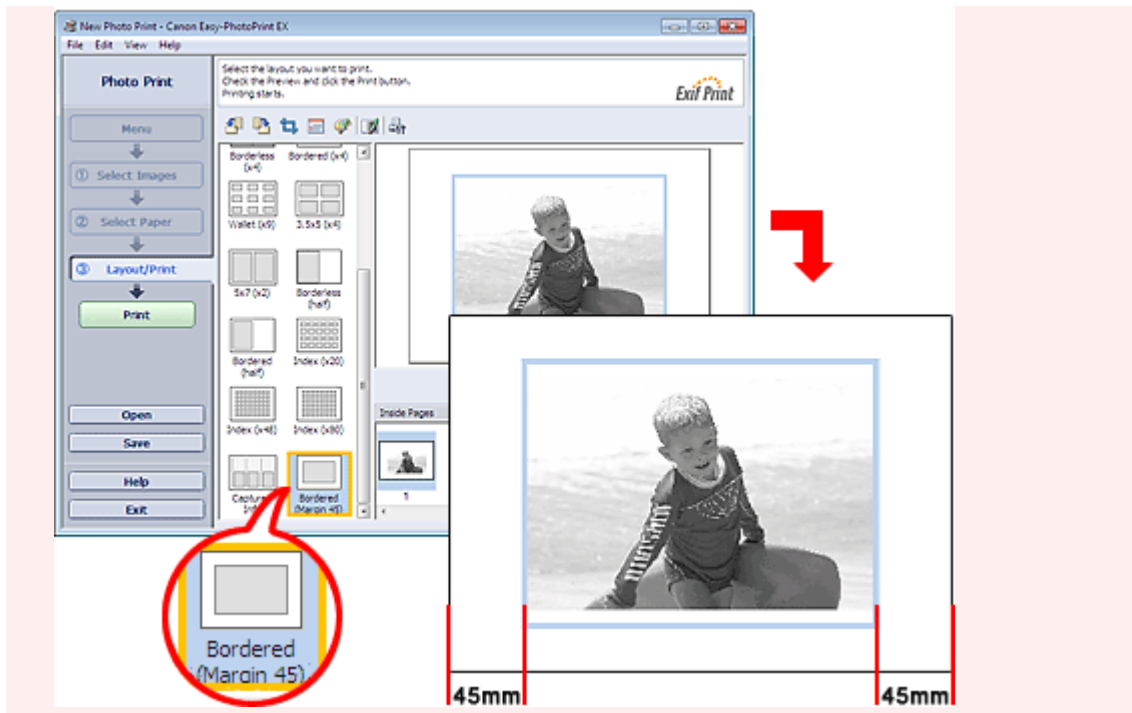

Opmerking

- Wanneer het selectievakje Foto met grijstinten (Grayscale Photo) is geselecteerd, worden voorbeeldafbeeldingen in het scherm Opmaak/Afdrukken (Layout/Print) weergegeven in grijstinten. Ze worden echter wel in kleur weergegeven in het venster Afbeeldingen corrigeren/verbeteren (Correct/Enhance Images).
- In het venster Grijswaarden aanpassen (Adjust Grayscale) kunt u de zwarte kleurtint van foto's in grijstinten aanpassen. Als u het venster Grijswaarden aanpassen (Adjust Grayscale) wilt weergeven, schakelt u het selectievakje Foto met grijstinten (Grayscale Photo) in het venster Papier selecteren (Select Paper) in en klikt u op  (Grijswaarden aanpassen) in het venster Opmaak/Afdrukken (Layout/Print). Raadpleeg de Help voor meer informatie.

[Naar boven ↕](#)

Uitgebreide Handleiding

Uitgebreide Handleiding > Afdrucken vanaf een computer > Afdrucken met de meegeleverde software > Instellingen voor Photo Print > Levendige foto's afdrucken

A071



Levendige foto's afdrucken

Schakel het selectievakje Vivid Photo in het venster Papier selecteren (Select Paper) in als u de kleuren in een foto wilt verlevendigen voordat u deze afdrukt.

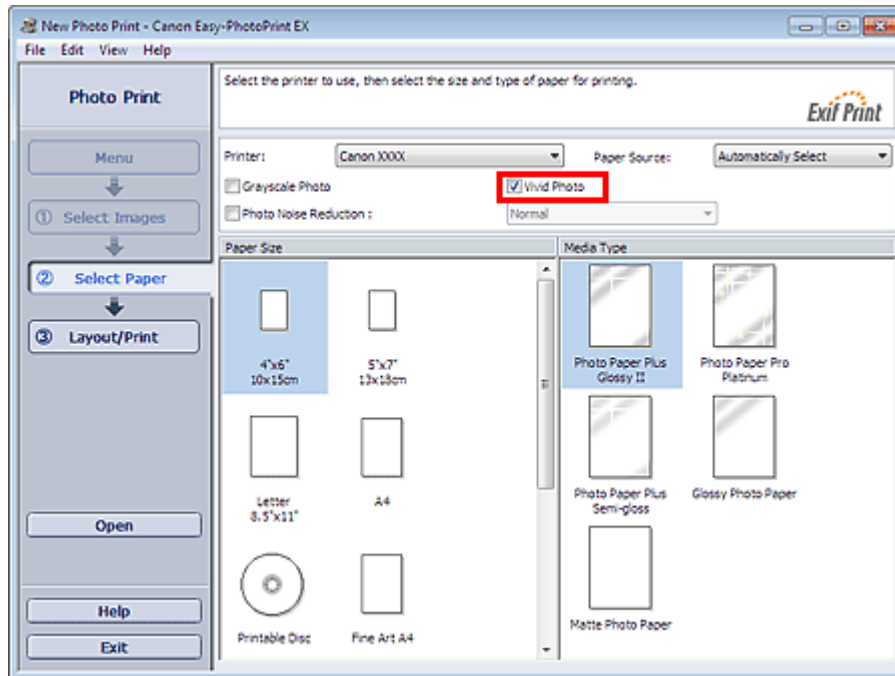

Belangrijk

- Deze functie is alleen beschikbaar voor printers die Vivid Photo ondersteunen.
- Deze functie is niet beschikbaar als ICC-profiel inschakelen (Enable ICC Profile) is geselecteerd op het tabblad Geavanceerd (Advanced) van het dialoogvenster Voorkeuren (Preferences).

Opmerking

- Als u Vivid Photo selecteert, is dit alleen van invloed op de afdruk. De oorspronkelijke afbeelding of het afdrukvoorbeeld blijft ongewijzigd.

[Naar boven ↕](#)

Uitgebreide Handleiding

Uitgebreide Handleiding > Afdrukken vanaf een computer > Afdrukken met de meegeleverde software > Instellingen voor Photo Print > Ruis in foto's reduceren

A072

Easy-PhotoPrint EX



Ruis in foto's reduceren

Een foto die op een donkere locatie (bijvoorbeeld 's nachts) met een digitale camera is gemaakt, kan ruis bevatten.

Schakel het selectievakje Ruisreductie in foto (Photo Noise Reduction) in het venster Papier selecteren (Select Paper) in om ruis in de foto te verminderen en de afgedrukte foto's helderder te maken.

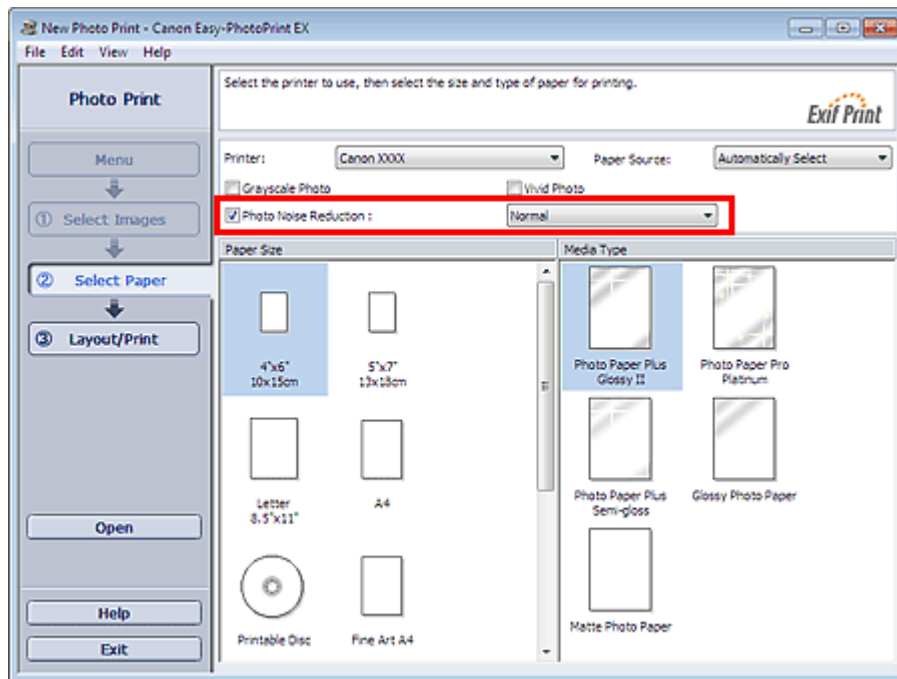

Belangrijk

- Deze functie is niet beschikbaar als ICC-profiel inschakelen (Enable ICC Profile) is geselecteerd op het tabblad Geavanceerd (Advanced) van het dialoogvenster Voorkeuren (Preferences).

Opmerking

- Bij veel ruis wijzigt u Normaal (Normal) in Sterk (Strong).
- Deze functie heeft alleen effect op het afdrukresultaat. De oorspronkelijke afbeelding of het afdrukvoorbeeld blijft ongewijzigd.

[Naar boven](#) ↑

Uitgebreide Handleiding

Uitgebreide Handleiding > Afdrukken vanaf een computer > Afdrukken met de meegeleverde software > Instellingen voor Photo Print > Foto's bijnijden (Photo Print)

A073

Easy-PhotoPrint EX



Foto's bijnijden (Photo Print)

Bij het bijnijden van foto's selecteert u het deel dat u wilt behouden en wordt de rest verwijderd.

Klik op  (Afbelding bijnijden) in het scherm Opmaak/Afdrukken (Layout/Print) of dubbelklik op de voorbeeldafbeelding.

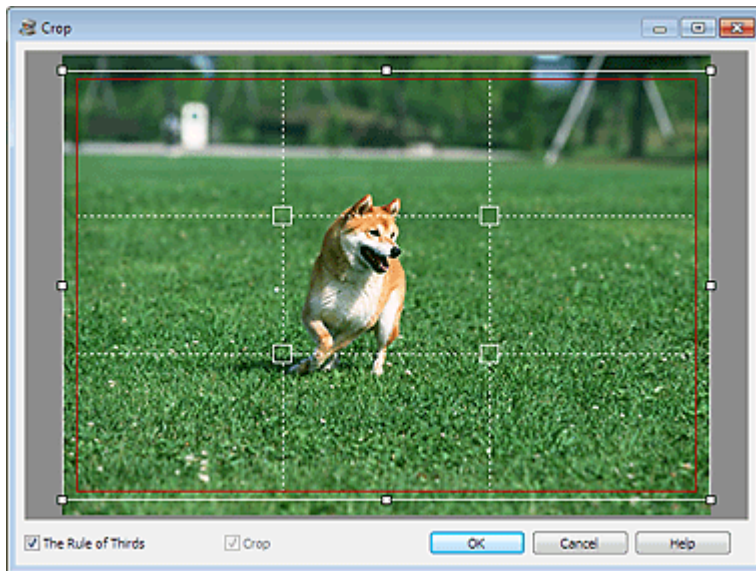

Versleep de witte vierkantjes in de afbeelding om het gedeelte dat u wilt bijnijden aan te passen en klik op OK.

Opmerking

- U kunt het bijnijdgebied ook verplaatsen door de cursor in het witte kader te plaatsen en dit te verslepen. Versleep de witte lijnen om het bijnijdgebied te vergroten of verkleinen.
- Schakel het selectievakje De regel van drie (The Rule of Thirds) in om witte streepjeslijnen weer te geven. U kunt een evenwichtige compositie maken door een van de kruispunten (witte vierkantjes) of witte streepjeslijnen naar het hoofdonderwerp van de foto te verslepen.

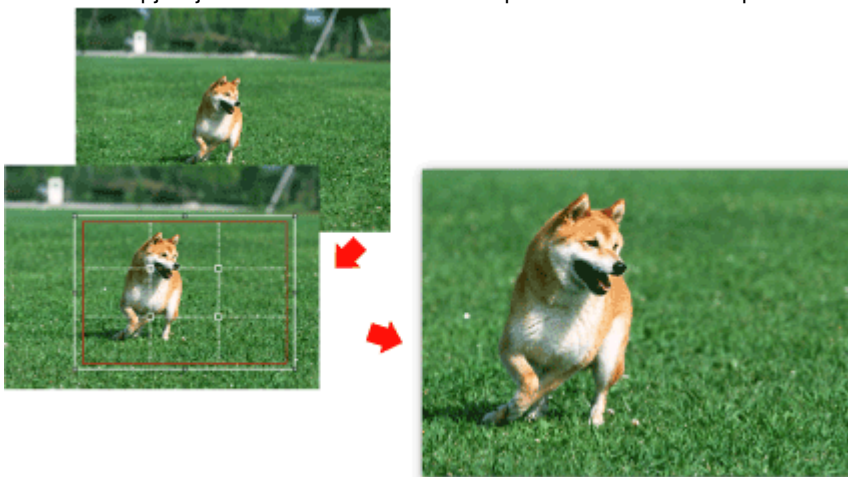

- Het bijnijden heeft alleen effect op het afdrukresultaat. De oorspronkelijke afbeelding wordt niet bijgesneden.

- Raadpleeg de Help voor meer informatie over het venster Bijnijden (Crop).
-

[Naar boven](#) ↕

Uitgebreide Handleiding

Uitgebreide Handleiding > Afdrukken vanaf een computer > Afdrukken met de meegeleverde software > Instellingen voor Photo Print > Een datum op foto's afdrukken (Photo Print)

A074

Easy-PhotoPrint EX



Een datum op foto's afdrukken (Photo Print)

Als u de datum waarop de foto is gemaakt op de foto wilt afdrukken, klikt u op de knop  (Datuminstellingen) in het venster Opmaak/Afdrukken (Layout/Print) en schakelt u vervolgens het selectievakje Afdrukdatum (Print date) in het dialoogvenster Datuminstellingen (Date Settings) in.

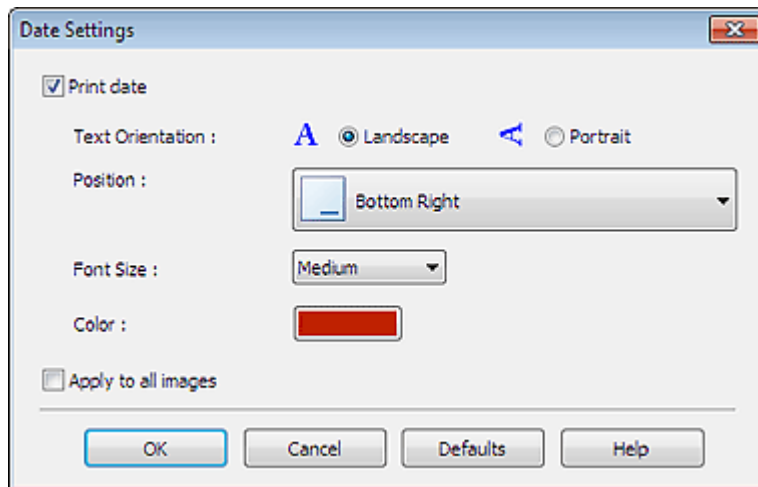

Opmerking

- De datum wordt weergegeven volgens de datumnotatie die is ingesteld in uw besturingssysteem (mm-dd-jjjj, enzovoort).
- Raadpleeg de Help voor meer informatie over het instellen van de datum.

[Naar boven](#) ↑

Uitgebreide Handleiding

Uitgebreide Handleiding > Afdrucken vanaf een computer > Afdrucken met de meegeleverde software > Instellingen voor Photo Print > Meerdere foto's op één pagina afdrucken

A076

Easy-PhotoPrint EX



Meerdere foto's op één pagina afdrucken

U kunt meerdere foto's op één pagina afdrucken door een indeling met meerdere foto's te selecteren in het venster Opmaak/Afdrucken (Layout/Print).



Opmerking

- Zie het volgende onderwerp voor meer informatie over het selecteren van foto's.
 ➔ [Een foto selecteren](#)
- De aantallen foto's en indelingen kunnen per mediumtype variëren.
- De foto's worden als volgt gerangschikt.
 Voorbeeld: Geen randen (x4) (Borderless (x4))

1	3
2	4

- U kunt de afdrukvolgorde wijzigen bij Afdrukvolgorde (Printing Order) op het tabblad Afdrucken (Print) in het dialoogvenster Voorkeuren (Preferences).
 U kunt hier kiezen uit Op datum (By Date), Op naam (By Name) en Op selectie (By Selection).
 Als u het dialoogvenster Voorkeuren (Preferences) wilt weergeven, klikt u op  (Instellingen) of selecteert u Voorkeuren... (Preferences...) in het menu Bestand (File).

[Naar boven](#) ↑

Uitgebreide Handleiding

Uitgebreide Handleiding > Afdrukken vanaf een computer > Afdrukken met de meegeleverde software > Instellingen voor Photo Print > Een index afdrukken

A077

Easy-PhotoPrint EX



Een index afdrukken

U kunt een index afdrukken van geselecteerde foto's. Op een indexafdruk worden de miniaturen van de foto's weergegeven op één pagina. Dit is een handige manier om uw foto's te beheren.

Als u een index wilt afdrukken, selecteert u Index uit de indelingen in het venster Opmaak/Afdrukken (Layout/Print).

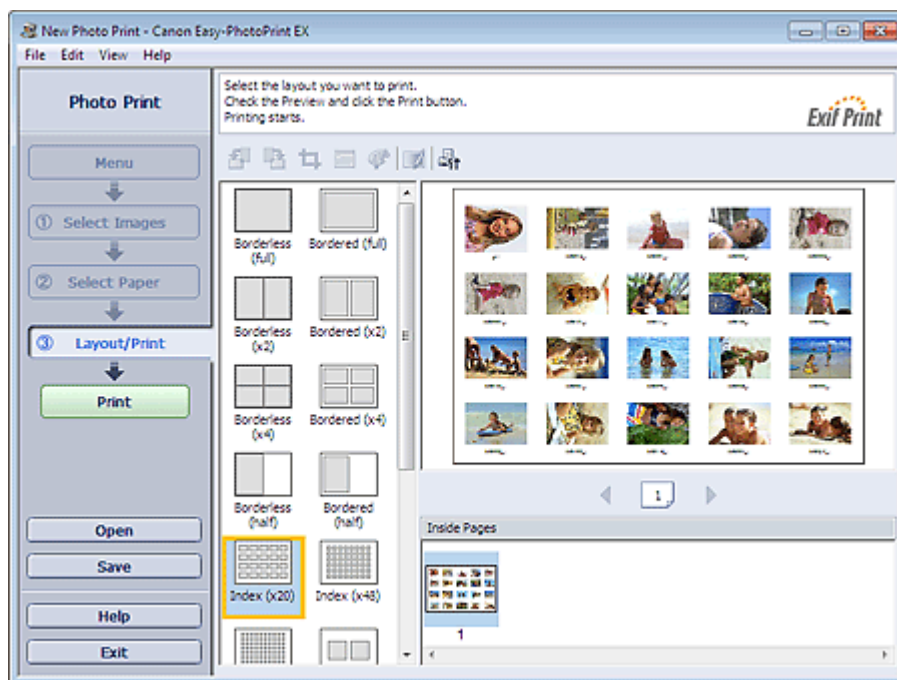

Belangrijk

- U kunt geen index afdrukken als u een van de volgende papierformaten hebt geselecteerd.
 - Creditcard (Credit Card)
 - Fine Art A4
 - Fine Art Letter
 - Afdrukbare disc (Printable Disc)
- U kunt maximaal 80 afbeeldingen afdrukken op één pagina.

Opmerking

- Zie het volgende onderwerp voor meer informatie over het selecteren van foto's.
 - ➔ [Een foto selecteren](#)
- De foto's worden als volgt gerangschikt.
Voorbeeld: Index (x20)

1	2	3	4	5
6	7	8	9	10
11	12	13	14	15
16	17	18	19	20

- U kunt de afdrukvolgorde wijzigen bij Afdrukvolgorde (Printing Order) op het tabblad Afdrukken

(Print) in het dialoogvenster Voorkeuren (Preferences).

U kunt hier kiezen uit Op datum (By Date), Op naam (By Name) en Op selectie (By Selection).

Als u het dialoogvenster Voorkeuren (Preferences) wilt weergeven, klikt u op  (Instellingen) of selecteert u Voorkeuren... (Preferences...) in het menu Bestand (File).

[Naar boven](#) ↕

Uitgebreide Handleiding

Uitgebreide Handleiding > Afdrukken vanaf een computer > Afdrukken met de meegeleverde software > Instellingen voor Photo Print > Pasfoto's afdrukken (ID Photo Print)

A078

Easy-PhotoPrint EX



Pasfoto's afdrukken (ID Photo Print)

U kunt verschillende pasfoto's afdrukken.

Belangrijk

- De foto is mogelijk niet geschikt als een officiële pasfoto.
Raadpleeg voor meer informatie de instantie waarvoor u de foto wilt gebruiken.

Als u pasfoto's wilt afdrukken, selecteert u 10x15cm 4"x6" bij Papierformaat (Paper Size) in het venster Papier selecteren (Select Paper) en selecteert u een indeling voor de pasfoto uit de indelingen in het venster Opmaak/Afdrukken (Layout/Print).

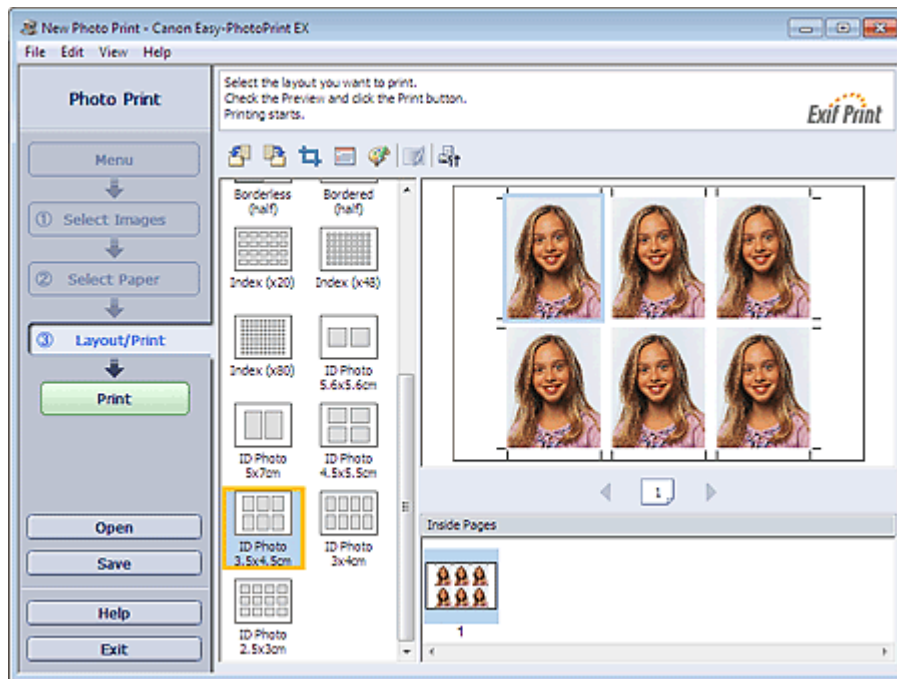

Opmerking

- Het aantal frames per pagina varieert naargelang de grootte van de pasfoto die u maakt. Controleer het aantal frames in de layouts dat in het scherm Opmaak/Afdrukken (Layout/Print) worden weergegeven en geef vervolgens het aantal exemplaren op in het scherm Afbeeldingen selecteren (Select Images).
U kunt twee of meer afbeeldingen selecteren en verschillende soorten pasfoto's op een pagina afdrukken.
- Zie het volgende onderwerp voor meer informatie over het selecteren van foto's.
→ [Een foto selecteren](#)
- De foto's worden als volgt gerangschikt.
Voorbeeld: ID-foto 3.5 x 4.5cm (ID Photo 3.5x4.5cm)

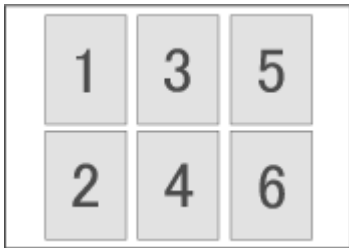

- U kunt de afdrukvolgorde wijzigen bij Afdrukvolgorde (Printing Order) op het tabblad Afdrukken (Print) in het dialoogvenster Voorkeuren (Preferences).

U kunt hier kiezen uit Op datum (By Date), Op naam (By Name) en Op selectie (By Selection).

Als u het dialoogvenster Voorkeuren (Preferences) wilt weergeven, klikt u op  (Instellingen) of selecteert u Voorkeuren... (Preferences...) in het menu Bestand (File).

- Pasfoto's kunnen alleen worden afgedrukt op papier van 10x15cm 4"x6".

[Naar boven](#) ↕

Uitgebreide Handleiding

Uitgebreide Handleiding > Afdrukken vanaf een computer > Afdrukken met de meegeleverde software > Instellingen voor Photo Print > Fotogegevens afdrukken

A079

Easy-PhotoPrint EX



Fotogegevens afdrukken

U kunt de foto en de Exif-informatie naast elkaar afdrukken.

Als u ze wilt afdrukken, selecteert u Letter 8.5"x11" of A4 bij Papierformaat (Paper Size) in het venster Papier selecteren (Select Paper) en selecteert u Opnamegegevens (Captured Info) bij de indelingen in het venster Opmaak/Afdrukken (Layout/Print).

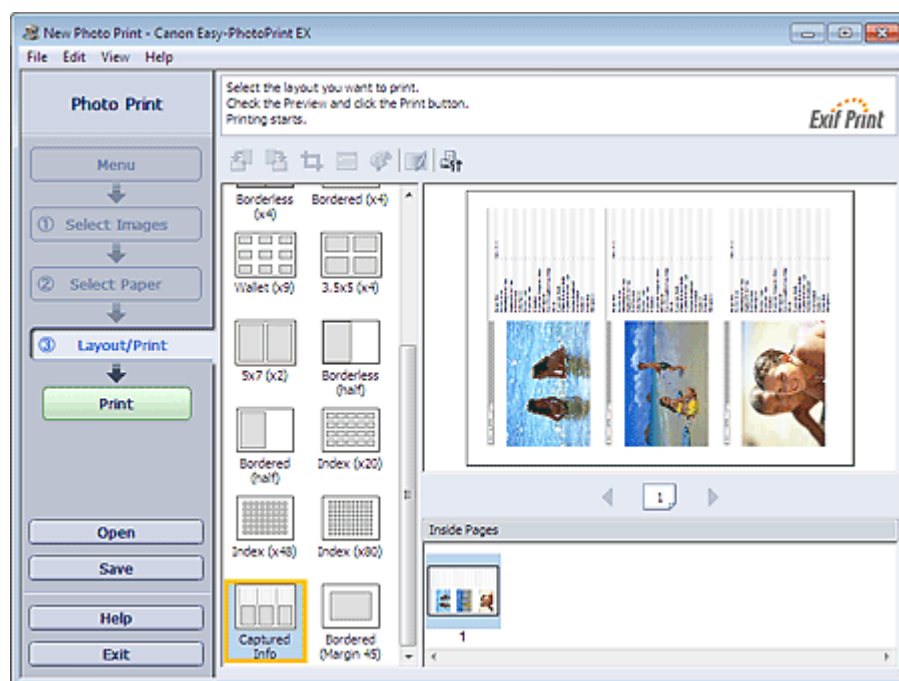

Opmerking

- Zie het volgende onderwerp voor meer informatie over het selecteren van foto's.
 ➔ [Een foto selecteren](#)
- Deze functie is alleen beschikbaar voor de papierformaten Letter 8.5"x11" en A4.

[Naar boven](#) ↑

Uitgebreide Handleiding

Uitgebreide Handleiding > Afdrukken vanaf een computer > Afdrukken met de meegeleverde software > Instellingen voor Photo Print > Foto's opslaan

A092

Easy-PhotoPrint EX



Foto's opslaan

U kunt bewerkte foto's opslaan. De gegevens over het bijnijden en de indeling kunnen worden opgeslagen.

Klik op Opslaan (Save) in het venster Opmaak/Afdrukken (Layout/Print).

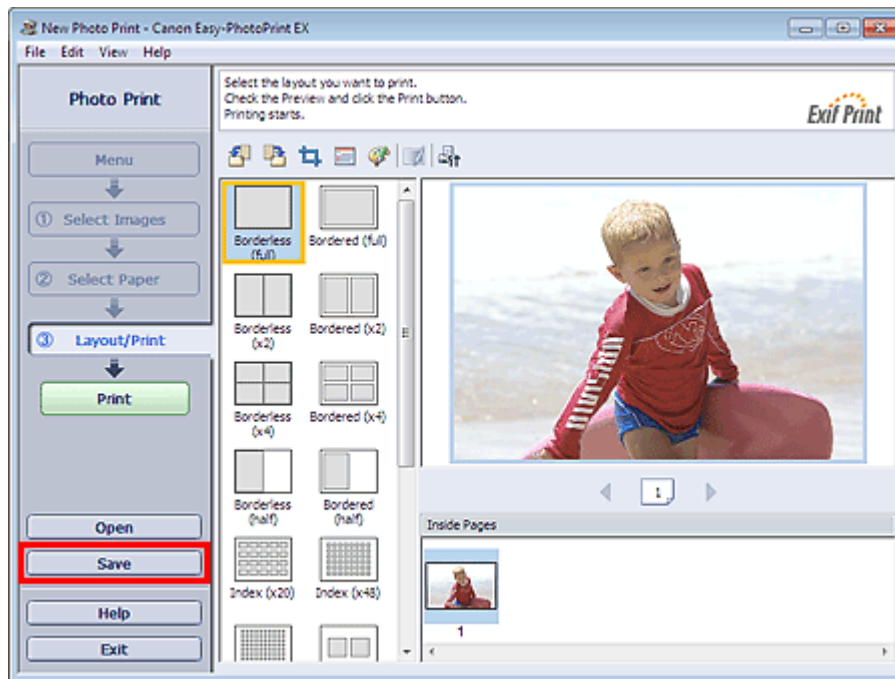

Wanneer het dialoogvenster Opslaan als (Save As) wordt weergegeven, geeft u de locatie en de bestandsnaam op en klikt u op Opslaan (Save).

Belangrijk

- Als u een opgeslagen bestand bewerkt en opnieuw opslaat, wordt het bestand overschreven. Als u een bestand opnieuw wilt opslaan onder een nieuwe naam of op een andere locatie, selecteert u Opslaan als (Save As...) in het menu Bestand (File) en slaat u het bestand op.

Opmerking

- Opslaan (Save) wordt niet weergegeven in de vensters Afbeeldingen selecteren (Select Images) en Papier selecteren (Select Paper).

[Naar boven](#) 

Uitgebreide Handleiding

Uitgebreide Handleiding > Afdrukken vanaf een computer > Afdrukken met de meegeleverde software > Instellingen voor Photo Print > Opgeslagen bestanden openen

A093

Easy-PhotoPrint EX



Opgeslagen bestanden openen

U kunt bestanden openen die zijn gemaakt met Easy-PhotoPrint EX.

1. Klik bij Menu op Bibliotheek (Library).

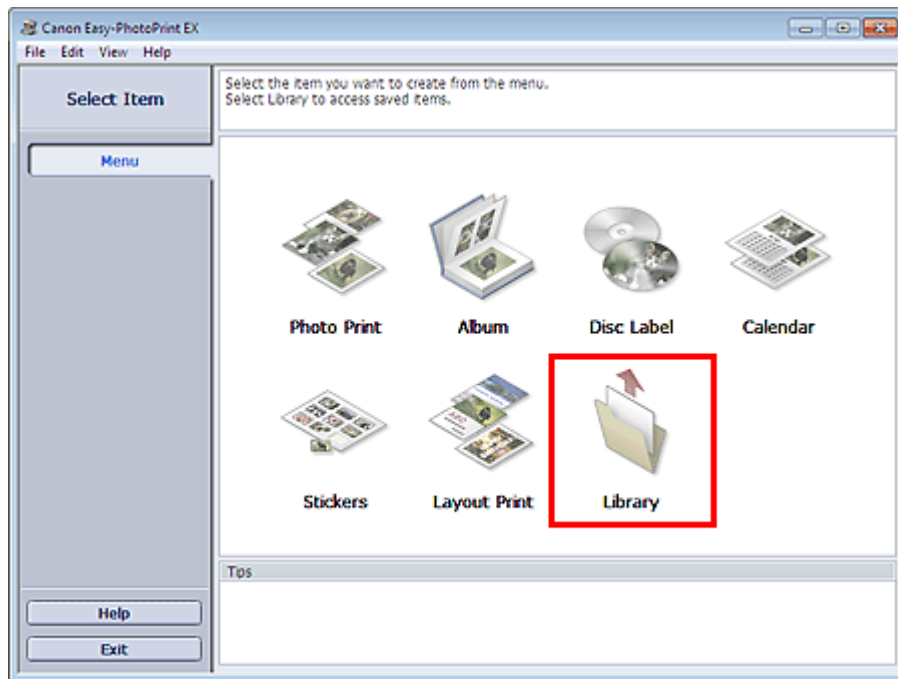

Het dialoogvenster Openen (Open) wordt weergegeven.

U kunt bestanden die zijn gemaakt en opgeslagen met Easy-PhotoPrint EX bekijken in de pictogramweergave (alleen voor Windows 7/Windows Vista) of de miniatuurweergave.

Belangrijk

- Wanneer u de 64-bits versie van Windows 7, Windows Vista of Windows XP gebruikt, kan de inhoud van bestanden niet worden weergegeven in de Verkenner.

2. Selecteer het bestand dat u wilt openen en klik op Openen (Open).

Het venster Opmaak/Afdrukken (Layout/Print) wordt weergegeven.

3. Bewerk het bestand indien nodig.

Opmerking

- De volgende bestandsindeling (extensie) wordt ondersteund door Easy-PhotoPrint EX.
 - Easy-PhotoPrint EX Photo Print-bestand (.el6)
- U kunt bestanden die zijn gemaakt met Easy-PhotoPrint EX niet alleen openen via Bibliotheek (Library) in Menu, maar ook op de volgende manieren.
 - Klik op Openen (Open) in het gedeelte met knoppen voor stappen van elk scherm en selecteer het bestand dat u wilt bewerken.
 - Dubbelklik op het bestand.
 - Klik in het menu Bestand (File) op Openen... (Open...) en selecteer het bestand dat u wilt

bewerken.

- U kunt een onlangs geopend bestand ook openen door op de bestandsnaam te klikken in het menu Bestand (File).
-

[Naar boven ↕](#)

Uitgebreide Handleiding

Uitgebreide Handleiding > Afdrukken vanaf een computer > Afdrukken met de meegeleverde software > Overige instellingen

A102

Easy-PhotoPrint EX

Overige instellingen

- ➔ Indeling wijzigen
- ➔ Achtergrond wijzigen
- ➔ Foto's toevoegen
- ➔ Positie van foto's verwisselen
- ➔ Foto's vervangen
- ➔ Positie, hoek en formaat van foto's wijzigen
- ➔ Foto's bijsnijden
- ➔ Foto's in kader plaatsen
- ➔ Een datum op foto's afdrukken
- ➔ Opmerkingen aan foto's toevoegen
- ➔ Tekst aan foto's toevoegen
- ➔ Opslaan
- ➔ Feestdagen instellen
- ➔ Kalenderweergave instellen
- ➔ Opgeslagen bestanden openen

[Naar boven ↕](#)

Uitgebreide Handleiding

Uitgebreide Handleiding > Afdrukken vanaf een computer > Afdrukken met de meegeleverde software > Overige instellingen > Indeling wijzigen

A080



Indeling wijzigen

U kunt de indeling van elke pagina afzonderlijk wijzigen.

Belangrijk

- Voor Premium inhoud afdrukken (PREMIUM Contents Print) kunt u de indelingen niet wijzigen.

Selecteer de pagina waarvan u de opmaak wilt veranderen in het venster Bewerken (Edit) en klik

vervolgens op  (Opmaak wijzigen).

Selecteer de opmaak die u wilt gebruiken in het dialoogvenster Opmaak wijzigen (Change Layout) en klik op OK.

Album

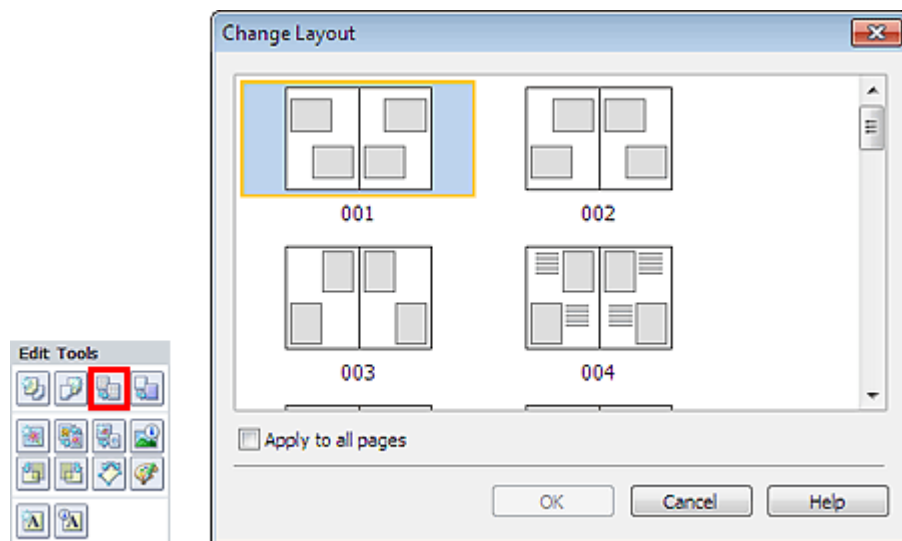

Belangrijk

- Als de nieuwe opmaak een ander aantal kaders bevat dan de huidige opmaak, gebeurt het volgende:
 - Als het aantal kaders is verhoogd : De afbeeldingen van de volgende pagina's worden naar voren gehaald om alle kaders in de nieuwe opmaak te vullen.
 - Als het aantal kaders is verlaagd : Pagina's met de nieuwe opmaak worden toegevoegd tot alle afbeeldingen op de pagina's met de huidige opmaak passen.
- Als u voor het voorblad of de achteromslag een andere indeling kiest die minder kaders bevat, worden afbeeldingen die niet in de nieuwe opmaak passen verwijderd, te beginnen met de afbeelding die als laatste is toegevoegd aan de eerdere opmaakpagina.

Opmerking

- De indelingen die u kunt selecteren, zijn afhankelijk van Papierformaat (Paper Size), Afdrukstand (Orientation) of het type pagina dat u hebt geselecteerd (voorblad, binnenste pagina's of achteromslag).
- Schakel het selectievakje Toepassen op alle pagina's (Apply to all pages) in als u de indeling van

alle pagina's wilt wijzigen in de nieuwe indeling.

Kalender

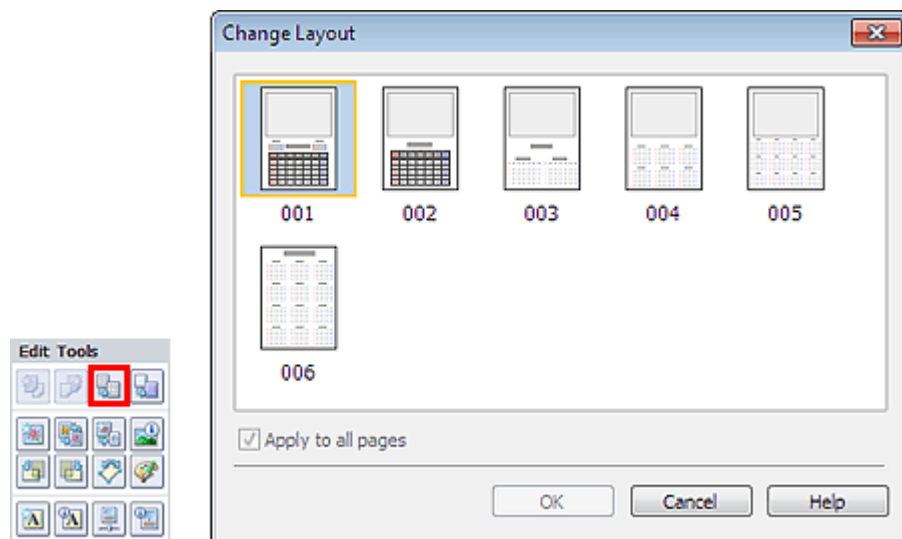

Belangrijk

- De opmaak van alle pagina's wordt gewijzigd in de geselecteerde opmaak.
- Alle afbeeldingen die niet in de nieuwe opmaak passen, worden op de laatste pagina verzameld.

Opmerking

- De indelingen die u kunt selecteren, zijn afhankelijk van het Papierformaat (Paper Size) en de Afdrukstand (Orientation).

Opmaak afdrukken

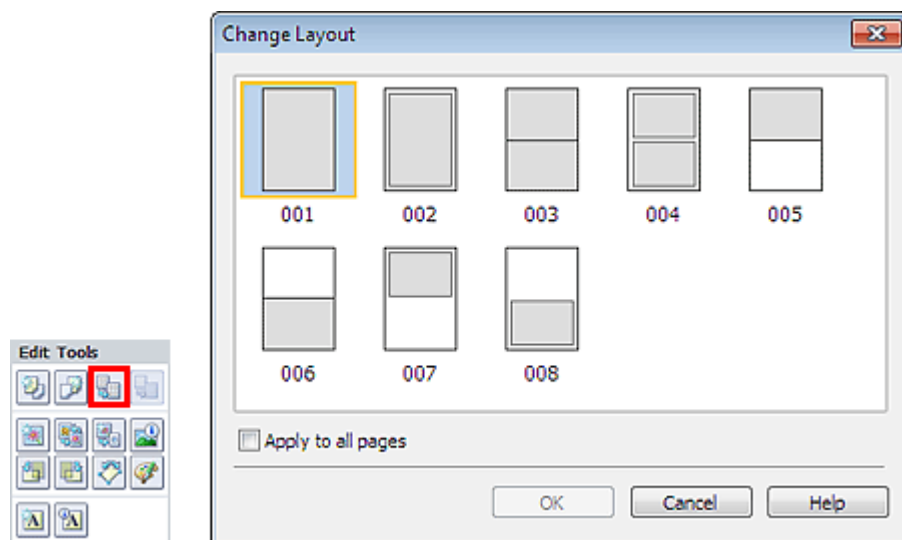

Belangrijk

- Als de nieuwe opmaak een ander aantal kaders bevat dan de huidige opmaak, gebeurt het volgende:
 - Als het aantal kaders is verhoogd : De afbeeldingen van de volgende pagina's worden naar voren gehaald om alle kaders in de nieuwe opmaak te vullen.
 - Als het aantal kaders is verlaagd : Pagina's met de nieuwe opmaak worden toegevoegd tot alle afbeeldingen op de pagina's met de huidige opmaak passen.

 **Opmerking**

-
- De indelingen die u kunt selecteren, zijn afhankelijk van het Papierformaat (Paper Size) en de Afdrukstand (Orientation).
 - Schakel het selectievakje Toepassen op alle pagina's (Apply to all pages) in als u de indeling van alle pagina's wilt wijzigen in de nieuwe indeling.
-

[Naar boven](#) ↕

Uitgebreide Handleiding

Uitgebreide Handleiding > Afdrukken vanaf een computer > Afdrukken met de meegeleverde software > Overige instellingen > Achtergrond wijzigen

A081

Easy-PhotoPrint EX



Achtergrond wijzigen

U kunt de achtergrond van elke pagina wijzigen.

Belangrijk

- U kunt de achtergrond voor Stickers, Opmaak afdrukken (Layout Print) en Premium inhoud afdrukken (PREMIUM Contents Print) niet wijzigen.

Klik op Achtergrond... (Background...) in het scherm Pagina-instelling (Page Setup) of selecteer de pagina waarvan u de achtergrond wilt veranderen in het venster Bewerken (Edit) en klik vervolgens op



(Achtergrond wijzigen).

Opmerking

- De vensters voor het afdrukken van albums worden gebruikt als voorbeelden in de volgende beschrijvingen. De vensters kunnen verschillen afhankelijk van wat u maakt.

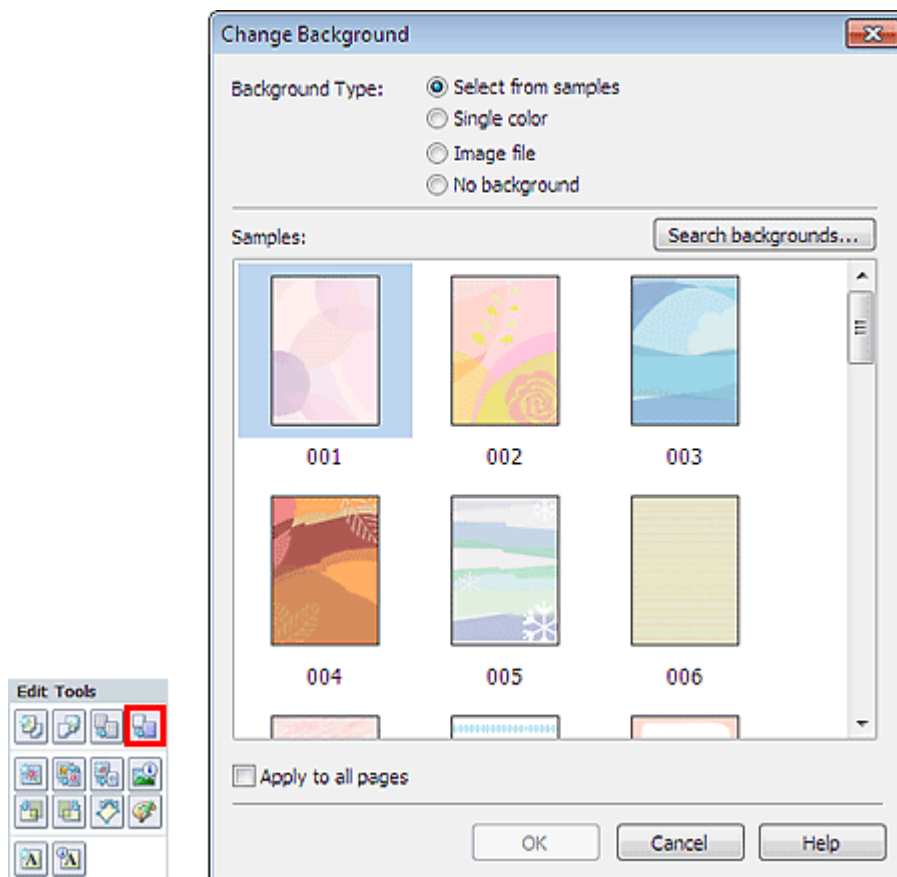

Selecteer het gewenste achtergrondtype in het dialoogvenster Achtergrond wijzigen (Change Background).

Als Selecteren uit voorbeelden (Select from samples) is geselecteerd

Selecteer de afbeelding die wilt gebruiken bij Voorbeelden (Samples) en klik op OK.

Opmerking

- Selecteren uit voorbeelden (Select from samples) wordt alleen weergegeven als Album is geselecteerd.
- Op onze website zijn verschillende achtergronden beschikbaar naast de opgeslagen achtergronden in de toepassing.
Klik op Achtergronden zoeken... (Search backgrounds...) om naar de Canon-website te gaan waar u gratis extra materiaal kunt downloaden.
 - Voor toegang tot de website is een internetverbinding vereist. Aan de internetverbinding zijn de gebruikelijke kosten verbonden.
 - Sluit Easy-PhotoPrint EX af voordat u achtergronden installeert.

Als Enkele kleur (Single color) is geselecteerd

Selecteer de gewenste kleur bij Standaardkleur (Standard color) of Aangepaste kleur (Custom color) en klik op OK.

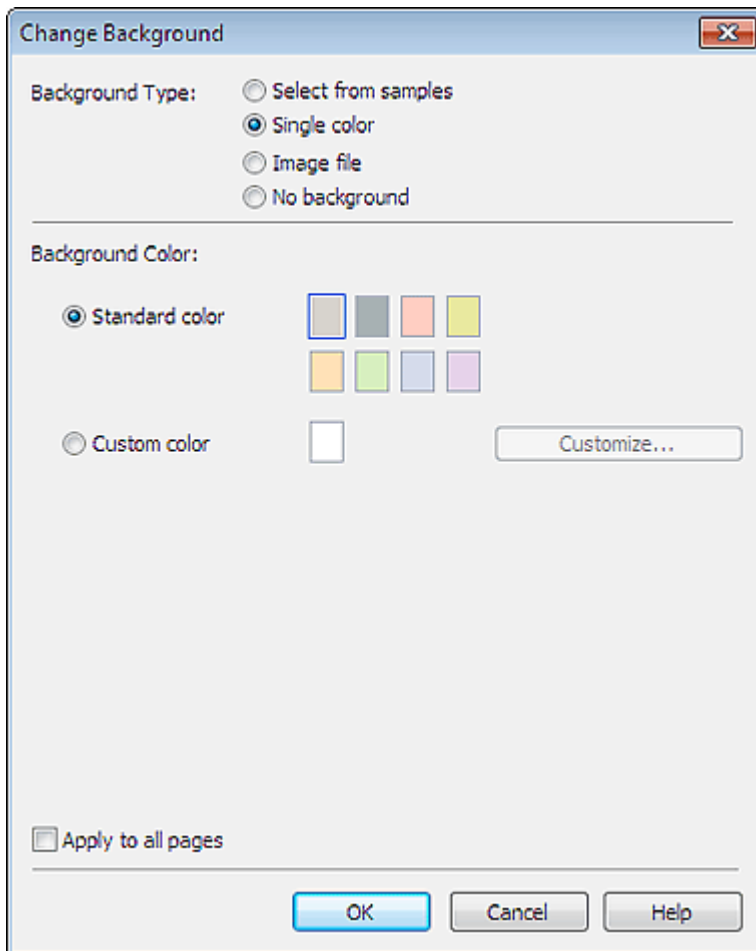
**Als Afbeeldingsbestand (Image file) is geselecteerd**

Stel Pad afbeeldingsbestand (Image File Path) en Indeling afbeelding (Image Layout) in en klik op OK.

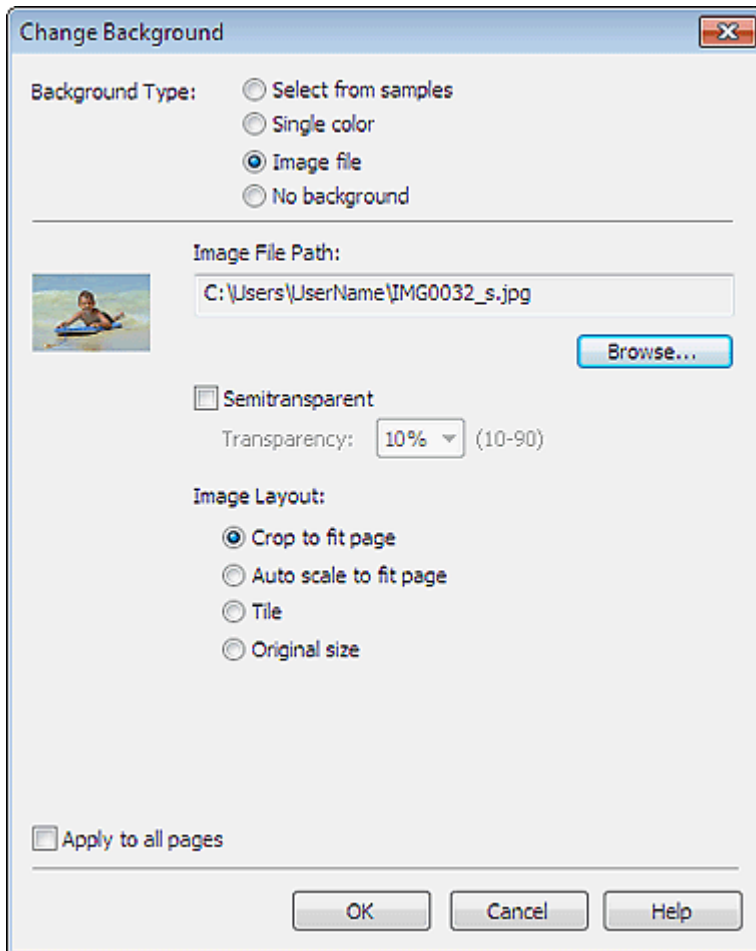

Opmerking

- Raadpleeg de Help voor meer informatie over het instellen van de achtergrond in het dialoogvenster Achtergrond wijzigen (Change Background).

[Naar boven](#) ↕

Uitgebreide Handleiding

Uitgebreide Handleiding > Afdrukken vanaf een computer > Afdrukken met de meegeleverde software > Overige instellingen > Foto's toevoegen

A082

Easy-PhotoPrint EX



Foto's toevoegen

U kunt foto's aan pagina's toevoegen.

Selecteer de pagina waaraan u foto's wilt toevoegen in het venster Bewerken (Edit) en klik vervolgens op



(Afbeelding toevoegen).

Opmerking

- De vensters voor het afdrukken van albums worden gebruikt als voorbeelden in de volgende beschrijvingen. De vensters kunnen verschillen afhankelijk van wat u maakt.

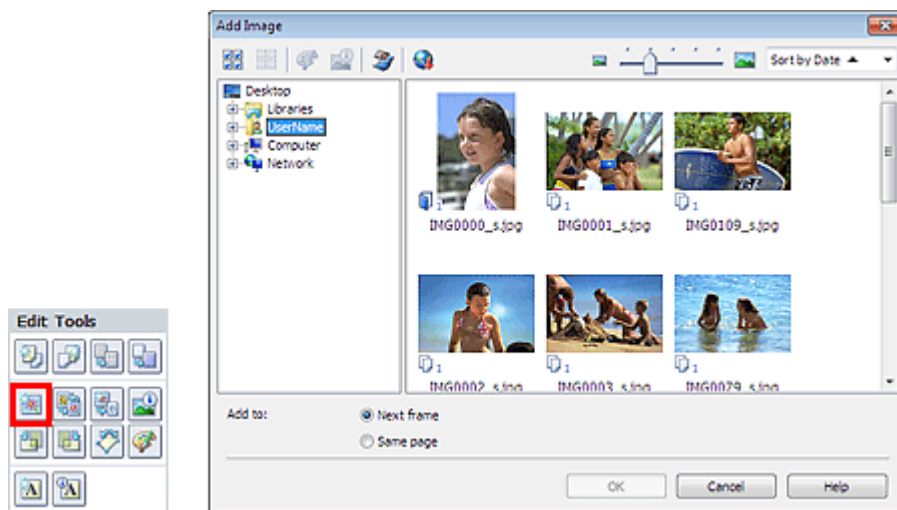

Selecteer de map met de afbeelding die u wilt toevoegen in de mappenstructuur links in het dialoogvenster Afbeelding toevoegen (Add Image) en selecteer de afbeelding die u wilt toevoegen in het venster met miniatures aan de rechterkant.

Opmerking

- Klik op een afbeelding om die te selecteren (de achtergrond wordt blauw) of om de selectie op te heffen (de achtergrond wordt wit). U kunt ook meerdere afbeeldingen selecteren.
- U kunt ook vastgelegde videoframes gebruiken.
 - ➔ Afbeeldingen maken op basis van video's
- U kunt ook afbeeldingen gebruiken die u hebt gedownload van fotodeelsites op internet.
 - ➔ Afbeeldingen downloaden van fotodeelsites
- Of Weergave (View) wordt weergegeven voor Premium inhoud afdrukken (PREMIUM Contents Print), hangt af van de geselecteerde inhoud. Hier kunt u aangeven of u afbeeldingen wilt selecteren uit Afbeeldingen uit premium inhoud (PREMIUM Contents Images) of Lokale afbeeldingen (Local Images).
- Voor Premium inhoud afdrukken (PREMIUM Contents Print) wordt de mappenstructuur niet weergegeven als er geen lokale afbeeldingen beschikbaar zijn voor de geselecteerde inhoud.

Selecteer een optie bij Toevoegen aan (Add to) en klik op OK.

Belangrijk

- U kunt maximaal 20 afbeeldingen tegelijk toevoegen.
- U kunt dezelfde afbeelding niet meerdere malen tegelijk toevoegen. Voeg de afbeeldingen een voor een toe.

- U kunt maximaal 99 identieke afbeeldingen aan alle pagina's samen toevoegen.
- Als het aantal pagina's toeneemt doordat u afbeeldingen toevoegt, kunt u geen afbeeldingen toevoegen na pagina 400.
- Voor Premium inhoud afdrucken (PREMIUM Contents Print) kunnen geen afbeeldingen worden toegevoegd als de geselecteerde indeling geen ongebruikt kader bevat.

Opmerking

- U kunt alle afbeeldingen tegelijk selecteren of het weergaveformaat en de volgorde van de miniaturen wijzigen in het dialoogvenster Afbeelding toevoegen (Add Image). Raadpleeg de Help voor meer informatie.

[Naar boven](#) ↕

Uitgebreide Handleiding

Uitgebreide Handleiding > Afdrukken vanaf een computer > Afdrukken met de meegeleverde software > Overige instellingen > Positie van foto's verwisselen

A083

Easy-PhotoPrint EX



Positie van foto's verwisselen

U kunt de positie van afbeeldingen verwisselen.

Klik op  (Afbeltingsposities wisselen) in het venster Bewerken (Edit).

Opmerking

- De vensters voor het afdrukken van albums worden gebruikt als voorbeelden in de volgende beschrijvingen. De vensters kunnen verschillen afhankelijk van wat u maakt.



Selecteer de twee afbeeldingen die u wilt verwisselen en klik op Wisselen (Swap).

Wanneer u klaar bent met het verwisselen van foto's, klikt u op Terug naar Bewerken (Back to Edit).

[Naar boven](#) 

Uitgebreide Handleiding

Uitgebreide Handleiding > Afdrukken vanaf een computer > Afdrukken met de meegeleverde software > Overige instellingen > Foto's vervangen

A084

Easy-PhotoPrint EX



Foto's vervangen

U kunt een afbeelding vervangen door een andere afbeelding.

Selecteer de afbeelding die u wilt vervangen in het venster Bewerken (Edit) en klik vervolgens op (Geselecteerde afbeelding vervangen).



Opmerking

- De vensters voor het afdrukken van albums worden gebruikt als voorbeelden in de volgende beschrijvingen. De vensters kunnen verschillen afhankelijk van wat u maakt.

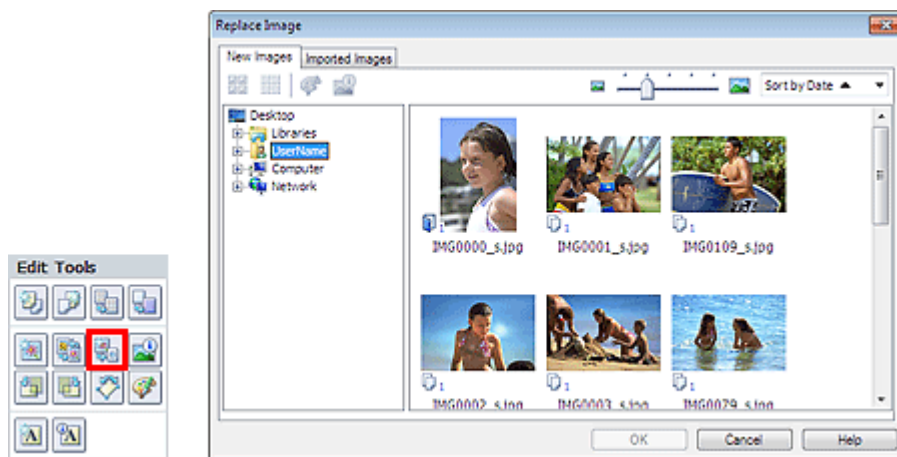

Selecteer de map met de vervangende afbeelding in de mappenstructuur links in het dialoogvenster Afbeelding vervangen (Replace Image). Selecteer de vervangende afbeelding in het venster met miniatures rechts in het venster en klik op OK.

Als u een afbeelding wilt kiezen die al is geïmporteerd, klikt u op de tab Geïmporteerde afbeeldingen (Imported Images), selecteert u de gewenste afbeelding in het venster met miniatures en klikt u op OK.

Belangrijk

- Het is niet mogelijk meerdere afbeeldingen te selecteren in het dialoogvenster Afbeelding vervangen (Replace Image).

Opmerking

- Als u meerdere afbeeldingen selecteert in het venster Bewerken (Edit) en de vervangingsfunctie gebruikt, worden alle afbeeldingen die zijn geselecteerd in het venster Bewerken (Edit) vervangen door de afbeelding die is geselecteerd in het dialoogvenster Afbeelding vervangen (Replace Image).
- Wanneer afbeeldingen worden vervangen, worden de volgende instellingen van de oude afbeelding overgenomen in de nieuwe afbeelding.
 - Positie
 - Formaat
 - Kader
 - Positie en formaat van de datum
 Informatie over uitsnede en stand wordt niet overgenomen.
- Of Weergave (View) wordt weergegeven voor Premium inhoud afdrukken (PREMIUM Contents Print), hangt af van de geselecteerde inhoud. Hier kunt u aangeven of u afbeeldingen wilt selecteren uit Afbeeldingen uit premium inhoud (PREMIUM Contents Images) of Lokale

afbeeldingen (Local Images).

- Voor Premium inhoud afdrukken (PREMIUM Contents Print) wordt de mappenstructuur niet weergegeven als er geen lokale afbeeldingen beschikbaar zijn voor de geselecteerde inhoud.
 - U kunt in het dialoogvenster Afbeelding vervangen (Replace Image) het weergaveformaat en de volgorde van de miniaturen wijzigen. Raadpleeg de Help voor meer informatie.
-

[Naar boven ↕](#)

Uitgebreide Handleiding

Uitgebreide Handleiding > Afdrukken vanaf een computer > Afdrukken met de meegeleverde software > Overige instellingen > Positie, hoek en formaat van foto's wijzigen

A085

Easy-PhotoPrint EX



Positie, hoek en formaat van foto's wijzigen

U kunt de positie, de hoek en het formaat van foto's wijzigen.

Belangrijk

- Als voor Premium inhoud afdrukken (PREMIUM Contents Print) afbeeldingen uit premium inhoud worden gebruikt, is deze functie mogelijk niet beschikbaar, afhankelijk van de geselecteerde afbeelding.

Selecteer de afbeelding waarvan u de positie of afmetingen wilt wijzigen in het venster Bewerken (Edit)

en klik op de knop  (Afbeelding bewerken) of dubbelklik op de afbeelding.

Opmerking

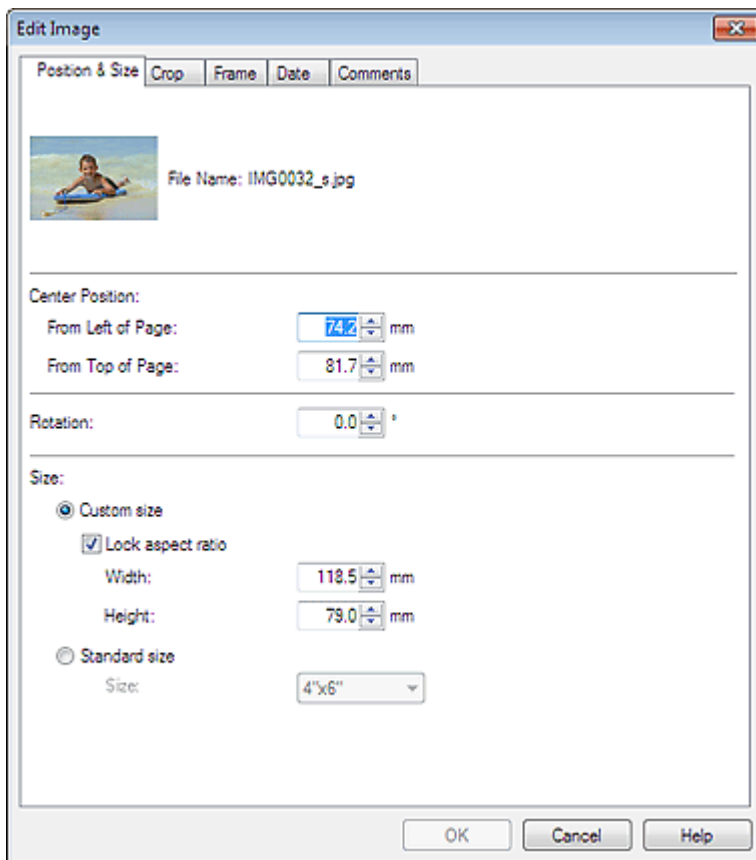

- De vensters voor het afdrukken van albums worden gebruikt als voorbeelden in de volgende beschrijvingen. De vensters kunnen verschillen afhankelijk van wat u maakt.



Stel de opties Middenpositie (Center Position), Draaien (Rotation) en Formaat (Size) in en klik op OK.

Opmerking

- U kunt de positie en het formaat van een afbeelding ook wijzigen door de afbeelding te verslepen in het venster Bewerken (Edit).

- Selecteer een afbeelding in het venster Bewerken (Edit), klik op  (Vrij draaien) en versleep een hoek van de afbeelding om deze te draaien.
 - Voor Premium inhoud afdrukken (PREMIUM Contents Print) kunt u  (Vrij draaien) niet gebruiken.
 - Raadpleeg de Help voor meer informatie over de positie en afmetingen van afbeeldingen.
-

[Naar boven ↕](#)

Uitgebreide Handleiding

Uitgebreide Handleiding > Afdrukken vanaf een computer > Afdrukken met de meegeleverde software > Overige instellingen > Foto's bijsnijden

A086

Easy-PhotoPrint EX



Foto's bijsnijden

Wanneer u een afbeelding bijsnijdt, selecteert u het deel dat u wilt behouden en wordt de rest verwijderd.

Belangrijk

- Als voor Premium inhoud afdrukken (PREMIUM Contents Print) afbeeldingen uit premium inhoud worden gebruikt, is deze functie mogelijk niet beschikbaar, afhankelijk van de geselecteerde afbeelding.

Selecteer de afbeelding die u wilt bijsnijden in het venster Bewerken (Edit) en klik vervolgens op (Afbeelding bewerken) of dubbelklik op de afbeelding.



Klik op de tab Bijsnijden (Crop) in het dialoogvenster Afbeelding bewerken (Edit Image).

Opmerking

- De vensters voor het afdrukken van albums worden gebruikt als voorbeelden in de volgende beschrijvingen. De vensters kunnen verschillen afhankelijk van wat u maakt.

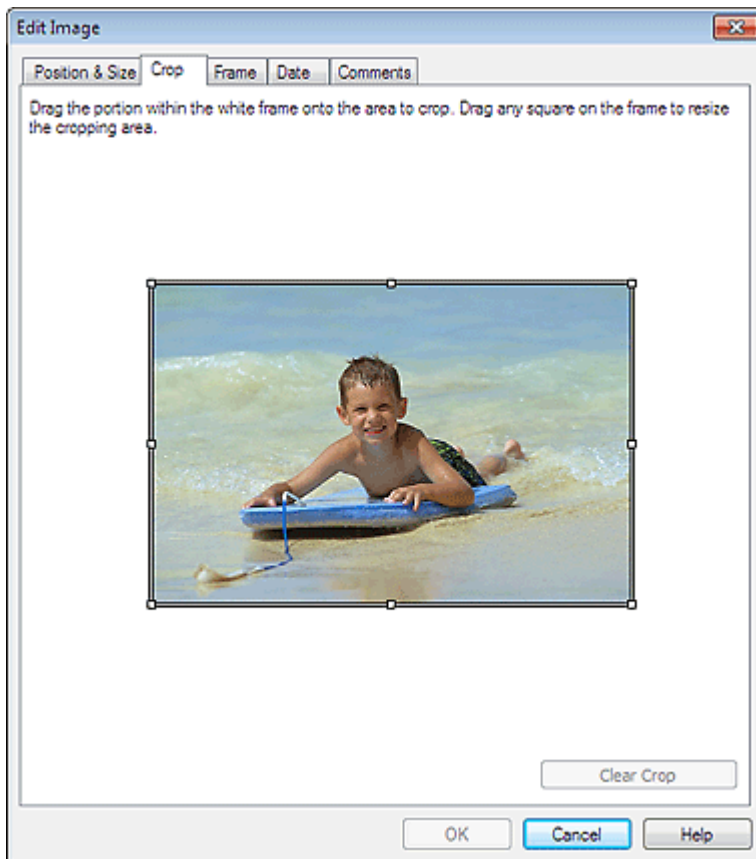

Versleep de witte vierkantjes in de afbeelding om het gedeelte dat u wilt bijsnijden aan te passen en klik op OK.

Opmerking

- [Raadpleeg de Help voor meer informatie over bijnijden.](#)
-

[Naar boven](#) ↕

Uitgebreide Handleiding

Uitgebreide Handleiding > Afdrukken vanaf een computer > Afdrukken met de meegeleverde software > Overige instellingen > Foto's in kader plaatsen

A087

Easy-PhotoPrint EX



Foto's in kader plaatsen

U kunt kaders toevoegen aan afbeeldingen.

Belangrijk

- U kunt geen kaders om foto's plaatsen voor Stickers, Opmaak afdrukken (Layout Print) en Premium inhoud afdrukken (PREMIUM Contents Print).

Selecteer de afbeelding die u in een kader wilt plaatsen in het venster Bewerken (Edit) en klik vervolgens

op  (Afbeelding bewerken) of dubbelklik op de afbeelding.

Klik op de tab Kader (Frame) in het dialoogvenster Afbeelding bewerken (Edit Image).

Opmerking

- De vensters voor het afdrukken van albums worden gebruikt als voorbeelden in de volgende beschrijvingen. De vensters kunnen verschillen afhankelijk van wat u maakt.

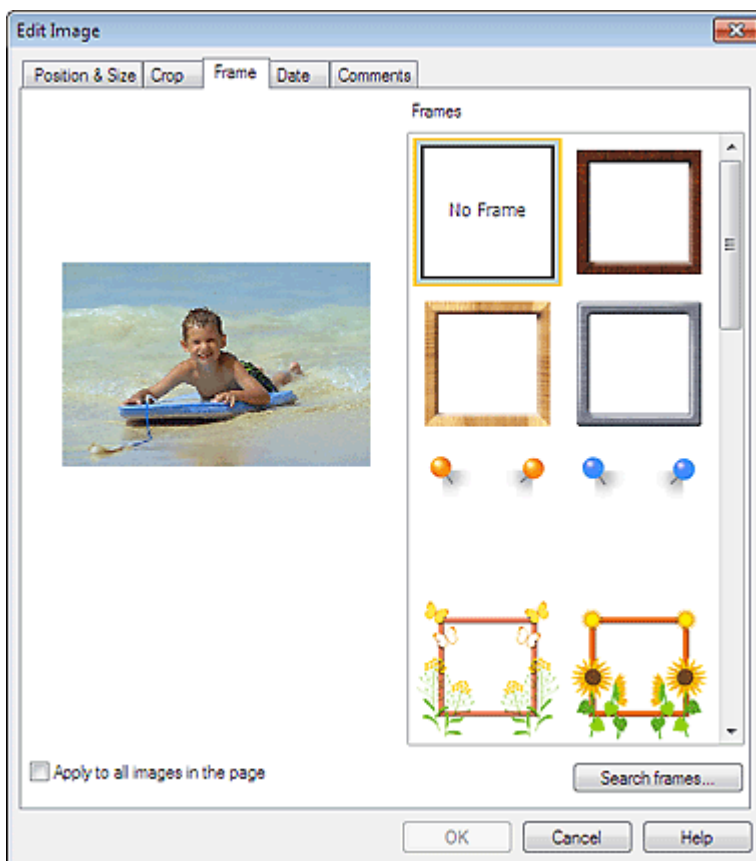

Selecteer het kader dat u wilt gebruiken bij Kaders (Frames) en klik op OK.

Belangrijk

- U kunt geen datums afdrukken op omkaderde foto's.

Opmerking

- Schakel het selectievakje Toepassen op alle afbeeldingen op de pagina (Apply to all images in the page) in als u hetzelfde kader tegelijkertijd wilt toevoegen aan alle foto's op een geselecteerde pagina.
 - Op onze website zijn verschillende kaders beschikbaar naast de opgeslagen kaders in de toepassing.
Klik op Kaders zoeken... (Search frames...) om naar de Canon-website te gaan waar u gratis extra materiaal kunt downloaden.
 - Voor toegang tot de website is een internetverbinding vereist. Aan de internetverbinding zijn de gebruikelijke kosten verbonden.
 - Sluit Easy-PhotoPrint EX af voordat u kaders installeert.
 - Kaders zoeken... (Search frames...) wordt alleen weergegeven als Album is geselecteerd.
 - Raadpleeg de Help voor meer informatie over kaders.
-

[Naar boven](#) ↕

Uitgebreide Handleiding

Uitgebreide Handleiding > Afdrukken vanaf een computer > Afdrukken met de meegeleverde software > Overige instellingen > Een datum op foto's afdrukken

A088

Easy-PhotoPrint EX



Een datum op foto's afdrukken

U kunt een datum afdrukken op afbeeldingen.

Belangrijk

- Voor Premium inhoud afdrukken (PREMIUM Contents Print) kunt u geen datums afdrukken.

Selecteer de afbeelding waarop u een datum wilt afdrukken in het venster Bewerken (Edit) en klik op de

knop  (Afbeelding bewerken) of dubbelklik op de afbeelding.

Klik op de tab Datum (Date) in het dialoogvenster Afbeelding bewerken (Edit Image).

Opmerking

- De vensters voor het afdrukken van albums worden gebruikt als voorbeelden in de volgende beschrijvingen. De vensters kunnen verschillen afhankelijk van wat u maakt.

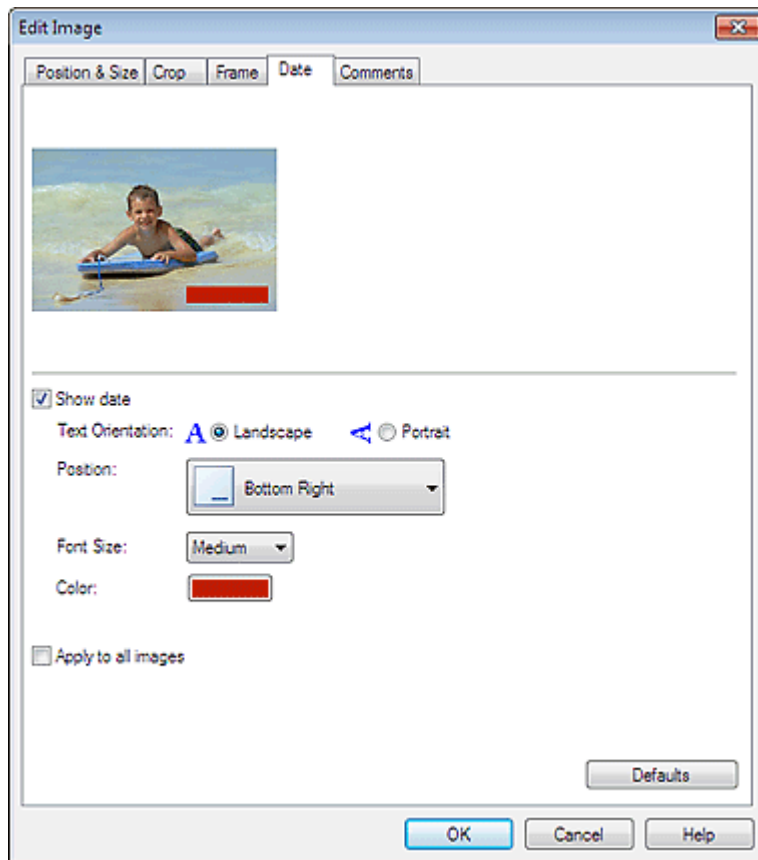

Schakel het selectievakje Datum weergeven (Show date) in.

Stel Tekstrichting (Text Orientation), Positie (Position), Lettertypeformaat (Font Size) en Kleur (Color) in en klik op OK.

Belangrijk

- U kunt geen datums afdrukken op omkaderde afbeeldingen.

Opmerking

- De datum wordt weergegeven volgens de datumnotatie die is ingesteld in uw besturingssysteem (mm-dd-jjjj, enzovoort).
 - Raadpleeg de Help voor meer informatie over het instellen van de datum.
-

[Naar boven](#) ↕

Uitgebreide Handleiding

Uitgebreide Handleiding > Afdrukken vanaf een computer > Afdrukken met de meegeleverde software > Overige instellingen > Opmerkingen aan foto's toevoegen

A089

Easy-PhotoPrint EX



Opmerkingen aan foto's toevoegen

U kunt opmerkingen toevoegen aan foto's en deze in uw album weergeven. De naam van de foto, de opnamedatum en opmerkingen worden weergegeven (van boven naar beneden) in een opmerkingenvak.



Belangrijk

- U kunt geen opmerkingen toevoegen aan Kalender (Calendar), Stickers, Opmaak afdrukken (Layout Print) en Premium inhoud afdrukken (PREMIUM Contents Print).

Selecteer de afbeelding waaraan u een opmerking wilt toevoegen in het venster Bewerken (Edit) en klik

op de knop  (Afbeelding bewerken) of dubbelklik op de afbeelding.

Klik op de tab Opmerkingen (Comments) in het dialoogvenster Afbeelding bewerken (Edit Image).

Opmerking

- De vensters voor het afdrukken van albums worden gebruikt als voorbeelden in de volgende beschrijvingen. De vensters kunnen verschillen afhankelijk van wat u maakt.

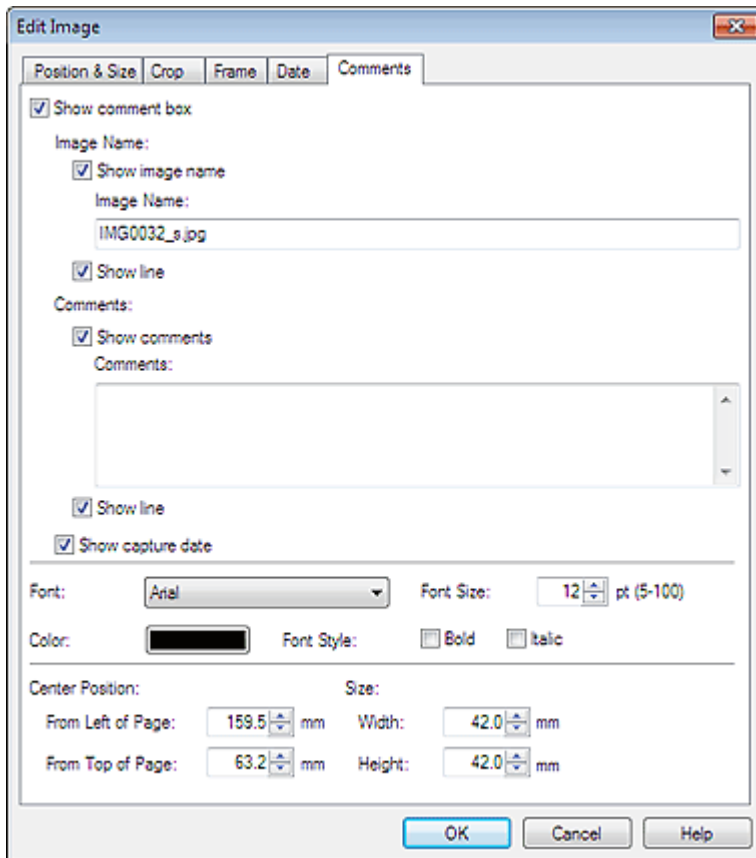

Schakel het selectievakje Opmerkingenvak weergeven (Show comment box) in.

Schakel de selectievakjes in van de items die u wilt weergeven en voer de opmerkingen in.

Selecteer de tekengrootte, kleur, positie en dergelijke van de opmerkingen en klik op OK.

Opmerking

- Raadpleeg de Help voor meer informatie over opmerkingen.

[Naar boven ↕](#)

Uitgebreide Handleiding

Uitgebreide Handleiding > Afdrukken vanaf een computer > Afdrukken met de meegeleverde software > Overige instellingen > Tekst aan foto's toevoegen

A090





Tekst aan foto's toevoegen

U kunt tekst aan foto's toevoegen.

Belangrijk

- Voor Premium inhoud afdrukken (PREMIUM Contents Print) kunt u geen tekst invoeren in de volgende gevallen.
 - De geselecteerde indeling bevat geen tekstvak.
 -  (Tekst toevoegen) is uitgeschakeld.

Klik op  (Tekst toevoegen) in het venster Bewerken (Edit) en sleep de muis over het gedeelte waar u de tekst wilt plaatsen.

Als u voor Premium inhoud afdrukken (PREMIUM Contents Print) tekst wilt invoeren in een vooraf ingesteld tekstvak, selecteert u het tekstvak en klikt u op  (Tekstvak bewerken).

Opmerking

- De vensters voor het afdrukken van albums worden gebruikt als voorbeelden in de volgende beschrijvingen. De vensters kunnen verschillen afhankelijk van wat u maakt.

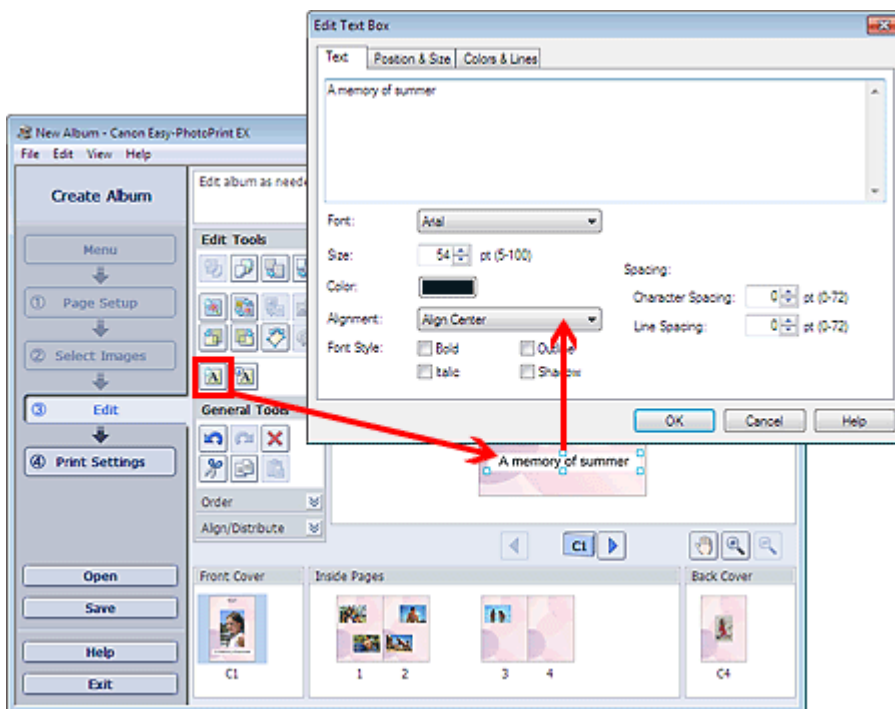

Selecteer de tab Tekst (Text) in het dialoogvenster Tekstvak bewerken (Edit Text Box) en voer de tekst in, en klik op OK.

Opmerking

- In het dialoogvenster Tekstvak bewerken (Edit Text Box) kunt u de positie, hoek en grootte van de tekst wijzigen. U kunt ook de kleur en omlijning van het tekstvak instellen. Raadpleeg de Help voor

meer informatie.

- Als u de ingevoerde tekst wilt wijzigen, selecteert u het tekstvak en klikt u op  (Tekstvak bewerken). Het dialoogvenster Tekstvak bewerken (Edit Text Box) wordt weergegeven. U kunt de tekst nu wijzigen.

[Naar boven](#) ↕

Uitgebreide Handleiding

Uitgebreide Handleiding > Afdrukken vanaf een computer > Afdrukken met de meegeleverde software > Overige instellingen > Opslaan

A091





Opslaan

U kunt bewerkte items opslaan.

Klik op Opslaan (Save) in het venster Bewerken (Edit) of het venster Afdrukinstellingen (Print Settings).

Opmerking

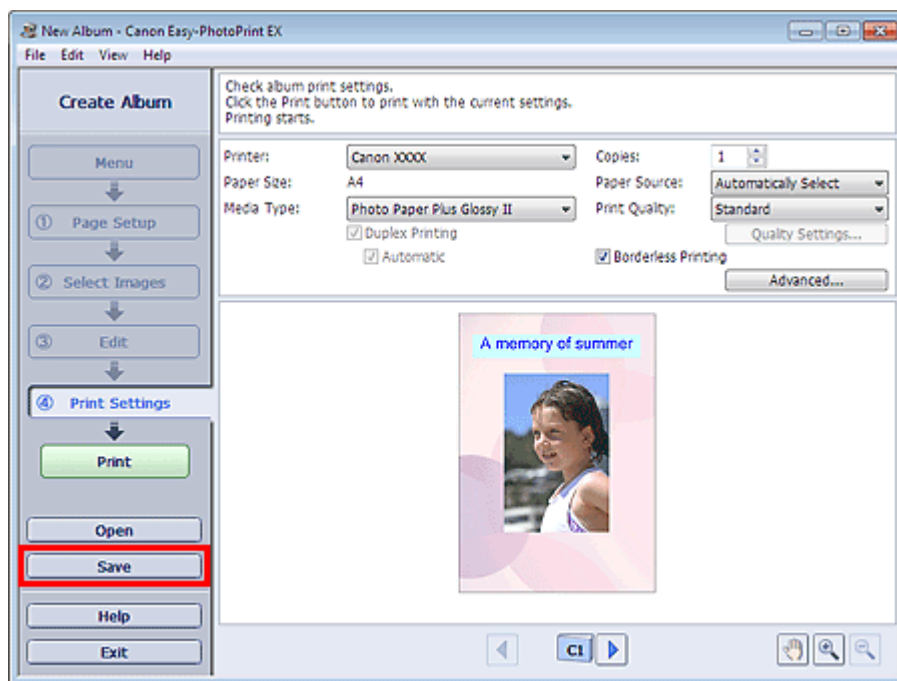
- De vensters voor het afdrukken van albums worden gebruikt als voorbeelden in de volgende beschrijvingen. De vensters kunnen verschillen afhankelijk van wat u maakt.



Wanneer het dialoogvenster Opslaan als (Save As) wordt weergegeven, geeft u de locatie en de bestandsnaam op en klikt u op Opslaan (Save).

Belangrijk

- Als u een opgeslagen bestand bewerkt en opnieuw opslaat, wordt het bestand overschreven. Als u een bestand opnieuw wilt opslaan onder een nieuwe naam of op een andere locatie, selecteert u Opslaan als (Save As...) in het menu Bestand (File) en slaat u het bestand op.

Opmerking

- Opslaan (Save) wordt niet weergegeven in de vensters Pagina-instelling (Page Setup) en Afbeeldingen selecteren (Select Images).

[Naar boven](#) 

Uitgebreide Handleiding

Uitgebreide Handleiding > Afdrukken vanaf een computer > Afdrukken met de meegeleverde software > Overige instellingen > Feestdagen instellen

A099

Easy-PhotoPrint EX



Feestdagen instellen

U kunt feestdagen aan uw kalender toevoegen.

Klik op Feestdgn instellen... (Set Holidays...) in het venster Pagina-instelling (Page Setup) van Kalender

(Calendar) of klik op  (Periode/Feestdagen instellen) in het venster Bewerken (Edit) en klik op Feestdgn instellen... (Set Holidays...) in het dialoogvenster Algemene kalenderinstellingen (Calendar General Settings) om het dialoogvenster Instellingen feestdag (Holiday Settings) weer te geven.

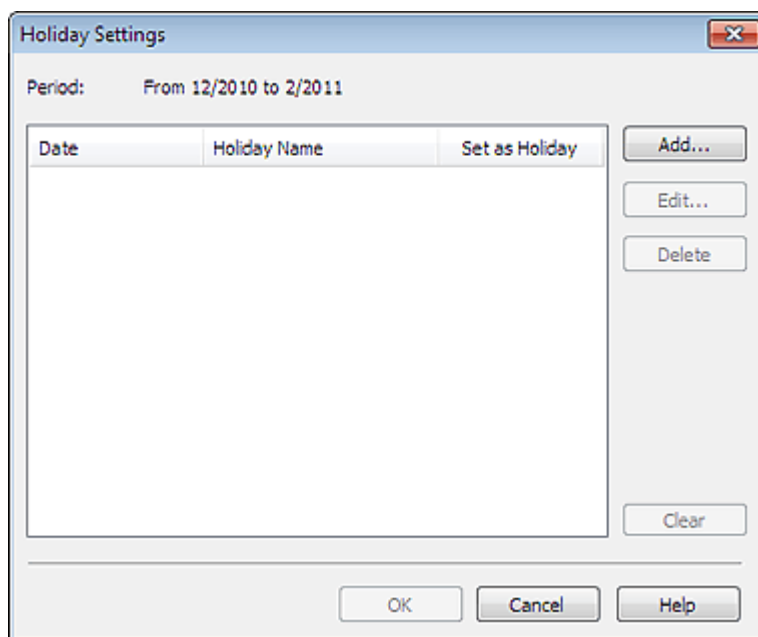

Als u een feestdag wilt toevoegen, klikt u op Toevoegen... (Add...). Het dialoogvenster Feestdag toevoegen/bewerken (Add/Edit Holiday) wordt weergegeven. Als u een opgeslagen feestdag wilt bewerken, selecteert u deze en klikt u op Bewerken... (Edit...).

Als u een feestdag wilt verwijderen, selecteert u deze en klikt u op Verwijderen (Delete). Als u alle opgeslagen feestdagen in uw kalenderperiode wilt verwijderen, klikt u op Wissen (Clear).

In het dialoogvenster Feestdag toevoegen/bewerken (Add/Edit Holiday) dat wordt weergegeven wanneer u op Toevoegen... (Add...) of op Bewerken... (Edit...) klikt, kunt u de naam en de datum van de feestdag opgeven.

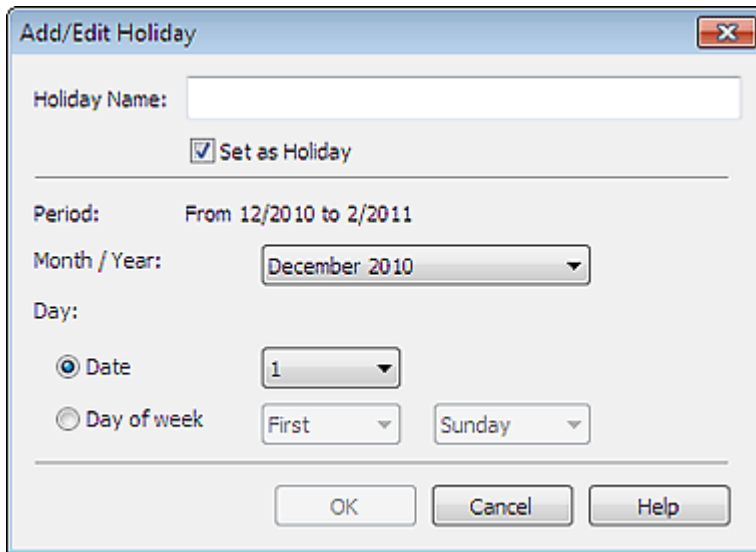

Add/Edit Holiday

Holiday Name:

Set as Holiday

Period: From 12/2010 to 2/2011

Month / Year:

Day:

Date

Day of week

Voer de naam in bij Naam feestdag (Holiday Name) en geef de datum op.

Schakel het selectievakje Instellen als feestdag (Set as Holiday) in om die dag als feestdag weer te geven in uw kalender.

Opmerking

- Raadpleeg de Help voor meer informatie over elk dialoogvenster.

[Naar boven](#) ↕

Uitgebreide Handleiding

Uitgebreide Handleiding > Afdrukken vanaf een computer > Afdrukken met de meegeleverde software > Overige instellingen > Kalenderweergave instellen

A100

Easy-PhotoPrint EX



Kalenderweergave instellen

U kunt de weergave van de kalender (lettertypen, lijnen, kleuren, positie, grootte en dergelijke) aanpassen.

Klik op Instellingen... (Settings...) in het venster Pagina-instelling (Page Setup) van Kalender (Calendar),

of selecteer een kalender in het venster Bewerken (Edit) en klik op  (Kalender instellen) om het dialoogvenster Kalenderinstellingen (Calendar Settings) weer te geven.

Belangrijk

- Het tabblad Positie en formaat (Position & Size) wordt alleen weergegeven als het dialoogvenster Kalenderinstellingen (Calendar Settings) wordt geopend vanuit het venster Bewerken (Edit).

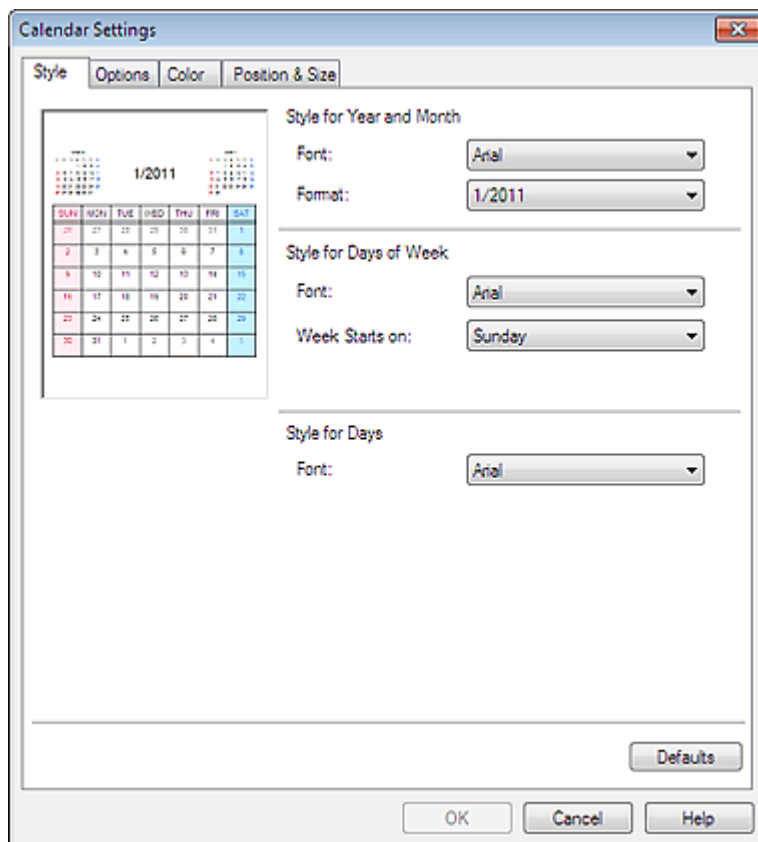

Opmerking

- Raadpleeg de Help voor meer informatie over het dialoogvenster Kalenderinstellingen (Calendar Settings).

[Naar boven](#) ↑

Uitgebreide Handleiding

Uitgebreide Handleiding > Afdrukken vanaf een computer > Afdrukken met de meegeleverde software > Overige instellingen > Opgeslagen bestanden openen

A103

Easy-PhotoPrint EX



Opgeslagen bestanden openen

U kunt bestanden openen die zijn gemaakt met Easy-PhotoPrint EX.

1. Klik bij Menu op Bibliotheek (Library).

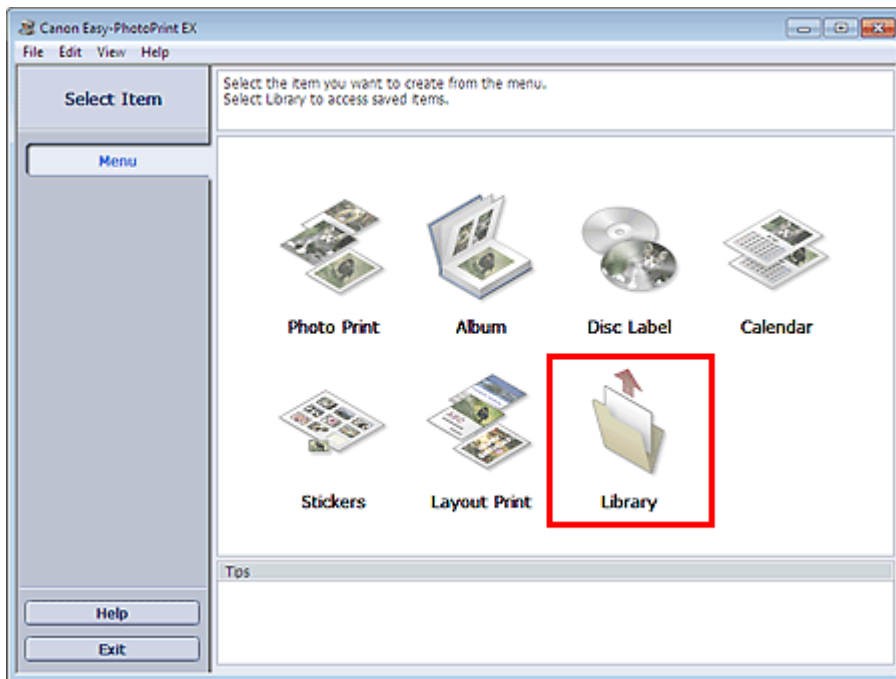

Het dialoogvenster Openen (Open) wordt weergegeven.

U kunt bestanden die zijn gemaakt en opgeslagen met Easy-PhotoPrint EX bekijken in de pictogramweergave (alleen voor Windows 7/Windows Vista) of de miniatuurweergave.

Belangrijk

- Wanneer u de 64-bits versie van Windows 7, Windows Vista of Windows XP gebruikt, kan de inhoud van bestanden niet worden weergegeven in de Verkenner.

2. Selecteer het bestand dat u wilt openen en klik op Openen (Open).

Het venster Bewerken (Edit) verschijnt.

Belangrijk

- Bestanden die zijn opgeslagen met Premium inhoud afdrukken (PREMIUM Contents Print) kunnen niet worden geopend via Bibliotheek (Library).

3. Bewerk het bestand indien nodig.

Opmerking

- Zie de volgende onderwerpen voor meer informatie over bewerkingsprocedures.
 - ➔ [Album Bewerken](#)
 - ➔ [Kalender Bewerken](#)

[➔ Stickers Bewerken](#)[➔ Opmaak afdrukken Bewerken](#)

Opmerking

- De volgende bestandsindelingen (extensies) worden ondersteund door Easy-PhotoPrint EX.
 - Easy-PhotoPrint EX Albumbestand (.el1)
 - Easy-PhotoPrint EX Stickerbestand (.el2)
 - Easy-PhotoPrint EX Kalenderbestand (.el4)
 - Easy-PhotoPrint EX Indelingsbestand (.el5)
 - Bestand met premium inhoud voor Easy-PhotoPrint EX (.el7)
 - CD-LabelPrint-gegevens (.cld)
 - U kunt bestanden die zijn gemaakt met Easy-PhotoPrint EX niet alleen openen via Bibliotheek (Library) in Menu, maar ook op de volgende manieren.
 - Klik op Openen (Open) in het gedeelte met knoppen voor stappen van elk scherm en selecteer het bestand dat u wilt bewerken.
 - Dubbelklik op het bestand.
 - Klik in het menu Bestand (File) op Openen... (Open...) en selecteer het bestand dat u wilt bewerken.
 - U kunt een onlangs geopend bestand ook openen door op de bestandsnaam te klikken in het menu Bestand (File).
-

[Naar boven ↕](#)

Uitgebreide Handleiding

Uitgebreide Handleiding > Afdrukken vanaf een computer > Afdrukken met de meegeleverde software > Wat is Easy-PhotoPrint Pro?

A500

Easy-PhotoPrint Pro

Wat is Easy-PhotoPrint Pro?

Easy-PhotoPrint Pro is een plugin voor Adobe Photoshop, Adobe Photoshop Elements en Digital Photo Professional, een toepassing voor het verwerken van RAW-beelden van digitale camera's van Canon. Met Easy-PhotoPrint Pro kunt u eenvoudig foto's afdrukken in verschillende stijlen, inclusief volledige pagina's zonder randen, index, afdrukken in grijs tinten en Adobe RGB-modus.



Belangrijk

- Easy-PhotoPrint Pro ondersteunt alleen Adobe Photoshop CS, Photoshop CS2, Photoshop CS3, Photoshop CS4, Adobe Photoshop Elements 6, Adobe Photoshop Elements 7, Adobe Photoshop Elements 8 en Digital Photo Professional 2.1 of later.
Voor de laatste informatie over compatibiliteit gaat u naar onze website.
- Als er geen printer is geïnstalleerd die Easy-PhotoPrint Pro ondersteunt, kunt u Easy-PhotoPrint Pro niet starten.
- Hoewel compatibiliteit met Windows 7, Windows Vista en Windows XP is vastgesteld, ondersteunt Easy-PhotoPrint Pro de functie voor snelle gebruikerswisseling van Windows 7, Windows Vista en Windows XP niet. U kunt het beste Easy-PhotoPrint Pro afsluiten voordat u de functie voor snelle gebruikerswisseling gebruikt.
- Als Easy-PhotoPrint Pro niet wordt weergegeven in het menu van Adobe Photoshop of Adobe Photoshop Elements, zelfs niet nadat u Easy-PhotoPrint Pro hebt geïnstalleerd, volgt u de volgende stappen om de Photoshop-plugin te installeren.
 1. Sluit Adobe Photoshop of Adobe Photoshop Elements.
 2. Klik in het menu Start op Alle programma's (All Programs) > Canon Utilities > Easy-PhotoPrint Pro > Photoshop Plug-In Installer.
 3. Volg de instructies op het scherm voor de installatie.

Opmerking

- Zie de Help van Easy-PhotoPrint Pro voor beschrijvingen van de vensters van Easy-PhotoPrint Pro. Klik op Help in een dialoogvenster of selecteer Help Topics in het menu Help. De Help wordt weergegeven.
- In Windows 7 en Windows Vista kunt u met het XPS-printerstuurprogramma in een hoog

dynamisch bereik afdrukken (volledige 16-bits werkstroom).

Zie 'XPS-printerstuurprogramma' voor meer informatie over het XPS-printerstuurprogramma.

Ondersteunde gegevensindelingen

- Eén kleur (8 of 16 bits) per pixel RGB-gegevensindelingen ondersteund door Adobe Photoshop of Adobe Photoshop Elements
- Eén kleur (8 of 16 bits) per pixel RGB-gegevensindelingen ondersteund door Digital Photo Professional

Algemene opmerking

- De kleurtint van de afbeelding die wordt weergegeven op het scherm verschilt van het afdrukresultaat.

[Naar boven](#) ↕

Uitgebreide Handleiding

Uitgebreide Handleiding > Afdrukken vanaf een computer > Afdrukken met de meegeleverde software > Mooie foto's afdrukken

A501

Easy-PhotoPrint Pro

Mooie foto's afdrukken

Met Easy-PhotoPrint Pro kunt u afbeeldingen die zijn gemaakt in de Adobe RGB- of sRGB-modus afdrukken met kleuren die dichtbij de originele kleuren liggen door het gebruik van ICC-profielen. U kunt ook sRGB-afbeeldingen afdrukken met Canon's unieke kleurtinten (Canon Digital Photo Color).

Door de geschikte afdrukmethode toe te passen kunt u foto's produceren die voldoen aan uw verwachtingen.

Het onderstaande diagram geeft de digitale beeldverwerkingsstroom aan, van het importeren van een vastgelegde foto in Adobe Photoshop, Adobe Photoshop Elements of Digital Photo Professional tot het afdrukken ervan.

De bediening kan verschillen afhankelijk van het doel. Controleer de procedure in het volgende diagram.

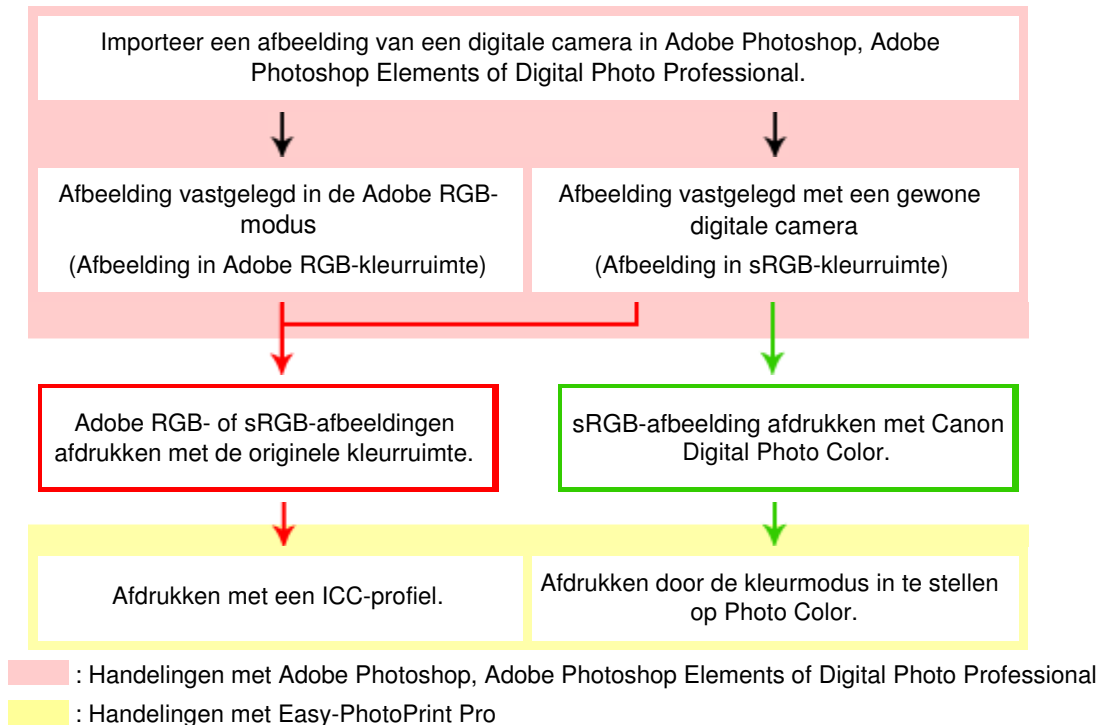

Gedetailleerde handelingen

- : Een Adobe RGB- of sRGB-afbeelding afdrukken met de originele kleurruimte
 - ➔ Afdrukken met ICC-profielen (Adobe RGB, sRGB)
- : Een sRGB-afbeelding afdrukken met Canon Digital Photo Color
 - ➔ Afdrukken met unieke kleurtinten van Canon

Termen Color Management

- **Wat is een ICC-profiel?**

Een ICC-profiel is een gegevensbestand dat de kenmerken van kleurreproductie beschrijft van afzonderlijke apparaten, om de kleuren van invoerapparaten (digitale camera's en scanners) en uitvoerapparaten (schermen en printers) met elkaar overeen te laten komen.

- **Wat is Adobe RGB?**

Adobe RGB is een kleurruimte (waarmee het bereik van de kleuren wordt bepaald) die groter is dan sRGB. Bij het afdrukken kan Adobe RGB het bereik van kleuren tussen groen en cyaan aangeven die niet aangegeven kunnen worden door sRGB.

- **Wat is sRGB?**

sRGB is een internationale standaardkleurruimte die is ontwikkeld om te zorgen voor gelijke kleuren tussen invoer- en uitvoerapparaten.

- **Wat is Canon Digital Photo Color?**

Canon Digital Photo Color is een unieke technologie van Canon waarmee afbeeldingen worden verwerkt. Met deze technologie kunt u afbeeldingen afdrukken in populaire, mooie kleurtinten wanneer u een hoog contrast produceert met een scherp drie-dimensionaal uiterlijk, terwijl u de echte kleuren van de originele afbeelding reproduceert.

[Naar boven](#) ↕

Uitgebreide Handleiding

Uitgebreide Handleiding > Afdrukken vanaf een computer > Afdrukken met de meegeleverde software > Mooie foto's afdrukken > Afdrukken met ICC-profielen (Adobe RGB, sRGB)

A502

Easy-PhotoPrint Pro

Afdrukken met ICC-profielen (Adobe RGB, sRGB)

Als u een ICC-profiel opgeeft, kunt u een afbeelding afdrukken die is vastgelegd in de Adobe RGB- of sRGB-modus door de originele kleurruimte te gebruiken, of kunt u afdrukken in kleuren die overeenkomen met de kleuren die gecorrigeerd zijn door Adobe Photoshop, Adobe Photoshop Elements of Digital Photo Professional.

Belangrijk

- Easy-PhotoPrint Pro ondersteunt ICC-profielen met versie 2.0.0 tot 2.4.0. Andere versies van ICC-profielen kunnen niet worden gebruikt.

1. Start Easy-PhotoPrint Pro en selecteer de foto die u wilt afdrukken.

De foto wordt in de paginalijst rechtsonder in het scherm weergegeven.



Opmerking

- Zie 'Een foto selecteren' voor meer informatie over het selecteren van foto's.

2. Klik op Color Adjustment... in het venster met printerinstellingen.

Het dialoogvenster Color Adjustment wordt weergegeven.

3. Klik op het tabblad Color Management.

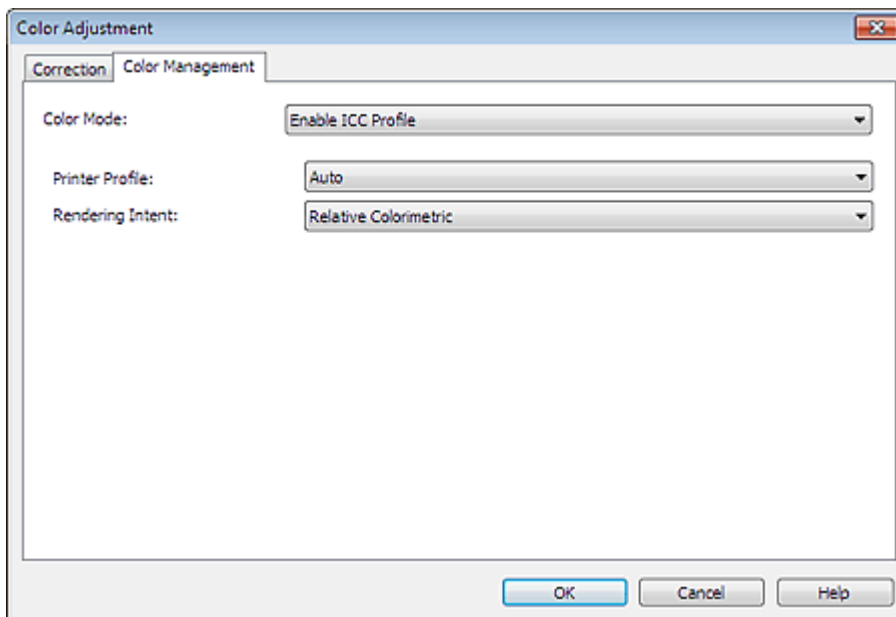

4. Selecteer Enable ICC Profile voor Color Mode.

5. Selecteer Auto voor Printer Profile.



Opmerking

- Voor Auto wordt het meest geschikte profiel automatisch geselecteerd op basis van de

geselecteerde printer, afdrukkwaliteit en het geselecteerde papier.

- U kunt ook een specifiek ICC-profiel selecteren.
-

6. Selecteer de gewenste afstemmingsmethode bij Rendering Intent.

Opmerking

- Relative Colorimetric: Hiermee converteert u de afbeelding naar de kleuruimte van de printer op een manier waarop de bronkleuren in het kleurengamma van de doelruimte in het dichtstbijzijnde niveau worden gereproduceerd. Selecteer deze optie wanneer de afdrukk kleuren de kleuren van originele afbeelding zo veel mogelijk moeten benaderen.
 - Perceptual: Hiermee reproduceert u de afbeelding met populaire kleurtinten. Selecteer deze optie wanneer u de foto wilt afdrukken.
-

7. Klik op OK.

8. Klik op Print.

Het dialoogvenster Afdrukken (Print) wordt weergegeven.

9. Klik op OK.

Opmerking

- U kunt de kleurbalans, helderheid en het contrast van een afbeelding ook aanpassen.
 - ➔ De kleurbalans aanpassen
 - ➔ Helderheid/contrast aanpassen
-

[Naar boven](#) ↕

Uitgebreide Handleiding

Uitgebreide Handleiding > Afdrukken vanaf een computer > Afdrukken met de meegeleverde software > Mooie foto's afdrukken > Afdrukken met unieke kleurtinten van Canon

A504

Easy-PhotoPrint Pro

Afdrukken met unieke kleurtinten van Canon

U kunt sRGB-afbeeldingen afdrukken met Canon Digital Photo Color.

Opmerking

- Canon Digital Photo Color is een unieke technologie van Canon waarmee afbeeldingen worden verwerkt.
Met deze technologie kunt u afbeeldingen afdrukken in populaire, mooie kleurtinten wanneer u een hoog contrast produceert met een scherp drie-dimensionaal uiterlijk, terwijl u de echte kleuren van de originele afbeelding reproduceert.

1. Start Easy-PhotoPrint Pro en selecteer de foto die u wilt afdrukken.

De foto wordt in de paginalijst rechtsonder in het scherm weergegeven.

Opmerking

- Zie 'Een foto selecteren' voor meer informatie over het selecteren van foto's.

2. Klik op Color Adjustment... in het venster met printerinstellingen.

Het dialoogvenster Color Adjustment wordt weergegeven.

3. Klik op het tabblad Color Management.

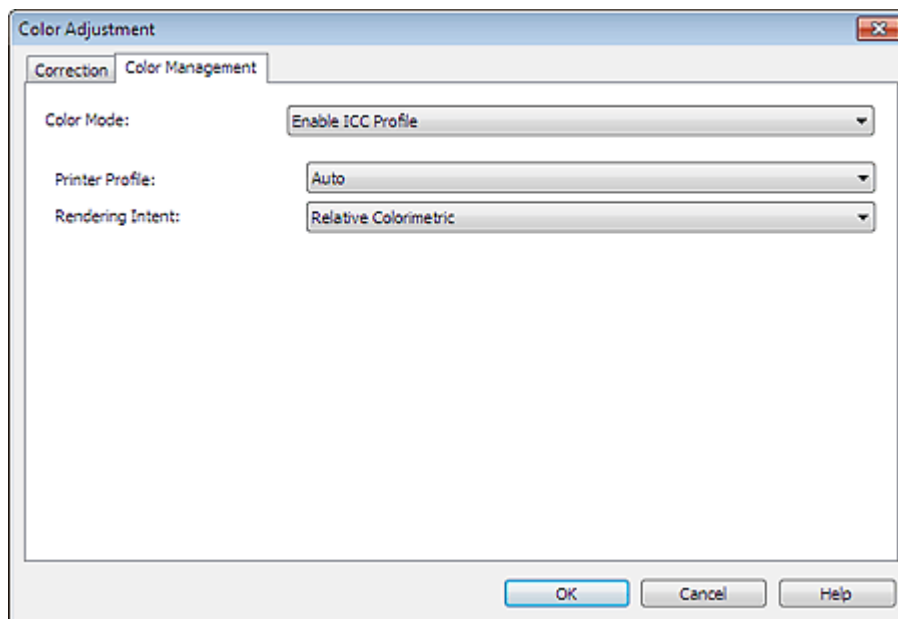

4. Selecteer Photo Color voor Color Mode.

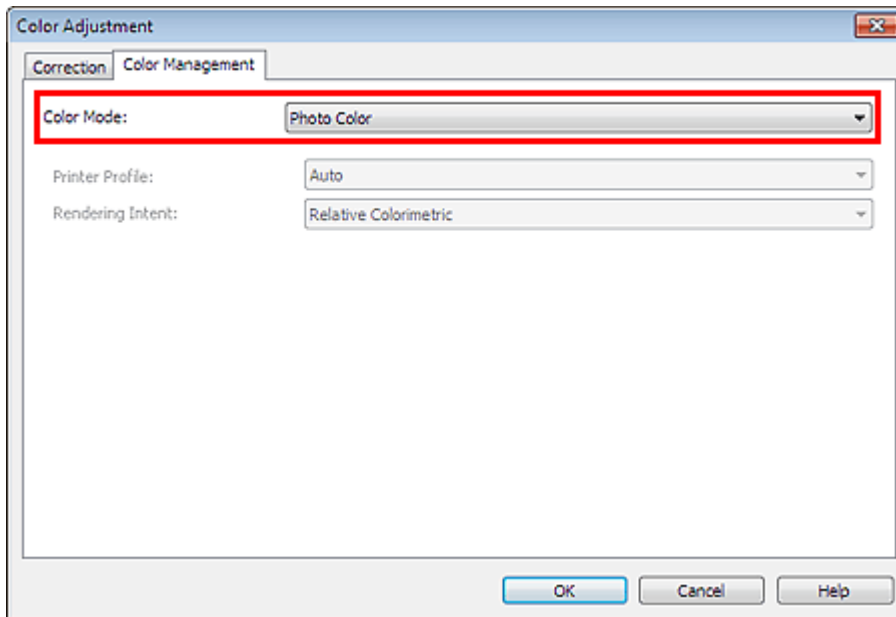

5. Klik op OK.

6. Klik op Print.

Het dialoogvenster Afdrukken (Print) wordt weergegeven.

7. Klik op OK.

Opmerking

- U kunt de kleurbalans, helderheid en het contrast van een afbeelding ook aanpassen.
 - ➔ De kleurbalans aanpassen
 - ➔ Helderheid/contrast aanpassen

[Naar boven ↕](#)

Uitgebreide Handleiding

Uitgebreide Handleiding > Afdrukken vanaf een computer > Afdrukken met de meegeleverde software > Afdrukken met Easy-PhotoPrint Pro

A510

Easy-PhotoPrint Pro

Afdrukken met Easy-PhotoPrint Pro

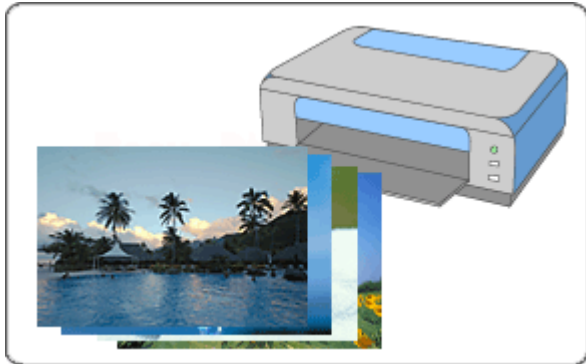

Stappen

1. Easy-PhotoPrint Pro openen
2. Een foto selecteren
3. Papier en indeling selecteren
4. Afdrukken

Kleuren van foto's aanpassen

- ➔ Foto's afdrukken in grijstinten
- ➔ De kleurbalans aanpassen
- ➔ Kleurbalans aanpassen met voorbeeldpatronen
- ➔ Helderheid/contrast aanpassen
- ➔ Helderheid/contrast aanpassen met voorbeeldpatronen

Probeer dit

- ➔ Foto's zonder marges afdrukken
- ➔ Een index afdrukken
- ➔ Overzichtsafdrukken afdrukken
- ➔ Geavanceerde gegevens afdrukken
- ➔ Foto's bijsnijden
- ➔ Afdrukken met aangepast afdrukformaat
- ➔ Afdrukinstellingen opslaan

[Naar boven](#) ↕

Uitgebreide Handleiding

Uitgebreide Handleiding > Afdrukken vanaf een computer > Afdrukken met de meegeleverde software > Afdrukken met Easy-PhotoPrint Pro > Easy-PhotoPrint Pro openen

A511



Easy-PhotoPrint Pro openen

Easy-PhotoPrint Pro kan worden gestart vanuit Adobe Photoshop, Adobe Photoshop Elements of Digital Photo Professional.

Starten vanuit Adobe Photoshop of Adobe Photoshop Elements

1. Selecteer Automatisch (Automate) > Canon Easy-PhotoPrint Pro... in het menu Bestand (File) van Adobe Photoshop of Adobe Photoshop Elements.

Easy-PhotoPrint Pro wordt gestart.



Belangrijk

- Easy-PhotoPrint Pro kan niet worden gestart wanneer er geen afbeelding wordt weergegeven in Adobe Photoshop of Adobe Photoshop Elements.
- Als Easy-PhotoPrint Pro niet wordt weergegeven in het menu van Adobe Photoshop of Adobe Photoshop Elements, zelfs niet nadat u Easy-PhotoPrint Pro hebt geïnstalleerd, volgt u de volgende stappen om de Photoshop-plugin te installeren.
 1. Sluit Adobe Photoshop of Adobe Photoshop Elements.
 2. Klik in het menu Start op Alle programma's (All Programs) > Canon Utilities > Easy-PhotoPrint Pro > Photoshop Plug-In Installer.
 3. Volg de instructies op het scherm voor de installatie.
- Als u een afbeelding maakt of bewerkt in Adobe Photoshop of Adobe Photoshop Elements met de functie voor lagen, kan de afbeelding mogelijk niet worden weergegeven in Easy-PhotoPrint Pro.
Combineer in dit geval de afbeelding met de laag in Adobe Photoshop of Adobe Photoshop Elements.

Opmerking

- De afbeeldingen die worden weergegeven in Adobe Photoshop of Adobe Photoshop Elements

verschijnen in Easy-PhotoPrint Pro.

Opstarten vanuit Digital Photo Professional

1. Selecteer in het menu Bestand (File) van Digital Photo Professional de optie Afdrukken met plugin (Plug-in printing) > Afdrukken met Easy-PhotoPrint Pro (Print with Easy-PhotoPrint Pro).

Easy-PhotoPrint Pro wordt gestart.

Belangrijk

- Easy-PhotoPrint Pro kan niet worden gestart wanneer er geen afbeelding wordt weergegeven in Digital Photo Professional.

Opmerking

- De afbeeldingen die worden weergegeven in Digital Photo Professional verschijnen in Easy-PhotoPrint Pro.
-



[Naar boven](#) ↕

Uitgebreide Handleiding

Uitgebreide Handleiding > Afdrukken vanaf een computer > Afdrukken met de meegeleverde software > Afdrukken met Easy-PhotoPrint Pro > Een foto selecteren

A512





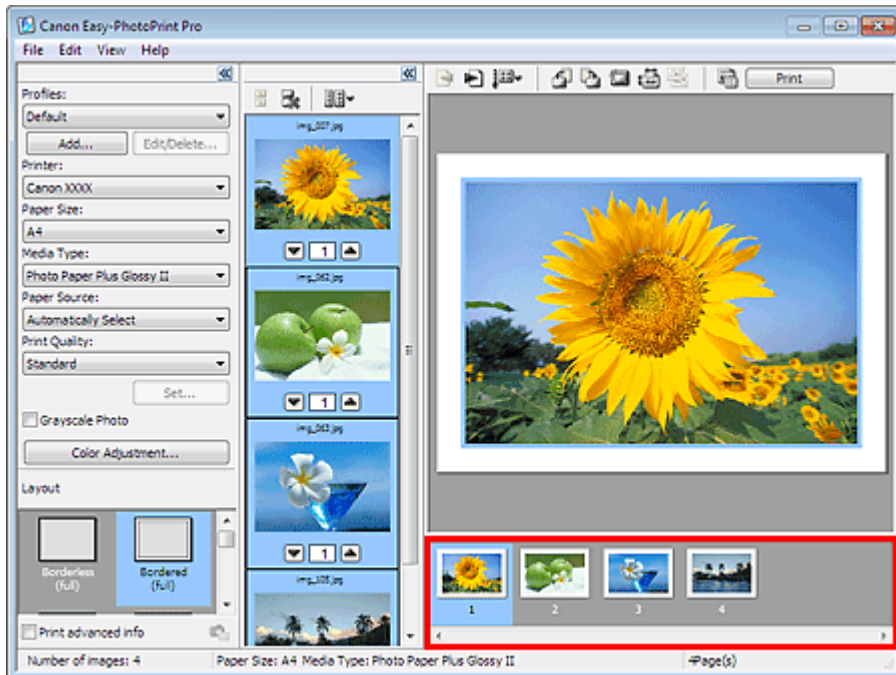

Een foto selecteren

1. Controleer of de foto die u wilt afdrukken, wordt weergegeven in de paginalijst rechtsonder in het scherm.



Opmerking

- Als u het aantal exemplaren wilt verhogen, klikt u op  (pijl omhoog) onder de miniatuur in het midden van het scherm totdat het gewenste aantal exemplaren is opgegeven. Als u het aantal exemplaren in het vak wilt verlagen, klikt u op  (pijl omlaag).
- U kunt maximaal 99 afdrucken per afbeelding selecteren en 1000 afdrucken in totaal.
- U kunt de afdrukvolgorde wijzigen door te klikken op  (Specify Print Order) in het venster Afdrukvoorbeeld.
- U kunt het formaat van de miniatuur aanpassen door te klikken op  (Specify Thumbnail Size) in het venster met miniaturen.
- Klik op  (Clear Image Selection) om alle selecties ongedaan te maken.



Naar boven 

Uitgebreide Handleiding

Uitgebreide Handleiding > Afdrukken vanaf een computer > Afdrukken met de meegeleverde software > Afdrukken met Easy-PhotoPrint Pro > Papier en indeling selecteren

A513

Papier en indeling selecteren

1. Geef de instellingen op voor de volgende items op basis van de printer en het papier:

Printer
Paper Size
Media Type
Paper Source

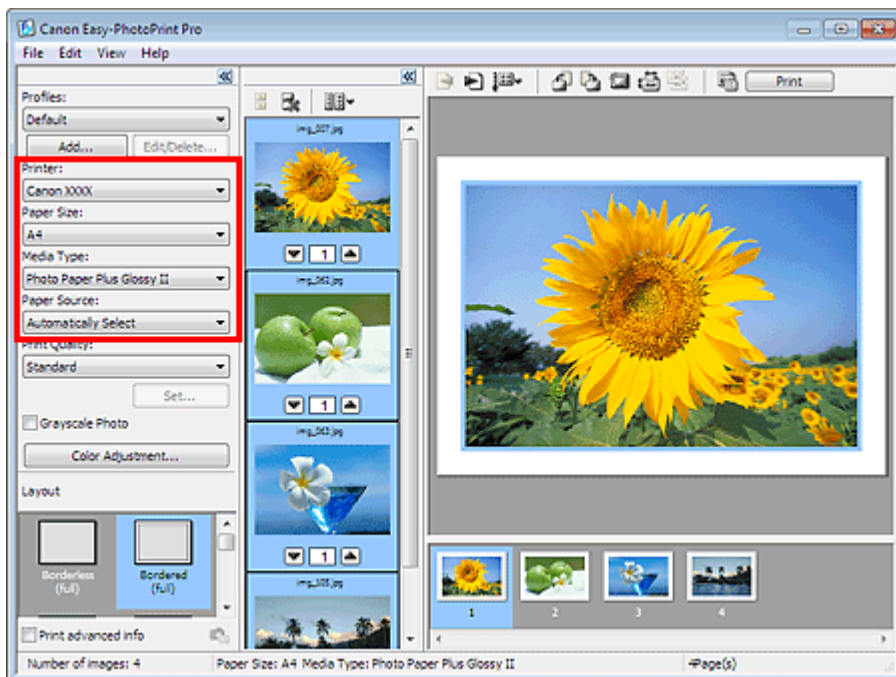

Belangrijk

- Als u Fine Art selecteert voor Paper Size, wordt aan de boven- en onderkant van het papier automatisch een marge van 35 mm (1,38 inch) ingesteld. U kunt het beste het voorbeeld gebruiken om het afdrukbereik te controleren voordat u afdrukt.

Opmerking

- De papierformaten en mediumtypen variëren per printer.
- De papierbronnen variëren per printer en mediumtype.
- Selecteer het XPS-printerstuurprogramma ('Naam van uw XPS apparaatmodel') onder Printer om af te drukken in een hoog dynamisch bereik (volledige 16-bits werkstroom). Zie 'XPS-printerstuurprogramma' voor meer informatie over het XPS-printerstuurprogramma.

2. Selecteer een afdrukkwaliteit bij Print Quality.

Opmerking

- De beschikbare opties voor kwaliteit variëren per printer en mediumtype.

3. Selecteer een opmaak bij Layout.

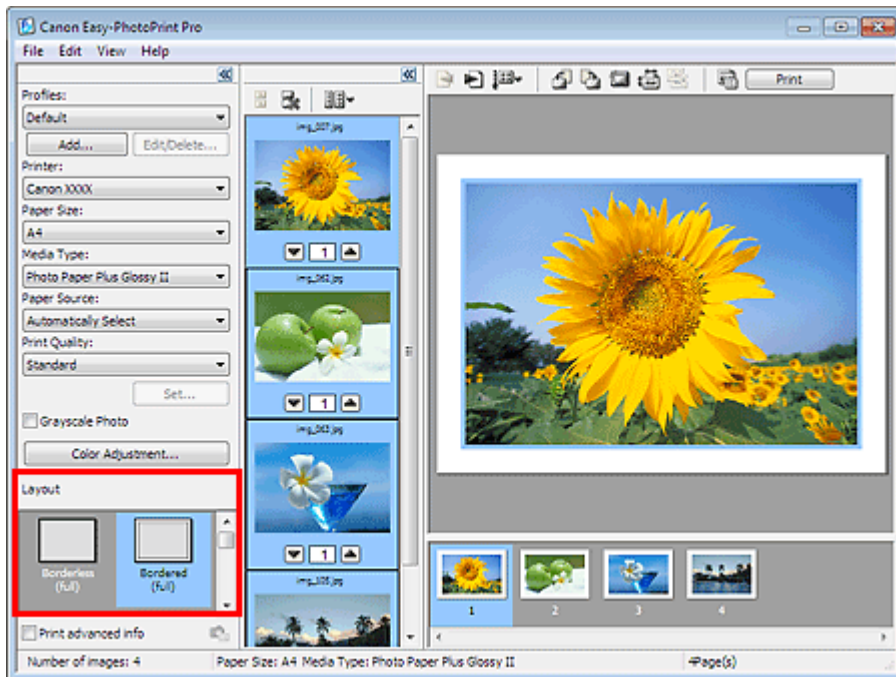

Belangrijk

- Als Plain Paper is geselecteerd voor Media Type, kan het afdrukresultaat erg licht zijn. In dat geval wijzigt u Media Type en drukt u opnieuw af.

Opmerking

- De lay-outs kunnen variëren per printer, papierformaat en mediumtype.

Opmerking

- Voor foto's en indexafdrukken zonder randen, kunt u geavanceerde instellingen instellen zoals de hoeveelheid uitbreiding en de indeling van afbeeldingen. Nadat u een opmaak hebt geselecteerd, klikt u op Set... aan de rechterkant van Layout.
- Als u Bordered (full) selecteert voor Layout, kunt u het afdrukformaat en de hoeveelheid marge opgeven.
 - ➔ Afdrukken met aangepast afdrukformaat
- U kunt de kleurbalans, helderheid en het contrast van een afbeelding ook aanpassen.
 - ➔ De kleurbalans aanpassen
 - ➔ Helderheid/contrast aanpassen



Naar boven ↕

Uitgebreide Handleiding

Uitgebreide Handleiding > Afdrukken vanaf een computer > Afdrukken met de meegeleverde software > Afdrukken met Easy-PhotoPrint Pro > Afdrukken

A514

Afdrukken

1. Klik op Print.



Het dialoogvenster Afdrukken (Print) wordt weergegeven.

Opmerking

- U kunt de afdrukvolgorde wijzigen door te klikken op (Specify Print Order) in het venster Afdrukvoorbeeld.

2. Klik op OK.

Belangrijk

- Als 'Er is een fout opgetreden tijdens het afdrukken. Er is mogelijk onvoldoende geheugen voor afdrukken.' wordt weergegeven tijdens het afdrukken met Easy-PhotoPrint Pro, terwijl dit is opgestart vanuit Adobe Photoshop of Adobe Photoshop Elements, kunt u het probleem mogelijk oplossen door de geheugentoeewijzing voor Adobe Photoshop of Adobe Photoshop Elements te vergroten.

Opmerking

- Selecteer het XPS-printerstuurprogramma onder Printer om af te drukken in een hoog dynamisch bereik (volledige 16-bits werkstroom). Zie 'XPS-printerstuurprogramma' voor meer informatie over het XPS-printerstuurprogramma.
- U kunt foto's met grijs tinten afdrukken of foto's bijsnijden. U kunt ook afdrukken in verschillende stijlen waaronder indexafdrukken en overzichtsafdrukken.
 - ➔ Foto's afdrukken in grijs tinten
 - ➔ Foto's zonder marges afdrukken
 - ➔ Foto's bijsnijden
 - ➔ Een index afdrukken

- ➔ Overzichtsafdrukken afdrukken
 - ➔ Geavanceerde gegevens afdrukken
-



[Naar boven](#) ↕

Uitgebreide Handleiding

Uitgebreide Handleiding > Afdrukken vanaf een computer > Afdrukken met de meegeleverde software > Kleuren van foto's aanpassen

A520

Easy-PhotoPrint Pro

Kleuren van foto's aanpassen

- ➔ Foto's afdrukken in grijstinten
- ➔ De kleurbalans aanpassen
- ➔ Kleurbalans aanpassen met voorbeeldpatronen
- ➔ Helderheid/contrast aanpassen
- ➔ Helderheid/contrast aanpassen met voorbeeldpatronen

[Naar boven](#) ↕

Uitgebreide Handleiding

Uitgebreide Handleiding > Afdrukken vanaf een computer > Afdrukken met de meegeleverde software > Kleuren van foto's aanpassen > Foto's afdrukken in grijstinten

A521

Easy-PhotoPrint Pro

Foto's afdrukken in grijstinten

U kunt kleurenfoto's als foto's met grijstinten afdrukken.

Belangrijk

- Afhankelijk van het printertype kunt u mogelijk niet met deze instelling afdrukken.

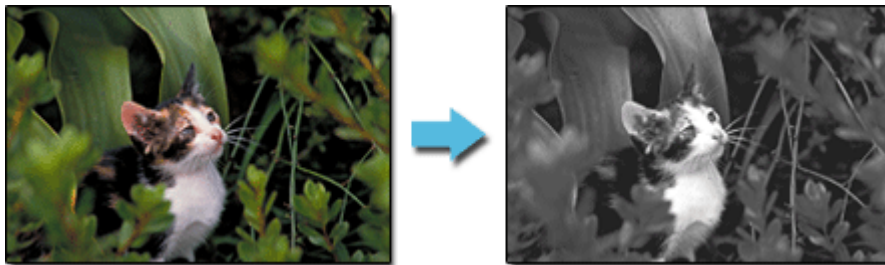

- Controleer of de foto die u wilt afdrukken, wordt weergegeven in de paginalijst rechtsonder in het scherm.

Opmerking

- Zie 'Een foto selecteren' voor meer informatie over het selecteren van foto's.

- Schakel het selectievakje Grayscale Photo in het venster met printerinstellingen in.

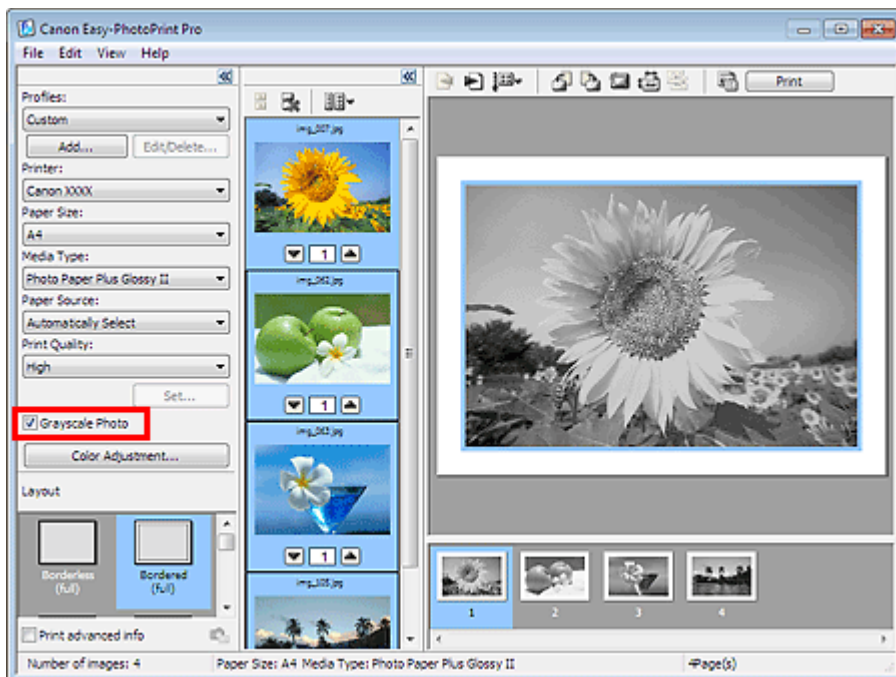

Belangrijk

- Als u het selectievakje Grayscale Photo inschakelt, worden alle geselecteerde afbeeldingen afgedrukt in grijstinten.

Opmerking

- U kunt de zwarte kleurtint aanpassen in het dialoogvenster Color Adjustment. Als u het dialoogvenster Color Adjustment wilt weergeven, schakelt u het selectievakje Grayscale Photo in het venster met printerinstellingen in en klikt u op Color Adjustment.... Raadpleeg de Help voor meer informatie.

3. Klik op Print.

Het dialoogvenster Afdrukken (Print) wordt weergegeven.

4. Klik op OK.

Belangrijk

- Er kunnen witte strepen verschijnen aan de boven- en onderkant van foto's in grijstinten. In dat geval kunt u afdrukken met een marge aan de onder- en bovenkant van 45 mm (1,77 inch) of meer. Als u Bordered (Margin 45) selecteert voor Layout, worden afbeeldingen bij het afdrukken verkleind, zodat er een marge van 45 mm (1,77 inch) aan de boven- en onderkant ontstaat, rekening houdend met de afdrukrichting.

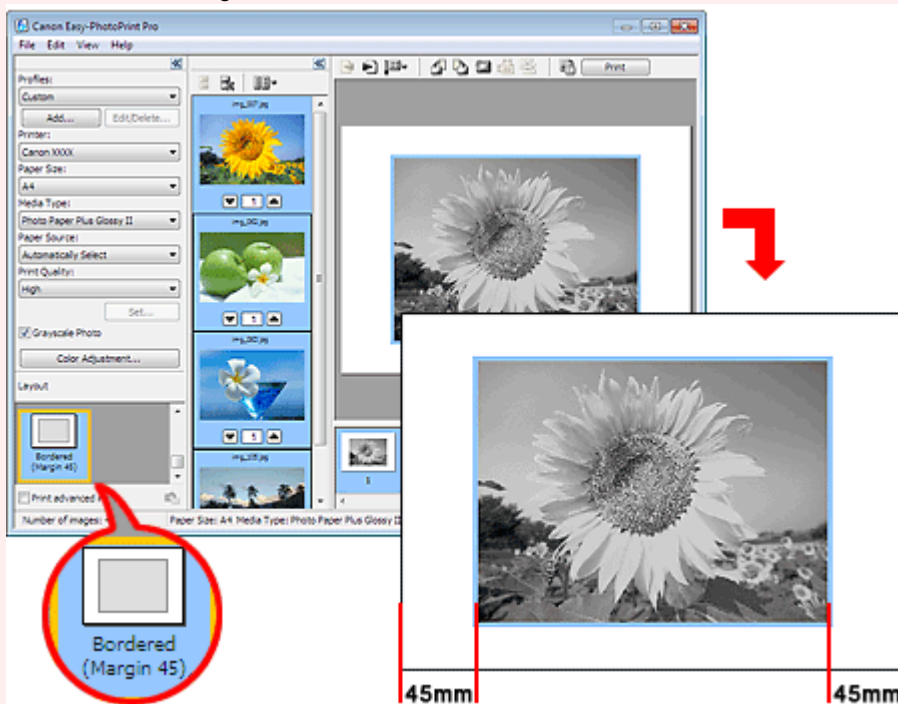

- Als het afdrukresultaat na het aanpassen van de kleurbalans in het dialoogvenster Color Adjustment afwijkt van de voorbeeldafbeelding, drukt u een kleurenpatroon af en past u de kleuren nogmaals aan op basis van dat patroon.
 - ➔ **Kleurbalans aanpassen met voorbeeldpatronen**
- Als het selectievakje Print the background in black in het dialoogvenster Set is ingeschakeld en Brightness in het dialoogvenster Color Adjustment wordt aangepast terwijl het selectievakje Grayscale Photo is ingeschakeld, wordt de zwarte achtergrond eveneens afgedrukt met de aangepaste instelling voor Brightness.

[Naar boven](#) ↕

Uitgebreide Handleiding

Uitgebreide Handleiding > Afdrukken vanaf een computer > Afdrukken met de meegeleverde software > Kleuren van foto's aanpassen > De kleurbalans aanpassen

A522

Easy-PhotoPrint Pro

De kleurbalans aanpassen

U kunt de kleurbalans van een afbeelding aanpassen.

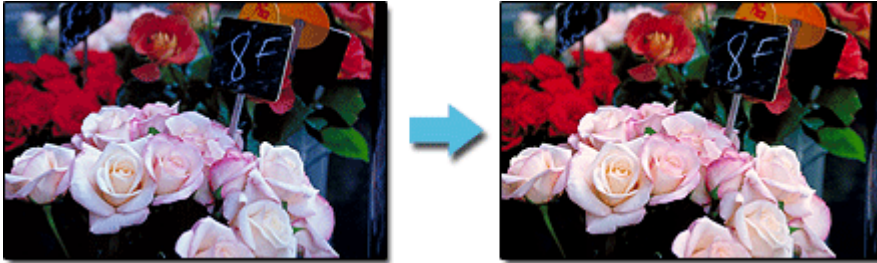

1. Controleer of de foto die u wilt afdrukken, wordt weergegeven in de paginalijst rechtsonder in het scherm.

Opmerking

- Zie 'Een foto selecteren' voor meer informatie over het selecteren van foto's.

2. Klik op Color Adjustment... in het venster met printerinstellingen.

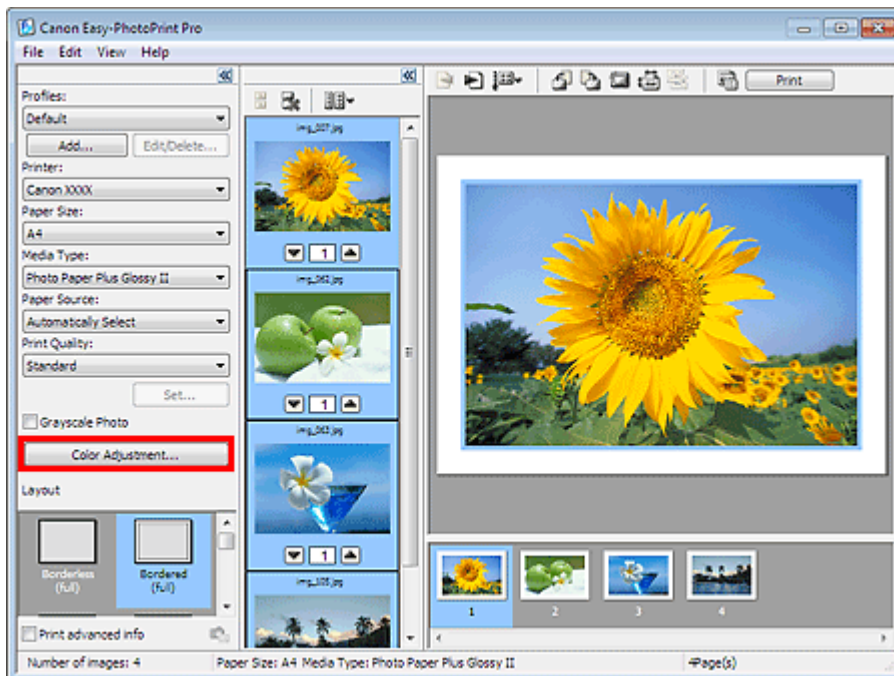

Het dialoogvenster Color Adjustment wordt weergegeven.

3. Pas de intensiteit van Cyan, Magenta en Yellow aan in Color Balance.

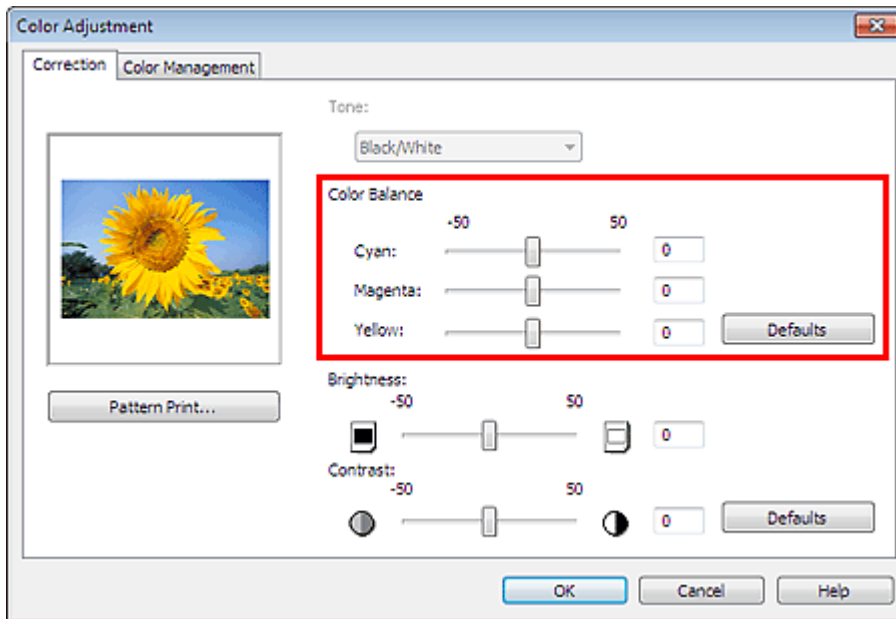

Belangrijk

- Als het afdrukresultaat na het aanpassen van de kleurbalans afwijkt van de voorbeeldafbeelding, drukt u een kleurenpatroon af en past u de kleuren nogmaals aan op basis van dat patroon.
 - ➔ [Kleurbalans aanpassen met voorbeeldpatronen](#)
- De aanpassing van de kleurbalans is van toepassing op alle af te drukken afbeeldingen.

Opmerking

- Verplaats de schuifregelaar naar rechts om de intensiteit te vergroten en naar links om deze te verkleinen.

4. Klik op OK.

[Naar boven](#) ↕

Uitgebreide Handleiding

Uitgebreide Handleiding > Afdrukken vanaf een computer > Afdrukken met de meegeleverde software > Kleuren van foto's aanpassen > Kleurbalans aanpassen met voorbeeldpatronen

A523

Easy-PhotoPrint Pro

Kleurbalans aanpassen met voorbeeldpatronen

U kunt een patroon van een afbeelding afdrukken en de kleurbalans van de afbeelding aanpassen op basis van het patroon.

1. Controleer of de foto die u wilt afdrukken, wordt weergegeven in de paginalijst rechtsonder in het scherm.

Opmerking

- Zie 'Een foto selecteren' voor meer informatie over het selecteren van foto's.

2. Klik op Color Adjustment... in het venster met printerinstellingen.

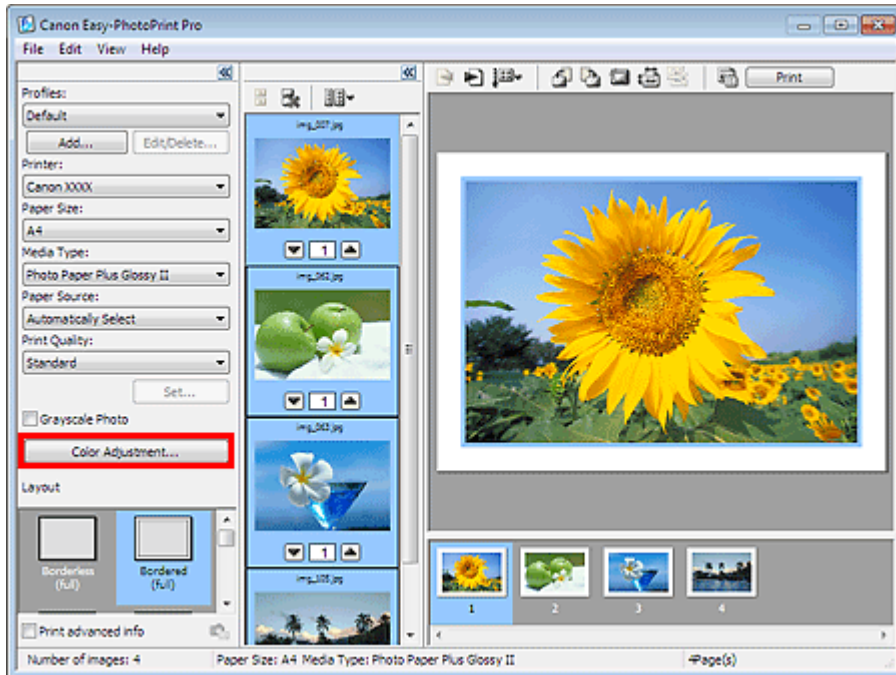

Het dialogvenster Color Adjustment wordt weergegeven.

3. Klik op Pattern Print....

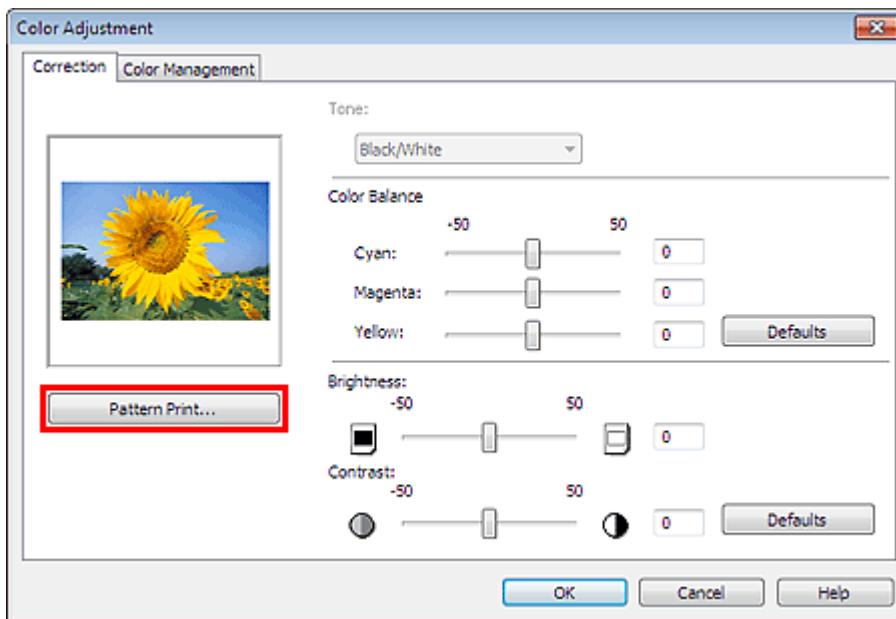

Het venster Pattern Print wordt weergegeven.

4. Selecteer Color onder Pattern Print en selecteer vervolgens de kleurrichting waarin u de afbeelding wilt aanpassen.

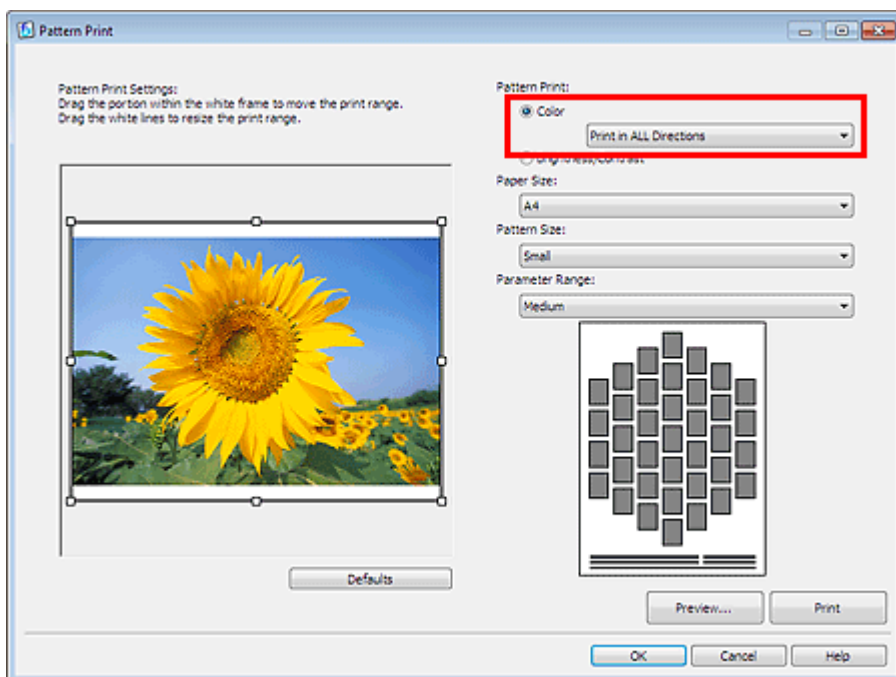

Opmerking

- Selecteer Print in ALL Directions om een patroon van de afbeelding af te drukken dat is aangepast in de volgende zes richtingen. (De afbeelding met de huidige kleurbalans wordt in het midden afgedrukt.) Gebruik het patroon om te bepalen in welke kleurrichting u de kleurbalans wilt aanpassen.

Print in Direction R (rechtsboven) : Rood

Print in Direction Y (omhoog) : Geel

Print in Direction G (linksboven) : Groen

Print in Direction C (linksonder) : Cyaan

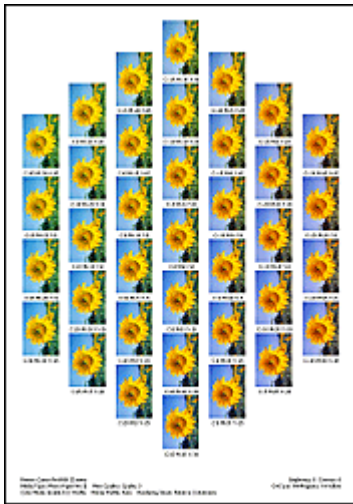

Print in Direction B (omlaag) : Blauw

Print in Direction M (rechtsonder) : Magenta

- Selecteer een specifieke richting zoals Print in Direction R om een patroon af te drukken van de aangepaste afbeelding in de geselecteerde richting. (De afbeelding met de huidige kleurbalans wordt linksonder afgedrukt.) Selecteer bijvoorbeeld Print in Direction R om een gedetailleerd patroon af te drukken van het deel in de R-richting van het patroon voor alle richtingen (het rood omkaderde deel in de afbeelding hieronder). Hiermee kunt u meerdere variaties controleren dan in alle richtingen.

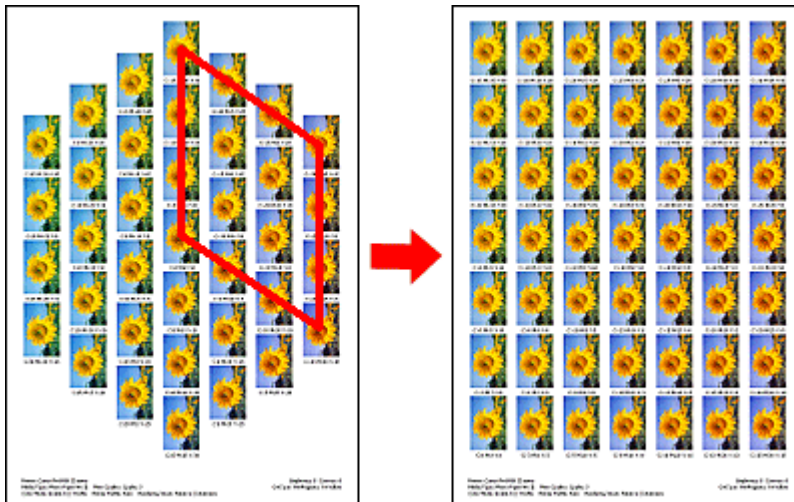

5. Selecteer Paper Size, Pattern Size en Parameter Range.

Opmerking

- U kunt de afbeelding bijnijden alvorens het patroon af te drukken. Verplaats het witte kader in Voorbeeld om het bijnijdgebied te wijzigen.
- Klik op Preview... om het afdrukvoorbeeld weer te geven in een ander venster, waarin u de instellingen voor het afdrukken kunt controleren.
- Zie de Help voor meer informatie over het venster Pattern Print.

6. Klik op Print.

Het patroon wordt afgedrukt.

7. Klik op OK.

8. Selecteer de afbeelding met de gewenste kleurbalans van het afgedrukte patroon en voer de waarden in die hieronder zijn aangegeven bij Color Balance.

9. Klik op OK.

[Naar boven](#) ↕

Uitgebreide Handleiding

Uitgebreide Handleiding > Afdrukken vanaf een computer > Afdrukken met de meegeleverde software > Kleuren van foto's aanpassen > Helderheid/contrast aanpassen

A524

Easy-PhotoPrint Pro

Helderheid/contrast aanpassen

U kunt de helderheid en het contrast van een afbeelding aanpassen.

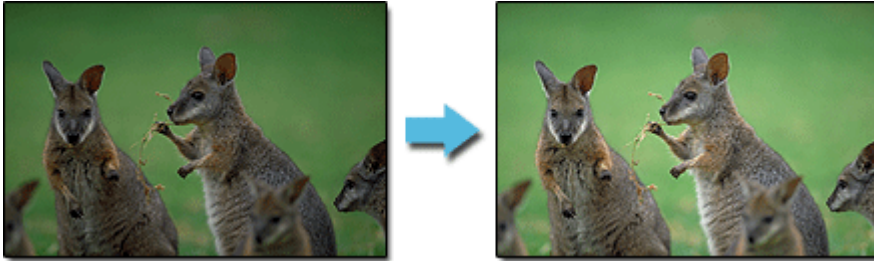

1. Controleer of de foto die u wilt afdrukken, wordt weergegeven in de paginalijst rechtsonder in het scherm.

Opmerking

- Zie 'Een foto selecteren' voor meer informatie over het selecteren van foto's.

2. Klik op Color Adjustment... in het venster met printerinstellingen.



Het dialogvenster Color Adjustment wordt weergegeven.

3. Pas Brightness en Contrast aan.

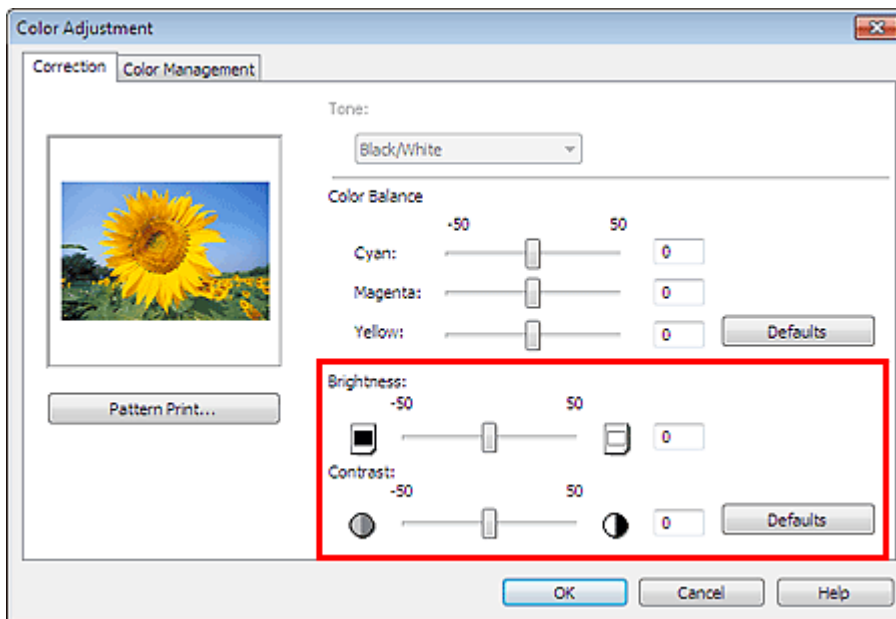

Belangrijk

- Als het afdrukresultaat na het aanpassen van de helderheid en het contrast afwijkt van de voorbeeldafbeelding, drukt u een kleurenpatroon af en past u de kleuren nogmaals aan op basis van dat patroon.
 - ➔ [Helderheid/contrast aanpassen met voorbeeldpatronen](#)
- De aanpassing van helderheid/contrast is van toepassing op alle af te drukken afbeeldingen.

Opmerking

- Voor Brightness sleept u de schuifknop naar rechts om de afbeelding lichter en naar links om deze donkerder te maken.
- Voor Contrast sleept u de schuifknop naar rechts om het contrast te verhogen en naar links om dit te verlagen.

4. Klik op OK.

[Naar boven](#) ↕

Uitgebreide Handleiding

Uitgebreide Handleiding > Afdrukken vanaf een computer > Afdrukken met de meegeleverde software > Kleuren van foto's aanpassen > Helderheid/contrast aanpassen met voorbeeldpatronen

A525

Easy-PhotoPrint Pro

Helderheid/contrast aanpassen met voorbeeldpatronen

U kunt een patroon van een afbeelding afdrukken en de helderheid/het contrast van de afbeelding aanpassen op basis van het patroon.

1. Controleer of de foto die u wilt afdrukken, wordt weergegeven in de paginalijst rechtsonder in het scherm.

Opmerking

- Zie 'Een foto selecteren' voor meer informatie over het selecteren van foto's.

2. Klik op Color Adjustment... in het venster met printerinstellingen.

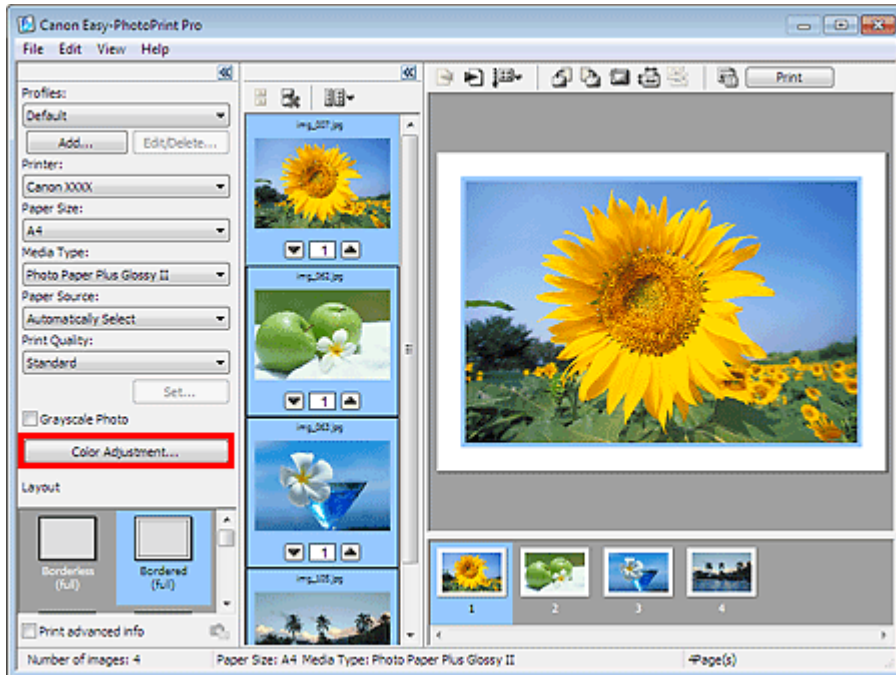

Het dialogvenster Color Adjustment wordt weergegeven.

3. Klik op Pattern Print....

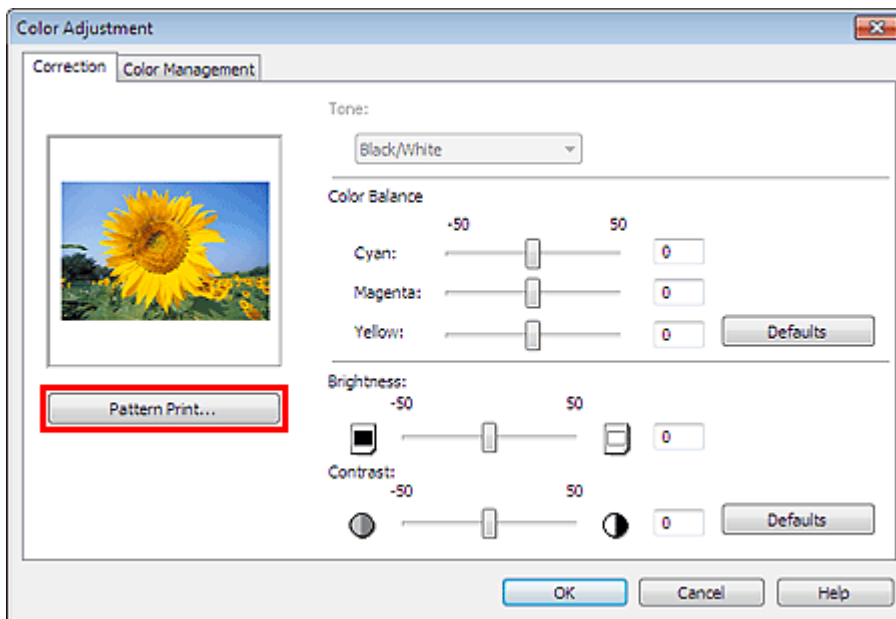

Het venster Pattern Print wordt weergegeven.

4. Selecteer Brightness/Contrast onder Pattern Print.

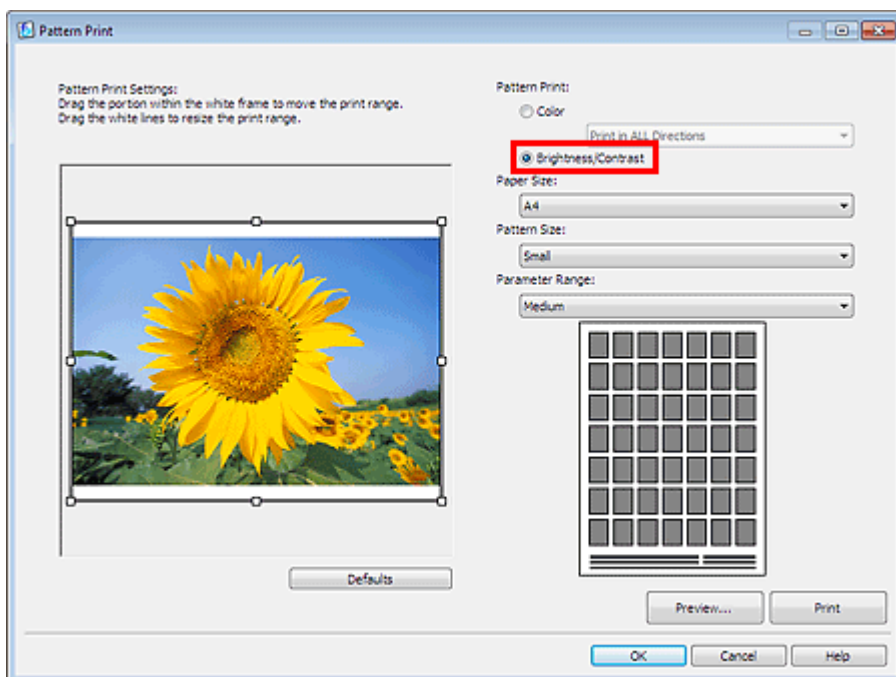

5. Selecteer Paper Size, Pattern Size en Parameter Range.

Opmerking

- U kunt de afbeelding bijsnijden alvorens het patroon af te drukken. Verplaats het witte kader in Voorbeeld om het bijsnijdgebied te wijzigen.
- Klik op Preview... om het afdrukvoorbeeld weer te geven in een ander venster, waarin u de instellingen voor het afdrukken kunt controleren.
- Zie de Help voor meer informatie over het venster Pattern Print.

6. Klik op Print.

Het patroon wordt afgedrukt.

Opmerking

- De bronafbeelding wordt gecentreerd afgedrukt. De helderheid neemt toe van onder naar boven. Het contrast neemt toe van links naar rechts.
-

7. Klik op OK.

8. Selecteer de afbeelding met de gewenste helderheid/contrast van het afgedrukte patroon en voer de waarden in die onder de afbeelding zijn aangegeven bij Brightness en Contrast.

9. Klik op OK.

[Naar boven ↕](#)

Uitgebreide Handleiding

Uitgebreide Handleiding > Afdrukken vanaf een computer > Afdrukken met de meegeleverde software > Instellingen Easy-PhotoPrint Pro

A530

Easy-PhotoPrint Pro

Instellingen Easy-PhotoPrint Pro

- ➔ Foto's zonder marges afdrukken
- ➔ Een index afdrukken
- ➔ Overzichtsafdrukken afdrukken
- ➔ Geavanceerde gegevens afdrukken
- ➔ Foto's bijsnijden
- ➔ Afdrukken met aangepast afdrukformaat
- ➔ Afdrukinstellingen opslaan

[Naar boven ↕](#)

Uitgebreide Handleiding

Uitgebreide Handleiding > Afdrukken vanaf een computer > Afdrukken met de meegeleverde software > Instellingen Easy-PhotoPrint Pro > Foto's zonder marges afdrukken

A531

Easy-PhotoPrint Pro

Foto's zonder marges afdrukken

U kunt foto's zonder randen afdrukken door een opmaak zonder randen te selecteren in Layout in het venster met printerinstellingen.



Opmerking

- Selecteer een opmaak zonder randen en klik op Set... aan de rechterkant van Layout om het dialogvenster Set Amount of Extension of Borderless Printing weer te geven waarin u de hoeveelheid uitbreiding kunt bepalen. Raadpleeg de Help voor meer informatie.

[Naar boven ↕](#)

Uitgebreide Handleiding

Uitgebreide Handleiding > Afdrukken vanaf een computer > Afdrukken met de meegeleverde software > Instellingen Easy-PhotoPrint Pro > Een index afdrukken

A532

Een index afdrukken

U kunt een index afdrukken van geselecteerde foto's. Op een indexafdruk worden de miniaturen van de foto's weergegeven op één pagina. Dit is een handige manier om uw foto's te beheren.

Selecteer Index bij Layout in het venster met printerinstellingen om een index af te drukken.



Belangrijk

- U kunt maximaal 80 afbeeldingen afdrukken op één pagina.

Opmerking

- Indexafdrukken kunnen alleen worden afgedrukt op papier met het formaat Letter 8.5"x11" of A4.
- Selecteer Index en klik rechts van Layout op Set... om het aantal kolommen en aantal rijen aan te passen of een kop-/voettekst toe te voegen.

[Naar boven](#)

Uitgebreide Handleiding

Uitgebreide Handleiding > Afdrukken vanaf een computer > Afdrukken met de meegeleverde software > Instellingen Easy-PhotoPrint Pro > Overzichtsafdrukken afdrukken

A533

Easy-PhotoPrint Pro

Overzichtsafdrukken afdrukken

U kunt een index van foto's afdrukken met een ontwerp dat lijkt op filmstrips met negatieven.

Selecteer Contact Sheet bij Layout in het venster met printerinstellingen om een overzichtsafdruk af te drukken.

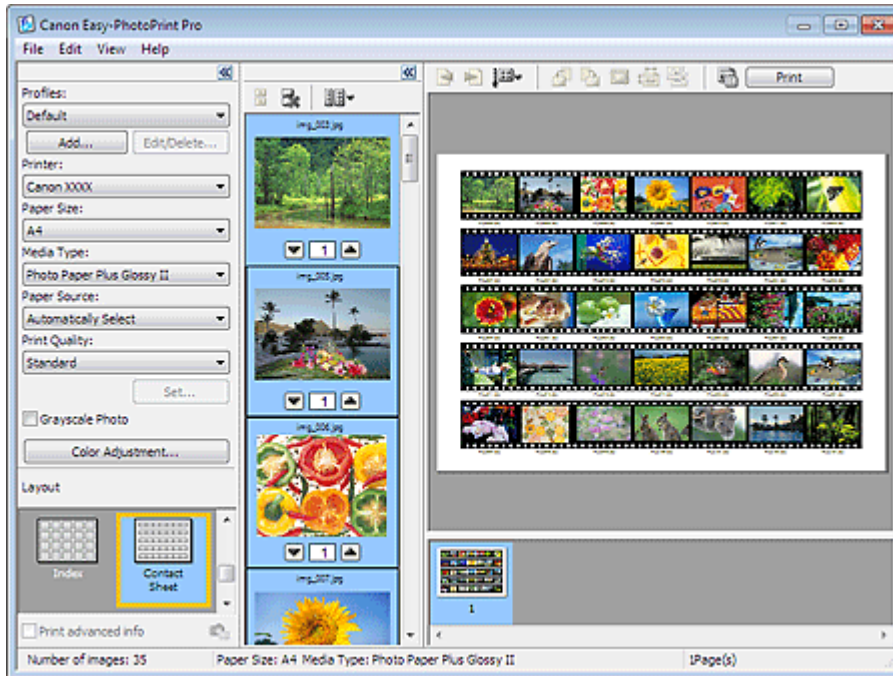

Opmerking

- Overzichtsafdrukken kunnen alleen worden afgedrukt op papier met het formaat Letter 8.5"x11" of A4.

[Naar boven](#) ↕

Uitgebreide Handleiding

Uitgebreide Handleiding > Afdrukken vanaf een computer > Afdrukken met de meegeleverde software > Instellingen Easy-PhotoPrint Pro > Geavanceerde gegevens afdrukken

A534



Geavanceerde gegevens afdrukken

Schakel het selectievakje Print advanced info in het venster met printerinstellingen in als u de foto en de fotogegevens of kleurcorrectiegegevens naast elkaar wilt afdrukken.

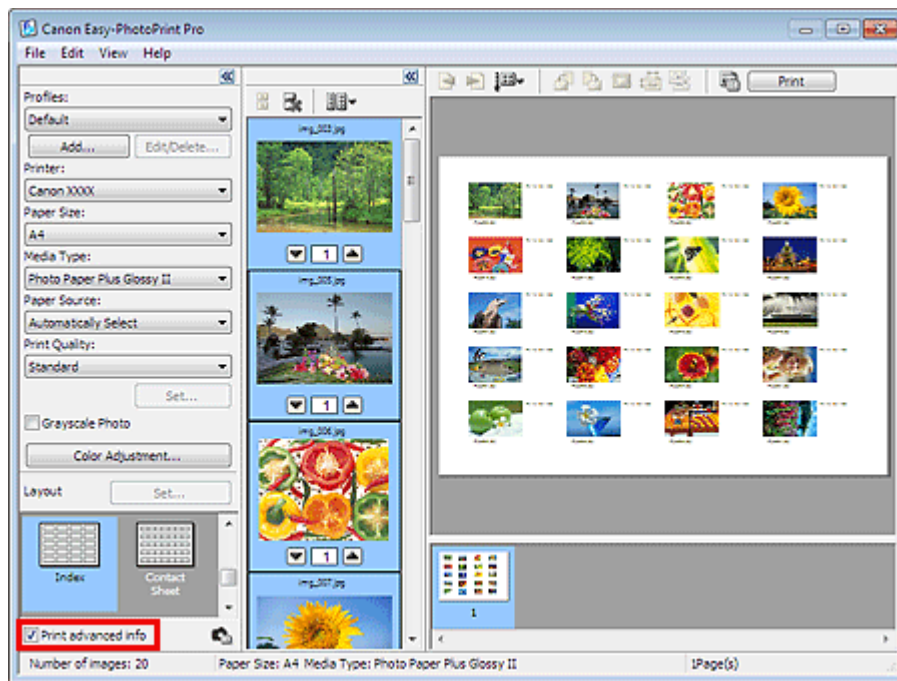

Opmerking

- Items met fotogegevens kunnen op verschillende manieren worden weergegeven, afhankelijk van de toepassing waarmee Easy-PhotoPrint Pro wordt gestart.
- Klik op  (Advanced Information Settings) om de weergave van de gegevens (afdrukpositie, item en dergelijke) aan te passen. Raadpleeg de Help voor meer informatie.
- De volgende combinaties van opmaak en papierformaat zijn beschikbaar voor het afdrukken van fotogegevens of kleurcorrectiegegevens.

Indeling	Papierformaat
Bordered (full)	A4, Letter 8.5"x11", Fine Art A4, Fine Art Letter, 4"x6" 10x15cm, 5"x7" 13x18cm, 4"x8" 101.6x203.2mm, 8"x10" 20x25cm
Bordered (x2) Bordered (x4)	A4, Letter 8.5"x11", Fine Art A4, Fine Art Letter, 8"x10" 20x25cm
Index (*)	A4, Letter 8.5"x11"

*Als Index wordt geselecteerd onder Layout, worden alleen fotogegevens afgedrukt.

*Als Index wordt geselecteerd onder Layout, wordt de afbeeldingsindeling automatisch gewijzigd naar vier kolommen en vijf rijen.

- Als u de afdrukpositie van fotogegevens voor elke afbeelding wilt wijzigen, selecteer u een afbeelding en klikt u op  (Change the photo information position for the image.).

Uitgebreide Handleiding

Uitgebreide Handleiding > Afdrukken vanaf een computer > Afdrukken met de meegeleverde software > Instellingen Easy-PhotoPrint Pro > Foto's bijsnijden

A535

Easy-PhotoPrint Pro

Foto's bijsnijden

Bij het bijsnijden van foto's selecteert u het deel dat u wilt behouden en wordt de rest verwijderd.

Klik op  (Crop) in het venster met het afdrukvoorbeeld of dubbelklik op de voorbeeldafbeelding.

Versleep de witte vierkantjes in de afbeelding om het gedeelte dat u wilt bijsnijden aan te passen en klik op OK.

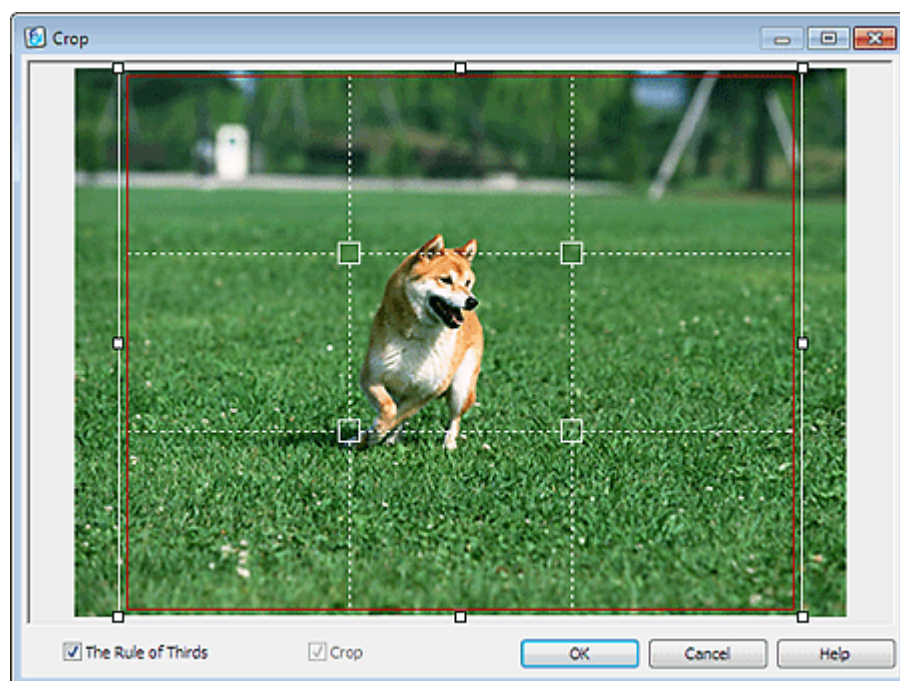

Opmerking

- U kunt het bijsnijdgebied ook verplaatsen door de cursor in het witte kader te plaatsen en dit te verslepen. Versleep de witte lijnen om het bijsnijdgebied te vergroten of verkleinen.
- Schakel het selectievakje The Rule of Thirds in om witte streepjeslijnen weer te geven. U kunt een evenwichtige compositie maken door een van de kruispunten (witte vierkantjes) of witte streepjeslijnen naar het hoofdonderwerp van de foto te verslepen.

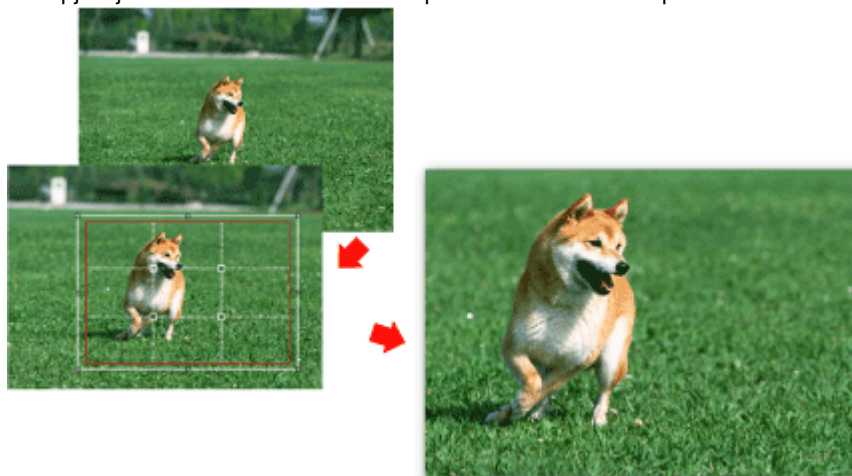

- Het bijsnijden heeft alleen effect op het afdrukresultaat. De oorspronkelijke afbeelding wordt niet

bijgesneden.

- Raadpleeg de Help voor meer informatie over het venster Crop.
-

[Naar boven](#) ↕

Uitgebreide Handleiding

Uitgebreide Handleiding > Afdrukken vanaf een computer > Afdrukken met de meegeleverde software > Instellingen Easy-PhotoPrint Pro > Afdrukken met aangepast afdrukformaat

A536

Easy-PhotoPrint Pro

Afdrukken met aangepast afdrukformaat

Klik op de knop  (Specify Print Size) in het venster met het afdrukvoorbeeld om het afdrukformaat en de marge aan te passen voordat u gaat afdrukken.

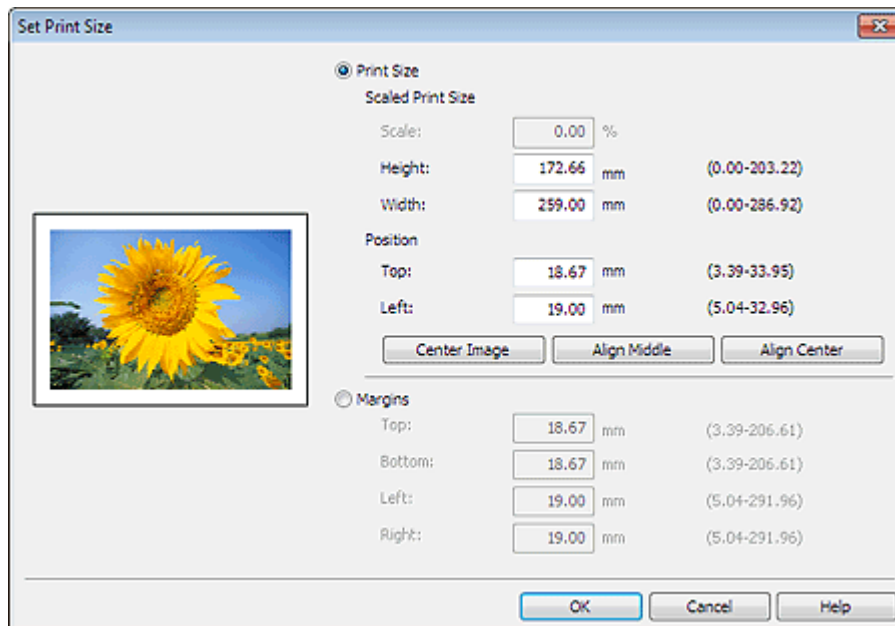

Belangrijk

- Stel Printer, Paper Size en Layout in voordat de u de waarden voor Scale, Height en dergelijke aanpast in het dialoogvenster Set Print Size. Als u Printer, Paper Size of Layout aanpast nadat u de waarden hebt veranderd, worden de originele waarden hersteld.
- U kunt de oorspronkelijke waarden voor Scale, Height en andere instellingen in het dialoogvenster Set Print Size herstellen door het aantal afdrucken op 0 in te stellen onder de miniatuur en daarna opnieuw een aantal te selecteren.

Opmerking

- Het afdrukformaat kan alleen worden aangepast wanneer Bordered (full) is geselecteerd voor Layout.
- Marges kunnen alleen worden aangepast als de afbeelding is bijgesneden.
- Raadpleeg de Help voor meer informatie over het dialoogvenster Set Print Size.

[Naar boven](#) 

Uitgebreide Handleiding

Uitgebreide Handleiding > Afdrukken vanaf een computer > Afdrukken met de meegeleverde software > Instellingen Easy-PhotoPrint Pro > Afdrukinstellingen opslaan

A537

Easy-PhotoPrint Pro

Afdrukinstellingen opslaan

U kunt veelgebruikte combinaties van papierformaten, materiaalsoorten, kleuraanpassingen en dergelijke opslaan als aangepaste profielen. Opgeslagen profielen kunnen worden geladen uit een lijst. Hierdoor kunt u foto's direct afdrukken met uw favoriete instellingen.

Klik op Add... in het venster met printerinstellingen om het dialoogvenster Add to Profiles weer te geven. Voer een Name en een Description in en klik op OK.

Add to Profiles

Name:

Description:

Details:

Parameter	Setting
Printer	Canon XXXX
Paper Size	A4
Media Type	Photo Paper Plus Glossy II
Paper Source	Automatically Select
Print Quality	Standard
Grayscale Photo	OFF
Color Balance	Cyan: 0 Magenta: 0 Yellow: 0
Brightness	0
Contrast	0
Color Mode	Enable ICC Profile

OK Cancel Help

Belangrijk

- Voer maximaal 64 tekens in bij Name.
- Default' en 'Custom' kunnen niet worden gebruikt voor Name.
- Voer maximaal 256 tekens in bij Description.

Opmerking

- Klik op Edit/Delete... in het venster met printerinstellingen om namen en beschrijvingen te bewerken of te verwijderen.
- Raadpleeg de Help voor meer informatie over het dialoogvenster Add to Profiles.

[Naar boven](#) 

Uitgebreide Handleiding

Uitgebreide Handleiding > Afdrukken vanaf een computer > Afdrukken met andere toepassingen

Afdrukken met andere toepassingen

- ➔ Verschillende afdrukmethoden
- ➔ De afdrukkwaliteit wijzigen en afbeeldingsgegevens corrigeren
- ➔ Overzicht van het printerstuurprogramma

[Naar boven](#) ↑

Uitgebreide Handleiding

Uitgebreide Handleiding > Afdrukken vanaf een computer > Afdrukken met andere toepassingen > Verschillende afdrukmethoden

Verschillende afdrukmethoden

- ➔ Afdrukken met de basisinstellingen
- ➔ Een paginaformaat en afdrukstand opgeven
- ➔ Instellingen voor aantal en afdrukvolgorde opgeven
- ➔ De nietmarge instellen
- ➔ Afdrukken zonder marges starten
- ➔ Passend op papier afdrukken
- ➔ Afdrukken op schaal
- ➔ Pagina-indeling afdrukken
- ➔ Poster afdrukken
- ➔ Boekje afdrukken
- ➔ Dubbelzijdig afdrukken
- ➔ Stempel/achtergrond afdrukken
- ➔ Een stempel registreren
- ➔ Afbeeldingsgegevens registreren die u als achtergrond wilt gebruiken
- ➔ Een envelop afdrukken
- ➔ Van papierbron wisselen zodat deze overeenkomt met het doel
- ➔ Afdrukresultaten weergeven vóór het afdrukken
- ➔ Papierformaat instellen (aangepast formaat)

[Naar boven ↑](#)

Uitgebreide Handleiding

Uitgebreide Handleiding > Afdrukken vanaf een computer > Afdrukken met andere toepassingen > Verschillende afdrukmethoden > Afdrukken met de basisinstellingen

P000

Afdrukken met de basisinstellingen

U kunt de volgende eenvoudige instelprocedure gebruiken om op de juiste manier af te drukken met dit apparaat:

1. Open het eigenschappenvenster van het printerstuurprogramma
2. Selecteer een veelgebruikt profiel

Selecteer een geschikt afdrukprofiel bij Veelgebruikte instellingen (Commonly Used Settings) op het tabblad Snel instellen (Quick Setup).

Wanneer u een afdrukprofiel selecteert, worden voor Extra functies (Additional Features), Mediumtype (Media Type) en Papierformaat printer (Printer Paper Size) automatisch de vooraf ingestelde waarden toegepast.

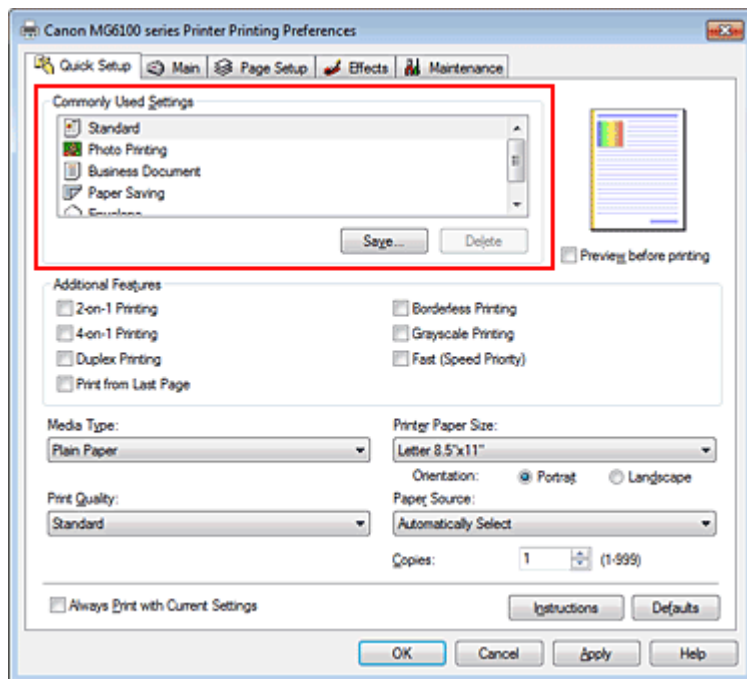

3. Selecteer de afdrukkwaliteit

Selecteer bij Afdrukkwaliteit (Print Quality), Hoog (High), Standaard (Standard) of Snel (Fast), afhankelijk van het gewenste afdrukresultaat.

4. Selecteer de papierbron

Selecteer Automatisch selecteren (Automatically Select), Achterste lade (Rear Tray), Cassette, Doorl. autom. invoer (Continuous Autofeed) of Papiertoewijzing (Paper Allocation) bij Papierbron (Paper Source).



Belangrijk

- De beschikbare instellingen voor papierbron zijn afhankelijk van de papiersoort en het papierformaat.

5. Voltooi de configuratie

Klik op OK.

Wanneer u het document afdrukt, worden de gewenste instellingen voor het document gebruikt.

Belangrijk

- Als u het selectievakje *Altijd afdrukken met huidige instellingen (Always Print with Current Settings)* inschakelt, worden alle instellingen op de tabbladen *Snel instellen (Quick Setup)*, *Afdruk (Main)*, *Pagina-instelling (Page Setup)* en *Effecten (Effects)* opgeslagen en kunt u de volgende keer afdrukken met dezelfde instellingen. (Het tabblad *Effecten (Effects)* is niet beschikbaar als het XPS-printerstuurprogramma wordt gebruikt.)
- Klik op *Opslaan... (Save...)* om de aangebrachte instellingen op te slaan. Raadpleeg ' [Een veelgebruikt afdrukprofiel registreren](#) ' voor instructies over het opslaan van instellingen.

[Naar boven](#) ↑

Uitgebreide Handleiding

Uitgebreide Handleiding > Afdrukken vanaf een computer > Afdrukken met andere toepassingen > Verschillende afdrukmethoden > Een paginaformaat en afdrukstand opgeven

P400

Een paginaformaat en afdrukstand opgeven

Het papierformaat en de afdrukstand worden in principe bepaald door de toepassing. Als de instellingen voor Paginaformaat (Page Size) en Afdrukstand (Orientation) op het tabblad Pagina-instelling (Page Setup) hetzelfde zijn als de instellingen in de toepassing, hoeft u deze niet te wijzigen op het tabblad Pagina-instelling (Page Setup).

Als u deze instellingen niet in de toepassing kunt opgeven, geeft u als volgt een paginaformaat en afdrukstand op:

U kunt het paginaformaat en de Afdrukstand (Orientation) ook instellen op het tabblad Snel instellen (Quick Setup).

1. Open het eigenschappenvenster van het printerstuurprogramma

2. Selecteer het papierformaat

Selecteer een paginaformaat in de lijst Paginaformaat (Page Size) op het tabblad Pagina-instelling (Page Setup).

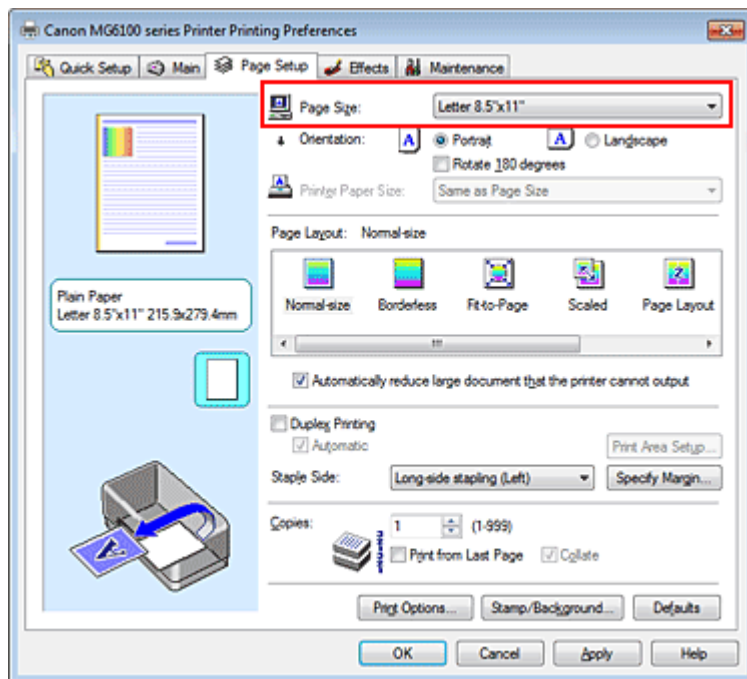

3. Stel Afdrukstand (Orientation) in

Selecteer Staand (Portrait) of Liggend (Landscape) voor Afdrukstand (Orientation). Schakel het selectievakje 180 graden roteren (Rotate 180 degrees) in als u de afdrukgegevens 180 graden wilt draaien.

4. Voltooi de configuratie

Klik op OK.

Het document wordt met het geselecteerde paginaformaat en de geselecteerde afdrukstand afgedrukt.

Opmerking

- Als Normaal formaat (Normal-size) is geselecteerd voor Pagina-indeling (Page Layout), wordt het

selectievakje Grote documenten die de printer niet kan afdrucken automatisch verkleinen (Automatically reduce large document that the printer cannot output) weergegeven. Gewoonlijk kunt u het selectievakje Grote documenten die de printer niet kan afdrucken automatisch verkleinen (Automatically reduce large document that the printer cannot output) ingeschakeld laten. Als u niet wilt dat grote documenten die de printer niet kan afdrucken automatisch worden verkleind, kunt u tijdens het printen het selectievakje uitschakelen.

[Naar boven ↕](#)

Uitgebreide Handleiding

Uitgebreide Handleiding > Afdrucken vanaf een computer > Afdrucken met andere toepassingen > Verschillende afdrukmethoden > Instellingen voor aantal en afdrukvolgorde opgeven

P001

Instellingen voor aantal en afdrukvolgorde opgeven

U geeft als volgt het aantal afdrucken en de afdrukvolgorde op:

U kunt ook het aantal exemplaren instellen op het tabblad Snel instellen (Quick Setup).

1. Open het eigenschapsvenster van het printerstuurprogramma

2. Geef het aantal exemplaren op dat u wilt afdrucken

Geef bij Aantal (Copies) op het tabblad Pagina-instelling (Page Setup) het aantal af te drukken exemplaren op.

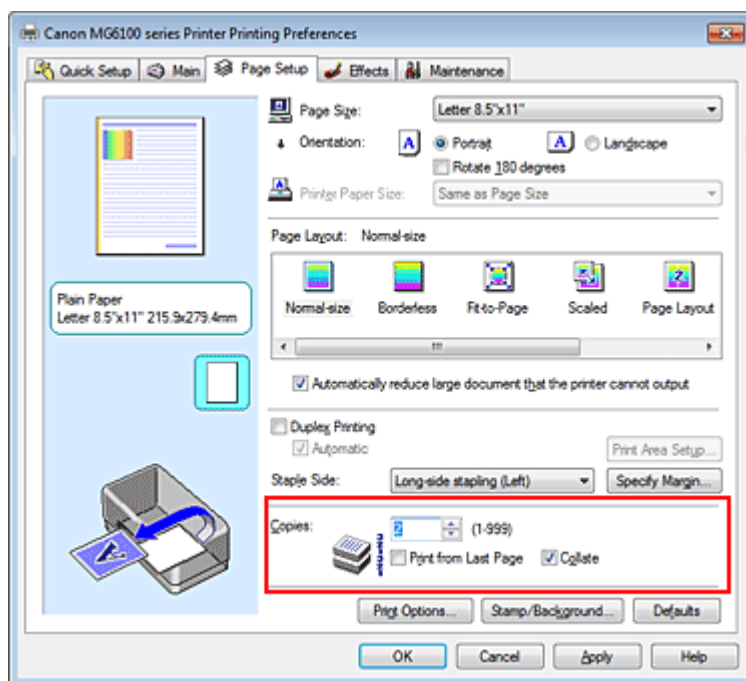

3. Geef de afdrukvolgorde op

Schakel het selectievakje Vanaf de laatste pagina afdrucken (Print from Last Page) in wanneer u vanaf de laatste pagina op volgorde wilt afdrucken en schakel het selectievakje uit wanneer u vanaf de eerste pagina wilt afdrucken.

Schakel het selectievakje Sorteren (Collate) in wanneer u meerdere exemplaren van een document afdrukt en alle pagina's van elk exemplaar samen wilt afdrucken. Schakel dit selectievakje uit wanneer u wilt dat alle pagina's met hetzelfde nummer bij elkaar worden gegroepeerd.

- Vanaf de laatste pagina afdrucken (Print from Last Page): / Sorteren (Collate):

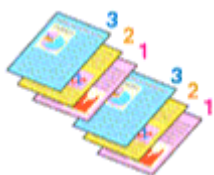

- Vanaf de laatste pagina afdrucken (Print from Last Page): / Sorteren (Collate):

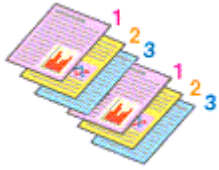

- Vanaf de laatste pagina afdrukken (Print from Last Page): / Sorteren (Collate):

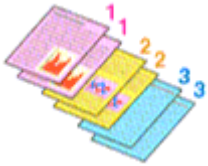

- Vanaf de laatste pagina afdrukken (Print from Last Page): / Sorteren (Collate):



4. Voltooi de configuratie

Klik op OK.

Het opgegeven aantal exemplaren wordt in de gekozen volgorde afgedrukt.

Belangrijk

- Als de toepassing waarmee het document is gemaakt dezelfde functie heeft, geeft u voorrang aan de instellingen van het printerbesturingsbestand. Als de afdrukresultaten echter niet naar wens zijn, geeft u de functie-instellingen op in de toepassing. Als u het aantal exemplaren en de afdrukvolgorde in zowel de toepassing als dit besturingsbestand opgeeft, is het mogelijk dat de waarden van deze twee instellingen voor het aantal exemplaren worden vermenigvuldigd of dat de opgegeven afdrukvolgorde niet wordt ingeschakeld.
- Vanaf de laatste pagina afdrukken (Print from Last Page) en Sorteren (Collate) zijn niet beschikbaar voor selectie als Boekje (Booklet) bij Pagina-indeling (Page Layout) is geselecteerd.
- Vanaf de laatste pagina afdrukken (Print from Last Page) is niet beschikbaar voor selectie als Poster bij Pagina-indeling (Page Layout) is geselecteerd.

Opmerking

- Als u zowel Vanaf de laatste pagina afdrukken (Print from Last Page) als Sorteren (Collate) inschakelt, worden de exemplaren van een document vanaf de laatste pagina en per exemplaar afgedrukt. Deze instellingen kunnen worden gebruikt in combinatie met Normaal formaat (Normal-size), Zonder marges (Borderless), Passend op papier (Fit-to-Page), Op schaal (Scaled), Pagina-indeling (Page Layout) en Dubbelzijdig afdrukken (Duplex Printing).

[Naar boven](#) 

Uitgebreide Handleiding

Uitgebreide Handleiding > Afdrukken vanaf een computer > Afdrukken met andere toepassingen > Verschillende afdrukmethoden > De nietmarge instellen

P002

De nietmarge instellen



De procedure voor het instellen van de nietzijde en de breedte van de marge is als volgt:

1. Open het eigenschappenvenster van het printerstuurprogramma
2. Geef aan welke zijde de nietjes moeten komen

Controleer de positie van de nietmarge met Zijkant nieten (Staple Side) op het tabblad Pagina-instelling (Page Setup).

De printer selecteert automatisch de beste nietpositie op basis van de instellingen voor Afdrukstand (Orientation) en Pagina-indeling (Page Layout). Als u de instelling wilt wijzigen, selecteert u een andere instelling in de lijst.

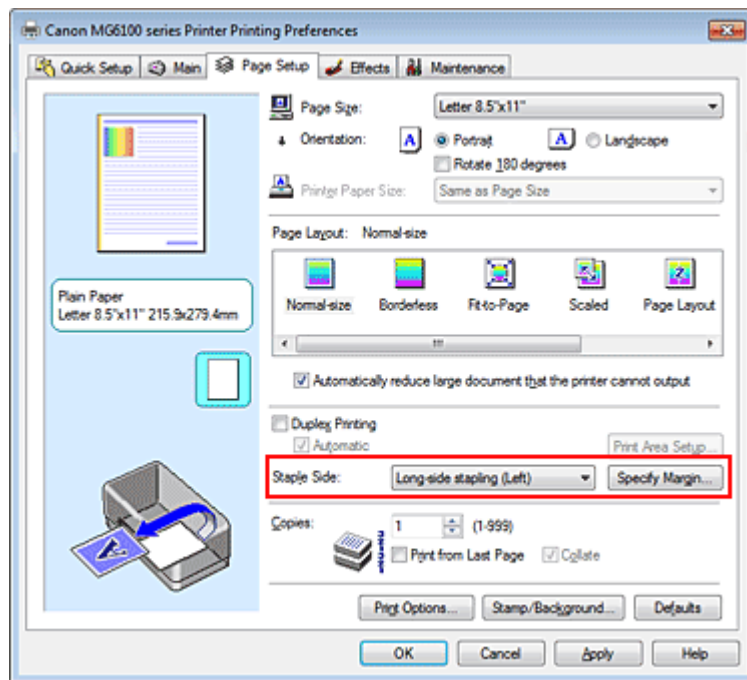

3. Stel de breedte van de marge in

Klik zo nodig op Marge instellen... (Specify Margin...) om de breedte van de marge in te stellen en klik vervolgens op OK.



Opmerking

- Het afdruckgebied wordt automatisch verkleind, afhankelijk van de positie van de nietmarge.

4. Voltooi de configuratie

Klik op OK op het tabblad Pagina-instelling (Page Setup).

Wanneer u een document afdruckt, worden de opgegeven nietzijde en breedte van de marge toegepast.

Belangrijk

- Zijkant nieten (Staple Side) en Marge instellen... (Specify Margin...) zijn niet beschikbaar voor selectie als:
 - Zonder marges (Borderless), Poster of Boekje (Booklet) is geselecteerd voor Pagina-indeling (Page Layout).
 - Op schaal (Scaled) is geselecteerd bij Pagina-indeling (Page Layout). (Als Dubbelzijdig afdruckken (Duplex Printing) ook is geselecteerd, kan alleen Zijkant nieten (Staple Side) worden opgegeven.)

[Naar boven ↕](#)

Uitgebreide Handleiding

Uitgebreide Handleiding > Afdrukken vanaf een computer > Afdrukken met andere toepassingen > Verschillende afdrukmethoden > Afdrukken zonder marges starten

P003

Afdrukken zonder marges starten

Met de functie voor afdrukken zonder marges kunt u gegevens randloos afdrukken door de gegevens te vergroten, zodat ze net buiten de randen van het papier vallen. Zonder deze functie worden de gegevens met een marge afgedrukt. Als u gegevens, zoals een foto, zonder lege rand eromheen wilt afdrukken, kiest u Afdrukken zonder marges.

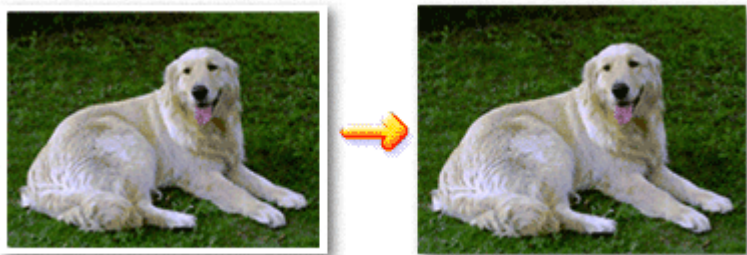

De procedure voor het afdrukken zonder marges is als volgt:

U kunt afdrukken zonder marges ook instellen bij Extra functies (Additional Features) op het tabblad Snel instellen (Quick Setup).

Afdrukken zonder marges instellen

1. Open het eigenschapsvenster van het printerstuurprogramma
2. Stel afdrukken zonder marges in

Selecteer Zonder marges (Borderless) in de lijst Pagina-indeling (Page Layout) op het tabblad Pagina-instelling (Page Setup).

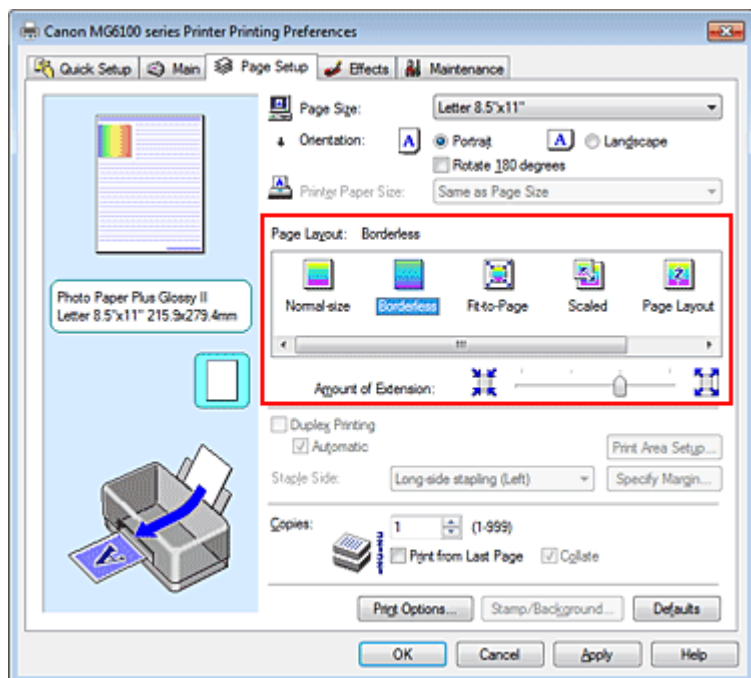

Klik op OK in het bevestigingsbericht.

Wanneer een bericht verschijnt dat aangeeft dat u het mediumtype moet wijzigen, selecteert u een

mediumtype in de lijst en klikt u op OK.

3. Controleer het papierformaat

Controleer de lijst Paginaformaat (Page Size). Als u het paginaformaat wilt wijzigen, selecteert u een ander formaat in de lijst. In de lijst worden alleen formaten weergegeven die kunnen worden gebruikt voor afdrukken zonder marge.

4. Pas de hoeveelheid uitbreiding van het papier aan

Pas indien nodig met de schuifregelaar Hoeveelheid uitbreiding (Amount of Extension) de hoeveelheid uitbreiding aan.

Wanneer u de schuifregelaar naar rechts schuift, wordt de hoeveelheid die buiten het papier valt groter en wanneer u hem naar links schuift wordt de hoeveelheid kleiner.

De tweede positie van rechts is geschikt voor de meeste situaties.



Belangrijk

- Als u de schuifregelaar helemaal rechts zet, is het mogelijk dat er vegen op de achterzijde van het papier terechtkomen.

5. Voltooi de configuratie

Klik op OK.

De gegevens worden zonder marges op het papier afgedrukt.

Belangrijk

- Als een paginaformaat is geselecteerd dat niet kan worden gebruikt voor het afdrukken zonder marges, wordt het formaat automatisch gewijzigd in een formaat dat geschikt is voor het afdrukken zonder marges.
- U kunt niet zonder marges afdrukken als High Resolution Paper, Fine Art "Photo Rag", Overig Fine Art-papier (Other Fine Art Paper), T-Shirt Transfers of Envelop (Envelope) is geselecteerd in de lijst Mediumtype (Media Type) op het tabblad Afdruk (Main).
- Als Zonder marges (Borderless) is geselecteerd, zijn de instellingen van Papierformaat printer (Printer Paper Size), Dubbelzijdig afdrukken (Duplex Printing) en Zijkant nieten (Staple Side), en de knop Stempel/Achtergrond... (Stamp/Background...) (Stempel... (Stamp...)) op het tabblad Pagina-instelling (Page Setup) niet beschikbaar voor selectie.
- Afhankelijk van het mediumtype dat wordt gebruikt bij het afdrukken zonder marges, kan de kwaliteit van de afdruk aan de boven- en onderkant afnemen of kunnen vlekken ontstaan.
- Wanneer de hoogte-breedteverhouding afwijkt van de afbeeldingsgegevens, is het mogelijk dat een gedeelte niet wordt afgedrukt, afhankelijk van het formaat van het medium. In dit geval verkleint u de afbeeldingsgegevens in de toepassingssoftware, zodat deze op het papierformaat passen.

Opmerking

- Als Normaal papier (Plain Paper) is geselecteerd bij Mediumtype (Media Type) op het tabblad Afdruk (Main), wordt afdrukken zonder marges niet aanbevolen. Daarom verschijnt in dit geval een bericht voor het selecteren van een mediumtype. Als u gewoon papier gebruikt voor testafdrukken, selecteert u Normaal papier (Plain Paper) en klikt u op OK.

Het bereik van het af te drukken document vergroten

Als u een grote hoeveelheid uitbreiding opgeeft, kunt u probleemloos afdrukken zonder marges. Het gedeelte van het document dat buiten het papier valt, wordt echter niet afgedrukt. Onderwerpen aan de rand van een foto worden daardoor mogelijk niet afgedrukt.

Maak eerst een proefafdruk zonder marges. Als u niet tevreden bent met het resultaat, vermindert u de hoeveelheid uitbreiding. De hoeveelheid uitbreiding wordt kleiner wanneer u de schuifregelaar Hoeveelheid uitbreiding (Amount of Extension) naar links schuift.

Belangrijk

- Als de hoeveelheid uitbreiding wordt verminderd, kan een onverwachte marge ontstaan, afhankelijk van het papierformaat.

Opmerking

- Als de schuifregelaar Hoeveelheid uitbreiding (Amount of Extension) helemaal naar links is geschoven, worden de afbeeldingsgegevens volledig afgedrukt.
- Als u Afdrukvoorbeeld (Preview before printing) selecteert op het tabblad Afdruk (Main), kunt u controleren of u zonder marges wilt afdrukken voordat daadwerkelijk wordt afgedrukt.

[Naar boven](#) 

Uitgebreide Handleiding

Uitgebreide Handleiding > Afdrukken vanaf een computer > Afdrukken met andere toepassingen > Verschillende afdrukmethoden > Passend op papier afdrukken

P004

Passend op papier afdrukken



De procedure voor het afdrukken van een document dat automatisch is verkleind of vergroot in overeenstemming met het paginaformaat, is als volgt:

1. Open het eigenschapsvenster van het printerstuurprogramma
2. Stel Passend op papier in

Selecteer Passend op papier (Fit-to-Page) in de lijst Pagina-indeling (Page Layout) op het tabblad Pagina-instelling (Page Setup).

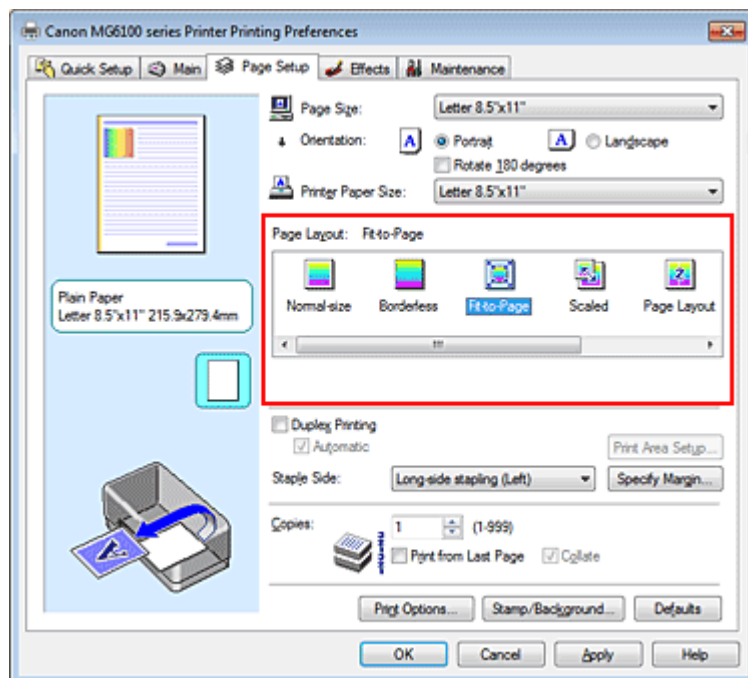

3. Selecteer het papierformaat voor de gegevens

Geef bij Paginaformaat (Page Size) het paginaformaat op dat in de toepassing is ingesteld.

4. Selecteer het papierformaat

Selecteer in de lijst Papierformaat printer (Printer Paper Size) het formaat van het papier dat voor het afdrukken wordt gebruikt.

Als Papiermaat printer (Printer Paper Size) kleiner is dan het Paginaformaat (Page Size), wordt de afbeelding van de pagina kleiner. Als Papiermaat printer (Printer Paper Size) groter is dan het Paginaformaat (Page Size), wordt de afbeelding van de pagina groter.

De huidige instellingen worden weergegeven in het instellingenvoorbeeld aan de linkerkant van het printerstuurprogramma.

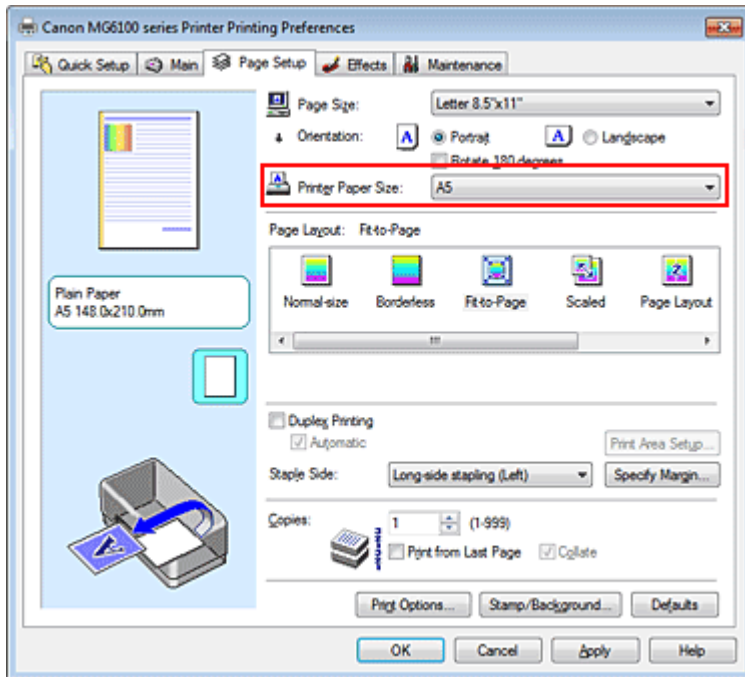

5. Voltooi de configuratie

Klik op OK.

Het document wordt bij het afdrukken vergroot of verkleind, zodat dit op het paginaformaat past.

[Naar boven](#) ↑

Uitgebreide Handleiding

Uitgebreide Handleiding > Afdrukken vanaf een computer > Afdrukken met andere toepassingen > Verschillende afdrukmethoden > Afdrukken op schaal

P005

Afdrukken op schaal

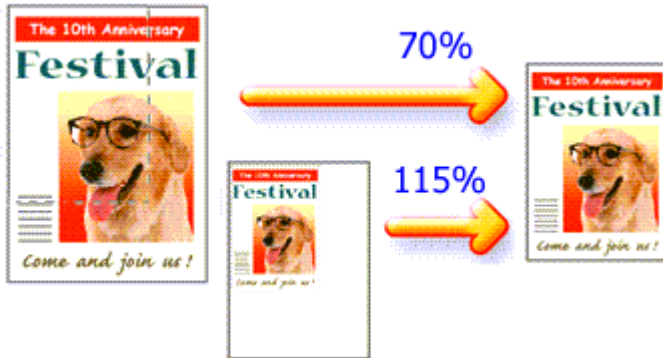

De procedure voor het afdrukken van een document met pagina's die zijn vergroot of verkleind is als volgt:

1. Open het eigenschapsvenster van het printerstuurprogramma
2. Stel afdrukken op schaal in

Selecteer Op schaal (Scaled) in de lijst Pagina-indeling (Page Layout) op het tabblad Pagina-instelling (Page Setup).

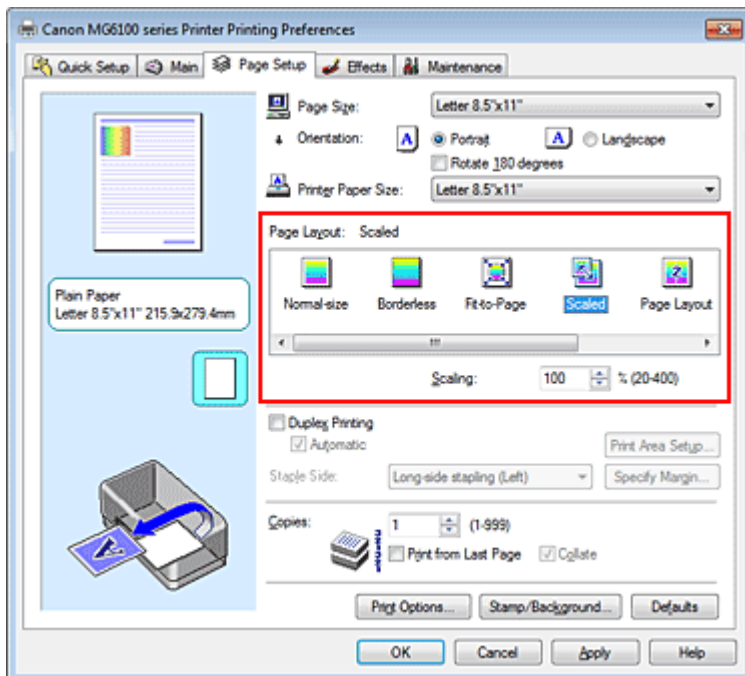

3. Selecteer het papierformaat voor de gegevens

Geef bij Paginaformaat (Page Size) het paginaformaat op dat in de toepassing is ingesteld.

4. Stel de schaalverhouding op een van de volgende manieren in:

- **Selecteer een instelling voor Papierformaat printer (Printer Paper Size)**

Als het papierformaat voor de printer kleiner is dan het Paginaformaat (Page Size), wordt de

afbeelding van de pagina kleiner. Als het papierformaat voor de printer groter is dan het Paginaformaat (Page Size), wordt de afbeelding van de pagina groter.

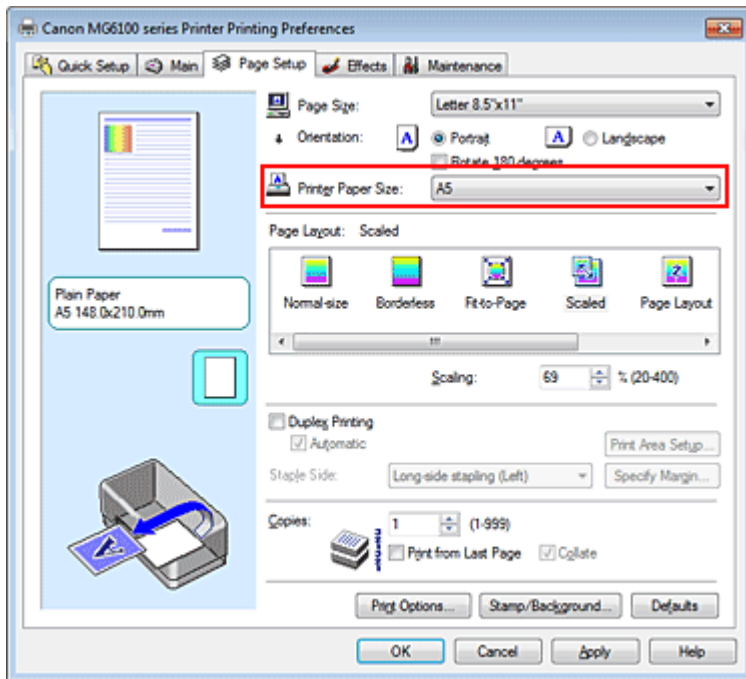

- **Geef een schaalfactor op**

Typ een waarde in het vak Schaling (Scaling).

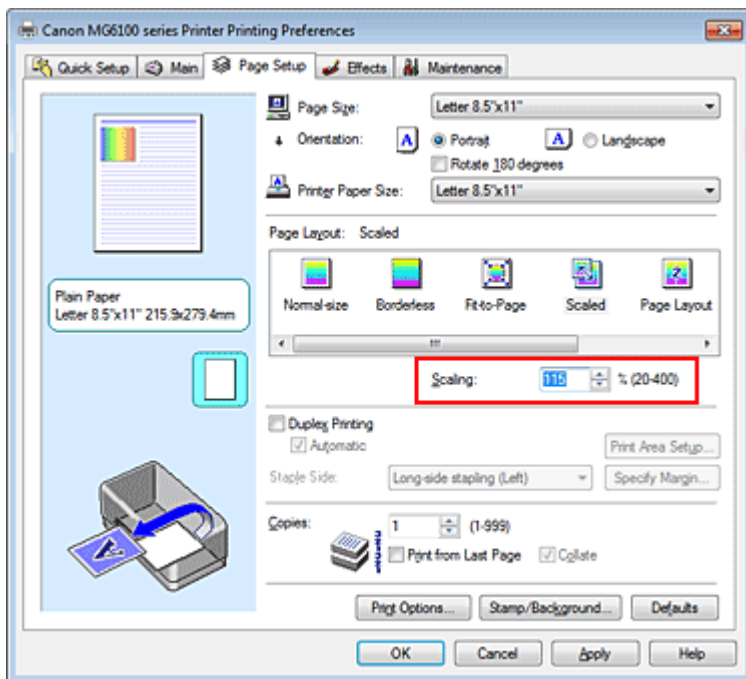

De huidige instellingen worden weergegeven in het instellingenvoorbeeld aan de linkerkant van het printerstuurprogramma.

5. Voltooi de configuratie

Klik op OK.

De afbeelding wordt met de opgegeven schaal afgedrukt.

Belangrijk

- Als de toepassing waarin u het origineel hebt gemaakt een functie heeft voor afdrukken op schaal, geeft u de instelling in deze toepassing op. U hoeft deze instelling dan niet in het printerstuurprogramma op te geven.
- Als Op schaal (Scaled) is geselecteerd, is Zijkant nieten (Staple Side) niet beschikbaar voor

selectie (als Dubbelzijdig afdrukken (Duplex Printing) niet is geselecteerd).

Opmerking

- Als u Op schaal (Scaled) selecteert, wordt het afdrukgebied van het document gewijzigd.

[Naar boven](#) ↑

Uitgebreide Handleiding

Uitgebreide Handleiding > Afdrukken vanaf een computer > Afdrukken met andere toepassingen > Verschillende afdrukmethoden > Pagina-indeling afdrukken

P006

Pagina-indeling afdrukken

U kunt met de functie voor het afdrukken van een pagina-indeling meer dan een paginabeeld op een enkel vel papier afdrukken.

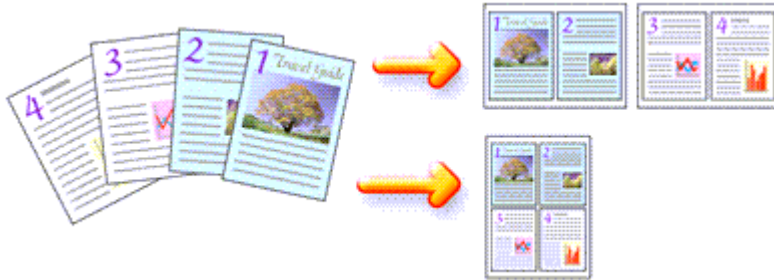

De procedure voor het afdrukken van een pagina-indeling is als volgt:

1. Open het eigenschapsvenster van het printerstuurprogramma
2. Stel Pagina-indeling afdrukken in

Selecteer Pagina-indeling (Page Layout) in de lijst Pagina-indeling (Page Layout) op het tabblad Pagina-instelling (Page Setup).

De huidige instellingen worden weergegeven in het instellingenvoorbeeld aan de linkerkant van het printerstuurprogramma.

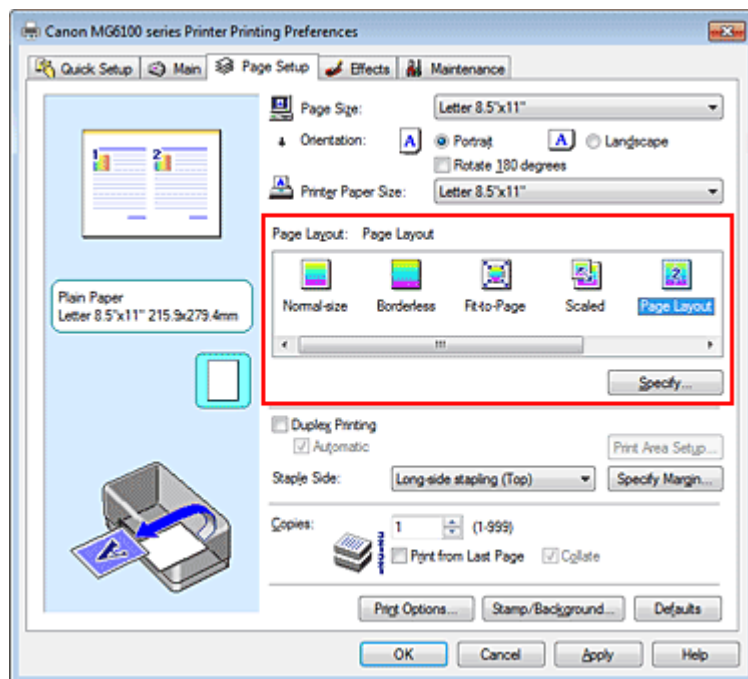

3. Selecteer het papierformaat

Selecteer in de lijst Papierformaat printer (Printer Paper Size) het formaat van het papier dat voor het afdrukken wordt gebruikt.

Het instellen van de indeling van twee pagina's in het document van links naar rechts is nu voltooid.

4. Stel het aantal af te drukken pagina's op één vel en de paginavolgorde in

Klik zo nodig op Opgeven... (Specify...), geef de volgende instellingen op in het dialoogvenster Pagina-indeling afdrukken (Page Layout Printing) en klik op OK.

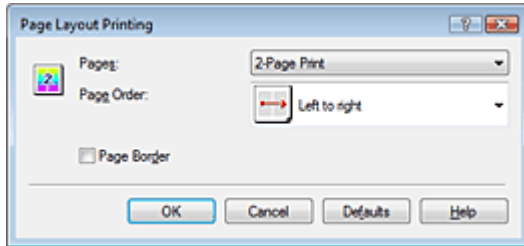

Pagina's (Pages)

Als u het aantal pagina's dat op één vel moet worden afgedrukt wilt wijzigen, selecteert u het gewenste aantal pagina's in de lijst.

U kunt ook 2 pagina-afdruk (2-Page Print) of 4 pagina-afdruk (4-Page Print) instellen op het tabblad Snel instellen (Quick Setup).

Paginavolgorde (Page Order)

Selecteer een pictogram in de lijst om de volgorde van de pagina's te wijzigen.

Paginarand (Page Border)

Schakel dit selectievakje in als u een paginarand rond elke documentpagina wilt afdrukken.

5. Voltooi de configuratie

Klik op OK op het tabblad Pagina-instelling (Page Setup).

Als u het afdrukken start, wordt het opgegeven aantal pagina's in de opgegeven volgorde op elk vel papier gerangschikt.

[Naar boven ↑](#)

Uitgebreide Handleiding

Uitgebreide Handleiding > Afdrukken vanaf een computer > Afdrukken met andere toepassingen > Verschillende afdrukmethoden > Poster afdrukken

P401

Poster afdrukken

Met deze functie kunt u de afbeeldingsgegevens vergroten, over meerdere pagina's verdelen en deze pagina's op afzonderlijke vellen papier afdrukken. Wanneer de pagina's aan elkaar worden geplakt, vormen ze één grote afdruk zoals die van een poster.

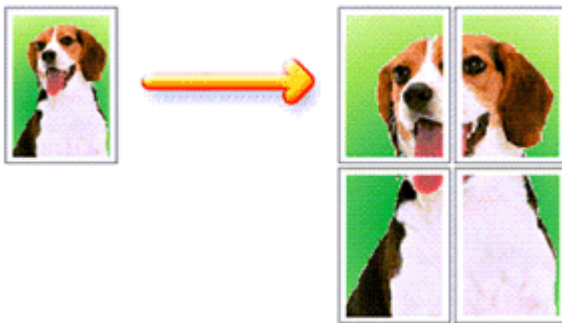

De procedure voor het afdrukken van een poster is als volgt:

Instellingen opgeven voor Poster afdrukken

1. Open het eigenschappenvenster van het printerstuurprogramma
2. Stel poster afdrukken in

Selecteer Poster in de lijst Pagina-indeling (Page Layout) op het tabblad Pagina-instelling (Page Setup).

De huidige instellingen worden weergegeven in het instellingenvoorbeeld aan de linkerkant van het printerstuurprogramma.

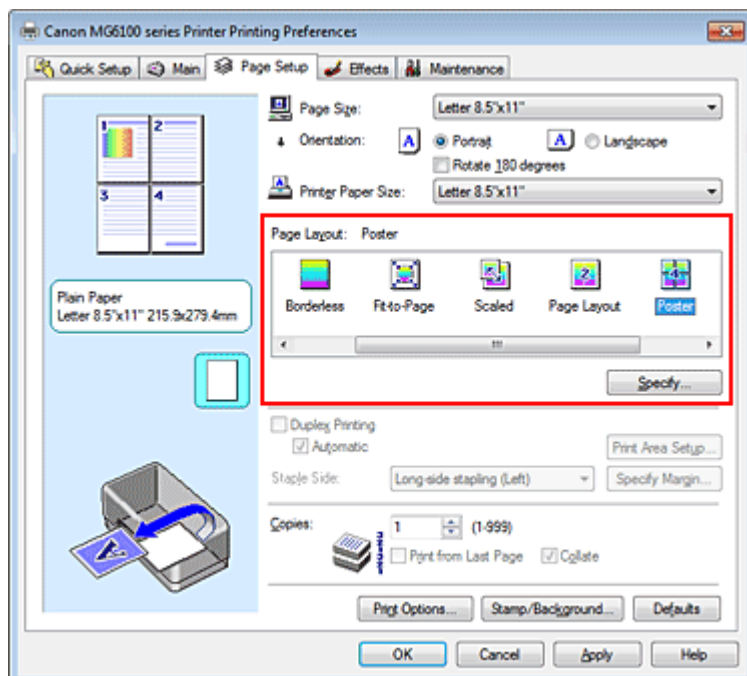

3. Selecteer het papierformaat

Selecteer in de lijst Papierformaat printer (Printer Paper Size) het formaat van het papier dat voor het afdrukken wordt gebruikt.

Het instellen van het afdrukken van een poster in de indeling 2 bij 2 is nu voltooid.

4. Stel het aantal af te drukken beeldscheidingen en het aantal af te drukken pagina's in

Klik zo nodig op Opgeven... (Specify...), geef de volgende instellingen op in het dialoogvenster Poster afdrukken (Poster Printing) en klik op OK.

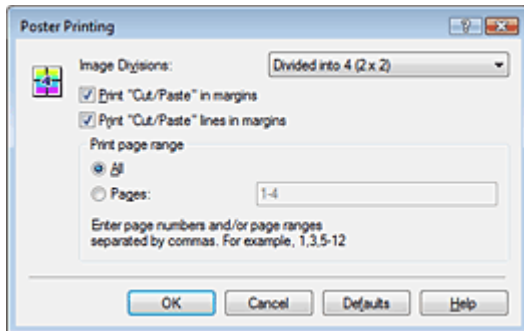

Beeldscheidingen (Image Divisions)

Selecteer het aantal scheidingen (verticaal x horizontaal). Naarmate het aantal scheidingen toeneemt, neemt ook aantal af te drukken pagina's toe zodat er een grotere poster kan worden gemaakt.

"Knippen/Plakken" afdrukken in marges (Print "Cut/Paste" in margins)

Schakel dit selectievakje uit om de woorden "Knippen" en "Plakken" weg te laten.



Opmerking

- Deze functie is mogelijk niet beschikbaar als een bepaald printerstuurprogramma wordt gebruikt.

Lijnen "Knippen/Plakken" afdrukken in marges (Print "Cut/Paste" lines in margins)

Schakel dit selectievakje uit om de kniplijnen weg te laten.

Paginabereik afdrukken (Print page range)

Hiermee geeft u het afdrubbereik op. Selecteer Alle (All) als u alle pagina's wilt afdrukken.

Als u alleen een specifieke pagina wilt afdrukken, selecteert u Pagina's (Pages) en voert u het nummer in van de pagina die u wilt afdrukken. Als u meerdere pagina's wilt opgeven, moet u de paginanummers scheiden door een komma of koppelteken.



Opmerking

- U kunt ook het afdrubbereik opgeven door op de pagina's in het instellingenvoorbeeld te klikken.

5. Voltooi de configuratie

Klik op OK op het tabblad Pagina-instelling (Page Setup).

Het document wordt bij het afdrukken over meerdere pagina's verdeeld.

Als alles is afgedrukt, plakt u de pagina's aan elkaar om zo een poster te maken.

Alleen bepaalde pagina's afdrukken

Als de inkt vager wordt of opraakt tijdens het afdrukken, kunt u als volgt alleen bepaalde pagina's opnieuw afdrukken:

1. Stel het afdrubbereik in

Klik in het instellingenvoorbeeld links op het tabblad Pagina-instelling (Page Setup) achtereenvolgens op de pagina's die u niet wilt afdrukken.

De pagina's waarop u hebt geklikt, worden verborgen en alleen de af te drukken pagina's worden weergegeven.

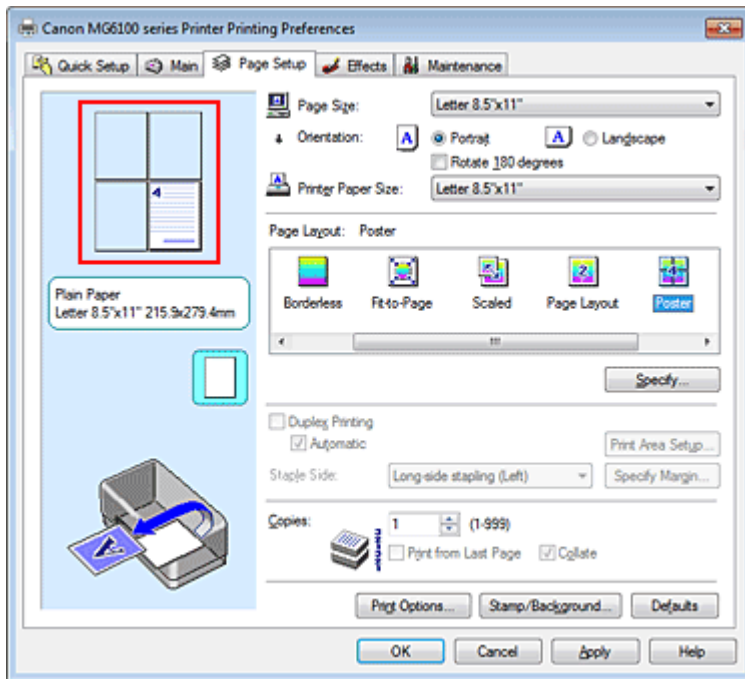

Opmerking

- U kunt de pagina's weer weergeven door er nogmaals op te klikken.
- Klik met de rechtermuisknop op het instellingenvoorbeeld om Alle pagina's afdrukken (Print all pages) of Alle pagina's verwijderen (Delete all pages) te selecteren.

2. Voltooi de configuratie

Klik op OK wanneer u de gewenste pagina's hebt geselecteerd.
Alleen de opgegeven pagina's worden afgedrukt.

Belangrijk

- Als Poster is geselecteerd, zijn Dubbelzijdig afdrukken (Duplex Printing), Zijkant nieten (Staple Side), en Vanaf de laatste pagina afdrukken (Print from Last Page) in grijze letters weergegeven en niet beschikbaar.
- Omdat het document wordt vergroot bij het afdrukken van posters, kan het resultaat korrelig zijn.

[Naar boven ↑](#)

Uitgebreide Handleiding

Uitgebreide Handleiding > Afdrukken vanaf een computer > Afdrukken met andere toepassingen > Verschillende afdrukmethoden > Boekje afdrukken

P402

Boekje afdrukken

Met de functie voor boekjes kunt u afbeeldingsgegevens voor een boekje afdrukken. De gegevens worden afgedrukt op beide zijden van het papier. Bij dit afdruktype wordt ervoor gezorgd dat de pagina's in de juiste volgorde liggen (op paginanummer) wanneer het papier in het midden wordt gevouwen en geniet.

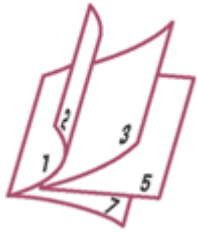

De procedure voor het afdrukken van een boekje is als volgt:

1. Open het eigenschappenvenster van het printerstuurprogramma

2. Stel het afdrukken van een boekje in

Selecteer Boekje (Booklet) in de lijst Pagina-indeling (Page Layout) op het tabblad Pagina-instelling (Page Setup).

De huidige instellingen worden weergegeven in het instellingenvoorbeeld links op het scherm.

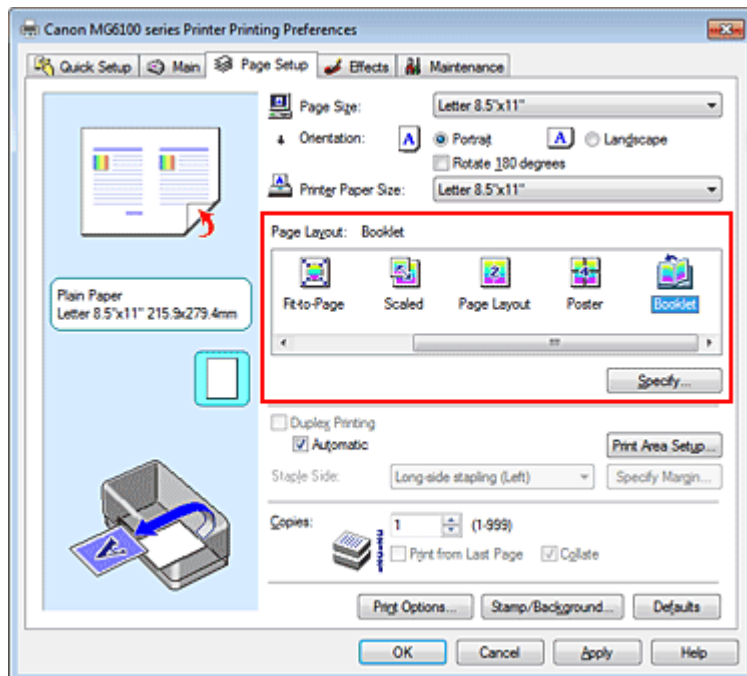

3. Selecteer het papierformaat

Selecteer in de lijst Papierformaat printer (Printer Paper Size) het formaat van het papier dat voor het afdrukken wordt gebruikt.

4. Stel de nietmarge en de breedte van de marge in

Klik op Opgeven... (Specify...), geef de volgende instellingen op in het dialoogvenster Boekje

afdrukken (Booklet Printing) en klik op OK.

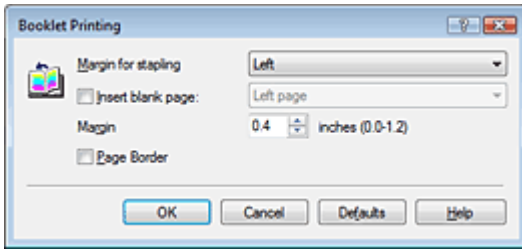

Nietmarge (Margin for stapling)

Selecteer aan welke zijde de nietmarge moet komen wanneer het boekje wordt voltooid.

Lege pagina invoegen (Insert blank page)

Als u één bladzijde leeg wilt laten, schakelt u het selectievakje in en selecteert u de pagina die u leeg wilt laten.

Marge (Margin)

Voer de breedte van de marge in. De opgegeven breedte vanaf het midden van de pagina wordt de nietmarge voor één pagina.

Paginarand (Page Border)

Schakel het selectievakje in als u een paginarand rond elke pagina van het document wilt afdrukken.

5. Voltooi de configuratie

Klik op OK op het tabblad Pagina-instelling (Page Setup).

Wanneer u afdrukt, wordt het document automatisch eerst op één zijde van het papier afgedrukt en vervolgens op de andere zijde.

Wanneer het afdrukken is voltooid, vouwt u het papier in het midden van de marge om het boekje te maken.

Belangrijk

- Boekje (Booklet) kan niet worden geselecteerd als een ander mediumtype dan Normaal papier (Plain Paper), Hagaki A of Hagaki is geselecteerd bij Mediumtype (Media Type) op het tabblad Afdruk (Main).
- Als Boekje (Booklet) is geselecteerd, zijn Dubbelzijdig afdrukken (Duplex Printing), Zijkant nieten (Staple Side), Vanaf de laatste pagina afdrukken (Print from Last Page) en Sorteren (Collate) niet beschikbaar voor selectie.

Opmerking

- De stempel en achtergrond worden niet afgedrukt op de lege vellen die zijn ingevoegd met behulp van de functie Lege pagina invoegen (Insert blank page) van Boekje afdrukken.

[Naar boven](#) 

Uitgebreide Handleiding

Uitgebreide Handleiding > Afdrucken vanaf een computer > Afdrucken met andere toepassingen > Verschillende afdruckmethoden > Dubbelzijdig afdrucken

P007

Dubbelzijdig afdrucken

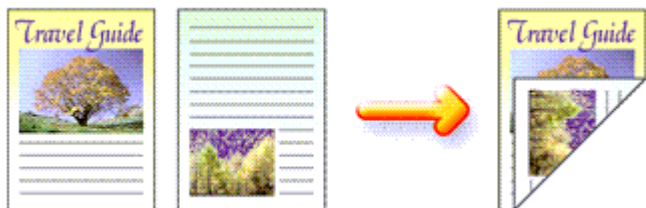

De procedure voor het afdrucken van gegevens op beide zijden van een vel papier is als volgt:
U kunt dubbelzijdig afdrucken ook instellen bij Extra functies (Additional Features) op het tabblad Snel instellen (Quick Setup).

Automatisch dubbelzijdig afdrucken

U kunt ook dubbelzijdig afdrucken zonder dat u het papier zelf hoeft om te draaien.

1. Open het eigenschapsvenster van het printerstuurprogramma
2. Automatisch dubbelzijdig afdrucken instellen

Schakel het selectievakje Dubbelzijdig afdrucken (Duplex Printing) op het tabblad Pagina-instelling (Page Setup) in en controleer of het selectievakje Automatisch (Automatic) is ingeschakeld.

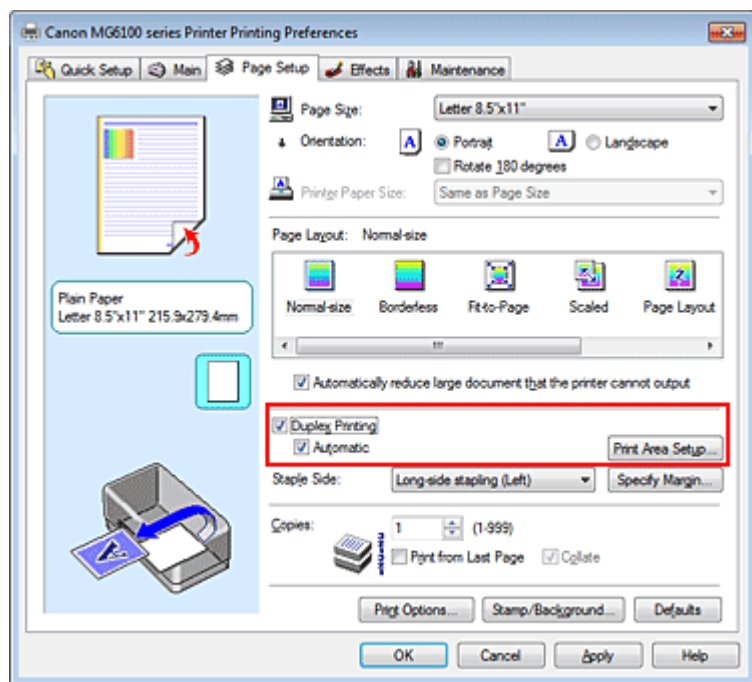

3. Selecteer de indeling

Selecteer Normaal formaat (Normal-size) (of Passend op papier (Fit-to-Page), Op schaal (Scaled) of Pagina-indeling (Page Layout)) in de lijst Pagina-indeling (Page Layout).

4. Stel het afdruckgebied in

Wanneer u dubbelzijdig afdrukken uitvoert, wordt het afdrukgebied van het document iets kleiner dan normaal en is het mogelijk dat het document niet op één pagina past. Klik op **Afdrukgebied instellen...** (Print Area Setup...) en selecteer een van de volgende verwerkingsmethoden.

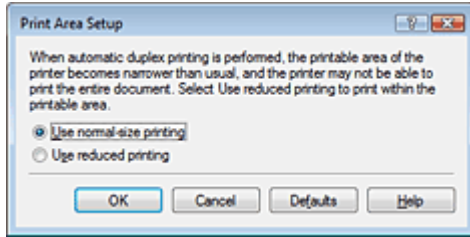

Afdrukken op normaal formaat (Use normal-size printing)

Afdrukken zonder de pagina te verkleinen.

Gereduceerd afdrukken (Use reduced printing)

De pagina enigszins verkleind afdrukken.

5. Geef op aan welke zijde de nietjes moeten komen

Het apparaat selecteert automatisch de beste optie voor Zijkant nieten (Staple Side) op basis van de instellingen voor Afdrukstand (Orientation) en Pagina-indeling (Page Layout). Als u de instelling wilt wijzigen, selecteert u een andere waarde in de lijst.

6. Stel de breedte van de marge in

Klik zo nodig op **Marge instellen...** (Specify Margin...) om de breedte van de marge in te stellen en klik vervolgens op **OK**.

7. Voltooi de configuratie

Klik op **OK** op het tabblad Pagina-instelling (Page Setup).

Wanneer u het afdrukken start, wordt het dubbelzijdig afdrukken gestart.

Handmatig dubbelzijdig afdrukken

U kunt het dubbelzijdig afdrukken handmatig uitvoeren.

1. Open het eigenschapsvenster van het printerstuurprogramma

2. Stel dubbelzijdig afdrukken in

Schakel het selectievakje **Dubbelzijdig afdrukken (Duplex Printing)** in en schakel het selectievakje **Automatisch (Automatic)** uit op het tabblad Pagina-instelling (Page Setup).

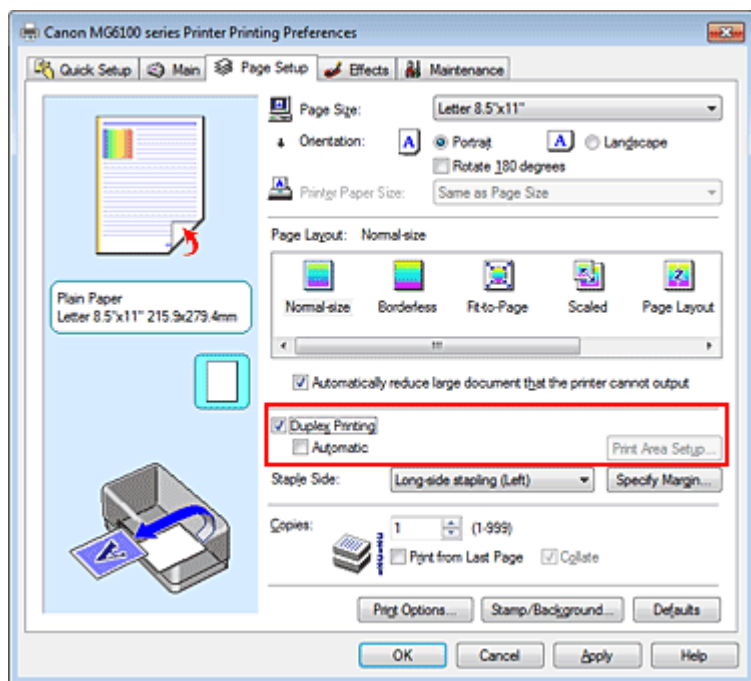

3. Selecteer de indeling

Selecteer Normaal formaat (Normal-size) (of Passend op papier (Fit-to-Page), Op schaal (Scaled) of Pagina-indeling (Page Layout)) in de lijst Pagina-indeling (Page Layout).

4. Geef aan welke zijde de nietjes moeten komen

Het apparaat selecteert automatisch de beste optie voor Zijkant nieten (Staple Side) op basis van de instellingen voor Afdrukstand (Orientation) en Pagina-indeling (Page Layout). Als u de instelling wilt wijzigen, selecteert u een andere waarde in de lijst.

5. Stel de breedte van de marge in

Klik zo nodig op Marge instellen... (Specify Margin...) om de breedte van de marge in te stellen en klik vervolgens op OK.

6. Voltooi de configuratie

Klik op OK op het tabblad Pagina-instelling (Page Setup).

Wanneer u het document afdrukt, wordt dit eerst afgedrukt op één zijde van een vel papier. Nadat één zijde is bedrukt, plaatst u het papier opnieuw, zoals in het bericht wordt weergegeven.

Klik vervolgens op OK om op de andere kant af te drukken.

Belangrijk

- Als een ander mediumtype dan Normaal papier (Plain Paper), Hagaki A of Hagaki is geselecteerd in de lijst Mediumtype (Media Type), is de optie Dubbelzijdig afdrucken (Duplex Printing) niet beschikbaar voor selectie.
- Als Zonder marges (Borderless), Poster of Boekje (Booklet) is geselecteerd in de lijst Pagina-indeling (Page Layout), zijn de opties Dubbelzijdig afdrucken (Duplex Printing) en Zijkant nieten (Staple Side) niet beschikbaar voor selectie.
- Nadat de voorzijde is afgedrukt, wordt gewacht met de achterzijde totdat de inkt droog is (het afdrucken wordt tijdelijk onderbroken). Raak het papier niet aan. U kunt de droogtijd van de inkt wijzigen bij Aangepaste instellingen (Custom Settings) op het tabblad Onderhoud (Maintenance).
- Wanneer u automatisch dubbelzijdig op Hagaki afdrukt, drukt u eerst het adres en vervolgens het bericht af.

Opmerking

- Gebruik bij het automatisch dubbelzijdig afdrucken geen gewoon papier dat kleiner is dan A5. Selecteer ook geen ander mediumtype dan Normaal papier (Plain Paper), Hagaki A of Hagaki in de lijst Mediumtype (Media Type).

- Als tijdens dubbelzijdig afdrukken vegen op de achterzijde van het papier ontstaan, voert u Reiniging onderste plaat (Bottom Plate Cleaning) uit via het tabblad Onderhoud (Maintenance).
-

Verwant onderwerp

➡ De binnenkant van het apparaat reinigen

[Naar boven ↕](#)

Uitgebreide Handleiding

Uitgebreide Handleiding > Afdrukken vanaf een computer > Afdrukken met andere toepassingen > Verschillende afdrukmethoden > Stempel/achtergrond afdrukken

P403

Stempel/achtergrond afdrukken

De functie Stempel (Stamp) of Achtergrond (Background) is mogelijk niet beschikbaar als een bepaald printerstuurprogramma wordt gebruikt.

Met de functie Stempel (Stamp) kunt u een stempel bestaande uit tekst of een bitmap over of achter de documentgegevens afdrukken. Verder kunt u hiermee de datum, tijd en gebruikersnaam afdrukken. Met de functie Achtergrond (Background) kunt u een lichte illustratie achter de documentgegevens afdrukken.

De procedure voor het afdrukken van een stempel/achtergrond is als volgt:

Een stempel afdrukken

"VERTROUWELIJK", "BELANGRIJK" en andere stempels die vaak door bedrijven worden gebruikt, zijn standaard aanwezig.

1. Open het **eigenschapsvenster van het printerstuurprogramma**
2. Klik op Stempel/Achtergrond... (Stamp/Background...) (Stempel... (Stamp...)) op het tabblad Pagina-instelling (Page Setup).

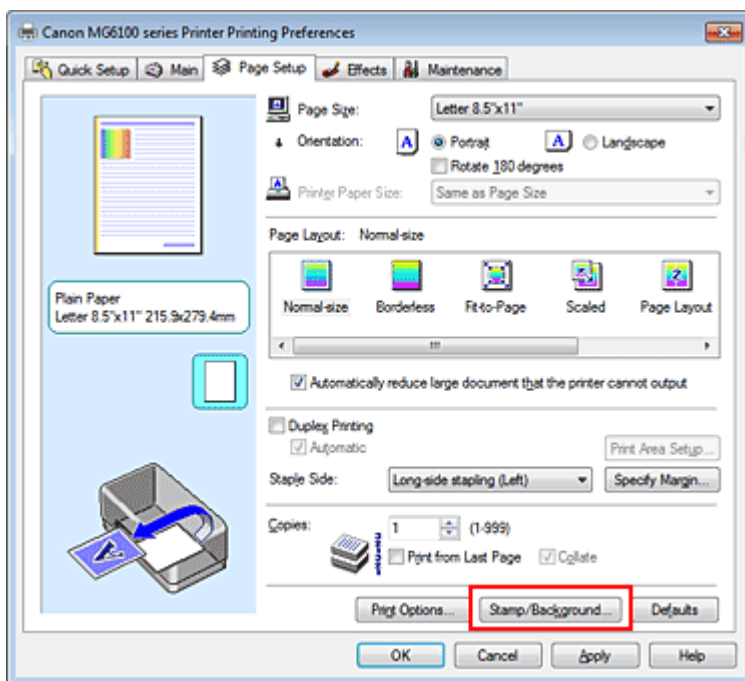

Het dialogvenster Stempel/Achtergrond (Stamp/Background) (Stempel (Stamp)) wordt geopend.

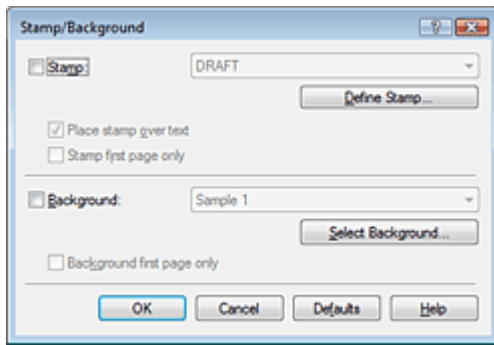

Opmerking

- Bij het XPS-printerstuurprogramma verandert de knop Stempel/Achtergrond... (Stamp/Background...) in de knop Stempel... (Stamp...) en is alleen de stempelfunctie beschikbaar.

3. Selecteer een stempel

Schakel het selectievakje Stempel (Stamp) in en selecteer de gewenste stempel in de lijst. De huidige instellingen worden weergegeven in het instellingenvoorbeeld links op het tabblad Pagina-instelling (Page Setup).

4. Stel de stempelinstellingen in

Geef desgewenst de volgende instellingen op en klik op OK.

De knop Stempel definiëren... (Define Stamp...)

Klik op deze knop als u de tekst, bitmap of positie van de stempel wilt wijzigen (raadpleeg ' [Een stempel registreren](#) ').

Stempel over tekst plaatsen (Place stamp over text)

Schakel dit selectievakje in als u de stempel voorop het document wilt afdrukken.

Opmerking

- De stempel krijgt prioriteit omdat deze over de documentgegevens heen wordt afgedrukt in de gedeelten waar de stempel en de documentgegevens elkaar overlappen. Als dit selectievakje niet is ingeschakeld, wordt de stempel achter de documentgegevens afgedrukt en in overlappende gedeelten mogelijk niet weergegeven (afhankelijk van de gebruikte toepassing).
- De functie Stempel over tekst plaatsen (Place stamp over text) is niet beschikbaar als het XPS-printerstuurprogramma wordt gebruikt. Als het XPS-printerstuurprogramma wordt gebruikt, wordt de stempel gewoonlijk op de voorgrond afgedrukt.

Semitransparante stempel afdrukken (Print semitransparent stamp)

Schakel dit selectievakje in als u een semitransparante stempel op het document wilt afdrukken. Deze functie is alleen beschikbaar als het XPS-printerstuurprogramma wordt gebruikt.

Alleen eerste pagina (Stamp first page only)

Schakel dit selectievakje in als u de stempel alleen op de eerste pagina wilt afdrukken.

5. Voltooi de configuratie

Klik op OK op het tabblad Pagina-instelling (Page Setup).

Wanneer u de gegevens afdrukt, worden deze met de opgegeven stempel afgedrukt.

Een achtergrond afdrukken

Het programma bevat twee bitmapbestanden die als voorbeeld dienen.

1. Open het [eigenschappenvenster van het printerstuurprogramma](#)

2. Klik op Stempel/Achtergrond... (Stamp/Background...) op het tabblad Pagina-instelling (Page Setup)

Het dialoogvenster Stempel/Achtergrond (Stamp/Background) wordt geopend.

3. Selecteer de achtergrond

Schakel het selectievakje Achtergrond (Background) in en selecteer de gewenste achtergrond in de lijst.

De huidige instellingen worden weergegeven in het instellingenvoorbeeld links op het tabblad Pagina-instelling (Page Setup).

4. Stel de achtergrondinstellingen in

Geef desgewenst de volgende instellingen op en klik op OK.

De knop Achtergrond selecteren... (Select Background...)

Klik op deze knop als u een andere achtergrond wilt gebruiken of de opmaak of dichtheid van een achtergrond wilt wijzigen (raadpleeg ' [Afbeltingsgegevens registreren die u als achtergrond wilt gebruiken](#) ').

Achtergrond alleen op eerste pagina (Background first page only)

Schakel dit selectievakje in als u de achtergrond alleen op de eerste pagina wilt afdrukken.

5. Voltooi de configuratie

Klik op OK op het tabblad Pagina-instelling (Page Setup).

Wanneer u de gegevens afdrukt, worden deze met de opgegeven achtergrond afgedrukt.

Belangrijk

- Als Zonder marges (Borderless) is geselecteerd, is de knop Stempel/Achtergrond... (Stamp/Background...) (Stempel... (Stamp...)) niet beschikbaar voor selectie.

Opmerking

- De stempel en achtergrond worden niet afgedrukt op lege vellen die zijn ingevoegd met behulp van de functie Lege pagina invoegen (Insert blank page) van Boekje afdrukken.

Verwante onderwerpen

- ➔ Een stempel registreren
- ➔ Afbeltingsgegevens registreren die u als achtergrond wilt gebruiken



[Naar boven](#) 

Uitgebreide Handleiding

Uitgebreide Handleiding > Afdrukken vanaf een computer > Afdrukken met andere toepassingen > Verschillende afdrukmethoden > Stempel/achtergrond afdrukken > Een stempel registreren

P404

Een stempel registreren

Deze functie is mogelijk niet beschikbaar als een bepaald printerstuurprogramma wordt gebruikt.

U kunt een nieuwe stempel maken en registreren. U kunt ook bepaalde instellingen van een bestaande stempel wijzigen en registreren. Stempels die u niet meer nodig hebt, kunt u op elk gewenst moment verwijderen.

De procedure voor het opslaan van een nieuwe stempel is als volgt:

Een nieuwe stempel registreren

1. Open het eigenschapsvenster van het printerstuurprogramma
2. Klik op Stempel/Achtergrond... (Stamp/Background...) (Stempel... (Stamp...)) op het tabblad Pagina-instelling (Page Setup).

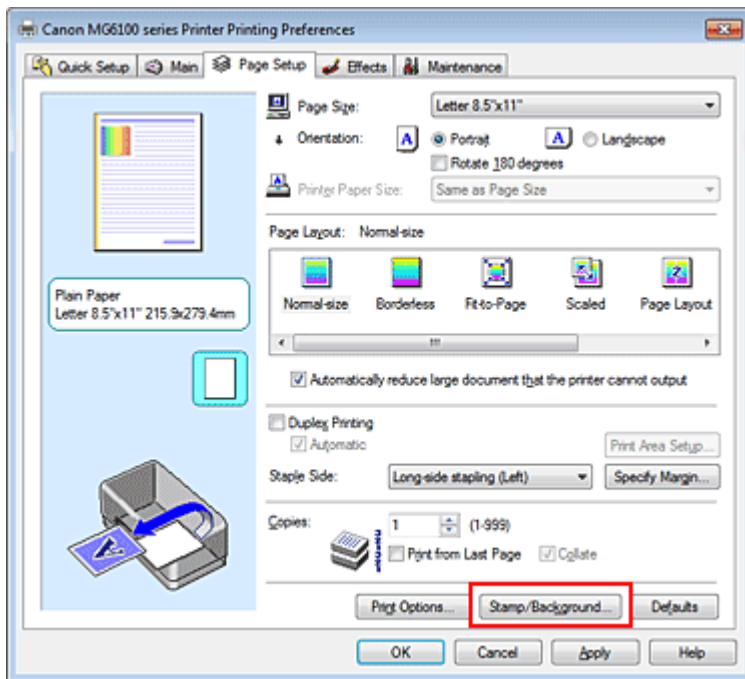

Het dialoogvenster Stempel/Achtergrond (Stamp/Background) (Stempel (Stamp)) wordt geopend.

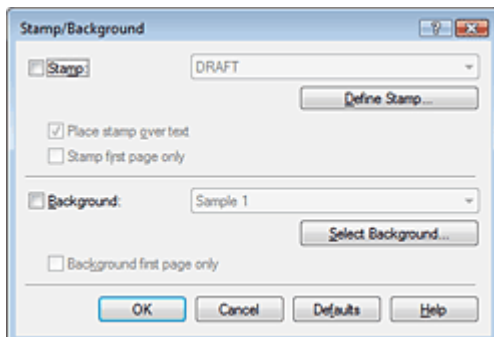

- Bij het XPS-printerstuurprogramma verandert de knop Stempel/Achtergrond... (Stamp/Background...) in de knop Stempel... (Stamp...) en is alleen de stempelfunctie beschikbaar.

3. Klik op Stempel definiëren... (Define Stamp...)

Het dialogvenster Stempelinstellingen (Stamp Settings) wordt geopend.

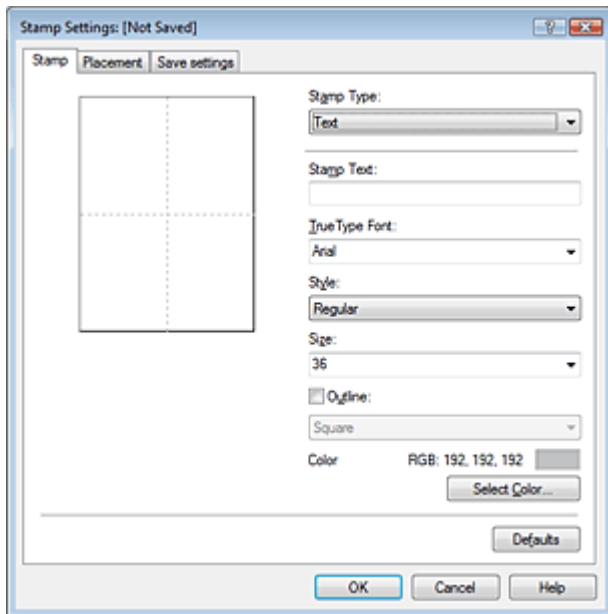

4. Configureer de stempel terwijl u het effect in het voorbeeldvenster bekijkt

• Tabblad Stempel (Stamp)

Selecteer de gewenste Tekst (Text), Bitmap of Datum/tijd/gebruikersnaam (Date/Time/User Name) voor Stempeltype (Stamp Type).

- Als u Tekst (Text) registreert, moeten de tekens al zijn ingevoerd in Stempeltekst (Stamp Text). Wijzig zo nodig de instellingen voor TrueType-lettertype (TrueType Font), Stijl (Style), Grootte (Size) en Contour (Outline). U kunt de kleur van de stempel selecteren door op Kleur selecteren... (Select Color...) te klikken.
- Klik voor Bitmap op Bestand selecteren... (Select File...) en selecteer het te gebruiken bitmapbestand (.bmp). Wijzig zo nodig de instellingen voor Grootte (Size) en Transparant wit gebied (Transparent white area).
- Voor Datum/tijd/gebruikersnaam (Date/Time/User Name) worden de aanmaaktijd en -datum en de gebruikersnaam van het afgedrukte object weergegeven in Stempeltekst (Stamp Text). Wijzig zo nodig de instellingen voor TrueType-lettertype (TrueType Font), Stijl (Style), Grootte (Size) en Contour (Outline). U kunt de kleur van de stempel selecteren door op Kleur selecteren... (Select Color...) te klikken.

► Belangrijk

- Stempeltekst (Stamp Text) is niet beschikbaar als Datum/tijd/gebruikersnaam (Date/Time/User Name) is geselecteerd.

• Tabblad Plaatsing (Placement)

Selecteer de stempelpositie in de lijst Positie (Position). U kunt ook Aangepast (Custom) in de lijst Positie (Position) selecteren en de coördinaten opgeven voor X-positie (X-Position) en Y-positie (Y-Position).

Daarnaast kunt u de stempelpositie wijzigen door de stempel naar het voorbeeldscherm te slepen.

Als u de hoek van de stempelpositie wilt wijzigen, kunt u direct een waarde in het vak Afdrukstand (Orientation) typen.

5. Sla de stempel op

Klik op de tab Instellingen opslaan (Save settings), typ een naam in het vak Naam (Title) en klik vervolgens op Opslaan (Save).
Klik op OK in het bevestigingsbericht.

6. Voltooi de configuratie

Klik op OK. Het dialoogvenster Stempel/Achtergrond (Stamp/Background) (Stempel (Stamp)) wordt opnieuw geopend.
De geregistreerde naam wordt weergegeven in de lijst Stempel (Stamp).

Stempelinstellingen wijzigen en registreren

1. Selecteer de stempel waarvoor u de instellingen wilt wijzigen

Schakel het selectievakje Stempel (Stamp) in het dialoogvenster Stempel/Achtergrond (Stamp/Background) (Stempel (Stamp)) in en selecteer vervolgens de naam van te wijzigen stempel in de lijst Stempel (Stamp).

2. Klik op Stempel definiëren... (Define Stamp...)

Het dialoogvenster Stempelinstellingen (Stamp Settings) wordt geopend.

3. Configureer de stempel terwijl u het effect in het voorbeeldvenster bekijkt

4. Sla de stempel op met overschrijven

Klik op Opslaan overschrijven (Save overwrite) op het tabblad Instellingen opslaan (Save settings). Als u de stempel onder een andere naam wilt opslaan, typt u deze naam in het vak Naam (Title) en klikt u op Opslaan (Save).
Klik op OK in het bevestigingsbericht.

5. Voltooi de configuratie

Klik op OK. Het dialoogvenster Stempel/Achtergrond (Stamp/Background) (Stempel (Stamp)) wordt opnieuw geopend.
De geregistreerde naam wordt weergegeven in de lijst Stempel (Stamp).

Een stempel verwijderen

1. Klik op Stempel definiëren... (Define Stamp...) in het dialoogvenster Stempel/Achtergrond (Stamp/Background) (Stempel (Stamp)).

Het dialoogvenster Stempelinstellingen (Stamp Settings) wordt geopend.

2. Selecteer de stempel die u wilt verwijderen

Selecteer de naam van de stempel die u wilt verwijderen in de lijst Stempels (Stamps) op het tabblad Instellingen opslaan (Save settings). Klik vervolgens op Verwijderen (Delete).
Klik op OK in het bevestigingsbericht.

3. Voltooi de configuratie

Klik op OK. Het dialoogvenster Stempel/Achtergrond (Stamp/Background) (Stempel (Stamp)) wordt opnieuw geopend.



Uitgebreide Handleiding

Uitgebreide Handleiding > Afdrukken vanaf een computer > Afdrukken met andere toepassingen > Verschillende afdrukmethoden > Stempel/achtergrond afdrukken > Afbeldingsgegevens registreren die u als achtergrond wilt gebruiken

P405

Afbeldingsgegevens registreren die u als achtergrond wilt gebruiken

Deze functie is mogelijk niet beschikbaar als een bepaald printerstuurprogramma wordt gebruikt.

U kunt een bitmapbestand (.bmp) selecteren en als een nieuwe achtergrond registreren. U kunt ook bepaalde instellingen van een bestaande achtergrond wijzigen en registreren. Achtergronden die u niet meer nodig hebt, kunt u op elk gewenst moment verwijderen.

De procedure voor het opslaan van afbeeldingsgegevens voor een achtergrond is als volgt:

Een nieuwe achtergrond registreren

1. Open het eigenschappenvenster van het printerstuurprogramma
2. Klik op Stempel/Achtergrond... (Stamp/Background...) op het tabblad Pagina-instelling (Page Setup)

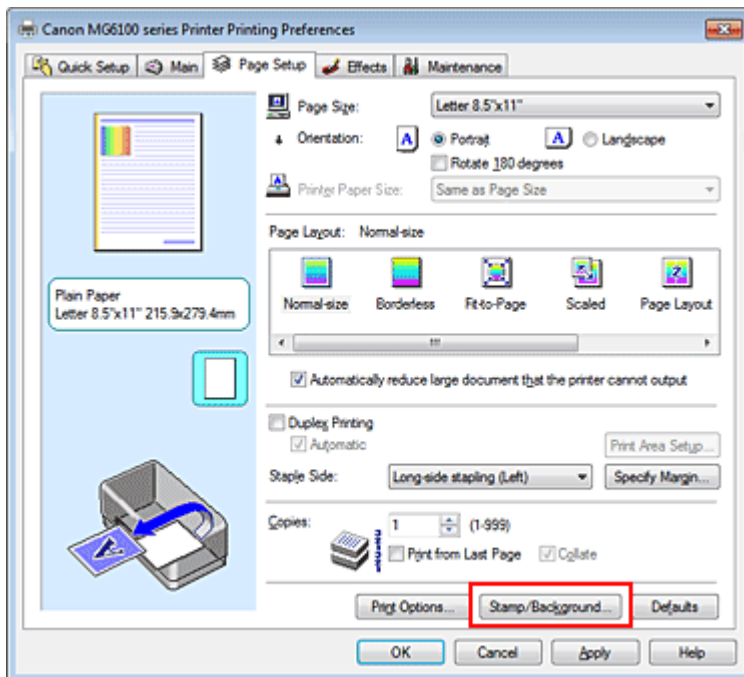

Het dialogvenster Stempel/Achtergrond (Stamp/Background) wordt geopend.

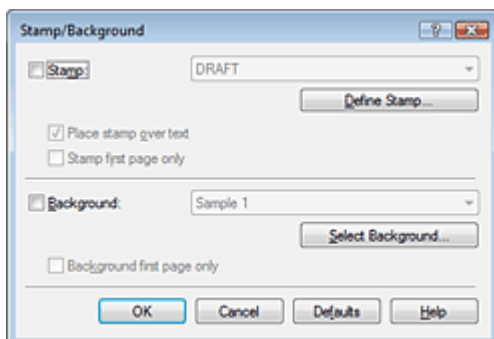

Opmerking

- Bij het XPS-printerstuurprogramma is de knop Stempel/Achtergrond... (Stamp/Background...) vervangen door de knop Stempel... (Stamp...) en is de knop Achtergrond (Background) niet beschikbaar.

3. Klik op Achtergrond selecteren... (Select Background...)

Het dialoogvenster Achtergrondinstellingen (Background Settings) wordt geopend.

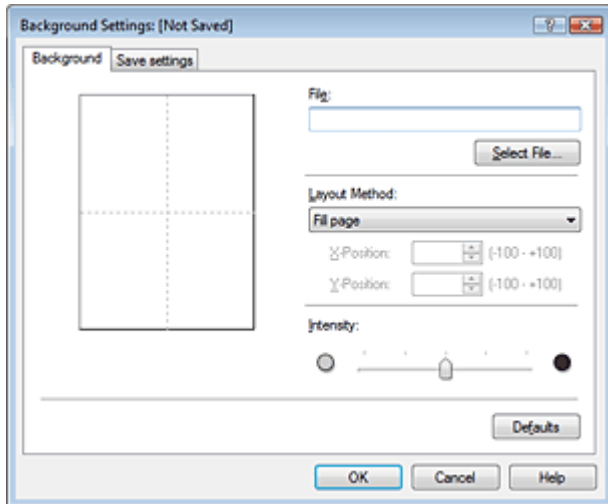

4. Selecteer de afbeeldingsgegevens die u wilt opslaan op de achtergrond

Klik op Bestand selecteren... (Select File...). Selecteer het gewenste bitmapbestand (.bmp) en klik op Openen (Open).

5. Geef de volgende instellingen op wanneer u het voorbeeldvenster controleert:

Lay-outmethode (Layout Method)

Geef aan hoe de afbeeldingsgegevens moeten worden gerangschikt.

Als u Aangepast (Custom) selecteert, kunt u de coördinaten voor de X-positie (X-Position) en de Y-positie (Y-Position) opgeven.

U kunt ook de positie van de achtergrond wijzigen door de afbeelding in het voorbeeldscherm te verslepen.

Intensiteit (Intensity)

Stel de intensiteit van de achtergrond in met de schuifregelaar Intensiteit (Intensity). Voor een lichtere achtergrond schuift u de regelaar naar links. Voor een donkerder achtergrond schuift u de regelaar naar rechts. Als u de achtergrond wilt afdrucken met de intensiteit van de oorspronkelijke bitmap, sleept u de schuifregelaar helemaal naar rechts.

6. Sla de achtergrond op

Klik op de tab Instellingen opslaan (Save settings), typ een naam in het vak Naam (Title) en klik vervolgens op Opslaan (Save).

Klik op OK in het bevestigingsbericht.

7. Voltooi de configuratie

Klik op OK. Het dialoogvenster Stempel/Achtergrond (Stamp/Background) wordt opnieuw geopend. De geregistreerde naam wordt weergegeven in de lijst Achtergrond (Background).

Achtergrondinstellingen wijzigen en registreren

1. Selecteer de achtergrond waarvoor u de instellingen wilt wijzigen

Schakel het selectievakje Achtergrond (Background) in het dialoogvenster Stempel/Achtergrond

(Stamp/Background) in en kies vervolgens de naam van de achtergrond die u wilt wijzigen in de lijst Achtergrond (Background).

2. Klik op Achtergrond selecteren... (Select Background...)

Het dialoogvenster Achtergrondinstellingen (Background Settings) wordt geopend.

3. Stel de items in op het tabblad Achtergrond (Background) terwijl u het voorbeeldvenster bekijkt.

4. Sla de achtergrond op

Klik op Opslaan overschrijven (Save overwrite) op het tabblad Instellingen opslaan (Save settings). Als u de achtergrond onder een andere naam wilt opslaan, voert u deze naam in het vak Naam (Title) in en klikt u op Opslaan (Save). Klik op OK in het bevestigingsbericht.

5. Voltooi de configuratie

Klik op OK. Het dialoogvenster Stempel/Achtergrond (Stamp/Background) wordt opnieuw geopend. De geregistreerde naam wordt weergegeven in de lijst Achtergrond (Background).

Een overbodige achtergrond verwijderen

1. Klik op Achtergrond selecteren... (Select Background...) in het dialoogvenster Stempel/Achtergrond (Stamp/Background)

Het dialoogvenster Achtergrondinstellingen (Background Settings) wordt geopend.

2. Selecteer de achtergrond die u wilt verwijderen

Selecteer de naam van de achtergrond die u wilt verwijderen uit de lijst Achtergronden (Backgrounds) op het tabblad Instellingen opslaan (Save settings) en klik op Verwijderen (Delete). Klik op OK in het bevestigingsbericht.

3. Voltooi de configuratie

Klik op OK. Het dialoogvenster Stempel/Achtergrond (Stamp/Background) wordt opnieuw geopend.



[Naar boven ↕](#)

Uitgebreide Handleiding

Uitgebreide Handleiding > Afdrukken vanaf een computer > Afdrukken met andere toepassingen > Verschillende afdrukmethoden > Een envelop afdrukken

P406

Een envelop afdrukken

Vervang bij het lezen van deze informatie 'Canon IJ-statusmonitor' door 'Canon IJ XPS-statusmonitor' als u het XPS-printerstuurprogramma gebruikt.

Raadpleeg het hoofdstuk 'Papier plaatsen' in de Basis Handleiding voor meer informatie over het plaatsen van enveloppen in het apparaat.

De procedure voor het afdrukken op enveloppen is als volgt:

1. Plaats een envelop in het apparaat

Vouw de envelopflap naar beneden.

Plaats de envelop verticaal in de achterste lade, met de adreszijde naar boven en de flap naar links gericht.

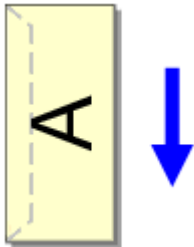

2. Open het eigenschappenvenster van het printerstuurprogramma

3. Selecteer het mediumtype

Selecteer Envelop (Envelope) bij Veelgebruikte instellingen (Commonly Used Settings) op het tabblad Snel instellen (Quick Setup).

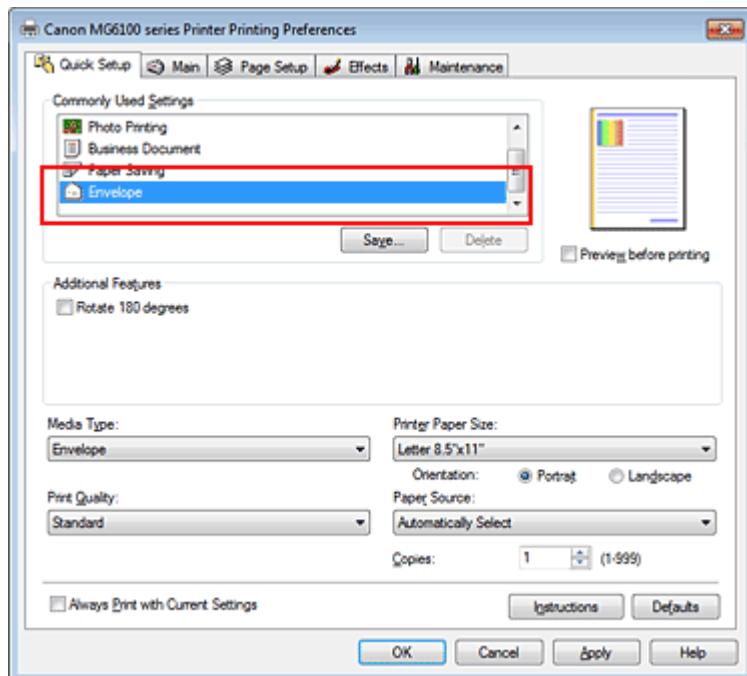

4. Selecteer het papierformaat

Wanneer het dialoogvenster Envelopformaat instellen (Envelope Size Setting) wordt weergegeven, selecteert u Comm.Env. #10, DL Env., Youkei 4 105x235mm of Youkei 6 98x190mm en klikt u op OK.

5. Stel de afdrukstand in

Selecteer Liggend (Landscape) voor Afdrukstand (Orientation) om het adres horizontaal af te drukken.

6. Selecteer de afdrukkwaliteit

Selecteer naar wens Hoog (High) of Standaard (Standard) bij Afdrukkwaliteit (Print Quality).

7. Voltooi de configuratie

Klik op OK.

Wanneer u de afdruk uitvoert, worden de gegevens afgedrukt op de envelop.

Belangrijk

- Wanneer u de afdruk op de envelop uitvoert, worden ondersteunende berichten weergegeven. Als u de berichten wilt verbergen, schakelt u het selectievakje Dit bericht niet meer weergeven. (Do not show this message again.) in. Als u de berichten weer wilt weergeven, klikt u op de knop Printerstatus weergeven... (View Printer Status...) op het tabblad Onderhoud (Maintenance) en start u de Canon IJ-statusmonitor. Klik vervolgens op Envelop afdrukken (Envelope Printing) vanuit Gidsbericht weergeven (Display Guide Message) in het menu Optie (Option) en schakelt u de instelling in.

[Naar boven](#) 

Uitgebreide Handleiding

Uitgebreide Handleiding > Afdrukken vanaf een computer > Afdrukken met andere toepassingen > Verschillende afdrukmethoden > Van papierbron wisselen zodat deze overeenkomt met het doel

P008

Van papierbron wisselen zodat deze overeenkomt met het doel

Dit apparaat heeft twee papierbronnen, een achterste lade en een cassette.

U kunt het afdrukken vereenvoudigen door een papierbron te selecteren die overeenkomt met uw afdrukomgeving en doelstellingen.

De procedure voor het instellen van de papierbron is als volgt:

U kunt ook de papierbron instellen op het tabblad Snel instellen (Quick Setup).

1. Open het **eigenschappenvenster van het printerstuurprogramma**
2. Selecteer de papierbron

Selecteer de papierbron die geschikt is voor uw doel in de lijst Papierbron (Paper Source) op het tabblad Afdruk (Main).

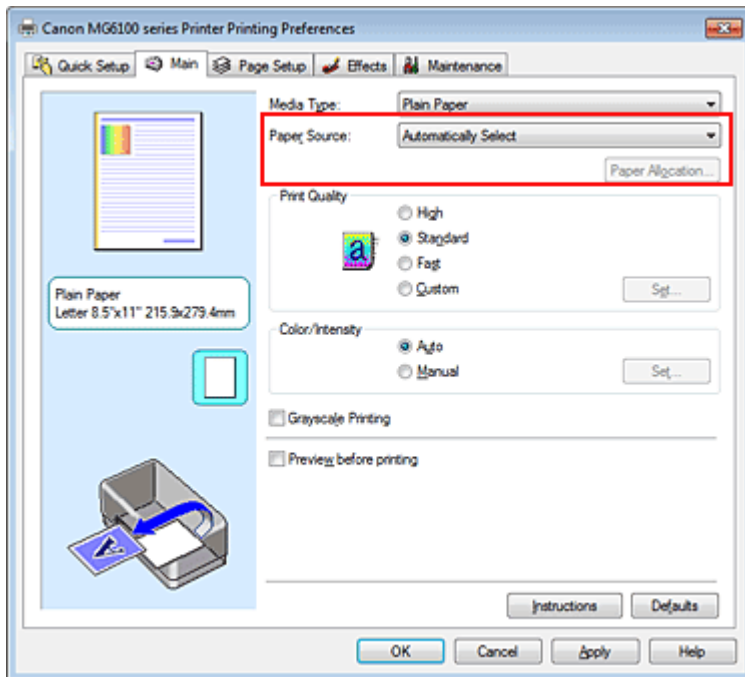

Automatisch selecteren (Automatically Select)

Normaal papier waarvoor Paginaformaat (Page Size) is ingesteld op Letter 8.5"x11", A5, A4 of B5 wordt ingevoerd vanuit de cassette. Normaal papier in andere formaten en andere papiersoorten dan gewoon papier worden ingevoerd vanuit de achterste lade.

Achterste lade (Rear Tray)

Het papier wordt altijd ingevoerd vanuit de achterste lade ingevoerd.

Cassette

Papier wordt altijd ingevoerd vanuit de cassette.

Belangrijk

- Normaal papier dat niet het formaat Letter 8.5"x11", A5, A4 of B5 heeft, en andere papiersoorten dan gewoon papier kunnen niet vanuit de cassette worden ingevoerd.

Doorl. autom. invoer (Continuous Autofeed)

Wanneer het papier in de geselecteerde papierbron op raakt, schakelt de printer automatisch over

naar de andere papierbron.

Als u grote hoeveelheden gegevens afdrukt, plaatst u gewoon papier van hetzelfde formaat in de achterste lade en de cassette. Als het papier in één papierbron op raakt, schakelt de printer vervolgens automatisch over naar de andere papierbron en hoeft u dus minder vaak papier te plaatsen.

Belangrijk

- Doorl. autom. invoer (Continuous Autofeed) is niet beschikbaar wanneer ander papier dan Normaal papier (Plain Paper) is geselecteerd bij Mediumtype (Media Type).
- Het papier wordt ingevoerd vanuit de papierbron die is gebruikt tijdens de laatste keer dat Doorl. autom. invoer (Continuous Autofeed) was geselecteerd en het afdrukken werd voltooid. Laad daarom hetzelfde papier in de achterste lade en de cassette.

Papiertoewijzing (Paper Allocation)

Wanneer het mediumtype voor de afrukgegevens gewoon papier is en het papierformaat overeenkomt met de instellingen voor papiertoewijzing, wordt het papier automatisch vanuit de cassette ingevoerd. Als dit niet het geval is, wordt het papier ingevoerd vanuit de achterste lade.

Als u de instellingen voor papiertoewijzing wilt wijzigen, klikt u op Papiertoewijzing... (Paper Allocation...), geeft u het Papierformaat (Paper Size) van het papier in de cassette op en klikt u op OK.

Wanneer u papier dat vaak wordt gebruikt, zoals gewoon papier, in de cassette plaatst, worden andere soorten papier vanuit de achterste lade ingevoerd, dus hoeft u minder vaak papier te plaatsen.

3. Voltooi de configuratie

Klik op OK.

Bij het afdrukken wordt het papier in de opgegeven papierbron gebruikt.

[Naar boven ↕](#)

Uitgebreide Handleiding

Uitgebreide Handleiding > Afdrukken vanaf een computer > Afdrukken met andere toepassingen > Verschillende afdrukmethoden > Afdrukresultaten weergeven vóór het afdrukken

P009

Afdrukresultaten weergeven vóór het afdrukken

Vervang bij het lezen van deze informatie 'Canon IJ-statusmonitor' door 'Canon IJ XPS-statusmonitor' als u het XPS-printerstuurprogramma gebruikt.

U kunt de afdrukresultaten vóór het afdrukken bekijken en controleren.

De procedure voor het bekijken van een afdrukvoorbeeld is als volgt:

U kunt de weergave van het afdrukresultaat ook instellen op het tabblad Snel instellen (Quick Setup).

1. Open het eigenschapsvenster van het printerstuurprogramma
2. Stel het voorbeeld in

Schakel het selectievakje Afdrukvoorbeeld (Preview before printing) in op het tabblad Afdruk (Main).

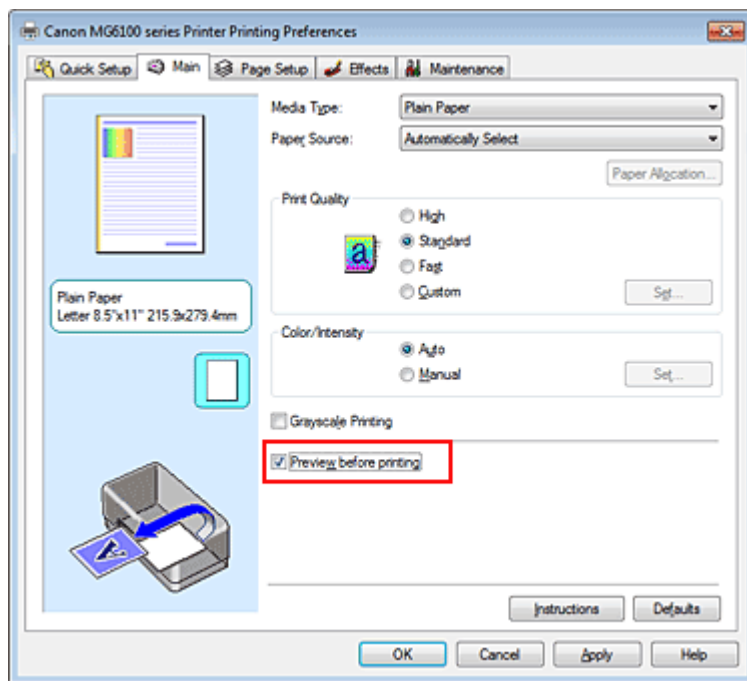

3. Voltooi de configuratie

Klik op OK.

Tijdens het afdrukken wordt het Canon IJ-voorbeeld geopend en worden de afdrukresultaten weergegeven.

Verwant onderwerp

➔ Canon IJ-afdrukvoorbeeld

Naar boven ↕

Uitgebreide Handleiding

Uitgebreide Handleiding > Afdrukken vanaf een computer > Afdrukken met andere toepassingen > Verschillende afdrukmethoden > Papierformaat instellen (aangepast formaat)

P010

Papierformaat instellen (aangepast formaat)

U kunt de hoogte en breedte van het papier opgeven als u het formaat niet kunt selecteren bij Paginaformaat (Page Size). Een dergelijk papierformaat wordt een aangepast formaat genoemd.

De procedure voor het opgeven van een aangepast papierformaat is als volgt:

U kunt een aangepast formaat ook instellen bij Papierformaat printer (Printer Paper Size) op het tabblad Snel instellen (Quick Setup).

1. Stel het aangepaste formaat in de toepassing in

Gebruik de functie Papierformaat in de toepassing om het aangepaste papierformaat op te geven.

Belangrijk

- Als de toepassing waarmee het document is gemaakt een functie heeft voor het opgeven van de hoogte en breedte, geeft u de waarden op met de toepassing. Als de toepassing deze functie niet heeft of als het document niet correct wordt afgedrukt, gebruikt u het printerbesturingsbestand om de waarden in te stellen.

2. Open het eigenschappenvenster van het printerstuurprogramma

3. Selecteer het papierformaat

Selecteer Aangepast... (Custom...) voor Paginaformaat (Page Size) op het tabblad Pagina-instelling (Page Setup).

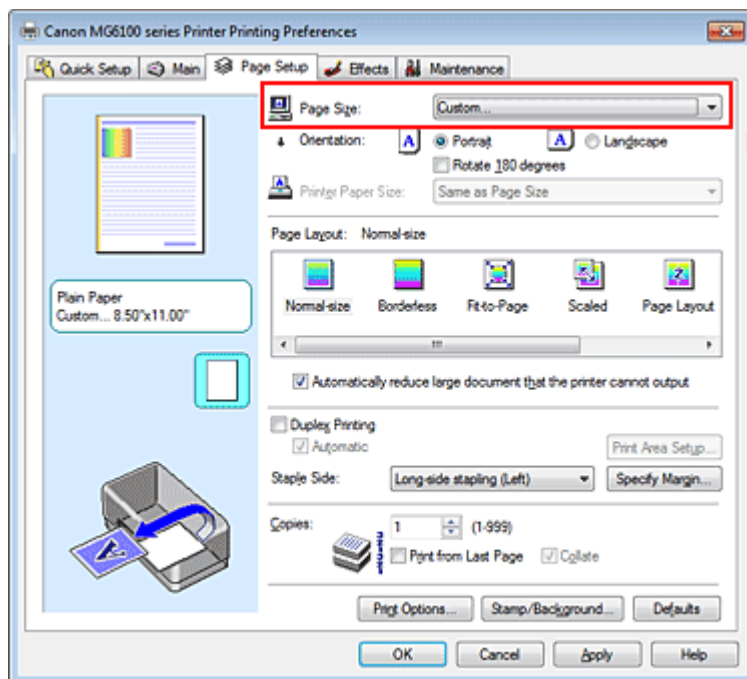

Het dialoogvenster Aangepast papierformaat (Custom Paper Size) wordt geopend.

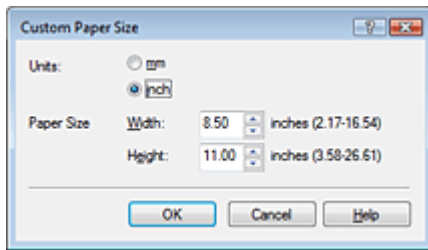

4. Stel het aangepaste papierformaat in

Geef de Eenheden (Units) op en voer de Breedte (Width) en Hoogte (Height) van het te gebruiken papier in. Klik vervolgens op OK.

5. Voltooi de configuratie

Klik op OK op het tabblad Pagina-instelling (Page Setup).

Wanneer u de gegevens afdrukt, worden deze met het opgegeven papierformaat afgedrukt.

[Naar boven ↕](#)

Uitgebreide Handleiding

Uitgebreide Handleiding > Afdrukken vanaf een computer > Afdrukken met andere toepassingen > De afdrukkwaliteit wijzigen en afbeeldingsgegevens corrigeren

De afdrukkwaliteit wijzigen en afbeeldingsgegevens corrigeren

- ➔ Een combinatie van afdrukkwaliteit en halftoningmethode selecteren
- ➔ Een kleurendocument monochroom afdrukken
- ➔ Tint aanpassen
- ➔ Kleurcorrectie opgeven
- ➔ Een optimale foto van afbeeldingsgegevens afdrukken
- ➔ Het ICC-profiel interpreteren
- ➔ De kleuren aanpassen met het printerbesturingsbestand
- ➔ Afdrukken met ICC-profielen
- ➔ De kleurbalans aanpassen
- ➔ De helderheid aanpassen
- ➔ De intensiteit aanpassen
- ➔ Het contrast aanpassen
- ➔ Een illustratie simuleren
- ➔ Afbeeldingsgegevens weergeven in een enkele kleur
- ➔ Afbeeldingsgegevens weergeven in levendige kleuren
- ➔ Gekartelde randen verwijderen
- ➔ Kleureigenschappen wijzigen om kleuren te verbeteren
- ➔ Ruis in foto's reduceren

[Naar boven ↑](#)

Uitgebreide Handleiding

Uitgebreide Handleiding > Afdrukken vanaf een computer > Afdrukken met andere toepassingen > De afdrukkwaliteit wijzigen en afbeeldingsgegevens corrigeren > Een combinatie van afdrukkwaliteit en halftoningmethode selecteren

P011

Een combinatie van afdrukkwaliteit en halftoningmethode selecteren

U kunt de gecombineerde weergavemethode voor het kwaliteitsniveau en de halftoningmethode gebruikt afzonderlijk instellen.



De procedure voor het instellen van een afdrukkwaliteit en halftoningmethode is als volgt:

1. Open het eigenschapsvenster van het printerstuurprogramma
2. Selecteer de afdrukkwaliteit

Selecteer Aangepast (Custom) voor Afdrukkwaliteit (Print Quality) op het tabblad Afdruk (Main) en klik op Instellen... (Set...).

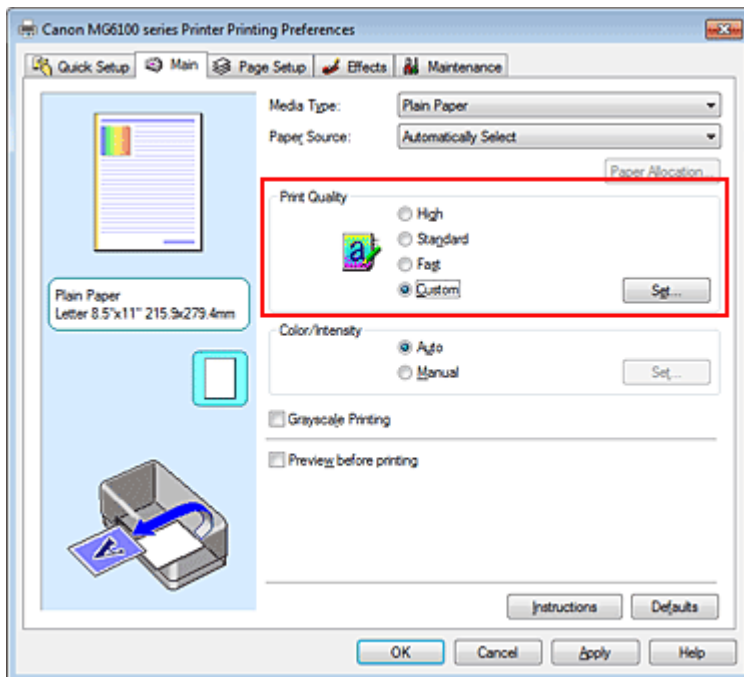

Het dialoogvenster Aangepast (Custom) wordt geopend.

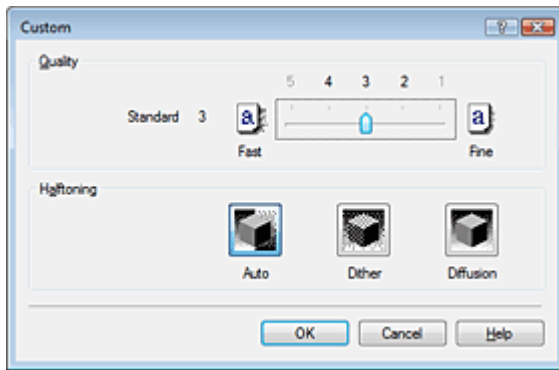

3. Stel de afdrukkwaliteit en halftoningmethode in

Verplaats de schuifregelaar Kwaliteit (Quality) naar het gewenste kwaliteitsniveau. Selecteer de methode in Halftoning en klik op OK.

Opmerking

- Halftonen zijn de kleurschakeringen tussen de donkerste kleur en de helderste kleur. De kleurschakeringen worden bij het afdrukken vervangen door een verzameling kleine punten die de halftonen voorstellen. Als u Auto selecteert, worden de gegevens afgedrukt met de optimale halftoningmethode voor de geselecteerde afdrukkwaliteit. Bij Dithering (Dither) worden de punten volgens vaste regels gerangschikt om de halftonen te produceren. Bij Diffusie (Diffusion) worden de punten willekeurig gerangschikt om halftonen te produceren.

4. Voltooi de configuratie

Klik op OK op het tabblad Afdruk (Main).

Wanneer u de gegevens afdrukt, worden het opgegeven kwaliteitsniveau en de opgegeven halftoningmethode gebruikt.

Belangrijk

- Bepaalde kwaliteitsniveaus en halftoningmethoden kunnen niet worden geselecteerd bij bepaalde instellingen voor Mediumtype (Media Type).

Opmerking

- Als een deel niet wordt afgedrukt, kunt u dit mogelijk oplossen door Diffusie (Diffusion) te selecteren bij Halftoning.

Verwante onderwerpen

- ➔ [Kleurcorrectie opgeven](#)
- ➔ [De kleurbalans aanpassen](#)
- ➔ [De helderheid aanpassen](#)
- ➔ [De intensiteit aanpassen](#)
- ➔ [Het contrast aanpassen](#)

Uitgebreide Handleiding

Uitgebreide Handleiding > Afdrucken vanaf een computer > Afdrucken met andere toepassingen > De afdrukkwaliteit wijzigen en afbeeldingsgegevens corrigeren > Een kleurendocument monochroom afdrucken

P012

Een kleurendocument monochroom afdrucken

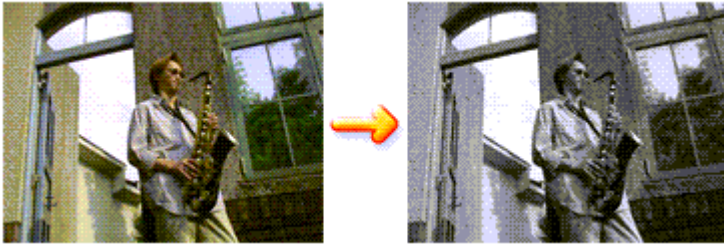

De procedure voor het monochroom afdrucken van een kleurendocument is als volgt:

U kunt afdrucken in grijstinten instellen ook bij Extra functies (Additional Features) op het tabblad Snel instellen (Quick Setup).

1. Open het eigenschappenvenster van het printerstuurprogramma
2. Stel afdrucken in grijstinten in

Schakel het selectievakje Afdrucken in grijstinten (Grayscale Printing) op het tabblad Afdruk (Main) in.

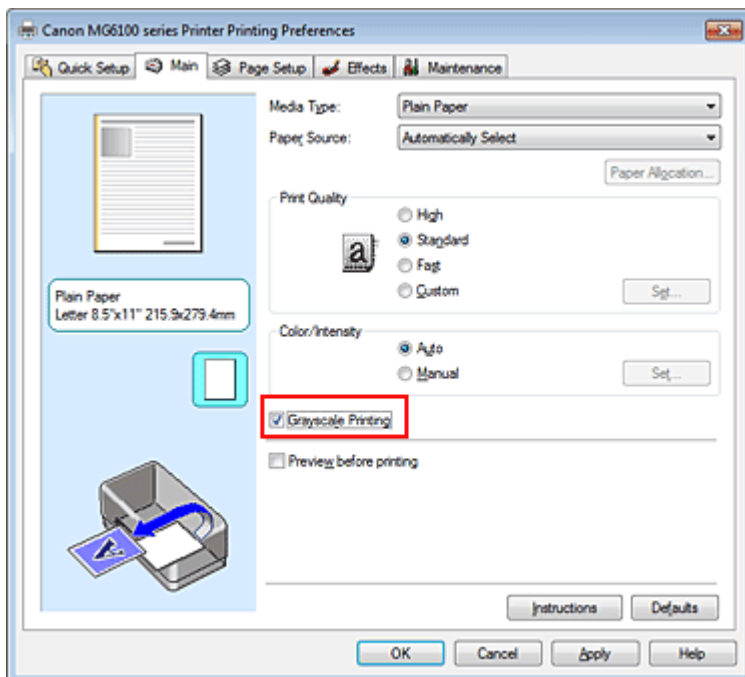

3. Voltooi de configuratie

Klik op OK.

Wanneer u de afdruk uitvoert, wordt het document geconverteerd naar grijstinten. Hierdoor kunt u het kleurendocument monochroom afdrucken.

Belangrijk

- Als het selectievakje Afdrucken in grijstinten (Grayscale Printing) is ingeschakeld, worden de afbeeldingsgegevens verwerkt als sRGB-gegevens. In dit geval kunnen de afgedrukte kleuren verschillen van de kleuren in de oorspronkelijke afbeelding.

Wanneer u de functie Afdrukken in grijstinten gebruikt om Adobe RGB-gegevens af te drukken, converteert u de gegevens naar sRGB-gegevens in een toepassing.

Opmerking

- Tijdens het Afdrukken in grijstinten (Grayscale Printing) worden zowel grijze inkt, kleureninkt als zwarte inkt gebruikt.

Verwant onderwerp

[➔ Tint aanpassen](#)

[Naar boven ↕](#)

Uitgebreide Handleiding

Uitgebreide Handleiding > Afdrukken vanaf een computer > Afdrukken met andere toepassingen > De afdrukkwaliteit wijzigen en afbeeldingsgegevens corrigeren > Tint aanpassen

P045

Tint aanpassen

Wanneer u zwart-wit foto's afdrukt kunt u koele effecten of koele kleuren en warme effecten of warme kleuren produceren.



Tint (Tone) is ingesteld op Koel (Cool)



Tint (Tone) is ingesteld op standaard



Tint (Tone) is ingesteld op Warm

De procedure voor het aanpassen van de tint is als volgt:

1. Open het eigenschapsvenster van het printerstuurprogramma

2. Selecteer het mediumtype

Selecteer Glossy Foto Papier Extra II (Photo Paper Plus Glossy II), Professioneel Foto Platinum (Photo Paper Pro Platinum), Photo Paper Plus Halfglans (Photo Paper Plus Semi-gloss), Fine Art "Photo Rag" of Overig Fine Art-papier (Other Fine Art Paper) voor het Mediumtype (Media Type) op het tabblad Afdruk (Main).

3. Stel afdrukken in grijstinten in

Schakel het selectievakje Afdrukken in grijstinten (Grayscale Printing) in.

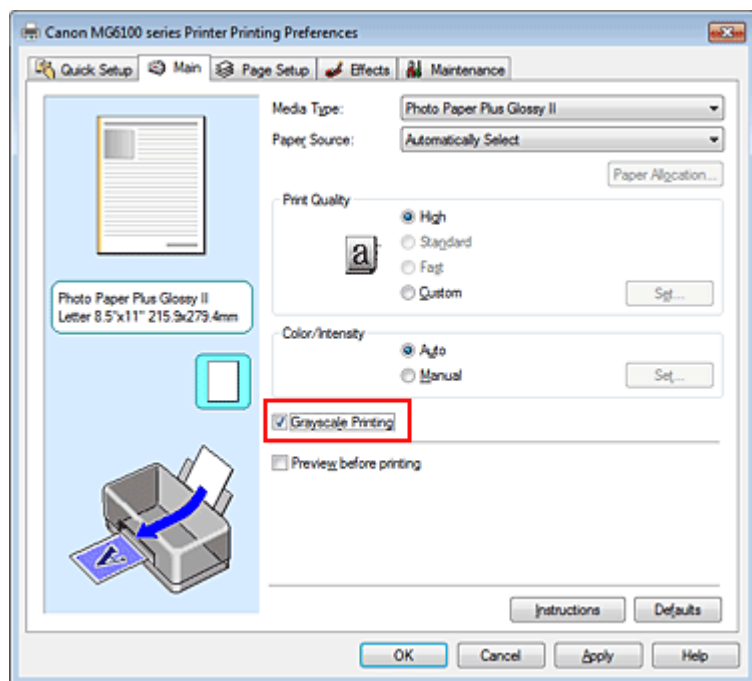

4. Selecteer de handmatige kleuraanpassing

Selecteer Handmatig (Manual) voor Kleur/Intensiteit (Color/Intensity) en klik op Instellen... (Set...). Het dialoogvenster Handmatige kleuraanpassing (Manual Color Adjustment) wordt geopend.

5. Monochrome kleuren aanpassen

U kunt de schuifregelaar voor Tint (Tone) naar rechts schuiven om de warme kleuren naar voren te brengen (Warm), en u kunt de schuifregelaar naar links schuiven om de koele kleuren naar voren te brengen (Koel).

U kunt ook rechtstreeks een waarde invoeren voor de schuifregelaar. Voer een waarde in tussen -50 en 50.

Nadat u de tinten hebt aangepast klikt u op OK.

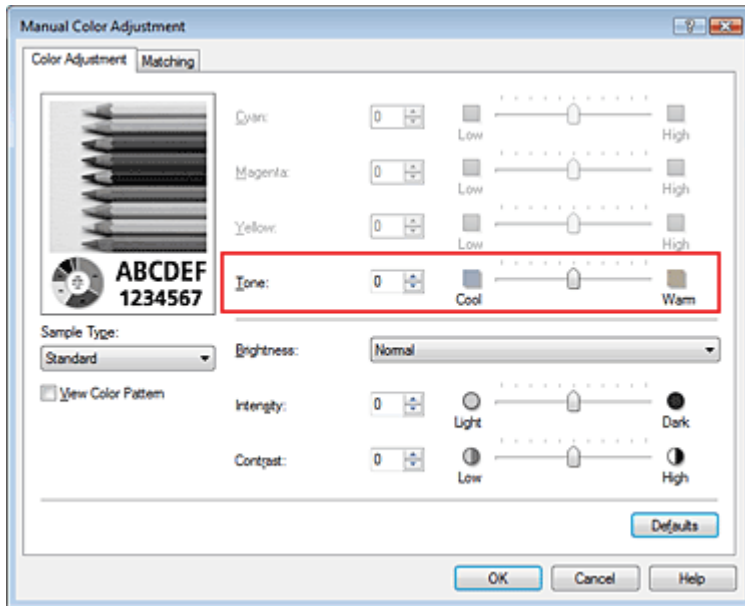

6. Voltooi de configuratie

Klik op OK op het tabblad Afdruk (Main).

Wanneer u de afdruk uitvoert, wordt het kleurendocument geconverteerd naar grijs tinten met aangepaste tinten. Hierdoor kunt u het kleurendocument monochroom afdrukken.

Verwante onderwerpen

- ➔ Een kleurendocument monochroom afdrukken
- ➔ De helderheid aanpassen
- ➔ De intensiteit aanpassen
- ➔ Het contrast aanpassen

[Naar boven ↑](#)

Uitgebreide Handleiding

Uitgebreide Handleiding > Afdrukken vanaf een computer > Afdrukken met andere toepassingen > De afdrukkwaliteit wijzigen en afbeeldingsgegevens corrigeren > Kleurcorrectie opgeven

P013

Kleurcorrectie opgeven

U kunt de methode voor kleurcorrectie aanpassen aan het type document dat u wilt afdrukken. Normaal gesproken worden de kleuren aangepast met behulp van Canon Digital Photo Color, zodat de gegevens worden afgedrukt met kleurtinten waaraan de meeste mensen de voorkeur geven. Deze methode is geschikt voor het afdrukken van sRGB-gegevens.

Als u zodanig wilt afdrukken dat de kleuruimte (Adobe RGB of sRGB) van de afbeeldingsgegevens effectief wordt gebruikt, selecteert u ICM of ICC-profielvergelijking (ICC Profile Matching). Als u een toepassing wilt gebruiken om een ICC-afdrukprofiel op te geven, selecteert u Geen (None).

De procedure voor het opgeven van de kleurcorrectie is als volgt:

U kunt kleurcorrectie ook instellen op het tabblad Snel instellen (Quick Setup) door Foto afdrukken (Photo Printing) te kiezen onder Veelgebruikte instellingen (Commonly Used Settings) en vervolgens Kleur/intensiteit handmatig aanpassen (Color/Intensity Manual Adjustment) te kiezen onder Extra functies (Additional Features).

1. Open het eigenschapsvenster van het printerstuurprogramma
2. Selecteer de handmatige kleuraanpassing

Selecteer op het tabblad Afdruk (Main) de optie Handmatig (Manual) voor Kleur/Intensiteit (Color/Intensity) en klik op Instellen... (Set...).

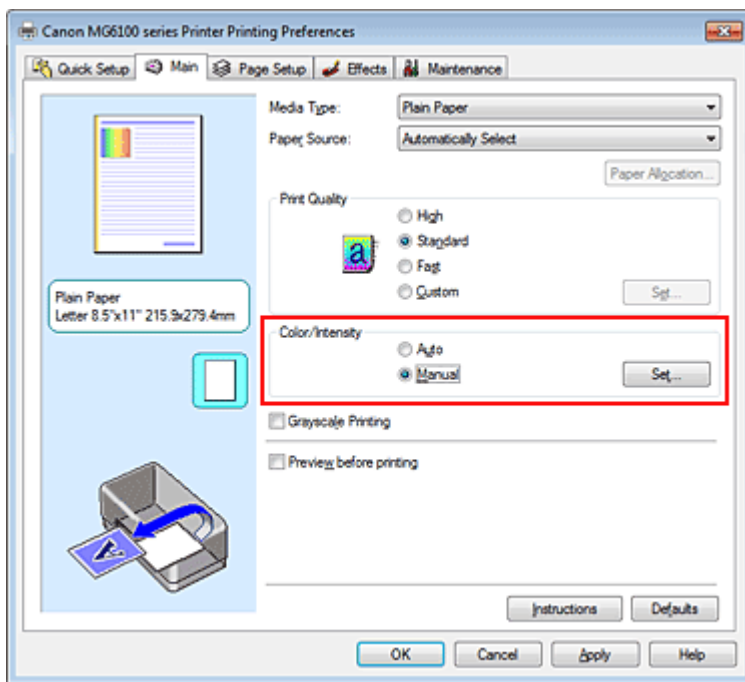

Het dialogvenster Handmatige kleuraanpassing (Manual Color Adjustment) wordt geopend.

3. Selecteer de kleurcorrectie

Klik op de tab Afstemming (Matching), selecteer de instelling voor Kleurcorrectie (Color Correction) die overeenkomt met uw doel en klik op OK.

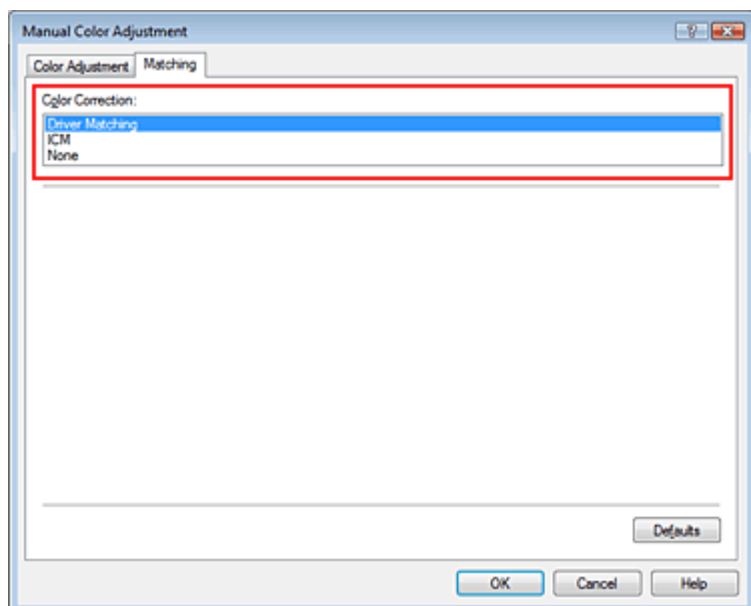

Driververgelijking (Driver Matching)

Door gebruik te maken van Canon Digital Photo Color kunt u sRGB-gegevens afdrukken met kleurtinten waaraan de meeste mensen de voorkeur geven.

Driververgelijking (Driver Matching) is de standaardinstelling voor kleurcorrectie.

ICM/ICC-profielvergelijking (ICC Profile Matching)

Past de kleuren aan volgens een ICC-profiel tijdens het afdrukken.

Geef op welk invoerprofiel moet worden gebruikt.

Geen (None)

Er wordt geen kleurcorrectie uitgevoerd door het printerbesturingsbestand. Selecteer deze instelling als u een afzonderlijk gemaakt ICC-afdrukprofiel of een profiel voor speciaal Canon-papier in een toepassing gebruikt om gegevens af te drukken.

4. Voltooi de configuratie

Klik op OK op het tabblad Afdruk (Main).

Wanneer u de gegevens afdruckt, worden deze met de opgegeven methode voor kleurcorrectie afgedrukt.

Belangrijk

- Als ICM in de toepassing is uitgeschakeld, is ICM niet beschikbaar voor Kleurcorrectie (Color Correction) en is het mogelijk dat de afbeeldingsgegevens niet correct worden afgedrukt.
- Als het selectievakje Afdrukken in grijstinten (Grayscale Printing) op het tabblad Afdruk (Main) is ingeschakeld, is Kleurcorrectie (Color Correction) niet beschikbaar voor selectie.

Verwante onderwerpen

- ➔ Een optimale foto van afbeeldingsgegevens afdrukken
- ➔ Het ICC-profiel interpreteren
- ➔ De kleuren aanpassen met het printerbesturingsbestand
- ➔ Afdrukken met ICC-profielen



Uitgebreide Handleiding

Uitgebreide Handleiding > Afdrukken vanaf een computer > Afdrukken met andere toepassingen > De afdrukkwaliteit wijzigen en afbeeldingsgegevens corrigeren > Kleurcorrectie opgeven > Een optimale foto van afbeeldingsgegevens afdrukken

P014

Een optimale foto van afbeeldingsgegevens afdrukken

Wanneer mensen foto's afdrukken die met een digitale camera zijn gemaakt, krijgen zij soms het gevoel dat de afgedrukte kleuren anders zijn dan de kleuren in de oorspronkelijke foto of de kleuren op het scherm.

Om een afdruk te krijgen die de gewenste kleurtinten zo dicht mogelijk benadert, moet u een afdrukmethode kiezen die geschikt is voor de gebruikte software of het doel van de afdruk.

Kleurbeheer

Digitale camera's, scanners, beeldschermen en printers verwerken kleuren niet op dezelfde manier. Met kleurbeheer (kleurafstemming) kunnen 'kleuren' van verschillende apparaten via een gemeenschappelijke kleurruimte worden verwerkt. Windows heeft een ingebouwd kleurbeheersysteem, ICM.

Adobe RGB en sRGB zijn veelgebruikte kleurruimten. Adobe RGB is een bredere kleurruimte dan sRGB.

Met ICC-profielen kunnen de 'kleuren' van verschillende apparaten naar een gemeenschappelijke kleurruimte worden geconverteerd. Door gebruik te maken van een ICC-profiel en kleurbeheer kunt u de kleurruimte van afbeeldingsgegevens afstemmen op het kleurproductiegebied dat de printer kan produceren.

Een afdrukmethode kiezen die geschikt is voor de afbeeldingsgegevens

De aanbevolen afdrukmethode is afhankelijk van de kleurruimte (Adobe RGB of sRGB) van de afbeeldingsgegevens of de toepassing die wordt gebruikt. Er zijn twee afdrukmethoden die vaak worden gebruikt. Controleer de kleurruimte (Adobe GRB of sRGB) van de afbeeldingsgegevens en de toepassing die wordt gebruikt, en selecteer vervolgens de geschikte afdrukmethode.

De kleuren aanpassen met het printerbesturingsbestand

In dit gedeelte wordt de procedure beschreven voor het afdrukken van sRGB-gegevens met behulp van de kleurcorrectiefunctie van het printerbesturingsbestand.

- **Afdrukken met Canon Digital Photo Color**

De printer drukt gegevens af in kleurtinten waaraan veel mensen de voorkeur geven; de originele kleuren van de afbeelding worden weergegeven en driedimensionale effecten en hoge, scherpe contrasten worden gegenereerd.

- **Afdrukken door de bewerkingen en verbeteringen van een toepassing rechtstreeks toe te passen**

Wanneer de gegevens worden afgedrukt, benadrukt de printer subtiele kleurverschillen tussen donkere en lichte delen, waarbij de donkerste en lichtste gebieden intact blijven.

Wanneer de gegevens worden afgedrukt, past de printer het resultaat toe van gedetailleerde aanpassingen die zijn aangebracht met een toepassing, zoals aanpassingen in de helderheid.

Afdrukken met ICC-profielen

In dit gedeelte wordt de procedure beschreven voor het afdrukken door effectief gebruik te maken van de kleurruimte van Adobe RGB of sRGB.

U kunt afdrukken met een gemeenschappelijke kleurruimte door de toepassing en het printerbesturingsbestand zo in te stellen dat het kleurbeheer overeenkomt met het ICC-invoerprofiel van de afbeeldingsgegevens.

De methode voor het instellen van het printerbesturingsbestand verschilt, afhankelijk van de toepassing die wordt gebruikt.

Verwant onderwerp

➡ [Het ICC-profiel interpreteren](#)



[Naar boven](#) ↑

Uitgebreide Handleiding

Uitgebreide Handleiding > Afdrukken vanaf een computer > Afdrukken met andere toepassingen > De afdrukkwaliteit wijzigen en afbeeldingsgegevens corrigeren > Kleurcorrectie opgeven > De kleuren aanpassen met het printerbesturingsbestand

P015

De kleuren aanpassen met het printerbesturingsbestand

U kunt de functie voor kleurcorrectie van het printerbesturingsbestand zo instellen dat sRGB-gegevens worden afgedrukt met kleurtinten waaraan veel mensen de voorkeur geven, door het gebruik van Canon Digital Photo Color.

Als u afdrukt vanuit een toepassing die ICC-profielen kan identificeren en waarvoor u deze kunt opgeven, gebruikt u een ICC-profiel voor afdrukken in de toepassing en selecteert u instellingen voor kleurbeheer.

De procedure voor het aanpassen van kleuren met het printerbesturingsbestand is als volgt:

1. Open het eigenschapsvenster van het printerstuurprogramma
2. Selecteer het mediumtype

Selecteer het type papier dat in het apparaat is geplaatst in de lijst Mediumtype (Media Type) op het tabblad Afdruk (Main).

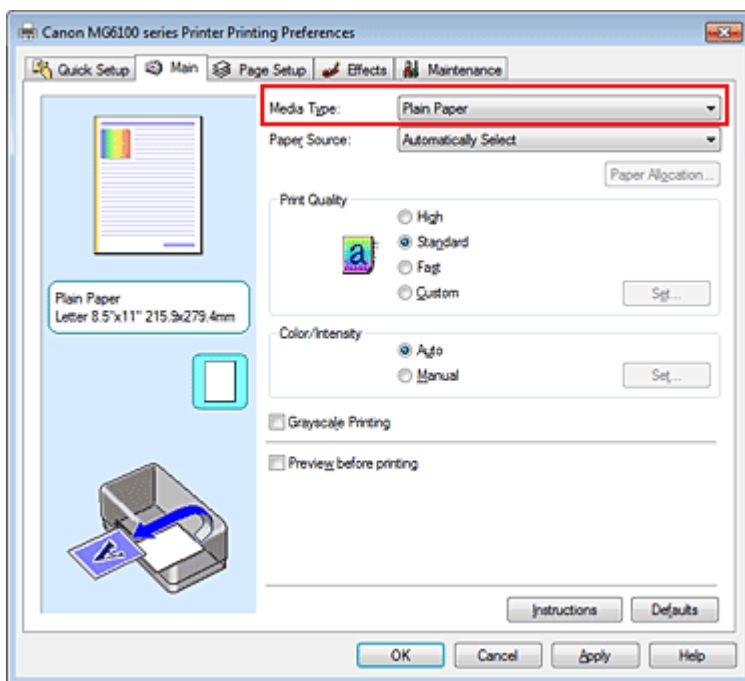

3. Selecteer de afdrukkwaliteit

Selecteer bij Afdrukkwaliteit (Print Quality), Hoog (High), Standaard (Standard) of Snel (Fast), afhankelijk van het gewenste afdrukresultaat.

4. Selecteer de handmatige kleuraanpassing

Selecteer Handmatig (Manual) voor Kleur/Intensiteit (Color/Intensity) en klik op Instellen... (Set...). Het dialoogvenster Handmatige kleuraanpassing (Manual Color Adjustment) wordt geopend.

5. Selecteer de kleurcorrectie

Klik op de tab Afstemming (Matching) en selecteer Driververgelijking (Driver Matching) voor Kleurcorrectie (Color Correction).

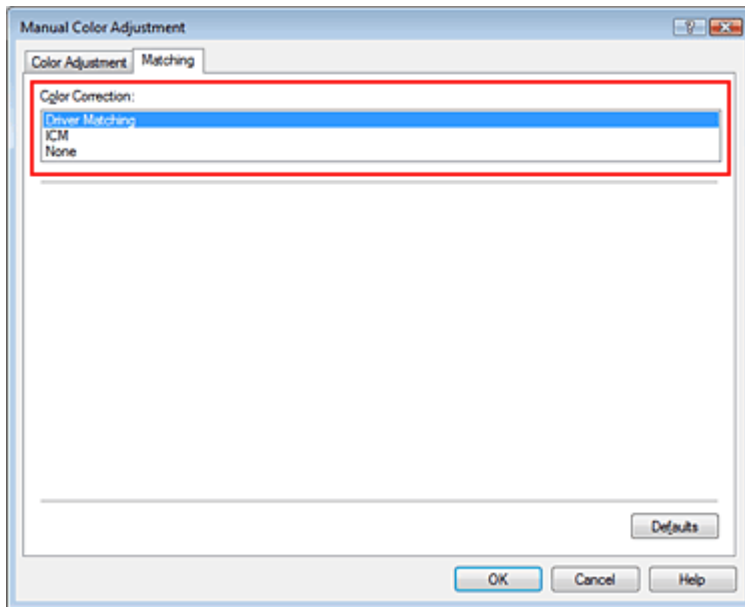

6. Stel de andere items in

Klik zo nodig op het tabblad Kleuraanpassing (Color Adjustment) en pas de kleurbalans (Cyaan (Cyan), Magenta en Geel (Yellow)) en de instellingen voor Helderheid (Brightness), Intensiteit (Intensity) en Contrast aan. Klik vervolgens op OK.

7. Voltooi de configuratie

Klik op OK op het tabblad Afdruk (Main).

De kleuren van de gegevens worden bij het afdrukken aangepast.

Verwante onderwerpen

- ➔ Een combinatie van afdrুকwaliteit en halftoningmethode selecteren
- ➔ Kleurcorrectie opgeven
- ➔ De kleurbalans aanpassen
- ➔ De helderheid aanpassen
- ➔ De intensiteit aanpassen
- ➔ Het contrast aanpassen



[Naar boven ↕](#)

Uitgebreide Handleiding

Uitgebreide Handleiding > Afdrukken vanaf een computer > Afdrukken met andere toepassingen > De afdrukkwaliteit wijzigen en afbeeldingsgegevens corrigeren > Kleurcorrectie opgeven > Afdrukken met ICC-profielen

P016

Afdrukken met ICC-profielen

Wanneer voor de afbeeldingsgegevens een ICC-invoerprofiel is opgegeven, kunt u afdrukken met effectief gebruik van de kleuruimte (Adobe RGB of sRGB) van de gegevens.

De procedure voor het instellen van het printerstuurprogramma is afhankelijk van de toepassing die voor het afdrukken wordt gebruikt.

Een ICC-profiel opgeven vanuit de toepassing en de gegevens afdrukken

Wanneer u het resultaat afdrukt van bewerkingen en verbeteringen die zijn aangebracht met Adobe Photoshop, Canon Digital Photo Professional of een andere toepassing waarin u ICC-profielen voor invoer en afdrukken kunt opgeven, kunt u bij het afdrukken effectief gebruikmaken van de kleuruimte van het ICC-invoerprofiel dat in de afbeeldingsgegevens is opgegeven.

Als u deze afdrukmethode wilt gebruiken, moet u eerst met de toepassingsopties voor kleurbeheer selecteren en een ICC-invoerprofiel en een ICC-afdrukprofiel opgeven voor de afbeeldingsgegevens. Ook als u afdrukt met een ICC-afdrukprofiel dat u zelf hebt gemaakt of één voor speciaal Canon-papier in de toepassing, moet u de opties voor kleurbeheer selecteren in de toepassing. Raadpleeg de gebruikershandleiding bij de toepassing voor instructies.

1. Open het eigenschappenvenster van het printerstuurprogramma

2. Selecteer het mediumtype

Selecteer het type papier dat in het apparaat is geplaatst in de lijst Mediumtype (Media Type) op het tabblad Afdruk (Main).

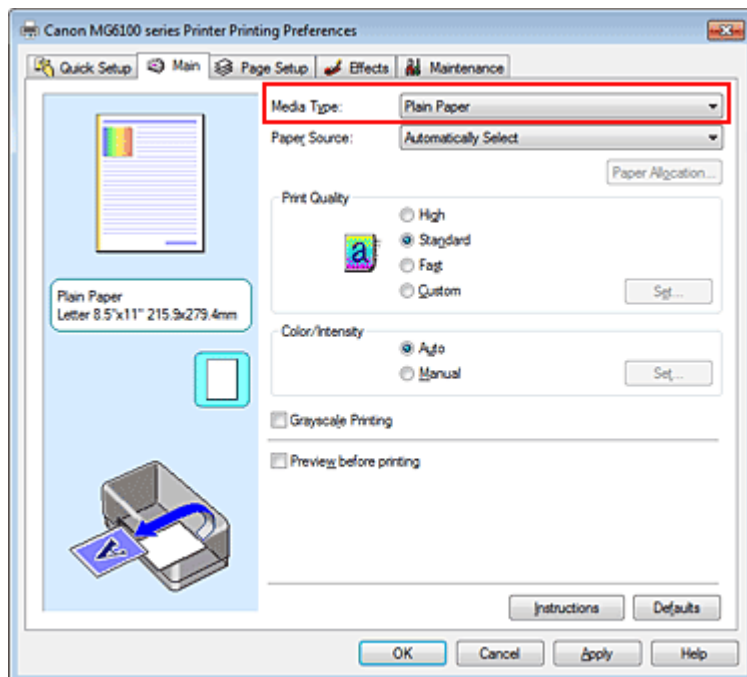

3. Selecteer de afdrukkwaliteit

Selecteer bij Afdrukkwaliteit (Print Quality), Hoog (High), Standaard (Standard) of Snel (Fast), afhankelijk van het gewenste afdrukresultaat.

4. Selecteer de handmatige kleuraanpassing

Selecteer Handmatig (Manual) voor Kleur/Intensiteit (Color/Intensity) en klik op Instellen... (Set...). Het dialoogvenster Handmatige kleuraanpassing (Manual Color Adjustment) wordt geopend.

5. Selecteer de kleurcorrectie

Klik op de tab Afstemming (Matching) en selecteer Geen (None) voor Kleurcorrectie (Color Correction).

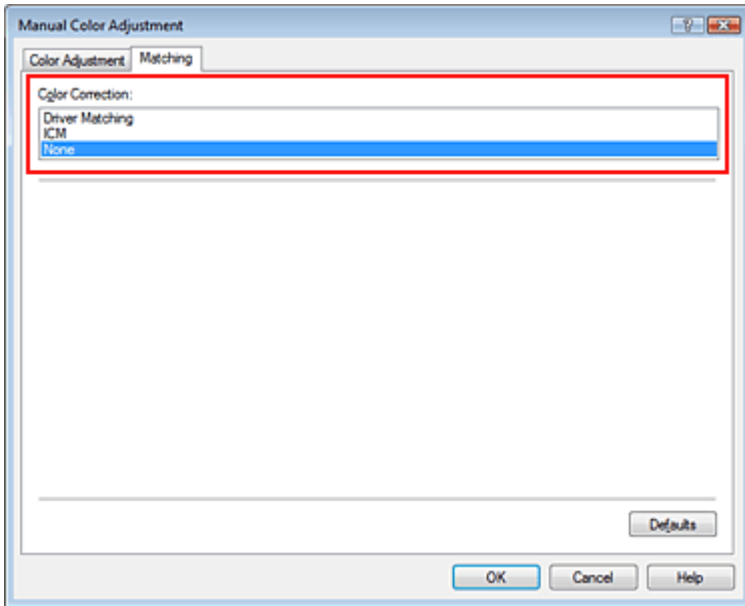

6. Stel de andere items in

Klik zo nodig op het tabblad Kleuraanpassing (Color Adjustment) en pas de kleurbalans (Cyaan (Cyan), Magenta en Geel (Yellow)) en de instellingen voor Helderheid (Brightness), Intensiteit (Intensity) en Contrast aan. Klik vervolgens op OK.

7. Voltooi de configuratie

Klik op OK op het tabblad Afdruk (Main).

Wanneer u afdrukt, wordt de kleurruimte van de afbeeldingsgegevens gebruikt.

Een ICC-profiel opgeven met het printerstuurprogramma en vervolgens afdrukken

Vanuit een toepassing die geen ICC-invoerprofielen kan identificeren of waarin u geen ICC-profiel kunt opgeven kunt u afdrukken met de kleurruimte van het ICC-invoerprofiel (sRGB) van de gegevens. Wanneer u Adobe RGB-gegevens afdrukt, kunt u de gegevens met de Adobe RGB-kleurruimte afdrukken, zelfs als de toepassing Adobe RGB niet ondersteunt.

1. Open het eigenschapsvenster van het printerstuurprogramma

2. Selecteer het mediumtype

Selecteer het type papier dat in het apparaat is geplaatst in de lijst Mediumtype (Media Type) op het tabblad Afdruk (Main).

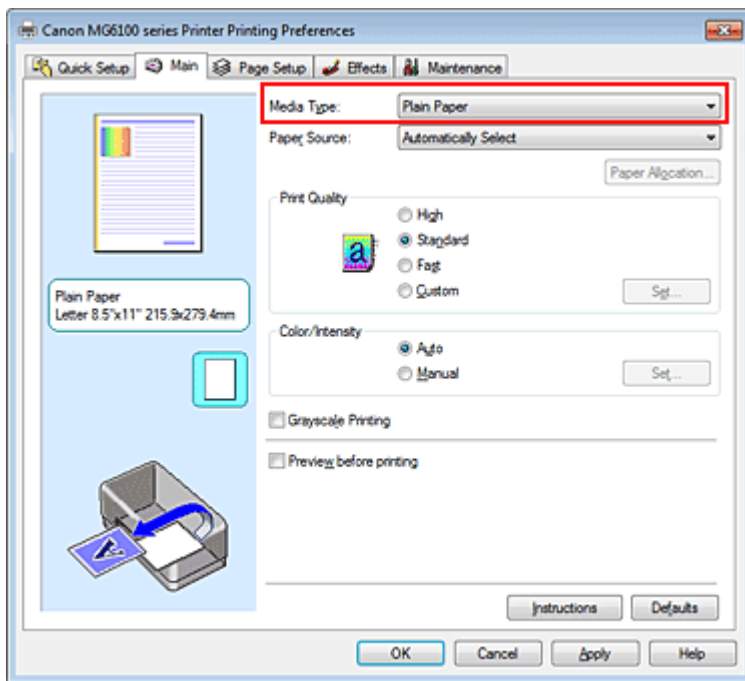

3. Selecteer de afdrukkwaliteit

Selecteer bij Afdrukkwaliteit (Print Quality), Hoog (High), Standaard (Standard) of Snel (Fast), afhankelijk van het gewenste afdrukresultaat.

4. Selecteer de handmatige kleuraanpassing

Selecteer Handmatig (Manual) voor Kleur/Intensiteit (Color/Intensity) en klik op Instellen... (Set...). Het dialoogvenster Handmatige kleuraanpassing (Manual Color Adjustment) wordt geopend.

5. Selecteer de kleurcorrectie

Klik op de tab Afstemming (Matching) en selecteer ICM of ICC-profielvergelijking (ICC Profile Matching) voor Kleurcorrectie (Color Correction).

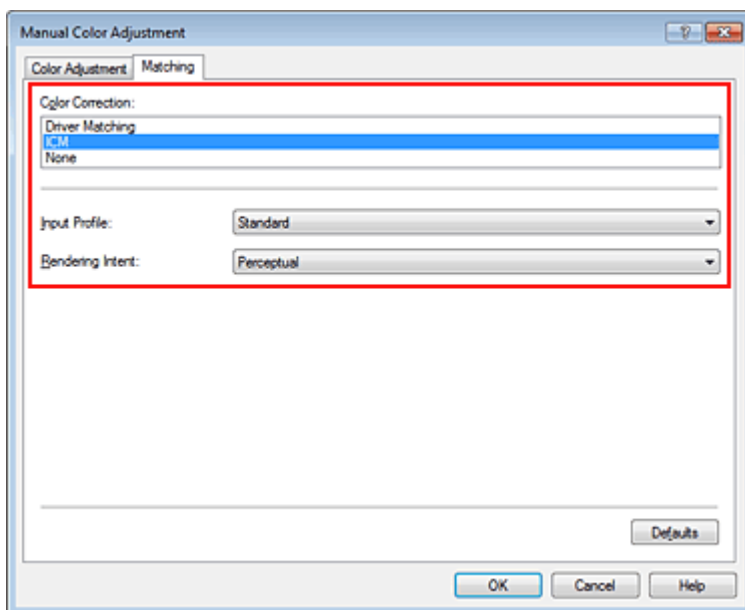

6. Selecteer het invoerprofiel

Selecteer een Invoerprofiel (Input Profile) dat overeenkomt met de kleuruimte van de afbeeldingsgegevens.

- Voor sRGB-gegevens of gegevens zonder een ICC-invoerprofiel:

Selecteer Standaard (Standard).

- **Voor Adobe RGB-gegevens:**

Selecteer Adobe RGB (1998).

Belangrijk

- Als er in de toepassing een invoerprofiel is opgegeven, wordt de instelling voor het invoerprofiel in het printerstuurprogramma ongeldig.
- Als er geen ICC-invoerprofielen op uw computer zijn geïnstalleerd, wordt Adobe RGB (1998) niet weergegeven. U kunt ICC-profielen installeren vanaf de installatie-cd-rom die bij de printer wordt geleverd.

7. De render-intentie selecteren

Selecteer de methode voor kleuraanpassing in Render-intentie (Rendering Intent).

- **Verzadiging (Saturation)**

Met deze methode worden afbeeldingen nog levendiger gereproduceerd dan met de methode Perceptueel (Perceptual).

- **Perceptueel (Perceptual)**

Met deze methode worden afbeeldingen gereproduceerd met kleurtinten die bij de meeste mensen de voorkeur hebben. Selecteer deze method als u foto's wilt afdrukken.

- **Relatief colorimetrisch (Relative Colorimetric)**

Wanneer afbeeldingsgegevens worden geconverteerd naar de kleuruimte van de printer, worden met deze methode de afbeeldingsgegevens zo geconverteerd dat de gereproduceerde kleuren ongeveer overeenkomen met de gedeelde kleurregio's. Selecteer deze methode om afbeeldingsgegevens af te drukken met kleuren die dicht bij de oorspronkelijke kleuren liggen.

- **Absoluut colorimetrisch (Absolute Colorimetric)**

Als Relatief colorimetrisch (Relative Colorimetric) is geselecteerd, worden witte plekken gereproduceerd als witte plekken in het papier (de achtergrondkleur). Als echter Absoluut colorimetrisch (Absolute Colorimetric) is geselecteerd, hangt het af van de afbeeldingsgegevens hoe de witte plekken worden gereproduceerd.

Belangrijk

- Als u Windows XP SP2 of Windows XP SP3 gebruikt, is deze functie uitgeschakeld.

8. Stel de andere items in

Klik zo nodig op het tabblad Kleuraanpassing (Color Adjustment) en pas de kleurbalans (Cyaan (Cyan), Magenta en Geel (Yellow)) en de instellingen voor Helderheid (Brightness), Intensiteit (Intensity) en Contrast aan. Klik vervolgens op OK.

9. Voltooi de configuratie

Klik op OK op het tabblad Afdruk (Main).

Wanneer u afdrukt, wordt de kleuruimte van de afbeeldingsgegevens gebruikt.

Verwante onderwerpen

- ➔ Een combinatie van afdrukkwaliteit en halftoningmethode selecteren
- ➔ Kleurcorrectie opgeven
- ➔ De kleurbalans aanpassen
- ➔ De helderheid aanpassen
- ➔ De intensiteit aanpassen
- ➔ Het contrast aanpassen



[Naar boven](#) ↑

Uitgebreide Handleiding

Uitgebreide Handleiding > Afdrukken vanaf een computer > Afdrukken met andere toepassingen > De afdrukkwaliteit wijzigen en afbeeldingsgegevens corrigeren > De kleurbalans aanpassen

P017

De kleurbalans aanpassen

U kunt de kleurtinten tijdens het afdrukken aanpassen.

Aangezien deze functie de kleurbalans van de afdruk aanpast door de inktverhoudingen van elke kleur te wijzigen, wordt de gehele kleurbalans van het document gewijzigd. Gebruik de toepassing als u uitgebreide wijzigingen wilt aanbrengen in de kleurbalans. Gebruik het printerbesturingsbestand alleen als u kleine wijzigingen in de kleurbalans wilt aanbrengen.

In het volgende voorbeeld ziet u hoe de kleurbalans wordt gebruikt om de intensiteit van cyaan te verhogen en die van geel te verlagen zodat de kleuren beter op elkaar zijn afgestemd.



Geen aanpassing Pas de kleurbalans aan

De procedure voor het aanpassen van de kleurbalans is als volgt:

U kunt de kleurbalans ook instellen op het tabblad Snel instellen (Quick Setup) door Foto afdrukken (Photo Printing) te kiezen onder Veelgebruikte instellingen (Commonly Used Settings) en vervolgens Kleur/intensiteit handmatig aanpassen (Color/Intensity Manual Adjustment) te kiezen onder Extra functies (Additional Features).

1. Open het eigenschapsvenster van het printerstuurprogramma

2. Selecteer de handmatige kleuraanpassing

Selecteer op het tabblad Afdruk (Main) de optie Handmatig (Manual) voor Kleur/Intensiteit (Color/Intensity) en klik op Instellen... (Set...).

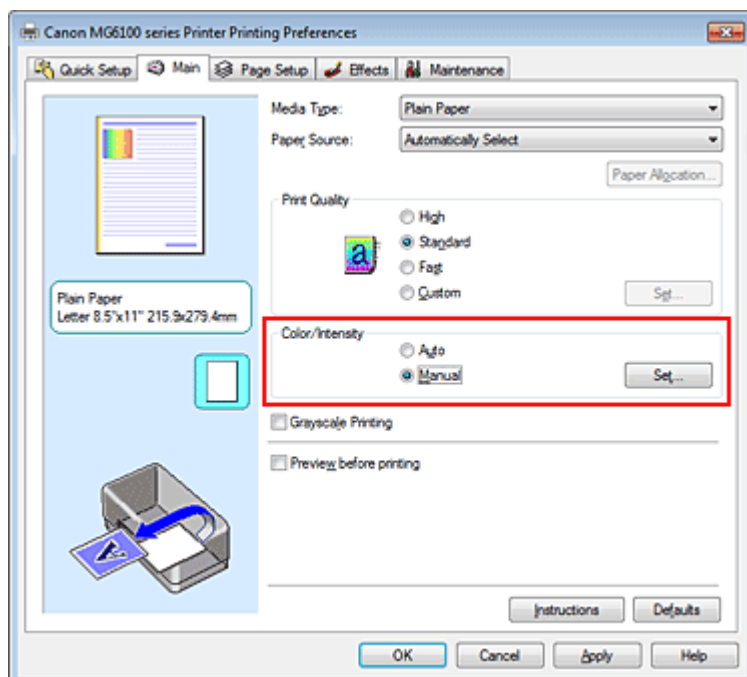

Het dialoogvenster Handmatige kleuraanpassing (Manual Color Adjustment) wordt geopend.

3. Pas de kleurbalans aan

Er zijn afzonderlijke schuifregelaars voor Cyaan (Cyan), Magenta en Geel (Yellow). Elke kleur wordt krachtiger wanneer u de bijbehorende schuifregelaar naar rechts schuift en zwakker wanneer u de schuifregelaar naar links schuift. Als bijvoorbeeld cyaan zwakker wordt, wordt de kleur rood sterker. U kunt ook rechtstreeks een waarde invoeren voor de schuifregelaar. Voer een waarde in tussen -50 en 50. De huidige instellingen worden weergegeven in het instellingenvoorbeeld aan de linkerkant van het printerstuurprogramma.

Klik op OK nadat u alle kleuren hebt aangepast.

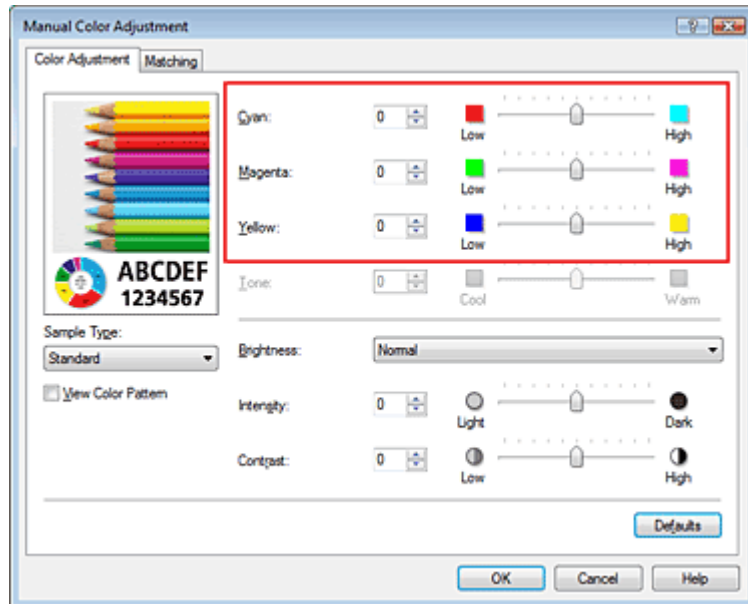

Belangrijk

- Verschuif de schuifregelaar langzaam.

4. Voltooi de configuratie

Klik op OK op het tabblad Afdruk (Main).

Wanneer u het document afdrukt, wordt de aangepaste kleurbalans gebruikt.

Belangrijk

- Als het selectievakje Afdrukken in grijstinten (Grayscale Printing) op het tabblad Afdruk (Main) is ingeschakeld, zijn Cyaan (Cyan), Magenta en Geel (Yellow) niet beschikbaar voor selectie.

Verwante onderwerpen

- ➔ Een combinatie van afdrukkwaliteit en halftoningmethode selecteren
- ➔ Kleurcorrectie opgeven
- ➔ De helderheid aanpassen
- ➔ De intensiteit aanpassen
- ➔ Het contrast aanpassen

Uitgebreide Handleiding

Uitgebreide Handleiding > Afdrukken vanaf een computer > Afdrukken met andere toepassingen > De afdrukkwaliteit wijzigen en afbeeldingsgegevens corrigeren > De helderheid aanpassen

P018

De helderheid aanpassen

U kunt de helderheid van afbeeldingsgegevens tijdens het afdrukken aanpassen. Puur wit en zwart worden niet veranderd, maar de tussenliggende kleuren wordt wel veranderd.

Het volgende voorbeeld toont het afdrukresultaat wanneer de helderheid is aangepast.



Licht (Light) is geselecteerd Normaal (Normal) is geselecteerd Donker (Dark) is geselecteerd

De procedure voor het aanpassen van de helderheid is als volgt:

U kunt de helderheid ook instellen op het tabblad Snel instellen (Quick Setup) door Foto afdrukken (Photo Printing) te kiezen onder Veelgebruikte instellingen (Commonly Used Settings) en vervolgens Kleur/intensiteit handmatig aanpassen (Color/Intensity Manual Adjustment) te kiezen onder Extra functies (Additional Features).

1. Open het eigenschappenvenster van het printerstuurprogramma

2. Selecteer de handmatige kleuraanpassing

Selecteer op het tabblad Afdruk (Main) de optie Handmatig (Manual) voor Kleur/Intensiteit (Color/Intensity) en klik op Instellen... (Set...).

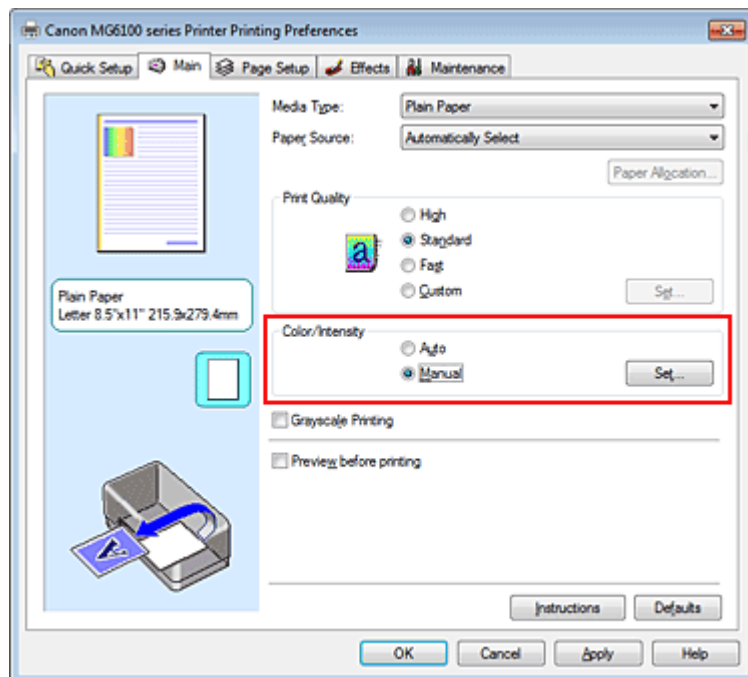

Het dialoogvenster Handmatige kleuraanpassing (Manual Color Adjustment) wordt geopend.

3. Geef de helderheid op

Selecteer Licht (Light), Normaal (Normal) of Donker (Dark) bij Helderheid (Brightness) en klik op

OK. De huidige instellingen worden weergegeven in het instellingenvoorbeeld aan de linkerkant van het printerstuurprogramma.

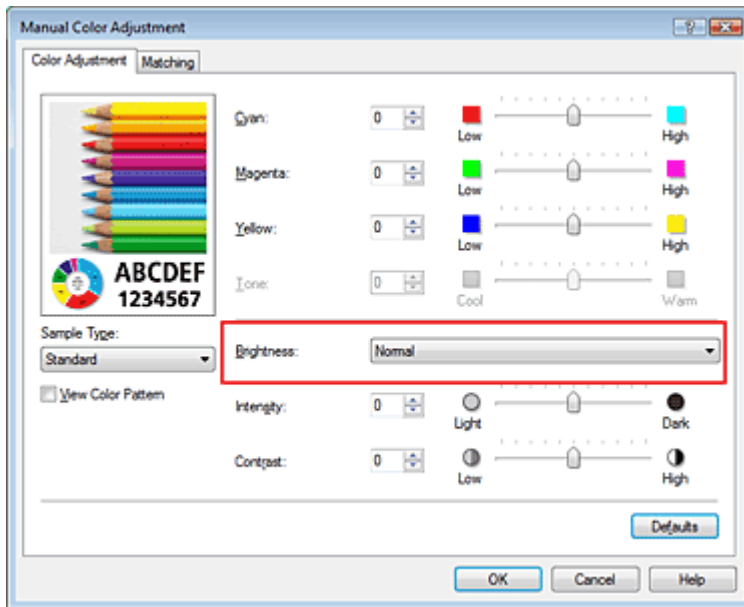

4. Voltooi de configuratie

Klik op OK op het tabblad Afdruk (Main).

De opgegeven helderheid wordt bij het afdrukken gebruikt.

Verwante onderwerpen

- ➔ Een combinatie van afdrukkwaliteit en halftoningmethode selecteren
- ➔ Kleurcorrectie opgeven
- ➔ De kleurbalans aanpassen
- ➔ De intensiteit aanpassen
- ➔ Het contrast aanpassen

[Naar boven ↕](#)

Uitgebreide Handleiding

Uitgebreide Handleiding > Afdrukken vanaf een computer > Afdrukken met andere toepassingen > De afdrukkwaliteit wijzigen en afbeeldingsgegevens corrigeren > De intensiteit aanpassen

P019

De intensiteit aanpassen

U kunt de kleuren van de beeldgegevens helderder of donkerder maken tijdens het afdrukken. Het volgende voorbeeld laat zien wat er gebeurt wanneer de intensiteit wordt verhoogd: de kleuren van de afbeeldingsgegevens worden donkerder afgedrukt.



Geen aanpassing

Hogere intensiteit

De procedure voor het aanpassen van de intensiteit is als volgt:

U kunt de intensiteit ook instellen op het tabblad Snel instellen (Quick Setup) door Foto afdrukken (Photo Printing) te kiezen onder Veelgebruikte instellingen (Commonly Used Settings) en vervolgens Kleur/intensiteit handmatig aanpassen (Color/Intensity Manual Adjustment) te kiezen onder Extra functies (Additional Features).

1. Open het eigenschappenvenster van het printerstuurprogramma

2. Selecteer de handmatige kleuraanpassing

Selecteer Handmatig (Manual) voor Kleur/Intensiteit (Color/Intensity) op het tabblad Afdruk (Main) en klik op Instellen... (Set...).

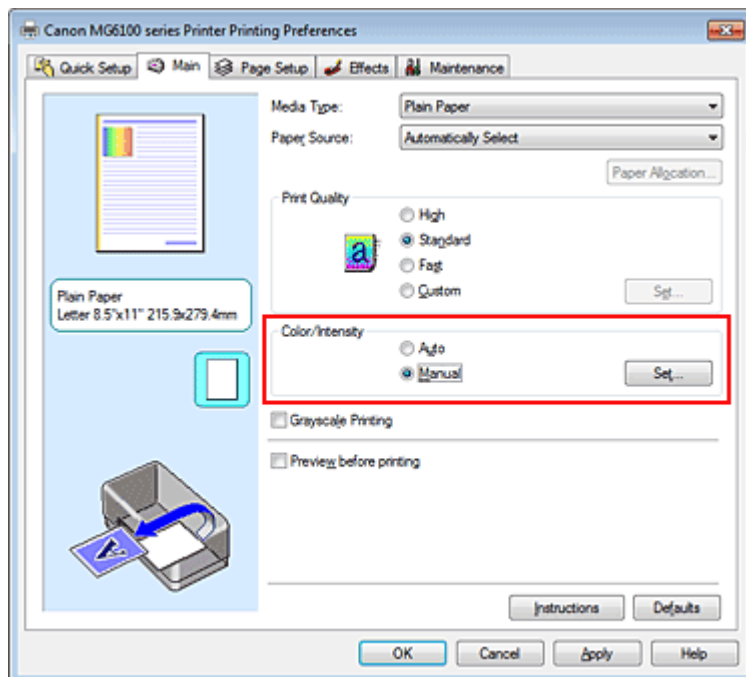

Het dialoogvenster Handmatige kleuraanpassing (Manual Color Adjustment) wordt geopend.

3. Pas de intensiteit aan

Wanneer u de schuifregelaar Intensiteit (Intensity) naar rechts verplaatst, worden de kleuren donkerder. Wanneer u de schuifregelaar naar links verplaatst, worden de kleuren helderder.

U kunt ook rechtstreeks een waarde invoeren voor de schuifregelaar. Voer een waarde in tussen -50 en 50. De huidige instellingen worden weergegeven in het instellingenvoorbeeld aan de linkerkant van het printerstuurprogramma.

Klik op OK nadat u alle kleuren hebt aangepast.

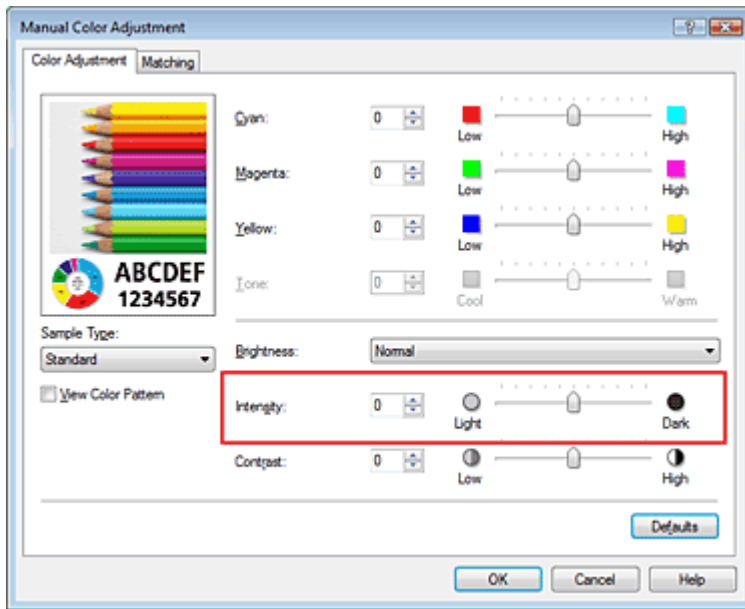

Belangrijk

- Verschuif de schuifregelaar langzaam.

4. Voltooi de configuratie

Klik op OK op het tabblad Afdruk (Main).

Wanneer u het document afdrukt, wordt de aangepaste intensiteit gebruikt.

Verwante onderwerpen

- ➔ Een combinatie van afdrukkwaliteit en halftoningmethode selecteren
- ➔ Kleurcorrectie opgeven
- ➔ De kleurbalans aanpassen
- ➔ De helderheid aanpassen
- ➔ Het contrast aanpassen

[Naar boven](#) ↑

Uitgebreide Handleiding

Uitgebreide Handleiding > Afdrukken vanaf een computer > Afdrukken met andere toepassingen > De afdrukkwaliteit wijzigen en afbeeldingsgegevens corrigeren > Het contrast aanpassen

P020

Het contrast aanpassen

U kunt het beeldcontrast tijdens het afdrukken aanpassen.

Wanneer u de verschillen tussen de lichte en donkere gebieden van afbeeldingen groter en duidelijker wilt maken, verhoogt u het contrast. Wanneer u echter de verschillen tussen de lichte en donkere gebieden van afbeeldingen kleiner en minder duidelijk wilt maken, verlaagt u het contrast.



Geen aanpassing

Pas het contrast aan

De procedure voor het aanpassen van het contrast is als volgt:

U kunt het contrast ook instellen op het tabblad Snel instellen (Quick Setup) door Foto afdrukken (Photo Printing) te kiezen onder Veelgebruikte instellingen (Commonly Used Settings) en vervolgens Kleur/intensiteit handmatig aanpassen (Color/Intensity Manual Adjustment) te kiezen onder Extra functies (Additional Features).

1. Open het eigenschappenvenster van het printerstuurprogramma
2. Selecteer de handmatige kleuraanpassing

Selecteer op het tabblad Afdruk (Main) de optie Handmatig (Manual) voor Kleur/Intensiteit (Color/Intensity) en klik op Instellen... (Set...).

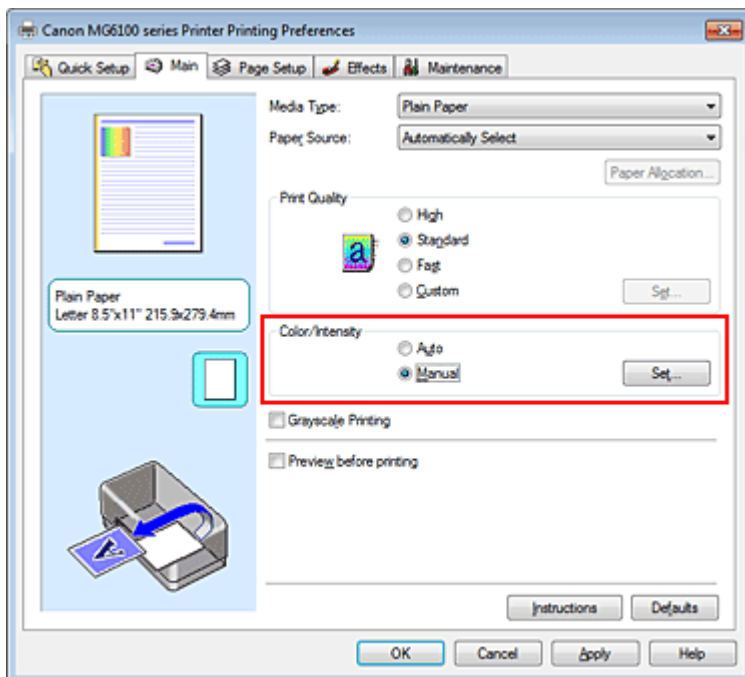

Het dialoogvenster Handmatige kleuraanpassing (Manual Color Adjustment) wordt geopend.

3. Pas het contrast aan

Wanneer u de schuifregelaar Contrast naar rechts schuift, wordt het contrast groter en wanneer u

de schuifregelaar naar links schuift, wordt het contrast kleiner.

U kunt ook rechtstreeks een waarde invoeren voor de schuifregelaar. Voer een waarde in tussen -50 en 50. De huidige instellingen worden weergegeven in het instellingenvoorbeeld aan de linkerkant van het printerstuurprogramma.

Klik op OK nadat u alle kleuren hebt aangepast.

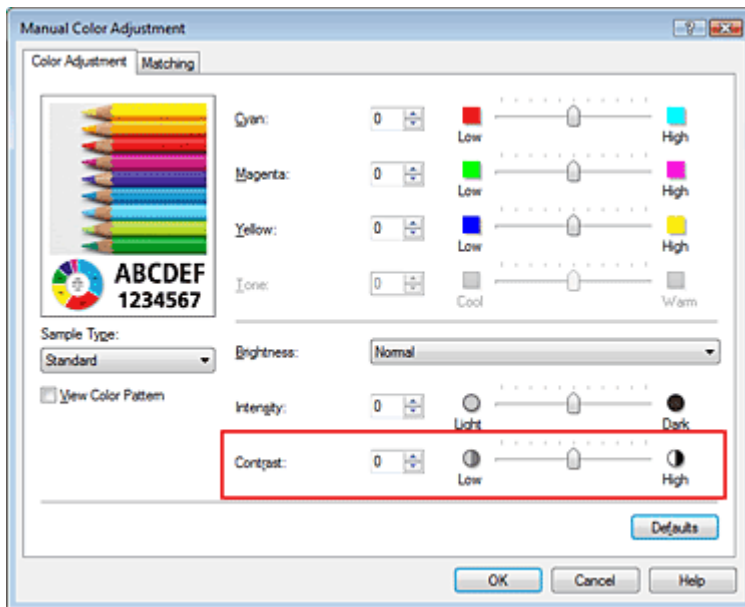

Belangrijk

- Verschuif de schuifregelaar langzaam.

4. Voltooi de configuratie

Klik op OK op het tabblad Afdruk (Main).

Bij het afdrukken wordt het aangepaste contrast gebruikt.

Verwante onderwerpen

- ➔ Een combinatie van afdrukkwaliteit en halftoningmethode selecteren
- ➔ Kleurcorrectie opgeven
- ➔ De kleurbalans aanpassen
- ➔ De helderheid aanpassen
- ➔ De intensiteit aanpassen

[Naar boven ↑](#)

Uitgebreide Handleiding

Uitgebreide Handleiding > Afdrukken vanaf een computer > Afdrukken met andere toepassingen > De afdrukkwaliteit wijzigen en afbeeldingsgegevens corrigeren > Een illustratie simuleren

P021

Een illustratie simuleren

Deze functie is niet beschikbaar als het XPS-printerstuurprogramma wordt gebruikt.

Met de functie Illustratie simuleren (Simulate Illustration) kunt u een full-colour afbeelding of een afbeelding met 256 kleuren zo afdrukken dat het lijkt of deze met de hand is getekend. Deze functie voegt diverse effecten toe aan het profiel en de kleuren van de oorspronkelijke afbeelding.

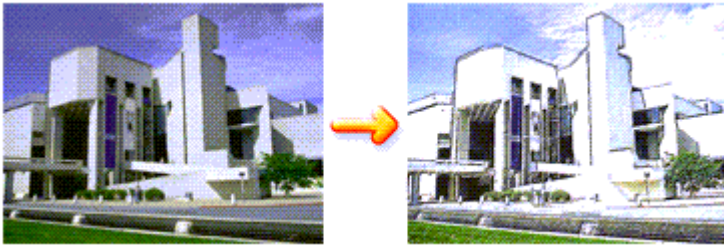

De procedure voor het gebruik van Illustratie simuleren (Simulate Illustration) is als volgt:

1. Open het **eigenschapsvenster van het printerstuurprogramma**
2. Stel Illustratie simuleren (Simulate Illustration) in

Schakel zo nodig het selectievakje Illustratie simuleren (Simulate Illustration) op het tabblad Effecten (Effects) in en pas het Contrast aan.

Wanneer u de schuifregelaar naar rechts schuift, wordt de afbeelding lichter en wanneer u de schuifregelaar naar links schuift, wordt de afbeelding donkerder.

De huidige instellingen worden weergegeven in het instellingenvoorbeeld aan de linkerkant van het printerstuurprogramma.

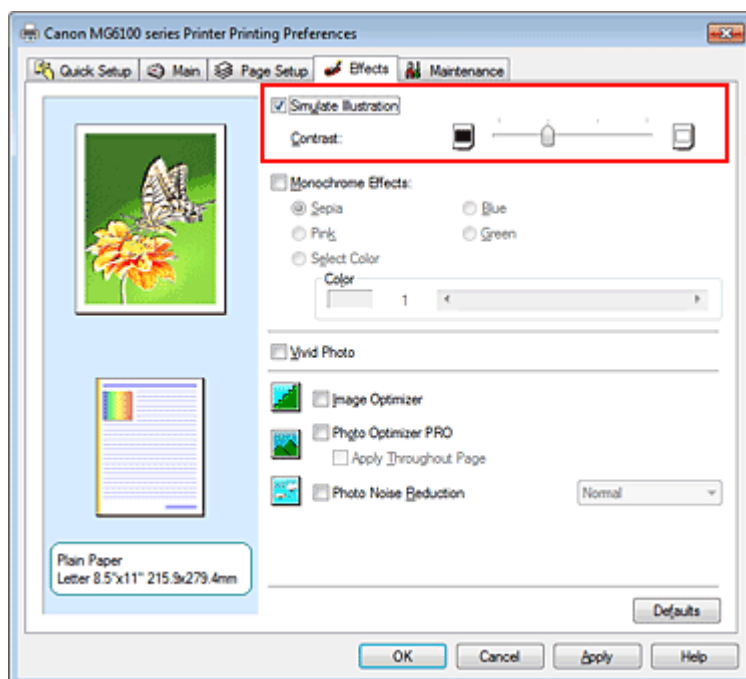

3. Voltooi de configuratie

Klik op OK.

De afbeelding wordt als een met de hand getekende illustratie afgedrukt.

Uitgebreide Handleiding

Uitgebreide Handleiding > Afdrukken vanaf een computer > Afdrukken met andere toepassingen > De afdrukwaliteit wijzigen en afbeeldingsgegevens corrigeren > Afbeeldingsgegevens weergeven in een enkele kleur

P022

Afbeeldingsgegevens weergeven in een enkele kleur

Deze functie is niet beschikbaar als het XPS-printerstuurprogramma wordt gebruikt.

Met de functie Monochromeffecten (Monochrome Effects) kunt u kleureffecten toepassen, zoals een foto omzetten in sepia tinten.

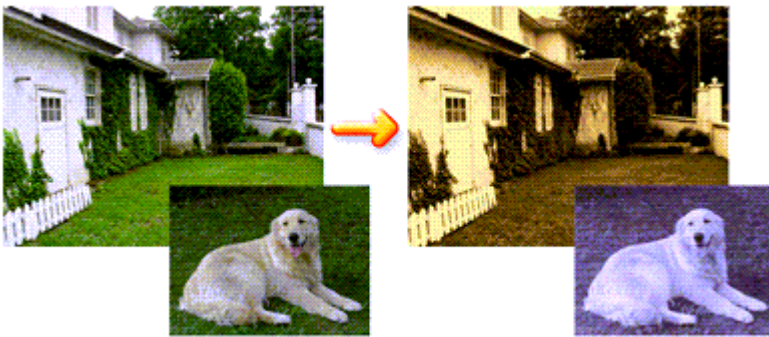

De procedure voor het gebruik van Monochromeffecten (Monochrome Effects) is als volgt:

1. Open het eigenschappenvenster van het printerstuurprogramma
2. Stel Monochromeffecten (Monochrome Effects) in

Schakel het selectievakje Monochromeffecten (Monochrome Effects) op het tabblad Effecten (Effects) in en selecteer de gewenste kleur.

Als u Kleur selecteren (Select Color) kiest, kunt u met de schuifregelaar Kleur (Color) de gewenste kleur kiezen.

De huidige instellingen worden weergegeven in het instellingenvoorbeeld aan de linkerkant van het printerstuurprogramma.

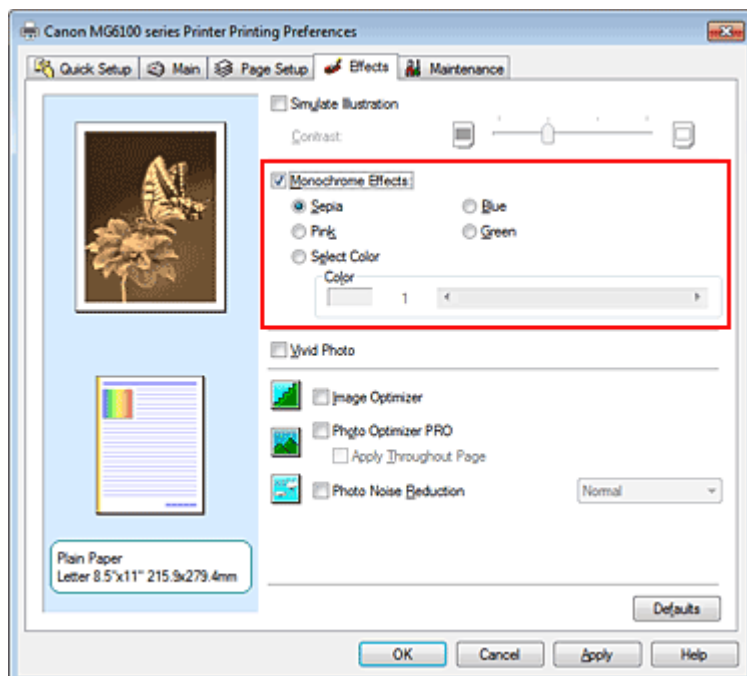

3. Voltooi de configuratie

Klik op OK.

Wanneer u de afbeelding afdrukt, wordt deze in een enkele kleur afgedrukt.

Belangrijk

- Als het selectievakje Afdrukken in grijstinten (Grayscale Printing) op het tabblad Afdruk (Main) is ingeschakeld, is Monochromeffecten (Monochrome Effects) niet beschikbaar voor selectie.

[Naar boven ↕](#)

Uitgebreide Handleiding

Uitgebreide Handleiding > Afdrukken vanaf een computer > Afdrukken met andere toepassingen > De afdrukkwaliteit wijzigen en afbeeldingsgegevens corrigeren > Afbeeldingsgegevens weergeven in levendige kleuren

P023

Afbeeldingsgegevens weergeven in levendige kleuren

Deze functie is niet beschikbaar als het XPS-printerstuurprogramma wordt gebruikt.

Met de functie Vivid Photo kunt u afbeeldingsgegevens afdrukken in levendige kleuren.

Door de functie Vivid Photo worden de kleuren in achtergronden benadrukt, terwijl de huidskleur van personen natuurlijk blijft. Met deze functie kunt u levendige kleuren nog levendiger maken.

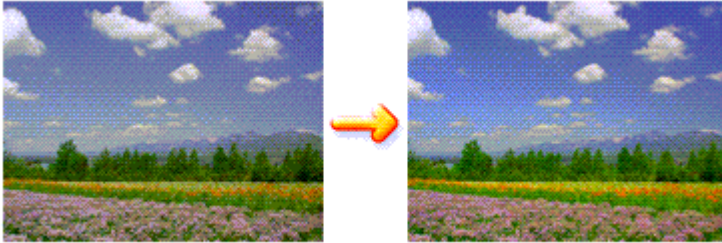

De procedure voor het gebruik van Vivid Photo is als volgt:

U kunt levendige kleuren ook instellen op het tabblad Snel instellen (Quick Setup) door Foto afdrukken (Photo Printing) te kiezen onder Veelgebruikte instellingen (Commonly Used Settings) en vervolgens Extra functies (Additional Features) te kiezen.

1. Open het eigenschapsvenster van het printerstuurprogramma
2. Stel Vivid Photo in

Schakel het selectievakje Vivid Photo in op het tabblad Effecten (Effects).

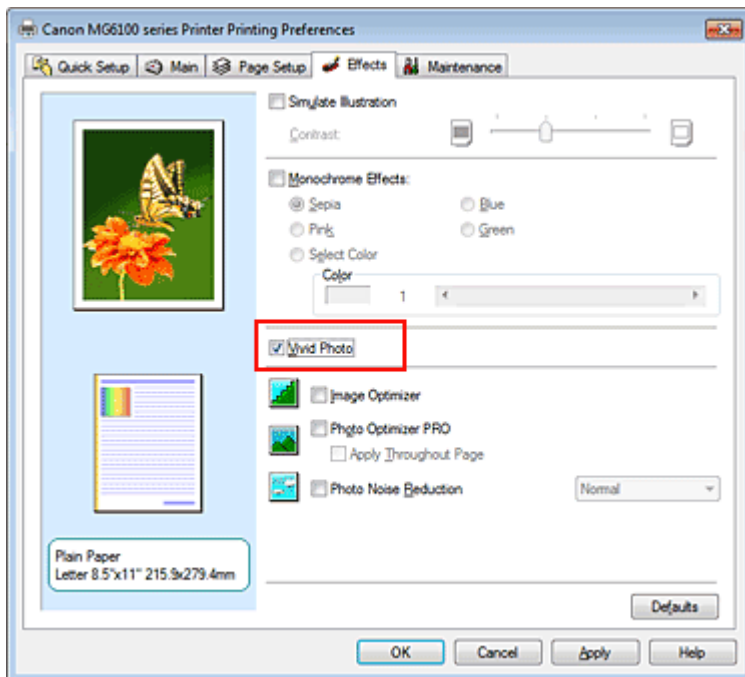

3. Voltooi de configuratie

Klik op OK.

Wanneer u de afbeelding afdrukt, wordt deze met levendige kleuren afgedrukt.

[Naar boven](#) ↑

Uitgebreide Handleiding

Uitgebreide Handleiding > Afdrukken vanaf een computer > Afdrukken met andere toepassingen > De afdrukkwaliteit wijzigen en afbeeldingsgegevens corrigeren > Gekartelde randen verwijderen

P407

Gekartelde randen verwijderen

Deze functie is niet beschikbaar als het XPS-printerstuurprogramma wordt gebruikt.

Met de functie Image Optimizer kunt u de gekartelde randen verminderen die ontstaan wanneer u foto's en afbeeldingen vergroot met behulp van een toepassing. Zo krijgt u mooie afdrucken met vloeiende randen. Deze functie is vooral handig wanneer u afbeeldingen met een lage resolutie uit webpagina's afdruckt.

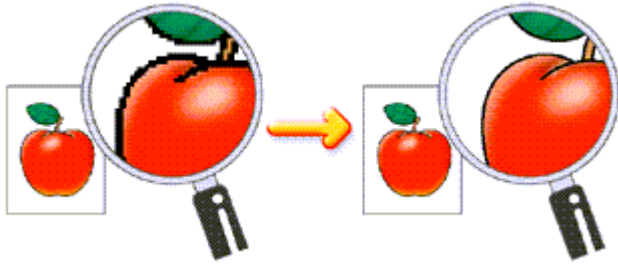

De procedure voor het gebruik van Image Optimizer is als volgt:

1. Open het eigenschappenvenster van het printerstuurprogramma
2. Stel Image Optimizer in

Schakel het selectievakje Image Optimizer in op het tabblad Effecten (Effects).

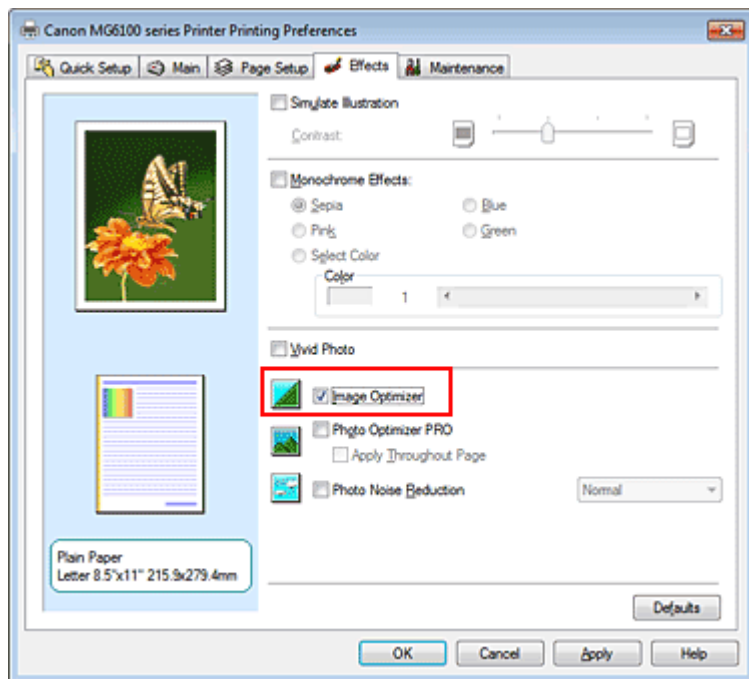

3. Voltooi de configuratie

Klik op OK.

Foto's en afbeeldingen worden gewijzigd en met vloeiende randen afgedrukt.

Opmerking

- Afhankelijk van de toepassingssoftware of de resolutie van de afbeeldingsgegevens, heeft Image

Optimizer mogelijk geen zichtbaar effect.

- Bij het gebruik van Image Optimizer kan het afdrukken langzamer verlopen.
-

[Naar boven](#) ↑

Uitgebreide Handleiding

Uitgebreide Handleiding > Afdrukken vanaf een computer > Afdrukken met andere toepassingen > De afdrukkwaliteit wijzigen en afbeeldingsgegevens corrigeren > Kleureigenschappen wijzigen om kleuren te verbeteren

P408

Kleureigenschappen wijzigen om kleuren te verbeteren

Deze functie is niet beschikbaar als het XPS-printerstuurprogramma wordt gebruikt.

De functie Photo Optimizer PRO corrigeert de kleuren van afbeeldingen die zijn gemaakt met een digitale camera of van gescande afbeeldingen. De functie is speciaal ontworpen om kleurverschuiving, overbelichting en onderbelichting te corrigeren.

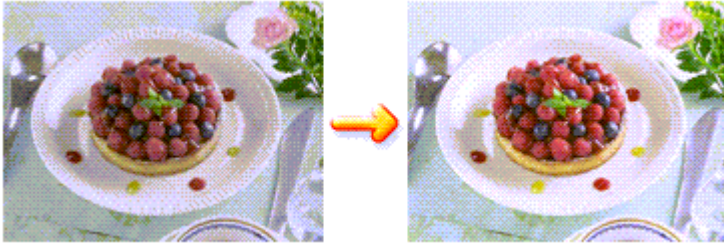

De procedure voor het gebruik van Photo Optimizer PRO is als volgt:

1. Open het **eigenschapsvenster van het printerstuurprogramma**
2. Stel Photo Optimizer PRO in

Schakel het selectievakje Photo Optimizer PRO in op het tabblad Effecten (Effects).

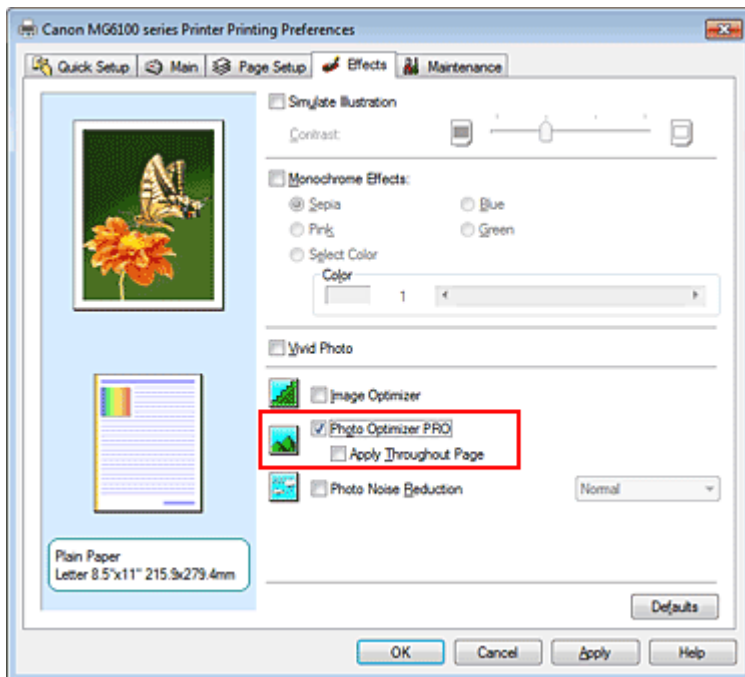

Normaal gesproken is het niet nodig om het selectievakje Op hele pagina toepassen (Apply Throughout Page) in te schakelen.

De afbeeldingen op een pagina worden afzonderlijk geoptimaliseerd.

Opmerking

- Schakel het selectievakje Op hele pagina toepassen (Apply Throughout Page) in als de af te drukken afbeeldingsgegevens zijn bewerkt (bijvoorbeeld bijgesneden of gerooteerd). In dit geval wordt de hele pagina gezien als één enkele afbeelding die moet worden geoptimaliseerd.

3. Voltooi de configuratie

Klik op OK.

De kleuren van de foto's worden bij het afdrukken gecorrigeerd.

Belangrijk

- Photo Optimizer PRO werkt niet als:
 - Achtergrond (Background) is ingesteld in het dialoogvenster Stempel/Achtergrond (Stamp/Background) van het tabblad Pagina-instelling (Page Setup).
 - Stempel definiëren... (Define Stamp...) is geselecteerd in het dialoogvenster Stempel/Achtergrond (Stamp/Background) op het tabblad Pagina-instelling (Page Setup) en een bitmap als stempel is opgegeven.

Opmerking

- Afhankelijk van de afbeelding is het mogelijk dat Photo Optimizer PRO geen zichtbaar effect heeft.

[Naar boven](#) 

Uitgebreide Handleiding

Uitgebreide Handleiding > Afdrukken vanaf een computer > Afdrukken met andere toepassingen > De afdrukwaliteit wijzigen en afbeeldingsgegevens corrigeren > Ruis in foto's reduceren

P024

Ruis in foto's reduceren

Deze functie is niet beschikbaar als het XPS-printerstuurprogramma wordt gebruikt.

U kunt met Ruisreductie in foto (Photo Noise Reduction) de ruis in foto's reduceren die kan ontstaan bij het gebruik van een digitale camera. Op deze manier kunt u de kwaliteit van de digitale afdruk verbeteren.

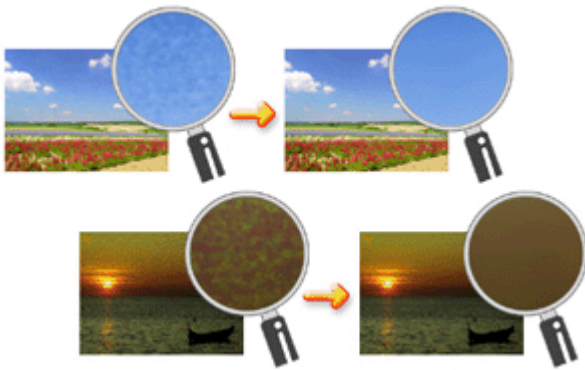

De procedure voor het gebruik van Ruisreductie in foto (Photo Noise Reduction) is als volgt:

1. Open het **eigenschappenvenster van het printerstuurprogramma**
2. Stel Ruisreductie in foto (Photo Noise Reduction) in
Schakel het selectievakje Ruisreductie in foto (Photo Noise Reduction) op het tabblad Effecten (Effects) in en selecteer Normaal (Normal) of Krachtig (Strong).

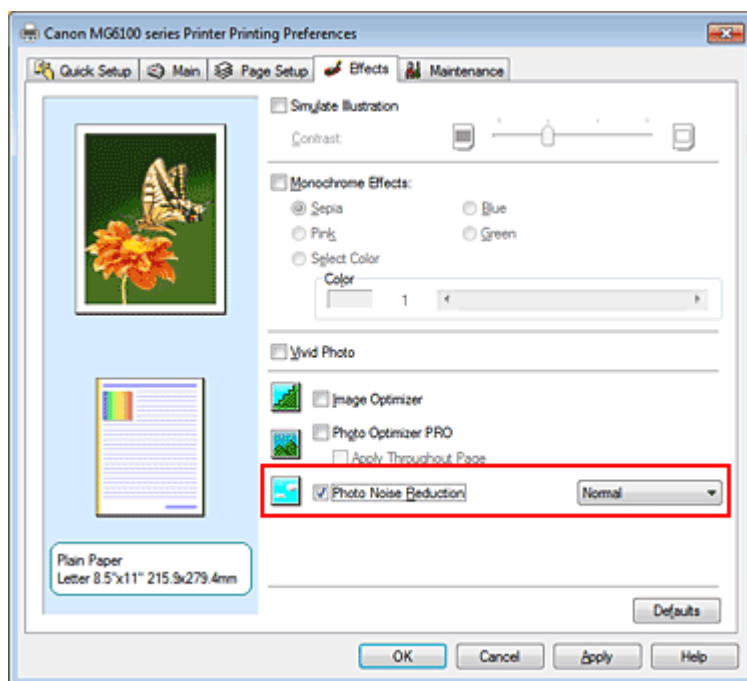

3. Voltooi de configuratie

Klik op OK.

De afbeelding wordt met minder digitale cameraruis afgedrukt.

Opmerking

- De aanbevolen instelling is in de meeste gevallen Normaal (Normal). Selecteer Krachtig (Strong) als u met Normaal (Normal) niet het gewenste resultaat krijgt.
 - Afhankelijk van de gebruikte toepassing of de resolutie van de afbeeldingsgegevens, is het mogelijk dat het reduceren van ruis geen zichtbaar effect heeft.
 - Wanneer u deze functie gebruikt voor andere afbeeldingen dan foto's gemaakt met een digitale camera, kan de afbeelding vervormen.
-

[Naar boven ↕](#)

Uitgebreide Handleiding

[Uitgebreide Handleiding](#) > [Afdrukken vanaf een computer](#) > [Afdrukken met andere toepassingen](#) > [Overzicht van het printerstuurprogramma](#)

Overzicht van het printerstuurprogramma

- ➔ [Procedures van het printerstuurprogramma](#)
- ➔ [Canon IJ-printerstuurprogramma](#)
- ➔ [XPS-printerstuurprogramma](#)
- ➔ [Het eigenschapsvenster van het printerstuurprogramma openen](#)
- ➔ [Tabblad Onderhoud](#)
- ➔ [Canon IJ-statusmonitor](#)
- ➔ [Canon IJ-afdrukvoorbeeld](#)

[Naar boven](#) ↑



Procedures van het printerstuurprogramma

MA-6771-V1.00

| Instructies voor gebruik (printerbesturingsbestand) | Deze handleiding gebruiken | Deze handleiding afdrucken |

Verschillende afdrukmethoden

- Afdrukken met de basisinstellingen
- Een paginaformaat en afdrukstand opgeven
- Instellingen voor aantal en afdrukvolgorde opgeven
- De nietmarge instellen
- Afdrukken zonder marges starten
- Passend op papier afdrukken
- Afdrukken op schaal
- Pagina-indeling afdrukken
- Poster afdrukken
- Boekje afdrukken
- Dubbelzijdig afdrukken
- Stempel/achtergrond afdrukken
- Een envelop afdrukken
- Van papierbron wisselen zodat deze overeenkomt met het doel
- Afdrukresultaten weergeven vóór het afdrukken
- Papierformaat instellen (aangepast formaat)

De afdrukkwaliteit wijzigen en afbeeldingsgegevens corrigeren

- Een combinatie van afdrukkwaliteit en halftoningmethode selecteren
- Een kleurendocument monochroom afdrukken
- Tint aanpassen
- Kleurcorrectie opgeven
- De kleurbalans aanpassen
- De helderheid aanpassen
- De intensiteit aanpassen
- Het contrast aanpassen
- Een illustratie simuleren
- Afbeeldingsgegevens weergeven in een enkele kleur
- Afbeeldingsgegevens weergeven in levendige kleuren
- Gekartelde randen verwijderen
- Kleureigenschappen wijzigen om kleuren te verbeteren
- Ruis in foto's reduceren

Apparaatinstellingen vanaf uw computer wijzigen

- Afdrukopties wijzigen
- Een veelgebruikt afdrukprofiel registreren
- De papierbron instellen voor normaal papier
- De stroomvoorziening van het apparaat beheren
- Het geluidsvolume van het apparaat verlagen
- De bedieningsmodus van het apparaat wijzigen

Onderhoud uitvoeren vanaf een computer

- De printkoppen reinigen
- De papierinvoerrollen reinigen
- De positie van de printkop uitlijnen
- De spuitopeningen van de printkop controleren
- De binnenkant van het apparaat reinigen

Overzicht van het printerstuurprogramma

- Canon IJ-printerstuurprogramma
- XPS-printerstuurprogramma
- Het eigenschappenvenster van het printerstuurprogramma openen
- Tabblad Onderhoud
- Canon IJ-statusmonitor
- Canon IJ-afdrukvoorbeeld

MP Drivers bijwerken

- De nieuwste versie van MP Drivers ophalen
- Onnodige MP Drivers verwijderen
- Voordat u MP Drivers installeert
- MP Drivers installeren

Bijlage

- Het afdrukdocument bewerken of opnieuw afdrukken vanuit de afdrukgeschiedenis
- Een ongewenste afdruktaak verwijderen

Uitgebreide Handleiding

[Uitgebreide Handleiding](#) > [Afdrukken vanaf een computer](#) > [Afdrukken met andere toepassingen](#) > [Overzicht van het printerstuurprogramma](#) > [Canon IJ-printerstuurprogramma](#)

P025

Canon IJ-printerstuurprogramma

Het Canon IJ-printerstuurprogramma is de software die op uw computer wordt geïnstalleerd voor het afdrukken van gegevens op het apparaat.

Het Canon IJ-printerstuurprogramma converteert de afdrukgegevens die in de Windows-toepassing zijn gemaakt, naar gegevens die de printer begrijpt en stuurt de geconverteerde gegevens naar de printer.

Aangezien de ondersteunde indeling van de afdrukgegevens per model verschilt, moet u een Canon IJ-printerstuurprogramma gebruiken dat geschikt is voor het model dat u gebruikt.

Help voor het printerstuurprogramma gebruiken

In de Help worden de instellingen van het stuurprogramma beschreven. U kunt deze help openen via het venster Voorkeursinstellingen voor afdrukken van het Canon IJ-printerstuurprogramma.

- **Alle beschrijvingen van een tabblad weergeven...**

Klik op de knop Help op een tabblad. Er wordt een dialoogvenster geopend met daarin een beschrijving van alle items op het tabblad.

U kunt ook op de koppeling in de beschrijving van een item klikken om een beschrijving van het gekoppelde dialoogvenster weer te geven.

- **Een beschrijving van elk item weergeven...**

Klik met de rechtermuisknop op het item waarover u informatie wilt weergeven en klik op Wat is dit? (What's This?).

U kunt ook klikken op de knop  Help rechts op de titelbalk en vervolgens klikken op het item waarover u meer informatie wilt weergeven.

Er wordt een beschrijving van het item weergegeven.

Verwant onderwerp

➔ [Het eigenschappenvenster van het printerstuurprogramma openen](#)



[Naar boven](#) ↑

Uitgebreide Handleiding

[Uitgebreide Handleiding](#) > [Afdrukken vanaf een computer](#) > [Afdrukken met andere toepassingen](#) > [Overzicht van het printerstuurprogramma](#) > [Canon IJ-printerstuurprogramma](#) > [XPS-printerstuurprogramma](#)

P416

XPS-printerstuurprogramma

De volgende twee printerstuurprogramma's kunnen worden geïnstalleerd voor Windows Vista SP1 of later:

- IJ-printerstuurprogramma
- XPS-printerstuurprogramma

Het XPS-printerstuurprogramma is geschikt voor afdrukken met een toepassing die afdrukken met XPS ondersteunt.

Belangrijk

- Als u het XPS-printerstuurprogramma wilt gebruiken, moet het standaard IJ-printerstuurprogramma al op de computer zijn geïnstalleerd.
- Van alle toepassingsoftware die bij de printer wordt geleverd, ondersteunt alleen Easy-PhotoPrint Pro het XPS-printerstuurprogramma.

Het XPS-printerstuurprogramma installeren

Plaats de installatie-cd-rom die bij het apparaat is geleverd en selecteer XPS-printerstuurprogramma (XPS Printer Driver) via Aangepaste installatie (Custom Install).

Het XPS-printerstuurprogramma gebruiken

Als u wilt afdrukken met het XPS-printerstuurprogramma, opent u het dialoogvenster Afdrukken (Print) in de toepassing die u gebruikt en selecteert u 'de naam van uw printer XPS'.



[Naar boven](#) ↑

Uitgebreide Handleiding

Uitgebreide Handleiding > Afdrukken vanaf een computer > Afdrukken met andere toepassingen > Overzicht van het printerstuurprogramma > Canon IJ-printerstuurprogramma > Het eigenschappenvenster van het printerstuurprogramma openen

P409

Het eigenschappenvenster van het printerstuurprogramma openen

U kunt het eigenschappenvenster van het printerstuurprogramma openen via de toepassing waarin u werkt of via het menu Start van Windows.

Het eigenschappenvenster van het printerstuurprogramma via de toepassing openen

Volg onderstaande procedure om het afdrukprofiel in te stellen bij het afdrukken.

1. Selecteer de opdracht voor het afdrukken in de toepassing die u gebruikt.

Meestal doet u dit door Afdrukken (Print) te kiezen in het menu Bestand (File) waardoor het dialoogvenster Afdrukken (Print) wordt weergegeven.

2. Selecteer de naam van uw printermodel en klik op Voorkeuren (Preferences) of Eigenschappen (Properties)

Het eigenschappenvenster van het printerstuurprogramma verschijnt.



Opmerking

- Afhankelijk van de toepassing die u gebruikt, kunnen de namen van opdrachten of menu's verschillen en kan de procedure uit meer stappen bestaan. Raadpleeg de gebruikershandleiding bij de toepassing voor meer informatie.

Het eigenschappenvenster van het printerstuurprogramma via het menu Start openen

Volg onderstaande procedure om onderhoudswerkzaamheden uit te voeren, zoals het reinigen van de printkop, of om een afdrukprofiel in te stellen dat in alle toepassingen vrijwel hetzelfde is.

1. Selecteer items in het menu Start zoals hieronder wordt aangegeven:

- Als u Windows 7 gebruikt, selecteert u Start -> Apparaten en printers (Devices and Printers).
- Als u Windows Vista gebruikt, selecteert u Start -> Configuratiescherm (Control Panel) -> Hardware en geluiden (Hardware and Sound) -> Printers.
- Als u Windows XP gebruikt, selecteert u Start -> Configuratiescherm (Control Panel) -> Printers en andere hardware (Printers and Other Hardware) -> Printers en faxapparaten (Printers and Faxes).

2. Klik met de rechtermuisknop op het pictogram van uw model en selecteer Voorkeursinstellingen voor afdrukken (Printing Preferences) in het weergegeven menu.

Het eigenschappenvenster van het printerstuurprogramma verschijnt.



Belangrijk

- Als u het configuratievenster voor het printerstuurprogramma opent via Eigenschappen van printer (Printer properties) (Windows 7) of Eigenschappen (Properties) (Windows Vista, Windows XP), worden Windows-tabbladen zoals Poorten (Ports) (of Geavanceerd (Advanced)) weergegeven. Deze tabbladen verschijnen niet wanneer u het printerstuurprogramma opent via Voorkeursinstellingen voor afdrukken (Printing Preferences) of een toepassing. Raadpleeg de gebruikershandleiding bij Windows voor meer informatie over de tabbladen met Windows-

functies.



[Naar boven ↕](#)

Uitgebreide Handleiding

Uitgebreide Handleiding > Afdrukken vanaf een computer > Afdrukken met andere toepassingen > Overzicht van het printerstuurprogramma > Canon IJ-printerstuurprogramma > Tabblad Onderhoud

P410

Tabblad Onderhoud

Op het tabblad Onderhoud (Maintenance) kunt u onderhoudswerkzaamheden uitvoeren aan het apparaat of de instellingen van het apparaat wijzigen.

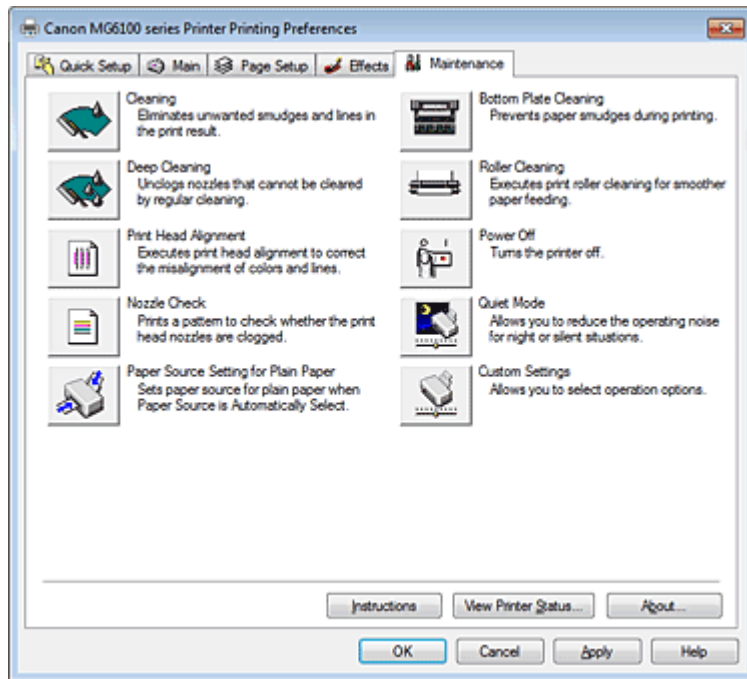

Funcities

- ➔ De printkoppen reinigen
- ➔ De papierinvoerrollen reinigen
- ➔ De positie van de printkop uitlijnen
- ➔ De spuitopeningen van de printkop controleren
- ➔ De papierbron instellen voor normaal papier
- ➔ De binnenkant van het apparaat reinigen
- ➔ De stroomvoorziening van het apparaat beheren

Verwante funcities

- ➔ Het geluidsvolume van het apparaat verlagen
- ➔ De bedieningsmodus van het apparaat wijzigen



Naar boven ↕

Uitgebreide Handleiding

Uitgebreide Handleiding > Afdrukken vanaf een computer > Afdrukken met andere toepassingen > Overzicht van het printerstuurprogramma > Canon IJ-statusmonitor

P411

Canon IJ-statusmonitor

Vervang bij het lezen van deze informatie 'Canon IJ-statusmonitor' door 'Canon IJ XPS-statusmonitor' als u het XPS-printerstuurprogramma gebruikt.

De Canon IJ-statusmonitor is een toepassing die de status van de printer en de voortgang van het afdrukken op het Windows-scherm weergeeft. U kunt aan de hand van de afbeeldingen, pictogrammen en berichten zien wat de status van de printer is.

De Canon IJ-statusmonitor starten

De Canon IJ-statusmonitor wordt automatisch gestart wanneer gegevens naar de printer worden gestuurd. De Canon IJ-statusmonitor wordt weergegeven als een knop op de taakbalk.

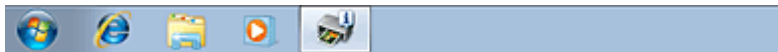

Klik op de knop van de statusmonitor die op de taakbalk wordt weergegeven. De Canon IJ-statusmonitor verschijnt.

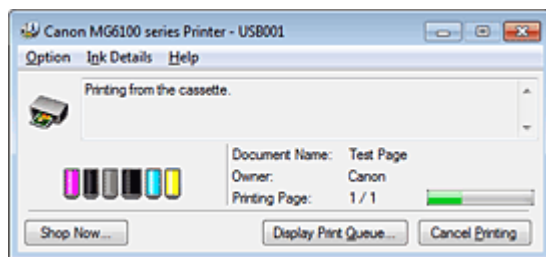

Opmerking

- U kunt de Canon IJ-statusmonitor openen wanneer er niet wordt afgedrukt door het [eigenschappenvenster van het printerstuurprogramma](#) te openen en op Printerstatus weergeven... (View Printer Status...) op het tabblad Onderhoud (Maintenance) te klikken.
- De informatie die op de Canon IJ-statusmonitor wordt weergegeven, kan afwijken naar gelang het land of de regio waarin u het apparaat gebruikt.

Wanneer fouten optreden

De Canon IJ-statusmonitor wordt automatisch weergegeven wanneer er een fout optreedt (bijvoorbeeld wanneer het papier op is of de inkt op raakt).

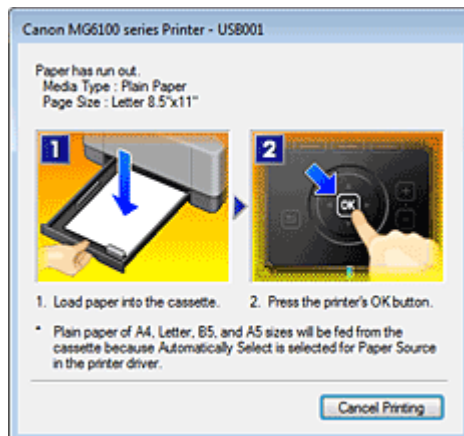

Voer in dergelijke gevallen de beschreven maatregelen uit.

[Naar boven](#) ↑

Uitgebreide Handleiding

[Uitgebreide Handleiding](#) > [Afdrukken vanaf een computer](#) > [Afdrukken met andere toepassingen](#) > [Overzicht van het printerstuurprogramma](#) > [Canon IJ-afdrukvoorbeeld](#)

P412

Canon IJ-afdrukvoorbeeld

Canon IJ-afdrukvoorbeeld is een toepassing die de afdrukresultaten op het scherm laat zien, voordat er daadwerkelijk wordt afgedrukt.

Hierbij worden de instellingen gebruikt die in het printerstuurprogramma zijn opgegeven. Op deze manier kunt u de indeling, de afdrukvolgorde en het aantal pagina's van een document controleren. U kunt ook de instelling voor het mediumtype en de papierbron wijzigen.

Als u eerst een afdrukvoorbeeld wilt zien, opent u het [eigenschappenvenster van het printerstuurprogramma](#), klikt u op het tabblad Snel instellen (Quick Setup) of het tabblad Afdruk (Main) en schakelt u het selectievakje Afdrukvoorbeeld (Preview before printing) in.

Als u niet eerst een afdrukvoorbeeld wilt zien, schakelt u het selectievakje uit.

Belangrijk

- Zie '[Het afdrukdocument bewerken of opnieuw afdrukken vanuit de afdrukgeschiedenis](#)' als u het XPS-printerstuurprogramma gebruikt.

Verwant onderwerp

➡ [Afdrukresultaten weergeven vóór het afdrukken](#)

[Naar boven](#) ↑

Uitgebreide Handleiding

Uitgebreide Handleiding > Afdrukken met het bedieningspaneel van het apparaat

Afdrukken met het bedieningspaneel van het apparaat

- ➔ Kopiëren
- ➔ Handige kopieerfuncties gebruiken
- ➔ Foto's op een geheugenkaart/USB-flashstation eenvoudig afdrukken (Foto)
- ➔ Leuke afdrukfuncties voor foto's gebruiken
- ➔ De functie Diashow gebruiken
- ➔ Documenten afdrukken (PDF-bestand)
- ➔ Foto's afdrukken vanaf afgedrukte foto's (Fotoreproductie)
- ➔ Functies voor fotoreproductie gebruiken
- ➔ Afdrukken vanaf een mobiele telefoon of sjabloonformulier (Speciale afdruk)

[Naar boven](#) ↕

Uitgebreide Handleiding

Uitgebreide Handleiding > Afdrukken met het bedieningspaneel van het apparaat > Kopiëren

Kopiëren

- ➔ Kopiëren maken
- ➔ Items instellen
- ➔ Kopiëren verkleinen of vergroten
- ➔ Voorbeeldweergave weergeven

[Naar boven ↕](#)

Uitgebreide Handleiding

Uitgebreide Handleiding > Afdrukken met het bedieningspaneel van het apparaat > Kopiëren > Kopieën maken

U031

Kopieën maken

In dit gedeelte wordt de procedure beschreven voor het kopiëren met Standaardkopie (Standard copy). Raadpleeg tevens [Kopiëren](#) voor de basisprocedure voor kopiëren.

1. Zorg dat het apparaat is ingeschakeld.



2. Selecteer [Kopiëren \(Copy\)](#) op het HOME-scherm.

Het stand-byscherm voor kopiëren wordt weergegeven.

Opmerking

- Raadpleeg [Overzicht van het apparaat](#) voor informatie over het selecteren van een menu op het HOME-scherm.

3. Plaats papier.

4. Plaats het origineel op de glasplaat.

Opmerking

- Raadpleeg [Papier/originelen plaatsen](#) voor informatie over soorten documenten en voorwaarden voor het kopiëren.

5. Geef de gewenste instellingen op.



1. Aantal (Copies) (Aantal kopieën)

Geef dit op met de knop + of -.

2. Vergrot. (Magnif.) (Vergroting)

Geef een waarde van 25% tot 400% op met de knop ▲▼. Wanneer u de knop ▲▼ aanraakt en vasthoudt, neemt de vergroting met 10% toe of af.

Opmerking

- U kunt een andere verkleinings- of vergrotingsmethode opgeven op het scherm met afdrukinstellingen.
➔ [Kopieën verkleinen of vergroten](#)

3. Intensit. (Intensity)

Geef dit op met de knop .

4. Afdrukinstell. (Print settings)

Wanneer u de rechterfunctieknop aanraakt, wordt het scherm met afdrukinstellingen weergegeven.

Op het scherm met afdrukinstellingen kunt u de instellingen voor het paginaformaat, het mediumtype, de afdrukkwaliteit, enzovoort, wijzigen.

➔ [Items instellen](#)

5. Voorbeeld

Wanneer u de middelste functieknop aanraakt, kunt u een voorbeeld van de afdruk weergeven op het voorbeeldscherm.

➔ [Voorbeeldweergave weergeven](#)

6. Menu Kopie (Copy menu)

Wanneer u de linkerfunctieknop aanraakt, wordt het scherm Menu Kopie (Copy menu) weergegeven.

U kunt een kopieermenu selecteren om verschillende indelingen op te geven.

➔ [Hoe selecteert u een handig kopieermenu?](#)



Opmerking

- Als u de standaardinstellingen voor vergroting, intensiteit en aantal kopieën wilt herstellen, raakt u de knop **Stoppen (Stop)** aan.
-

6. Raak de knop **Kleur (Color)** aan als u in kleur wilt kopiëren of de knop **Zwart (Black)** als u in zwart-wit wilt kopiëren.

Het apparaat begint met kopiëren.

Verwijder het origineel van de glasplaat wanneer het kopiëren is voltooid.



Belangrijk

- Open de documentklep niet en laat het origineel op de glasplaat liggen totdat het kopiëren is voltooid.
-



Opmerking

- Raak de knop **Stoppen (Stop)** aan om het kopiëren te annuleren.
-

[Naar boven](#) ↑

Uitgebreide Handleiding

Uitgebreide Handleiding > Afdrukken met het bedieningspaneel van het apparaat > Kopiëren > Items instellen

U032

Items instellen

Wanneer het standby-scherm voor kopiëren wordt weergegeven, raakt u de rechterfunctieknop aan om de kopieerinstellingen, zoals paginaformaat, mediumtype en afdrukkwaliteit, te wijzigen.

Selecteer de gewenste instelling met de knoppen ▲▼ en wijzig de instelling met de knoppen ◀▶.



Opmerking

- Sommige instellingen kunnen niet worden geselecteerd, afhankelijk van het kopieermenu. In dit gedeelte worden de instellingen van Standaardkopie (Standard copy) beschreven. Als een instelling niet kan worden geselecteerd, wordt deze grijs weergegeven.
- Afhankelijk van het instellingsitem kunnen sommige instellingen niet worden opgegeven in combinatie met de instelling van het andere instellingsitem of het kopieermenu. Als de instelling niet samen kan worden opgegeven, wordt Foutdetails (Error details) weergegeven op het LCD-scherm. In dit geval raakt u de linkerfunctieknop aan om het bericht te bevestigen en wijzigt u de instelling.
- De instellingen voor paginaformaat, mediumtype enzovoorts blijven behouden ook als het apparaat wordt uitgeschakeld.
- Wanneer het kopiëren wordt gestart in het kopieermenu dat met de opgegeven instelling niet beschikbaar is, wordt Opgegeven functie niet beschikb. met huidige instellingen. (The specified function is not available with current settings.) weergegeven op het LCD. Wijzig de instelling volgens de aanwijzingen op het scherm.

1. Vergrot. (Magnif.) (Vergroting)

Geef de methode voor vergroten/verkleinen op.





➔ **Kopieën verkleinen of vergroten**

2. Intensit. (Intensity)

Geef de intensiteit op. Als u Auto selecteert, wordt de intensiteit automatisch aangepast volgens de originelen die op de glasplaat zijn geplaatst. Auto wordt weergegeven op de schuifbalk voor de intensiteit op het standby-scherm voor kopiëren.



Belangrijk

- Wanneer Auto is geselecteerd, kunt u met de knop   de intensiteit wijzigen op het standbyscherm voor kopiëren. Als u de knoppen   gebruikt om de cursor naar het midden van de schuifbalk te verplaatsen, wordt automatisch aanpassing weer geldig.

3. Pg.form. (Page size)

Selecteer het paginaformaat van het geplaatste papier.

4. Type (Mediumtype)

Selecteer het mediumtype van het geplaatste papier.

5. Afdr.kwl. (Print qlty) (Afdrukkwaliteit)

Pas de afdrukkwaliteit aan op basis van het origineel.

Belangrijk

- Als u Snel (Fast) selecteert terwijl het Type is ingesteld op Normaal papier (Plain paper) en de kwaliteit niet naar wens is, selecteert u Standaard (Standard) of Hoog (High) voor Afdr.kwl. (Print qlty) en probeert u opnieuw te kopiëren.
- Selecteer Hoog (High) voor Afdr.kwl. (Print qlty) om te kopiëren in grijstinten. Bij grijstinten wordt een reeks grijstinten gebruikt in plaats van alleen zwart en wit.

6. Dub.zijdig (2-sided)

Geef de instelling voor dubbelzijdig kopiëren op.

➡ **Kopiëren op beide zijden van het papier (Dubbelzijdige kopie (Two-sided copy))**

7. Indeling (Layout)

Selecteer de indeling.

➡ **Twee pagina's kopiëren op één pagina (2 op 1 kopie (2-on-1 copy))**

➡ **Vier pagina's kopiëren op één pagina (4 op 1 kopie (4-on-1 copy))**

8. Afdrukstand (Orientation)

Selecteer de stand van het originele document.

[Naar boven ↑](#)

Uitgebreide Handleiding

Uitgebreide Handleiding > Afdrukken met het bedieningspaneel van het apparaat > Kopiëren > Kopieën verkleinen of vergroten

U033

Kopieën verkleinen of vergroten

U kunt niet alleen de vergroting optioneel wijzigen op het stand-byscherm voor kopiëren, maar ook een kopie met een vooraf ingestelde verhouding of een kopie passend op het papierformaat selecteren.

Het onderstaande scherm wordt weergegeven wanneer u in het standby-scherm voor kopiëren de rechterfunctieknop aanraakt. Selecteer de methode voor vergroten/verkleinen bij Vergrot. (Magnif.).

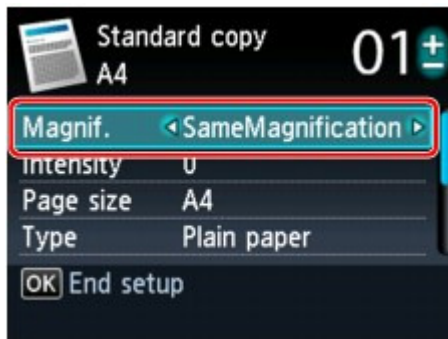

Opmerking

- Sommige verkleinings-/vergrotingsmethoden zijn niet beschikbaar; dit is afhankelijk van het kopieermenu.

- Passend op papier
Het apparaat vergroot of verkleint de afbeelding automatisch tot het paginaformaat.



De instelling in Vergrot. (Magnif.): Passend op papier (Fit to page)

Opmerking

- Als u Passend op papier (Fit to page) selecteert, wordt de paginagrootte mogelijk niet bij alle originelen goed herkend. In dat geval selecteert u een andere instelling dan Passend op papier (Fit to page).

- Vaste schaal
U kunt een van de vaste schalen selecteren om een kopie te verkleinen of te vergroten.



Selecteer de juiste verhouding voor de grootte van het origineel en het paginaformaat.

De instelling in Vergrot. (Magnif.): 70% A4->A5/86% A4->B5/94% A4->8,5x11 (94% A4->8.5x11)/115% B5->A4/141% A5->A4/156% 5x7->8,5x11 (156% 5x7->8.5x11)/183% 4x6->8,5x11 (183% 4x6->8.5x11)

Opmerking

- Sommige vooraf ingestelde verhoudingen zijn niet beschikbaar; dit is afhankelijk van het land of de regio van aankoop.

- Kopiëren met een opgegeven percentage

Wanneer u de knop ▲▼ op het stand-byscherm voor kopiëren aanraakt, kunt u de kopieerverhouding opgeven als een percentage om kopieën te verkleinen of te vergroten.

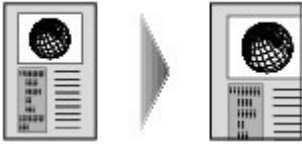

Opmerking

- Max. 400% (400% MAX) (maximale kopieerverhouding) en Min. 25% (25% MIN) (minimale kopieerverhouding) kunnen worden geselecteerd.
- Als u een kopie maakt met hetzelfde formaat als het origineel, selecteert u Zelfde vergroting (SameMagnification).

[Naar boven ↑](#)

Uitgebreide Handleiding

Uitgebreide Handleiding > Afdrukken met het bedieningspaneel van het apparaat > Kopiëren > Voorbeeldweergave weergeven

U035

Voorbeeldweergave weergeven

Wanneer u de middelste functieknop aanraakt in het standby-scherm voor kopiëren, kunt u een voorbeeld van de afdruk weergeven op het voorbeeldscherm.

Belangrijk

- Het voorbeeldscherm is mogelijk niet beschikbaar, afhankelijk van het kopieermenu.
- Het origineel wordt gescand voor de voorbeeldweergave. Open de documentklep daarom niet totdat de voorbeeldweergave wordt weergegeven.
- Originelen worden opnieuw gescand nadat de voorbeeldweergave is weergegeven en voordat het kopiëren begint. Open de documentklep daarom niet en laat het origineel op de glasplaat liggen totdat het kopiëren is voltooid.

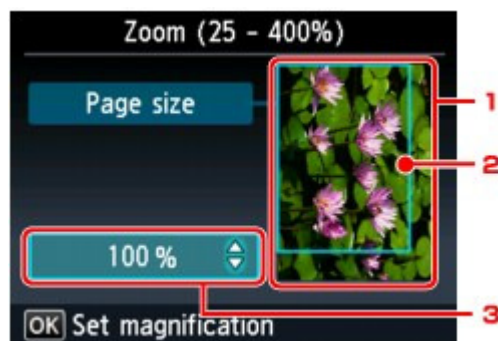

1. Voorbeeld van het origineel

Het origineel op de glasplaat wordt weergegeven. Zie [Papier/originelen plaatsen](#) als de weergegeven afbeelding scheef is en plaats het origineel op de correcte manier. Geef vervolgens opnieuw de voorbeeldweergave weer en bekijk het afdrukvoorbeeld van het origineel.

2. Paginaformaat

Er wordt een kader met het geselecteerde paginaformaat over de afbeelding geplaatst. Het gedeelte binnen in het kader wordt afgedrukt.

3. Vergroting

De vergrotingsinstelling die is ingesteld tijdens weergave van het voorbeeld wordt weergegeven. Als een andere instelling dan Passend op papier (Fit to page) is geselecteerd, kunt u de vergrotingsinstelling wijzigen met de knoppen ▲▼.

[Naar boven ↑](#)

Uitgebreide Handleiding

Uitgebreide Handleiding > Afdrukken met het bedieningspaneel van het apparaat > Handige kopieerfuncties gebruiken

Handige kopieerfuncties gebruiken

- ➔ Hoe selecteert u een handig kopieermenu?
- ➔ Kopiëren op beide zijden van het papier (Dubbelzijdige kopie (Two-sided copy))
- ➔ Twee pagina's kopiëren op één pagina (2 op 1 kopie (2-on-1 copy))
- ➔ Vier pagina's kopiëren op één pagina (4 op 1 kopie (4-on-1 copy))
- ➔ Kopiëren zonder marges (Kopie zonder marges (Borderless copy))
- ➔ Dikke originelen zoals boeken kopiëren (Kop. kader wissen (Frame erase copy))
- ➔ De gelabelde kant van een disc kopiëren

[Naar boven](#) ↕

Uitgebreide Handleiding

Uitgebreide Handleiding > Afdrukken met het bedieningspaneel van het apparaat > Handige kopieerfuncties gebruiken > Hoe selecteert u een handig kopieermenu?

U036

Hoe selecteert u een handig kopieermenu?

In dit gedeelte wordt de procedure beschreven voor het selecteren van het kopieermenu.

1. Zorg dat het apparaat is ingeschakeld.
2. Plaats het origineel op de glasplaat.

Opmerking

- Raadpleeg [Papier/originelen plaatsen](#) voor informatie over soorten documenten en voorwaarden voor het kopiëren.

3. Selecteer  Kopiëren (Copy) op het HOME-scherf.

Het scherm Standaardkopie (Standard copy) wordt weergegeven.

Opmerking

- Raadpleeg [Overzicht van het apparaat](#) voor informatie over het selecteren van een menu op het HOME-scherf.

4. Raak de linkerfunctieknoop aan.

Het scherm Menu Kopie (Copy menu) wordt weergegeven.

5. Selecteer het kopieermenu met de knoppen ◀▶.

Selecteer het kopieermenu dat u wilt gebruiken en volg de aanwijzingen op het scherm.

Raadpleeg [Kopieën maken](#) voor meer informatie over de procedure in Standaardkopie (Standard copy).

Raadpleeg [Handige kopieerfuncties gebruiken](#) voor meer informatie over de procedure in andere kopieermenu's.

Opmerking

- Als u teruggaat naar Standaardkopie (Standard copy) nadat u een ander kopieermenu dan Standaardkopie (Standard copy) hebt geselecteerd, raakt u de knop **Stoppen (Stop)** aan. Als het aantal exemplaren, de intensiteit of de vergroting al is ingesteld, raakt u tweemaal de knop **Stoppen (Stop)** aan.
- Nadat het kopieermenu is geselecteerd, kunt u de afdrukinstellingen wijzigen door in het stand-byscherf voor kopiëren de rechterfunctieknoop aan te raken. Sommige instellingsitems kunnen niet worden geselecteerd en sommige instellingen kunnen niet worden opgegeven, afhankelijk van het kopieermenu.

➔ [Items instellen](#)

[Naar boven](#) ↑

Uitgebreide Handleiding

Uitgebreide Handleiding > Afdrukken met het bedieningspaneel van het apparaat > Handige kopieerfuncties gebruiken > Kopiëren op beide zijden van het papier (Dubbelzijdige kopie (Two-sided copy))

U038

Kopiëren op beide zijden van het papier (Dubbelzijdige kopie (Two-sided copy))

U kunt twee pagina's kopiëren op beide zijden van één vel papier.



- (A) Niet in de lengte
(B) Niet in de breedte

1. Geef het scherm Menu Kopie (Copy menu) weer.

➔ Hoe selecteert u een handig kopieermenu?

2. Plaats papier.

3. Selecteer Dubbelzijdige kopie (Two-sided copy) en raak **OK** aan.

De standaardinstelling voor dubbelzijdige kopie wordt weergegeven.

4. Controleer de instructie op het LCD-scherm en raak de knop **OK** aan.

Het stand-byscherm voor kopiëren wordt weergegeven.

Opmerking

- U kunt de nietmarge van het papier opgeven. Volg de onderstaande procedure om de nietmarge op te geven.
 1. Raak in het stand-byscherm voor kopiëren de rechterfunctiekноп aan.
Het scherm met afdrukinstellingen wordt weergegeven.
 2. Gebruik de knop ▲▼ om Dub.zijdig (2-sided) te selecteren.
 3. Controleer of Dub.zijdig (2-sided) is opgegeven en raak vervolgens de rechterfunctiekноп aan.
Het scherm Nietmarge van afdrukpapier (Stapling side of print paper) wordt weergegeven.
 4. Selecteer met de knoppen ◀▶ aan welke zijde van het papier u wilt nieten en raak vervolgens de knop **OK** aan.
Het scherm met afdrukinstellingen wordt weergegeven. Raak nogmaals **OK** aan om terug te gaan naar het stand-byscherm voor kopiëren.

5. Gebruik de knop + of - om het aantal kopieën op te geven.

U kunt de afdrukinstellingen naar wens aanpassen.

➔ Items instellen

6. Raak de knop **Kleur (Color)** aan als u in kleur wilt kopiëren of de knop **Zwart (Black)** als u in zwart-wit wilt kopiëren.

Het apparaat begint met de voorzijde (het eerste vel) van het origineel te scannen. Nadat het

scannen is voltooid, wordt het scherm Plaatsing document (Document setting) weergegeven.



Opmerking

- Als u de linkerfunctieknop aanraakt, wordt alleen het origineel van de voorzijde (het eerste blad) gekopieerd.
-

7. Verwijder het origineel van de voorzijde (het eerste vel) van de glasplaat en plaats vervolgens het origineel van de achterzijde (het tweede vel) op de glasplaat.

8. Raak de knop **OK** aan.

Het apparaat begint de achterzijde (het tweede vel) van het origineel te scannen en te kopiëren.



Opmerking

- U kunt dit kopieermenu gebruiken in combinatie met 2 op 1 kopie (2-on-1 copy) of 4 op 1 kopie (4-on-1 copy).
Wanneer u dit kopieermenu in een combinatie gebruikt, selecteert u 2 op 1 kopie (2-on-1 copy) of 4 op 1 kopie (4-on-1 copy) bij Indeling (Layout) op het scherm met afdrukinstellingen.
Zie hieronder voor meer informatie over 2 op 1 kopie (2-on-1 copy) of 4 op 1 kopie (4-on-1 copy).
 - ➔ Twee pagina's kopiëren op één pagina (2 op 1 kopie (2-on-1 copy))
 - ➔ Vier pagina's kopiëren op één pagina (4 op 1 kopie (4-on-1 copy))
 - Als u kopieert in zwart-wit met Dubbelzijdige kopie (Two-sided copy), kan de afdrukintensiteit afwijken van wanneer u kopieert in zwart-wit met enkelzijdige kopie.
-

[Naar boven ↕](#)

Uitgebreide Handleiding

Uitgebreide Handleiding > Afdrukken met het bedieningspaneel van het apparaat > Handige kopieerfuncties gebruiken > Twee pagina's kopiëren op één pagina (2 op 1 kopie (2-on-1 copy))

U040

Twee pagina's kopiëren op één pagina (2 op 1 kopie (2-on-1 copy))

U kunt twee pagina's van een origineel (A) (B) op één vel papier (C) kopiëren door beide verkleind weer te geven.

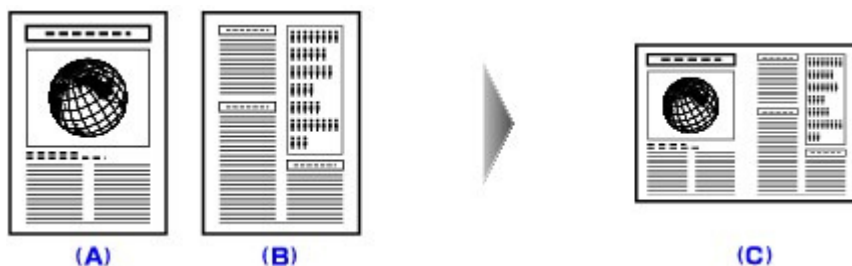

1. Geef het scherm Menu Kopie (Copy menu) weer.

➔ Hoe selecteert u een handig kopieermenu?

2. Plaats papier.

3. Selecteer  2 op 1 kopie (2-on-1 copy) en raak de knop **OK** aan.

De standaardinstelling voor 2 op 1 kopie wordt weergegeven.

4. Controleer de instructie op het LCD-scherm en raak de knop **OK** aan.

Het stand-byscherm voor kopiëren wordt weergegeven.

Opmerking

- U kunt de indeling opgeven. Volg de onderstaande procedure om de indeling op te geven.
 1. Raak in het stand-byscherm voor kopiëren de rechterfunctieknop aan.
Het scherm met afdrukinstellingen wordt weergegeven.
 2. Gebruik de knop ▲▼ om Indeling (Layout) te selecteren.
 3. Controleer of 2 op 1 kopie (2-on-1 copy) is opgegeven en raak vervolgens de rechterfunctieknop aan.
Het scherm Kopie met 2 op 1 indeling (2-on-1 copy layout) wordt weergegeven.
 4. Selecteer met de knoppen ▲▼ de indeling en raak vervolgens de knop **OK** aan.
Het scherm met afdrukinstellingen wordt weergegeven. Raak nogmaals **OK** aan om terug te gaan naar het stand-byscherm voor kopiëren.

5. Gebruik de knop + of - om het aantal kopieën op te geven.

U kunt de afdrukinstellingen naar wens aanpassen.

➔ [Items instellen](#)

6. Raak de knop **Kleur (Color)** aan als u in kleur wilt kopiëren of de knop **Zwart (Black)** als u in zwart-wit wilt kopiëren.

Het apparaat begint het eerste vel van het origineel te scannen. Nadat het scannen is voltooid, wordt het scherm Plaatsing document (Document setting) weergegeven.

Opmerking

- Als u de linkerfunctieknop aanraakt, wordt alleen het eerste vel van het origineel gekopieerd.
-

7. Verwijder het eerste vel van het origineel van de glasplaat en plaats vervolgens het tweede vel van het origineel op de glasplaat.

8. Raak de knop **OK** aan.

Het apparaat begint het tweede vel van het origineel te scannen en te kopiëren.

Opmerking

- U kunt dit kopieermenu gebruiken in combinatie met Dubbelzijdige kopie (Two-sided copy). Als u dit kopieermenu in combinatie gebruikt, kunt u vier originele pagina's op één vel papier kopiëren. In dit geval worden twee originele pagina's op elke zijde van het papier gekopieerd. Wanneer u dit kopieermenu in een combinatie gebruikt, selecteert u Dub.zijdig (2-sided) in Dub.zijdig (2-sided) op het scherm met afdrukinstellingen. Aangezien het scherm Plaatsing document (Document setting) wordt weergegeven nadat het scannen van het tweede vel van het origineel is voltooid, volgt u de instructies op het scherm om het derde en vierde vel van het origineel te scannen. Raadpleeg [Kopiëren op beide zijden van het papier \(Dubbelzijdige kopie \(Two-sided copy\)\)](#) voor meer informatie over Dubbelzijdige kopie (Two-sided copy).
 - Als Apparaatgeheugen is vol. Proces kan niet worden voortgezet. (Device memory is full. Cannot continue process.) tijdens het scannen wordt weergegeven op het LCD-scherm, stelt u de afdrukkwaliteit in op Standaard (Standard) of verlaagt u het aantal documentvellen en probeert u opnieuw te kopiëren. Als het probleem zich blijft voordoen, stelt u de afdrukkwaliteit in op Snel (Fast) en probeert u opnieuw te kopiëren.
-

[Naar boven ↑](#)

Uitgebreide Handleiding

Uitgebreide Handleiding > Afdrukken met het bedieningspaneel van het apparaat > Handige kopieerfuncties gebruiken > Vier pagina's kopiëren op één pagina (4 op 1 kopie (4-on-1 copy))

U041

Vier pagina's kopiëren op één pagina (4 op 1 kopie (4-on-1 copy))

U kunt vier pagina's van een origineel op één vel papier kopiëren door elke pagina verkleind weer te geven. Er zijn vier verschillende indelingen beschikbaar.

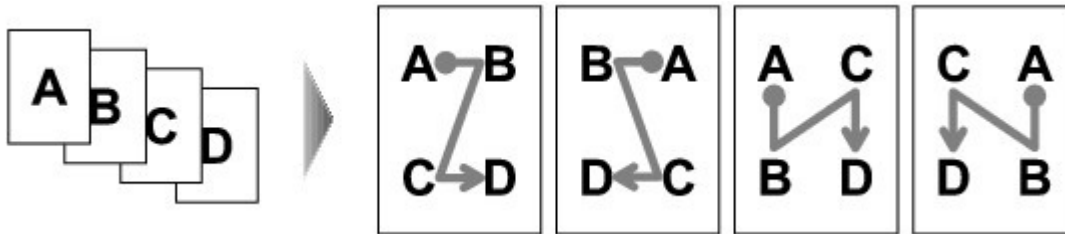

1. Geef het scherm Menu Kopie (Copy menu) weer.

➔ Hoe selecteert u een handig kopieermenu?

2. Plaats papier.

3. Selecteer  4 op 1 kopie (4-on-1 copy) en raak de knop **OK** aan.

De standaardinstelling voor 4 op 1 kopie wordt weergegeven.

4. Controleer de instructie op het LCD-scherm en raak de knop **OK** aan.

Het stand-byscherm voor kopiëren wordt weergegeven.

Opmerking

- U kunt de indeling opgeven. Volg de onderstaande procedure om de indeling op te geven.
 1. Raak in het stand-byscherm voor kopiëren de rechterfunctieknoop aan.
Het scherm met afdrukinstellingen wordt weergegeven.
 2. Gebruik de knop ▲▼ om Indeling (Layout) te selecteren.
 3. Controleer of 4 op 1 kopie (4-on-1 copy) is opgegeven en raak vervolgens de rechterfunctieknoop aan.
Het scherm Kopie met 4 op 1 indeling (4-on-1 copy layout) wordt weergegeven.
 4. Selecteer met de knoppen ▲▼ de indeling en raak vervolgens de knop **OK** aan.
Het scherm met afdrukinstellingen wordt weergegeven. Raak nogmaals **OK** aan om terug te gaan naar het stand-byscherm voor kopiëren.

5. Gebruik de knop + of - om het aantal kopieën op te geven.

U kunt de afdrukinstellingen naar wens aanpassen.

➔ Items instellen

6. Raak de knop **Kleur (Color)** aan als u in kleur wilt kopiëren of de knop **Zwart (Black)** als u in zwart-wit wilt kopiëren.

Het apparaat begint het eerste vel van het origineel te scannen. Nadat het scannen is voltooid, wordt het scherm Plaatsing document (Document setting) weergegeven.

 **Opmerking**

- Als u de linkerfunctieknop aanraakt, wordt alleen het eerste vel van het origineel gekopieerd.
-

7. Verwijder het eerste vel van het origineel van de glasplaat en plaats vervolgens het tweede vel van het origineel op de glasplaat.

8. Raak de knop **OK** aan.

Het apparaat begint het tweede vel van het origineel te scannen. Nadat het scannen is voltooid, wordt het scherm Plaatsing document (Document setting) weergegeven.

 **Opmerking**

- Als u de linkerfunctieknop aanraakt, worden het eerste vel van het origineel en het tweede vel gekopieerd.
-

9. Scan tevens het derde vel van het origineel en het vierde vel bij stap 7 en 8.

Nadat het scannen van het vierde vel van het origineel is voltooid, begint het apparaat met kopiëren.

 **Opmerking**

- U kunt dit kopieermenu gebruiken in combinatie met Dubbelzijdige kopie (Two-sided copy). Als u dit kopieermenu in combinatie gebruikt, kunt u acht originele pagina's op één vel papier kopiëren. In dit geval worden vier originele pagina's op elke zijde van het papier gekopieerd. Wanneer u dit kopieermenu in een combinatie gebruikt, selecteert u Dub.zijdig (2-sided) in Dub.zijdig (2-sided) op het scherm met afdrukinstellingen. Aangezien het scherm Plaatsing document (Document setting) wordt weergegeven nadat het scannen van het vierde vel van het origineel is voltooid, volgt u de instructies op het scherm om het ander vel van het origineel te scannen. Raadpleeg [Kopiëren op beide zijden van het papier \(Dubbelzijdige kopie \(Two-sided copy\)\)](#) voor meer informatie over Dubbelzijdige kopie (Two-sided copy).
 - Als Apparaatgeheugen is vol. Proces kan niet worden voortgezet. (Device memory is full. Cannot continue process.) tijdens het scannen wordt weergegeven op het LCD-scherm, stelt u de afdrukkwaliteit in op Standaard (Standard) of verlaagt u het aantal documentvellen en probeert u opnieuw te kopiëren. Als het probleem zich blijft voordoen, stelt u de afdrukkwaliteit in op Snel (Fast) en probeert u opnieuw te kopiëren.
-

[Naar boven ↑](#)

Uitgebreide Handleiding

Uitgebreide Handleiding > Afdrukken met het bedieningspaneel van het apparaat > Handige kopieerfuncties gebruiken > Kopiëren zonder marges (Kopie zonder marges (Borderless copy))

U039

Kopiëren zonder marges (Kopie zonder marges (Borderless copy))

U kunt afbeeldingen zo kopiëren dat deze de hele pagina vullen zonder marges.

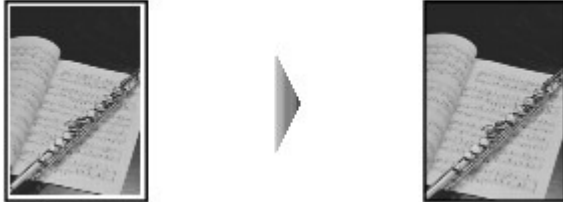

1. Geef het scherm Menu Kopie (Copy menu) weer.

➔ [Hoe selecteert u een handig kopieermenu?](#)

2. Plaats papier.

3. Selecteer  Kopie zonder marges (Borderless copy) en raak **OK** aan.

4. Gebruik de knop **+** of **-** om het aantal kopieën op te geven.

U kunt de afdrুকinstellingen naar wens aanpassen.

➔ [Items instellen](#)

5. Raak de knop **Kleur (Color)** aan als u in kleur wilt kopiëren of de knop **Zwart (Black)** als u in zwart-wit wilt kopiëren.

Het apparaat begint met kopiëren.

Opmerking

- De afbeelding kan aan de randen enigszins worden afgekapt omdat de gekopieerde afbeelding wordt vergroot om de hele pagina te vullen. Zo nodig kunt u instellen tot welke breedte de randen van de originele afbeelding worden bijgesneden. Het uitgesneden gedeelte zal echter groter zijn als de hoeveelheid uitbreiding groot is. Raadpleeg [Uitbreiding kopiehoeveelheid \(Extended copy amount\)](#) voor meer informatie.
- Raadpleeg [Afdrukgebied](#) voor meer informatie over het beschikbare papierformaat en mediumtype voor afdrukken zonder marges.

[Naar boven](#) ↑

Uitgebreide Handleiding

Uitgebreide Handleiding > Afdrukken met het bedieningspaneel van het apparaat > Handige kopieerfuncties gebruiken > Dikke originelen zoals boeken kopiëren (Kop. kader wissen (Frame erase copy))

U043

Dikke originelen zoals boeken kopiëren (Kop. kader wissen (Frame erase copy))

Wanneer u een dik origineel zoals een boek kopieert, kunt u kopiëren zonder zwarte marges rondom het beeld en schaduwen van rugmarges. Met deze functie vermindert u onnodig inktverbruik.

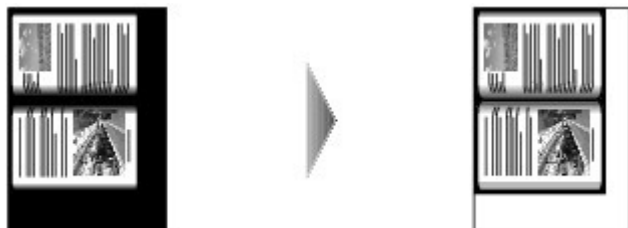

1. Geef het scherm Menu Kopie (Copy menu) weer.

➔ [Hoe selecteert u een handig kopieermenu?](#)

2. Plaats papier.

3. Selecteer  Kop. kader wissen (Frame erase copy) en raak de knop **OK** aan.

4. Gebruik de knop **+** of **-** om het aantal kopieën op te geven.

U kunt de afdrukinstellingen naar wens aanpassen.

➔ [Items instellen](#)

5. Raak de knop **Kleur (Color)** aan als u in kleur wilt kopiëren of de knop **Zwart (Black)** als u in zwart-wit wilt kopiëren.

Het apparaat begint met kopiëren.

Opmerking

- Sluit de documentklep.
 - Er kan een smalle zwarte marge rondom het beeld verschijnen. Met deze functie worden alleen de donkere marges verwijderd. Als een gescand boek te dun is of als het apparaat dicht bij een raam of in een fel verlichte omgeving wordt gebruikt, kan er toch een vaag zwart kader overblijven. Als het origineel een donkere kleur heeft, kan het apparaat bovendien de documentkleur niet onderscheiden van de schaduw, waardoor het document mogelijk enigszins wordt bijgesneden of een schaduw in de vouw wordt weergegeven.
 - Wanneer het standby-scherm voor kopiëren wordt weergegeven, kunt u de middelste functieknoop aanraken om een voorbeeld van de afdruk weer te geven op het voorbeeldscherm.
- ➔ [Voorbeeldweergave weergeven](#)

Uitgebreide Handleiding

Uitgebreide Handleiding > Afdrukken met het bedieningspaneel van het apparaat > Foto's op een geheugenkaart/USB-flashstation eenvoudig afdrukken (Foto)

Foto's op een geheugenkaart/USB-flashstation eenvoudig afdrukken (Foto)

- ➡ Foto's op een geheugenkaart/USB-flashstation afdrukken
- ➡ Foto's weergeven en afdrukken (Foto select./afdruk. (Select photo print))
- ➡ Alle foto's op een geheugenkaart/USB-flashstation afdrukken (Alle foto's afdrukken (Print all photos))
- ➡ Items instellen
- ➡ Handige weergavefuncties gebruiken

[Naar boven ↕](#)

Uitgebreide Handleiding

Uitgebreide Handleiding > Afdrukken met het bedieningspaneel van het apparaat > Foto's op een geheugenkaart/USB-flashstation eenvoudig afdrukken (Foto (Photo)) > Foto's op een geheugenkaart/USB-flashstation afdrukken

U001

Foto's op een geheugenkaart/USB-flashstation afdrukken

U kunt foto's die zijn opgeslagen op de geheugenkaart of het USB-flashstation afdrukken.

In dit gedeelte wordt de procedure beschreven voor het selecteren van het afdrukmenu of de handige functie in Foto (Photo) als het basisfotomenu.

1. Zorg dat het apparaat is ingeschakeld.



2. Selecteer Foto (Photo) op het HOME-scherf.

Opmerking

- Raadpleeg [Overzicht van het apparaat](#) voor informatie over het selecteren van een menu op het HOME-scherf.

3. Plaats de geheugenkaart in de kaartsleuf of plaats het USB-flashstation in de poort voor direct afdrukken.

Het selectiescherf voor foto's wordt weergegeven.

Belangrijk

- U kunt de geheugenkaart en het USB-flashstation niet tegelijkertijd gebruiken.

Opmerking

- Zie [Foto's afdrukken](#) voor meer informatie over het plaatsen van de geheugenkaart/het USB-flashstation en over welke kaarten compatibel zijn met het apparaat.
- Als zowel fotobestanden als PDF-bestanden op de geheugenkaart/het USB-flashstation zijn opgeslagen en u de geheugenkaart/het USB-flashstation plaatst voordat u Foto (Photo) selecteert op het HOME-scherf, wordt het bevestigingsscherf weergegeven waarop u het bestand kunt selecteren dat u wilt afdrukken. Selecteer Foto's afdrukken (Print photos) in het weergegeven scherf en raak de knop **OK** aan.
- Als er geen afdrukbare fotogegevens zijn opgeslagen op de geheugenkaart/het USB-flashstation, wordt Gegevens van ondersteunde typen niet opgeslagen (Data of supported types are not saved.) weergegeven op het LCD.

4. Raak de linkerfunctieknoop aan.

Het scherf Fotomenu (Photo menu) wordt weergegeven. U kunt de volgende menu's selecteren.

Foto select./afdruk. (Select photo print)

U kunt een voorbeeld van de foto's op de geheugenkaart of het USB-flashstation bekijken op het LCD-scherf en de gewenste foto afdrukken.

Als u dit menu selecteert, wordt het scherf weergegeven dat ook wordt weergegeven wanneer u Foto (Photo) op het HOME-scherf selecteert.

➔ [Foto's weergeven en afdrukken \(Foto select./afdruk. \(Select photo print\)\)](#)

Alle foto's afdrukken (Print all photos)

U kunt alle foto's afdrukken die zijn opgeslagen op de geheugenkaart of het USB-flashstation.

➔ [Alle foto's op een geheugenkaart/USB-flashstation afdrukken \(Alle foto's afdrukken \(Print all photos\)\)](#)

Voor Leuke fotoafdr. (To fun photo print)

Wanneer u dit menu selecteert, wordt het scherf Leuke fotoafdruk (Fun photo print) weergegeven.

Met het handige afdrukmenu kunt u foto's in verschillende indelingen afdrukken.

➔ [Leuke afdrukfuncties voor foto's gebruiken](#)

Voor Diashow (To slide show)

Wanneer u dit menu selecteert, kunt u de foto's automatisch achter elkaar op het LCD weergeven en de gewenste foto afdrucken.

➡ De functie Diashow gebruiken

5. Gebruik de knop ◀▶ om het afdrukmenu of de handige functie te selecteren en raak de knop **OK** aan.

Selecteer het afdrukmenu of de handige functie die u wilt gebruiken en volg de aanwijzingen op het scherm.

[Naar boven ↑](#)

Uitgebreide Handleiding

Uitgebreide Handleiding > Afdrukken met het bedieningspaneel van het apparaat > Foto's op een geheugenkaart/USB-flashstation eenvoudig afdrukken (Foto (Photo)) > Foto's weergeven en afdrukken (Foto select./afdruk. (Select photo print))

U117

Foto's weergeven en afdrukken (Foto select./afdruk. (Select photo print))

U kunt elke foto op de geheugenkaart of het USB-flashstation op het LCD-scherm bekijken en de gewenste foto afdrukken.

U kunt voor elke foto ook het aantal kopieën opgeven en aan de afdrukwachtrij toevoegen.

Zie tevens [Foto's afdrukken](#) voor de basisprocedure voor afdrukken vanaf de geheugenkaart of het USB-flashstation.

1. Zorg dat het apparaat is ingeschakeld.



2. Selecteer Foto (Photo) op het HOME-scherm.

Opmerking

- Raadpleeg [Overzicht van het apparaat](#) voor informatie over het selecteren van een menu op het HOME-scherm.
- Het scherm dat wordt weergegeven wanneer u Foto select./afdruk. (Select photo print) selecteert in het scherm Fotomenu (Photo menu), is hetzelfde als het scherm dat wordt weergegeven wanneer u Foto (Photo) selecteert op het HOME-scherm.

3. Plaats de geheugenkaart in de kaartsleuf of plaats het USB-flashstation in de poort voor direct afdrukken.

Het selectiescherm voor foto's wordt weergegeven.

Belangrijk

- U kunt de geheugenkaart en het USB-flashstation niet tegelijkertijd gebruiken.

Opmerking

- Zie [Foto's afdrukken](#) voor meer informatie over het plaatsen van de geheugenkaart/het USB-flashstation en over welke kaarten compatibel zijn met het apparaat.
- Als zowel fotobestanden als PDF-bestanden op de geheugenkaart/het USB-flashstation zijn opgeslagen en u de geheugenkaart/het USB-flashstation plaatst voordat u Foto (Photo) selecteert op het HOME-scherm, wordt het bevestigingsscherm weergegeven waarop u het bestand kunt selecteren dat u wilt afdrukken. Selecteer Foto's afdrukken (Print photos) in het weergegeven scherm en raak de knop **OK** aan.
- Als er geen afdrukbare fotogegevens zijn opgeslagen op de geheugenkaart/het USB-flashstation, wordt Gegevens van ondersteunde typen niet opgeslagen (Data of supported types are not saved.) weergegeven op het LCD.

4. Plaats het papier in de achterste lade.

5. Geef de gewenste instellingen op.

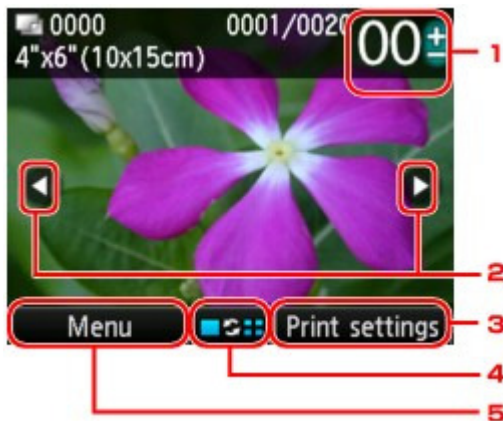

1. Aantal kopieën
Geef dit op met de knop + of -.
2. Foto selecteren
Selecteer de foto die u wilt afdrukken met de knop ◀▶.
3. Afdrukinstell. (Print settings)
Wanneer u de rechterfunctieknop aanraakt, wordt het bevestigingsscherm met afdrukinstellingen weergegeven.
Op het bevestigingsscherm met afdrukinstellingen kunt u de instellingen voor het paginaformaat, het mediumtype, de afdrukkwaliteit en dergelijke wijzigen.
➔ [Items instellen](#)
4. Weergave wijzigen
Wanneer u de middelste functieknop aanraakt, kunt u de weergave wijzigen, de weergavemodus wijzigen of het menu selecteren om het scherm voor bijsnijden weer te geven.
➔ [Handige weergavefuncties gebruiken](#)
5. Menu
Wanneer u de linkerfunctieknop aanraakt, wordt het scherm Fotomenu (Photo menu) weergegeven.

Opmerking

- Als u het aantal kopieën voor elke foto opgeeft, gebruikt u de knop ◀▶ om de foto weer te geven die u wilt afdrukken en gebruikt u de knop + of - om het aantal kopieën op te geven wanneer de gewenste foto wordt weergegeven.

6. Raak de knop **Kleur (Color)** aan.

Het apparaat begint af te drukken.

Opmerking

- Raak de knop **Stoppen (Stop)** aan om het afdrukken te annuleren.
- U kunt de afdrukwachtrij toevoegen door tijdens het afdrukken de rechterfunctieknop aan te raken.
➔ [De afdrukwachtrij toevoegen](#)

De afdrukwachtrij toevoegen

U kunt het fotoselectiescherm nogmaals weergeven en de afdrukwachtrij (In wachtrij) toevoegen terwijl u foto's afdrukt.

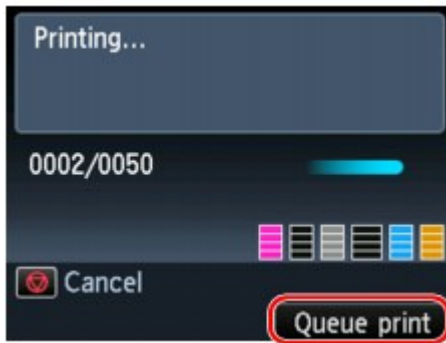

Opmerking

- U kunt deze afdrukwachtrijfunctie gebruiken in Foto select./afdruk. (Select photo print) (Foto (Photo)).

1. Raak de rechterfunctieknop aan wanneer het scherm met de voortgang van de afdruk wordt weergegeven.

Het selectiescherm voor foto's wordt weergegeven.

Opmerking

- Terwijl het fotoselectiescherm wordt weergegeven, wordt de afdrukwachtrij gestart.

2. Selecteer de foto die u wilt afdrukken en geef voor elke foto het aantal kopieën op.

Opmerking

- Het pictogram voor de afdrukwachtrij  wordt weergegeven op de foto die in de afdrukwachtrij staat.

3. Raak de knop Kleur (Color) aan.

De foto in de afdrukwachtrij wordt afgedrukt naast de foto waarvan het afdrukken al is gestart. Wanneer u meer afdrukwachtrij toevoegt, begint u weer vanaf stap 1.

Opmerking

- Wanneer u de afdrukwachtrij toevoegt, kunt u het HOME-scherm niet weergeven, het afdrukmenu niet wijzigen en niet afdrukken vanaf de computer of andere apparaten.
- Wanneer u de afdrukwachtrij toevoegt, kunt u de instelling voor Pg.form. (Page size) of Type niet selecteren op het bevestigingsscherm voor de afdrukinstellingen. De instelling is gelijk aan de instelling voor de foto die in de afdrukwachtrij staat.
- Als u het toevoegen van de afdrukwachtrij annuleert, raakt u de knop **Stoppen (Stop)** aan. Wanneer het bevestigingsscherm wordt weergegeven, selecteert u Ja (Yes) om het toevoegen te annuleren. Alle afdrukwachtrijen worden geannuleerd.
- Als er veel afdrukwachtrijen zijn, wordt mogelijk Kan niet meer afdruktaken in wachtrij plaatsen. Wacht even en voer de bewerking opnieuw uit. (Cannot queue more print jobs. Please wait a while and redo the operation.) weergegeven op het LCD. Wacht even in dit geval en voeg daarna de afdrukwachtrij toe.

Uitgebreide Handleiding

Uitgebreide Handleiding > Afdrukken met het bedieningspaneel van het apparaat > Foto's op een geheugenkaart/USB-flashstation eenvoudig afdrukken (Foto (Photo)) > Alle foto's op een geheugenkaart/USB-flashstation afdrukken (Alle foto's afdrukken (Print all photos))

U011

Alle foto's op een geheugenkaart/USB-flashstation afdrukken (Alle foto's afdrukken (Print all photos))

U kunt alle foto's afdrukken die zijn opgeslagen op de geheugenkaart of het USB-flashstation.

1. Hiermee wordt het scherm Fotomenu (Photo menu) weergegeven.

➔ [Foto's op een geheugenkaart/USB-flashstation afdrukken](#)



2. Selecteer **Alle foto's afdrukken (Print all photos)** en raak de knop **OK** aan.

3. Plaats het papier in de achterste lade.

4. Geef het afdrubbereik op.

Selecteer de methode voor het opgeven van het afdrubbereik met de knoppen **▲▼** en raak vervolgens de knop **OK** aan.

U kunt de volgende methoden selecteren.

Datum selecteren (Select date)

Het scherm waarop u de opnamedatum selecteert, wordt weergegeven. De foto's in het geselecteerde datumbereik worden afgedrukt.

Gebruik de knop **▲▼** om de opnamedatum te selecteren en de knop **OK** om de begin- en einddatum vast te leggen. Nadat u de einddatum hebt vastgelegd, wordt het bevestigingsscherm voor de afdrubbereik weergegeven.



Opmerking

- De op te geven opnamedatum wordt weergegeven op basis van de instellingen voor Indeling datumweergave (Date display format) in Gebruikersinstellingen apparaat (Device user settings) onder Apparaatinstellingen (Device settings) onder Instellen (Setup).

➔ [Gebruikersinstellingen apparaat \(Device user settings\)](#)

Alle foto's (All photos)

Alle foto's die zijn opgeslagen op de geheugenkaart of het USB-flashstation, worden afgedrukt.

Nadat u de methode hebt geselecteerd en **OK** hebt aangeraakt, wordt het bevestigingsscherm met afdrubbereik weergegeven.

5. Gebruik de knop **+** of **-** om het aantal kopieën op te geven.

Geef de gewenste afdrubbereik op.

➔ [Items instellen](#)

6. Raak de knop **Kleur (Color)** aan.

Het apparaat begint met het afdrubbereik van alle foto's in het opgegeven bereik.

[Naar boven](#) ↑

Uitgebreide Handleiding

Uitgebreide Handleiding > Afdrukken met het bedieningspaneel van het apparaat > Foto's op een geheugenkaart/USB-flashstation eenvoudig afdrukken (Foto (Photo)) > Items instellen

U002

Items instellen

U kunt de instelling voor het paginaformaat, het mediumtype en de afdrukkwaliteit en dergelijke instellen om foto's af te drukken die zijn opgeslagen op de geheugenkaart of het USB-flashstation.

Het scherm Afdrukinstellingen (Print settings) (Bevestigingsscherm voor afdrukinstellingen)

Op dit scherm geeft u de basisinstellingen voor het afdrukken op.

De manier waarop u het bevestigingsscherm voor de afdrukinstellingen weergeeft, varieert naar gelang het afdrukmenu.

- **In Foto select./afdruk. (Select photo print) van Foto (Photo) of Diashow (Slide show):**

Het volgende scherm wordt weergegeven wanneer u de rechterfunctieknop op het fotoselectiescherm aanraakt.

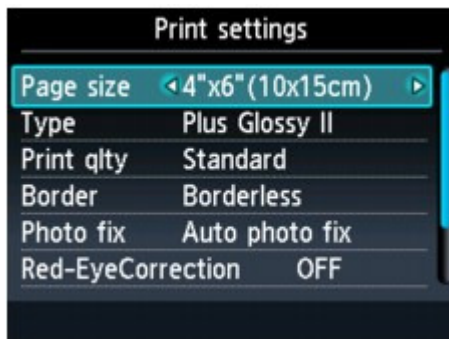

- **In Alle foto's afdrukken (Print all photos) van Foto (Photo):**

Het volgende scherm wordt weergegeven voordat wordt afgedrukt.



- **In elk menu van Leuke fotoafdruk (Fun photo print):**

Het volgende scherm wordt weergegeven voordat wordt afgedrukt. Het scherm waarop u de instelling verandert, wordt weergegeven door de rechterfunctieknop aan te raken.



U kunt de volgende instellingsitems opgeven.

Selecteer op het LCD de gewenste instelling met de knoppen ▲▼ en wijzig de instelling met de knoppen ◀▶.

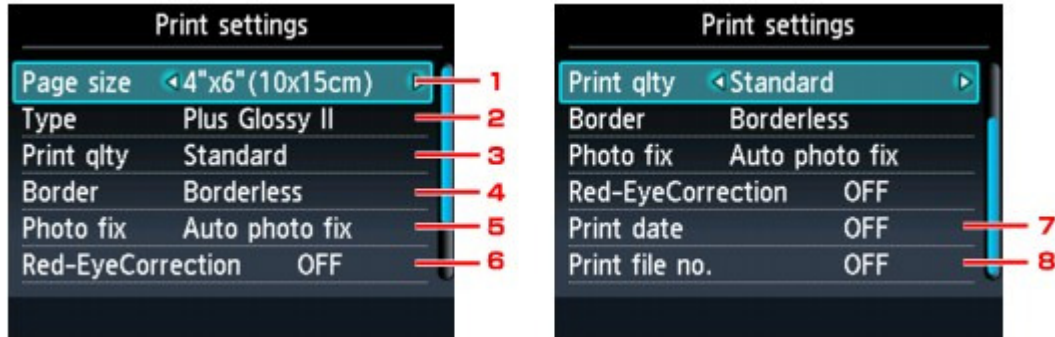

Opmerking

- Sommige instellingen kunnen niet worden geselecteerd, afhankelijk van het afdrukmenu. In dit gedeelte worden de instellingen van Foto select./afdruk. (Select photo print) beschreven. Als een instelling niet kan worden geselecteerd, wordt deze grijs of niet weergegeven.
- Afhankelijk van het instellingsitem kunnen sommige instellingen niet worden opgegeven in combinatie met de instelling van het andere instellingsitem of het afdrukmenu. Als de instelling niet samen kan worden opgegeven, wordt Foutdetails (Error details) weergegeven op het LCD-scherm. In dit geval raakt u de linkerfunctieknoop aan om het bericht te bevestigen en wijzigt u de instelling.
- De instellingen voor paginaformaat, mediumtype, enzovoort, blijven behouden, zelfs als een ander afdrukmenu is geselecteerd of als het apparaat wordt uitgeschakeld.

1. Pg.form. (Page size)

Selecteer het paginaformaat van het geplaatste papier.

2. Type (Mediumtype)

Selecteer het mediumtype van het geplaatste papier.

3. Afdr.kwl. (Print qlty) (Afdrukkwaliteit)

Pas de afdrukkwaliteit aan op basis van de foto.

4. Marge (Border) (Met of zonder marge afdrukken)

Hiermee selecteert u afdrukken met of zonder rand.

5. Fotocorr. (Photo fix)

Als Automat. fotocorr. (Auto photo fix) is geselecteerd, wordt het onderwerp of het gezicht van een persoon op een foto geanalyseerd en wordt de meest geschikte correctie voor elke foto automatisch toegepast. Een donker gezicht als gevolg van tegenlicht wordt lichter gemaakt bij het afdrukken. De functie herkent bijvoorbeeld ook landschappen, nachtopnames, personen, enzovoort en corrigeert automatisch elke foto door de meest geschikte kleur, helderheid of contrast toe te passen voordat de foto wordt afgedrukt.

Opmerking

- Standaard wordt automatische correctie toegepast als foto's op de geheugenkaart/het USB-flashstation worden afgedrukt.
- Als u niet tevreden bent met het afdrukresultaat als Automat. fotocorr. (Auto photo fix) is geselecteerd voor Fotocorr. (Photo fix), selecteert u Handm. Correctie (Manual correction), raakt u de rechterfunctieknop aan om het scherm Handm. Correctie (Manual correction) te selecteren en geeft u geavanceerde instellingen op.
 - ➔ **Het scherm Handm. Correctie (Manual correction)**
- Als Geen corr. (No correction) is geselecteerd, worden foto's zonder correctie afgedrukt.

6. Corr. rode ogen (Red-EyeCorrection)

Hiermee worden rode ogen in portretfoto's gecorrigeerd die worden veroorzaakt door fotograferen met flitser.

Afhankelijk van het type foto worden rode ogen mogelijk niet gecorrigeerd of worden andere delen dan de ogen gecorrigeerd.

7. Datum afdrukken (Print date)

Hiermee wordt de afdruk van de opnamedatum op de foto in- of uitgeschakeld.

Opmerking

- De opnamedatum wordt afgedrukt op basis van de instellingen voor Indeling datumweergave (Date display format) in Gebruikersinstellingen apparaat (Device user settings) onder Apparaatinstellingen (Device settings) onder Instellen (Setup).
 - ➔ **Gebruikersinstellingen apparaat (Device user settings)**

8. Best.nr. afdrukken (Print file no.)

Hiermee wordt de afdruk van het bestandsnummer op de foto in- of uitgeschakeld.

Opmerking

- Als aan beide onderstaande voorwaarden wordt voldaan en AAN (ON) is geselecteerd voor Datum afdrukken (Print date) en Best.nr. afdrukken (Print file no.), wordt alleen de opnamedatum afgedrukt. Als u het bestandsnummer wilt afdrukken, selecteert u UIT (OFF) for Datum afdrukken (Print date).
 - Indeling afdrukken (Layout print) of Kalender afdrukken (Calendar print) in Leuke fotoafdruk (Fun photo print) is als afdrukmenu geselecteerd.

Het scherm Handm. Correctie (Manual correction)

Als u dit scherm wilt weergeven, selecteert u Handm. Correctie (Manual correction) voor Fotocorr. (Photo fix) en raakt u de rechterfunctieknop aan.

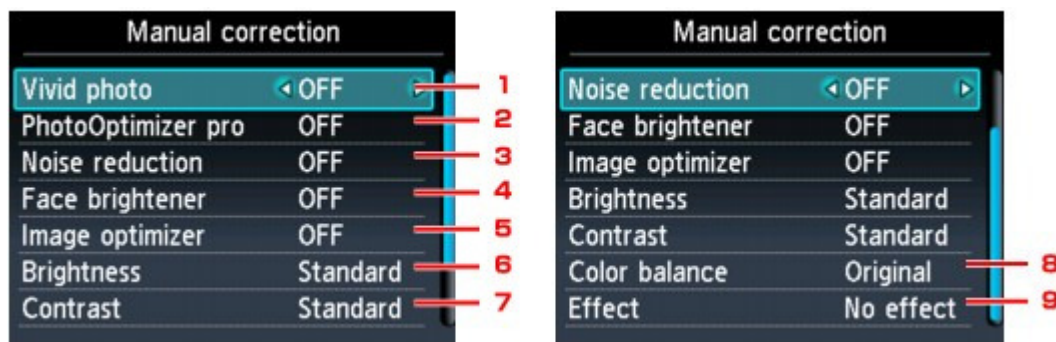

1. Vivid Photo

Hiermee maakt u groen en blauw levendiger.

2. PhotoOptimizer Pro

Hiermee worden de helderheid en tonwaarden van een foto automatisch geoptimaliseerd.

3. Ruisreductie (Noise reduction)

Hiermee vermindert u de beeldruis in blauwe gebieden, zoals de lucht, en in donkere gebieden.

4. Helderheid gezicht (Face brightener)

Hiermee maakt u donkere gezichten lichter, bijvoorbeeld op foto's die met tegenlicht zijn genomen.

5. Image Optimizer

Hiermee worden de rafelige randen van afdrukken gecorrigeerd en vloeiender gemaakt.

6. Helderheid (Brightness)

Hiermee wordt de helderheid aangepast.

7. Contrast

Hiermee wordt het contrast aangepast.

8. Kleurbalans (Color balance)

Pas de kleurbalans aan.

U kunt bijvoorbeeld de huidtint aanpassen door meer rood of geel toe te voegen.

9. Effect

Hiermee worden speciale effecten toegepast op de foto, zoals afdrukken in sepiatinten of met een getekende afbeelding.

[Naar boven ↑](#)

Uitgebreide Handleiding

Uitgebreide Handleiding > Afdrukken met het bedieningspaneel van het apparaat > Foto's op een geheugenkaart/USB-flashstation eenvoudig afdrukken (Foto (Photo)) > Handige weergavefuncties gebruiken

U014

Handige weergavefuncties gebruiken

In Foto select./afdruk. (Select photo print) van Foto (Photo) of in sommige afdrukmenu's van Leuke fotoafdruk (Fun photo print) kunt u de methode wijzigen om foto's weer te geven die zijn opgeslagen op de geheugenkaart of het USB-flashstation.

U kunt de weergave wijzigen, de weergavemodus wijzigen of het menu selecteren om het scherm voor bijsnijden weer te geven door de middelste functieknop aan te raken wanneer het fotoselectiescherm in de afdrukmenu's wordt weergegeven.

Gebruik de knop ▲▼ om de weergavemethode te selecteren en de knop **OK** om de weergavemethode vast te leggen.

U kunt de volgende methoden selecteren.

Opmerking

- Sommige weergavemethoden kunnen niet worden geselecteerd, afhankelijk van het afdrukmenu.
- De weergavemethode wordt bewaard, zelfs wanneer u een ander afdrukmenu selecteert.

- Modus Standaardweergave (Standard view mode):
De foto's worden een voor een weergegeven. Als u de foto wilt selecteren, gebruikt u de knop ◀▶.
- Modus Lijstweergave (List view mode):
Er worden negen foto's tegelijk weergegeven. Als u de foto wilt selecteren, gebruikt u de knop ▲▼ ◀▶.

Opmerking

- In Foto select./afdruk. (Select photo print) van Foto (Photo) kunt u voor elke foto die u wilt afdrukken het aantal exemplaren opgeven met de knop + of -.

- Modus Overslaan (Skip mode):
U kunt foto's overslaan op basis van een aantal foto's of de opnamedatum.
➔ Foto's overslaan op basis van aantal foto's of opnamedatum (Modus Overslaan (Skip mode))
- Modus Bijsnijden (Trimming mode)
U kunt foto's bewerken door ze bij te snijden.
➔ Een bepaald gedeelte afdrukken (Modus Bijsnijden (Trimming mode))

[Naar boven](#) ↑

Uitgebreide Handleiding

Uitgebreide Handleiding > Afdrukken met het bedieningspaneel van het apparaat > Foto's op een geheugenkaart/USB-flashstation eenvoudig afdrukken (Foto (Photo)) > Handige weergavefuncties gebruiken > Een bepaald gedeelte afdrukken (Modus Bijsnijden (Trimming mode))

U015

Een bepaald gedeelte afdrukken (Modus Bijsnijden (Trimming mode))

U kunt afbeeldingen op het LCD-scherm bewerken door deze bij te snijden.

Opmerking

- De modus Bijsnijden is mogelijk niet beschikbaar, afhankelijk van het afdrukmenu.
- Snijd afbeeldingen pas bij nadat u op het bevestigingsscherm Afdrukinstellingen het paginaformaat en mediumtype hebt opgegeven en hebt aangegeven of u afbeeldingen wilt afdrukken met of zonder randen. Als u een papierformaat opgeeft nadat u de afbeelding hebt bijgesneden, kan het afgesneden gedeelte aan het papier worden aangepast of volledig worden genegeerd.

1. Selecteer de foto die u wilt bijsnijden.

2. Het scherm voor bijsnijden weergegeven.

1. Raak de middelste functieknop aan om het scherm Weergave/modus wijzigen (Change view/mode) weer te geven.
2. Gebruik de knop **▲▼** om de Modus Bijsnijden (Trimming mode) te selecteren en raak vervolgens de knop **OK** aan.

Het scherm Bijsnijden (Trimming) wordt weergegeven.

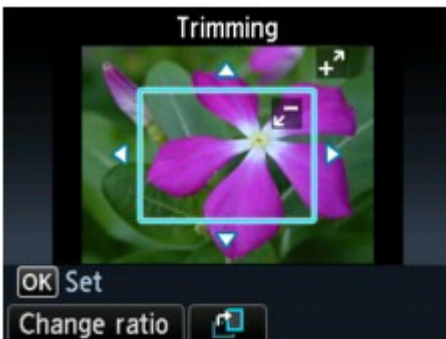

3. Selecteer het gebied dat u wilt afdrukken.

Gebruik de volgende knoppen om het gebied bij te snijden.

Knoppen ▲, ▼, ◀ en ▶:

Hiermee plaatst u het bijsnijdkader op de gewenste positie.

Knoppen + of -, of schuifwiel:

Hiermee stelt u het formaat van het bijsnijdkader in.

Linkerfunctieknop:

Hiermee past u de verhouding van het bijsnijdkader aan.

Middelste functieknop:

Hiermee draait u het bijsnijdkader. Gebruik deze knop om het bijsnijdkader in te stellen op staand of liggend.

Opmerking

- Afhankelijk van het afdrukmenu kunnen sommige knoppen niet worden gebruikt.

4. Raak de knop **OK** aan om te bevestigen dat het door u geselecteerde gedeelte moet worden bijgesneden.

Het bij te snijden gedeelte is opgegeven en de originele foto wordt weergegeven.

Opmerking

- De bijgesneden afbeelding kan niet als nieuwe afbeelding op de geheugenkaart of het USB-flashstation worden opgeslagen.
 - Alleen voor bijgesneden foto's wordt het bijsnijdgebied weergegeven.
 - Als u het bijsnijdgebied wilt wijzigen nadat het is ingesteld, geeft u het scherm Bijsnijden (Trimming) nogmaals weer.
 - Als u het bijsnijden wilt annuleren nadat het is ingesteld, geeft u het scherm Bijsnijden (Trimming) nogmaals weer en raakt u de rechterfunctieknop aan.
-

[Naar boven ↑](#)

Uitgebreide Handleiding

Uitgebreide Handleiding > Afdrukken met het bedieningspaneel van het apparaat > Foto's op een geheugenkaart/USB-flashstation eenvoudig afdrukken (Foto (Photo)) > Handige weergavefuncties gebruiken > Foto's overslaan op basis van aantal foto's of opnamedatum (Modus Overslaan (Skip mode))

U016

Foto's overslaan op basis van aantal foto's of opnamedatum (Modus Overslaan (Skip mode))

U kunt de foto op het LCD overslaan op basis van een aantal foto's of de opnamedatum.

Opmerking

- De modus Overslaan is mogelijk niet beschikbaar, afhankelijk van het afdrukmenu.

1. Raak de middelste functieknop aan wanneer het fotoselectiescherm wordt weergegeven in de afdrukmenu's.

Het scherm Weergave/modus wijzigen (Change view/mode) wordt weergegeven.

2. Gebruik de knop ▲▼ om de Modus Overslaan (Skip mode) te selecteren en raak vervolgens de knop **OK** aan.

Het volgende scherm wordt weergegeven.



3. Selecteer de gewenste methode met de knoppen ◀▶.

U kunt de volgende methoden selecteren.

Afzonderlijk schuiven (Scroll one by one)

De foto's worden een voor een verschoven.

Schuiven per 10 foto's (Scroll by 10 photos):

De foto's worden per tien foto's verschoven.

Schuiven per 100 foto's (Scroll by 100 photos):

De foto's worden per 100 foto's verschoven.

Overslaan op datum (Skip by date):

De foto's worden overgeslagen op laatste wijzigingsdatum.

4. Gebruik de knop ▼ om de cursor naar de fotoselectie te verplaatsen.

5. Gebruik de knop ◀▶ om de foto te selecteren die u wilt afdrukken.

Als u wilt teruggaan naar de methodeselectie, gebruikt u de knop ▲.

Opmerking

- Afhankelijk van het aantal foto's dat op de geheugenkaart/het USB-flashstation is opgeslagen, kan het even duren voordat de foto's worden overgeslagen.
- Wanneer Overslaan op datum (Skip by date) als methode is geselecteerd, wordt de datum weergegeven volgens de instellingen van Indeling datumweergave (Date display format) in

Gebruikersinstellingen apparaat (Device user settings) onder Apparaatinstellingen (Device settings) onder Instellen (Setup).

➔ [Gebruikersinstellingen apparaat \(Device user settings\)](#)

[Naar boven ↑](#)

Uitgebreide Handleiding

Uitgebreide Handleiding > Afdrukken met het bedieningspaneel van het apparaat > Leuke afdrukfuncties voor foto's gebruiken

Leuke afdrukfuncties voor foto's gebruiken

- ➔ Een menu voor Leuke afdrukfuncties selecteren
- ➔ Meerdere foto's op één vel papier afdrukken (Indeling afdrukken (Layout print))
- ➔ Stickers afdrukken (Stickerafdruk (Sticker print))
- ➔ Een foto-indexblad afdrukken (Foto-index afdrukken (Photo index print))
- ➔ Foto's afdrukken op basis van de DPOF-instellingen (DPOF-afdruk (DPOF print))
- ➔ Foto's afdrukken met opnamegegevens (Opgesl. info afdruk. (Captured info print))
- ➔ Pasfoto afdrukken (Id-fotoformt afdruk (ID photo size print))
- ➔ Een kalender maken (Kalender afdrukken (Calendar print))
- ➔ Een foto afdrukken op een disclabel

[Naar boven ↕](#)

Uitgebreide Handleiding

Uitgebreide Handleiding > Afdrukken met het bedieningspaneel van het apparaat > Leuke afdrukfuncties voor foto's gebruiken > Een menu voor Leuke afdrukfuncties selecteren

U004

Een menu voor Leuke afdrukfuncties selecteren

In dit gedeelte wordt de procedure beschreven voor het selecteren van het afdrukmenu in Leuke fotoafdruk (Fun photo print).

1. Zorg dat het apparaat is ingeschakeld.



2. Selecteer Leuke fotoafdruk (Fun photo print) op het HOME-scherm.

Het scherm Leuke fotoafdruk (Fun photo print) wordt weergegeven.

Opmerking

- Raadpleeg [Overzicht van het apparaat](#) voor informatie over het selecteren van een menu op het HOME-scherm.
- U kunt het scherm Leuke fotoafdruk (Fun photo print) weergeven door Voor Leuke fotoafdr. (To fun photo print) te selecteren met de knop ◀▶ op het scherm Fotomenu (Photo menu) dat wordt weergegeven wanneer u in Foto (Photo) de linkerfunctieknoop aanraakt.

3. Plaats de geheugenkaart in de kaartsleuf of plaats het USB-flashstation in de poort voor direct afdrukken.

Belangrijk

- U kunt de geheugenkaart en het USB-flashstation niet tegelijkertijd gebruiken.

Opmerking

- Zie [Foto's afdrukken](#) voor meer informatie over het plaatsen van de geheugenkaart/het USB-flashstation en over welke kaarten compatibel zijn met het apparaat.
- Als zowel fotobestanden als PDF-bestanden op de geheugenkaart/het USB-flashstation zijn opgeslagen en u de geheugenkaart/het USB-flashstation plaatst voordat u Leuke fotoafdrukken (Fun photo print) of Foto (Photo) selecteert op het HOME-scherm, wordt het bevestigingsscherm weergegeven waarop u het bestand kunt selecteren dat u wilt afdrukken. Selecteer Foto's afdrukken (Print photos) in het weergegeven scherm en raak de knop **OK** aan. Raak vervolgens de linkerfunctieknoop aan om het scherm Fotomenu (Photo menu) weer te geven, gebruik de knop ◀▶ om Voor Leuke fotoafdr. (To fun photo print) te selecteren en raak **OK** aan om het scherm Leuke fotoafdruk (Fun photo print) weer te geven.
- Als er geen afdrukbare fotogegevens zijn opgeslagen op de geheugenkaart/het USB-flashstation, wordt Gegevens van ondersteunde typen niet opgeslagen (Data of supported types are not saved.) weergegeven op het LCD.

4. Gebruik de knoppen ◀▶ om het afdrukmenu te selecteren en raak vervolgens de knop **OK** aan.

Selecteer het afdrukmenu dat u wilt gebruiken en volg de aanwijzingen op het scherm.

Raadpleeg [Leuke afdrukfuncties voor foto's gebruiken](#) voor meer informatie over de afdrukmenu's in Leuke fotoafdruk (Fun photo print).

[Naar boven](#) ↑

Uitgebreide Handleiding

Uitgebreide Handleiding > Afdrukken met het bedieningspaneel van het apparaat > Leuke afdrukfuncties voor foto's gebruiken > Meerdere foto's op één vel papier afdrukken (Indeling afdrukken (Layout print))

U006

Meerdere foto's op één vel papier afdrukken (Indeling afdrukken (Layout print))

U kunt foto's van uw keuze afdrukken in de opgegeven indeling.

1. Geef het scherm Leuke fotoafdruk (Fun photo print) weer.
 ➔ Een menu voor Leuke afdrukfuncties selecteren
2. Selecteer Indeling afdrukken (Layout print) en raak **OK** aan.
3. Selecteer met de knoppen ▲▼◀▶ de indeling en raak vervolgens de knop **OK** aan.
4. Plaats het papier in de achterste lade.
5. Gebruik de knop ▲▼ om het paginaformaat te selecteren voor het papier dat u hebt geplaatst en raak **OK** aan.

Opmerking

- Wanneer Gecombineerd 1 (Mixed 1), Gecombineerd 2 (Mixed 2) of Gecombineerd 3 (Mixed 3) is geselecteerd, kunt u A4 of LTR(8,5"x11") kiezen voor het paginaformaat.

6. Gebruik de knop ▲▼ om het mediumtype te selecteren voor het papier dat u hebt geplaatst en raak **OK** aan.
7. Selecteer de plakmethode met de knop ▲▼ en raak vervolgens de knop **OK** aan.

U kunt de volgende plakmethoden selecteren.

Automatisch plakken (Paste automatically)

U kunt de foto's in het geselecteerde datumbereik of alle foto's plakken.

Als u de foto's in het geselecteerde datumbereik wilt plakken, volgt u de instructies op het scherm om de begin- en einddatum op te geven.

Afzonderlijk plakken (Paste one by one)

Wanneer het fotoselectiescherm wordt weergegeven, volgt u de instructies op het scherm om de foto's te plakken.

Opmerking

- Overige opties
 ➔ Handige weergavefuncties gebruiken

8. Wanneer het scherm voor het opgeven van het aantal kopieën wordt weergegeven, geeft u het aantal op met de knop + of - en raakt u **OK** aan.

Het bevestigingsscherm met afdrুকinstellingen wordt weergegeven.

Wanneer u de rechterfunctieknoop aanraakt, worden de selecteerbare instellingsitems weergegeven.

➔ Items instellen

Opmerking

- Als AAN (ON) is geselecteerd voor Datum afdrukken (Print date) en Best.nr. afdrukken (Print file no.), wordt alleen de opnamedatum afgedrukt. Wanneer u de foto afdrukt met Indeling

afdrukken (Layout print), kunnen de opnamedatum en het bestandsnummer niet samen worden afgedrukt. Als u het bestandsnummer wilt afdrukken, selecteert u UIT (OFF) for Datum afdrukken (Print date).

9. Raak de knop **Kleur (Color)** aan.

Het apparaat begint af te drukken.

[Naar boven ↑](#)

Uitgebreide Handleiding

Uitgebreide Handleiding > Afdrukken met het bedieningspaneel van het apparaat > Leuke afdrukfuncties voor foto's gebruiken > Stickers afdrukken (Stickerafdruk (Sticker print))

U007

Stickers afdrukken (Stickerafdruk (Sticker print))

1. Geef het scherm Leuke fotoafdruk (Fun photo print) weer.

➔ Een menu voor Leuke afdrukfuncties selecteren

2. Selecteer Stickerafdruk (Sticker print) en raak **OK** aan.

3. Plaats een vel stickers in de achterste lade en raak de knop **OK** aan.

Opmerking

- U kunt de cassette niet gebruiken om stickers af te drukken. Plaats een vel stickers in de achterste lade.
- U kunt maar één vel met stickers tegelijk in de achterste lade plaatsen.

4. Zorg dat voor de indeling Stickers x16 is geselecteerd en raak vervolgens de knop **OK** aan.

Opmerking

- Als een andere indeling dan Stickers x16 is geselecteerd op het LCD-scherm, selecteert u Stickers x16 met de knoppen ▲▼◀▶.

5. Selecteer met de knoppen ◀▶ de foto die u wilt afdrukken en raak de knop **OK** aan.

Opmerking

- Overige opties
 - ➔ Handige weergavefuncties gebruiken

6. Gebruik de knoppen ◀▶ om het frame te selecteren en raak vervolgens de knop **OK** aan.

U kunt foto's bijsnijden door de middelste functieknop aan te raken.
Gebruik de volgende knoppen om het gebied bij te snijden.

Knoppen ▲, ▼, ◀ en ▶:

Hiermee plaatst u het bijsnijdkader op de gewenste positie.

Knoppen + of -, of schuifwiel:

Hiermee stelt u het formaat van het bijsnijdkader in.

Middelste functieknop:

Hiermee draait u het bijsnijdkader. Gebruik deze knop om het bijsnijdkader in te stellen op staand of liggend.

Knop OK:

Hiermee voltooit u uw selectie van het bijsnijdgebied.

Opmerking

- Als u zonder kader wilt afdrukken, raakt u de rechterfunctieknop aan wanneer het scherm voor frameselectie wordt weergegeven.
- Wanneer de foto ondersteboven wordt weergegeven, gebruikt u de knop ▲▼ om het kader 180 graden te draaien zodat het correct op de foto wordt geplaatst.
- Gebruik het scherm voor bijsnijden om het bijsnijdgebied te draaien en de foto 90 graden te draaien zodat deze in het kader past.

7. Wanneer het scherm voor het opgeven van het aantal kopieën wordt weergegeven, geeft u het aantal op met de knop **+** of **-** en raakt u **OK** aan.

Het bevestigingsscherm met afdrukinstellingen wordt weergegeven.

8. Raak de knop **Kleur (Color)** aan.

Het apparaat begint af te drukken.

[Naar boven ↑](#)

Uitgebreide Handleiding

Uitgebreide Handleiding > Afdrukken met het bedieningspaneel van het apparaat > Leuke afdrukfuncties voor foto's gebruiken > Een foto-indexblad afdrukken (Foto-index afdrukken (Photo index print))

U010

Een foto-indexblad afdrukken (Foto-index afdrukken (Photo index print))

U kunt een overzicht afdrukken van alle foto's die zijn opgeslagen op een geheugenkaart of USB-flashstation.

1. Geef het scherm Leuke fotoafdruk (Fun photo print) weer.
 - ➔ Een menu voor Leuke afdrukfuncties selecteren
2. Selecteer Foto-index afdrukken (Photo index print) en raak **OK** aan.
3. Selecteer het afdruktype met de knop ◀▶ en raak vervolgens de knop **OK** aan.

U kunt de volgende afdruktypen selecteren.

Contactafdruk (Contact print)
Afbeeldingen van 35-mm film worden afgedrukt in het negatieve formaat, als bij een contactafdruk.

Standaard (Standard)
Het aantal foto's dat op één vel papier kan worden afgedrukt, is afhankelijk van het formaat van het papier.
A4/Letter: 80 foto's, 203,2 x 254 mm / 8 x 10 inch: 72 foto's, 127 x 177,8 mm / 5 x 7 inch: 35 foto's, 101,6 x 152,4 mm / 4 x 6 inch: 24 foto's, Breed/101,6 x 180,6 mm: 28 foto's
4. Selecteer de methode voor het opgeven van het afdrukbereik met de knoppen ▲▼ en raak vervolgens de knop **OK** aan.

Als u de foto's in het geselecteerde datumbereik wilt afdrukken, volgt u de instructies op het scherm om de begin- en einddatum op te geven.
5. Plaats het papier in de achterste lade.
6. Gebruik de knop ▲▼ om het paginaformaat te selecteren voor het papier dat u hebt geplaatst en raak **OK** aan.
7. Gebruik de knop ▲▼ om het mediumtype te selecteren voor het papier dat u hebt geplaatst en raak **OK** aan.
8. Wanneer het scherm voor het opgeven van het aantal kopieën wordt weergegeven, geeft u het aantal op met de knop + of - en raakt u **OK** aan.

Het bevestigingsscherm met afdrukinstellingen wordt weergegeven.
Wanneer u de rechterfunctieknoop aanraakt, worden de selecteerbare instellingsitems weergegeven.

 - ➔ Items instellen
9. Raak de knop **Kleur (Color)** aan.

Het apparaat begint af te drukken.

Uitgebreide Handleiding

Uitgebreide Handleiding > Afdrukken met het bedieningspaneel van het apparaat > Leuke afdrukfuncties voor foto's gebruiken > Foto's afdrukken op basis van de DPOF-instellingen (DPOF-afdruk (DPOF print))

U008

Foto's afdrukken op basis van de DPOF-instellingen (DPOF-afdruk (DPOF print))

Als u DPOF-instellingen (Digital Print Order Format) op uw digitale camera hebt gekozen, kunt u foto's afdrukken op basis van deze instellingen.

1. Geef het scherm Leuke fotoafdruk (Fun photo print) weer.
 ➔ Een menu voor Leuke afdrukfuncties selecteren
2. Selecteer DPOF-afdruk (DPOF print) en raak **OK** aan.
3. Plaats het papier in de achterste lade.
4. Gebruik de knop ▲▼ om Ja (Yes) te selecteren en raak **OK** aan.
5. Gebruik de knop ▲▼ om het paginaformaat te selecteren voor het papier dat u hebt geplaatst en raak **OK** aan.
6. Gebruik de knop ▲▼ om het mediumtype te selecteren voor het papier dat u hebt geplaatst en raak **OK** aan.
 Het bevestigingsscherm met afdrukinstellingen wordt weergegeven.
 Wanneer u de rechterfunctieknoop aanraakt, worden de selecteerbare instellingsitems weergegeven.
 ➔ Items instellen
7. Raak de knop **Kleur (Color)** aan.
 Het apparaat begint af te drukken.

Opmerking

- Dit apparaat ondersteunt de volgende DPOF-functies:

Versie:

Gebaseerd op versie 1.00

Ondersteunde indelingen:

Exif (TIFF) en JFIF

Afdrukstijl - Standaardafdruk:

Hiermee worden foto's afgedrukt die met DPOF als 'standaardafdruk' zijn opgegeven.

Afdrukstijl - Indexafdruk:

Hiermee wordt een index van foto's afgedrukt die met DPOF als 'indexafdruk' zijn opgegeven.

Afdrukstijl - Meerdere exemplaren:

Hiermee wordt een foto afgedrukt die met DPOF als 'afdruk meerdere exemplaren' is opgegeven (met het opgegeven aantal exemplaren en de opgegeven indeling)

Fotoselectie afdrukken:

Hiermee worden alleen foto's afgedrukt die zijn opgegeven met DPOF

Aantal kopieën:

Hiermee wordt het aantal exemplaren afgedrukt dat is opgegeven met DPOF

- Afdrukken worden automatisch vergroot of verkleind om deze aan te passen aan het paginaformaat. De randen van de foto kunnen worden afgesneden, afhankelijk van het paginaformaat.

- De volgorde van de foto's die zijn gesorteerd op opnamedatum, komt overeen met die van DPOF.
 - DPOF is een standaardindeling voor het vastleggen van informatie over afbeeldingen, zoals welke afbeeldingen en hoeveel exemplaren moeten worden afgedrukt.
-

[Naar boven ↑](#)

Uitgebreide Handleiding

Uitgebreide Handleiding > Afdrukken met het bedieningspaneel van het apparaat > Leuke afdrukfuncties voor foto's gebruiken > Foto's afdrukken met opnamegegevens (Opgesl. info afdruk. (Captured info print))

U009

Foto's afdrukken met opnamegegevens (Opgesl. info afdruk. (Captured info print))

U kunt opnamegegevens over het moment dat de opname werd gemaakt (Exif-informatie) afdrukken in de marge van een foto-indexblad of in de marge van geselecteerde afzonderlijke foto's.

1. Geef het scherm Leuke fotoafdruk (Fun photo print) weer.
➔ Een menu voor Leuke afdrukfuncties selecteren
2. Selecteer Opgesl. info afdruk. (Captured info print) en raak **OK** aan.
3. Selecteer het afdruktype met de knop ◀▶ en raak vervolgens de knop **OK** aan.

U kunt de volgende afdruktypen selecteren.

Afdrukken in geselect. foto (Print to a selected photo)

De informatie wordt afgedrukt in de marge van de geselecteerde afzonderlijke foto's.

Afdrukken in lijst met foto's (Print to list of photos)

De informatie wordt afgedrukt in de marge van de foto-index van alle foto's of de foto's in het geselecteerde datumbereik.

Als u de informatie in de marge van de foto-index of de foto's in het geselecteerde datumbereik wilt afdrukken, volgt u de instructies op het scherm om de begin- en einddatum op te geven.

4. Plaats het papier in de achterste lade.
5. Gebruik de knop ▲▼ om het paginaformaat te selecteren voor het papier dat u hebt geplaatst en raak **OK** aan.
6. Gebruik de knop ▲▼ om het mediumtype te selecteren voor het papier dat u hebt geplaatst en raak **OK** aan.

Als Afdrukken in geselect. foto (Print to a selected photo) als het afdruktype is geselecteerd, wordt het fotoselectiescherm weergegeven. Volg vervolgens de aanwijzingen op het scherm om de foto te selecteren.

Opmerking

- Overige opties
➔ Handige weergavefuncties gebruiken

7. Wanneer het scherm voor het opgeven van het aantal kopieën wordt weergegeven, geeft u het aantal op met de knop + of - en raakt u **OK** aan.

Het bevestigingsscherm met afdrukinstellingen wordt weergegeven.

Wanneer u de rechterfunctieknoop aanraakt, worden de selecteerbare instellingsitems weergegeven.

➔ Items instellen

8. Raak de knop **Kleur (Color)** aan.

Het apparaat begint af te drukken.

Uitgebreide Handleiding

Uitgebreide Handleiding > Afdrukken met het bedieningspaneel van het apparaat > Leuke afdrukfuncties voor foto's gebruiken > Pasfoto afdrukken (Id-fotoformt afdruk (ID photo size print))

U012

Pasfoto afdrukken (Id-fotoformt afdruk (ID photo size print))

U kunt foto's van een geheugenkaart of USB-flashstation afdrukken in speciale formaten zoals een pasfoto.

1. Geef het scherm Leuke fotoafdruk (Fun photo print) weer.
 ➔ Een menu voor Leuke afdrukfuncties selecteren
2. Selecteer Id-fotoformt afdruk (ID photo size print) en raak **OK** aan.
3. Selecteer het afdrukformaat van de foto met de knop ▲▼ en raak vervolgens de knop **OK** aan.
4. Plaats het papier in de achterste lade.
5. Gebruik de knop ▲▼ om het paginaformaat te selecteren voor het papier dat u hebt geplaatst en raak **OK** aan.
6. Gebruik de knop ▲▼ om het mediumtype te selecteren voor het papier dat u hebt geplaatst en raak **OK** aan.
7. Selecteer met de knoppen ◀▶ de foto die u wilt afdrukken en raak de knop **OK** aan.

Opmerking

- Overige opties
 ➔ Handige weergavefuncties gebruiken

8. Als u het af te drukken gebied wilt bijsnijden, raakt u de knop **OK** aan.
 Gebruik de volgende knoppen om het gebied bij te snijden.
Knoppen ▲, ▼, ◀ en ▶:
 Hiermee plaatst u het bijsnijdkader op de gewenste positie.
Knoppen + of -, of schuifwiel:
 Hiermee stelt u het formaat van het bijsnijdkader in.
Middelste functieknop:
 Hiermee draait u het bijsnijdkader. Gebruik deze knop om het bijsnijdkader in te stellen op staand of liggend.
9. Wanneer het scherm voor het opgeven van het aantal kopieën wordt weergegeven, geeft u het aantal op met de knop + of - en raakt u **OK** aan.
 Het bevestigingsscherm met afdrukinstellingen wordt weergegeven.
 Wanneer u de rechterfunctieknop aanraakt, worden de selecteerbare instellingsitems weergegeven.
 ➔ Items instellen
10. Raak de knop **Kleur (Color)** aan.
 Het apparaat begint af te drukken.

[Naar boven ↑](#)

Uitgebreide Handleiding

Uitgebreide Handleiding > Afdrukken met het bedieningspaneel van het apparaat > Leuke afdrufuncties voor foto's gebruiken > Een kalender maken (Kalender afdrukken (Calendar print))

U013

Een kalender maken (Kalender afdrukken (Calendar print))

U kunt een originele kalender samenstellen met uw favoriete foto's en een kalender.

1. Geef het scherm Leuke fotoafdruk (Fun photo print) weer.
➔ Een menu voor Leuke afdrufuncties selecteren
2. Selecteer Kalender afdrukken (Calendar print) en raak **OK** aan.
3. Selecteer het kalendertype met de knop ▲▼ en raak vervolgens de knop **OK** aan.
4. Selecteer met de knoppen ◀▶ de indeling en raak vervolgens de knop **OK** aan.

U kunt de volgende indelingen selecteren.

- Papier: staand (Paper: Portrait format)/Foto: onder (liggend) (Photo: Bottom (landscape))
- Papier: staand (Paper: Portrait format)/Foto: boven (liggend) (Photo: Top (landscape))
- Papier: liggend (Paper: Landscape format)/Foto: rechts (staand) (Photo: Right (portrait))
- Papier: liggend (Paper: Landscape format)/Foto: links (staand) (Photo: Left (portrait))



Opmerking

- Selecteer liggend voor een foto met een liggende afdrukstand en staand voor een foto met een staande afdrukstand.

5. Plaats het papier in de achterste lade.



Belangrijk

- Plaats het papier altijd in de lengterichting.

6. Gebruik de knop ▲▼ om het paginaformaat te selecteren voor het papier dat u hebt geplaatst en raak **OK** aan.
7. Gebruik de knop ▲▼ om het mediumtype te selecteren voor het papier dat u hebt geplaatst en raak **OK** aan.
8. Selecteer met de knoppen ◀▶ de foto die u wilt afdrukken en raak de knop **OK** aan.



Opmerking

- Overige opties
➔ Handige weergavefuncties gebruiken

9. Bevestig de stand van de foto en raak de knop **OK** aan.
Als u de foto wilt draaien, gebruikt u de knop ▲▼.
10. Volg de instructies op het scherm om het af te drukken jaar, de af te drukken maand, de begindag van de week, de kleur voor feestdagen en de achtergrondkleur op te geven.
11. Wanneer het scherm voor het opgeven van het aantal kopieën wordt weergegeven,

geeft u het aantal op met de knop **+** of **-** en raakt u **OK** aan.

Het bevestigingsscherm met afdrukinstellingen wordt weergegeven.

Wanneer u de rechterfunctieknop aanraakt, worden de selecteerbare instellingsitems weergegeven.

[➔ Items instellen](#)



Opmerking

- Als AAN (ON) is geselecteerd voor Datum afdrukken (Print date) en Best.nr. afdrukken (Print file no.), wordt alleen de opnamedatum afgedrukt. Wanneer u de foto afdruckt met Kalender afdrukken (Calendar print), kunnen de opnamedatum en het bestandsnummer niet samen worden afgedrukt. Als u het bestandsnummer wilt afdrukken, selecteert u UIT (OFF) for Datum afdrukken (Print date).
-

12. Raak de knop **Kleur (Color)** aan.

Het apparaat begint af te drukken.

[Naar boven](#) ↑

Uitgebreide Handleiding

[Uitgebreide Handleiding](#) > [Afdrukken met het bedieningspaneel van het apparaat](#) > [De functie Diashow gebruiken](#)

De functie Diashow gebruiken

➔ [De functie Diashow gebruiken](#)

[Naar boven](#) ↑

Uitgebreide Handleiding

Uitgebreide Handleiding > Afdrukken met het bedieningspaneel van het apparaat > De functie Diashow gebruiken > De functie Diashow gebruiken

U118

De functie Diashow gebruiken

U kunt alle foto's die zijn opgeslagen op de geheugenkaart of het USB-flashstation weergeven met een diashow.

Tijdens de diashow worden de foto's automatisch een voor een weergegeven.

U kunt foto's van een diashow afdrukken.

1. Zorg dat het apparaat is ingeschakeld.



2. Selecteer Diashow (Slide show) op het HOME-scherm.

Opmerking

- Raadpleeg [Overzicht van het apparaat](#) voor informatie over het selecteren van een menu op het HOME-scherm.

3. Plaats de geheugenkaart in de kaartsleuf of plaats het USB-flashstation in de poort voor direct afdrukken.

Het selectiescherm voor effecten wordt weergegeven.

Belangrijk

- U kunt de geheugenkaart en het USB-flashstation niet tegelijkertijd gebruiken.

Opmerking

- Zie [Foto's afdrukken](#) voor meer informatie over het plaatsen van de geheugenkaart/het USB-flashstation en over welke kaarten compatibel zijn met het apparaat.
- Als zowel fotobestanden als PDF-bestanden op de geheugenkaart/het USB-flashstation zijn opgeslagen en u de geheugenkaart/het USB-flashstation plaatst voordat u Diashow (Slide show) of Foto (Photo) selecteert op het HOME-scherm, wordt het bevestigingsscherm weergegeven waarop u het bestand kunt selecteren dat u wilt afdrukken. Selecteer Foto's afdrukken (Print photos) in het weergegeven scherm en raak de knop **OK** aan.
- Als er geen afdrukbare fotogegevens zijn opgeslagen op de geheugenkaart/het USB-flashstation, wordt Gegevens van ondersteunde typen niet opgeslagen (Data of supported types are not saved.) weergegeven op het LCD.
- U kunt het scherm Diashow (Slide show) weergeven door Voor Diashow (To slide show) te selecteren met de knop op het scherm Fotomenu (Photo menu) dat wordt weergegeven wanneer u in Foto (Photo) de linkerfunctieknoop aanraakt.

4. Gebruik de knop om het afspeeleffect te selecteren.

U kunt de volgende effecten selecteren.

Standaard (Standard)

Breed (Wide)

Cirkel (Circle)

Opmerking

- Als u de foto's in het opgegeven datumbereik wilt weergeven of de weergavevolgorde wilt wijzigen, raakt u de rechterfunctieknoop aan.
Als u de foto's in de opgegeven datumbereiken wilt afdrukken, volgt u de instructies op het scherm om de begin- en einddatum op te geven.

5. Raak de knop **OK** aan.

Het afspelen van de diashow wordt gestart.

Wanneer u de knop **OK** aanraakt terwijl de diashow wordt afgespeeld, wordt de diashow gepauzeerd.

U kunt de weergegeven foto afdrukken door de knop **Kleur (Color)** aan te raken terwijl de diashow is gepauzeerd.

Opmerking

- U kunt de afdrুকinstellingen wijzigen door de rechterfunctiekноп aan te raken terwijl de diashow is gepauzeerd.
 - ➔ [Items instellen](#)
 - Raak de knop **OK** aan terwijl de diashow is gepauzeerd om de diashow te hervatten.
 - U kunt de diashow hervatten door tijdens het afdrukken de rechterfunctiekноп aan te raken. Als het afdrukken niet is voltooid, kunt u de weergegeven foto afdrukken door de diashow nogmaals te pauzeren en de knop **Kleur (Color)** aan te raken.
 - Als u de diashow wilt annuleren, raakt u de knop **HOME** aan.
-

[Naar boven](#) ↑

Uitgebreide Handleiding

[Uitgebreide Handleiding](#) > [Afdrukken met het bedieningspaneel van het apparaat](#) > [Documenten afdrukken \(PDF-bestand\)](#)

Documenten afdrukken (PDF-bestand)

➡ Documenten (PDF-bestanden) afdrukken die zijn opgeslagen op een geheugenkaart/USB-flashstation

[Naar boven](#) ↕

Uitgebreide Handleiding

Uitgebreide Handleiding > Afdrukken met het bedieningspaneel van het apparaat > Documenten afdrukken (PDF-bestand)
> Documenten (PDF-bestanden) afdrukken die zijn opgeslagen op een geheugenkaart/USB-flashstation

U098

Documenten (PDF-bestanden) afdrukken die zijn opgeslagen op een geheugenkaart/USB-flashstation

U kunt PDF-bestanden die u hebt gescand met het bedieningspaneel van het apparaat of hebt gemaakt met MP Navigator EX (software die bij het apparaat wordt geleverd) vanaf een geheugenkaart of een USB-flashstation afdrukken.

Opmerking

- U kunt PDF-bestanden vanaf een geheugenkaart/USB-flashstation afdrukken als deze aan de volgende voorwaarden voldoen.
 - PDF-bestanden die zijn gescand met het bedieningspaneel van het apparaat en zijn opgeslagen op een geheugenkaart/USB-flashstation met Indeling (Format) ingesteld op PDF of Compacte PDF (Compact PDF) (Extensie: .pdf)
Raadpleeg [Gescande gegevens op het USB-flashstation of de geheugenkaart opslaan vanaf het bedieningspaneel van het apparaat](#) voor informatie over scannen met het bedieningspaneel van het apparaat.
 - PDF-bestanden die gemaakt zijn met MP Navigator EX (softwaretoepassing die bij het apparaat wordt geleverd) met PDF-compressie (PDF Compression) in het dialoogvenster PDF-instellingen (PDF Settings) ingesteld op Standaard (Standard) of Hoog (High) (Extensie: .pdf)
Met uitzondering van de volgende gegevens:
 - Versleutelde gegevens
 - Gegevens zoals afbeeldingen die gescand zijn met 9601 of meer pixels in verticale en horizontale richting
 Raadpleeg [Afbeeldingen in MP Navigator EX gebruiken](#) voor informatie over het maken van PDF-bestanden met MP Navigator EX.

1. Zorg dat het apparaat is ingeschakeld.
2. Plaats normaal papier in de cassette.

3. Selecteer  Document afdrukken (Document print) op het HOME-scherm.

Opmerking

- Raadpleeg [Overzicht van het apparaat](#) voor informatie over het selecteren van een menu op het HOME-scherm.

4. Plaats de geheugenkaart in de kaartsleuf of plaats het USB-flashstation in de poort voor direct afdrukken.

De lijst met documenten wordt weergegeven.

Belangrijk

- U kunt de geheugenkaart en het USB-flashstation niet tegelijkertijd gebruiken.

Opmerking

- Zie [Foto's afdrukken](#) voor meer informatie over het plaatsen van de geheugenkaart/het USB-flashstation en over welke kaarten compatibel zijn met het apparaat.
- Als zowel fotobestanden als PDF-bestanden op de geheugenkaart/het USB-flashstation zijn opgeslagen en u de geheugenkaart/het USB-flashstation plaatst voordat u Document afdrukken (Document print) selecteert op het HOME-scherm, wordt het bevestigingsscherm weergegeven waarop u het bestand kunt selecteren dat u wilt afdrukken. Selecteer

Documenten afdrucken (Print documents) in het weergegeven scherm en raak de knop **OK** aan.

- Als er geen afdrukbaar document (PDF-bestanden) is opgeslagen op de geheugenkaart/het USB-flashstation, wordt Gegevens van ondersteunde typen niet opgeslagen (Data of supported types are not saved.) weergegeven op het LCD.
- Bestandsnamen worden mogelijk niet correct weergegeven in de lijst met documenten als de bestandsnaam lang is of incompatibele tekens bevat.
- Wanneer de lijst met documenten wordt weergegeven, kunt u de middelste functieknop aanraken om het voorbeeldscherm weer te geven. Op het voorbeeldscherm wordt de eerste pagina van elk PDF-bestand weergegeven. Liggende documenten worden bovendien 90 graden gedraaid.
- Bij sommige PDF-bestanden duurt het mogelijk langer om het voorbeeld weer te geven of kan een deel van het voorbeeld worden bijgesneden.
- De naam van de PDF-bestanden wordt weergegeven, ook al kunnen de PDF-bestanden niet worden afgedrukt met het bedieningspaneel van het apparaat. PDF-bestanden waarop het volgende van toepassing is, kunnen niet worden afgedrukt.
 - PDF-bestanden die zijn opgeslagen met een andere toepassing dan MP Navigator EX (software die bij het apparaat wordt geleverd)
 - PDF-bestanden waarvoor het voorbeeldscherm niet beschikbaar is ('?' wordt weergegeven in het voorbeeldscherm.)
- Het wordt aanbevolen te controleren of een PDF-bestand kan worden afgedrukt. Wanneer de lijst met documenten wordt weergegeven, kunt u de rechterfunctieknop aanraken om het scherm Details weer te geven. Een PDF-bestand waarop het volgende van toepassing is, kan niet worden afgedrukt.
 - Gegevens in het scherm Details kunnen niet worden weergegeven.
 - Andere tekens dan MP Navigator EX worden weergegeven bij Gemaakt met (Created with).
- PDF-bestanden die zijn gemaakt met andere software dan MP Navigator EX (software die bij het apparaat wordt geleverd) kunnen niet worden afgedrukt, ook al zijn ze opgeslagen met MP Navigator EX.

5. Selecteer het document dat u wilt afdrucken en raak **OK** aan.

Gebruik de knop ▲▼ om het document dat u wilt afdrucken te selecteren in de lijst en gebruik de knop ◀▶ om in de voorbeeldweergave het document dat u wilt afdrucken te selecteren. Het bevestigingsscherm met afdrুকinstellingen wordt weergegeven.



1. Pg.form. (Page size)
Selecteer het paginaformaat.
2. Type
Het type papier is ingesteld op Normaal papier (Plain paper).
3. Afdr.kwl. (Print qty) (Afdrukkwaliteit)
Geef de afdrukkwaliteit op.

6. Gebruik de knop + of - om het aantal kopieën op te geven.

7. Raak de knop **Kleur (Color)** aan.

Het apparaat begint af te drukken.

Opmerking

- U kunt maximaal 100 pagina's tegelijk afdrucken. Als u probeert meer dan 100 pagina's van een

PDF-bestand af te drukken, wordt Opgegeven PDF-bestand bevat te veel pagina's. Pagina's boven het aantal afdruckbare pagina's worden niet afgedrukt. Doorgaan? (The specified PDF file contains too many pages. The pages exceeding the number of printable pages will not be printed. Continue?) weergegeven op het LCD-scherm. Raak de knop **OK** aan om het afdrukken te starten. Als u meer dan 100 pagina's van een PDF-bestand wilt afdrukken, drukt u ze af vanaf een computer.

- Een liggend document worden 90 graden gedraaid afgedrukt.
- Als het document groter is dan het paginaformaat dat op het apparaat is opgegeven, wordt het document met een kleiner formaat afgedrukt. In dit geval worden dunne lijnen in het document mogelijk niet afgedrukt of worden afbeeldingen niet goed uitgelijnd.
- Bij sommige PDF-bestanden kan een foutbericht worden weergegeven voordat het afdrukken begint of tijdens het afdrukken.

Raadpleeg [Er wordt een foutbericht weergegeven op het LCD-scherm](#) voor meer informatie.

[Naar boven ↑](#)

Uitgebreide Handleiding

[Uitgebreide Handleiding](#) > [Afdrukken met het bedieningspaneel van het apparaat](#) > [Foto's afdrukken vanaf afgedrukte foto's \(Fotoreproductie\)](#)

Foto's afdrukken vanaf afgedrukte foto's (Fotoreproductie)

- ➔ [Afdrukken vanaf afgedrukte foto's](#)
- ➔ [Items instellen](#)
- ➔ [Een bepaald gedeelte afdrukken \(Bijsnijden\)](#)

[Naar boven](#) ↕

Uitgebreide Handleiding

[Uitgebreide Handleiding](#) > [Afdrukken met het bedieningspaneel van het apparaat](#) > [Foto's afdrukken vanaf afgedrukte foto's \(Fotoreproductie \(Photo reprint\)\)](#) > [Afdrukken vanaf afgedrukte foto's](#)

U021

Afdrukken vanaf afgedrukte foto's

U kunt een afgedrukte foto scannen en afdrukken vanaf de gescande foto (Fotoreproductie).

Zie [Foto's opnieuw afdrukken van afgedrukte foto's](#) voor de basisprocedure voor afdrukken vanaf een afgedrukte foto.

U kunt ook fotostickers afdrukken vanaf een afgedrukte foto en alle gescande foto's afdrukken. Zie [Functies voor fotoreproductie gebruiken](#) voor meer informatie over de handige functie.

[Naar boven](#) ↑

Uitgebreide Handleiding

Uitgebreide Handleiding > Afdrukken met het bedieningspaneel van het apparaat > Foto's afdrukken vanaf afgedrukte foto's (Fotoreproductie (Photo reprint)) > Items instellen

U022

Items instellen

Voordat u afdrukt, kunt u de instelling voor het paginaformaat, het mediumtype, de afdrukkwaliteit en dergelijke opgeven.

Selecteer op het LCD de gewenste instelling met de knoppen ▲▼ en wijzig de instelling met de knoppen ◀▶.

Opmerking

- Sommige instellingen kunnen niet worden geselecteerd, afhankelijk van het reproductiemenu. In dit gedeelte worden de instellingen van Selecteer en druk af (Select and print) beschreven. Als een instelling niet kan worden geselecteerd, wordt deze grijs of niet weergegeven.
- Afhankelijk van het instellingsitem kunnen sommige instellingen niet worden opgegeven in combinatie met de instelling van het andere instellingsitem of het reproductiemenu. Als de instelling niet samen kan worden opgegeven, wordt Foutdetails (Error details) weergegeven op het LCD-scherm. In dit geval raakt u de linkerfunctieknoop aan om het bericht te bevestigen en wijzigt u de instelling.
- De instellingen voor paginaformaat, mediumtype, enzovoort, in Selecteer en druk af (Select and print) en Alle foto's afdrukken (Print all photos) blijven behouden, zelfs als een ander reproductiemenu is geselecteerd of als het apparaat wordt uitgeschakeld.

Het scherm Afdrukinstellingen (Print settings) (Bevestigingsscherm voor afdrukinstellingen)

Op dit scherm geeft u de basisinstellingen voor het reproduceren op.

Opmerking

- De manier waarop u het bevestigingsscherm voor de afdrukinstellingen weergeeft, varieert naar gelang het reproductiemenu.
 - Raak in Selecteer en druk af (Select and print) de rechterfunctieknoop aan om het bevestigingsscherm voor de afdrukinstellingen weer te geven op het fotoselectiescherm.
 - In andere menu's dan Selecteer en druk af (Select and print) wordt het bevestigingsscherm voor de afdrukinstellingen weergegeven voordat het afdrukken wordt gestart.

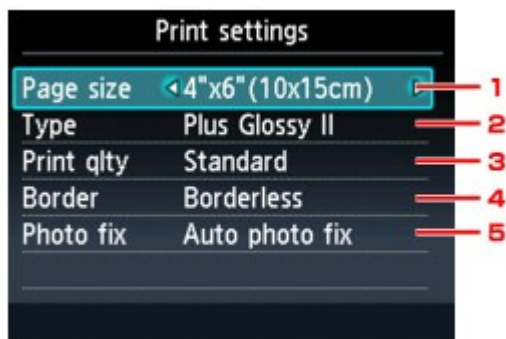

1. Pg.form. (Page size)

Selecteer het paginaformaat van het geplaatste papier.

2. Type (Mediumtype)

Selecteer het fotopapier dat u wilt gebruiken.

3. Afdr.kwl. (Print qlty) (Afdrukkwaliteit)

Pas de afdrukkwaliteit aan op basis van de gescande foto.

4. Marge (Border) (Met of zonder marge afdrukken)

Selecteer afdrukken met of zonder rand.

5. Fotocorr. (Photo fix)

Als Automat. fotocorr. (Auto photo fix) is geselecteerd, wordt het onderwerp of het gezicht van een persoon op een foto geanalyseerd en wordt de meest geschikte correctie voor elke foto automatisch toegepast. Een donker gezicht als gevolg van tegenlicht wordt lichter gemaakt bij het afdrukken. De functie herkent bijvoorbeeld ook landschappen, nachtopnames, personen, enzovoort en corrigeert automatisch elke foto door de meest geschikte kleur, helderheid of contrast toe te passen voordat de foto wordt afgedrukt.

Opmerking

- Standaard worden alle foto's met automatische correctie gereproduceerd.
- Als u niet tevreden bent met het afdrukresultaat als Automat. fotocorr. (Auto photo fix) is geselecteerd voor Fotocorr. (Photo fix), selecteert u Handm. Correctie (Manual correction), raakt u de rechterfunctieknop aan om het scherm Handm. Correctie (Manual correction) te selecteren en geeft u geavanceerde instellingen op.
 - ➔ **Het scherm Handm. Correctie (Manual correction)**
- Als Geen corr. (No correction) is geselecteerd, worden de foto's zonder correctie gereproduceerd.

Het scherm Handm. Correctie (Manual correction)

Als u dit scherm wilt weergeven, selecteert u Handm. Correctie (Manual correction) voor Fotocorr. (Photo fix) en raakt u de rechterfunctieknop aan.

**1. Helderheid gezicht (Face brightener)**

Hiermee maakt u donkere gezichten lichter, bijvoorbeeld op foto's die met tegenlicht zijn genomen.

2. Vervagingscorr. (Fade restoration)

Hiermee worden kleuren gecorrigeerd van foto's die door de tijd heen zijn vervaagd of verkleurd.

3. Helderheid (Brightness)

Hiermee wordt de helderheid aangepast.

4. Contrast

Hiermee wordt het contrast aangepast.

5. Kleurbalans (Color balance)

Pas de kleurbalans aan.

U kunt bijvoorbeeld de huidtint aanpassen door meer rood of geel toe te voegen.

[Naar boven](#) ↑

Uitgebreide Handleiding

Uitgebreide Handleiding > Afdrukken met het bedieningspaneel van het apparaat > Foto's afdrukken vanaf afgedrukte foto's (Fotoreproductie (Photo reprint)) > Een bepaald gedeelte afdrukken (Bijsnijden)

U029

Een bepaald gedeelte afdrukken (Bijsnijden)

U kunt afbeeldingen op het LCD-scherm bewerken door deze bij te snijden.

Opmerking

- De functie voor bijsnijden is mogelijk niet beschikbaar, afhankelijk van het reproductiemenu.

- Selecteer de afbeelding die u wilt bijsnijden nadat u de afgedrukte foto hebt gescand en raak de middelste functieknop aan.

Het scherm Bijsnijden (Trimming) wordt weergegeven.

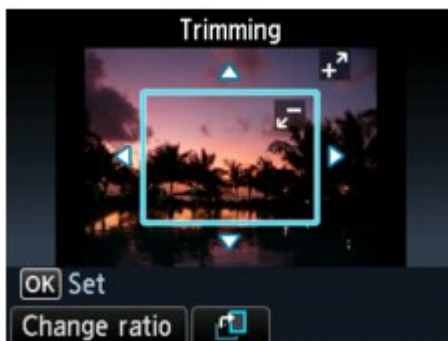

- Snijd het gebied bij dat u wilt afdrukken.

Gebruik de volgende knoppen om het gebied bij te snijden.

Knoppen ▲, ▼, ◀ en ▶:

Hiermee plaatst u het bijsnijdkader op de gewenste positie.

Knoppen + of -, of schuifwiel:

Hiermee stelt u het formaat van het bijsnijdkader in.

Linkerfunctieknop:

Hiermee past u de verhouding van het bijsnijdkader aan.

Middelste functieknop:

Hiermee draait u het bijsnijdkader. Gebruik deze knop om het bijsnijdkader in te stellen op staand of liggend.

Opmerking

- Afhankelijk van het reproductiemenu kunnen sommige knoppen niet worden gebruikt.

- Raak de knop **OK** aan om te bevestigen dat het door u geselecteerde gedeelte moet worden bijgesneden.

Het bij te snijden gedeelte is opgegeven en de originele foto wordt weergegeven.

Opmerking

- Alleen voor bijgesneden foto's wordt het bijsnijdgebied weergegeven.
- Als u het bijsnijdgebied wilt wijzigen nadat het is ingesteld, geeft u het scherm Bijsnijden (Trimming) nogmaals weer.
- Als u het bijsnijden wilt annuleren nadat het is ingesteld, geeft u het scherm Bijsnijden (Trimming) nogmaals weer en raakt u de rechterfunctieknop aan.

Uitgebreide Handleiding

Uitgebreide Handleiding > Afdrukken met het bedieningspaneel van het apparaat > Functies voor fotoreproductie gebruiken

Functies voor fotoreproductie gebruiken

- ➔ Een fotoreproductiemenu selecteren
- ➔ Foto's opnieuw afdrukken op stickers (Stickerafdruk (Sticker print))
- ➔ Alle foto's opnieuw afdrukken (Alle foto's afdrukken (Print all photos))
- ➔ Een foto opnieuw afdrukken op een disclabel

[Naar boven ↕](#)

Uitgebreide Handleiding

Uitgebreide Handleiding > Afdrukken met het bedieningspaneel van het apparaat > Functies voor fotoreproductie gebruiken > Een fotoreproductiemenu selecteren

U024

Een fotoreproductiemenu selecteren

In dit gedeelte wordt de procedure beschreven voor het selecteren van het reproductiemenu.

1. Zorg dat het apparaat is ingeschakeld.

2. Selecteer  Fotoreproductie (Photo reprint) op het HOME-scherm.

Opmerking

- Raadpleeg [Overzicht van het apparaat](#) voor informatie over het selecteren van een menu op het HOME-scherm.

3. Plaats de afgedrukte foto op de glasplaat.

Opmerking

- Zie [Papier/originelen plaatsen](#) voor informatie over het plaatsen de afgedrukte foto op de glasplaat.

4. Volg de aanwijzingen op het scherm en raak vervolgens de knop **OK** aan om de afgedrukte foto te scannen.

Het scherm Afdruk van gedrukte foto (Reprint from printed photo) wordt weergegeven.

5. Gebruik de knoppen ◀▶ om het reproductiemenu te selecteren en raak vervolgens de knop **OK** aan.

Selecteer het reproductiemenu dat u wilt gebruiken en volg de aanwijzingen op het scherm.

Zie [Foto's opnieuw afdrukken van afgedrukte foto's](#) voor de basisprocedure voor afdrukken vanaf een afgedrukte foto.

U kunt ook fotostickers afdrukken vanaf een afgedrukte foto en alle gescande foto's afdrukken. Zie [Functies voor fotoreproductie gebruiken](#) voor meer informatie over de handige functie.

[Naar boven ↑](#)

Uitgebreide Handleiding

Uitgebreide Handleiding > Afdrukken met het bedieningspaneel van het apparaat > Functies voor fotoreproductie gebruiken > Foto's opnieuw afdrukken op stickers (Stickerafdruk (Sticker print))

U027

Foto's opnieuw afdrukken op stickers (Stickerafdruk (Sticker print))

U kunt een gescande favoriete foto afdrukken op Canon-fotostickers.

1. Geef het scherm Afdruk van gedrukte foto (Reprint from printed photo) weer.

➔ Een fotoreproductiemenu selecteren

2. Selecteer  Stickerafdruk (Sticker print) en raak **OK** aan.

3. Plaats een vel stickers in de achterste lade en raak de knop **OK** aan.

Opmerking

- U kunt de cassette niet gebruiken om stickers af te drukken. Plaats een vel stickers in de achterste lade.
- U kunt maar één vel met stickers tegelijk in de achterste lade plaatsen.

4. Zorg dat voor de indeling Stickers x16 is geselecteerd en raak vervolgens de knop **OK** aan.

Opmerking

- Als een andere indeling dan Stickers x16 is geselecteerd op het LCD-scherm, selecteert u Stickers x16 met de knoppen ◀▶.

5. Selecteer met de knoppen ◀▶ de foto die u wilt reproduceren en raak de knop **OK** aan.

Het bevestigingsscherm met afdrukinstellingen wordt weergegeven.

Opmerking

- Als  wordt weergegeven op de foto, wordt de afgedrukte foto mogelijk niet correct gescand. Scan de afgedrukte foto opnieuw door de linkerfunctieknop aan te raken.
- Overige opties
➔ Een bepaald gedeelte afdrukken (Bijsnijden)

6. Gebruik de knop + of - om het aantal kopieën op te geven.

7. Raak de knop **Kleur (Color)** aan als u in kleur wilt afdrukken of de knop **Zwart (Black)** als u in zwart-wit wilt afdrukken.

Het apparaat begint af te drukken.

[Naar boven](#) ↑

Uitgebreide Handleiding

Uitgebreide Handleiding > Afdrukken met het bedieningspaneel van het apparaat > Functies voor fotoreproductie gebruiken > Alle foto's opnieuw afdrukken (Alle foto's afdrukken (Print all photos))

U028

Alle foto's opnieuw afdrukken (Alle foto's afdrukken (Print all photos))

U kunt alle gescande foto's afdrukken.

1. Geef het scherm Afdruk van gedrukte foto (Reprint from printed photo) weer.

➔ Een fotoreproductiemenu selecteren

2. Selecteer  Alle foto's afdrukken (Print all photos) en raak de knop **OK** aan.
Het bevestigingsscherm met afdrukinstellingen wordt weergegeven.

3. Plaats het papier in de achterste lade.

4. Gebruik de knop **+** of **-** om het aantal kopieën op te geven.

U kunt de afdrukinstellingen naar wens aanpassen.

➔ Items instellen

5. Raak de knop **Kleur (Color)** aan als u in kleur wilt afdrukken of de knop **Zwart (Black)** als u in zwart-wit wilt afdrukken.

Het apparaat begint af te drukken.

[Naar boven ↑](#)

Uitgebreide Handleiding

[Uitgebreide Handleiding](#) > [Afdrukken met het bedieningspaneel van het apparaat](#) > [Afdrukken vanaf een mobiele telefoon of sjabloonformulier \(Speciale afdruk\)](#)

Afdrukken vanaf een mobiele telefoon of sjabloonformulier (Speciale afdruk)

- ➔ Afdrukken vanaf een mobiele telefoon via infraroodcommunicatie
- ➔ Afdrukken vanaf een mobiele telefoon via Bluetooth-communicatie
- ➔ Sjabloonformulieren zoals gelinieerd papier of grafiekpapier afdrukken

[Naar boven](#) ↕

Uitgebreide Handleiding

Uitgebreide Handleiding > Afdrukken met het bedieningspaneel van het apparaat > Afdrukken vanaf een mobiele telefoon of sjabloonformulier (Speciale afdruk (Special print)) > Afdrukken vanaf een mobiele telefoon via infraroodcommunicatie

U056

Afdrukken vanaf een mobiele telefoon via infraroodcommunicatie

U kunt foto's vanaf een mobiele telefoon afdrukken via infraroodcommunicatie.

Wanneer u afdrukt via infraroodcommunicatie, moet u ook de instructiehandleiding van uw mobiele telefoon raadplegen.

1. Zorg dat het apparaat is ingeschakeld.
2. Plaats papier.

3. Selecteer  Speciale afdruk (Special print) op het HOME-scherf.

Opmerking

- Raadpleeg [Overzicht van het apparaat](#) voor informatie over het selecteren van een menu op het HOME-scherf.

4. Selecteer  Afdrukken via mobiele tel. (Print from mobile phone) en raak de knop **OK** aan.

Het stand-byscherf voor afdrukken wordt weergegeven.

Opmerking

- U kunt de afdrukinstellingen wijzigen door de rechterfunctieknoop aan te raken. Raadpleeg [Afdrukinstellingen mob. telefoon \(Mobile phone print settings\)](#) voor informatie over instellingen.
- De standaardinstelling voor het afdrukken vanaf een mobiele telefoon is afdrukken zonder marges op Glossy Foto Papier Extra II van 10 x 15 cm / 4 x 6 inch.

5. Plaats de mobiele telefoon zo dat de infraroodpoort gericht is op het apparaat op een afstand minder dan ongeveer 20 cm / 8 inch.

Opmerking

- De effectieve hoek van de infraroodpoort (B) van het apparaat is ongeveer 10 graden naar boven, links of rechts ten opzichte van de centrale as (A). Het effectieve bereik van communicatie met het apparaat is afhankelijk van de mobiele telefoon die u gebruikt. Raadpleeg de instructiehandleiding van uw mobiele telefoon voor meer informatie.

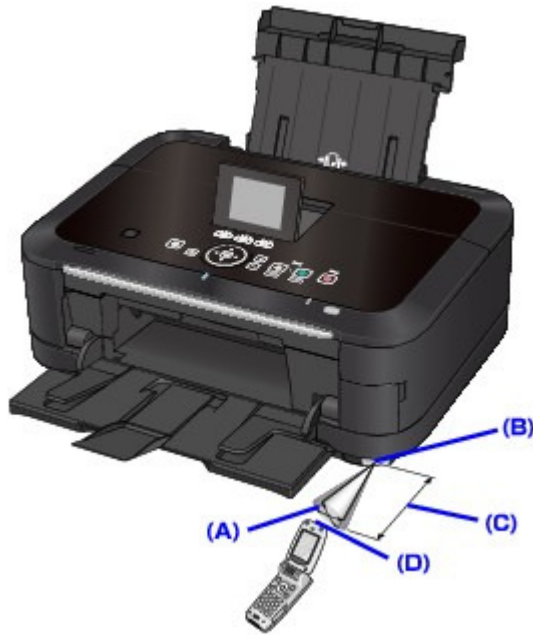

- (A) Effectieve hoek: 10 graden omhoog, naar links of naar rechts ten opzichte van de centrale as
 (B) Infraroodpoort van het apparaat
 (C) Ongeveer 20 cm / 8 inch (blokkeer deze niet met een object.)
 (D) Infraroodpoort van de mobiele telefoon

6. Selecteer de foto die u wilt afdrukken en verzend de gegevens naar het apparaat met de infraroodcommunicatiefunctie van de mobiele telefoon.

Het afdrukken wordt gestart na het ontvangen van alle gegevens.

Opmerking

- Plaats geen obstakels tussen de infraroodpoorten van het apparaat en de mobiele telefoon omdat de gegevensverzending hierdoor wordt geblokkeerd.
- Zorg tijdens het ontvangen van gegevens dat de infraroodcommunicatie met het apparaat niet wordt onderbroken. Als deze wordt onderbroken, moet u de gegevens opnieuw verzenden van de mobiele telefoon.
- Afhankelijk van het apparaat kan de afdrukkwaliteit minder worden vanwege de beperkingen van de infraroodoverdrachtcapaciteit.
- U kunt het beste afdrukken op stickers als de afdrukkwaliteit op andere papiersoorten niet goed is.
- Videobestanden kunnen niet worden afgedrukt.
- Afhankelijk van uw apparaat kunnen gegevens die zijn opgeslagen op een geheugenkaart mogelijk niet worden afgedrukt.
- **Informatie over verzendbare gegevens**
 - Vanwege beveiligingsinstellingen op de mobiele telefoon kunnen inhoud en foto's die u hebt gedownload van een URL die aan een e-mail is toegevoegd, niet worden afgedrukt.
 - Afhankelijk van het formaat van een foto kan het enige tijd duren voordat het apparaat begint met afdrukken nadat de infraroodcommunicatie is gestart.
 - De afdrukkwaliteit en afdrukstand (staand of liggend) worden automatisch bepaald op basis van het formaat van de opgenomen foto.
 - Afhankelijk van het formaat van de opgenomen foto op de mobiele telefoon, kunnen de randen van de afbeelding worden bijgesneden wanneer u afdrukt zonder marges. De grootte van de marges kan veranderen wanneer u met marges afdrukt.
 - Als het fotobestand groter is dan 1,8 MB, is het wellicht niet mogelijk het bestand te verzenden.

Uitgebreide Handleiding

Uitgebreide Handleiding > Afdrukken met het bedieningspaneel van het apparaat > Afdrukken vanaf een mobiele telefoon of sjabloonformulier (Speciale afdruk (Special print)) > Afdrukken vanaf een mobiele telefoon via Bluetooth-communicatie

U057

Afdrukken vanaf een mobiele telefoon via Bluetooth-communicatie

In dit gedeelte wordt de procedure beschreven om foto's via Bluetooth-communicatie vanaf een mobiele telefoon af te drukken met de optionele Bluetooth-eenheid BU-30.

Wanneer u afdrukt vanaf een mobiele telefoon via Bluetooth-communicatie, moet u ook de instructiehandleiding van uw mobiele telefoon raadplegen.

Raadpleeg [Over Bluetooth-communicatie](#) voor de procedure voor afdrukken vanaf de computer via Bluetooth-communicatie.

Opmerking

- Mobiele telefoons, PDA's en digitale camera's die OPP (Object Push Profile) of BIP (Basic Imaging Profile) ondersteunen, kunnen worden gebruikt om foto's af te drukken. Afhankelijk van uw mobiele telefoon kunt u mogelijk niet afdrukken, ook niet wanneer uw mobiele telefoon de bovenstaande profielen ondersteunt. Raadpleeg de instructiehandleiding bij uw mobiele telefoon voor informatie over de profielen die uw telefoon ondersteunt.

Afdrukken via Bluetooth-communicatie

- 1. Zorg dat het apparaat is ingeschakeld.**
- 2. Plaats papier.**
- 3. Sluit de optionele Bluetooth-eenheid BU-30 aan.**

Plaats de Bluetooth-eenheid BU-30 in de poort voor direct afdrukken.



- 4. Selecteer  Speciale afdruk (Special print) op het HOME-scherm.**

Opmerking

- Raadpleeg [Overzicht van het apparaat](#) voor informatie over het selecteren van een menu op het HOME-scherf.
-



5. Selecteer **Afdrukken via mobiele tel. (Print from mobile phone)** en raak de knop **OK** aan.

Het stand-byscherf voor afdrukken wordt weergegeven.

Opmerking

- U kunt de afdrukinstellingen wijzigen door de rechterfunctiekноп aan te raken. Raadpleeg [Afdrukinstellingen mob. telefoon \(Mobile phone print settings\)](#) voor informatie over instellingen.
 - De standaardinstelling voor het afdrukken vanaf een mobiele telefoon is afdrukken zonder marges op Glossy Foto Papier Extra II van 10 x 15 cm / 4 x 6 inch.
-

6. Begin met afdrukken vanaf een mobiele telefoon.

- **Als apparaatnaam kiest u de standaardwaarde Canon XXX-1 (waarbij XXX de naam van uw apparaat is).**
- **Als u een wachtwoord moet invoeren, voert u de standaardwaarde 0000 in.**

U kunt de apparaatnaam van de printer, het wachtwoord en dergelijke wijzigen in het scherm Bluetooth-instellingen (Bluetooth settings).

➔ [De Bluetooth-instellingen wijzigen](#)

Opmerking

- Communicatie is mogelijk tot een afstand van circa 10 meter / 33 voet, afhankelijk van de onderstaande omstandigheden. De afdruksnelheid kan variëren als gevolg van de volgende omstandigheden:
 - De aanwezigheid van obstakels tussen de communicatieapparatuur en omstandigheden die van invloed zijn op radiogolven.
 - De aanwezigheid van magnetische velden, statische elektriciteit of elektromagnetische interferentie.
 - De gevoeligheid van de ontvanger en de prestaties van de antenne van de communicatieapparatuur.
 - Videobestanden kunnen niet worden afgedrukt.
 - Afhankelijk van uw apparaat kunnen gegevens die zijn opgeslagen op een geheugenkaart mogelijk niet worden afgedrukt.
 - Zie [Informatie over verzendbare gegevens](#) voor de verzendbare gegevens.
-

[Naar boven](#) ↑

Uitgebreide Handleiding

Uitgebreide Handleiding > Afdrukken met het bedieningspaneel van het apparaat > Afdrukken vanaf een mobiele telefoon of sjabloonformulier (Speciale afdruk (Special print)) > Afdrukken vanaf een mobiele telefoon via Bluetooth-communicatie > De Bluetooth-instellingen wijzigen

U058

De Bluetooth-instellingen wijzigen

Ter voorbereiding op het afdrukken via Bluetooth-communicatie kunt u de apparaatnaam, het wachtwoord en dergelijke wijzigen in het scherm Bluetooth-instellingen (Bluetooth settings).

In dit gedeelte wordt beschreven hoe u het scherm Bluetooth-instellingen (Bluetooth settings) weergeeft. Raadpleeg [Bluetooth-instellingen \(Bluetooth settings\)](#) voor informatie over elke instelling.

1. Zorg dat het apparaat is ingeschakeld.
2. Sluit de optionele Bluetooth-eenheid BU-30 aan.

Plaats de Bluetooth-eenheid BU-30 in de poort voor direct afdrukken.



3. Selecteer  Instellen (Setup) op het HOME-scherm.

Opmerking

- Raadpleeg [Overzicht van het apparaat](#) voor informatie over het selecteren van een menu op het HOME-scherm.

4. Selecteer  Apparaatinstellingen (Device settings) en raak de knop **OK** aan.
5. Gebruik de knoppen **▲▼** om Bluetooth-instellingen (Bluetooth settings) te selecteren en raak vervolgens de knop **OK** aan.
Het scherm Bluetooth-instellingen (Bluetooth settings) wordt weergegeven.
➔ [Scherm Bluetooth-instellingen \(Bluetooth settings\)](#)

Uitgebreide Handleiding

Uitgebreide Handleiding > Afdrukken met het bedieningspaneel van het apparaat > Afdrukken vanaf een mobiele telefoon of sjabloonformulier (Speciale afdruk (Special print)) > Sjabloonformulieren zoals gelinieerd papier of grafiekpapier afdrukken

U030

Sjabloonformulieren zoals gelinieerd papier of grafiekpapier afdrukken

U kunt een sjabloonformulier, zoals gelinieerd papier, grafiekpapier of een controlelijst, afdrukken op normaal papier van A4-, B5- of Letter-formaat.

Afdrukbare sjabloonformulieren

De volgende sjablonen zijn beschikbaar:

• Gelinieerd papier



U kunt drie indelingen voor de regelafstand selecteren.

Instelling op het LCD-scherf:

- Gelinieerd papier 1 (Notebook paper 1): 8-mm spatiëring (8 mm spacing)
- Gelinieerd papier 2 (Notebook paper 2): 7-mm spatiëring (7 mm spacing)
- Gelinieerd papier 3 (Notebook paper 3): 6-mm spatiëring (6 mm spacing)

• Grafiekpapier



U kunt twee groottes voor de vierkantjes selecteren.

Instelling op het LCD-scherf:

- Grafiekpapier 1 (Graph paper 1): Grafiek 5 mm (Graph 5 mm)
- Grafiekpapier 2 (Graph paper 2): Grafiek 3 mm (Graph 3 mm)

Opmerking

- U kunt grafiekpapier afdrukken op papier van B5-formaat.

• Controlelijst



U kunt een notatieblok met selectievakjes afdrukken.

Instelling op het LCD-scherf:

Controlelijst (Checklist)

• Muziekpapier

U kunt muziekpapier met 10 of 12 notenbalken afdrukken.

Instelling op het LCD-scherf:

- Muziekpapier 1 (Staff paper 1): Muziekpapier m. 10 notenbalken (Staff paper 10 staves)
- Muziekpapier 2 (Staff paper 2): Muziekpapier m. 12 notenbalken (Staff paper 12 staves)



- **Handschriftpapier**



U kunt handschriftpapier afdrukken.

Instelling op het LCD-scherf:

Handschriftpapier (Handwriting paper)

- **Weekschema**

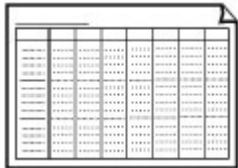

U kunt een formulier voor een weekschema afdrukken.

Instelling op het LCD-scherf:

Weekschema (Weekly schedule)

- **Maandschema**

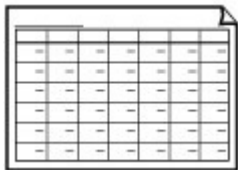

U kunt een formulier voor een maandschema afdrukken.

Instelling op het LCD-scherf:

Maandschema (Monthly schedule)

Sjabloonformulieren afdrukken

Druk het sjabloonformulier af met behulp van de volgende procedure.

1. Zorg dat het apparaat is ingeschakeld.
2. Plaats normaal papier van A4-, B5-, of Letter-formaat in de cassette.



3. Selecteer **Speciale afdruk (Special print)** op het HOME-scherf.

Opmerking

- Raadpleeg [Overzicht van het apparaat](#) voor informatie over het selecteren van een menu op het HOME-scherf.



4. Selecteer **Sjabloonafdruk (Template print)** en raak de knop **OK** aan.

5. Selecteer met de knoppen ▲▼◀▶ de sjabloon die u wilt afdrukken en raak de knop OK aan.

➔ Afdrukbare sjabloonformulieren

6. Gebruik de knop ▲▼◀▶ om de instelling voor het paginaformaat en dubbelzijdig afdrukken op te geven, en gebruik de knop + of - om het aantal kopieën op te geven.

Opmerking

- Sommige instellingen voor het paginaformaat kunnen niet worden opgegeven, afhankelijk van het formulier. Als de instelling wordt geselecteerd, wordt Foutdetails (Error details) weergegeven op het LCD. In dit geval raakt u de linkerfunctieknoop aan om het bericht te bevestigen en wijzigt u de instelling.
-

7. Start het afdrukken.

Raak de knop **Kleur (Color)** aan om het volgende formulier af te drukken.

Gelinieerd papier 1 (Notebook paper 1)/Gelinieerd papier 2 (Notebook paper 2)/Gelinieerd papier 3 (Notebook paper 3)/Grafiekpapier 1 (Graph paper 1)/Grafiekpapier 2 (Graph paper 2)/Handschriftpapier (Handwriting paper)

Raak de knop **Zwart (Black)** aan om het volgende formulier af te drukken.

Controlelijst (Checklist)/Muziekpapier 1 (Staff paper 1)/Muziekpapier 2 (Staff paper 2)/Weekschema (Weekly schedule)/Maandschema (Monthly schedule)

Naar boven ↑

Uitgebreide Handleiding

Uitgebreide Handleiding > Scannen

Scannen

- ➔ Afbeeldingen scannen
- ➔ Scannen met het bedieningspaneel van het apparaat
- ➔ Scannen met de meegeleverde toepassingssoftware
- ➔ Scannen met andere toepassingssoftware
- ➔ Vensters van Canon IJ Network Scan Utility
- ➔ Andere scanmethoden

[Naar boven](#) ↕

Uitgebreide Handleiding

Uitgebreide Handleiding > Scannen > Afbeeldingen scannen

Afbeeldingen scannen

- ➔ Afbeeldingen scannen
- ➔ Voordat u gaat scannen
- ➔ Documenten plaatsen

[Naar boven](#) ↑

Uitgebreide Handleiding

Uitgebreide Handleiding > Scannen > Afbeeldingen scannen > Afbeeldingen scannen

U046

Afbeeldingen scannen

U kunt afbeeldingen vanaf het apparaat scannen en gemakkelijk op een computer, een geheugenkaart of een USB-flashstation opslaan.

Daarnaast kunt u afbeeldingen met gedetailleerde instellingen scannen vanaf een computer met behulp van toepassingssoftware.

Selecteer de gewenste scanmethode.

- ➡ Gescande gegevens op het USB-flashstation of de geheugenkaart opslaan vanaf het bedieningspaneel van het apparaat
- ➡ Gescande gegevens naar de computer sturen met het bedieningspaneel van het apparaat
- ➡ Scannen met de meegeleverde toepassingssoftware
- ➡ Scannen met andere toepassingssoftware

[Naar boven](#) ↑

Uitgebreide Handleiding

[Uitgebreide Handleiding](#) > [Scannen](#) > [Afbeeldingen scannen](#) > [Voordat u gaat scannen](#)

U047

Voordat u gaat scannen

Voordat u afbeeldingen gaat scannen, controleert u het volgende:

Zorg dat het origineel dat u wilt scannen voldoet aan de vereisten voor originelen die op de glasplaat worden geplaatst.

Als u de gegevens doorstuurt naar een pc, raadpleegt u [Documenten plaatsen](#) voor meer informatie.

Zie [Papier/originelen plaatsen](#) voor meer informatie als u de gegevens wilt opslaan op de geheugenkaart of het USB-flashstation.

[Naar boven](#) ↑

Uitgebreide Handleiding

Uitgebreide Handleiding > Scannen > Afbeeldingen scannen > Documenten plaatsen

S005

Documenten plaatsen

Informatie over het plaatsen van documenten op de plaat van het apparaat. Plaats de documenten juist op de plaat, afhankelijk van het type document dat u wilt scannen. Anders worden de documenten mogelijk niet juist gescand.

Belangrijk



- Leg geen voorwerpen op de documentklep. Deze kunnen in het apparaat vallen als de documentklep wordt geopend. Het apparaat kan hierdoor beschadigd raken.
- Zorg dat de documentklep tijdens het scannen is gesloten.

Documenten plaatsen

Plaats de documenten zoals hieronder beschreven om te zorgen dat het apparaat het documenttype en -formaat automatisch detecteert.

Belangrijk

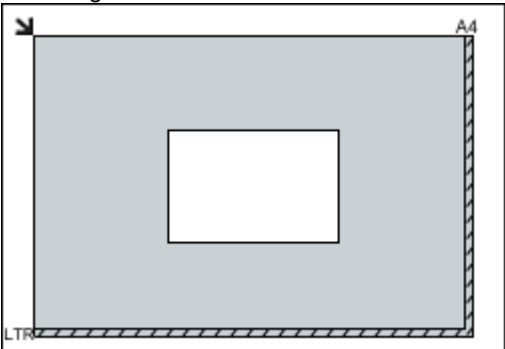
- Wanneer u scant terwijl u het documentformaat hebt opgegeven in MP Navigator EX of ScanGear (scannerstuurprogramma), lijnt u een bovenhoek van het document uit met de hoek met de pijl (positiemarkering) op de glasplaat.
- Foto's die in verschillende vormen zijn uitgesneden en documenten die kleiner zijn dan 3 vierkante cm (1,18 inch) kunnen niet precies worden uitgesneden tijdens het scannen.
- Reflecterende disclabels worden mogelijk niet correct gescand.

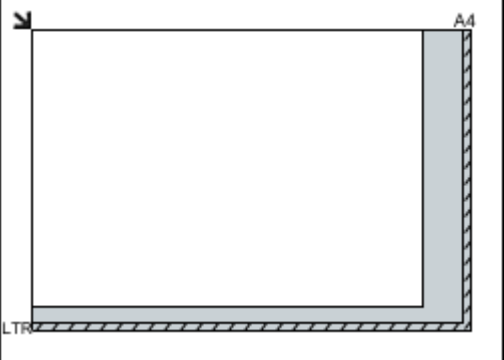
Voor foto's, ansichtkaarten, visitekaartjes of BD's/dvd's/cd's	Voor tijdschriften, kranten of tekstdocumenten
 <p>Eén document plaatsen</p> <p>Plaats het document met de te scannen zijde naar beneden op de glasplaat, waarbij u 1 cm (0,39 inch) of meer ruimte vrij laat tussen de randen (schuin gestreept gebied) van de glasplaat en van het document. Delen die op het diagonaal gestreepte gebied zijn geplaatst kunnen niet worden gescand.</p> 	 <p>Plaats het document met de bedrukte zijde naar beneden op de glasplaat en lijn een bovenhoek van het document uit met de hoek bij de pijl (positiemarkering) op de glasplaat. Delen die op het diagonaal gestreepte gebied zijn geplaatst kunnen niet worden gescand.</p>  <p>Belangrijk</p>

Belangrijk

- Grote documenten (zoals foto's op A4-formaat) die alleen tegen de randen/pijl (positiemarkering) van de plaat kunnen worden geplaatst, worden mogelijk opgeslagen als PDF-bestanden. Als u bestanden in een ander formaat dan PDF wilt opslaan, scant u door het bestandsformaat op te geven.

Meerdere documenten plaatsen

Houd een ruimte vrij van 1 cm (0,39 inch) of meer tussen de rand (schuin gestreept gebied) van de glasplaat en het document en tussen de documenten. Delen die op het diagonaal gestreepte gebied zijn geplaatst kunnen niet worden gescand.

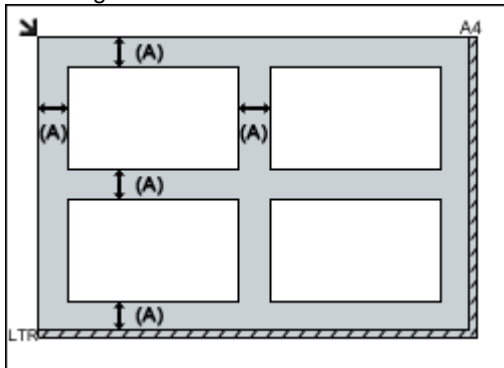

(A) meer dan 1 cm (0,39 inch)

Opmerking

- U kunt maximaal 12 documenten plaatsen.
- U kunt maximaal 4 documenten plaatsen als het selectievakje Gescande afbeeldingen bij het overbrengen comprimeren (Compress scanned images when transferring) op het ' **Tabblad Algemeen (General)** ' in het dialoogvenster Voorkeuren (Preferences) is geselecteerd.
- Als u documenten iets scheef plaatst (10 graden of minder), wordt de positie automatisch gecorrigeerd.

- Het gedeelte binnen 1 mm (0,039 inch) vanaf de positiemarkering kan niet worden gescand.

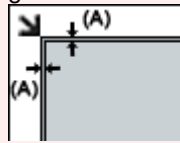

(A) 1 mm (0,039 inch)

Uitgebreide Handleiding

Uitgebreide Handleiding > Scannen > Scannen met het bedieningspaneel van het apparaat

Scannen met het bedieningspaneel van het apparaat

- ➔ Gescande gegevens op het USB-flashstation of de geheugenkaart opslaan vanaf het bedieningspaneel van het apparaat
- ➔ Gescande gegevens naar de computer sturen met het bedieningspaneel van het apparaat
- ➔ Gescande gegevens aan e-mail toevoegen met het bedieningspaneel van het apparaat
- ➔ Items instellen met het bedieningspaneel van het apparaat
- ➔ Bijlage: Diverse scaninstellingen

[Naar boven](#) ↕

Uitgebreide Handleiding

Uitgebreide Handleiding > Scannen > Scannen met het bedieningspaneel van het apparaat > Gescande gegevens op het USB-flashstation of de geheugenkaart opslaan vanaf het bedieningspaneel van het apparaat

U048

Gescande gegevens op het USB-flashstation of de geheugenkaart opslaan vanaf het bedieningspaneel van het apparaat

U kunt gescande gegevens op de geheugenkaart of het USB-flashstation opslaan vanaf het bedieningspaneel.

Belangrijk

- Verwijder de geheugenkaart of het USB-flashstation niet uit het apparaat bij de volgende omstandigheden:
 - Tijdens het scannen
 - Voordat de gescande gegevens zijn opgeslagen
- U kunt de geheugenkaart en het USB-flashstation niet tegelijkertijd gebruiken. Gebruik een van deze twee media om gescande gegevens op te slaan.
- Om veiligheidsredenen wordt u aangeraden regelmatig een reservekopie van de gescande gegevens die op een geheugenkaart of USB-flashstation zijn opgeslagen, op een ander medium op te slaan om onverwacht verlies te voorkomen.
- Canon is niet aansprakelijk voor enige schade aan of verlies van gegevens om welke reden dan ook, ook niet binnen de garantieperiode.

1. Zorg dat het apparaat is ingeschakeld.

2. Selecteer  Scannen (Scan) op het HOME-scherm.

Het scherm Opslaan/Doorsturen naar (Save/Forward to) wordt weergegeven.

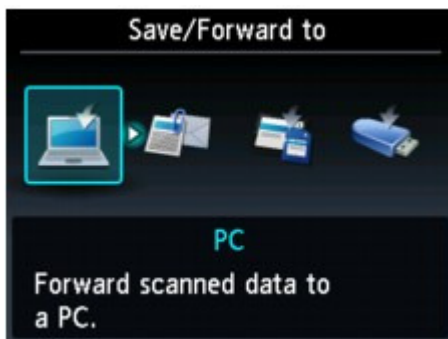



Opmerking

- Raadpleeg [Overzicht van het apparaat](#) voor informatie over het selecteren van een menu op het HOME-scherm.
- Als het stand-byscherm voor scannen voor het doorsturen van de gegevens naar een computer die via USB is aangesloten wordt weergegeven, raakt u de linkerfunctieknoop aan het scherm Opslaan/Doorsturen naar (Save/Forward to) weer te geven.

3. Plaats de geheugenkaart in de kaartsleuf of plaats het USB-flashstation in de poort voor direct afdrukken.

Zie [Foto's afdrukken](#) voor meer informatie over het plaatsen van de geheugenkaart/het USB-flashstation in de kaartsleuf en over welke kaarten compatibel zijn met het apparaat.



Raadpleeg [Het USB-flashstation plaatsen](#) voor informatie over het plaatsen van het USB-flashstation in de poort voor direct afdrukken.

4. Selecteer  Geheugenkaart (Memory card) of  USB-flashstation (USB flash drive) en raak de knop **OK** aan.
5. Selecteer  Opslaan op geheugenkaart (Save to memory card) of  Opslaan op USB-flashstation (Save to USB flash drive) en raak **OK** aan.

Het stand-byscherm voor scannen wordt weergegeven.

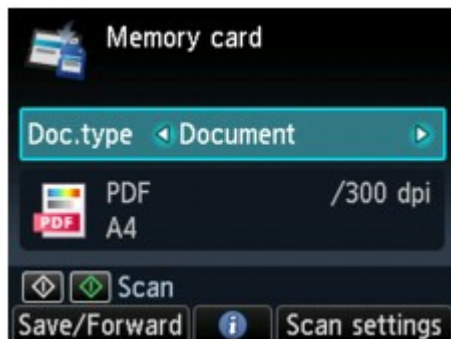
* Het volgende scherm is een stand-byscherm voor scannen voor het opslaan van gegevens op de geheugenkaart.



6. Gebruik de knop   om het documenttype voor Doc.type te selecteren.

Document

Het origineel op de glasplaat wordt gescand, waarbij de optimale instellingen worden toegepast voor het scannen van een document.

Foto (Photo)

Het origineel op de glasplaat wordt gescand, waarbij de optimale instellingen worden toegepast voor het scannen van een foto.

7. Raak de rechterfunctieknop aan om desgewenst de instellingen aan te passen.

➔ Items instellen met het bedieningspaneel van het apparaat

8. Plaats het origineel op de glasplaat.

Opmerking

- Zie [Papier/originelen plaatsen](#) voor informatie over het plaatsen van originelen op de glasplaat.
- U kunt de procedure voor het laden van het origineel bevestigen door de middelste functieknop aan te raken.

9. Raak de knop **Kleur (Color)** aan als u in kleur wilt scannen of de knop **Zwart (Black)** als u in zwart-wit wilt scannen.

Als AAN (ON) is geselecteerd voor Voorbeeld (Preview) op het scherm voor scaninstellingen, wordt na de scan het voorbeeldscherm weergegeven op het LCD. Als u het origineel opnieuw wilt scannen, raakt u de linkerfunctieknop aan. Als u PDF of Compacte PDF (Compact PDF) selecteert voor Indeling (Format) op het scherm voor scaninstellingen, kunt u het scanvoorbeeld draaien op het voorbeeldscherm door de rechterfunctieknop aan te raken. Raak de knop **OK** aan om op het opslaan te starten.

Als u een andere instelling dan PDF of Compacte PDF (Compact PDF) selecteert voor Indeling (Format) op het scaninstellingenscherm:

Het scannen begint en de gescande gegevens worden opgeslagen op de geheugenkaart of het USB-flashstation, afhankelijk van uw selectie.

Als u PDF of Compacte PDF (Compact PDF) selecteert voor Indeling (Format) op het scherm met scaninstellingen:

U kunt de originelen continu scannen. Nadat het scannen van het eerste origineel is voltooid, wordt een bevestigingsscherm weergegeven waarin wordt gevraagd of u wilt doorgaan met scannen.

Plaats het volgende origineel op de glasplaat en raak de knop **Kleur (Color)** aan voor scannen in kleur of de knop **Zwart (Black)** voor scannen in zwart-wit. Als u de linkerfunctieknop aanraakt nadat het scannen is voltooid, kunt u de gescande originelen in één PDF-bestand op de geheugenkaart of het USB-flashstation opslaan. U kunt maximaal honderd pagina's opslaan in één PDF-bestand.

Verwijder de originelen van de glasplaat nadat het scannen is voltooid.

Zie [Foto's afdrukken](#) als u de geheugenkaart wilt verwijderen nadat het scannen is voltooid.

Raadpleeg [Het USB-flashstation verwijderen](#) als u het USB-flashstation wilt verwijderen nadat het scannen is voltooid.



Opmerking

- Als de geheugenkaart of het USB-flashstation vol raakt tijdens het scannen van afbeeldingen, kunt u alleen de al gescande afbeeldingen opslaan.
 - U kunt maximaal 2000 bestanden met gescande gegevens in de JPEG- en PDF-gegevensindeling opslaan.
 - De gescande gegevens worden opgeslagen in de volgende map op de geheugenkaart of het USB-flashstation en de bestandsnaam is als volgt:
 - Mapnaam: (bestandsextensie: PDF): CANON_SC\DOCUMENT\0001
 - Mapnaam: (bestandsextensie: JPG): CANON_SC\IMAGE\0001
 - Bestandsnaam: opeenvolgende nummers, beginnend bij SCN_0001
-
- Gescande gegevens op een geheugenkaart importeren naar de computer
Wanneer u gescande gegevens van een geheugenkaart naar de computer importeert, importeer deze gegevens dan nadat u een van de volgende onderstaande handelingen hebt uitgevoerd:
 - Schakel het apparaat uit en zet het apparaat weer aan.
 - Verwijder de geheugenkaart en plaats deze opnieuw in de kaartsleuf.
 U kunt de gescande gegevens die zijn opgeslagen op de geheugenkaart optimaliseren of afdrukken met MP Navigator EX.
Zie [Afbeeldingen importeren die zijn opgeslagen op een geheugenkaart](#) voor meer informatie.
 - Gescande gegevens op een USB-flashstation importeren naar de computer
U kunt de gescande gegevens die zijn opgeslagen op een USB-flashstation importeren naar de computer. Nadat u de gegevens hebt gescand, sluit u het USB-flashstation aan op de computer en importeert u de gegevens met Windows Verkenner.

Het USB-flashstation plaatsen



Belangrijk

- **Voordat u het USB-flashstation plaatst:**
 - Als het USB-flashstation niet in de poort voor direct afdrukken van het apparaat kan worden geplaatst, moet u mogelijk een verlengsnoer gebruiken. Vraag een elektronicahandel om meer informatie.
 - Afhankelijk van het type USB-flashstation kan de werking niet worden gegarandeerd.
 - U kunt sommige USB-flashstations met beveiligingsinstellingen mogelijk niet gebruiken.

1. Plaats het USB-flashstation in de poort voor direct afdrukken.

Zorg dat u het USB-flashstation in de juiste richting houdt voordat u dit recht in de poort voor Direct afdrukken plaatst.



Het USB-flashstation verwijderen

1. Controleer of het apparaat geen gegevens schrijft naar het USB-flashstation.

Controleer op het LCD-scherm of het schrijven is voltooid.

Belangrijk

- Verwijder het USB-flashstation niet en zet het apparaat niet uit terwijl een bewerking wordt uitgevoerd.

Opmerking

- Als u een USB-flashstation met een toegangslampje gebruikt, raadpleegt u de gebruiksaanwijzing van het USB-flashstation om te controleren of de schrijfbewerking op het USB-flashstation is voltooid.

2. Verwijder het USB-flashstation.

Pak het USB-flashstation vast en verwijder dit recht uit het apparaat.

[Naar boven ↑](#)

Uitgebreide Handleiding

Uitgebreide Handleiding > Scannen > Scannen met het bedieningspaneel van het apparaat > Gescande gegevens op het USB-flashstation of de geheugenkaart opslaan vanaf het bedieningspaneel van het apparaat > Gescande gegevens verwijderen van een geheugenkaart/USB-flashstation

U050

Gescande gegevens verwijderen van een geheugenkaart/USB-flashstation

U kunt gescande gegevens op de geheugenkaart of het USB-flashstation verwijderen vanaf het bedieningspaneel.

1. Zorg dat het apparaat is ingeschakeld.



2. Selecteer **Scannen (Scan)** op het HOME-scherm.

Het scherm Opslaan/Doorsturen naar (Save/Forward to) wordt weergegeven.



Opmerking



- Raadpleeg [Overzicht van het apparaat](#) voor informatie over het selecteren van een menu op het HOME-scherm.
- Als het stand-byscherm voor scannen voor het doorsturen van de gegevens naar een computer die via USB is aangesloten wordt weergegeven, raakt u de linkerfunctieknop aan om het scherm Opslaan/Doorsturen naar (Save/Forward to) weer te geven.

3. Plaats de geheugenkaart in de kaartsleuf of plaats het USB-flashstation in de poort voor direct afdrukken.



Belangrijk

- U kunt de geheugenkaart en het USB-flashstation niet tegelijkertijd gebruiken.

4. Selecteer  Geheugenkaart (Memory card) of  USB-flashstation (USB flash drive) en raak de knop **OK** aan.

5. Selecteer  Gescande gegevens verwijderen (Delete scanned data) en raak **OK** aan.

De lijst met bestanden wordt weergegeven.



Opmerking

- U kunt een voorbeeld van het bestand weergeven of de bestandslijst schakelen tussen PDF en JPEG.

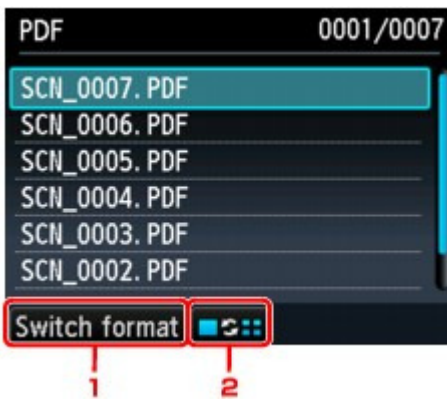

1. Wijzig indeling (Switch format)

Wanneer u de linkerfunctieknop aanraakt, kunt u op het scherm schakelen tussen de PDF-gegevenslijst en de JPEG-gegevenslijst.

2. Wijzig weergave

Wanneer u de middelste functieknop aanraakt, kunt u op het scherm schakelen tussen de lijst en de voorbeeldweergave.

Wanneer de indeling voor PDF-gegevens is geselecteerd, wordt alleen de eerste pagina van de PDF-gegevens op het LCD weergegeven.

6. Selecteer het bestand dat u wilt verwijderen en raak **OK** aan.

7. Selecteer Ja (Yes) in het bevestigingsvenster en raak **OK** aan.

Het apparaat verwijdert het bestand.

[Naar boven ↑](#)

Uitgebreide Handleiding

Uitgebreide Handleiding > Scannen > Scannen met het bedieningspaneel van het apparaat > Gescande gegevens naar de computer sturen met het bedieningspaneel van het apparaat

U051

Gescande gegevens naar de computer sturen met het bedieningspaneel van het apparaat

U kunt de gescande gegevens naar de computer sturen vanaf het bedieningspaneel van het apparaat. Controleer het volgende voordat u gescande gegevens naar de computer verstuurt:

- **De vereiste toepassingen (MP Drivers en MP Navigator EX) zijn geïnstalleerd.**

Als de toepassingen (MP Drivers en MP Navigator EX) nog niet zijn geïnstalleerd, plaatst u de *installatie-cd-rom (Setup CD-ROM)* in het schijfstation van de computer. Voer vervolgens een Aangepaste installatie (Custom Install) uit en selecteer MP Drivers en MP Navigator EX om deze te installeren.

- **Het apparaat is correct aangesloten op een computer.**

Controleer of het apparaat correct is aangesloten op de computer.

Verwijder of plaats de USB- of LAN-kabel niet terwijl u afbeeldingen scant met het apparaat of wanneer de computer in de slaapstand of stand-by staat.

Als u scant via een netwerkverbinding, moet u ervoor zorgen dat alle vereiste instellingen zijn opgegeven. Zie [Scaninstellingen voor het netwerk](#) voor meer informatie.

- **De bestemming en de bestandsnaam zijn opgegeven in MP Navigator EX.**

U kunt de bestemming en de bestandsnaam opgeven in MP Navigator EX. Raadpleeg [Tabblad Instellingen scannerknop \(Scanner Button Settings\) \(Opslaan op pc\)](#) voor meer informatie over de eerste instellingen en het selecteren van instellingen.

1. Zorg dat het apparaat is ingeschakeld.



2. Selecteer Scannen (Scan) op het HOME-scherm.

Opmerking

- Raadpleeg [Overzicht van het apparaat](#) voor informatie over het selecteren van een menu op het HOME-scherm.

Als u de gegevens via de USB-aansluiting doorstuurt naar een computer:

Het stand-byscherm voor scannen wordt weergegeven.

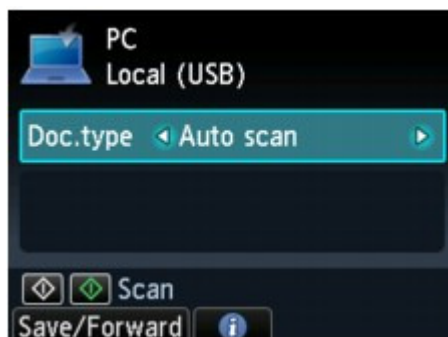

Ga naar stap 3.

Opmerking

- Als het scherm Opslaan/Doorsturen naar (Save/Forward to) wordt weergegeven, kiest u Pc (PC) en raakt u **OK** aan. Het stand-byscherm voor scannen wordt weergegeven.

Als u de gegevens via de netwerkaansluiting doorstuurt naar een computer:

Het scherm Opslaan/Doorsturen naar (Save/Forward to) wordt weergegeven.

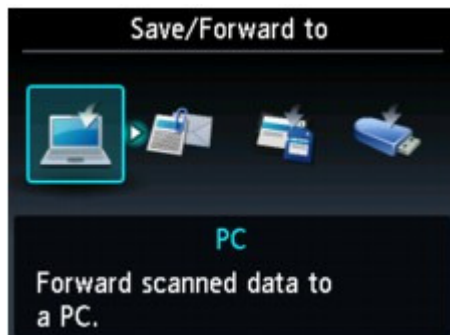

Opmerking

- Als het stand-byscherm voor scannen voor het doorsturen van de gegevens naar een computer die via USB is aangesloten wordt weergegeven, raakt u de linkerfunctieknop aan om het scherm Opslaan/Doorsturen naar (Save/Forward to) weer te geven.

Selecteer de computer om de gescande gegevens naar door te sturen volgens de onderstaande procedure.

1. Selecteer  Pc (PC) en raak **OK** aan.
2. Selecteer met de knoppen **▲▼** de computer waarnaar de gescande gegevens moeten worden doorgestuurd en raak de knop **OK** aan.

Het stand-byscherm voor scannen wordt weergegeven.

Opmerking

- Als u Lokaal (USB) (Local (USB)) selecteert op het scherm Pc selecteren (Select PC), worden de gegevens via de USB-aansluiting doorgestuurd naar de aangesloten computer.

3. Gebruik de knop **◀▶** om het documenttype voor Doc.type te selecteren.

Automatische scan (Auto scan)

Deze optie is alleen beschikbaar als het apparaat met een USB-kabel op de computer is aangesloten.

Het apparaat detecteert automatisch het type origineel en de afbeelding wordt verstuurd met geoptimaliseerd formaat, resolutie en gegevensindeling.

Belangrijk

- Scannen via een netwerk is niet mogelijk.
- Plaats originelen op de juiste manier, in overeenstemming met het type. Als u dit niet doet, is het mogelijk dat bepaalde originelen niet goed worden gescand. Raadpleeg [Documenten plaatsen](#) voor aanwijzingen voor het plaatsen van originelen op de glazen plaat.
- De volgende items kunnen worden gescand. Foto's, briefkaarten, visitekaartjes, tijdschriften, kranten, tekstdocumenten en BD's/cd's/dvd's.
- De volgende items kunnen niet goed worden gescand.
 - Foto's op A4-formaat
 - Documenten kleiner dan 127 x 178 mm (5 x 7 inch), zoals pagina's van een pocket waarvan de rug is afgesneden
 - Originelen die zijn afgedrukt op dun wit papier
 - Lange, smalle originelen, zoals panoramafoto's

Document

Het origineel op de glasplaat wordt gescand, waarbij de optimale instellingen worden toegepast voor het scannen van een document.

Foto (Photo)

Het origineel op de glasplaat wordt gescand, waarbij de optimale instellingen worden toegepast voor het scannen van een foto.

4. Raak de rechterfunctieknop aan om desgewenst de instellingen aan te passen.

➔ [Items instellen met het bedieningspaneel van het apparaat](#)

5. Plaats het origineel op de glasplaat.** Opmerking**

- Raadpleeg [Documenten plaatsen](#) voor aanwijzingen voor het plaatsen van originelen op de glazen plaat.
- U kunt de procedure voor het laden van het origineel bevestigen door de middelste functieknop aan te raken.

6. Raak de knop **Kleur (Color) aan als u in kleur wilt scannen of de knop **Zwart (Black)** als u in zwart-wit wilt scannen.****Als u een andere instelling dan PDF of Compacte PDF (Compact PDF) selecteert voor Indeling (Format) op het scaninstellingenscherf:**

Het scannen wordt gestart en de afbeeldingen worden doorgestuurd naar de computer op basis van de instellingen die zijn opgegeven in MP Navigator EX.

Als u PDF of Compacte PDF (Compact PDF) selecteert voor Indeling (Format) op het scherm met scaninstellingen:

U kunt de originelen continu scannen. Nadat het scannen van het eerste origineel is voltooid, wordt een bevestigingsscherf weergegeven waarin wordt gevraagd of u wilt doorgaan met scannen. Plaats het volgende origineel op de glasplaat en raak de knop **Kleur (Color)** aan voor scannen in kleur of de knop **Zwart (Black)** voor scannen in zwart-wit. Nadat het scannen is voltooid, kunt u de gescande originelen naar een PDF-bestand op de computer doorsturen door de linkerfunctieknop aan te raken.

Verwijder de originelen van de glasplaat nadat het scannen is voltooid.

7. MP Navigator EX 4.0 opgeven**Als u Windows 7 of Windows Vista gebruikt:**

Mogelijk wordt het venster voor programmaselectie weergegeven nadat u de knop **Kleur (Color)** of **Zwart (Black)** aanraakt. Selecteer in dit geval de optie MP Navigator EX Ver4.0 en klik op OK.

U kunt instellen dat MP Navigator EX wordt gestart wanneer de knop **Kleur (Color)** of **Zwart (Black)** wordt aangeraakt. Raadpleeg [Voor Windows-gebruikers](#) voor meer informatie.

Als u Windows XP gebruikt:

Mogelijk wordt het venster voor programmaselectie weergegeven wanneer u voor de eerste keer de knop **Kleur (Color)** of **Zwart (Black)** aanraakt. Selecteer in dit geval de optie MP Navigator EX Ver4.0 als het programma dat u wilt gebruiken en schakel het selectievakje Voor deze actie altijd dit programma gebruiken (Always use this program for this action) in. Klik vervolgens op OK. Voortaan wordt MP Navigator EX automatisch gestart.

 Belangrijk

- Als u niet tevreden bent over het scanresultaat met Automatische scan (Auto scan), selecteert u Document of Foto (Photo) op basis van het origineel in stap 3 en geeft u het scanformaat of andere instellingen op in stap 4.

Als u originelen wilt scannen met geavanceerde instellingen of als u de gescande afbeeldingen wilt bewerken of afdrucken:

Als u originelen scant vanaf een computer met MP Navigator EX, kunt u de gescande afbeeldingen in MP Navigator EX bewerken. U kunt de afbeeldingen bijvoorbeeld optimaliseren of bijsnijden..

Daarnaast kunt u de gescande afbeeldingen bewerken of afdrukken met de meegeleverde toepassingssoftware.

[➔ We gaan scannen](#)

Opmerking

- U kunt een WIA-compatibele toepassing en het Configuratiescherm (alleen Windows XP) gebruiken om originelen te scannen met dit apparaat. Raadpleeg [Andere scanmethoden](#) voor meer informatie.
 - Raadpleeg [Bestanden bewerken](#) als u een gescand document wilt converteren naar tekst.
-

[Naar boven ↑](#)

Uitgebreide Handleiding

Uitgebreide Handleiding > Scannen > Scannen met het bedieningspaneel van het apparaat > Gescande gegevens aan e-mail toevoegen met het bedieningspaneel van het apparaat

U101

Gescande gegevens aan e-mail toevoegen met het bedieningspaneel van het apparaat

U kunt gescande gegevens aan een e-mailbericht toevoegen met het bedieningspaneel van het apparaat.

Controleer het volgende voordat u gescande gegevens aan een e-mailbericht toevoegt:

- **De vereiste toepassingen (MP Drivers en MP Navigator EX) zijn**

geïnstalleerd.

Als de toepassingen (MP Drivers en MP Navigator EX) nog niet zijn geïnstalleerd, plaatst u de *installatie-cd-rom (Setup CD-ROM)* in het schijfstation van de computer. Voer vervolgens een Aangepaste installatie (Custom Install) uit en selecteer MP Drivers en MP Navigator EX om deze te installeren.

- **Het apparaat is correct aangesloten op een computer.**

Controleer of het apparaat correct is aangesloten op de computer.

Verwijder of plaats de USB- of LAN-kabel niet terwijl u afbeeldingen scant met het apparaat of wanneer de computer in de slaapstand of stand-by staat.

Als u scant via een netwerkverbinding, moet u ervoor zorgen dat alle vereiste instellingen zijn opgegeven. Zie [Scaninstellingen voor het netwerk](#) voor meer informatie.

- **De e-mailsoftware en de bestandsnaam zijn opgegeven in MP Navigator**

EX.

U kunt de e-mailsoftware en de bestandsnaam opgeven in MP Navigator EX. Raadpleeg [Tabblad Instellingen scannerknop \(Scanner Button Settings\) \(Toevoegen aan e-mail\)](#) voor meer informatie over de eerste instellingen en het selecteren van instellingen.

1. Zorg dat het apparaat is ingeschakeld.



2. Selecteer Scannen (Scan) op het HOME-scherm.

Het scherm Opslaan/Doorsturen naar (Save/Forward to) wordt weergegeven.



Opmerking

- Raadpleeg [Overzicht van het apparaat](#) voor informatie over het selecteren van een menu op het HOME-scherm.
- Als het stand-byscherm voor scannen voor het doorsturen van de gegevens naar een

computer die via USB is aangesloten wordt weergegeven, raakt u de linkerfunctieknop aan om het scherm Opslaan/Doorsturen naar (Save/Forward to) weer te geven.

3. Selecteer  Toevoegen aan e-mail (Attach to E-mail) en raak **OK** aan.
4. Selecteer met de knoppen ▲▼ de computer waarnaar de gescande gegevens moeten worden doorgestuurd en raak de knop **OK** aan.

Selecteer Lokaal (USB) (Local (USB)) voor een computer die via USB is aangesloten of selecteer de pc om de gescande gegevens door te sturen naar een computer in het netwerk.
Het stand-byscherm voor scannen wordt weergegeven.



5. Gebruik de knop ◀▶ om het documenttype voor Doc.type te selecteren.

Document

Het origineel op de glasplaat wordt gescand, waarbij de optimale instellingen worden toegepast voor het scannen van een document.

Foto (Photo)

Het origineel op de glasplaat wordt gescand, waarbij de optimale instellingen worden toegepast voor het scannen van een foto.

6. Raak de rechterfunctieknop aan om desgewenst de instellingen aan te passen.

➔ Items instellen met het bedieningspaneel van het apparaat

7. Plaats het origineel op de glasplaat.

Opmerking

- Raadpleeg [Documenten plaatsen](#) voor aanwijzingen voor het plaatsen van originelen op de glazen plaat.
- U kunt de procedure voor het laden van het origineel bevestigen door de middelste functieknop aan te raken.

8. Raak de knop **Kleur (Color)** aan als u in kleur wilt scannen of de knop **Zwart (Black)** als u in zwart-wit wilt scannen.

Als u een andere instelling dan PDF of Compacte PDF (Compact PDF) selecteert voor Indeling (Format) op het scaninstellingenscherf:

Het scannen wordt gestart en de bijgevoegde bestanden worden gemaakt of naar de computer doorgestuurd volgens de instellingen die zijn opgegeven in MP Navigator EX.

Raadpleeg de handleiding van de e-mailsoftware voor informatie over de instellingen of het verzenden van e-mail.

Als u PDF of Compacte PDF (Compact PDF) selecteert voor Indeling (Format) op het scherm met scaninstellingen:

U kunt de originelen continu scannen. Nadat het scannen van het eerste origineel is voltooid, wordt een bevestigingsscherf weergegeven waarin wordt gevraagd of u wilt doorgaan met scannen. Plaats het volgende origineel op de glasplaat en raak de knop **Kleur (Color)** aan voor scannen in kleur of de knop **Zwart (Black)** voor scannen in zwart-wit. Nadat het scannen is voltooid, kunt u de

gescande gegevens aan een e-mailbericht toevoegen of naar een PDF-bestand op de computer doorsturen door de linkerfunctiekноп aan te raken.

Verwijder de originelen van de glasplaat nadat het scannen is voltooid.

9. MP Navigator EX 4.0 opgeven

Als u Windows 7 of Windows Vista gebruikt:

Mogelijk wordt het venster voor programmaselectie weergegeven nadat u de knop **Kleur (Color)** of **Zwart (Black)** aanraakt. Selecteer in dit geval de optie MP Navigator EX Ver4.0 en klik op OK.

U kunt instellen dat MP Navigator EX wordt gestart wanneer de knop **Kleur (Color)** of **Zwart (Black)** wordt aangeraakt. Raadpleeg [Voor Windows-gebruikers](#) voor meer informatie.

Als u Windows XP gebruikt:

Mogelijk wordt het venster voor programmaselectie weergegeven wanneer u voor de eerste keer de knop **Kleur (Color)** of **Zwart (Black)** aanraakt. Selecteer in dit geval de optie MP Navigator EX Ver4.0 als het programma dat u wilt gebruiken en schakel het selectievakje Voor deze actie altijd dit programma gebruiken (Always use this program for this action) in. Klik vervolgens op OK. Voortaan wordt MP Navigator EX automatisch gestart.

[Naar boven ↑](#)

Uitgebreide Handleiding

Uitgebreide Handleiding > Scannen > Scannen met het bedieningspaneel van het apparaat > Items instellen met het bedieningspaneel van het apparaat

U049

Items instellen met het bedieningspaneel van het apparaat

U kunt de scaninstellingen, zoals scanformaat, resolutie of gegevensindeling, wijzigen.

Wanneer het standby-scherm voor scannen wordt weergegeven, raakt u de rechterfunctieknop aan om het instellingsitem weer te geven. Selecteer het instellingsitem met de knoppen ▲▼, geef de instelling op met de knoppen ◀▶ en raak vervolgens de knop **OK** aan.

Opmerking

- Wanneer Automatische scan (Auto scan) is geselecteerd voor Doc.type en gescande gegevens worden doorgestuurd naar de computer, kunt u de scaninstelling niet opgeven.
- Sommige instellingsitems kunnen niet worden geselecteerd, afhankelijk van het scanmenu op het scherm Opslaan/Doorsturen naar (Save/Forward to). In dit gedeelte worden de instellingsitems beschreven wanneer u Geheugenkaart (Memory card) selecteert op het scherm Opslaan/Doorsturen naar (Save/Forward to).
Als een instelling niet kan worden geselecteerd, wordt deze grijs weergegeven.
- Afhankelijk van het instellingsitem kunnen sommige instellingen niet worden opgegeven in combinatie met de instelling van andere instellingsitems, het documenttype dat voor Doc.type is geselecteerd of het scanmenu op het scherm Opslaan/Doorsturen naar (Save/Forward to). Als de instelling niet samen kan worden opgegeven, wordt Foutdetails (Error details) weergegeven op het LCD-scherm. In dit geval raakt u de linkerfunctieknop aan om het bericht te bevestigen en wijzigt u de instelling.
- De instellingen voor scanformaat, resolutie en gegevensindeling blijven behouden, ook als het apparaat wordt uitgeschakeld.
- Wanneer het scannen wordt gestart in het scanmenu dat met de opgegeven instelling niet beschikbaar is, wordt Opgegeven functie niet beschikb. met huidige instellingen. (The specified function is not available with current settings.) weergegeven op het LCD. Wijzig de instelling volgens de aanwijzingen op het scherm.
- Wanneer u de gescande gegevens naar de computer doorstuurt of aan een e-mailbericht toevoegt, kunt u de bestemming en de bestandsnaam opgeven met MP Navigator EX. Raadpleeg [Tabblad Instellingen scannerknop \(Scanner Button Settings\) \(Opslaan op pc\)](#) voor de instellingen wanneer u de gegevens doorstuurt naar een pc en raadpleeg [Tabblad Instellingen scannerknop \(Scanner Button Settings\) \(Toevoegen aan e-mail\)](#) voor de instellingen wanneer u de gegevens toevoegt aan een e-mailbericht.
- Als u originele scant vanaf de computer, kunt u scannen met geavanceerde instellingen. Raadpleeg [We gaan scannen](#) als u wilt scannen vanaf de computer.



1. Scanfrmt (Scan size)

Selecteer het formaat van het origineel dat op de glasplaat is geplaatst.

2. Indeling (Format)

Selecteer de gegevensindeling van de gescande gegevens.

3. Scanres. (Scan res) (Scanresolutie)

Selecteer de resolutie voor scannen.

4. Voorbeeld (Preview)

U kunt met deze optie opgeven of u een voorbeeld wilt weergeven van de gescande gegevens.

5. Doorz. vermind. (Reduce show-thru)* (Doorschijnendheid beperken)

Tekens op de achterkant kunnen doorschijnen als u een dun document zoals een krant scant.

Selecteer AAN (ON) als tekens lijken door te schijnen in het gescande document.

6. Onteffenen (Descreen)*

Een afdruk bestaat uit minuscule punten die samen tekens of afbeeldingen vormen. Als de punten elkaar verstoren, kan dit ongelijkmatige schaduwen of een streep patroon veroorzaken. Selecteer AAN (ON) als u ongelijkmatige schaduwen of een streep patroon waarneemt op de gescande afbeelding.



Opmerking

- Zelfs als AAN (ON) is geselecteerd voor deze instelling, wordt dit effect mogelijk niet helemaal verwijderd als Onscherp masker (Unsharp mask) is ingesteld op AAN (ON). In dat geval selecteert u UIT (OFF) voor Onscherp masker (Unsharp mask).
-

7. Onscherp masker (Unsharp mask)

De contouren van kleine tekens of dunne voorwerpen kunnen worden benadrukt. Selecteer AAN (ON) als u de contouren van de gescande gegevens wilt benadrukken.

* Niet beschikbaar als u foto's scant.

[Naar boven](#) ↑

Uitgebreide Handleiding

Uitgebreide Handleiding > Scannen > Scannen met het bedieningspaneel van het apparaat > Bijlage: Diverse scaninstellingen

S010

Bijlage: Diverse scaninstellingen

- **Scannen via het netwerk inschakelen**
 - ➔ Scaninstellingen voor het netwerk
- **Opgeven hoe gereageerd moet worden bij gebruik van het bedieningspaneel om te scannen**
 - ➔ Opgeven hoe gereageerd moet worden op opdrachten van het bedieningspaneel met gebruik van MP Navigator EX

[Naar boven](#) ↕

Uitgebreide Handleiding

Uitgebreide Handleiding > Scannen > Scannen met het bedieningspaneel van het apparaat > Bijlage: Diverse scaninstellingen > Scaninstellingen voor het netwerk

S006

Scaninstellingen voor het netwerk

U kunt het apparaat aansluiten op een netwerk om het te delen via meerdere computers of om afbeeldingen naar een bepaalde computer te scannen.

Belangrijk

- U kunt niet met meerdere gebruikers tegelijk scannen.

Opmerking

- Geef de netwerkinstellingen van het apparaat van te voren op. (Raadpleeg de gedrukte handleiding: *Aan de Slag-gids*.)

Geef de volgende instellingen op om scannen via een netwerk in te schakelen.

Instellen voor scannen met MP Navigator EX

Als u wilt scannen via een netwerk met MP Navigator EX, voert u de onderstaande procedure uit en wijzigt u de verbindingstatus tussen de computer en het apparaat.

1. Start MP Navigator EX.

➔ MP Navigator EX starten

2. Klik op Voorkeuren (Preferences).

3. Klik op de tab Algemeen (General) en selecteer (modelnaam) series (netwerk: XXXXXXXXXXXXX) ((model name) series (Network: XXXXXXXXXXXXX)) voor Productnaam (Product Name).

(Waarbij XXXXXXXXXXXXX het MAC-adres is.)

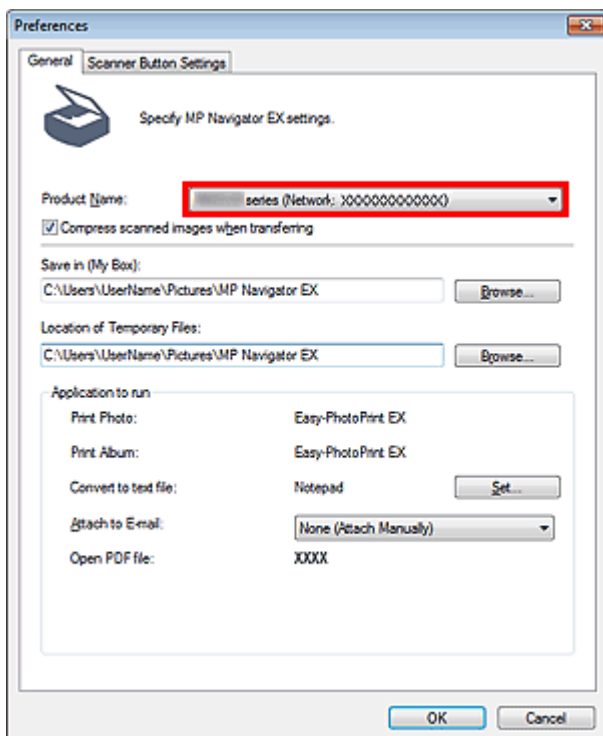

Opmerking

- Voor een USB-verbinding, selecteert u (modelnaam) series ((model name) series) voor Productnaam (Product Name).

4. Klik op OK.

Het dialoogvenster Voorkeuren (Preferences) wordt gesloten. U kunt nu scannen via een netwerkverbinding.

Ga naar het hoofdmenu om te controleren of netwerkscannen is ingeschakeld.

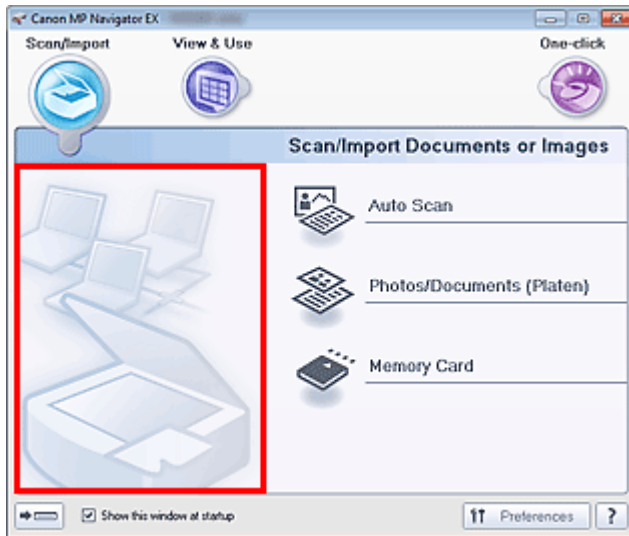

Instellen voor scannen met het bedieningspaneel

U kunt instellingen voor het scannen maken met het bedieningspaneel van het apparaat.

1. Controleer of Canon IJ Network Scan Utility wordt uitgevoerd.

Als Canon IJ Network Scan Utility wordt uitgevoerd, wordt het pictogram weergegeven in het systeemvak van de taakbalk.



Opmerking

- Als Canon IJ Network Scan Utility niet wordt uitgevoerd, selecteert u het menu Start, Alle programma's (All Programs) > Canon IJ Network Utilities > Canon IJ Network Scan Utility > Canon IJ Network Scan Utility om het te starten.

2. Klik in het systeemvak van de taakbalk met de rechtermuisknop op het pictogram van Canon IJ Network Scan Utility en kies Instellingen... (Settings...).

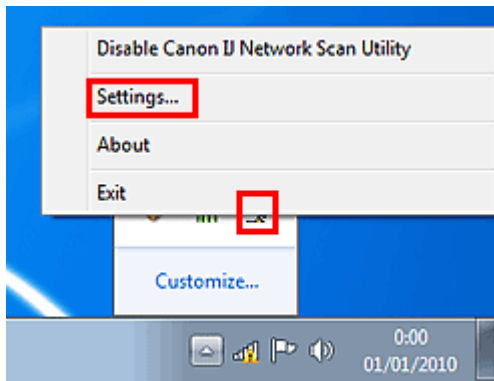

Het dialoogvenster Canon IJ Network Scan Utility wordt geopend.

3. Selecteer Canon (modelnaam) ser_XXXXXXXXXXXX (Canon (model name) ser_XXXXXXXXXXXX) en klik op OK.

(Waarbij XXXXXXXXXXXX het MAC-adres is.)

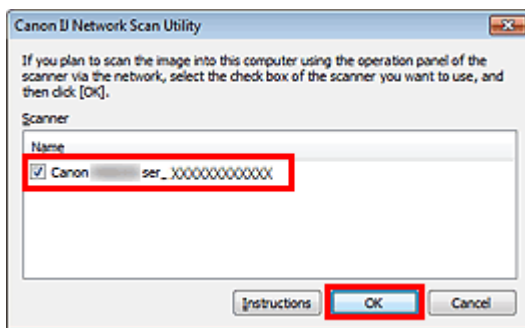

Opmerking

- Wanneer er meerdere scanners via een netwerk zijn aangesloten kunt u maximaal drie scanners selecteren.
- Raadpleeg '[Het menu en instellingenvenster van Canon IJ Network Scan Utility](#)' voor meer informatie over Canon IJ Network Scan Utility.

Opmerking

- Als de scanner die u wilt gebruiken niet wordt weergegeven controleert u het volgende en klikt u op OK om het dialoogvenster te sluiten, vervolgens opent u het venster opnieuw en selecteert u de scanner.
 - De MP Drivers zijn geïnstalleerd
 - De installatie van het netwerk is voltooid na het installeren van de MP Drivers
 - Netwerkcommunicatie tussen de scanner en de computer is ingeschakeld
 Raadpleeg '[Problemen oplossen](#)' als de scanner nog steeds niet wordt weergegeven.

[Naar boven](#) 

Uitgebreide Handleiding

Uitgebreide Handleiding > Scannen > Scannen met het bedieningspaneel van het apparaat > Bijlage: Diverse scaninstellingen > Opgeven hoe gereageerd moet worden op opdrachten van het bedieningspaneel met gebruik van MP Navigator EX

S007

MP Navigator EX

Opgeven hoe gereageerd moet worden op opdrachten van het bedieningspaneel met gebruik van MP Navigator EX

Met MP Navigator EX kunt u opgeven welke reactie moet volgen wanneer u scant via het bedieningspaneel van het apparaat.

1. Start MP Navigator EX.

➔ MP Navigator EX starten

2. Klik op Voorkeuren (Preferences).

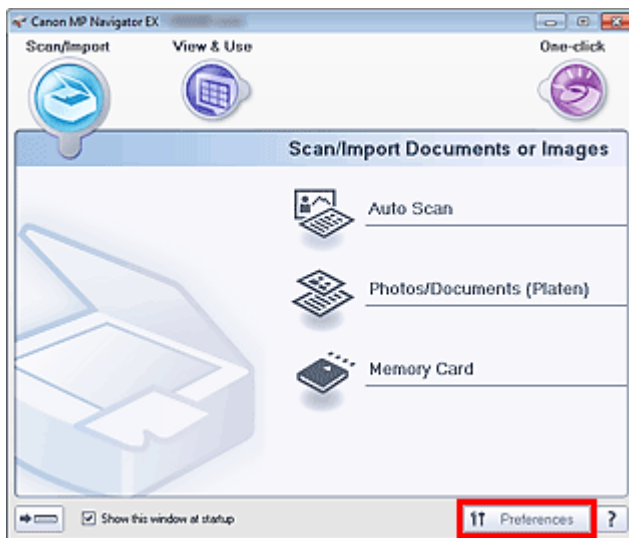

Het dialoogvenster Voorkeuren (Preferences) wordt geopend.

Opmerking

- Het dialoogvenster Voorkeuren (Preferences) kan ook worden geopend door op Voorkeuren (Preferences) te klikken in het scherm van de modus Eenmaal klikken.

3. Geef op het tabblad Instellingen scannerknop (Scanner Button Settings) Gebeurtenis (Event) of Acties (Actions) op.

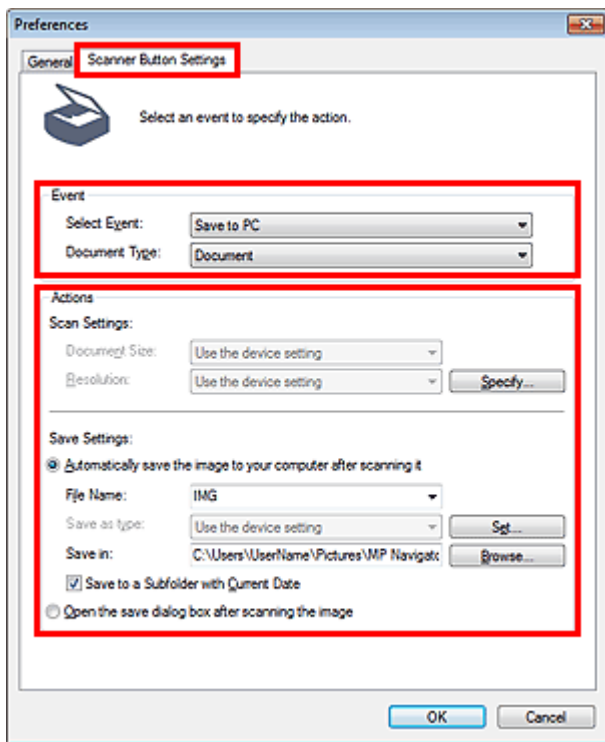

Opmerking

- Zie de onderstaande onderwerpen voor meer informatie.
 - ➔ Tabblad Instellingen scannerknop (Scanner Button Settings) (Opslaan op pc)
 - ➔ Tabblad Instellingen scannerknop (Scanner Button Settings) (Toevoegen aan e-mail)

4. Klik op OK.

Wanneer u scant via het bedieningspaneel van het apparaat, wordt de bewerking volgens de instellingen uitgevoerd.

[Naar boven](#) ↑

Uitgebreide Handleiding

[Uitgebreide Handleiding](#) > [Scannen](#) > [Scannen met de meegeleverde toepassingssoftware](#)

Scannen met de meegeleverde toepassingssoftware

- ➡ [Wat is MP Navigator EX \(meegeleverde scannersoftware\)?](#)
- ➡ [We gaan scannen](#)
- ➡ [Handige functies van MP Navigator EX](#)
- ➡ [Afbeeldingen in MP Navigator EX gebruiken](#)
- ➡ [Schermen van MP Navigator EX](#)
- ➡ [Bijlage: Andere bestanden openen dan gescande afbeeldingen](#)

[Naar boven](#) ↕

Uitgebreide Handleiding

Uitgebreide Handleiding > Scannen > Scannen met de meegeleverde toepassingssoftware > Wat is MP Navigator EX (meegeleverde scannersoftware)?

S101

MP Navigator EX

Wat is MP Navigator EX (meegeleverde scannersoftware)?

MP Navigator EX is een toepassing waarmee u op eenvoudige wijze foto's en documenten kunt scannen. De toepassing is ook geschikt voor beginners.

Belangrijk

- MP Navigator EX kan wellicht niet worden gestart met het bedieningspaneel van het apparaat. Start in dit geval de computer opnieuw op.
- Gebruik de standaardlettergrootte van het besturingssysteem. Als u een andere lettergrootte instelt, worden softwareschermen mogelijk niet correct weergegeven.

De mogelijkheden van deze software

Met deze software kunt u meerdere documenten tegelijk scannen of afbeeldingen scannen die groter zijn dan de glasplaat. U kunt gescande afbeeldingen ook opslaan, toevoegen aan een e-mail of afdrucken met de meegeleverde toepassingen.

Schermen

MP Navigator EX heeft twee soorten hoofdmenu's: het scherm voor de navigatiemodus en het scherm voor de modus Eenmaal klikken.

Scherf Navigatiemodus

U kunt verschillende taken starten vanaf het scherm voor de Navigatiemodus, waaronder eenvoudig scannen, scannen met ScanGear (scannerstuurprogramma) en afbeeldingen verbeteren/corrigeren.

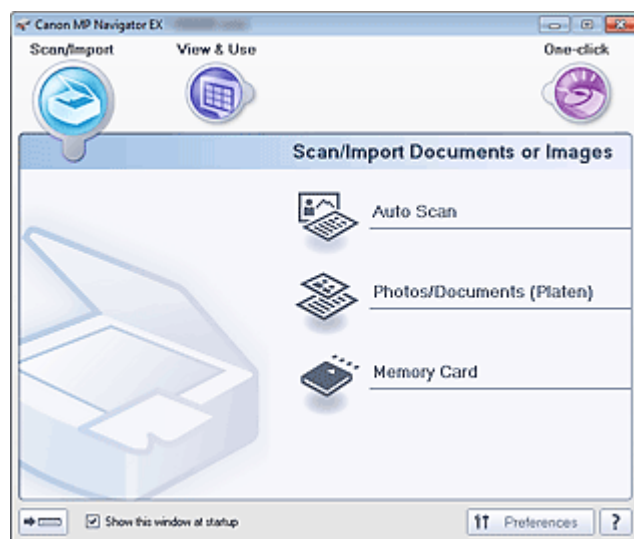

Scherf voor modus Eenmaal klikken

U kunt in één handeling scannen, opslaan enzovoort door op het bijbehorende pictogram in het scherm voor de modus Eenmaal klikken te klikken.

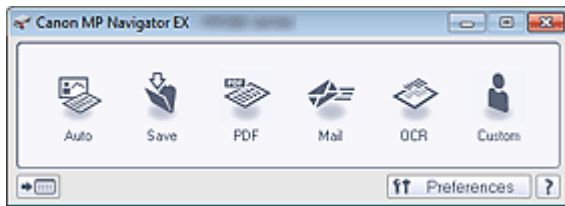

Venster Scan/Import. (Scan/Import)

In het venster Scan/Import. (Scan/Import) kunt u foto's en documenten scannen of afbeeldingen importeren die op een geheugenkaart zijn opgeslagen.

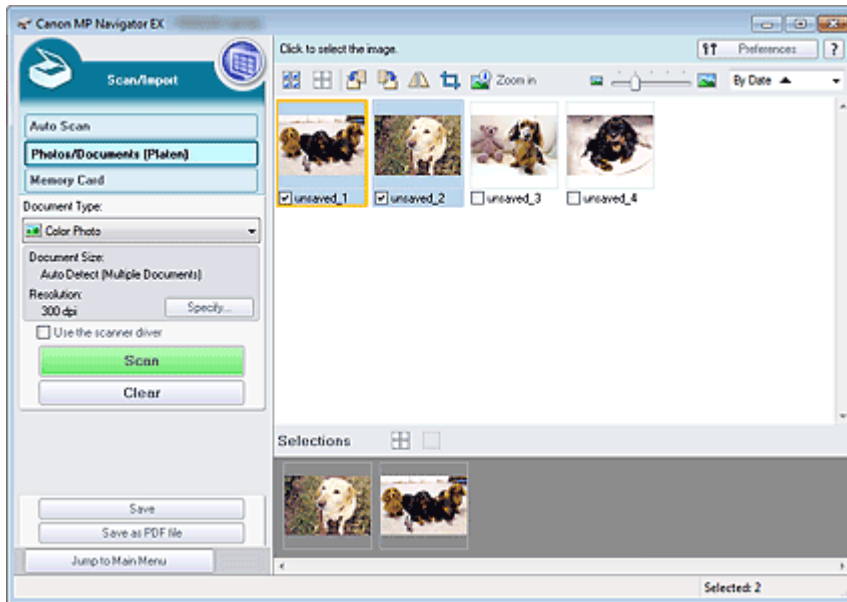

Venster Toon & gebruik (View & Use)

In het venster Toon & gebruik (View & Use) kunt u bepalen wat u wilt doen met de gescande afbeeldingen.

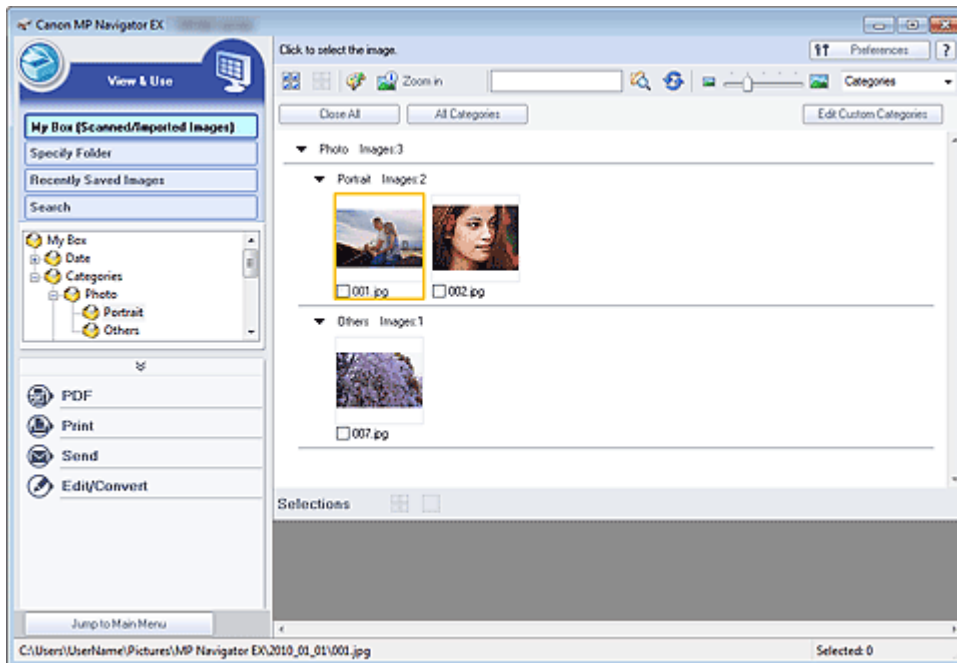

Opmerking

- Raadpleeg 'Bestandsindelingen' voor de gegevensindelingen (extensies) die worden ondersteund door MP Navigator EX.

[Naar boven](#) ↕

Uitgebreide Handleiding

Uitgebreide Handleiding > Scannen > Scannen met de meegeleverde toepassingssoftware > We gaan scannen

S100

MP Navigator EX

We gaan scannen

Scannen met behulp van MP Navigator EX

- **MP Navigator EX starten**
 - ➔ MP Navigator EX starten
- **Scannen met eenvoudige bediening**
 - ➔ Eenvoudig scannen met Automatische scan
- **Documenten, foto's, tijdschriften enzovoort, scannen vanaf de plaat**
 - ➔ Foto's en documenten scannen
- **Twee of meer foto's (kleine documenten) tegelijk scannen**
 - ➔ Meerdere documenten tegelijk scannen
- **Afbeeldingen scannen die groter zijn dan de glasplaat**
 - ➔ Afbeeldingen scannen die groter zijn dan de glasplaat (Assistent voor samenvoegen)
- **Eenvoudig scannen naar behoefte (scannen en opslaan, als bijlage aan e-mail toevoegen, enzovoort)**
 - ➔ Eenvoudig scannen met eenmaal klikken

[Naar boven](#) ↕

Uitgebreide Handleiding

Uitgebreide Handleiding > Scannen > Scannen met de meegeleverde toepassingssoftware > We gaan scannen > MP Navigator EX starten

S111

MP Navigator EX

MP Navigator EX starten

Opmerking

- Als u wilt scannen via een netwerkverbinding, start u MP Navigator EX en stelt u de netwerkomgeving in.
➔ [Scaninstellingen voor het netwerk](#)

MP Navigator EX starten

1. Klik op het menu Start en vervolgens op Alle programma's (All Programs) > Canon Utilities > MP Navigator EX 4.0 > MP Navigator EX 4.0.

MP Navigator EX wordt gestart.

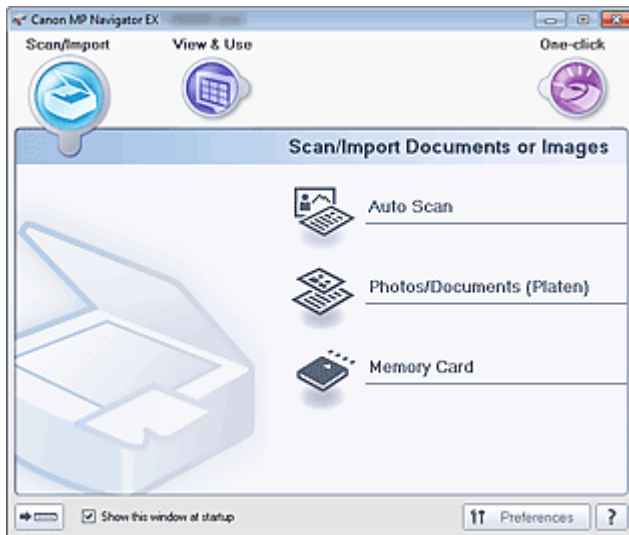

Modus Eenmaal klikken starten

1. Klik op  (Modus wisselen) in de linkerbenedenhoek van het scherm.

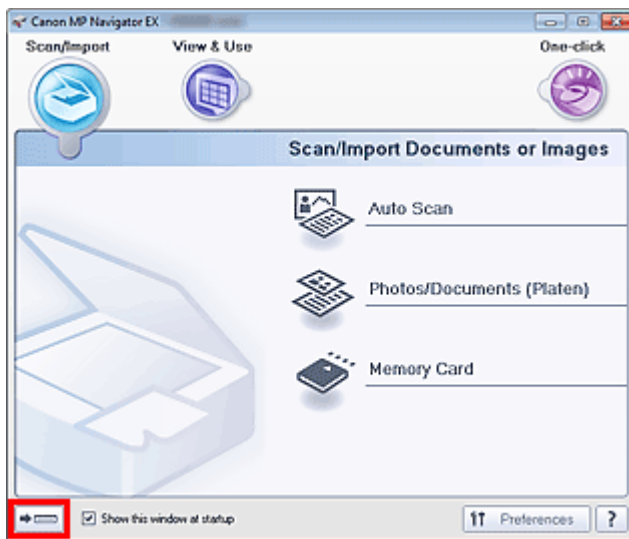

Het scherm voor de modus Eenmaal klikken wordt weergegeven.

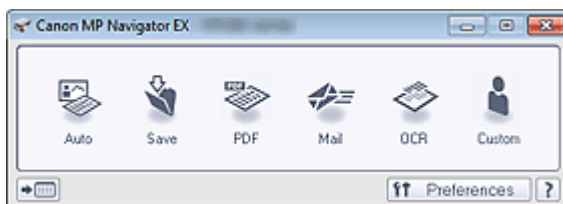

Opmerking

- Schakel het selectievakje Dit venster bij het opstarten weergeven (Show this window at startup) in het scherm Navigatiemodus in als u de Navigatiemodus altijd wilt openen bij het opstarten. Als dit selectievakje niet is ingeschakeld, wordt het laatstgebruikte scherm geopend bij het opstarten.

[Naar boven](#) 

Uitgebreide Handleiding

Uitgebreide Handleiding > Scannen > Scannen met de meegeleverde toepassingssoftware > We gaan scannen > Eenvoudig scannen met Automatische scan

S108

MP Navigator EX

Eenvoudig scannen met Automatische scan

Documenten eenvoudig scannen door automatisch het documenttype te detecteren.

Belangrijk

- De ondersteunde documenttypen zijn foto's, ansichtkaarten, visitekaartjes, tijdschriften, tekstdocumenten en BD's/dvd's/cd's. Als u andere documenten wilt scannen, geeft u het documenttype op.
 - ➔ Foto's en documenten scannen

- Plaats het document op de glasplaat.
 - ➔ Documenten plaatsen
- Start MP Navigator EX en open het venster voor de navigatiemodus.
 - ➔ MP Navigator EX starten
- Klik in Scan/Import. (Scan/Import) op Automatische scan (Auto Scan).

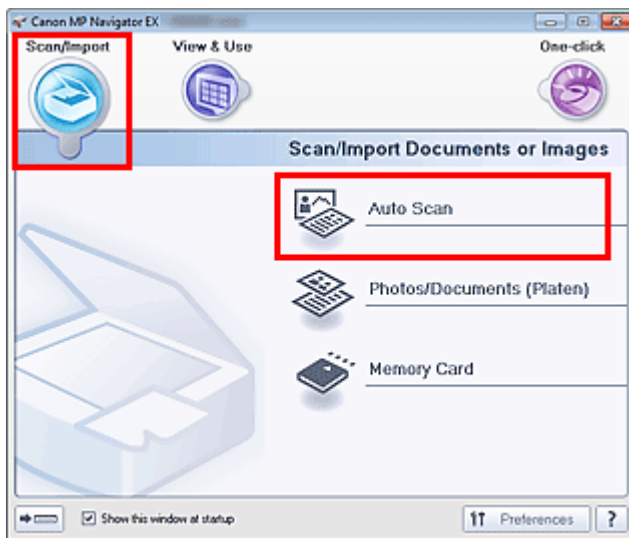

- Klik desgewenst op Opgeven... (Specify...).

Stel de voorkeuren in als u geschikte correcties wilt toepassen op basis van het documenttype. Als u klaar bent met het opgeven van de instellingen, klikt u op OK.

 - ➔ Dialoogvenster Scan-instellingen (Scan Settings) (Automatische scan)
- Klik op Scannen (Scan).

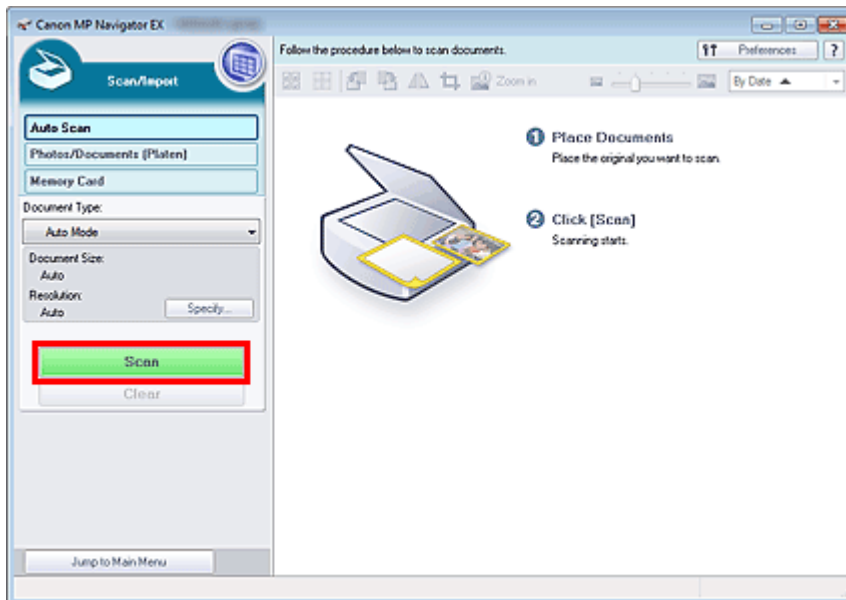

Er wordt een bericht weergegeven over het plaatsen van documenten. Klik op Handleiding openen (Open Manual) om deze handleiding te openen (als deze is geïnstalleerd).

Klik op OK om een scan te maken.

Opmerking

- Klik op Annuleren (Cancel) om de scan te annuleren.

Wanneer het scannen is voltooid, wordt het dialoogvenster Scannen voltooid (Scan Complete) geopend. Selecteer Scannen (Scan) of Afsluiten (Exit). Selecteer Scannen (Scan) om het volgende document te scannen of selecteer Afsluiten (Exit) om te eindigen.

De gescande afbeeldingen worden weergegeven in het venster met miniatures.

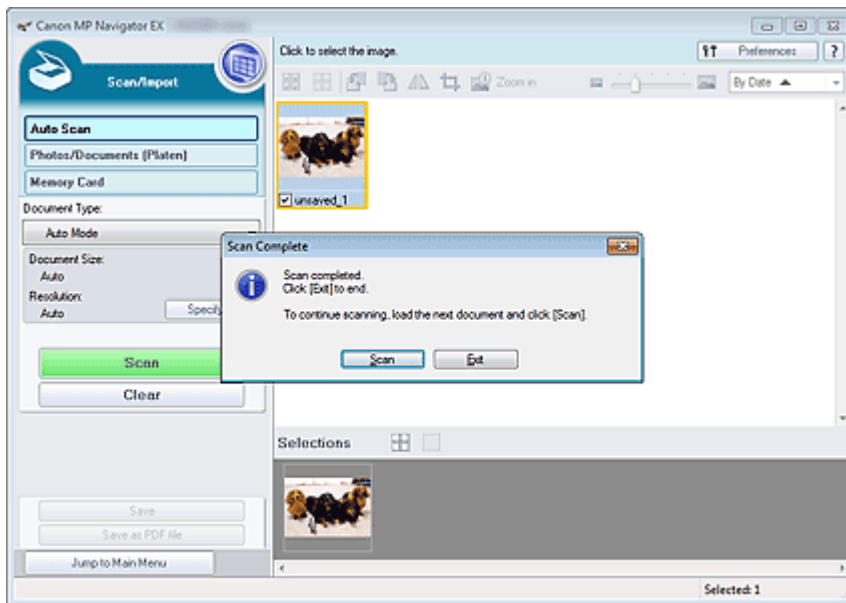

6. Bewerk desgewenst de gescande afbeeldingen.

Gebruik de hulpmiddelen voor bijwerken om afbeeldingen te draaien, een deel van een afbeelding te selecteren enzovoort.

Raadpleeg de bewerkingshulpmiddelen in ' [Scherm Automatische scan \(Auto Scan\) \(venster Scan/Import. \(Scan/Import\)\)](#)' voor meer informatie.

Opmerking

- Selecteer eerst de afbeeldingen die u wilt bewerken. (Geselecteerde afbeeldingen worden in een oranje kader geplaatst.) U kunt de muis verslepen of Shift + pijltoetsen gebruiken om

meerdere afbeeldingen te selecteren. U kunt de afbeeldingen ook selecteren door ze te slepen en neer te zetten in het gebied voor geselecteerde afbeeldingen.

7. Sla de gescande afbeeldingen op.

➡ Opslaan

➡ Opslaan als PDF-bestanden

[Naar boven ↕](#)

Uitgebreide Handleiding

Uitgebreide Handleiding > Scannen > Scannen met de meegeleverde toepassingssoftware > We gaan scannen > Foto's en documenten scannen

S102

MP Navigator EX

Foto's en documenten scannen

Foto's en documenten scannen die op de glasplaat zijn gelegd.

1. Plaats het document op de glasplaat.
➔ Documenten plaatsen
2. Start MP Navigator EX en open het venster voor de navigatiemodus.
➔ MP Navigator EX starten
3. Klik in Scan/Import. (Scan/Import) op Foto's/documenten (plaat) (Photos/Documents (Platen)).

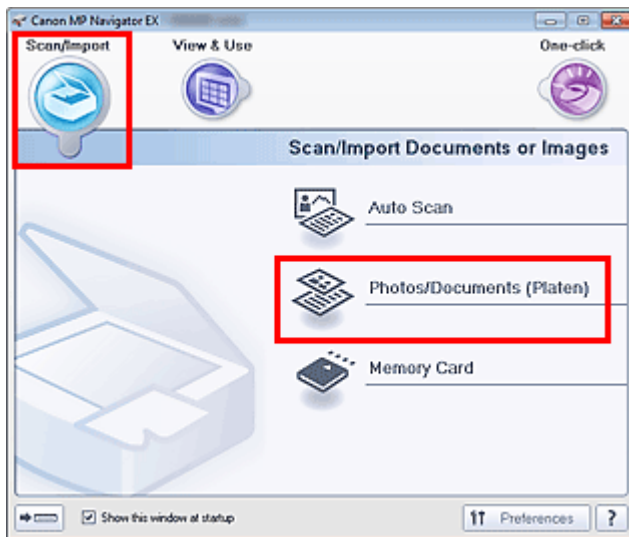

4. Selecteer bij Documenttype (Document Type) het type document dat u wilt scannen.

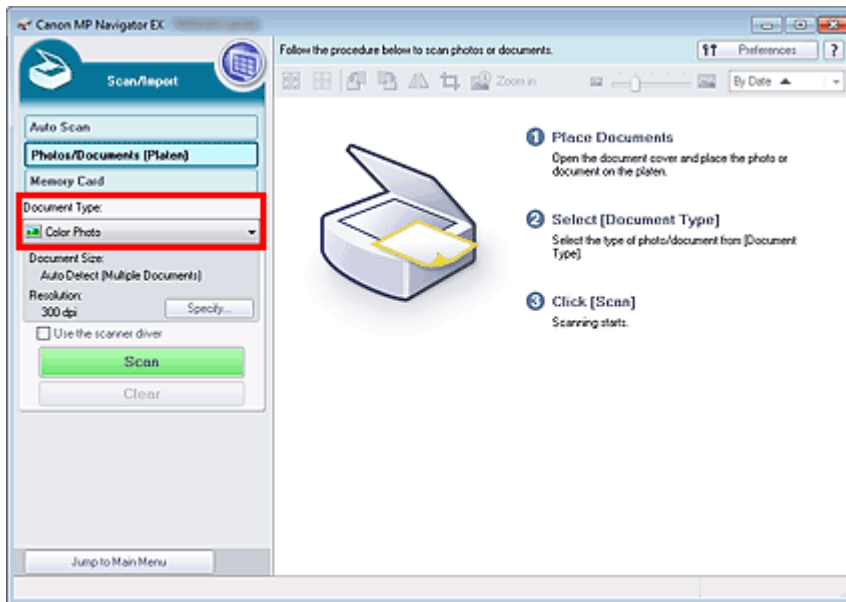

Opmerking

- Als u Tijdschrift (kleur) (Magazine (Color)) selecteert, wordt de functie voor moiré-reductie geactiveerd en duurt het scannen langer dan normaal. U kunt de functie voor moiré-reductie uitschakelen door het selectievakje Moiré-reductie (Descreen) in het dialoogvenster Scan-instellingen (Scan Settings) uit te schakelen.
- Selecteer Tekst (OCR) (Text (OCR)) om de tekst uit de afbeelding te halen en te converteren naar tekst die u kunt bewerken met MP Navigator EX. Deze instelling is niet beschikbaar als het selectievakje Gescande afbeeldingen bij het overbrengen comprimeren (Compress scanned images when transferring) op het ' **Tabblad Algemeen (General)** ' in het dialoogvenster Voorkeuren (Preferences) geselecteerd is.
- In kleur scannen is niet beschikbaar voor Tekst (OCR) (Text (OCR)). Als u in kleur wilt scannen, opent u het dialoogvenster OCR in het scherm voor modus Eenmaal klikken en scant u met Kleurenmodus (Color Mode) ingesteld op Kleur (Color).

5. Klik op Opgeven... (Specify...) om het gewenste documentformaat en de gewenste scanresolutie in te stellen.

Als u klaar bent met het opgeven van de instellingen, klikt u op OK.

➔ **Dialogvenster Scan-instellingen (Scan Settings) (foto's/documenten)**

Belangrijk

- Lijn bij het scannen van een groot document (zoals een foto op A4-formaat) de hoek van het document uit met de hoek bij de pijl (positiemarkering) van de glasplaat en geef de documentgrootte op in het dialoogvenster Scan-instellingen (Scan Settings).

6. Klik op Scannen (Scan).

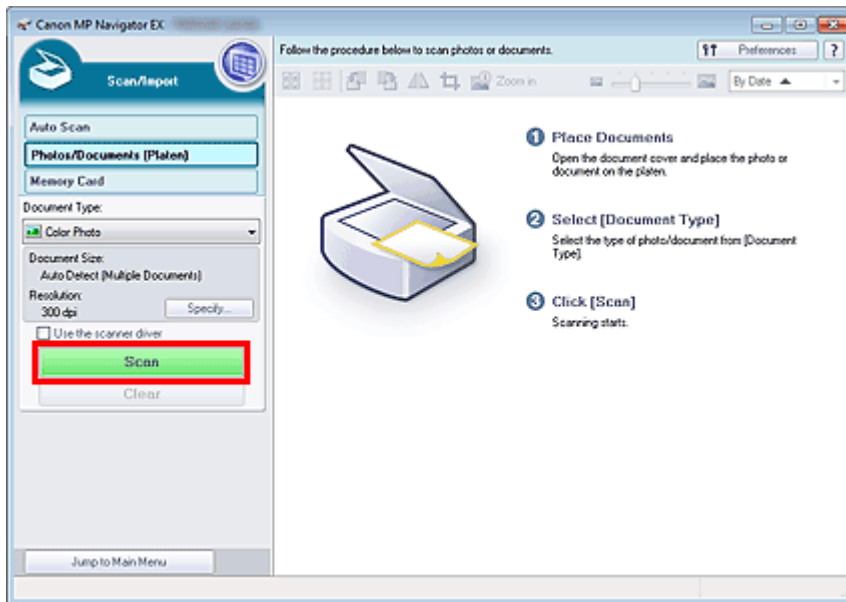

Start met scannen.

Opmerking

- Klik op Annuleren (Cancel) om de scan te annuleren.

Wanneer het scannen is voltooid, wordt het dialoogvenster Scannen voltooid (Scan Complete) geopend. Selecteer Scannen (Scan) of Afsluiten (Exit). Selecteer Scannen (Scan) om het volgende document te scannen of selecteer Afsluiten (Exit) om te eindigen.

De gescande afbeeldingen worden weergegeven in het venster met miniaturen.

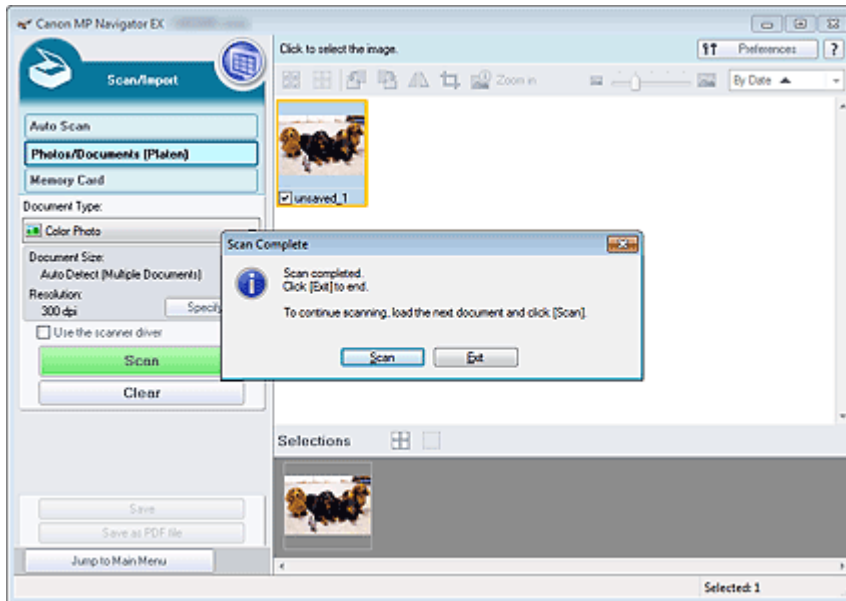

7. Bewerk desgewenst de gescande afbeeldingen.

Gebruik de hulpmiddelen voor bijwerken om afbeeldingen te draaien, een deel van een afbeelding te selecteren enzovoort.

Raadpleeg de informatie over de bewerkingshulpmiddelen in het ' [Scherm Foto's/documenten \(plaat\) \(Photos/Documents \(Platen\)\) \(Venster Scan/Import. \(Scan/Import\)\)](#) ' voor meer informatie.

Opmerking

- Selecteer eerst de afbeeldingen die u wilt bewerken. (Geselecteerde afbeeldingen worden in een oranje kader geplaatst.) U kunt de muis verslepen of Shift + pijltoetsen gebruiken om meerdere afbeeldingen te selecteren. U kunt de afbeeldingen ook selecteren door ze te slepen en neer te zetten in het gebied voor geselecteerde afbeeldingen.

8. Sla de gescande afbeeldingen op.

➡ Opslaan

➡ Opslaan als PDF-bestanden

[Naar boven](#) ↕

Uitgebreide Handleiding

Uitgebreide Handleiding > Scannen > Scannen met de meegeleverde toepassingssoftware > We gaan scannen > Meerdere documenten tegelijk scannen

S105

MP Navigator EX

Meerdere documenten tegelijk scannen

U kunt twee of meer foto's (kleine documenten) tegelijk scannen door Documentformaat (Document Size) in te stellen op Autom. detecteren (meer documenten) (Auto Detect (Multiple Documents)) in het dialoogvenster Scan-instellingen (Scan Settings) van MP Navigator EX.

Belangrijk

- De volgende typen documenten worden mogelijk niet goed bijgesneden. Start in dat geval ScanGear (scannerstuurprogramma), pas de bijsnijdkaders (scangebieden) aan in de volledige afbeeldingsweergave en voer de scan opnieuw uit.
 - Foto's die een witte (lichte) rand hebben
 - Documenten die op wit papier zijn afgedrukt, handgeschreven tekst, visitekaartjes enzovoort
 - Dunne documenten
 - Dikke documenten
- ➔ Meerdere documenten scannen in de volledige afbeeldingsweergave

- Plaats de documenten op de glasplaat.
 - ➔ Documenten plaatsen
- Start MP Navigator EX en open het venster voor de navigatiemodus.
 - ➔ MP Navigator EX starten
- Klik in Scan/Import. (Scan/Import) op Foto's/documenten (plaat) (Photos/Documents (Platen)).

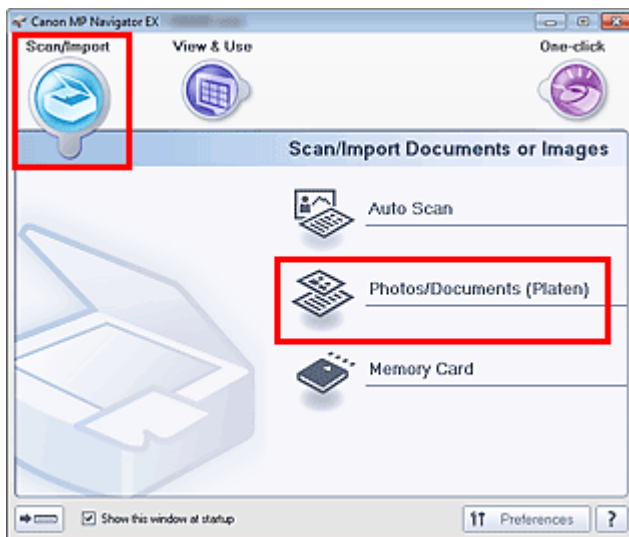

- Selecteer bij Documenttype (Document Type) het type documenten dat u wilt scannen.

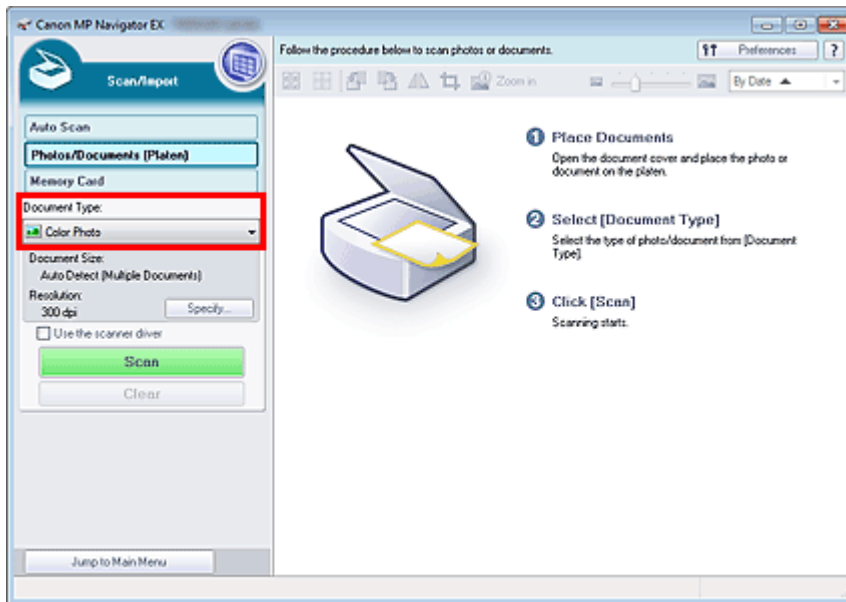

5. Klik op Opgeven... (Specify...).

Selecteer Autom. detecteren (meer documenten) (Auto Detect (Multiple Documents)) voor Documentformaat (Document Size).

Als u klaar bent met het opgeven van de instellingen, klikt u op OK.

➔ **Dialogvenster Scan-instellingen (Scan Settings) (foto's/documenten)**

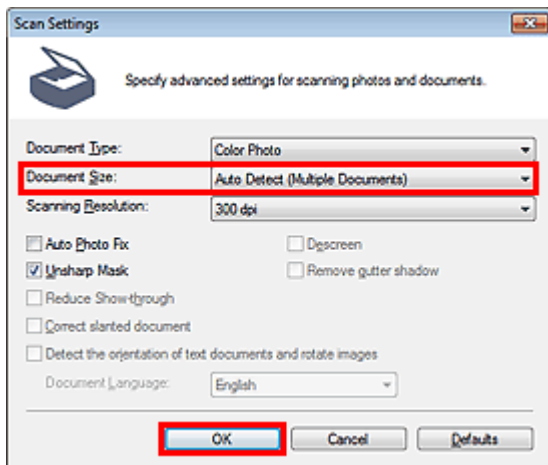

6. Klik op Scannen (Scan).

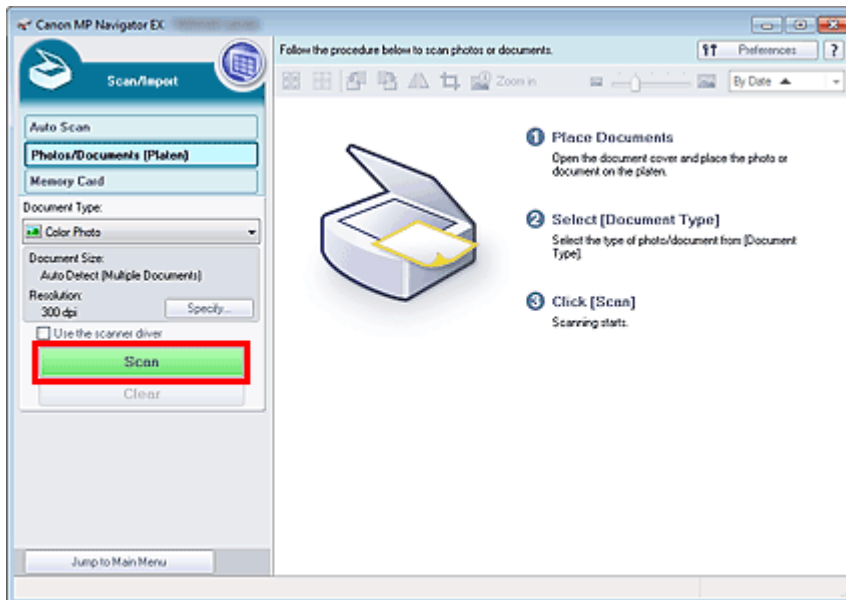

Er worden meerdere documenten tegelijk gescand.

Opmerking

- Klik op Annuleren (Cancel) om de scan te annuleren.

Wanneer het scannen is voltooid, wordt het dialoogvenster Scannen voltooid (Scan Complete) geopend. Selecteer Scannen (Scan) of Afsluiten (Exit). Selecteer Scannen (Scan) om het volgende document te scannen of selecteer Afsluiten (Exit) om te eindigen.

De gescande afbeeldingen worden weergegeven in het venster met miniaturen.

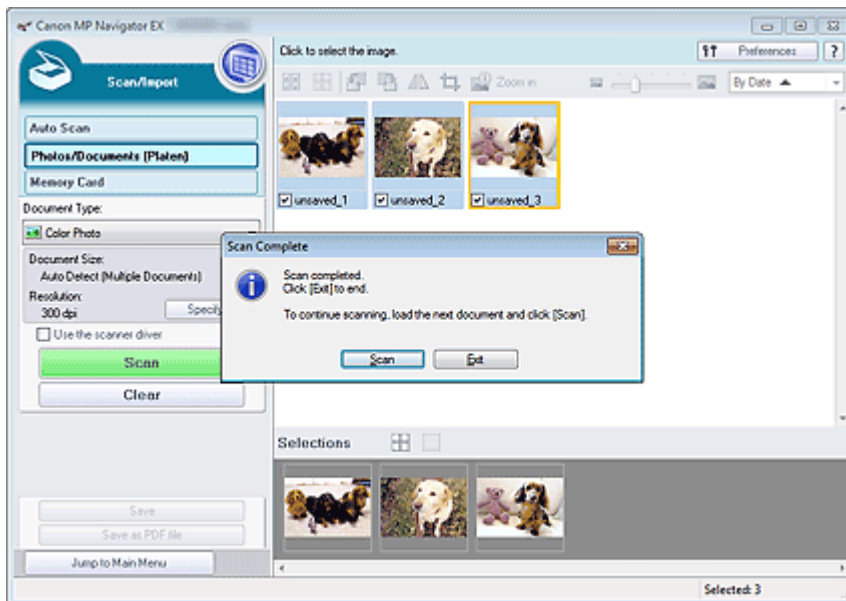

7. Bewerk desgewenst de gescande afbeeldingen.

Gebruik de hulpmiddelen voor bijwerken om afbeeldingen te draaien, een deel van een afbeelding te selecteren enzovoort.

Raadpleeg de informatie over de bewerkingshulpmiddelen in het ' [Scherm Foto's/documenten \(plaat\) \(Photos/Documents \(Platen\)\) \(Venster Scan/Import. \(Scan/Import\)\)](#) ' voor meer informatie.

Opmerking

- Selecteer eerst de afbeeldingen die u wilt bewerken. (Geselecteerde afbeeldingen worden in een oranje kader geplaatst.) U kunt de muis verslepen of Shift + pijltoetsen gebruiken om meerdere afbeeldingen te selecteren. U kunt de afbeeldingen ook selecteren door ze te slepen en neer te zetten in het gebied voor geselecteerde afbeeldingen.

8. Sla de gescande afbeeldingen op.

➔ Opslaan

➔ Opslaan als PDF-bestanden

 **Opmerking**

- Als u de afbeeldingen wilt bekijken voordat u gaat scannen, gebruikt u ScanGear.
 - ➔ Meerdere documenten tegelijk scannen met ScanGear (scannerstuurprogramma)
-

[Naar boven](#) ↕

Uitgebreide Handleiding

Uitgebreide Handleiding > Scannen > Scannen met de meegeleverde toepassingssoftware > We gaan scannen > Afbeldingen scannen die groter zijn dan de glasplaat (Assistent voor samenvoegen)

S106

MP Navigator EX

Afbeldingen scannen die groter zijn dan de glasplaat (Assistent voor samenvoegen)

U kunt met de Assistent voor samenvoegen de linker- en rechterhelft van een groot document afzonderlijk scannen en deze tot één afbeelding samenvoegen. U kunt documenten scannen die maximaal twee keer zo groot zijn als de glasplaat.

1. Start MP Navigator EX en open het venster voor de navigatiemodus.

➔ MP Navigator EX starten

Opmerking

- U kunt in één handeling scannen, opslaan enzovoort door op het bijbehorende pictogram in het scherm voor de modus Eenmaal klikken te klikken. De Assistent voor samenvoegen is ook beschikbaar in het scherm voor de modus Eenmaal klikken, door het documentformaat te wijzigen. Klik op het bijbehorende pictogram en selecteer de Assistent voor samenvoegen voor Documentformaat (Document Size). Ga vervolgens verder met stap 5.

2. Klik in Scan/Import. (Scan/Import) op Foto's/documenten (plaat) (Photos/Documents (Platen)).

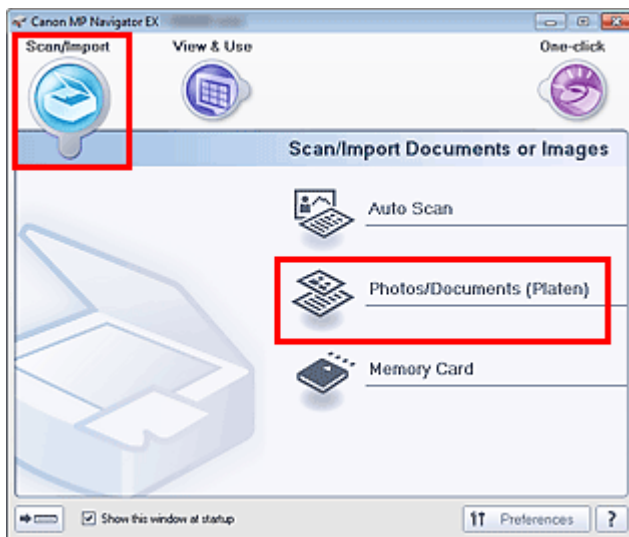

3. Selecteer bij Documenttype (Document Type) het type document dat u wilt scannen.

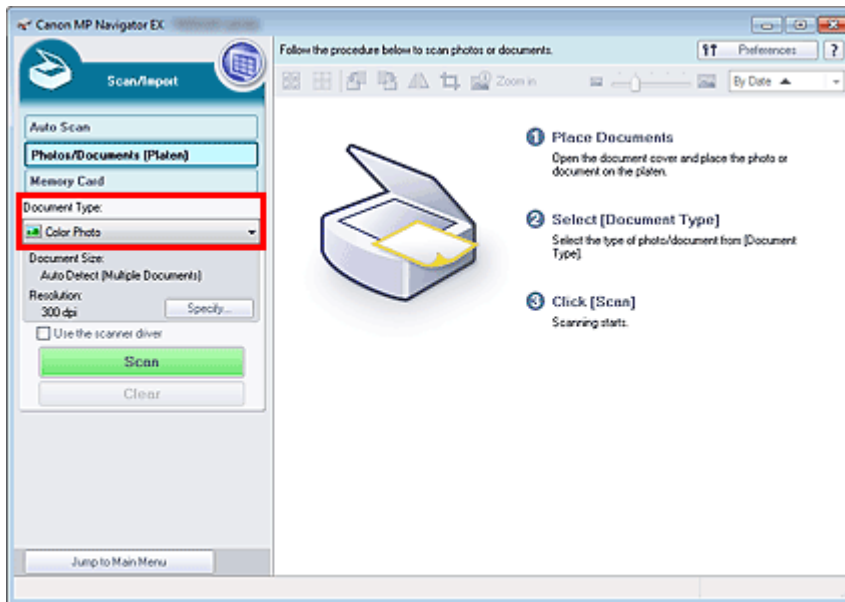

4. Klik op Opgeven... (Specify...).

Selecteer Assistent voor samenvoegen bij Documentformaat (Document Size) en geef de gewenste scanresolutie op.

Als u klaar bent met het opgeven van de instellingen, klikt u op OK.

➔ **Dialogvenster Scan-instellingen (Scan Settings) (foto's/documenten)**

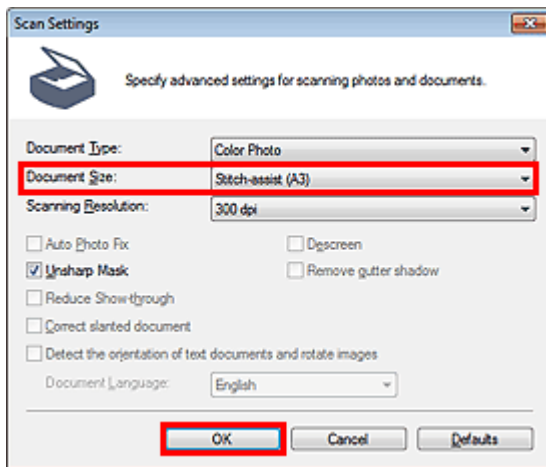

5. Klik op Scannen (Scan).

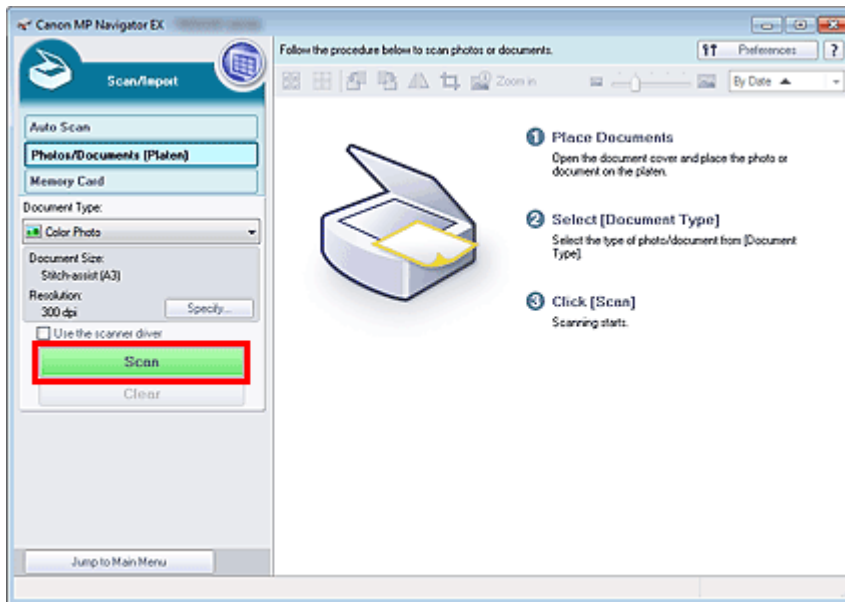

Het venster Assistent voor samenvoegen (Stitch-assist) wordt geopend.

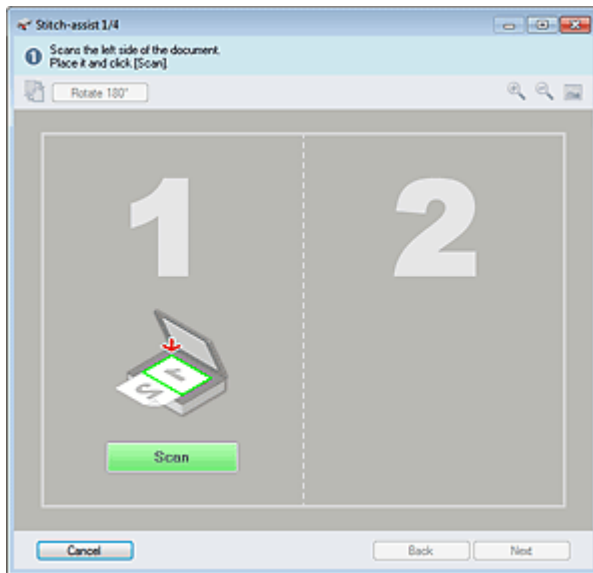

6. Plaats de linkerhelft van het document met de bedrukte zijde naar beneden op de glasplaat.

7. Klik op Scannen (Scan).

De linkerhelft van het document wordt gescand en weergegeven in het dialoogvenster Assistent voor samenvoegen (Stitch-assist).

Opmerking

- Klik op Annuleren (Cancel) om de scan te annuleren.

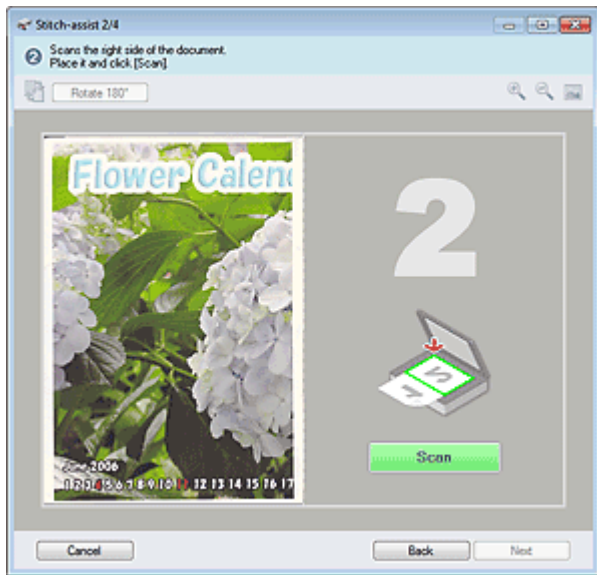

8. Plaats de rechterhelft van het document met de bedrukte zijde naar beneden op de glasplaat.

9. Klik op Scannen (Scan).

De rechterhelft van het document wordt gescand.

Opmerking

- Klik op Annuleren (Cancel) om de scan te annuleren.

10. Pas de gescande afbeelding desgewenst aan.

Gebruik de pictogrammen om de linker- en rechterhelft te wisselen, de afbeelding 180 graden te draaien of de afbeelding te vergroten of verkleinen.

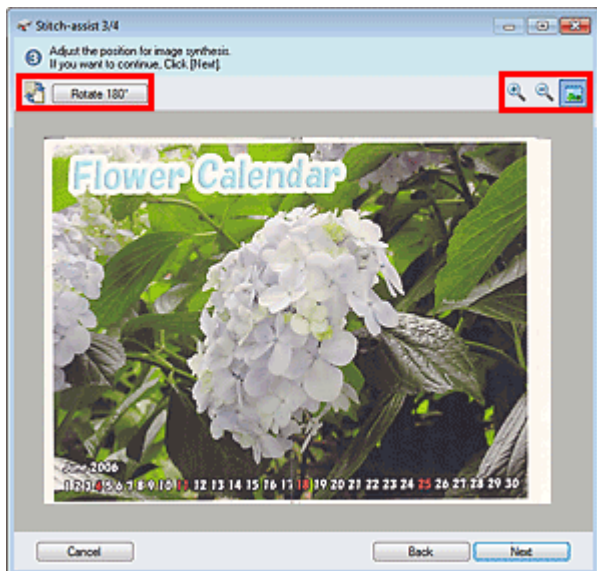

-  **(Links en rechts wisselen)**

De linker- en rechterhelft worden omgewisseld.

Belangrijk



- Deze functie is niet beschikbaar tijdens het vergroten/verkleinen van de afbeelding.

- **180° roteren (Rotate 180°)**

Hiermee wordt de rechter helft van de afbeelding 180 graden gedraaid.

Belangrijk

- Deze functie is niet beschikbaar tijdens het vergroten/verkleinen van de afbeelding.

-  **(Vergroten)**
De weergegeven afbeelding wordt vergroot.
-  **(Verkleinen)**
De weergegeven afbeelding wordt verkleind.
-  **(Volledig scherm)**
Hiermee geeft u de hele afbeelding weer.

Opmerking

- Vergroten/verkleinen heeft geen gevolgen voor het daadwerkelijke formaat van de gescande afbeelding.
- Als het document ondersteboven wordt gescand, wordt de afbeelding in het dialoogvenster Assistent voor samenvoegen (Stitch-assist) ook ondersteboven weergegeven. Klik op 180° roteren (Rotate 180°) om de afbeelding naar de juiste positie te draaien.
- U kunt de rechterhelft van de afbeelding van rechts naar links of omhoog/omlaag slepen om de positie aan te passen.
- Als de linker- en rechterhelft niet overeenkomen omdat een document scheef ligt, plaatst u het document correct en klikt u op Terug (Back) en scant u opnieuw.

11. Klik op Volgende (Next).

12. Sleep met de muis om het gebied dat moet worden opgeslagen te selecteren en klik op OK.

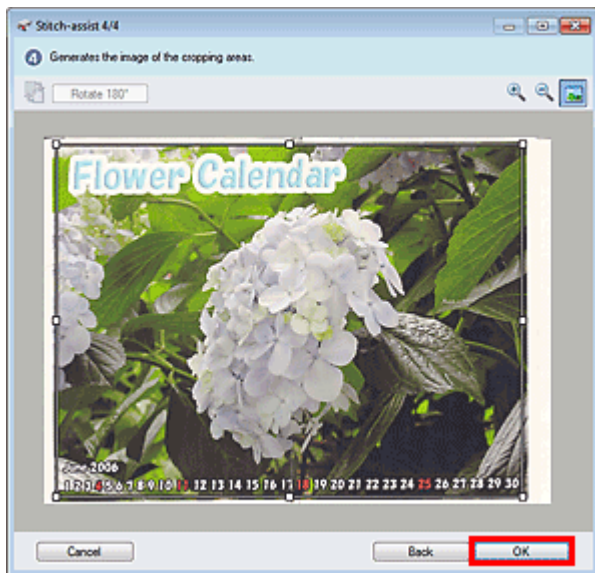

De gecombineerde afbeelding wordt gemaakt.

Wanneer het scannen is voltooid, wordt het dialoogvenster Scannen voltooid (Scan Complete) geopend. Selecteer Scannen (Scan) of Afsluiten (Exit). Selecteer Scannen (Scan) om het volgende document te scannen of selecteer Afsluiten (Exit) om te eindigen.

De gescande afbeeldingen worden weergegeven in het venster met miniaturen.

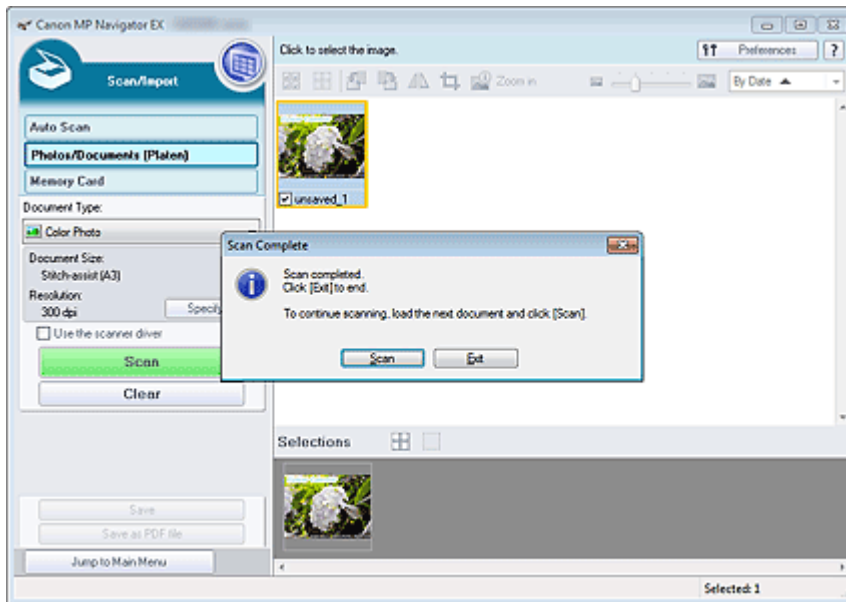

13. Sla de gescande afbeeldingen op.

- ➔ Opslaan
- ➔ Opslaan als PDF-bestanden

[Naar boven ↕](#)

Uitgebreide Handleiding

Uitgebreide Handleiding > Scannen > Scannen met de meegeleverde toepassingssoftware > We gaan scannen > Eenvoudig scannen met eenmaal klikken

S104

MP Navigator EX

Eenvoudig scannen met eenmaal klikken

U kunt in één handeling scannen, opslaan enzovoort door op het bijbehorende pictogram te klikken.

1. Plaats het document op de glasplaat.

➔ Documenten plaatsen

2. Start MP Navigator EX.

➔ MP Navigator EX starten

Het scherm voor de navigatiemodus of de modus voor eenmaal klikken van MP Navigator EX wordt geopend.

Scherf Navigatiemodus

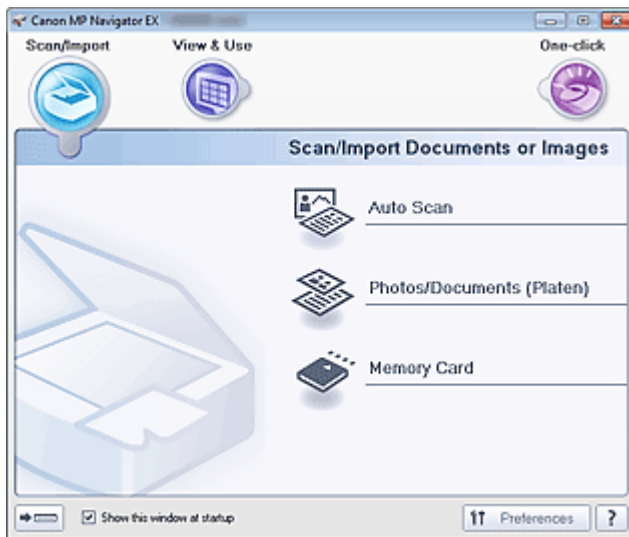

Scherf voor modus Eenmaal klikken

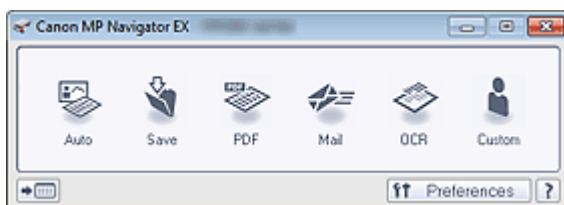

Opmerking

- Als het scherm voor de modus Eenmaal klikken is geopend, gaat u door naar stap 4.

3. Klik op Eenmaal klikken (One-click).

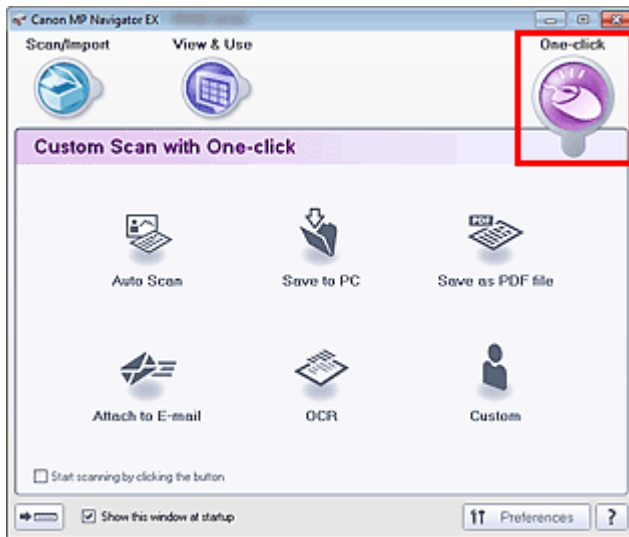

4. Klik op het bijbehorende pictogram.
 - ➔ Tabblad Aangepaste scan met eenmaal klikken (Custom Scan with One-click)
 - ➔ Scherm voor modus Eenmaal klikken
5. Selecteer bij Documenttype (Document Type) het type document dat u wilt scannen.
6. Stel het gewenste documentformaat en de gewenste scanresolutie in.
7. Start het scannen.
Start met scannen.

Opmerking

- Klik op Annuleren (Cancel) om de scan te annuleren.

[Naar boven](#) ↕

Uitgebreide Handleiding

Uitgebreide Handleiding > Scannen > Scannen met de meegeleverde toepassingssoftware > Handige functies van MP Navigator EX

S400

MP Navigator EX

Handige functies van MP Navigator EX

Met MP Navigator EX kunt u gescande afbeeldingen op een mooie manier corrigeren/verbeteren en opgeslagen afbeeldingen snel vinden.

- **Afbeeldingen automatisch corrigeren/verbeteren**
 - ➔ Afbeeldingen automatisch corrigeren/verbeteren
- **Afbeeldingen handmatig corrigeren/verbeteren**
 - ➔ Afbeeldingen handmatig corrigeren/verbeteren
- **Kleurkenmerken zoals helderheid en contrast aanpassen**
 - ➔ Afbeeldingen aanpassen
- **Zoeken naar verloren afbeeldingen**
 - ➔ Afbeeldingen zoeken
- **Afbeeldingen classificeren en sorteren**
 - ➔ Afbeeldingen classificeren in categorieën

[Naar boven](#) ↕

Uitgebreide Handleiding

Uitgebreide Handleiding > Scannen > Scannen met de meegeleverde toepassingssoftware > Handige functies van MP Navigator EX > Afbeeldingen automatisch corrigeren/verbeteren

S401

MP Navigator EX

Afbeeldingen automatisch corrigeren/verbeteren

Met MP Navigator EX kunt u gescande afbeeldingen automatisch analyseren en corrigeren/verbeteren.

1. Scan documenten in MP Navigator EX en sla ze op. Open vervolgens het venster Toon & gebruik (View & Use) vanuit het scherm voor de Navigatiemodus en selecteer de foto's die u wilt corrigeren/verbeteren.

Opmerking

- Zie 'We gaan scannen' voor meer informatie over het scannen van afbeeldingen in MP Navigator EX.
- U kunt ook afbeeldingen selecteren die zijn opgeslagen op een geheugenkaart of computer.
 - ➔ Afbeeldingen importeren die zijn opgeslagen op een geheugenkaart
 - ➔ Afbeeldingen openen die op een computer zijn opgeslagen

2. Klik op Bewerken/converteren (Edit/Convert) en klik op Foto Afbeeldingen herstellen (Fix photo images) in de lijst.

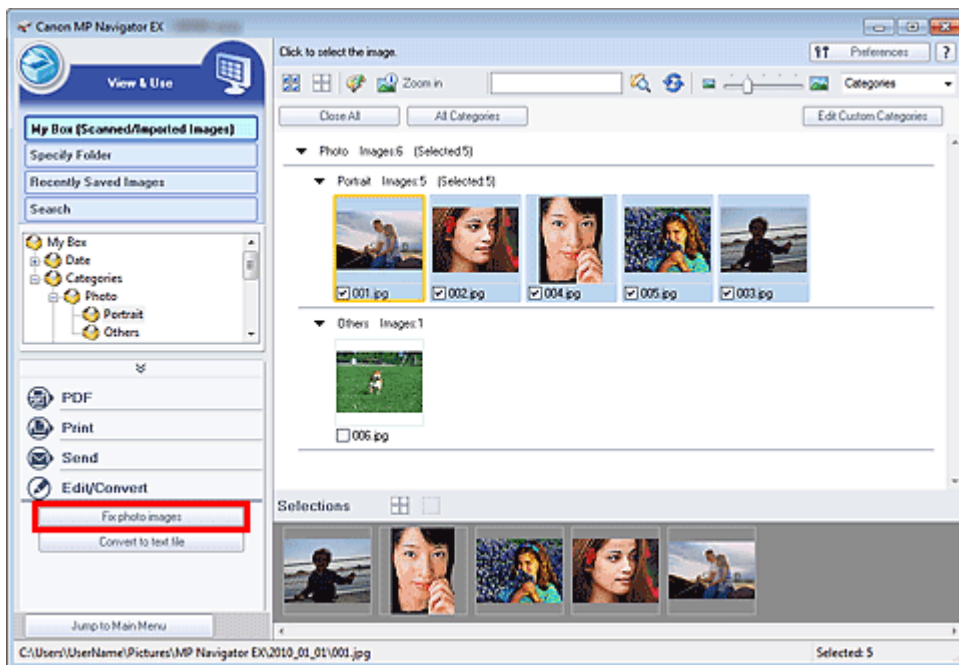

Het venster Afbeeldingen corrigeren/verbeteren (Correct/Enhance Images) wordt geopend.

Opmerking

- U kunt het venster Afbeeldingen corrigeren/verbeteren (Correct/Enhance Images) ook openen door te klikken op  (Afbeeldingen corrigeren/verbeteren) op de werkbalk of in het dialoogvenster Inzoomen (Zoom in). In dit geval kan alleen de doelaafbeelding (met een oranje kader) worden gecorrigeerd/verbeterd.
- Zie 'Venster Afbeeldingen corrigeren/verbeteren (Correct/Enhance Images)' voor meer informatie over het venster Afbeeldingen corrigeren/verbeteren (Correct/Enhance Images).

3. Selecteer de afbeelding die u wilt corrigeren/verbeteren in het venster met

miniaturen.

De geselecteerde afbeelding wordt weergegeven in het voorbeeldgebied.

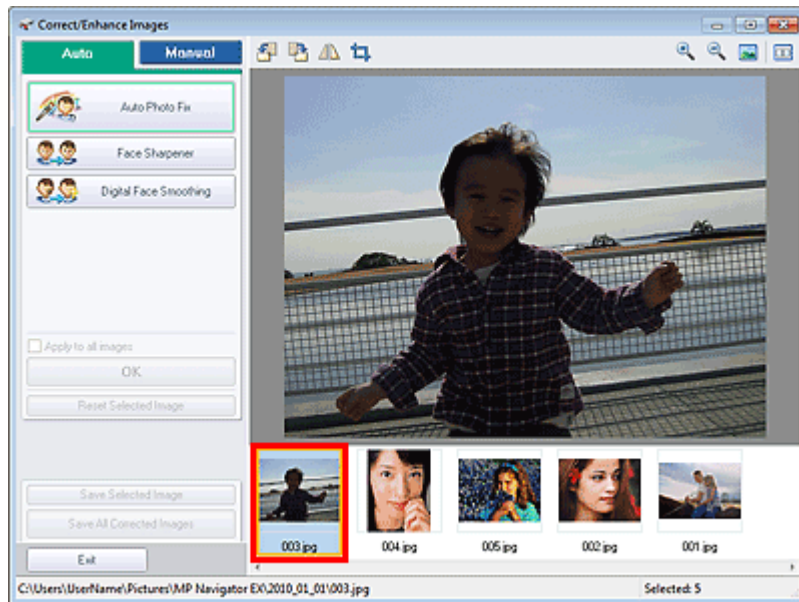

Opmerking

- Als u één afbeelding hebt geselecteerd in het venster Toon & gebruik (View & Use), wordt de lijst met miniaturen niet weergegeven en verschijnt alleen de voorbeeldafbeelding.

4. Zorg dat Auto is geselecteerd.

5. Klik op Automatische fotocorrectie (Auto Photo Fix), Gezicht scherper maken (Face Sharpener) of Gezicht digitaal effenen (Digital Face Smoothing).

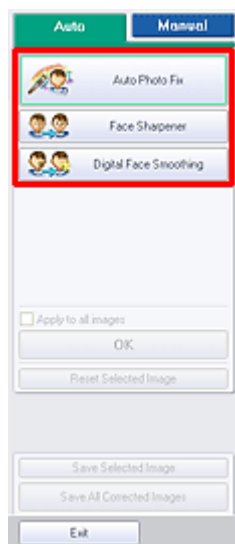

Belangrijk

- Als u de afbeelding hebt gecorrigeerd met Automatische fotocorrectie (Auto Photo Fix) en hebt opgeslagen, kunt u de afbeelding niet nogmaals corrigeren met Automatische fotocorrectie (Auto Photo Fix). Automatische fotocorrectie (Auto Photo Fix) is mogelijk niet beschikbaar voor afbeeldingen die zijn bewerkt met een toepassing, digitale camera enzovoort van andere bedrijven.

Opmerking

- De effectniveaus van Gezicht scherper maken (Face Sharpener) en Gezicht digitaal effenen (Digital Face Smoothing) kunt u aanpassen met de schuifknop die wordt weergegeven

wanneer u op de betreffende knoppen drukt.

- Als u Automatische fotocorrectie (Auto Photo Fix) toepast, worden donkere foto's met tegenlicht automatisch gecorrigeerd. Als de foto onvoldoende wordt gecorrigeerd met Automatische fotocorrectie (Auto Photo Fix), wordt aanbevolen Helderheid gezicht (Face Brightener) toe te passen op het tabblad Handmatig (Manual).

➔ [Afbeeldingen handmatig corrigeren/verbeteren](#)

6. Klik op OK.

De gehele afbeelding wordt automatisch gecorrigeerd/verbeterd en de markering  (Corrigeren/verbeteren) wordt weergegeven in de linkerbovenhoek van de miniatuur en de voorbeeldafbeelding.

Opmerking

- Klik op Geselecteerde afbeelding herstellen (Reset Selected Image) om de correctie/verbetering ongedaan te maken.
 - Selecteer Op alle afbeeldingen toepassen (Apply to all images) om alle geselecteerde afbeeldingen te corrigeren/verbeteren.
-

7. Klik op Geselecteerde afbeelding opslaan (Save Selected Image) of op Alle gecorrigeerde afbeeldingen opslaan (Save All Corrected Images).

U kunt gecorrigeerde/verbeterde afbeeldingen opslaan als nieuwe bestanden.

Opmerking

- Als u alleen bepaalde afbeeldingen wilt opslaan, selecteert u deze en klikt u op Geselecteerde afbeelding opslaan (Save Selected Image). Als u alle afbeeldingen wilt opslaan, klikt u op Alle gecorrigeerde afbeeldingen opslaan (Save All Corrected Images).
 - De bestandsindeling van gecorrigeerde/verbeterde afbeeldingen is JPEG/Exif.
 - Adobe RGB-afbeeldingen worden opgeslagen als sRGB-afbeeldingen.
-

8. Klik op Afsluiten (Exit).

Belangrijk

- De correcties/verbeteringen gaan verloren als u afsluit voordat de gecorrigeerde/verbeterde afbeeldingen zijn opgeslagen.

[Naar boven](#) 

Uitgebreide Handleiding

Uitgebreide Handleiding > Scannen > Scannen met de meegeleverde toepassingssoftware > Handige functies van MP Navigator EX > Afbeeldingen handmatig corrigeren/verbeteren

S402

MP Navigator EX

Afbeeldingen handmatig corrigeren/verbeteren

U kunt gescande afbeeldingen handmatig corrigeren of verbeteren.

1. Scan documenten in MP Navigator EX en sla ze op. Open vervolgens het venster Toon & gebruik (View & Use) vanuit het scherm voor de Navigatiemodus en selecteer de foto's die u wilt corrigeren/verbeteren.

Opmerking

- Zie 'We gaan scannen' voor meer informatie over het scannen van afbeeldingen in MP Navigator EX.
- U kunt ook afbeeldingen selecteren die zijn opgeslagen op een geheugenkaart of computer.
 - ➔ Afbeeldingen importeren die zijn opgeslagen op een geheugenkaart
 - ➔ Afbeeldingen openen die op een computer zijn opgeslagen

2. Klik op Bewerken/converteren (Edit/Convert) en klik op Foto Afbeeldingen herstellen (Fix photo images) in de lijst.

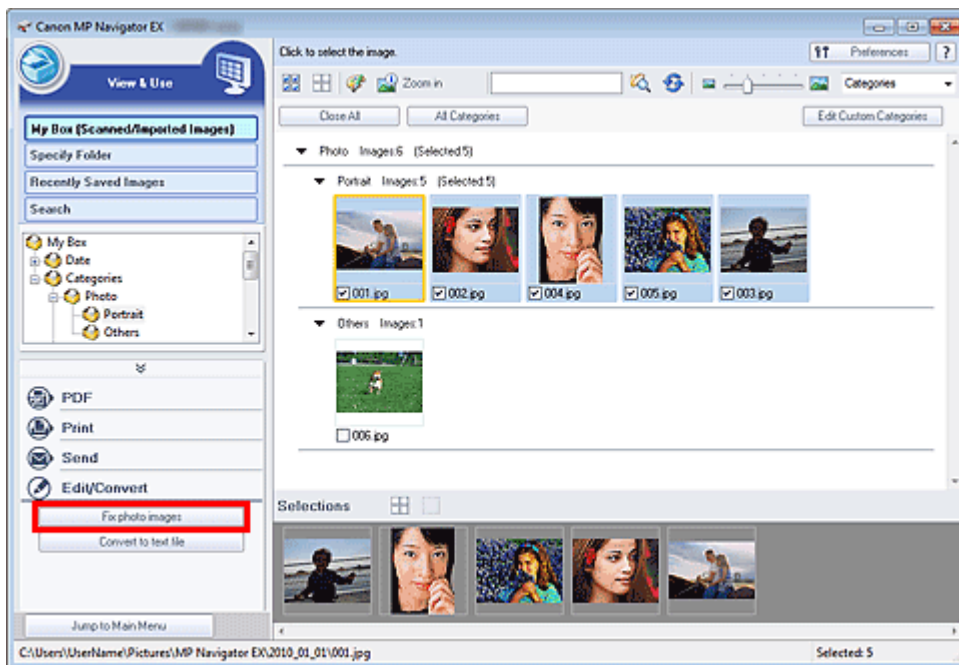

Het venster Afbeeldingen corrigeren/verbeteren (Correct/Enhance Images) wordt geopend.

Opmerking

- U kunt het venster Afbeeldingen corrigeren/verbeteren (Correct/Enhance Images) ook openen door te klikken op  (Afbeeldingen corrigeren/verbeteren) op de werkbalk of in het dialoogvenster Inzoomen (Zoom in). In dit geval kan alleen de doelaafbeelding (met een oranje kader) worden gecorrigeerd/verbeterd.
- Zie 'Venster Afbeeldingen corrigeren/verbeteren (Correct/Enhance Images)' voor meer informatie over het venster Afbeeldingen corrigeren/verbeteren (Correct/Enhance Images).

3. Selecteer de afbeelding die u wilt corrigeren/verbeteren in het venster met

miniaturen.

De geselecteerde afbeelding wordt weergegeven in het voorbeeldgebied.



Opmerking

- Als u één afbeelding hebt geselecteerd in het venster Toon & gebruik (View & Use), wordt de lijst met miniaturen niet weergegeven en verschijnt alleen de voorbeeldafbeelding.

- Selecteer Handmatig (Manual) en klik vervolgens op Corrigeren/verbeteren (Correct/Enhance).
- Klik op Helderheid gezicht (Face Brightener), Gezicht scherper maken (Face Sharpener), Gezicht digitaal effenen (Digital Face Smoothing) of Vlekken verwijderen (Blemish Remover).

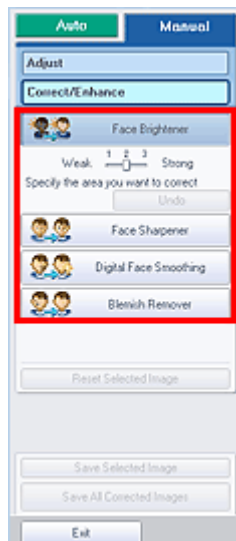

Opmerking

- Het niveau van de effecten Helderheid gezicht (Face Brightener), Gezicht scherper maken (Face Sharpener) en Gezicht digitaal effenen (Digital Face Smoothing) kan worden gewijzigd met de schuifknop die verschijnt wanneer u op de betreffende knoppen klikt.
- Beweeg de cursor over de afbeelding. De vorm van de muisaanwijzer verandert in **+** (Kruis)

- Sleep om het gebied te selecteren dat u wilt corrigeren/verbeteren en klik op OK (dit

wordt op de afbeelding weergegeven).

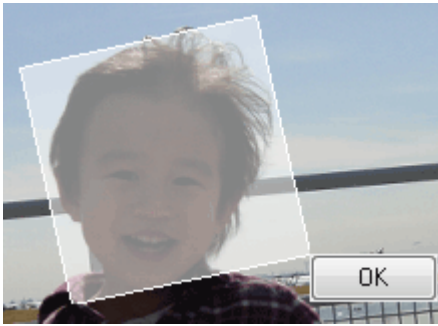

Het gedeelte binnen en rond het geselecteerde gebied wordt gecorrigeerd/verbeterd en de markering 🍷 (Corrigeren/verbeteren) wordt links boven de miniatuur en de voorbeeldafbeelding weergegeven.

Opmerking

- U kunt de rechthoek ook draaien door deze te verslepen.
 - Klik op Ongedaan maken (Undo) om de laatste correctie/verbetering ongedaan te maken.
 - Klik op Geselecteerde afbeelding herstellen (Reset Selected Image) om alle correcties, verbeteringen en aanpassingen te annuleren die op de geselecteerde afbeelding zijn toegepast.
-

7. Klik op Geselecteerde afbeelding opslaan (Save Selected Image) of op Alle gecorrigeerde afbeeldingen opslaan (Save All Corrected Images).

U kunt gecorrigeerde/verbeterde afbeeldingen opslaan als nieuwe bestanden.

Opmerking

- Als u alleen bepaalde afbeeldingen wilt opslaan, selecteert u deze en klikt u op Geselecteerde afbeelding opslaan (Save Selected Image). Als u alle afbeeldingen wilt opslaan, klikt u op Alle gecorrigeerde afbeeldingen opslaan (Save All Corrected Images).
 - De bestandsindeling van gecorrigeerde/verbeterde afbeeldingen is JPEG/Exif.
-

8. Klik op Afsluiten (Exit).

Belangrijk

- De correcties/verbeteringen gaan verloren als u afsluit voordat de gecorrigeerde/verbeterde afbeeldingen zijn opgeslagen.

[Naar boven](#) ↕

Uitgebreide Handleiding

Uitgebreide Handleiding > Scannen > Scannen met de meegeleverde toepassingssoftware > Handige functies van MP Navigator EX > Afbeeldingen aanpassen

S406

MP Navigator EX

Afbeeldingen aanpassen

U kunt de helderheid, het contrast en dergelijke van afbeeldingen aanpassen.

1. Scan documenten in MP Navigator EX en sla ze op. Open het venster Toon & gebruik (View & Use) vanuit het scherm voor de navigatiemodus en selecteer de foto's die u wilt aanpassen.

Opmerking

- Zie 'We gaan scannen' voor meer informatie over het scannen van afbeeldingen in MP Navigator EX.
- U kunt ook afbeeldingen selecteren die zijn opgeslagen op een geheugenkaart of computer.
 - ➔ Afbeeldingen importeren die zijn opgeslagen op een geheugenkaart
 - ➔ Afbeeldingen openen die op een computer zijn opgeslagen

2. Klik op Bewerken/converteren (Edit/Convert) en klik op Foto Afbeeldingen herstellen (Fix photo images) in de lijst.

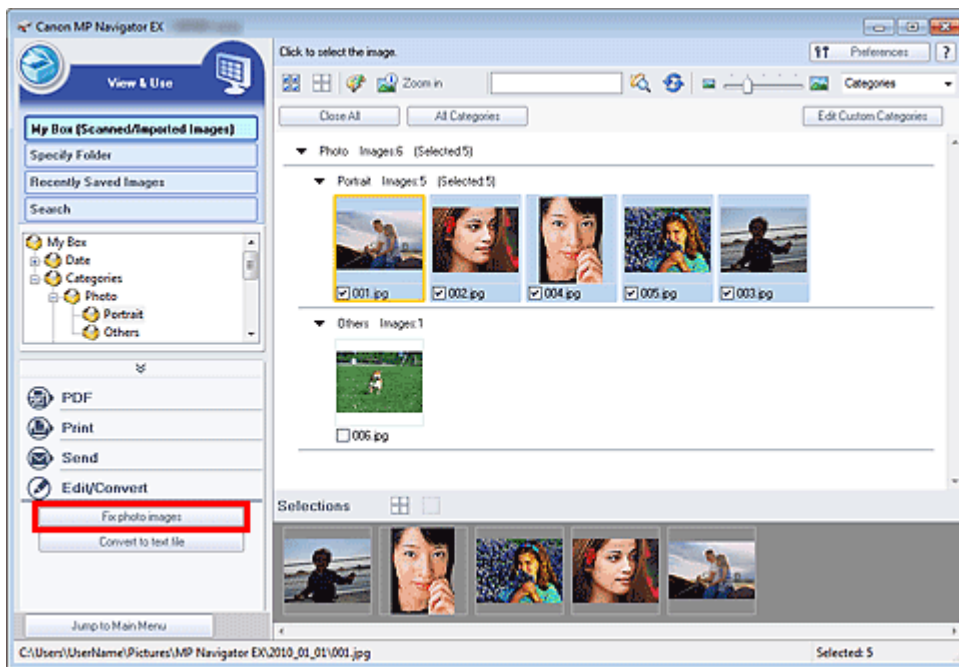

Het venster Afbeeldingen corrigeren/verbeteren (Correct/Enhance Images) wordt geopend.

Opmerking

- U kunt het venster Afbeeldingen corrigeren/verbeteren (Correct/Enhance Images) ook openen door te klikken op  (Afbeeldingen corrigeren/verbeteren) op de werkbalk of in het dialoogvenster Inzoomen (Zoom in). In dit geval kan alleen de doelaafbeelding (met een oranje kader) worden gecorrigeerd/verbeterd.
- Zie 'Venster Afbeeldingen corrigeren/verbeteren (Correct/Enhance Images)' voor meer informatie over het venster Afbeeldingen corrigeren/verbeteren (Correct/Enhance Images).

3. Selecteer de afbeelding die u wilt aanpassen in het venster met miniaturen.

De geselecteerde afbeelding wordt weergegeven in het voorbeeldgebied.



Opmerking

- Als u één afbeelding hebt geselecteerd in het venster Toon & gebruik (View & Use), wordt de lijst met miniaturen niet weergegeven en verschijnt alleen de voorbeeldafbeelding.

- Selecteer Handmatig (Manual) en klik vervolgens op Aanpassen (Adjust).
- Verplaats de schuifregelaar van het item dat u wilt aanpassen en stel het niveau van het effect in.

Als u een schuifregelaar verplaatst, wordt de markering  (Corrigeren/verbeteren) weergegeven in de linkerbovenhoek van de miniatuur en de voorbeeldafbeelding.

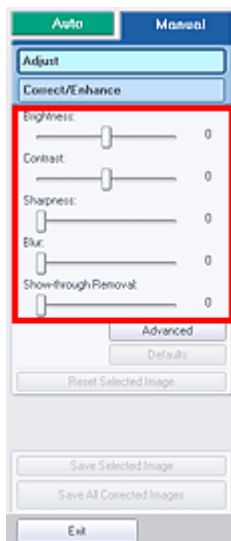

Opmerking

- Klik op Geavanceerd (Advanced) als u fijne aanpassingen wilt aanbrengen in de helderheid en kleurtoon van de afbeelding. Raadpleeg 'Geavanceerd (Advanced)' in de beschrijving van het venster Afbeldingen corrigeren/verbeteren (Correct/Enhance Images) voor meer informatie.
- Klik op Standaard (Defaults) als u aanpassingen ongedaan wilt maken.
- Klik op Geselecteerde afbeelding herstellen (Reset Selected Image) om alle correcties, verbeteringen en aanpassingen te annuleren die op de geselecteerde afbeelding zijn toegepast.

6. Klik op Geselecteerde afbeelding opslaan (Save Selected Image) of op Alle gecorrigeerde afbeeldingen opslaan (Save All Corrected Images).

U kunt aangepaste afbeeldingen opslaan als nieuwe bestanden.



Opmerking

- Als u alleen bepaalde afbeeldingen wilt opslaan, selecteert u deze en klikt u op Geselecteerde afbeelding opslaan (Save Selected Image). Als u alle afbeeldingen wilt opslaan, klikt u op Alle gecorrigeerde afbeeldingen opslaan (Save All Corrected Images).
 - De aangepaste afbeeldingen hebben de bestandsindeling JPEG/Exif.
-

7. Klik op Afsluiten (Exit).



Belangrijk

- De aanpassingen gaan verloren als u het programma afsluit voordat u aangepaste afbeeldingen hebt opgeslagen.

[Naar boven](#) ↕

Uitgebreide Handleiding

Uitgebreide Handleiding > Scannen > Scannen met de meegeleverde toepassingssoftware > Handige functies van MP Navigator EX > Afbeeldingen zoeken

S407

MP Navigator EX

Afbeeldingen zoeken

In het venster Toon & gebruik (View & Use) van het scherm in de navigatiemodus kunt u zoeken naar gescande afbeeldingen die op uw computer zijn opgeslagen, en deze openen in MP Navigator EX. U kunt geopende afbeeldingen afdrukken en bewerken.

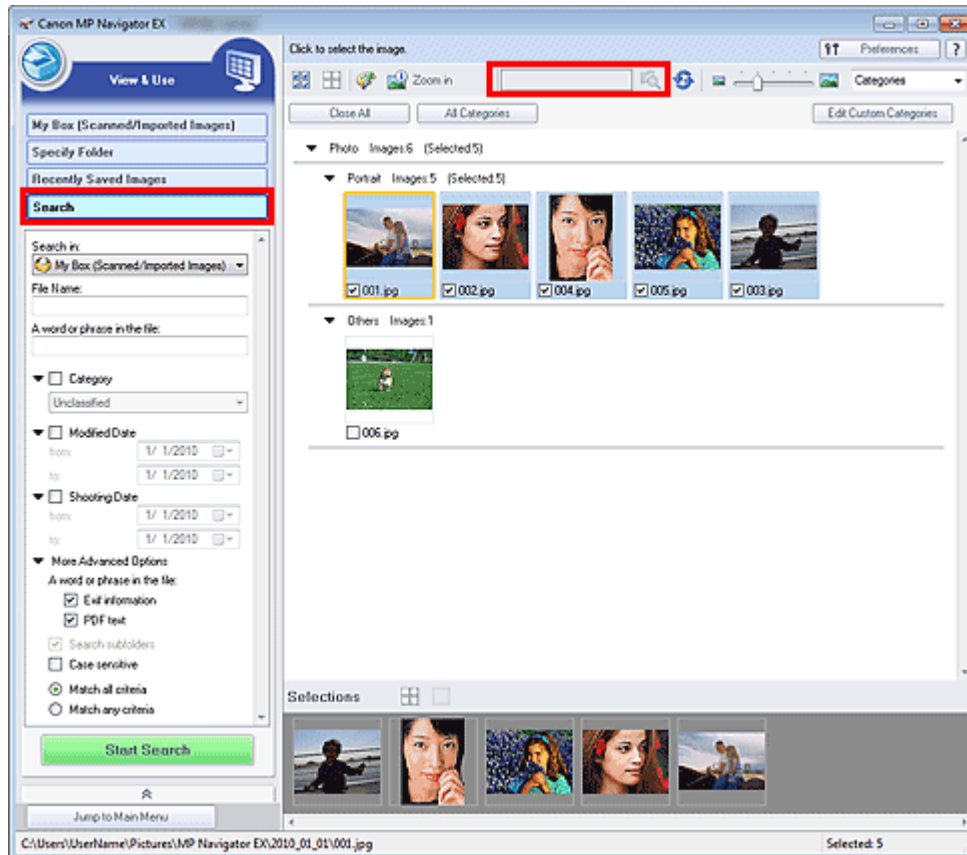

Opmerking

- U kunt afbeeldingen zoeken in Mijn vak (gesc./geïmp. afb.) (My Box (Scanned/Imported Images)), Recent opgesl. afbeeldingen (Recently Saved Images) of een geselecteerde map en de submappen daarvan.
- Zie 'MP Navigator EX starten' om MP Navigator EX te starten.

Snel zoeken

In (tekstvak) op de werkbalk kunt u een woord of zin die in de bestandsnaam voorkomt, Exif-informatie of PDF-tekst van de afbeelding die u wilt opzoeken invoeren.

Klik vervolgens op  (Zoeken). Voor Exif-informatie wordt de tekst in Gemaakt door (Maker), Model, Beschrijving (Description) en Opmerking gebruiker (User Comment) doorzocht.

Geavanceerd zoeken

Klik op Zoeken (Search) links op het scherm om de zoekopties te openen. Geef informatie op over de afbeelding die u wilt zoeken en klik op Zoeken starten (Start Search).

- **Zoeken in (Search in)**

Selecteer het station, de map of het netwerk bij Map opgeven (Specify Folder) als u weet waar u moet zoeken.

- **Bestandsnaam (File Name)**

Als u de bestandsnaam weet, geeft u deze op.

- **Woord of woordgroep in het bestand (A word or phrase in the file)**

Voer een woord of een woordgroep in die voorkomt in de items die u hebt geselecteerd in Meer geavanceerde opties (More Advanced Options).

Belangrijk

- U kunt alleen zoeken naar PDF-bestanden die zijn gemaakt met MP Navigator EX. U kunt geen PDF-bestanden zoeken die in andere toepassingen zijn gemaakt of bewerkt. Ook is het zoeken naar PDF-bestanden alleen mogelijk wanneer het zoeken op sleutelwoorden is ingeschakeld. Zie 'Dialogvenster PDF-instellingen (PDF Settings) ' voor meer informatie over het maken van PDF-bestanden waarin zoeken op sleutelwoorden is ingeschakeld.
- U kunt niet zoeken in PDF-bestanden die met een wachtwoord zijn beveiligd.

- **Categorie (Category)**

U kunt zoeken naar afbeeldingen op categorie.

- **Datum gewijzigd (Modified Date)**

Voer de eerste en de laatste datum van een periode in als u wilt zoeken naar afbeeldingen die in een bepaalde periode zijn bijgewerkt.

- **Datum opname (Shooting Date)**

Als u wilt zoeken naar bestanden die in een bepaalde periode zijn opgenomen, geeft u de eerste en laatste datum van de periode op.

Opmerking

- De opnamedatum is de datum en de tijd waarop de gegevens zijn gemaakt. Deze maakt deel uit van de Exif-informatie van de afbeelding.

- **Meer geavanceerde opties (More Advanced Options)**

- **Woord of woordgroep in het bestand (A word or phrase in the file)**

Selecteer in Woord of woordgroep in het bestand (A word or phrase in the file) de items die u wilt zoeken. Als u het selectievakje Exif-informatie (Exif information) inschakelt, wordt gezocht naar tekst in Gemaakt door (Maker), Model, Beschrijving (Description) en Opmerking gebruiker (User Comment). Als u het selectievakje PDF-tekst (PDF text) inschakelt, wordt gezocht naar tekst in PDF-bestanden.

Belangrijk

- U kunt niet zoeken in PDF-bestanden die met een wachtwoord zijn beveiligd.

- **In submappen zoeken (Search subfolders)**

Schakel dit selectievakje in als u wilt zoeken in submappen.

- **Hoofdlettergevoelig (Case sensitive)**

Schakel dit selectievakje in als u wilt zoeken naar tekst waarvan de hoofdletters en kleine letters overeenkomen.

- **Aan alle criteria voldoen (Match all criteria)**

Er wordt gezocht naar bestanden die voldoen aan alle opgegeven criteria.

- **Aan een van de criteria voldoen (Match any criteria)**

Er wordt gezocht naar bestanden die voldoen aan ten minste een van de opgegeven criteria.

- **Zoeken starten (Start Search)**

Hiermee start u het zoeken.

Verwant onderwerp

► [Venster Toon & gebruik \(View & Use\)](#)

[Naar boven](#) ↕

Uitgebreide Handleiding

Uitgebreide Handleiding > Scannen > Scannen met de meegeleverde toepassingssoftware > Handige functies van MP Navigator EX > Afbeeldingen classificeren in categorieën

S403

MP Navigator EX

Afbeeldingen classificeren in categorieën

U kunt afbeeldingen die met MP Navigator EX zijn gescand, weergeven per categorie. U kunt afbeeldingen die worden weergegeven in Niet-geclassificeerd (Unclassified) automatisch classificeren en tevens aangepaste categorieën maken. U kunt een afbeelding slepen als u deze van de ene categorie naar de andere wilt verplaatsen.

Opmerking

- Als u de afbeeldingen hebt geclassificeerd in MP Navigator EX 2.0 of hoger en de toepassing vervolgens bijwerkt naar de meest recente versie, worden de classificatiegegevens over de een-na-laatste versie overgebracht wanneer u de toepassing voor het eerst opstart. Na de eerste keer opstarten kunnen de classificatiegegevens niet meer worden overgezet.

1. Scan documenten met MP Navigator EX en sla ze op. Vervolgens opent u het venster Toon & gebruik (View & Use) in het scherm voor de navigatiemodus.

Opmerking

- Zie 'We gaan scannen' voor meer informatie over het scannen van afbeeldingen in MP Navigator EX.
- U kunt ook afbeeldingen selecteren die zijn opgeslagen op een geheugenkaart of computer.
 - ➔ Afbeeldingen importeren die zijn opgeslagen op een geheugenkaart
 - ➔ Afbeeldingen openen die op een computer zijn opgeslagen

2. Selecteer Categorieën (Categories) in (Sorteren op).

Afbeeldingen worden automatisch gesorteerd op categorie en weergegeven in het venster met miniaturen.

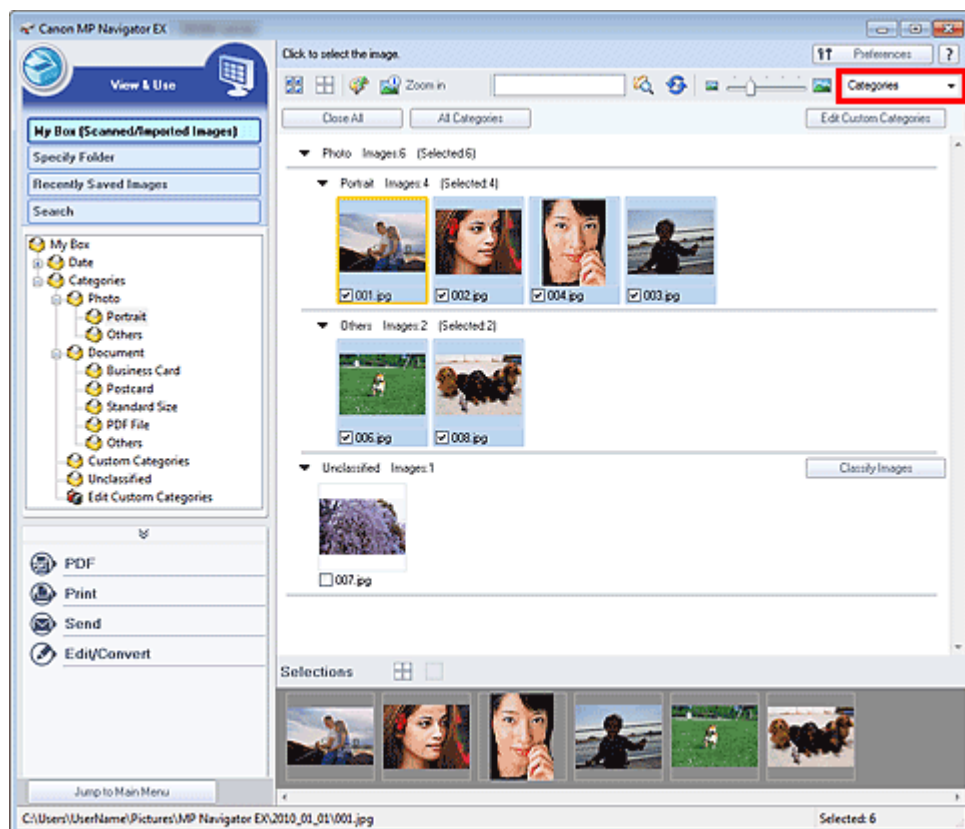

Afbeeldingen worden gesorteerd in de volgende categorieën.

Foto's: Portret (Portrait), Overig (Others)

Documenten: Visitekaartje (Business Card), Briefkaart (Postcard), Standaardformaat (Standard Size), PDF-bestand (PDF File) en Overig (Others)

Aangepaste categorieën: hiermee geeft u uw aangepaste categorieën weer.

Zie '[Aangepaste categorieën maken](#)' voor meer informatie over het maken van aangepaste categorieën.

Niet-geclassificeerd: hiermee geeft u afbeeldingen weer die niet zijn geclassificeerd.

Opmerking

- Klik op Afbeeldingen classificeren (Classify Images) om de afbeeldingen die worden weergegeven in Niet-geclassificeerd (Unclassified) automatisch te classificeren. Klik op Annuleren (Cancel) als u wilt stoppen.
- Het classificeren kan even duren als er veel afbeeldingen geclassificeerd moeten worden.

Belangrijk

- Als u afbeeldingen classificeert die zijn opgeslagen op verwisselbare media zoals een USB-flashdrive of een externe vaste schijf, wordt de informatie over de classificatie verwijderd zodra u de media verwijderd. De volgende keer worden deze afbeeldingen geclassificeerd als Niet-geclassificeerd (Unclassified).
- Afbeeldingen kunnen niet worden geclassificeerd wanneer Recent opgesl. afbeeldingen (Recently Saved Images) is geselecteerd in het venster Toon & gebruik (View & Use).

Opmerking

- Sommige afbeeldingen worden mogelijk niet juist gedetecteerd en daardoor niet in de juiste categorieën geclassificeerd. Sleep in dat geval de afbeelding naar de juiste categorie.
- Afbeeldingen die zijn opgeslagen in netwerkmappen, worden niet ingedeeld.
- U kunt zoeken naar afbeeldingen op categorie. Zie '[Afbeeldingen zoeken](#)' voor meer informatie.

Aangepaste categorieën maken

1. Sorteert in het venster Toon & gebruik (View & Use) de afbeeldingen op categorie en klik op Aangepaste categorieën bewerken (Edit Custom Categories).

Het dialoogvenster Aangepaste categorieën bewerken (Edit Custom Categories) wordt geopend.

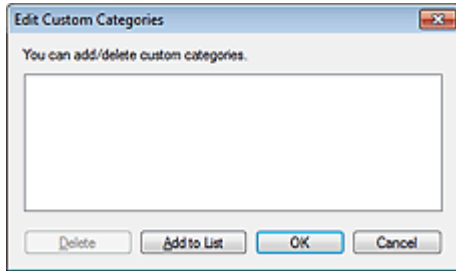

2. Klik op Toevoegen aan lijst (Add to List).

Het dialoogvenster Categorie toevoegen (Add Category) wordt geopend.

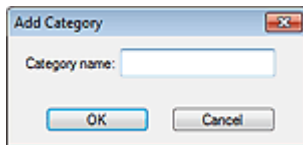

3. Voer de Categoriennaam (Category name) in en klik op OK.

Opmerking

- U kunt maximaal 20 aangepaste categorieën maken.
- Een categoriennaam kan maximaal 50 enkelbyte-tekens lang zijn.
- Dubbelklik op een gemaakte categorie om het dialoogvenster Categoriennaam wijzigen (Change Category Name) te openen, waarin u de categoriennaam kunt wijzigen.
- Als u een aangepaste categorie wilt verwijderen, selecteert u de categorie en klikt u op Verwijderen (Delete).

Verwant onderwerp

- [Venster Toon & gebruik \(View & Use\)](#)

[Naar boven](#) 

Uitgebreide Handleiding

Uitgebreide Handleiding > Scannen > Scannen met de meegeleverde toepassingssoftware > Afbeeldingen in MP Navigator EX gebruiken

S500

MP Navigator EX

Afbeeldingen in MP Navigator EX gebruiken

U kunt afbeeldingen scannen met MP Navigator EX en de opgeslagen afbeeldingen bewerken of afdrukken.

Zie onderstaande onderwerpen voor meer informatie over het opslaan van gescande afbeeldingen.

- **Gescande afbeeldingen opslaan op een computer**
 - ➔ Opslaan
- **Gescande afbeeldingen opslaan als PDF-bestand**
 - ➔ Opslaan als PDF-bestanden

Zie onderstaande onderwerpen voor meer informatie over het gebruiken van afbeeldingen/bestanden.

- **PDF-bestanden maken van gescande afbeeldingen en deze bewerken**
 - ➔ PDF-bestanden maken/bewerken
- **Meerdere gescande afbeeldingen tegelijk afdrukken of afdrukken met een bepaald formaat, een bepaalde kwaliteit, enzovoort.**
 - ➔ Documenten afdrukken
- **Gescande foto's afdrukken**
 - ➔ Foto's afdrukken
- **Gescande afbeeldingen via e-mail verzenden**
 - ➔ Via e-mail verzenden
- **Gescande afbeeldingen corrigeren/verbeteren of converteren naar tekst**
 - ➔ Bestanden bewerken
- **Wachtwoorden instellen voor PDF-bestanden die u hebt gemaakt**
 - ➔ Wachtwoorden voor PDF-bestanden instellen
 - ➔ PDF-bestanden die met een wachtwoord zijn beveiligd openen of bewerken

[Naar boven](#) ↕

Uitgebreide Handleiding

Uitgebreide Handleiding > Scannen > Scannen met de meegeleverde toepassingssoftware > Afbeeldingen in MP Navigator EX gebruiken > Opslaan

S112

MP Navigator EX

Opslaan

U kunt afbeeldingen die met MP Navigator EX zijn gescand, opslaan op een computer.

1. Schakel de selectievakjes in van de afbeeldingen die u wilt opslaan en klik op Opslaan (Save).

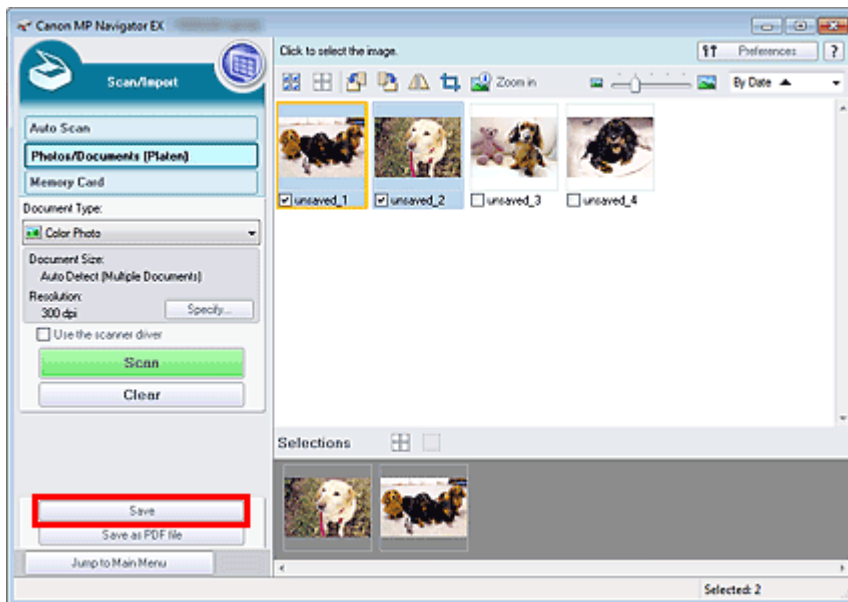

2. Geef de instellingen voor opslaan op in het dialoogvenster Opslaan (Save).

Geef de doelmap, de bestandsnaam en het bestandstype op.

➔ Dialoogvenster Opslaan (Save)

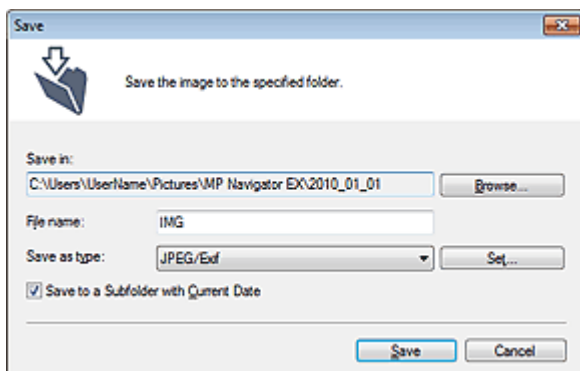

Belangrijk

- Wanneer Documenttype (Document Type) is ingesteld op Tekst (OCR) (Text (OCR)), kunt u geen JPEG/Exif selecteren.
- U kunt JPEG/Exif niet selecteren wanneer Zwart-wit (Black and White) is geselecteerd voor Kleurenmodus (Color Mode) op het tabblad Geavanceerde modus (Advanced Mode) van ScanGear (scannerstuurprogramma).

Opmerking

- De gescande afbeeldingen worden standaard opgeslagen in de volgende mappen.
Windows 7: map MP Navigator EX in de map Mijn afbeeldingen (My Pictures)
Windows Vista: map MP Navigator EX in de map Afbeeldingen (Pictures)
Windows XP: map MP Navigator EX in de map Mijn afbeeldingen (My Pictures)
-

3. Klik op Opslaan (Save).

De gescande afbeeldingen worden volgens de instellingen opgeslagen.

Als u de gescande afbeeldingen verder wilt gebruiken/bewerken met MP Navigator EX, klikt u op Opslaglocatie openen (Open saved location) in het dialoogvenster Opslaan voltooid (Save Complete).

- ➔ PDF-bestanden maken/bewerken
- ➔ Documenten afdrukken
- ➔ Foto's afdrukken
- ➔ Via e-mail verzenden
- ➔ Bestanden bewerken

[Naar boven](#) ↕

Uitgebreide Handleiding

Uitgebreide Handleiding > Scannen > Scannen met de meegeleverde toepassingssoftware > Afbeeldingen in MP Navigator EX gebruiken > Opslaan als PDF-bestanden

S113

MP Navigator EX

Opslaan als PDF-bestanden

U kunt afbeeldingen die zijn gescand met MP Navigator EX, opslaan als PDF-bestanden.

1. Schakel de selectievakjes in van de afbeeldingen die u wilt opslaan en klik op Opslaan als PDF-bestand (Save as PDF file).

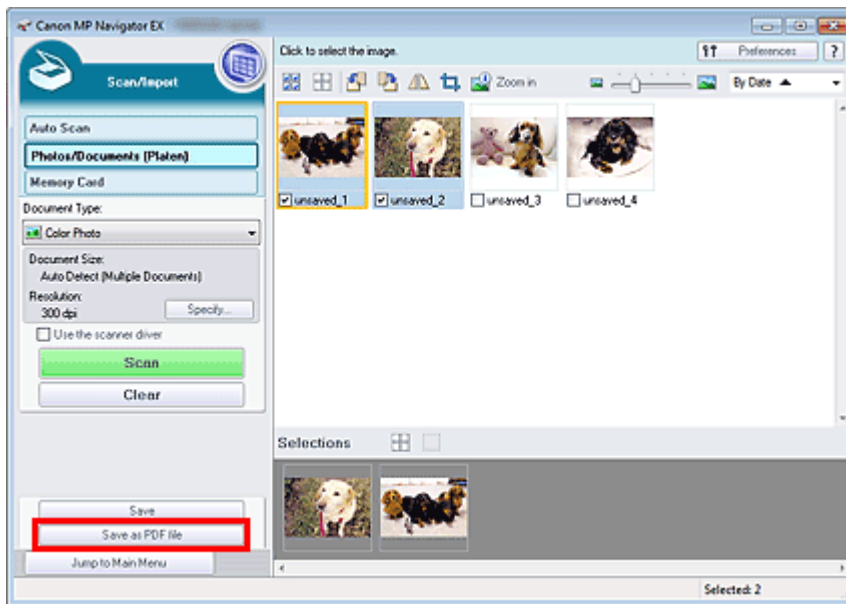

2. Geef in het dialoogvenster Opslaan als PDF-bestand (Save as PDF file) de instellingen op voor het opslaan.

Geef de bestandsnaam, het bestandstype en de doelmap op.

➔ Dialoogvenster Opslaan als PDF-bestand (Save as PDF file)

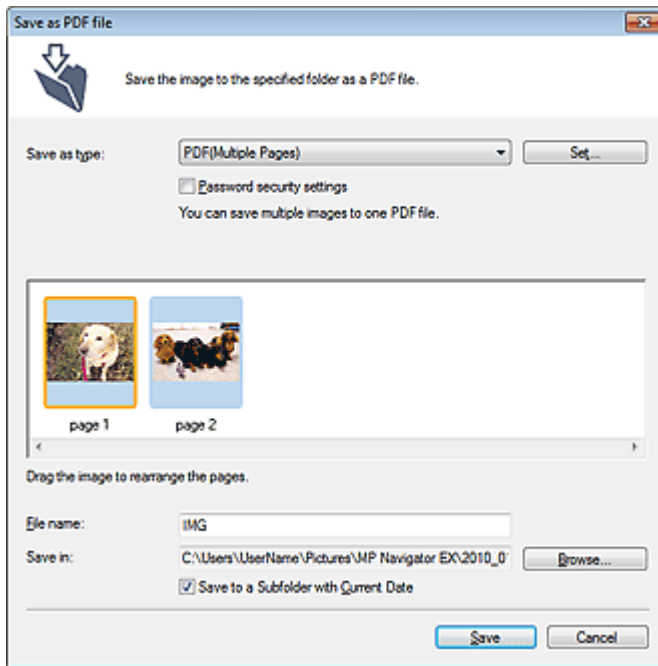

Opmerking

- De gescande afbeeldingen worden standaard opgeslagen in de volgende mappen.
Windows 7: map MP Navigator EX in de map Mijn afbeeldingen (My Pictures)
Windows Vista: map MP Navigator EX in de map Afbeeldingen (Pictures)
Windows XP: map MP Navigator EX in de map Mijn afbeeldingen (My Pictures)
- U kunt wachtwoorden instellen voor PDF-bestanden.
➔ [Wachtwoorden voor PDF-bestanden instellen](#)

3. Klik op Opslaan (Save).

De gescande afbeeldingen worden volgens de instellingen opgeslagen.

Als u de gescande afbeeldingen verder wilt gebruiken/bewerken met MP Navigator EX, klikt u op Opslaglocatie openen (Open saved location) in het dialoogvenster Opslaan voltooid (Save Complete).

- ➔ [PDF-bestanden maken/bewerken](#)
- ➔ [Documenten afdrukken](#)
- ➔ [Foto's afdrukken](#)
- ➔ [Via e-mail verzenden](#)
- ➔ [Bestanden bewerken](#)

[Naar boven](#) ↕

Uitgebreide Handleiding

Uitgebreide Handleiding > Scannen > Scannen met de meegeleverde toepassingssoftware > Afbeeldingen in MP Navigator EX gebruiken > PDF-bestanden maken/bewerken

S501

MP Navigator EX

PDF-bestanden maken/bewerken

U kunt PDF-bestanden maken/bewerken met MP Navigator EX. Scan documenten en sla ze op. Open daarna het venster Toon & gebruik (View & Use) om PDF-bestanden te maken en pagina's toe te voegen of te verwijderen, de paginavolgorde aan te passen, enzovoort.

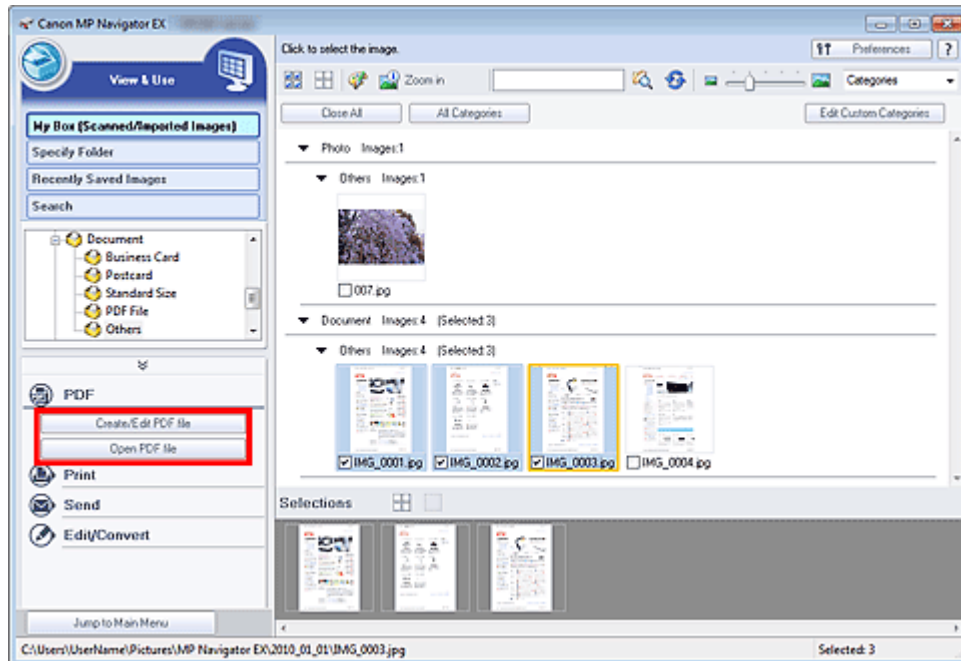

Belangrijk

- U kunt maximaal 99 pagina's tegelijk maken of bewerken met MP Navigator EX.

Opmerking

- Zie 'We gaan scannen' voor meer informatie over het scannen van afbeeldingen in MP Navigator EX.
- U kunt ook afbeeldingen selecteren die zijn opgeslagen op een geheugenkaart of computer.
 - ➔ Afbeeldingen importeren die zijn opgeslagen op een geheugenkaart
 - ➔ Afbeeldingen openen die op een computer zijn opgeslagen

PDF-bestanden met MP Navigator EX maken/bewerken

- Selecteer afbeeldingen en klik op PDF.

Opmerking

- U kunt PDF-, JPEG-, TIFF- en BMP-bestanden selecteren.

- Klik op PDF-bestand maken/bewerken (Create/Edit PDF file) in de lijst.

Belangrijk

- U kunt alleen PDF-bestanden bewerken die zijn gemaakt met MP Navigator EX. U kunt geen

PDF-bestanden bewerken die in andere toepassingen zijn gemaakt. Het is evenmin mogelijk PDF-bestanden te bewerken die in andere toepassingen zijn bewerkt.

Opmerking

- Als u een PDF-bestand selecteert dat met een wachtwoord is beveiligd, wordt u gevraagd het wachtwoord op te geven.
- ➔ PDF-bestanden die met een wachtwoord zijn beveiligd openen of bewerken

3. Voeg desgewenst pagina's toe of verwijder deze.

Klik op Pagina toevoegen (Add Page) als u een bestaand bestand wilt toevoegen en selecteer het bestand. Als u een pagina wilt verwijderen, selecteert u de pagina en klikt u op Geselecteerde pagina's verwijderen (Delete Selected Pages).

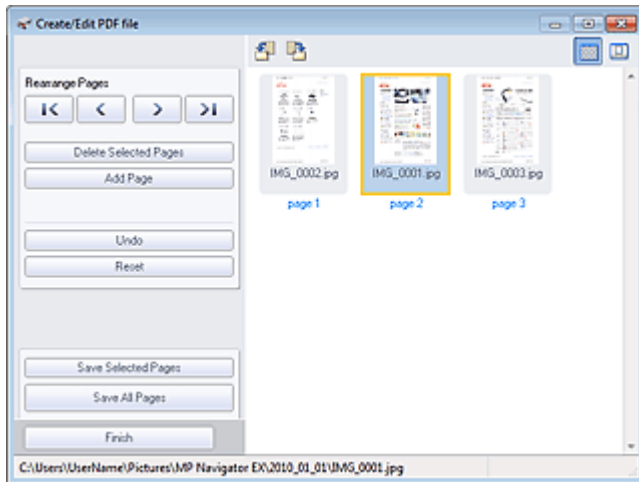

Opmerking

- U kunt PDF-, JPEG-, TIFF- en BMP-bestanden toevoegen.
- Als u een PDF-bestand toevoegt dat met een wachtwoord is beveiligd, wordt u gevraagd het wachtwoord op te geven.

4. Wijzig desgewenst de volgorde van de pagina's.

Gebruik de pictogrammen om de volgorde te wijzigen. U kunt ook de miniatuurafbeelding slepen naar de doellocatie.

Opmerking

- Zie 'Venster PDF-bestand maken/bewerken (Create/Edit PDF file)' voor meer informatie over het venster PDF-bestand maken/bewerken (Create/Edit PDF file).

5. Klik op Geselecteerde pagina's opslaan (Save Selected Pages) of Alle pagina's opslaan (Save All Pages).

Het dialoogvenster Opslaan als PDF-bestand (Save as PDF file) wordt geopend.

➔ Dialoogvenster Opslaan als PDF-bestand (Save as PDF file)

Belangrijk

- U kunt afbeeldingen die gescand zijn met 10501 of meer pixels in verticale en horizontale richting niet opslaan.
- Als een met wachtwoord beveiligd PDF-bestand wordt bewerkt, worden de wachtwoorden verwijderd. In het dialoogvenster Opslaan als PDF-bestand (Save as PDF file) kunt u de wachtwoorden opnieuw instellen.
- ➔ Wachtwoorden voor PDF-bestanden instellen

6. Geef de instellingen voor opslaan op in het dialoogvenster Opslaan als PDF-bestand (Save as PDF file) en klik op Opslaan (Save).

Afbeeldingen worden volgens de opgegeven instellingen opgeslagen.

PDF-bestanden in een toepassing openen

U kunt PDF-bestanden die met MP Navigator EX zijn gemaakt openen in een aan PDF-bestanden gekoppelde toepassing en ze bewerken of afdrukken.

1. Selecteer de PDF-bestanden en klik op PDF.

Belangrijk

- U kunt alleen PDF-bestanden selecteren die zijn gemaakt met MP Navigator EX. U kunt geen PDF-bestanden selecteren die met andere toepassingen zijn gemaakt. Het is evenmin mogelijk PDF-bestanden te selecteren die in andere toepassingen zijn bewerkt.

2. Klik op PDF-bestand openen (Open PDF file) in de lijst.

De toepassing die in het besturingssysteem aan de bestandsextensie (.pdf) is gekoppeld, wordt gestart.

Belangrijk

- U kunt PDF-bestanden die met een wachtwoord zijn beveiligd, niet openen in toepassingen die geen PDF-beveiliging ondersteunen.
- Bestanden kunnen mogelijk niet worden geopend als er geen toepassing is geïnstalleerd die kan worden gekoppeld aan PDF-bestanden.

3. Gebruik de toepassing om het bestand te bewerken of af te drukken.

Raadpleeg de handleiding van de toepassing voor meer informatie

Belangrijk

- In sommige toepassingen kunnen de opdrachten (afdrukken, bewerken, enzovoort) die alleen met een wachtwoord kunnen worden uitgevoerd, verschillen van die in MP Navigator EX.

[Naar boven](#) 

Uitgebreide Handleiding

Uitgebreide Handleiding > Scannen > Scannen met de meegeleverde toepassingssoftware > Afbeeldingen in MP Navigator EX gebruiken > Documenten afdrukken

S502

MP Navigator EX

Documenten afdrukken

U kunt meerdere gescande afbeeldingen tegelijk afdrukken, afdrukken met een bepaalde kwaliteit, enzovoort, met MP Navigator EX.

1. Scan documenten in MP Navigator EX en sla ze op. Open het venster Toon & gebruik (View & Use) vanuit het scherm voor de navigatiemodus en selecteer de gewenste afbeeldingen.

Opmerking

- Zie 'We gaan scannen' voor meer informatie over het scannen van afbeeldingen in MP Navigator EX.
- U kunt ook afbeeldingen selecteren die zijn opgeslagen op een geheugenkaart of computer.
 - ➔ Afbeeldingen importeren die zijn opgeslagen op een geheugenkaart
 - ➔ Afbeeldingen openen die op een computer zijn opgeslagen

2. Klik op Afdrukken (Print) en klik op Document afdrukken (Print Document) in de lijst.

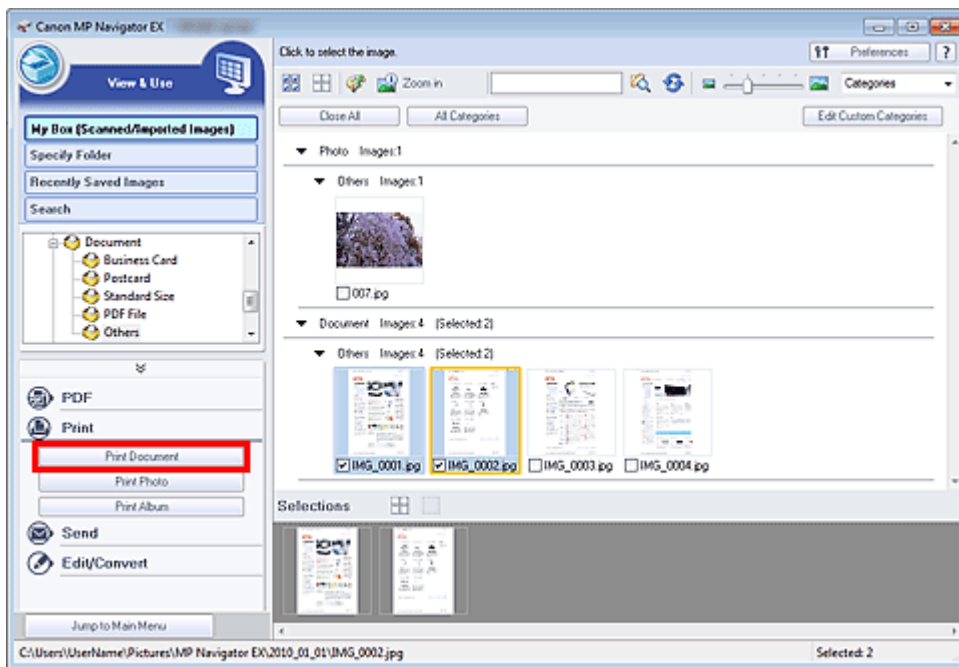

Belangrijk

- Als u een PDF-bestand selecteert dat met een wachtwoord is beveiligd, wordt u gevraagd het wachtwoord op te geven.
 - ➔ PDF-bestanden die met een wachtwoord zijn beveiligd openen of bewerken

3. Geef de gewenste afdrুকinstellingen op.

Geef in het dialoogvenster het aantal afdrukken, de kwaliteit, schaal, enzovoort op.

➔ Dialoogvenster Document afdrukken

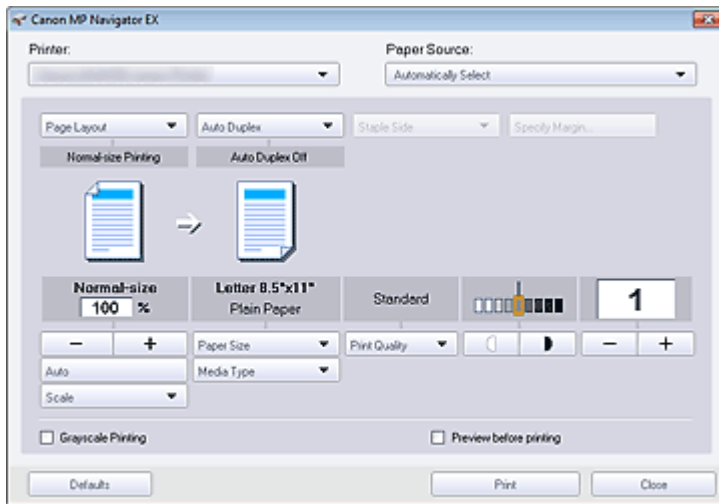

Belangrijk

- Bij normaal formaat (100%) is het mogelijk dat bepaalde afbeeldingen klein worden afgedrukt of dat sommige stukken zijn afgekapt. Selecteer in dit geval Auto om het formaat van de afdruk in verhouding te brengen met het papierformaat.

4. Klik op Afdrukken (Print).

Start met afdrukken.

Opmerking

- Wanneer u een PDF-bestand met meer pagina's afdrukt met behulp van Document afdrukken (Print Document), kan het afdrukken enige tijd duren. Dit is afhankelijk van uw computer. Volg in dat geval de onderstaande stappen en wijzig de instellingen.
Windows 7:
 1. Klik op Start en selecteer Apparaten en printers (Devices and Printers).
 2. Klik met de rechtermuisknop op het pictogram van de printer en klik op Printereigenschappen (Printer Properties).
Het eigenschappenvenster van de printer wordt geopend.
 3. Klik op het tabblad Geavanceerd (Advanced).
 4. Selecteer Afdrukdocumenten in wachtrij plaatsen (programma is eerder gereed) (Spool print documents so program finishes printing faster).
 5. Selecteer Afdrukken zodra de laatste pagina in de wachtrij is geplaatst (Start printing after last page is spooled).
 6. Nadat het document is afgedrukt, stelt u de instelling op het tabblad Geavanceerd (Advanced) weer in op Afdrukken starten (Start printing immediately).
 Windows Vista/Windows XP:
 1. Selecteer in het menu Start de optie Configuratiescherm (Control Panel).
 2. Klik op Printer (Windows XP: Printers en faxapparaten (Printers and Faxes)).
 3. Klik met de rechtermuisknop op het pictogram van de printer en klik op Eigenschappen (Properties).
Het eigenschappenvenster van de printer wordt geopend.
 4. Klik op het tabblad Geavanceerd (Advanced).
 5. Selecteer Afdrukdocumenten in wachtrij plaatsen (programma is eerder gereed) (Spool print documents so program finishes printing faster).
 6. Selecteer Afdrukken zodra de laatste pagina in de wachtrij is geplaatst (Start printing after last page is spooled).
 7. Nadat het document is afgedrukt, stelt u de instelling op het tabblad Geavanceerd (Advanced) weer in op Afdrukken starten (Start printing immediately).
- Als u wilt annuleren tijdens het spoolen, klikt u op Annuleren (Cancel). Als u het afdrukken wilt annuleren, klikt u op Afdrukken annuleren (Cancel Printing) in het bevestigingsvenster voor de printerstatus. Als u het bevestigingsvenster voor de printerstatus wilt openen, klikt u op het printerpictogram op de taakbalk.

Uitgebreide Handleiding

Uitgebreide Handleiding > Scannen > Scannen met de meegeleverde toepassingssoftware > Afbeeldingen in MP Navigator EX gebruiken > Foto's afdrukken

S503

MP Navigator EX

Foto's afdrukken

U kunt foto's afdrukken met MP Navigator EX of een toepassing die bij het apparaat is geleverd. Scan documenten en sla ze op. Open daarna het venster Toon & gebruik (View & Use) om aan te geven hoe u de foto's wilt afdrukken.

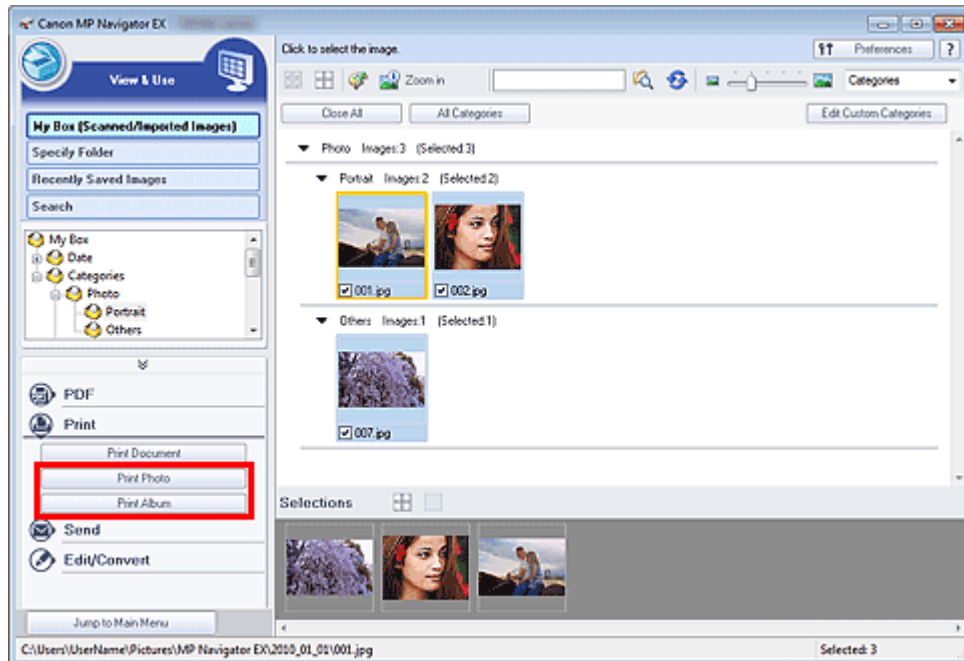

Opmerking

- Zie 'We gaan scannen' voor meer informatie over het scannen van afbeeldingen in MP Navigator EX.
- U kunt ook afbeeldingen selecteren die zijn opgeslagen op een geheugenkaart of computer.
 - ➔ Afbeeldingen importeren die zijn opgeslagen op een geheugenkaart
 - ➔ Afbeeldingen openen die op een computer zijn opgeslagen

Wanneer u foto's afdrukt met Easy-PhotoPrint EX

Met Easy-PhotoPrint EX kunt u gescande foto's met hoge kwaliteit afdrukken of afbeeldingen opmaken en afdrukken.

1. Selecteer afbeeldingen en klik op Afdrukken (Print).
2. Klik op Foto afdrukken (Print Photo) of Album afdrukken (Print Album) in de lijst. Easy-PhotoPrint EX wordt gestart. Zie 'Afdrukken met de meegeleverde software' voor details.

Opmerking

- Als Easy-PhotoPrint EX niet is geïnstalleerd, kunt u afdrukken met MP Navigator EX.

Wanneer u foto's afdrukt met MP Navigator EX

1. Selecteer afbeeldingen en klik op Afdrukken (Print).

2. Klik op Foto afdrukken (Print Photo) in de lijst.

3. Geef de gewenste afdrukinstellingen op.

Geef in het weergegeven dialoogvenster het papierformaat, het aantal afdrukken enzovoort op.

➔ Dialoogvenster Foto afdrukken (Print Photo)

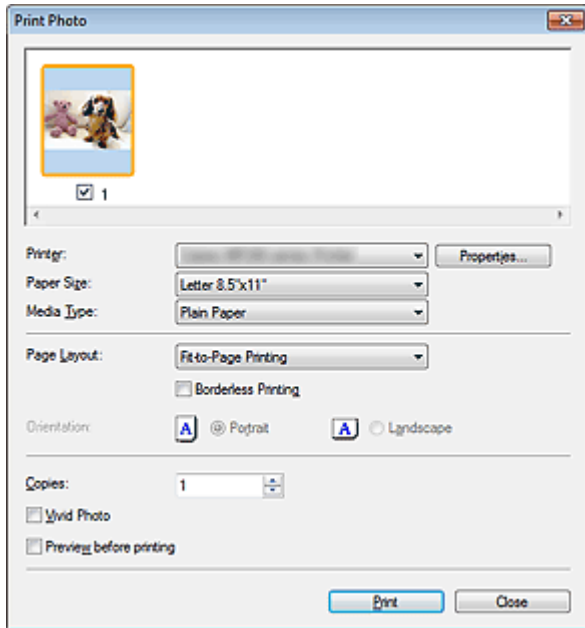

4. Klik op Afdrukken (Print).

Start met afdrukken.

Opmerking

- Als u wilt annuleren tijdens het spoolen, klikt u op Annuleren (Cancel). Als u het afdrukken wilt annuleren, klikt u op Afdrukken annuleren (Cancel Printing) in het bevestigingsvenster voor de printerstatus. Als u het bevestigingsvenster voor de printerstatus wilt openen, klikt u op het printerpictogram op de taakbalk.

[Naar boven](#) ↕

Uitgebreide Handleiding

Uitgebreide Handleiding > Scannen > Scannen met de meegeleverde toepassingssoftware > Afbeeldingen in MP Navigator EX gebruiken > Via e-mail verzenden

S504

MP Navigator EX

Via e-mail verzenden

U kunt gescande afbeeldingen via e-mail verzenden.

Belangrijk

- MP Navigator EX is compatibel met de volgende e-mailprogramma's:

- Microsoft Outlook
- Windows Mail (Windows Vista)
- Outlook Express (Windows XP)

(Als een e-mailprogramma niet naar behoren functioneert, controleert u of de MAPI-instelling van het mailprogramma is ingeschakeld. Raadpleeg de handleiding van het e-mailprogramma voor meer informatie.)

Opmerking

- Als geen e-mailsoftwareprogramma is geselecteerd, moet u de gescande en opgeslagen afbeelding handmatig toevoegen aan een e-mail.

1. Scan documenten in MP Navigator EX en sla ze op. Open het venster Toon & gebruik (View & Use) vanuit het scherm voor de navigatiemodus en selecteer de gewenste afbeeldingen.

Opmerking

- U kunt alleen PDF- en JPEG-bestanden bij e-mails voegen.
- Zie '[We gaan scannen](#)' voor meer informatie over het scannen van afbeeldingen in MP Navigator EX.
- U kunt ook afbeeldingen selecteren die zijn opgeslagen op een geheugenkaart of computer.
 - ➔ Afbeeldingen importeren die zijn opgeslagen op een geheugenkaart
 - ➔ Afbeeldingen openen die op een computer zijn opgeslagen

2. Klik op Verzenden (Send) en klik vervolgens op Toevoegen aan e-mail (Attach to E-mail) in de lijst.

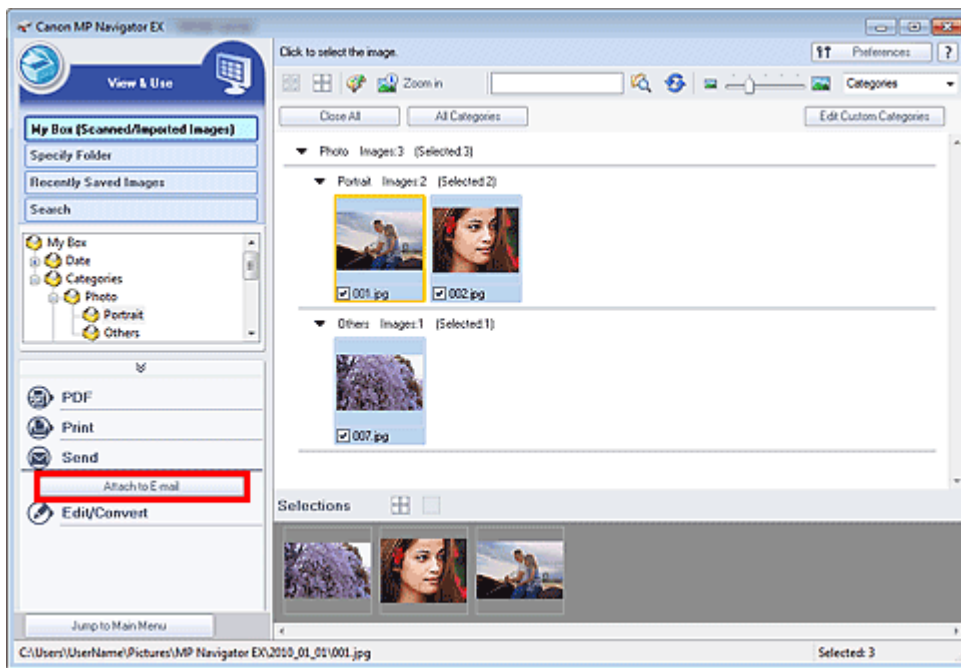

3. Selecteer de gewenste opties voor het e-mailprogramma en het opslaan van bestanden.

Geef het e-mailprogramma, de doelmap en de bestandsnaam op.

➔ **Dialogvenster Via e-mail verzenden (Send via E-mail)**

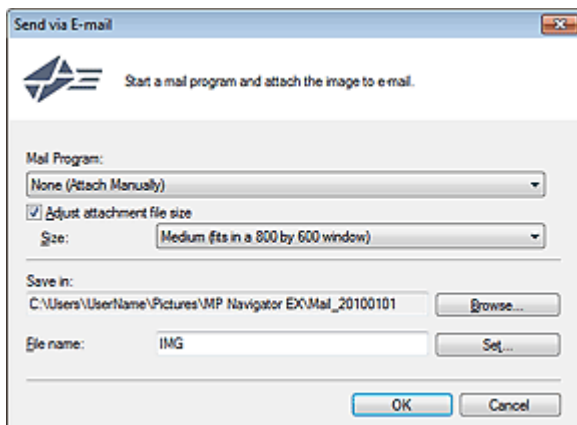

Opmerking

- U kunt een compressietype selecteren als u JPEG-afbeeldingen via e-mail verzendt. Klik op Instellen... (Set...) om een dialogvenster te openen en selecteer een van de volgende compressietypes: Hoog (lage compressie) (High (Low Compression)), Standaard (Standard) of Laag (hoge compressie) (Low (High Compression)).

4. Klik op OK.

De bestanden worden opgeslagen volgens de instellingen en het e-mailprogramma start.

5. Geef de geadresseerde op, voer het onderwerp en de berichttekst in en verzend het bericht.

Raadpleeg de handleiding van het e-mailprogramma voor meer informatie.

[Naar boven](#) ↕

Uitgebreide Handleiding

Uitgebreide Handleiding > Scannen > Scannen met de meegeleverde toepassingssoftware > Afbeeldingen in MP Navigator EX gebruiken > Bestanden bewerken

S505

MP Navigator EX

Bestanden bewerken

U kunt afbeeldingen bewerken of ze converteren naar tekst met MP Navigator EX of een toepassing bij het apparaat. Scan documenten en sla ze op. Open daarna het venster Toon & gebruik (View & Use) om aan te geven wat u wilt doen met de afbeeldingen.

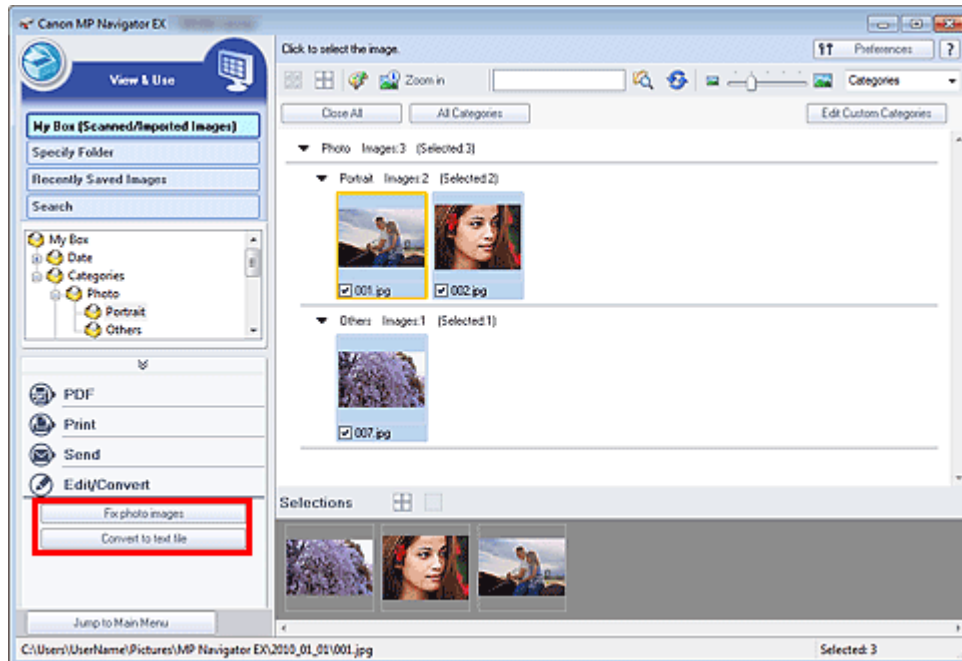

Opmerking

- Zie 'We gaan scannen' voor meer informatie over het scannen van afbeeldingen in MP Navigator EX.
- U kunt ook afbeeldingen selecteren die zijn opgeslagen op een geheugenkaart of computer.
 - ➔ Afbeeldingen importeren die zijn opgeslagen op een geheugenkaart
 - ➔ Afbeeldingen openen die op een computer zijn opgeslagen

Foto's corrigeren

U kunt afbeeldingen corrigeren en verbeteren in het venster Afbeeldingen corrigeren/verbeteren (Correct/Enhance Images).

1. Selecteer afbeeldingen en klik op Bewerken/converteren (Edit/Convert).
2. Klik op Foto Afbeeldingen herstellen (Fix photo images) in de lijst.
Het venster Afbeeldingen corrigeren/verbeteren (Correct/Enhance Images) wordt geopend.
3. Afbeeldingen corrigeren/verbeteren in het venster Afbeeldingen corrigeren/verbeteren (Correct/Enhance Images).

Opmerking

- Zie 'Venster Afbeeldingen corrigeren/verbeteren (Correct/Enhance Images)' voor meer informatie over het venster Afbeeldingen corrigeren/verbeteren (Correct/Enhance Images).

- Zie de betreffende onderstaande onderwerpen voor het corrigeren/verbeteren van afbeeldingen.
 - ➔ Afbeeldingen automatisch corrigeren/verbeteren
 - ➔ Afbeeldingen handmatig corrigeren/verbeteren
-

Documenten converteren naar tekst

Tekst scannen in gescande tijdschriften en kranten en weergeven in Kladblok (geleverd bij Windows).

Belangrijk

- PDF-bestanden kunnen niet worden omgezet in tekst.

1. Selecteer afbeeldingen en klik op Bewerken/converteren (Edit/Convert).

2. Klik op Converteren naar tekstbestand (Convert to text file) in de lijst.

Textedit (geleverd bij Windows) wordt gestart en bewerkbare tekst wordt weergegeven.

Opmerking

- U kunt alleen teksten in talen exporteren naar Kladblok (geleverd bij Windows) die geselecteerd kunnen worden op het tabblad Algemeen (General) Klik op Instellen... (Set...) op het tabblad Algemeen (General) en geef de taal op van het document dat u wilt scannen. Als u meerdere documenten scant, kunt u de geëxporteerde tekst in één bestand verzamelen.
 - ➔ Tabblad Algemeen (General)
 - Tekst die wordt weergegeven in Kladblok (geleverd bij Windows) kan alleen als leidraad worden gebruikt. Tekst in de afbeeldingen van de volgende documenttypen wordt mogelijk niet correct gelezen.
 - Documenten die tekst bevatten met een tekengrootte kleiner dan 8 of groter dan 40 punten (op 300 dpi)
 - Scheve documenten
 - Documenten die omgekeerd zijn geplaatst of documenten met een onjuiste afdrukstand (gedraaide tekens)
 - Documenten met speciale lettertypen, effecten, cursieve letters of met de hand geschreven tekst
 - Documenten met een smalle regelafstand
 - Documenten met kleuren op de achtergrond van tekst
 - Documenten met meerdere talen
-

[Naar boven](#) 

Uitgebreide Handleiding

Uitgebreide Handleiding > Scannen > Scannen met de meegeleverde toepassingssoftware > Afbeeldingen in MP Navigator EX gebruiken > Wachtwoorden voor PDF-bestanden instellen

S508

MP Navigator EX

Wachtwoorden voor PDF-bestanden instellen

U kunt wachtwoorden instellen voor het openen, bewerken en afdrukken van PDF-bestanden.

U kunt twee wachtwoorden instellen: een om het bestand te openen en een om het bestand te bewerken of af te drukken.

In dit gedeelte wordt uitgelegd hoe u wachtwoorden instelt voor afbeeldingen die zijn gescand naar het venster Scan/Import. (Scan/Import) van MP Navigator EX en hoe u wachtwoorden instelt voor bestaande bestanden via het venster Toon & gebruik (View & Use).

Belangrijk

- Als u het wachtwoord vergeet, kunt u het bestand niet meer openen of bewerken. Bewaar uw wachtwoorden op een veilige plaats, zodat u ze altijd kunt raadplegen.
- U kunt PDF-bestanden die met een wachtwoord zijn beveiligd, niet openen in toepassingen die geen PDF-beveiliging ondersteunen.
- In sommige toepassingen kunnen de opdrachten (afdrukken, bewerken, enzovoort) die alleen met een wachtwoord kunnen worden uitgevoerd, verschillen van die in MP Navigator EX.
- U kunt in PDF-bestanden die met een wachtwoord zijn beveiligd geen tekst zoeken via het ' [Venster Toon & gebruik \(View & Use\)](#)'.
- Wachtwoorden kunnen niet worden ingesteld als afbeeldingen automatisch worden opgeslagen nadat ze zijn gescand.

1. Open het scherm voor het instellen van wachtwoorden voor afbeeldingen die zijn gescand in MP Navigator EX of voor bestaande bestanden.

Wachtwoorden instellen voor gescande afbeeldingen

1. Scan documenten in het venster Scan/Import. (Scan/Import).
➔ [We gaan scannen](#)
2. Klik op Opslaan als PDF-bestand (Save as PDF file).
Het dialogvenster Opslaan als PDF-bestand (Save as PDF file) wordt geopend.
3. Schakel het selectievakje Instellingen wachtwoordbeveiliging (Password security settings) in.

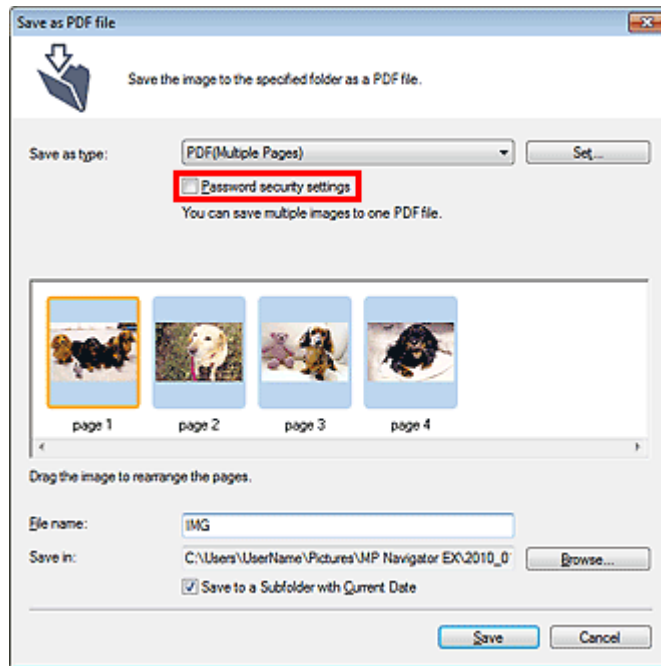

Het dialoogvenster Wachtwoordbeveiliging - Instellingen (Password Security -Settings) wordt geopend.

Wachtwoorden instellen voor bestaande bestanden

1. Selecteer de afbeeldings-/PDF-bestanden in het venster Toon & gebruik (View & Use) en klik op PDF.
2. Klik op PDF-bestand maken/bewerken (Create/Edit PDF file) in de lijst.
➔ PDF-bestanden maken/bewerken
3. Bewerk bestanden in het venster PDF-bestand maken/bewerken (Create/Edit PDF file) en klik vervolgens op Geselecteerde pagina's opslaan (Save Selected Pages) of Alle pagina's opslaan (Save All Pages).
Het dialoogvenster Opslaan als PDF-bestand (Save as PDF file) wordt geopend.
4. Schakel het selectievakje Instellingen wachtwoordbeveiliging (Password security settings) in.

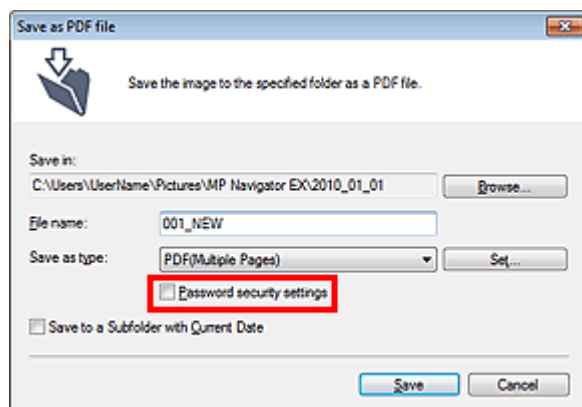

Het dialoogvenster Wachtwoordbeveiliging - Instellingen (Password Security -Settings) wordt geopend.

Opmerking

- U kunt het dialoogvenster Wachtwoordbeveiliging - Instellingen (Password Security -Settings) ook openen door op Instellen... (Set...) te klikken en vervolgens Wachtwoordbeveiliging

(Password Security) te selecteren bij Beveiliging (Security) in het dialoogvenster PDF-instellingen (PDF Settings).

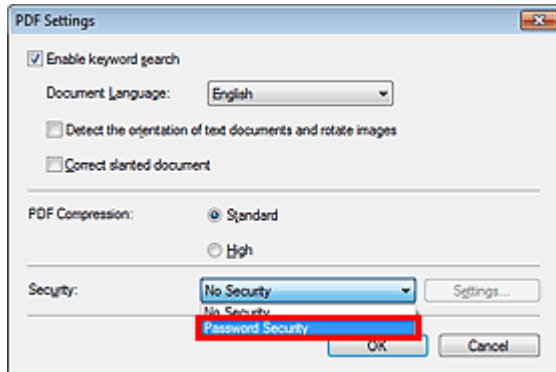

2. Schakel het selectievakje Wachtwoord vereist om document te openen (Require a password to open the document) of Wachtwoord gebruiken om afdrucken en bewerken van document en beveiligingsinstellingen te beperken (Use a password to restrict printing and editing of the document and its security settings) in en geef een wachtwoord op.

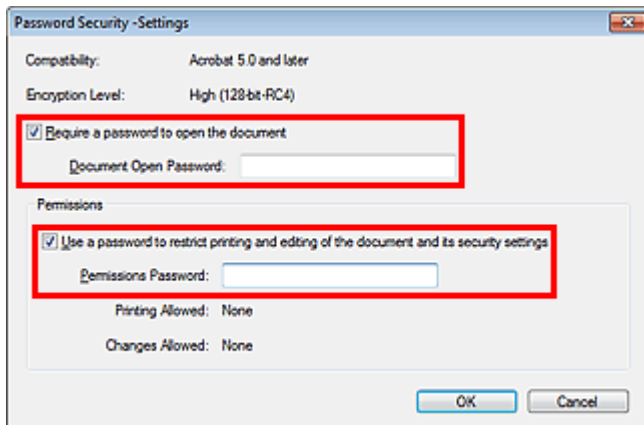

Belangrijk

- U kunt een wachtwoord van maximaal 32 alfanumerieke enkel-byte tekens opgeven. Wachtwoorden zijn hoofdlettergevoelig.
- Schakel beide selectievakjes in om het Wachtwoord voor openen document (Document Open Password) en het Wachtwoord machtigingen (Permissions Password) in te stellen. U kunt niet hetzelfde wachtwoord voor beide doeleinden gebruiken.

3. Klik op OK.

Het dialoogvenster Het wachtwoord voor het openen van het document bevestigen (Confirm Document Open Password) of Bevestig toestemmingenwachtwoord (Confirm Permissions Password) wordt geopend.

Wachtwoord voor openen document

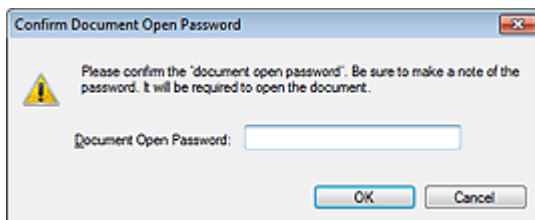

Wachtwoord machtigingen



4. Geef het wachtwoord opnieuw op en klik op OK.

Het dialoogvenster Opslaan als PDF-bestand (Save as PDF file) wordt opnieuw weergegeven.

Belangrijk

- Als u het dialoogvenster Opslaan als PDF-bestand (Save as PDF file) sluit zonder op Opslaan (Save) te klikken, worden de instellingen in het dialoogvenster Wachtwoordbeveiliging - Instellingen (Password Security -Settings) verwijderd.
- Wachtwoorden worden verwijderd zodra het bestand wordt bewerkt. Als u een bewerkt bestand opslaat, moet u het wachtwoord opnieuw instellen.

Opmerking

- Als u de wachtwoorden instelt via het dialoogvenster PDF-instellingen (PDF Settings), gaat u terug naar het dialoogvenster PDF-instellingen (PDF Settings). Klik op OK. Het dialoogvenster Opslaan als PDF-bestand (Save as PDF file) wordt opnieuw weergegeven.

5. Klik op Opslaan (Save).

Bestanden worden volgens de instellingen opgeslagen.

Verwant onderwerp

- ▶ [PDF-bestanden die met een wachtwoord zijn beveiligd openen of bewerken](#)

[Naar boven](#) 

Uitgebreide Handleiding

Uitgebreide Handleiding > Scannen > Scannen met de meegeleverde toepassingssoftware > Afbeeldingen in MP Navigator EX gebruiken > PDF-bestanden die met een wachtwoord zijn beveiligd openen of bewerken

S509

MP Navigator EX

PDF-bestanden die met een wachtwoord zijn beveiligd openen of bewerken

Als u een PDF-bestand dat met een wachtwoord is beveiligd wilt openen of bewerken/afdrukken, moet u een wachtwoord opgeven.

Hoe u het wachtwoord moet opgeven, hangt af van de bewerking. De volgende procedures dienen alleen als voorbeeld.

Belangrijk

- U kunt alleen PDF-bestanden openen, bewerken of afdrukken waarbij het wachtwoord is ingesteld met MP Navigator EX. U kunt geen PDF-bestanden bewerken die in andere toepassingen zijn bewerkt, of waarvan het wachtwoord is ingesteld met andere toepassingen. Alleen MP Navigator EX versie 1.1 en 2.0 of later ondersteunt het openen, bewerken en afdrukken van PDF-bestanden die met een wachtwoord zijn beveiligd.
- Wachtwoorden zijn hoofdlettergevoelig.
- U kunt maximaal 99 pagina's tegelijk maken of bewerken met MP Navigator EX.

Een wachtwoord opgeven om een bestand te openen

1. Selecteer in het venster Toon & gebruik (View & Use) het PDF-bestand dat u wilt openen en klik op  Inzoomen (Zoom in).
U kunt ook dubbelklikken op het PDF-bestand.

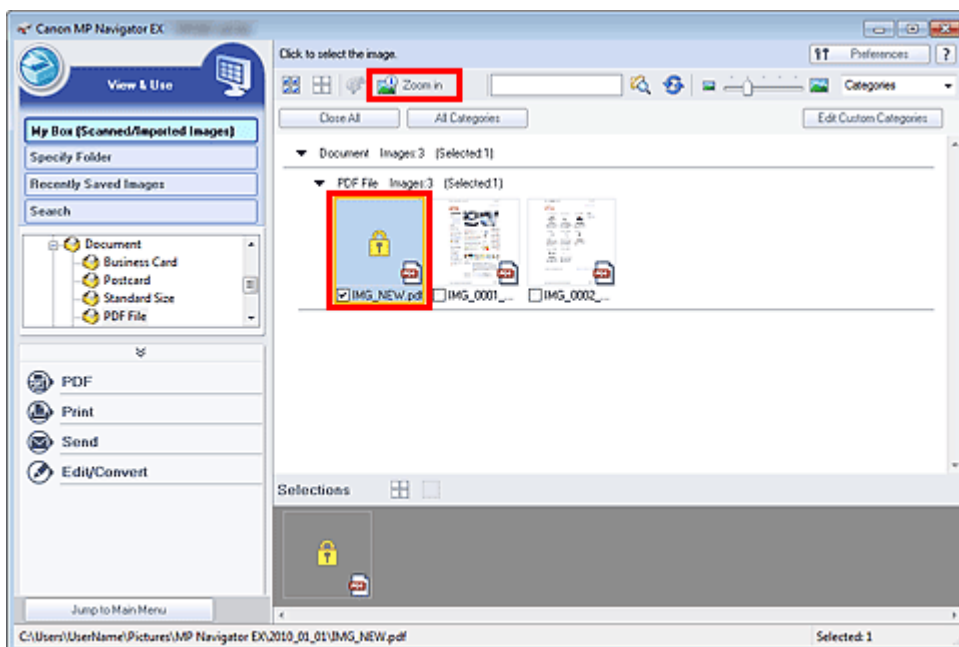

Opmerking

- Alleen het Wachtwoord voor openen document (Document Open Password) is vereist. U hoeft het Wachtwoord machtigingen (Permissions Password) niet op te geven.
- Als het dialoogvenster Inzoomen (Zoom in) wordt geopend met een slotpictogram, klikt u op Wachtwoord invoeren (Enter Password).

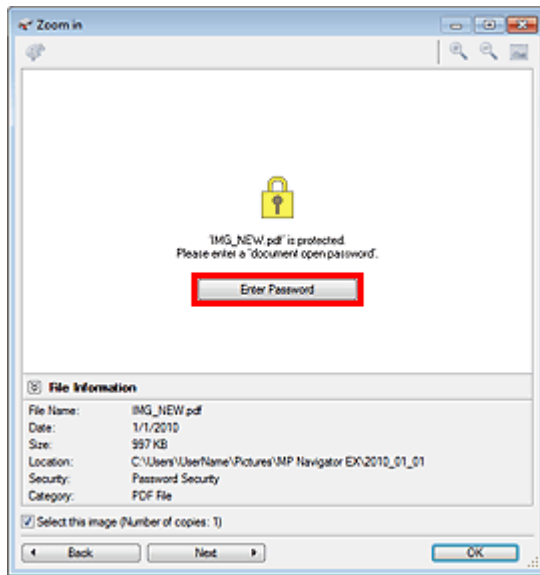

2. Het dialoogvenster Wachtwoord (Password) wordt geopend. Geef het wachtwoord op en klik op OK.

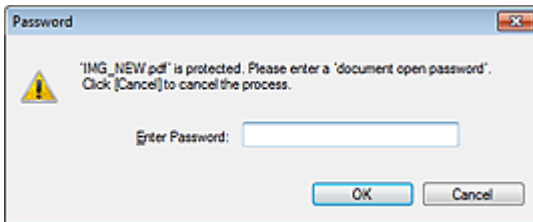

Het PDF-bestand wordt geopend in het dialoogvenster Inzoomen (Zoom in).

Opmerking

- Als u het bestand opnieuw wilt openen nadat u het dialoogvenster Inzoomen (Zoom in) hebt gesloten, geeft u het wachtwoord opnieuw op.

Een wachtwoord (Wachtwoord machtigingen) opgeven om een bestand te bewerken of af te drukken

1. Selecteer PDF-bestanden in het venster Toon & gebruik (View & Use) en klik op PDF of Afdrukken (Print).

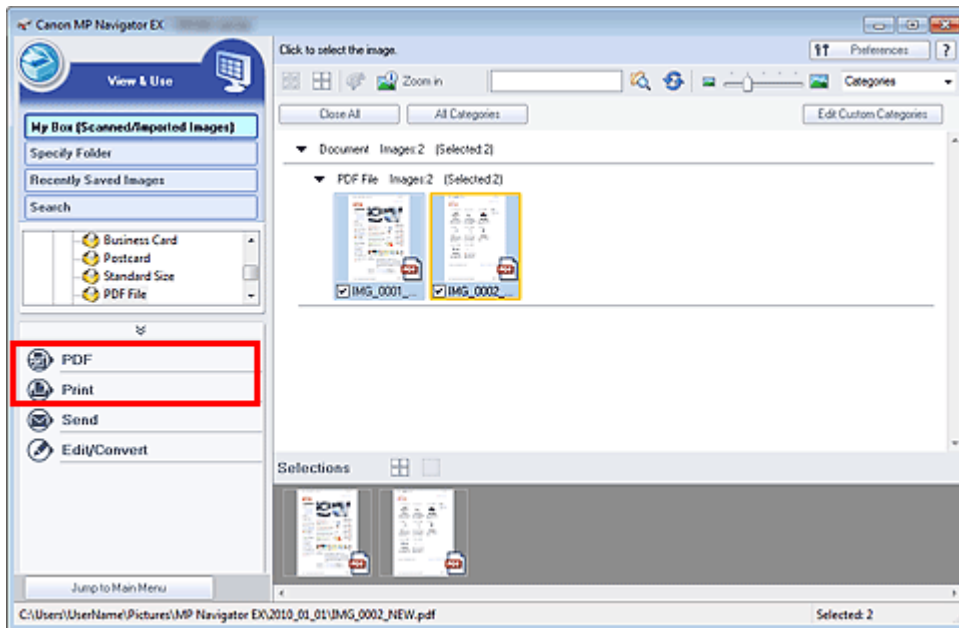

2. Als u een PDF-bestand wilt maken of het bestand wilt bewerken, selecteert u PDF-bestand maken/bewerken (Create/Edit PDF file) in de lijst. Als u het bestand wilt afdrukken, klikt u op Document afdrukken (Print Document).

In het dialoogvenster Wachtwoord (Password) wordt u gevraagd een wachtwoord op te geven.



Opmerking

- Als het Wachtwoord voor openen document (Document Open Password) ook is ingesteld, moet u eerst het Wachtwoord voor openen document (Document Open Password) opgeven en vervolgens het Wachtwoord machtigingen (Permissions Password).

3. Geef het wachtwoord op en klik op OK.

Het bijbehorende dialoogvenster wordt geopend.

Belangrijk

- Als een met wachtwoord beveiligd PDF-bestand wordt bewerkt, worden de wachtwoorden verwijderd. Stel de wachtwoorden opnieuw in.
 [Wachtwoorden voor PDF-bestanden instellen](#)

Verwant onderwerp

-  [Wachtwoorden voor PDF-bestanden instellen](#)

[Naar boven](#) 

Uitgebreide Handleiding

Uitgebreide Handleiding > Scannen > Scannen met de meegeleverde toepassingssoftware > Schermen van MP Navigator EX

S700

MP Navigator EX

Schermen van MP Navigator EX

Informatie over de schermen en functies van MP Navigator EX.

Tabblad Documenten of afbeeldingen scannen/importeren (Scan/Import Documents or Images)

- ➔ Scherm Automatische scan (Auto Scan) (venster Scan/Import. (Scan/Import))
 - Dialoogvenster Scan-instellingen (Scan Settings) (Automatische scan)
- ➔ Scherm Foto's/documenten (plaat) (Photos/Documents (Platen)) (Venster Scan/Import. (Scan/Import))
 - Dialoogvenster Scan-instellingen (Scan Settings) (foto's/documenten)
 - Dialoogvenster Opslaan (Save)
 - Dialoogvenster Opslaan als PDF-bestand (Save as PDF file)
- ➔ Scherm Geheugenkaart (Memory Card) (Venster Scan/Import. (Scan/Import))

Tabblad Afbeeldingen op de computer weergeven en gebruiken (View & Use Images on your Computer)

- ➔ Venster Toon & gebruik (View & Use)
 - Venster PDF-bestand maken/bewerken (Create/Edit PDF file)
 - Dialoogvenster Document afdrukken
 - Dialoogvenster Foto afdrukken (Print Photo)
 - Dialoogvenster Via e-mail verzenden (Send via E-mail)
 - Venster Afbeeldingen corrigeren/verbeteren (Correct/Enhance Images)

Tabblad Aangepaste scan met eenmaal klikken (Custom Scan with One-click) / Scherm voor modus Eenmaal klikken

- ➔ Dialoogvenster Automatische scan (Auto Scan)
- ➔ Dialoogvenster Opslaan (Save) (scherm voor modus Eenmaal klikken)
 - Dialoogvenster Scan-instellingen (Scan Settings) (scherm voor modus Eenmaal klikken)
- ➔ Dialoogvenster PDF
- ➔ Dialoogvenster Verzenden (Mail)
- ➔ Dialoogvenster OCR
- ➔ Dialoogvenster Aangepast (Custom)

Dialoogvenster Voorkeuren (Preferences)

- ➔ Tabblad Algemeen (General)
- ➔ Tabblad Instellingen scannerknop (Scanner Button Settings) (Opslaan op pc)
 - Dialoogvenster Scan-instellingen (Scan Settings) (instellingen scannerknoppen)
- ➔ Tabblad Instellingen scannerknop (Scanner Button Settings) (Toevoegen aan e-mail)

Naar boven ↕

Uitgebreide Handleiding

Uitgebreide Handleiding > Scannen > Scannen met de meegeleverde toepassingssoftware > Schermen van MP Navigator EX > Scherm Navigatiemodus

S735

MP Navigator EX

Scherm Navigatiemodus

Dit is een van de opstartschermen van MP Navigator EX.

Selecteer een pictogram boven aan het scherm om het bijbehorende tabblad weer te geven. Gebruik de tabbladen op basis van de handelingen die u wilt uitvoeren.

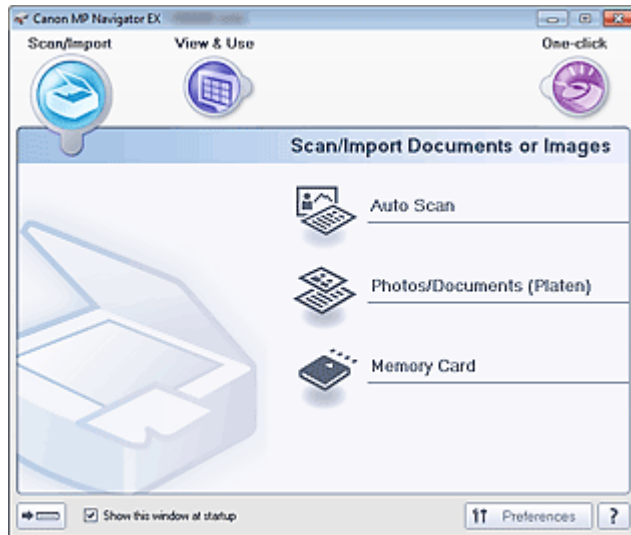

- **Scan/Import. (Scan/Import)**

U kunt foto's en documenten scannen of afbeeldingen importeren die zijn opgeslagen op een geheugenkaart.

➔ [Tabblad Documenten of afbeeldingen scannen/importeren \(Scan/Import Documents or Images\)](#)

- **Toon & gebruik (View & Use)**

U kunt afbeeldingen openen die op een computer zijn opgeslagen en deze afdrukken of aan een e-mail toevoegen. U kunt ze ook bewerken met een toepassing die bij het apparaat is geleverd.

➔ [Tabblad Afbeeldingen op de computer weergeven en gebruiken \(View & Use Images on your Computer\)](#)

- **Eenmaal klikken (One-click)**

U kunt in één handeling scannen, opslaan enzovoort door op het bijbehorende pictogram te klikken.

➔ [Tabblad Aangepaste scan met eenmaal klikken \(Custom Scan with One-click\)](#)



- **(Modus schakelen)**

Ga naar het scherm voor de modus Eenmaal klikken. In het scherm van de modus Eenmaal klikken te klikken kunt u in één handeling scannen, opslaan enzovoort door op het bijbehorende pictogram te klikken.

➔ [Scherm voor modus Eenmaal klikken](#)

- **Dit venster bij het opstarten weergeven (Show this window at startup)**

Schakel dit selectievakje in om het hoofdmenu bij het opstarten te openen. Het laatst gebruikte scherm wordt geopend als dit selectievakje niet is ingeschakeld.

- **Voorkeuren (Preferences)**

Het dialoogvenster Voorkeuren (Preferences) wordt geopend. In het dialoogvenster Voorkeuren (Preferences) kunt u geavanceerde instellingen definiëren voor functies in MP Navigator EX.

➔ [Dialoogvenster Voorkeuren \(Preferences\)](#)



- **(Handleiding)**

Deze handleiding openen.

[Naar boven](#) ↑

Uitgebreide Handleiding

Uitgebreide Handleiding > Scannen > Scannen met de meegeleverde toepassingssoftware > Schermen van MP Navigator EX > Tabblad Documenten of afbeeldingen scannen/importeren (Scan/Import Documents or Images)

S702

MP Navigator EX

Tabblad Documenten of afbeeldingen scannen/importeren (Scan/Import Documents or Images)

Selecteer Scan/Import. (Scan/Import) in het scherm navigatiemodus om het tabblad Documenten of afbeeldingen scannen/importeren (Scan/Import Documents or Images) weer te geven.

U kunt foto's en documenten scannen of afbeeldingen importeren die zijn opgeslagen op een geheugenkaart.

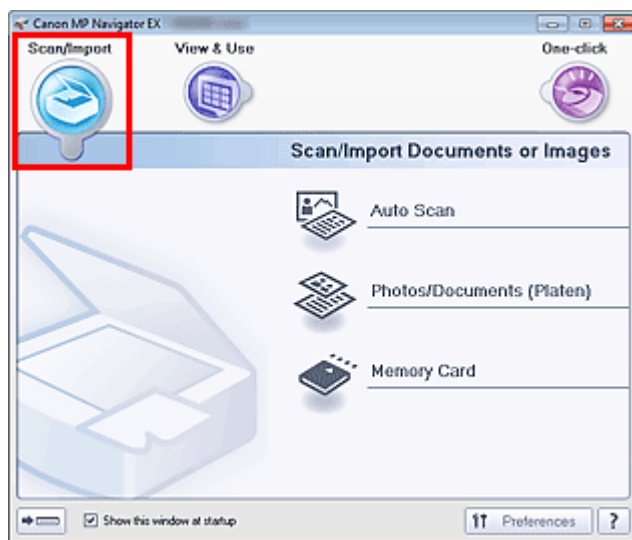

- **Automatische scan (Auto Scan)**

Opent het venster Scan/Import. (Scan/Import) waarbij Automatische scan (Auto Scan) is geselecteerd. Documenten eenvoudig scannen door automatisch het documenttype te detecteren.

➔ Scherm Automatische scan (Auto Scan) (venster Scan/Import. (Scan/Import))

- **Foto's/documenten (plaat) (Photos/Documents (Platen))**

Opent het venster Scan/Import. (Scan/Import) waarbij Foto's/documenten (plaat) (Photos/Documents (Platen)) is geselecteerd.

Foto's en documenten scannen die op de glasplaat zijn gelegd.

➔ Scherm Foto's/documenten (plaat) (Photos/Documents (Platen)) (Venster Scan/Import. (Scan/Import))

- **Geheugenkaart (Memory Card)**

Het venster Scan/Import. (Scan/Import) openen met Geheugenkaart (Memory Card) geselecteerd. Hiermee kunt u afbeeldingen op geheugenkaarten importeren.

➔ Scherm Geheugenkaart (Memory Card) (Venster Scan/Import. (Scan/Import))

-  **(Modus schakelen)**

Ga naar het scherm voor de modus Eenmaal klikken. In het scherm van de modus Eenmaal klikken te klikken kunt u in één handeling scannen, opslaan enzovoort door op het bijbehorende pictogram te klikken.

➔ Scherm voor modus Eenmaal klikken

- **Dit venster bij het opstarten weergeven (Show this window at startup)**

Schakel dit selectievakje in om het hoofdmenu bij het opstarten te openen. Het laatst gebruikte scherm wordt geopend als dit selectievakje niet is ingeschakeld.

- **Voorkeuren (Preferences)**

Het dialoogvenster Voorkeuren (Preferences) wordt geopend. In het dialoogvenster Voorkeuren

(Preferences) kunt u geavanceerde instellingen definiëren voor functies in MP Navigator EX.

➔ [Dialoogvenster Voorkeuren \(Preferences\)](#)

-  **(Handleiding)**

Deze handleiding openen.

[Naar boven](#) ⤴

Uitgebreide Handleiding

Uitgebreide Handleiding > Scannen > Scannen met de meegeleverde toepassingssoftware > Schermen van MP Navigator EX > Tabblad Afbeeldingen op de computer weergeven en gebruiken (View & Use Images on your Computer)

S703

MP Navigator EX

Tabblad Afbeeldingen op de computer weergeven en gebruiken (View & Use Images on your Computer)

Selecteer Toon & gebruik (View & Use) op het scherm voor de navigatiemodus om het tabblad Afbeeldingen op de computer weergeven en gebruiken (View & Use Images on your Computer) weer te geven.

U kunt afbeeldingen openen die op een computer zijn opgeslagen en deze afdrukken of aan een e-mail toevoegen. U kunt ze ook bewerken met een toepassing die bij het apparaat is geleverd.

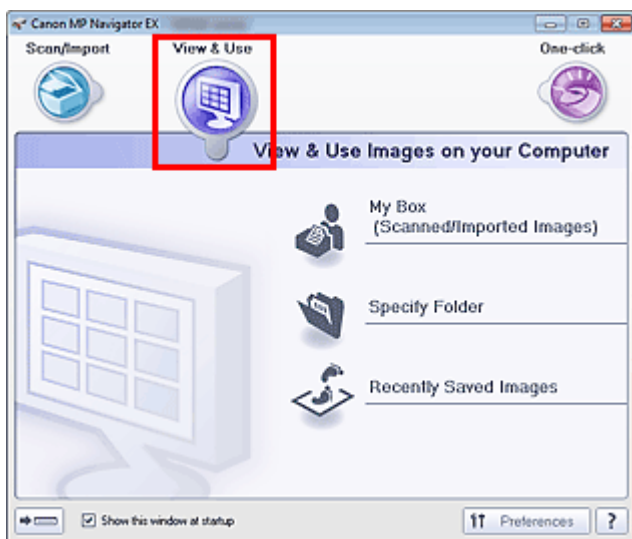

- **Mijn vak (Gesc./Geïmp. Afbeeldingen) (My Box (Scanned/Imported Images))**

Hiermee opent u het venster Toon & gebruik (View & Use) waarbij Mijn vak (Gesc./Geïmp. Afbeeldingen) (My Box (Scanned/Imported Images)) is geselecteerd.

U kunt afbeeldingen die zijn opgeslagen in Mijn vak openen en gebruiken.

'Mijn vak' is een speciale map voor het opslaan van afbeeldingen die met MP Navigator EX zijn gescand.

Opmerking

- De gescande afbeeldingen worden standaard opgeslagen in de volgende mappen.
Windows 7: map MP Navigator EX in de map Mijn afbeeldingen (My Pictures)
Windows Vista: map MP Navigator EX in de map Afbeeldingen (Pictures)
Windows XP: map MP Navigator EX in de map Mijn afbeeldingen (My Pictures)

- **Map opgeven (Specify Folder)**

Het venster Toon & gebruik (View & Use) openen met Map opgeven (Specify Folder) geselecteerd.

U kunt afbeeldingen die zijn opgeslagen in specifieke mappen openen en gebruiken.

- **Recent opgesl. afbeeldingen (Recently Saved Images)**

Het venster Toon & gebruik (View & Use) openen met Recent opgesl. afbeeldingen (Recently Saved Images) geselecteerd.

U kunt 'Gescande/geïmporteerde afbeeldingen' en afbeeldingen die zijn 'Toegevoegd aan e-mail' of 'Verzonden naar toepassing' openen en gebruiken.

➔ Venster Toon & gebruik (View & Use)

-  **(Modus schakelen)**

Ga naar het scherm voor de modus Eenmaal klikken. In het scherm van de modus Eenmaal klikken te

klikken kunt u in één handeling scannen, opslaan enzovoort door op het bijbehorende pictogram te klikken.

➔ [Scherm voor modus Eenmaal klikken](#)

- **Dit venster bij het opstarten weergeven (Show this window at startup)**

Schakel dit selectievakje in om het hoofdmenu bij het opstarten te openen. Het laatst gebruikte scherm wordt geopend als dit selectievakje niet is ingeschakeld.

- **Voorkeuren (Preferences)**

Het dialoogvenster Voorkeuren (Preferences) wordt geopend. In het dialoogvenster Voorkeuren (Preferences) kunt u geavanceerde instellingen definiëren voor functies in MP Navigator EX.

➔ [Dialoogvenster Voorkeuren \(Preferences\)](#)

-  **(Handleiding)**

Deze handleiding openen.

Verwant onderwerp

► [Afbeeldingen openen die op een computer zijn opgeslagen](#)

[Naar boven](#) ↕

Uitgebreide Handleiding

Uitgebreide Handleiding > Scannen > Scannen met de meegeleverde toepassingssoftware > Schermen van MP Navigator EX > Tabblad Aangepaste scan met eenmaal klikken (Custom Scan with One-click)

S704

MP Navigator EX

Tabblad Aangepaste scan met eenmaal klikken (Custom Scan with One-click)

Selecteer Eenmaal klikken (One-click) in het scherm voor de navigatiemodus om het tabblad Aangepaste scan met eenmaal klikken (Custom Scan with One-click) weer te geven.

U kunt in één handeling scannen, opslaan enzovoort door op het bijbehorende pictogram te klikken.

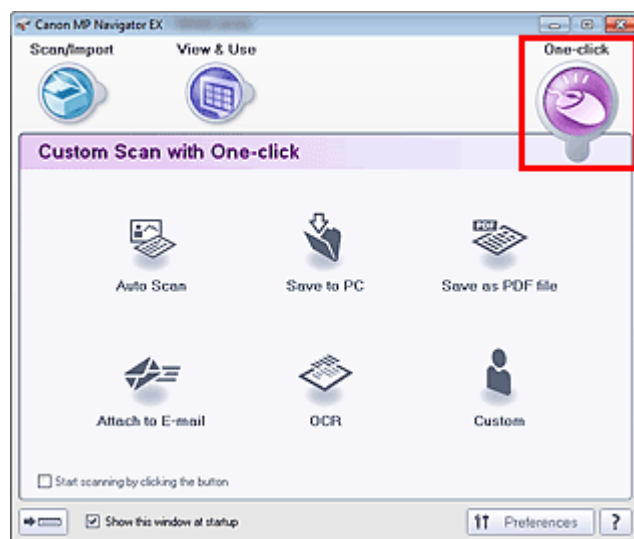

- **Automatische scan (Auto Scan)**

Documenten scannen door automatisch het documenttype te detecteren. De bestandsindeling wordt automatisch ingesteld. Bestanden worden opgeslagen naar een computer.

Wanneer u op dit pictogram klikt, wordt het dialoogvenster Automatische scan (Auto Scan) geopend en kunt u de instellingen voor opslaan opgeven.

➔ [Dialoogvenster Automatische scan \(Auto Scan\)](#)

- **Opslaan naar computer (Save to PC)**

Hiermee kunt u documenten en foto's scannen en ze opslaan op een computer. Het documenttype kan automatisch worden gedetecteerd.

Wanneer u op dit pictogram klikt, wordt het dialoogvenster Opslaan (Save) geopend en kunt u de instellingen voor scannen en opslaan opgeven.

➔ [Dialoogvenster Opslaan \(Save\) \(scherm voor modus Eenmaal klikken\)](#)

- **Opslaan als PDF-bestand (Save as PDF file)**

Documenten scannen en opslaan als PDF-bestanden.

Wanneer u op dit pictogram klikt, wordt het dialoogvenster PDF geopend en kunt u de instellingen voor de toepassing en voor scannen/opslaan opgeven.

➔ [Dialoogvenster PDF](#)

- **Toevoegen aan e-mail (Attach to E-mail)**

Documenten of foto's scannen en ze toevoegen aan een e-mailbericht.

Wanneer u op dit pictogram klikt, wordt het dialoogvenster Verzenden (Mail) geopend en kunt u de instellingen voor scannen/opslaan en voor het e-mailprogramma opgeven.

➔ [Dialoogvenster Verzenden \(Mail\)](#)

- **OCR**

Tekstdocumenten scannen en de tekst in de afbeelding weergeven in Kladblok (geleverd bij Windows).

Wanneer u op dit pictogram klikt, wordt het dialoogvenster OCR geopend en kunt u de instellingen

voor de toepassing en voor scannen/opslaan opgeven.

➔ [Dialoogvenster OCR](#)

- **Aangepast (Custom)**

Documenten/foto's scannen en openen in een opgegeven toepassing. Het documenttype kan automatisch worden gedetecteerd.

Wanneer u op dit pictogram klikt, wordt het dialoogvenster Aangepast (Custom) geopend en kunt u de instellingen voor de toepassing en voor scannen/opslaan opgeven.

➔ [Dialoogvenster Aangepast \(Custom\)](#)

- **Het scannen starten door op de knop te klikken (Start scanning by clicking the button)**

Schakel dit selectievakje in en klik op een pictogram om meteen te beginnen met scannen



- **(Modus schakelen)**

Overschakelen op de modus Eenmaal klikken. Het scherm voor de modus Eenmaal klikken wordt weergegeven.

➔ [Scherm voor modus Eenmaal klikken](#)

- **Dit venster bij het opstarten weergeven (Show this window at startup)**

Schakel dit selectievakje in om het hoofdmenu bij het opstarten te openen. Het laatst gebruikte scherm wordt geopend als dit selectievakje niet is ingeschakeld.

- **Voorkeuren (Preferences)**

Het dialoogvenster Voorkeuren (Preferences) wordt geopend. In het dialoogvenster Voorkeuren (Preferences) kunt u geavanceerde instellingen definiëren voor functies in MP Navigator EX.

➔ [Dialoogvenster Voorkeuren \(Preferences\)](#)



- **(Handleiding)**

Deze handleiding openen.

Belangrijk

- De volgende beperkingen zijn van toepassing wanneer u scant terwijl Documenttype (Document Type) is ingesteld op Auto-mode (Auto Mode) in het dialoogvenster Opslaan (Save) of Aangepast (Custom).
Als u tekst in de gescande afbeelding wilt omzetten in tekstgegevens, geeft u het Documenttype (Document Type) op (selecteer niet de Auto-mode (Auto Mode)).

Verwant onderwerp

- ▶ [Eenvoudig scannen met eenmaal klikken](#)

[Naar boven](#) ↕

Uitgebreide Handleiding

Uitgebreide Handleiding > Scannen > Scannen met de meegeleverde toepassingssoftware > Schermen van MP Navigator EX > Scherm Automatische scan (Auto Scan) (venster Scan/Import. (Scan/Import))

S744

MP Navigator EX

Scherm Automatische scan (Auto Scan) (venster Scan/Import. (Scan/Import))

Selecteer Scan/Import. (Scan/Import) in het scherm van de navigatiemodus en klik op Automatische scan (Auto Scan) of klik op Automatische scan (Auto Scan) in het venster Scan/Import. (Scan/Import) om het scherm Automatische scan (Auto Scan) (venster Scan/Import. (Scan/Import)) te openen.

Open dit venster als u documenten wilt scannen door automatisch het documenttype te detecteren.

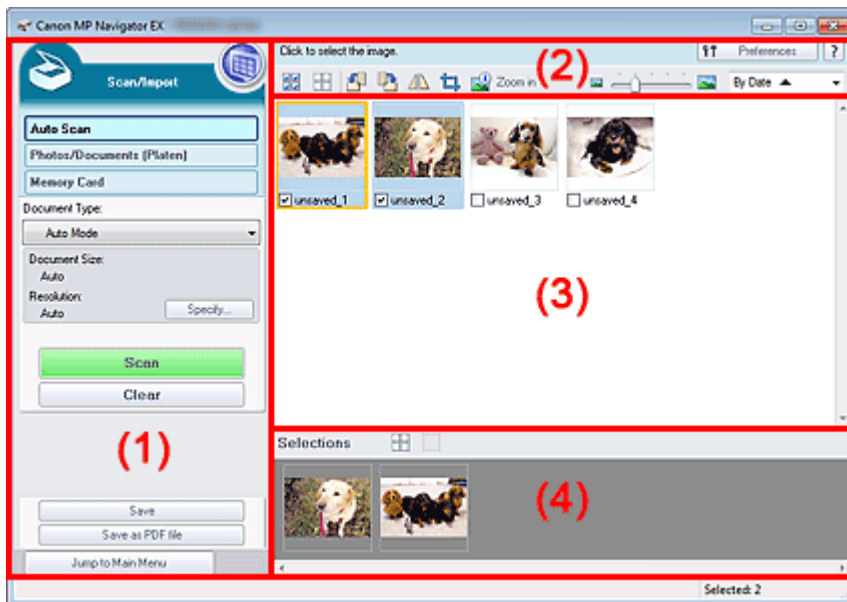

- (1) Knoppen voor instellingen en bewerkingen
- (2) Werkbalk
- (3) Venster met miniaturen
- (4) Gebied met geselecteerde afbeeldingen

- **Ondersteunde documenten**

Foto's, Ansichtkaarten, visitekaartjes, tijdschriften, kranten, tekstdocumenten en BD's/dvd's/cd's.

Belangrijk

- De volgende documenttypen kunnen niet correct worden gescand. Als u andere documenten wilt scannen, geeft u het documenttype op.
 - Foto's op A4-formaat
 - Tekstdocumenten kleiner dan 2L (127 mm x 178 mm / 5 inch x 7 inch), zoals pagina's van een pocket waarvan de rug is afgesneden
 - Documenten die zijn afgedrukt op dun wit papier
 - Lange, smalle documenten, zoals panoramafoto's
- ➔ Foto's en documenten scannen
- Reflecterende disclabels worden mogelijk niet correct gescand.
- Plaats de documenten juist op de plaat, afhankelijk van het type document dat u wilt scannen. Anders worden de documenten mogelijk niet juist gescand. Zie 'Documenten plaatsen' voor meer informatie over het plaatsen van documenten.

Opmerking

- Als u moiré wilt beperken, opent u het ' Scherm Foto's/documenten (plaat) (Photos/Documents

(Platen)) (Venster Scan/Import. (Scan/Import))' en stelt u Documenttype (Document Type) in op Tijdschrift (kleur) (Magazine (Color)).

Knoppen voor instellingen en bewerkingen

-  **(Toon & gebruik)**
Klik hierop als u afbeeldingen en PDF-bestanden die op uw computer zijn opgeslagen wilt openen. Het scherm Toon & gebruik (View & Use) wordt geopend.
➔ Venster Toon & gebruik (View & Use)
- **Automatische scan (Auto Scan)**
Hiermee geeft u het scherm weer voor het scannen van documenten door automatisch het documenttype te detecteren.
- **Foto's/documenten (plaat) (Photos/Documents (Platen))**
Klik hierop als u foto's, documenten, tijdschriften en andere materialen wilt scannen. Het scherm voor het scannen van foto's en documenten wordt weergegeven.
➔ Scherm Foto's/documenten (plaat) (Photos/Documents (Platen)) (Venster Scan/Import. (Scan/Import))
- **Geheugenkaart (Memory Card)**
Klik hierop als u afbeeldingen wilt importeren die op een geheugenkaart zijn opgeslagen. Het scherm voor het importeren van afbeeldingen van een geheugenkaart wordt weergegeven.
➔ Scherm Geheugenkaart (Memory Card) (Venster Scan/Import. (Scan/Import))
- **Documenttype (Document Type)**
Auto-mode (Auto Mode) is ingesteld.
- **Opgeven... (Specify...)**
Geef aan of geschikte correcties moeten worden toegepast op basis van het documenttype.
➔ Dialoogvenster Scan-instellingen (Scan Settings) (Automatische scan)
- **Scannen (Scan)**
Het scannen begint.
- **Wissen (Clear)**
Alle afbeeldingen in het venster voor miniatures verwijderen.

Opmerking

- Afbeeldingen die niet op de computer zijn opgeslagen, worden verwijderd. Gebruik Opslaan (Save) of een andere methode als u belangrijke afbeeldingen op de computer wilt opslaan, voordat u op Wissen (Clear) klikt.
-

- **Opslaan (Save)**
Sla de geselecteerde afbeeldingen op. Klik hierop om het dialoogvenster Opslaan (Save) te openen en de instellingen voor opslaan op te geven.
➔ Dialoogvenster Opslaan (Save)
- **Opslaan als PDF-bestand (Save as PDF file)**
Sla de geselecteerde afbeeldingen als PDF-bestanden op. Klik hierop om het dialoogvenster Opslaan als PDF-bestand (Save as PDF file) te openen en de instellingen voor opslaan op te geven.
➔ Dialoogvenster Opslaan als PDF-bestand (Save as PDF file)
- **Naar het hoofdmenu gaan (Jump to Main Menu)**
Naar het hoofdmenu gaan

Werkbalk

- **Voorkeuren (Preferences)**
Het dialoogvenster Voorkeuren (Preferences) wordt geopend. In het dialoogvenster Voorkeuren (Preferences) kunt u geavanceerde instellingen definiëren voor functies in MP Navigator EX.

➔ Dialoogvenster Voorkeuren (Preferences)

-  **(Handleiding)**

Deze handleiding openen.

- **Bewerkingshulpmiddelen**

-  **(Alles selecteren)**

Hiermee selecteert u alle afbeeldingen in het venster met miniaturen.

-  **(Alles annuleren)**

Hiermee annuleert u alle selecties in het venster met miniaturen.

-  **(Linksom roteren)**

Hiermee draait u de doelaafbeelding (in het oranje kader) 90 graden linksom.

-  **(Rechtsom roteren)**

Hiermee draait u de doelaafbeelding (in het oranje kader) 90 graden rechtsom.

-  **(Omkeren)**

Hiermee keert u de doelaafbeelding (in het oranje kader) horizontaal om.

-  **(Bijsnijden)**

Hiermee snijdt u de doelaafbeelding (in het oranje kader) bij. Met bijsnijden selecteert u het gebied in een foto dat u wilt behouden en verwijdert u de rest. Klik op deze knop om het scherm Uitsnijden (Crop) te openen en het bijsnijdkader aan te geven.

-  **Inzoomen (Zoom in)**

Hiermee vergroot u de doelaafbeelding (in het oranje kader). U kunt de afbeelding ook vergroten door erop te dubbelklikken.

-  **(Weergaveformaat)**

Hiermee wijzigt u het formaat van afbeeldingen in het venster voor miniaturen.

-  **(Sorteren op)**

Hiermee sorteert u de afbeeldingen in het venster voor miniaturen op categorie of op datum (oplopend of aflopend).

Venster met miniaturen

- **Venster met miniaturen**

Gescande afbeeldingen worden weergegeven.

Wanneer u het selectievakje van een afbeelding inschakelt, wordt de afbeelding weergegeven in het gebied met geselecteerde afbeeldingen.

Opmerking

- Miniaturen kunnen worden weergegeven als '?' wanneer er onvoldoende geheugen is om de afbeeldingen weer te geven.

Wanneer afbeeldingen worden gesorteerd op Categorieën (Categories)

- **Alles sluiten (Close All) / Alles openen (Open All)**

U kunt alle afbeeldingen in de weergegeven categorieën verbergen of weergeven.

- **Alles sluiten (Close All)**

Hiermee verbergt u alle afbeeldingen.

- **Alles openen (Open All)**

Hiermee geeft u alle afbeeldingen weer.

Opmerking

- Als u op Alles sluiten (Close All) klikt, verandert de knop in Alles openen (Open All).
-

Gebied met geselecteerde afbeeldingen

-  **(Alles annuleren)**

Hiermee maakt u de selectie ongedaan van alle afbeeldingen in het gebied met geselecteerde afbeeldingen.

-  **(Selectie annuleren)**

Hiermee maakt u de selectie ongedaan van de doelfabbeelding (in het oranje kader) in het gebied met geselecteerde afbeeldingen.

- **Gebied met geselecteerde afbeeldingen**

Hier worden de afbeeldingen weergegeven die in het venster met miniatures zijn geselecteerd.

Verwant onderwerp

- ▶ [Eenvoudig scannen met Automatische scan](#)

[Naar boven](#) ↕

Uitgebreide Handleiding

Uitgebreide Handleiding > Scannen > Scannen met de meegeleverde toepassingssoftware > Schermen van MP Navigator EX > Dialogvenster Scan-instellingen (Scan Settings) (Automatische scan)

S745

MP Navigator EX

Dialogvenster Scan-instellingen (Scan Settings) (Automatische scan)

Het dialogvenster Scan-instellingen (Scan Settings) wordt geopend wanneer u klikt op Opgeven... (Specify...) in het venster Scan/Import. (Scan/Import).

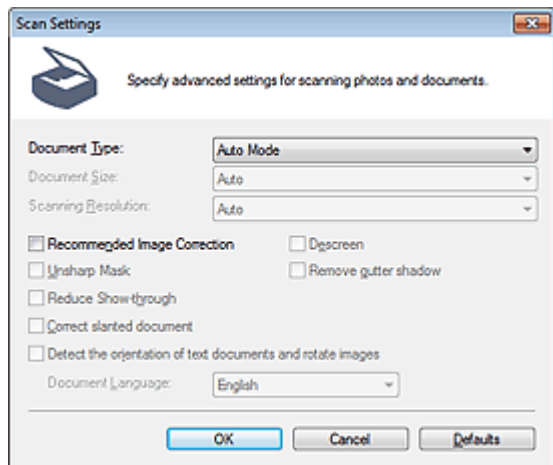

- **Documenttype (Document Type)**

Auto-mode (Auto Mode) is ingesteld.

Belangrijk

- Plaats de documenten juist op de plaat, afhankelijk van het type document dat u wilt scannen. Anders worden de documenten mogelijk niet juist gescand. Zie 'Documenten plaatsen' voor meer informatie over het plaatsen van documenten.

- **Aanbevolen beeldcorrectie (Recommended Image Correction)**

Schakel dit selectievakje in om geschikte correcties automatisch toe te passen op basis van het documenttype.

Belangrijk

- Wanneer dit selectievakje is ingeschakeld, kunnen de bestanden alleen worden opgeslagen in de indeling JPEG/Exif of PDF.
- Het scannen duurt mogelijk langer dan gebruikelijk wanneer dit selectievakje is ingeschakeld.
- De kleurtint kan afwijken van de bronafbeelding nadat de correcties zijn toegepast. Schakel in dat geval het selectievakje uit en voer de scan uit.

- **Standaard (Defaults)**

Standaardinstellingen herstellen.

[Naar boven](#) 

Uitgebreide Handleiding

Uitgebreide Handleiding > Scannen > Scannen met de meegeleverde toepassingssoftware > Schermen van MP Navigator EX > Scherm Foto's/documenten (plaat) (Photos/Documents (Platen)) (Venster Scan/Import. (Scan/Import))

S708

MP Navigator EX

Scherm Foto's/documenten (plaat) (Photos/Documents (Platen)) (Venster Scan/Import. (Scan/Import))

Selecteer Scan/Import. (Scan/Import) in het scherm van de navigatiemodus en klik op Foto's/documenten (plaat) (Photos/Documents (Platen)) of klik op Foto's/documenten (plaat) (Photos/Documents (Platen)) in het venster Scan/Import. (Scan/Import) om het scherm Foto's/documenten (plaat) (Photos/Documents (Platen)) (venster Scan/Import. (Scan/Import)) te openen.

Open dit venster als u documenten wilt scannen vanaf de glasplaat.

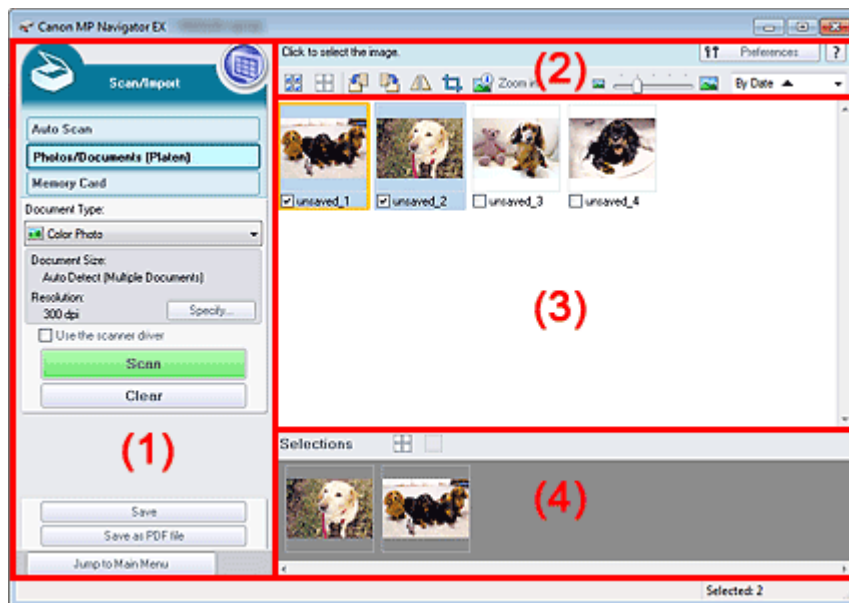

- (1) Knoppen voor instellingen en bewerkingen
- (2) Werkbalk
- (3) Venster met miniaturen
- (4) Gebied met geselecteerde afbeeldingen

Knoppen voor instellingen en bewerkingen

-  **(Toon & gebruik)**
Klik hierop als u afbeeldingen en PDF-bestanden die op uw computer zijn opgeslagen wilt openen. Het scherm Toon & gebruik (View & Use) wordt geopend.
➔ Venster Toon & gebruik (View & Use)
- **Automatische scan (Auto Scan)**
Klik hierop als u documenten wilt scannen door automatisch het documenttype te detecteren. Het scherm voor scannen met automatische scan wordt weergegeven.
➔ Scherm Automatische scan (Auto Scan) (venster Scan/Import. (Scan/Import))
- **Foto's/documenten (plaat) (Photos/Documents (Platen))**
Hiermee opent u het scherm voor het scannen van foto's, documenten en ander drukwerk.
- **Geheugenkaart (Memory Card)**
Klik hierop als u afbeeldingen wilt importeren die op een geheugenkaart zijn opgeslagen. Het

scherm voor het importeren van afbeeldingen van een geheugenkaart wordt weergegeven.

➔ [Scherm Geheugenkaart \(Memory Card\) \(Venster Scan/Import. \(Scan/Import\)\)](#)

- **Documenttype (Document Type)**

Selecteer het type document dat u wilt scannen.

Foto's scannen: Kleurenfoto (Color Photo) of Zwart-wit foto (Black and White Photo)

Tekstdocumenten scannen: Kleurendocument (Color Document), Zwart-wit document (Black and White Document) of Tekst (OCR) (Text (OCR))

Tijdschriften scannen: Tijdschrift (kleur) (Magazine (Color))

Belangrijk

- U kunt Documenttype (Document Type) niet selecteren als het selectievakje Scannerstuurpr. gebruiken (Use the scanner driver) is ingeschakeld.

- **Opgeven... (Specify...)**

Het documentformaat, de resolutie en andere geavanceerde scaninstellingen opgeven.

➔ [Dialogvenster Scan-instellingen \(Scan Settings\) \(foto's/documenten\)](#)

Belangrijk

- Opgeven... (Specify...) is niet beschikbaar als het selectievakje Scannerstuurpr. gebruiken (Use the scanner driver) geselecteerd is.

- **Scannerstuurpr. gebruiken (Use the scanner driver)**

Schakel dit selectievakje in als u wilt scannen met ScanGear (scannerstuurprogramma). Gebruik ScanGear om tijdens het scannen afbeeldingen te corrigeren en kleuren aan te passen.

- **Scannen (Scan)**

Het scannen begint.

Opmerking

- Deze knop verandert in Scannerstuurprogramma openen (Open Scanner Driver) als u het selectievakje Scannerstuurpr. gebruiken (Use the scanner driver) inschakelt.

- **Scannerstuurprogramma openen (Open Scanner Driver)**

ScanGear wordt gestart.

Zie '[Schermen van ScanGear \(scannerstuurprogramma\)](#)' voor meer informatie over de schermen van ScanGear.

Opmerking

- Deze knop verandert in Scannen (Scan) als u het selectievakje Scannerstuurpr. gebruiken (Use the scanner driver) inschakelt.

- **Wissen (Clear)**

Alle afbeeldingen in het venster voor miniatures verwijderen.

Opmerking

- Afbeeldingen die niet op de computer zijn opgeslagen, worden verwijderd. Gebruik Opslaan (Save) of een andere methode als u belangrijke afbeeldingen op de computer wilt opslaan, voordat u op Wissen (Clear) klikt.

- **Opslaan (Save)**

Sla de geselecteerde afbeeldingen op. Klik hierop om het dialogvenster Opslaan (Save) te openen en de instellingen voor opslaan op te geven.

➔ [Dialogvenster Opslaan \(Save\)](#)

- **Opslaan als PDF-bestand (Save as PDF file)**

Sla de geselecteerde afbeeldingen als PDF-bestanden op. Klik hierop om het dialogvenster

Opslaan als PDF-bestand (Save as PDF file) te openen en de instellingen voor opslaan op te geven.

➔ [Dialogvenster Opslaan als PDF-bestand \(Save as PDF file\)](#)

- **Naar het hoofdmenu gaan (Jump to Main Menu)**

Naar het hoofdmenu gaan

Werkbalk

- **Voorkeuren (Preferences)**

Het dialoogvenster Voorkeuren (Preferences) wordt geopend. In het dialoogvenster Voorkeuren (Preferences) kunt u geavanceerde instellingen definiëren voor functies in MP Navigator EX.

➔ [Dialoogvenster Voorkeuren \(Preferences\)](#)

-  **(Handleiding)**

Deze handleiding openen.

- **Bewerkingshulpmiddelen**

-  **(Alles selecteren)**

Hiermee selecteert u alle afbeeldingen in het venster met miniaturen.

-  **(Alles annuleren)**

Hiermee annuleert u alle selecties in het venster met miniaturen.

-  **(Linksom roteren)**

Hiermee draait u de doelaafbeelding (in het oranje kader) 90 graden linksom.

-  **(Rechtsom roteren)**

Hiermee draait u de doelaafbeelding (in het oranje kader) 90 graden rechtsom.

-  **(Omkeren)**

Hiermee keert u de doelaafbeelding (in het oranje kader) horizontaal om.

-  **(Bijsnijden)**

Hiermee snijdt u de doelaafbeelding (in het oranje kader) bij. Met bijsnijden selecteert u het gebied in een foto dat u wilt behouden en verwijdert u de rest. Klik op deze knop om het scherm Uitsnijden (Crop) te openen en het bijsnijkader aan te geven.

-  **Inzoomen (Zoom in)**

Hiermee vergroot u de doelaafbeelding (in het oranje kader). U kunt de afbeelding ook vergroten door erop te dubbelklikken.

-  **(Weergaveformaat)**

Hiermee wijzigt u het formaat van afbeeldingen in het venster voor miniaturen.

-  **(Sorteren op)**

Hiermee sorteert u de afbeeldingen in het venster voor miniaturen op categorie of op datum (oplopend of aflopend).

Venster met miniaturen

- **Venster met miniaturen**

Gescande afbeeldingen worden weergegeven.

Wanneer u het selectievakje van een afbeelding inschakelt, wordt de afbeelding weergegeven in het gebied met geselecteerde afbeeldingen.

Opmerking

- Miniaturen kunnen worden weergegeven als '?' wanneer er onvoldoende geheugen is om de afbeeldingen weer te geven.

Wanneer afbeeldingen worden gesorteerd op Categorieën (Categories)

- **Alles sluiten (Close All) / Alles openen (Open All)**

U kunt alle afbeeldingen in de weergegeven categorieën verbergen of weergeven.

- **Alles sluiten (Close All)**

Hiermee verbergt u alle afbeeldingen.

- **Alles openen (Open All)**

Hiermee geeft u alle afbeeldingen weer.



Opmerking

- Als u op Alles sluiten (Close All) klikt, verandert de knop in Alles openen (Open All).
-

Gebied met geselecteerde afbeeldingen



- **(Alles annuleren)**

Hiermee maakt u de selectie ongedaan van alle afbeeldingen in het gebied met geselecteerde afbeeldingen.



- **(Selectie annuleren)**

Hiermee maakt u de selectie ongedaan van de doelfoto (in het oranje kader) in het gebied met geselecteerde afbeeldingen.

- **Gebied met geselecteerde afbeeldingen**

Hier worden de afbeeldingen weergegeven die in het venster met miniatures zijn geselecteerd.

Verwant onderwerp

- ▶ Foto's en documenten scannen

[Naar boven](#)

Uitgebreide Handleiding

Uitgebreide Handleiding > Scannen > Scannen met de meegeleverde toepassingssoftware > Schermen van MP Navigator EX > Dialogvenster Scan-instellingen (Scan Settings) (foto's/documenten)

S713

MP Navigator EX

Dialogvenster Scan-instellingen (Scan Settings) (foto's/documenten)

Het dialoogvenster Scan-instellingen (Scan Settings) wordt geopend wanneer u klikt op Opgeven... (Specify...) in het venster Scan/Import. (Scan/Import).

In het dialoogvenster Scan-instellingen (Scan Settings) kunt u geavanceerde instellingen voor scannen opgeven.

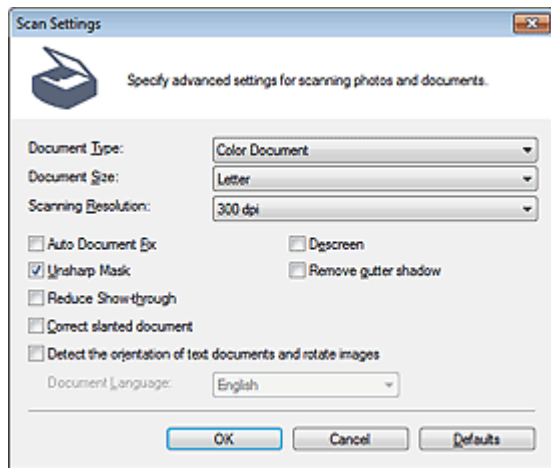

• Documenttype (Document Type)

Selecteer het type document dat u wilt scannen.

Foto's scannen: Kleurenfoto (Color Photo) of Zwart-wit foto (Black and White Photo)

Tekstdocumenten scannen: Kleurendocument (Color Document), Zwart-wit document (Black and White Document) of Tekst (OCR) (Text (OCR))

Tijdschriften scannen: Tijdschrift (kleur) (Magazine (Color))

▶ Belangrijk

- U kunt Tekst (OCR) (Text (OCR)) niet selecteren wanneer het selectievakje Gescande afbeeldingen bij het overbrengen comprimeren (Compress scanned images when transferring) is ingeschakeld op het "Tabblad Algemeen (General)" van het dialoogvenster Voorkeuren (Preferences).

• Documentformaat (Document Size)

Selecteer het formaat van het document dat u wilt scannen.

Wanneer u Aangepast (Custom) selecteert, wordt een dialoogvenster geopend waarin u het documentformaat kunt opgeven. Selecteer een van de Eenheden (Units), voer de Breedte (Width) en Hoogte (Height) in en klik op OK.

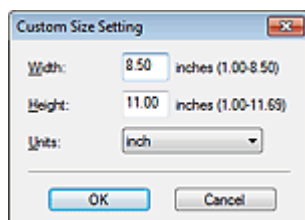

▶ Belangrijk

- Wanneer u Automatisch detecteren (Auto Detect) selecteert, wordt de afbeelding mogelijk niet

gescand op de juiste positie en het juiste formaat. Wijzig het formaat in dat geval in het werkelijke documentformaat (zoals A4 of Letter). Lijn een hoek van het document uit met de hoek bij de pijl (positiemarkering) van de glasplaat.

- U kunt Autom. detecteren (meer documenten) (Auto Detect (Multiple Documents)) of Automatisch detecteren (Auto Detect) niet selecteren wanneer het Documenttype (Document Type) is ingesteld op Tekst (OCR) (Text (OCR)).

• Scanresolutie (Scanning Resolution)

Hier kunt u de resolutie selecteren waarmee documenten moeten worden gescand.

➔ Resolutie

Opmerking

- Wanneer Documenttype (Document Type) is ingesteld op Tekst (OCR) (Text (OCR)), kunt u de volgende scanresoluties opgeven.
300 dpi / 400 dpi

• Automatische fotocorrectie (Auto Photo Fix) / Automatische documentcorrectie (Auto Document Fix)

Het item dat wordt weergegeven, varieert naargelang het Documenttype (Document Type).

• Automatische fotocorrectie (Auto Photo Fix)

Dit wordt weergegeven wanneer Documenttype (Document Type) is ingesteld op Kleurenfoto (Color Photo). Schakel dit selectievakje in om automatisch de opgenomen scène (landschap, nachtsce ne, enzovoort) te analyseren en geschikte correcties toe te passen.

• Automatische documentcorrectie (Auto Document Fix)

Dit wordt weergegeven wanneer Documenttype (Document Type) is ingesteld op Kleurendocument (Color Document), Zwart-wit document (Black and White Document) of Tijdschrift (kleur) (Magazine (Color)). Schakel dit selectievakje in om tekst in een document of tijdschrift scherper te maken en zo de leesbaarheid ervan te verbeteren.

Belangrijk

- Wanneer dit selectievakje is ingeschakeld, kunnen de bestanden alleen worden opgeslagen in de indeling JPEG/Exif of PDF.
- Het scannen duurt mogelijk langer dan gebruikelijk wanneer dit selectievakje is ingeschakeld.
- U kunt dit selectievakje niet inschakelen wanneer het Documenttype (Document Type) is ingesteld op Zwart-wit foto (Black and White Photo) of Tekst (OCR) (Text (OCR)).
- U kunt dit selectievakje niet inschakelen wanneer het selectievakje Gescande afbeeldingen bij het overbrengen comprimeren (Compress scanned images when transferring) is ingeschakeld op het "Tabblad Algemeen (General)" van het dialoogvenster Voorkeuren (Preferences).
- De kleurtint kan afwijken van de bronafbeelding nadat de correcties zijn toegepast. Schakel in dat geval het selectievakje uit en voer de scan uit.

• Moir -reductie (Descreen)

Schakel dit selectievakje in om moir -patronen te reduceren.

Afgedrukte foto's en afbeeldingen worden weergegeven als een verzameling kleine puntjes. Moir  is een verschijnsel waarbij ongelijkmatige gradatie of een streeppatroon zichtbaar is als foto's of afbeeldingen met fijne punten worden gescand. Moir -reductie (Descreen) is de functie waarmee u dit effect kunt verkleinen.

Belangrijk

- U kunt dit selectievakje niet inschakelen wanneer Documenttype (Document Type) is ingesteld op Kleurenfoto (Color Photo), Zwart-wit foto (Black and White Photo) of Tekst (OCR) (Text (OCR)).

Opmerking

- Het scannen neemt meer tijd in beslag als u Moir -reductie (Descreen) inschakelt.

• Beeld verscherpen (Unsharp Mask)

Schakel dit selectievakje in als u de contouren van de onderwerpen wilt benadrukken en het beeld wilt verscherpen.

Belangrijk

- Wanneer Documenttype (Document Type) is ingesteld op Tekst (OCR) (Text (OCR)), kunt u deze instelling niet selecteren.

● **Schaduw van rugmarge verwijderen (Remove gutter shadow)**

Schakel dit selectievakje in om schaduwen tussen pagina's bij het scannen van open boekjes te corrigeren

Belangrijk

- U kunt dit selectievakje niet inschakelen als Automatisch detecteren (Auto Detect), Autom. detecteren (meer documenten) (Auto Detect (Multiple Documents)) of als de Assistent voor samenvoegen voor Documentformaat (Document Size) is geselecteerd.
- U kunt dit selectievakje niet inschakelen wanneer het selectievakje Gescande afbeeldingen bij het overbrengen comprimeren (Compress scanned images when transferring) is ingeschakeld op het "**Tabblad Algemeen (General)**" van het dialoogvenster Voorkeuren (Preferences).
- Wanneer u scant, lijnt u een hoek van het document uit met de hoek bij de pijl (positiemarkering) op de glasplaat.

Opmerking

- Gebruik het tabblad Geavanceerde modus (Advanced Mode) van ScanGear (scannerstuurprogramma) om schaduw van de rugmarge te corrigeren wanneer u documenten scant van een niet-standaardformaat of wanneer aangepaste bijsnijdkaders zijn ingesteld. Raadpleeg "**Schaduwcorrectie van rugmarge (Gutter Shadow Correction)**" voor meer informatie.

● **Doorschijnendheid beperken (Reduce Show-through)**

Schakel dit selectievakje in om tekst in een document scherper te maken of om het doorschijnen van tekst in en te voorkomen.

Belangrijk

- U kunt dit selectievakje niet inschakelen wanneer Documenttype (Document Type) is ingesteld op Kleurenfoto (Color Photo), Zwart-wit foto (Black and White Photo) of Tekst (OCR) (Text (OCR)).

Opmerking

- Schakel dit selectievakje in als het Documenttype (Document Type) een tekstdocument is en als de gescande afbeelding doorschijnend is.

● **Scheve documenten corrigeren (Correct slanted document)**

Schakel dit selectievakje in als u de gescande tekst wilt detecteren en de hoek van het document te corrigeren (binnen -0,1 en -10 graden of +0,1 en +10 graden)

Belangrijk

- U kunt dit selectievakje niet inschakelen wanneer het Documenttype (Document Type) is ingesteld op Kleurenfoto (Color Photo) of Zwart-wit foto (Black and White Photo).
- U kunt dit selectievakje niet inschakelen als de Assistent voor samenvoegen is geselecteerd bij Documentformaat (Document Size).
- De helling van de volgende typen documenten wordt mogelijk niet gecorrigeerd wanneer de tekst niet correct kan worden gedetecteerd.
 - Documenten waarvan de tekstregels een hellingspercentage hebben van meer dan 10 graden of waarvan de regels niet hetzelfde hellingspercentage hebben
 - Documenten met zowel verticale als horizontale tekst
 - Documenten met een zeer groot of zeer klein lettertype
 - Documenten met weinig tekst
 - Documenten met illustraties/afbeeldingen
 - Met de hand geschreven documenten
 - Documenten met zowel verticale als horizontale lijnen (tabellen)

Opmerking

- Het scannen neemt meer tijd in beslag als u Scheve documenten corrigeren (Correct slanted document) inschakelt.

- **Afdrukstand van tekstdocumenten detecteren en afbeeldingen roteren (Detect the orientation of text documents and rotate images)**

Schakel dit selectievakje in om de afdrukstand van het document af te leiden uit de gescande tekst en de gescande afbeelding te roteren in de juiste afdrukstand. Selecteer de taal van het te scannen document bij Documenttaal (Document Language).

Belangrijk

- U kunt dit selectievakje niet inschakelen wanneer het Documenttype (Document Type) is ingesteld op Kleurenfoto (Color Photo) of Zwart-wit foto (Black and White Photo).
- U kunt dit selectievakje niet inschakelen als de Assistent voor samenvoegen is geselecteerd bij Documentformaat (Document Size).
- Afhankelijk van de taal van het document is het mogelijk dat deze functie niet goed werkt. Alleen tekstdocumenten geschreven in een taal die beschikbaar is voor selectie bij Documenttaal (Document Language), worden ondersteund.
- De afdrukstand van de volgende typen documenten wordt mogelijk niet gecorrigeerd wanneer de tekst niet correct kan worden gedetecteerd. Selecteer in dat geval de gescande afbeelding in het venster met miniaturen van het 'Scherm Foto's/documenten (plaat) (Photos/Documents (Platen)) (Venster Scan/Import. (Scan/Import))' en rooteer de afbeelding met de bewerkingshulpmiddelen.
 - Resolutie ligt buiten het bereik van 300 dpi tot 600 dpi
 - Tekengrootte ligt buiten het bereik van 8 punten tot 48 punten
 - Documenten met speciale lettertypen, effecten, cursieve letters of met de hand geschreven tekst
 - Documenten met achtergrondpatronen

Opmerking

- Het scannen duurt langer dan gebruikelijk wanneer u Afdrukstand van tekstdocumenten detecteren en afbeeldingen roteren (Detect the orientation of text documents and rotate images) inschakelt.

- **Documenttaal (Document Language)**

Selecteer de taal van het document dat u wilt scannen.

Belangrijk

- U kunt dit selectievakje niet inschakelen wanneer het Documenttype (Document Type) is ingesteld op Kleurenfoto (Color Photo) of Zwart-wit foto (Black and White Photo).
- U kunt dit selectievakje niet inschakelen als de Assistent voor samenvoegen is geselecteerd bij Documentformaat (Document Size).

- **Standaard (Defaults)**

Standaardinstellingen herstellen.

[Naar boven](#) 

Uitgebreide Handleiding

Uitgebreide Handleiding > Scannen > Scannen met de meegeleverde toepassingssoftware > Schermen van MP Navigator EX > Dialogoovenster Opslaan (Save)

S716

MP Navigator EX

Dialogoovenster Opslaan (Save)

Het dialogoovenster Opslaan (Save) wordt geopend wanneer u klikt op Opslaan (Save) in het venster Scan/Import. (Scan/Import).

In het dialogoovenster Opslaan (Save) kunt u instellingen opgeven voor het opslaan van afbeeldingen op een computer.

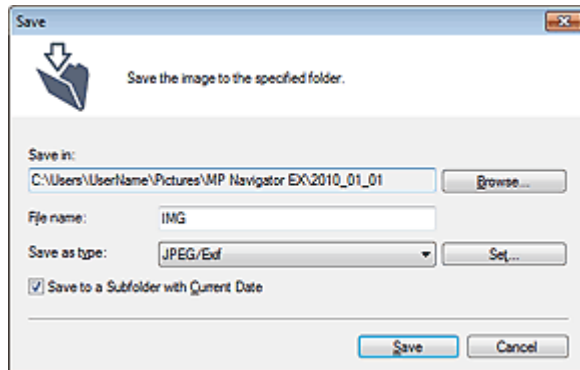

- **Opslaan in (Save in)**

Hiermee wordt de map weergegeven waarin de gescande documenten moeten worden opgeslagen.

Als u de map wilt wijzigen, klikt u op Bladeren... (Browse...) om een andere map op te geven.

De gescande afbeeldingen worden standaard opgeslagen in de volgende mappen.

Windows 7: map MP Navigator EX in de map Mijn afbeeldingen (My Pictures)

Windows Vista: map MP Navigator EX in de map Afbeeldingen (Pictures)

Windows XP: map MP Navigator EX in de map Mijn afbeeldingen (My Pictures)

Belangrijk

- Wanneer u opslaat op een geheugenkaart, moet u schrijven naar de kaartsleuf van het apparaat inschakelen. Zie '[De kaartsleuf instellen als het geheugenkaartstation van de computer](#)' voor meer informatie over het inschakelen van schrijven. Wijs bij een netwerkverbinding de kaartsleuf toe als netwerkstation. Zie '[De kaartsleuf gebruiken via een netwerk](#)' voor meer informatie.

- **Bestandsnaam (File name)**

Voer een bestandsnaam in voor de afbeelding die u wilt opslaan (maximaal 64 tekens). Wanneer u meerdere bestanden opslaat, worden 4 cijfers aan elke bestandsnaam toegevoegd.

- **Type bestanden (Save as type)**

Selecteer een bestandstype om de gescande afbeeldingen op te slaan.

Selecteer JPEG/Exif, TIFF of BMP.

Belangrijk

- Wanneer Documenttype (Document Type) is ingesteld op Tekst (OCR) (Text (OCR)), kunt u geen JPEG/Exif selecteren.
- U kunt JPEG/Exif niet selecteren wanneer Zwart-wit (Black and White) is geselecteerd voor Kleurenmodus (Color Mode) op het tabblad Geavanceerde modus (Advanced Mode) van ScanGear (scannerstuurprogramma).

- **Instellen... (Set...)**

Wanneer Type bestanden (Save as type) is ingesteld op JPEG/Exif

U kunt een compressietype opgeven voor JPEG-bestanden. Selecteer Hoog (lage compressie) (High

(Low Compression)), Standaard (Standard) of Laag (hoge compressie) (Low (High Compression)).

Belangrijk

- Deze instelling is niet beschikbaar als het selectievakje Gescande afbeeldingen bij het overbrengen comprimeren (Compress scanned images when transferring) op het ' [Tabblad Algemeen \(General\)](#) ' in het dialogvenster Voorkeuren (Preferences) geselecteerd is.

- **Opslaan in een submap met huidige datum (Save to a Subfolder with Current Date)**

Hiermee maakt u een submap in de map die is opgegeven in Opslaan in (Save in) met de huidige datum. Sla in deze submap gescande afbeeldingen op. Er wordt een submap met een naam als '2010_01_01' (Jaar_Maand_Dag) gemaakt.

Als dit selectievakje niet is ingeschakeld, worden bestanden rechtstreeks opgeslagen in de map die is opgegeven in Opslaan in (Save in).

[Naar boven](#) 

Uitgebreide Handleiding

Uitgebreide Handleiding > Scannen > Scannen met de meegeleverde toepassingssoftware > Schermen van MP Navigator EX > Dialogvenster Opslaan als PDF-bestand (Save as PDF file)

S717

MP Navigator EX

Dialogvenster Opslaan als PDF-bestand (Save as PDF file)

In het dialogvenster Opslaan als PDF-bestand (Save as PDF file) kunt u geavanceerde instellingen opgeven als u gescande afbeeldingen wilt opslaan als PDF-bestand. U kunt meerdere documenten opslaan als één PDF-bestand of u kunt pagina's toevoegen aan een PDF-bestand dat is gemaakt met MP Navigator EX.

Belangrijk

- U kunt afbeeldingen die gescand zijn met 10501 of meer pixels in verticale en horizontale richting niet opslaan.

Indien geopend via het venster Scan/Import. (Scan/Import)

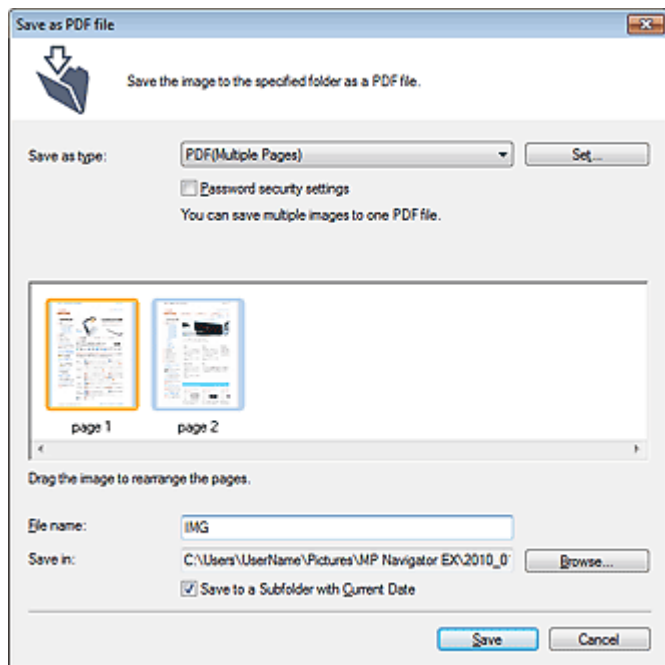

Indien geopend via het venster Toon & gebruik (View & Use)

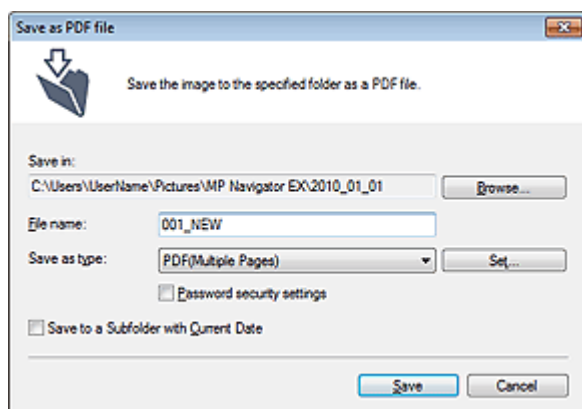

- Type bestanden (Save as type)

Selecteer een PDF-bestandstype om de gescande afbeeldingen op te slaan.

- **PDF**

Sla elk van de geselecteerde afbeeldingen op als afzonderlijk PDF-bestand.

- **PDF (meerdere pagina's) (PDF (Multiple Pages))**

Meerdere afbeeldingen als één PDF-bestand opslaan.

Opmerking

- PDF (meerdere pagina's) (PDF (Multiple Pages)) wordt weergegeven wanneer er meerdere afbeeldingen zijn geselecteerd.

- **PDF (pagina toevoegen) (PDF (Add Page))**

De gescande afbeeldingen toevoegen aan een PDF-bestand. De afbeeldingen worden toegevoegd aan het eind van het PDF-bestand. U kunt de pagina's van het PDF-bestand waaraan de afbeeldingen worden toegevoegd, niet opnieuw rangschikken.

Belangrijk

- Afbeeldingen kunnen alleen worden toegevoegd aan PDF-bestanden die zijn gemaakt met MP Navigator EX. U kunt geen PDF-bestanden opgeven die met andere toepassingen zijn gemaakt. Het is evenmin mogelijk PDF-bestanden op te geven die in andere toepassingen zijn bewerkt.
- Als het venster is geopend via het venster Toon & gebruik (View & Use), kan PDF (pagina toevoegen) (PDF (Add Page)) niet worden geselecteerd.
- Als een met wachtwoord beveiligd PDF-bestand wordt bewerkt, worden de wachtwoorden verwijderd. Stel de wachtwoorden opnieuw in.
➔ [Wachtwoorden voor PDF-bestanden instellen](#)

- **Instellen... (Set...)**

Geef geavanceerde instellingen voor het maken van PDF-bestanden op. Zie ' [Dialogvenster PDF-instellingen \(PDF Settings\)](#) ' voor meer informatie.

- **Instellingen wachtwoordbeveiliging (Password security settings)**

Schakel dit selectievakje in om het dialoogvenster Wachtwoordbeveiliging - Instellingen (Password Security -Settings) te openen, waarin u wachtwoorden kunt instellen voor het openen, bewerken en afdrucken van PDF-bestanden.

➔ [Wachtwoorden voor PDF-bestanden instellen](#)

- **Toevoegen aan (Add to)**

Dit wordt weergegeven wanneer u PDF (pagina toevoegen) (PDF (Add Page)) selecteert bij Type bestanden (Save as type) en het PDF-bestand opgeeft waaraan afbeeldingen worden toegevoegd. Als u het bestand wilt wijzigen, klikt u op Bladeren... (Browse...) om een ander bestand op te geven.

Belangrijk

- Afbeeldingen kunnen alleen worden toegevoegd aan PDF-bestanden die zijn gemaakt met MP Navigator EX. U kunt geen PDF-bestanden opgeven die met andere toepassingen zijn gemaakt. Het is evenmin mogelijk PDF-bestanden op te geven die in andere toepassingen zijn bewerkt.

- **Bestandsnaam (File name)**

Voer een bestandsnaam in voor de afbeelding die u wilt opslaan (maximaal 64 tekens). Wanneer u meerdere bestanden opslaat als aparte PDF-bestanden, worden vier cijfers aan elke bestandsnaam toegevoegd.

- **Opslaan in (Save in)**

Hier wordt de map weergegeven waarin de PDF-bestanden moeten worden opgeslagen. Als u de map wilt wijzigen, klikt u op Bladeren... (Browse...) om een andere map op te geven.

De gescande afbeeldingen worden standaard opgeslagen in de volgende mappen.

Windows 7: map MP Navigator EX in de map Mijn afbeeldingen (My Pictures)

Windows Vista: map MP Navigator EX in de map Afbeeldingen (Pictures)

Windows XP: map MP Navigator EX in de map Mijn afbeeldingen (My Pictures)

- **Opslaan in een submap met huidige datum (Save to a Subfolder with Current Date)**

Hiermee maakt u een submap in de map die is opgegeven in Opslaan in (Save in) met de huidige datum. Sla in deze submap gescande afbeeldingen op. Er wordt een submap met een naam als '2010_01_01' (Jaar_Maand_Dag) gemaakt.

Als dit selectievakje niet is ingeschakeld, worden bestanden rechtstreeks opgeslagen in de map die is opgegeven in Opslaan in (Save in).

[Naar boven](#) ↕

Uitgebreide Handleiding

Uitgebreide Handleiding > Scannen > Scannen met de meegeleverde toepassingssoftware > Schermen van MP Navigator EX > Dialogoogvenster PDF-instellingen (PDF Settings)

S736

MP Navigator EX

Dialogoogvenster PDF-instellingen (PDF Settings)

In het dialogoogvenster PDF-instellingen (PDF Settings) kunt u het PDF-compressietype en andere geavanceerde instellingen voor het maken van PDF-bestanden opgeven.

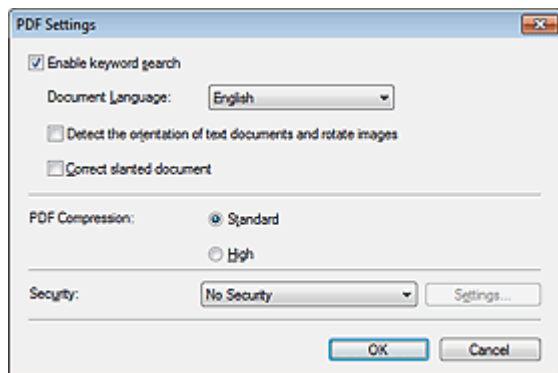

Belangrijk

- Voor afbeeldingen met een resolutie buiten het bereik van 75 dpi tot 600 dpi is alleen de instelling Beveiliging (Security) beschikbaar.

• Zoeken op sleutelwoorden inschakelen (Enable keyword search)

Schakel dit selectievakje in als u tekens in een document wilt converteren naar tekstgegevens. U kunt dan gemakkelijk zoeken op sleutelwoorden.

• Documenttaal (Document Language)

Selecteer de taal van het document dat u wilt scannen.

• Afdrukstand van tekstdocumenten detecteren en afbeeldingen roteren (Detect the orientation of text documents and rotate images)

Schakel dit selectievakje in om de afdrukstand van het document af te leiden uit de gescande tekst en de gescande afbeelding te roteren in de juiste afdrukstand.

Belangrijk

- Afhankelijk van de taal van het document is het mogelijk dat deze functie niet goed werkt. Alleen tekstdocumenten geschreven in een taal die beschikbaar is voor selectie bij Documenttaal (Document Language), worden ondersteund.
- De afdrukstand van de volgende typen documenten wordt mogelijk niet gecorrigeerd wanneer de tekst niet correct kan worden gedetecteerd.
 - Resolutie ligt buiten het bereik van 300 dpi tot 600 dpi
 - Tekengrootte ligt buiten het bereik van 8 punten tot 48 punten
 - Documenten met speciale lettertypen, effecten, cursieve letters of met de hand geschreven tekst
 - Documenten met achtergrondpatronen

• Scheve documenten corrigeren (Correct slanted document)

Schakel dit selectievakje in als u de gescande tekst wilt detecteren en de hoek van het document te corrigeren (binnen -0,1 en -10 graden of +0,1 en +10 graden)

Belangrijk

- De helling van de volgende typen documenten wordt mogelijk niet gecorrigeerd wanneer de tekst niet correct kan worden gedetecteerd.
 - Documenten waarvan de tekstregels een hellingspercentage hebben van meer dan 10 graden of waarvan de regels niet hetzelfde hellingspercentage hebben

- Documenten met zowel verticale als horizontale tekst
- Documenten met een zeer groot of zeer klein lettertype
- Documenten met weinig tekst
- Documenten met illustraties/afbeeldingen
- Met de hand geschreven documenten
- Documenten met zowel verticale als horizontale lijnen (tabellen)

- **PDF-compressie (PDF Compression)**

Selecteer een type compressie voor het opslaan.

- **Standaard (Standard)**

Deze instelling wordt aanbevolen.

- **Hoog (High)**

Hiermee wordt het bestand gecomprimeerd tijdens het opslaan, waardoor u de netwerk-/serverbelasting kunt verminderen.

 **Belangrijk**

- Sterk gecomprimeerde PDF-afbeeldingen kunnen in kwaliteit afnemen als u ze herhaaldelijk met een hoge compressie opslaat.

 **Belangrijk**

- Het compressietype kan niet worden ingesteld wanneer Kleurenmodus (Color Mode) is ingesteld op Zwart-wit (Black and White).
- Het compressietype kan niet worden ingesteld als u scant door PDF op het bedieningspaneel van het apparaat te selecteren.

- **Beveiliging (Security)**

Hiermee kunt u wachtwoorden instellen voor het openen, bewerken en afdrucken van de gemaakte PDF-bestanden.

 **Belangrijk**

- Deze functie is niet beschikbaar als afbeeldingen automatisch worden opgeslagen nadat ze zijn gescand.

 **Opmerking**

- Selecteer Wachtwoordbeveiliging (Password Security) en geef wachtwoorden op in het dialoogvenster Wachtwoordbeveiliging - Instellingen (Password Security -Settings).

➔ [Wachtwoorden voor PDF-bestanden instellen](#)

[Naar boven](#) ↕

Uitgebreide Handleiding

Uitgebreide Handleiding > Scannen > Scannen met de meegeleverde toepassingssoftware > Schermen van MP Navigator EX > Scherm Geheugenkaart (Memory Card) (Venster Scan/Import. (Scan/Import))

S710

MP Navigator EX

Scherm Geheugenkaart (Memory Card) (Venster Scan/Import. (Scan/Import))

Selecteer Scan/Import. (Scan/Import) in het scherm voor de navigatiemodus en klik op Geheugenkaart (Memory Card) of klik op Geheugenkaart (Memory Card) in het venster Scan/Import. (Scan/Import) om het scherm Geheugenkaart (Memory Card) (Scan/Import. (Scan/Import)) te openen.

Open dit venster als u afbeeldingen wilt importeren (inclusief vanaf het bedieningspaneel gescande PDF-bestanden) die op een geheugenkaart zijn opgeslagen.

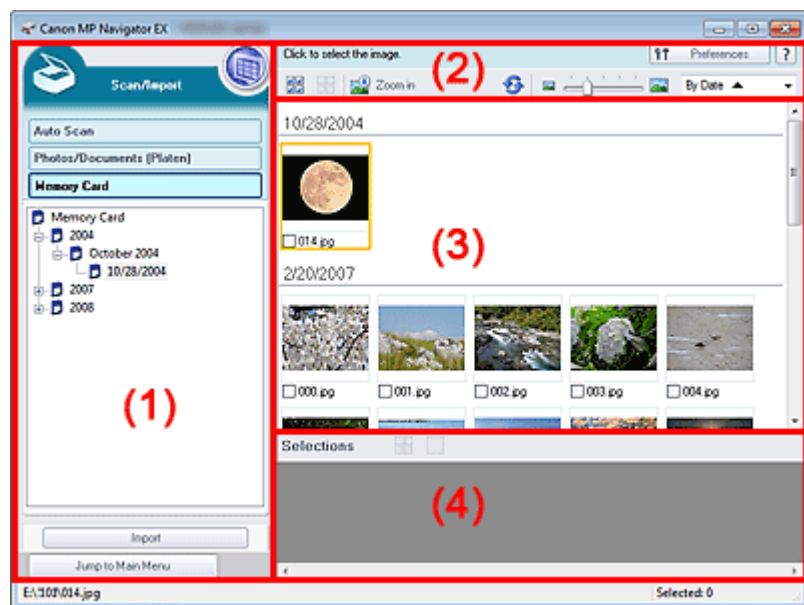

- (1) Knoppen voor instellingen en bewerkingen
- (2) Werkbalk
- (3) Venster met miniaturen
- (4) Gebied met geselecteerde afbeeldingen

Knoppen voor instellingen en bewerkingen

-  **(Toon & gebruik)**
 Klik hierop als u afbeeldingen en PDF-bestanden die op uw computer zijn opgeslagen wilt openen. Het scherm Toon & gebruik (View & Use) wordt geopend.
➔ Venster Toon & gebruik (View & Use)
- **Automatische scan (Auto Scan)**
 Klik hierop als u documenten wilt scannen door automatisch het documenttype te detecteren. Het scherm voor scannen met automatische scan wordt weergegeven.
➔ Scherm Automatische scan (Auto Scan) (venster Scan/Import. (Scan/Import))
- **Foto's/documenten (plaat) (Photos/Documents (Platen))**
 Klik hierop als u foto's, documenten, tijdschriften en andere materialen wilt scannen. Het scherm voor het scannen van foto's en documenten wordt weergegeven.
➔ Scherm Foto's/documenten (plaat) (Photos/Documents (Platen)) (Venster Scan/Import. (Scan/Import))

- **Geheugenkaart (Memory Card)**

Hiermee geeft u mappen met afbeeldingen en PDF-bestanden (gegroepeerd per jaar, maand/jaar en maand/datum/jaar) op een geheugenkaart in een boomstructuur weer. Selecteer een map om de inhoud weer te geven in het miniaturesvenster aan de rechterkant.

De bestandsdatum is de datum waarop de afbeelding is opgenomen of gewijzigd.

- **Importeren (Import)**

De geselecteerde afbeeldingen importeren en deze in het venster Toon & gebruik (View & Use) openen.

➔ [Venster Toon & gebruik \(View & Use\)](#)

- **Naar het hoofdmenu gaan (Jump to Main Menu)**

Naar het hoofdmenu gaan

Werkbalk

- **Voorkeuren (Preferences)**

Het dialoogvenster Voorkeuren (Preferences) wordt geopend. In het dialoogvenster Voorkeuren (Preferences) kunt u geavanceerde instellingen definiëren voor functies in MP Navigator EX.

➔ [Dialoogvenster Voorkeuren \(Preferences\)](#)

-  **(Handleiding)**

Deze handleiding openen.

- **Bewerkingshulpmiddelen**

-  **(Alles selecteren)**

Hiermee selecteert u alle afbeeldingen in het venster met miniatures.

-  **(Alles annuleren)**

Hiermee annuleert u alle selecties in het venster met miniatures.

-  **Inzoomen (Zoom in)**

Hiermee vergroot u de doelaafbeelding (in het oranje kader). U kunt de afbeelding ook vergroten door erop te dubbelklikken. U kunt alle pagina's selecteren wanneer u een PDF-bestand selecteert.

-  **(Vernieuwen)**

Hiermee vernieuwt u de inhoud van het venster met miniatures.

-  **(Weergaveformaat)**

Hiermee wijzigt u het formaat van afbeeldingen in het venster voor miniatures.

-  **(Sorteren op)**

Hiermee sorteert u de afbeeldingen in het venster met miniatures op datum (oplopend of aflopend).

Venster met miniatures

- **Venster met miniatures**

Afbeeldingen die op de geheugenkaart zijn opgeslagen, worden per jaar of per maand/jaar weergegeven.

Wanneer u het selectievakje van een afbeelding inschakelt, wordt de afbeelding weergegeven in het gebied met geselecteerde afbeeldingen.

Gebied met geselecteerde afbeeldingen

-  **(Alles annuleren)**

Hiermee maakt u de selectie ongedaan van alle afbeeldingen in het gebied met geselecteerde afbeeldingen.

-  **(Selectie annuleren)**

Hiermee maakt u de selectie ongedaan van de doelfbeelding (in het oranje kader) in het gebied met geselecteerde afbeeldingen.

- **Gebied met geselecteerde afbeeldingen**

Hier worden de afbeeldingen weergegeven die in het venster met miniatures zijn geselecteerd.

Verwant onderwerp

► [Afbeeldingen importeren die zijn opgeslagen op een geheugenkaart](#)

[Naar boven](#) ↑

Uitgebreide Handleiding

Uitgebreide Handleiding > Scannen > Scannen met de meegeleverde toepassingssoftware > Schermen van MP Navigator EX > Venster Toon & gebruik (View & Use)

S711

MP Navigator EX

Venster Toon & gebruik (View & Use)

Selecteer Toon & gebruik (View & Use) in het scherm voor de navigatiemodus en klik op Mijn vak (Gesc./ Geïmp. Afbeeldingen) (My Box (Scanned/Imported Images)), Map opgeven (Specify Folder) of Recent opgesl. afbeeldingen (Recently Saved Images) om het venster Toon & gebruik (View & Use) te openen.

Open dit venster om gescande afbeeldingen of op een computer opgeslagen afbeeldingen weer te geven of te gebruiken.

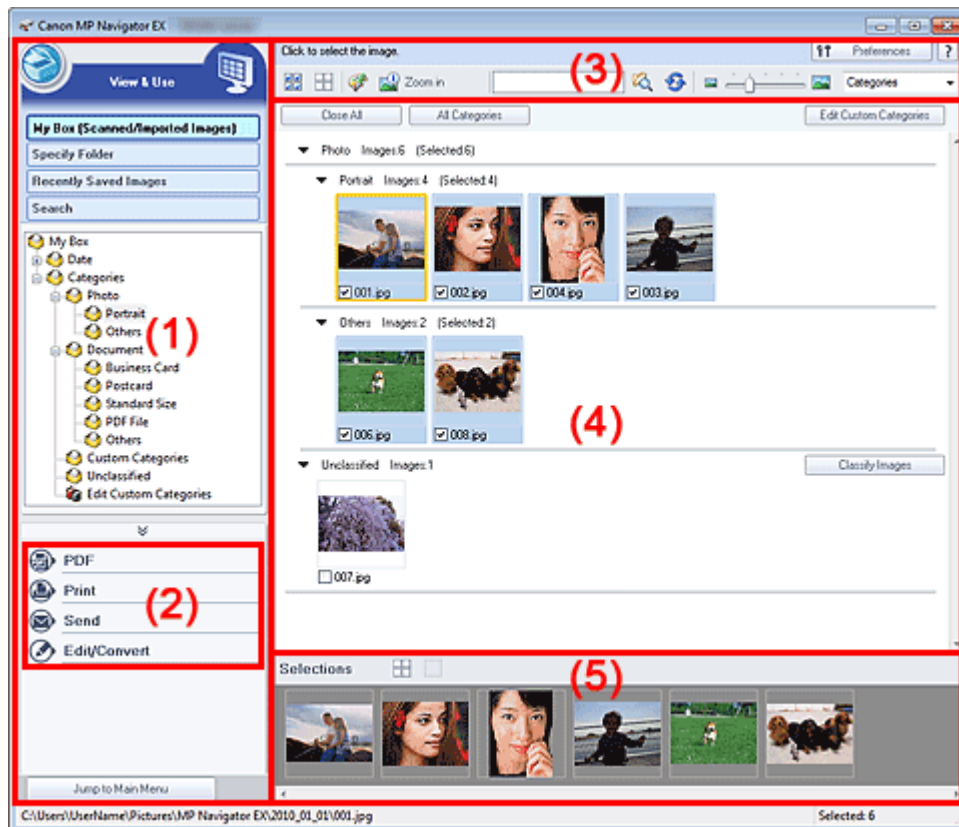

- (1) Items voor weergave-instellingen
- (2) Knoppen voor afbeeldingsverwerking
- (3) Werkbalk
- (4) Venster met miniatures
- (5) Gebied met geselecteerde afbeeldingen

Belangrijk

- Alleen PDF-bestanden die zijn gemaakt met MP Navigator EX worden weergegeven. U kunt geen PDF-bestanden weergeven die met andere toepassingen zijn gemaakt. Het is evenmin mogelijk PDF-bestanden weer te geven die in andere toepassingen zijn bewerkt.

Items voor weergave-instellingen

-  Scan/Import. (Scan/Import)

Klik hierop als u foto's, documenten, tijdschriften en andere materialen wilt scannen. Het venster Scan/Import. (Scan/Import) wordt geopend.

➔ [Scherm Foto's/documenten \(plaat\) \(Photos/Documents \(Platen\)\) \(Venster Scan/Import. \(Scan/Import\)\)](#)

- **Mijn vak (gesc./geïmp. afb.) (My Box (Scanned/Imported Images))**

Hiermee geeft u de mappen met afbeeldingen (gerangschikt op jaar, maand/jaar en dag/maand/jaar) in Mijn vak weer in een mapstructuur. Selecteer een map om de inhoud weer te geven in het miniaturesvenster aan de rechterkant.

De datum van de afbeelding is de datum waarop deze is gescand, opgenomen of bijgewerkt.

- **Map opgeven (Specify Folder)**

Geeft alle vaste schijven en mappen in een mapstructuur weer. Selecteer een map om de afbeeldingen weer te geven in het venster met miniatures rechts op het scherm.

Als u een map selecteert en aanklikt, wordt de mapnaam gemarkeerd en kunt u deze wijzigen.

- **Recent opgesl. afbeeldingen (Recently Saved Images)**

Gescande/geïmporteerde afbeeldingen' en afbeeldingen die zijn 'toegevoegd aan e-mail' of 'verzonden naar toepassing', worden in een mapstructuur weergegeven, gesorteerd op datum.

Gescande/geïmporteerde afbeeldingen (Scanned/Imported Images), Vanaf scanner (From Scanner) en Vanaf geheugenkaart (From Memory Card) worden apart weergegeven. Selecteer een maand/dag/jaar-map om de afbeeldingen op datum weer te geven in het venster met miniatures rechts.

De datum van de afbeelding is de datum waarop deze is gescand of verzonden.

Klik op Geschiedenis wissen (Clear History) om alle gegevens (datummappen en afbeeldingen) die in Recent opgesl. afbeeldingen (Recently Saved Images) worden weergegeven, te wissen.

Opmerking

- De afbeeldingsbestanden zelf worden niet verwijderd.

- **Zoeken (Search)**

De geavanceerde zoekopties worden geopend.

➔ [Afbeeldingen zoeken](#)

- **Naar het hoofdmenu gaan (Jump to Main Menu)**

Naar het hoofdmenu gaan

Belangrijk

- Naar het hoofdmenu gaan (Jump to Main Menu) wordt niet weergegeven als het venster rechtstreeks vanuit Solution Menu EX wordt geopend.

Knoppen voor afbeeldingsverwerking

- **Knoppen voor afbeeldingsverwerking**

Hier kunt u opgeven wat er moet gebeuren met de geselecteerde afbeeldingen. Zie de onderstaande onderwerpen voor meer informatie over elke knop.

➔ [PDF-bestanden maken/bewerken](#)

➔ [Documenten afdrukken](#)

➔ [Foto's afdrukken](#)

➔ [Via e-mail verzenden](#)

➔ [Bestanden bewerken](#)

Opmerking

- De knoppen in het gebied met knoppen voor afbeeldingsverwerking worden weergegeven wanneer de bijbehorende toepassingen zijn geïnstalleerd.

Werkbalk

- **Voorkeuren (Preferences)**

Het dialoogvenster Voorkeuren (Preferences) wordt geopend. In het dialoogvenster Voorkeuren (Preferences) kunt u geavanceerde instellingen definiëren voor functies in MP Navigator EX.

➔ **Dialogvenster Voorkeuren (Preferences)**

•  **(Handleiding)**

Deze handleiding openen.

• **Bewerkingshulpmiddelen**

•  **(Alles selecteren)**

Hiermee selecteert u alle afbeeldingen in het venster met miniaturen.

•  **(Alles annuleren)**

Hiermee annuleert u alle selecties in het venster met miniaturen.

•  **(Afbeeldingen corrigeren/verbeteren)**

Hiermee kunt u de doelaafbeelding corrigeren (in het oranje kader) Klik op deze knop om het dialogvenster Afbeeldingen corrigeren/verbeteren (Correct/Enhance Images) te openen waarin u afbeeldingen kunt corrigeren/verbeteren en de helderheid, het contrast, enzovoort kunt aanpassen.

➔ **Venster Afbeeldingen corrigeren/verbeteren (Correct/Enhance Images)**

 **Belangrijk**

- Het corrigeren/verbeteren van afbeeldingen kan niet worden toegepast op PDF-bestanden of zwart-wit binaire bestanden.

•  **Inzoomen (Zoom in)**

Hiermee vergroot u de doelaafbeelding (in het oranje kader). U kunt de afbeelding ook vergroten door erop te dubbelklikken. U kunt alle pagina's selecteren wanneer u een PDF-bestand selecteert.

U kunt ook bestandsinformatie selecteren zoals de bestandsnaam, datum, grootte en beveiligingsinstellingen. Voor PDF-bestanden waarvoor een Wachtwoord voor openen document (Document Open Password) is ingesteld, wordt een vergrendelingspictogram weergegeven.

➔ **PDF-bestanden die met een wachtwoord zijn beveiligd openen of bewerken**

•  **(Zoeken)**

Voer een woord of een aantal woorden in uit de bestandsnaam, de Exif-informatie of de PDF-

tekst van de afbeelding waar u naar op zoek bent en klik op  (Zoeken). Voor Exif-informatie wordt de tekst in Gemaakt door (Maker), Model, Beschrijving (Description) en Opmerking gebruiker (User Comment) doorzocht.

 **Opmerking**

- U kunt afbeeldingen zoeken in Mijn vak (gesc./geïmp. afb.) (My Box (Scanned/Imported Images)), Recent opgesl. afbeeldingen (Recently Saved Images) of een geselecteerde map en de submappen daarvan.

•  **(Vernieuwen)**

Hiermee vernieuwt u de inhoud van het venster met miniaturen.

•  **(Weergaveformaat)**

Hiermee wijzigt u het formaat van afbeeldingen in het venster voor miniaturen.

• **(Sorteren op)**

Hiermee sorteert u de afbeeldingen in het venster voor miniaturen op categorie, datum (oplopend of aflopend) of naam (oplopend of aflopend).

Afbeeldingen kunnen alleen op categorie worden gesorteerd als Mijn vak (gesc./geïmp. afb.) (My Box (Scanned/Imported Images)) of Map opgeven (Specify Folder) wordt weergegeven.

Venster met miniaturen

- **Venster met miniaturen**

Gescande afbeeldingen worden weergegeven.

Wanneer u het selectievakje van een afbeelding inschakelt, wordt de afbeelding weergegeven in het gebied met geselecteerde afbeeldingen.

Als u een afbeelding selecteert en de bestandsnaam aanklikt, wordt deze gemarkeerd en kunt u de naam wijzigen.

U kunt een afbeelding verslepen om de volgende bewerkingen uit te voeren.

- Verplaatsen tussen categorieën binnen het venster met miniaturen
- Verplaatsen naar een categoriemap die wordt weergegeven in Mijn vak (gesc./geïmp. afb.) (My Box (Scanned/Imported Images))
- Kopiëren naar een map die wordt weergegeven in Map opgeven (Specify Folder)

Belangrijk

- U kunt de extensie (.jpg, .pdf en dergelijke) niet wijzigen als u een bestandsnaam wijzigt.
- U kunt afbeeldingen niet verplaatsen of kopiëren naar de datummappen die worden weergegeven in de mapstructuur in Mijn vak (gesc./geïmp. afb.) (My Box (Scanned/Imported Images)) of Recent opgesl. afbeeldingen (Recently Saved Images).

Opmerking

- Voor PDF-bestanden waarvoor een Wachtwoord voor openen document (Document Open Password) is ingesteld, wordt een vergrendelingspictogram weergegeven.
- Miniaturen kunnen worden weergegeven als '?' in de volgende gevallen.
 - U opent niet-ondersteunde afbeeldingen
 - Het bestandsformaat is te groot en er is onvoldoende geheugen beschikbaar om de afbeelding weer te geven
 - Het bestand is beschadigd

Wanneer afbeeldingen worden gesorteerd op Categorieën (Categories)

Gescande afbeeldingen worden per categorie weergegeven.

Opmerking

- Sommige afbeeldingen worden mogelijk niet juist gedetecteerd en daardoor niet in de juiste categorieën geassocieerd. In dat geval versleept u de afbeelding van de ene naar de andere categorie.

- **Categoriernaam afbeeldingen: N (Geselecteerd: N)**

▼ Photo Images:3 (Selected:1)

▼ Portrait Images:2 (Selected:1)



- **Categoriernaam**

U beschikt over de volgende categorieën.

Foto's: Portret (Portrait), Overig (Others)

Documenten: Visitekaartje (Business Card), Briefkaart (Postcard), Standaardformaat (Standard Size), PDF-bestand (PDF File) en Overig (Others)

Aangepaste categorieën: hiermee geeft u uw aangepaste categorieën weer.

Niet-geassocieerd: hiermee geeft u afbeeldingen weer die niet zijn geassocieerd.

- **Afbeeldingen:N (Images: N)**

Het aantal afbeeldingen dat in die categorie is geassocieerd wordt weergegeven.

- **(Geselecteerd:n) ((Selected: n))**

Het aantal afbeeldingen waarvan het selectievakje is ingeschakeld wordt weergegeven.

Opmerking

- Dit gedeelte wordt alleen weergegeven als een of meer afbeeldingen zijn geselecteerd.

- **Alles sluiten (Close All) / Alles openen (Open All)**

U kunt alle afbeeldingen in de weergegeven categorieën verbergen of weergeven. Deze knop wordt alleen weergegeven als Mijn vak (gesc./geïmp. afb.) (My Box (Scanned/Imported Images)) of Map opgeven (Specify Folder) wordt weergegeven.

- **Alles sluiten (Close All)**

Hiermee verbergt u alle afbeeldingen.

- **Alles openen (Open All)**

Hiermee geeft u alle afbeeldingen weer.

Opmerking

- Direct nadat u het venster Toon & gebruik (View & Use) hebt geopend of afbeeldingen hebt gesorteerd, worden alle afbeeldingen weergegeven en wordt Alles sluiten (Close All) weergegeven.
- Als u op Alles sluiten (Close All) klikt, verandert de knop in Alles openen (Open All).

- **Alle categorieën (All Categories) / Spec. categorieën (Specific Categories)**

U kunt alle categorieën of alleen categorieën met afbeeldingen weergeven. Deze knop wordt alleen weergegeven als Mijn vak (gesc./geïmp. afb.) (My Box (Scanned/Imported Images)) of Map opgeven (Specify Folder) wordt weergegeven.

- **Alle categorieën (All Categories)**

Hiermee worden alle categorieën en afbeeldingen weergegeven.

- **Spec. categorieën (Specific Categories)**

Hiermee worden categorieën met afbeeldingen en de afbeeldingen in deze categorieën weergegeven. Er worden meer afbeeldingen weergegeven in het venster met miniaturen. Hierdoor kunt u afbeeldingen eenvoudiger vinden en verplaatsen.

Opmerking

- Direct nadat u het venster Toon & gebruik (View & Use) hebt geopend, worden alle categorieën die afbeeldingen bevatten, samen met de afbeeldingen weergegeven, en wordt Alle categorieën (All Categories) weergegeven.
- Klik op Alle categorieën (All Categories) om te schakelen naar Spec. categorieën (Specific Categories).

- **Aangepaste categorieën bewerken (Edit Custom Categories)**

Als Mijn vak (Gesc./Geïmp. Afbeeldingen) (My Box (Scanned/Imported Images)) of Map opgeven (Specify Folder) wordt weergegeven, wordt het dialoogvenster Aangepaste categorieën bewerken (Edit Custom Categories) geopend.

In het dialoogvenster Aangepaste categorieën bewerken (Edit Custom Categories) kunt u categorieën toevoegen of verwijderen die worden weergegeven in Aangepaste categorieën (Custom Categories).

Zie '[Afbeeldingen classificeren in categorieën](#)' voor meer informatie.

- **Afbeeldingen classificeren (Classify Images)**

Afbeeldingen die vanaf vaste schijven of geheugenkaarten zijn geïmporteerd, worden weergegeven bij Niet-geclassificeerd (Unclassified). Klik op Afbeeldingen classificeren (Classify Images) om ze automatisch in te delen.

Deze knop wordt alleen weergegeven als Mijn vak (gesc./geïmp. afb.) (My Box (Scanned/Imported Images)) of Map opgeven (Specify Folder) wordt weergegeven.

Opmerking

- Het classificeren kan even duren als er veel afbeeldingen geclassificeerd moeten worden.

Gebied met geselecteerde afbeeldingen

-  (Alles annuleren)

Hiermee maakt u de selectie ongedaan van alle afbeeldingen in het gebied met geselecteerde afbeeldingen.

-  **(Selectie annuleren)**

Hiermee maakt u de selectie ongedaan van de doelaafbeelding (in het oranje kader) in het gebied met geselecteerde afbeeldingen.

- **Gebied met geselecteerde afbeeldingen**

Hier worden de afbeeldingen weergegeven die in het venster met miniatures zijn geselecteerd.

Verwant onderwerp

- ▶ [Afbeeldingen openen die op een computer zijn opgeslagen](#)

[Naar boven](#) ↕

Uitgebreide Handleiding

Uitgebreide Handleiding > Scannen > Scannen met de meegeleverde toepassingssoftware > Schermen van MP Navigator EX > Venster PDF-bestand maken/bewerken (Create/Edit PDF file)

S715

MP Navigator EX

Venster PDF-bestand maken/bewerken (Create/Edit PDF file)

Klik op PDF in het scherm Toon & gebruik (View & Use) en klik op PDF-bestand maken/bewerken (Create/Edit PDF file) in de lijst om het dialoogvenster PDF-bestand maken/bewerken (Create/Edit PDF file) te openen.

In het dialoogvenster PDF-bestand maken/bewerken (Create/Edit PDF file) kunt u pagina's toevoegen of verwijderen en de volgorde wijzigen van pagina's in PDF-bestanden die zijn gemaakt met MP Navigator EX.

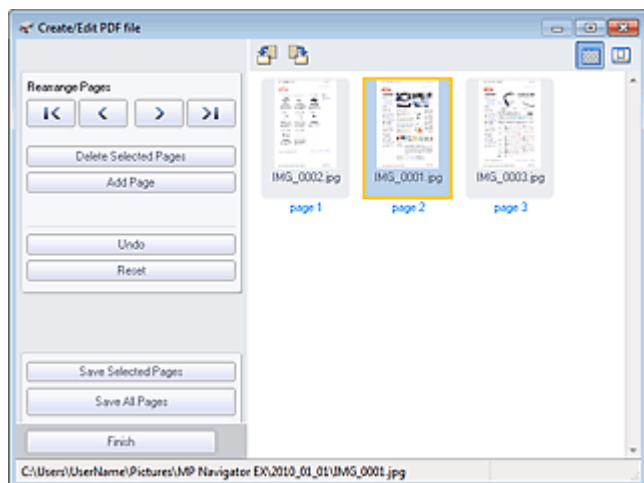

Belangrijk

- U kunt afbeeldingen die gescand zijn met 10501 of meer pixels in verticale en horizontale richting niet opslaan.
- Als een met wachtwoord beveiligd PDF-bestand wordt bewerkt, worden de wachtwoorden verwijderd. Stel de wachtwoorden opnieuw in.
➔ [Wachtwoorden voor PDF-bestanden instellen](#)
- U kunt maximaal 99 pagina's tegelijk maken of bewerken met MP Navigator EX.

• Pagina's opnieuw schikken (Rearrange Pages)

U kunt de geselecteerde afbeelding (in een oranje kader) verplaatsen.



- Hiermee verplaatst u de geselecteerde afbeelding naar het begin.



- Hiermee verplaatst u de geselecteerde afbeelding één pagina omhoog.



- Hiermee verplaatst u de geselecteerde afbeelding één pagina omlaag.



- Hiermee verplaatst u de geselecteerde afbeelding naar het einde.

Opmerking

- U kunt de afbeelding ook slepen om de volgorde te wijzigen.

- **Geselecteerde pagina's verwijderen (Delete Selected Pages)**

Hiermee verwijdert u de geselecteerde afbeelding.

- **Pagina toevoegen (Add Page)**

Hiermee kunt u een bestaand PDF-bestand selecteren en toevoegen.

Opmerking

- Als u een met wachtwoord beveiligd PDF-bestand wilt toevoegen, hebt u het wachtwoord nodig.

- **Ongedaan maken (Undo)**

Hiermee annuleert u de laatste wijziging.

- **Herstellen (Reset)**

Hiermee annuleert u alle aangebrachte wijzigingen.

- **Geselecteerde pagina's opslaan (Save Selected Pages)**

Opent het dialoogvenster Opslaan als PDF-bestand (Save as PDF file). Geef de gewenste instellingen op. Alleen de geselecteerde pagina wordt opgeslagen.

Opmerking

- Wanneer er meerdere pagina's zijn geselecteerd, wordt een PDF-bestand met meerdere pagina's gemaakt.
- Zie '[Dialoogvenster Opslaan als PDF-bestand \(Save as PDF file\)](#)' voor meer informatie over het dialoogvenster Opslaan als PDF-bestand (Save as PDF file).

- **Alle pagina's opslaan (Save All Pages)**

Opent het dialoogvenster Opslaan als PDF-bestand (Save as PDF file). De instellingen voor opslaan opgeven en alle pagina's in de lijst opslaan als één PDF-bestand of alle pagina's opslaan als aparte PDF-bestanden.

Opmerking

- Zie '[Dialoogvenster Opslaan als PDF-bestand \(Save as PDF file\)](#)' voor meer informatie over het dialoogvenster Opslaan als PDF-bestand (Save as PDF file).

- **Voltooien (Finish)**

Hiermee sluit u het dialoogvenster PDF-bestand maken/bewerken (Create/Edit PDF file).

- **Werkbalk**

-  **(Linksom roteren)**

De pagina wordt 90 graden tegen de klok in gedraaid.

-  **(Rechtsom roteren)**





De pagina wordt 90 graden met de klok mee gedraaid.

-  **(Voorbeeldmodus)**

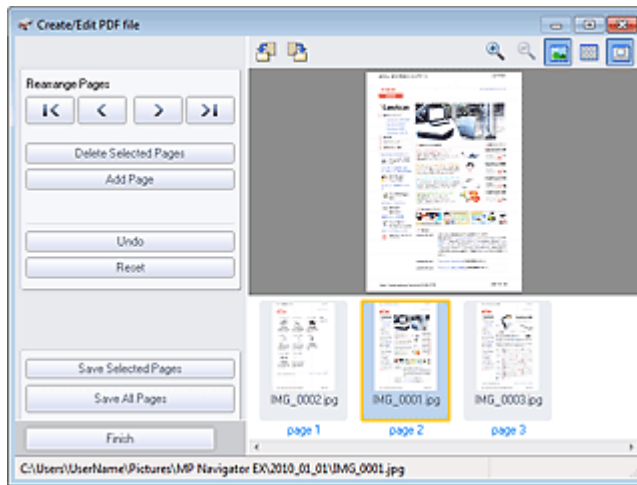
Hiermee schakelt u over op de voorbeeldmodus.

De geselecteerde pagina wordt weergegeven in het voorbeeldgebied.



-  **(Vergroten)**
De afbeelding in het voorbeeldgebied wordt vergroot.
-  **(Verkleinen)**
De afbeelding in het voorbeeldgebied wordt verkleind.
-  **(Volledig scherm)**
Hiermee geeft u de hele afbeelding weer.
-  **(Miniatuurmodus)**
Hiermee schakelt u over op de miniatuurmodus. De pagina's worden weergegeven in de miniatuurweergave.

[Naar boven ↕](#)

Uitgebreide Handleiding

Uitgebreide Handleiding > Scannen > Scannen met de meegeleverde toepassingssoftware > Schermen van MP Navigator EX > Dialogvenster Document afdrukken

S718

MP Navigator EX

Dialogvenster Document afdrukken

Klik op Afdrukken (Print) in het venster Toon & gebruik (View & Use) en klik vervolgens op Document afdrukken (Print Document) in de lijst om het dialogvenster Document afdrukken te openen.

In het dialogvenster Document afdrukken kunt u geavanceerde instellingen opgeven voor het afdrukken van meerdere gescande afbeeldingen tegelijk.

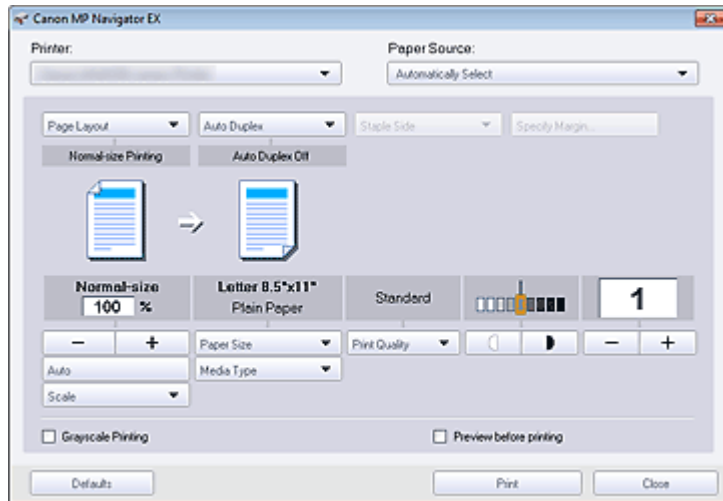

- **Printer**
Selecteer de printer die u wilt gebruiken.
- **Papierbron (Paper Source)**
Selecteer de papierbron.
- **Pagina-indeling (Page Layout)**
Selecteer een afdruktype.
 - **Afdrukken op normaal formaat (Normal-size Printing)**
Er wordt één afbeelding per vel afgedrukt.
 - **Afdrukken op schaal (Scaled Printing)**
U kunt afbeeldingen afdrukken op de geselecteerde schaal (vergroot of verkleind).
 - **Passend op papierformaat (Fit-to-Page Printing)**
De afbeelding wordt aangepast aan het papierformaat (vergroot of verkleind).
 - **Afdrukken zonder marges (Borderless Printing)**
De afbeelding wordt afgedrukt op een volledig vel papier, zonder marges.
 - **Pagina-ind. afdr. (2 op 1) (Page Layout Printing (2 on 1))**
Twee pagina's indelen en op een vel papier afdrukken.
 - **Pagina-ind. afdr. (4 op 1) (Page Layout Printing (4 on 1))**
Vier pagina's indelen en op een vel papier afdrukken.
- **Automatisch dubbelzijdig (Auto Duplex)**
Automatisch afdrukken op beide zijden van een vel papier.

Opmerking

- Automatisch dubbelzijdig (Auto Duplex) wordt weergegeven wanneer Pagina-indeling (Page Layout) is ingesteld op Afdrukken op normaal formaat (Normal-size Printing) of Afdrukken op schaal (Scaled Printing), en is beschikbaar wanneer Mediumtype (Media Type) is ingesteld op Normaal papier (Plain Paper).

- **Zijkant nieten (Staple Side)**

Selecteer een nietmarge in de lijst.

Opmerking

- Zijkant nieten (Staple Side) is beschikbaar als Automatisch dubbelzijdig aan (Auto Duplex On) is ingesteld.

- **Marge instellen... (Specify Margin...)**

Geef de breedte van de marge op (0 mm tot 30 mm / 0 inch tot 1,18 inch).

Opmerking

- Marge instellen... (Specify Margin...) is beschikbaar als Automatisch dubbelzijdig aan (Auto Duplex On) is ingesteld.
- Een pagina past mogelijk niet op één pagina past door de instelling Marge instellen... (Specify Margin...). In dit geval wordt het document verkleind afgedrukt.

- **Vergroten/verkleinen**

Afbeeldingen bij het afdrukken vergroten of verkleinen.

-  (Vergroten/verkleinen)

Een vergrote of verkleinde afbeelding afdrukken door een schaal op te geven in stappen van 1%.

- **Auto**

Schaal wordt automatisch aangepast op basis van de gedetecteerde papierbreedte en het geselecteerde papierformaat. De afbeelding kan 90 graden gedraaid worden afgedrukt, afhankelijk van het formaat.

- **Schaal (Scale)**

Selecteer een factor in de lijst.

Belangrijk

- Bij normaal formaat (100%) is het mogelijk dat bepaalde afbeeldingen klein worden afgedrukt of dat sommige stukken zijn afgekapt. Selecteer in dit geval Auto om het formaat van de afdruk in verhouding te brengen met het papierformaat.

- **Papierformaat (Paper Size)**

Selecteer het formaat van het papier waarop u afdrukt. Stel het formaat in op het formaat van het papier dat in de printer is geladen.

Opmerking

- De mogelijke papierformaten hangen af van de geselecteerde printer.

- **Mediumtype (Media Type)**

Selecteer het type papier waarop u afdrukt. De geboden afdrukkwaliteit kan afhankelijk zijn van het ingestelde papiertype.

Opmerking

- De mogelijke papiersoorten zijn afhankelijk van de geselecteerde printer.



- **Afdrukkwaliteit (Print Quality)**

Selecteer de afdrukkwaliteit.

- **Dichtheid**

Klik op  (dichtheidsaanpassing) om de afdrukdichtheid te selecteren.

- **Aantal**

Klik op   (kopieerinstelling) om het aantal exemplaren te selecteren dat moet worden afgedrukt.

- **Afdrukken in grijstinten (Grayscale Printing)**

Schakel dit selectievakje in wanneer u het document in zwart-wit wilt afdrukken.

- **Afdrukvoorbeeld (Preview before printing)**

Schakel dit selectievakje in om voorafgaand aan het afdrukken het resultaat weer te geven.

- **Standaard (Defaults)**

Standaardinstellingen herstellen.

- **Afdrukken (Print)**

Afdrukken starten met de opgegeven instellingen.



Opmerking

- Als u wilt annuleren tijdens het spoolen, klikt u op Annuleren (Cancel). Als u het afdrukken wilt annuleren, klikt u op Afdrukken annuleren (Cancel Printing) in het bevestigingsvenster voor de printerstatus. Als u het bevestigingsvenster voor de printerstatus wilt openen, klikt u op het printerpictogram op de taakbalk.
-

- **Sluiten (Close)**

Sluit het dialoogvenster Document afdrukken.

[Naar boven](#) 

Uitgebreide Handleiding

Uitgebreide Handleiding > Scannen > Scannen met de meegeleverde toepassingssoftware > Schermen van MP Navigator EX > Dialogvenster Foto afdrukken (Print Photo)

S729

MP Navigator EX

Dialogvenster Foto afdrukken (Print Photo)

Klik op Afdrukken (Print) in het venster Toon & gebruik (View & Use) en klik op Foto afdrukken (Print Photo) in de lijst om het dialogvenster Foto afdrukken (Print Photo) te openen.

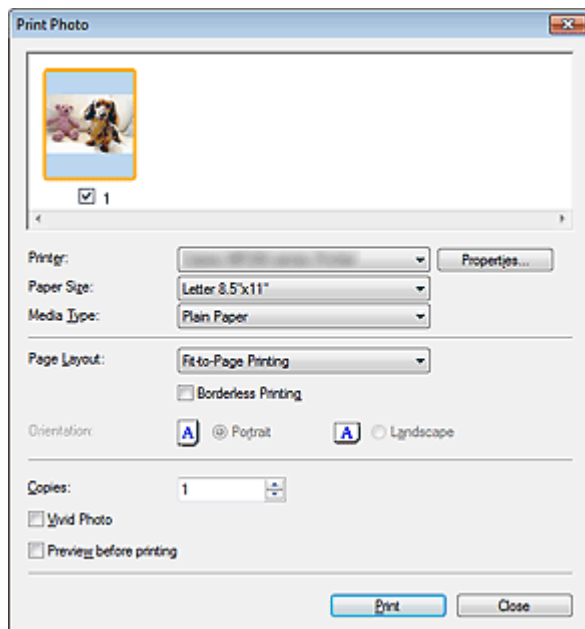

Belangrijk

- Het dialogvenster Foto afdrukken (Print Photo) wordt niet geopend als Easy-PhotoPrint EX is geïnstalleerd. In dat geval wordt Easy-PhotoPrint EX gestart.
- PDF-bestanden kunnen niet worden afgedrukt.

Opmerking

- Dubbelklik op een afbeelding om deze weer te geven in een ander venster.

• Printer

Selecteer de printer die u wilt gebruiken.

• Eigenschappen... (Properties...)

Hiermee geeft u het scherm met geavanceerde printerinstellingen weer.

• Papierformaat (Paper Size)

Selecteer het formaat van het papier waarop u afdrukt. Stel het formaat in op het formaat van het papier dat in de printer is geladen.

• Mediumtype (Media Type)

Selecteer het type papier waarop u afdrukt. De geboden afdrukkwaliteit kan afhankelijk zijn van het ingestelde papiertype.

• Pagina-indeling (Page Layout)

Selecteer een afdruktype.

- **Afdrukken op normaal formaat (Normal-size Printing)**

Er wordt één afbeelding per vel afgedrukt.

- **Passend op papierformaat (Fit-to-Page Printing)**

De afbeelding wordt aangepast aan het papierformaat (vergroot of verkleind).

- **Afdrukken zonder marges (Borderless Printing)**

Schakel dit selectievakje in om de afbeelding af te drukken op een gehele pagina, zonder marges.

Belangrijk

- De instelling Pagina-indeling (Page Layout) wordt uitgeschakeld als u Afdrukken zonder marges (Borderless Printing) selecteert.
- Deze instelling is alleen beschikbaar voor printers die afdrukken zonder marges ondersteunen.

- **Afdrukstand (Orientation)**

Geef de afdrukstand op.

Belangrijk

- Deze instelling is alleen beschikbaar wanneer Pagina-indeling (Page Layout) is ingesteld op Afdrukken op normaal formaat (Normal-size Printing). Bij andere instellingen wordt de afbeelding automatisch geroteerd zodat deze goed op het papier past.

- **Aantal (Copies)**

Geef het aantal af te drukken exemplaren op.

- **Vivid Photo**

Schakel dit selectievakje in om de afbeelding af te drukken met levendige kleuren.

- **Afdrukvoorbeeld (Preview before printing)**

Schakel dit selectievakje in om voorafgaand aan het afdrukken het resultaat weer te geven.

- **Afdrukken (Print)**

Start met afdrukken.

Opmerking

- Alleen de afbeeldingen waarbij het selectievakje in het venster met miniatures is ingeschakeld, worden afgedrukt.

- **Sluiten (Close)**

Hiermee sluit u het dialogovenster zonder de foto af te drukken.

[Naar boven](#) 

Uitgebreide Handleiding

Uitgebreide Handleiding > Scannen > Scannen met de meegeleverde toepassingssoftware > Schermen van MP Navigator EX > Dialogvenster Via e-mail verzenden (Send via E-mail)

S719

MP Navigator EX

Dialogvenster Via e-mail verzenden (Send via E-mail)

Klik op Verzenden (Send) in het venster Toon & gebruik (View & Use) en klik op Toevoegen aan e-mail (Attach to E-mail) in de lijst om het dialogvenster Via e-mail verzenden (Send via E-mail) te openen.

In het dialogvenster Via e-mail verzenden (Send via E-mail) kunt u geavanceerde instellingen opgeven voor het bijvoegen van afbeeldingen aan e-mailberichten.

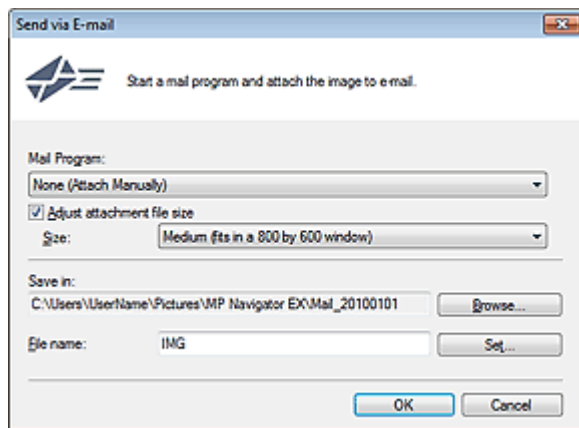

Belangrijk

- MP Navigator EX is compatibel met de volgende e-mailprogramma's:
 - Microsoft Outlook
 - Windows Mail (Windows Vista)
 - Outlook Express (Windows XP)

(Als een e-mailprogramma niet naar behoren functioneert, controleert u of de MAPI-instelling van het mailprogramma is ingeschakeld. Raadpleeg de handleiding van het e-mailprogramma voor meer informatie.)

Opmerking

- U kunt alleen PDF- en JPEG-bestanden bij e-mails voegen.

• E-mailprogramma (Mail Program)

Het e-mailprogramma dat is ingesteld op het tabblad Algemeen (General) van het dialogvenster Voorkeuren (Preferences) wordt weergegeven. Selecteer het gewenste e-mailprogramma.

• Bestandsgrootte van bijlage aanpassen (Adjust attachment file size)

Als het bestandstype JPEG is, kunt u het formaat van afbeeldingen wijzigen door dit selectievakje in te schakelen. Selecteer een formaat bij Grootte (Size).

• Opslaan in (Save in)

Hier wordt de map weergegeven waarin de afbeeldingen moeten worden opgeslagen. Als u de map wilt wijzigen, klikt u op Bladeren... (Browse...) om een andere map op te geven. Indien het formaat is gewijzigd, worden de afbeeldingen met het nieuwe formaat opgeslagen.

De gescande afbeeldingen worden standaard opgeslagen in de volgende mappen.

Windows 7: map MP Navigator EX in de map Mijn afbeeldingen (My Pictures)

Windows Vista: map MP Navigator EX in de map Afbeeldingen (Pictures)

Windows XP: map MP Navigator EX in de map Mijn afbeeldingen (My Pictures)

• Bestandsnaam (File name)

Voer een bestandsnaam in voor de afbeelding die u wilt toevoegen (maximaal 64 tekens). Wanneer u meerdere bestanden opslaat, worden 4 cijfers aan elke bestandsnaam toegevoegd.

- **Instellen... (Set...)**

U kunt een compressietype opgeven voor JPEG-bestanden.

Selecteer Hoog (lage compressie) (High (Low Compression)), Standaard (Standard) of Laag (hoge compressie) (Low (High Compression)).

[Naar boven](#) ↕

Uitgebreide Handleiding

Uitgebreide Handleiding > Scannen > Scannen met de meegeleverde toepassingssoftware > Schermen van MP Navigator EX > Venster Afbeeldingen corrigeren/verbeteren (Correct/Enhance Images)

S712

MP Navigator EX

Venster Afbeeldingen corrigeren/verbeteren (Correct/Enhance Images)

Klik op  (Afbeeldingen corrigeren/verbeteren) in het venster Toon & gebruik (View & Use) of klik op Foto Afbeeldingen herstellen (Fix photo images) bij de knoppen voor afbeeldingsverwerking om het dialoogvenster Afbeeldingen corrigeren/verbeteren (Correct/Enhance Images) te openen.

U kunt in het dialoogvenster Afbeeldingen corrigeren/verbeteren (Correct/Enhance Images) geavanceerde instellingen definiëren, zoals instellingen voor het corrigeren en verbeteren van afbeeldingen en het aanpassen van de helderheid en het contrast.

U kunt ook de bronafbeelding naast de bijgewerkte afbeelding weergeven om deze te vergelijken.



(1) Taakgebied

(2) Werkbalk

Belangrijk

- Het corrigeren/verbeteren van afbeeldingen kan niet worden toegepast op PDF-bestanden of zwart-wit binaire bestanden.

Opmerking

- U kunt het venster Afbeeldingen corrigeren/verbeteren (Correct/Enhance Images) ook openen door op  (Afbeeldingen corrigeren/verbeteren) in het dialoogvenster Inzoomen (Zoom in) te klikken.
- Het corrigeren van grote afbeeldingen kan enige tijd duren.
- Raadpleeg 'Venster Toon & gebruik (View & Use)' voor meer informatie over het venster Toon & gebruik (View & Use).

Taakgebied

Beschikbare taken en instellingen zijn verschillend op de tabbladen Auto en Handmatig (Manual).

Klik op de tab Auto of Handmatig (Manual) om het bijbehorende tabblad te openen.

Tabblad Auto

Met de functies op het tabblad Auto kunt u correcties en verbeteringen op de afbeelding in zijn geheel toepassen.

Zie 'Afbeeldingen automatisch corrigeren/verbeteren' voor meer informatie.

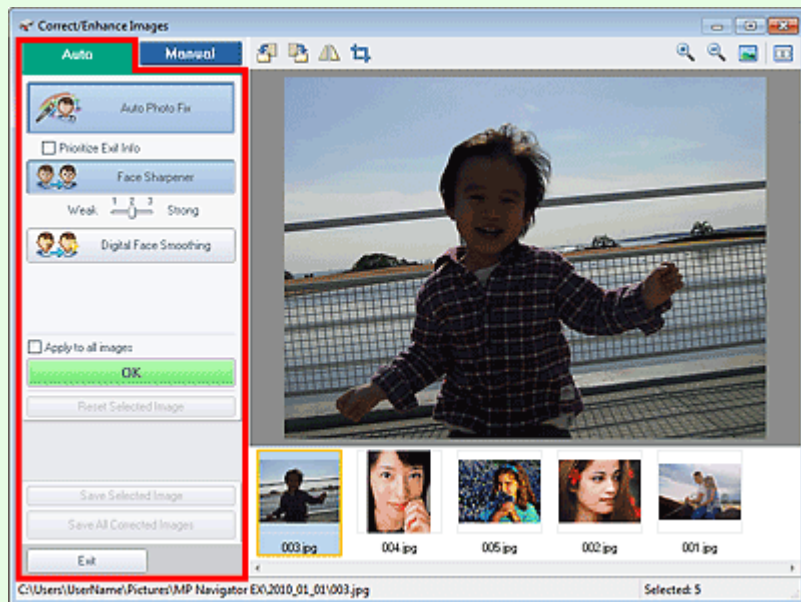

- **Automatische fotocorrectie (Auto Photo Fix)**

Hiermee worden automatische fotocorrecties toegepast.

- **Voorrang geven aan Exif-info (Prioritize Exif Info)**

Schakel dit selectievakje in om correcties toe te passen die voornamelijk zijn gebaseerd op de instellingen die waren geselecteerd op het moment van vastleggen.

Schakel dit selectievakje uit om correcties toe te passen op basis van de resultaten van de afbeeldingsanalyse. Deze instelling wordt aanbevolen.

Opmerking

- Exif is een standaardindeling waarmee verschillende opnamegegevens kunnen worden toegevoegd aan beelden van digitale camera's (JPEG).

- **Gezicht scherper maken (Face Sharpener)**

Hiermee kunt u onscherpe gezichten verscherpen.

Geef met de schuifregelaar het niveau van het effect op.

- **Gezicht digitaal effenen (Digital Face Smoothing)**

Hiermee kunt u de huid verbeteren door oneffenheden en rimpels te verwijderen.

Geef met de schuifregelaar het niveau van het effect op.

- **Op alle afbeeldingen toepassen (Apply to all images)**

Wanneer u deze optie selecteert, worden alle afbeeldingen in de miniaturenlijst automatisch gecorrigeerd/verbeterd.

- **OK**

Hiermee past u het geselecteerde effect toe op de geselecteerde afbeelding of op alle afbeeldingen.

- **Geselecteerde afbeelding herstellen (Reset Selected Image)**

Hiermee annuleert u alle correcties en verbeteringen die u op de geselecteerde afbeelding hebt toegepast.

- **Geselecteerde afbeelding opslaan (Save Selected Image)**

Hiermee slaat u de (geselecteerde) gecorrigeerde/verbeterde afbeelding op.

- **Alle gecorrigeerde afbeeldingen opslaan (Save All Corrected Images)**

Hiermee slaat u alle gecorrigeerde/verbeterde afbeeldingen op die worden weergegeven in de lijst met miniaturen.

- **Afsluiten (Exit)**

Het venster Afbeeldingen corrigeren/verbeteren (Correct/Enhance Images) sluiten.

Tabblad Handmatig

Het tabblad Handmatig (Manual) heeft twee menu's: Aanpassen (Adjust) en Corrigeren/verbeteren (Correct/Enhance).

Gebruik Aanpassen (Adjust) om de helderheid en het contrast aan te passen of om de hele afbeelding scherper te maken.

Gebruik Corrigeren/verbeteren (Correct/Enhance) als u specifieke gedeelten wilt corrigeren/verbeteren.

Zie '[Afbeeldingen handmatig corrigeren/verbeteren](#)' voor meer informatie.

Aanpassing

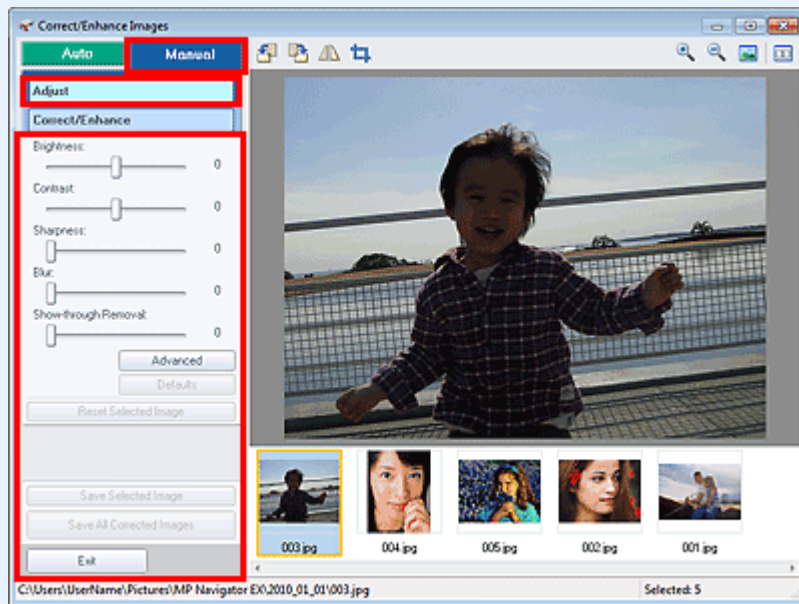

- **Helderheid (Brightness)**

De algemene helderheid van de afbeelding wordt aangepast.

Verplaats de schuifregelaar naar links om de afbeelding donkerder te maken en naar rechts om deze lichter te maken.

- **Contrast**

Het contrast van de afbeelding wordt aangepast. Als de afbeelding flets is vanwege gebrek aan contrast, kunt u het contrastniveau aanpassen.

Verplaats de schuifregelaar naar links om het contrast van de afbeelding te verlagen en naar rechts om het te verhogen.

- **Scherpte (Sharpness)**

Versterkt de contouren van onderwerpen om de afbeelding scherper te maken. Pas de scherpte aan als de foto onscherp is of tekst vaag leesbaar is.

Verplaats de schuifregelaar naar rechts om de afbeelding scherper te maken.

- **Vervagen (Blur)**

Vervaagt de contouren van onderwerpen om de afbeelding een zachtere uitstraling te geven.

Verplaats de schuifregelaar naar rechts om de afbeelding te vervagen.

- **Doorschijnendheid verwijderen (Show-through Removal)**

Verwijdert doorschijnendheid van tekst of de basiskleur door de achterkant. Pas het niveau van doorschijnendheid aan om te voorkomen dat tekst of de basiskleur van de achterkant van een dun document doorschijnt op de voorkant.

Verplaats de schuifregelaar naar rechts om doorschijnendheid meer te verwijderen.

- **Geavanceerd (Advanced)**

Hiermee opent u het dialoogvenster Geavanceerde aanpassing (Advanced Adjustment) waar u fijne aanpassingen kunt aanbrengen in de helderheid en kleurtoon van de afbeelding.

Voor Helderheid/contrast (Brightness/Contrast) en Toon (Tone) selecteert u een kleur bij Kanaal (Channel) als u alleen Rood (Red), Groen (Green) of Blauw (Blue) wilt aanpassen. Selecteer Model

(Master) als u de drie kleuren tegelijk wilt aanpassen.

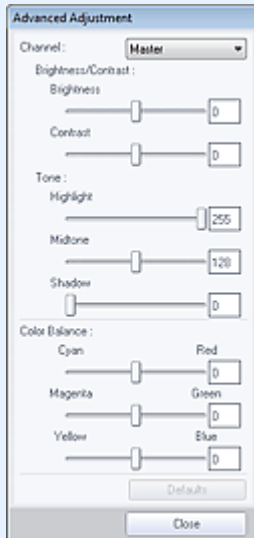

- **Helderheid/contrast (Brightness/Contrast)**

De helderheid en het contrast van een afbeelding aanpassen.

Verplaats de schuifregelaar Helderheid (Brightness) naar links om de afbeelding donkerder te maken en naar rechts om deze lichter te maken.

Verplaats de schuifregelaar Contrast naar links om het contrast van de afbeelding te verlagen en naar rechts om het contrast te verhogen.

- **Toon (Tone)**

U kunt de helderheidsbalans aanpassen door Hoge lichten (Highlight) (het lichtste niveau), Schaduwen (Shadow) (het donkerste niveau) of Middentonen (Midtone) (de kleur in het midden van Hoge lichten (Highlight) en Schaduwen (Shadow)) op te geven.

Verplaats de schuifregelaar Hoge lichten (Highlight) naar links om de afbeelding lichter te maken.

Verplaats de schuifregelaar Middentonen (Midtone) naar links om de afbeelding lichter te maken en naar rechts om deze donkerder te maken.

Verplaats de schuifregelaar Schaduwen (Shadow) naar rechts om de afbeelding donkerder te maken.

- **Kleurbalans (Color Balance)**

Hiermee past u de levendigheid en kleurtoon van de afbeelding aan.

Verplaats de schuifregelaar Kleurbalans (Color Balance) naar links of naar rechts om de bijbehorende kleur te benadrukken.



Opmerking

- Dit zijn de complementaire kleuren (als de twee kleuren van een kleurenpaar worden gemengd, ontstaat een grijs tint). U kunt de natuurlijke kleuren van een fotosituatie reproduceren door de te veel benadrukte kleur te verminderen en de complementaire kleur te verhogen. 'Overkleuring' is het verschijnsel waarbij een bepaalde kleur de gehele foto beïnvloedt als gevolg van de weersomstandigheden of sterke omgevingskleuren.
- Het is vaak lastig om de afbeelding helemaal te corrigeren door slechts één kleurenpaar aan te passen. Het beste kunt u een gedeelte op de foto zoeken dat wit zou moeten zijn, en alle drie de kleurenparen zo aanpassen dat dit gedeelte wit wordt.

- **Standaard (Defaults)**

Hiermee maakt u alle aanpassingen ongedaan.

- **Sluiten (Close)**

Hiermee sluit u het dialoogvenster Geavanceerde aanpassing (Advanced Adjustment).



Opmerking

- De waarden voor Helderheid (Brightness) en Contrast die zijn ingesteld via Aanpassen (Adjust) veranderen niet als de helderheid en de kleurtoon worden aangepast in het dialoogvenster Geavanceerde aanpassing (Advanced Adjustment).

- **Standaard (Defaults)**

Hiermee zet u alle instellingen (helderheid, contrast, scherpte, vervaging en doorschijnendheid) terug op de standaardwaarden.

- **Geselecteerde afbeelding herstellen (Reset Selected Image)**

Hiermee annuleert u alle correcties, verbeteringen en aanpassingen die op de geselecteerde afbeelding zijn toegepast.

- **Geselecteerde afbeelding opslaan (Save Selected Image)**

Hiermee slaat u de (geselecteerde) gecorrigeerde/verbeterde/aangepaste afbeelding op.

- **Alle gecorrigeerde afbeeldingen opslaan (Save All Corrected Images)**

Hiermee slaat u alle gecorrigeerde/verbeterde/aangepaste afbeeldingen op die worden weergegeven in de lijst met miniatures.

- **Afsluiten (Exit)**

Het venster Afbeeldingen corrigeren/verbeteren (Correct/Enhance Images) sluiten.

Correctie/verbetering

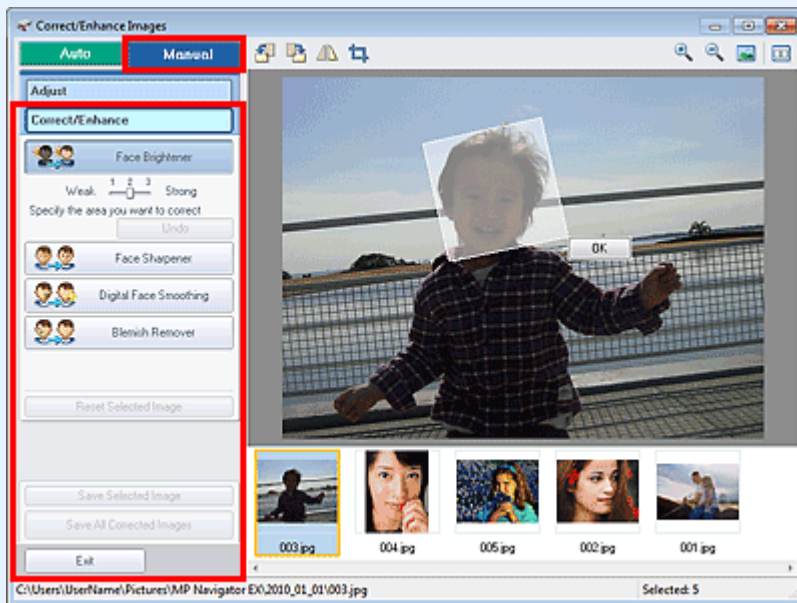

- **Helderheid gezicht (Face Brightener)**

Hiermee wordt de hele afbeelding gecorrigeerd om het deel van het gezicht in en rond het geselecteerde deel helderder te maken.

Geef met de schuifregelaar het niveau van het effect op.

- **Gezicht scherper maken (Face Sharpener)**

Hiermee wordt de hele afbeelding gecorrigeerd om het deel van het gezicht in en rond het geselecteerde deel scherper te maken.

Geef met de schuifregelaar het niveau van het effect op.

- **Gezicht digitaal effenen (Digital Face Smoothing)**

Hiermee kunt u de huid verbeteren door oneffenheden en rimpels uit het geselecteerde deel te verwijderen.

Geef met de schuifregelaar het niveau van het effect op.

- **Vlekken verwijderen (Blemish Remover)**

Hiermee verwijdert u moedervlekken uit het geselecteerde deel.

- **OK**

Hiermee past u het geselecteerde effect toe op het opgegeven gebied.

- **Ongedaan maken (Undo)**

Hiermee wordt de laatste correctie/verbetering geannuleerd.

- **Geselecteerde afbeelding herstellen (Reset Selected Image)**

Hiermee annuleert u alle correcties en verbeteringen die u op de geselecteerde afbeelding hebt

toegepast.

- **Geselecteerde afbeelding opslaan (Save Selected Image)**

Hiermee slaat u de (geselecteerde) gecorrigeerde/verbeterde afbeelding op.

- **Alle gecorrigeerde afbeeldingen opslaan (Save All Corrected Images)**

Hiermee slaat u alle gecorrigeerde/verbeterde afbeeldingen op die worden weergegeven in de lijst met miniaturen.

- **Afsluiten (Exit)**

Het venster Afbeeldingen corrigeren/verbeteren (Correct/Enhance Images) sluiten.

Werkbalk

- **Werkbalk**

-  **(Linksom roteren)**

De afbeelding wordt 90 graden tegen de klok in gedraaid.

-  **(Rechtsom roteren)**

De afbeelding wordt 90 graden met de klok mee gedraaid.

-  **(Omkeren)**

De afbeelding wordt horizontaal omgekeerd.

-  **(Bijsnijden)**

Met bijsnijden selecteert u het gebied in een foto dat u wilt behouden en verwijdert u de rest. Sleep het witte kader in het weergegeven venster om het te behouden gebied aan te geven. Verplaats de cursor binnen het witte kader en sleep de aanwijzer om het gebied te verplaatsen.

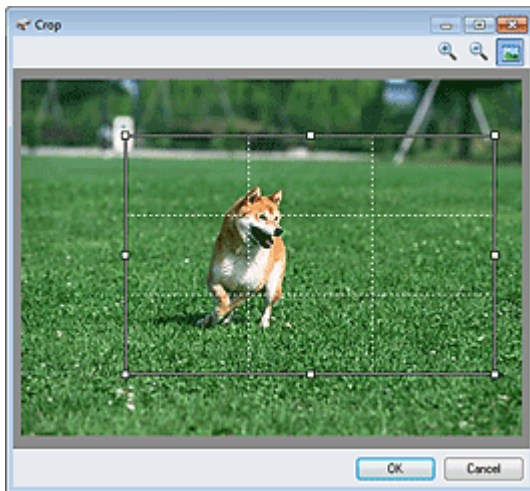

Opmerking

- Plaats de hoofdonderwerpen langs de witte stippellijnen of op de snijpunten om een evenwichtig beeld te maken.

-  **(Vergroten)**

De weergegeven afbeelding wordt vergroot.

-  **(Verkleinen)**

De weergegeven afbeelding wordt verkleind.

-  **(Volledig scherm)**

Hiermee geeft u de hele afbeelding weer in Voorbeeld.

-  **(Vergelijken)**

Hiermee opent u een venster waarin u de afbeeldingen van voor en na de correctie/verbetering naast elkaar kunt vergelijken.

De bronafbeelding wordt links weergegeven en de gecorrigeerde afbeelding rechts.

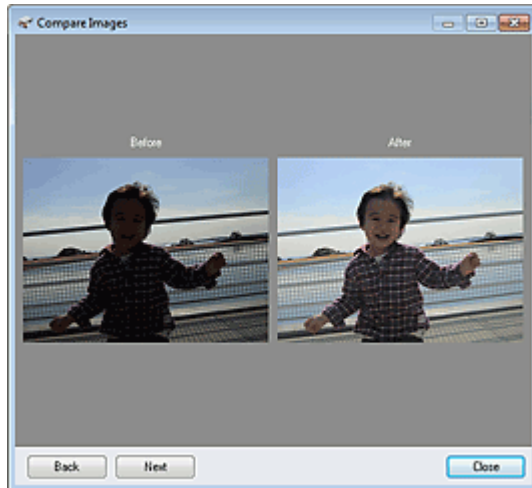

[Naar boven](#) ↕

Uitgebreide Handleiding

Uitgebreide Handleiding > Scannen > Scannen met de meegeleverde toepassingssoftware > Schermen van MP Navigator EX > Scherm voor modus Eenmaal klikken

S701

MP Navigator EX

Scherm voor modus Eenmaal klikken

Klik op de knop  (Modus schakelen) links onder in het scherm voor de navigatiemodus om het scherm voor de modus Eenmaal klikken weer te geven.

U kunt in één handeling scannen, opslaan enzovoort door op het bijbehorende pictogram te klikken.

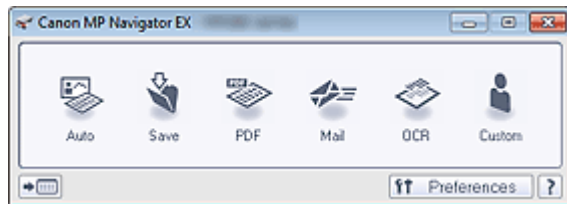

- **Automatisch (Auto)**

Documenten scannen door automatisch het documenttype te detecteren. De bestandsindeling wordt automatisch ingesteld. Bestanden worden opgeslagen naar een computer. Wanneer u op dit pictogram klikt, wordt het dialoogvenster Automatische scan (Auto Scan) geopend en kunt u de instellingen voor opslaan opgeven.

➔ [Dialoogvenster Automatische scan \(Auto Scan\)](#)

- **Opslaan (Save)**

Hiermee kunt u documenten en foto's scannen en ze opslaan op een computer. Het documenttype kan automatisch worden gedetecteerd. Wanneer u op dit pictogram klikt, wordt het dialoogvenster Opslaan (Save) geopend en kunt u de instellingen voor scannen en opslaan opgeven.

➔ [Dialoogvenster Opslaan \(Save\) \(scherm voor modus Eenmaal klikken\)](#)

- **PDF**

Documenten scannen en opslaan als PDF-bestanden. Wanneer u op dit pictogram klikt, wordt het dialoogvenster PDF geopend en kunt u de instellingen voor de toepassing en voor scannen/opslaan opgeven.

➔ [Dialoogvenster PDF](#)

- **Verzenden (Mail)**

Documenten of foto's scannen en ze toevoegen aan een e-mailbericht. Wanneer u op dit pictogram klikt, wordt het dialoogvenster Verzenden (Mail) geopend en kunt u de instellingen voor scannen/opslaan en voor het e-mailprogramma opgeven.

➔ [Dialoogvenster Verzenden \(Mail\)](#)

- **OCR**

Tekstdocumenten scannen en de tekst in de afbeelding weergeven in Kladblok (geleverd bij Windows). Wanneer u op dit pictogram klikt, wordt het dialoogvenster OCR geopend en kunt u de instellingen voor de toepassing en voor scannen/opslaan opgeven.

➔ [Dialoogvenster OCR](#)

- **Aangepast (Custom)**

Documenten/foto's scannen en openen in een opgegeven toepassing. Het documenttype kan automatisch worden gedetecteerd. Wanneer u op dit pictogram klikt, wordt het dialoogvenster Aangepast (Custom) geopend en kunt u de instellingen voor de toepassing en voor scannen/opslaan opgeven.

➔ [Dialoogvenster Aangepast \(Custom\)](#)

-  **(Modus schakelen)**

Naar navigatiemode schakelen. Het scherm van de navigatiemodus wordt weergegeven.

➔ [Tabblad Aangepaste scan met eenmaal klikken \(Custom Scan with One-click\)](#)

- **Voorkeuren (Preferences)**

Het dialoogvenster Voorkeuren (Preferences) wordt geopend. In het dialoogvenster Voorkeuren (Preferences) kunt u geavanceerde instellingen definiëren voor functies in MP Navigator EX.

➔ [Dialoogvenster Voorkeuren \(Preferences\)](#)

-  **(Handleiding)**

Deze handleiding openen.

Belangrijk

- De volgende beperkingen zijn van toepassing wanneer u scant terwijl Documenttype (Document Type) is ingesteld op Auto-mode (Auto Mode) in het dialoogvenster Opslaan (Save) of Aangepast (Custom).
Als u tekst in de gescande afbeelding wilt omzetten in tekstgegevens, geeft u het Documenttype (Document Type) op (selecteer niet de Auto-mode (Auto Mode)).

Verwant onderwerp

▶ [Eenvoudig scannen met eenmaal klikken](#)

[Naar boven](#) ↕

Uitgebreide Handleiding

Uitgebreide Handleiding > Scannen > Scannen met de meegeleverde toepassingssoftware > Schermen van MP Navigator EX > Dialogvenster Automatische scan (Auto Scan)

S742

MP Navigator EX

Dialogvenster Automatische scan (Auto Scan)

Klik op Automatische scan (Auto Scan) op het tabblad Aangepaste scan met eenmaal klikken (Custom Scan with One-click) of klik op Auto in het scherm voor de modus Eenmaal klikken om het dialogvenster Automatische scan (Auto Scan) te openen.

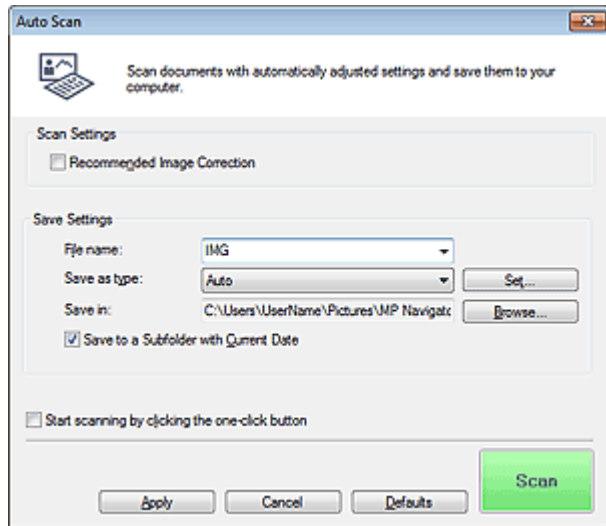

• Ondersteunde documenten

Foto's, Ansichtkaarten, visitekaartjes, tijdschriften, kranten, tekstdocumenten en BD's/dvd's/cd's.

Belangrijk

- De volgende documenttypen kunnen niet correct worden gescand. Klik in dat geval op een ander pictogram in het scherm van de modus Eenmaal klikken of op het tabblad Aangepaste scan met eenmaal klikken (Custom Scan with One-click) en geef het documenttype of -formaat op.
 - Foto's op A4-formaat
 - Tekstdocumenten kleiner dan 2L (127 mm x 178 mm / 5 inch x 7 inch), zoals pagina's van een pocket waarvan de rug is afgesneden
 - Documenten die zijn afgedrukt op dun wit papier
 - Lange, smalle documenten, zoals panoramafoto's
- Reflecterende disclabels worden mogelijk niet correct gescand.
- Plaats de documenten juist op de plaat, afhankelijk van het type document dat u wilt scannen. Anders worden de documenten mogelijk niet juist gescand. Zie '[Documenten plaatsen](#)' voor meer informatie over het plaatsen van documenten.

Opmerking

- Als u moiré wilt beperken, klikt u op een ander pictogram in het scherm van de modus Eenmaal klikken of op het tabblad Aangepaste scan met eenmaal klikken (Custom Scan with One-click) en stelt u Documenttype (Document Type) in op Tijdschrift (Magazine).

Scan-instellingen (Scan Settings)

• Aanbevolen beeldcorrectie (Recommended Image Correction)

Schakel dit selectievakje in om geschikte correcties automatisch toe te passen op basis van het documenttype.

Belangrijk

- Wanneer dit selectievakje is ingeschakeld, kunnen de bestanden alleen worden opgeslagen in de indeling JPEG/Exif of PDF.
- Het scannen duurt mogelijk langer dan gebruikelijk wanneer dit selectievakje is ingeschakeld.
- De kleurtint kan afwijken van de bronafbeelding nadat de correcties zijn toegepast. Schakel in dat geval het selectievakje uit en voer de scan uit.

Instellingen opslaan (Save Settings)

• **Bestandsnaam (File name)**

Voer een bestandsnaam in voor de afbeelding die u wilt opslaan (maximaal 64 tekens). Wanneer u meerdere bestanden opslaat, worden 4 cijfers aan elke bestandsnaam toegevoegd.

• **Type bestanden (Save as type)**

Selecteer een bestandstype om de gescande afbeeldingen op te slaan. Selecteer Auto, JPEG/Exif, TIFF, BMP of PDF.

Belangrijk

- Als Type bestanden (Save as type) is ingesteld op Auto, kan de bestandsindeling verschillen, afhankelijk van hoe u het document plaatst.
Zie '[Documenten plaatsen](#)' voor meer informatie over het plaatsen van documenten.
- U kunt geen wachtwoorden instellen voor PDF-bestanden.

Opmerking

- Wanneer u Auto selecteert, worden bestanden opgeslagen in de volgende indelingen, volgens het documenttype.
Foto's, ansichtkaarten, BD's/dvd's/cd's en visitekaartjes: JPEG
Tijdschriften, kranten en tekstdocumenten: PDF
U kunt de bestandsindeling wijzigen via Instellen... (Set...).

• **Instellen... (Set...)**

Wanneer Type bestanden (Save as type) is ingesteld op Auto

U kunt opgeven in welke bestandsindeling afbeeldingen moeten worden opgeslagen. Selecteer een bestandsindeling voor items die zijn gedetecteerd als documenten en voor items die zijn gedetecteerd als foto's.

Belangrijk

- U kunt geen compressietype voor JPEG-bestanden selecteren als het selectievakje Gescande afbeeldingen bij het overbrengen comprimeren (Compress scanned images when transferring) op het '[Tabblad Algemeen \(General\)](#)' in het dialoogvenster Voorkeuren (Preferences) is geselecteerd.

Wanneer Type bestanden (Save as type) is ingesteld op JPEG/Exif

U kunt een compressietype opgeven voor JPEG-bestanden. Selecteer Hoog (lage compressie) (High (Low Compression)), Standaard (Standard) of Laag (hoge compressie) (Low (High Compression)).

Belangrijk

- Deze instelling is niet beschikbaar als het selectievakje Gescande afbeeldingen bij het overbrengen comprimeren (Compress scanned images when transferring) op het '[Tabblad Algemeen \(General\)](#)' in het dialoogvenster Voorkeuren (Preferences) geselecteerd is.

Als Type bestanden (Save as type) is ingesteld op PDF

Geef geavanceerde instellingen voor het maken van PDF-bestanden op. Zie '[Dialoogvenster PDF-instellingen \(PDF Settings\)](#)' voor meer informatie.

• **Opslaan in (Save in)**

Hiermee wordt de map weergegeven waarin de gescande documenten moeten worden opgeslagen. Als u de map wilt wijzigen, klikt u op Bladeren... (Browse...) om een andere map op te geven.

De gescande afbeeldingen worden standaard opgeslagen in de volgende mappen.

Windows 7: map MP Navigator EX in de map Mijn afbeeldingen (My Pictures)

Windows Vista: map MP Navigator EX in de map Afbeeldingen (Pictures)

Windows XP: map MP Navigator EX in de map Mijn afbeeldingen (My Pictures)

- **Opslaan in een submap met huidige datum (Save to a Subfolder with Current Date)**

Hiermee maakt u een submap in de map die is opgegeven in Opslaan in (Save in) met de huidige datum. Sla in deze submap gescande afbeeldingen op. Er wordt een submap met een naam als '2010_01_01' (Jaar_Maand_Dag) gemaakt.

Als dit selectievakje niet is ingeschakeld, worden bestanden rechtstreeks opgeslagen in de map die is opgegeven in Opslaan in (Save in).

- **Scannen starten door op de eenmaal-klikken-knop te klikken (Start scanning by clicking the one-click button)**

Schakel dit selectievakje in om het scannen te starten wanneer u op een pictogram klikt in de modus Eenmaal klikken.



Belangrijk

- Scannen starten door op de eenmaal-klikken-knop te klikken (Start scanning by clicking the one-click button) wordt niet weergegeven als het dialoogvenster rechtstreeks vanuit Solution Menu EX wordt geopend.

- **Pas toe (Apply)**

Hiermee worden de opgegeven instellingen opgeslagen en toegepast.

Klik op Annuleren (Cancel) in plaats van Pas toe (Apply) om de opgegeven instellingen te annuleren.

- **Annuleren (Cancel)**

Hiermee worden de opgegeven instellingen geannuleerd. Het huidige scherm wordt gesloten.

- **Standaard (Defaults)**

Hiermee zet u alle instellingen in het scherm terug op hun standaardwaarde.

- **Scannen (Scan)**

Hiermee kunt u documenten scannen en opslaan met de opgegeven instellingen.

Wanneer Type bestanden (Save as type) is ingesteld op Auto, wordt een bevestiging weergegeven.

Klik op Handleiding openen (Open Manual) om deze handleiding te openen (als deze is geïnstalleerd).

[Naar boven](#) ↑

Uitgebreide Handleiding

Uitgebreide Handleiding > Scannen > Scannen met de meegeleverde toepassingssoftware > Schermen van MP Navigator EX > Dialogvenster Opslaan (Save) (scherm voor modus Eenmaal klikken)

S721

MP Navigator EX

Dialogvenster Opslaan (Save) (scherm voor modus Eenmaal klikken)

Klik op Opslaan naar computer (Save to PC) op het tabblad Aangepaste scan met eenmaal klikken (Custom Scan with One-click) of klik op Opslaan (Save) in het scherm voor de modus Eenmaal klikken om het dialogvenster Opslaan (Save) te openen.

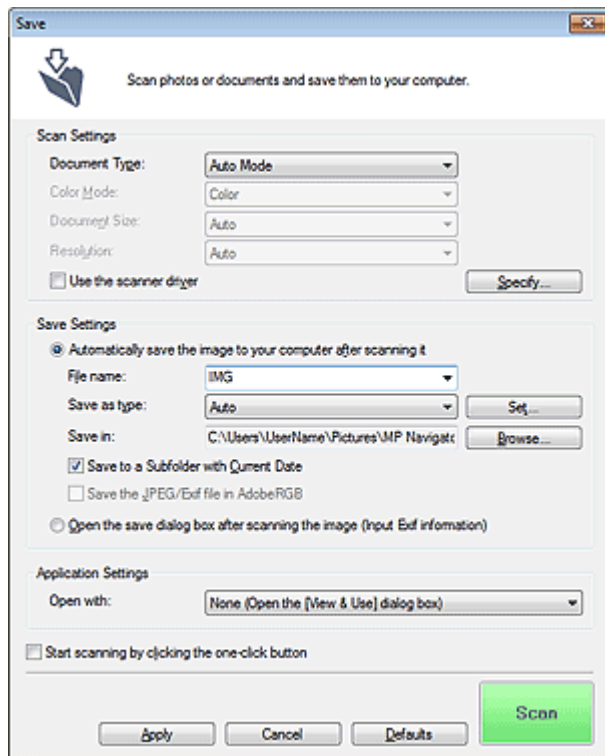

Scan-instellingen (Scan Settings)

- **Documenttype (Document Type)**

Selecteer het type document dat u wilt scannen. Als Auto-mode (Auto Mode) geselecteerd is, wordt het documenttype automatisch herkend. In dat geval worden de Kleurenmodus (Color Mode), het Documentformaat (Document Size) en de Resolutie (Resolution) ook automatisch ingesteld.

Belangrijk

- In de Auto-mode (Auto Mode) worden de documenttypen foto's, ansichtkaarten, visitekaartjes, tijdschriften, tekstdocumenten en BD's/dvd's/cd's ondersteund.
- De volgende documenttypen kunnen niet goed worden gescand in de Auto-mode (Auto Mode). In dat geval moet u het documenttype of -formaat opgeven.
 - Foto's op A4-formaat
 - Tekstdocumenten kleiner dan 2L (127 mm x 178 mm / 5 inch x 7 inch), zoals pagina's van een pocket waarvan de rug is afgesneden
 - Documenten die zijn afgedrukt op dun wit papier
 - Lange, smalle documenten, zoals panoramafoto's
- Reflecterende disclabels worden mogelijk niet correct gescand.
- Plaats de documenten juist op de plaat, afhankelijk van het type document dat u wilt scannen. Anders worden de documenten mogelijk niet juist gescand.

Zie 'Documenten plaatsen' voor meer informatie over het plaatsen van documenten.

Opmerking

- Voor moiré-reductie stelt u het Documenttype (Document Type) in op Tijdschrift (Magazine).

● Kleurenmodus (Color Mode)

Selecteer hoe u het document wilt scannen.

● Documentformaat (Document Size)

Selecteer het formaat van het document dat u wilt scannen.

Wanneer u Aangepast (Custom) selecteert, wordt een dialoogvenster geopend waarin u het documentformaat kunt opgeven. Selecteer een van de Eenheden (Units), voer de Breedte (Width) en Hoogte (Height) in en klik op OK.

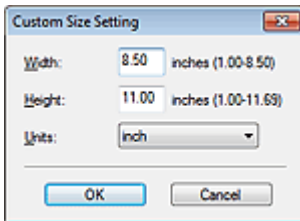

Belangrijk

- Wanneer u Automatisch detecteren (Auto Detect) selecteert, wordt de afbeelding mogelijk niet gescand op de juiste positie en het juiste formaat. Wijzig het formaat in dat geval in het werkelijke documentformaat (zoals A4 of Letter). Lijn een hoek van het document uit met de hoek bij de pijl (positiemarkering) van de glasplaat.

● Resolutie (Resolution)

Hier kunt u de resolutie selecteren waarmee documenten moeten worden gescand.

➔ [Resolutie](#)

● Scannerstuurpr. gebruiken (Use the scanner driver)

Schakel dit selectievakje in om het scherm van ScanGear (scannerstuurprogramma) weer te geven en geavanceerde instellingen voor het scannen te definiëren.

De instellingen Kleurenmodus (Color Mode), Documentformaat (Document Size), Resolutie (Resolution) en andere instellingen in het dialoogvenster Opslaan (Save) worden uitgeschakeld. Geef deze instellingen op in het scherm van ScanGear.

● Opgeven... (Specify...)

Hiermee opent u het dialoogvenster Scan-instellingen (Scan Settings), waarin u geavanceerde scaninstellingen kunt opgeven.

➔ [Dialogovenster Scan-instellingen \(Scan Settings\) \(scherm voor modus Eenmaal klikken\)](#)

Instellingen opslaan (Save Settings)

● De afbeelding na het scannen automatisch opslaan op de computer (Automatically save the image to your computer after scanning it)

Selecteer deze optie om de afbeeldingen na het scannen op de opgegeven manier op de computer op te slaan.

De instellingen Bestandsnaam (File name), Type bestanden (Save as type) en Opslaan in (Save in) worden weergegeven.

Belangrijk

- Als u deze functie selecteert, kunt u geen wachtwoorden voor PDF-bestanden instellen.

● Bestandsnaam (File name)

Voer een bestandsnaam in voor de afbeelding die u wilt opslaan (maximaal 64 tekens). Wanneer u meerdere bestanden opslaat, worden 4 cijfers aan elke bestandsnaam toegevoegd.

● Type bestanden (Save as type)

Selecteer een bestandstype om de gescande afbeeldingen op te slaan.

Selecteer Auto, JPEG/Exif, TIFF of BMP. Auto wordt weergegeven wanneer Documenttype (Document Type) is ingesteld op Auto-mode (Auto Mode). Wanneer u afbeeldingen opslaat als PDF-bestand, selecteert u PDF, PDF (meerdere pagina's) (PDF (Multiple Pages)) of PDF (pagina toevoegen) (PDF (Add Page)).

Belangrijk

- Als Documenttype (Document Type) is ingesteld op Auto-mode (Auto Mode) en Type bestanden (Save as type) op Auto, kan de bestandsindeling verschillen, afhankelijk van hoe u het document plaatst.
Zie '[Documenten plaatsen](#)' voor meer informatie over het plaatsen van documenten.
- U kunt geen afbeeldingen toevoegen aan PDF-bestanden die met een wachtwoord zijn beveiligd.
- U kunt JPEG/Exif niet selecteren als Kleurenmodus (Color Mode) is ingesteld op Zwart-wit (Black and White).

Opmerking

- Wanneer u Auto selecteert, worden bestanden opgeslagen in de volgende indelingen, volgens het documenttype.
Foto's, ansichtkaarten, BD's/dvd's/cd's en visitekaartjes: JPEG
Tijdschriften, kranten en tekstdocumenten: PDF
U kunt de bestandsindeling wijzigen via Instellen... (Set...).
Afbeeldingen die als PDF-bestand zijn opgeslagen, worden in sommige toepassingen mogelijk niet geopend. Selecteer in dat geval een andere optie dan Auto bij Type bestanden (Save as type).
- Als u JPEG/Exif selecteert en Documenttype (Document Type) niet is ingesteld op Auto-mode (Auto Mode), kunt u het selectievakje JPEG/Exif-bestand in AdobeRGB opslaan (Save the JPEG /Exif file in AdobeRGB) inschakelen.

● **Instellen... (Set...)**

Wanneer Type bestanden (Save as type) is ingesteld op Auto

U kunt opgeven in welke bestandsindeling afbeeldingen moeten worden opgeslagen. Selecteer een bestandsindeling voor items die zijn gedetecteerd als documenten en voor items die zijn gedetecteerd als foto's.

Belangrijk

- U kunt geen compressietype voor JPEG-bestanden selecteren als het selectievakje Gescande afbeeldingen bij het overbrengen comprimeren (Compress scanned images when transferring) op het '[Tabblad Algemeen \(General\)](#)' in het dialoogvenster Voorkeuren (Preferences) is geselecteerd.

Wanneer Type bestanden (Save as type) is ingesteld op JPEG/Exif

U kunt een compressietype opgeven voor JPEG-bestanden. Selecteer Hoog (lage compressie) (High (Low Compression)), Standaard (Standard) of Laag (hoge compressie) (Low (High Compression)).

Belangrijk

- Deze instelling is niet beschikbaar als het selectievakje Gescande afbeeldingen bij het overbrengen comprimeren (Compress scanned images when transferring) op het '[Tabblad Algemeen \(General\)](#)' in het dialoogvenster Voorkeuren (Preferences) geselecteerd is.

Als Type bestanden (Save as type) is PDF, PDF (meerdere pagina's) (PDF (Multiple Pages)) of PDF (pagina toevoegen) (PDF (Add Page))

Geef geavanceerde instellingen voor het maken van PDF-bestanden op. Zie '[Dialoogvenster PDF-instellingen \(PDF Settings\)](#)' voor meer informatie.

● **Opslaan in (Save in)**

Hiermee wordt de map weergegeven waarin de gescande documenten moeten worden opgeslagen. Als u de map wilt wijzigen, klikt u op Bladeren... (Browse...) om een andere map op te

geven.

De gescande afbeeldingen worden standaard opgeslagen in de volgende mappen.

Windows 7: map MP Navigator EX in de map Mijn afbeeldingen (My Pictures)

Windows Vista: map MP Navigator EX in de map Afbeeldingen (Pictures)

Windows XP: map MP Navigator EX in de map Mijn afbeeldingen (My Pictures)

- **Opslaan in een submap met huidige datum (Save to a Subfolder with Current Date)**

Hiermee maakt u een submap in de map die is opgegeven in Opslaan in (Save in) met de huidige datum. Sla in deze submap gescande afbeeldingen op. Er wordt een submap met een naam als '2010_01_01' (Jaar_Maand_Dag) gemaakt.

Als dit selectievakje niet is ingeschakeld, worden bestanden rechtstreeks opgeslagen in de map die is opgegeven in Opslaan in (Save in).

- **JPEG/Exif-bestand in AdobeRGB opslaan (Save the JPEG/Exif file in AdobeRGB)**

Schakel dit selectievakje in om de afbeeldingen op te slaan met kleuren die overeenkomen met Adobe RGB.

Belangrijk

- Deze functie is alleen beschikbaar als Type bestanden (Save as type) is ingesteld op JPEG/Exif en Documenttype (Document Type) niet is ingesteld op Auto-mode (Auto Mode).
- Deze functie is niet beschikbaar wanneer het Adobe RGB-profiel niet is geïnstalleerd.

Opmerking

- U kunt deze instelling niet selecteren als het selectievakje Scannerstuurpr. gebruiken (Use the scanner driver) is ingeschakeld.
- Als u een afbeelding opslaat terwijl het selectievakje JPEG/Exif-bestand in AdobeRGB opslaan (Save the JPEG/Exif file in AdobeRGB) is ingeschakeld, wordt aan het begin van de bestandsnaam een onderstrepingsteken toegevoegd. (Voorbeeld: _Image0001.jpg)

- **Dialogovenster Opslaan openen na scannen van afbeelding (Exif-informatie invoeren) (Open the save dialog box after scanning the image (Input Exif information))**

Hiermee opent u het dialogovenster Opslaan (Save) nadat de afbeeldingen zijn gescand, zodat u instellingen voor opslaan kunt opgeven, zoals doelmap, bestandsnaam en Exif-informatie.

➔ [Dialogovenster Opslaan \(Save\)](#)

Opmerking

- Als u wachtwoorden voor PDF-bestanden wilt instellen, selecteert u Dialogovenster Opslaan openen na scannen van afbeelding (Exif-informatie invoeren) (Open the save dialog box after scanning the image (Input Exif information)). Nadat de afbeelding is gescand, kunt u de wachtwoorden instellen in het dialogovenster Opslaan (Save).
➔ [Wachtwoorden voor PDF-bestanden instellen](#)

Instellingen voor de toepassing (Application Settings)

- **Openen met (Open with)**

U kunt selecteren of u nadat de afbeeldingen zijn opgeslagen het venster Toon & gebruik (View & Use) of de Verkenner wilt openen.

- **Scannen starten door op de eenmaal-klikken-knop te klikken (Start scanning by clicking the one-click button)**

Schakel dit selectievakje in om het scannen te starten wanneer u op een pictogram klikt in de modus Eenmaal klikken.

- **Pas toe (Apply)**

Hiermee worden de opgegeven instellingen opgeslagen en toegepast.

Klik op Annuleren (Cancel) in plaats van Pas toe (Apply) om de opgegeven instellingen te annuleren.

- **Annuleren (Cancel)**

Hiermee worden de opgegeven instellingen geannuleerd. Het huidige scherm wordt gesloten.

- **Standaard (Defaults)**

Hiermee zet u alle instellingen in het scherm terug op hun standaardwaarde.

- **Scannen (Scan)**

Hiermee kunt u documenten scannen en opslaan met de opgegeven instellingen.

Wanneer Type bestanden (Save as type) is ingesteld op Auto, wordt een bevestiging weergegeven.

Klik op Handleiding openen (Open Manual) om deze handleiding te openen (als deze is geïnstalleerd).

[Naar boven](#) ↕

Uitgebreide Handleiding

Uitgebreide Handleiding > Scannen > Scannen met de meegeleverde toepassingssoftware > Schermen van MP Navigator EX > Dialogvenster Scan-instellingen (Scan Settings) (scherm voor modus Eenmaal klikken)

S734

MP Navigator EX

Dialogvenster Scan-instellingen (Scan Settings) (scherm voor modus Eenmaal klikken)

Het dialogvenster Scan-instellingen (Scan Settings) wordt geopend als u in het scherm voor de modus Eenmaal klikken op Opgeven... (Specify...) klikt.

In het dialogvenster Scan-instellingen (Scan Settings) kunt u geavanceerde instellingen voor scannen opgeven.

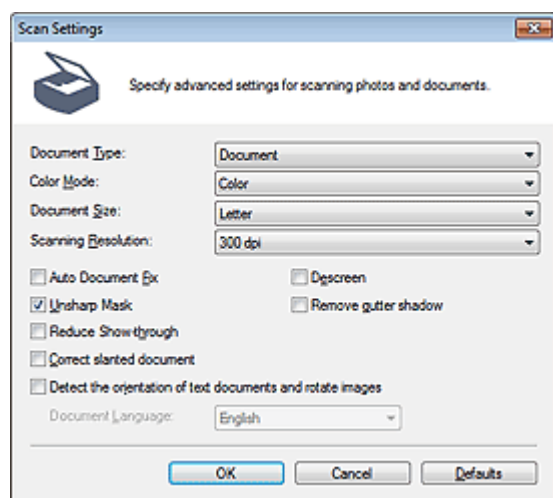

Opmerking

- De weergegeven items zijn afhankelijk van het documenttype en de manier waarop het scherm is geopend.

• Documenttype (Document Type)

Selecteer het type document dat u wilt scannen. Als Auto-mode (Auto Mode) geselecteerd is, wordt het documenttype automatisch herkend.

In dat geval worden de Kleurenmodus (Color Mode), het Documentformaat (Document Size) enzovoort, ook automatisch ingesteld.

Belangrijk

- Plaats de documenten juist op de plaat, afhankelijk van het type document dat u wilt scannen. Anders worden de documenten mogelijk niet juist gescand. Zie 'Documenten plaatsen' voor meer informatie over het plaatsen van documenten.

• Kleurenmodus (Color Mode)

Selecteer hoe u het document wilt scannen.

• Kleur (Color)

In deze modus wordt de afbeelding opgebouwd met 256 niveaus (8-bits) van R(ood), G(roen) en B(lauw).

• Grijswaarden (Grayscale)

In deze modus wordt de afbeelding opgebouwd met 256 niveaus (8-bits) van zwart-wit.

• Zwart-wit (Black and White)

In deze modus wordt de afbeelding opgebouwd uit zwart en wit. Het contrast in de afbeelding is op bepaalde niveaus (drempelniveau) verdeeld in zwart en wit en wordt met twee kleuren

opgebouwd.

- **Documentformaat (Document Size)**

Selecteer het formaat van het document dat u wilt scannen.

Wanneer u Aangepast (Custom) selecteert, wordt een dialoogvenster geopend waarin u het documentformaat kunt opgeven. Selecteer een van de Eenheden (Units), voer de Breedte (Width) en Hoogte (Height) in en klik op OK.

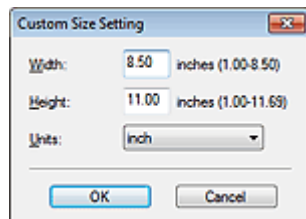

Belangrijk

- Wanneer u Automatisch detecteren (Auto Detect) selecteert, wordt de afbeelding mogelijk niet gescand op de juiste positie en het juiste formaat. Wijzig het formaat in dat geval in het werkelijke documentformaat (zoals A4 of Letter). Lijn een hoek van het document uit met de hoek bij de pijl (positiemarkering) van de glasplaat.

- **Scanresolutie (Scanning Resolution)**

Hier kunt u de resolutie selecteren waarmee documenten moeten worden gescand.

➔ [Resolutie](#)

- **Aanbevolen beeldcorrectie (Recommended Image Correction) / Automatische fotocorrectie (Auto Photo Fix) / Automatische documentcorrectie (Auto Document Fix)**

Het item dat wordt weergegeven, varieert naargelang het Documenttype (Document Type).

- **Aanbevolen beeldcorrectie (Recommended Image Correction)**

Dit wordt weergegeven wanneer Documenttype (Document Type) is ingesteld op Auto-mode (Auto Mode). Schakel dit selectievakje in als u automatische fotocorrectie of automatische documentcorrectie wilt toepassen op basis van het documenttype.

- **Automatische fotocorrectie (Auto Photo Fix)**

Dit wordt weergegeven wanneer Documenttype (Document Type) is ingesteld op Foto (Photo). Schakel dit selectievakje in om automatisch de opgenomen scène (landschap, nachtsce ne, enzovoort) te analyseren en geschikte correcties toe te passen.

- **Automatische documentcorrectie (Auto Document Fix)**

Dit wordt weergegeven als Documenttype (Document Type) is ingesteld op Tijdschrift (Magazine) of Document. Schakel dit selectievakje in om tekst in een document of tijdschrift scherper te maken en zo de leesbaarheid ervan te verbeteren.

Belangrijk

- Wanneer dit selectievakje is ingeschakeld, kunnen de bestanden alleen worden opgeslagen in de indeling JPEG/Exif of PDF.
- Het scannen duurt mogelijk langer dan gebruikelijk wanneer dit selectievakje is ingeschakeld.
- Deze functies zijn niet beschikbaar wanneer u het dialoogvenster Scan-instellingen (Scan Settings) opent vanuit het dialoogvenster OCR.
- Automatische fotocorrectie (Auto Photo Fix) is niet beschikbaar wanneer Kleurenmodus (Color Mode) is ingesteld op Zwart-wit (Black and White) of Grijswaarden (Grayscale).
- Automatische documentcorrectie (Auto Document Fix) is niet beschikbaar wanneer Kleurenmodus (Color Mode) is ingesteld op Zwart-wit (Black and White).
- Automatische fotocorrectie (Auto Photo Fix) en Automatische documentcorrectie (Auto Document Fix) zijn niet beschikbaar als het selectievakje Gescande afbeeldingen bij het overbrengen comprimeren (Compress scanned images when transferring) op het ' [Tabblad Algemeen \(General\)](#) ' in het dialoogvenster Voorkeuren (Preferences) is geselecteerd.
- De kleurtint kan afwijken van de bronafbeelding nadat de correcties zijn toegepast. Schakel in dat geval het selectievakje uit en voer de scan uit.

- **Moir e-reductie (Descreen)**

Schakel dit selectievakje in om moir e patronen te reduceren.

Afgedrukte foto's en afbeeldingen worden weergegeven als een verzameling kleine puntjes. Moiré is een verschijnsel waarbij ongelijke gradatie of een streeppatroon zichtbaar is als foto's of afbeeldingen met fijne punten worden gescand. Moiré-reductie (Descreen) is de functie waarmee u dit effect kunt verkleinen.

Opmerking

- Het scannen neemt meer tijd in beslag als u Moiré-reductie (Descreen) inschakelt.

● **Beeld verscherpen (Unsharp Mask)**

Schakel dit selectievakje in als u de contouren van de onderwerpen wilt benadrukken en het beeld wilt verscherpen.

● **Schaduw van rugmarge verwijderen (Remove gutter shadow)**

Schakel dit selectievakje in om schaduwen tussen pagina's bij het scannen van open boekjes te corrigeren

Belangrijk

- U kunt dit selectievakje niet inschakelen als Automatisch detecteren (Auto Detect), Autom. detecteren (meer documenten) (Auto Detect (Multiple Documents)) of als de Assistent voor samenvoegen voor Documentformaat (Document Size) is geselecteerd.
- Wanneer u scant, lijnt u een hoek van het document uit met de hoek bij de pijl (positiemarkering) op de glasplaat.

Opmerking

- Gebruik het tabblad Geavanceerde modus (Advanced Mode) van ScanGear (scannerstuurprogramma) om schaduw van de rugmarge te corrigeren wanneer u documenten scant van een niet-standaardformaat of wanneer aangepaste bijsnijdkaders zijn ingesteld. Raadpleeg '[Schaduwcorrectie van rugmarge \(Gutter Shadow Correction\)](#)' voor meer informatie.

● **Doorschijnendheid beperken (Reduce Show-through)**

Schakel dit selectievakje in om tekst in een document scherper te maken of om het doorschijnen van tekst in en te voorkomen.

Opmerking

- Schakel dit selectievakje in als het Documenttype (Document Type) een tekstdocument is en als de gescande afbeelding doorschijnend is.

● **Scheve documenten corrigeren (Correct slanted document)**

Schakel dit selectievakje in als u de gescande tekst wilt detecteren en de hoek van het document te corrigeren (binnen -0,1 en -10 graden of +0,1 en +10 graden)

Belangrijk

- U kunt dit selectievakje niet inschakelen als de Assistent voor samenvoegen is geselecteerd bij Documentformaat (Document Size).
- De helling van de volgende typen documenten wordt mogelijk niet gecorrigeerd wanneer de tekst niet correct kan worden gedetecteerd.
 - Documenten waarvan de tekstregels een hellingspercentage hebben van meer dan 10 graden of waarvan de regels niet hetzelfde hellingspercentage hebben
 - Documenten met zowel verticale als horizontale tekst
 - Documenten met een zeer groot of zeer klein lettertype
 - Documenten met weinig tekst
 - Documenten met illustraties/afbeeldingen
 - Met de hand geschreven documenten
 - Documenten met zowel verticale als horizontale lijnen (tabellen)

Opmerking

- Het scannen neemt meer tijd in beslag als u Scheve documenten corrigeren (Correct slanted document) inschakelt.

● **Afdrukstand van tekstdocumenten detecteren en afbeeldingen roteren (Detect the orientation of text documents and rotate images)**

Schakel dit selectievakje in om de afdrukstand van het document af te leiden uit de gescande tekst en de gescande afbeelding te roteren in de juiste afdrukstand. Selecteer de taal van het te scannen document bij Documenttaal (Document Language).

Belangrijk

- U kunt dit selectievakje niet inschakelen als de Assistent voor samenvoegen is geselecteerd bij Documentformaat (Document Size).
- Afhankelijk van de taal van het document is het mogelijk dat deze functie niet goed werkt. Alleen tekstdocumenten geschreven in een taal die beschikbaar is voor selectie bij Documenttaal (Document Language), worden ondersteund.
- De afdrukstand van de volgende typen documenten wordt mogelijk niet gecorrigeerd wanneer de tekst niet correct kan worden gedetecteerd.
 - Resolutie ligt buiten het bereik van 300 dpi tot 600 dpi
 - Tekengrootte ligt buiten het bereik van 8 punten tot 48 punten
 - Documenten met speciale lettertypen, effecten, cursieve letters of met de hand geschreven tekst
 - Documenten met achtergrondpatronen

Opmerking

- Het scannen duurt langer dan gebruikelijk wanneer u Afdrukstand van tekstdocumenten detecteren en afbeeldingen roteren (Detect the orientation of text documents and rotate images) inschakelt.

● **Documenttaal (Document Language)**

Selecteer de taal van het document dat u wilt scannen.

Belangrijk

- U kunt dit selectievakje niet inschakelen als de Assistent voor samenvoegen is geselecteerd bij Documentformaat (Document Size).

● **Standaard (Defaults)**

Standaardinstellingen herstellen.

[Naar boven](#) 

Uitgebreide Handleiding

Uitgebreide Handleiding > Scannen > Scannen met de meegeleverde toepassingssoftware > Schermen van MP Navigator EX > Dialogvenster Opslaan (Save)

S731

MP Navigator EX

Dialogvenster Opslaan (Save)

Het dialoogvenster Opslaan (Save) wordt geopend wanneer u scant vanuit het dialoogvenster Opslaan (Save) of Aangepast (Custom) in het scherm voor de modus Eenmaal klikken nadat u Dialogvenster Opslaan openen na scannen van afbeelding (Exif-informatie invoeren) (Open the save dialog box after scanning the image (Input Exif information)) hebt geselecteerd.

U kunt het bestandstype en de bestemming opgeven terwijl u de miniaturen weergeeft.

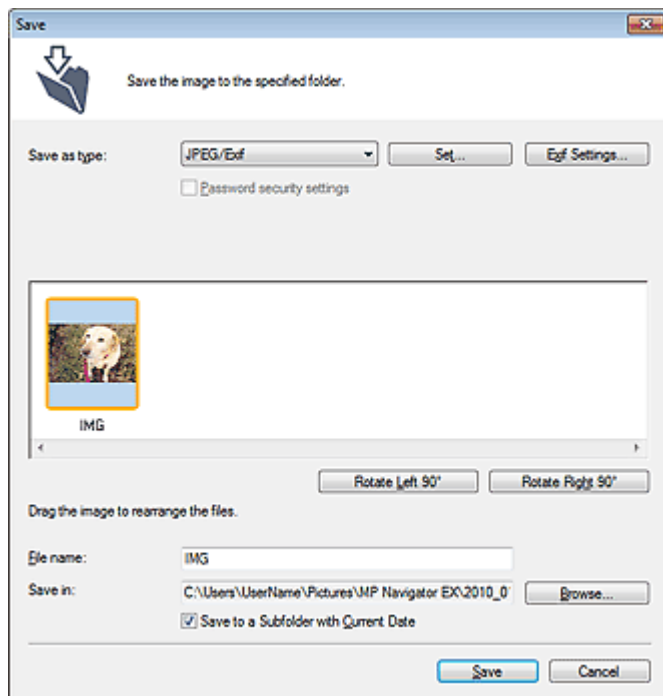

- **Type bestanden (Save as type)**

Selecteer een bestandstype om de gescande afbeeldingen op te slaan.

Selecteer JPEG/Exif, TIFF, BMP, PDF, PDF (meerdere pagina's) (PDF (Multiple Pages)) of PDF (pagina toevoegen) (PDF (Add Page)).

- **PDF**

Sla elk van de geselecteerde afbeeldingen op als afzonderlijk PDF-bestand.

- **PDF (meerdere pagina's) (PDF (Multiple Pages))**

Meerdere afbeeldingen als één PDF-bestand opslaan.

Opmerking

- PDF (meerdere pagina's) (PDF (Multiple Pages)) wordt weergegeven wanneer er meerdere afbeeldingen zijn geselecteerd.

- **PDF (pagina toevoegen) (PDF (Add Page))**

De gescande afbeeldingen toevoegen aan een PDF-bestand. De afbeeldingen worden toegevoegd aan het eind van het PDF-bestand. U kunt de pagina's van het PDF-bestand waaraan de afbeeldingen worden toegevoegd, niet opnieuw rangschikken.

Belangrijk

- Afbeeldingen kunnen alleen worden toegevoegd aan PDF-bestanden die zijn gemaakt met

MP Navigator EX. U kunt geen PDF-bestanden opgeven die met andere toepassingen zijn gemaakt. Het is evenmin mogelijk PDF-bestanden op te geven die in andere toepassingen zijn bewerkt.

- Als een met wachtwoord beveiligd PDF-bestand wordt bewerkt, worden de wachtwoorden verwijderd. Stel de wachtwoorden opnieuw in.

➔ [Wachtwoorden voor PDF-bestanden instellen](#)

Belangrijk

- PDF, PDF (meerdere pagina's) (PDF (Multiple Pages)) en PDF (pagina toevoegen) (PDF (Add Page)) kunnen niet worden geselecteerd voor afbeeldingen die in het dialoogvenster Aangepast (Custom) zijn gescand.
- U kunt JPEG/Exif niet selecteren als Kleurenmodus (Color Mode) is ingesteld op Zwart-wit (Black and White).

● **Instellen... (Set...)**

Wanneer Type bestanden (Save as type) is ingesteld op JPEG/Exif

U kunt een compressietype opgeven voor JPEG-bestanden. Selecteer Hoog (lage compressie) (High (Low Compression)), Standaard (Standard) of Laag (hoge compressie) (Low (High Compression)).

Belangrijk

- Deze instelling is niet beschikbaar als het selectievakje Gescande afbeeldingen bij het overbrengen comprimeren (Compress scanned images when transferring) op het ' **Tabblad Algemeen (General)** ' in het dialoogvenster Voorkeuren (Preferences) geselecteerd is.

Als Type bestanden (Save as type) is PDF, PDF (meerdere pagina's) (PDF (Multiple Pages)) of PDF (pagina toevoegen) (PDF (Add Page))

Geef geavanceerde instellingen voor het maken van PDF-bestanden op. Zie ' [Dialogovenster PDF-instellingen \(PDF Settings\)](#) ' voor meer informatie.

● **Exif-instellingen... (Exif Settings...)**

Wanneer Type bestanden (Save as type) is ingesteld op JPEG/Exif, kunt u Exif-informatie opgeven voor het bestand dat wordt opgeslagen.

➔ [Dialogovenster Exif-instellingen \(Exif Settings\)](#)

● **Instellingen wachtwoordbeveiliging (Password security settings)**

Schakel dit selectievakje in om het dialoogvenster Wachtwoordbeveiliging - Instellingen (Password Security -Settings) te openen, waarin u wachtwoorden kunt instellen voor het openen, bewerken en afdrukken van PDF-bestanden.

➔ [Wachtwoorden voor PDF-bestanden instellen](#)

Opmerking

- Deze functie is alleen beschikbaar wanneer Type bestanden (Save as type) is ingesteld op PDF, PDF (meerdere pagina's) (PDF (Multiple Pages)) of PDF (pagina toevoegen) (PDF (Add Page)).

● **Toevoegen aan (Add to)**

Dit wordt weergegeven wanneer u PDF (pagina toevoegen) (PDF (Add Page)) selecteert bij Type bestanden (Save as type) en het PDF-bestand opgeeft waaraan afbeeldingen worden toegevoegd. Als u het bestand wilt wijzigen, klikt u op Bladeren... (Browse...) om een ander bestand op te geven.

Belangrijk

- Afbeeldingen kunnen alleen worden toegevoegd aan PDF-bestanden die zijn gemaakt met MP Navigator EX. U kunt geen PDF-bestanden opgeven die met andere toepassingen zijn gemaakt. Het is evenmin mogelijk PDF-bestanden op te geven die in andere toepassingen zijn bewerkt.

● **90° links roteren (Rotate Left 90°) / 90° rechts roteren (Rotate Right 90°)**

Gescande afbeeldingen 90 graden linksom of rechtsom draaien.

Selecteer de afbeelding die u wilt draaien en klik op 90° links roteren (Rotate Left 90°) of 90° rechts roteren (Rotate Right 90°).

● **Bestandsnaam (File name)**

Voer een bestandsnaam in voor de afbeelding die u wilt opslaan (maximaal 64 tekens). Wanneer u

meerdere bestanden opslaat, worden 4 cijfers aan elke bestandsnaam toegevoegd.

- **Opslaan in (Save in)**

Hiermee wordt de map weergegeven waarin de gescande documenten moeten worden opgeslagen.

Als u de map wilt wijzigen, klikt u op Bladeren... (Browse...) om een andere map op te geven.

De gescande afbeeldingen worden standaard opgeslagen in de volgende mappen.

Windows 7: map MP Navigator EX in de map Mijn afbeeldingen (My Pictures)

Windows Vista: map MP Navigator EX in de map Afbeeldingen (Pictures)

Windows XP: map MP Navigator EX in de map Mijn afbeeldingen (My Pictures)

- **Opslaan in een submap met huidige datum (Save to a Subfolder with Current Date)**

Hiermee maakt u een submap in de map die is opgegeven in Opslaan in (Save in) met de huidige

datum. Sla in deze submap gescande afbeeldingen op. Er wordt een submap met een naam als

'2010_01_01' (Jaar_Maand_Dag) gemaakt.

Als dit selectievakje niet is ingeschakeld, worden bestanden rechtstreeks opgeslagen in de map die is opgegeven in Opslaan in (Save in).

[Naar boven](#) ↑

Uitgebreide Handleiding

Uitgebreide Handleiding > Scannen > Scannen met de meegeleverde toepassingssoftware > Schermen van MP Navigator EX > Dialogoovenster Exif-instellingen (Exif Settings)

S732

MP Navigator EX

Dialogoovenster Exif-instellingen (Exif Settings)

U kunt Exif-informatie toevoegen aan het bestand dat u wilt opslaan. Exif is een standaardindeling waarmee verschillende opnamegegevens kunnen worden toegevoegd aan beelden van digitale camera's (JPEG). Wanneer u Exif-informatie opneemt in gescande afbeeldingen, kunt u deze samen met afbeeldingen van digitale camera's organiseren en afdrukken.

Het dialogoovenster Exif-instellingen (Exif Settings) kan worden geopend wanneer bij Type bestanden (Save as type) JPEG/Exif is geselecteerd.

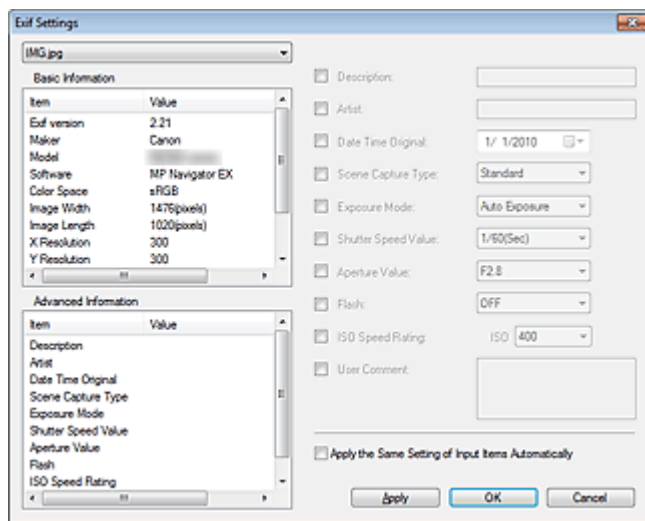

- **Basisinformatie (Basic Information)**

Hier wordt de informatie weergegeven die automatisch worden opgehaald vanaf het apparaat of uit de software.

- **Geavanceerde informatie (Advanced Information)**

Geeft informatie weer die wordt opgegeven aan de rechterkant van het scherm.

- **Gebied voor instellingen voor Geavanceerde informatie (Advanced Information)**

U kunt Exif-informatie zoals de titel en de opnamedatum opgeven. Schakel de selectievakjes in van de items die u wilt opgeven en selecteer informatie of geef deze op.

- **Deze instelling voor invoeritems automatisch toepassen (Apply the Same Setting of Input Items Automatically)**

Schakel dit selectievakje in om automatisch de informatie weer te geven die u voor de vorige afbeelding hebt opgegeven.

- **Pas toe (Apply)**

Klik nadat u de gewenste informatie hebt opgegeven op Pas toe (Apply) om deze aan de afbeelding toe te voegen. De informatie verschijnt in Geavanceerde informatie (Advanced Information).

- **OK**

De opgegeven informatie wordt aan de afbeelding toegevoegd en het scherm wordt gesloten. De opgegeven informatie wordt opgeslagen.

- **Annuleren (Cancel)**

Hiermee annuleert u de instellingen en sluit u het scherm.

Informatie is opgeslagen wanneer u op Annuleren (Cancel) klikt nadat u op Pas toe (Apply) hebt geklikt.

Uitgebreide Handleiding

Uitgebreide Handleiding > Scannen > Scannen met de meegeleverde toepassingssoftware > Schermen van MP Navigator EX > Dialogoogvenster PDF

S725

MP Navigator EX

Dialogoogvenster PDF

Klik op Opslaan als PDF-bestand (Save as PDF file) op het tabblad Aangepaste scan met eenmaal klikken (Custom Scan with One-click) of klik op PDF in het scherm voor de modus Eenmaal klikken om het dialogoogvenster PDF te openen.

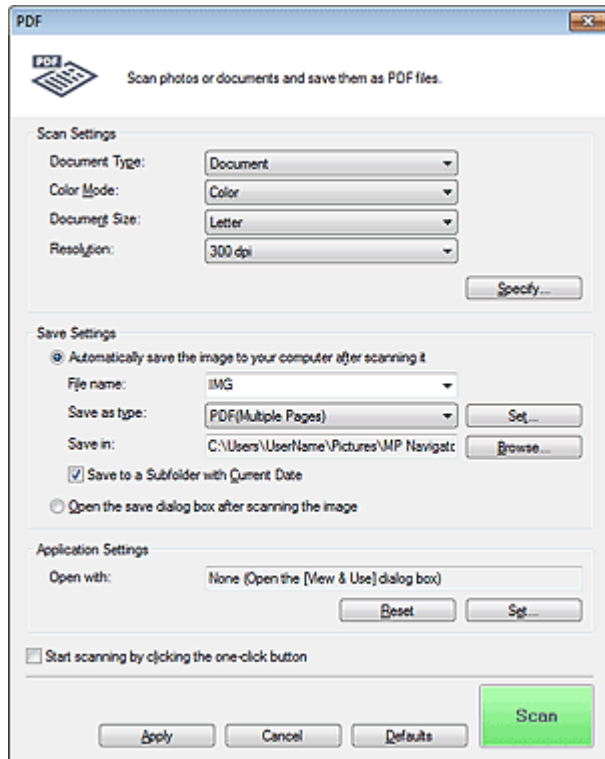

Scan-instellingen (Scan Settings)

- **Documenttype (Document Type)**

Selecteer het type document dat u wilt scannen.

- **Kleurenmodus (Color Mode)**

Selecteer hoe u het document wilt scannen.

- **Documentformaat (Document Size)**

Selecteer het formaat van het document dat u wilt scannen.

Wanneer u Aangepast (Custom) selecteert, wordt een dialogoogvenster geopend waarin u het documentformaat kunt opgeven. Selecteer een van de Eenheden (Units), voer de Breedte (Width) en Hoogte (Height) in en klik op OK.

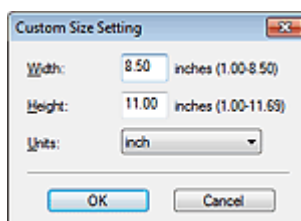

Belangrijk

- Wanneer u Automatisch detecteren (Auto Detect) selecteert, wordt de afbeelding mogelijk niet gescand op de juiste positie en het juiste formaat. Wijzig het formaat in dat geval in het werkelijke documentformaat (zoals A4 of Letter). Lijn een hoek van het document uit met de hoek bij de pijl (positiemarkering) van de glasplaat.

- **Resolutie (Resolution)**

Hier kunt u de resolutie selecteren waarmee documenten moeten worden gescand.

➔ [Resolutie](#)

- **Opgeven... (Specify...)**

Hiermee opent u het dialoogvenster Scan-instellingen (Scan Settings), waarin u geavanceerde scaninstellingen kunt opgeven.

➔ [Dialogovenster Scan-instellingen \(Scan Settings\) \(scherm voor modus Eenmaal klikken\)](#)

Instellingen opslaan (Save Settings)

- **De afbeelding na het scannen automatisch opslaan op de computer (Automatically save the image to your computer after scanning it)**

Selecteer deze optie om de afbeeldingen na het scannen op de opgegeven manier op de computer op te slaan.

De instellingen Bestandsnaam (File name), Type bestanden (Save as type) en Opslaan in (Save in) worden weergegeven.

Belangrijk

- Als u deze functie selecteert, kunt u geen wachtwoorden voor PDF-bestanden instellen.

- **Bestandsnaam (File name)**

Voer een bestandsnaam in voor de afbeelding die u wilt opslaan (maximaal 64 tekens). Wanneer u meerdere bestanden opslaat, worden 4 cijfers aan elke bestandsnaam toegevoegd.

- **Type bestanden (Save as type)**

Selecteer een bestandstype om de gescande afbeeldingen op te slaan.

Selecteer PDF, PDF (meerdere pagina's) (PDF (Multiple Pages)) of PDF (pagina toevoegen) (PDF (Add Page)).

- **PDF**

Sla elk van de geselecteerde afbeeldingen op als afzonderlijk PDF-bestand.

- **PDF (meerdere pagina's) (PDF (Multiple Pages))**

Meerdere afbeeldingen als één PDF-bestand opslaan.

- **PDF (pagina toevoegen) (PDF (Add Page))**

De gescande afbeeldingen toevoegen aan een PDF-bestand. De afbeeldingen worden toegevoegd aan het eind van het PDF-bestand. U kunt de pagina's van het PDF-bestand waaraan de afbeeldingen worden toegevoegd, niet opnieuw rangschikken.

Belangrijk

- Afbeeldingen kunnen alleen worden toegevoegd aan PDF-bestanden die zijn gemaakt met MP Navigator EX. U kunt geen PDF-bestanden opgeven die met andere toepassingen zijn gemaakt. Het is evenmin mogelijk PDF-bestanden op te geven die in andere toepassingen zijn bewerkt.
- U kunt geen afbeeldingen toevoegen aan PDF-bestanden die met een wachtwoord zijn beveiligd.

Opmerking

- Zie 'PDF-bestanden maken/bewerken' voor informatie over het verwijderen of opnieuw ordenen van pagina's in opgeslagen PDF-bestanden.

- **Instellen... (Set...)**

U kunt het PDF-compressietype en andere geavanceerde instellingen voor het maken van PDF-

instellingen opgeven.

➔ [Dialogvenster PDF-instellingen \(PDF Settings\)](#)

- **Opslaan in (Save in)**

Hiermee wordt de map weergegeven waarin de gescande documenten moeten worden opgeslagen. Als u de map wilt wijzigen, klikt u op Bladeren... (Browse...) om een andere map op te geven.

De gescande afbeeldingen worden standaard opgeslagen in de volgende mappen.

Windows 7: map MP Navigator EX in de map Mijn afbeeldingen (My Pictures)

Windows Vista: map MP Navigator EX in de map Afbeeldingen (Pictures)

Windows XP: map MP Navigator EX in de map Mijn afbeeldingen (My Pictures)

- **Toevoegen aan (Add to)**

Dit wordt weergegeven wanneer u PDF (pagina toevoegen) (PDF (Add Page)) selecteert bij Type bestanden (Save as type) en het PDF-bestand opgeeft waaraan afbeeldingen worden toegevoegd. Als u het bestand wilt wijzigen, klikt u op Bladeren... (Browse...) om een ander bestand op te geven.

Belangrijk

- Afbeeldingen kunnen alleen worden toegevoegd aan PDF-bestanden die zijn gemaakt met MP Navigator EX. U kunt geen PDF-bestanden opgeven die met andere toepassingen zijn gemaakt. Het is evenmin mogelijk PDF-bestanden op te geven die in andere toepassingen zijn bewerkt.

- **Opslaan in een submap met huidige datum (Save to a Subfolder with Current Date)**

Hiermee maakt u een submap in de map die is opgegeven in Opslaan in (Save in) met de huidige datum. Sla in deze submap gescande afbeeldingen op. Er wordt een submap met een naam als '2010_01_01' (Jaar_Maand_Dag) gemaakt.

Als dit selectievakje niet is ingeschakeld, worden bestanden rechtstreeks opgeslagen in de map die is opgegeven in Opslaan in (Save in).

- **Het dialoogvenster voor opslaan openen na het scannen van de afbeelding (Open the save dialog box after scanning the image)**

Hiermee opent u het dialoogvenster Opslaan als PDF-bestand (Save as PDF file) nadat de afbeeldingen zijn gescand en geeft u instellingen op als de doelmap en bestandsnaam.

➔ [Dialogvenster Opslaan als PDF-bestand \(Save as PDF file\)](#)

Opmerking

- Als u wachtwoorden voor PDF-bestanden wilt instellen, selecteert u Het dialoogvenster voor opslaan openen na het scannen van de afbeelding (Open the save dialog box after scanning the image). Nadat de afbeelding is gescand, kunt u de wachtwoorden instellen in het dialoogvenster Opslaan als PDF-bestand (Save as PDF file).
➔ [Wachtwoorden voor PDF-bestanden instellen](#)

Instellingen voor de toepassing (Application Settings)

- **Openen met (Open with)**

Geef een toepassing op waarmee u de gescande afbeelding wilt openen. Sleep het pictogram van een toepassing naar dit vak die de bestandsindeling ondersteunt die wordt weergegeven in Type bestanden (Save as type). De opgegeven toepassing wordt gestart nadat de afbeeldingen zijn gescand.

Belangrijk

- Afhankelijk van de opgegeven toepassing worden de afbeeldingen mogelijk niet correct weergegeven of wordt de toepassing niet gestart.

- **Herstellen (Reset)**

De toepassingsinstelling annuleren.

- **Instellen... (Set...)**

Hiermee kunt u een toepassing instellen die moet worden gestart.

- **Scannen starten door op de eenmaal-klikken-knop te klikken (Start scanning by clicking the one-**

click button)

Schakel dit selectievakje in om het scannen te starten wanneer u op een pictogram klikt in de modus Eenmaal klikken.

• Pas toe (Apply)

Hiermee worden de opgegeven instellingen opgeslagen en toegepast.
Klik op Annuleren (Cancel) in plaats van Pas toe (Apply) om de opgegeven instellingen te annuleren.

• Annuleren (Cancel)

Hiermee worden de opgegeven instellingen geannuleerd. Het huidige scherm wordt gesloten.

• Standaard (Defaults)

Hiermee zet u alle instellingen in het scherm terug op hun standaardwaarde.

• Scannen (Scan)

Hiermee kunt u documenten als PDF-bestanden scannen en opslaan met de opgegeven instellingen.

[Naar boven](#) ↕

Uitgebreide Handleiding

Uitgebreide Handleiding > Scannen > Scannen met de meegeleverde toepassingssoftware > Schermen van MP Navigator EX > Dialogoogvenster Opslaan als PDF-bestand (Save as PDF file)

S730

MP Navigator EX

Dialogoogvenster Opslaan als PDF-bestand (Save as PDF file)

Het dialogoogvenster Opslaan als PDF-bestand (Save as PDF file) wordt geopend wanneer u scant vanuit het dialogoogvenster PDF in het scherm voor de modus Eenmaal klikken nadat u Het dialogoogvenster voor opslaan openen na het scannen van de afbeelding (Open the save dialog box after scanning the image) hebt geselecteerd.

In het dialogoogvenster Opslaan als PDF-bestand (Save as PDF file) kunt u instellingen opgeven voor het opslaan van afbeeldingen op een computer.

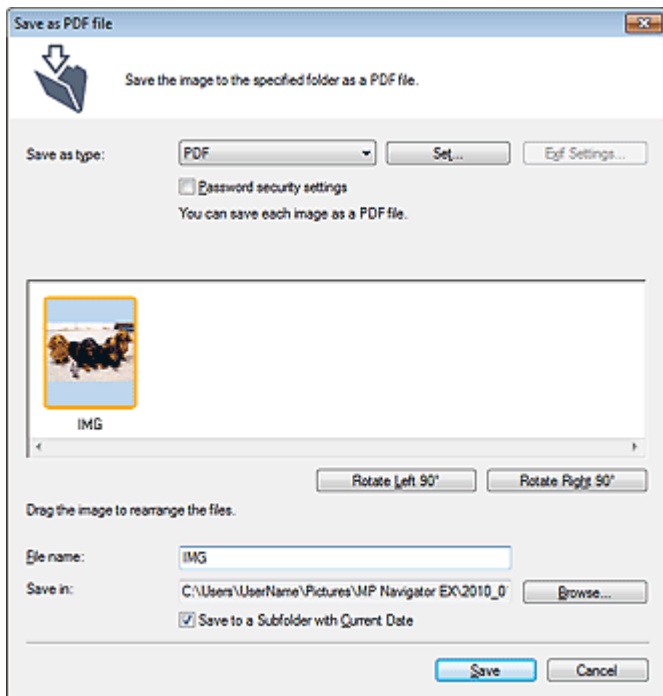

Belangrijk

- U kunt afbeeldingen die gescand zijn met 10501 of meer pixels in verticale en horizontale richting niet opslaan.

● Type bestanden (Save as type)

Selecteer een PDF-bestandstype om de gescande afbeeldingen op te slaan.

● PDF

Sla elk van de geselecteerde afbeeldingen op als afzonderlijk PDF-bestand.

● PDF (meerdere pagina's) (PDF (Multiple Pages))

Meerdere afbeeldingen als één PDF-bestand opslaan.



Opmerking

- PDF (meerdere pagina's) (PDF (Multiple Pages)) wordt weergegeven wanneer er meerdere afbeeldingen zijn geselecteerd.

● PDF (pagina toevoegen) (PDF (Add Page))

De gescande afbeeldingen toevoegen aan een PDF-bestand. De afbeeldingen worden toegevoegd aan het eind van het PDF-bestand. U kunt de pagina's van het PDF-bestand waaraan de afbeeldingen worden toegevoegd, niet opnieuw rangschikken.

Belangrijk

- Afbeeldingen kunnen alleen worden toegevoegd aan PDF-bestanden die zijn gemaakt met MP Navigator EX. U kunt geen PDF-bestanden opgeven die met andere toepassingen zijn gemaakt. Het is evenmin mogelijk PDF-bestanden op te geven die in andere toepassingen zijn bewerkt.
- PDF (pagina toevoegen) (PDF (Add Page)) kan niet worden geselecteerd voor gescande afbeeldingen via het bedieningspaneel van het apparaat.
- Als een met wachtwoord beveiligd PDF-bestand wordt bewerkt, worden de wachtwoorden verwijderd. Stel de wachtwoorden opnieuw in.
➔ [Wachtwoorden voor PDF-bestanden instellen](#)

- **Instellen... (Set...)**

Geef geavanceerde instellingen voor het maken van PDF-bestanden op. Zie ' [Dialogvenster PDF-instellingen \(PDF Settings\)](#) ' voor meer informatie.

- **Instellingen wachtwoordbeveiliging (Password security settings)**

Schakel dit selectievakje in om het dialoogvenster Wachtwoordbeveiliging - Instellingen (Password Security -Settings) te openen, waarin u wachtwoorden kunt instellen voor het openen, bewerken en afdrucken van PDF-bestanden.

➔ [Wachtwoorden voor PDF-bestanden instellen](#)

- **Toevoegen aan (Add to)**

Dit wordt weergegeven wanneer u PDF (pagina toevoegen) (PDF (Add Page)) selecteert bij Type bestanden (Save as type) en het PDF-bestand opgeeft waaraan afbeeldingen worden toegevoegd. Als u het bestand wilt wijzigen, klikt u op Bladeren... (Browse...) om een ander bestand op te geven.

Belangrijk

- Afbeeldingen kunnen alleen worden toegevoegd aan PDF-bestanden die zijn gemaakt met MP Navigator EX. U kunt geen PDF-bestanden opgeven die met andere toepassingen zijn gemaakt. Het is evenmin mogelijk PDF-bestanden op te geven die in andere toepassingen zijn bewerkt.

- **90° links roteren (Rotate Left 90°) / 90° rechts roteren (Rotate Right 90°)**

Gescande afbeeldingen 90 graden linksom of rechtsom draaien.

Selecteer de afbeelding die u wilt draaien en klik op 90° links roteren (Rotate Left 90°) of 90° rechts roteren (Rotate Right 90°).

- **Bestandsnaam (File name)**

Voer een bestandsnaam in voor de afbeelding die u wilt opslaan (maximaal 64 tekens). Wanneer u meerdere bestanden opslaat, worden 4 cijfers aan elke bestandsnaam toegevoegd.

- **Opslaan in (Save in)**

Hier wordt de map weergegeven waarin de PDF-bestanden moeten worden opgeslagen. Als u de map wilt wijzigen, klikt u op Bladeren... (Browse...) om een andere map op te geven.

De gescande afbeeldingen worden standaard opgeslagen in de volgende mappen.

Windows 7: map MP Navigator EX in de map Mijn afbeeldingen (My Pictures)

Windows Vista: map MP Navigator EX in de map Afbeeldingen (Pictures)

Windows XP: map MP Navigator EX in de map Mijn afbeeldingen (My Pictures)

- **Opslaan in een submap met huidige datum (Save to a Subfolder with Current Date)**

Hiermee maakt u een submap in de map die is opgegeven in Opslaan in (Save in) met de huidige datum. Sla in deze submap gescande afbeeldingen op. Er wordt een submap met een naam als '2010_01_01' (Jaar_Maand_Dag) gemaakt.

Als dit selectievakje niet is ingeschakeld, worden bestanden rechtstreeks opgeslagen in de map die is opgegeven in Opslaan in (Save in).

[Naar boven](#) 

Uitgebreide Handleiding

Uitgebreide Handleiding > Scannen > Scannen met de meegeleverde toepassingssoftware > Schermen van MP Navigator EX > Dialogvenster Verzenden (Mail)

S722

MP Navigator EX

Dialogvenster Verzenden (Mail)

Klik op Toevoegen aan e-mail (Attach to E-mail) op het tabblad Aangepaste scan met eenmaal klikken (Custom Scan with One-click) of klik op Verzenden (Mail) in het scherm voor de modus Eenmaal klikken om het dialogvenster Verzenden (Mail) te openen.

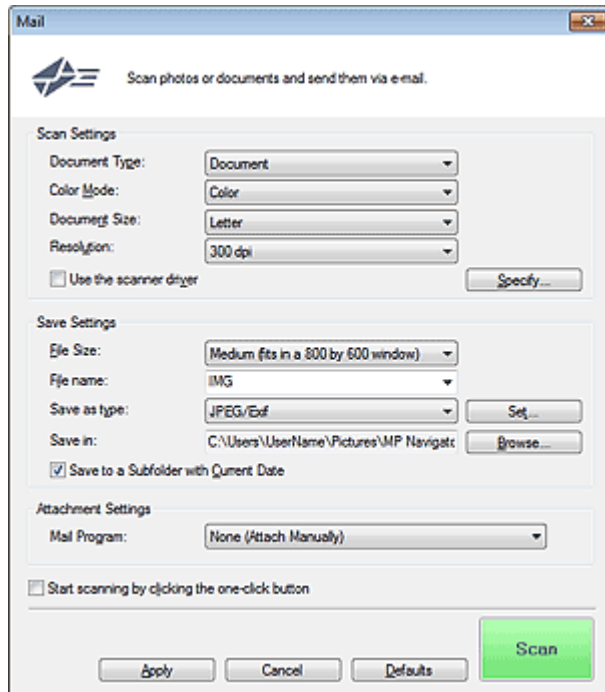

Scan-instellingen (Scan Settings)

- **Documenttype (Document Type)**

Selecteer het type document dat u wilt scannen.

- **Kleurenmodus (Color Mode)**

Selecteer hoe u het document wilt scannen.

- **Documentformaat (Document Size)**

Selecteer het formaat van het document dat u wilt scannen.

Wanneer u Aangepast (Custom) selecteert, wordt een dialogvenster geopend waarin u het documentformaat kunt opgeven. Selecteer een van de Eenheden (Units), voer de Breedte (Width) en Hoogte (Height) in en klik op OK.

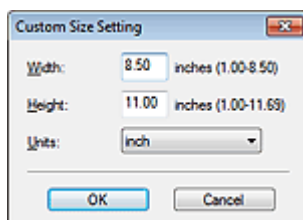

Belangrijk

- Wanneer u Automatisch detecteren (Auto Detect) selecteert, wordt de afbeelding mogelijk niet

gescand op de juiste positie en het juiste formaat. Wijzig het formaat in dat geval in het werkelijke documentformaat (zoals A4 of Letter). Lijn een hoek van het document uit met de hoek bij de pijl (positiemarkering) van de glasplaat.

- **Resolutie (Resolution)**

Hier kunt u de resolutie selecteren waarmee documenten moeten worden gescand.

➔ [Resolutie](#)

- **Scannerstuurpr. gebruiken (Use the scanner driver)**

Schakel dit selectievakje in om het scherm van ScanGear (scannerstuurprogramma) weer te geven en geavanceerde instellingen voor het scannen te definiëren.

De instellingen Kleurenmodus (Color Mode), Documentformaat (Document Size), Resolutie (Resolution) en andere instellingen in het dialoogvenster Verzenden (Mail) worden uitgeschakeld.

Geef deze instellingen op in het scherm van ScanGear.

- **Opgeven... (Specify...)**

Hiermee opent u het dialoogvenster Scan-instellingen (Scan Settings), waarin u geavanceerde scaninstellingen kunt opgeven.

➔ [Dialogoovenster Scan-instellingen \(Scan Settings\)](#) (scherm voor modus Eenmaal klikken)

Instellingen opslaan (Save Settings)

- **Bestandsgrootte (File Size)**

Maak een keuze uit de formaten Klein (past in 640 bij 480-venster) (Small (fits in a 640 by 480 window)), Medium (past in 800 bij 600-venster) (Medium (fits in a 800 by 600 window)), Groot (past in 1024 bij 768-venster) (Large (fits in a 1024 by 768 window)) en Origineel (Original).

- **Bestandsnaam (File name)**

Voer een bestandsnaam in voor de afbeelding die u wilt opslaan (maximaal 64 tekens). Wanneer u meerdere bestanden opslaat, worden 4 cijfers aan elke bestandsnaam toegevoegd.

- **Type bestanden (Save as type)**

Selecteer een bestandstype om de gescande afbeeldingen op te slaan.

Selecteer JPEG/Exif, PDF of PDF (meerdere pagina's) (PDF (Multiple Pages)).

Belangrijk

- U kunt geen wachtwoorden instellen voor PDF-bestanden.
- U kunt JPEG/Exif niet selecteren als Kleurenmodus (Color Mode) is ingesteld op Zwart-wit (Black and White).

- **Instellen... (Set...)**

Wanneer Type bestanden (Save as type) is ingesteld op JPEG/Exif

U kunt een compressietype opgeven voor JPEG-bestanden. Selecteer Hoog (lage compressie) (High (Low Compression)), Standaard (Standard) of Laag (hoge compressie) (Low (High Compression)).

Belangrijk

- Deze instelling is niet beschikbaar als het selectievakje Gescande afbeeldingen bij het overbrengen comprimeren (Compress scanned images when transferring) op het ' [Tabblad Algemeen \(General\)](#) ' in het dialoogvenster Voorkeuren (Preferences) geselecteerd is.

Als Type bestanden (Save as type) is ingesteld op PDF of PDF (meerdere pagina's) (PDF (Multiple Pages))

Geef geavanceerde instellingen voor het maken van PDF-bestanden op. Zie ' [Dialogoovenster PDF-instellingen \(PDF Settings\)](#) ' voor meer informatie.

- **Opslaan in (Save in)**

Hiermee wordt de map weergegeven waarin de gescande documenten moeten worden opgeslagen. Als u de map wilt wijzigen, klikt u op Bladeren... (Browse...) om een andere map op te geven.

De gescande afbeeldingen worden standaard opgeslagen in de volgende mappen.
 Windows 7: map MP Navigator EX in de map Mijn afbeeldingen (My Pictures)
 Windows Vista: map MP Navigator EX in de map Afbeeldingen (Pictures)
 Windows XP: map MP Navigator EX in de map Mijn afbeeldingen (My Pictures)

- **Opslaan in een submap met huidige datum (Save to a Subfolder with Current Date)**

Hiermee maakt u een submap in de map die is opgegeven in Opslaan in (Save in) met de huidige datum. Sla in deze submap gescande afbeeldingen op. Er wordt een submap met een naam als '2010_01_01' (Jaar_Maand_Dag) gemaakt.

Als dit selectievakje niet is ingeschakeld, worden bestanden rechtstreeks opgeslagen in de map die is opgegeven in Opslaan in (Save in).

Instellingen voor bijlagen (Attachment Settings)

- **E-mailprogramma (Mail Program)**

Hiermee geeft u een e-mailprogramma op.

Opmerking

- Selecteer Toevoegen... (Add...) om het dialoogvenster E-mailprogramma selecteren (Select Mail Program) te openen, waarin u een e-mailprogramma kunt selecteren. Als het gewenste e-mailprogramma niet wordt weergegeven, klikt u op Toevoegen aan lijst (Add to List) en selecteert u het programma.

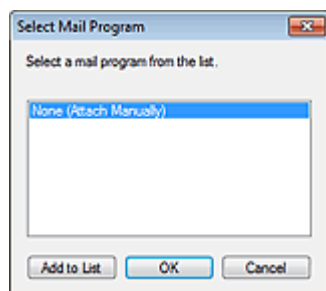

- **Scannen starten door op de eenmaal-klikken-knop te klikken (Start scanning by clicking the one-click button)**

Schakel dit selectievakje in om het scannen te starten wanneer u op een pictogram klikt in de modus Eenmaal klikken.

Belangrijk

- Scannen starten door op de eenmaal-klikken-knop te klikken (Start scanning by clicking the one-click button) wordt niet weergegeven als het dialoogvenster rechtstreeks vanuit Solution Menu EX wordt geopend.

- **Pas toe (Apply)**

Hiermee worden de opgegeven instellingen opgeslagen en toegepast. Klik op Annuleren (Cancel) in plaats van Pas toe (Apply) om de opgegeven instellingen te annuleren.

- **Annuleren (Cancel)**

Hiermee worden de opgegeven instellingen geannuleerd. Het huidige scherm wordt gesloten.

- **Standaard (Defaults)**

Hiermee zet u alle instellingen in het scherm terug op hun standaardwaarde.

- **Scannen (Scan)**

Hiermee scant u documenten met de opgegeven instellingen. Nadat het scannen is voltooid, worden bijlagebestanden gemaakt en opgeslagen. Als u een e-mailprogramma gebruikt dat compatibel is met MP Navigator EX, wordt dit automatisch gestart en wordt een nieuw berichtvenster geopend met de afbeelding als bijlage.

Uitgebreide Handleiding

Uitgebreide Handleiding > Scannen > Scannen met de meegeleverde toepassingssoftware > Schermen van MP Navigator EX > Dialogovenster OCR

S724

MP Navigator EX

Dialogovenster OCR

Klik op OCR op het tabblad Aangepaste scan met eenmaal klikken (Custom Scan with One-click) of in het scherm voor de modus Eenmaal klikken om het dialogovenster OCR te openen.

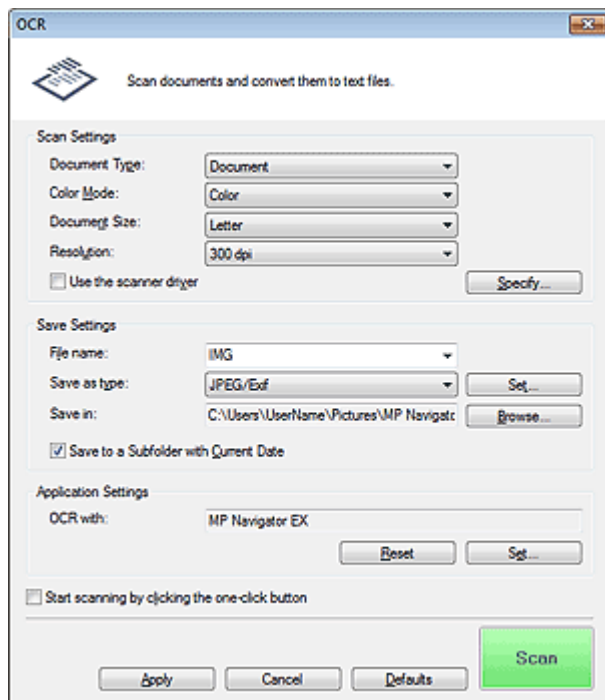

Scan-instellingen (Scan Settings)

- **Documenttype (Document Type)**

Selecteer het type document dat u wilt scannen.

- **Kleurenmodus (Color Mode)**

Selecteer hoe u het document wilt scannen.

- **Documentformaat (Document Size)**

Selecteer het formaat van het document dat u wilt scannen.

Wanneer u Aangepast (Custom) selecteert, wordt een dialogovenster geopend waarin u het documentformaat kunt opgeven. Selecteer een van de Eenheden (Units), voer de Breedte (Width) en Hoogte (Height) in en klik op OK.

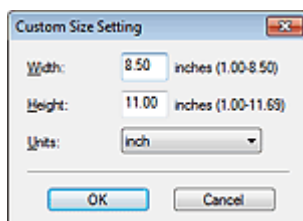

- **Resolutie (Resolution)**

Hier kunt u de resolutie selecteren waarmee documenten moeten worden gescand.

➔ Resolutie

- **Scannerstuurpr. gebruiken (Use the scanner driver)**

Schakel dit selectievakje in om het scherm van ScanGear (scannerstuurprogramma) weer te geven en geavanceerde instellingen voor het scannen te definiëren.
Kleurenmodus (Color Mode), Documentformaat (Document Size), Resolutie (Resolution) en andere instellingen in het dialogovenster OCR worden uitgeschakeld. Geef deze instellingen op in het scherm van ScanGear.

- **Opgeven... (Specify...)**

Hiermee opent u het dialogovenster Scan-instellingen (Scan Settings), waarin u geavanceerde scaninstellingen kunt opgeven.

➔ [Dialogovenster Scan-instellingen \(Scan Settings\) \(scherm voor modus Eenmaal klikken\)](#)

Opmerking

- Wanneer u scheve documenten wilt corrigeren, selecteert u het selectievakje Scheve documenten corrigeren (Correct slanted document) om de nauwkeurigheid van tekstherkenning te verbeteren

Instellingen opslaan (Save Settings)

- **Bestandsnaam (File name)**

Voer een bestandsnaam in voor de afbeelding die u wilt opslaan (maximaal 64 tekens). Wanneer u meerdere bestanden opslaat, worden 4 cijfers aan elke bestandsnaam toegevoegd.

- **Type bestanden (Save as type)**

Selecteer een bestandstype om de gescande afbeeldingen op te slaan.
Selecteer JPEG/Exif, TIFF of BMP.

Belangrijk

- U kunt JPEG/Exif niet selecteren als Kleurenmodus (Color Mode) is ingesteld op Zwart-wit (Black and White).

- **Instellen... (Set...)**

Wanneer Type bestanden (Save as type) is ingesteld op JPEG/Exif

U kunt een compressietype opgeven voor JPEG-bestanden. Selecteer Hoog (lage compressie) (High (Low Compression)), Standaard (Standard) of Laag (hoge compressie) (Low (High Compression)).

Belangrijk

- Deze instelling is niet beschikbaar als het selectievakje Gescande afbeeldingen bij het overbrengen comprimeren (Compress scanned images when transferring) op het ' [Tabblad Algemeen \(General\)](#) ' in het dialogovenster Voorkeuren (Preferences) geselecteerd is.

- **Opslaan in (Save in)**

Hiermee wordt de map weergegeven waarin de gescande documenten moeten worden opgeslagen. Als u de map wilt wijzigen, klikt u op Bladeren... (Browse...) om een andere map op te geven.

De gescande afbeeldingen worden standaard opgeslagen in de volgende mappen.

Windows 7: map MP Navigator EX in de map Mijn afbeeldingen (My Pictures)

Windows Vista: map MP Navigator EX in de map Afbeeldingen (Pictures)

Windows XP: map MP Navigator EX in de map Mijn afbeeldingen (My Pictures)

- **Opslaan in een submap met huidige datum (Save to a Subfolder with Current Date)**

Hiermee maakt u een submap in de map die is opgegeven in Opslaan in (Save in) met de huidige datum. Sla in deze submap gescande afbeeldingen op. Er wordt een submap met een naam als '2010_01_01' (Jaar_Maand_Dag) gemaakt.

Als dit selectievakje niet is ingeschakeld, worden bestanden rechtstreeks opgeslagen in de map die is opgegeven in Opslaan in (Save in).

Instellingen voor de toepassing (Application Settings)

- **OCR met (OCR with)**

Geef een OCR-toepassing op.

Als u MP Navigator EX opgeeft, wordt de tekst nadat de afbeelding gescand is in de afbeelding geëxporteerd naar en weergegeven in Kladblok (geleverd bij Windows)

Opmerking

- U kunt alleen teksten in talen exporteren naar Kladblok (geleverd bij Windows) die geselecteerd kunnen worden op het tabblad Algemeen (General) Klik op Instellen... (Set...) op het tabblad Algemeen (General) en geef de taal op van het document dat u wilt scannen. Als u meerdere documenten scant, kunt u de geëxporteerde tekst in één bestand verzamelen.
 - ➔ **Tabblad Algemeen (General)**
- Tekst die wordt weergegeven in Kladblok (geleverd bij Windows) kan alleen als leidraad worden gebruikt. Tekst in de afbeeldingen van de volgende documenttypen wordt mogelijk niet correct gelezen.
 - Documenten die tekst bevatten met een tekengrootte kleiner dan 8 of groter dan 40 punten (op 300 dpi)
 - Scheve documenten
 - Documenten die omgekeerd zijn geplaatst of documenten met een onjuiste afdrukstand (gedraaide tekens)
 - Documenten met speciale lettertypen, effecten, cursieve letters of met de hand geschreven tekst
 - Documenten met een smalle regelafstand
 - Documenten met kleuren op de achtergrond van tekst
 - Documenten met meerdere talen
- Raadpleeg de handleiding van de toepassing voor de verdere procedure.

- **Herstellen (Reset)**

De toepassingsinstelling annuleren.

- **Instellen... (Set...)**

Hiermee kunt u een toepassing selecteren.

Belangrijk

- Afhankelijk van de opgegeven toepassing wordt de tekst mogelijk niet juist geëxporteerd of wordt de toepassing niet gestart.

- **Scannen starten door op de eenmaal-klikken-knop te klikken (Start scanning by clicking the one-click button)**

Schakel dit selectievakje in om het scannen te starten wanneer u op een pictogram klikt in de modus Eenmaal klikken.

Belangrijk

- Scannen starten door op de eenmaal-klikken-knop te klikken (Start scanning by clicking the one-click button) wordt niet weergegeven als het dialoogvenster rechtstreeks vanuit Solution Menu EX wordt geopend.

- **Pas toe (Apply)**

Hiermee worden de opgegeven instellingen opgeslagen en toegepast.

Klik op Annuleren (Cancel) in plaats van Pas toe (Apply) om de opgegeven instellingen te annuleren.

- **Annuleren (Cancel)**

Hiermee worden de opgegeven instellingen geannuleerd. Het huidige scherm wordt gesloten.

- **Standaard (Defaults)**

Hiermee zet u alle instellingen in het scherm terug op hun standaardwaarde.

- **Scannen (Scan)**

Hiermee scant u documenten met de opgegeven instellingen.

Uitgebreide Handleiding

Uitgebreide Handleiding > Scannen > Scannen met de meegeleverde toepassingssoftware > Schermen van MP Navigator EX > Dialoogvenster Aangepast (Custom)

S726

MP Navigator EX

Dialoogvenster Aangepast (Custom)

Klik op Aangepast (Custom) op het tabblad Aangepaste scan met eenmaal klikken (Custom Scan with One-click) of in het scherm voor de modus Eenmaal klikken om het dialoogvenster Aangepast (Custom) te openen.

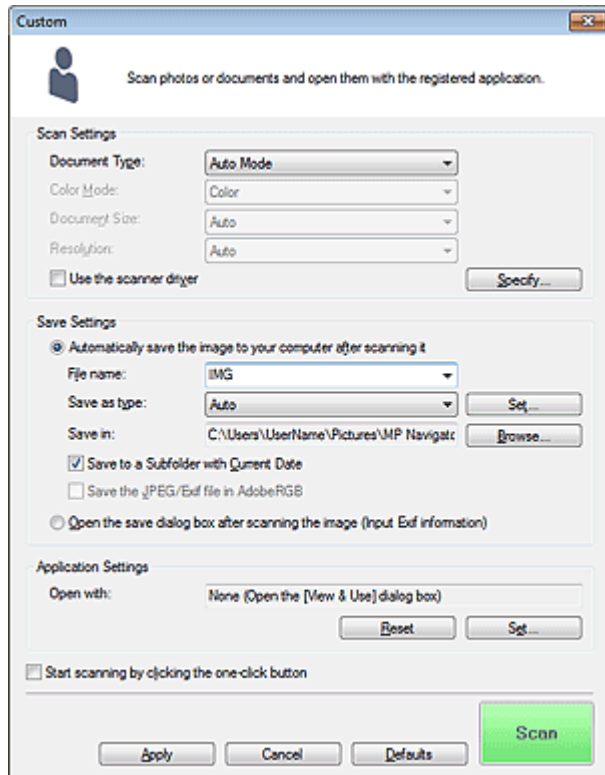

Scan-instellingen (Scan Settings)

- **Documenttype (Document Type)**

Selecteer het type document dat u wilt scannen. Als Auto-mode (Auto Mode) geselecteerd is, wordt het documenttype automatisch herkend. In dat geval worden de Kleurenmodus (Color Mode), het Documentformaat (Document Size) en de Resolutie (Resolution) ook automatisch ingesteld.

Belangrijk

- In de Auto-mode (Auto Mode) worden de documenttypen foto's, Ansichtkaarten, visitekaartjes, tijdschriften, tekstdocumenten en BD's/dvd's/cd's ondersteund.
- De volgende documenttypen kunnen niet goed worden gescand in de Auto-mode (Auto Mode). In dat geval moet u het documenttype of -formaat opgeven.
 - Foto's op A4-formaat
 - Tekstdocumenten kleiner dan 2L (127 mm x 178 mm / 5 inch x 7 inch), zoals pagina's van een pocket waarvan de rug is afgesneden
 - Documenten die zijn afgedrukt op dun wit papier
 - Lange, smalle documenten, zoals panoramafoto's
- Reflecterende disclabels worden mogelijk niet correct gescand.
- Plaats de documenten juist op de plaat, afhankelijk van het type document dat u wilt scannen. Anders worden de documenten mogelijk niet juist gescand. Zie 'Documenten plaatsen' voor meer informatie over het plaatsen van documenten.

Opmerking

- Voor moiré-reductie stelt u het Documenttype (Document Type) in op Tijdschrift (Magazine).

● Kleurenmodus (Color Mode)

Selecteer hoe u het document wilt scannen.

● Documentformaat (Document Size)

Selecteer het formaat van het document dat u wilt scannen.

Wanneer u Aangepast (Custom) selecteert, wordt een dialoogvenster geopend waarin u het documentformaat kunt opgeven. Selecteer een van de Eenheden (Units), voer de Breedte (Width) en Hoogte (Height) in en klik op OK.

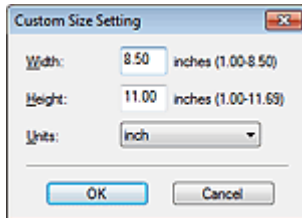

Belangrijk

- Wanneer u Automatisch detecteren (Auto Detect) selecteert, wordt de afbeelding mogelijk niet gescand op de juiste positie en het juiste formaat. Wijzig het formaat in dat geval in het werkelijke documentformaat (zoals A4 of Letter). Lijn een hoek van het document uit met de hoek bij de pijl (positiemarkering) van de glasplaat.

● Resolutie (Resolution)

Hier kunt u de resolutie selecteren waarmee documenten moeten worden gescand.

➔ [Resolutie](#)

● Scannerstuurpr. gebruiken (Use the scanner driver)

Schakel dit selectievakje in om het scherm van ScanGear (scannerstuurprogramma) weer te geven en geavanceerde instellingen voor het scannen te definiëren.

De instellingen Kleurenmodus (Color Mode), Documentformaat (Document Size), Resolutie (Resolution) en andere instellingen in het dialoogvenster Aangepast (Custom) worden uitgeschakeld. Geef deze instellingen op in het scherm van ScanGear.

● Opgeven... (Specify...)

Hiermee opent u het dialoogvenster Scan-instellingen (Scan Settings), waarin u geavanceerde scaninstellingen kunt opgeven.

➔ [Dialoogvenster Scan-instellingen \(Scan Settings\)](#) (scherm voor modus Eenmaal klikken)

Instellingen opslaan (Save Settings)

● De afbeelding na het scannen automatisch opslaan op de computer (Automatically save the image to your computer after scanning it)

Selecteer deze optie om de afbeeldingen na het scannen op de opgegeven manier op de computer op te slaan.

De instellingen Bestandsnaam (File name), Type bestanden (Save as type) en Opslaan in (Save in) worden weergegeven.

● Bestandsnaam (File name)

Voer een bestandsnaam in voor de afbeelding die u wilt opslaan (maximaal 64 tekens). Wanneer u meerdere bestanden opslaat, worden 4 cijfers aan elke bestandsnaam toegevoegd.

● Type bestanden (Save as type)

Selecteer een bestandstype om de gescande afbeeldingen op te slaan.

Selecteer Auto, JPEG/Exif, TIFF of BMP. Auto wordt weergegeven wanneer Documenttype (Document Type) is ingesteld op Auto-mode (Auto Mode).

Belangrijk

- Als Documenttype (Document Type) is ingesteld op Auto-mode (Auto Mode) en Type bestanden (Save as type) op Auto, kan de bestandsindeling verschillen, afhankelijk van hoe u het document plaatst.
Zie 'Documenten plaatsen' voor meer informatie over het plaatsen van documenten.
- U kunt JPEG/Exif niet selecteren als Kleurenmodus (Color Mode) is ingesteld op Zwart-wit (Black and White).

Opmerking

- Wanneer u Auto selecteert, worden bestanden opgeslagen in de volgende indelingen, volgens het documenttype.
Foto's, ansichtkaarten, BD's/dvd's/cd's en visitekaartjes: JPEG
Tijdschriften, kranten en tekstdocumenten: PDF
U kunt de bestandsindeling wijzigen via Instellen... (Set...).
Afbeeldingen die als PDF-bestand zijn opgeslagen, worden in sommige toepassingen mogelijk niet geopend. Selecteer in dat geval een andere optie dan Auto bij Type bestanden (Save as type).
- U kunt geen wachtwoorden instellen voor PDF-bestanden.
- Als u JPEG/Exif selecteert en Documenttype (Document Type) niet is ingesteld op Auto-mode (Auto Mode), kunt u het selectievakje JPEG/Exif-bestand in AdobeRGB opslaan (Save the JPEG/Exif file in AdobeRGB) inschakelen.

● **Instellen... (Set...)**

Wanneer Type bestanden (Save as type) is ingesteld op Auto

U kunt opgeven in welke bestandsindeling afbeeldingen moeten worden opgeslagen. Selecteer een bestandsindeling voor items die zijn gedetecteerd als documenten en voor items die zijn gedetecteerd als foto's.

Belangrijk

- U kunt geen compressietype voor JPEG-bestanden selecteren als het selectievakje Gescande afbeeldingen bij het overbrengen comprimeren (Compress scanned images when transferring) op het 'Tabblad Algemeen (General)' in het dialoogvenster Voorkeuren (Preferences) is geselecteerd.

Wanneer Type bestanden (Save as type) is ingesteld op JPEG/Exif

U kunt een compressietype opgeven voor JPEG-bestanden. Selecteer Hoog (lage compressie) (High (Low Compression)), Standaard (Standard) of Laag (hoge compressie) (Low (High Compression)).

Belangrijk

- Deze instelling is niet beschikbaar als het selectievakje Gescande afbeeldingen bij het overbrengen comprimeren (Compress scanned images when transferring) op het 'Tabblad Algemeen (General)' in het dialoogvenster Voorkeuren (Preferences) geselecteerd is.

● **Opslaan in (Save in)**

Hiermee wordt de map weergegeven waarin de gescande documenten moeten worden opgeslagen. Als u de map wilt wijzigen, klikt u op Bladeren... (Browse...) om een andere map op te geven.

De gescande afbeeldingen worden standaard opgeslagen in de volgende mappen.

Windows 7: map MP Navigator EX in de map Mijn afbeeldingen (My Pictures)

Windows Vista: map MP Navigator EX in de map Afbeeldingen (Pictures)

Windows XP: map MP Navigator EX in de map Mijn afbeeldingen (My Pictures)

● **Opslaan in een submap met huidige datum (Save to a Subfolder with Current Date)**

Hiermee maakt u een submap in de map die is opgegeven in Opslaan in (Save in) met de huidige datum. Sla in deze submap gescande afbeeldingen op. Er wordt een submap met een naam als '2010_01_01' (Jaar_Maand_Dag) gemaakt.

Als dit selectievakje niet is ingeschakeld, worden bestanden rechtstreeks opgeslagen in de map die is opgegeven in Opslaan in (Save in).

● **JPEG/Exif-bestand in AdobeRGB opslaan (Save the JPEG/Exif file in AdobeRGB)**

Schakel dit selectievakje in om de afbeeldingen op te slaan met kleuren die overeenkomen met

Adobe RGB.

Belangrijk

- Deze functie is alleen beschikbaar als Type bestanden (Save as type) is ingesteld op JPEG/Exif en Documenttype (Document Type) niet is ingesteld op Auto-mode (Auto Mode).
- Deze functie is niet beschikbaar wanneer het Adobe RGB-profiel niet is geïnstalleerd.

Opmerking

- U kunt deze instelling niet selecteren als het selectievakje Scannerstuurpr. gebruiken (Use the scanner driver) is ingeschakeld.
- Als u een afbeelding opslaat terwijl het selectievakje JPEG/Exif-bestand in AdobeRGB opslaan (Save the JPEG/Exif file in AdobeRGB) is ingeschakeld, wordt aan het begin van de bestandsnaam een onderstrepingsteken toegevoegd. (Voorbeeld: _Image0001.jpg)

● **Dialogovenster Opslaan openen na scannen van afbeelding (Exif-informatie invoeren) (Open the save dialog box after scanning the image (Input Exif information))**

Hiermee opent u het dialoogvenster Opslaan (Save) nadat de afbeeldingen zijn gescand, zodat u instellingen voor opslaan kunt opgeven, zoals doelmap, bestandsnaam en Exif-informatie.

➔ [Dialogovenster Opslaan \(Save\)](#)

Instellingen voor de toepassing (Application Settings)

● **Openen met (Open with)**

Geef een toepassing op waarmee u de gescande afbeelding wilt openen. Sleep het pictogram van een toepassing naar dit vak die de bestandsindeling ondersteunt die wordt weergegeven in Type bestanden (Save as type). De opgegeven toepassing wordt gestart nadat de afbeeldingen zijn gescand.

Belangrijk

- Afhankelijk van de opgegeven toepassing worden de afbeeldingen mogelijk niet correct weergegeven of wordt de toepassing niet gestart.

Opmerking

- Raadpleeg de handleiding van de toepassing voor de verdere procedure.

● **Herstellen (Reset)**

De toepassingsinstelling annuleren.

● **Instellen... (Set...)**

Hiermee kunt u een toepassing instellen die moet worden gestart.

● **Scannen starten door op de eenmaal-klikken-knop te klikken (Start scanning by clicking the one-click button)**

Schakel dit selectievakje in om het scannen te starten wanneer u op een pictogram klikt in de modus Eenmaal klikken.

● **Pas toe (Apply)**

Hiermee worden de opgegeven instellingen opgeslagen en toegepast.

Klik op Annuleren (Cancel) in plaats van Pas toe (Apply) om de opgegeven instellingen te annuleren.

● **Annuleren (Cancel)**

Hiermee worden de opgegeven instellingen geannuleerd. Het huidige scherm wordt gesloten.

● **Standaard (Defaults)**

Hiermee zet u alle instellingen in het scherm terug op hun standaardwaarde.

● **Scannen (Scan)**

Hiermee kunt u documenten scannen en opslaan met de opgegeven instellingen.

Wanneer Type bestanden (Save as type) is ingesteld op Auto, wordt een bevestiging weergegeven.

Klik op Handleiding openen (Open Manual) om deze handleiding te openen (als deze is

geïnstalleerd).

[Naar boven](#) ↑

Uitgebreide Handleiding

Uitgebreide Handleiding > Scannen > Scannen met de meegeleverde toepassingssoftware > Schermen van MP Navigator EX > Dialogvenster Voorkeuren (Preferences)

S705

MP Navigator EX

Dialogvenster Voorkeuren (Preferences)

Klik op Voorkeuren (Preferences) om het dialogvenster Voorkeuren (Preferences) te openen.

Op de tabbladen Algemeen (General) en Instellingen scannerknop (Scanner Button Settings) in het dialogvenster Voorkeuren (Preferences) kunt u algemene instellingen voor MP Navigator EX opgeven en aangeven hoe er moet worden gereageerd als u scant via het bedieningspaneel.

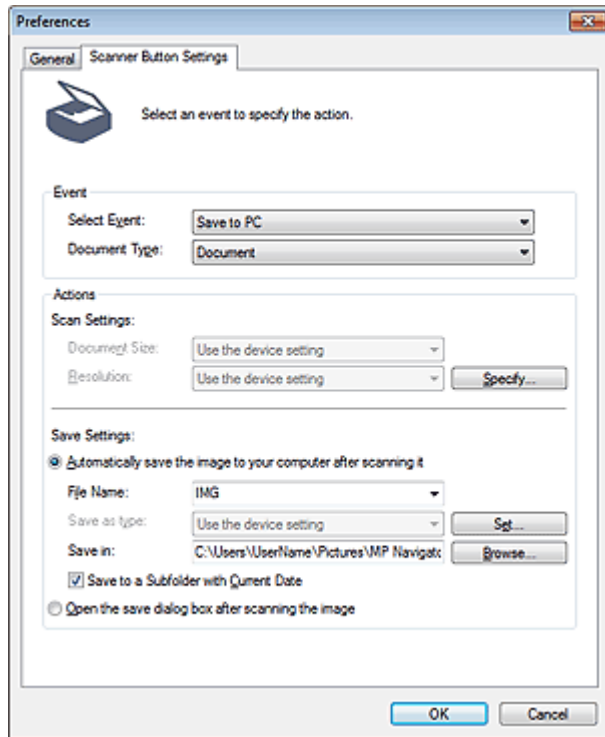

Opmerking

- Zie de onderstaande gedeelten voor meer informatie over elk tabblad.
 - ➔ Tabblad Algemeen (General)
 - ➔ Tabblad Instellingen scannerknop (Scanner Button Settings) (Opslaan op pc)
 - ➔ Tabblad Instellingen scannerknop (Scanner Button Settings) (Toevoegen aan e-mail)

Naar boven ↕

Uitgebreide Handleiding

Uitgebreide Handleiding > Scannen > Scannen met de meegeleverde toepassingssoftware > Schermen van MP Navigator EX > Tabblad Algemeen (General)

S740

MP Navigator EX

Tabblad Algemeen (General)

Op het tabblad Algemeen (General) kunt u algemene instellingen voor MP Navigator EX opgeven.

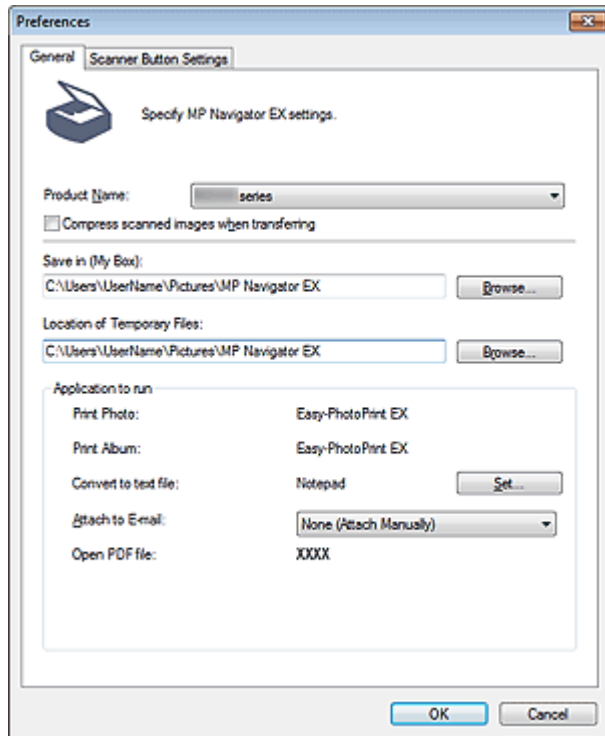

• Productnaam (Product Name)

Hier wordt de productnaam weergegeven van het apparaat waarvoor MP Navigator EX momenteel is geconfigureerd.

Als het weergegeven product niet het gewenste product is, selecteert u het gewenste product in de lijst.

Selecteer bij een netwerkverbinding een product met (Netwerk: XXXXXXXXXXXXX) na de productnaam. (Waarbij XXXXXXXXXXXXX het MAC-adres is.)

Gebruik de netwerkverbinding om een apparaat te delen met meerdere computers.

Opmerking

- Zie 'Scaninstellingen voor het netwerk' voor het instellen van een netwerkomgeving.

• Gescande afbeeldingen bij het overbrengen comprimeren (Compress scanned images when transferring)

Gescande afbeeldingen comprimeren en overplaatsen met de MP Navigator EX of het bedieningspaneel van het apparaat. Dit is handig als het apparaat via een langzame interface is aangesloten zoals USB 1.1 of een netwerk.

Belangrijk

- Wanneer Foto (Photo) is geselecteerd voor Documenttype (Document Type) op het tabblad Instellingen scannerknop (Scanner Button Settings), kunt u het beste een ruimte van 1 cm (0,39 inch) of meer vrijlaten tussen de randen van de plaat en het document. Als u dit niet doet, is het mogelijk dat de positie of het formaat van sommige afbeeldingen niet correct wordt gescand.
- Visitekaartjes, panoramafoto's en foto's met randen worden mogelijk niet correct gescand. Maak in dit geval de selectie van het selectievakje Gescande afbeeldingen bij het overbrengen

comprimeren (Compress scanned images when transferring) ongedaan en probeer nogmaals te scannen.

- Pas de volgende beperkingen toe wanneer het selectievakje Gescande afbeeldingen bij het overbrengen comprimeren (Compress scanned images when transferring) is geselecteerd.
 - Tekst (OCR) (Text (OCR)) kan niet worden geselecteerd voor Documenttype (Document Type) in het venster Scan/Import. (Scan/Import).
 - Zwart-wit (Black and White) kan niet worden geselecteerd in de instellingen voor Kleurenmodus voor de modus Eenmaal klikken.
 - Schaduw van rugmarge verwijderen (Remove gutter shadow) is niet beschikbaar.
 - Automatische fotocorrectie (Auto Photo Fix) en Automatische documentcorrectie (Auto Document Fix) zijn niet beschikbaar.
 - JPEG/Exif-bestand in AdobeRGB opslaan (Save the JPEG/Exif file in AdobeRGB) voor de modus Eenmaal klikken is niet beschikbaar.
 - Beschikbare resoluties: 75 dpi/150 dpi/300 dpi/600 dpi
 - Het maximale aantal documenten dat in één keer gescand kan worden: 4
 - Er kan geen type compressie (beeldkwaliteit) worden geselecteerd als u gescande afbeeldingen opslaat in JPEG.
- De volgende afbeeldingen worden niet gecomprimeerd, zelfs niet wanneer het selectievakje Gescande afbeeldingen bij het overbrengen comprimeren (Compress scanned images when transferring) is geselecteerd.
 - Afbeeldingen die worden gescand met het bedieningspaneel van het apparaat door automatisch het documenttype te detecteren
 - Afbeeldingen die worden gescand via het venster Scan/Import. (Scan/Import) door automatisch het documenttype te detecteren
 - Afbeeldingen die worden gescand in de modus Eenmaal klikken door automatisch het documenttype te detecteren
 - Afbeeldingen die worden gescand met ScanGear (scannerstuurprogramma)

Opmerking

- Het is aanbevolen dat u scant met een resolutie van 300 dpi of hoger wanneer u meerdere foto's met deze functie wilt scannen.
- Wanneer het selectievakje Gescande afbeeldingen bij het overbrengen comprimeren (Compress scanned images when transferring) is geselecteerd, wordt Beeld verscherpen (Unsharp Mask) altijd toegepast.

● Opslaan in (Mijn vak) (Save in (My Box))

Hier wordt de map weergegeven waarin de gescande documenten moeten worden opgeslagen. Als u de map wilt wijzigen, klikt u op Bladeren... (Browse...) om een andere map op te geven.

De gescande afbeeldingen worden standaard opgeslagen in de volgende mappen.

Windows 7: map MP Navigator EX in de map Mijn afbeeldingen (My Pictures)

Windows Vista: map MP Navigator EX in de map Afbeeldingen (Pictures)

Windows XP: map MP Navigator EX in de map Mijn afbeeldingen (My Pictures)

● Locatie van tijdelijke bestanden (Location of Temporary Files)

Hier wordt de map weergegeven waarin de afbeeldingen tijdelijk moeten worden opgeslagen. Als u de map wilt wijzigen, klikt u op Bladeren... (Browse...) om een andere map op te geven.

Belangrijk

- Er kan een fout optreden als u de hoofdmap van het station waarin het besturingssysteem is geïnstalleerd, opgeeft als bestemming. Zorg dat u een andere map opgeeft.
- Er kan een fout optreden als u een netwerkmap opgeeft als bestemming. Zorg dat u een lokale map opgeeft.

● Uit te voeren toepassing (Application to run)

Hier worden de toepassingen weergegeven die vanuit MP Navigator EX kunnen worden gestart.

Installeer de toepassingen vanaf de *installatie-cd-rom (Setup CD-ROM)* die u bij het apparaat hebt ontvangen.

Bij Toevoegen aan e-mail (Attach to E-mail) kunt u een e-mailprogramma selecteren dat moet worden gestart.

Bij PDF-bestand openen (Open PDF file) wordt de toepassing weergegeven die in het besturingssysteem is gekoppeld aan de bestandsextensie (.pdf).

Belangrijk

- U kunt kiezen welke items worden geïnstalleerd vanaf de *installatie-cd-rom (Setup CD-ROM)* door Aangepaste installatie (Custom Install) te selecteren. Als u via Aangepaste installatie (Custom Install) aangeeft dat u enkele toepassingen niet wilt installeren, zijn de bijbehorende functies van MP Navigator EX niet beschikbaar. Als u die functies wilt gebruiken, moet u de bijbehorende toepassingen installeren.

Opmerking

- Voor Converteren naar tekstbestand (Convert to text file) wordt Kladblok (geleverd bij Windows) weergegeven. Klik op Instellen... (Set...) om een dialoogvenster te openen en geef vervolgens de Documenttaal (Document Language) op en geef aan hoe u meerdere documenten wilt scannen.

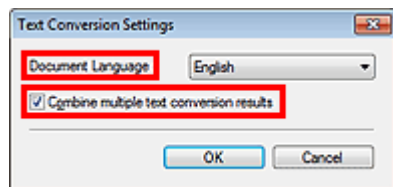

- Documenttaal (Document Language)
Geef de taal op van het document dat u wilt scannen. Alleen tekst geschreven in talen die kunnen worden geselecteerd onder Documenttaal (Document Language) kunnen worden geëxporteerd naar Kladblok.
- Meerdere resultaten tekstconversie combineren (Combine multiple text conversion results)
Als u meerdere documenten scant, kunt u het selectievakje inschakelen om de resultaten van de conversie (tekst) in één bestand te verzamelen.
Als het selectievakje is ingeschakeld, kunt u maximaal 99 pagina's tegelijk scannen.
Schakel het selectievakje uit als u elk resultaat van de conversie (tekst) in een apart bestand wilt weergeven.
Als het selectievakje niet is ingeschakeld, kunt u maximaal 10 pagina's tegelijk scannen.

[Naar boven](#) ↕

Uitgebreide Handleiding

Uitgebreide Handleiding > Scannen > Scannen met de meegeleverde toepassingssoftware > Schermen van MP Navigator EX > Tabblad Instellingen scannerknop (Scanner Button Settings) (Opslaan op pc)

S707

MP Navigator EX

Tabblad Instellingen scannerknop (Scanner Button Settings) (Opslaan op pc)

Op het tabblad Instellingen scannerknop (Scanner Button Settings) kunt u opgeven hoe er gereageerd moet worden wanneer het bedieningspaneel van het apparaat gebruikt wordt om te scannen.

Dit gedeelte beschrijft de beschikbare instellingen wanneer Selecteer gebeurtenis (Select Event) in ingesteld op Opslaan naar computer (Save to PC).

Zie 'Items instellen met het bedieningspaneel van het apparaat' voor meer informatie over de items die ingesteld moeten worden met het bedieningspaneel van het apparaat.

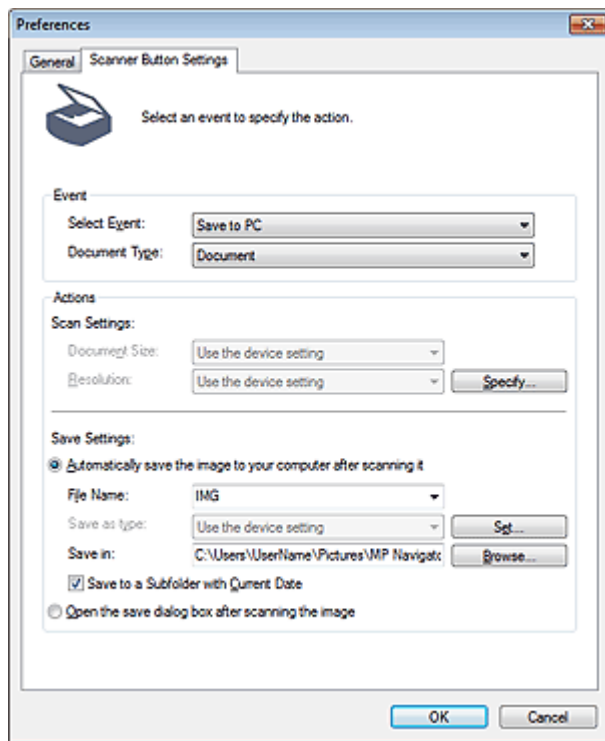

Gebeurtenis (Event)

- **Selecteer gebeurtenis (Select Event)**

Hiermee wordt de scanmodus weergegeven die geselecteerd kan worden op het bedieningspaneel van het apparaat Selecteer Opslaan naar computer (Save to PC).

- **Documenttype (Document Type)**

Hiermee worden de documenttypen weergegeven die geselecteerd kunnen worden op het bedieningspaneel van het apparaat.

Acties (Actions)

Scan-instellingen (Scan Settings)

- **Documentformaat (Document Size)**

Stel dit item in met het bedieningspaneel van het apparaat.

- **Resolutie (Resolution)**

Stel dit item in met het bedieningspaneel van het apparaat.

- **Opgeven... (Specify...)**

Hiermee opent u het dialoogvenster Scan-instellingen (Scan Settings), waarin u geavanceerde scaninstellingen kunt opgeven.

➔ [Dialoogvenster Scan-instellingen \(Scan Settings\) \(instellingen scannerknoppen\)](#)

Instellingen opslaan (Save Settings)

- **De afbeelding na het scannen automatisch opslaan op de computer (Automatically save the image to your computer after scanning it)**

Selecteer deze optie om de afbeeldingen na het scannen op de opgegeven manier op de computer op te slaan.

De instellingen Bestandsnaam (File Name) en Opslaan in (Save in) worden weergegeven.

Belangrijk

- Als u deze functie selecteert, kunt u geen wachtwoorden voor PDF-bestanden instellen.

- **Bestandsnaam (File Name)**

Voer een bestandsnaam in voor de afbeelding die u wilt opslaan (maximaal 64 tekens).

- **Type bestanden (Save as type)**

Stel dit item in met het bedieningspaneel van het apparaat.

- **Instellen... (Set...)**

Als Documenttype (Document Type) is ingesteld op Automatische scan (Auto Scan)

Het dialoogvenster Instellingen voor automatisch opslaan (Auto Save Settings) wordt geopend. Hier kunt u de bestandsindeling waarin u afbeeldingen automatisch wilt opslaan en andere geavanceerde opslaginstellingen opgeven. Selecteer een bestandsindeling voor items die zijn gedetecteerd als documenten en voor items die zijn gedetecteerd als foto's.

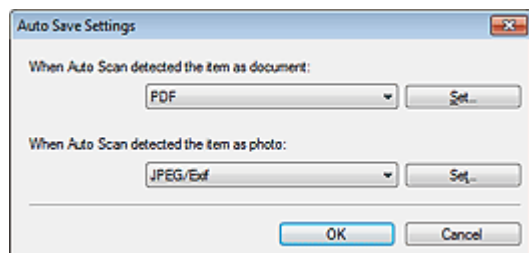

- **Als JPEG/Exif is geselecteerd**

Klik op Instellen... (Set...) om een compressietype op te geven voor JPEG-bestanden. Selecteer Hoog (lage compressie) (High (Low Compression)), Standaard (Standard) of Laag (hoge compressie) (Low (High Compression)).

Belangrijk

- Deze instelling is niet beschikbaar als het selectievakje Gescande afbeeldingen bij het overbrengen comprimeren (Compress scanned images when transferring) op het ' [Tabblad Algemeen \(General\)](#) ' in het dialoogvenster Voorkeuren (Preferences) geselecteerd is.

- **Als PDF is geselecteerd**

Klik op Instellen... (Set...) om geavanceerde instellingen voor het maken van PDF-bestanden op te geven. Zie '[Dialoogvenster PDF-instellingen \(PDF Settings\)](#) ' voor meer informatie.

Als Documenttype (Document Type) is ingesteld op Document of Foto (Photo)

Het dialoogvenster Instellingen opslaan (Save Settings) wordt geopend. Hier kunt u geavanceerde instellingen selecteren voor het opslaan als JPEG- of PDF-bestanden van afbeeldingen die zijn gescand met het bedieningspaneel van het apparaat.

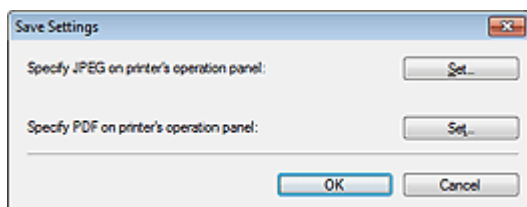

- **Selecteer JPEG op bedieningspaneel van printer (Specify JPEG on printer's operation panel)**

Klik op Instellen... (Set...) om een compressietype op te geven voor JPEG-bestanden. Selecteer Hoog (lage compressie) (High (Low Compression)), Standaard (Standard) of Laag (hoge compressie) (Low (High Compression)).

Belangrijk

- Deze instelling is niet beschikbaar als het selectievakje Gescande afbeeldingen bij het overbrengen comprimeren (Compress scanned images when transferring) op het ' [Tabblad Algemeen \(General\)](#) ' in het dialoogvenster Voorkeuren (Preferences) geselecteerd is.

- **Selecteer PDF op bedieningspaneel van printer (Specify PDF on printer's operation panel)**

Klik op Instellen... (Set..) om geavanceerde instellingen voor het maken van PDF-bestanden op te geven. Zie ' [Dialoogvenster PDF-instellingen \(PDF Settings\)](#) ' voor meer informatie.

Belangrijk

- Gebruik het bedieningspaneel van het apparaat om het compressietype voor opslag in te stellen.

- **Opslaan in (Save in)**

Hiermee wordt de map weergegeven waarin de gescande documenten moeten worden opgeslagen. Als u de map wilt wijzigen, klikt u op Bladeren... (Browse...) om een andere map op te geven.

De gescande afbeeldingen worden standaard opgeslagen in de volgende mappen.

Windows 7: map MP Navigator EX in de map Mijn afbeeldingen (My Pictures)

Windows Vista: map MP Navigator EX in de map Afbeeldingen (Pictures)

Windows XP: map MP Navigator EX in de map Mijn afbeeldingen (My Pictures)

- **Opslaan in een submap met huidige datum (Save to a Subfolder with Current Date)**

Hiermee maakt u een submap in de map die is opgegeven in Opslaan in (Save in) met de huidige datum. Sla in deze submap gescande afbeeldingen op. Er wordt een submap met een naam als '2010_01_01' (Jaar_Maand_Dag) gemaakt.

Als dit selectievakje niet is ingeschakeld, worden bestanden rechtstreeks opgeslagen in de map die is opgegeven in Opslaan in (Save in).

- **Het dialoogvenster voor opslaan openen na het scannen van de afbeelding (Open the save dialog box after scanning the image)**

Selecteer deze optie als u het dialoogvenster Opslaan wilt openen nadat de afbeeldingen zijn gescand, zodat u instellingen voor opslaan kunt opgeven, zoals doelmap, bestandsnaam en Exif-gegevens.

➔ [Dialoogvenster Opslaan \(Save\)](#)

Opmerking

- Als u wachtwoorden voor PDF-bestanden wilt instellen, selecteert u Het dialoogvenster voor opslaan openen na het scannen van de afbeelding (Open the save dialog box after scanning the image). Nadat de afbeelding is gescand, kunt u de wachtwoorden instellen in het dialoogvenster Opslaan als PDF-bestand (Save as PDF file).

➔ [Wachtwoorden voor PDF-bestanden instellen](#)

Verwant onderwerp

► [Tabblad Instellingen scannerknop \(Scanner Button Settings\) \(Toevoegen aan e-mail\)](#)

Uitgebreide Handleiding

Uitgebreide Handleiding > Scannen > Scannen met de meegeleverde toepassingssoftware > Schermen van MP Navigator EX > Tabblad Instellingen scannerknop (Scanner Button Settings) (Toevoegen aan e-mail)

S737

MP Navigator EX

Tabblad Instellingen scannerknop (Scanner Button Settings) (Toevoegen aan e-mail)

Op het tabblad Instellingen scannerknop (Scanner Button Settings) kunt u opgeven hoe er gereageerd moet worden wanneer het bedieningspaneel van het apparaat gebruikt wordt om te scannen.

Dit gedeelte beschrijft de beschikbare instellingen wanneer Selecteer gebeurtenis (Select Event) in ingesteld op Toevoegen aan e-mail (Attach to E-mail).

Zie 'Items instellen met het bedieningspaneel van het apparaat' voor meer informatie over de items die ingesteld moeten worden met het bedieningspaneel van het apparaat.

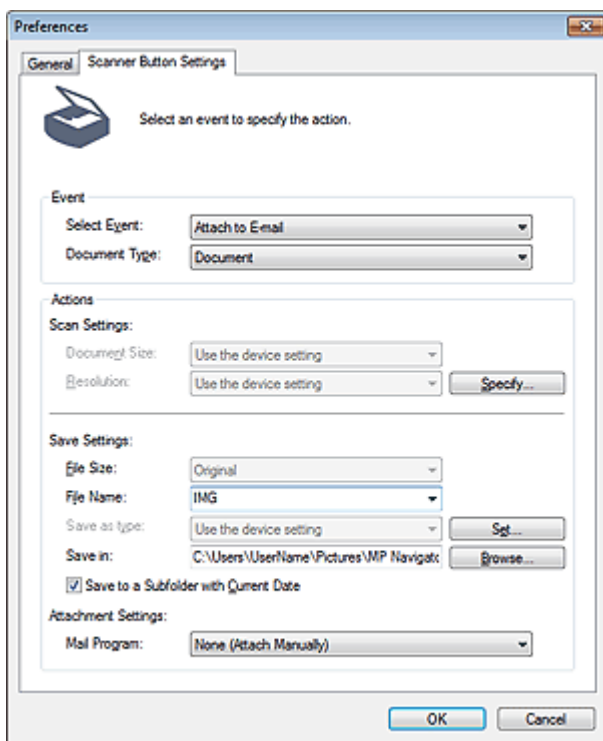

Gebeurtenis (Event)

- **Selecteer gebeurtenis (Select Event)**

Hiermee wordt de scanmodus weergegeven die geselecteerd kan worden op het bedieningspaneel van het apparaat Selecteer Toevoegen aan e-mail (Attach to E-mail).

- **Documenttype (Document Type)**

Hiermee worden de documenttypen weergegeven die geselecteerd kunnen worden op het bedieningspaneel van het apparaat.

Acties (Actions)

Scan-instellingen (Scan Settings)

- **Documentformaat (Document Size)**

Stel dit item in met het bedieningspaneel van het apparaat.

- **Resolutie (Resolution)**

Stel dit item in met het bedieningspaneel van het apparaat.

- **Opgeven... (Specify...)**

Hiermee opent u het dialoogvenster Scan-instellingen (Scan Settings), waarin u geavanceerde scaninstellingen kunt opgeven.

➔ [Dialoogvenster Scan-instellingen \(Scan Settings\) \(instellingen scannerknoppen\)](#)

Instellingen opslaan (Save Settings)

- **Bestandsgrootte (File Size)**

Niet beschikbaar.

- **Bestandsnaam (File Name)**

Voer een bestandsnaam in voor de afbeelding die u wilt opslaan (maximaal 64 tekens).

- **Type bestanden (Save as type)**

Stel dit item in met het bedieningspaneel van het apparaat.

- **Instellen... (Set...)**

Het dialoogvenster Instellingen opslaan (Save Settings) wordt geopend. Hier kunt u geavanceerde instellingen selecteren voor het opslaan als JPEG- of PDF-bestanden van afbeeldingen die zijn gescand met het bedieningspaneel van het apparaat.

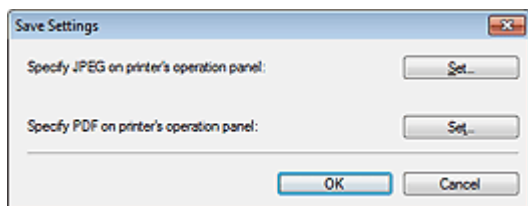

- **Selecteer JPEG op bedieningspaneel van printer (Specify JPEG on printer's operation panel)**

Klik op Instellen... (Set...) om een compressietype op te geven voor JPEG-bestanden. Selecteer Hoog (lage compressie) (High (Low Compression)), Standaard (Standard) of Laag (hoge compressie) (Low (High Compression)).

Belangrijk

- Deze instelling is niet beschikbaar als het selectievakje Gescande afbeeldingen bij het overbrengen comprimeren (Compress scanned images when transferring) op het ' [Tabblad Algemeen \(General\)](#) ' in het dialoogvenster Voorkeuren (Preferences) geselecteerd is.

- **Selecteer PDF op bedieningspaneel van printer (Specify PDF on printer's operation panel)**

Klik op Instellen... (Set...) om geavanceerde instellingen voor het maken van PDF-bestanden op te geven. Zie '[Dialoogvenster PDF-instellingen \(PDF Settings\)](#) ' voor meer informatie.

Belangrijk

- Gebruik het bedieningspaneel van het apparaat om het compressietype voor opslag in te stellen.

- **Opslaan in (Save in)**

Hiermee wordt de map weergegeven waarin de gescande documenten moeten worden opgeslagen. Als u de map wilt wijzigen, klikt u op Bladeren... (Browse...) om een andere map op te geven.

De gescande afbeeldingen worden standaard opgeslagen in de volgende mappen.

Windows 7: map MP Navigator EX in de map Mijn afbeeldingen (My Pictures)

Windows Vista: map MP Navigator EX in de map Afbeeldingen (Pictures)

Windows XP: map MP Navigator EX in de map Mijn afbeeldingen (My Pictures)

- **Opslaan in een submap met huidige datum (Save to a Subfolder with Current Date)**

Hiermee maakt u een submap in de map die is opgegeven in Opslaan in (Save in) met de huidige datum. Sla in deze submap gescande afbeeldingen op. Er wordt een submap met een naam als '2010_01_01' (Jaar_Maand_Dag) gemaakt.

Als dit selectievakje niet is ingeschakeld, worden bestanden rechtstreeks opgeslagen in de map die is opgegeven in Opslaan in (Save in).

Instellingen voor bijlagen (Attachment Settings)

- **E-mailprogramma (Mail Program)**

Hiermee geeft u een e-mailprogramma op.

Verwant onderwerp

► [Tabblad Instellingen scannerknop \(Scanner Button Settings\) \(Opslaan op pc\)](#)

[Naar boven](#) ↑

Uitgebreide Handleiding

Uitgebreide Handleiding > Scannen > Scannen met de meegeleverde toepassingssoftware > Schermen van MP Navigator EX > Dialogvenster Scan-instellingen (Scan Settings) (instellingen scannerknoppen)

S743

MP Navigator EX

Dialogvenster Scan-instellingen (Scan Settings) (instellingen scannerknoppen)

Het dialoogvenster Scan-instellingen (Scan Settings) wordt geopend wanneer u in het dialoogvenster Voorkeuren (Preferences) op het tabblad Instellingen scannerknop (Scanner Button Settings) op Opgeven... (Specify...) klikt.

In het dialoogvenster Scan-instellingen (Scan Settings) kunt u geavanceerde instellingen voor scannen opgeven.

Zie 'Items instellen met het bedieningspaneel van het apparaat' voor meer informatie over de items die ingesteld moeten worden met het bedieningspaneel van het apparaat.

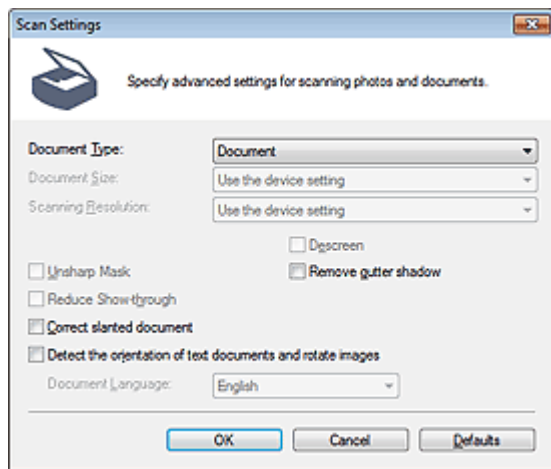

Opmerking

- De weergegeven items zijn afhankelijk van het documenttype en de manier waarop het scherm is geopend.

Documenttype (Document Type)

Het Documenttype (Document Type) dat is opgegeven op het tabblad Instellingen scannerknop (Scanner Button Settings) van het dialoogvenster Voorkeuren (Preferences) wordt weergegeven. Als Automatische scan (Auto Scan) is geselecteerd, wordt het documenttype automatisch gedetecteerd.

Belangrijk

- Plaats de documenten juist op de plaat, afhankelijk van het type document dat u wilt scannen. Anders worden de documenten mogelijk niet juist gescand. Zie 'Documenten plaatsen' voor meer informatie over het plaatsen van documenten.

Documentformaat (Document Size)

Stel dit item in met het bedieningspaneel van het apparaat.

Scanresolutie (Scanning Resolution)

Stel dit item in met het bedieningspaneel van het apparaat.

Aanbevolen beeldcorrectie (Recommended Image Correction)

Schakel dit selectievakje in om geschikte correcties automatisch toe te passen op basis van het documenttype.

Deze functie is beschikbaar wanneer Documenttype (Document Type) is ingesteld op Automatische scan (Auto Scan).

Belangrijk

- Wanneer dit selectievakje is ingeschakeld, kunnen de bestanden alleen worden opgeslagen in de indeling JPEG/Exif of PDF.
- Het scannen duurt mogelijk langer dan gebruikelijk wanneer dit selectievakje is ingeschakeld.
- Deze functie is niet beschikbaar als u scant in zwart-wit terwijl Automatische scan (Auto Scan) is geselecteerd op het bedieningspaneel van het apparaat.
- De kleurtint kan afwijken van de bronafbeelding nadat de correcties zijn toegepast. Schakel in dat geval het selectievakje uit en voer de scan uit.

● **Moiré-reductie (Descreen)**

Stel dit item in met het bedieningspaneel van het apparaat.

● **Beeld verscherpen (Unsharp Mask)**

Stel dit item in met het bedieningspaneel van het apparaat.

● **Schaduw van rugmarge verwijderen (Remove gutter shadow)**

Schakel dit selectievakje in om schaduwen tussen pagina's bij het scannen van open boekjes te corrigeren

Belangrijk

- Wanneer u scant, lijnt u een hoek van het document uit met de hoek bij de pijl (positiemarkering) op de glasplaat.

Opmerking

- Gebruik het tabblad Geavanceerde modus (Advanced Mode) van ScanGear (scannerstuurprogramma) om schaduw van de rugmarge te corrigeren wanneer u documenten scant van een niet-standaardformaat of wanneer aangepaste bijsnijdkaders zijn ingesteld. Raadpleeg '[Schaduwcorrectie van rugmarge \(Gutter Shadow Correction\)](#)' voor meer informatie.

● **Doorschijnendheid beperken (Reduce Show-through)**

Stel dit item in met het bedieningspaneel van het apparaat.

● **Scheve documenten corrigeren (Correct slanted document)**

Schakel dit selectievakje in als u de gescande tekst wilt detecteren en de hoek van het document te corrigeren (binnen -0,1 en -10 graden of +0,1 en +10 graden)

Belangrijk

- De helling van de volgende typen documenten wordt mogelijk niet gecorrigeerd wanneer de tekst niet correct kan worden gedetecteerd.
 - Documenten waarvan de tekstregels een hellingspercentage hebben van meer dan 10 graden of waarvan de regels niet hetzelfde hellingspercentage hebben
 - Documenten met zowel verticale als horizontale tekst
 - Documenten met een zeer groot of zeer klein lettertype
 - Documenten met weinig tekst
 - Documenten met illustraties/afbeeldingen
 - Met de hand geschreven documenten
 - Documenten met zowel verticale als horizontale lijnen (tabellen)

Opmerking

- Het scannen neemt meer tijd in beslag als u Scheve documenten corrigeren (Correct slanted document) inschakelt.

● **Afdrukstand van tekstdocumenten detecteren en afbeeldingen roteren (Detect the orientation of text documents and rotate images)**

Schakel dit selectievakje in om de afdrukstand van het document af te leiden uit de gescande tekst en de gescande afbeelding te roteren in de juiste afdrukstand. Selecteer de taal van het te scannen document bij Documenttaal (Document Language).

Belangrijk

- Afhankelijk van de taal van het document is het mogelijk dat deze functie niet goed werkt. Alleen tekstdocumenten geschreven in een taal die beschikbaar is voor selectie bij Documenttaal

(Document Language), worden ondersteund.

- De afdrukstand van de volgende typen documenten wordt mogelijk niet gecorrigeerd wanneer de tekst niet correct kan worden gedetecteerd.
 - Resolutie ligt buiten het bereik van 300 dpi tot 600 dpi
 - Tekengrootte ligt buiten het bereik van 8 punten tot 48 punten
 - Documenten met speciale lettertypen, effecten, cursieve letters of met de hand geschreven tekst
 - Documenten met achtergrondpatronen

Opmerking

- Het scannen duurt langer dan gebruikelijk wanneer u Afdrukstand van tekstdocumenten detecteren en afbeeldingen roteren (Detect the orientation of text documents and rotate images) inschakelt.

● **Documenttaal (Document Language)**

Selecteer de taal van het document dat u wilt scannen.

● **Standaard (Defaults)**

Standaardinstellingen herstellen.

[Naar boven](#) ↕

Uitgebreide Handleiding

[Uitgebreide Handleiding](#) > [Scannen](#) > [Scannen met de meegeleverde toepassingssoftware](#) > [Bijlage: Andere bestanden openen dan gescande afbeeldingen](#)

S011

MP Navigator EX

Bijlage: Andere bestanden openen dan gescande afbeeldingen

U kunt gescande afbeeldingen met behulp van MP Navigator EX opslaan of afdrukken.

- **Afbeeldingen gebruiken die op een geheugenkaart zijn opgeslagen**
 - ➔ Afbeeldingen importeren die zijn opgeslagen op een geheugenkaart
- **Afbeeldingen gebruiken die op een computer zijn opgeslagen**
 - ➔ Afbeeldingen openen die op een computer zijn opgeslagen

[Naar boven](#) ↕

Uitgebreide Handleiding

Uitgebreide Handleiding > Scannen > Scannen met de meegeleverde toepassingssoftware > Bijlage: Andere bestanden openen dan gescande afbeeldingen > Afbeeldingen importeren die zijn opgeslagen op een geheugenkaart

S506

MP Navigator EX

Afbeeldingen importeren die zijn opgeslagen op een geheugenkaart

U kunt afbeeldingen (waaronder PDF-bestanden die u hebt gescand met het bedieningspaneel) die zijn opgeslagen op een geheugenkaart, importeren en opslaan op een computer of afdrucken met MP Navigator EX. U kunt ze ook toevoegen aan een e-mail of ze bewerken met een toepassing bij het apparaat.

Wanneer u PDF-bestanden opslaat, kunt u selecteren of u zoeken met sleutelwoorden wilt inschakelen, en het compressietype en andere geavanceerde instellingen opgeven.

Belangrijk

- Verwijder of plaats geen geheugenkaarten terwijl deze worden gelezen of terwijl het toegangslampje op het apparaat knippert.
- Het apparaat kan slechts één geheugenkaart tegelijk detecteren. Plaats niet meerdere geheugenkaarten tegelijk.
- Wanneer u overstapt op een andere geheugenkaart van hetzelfde type of wanneer u een andere geheugenkaart in een andere kaartsleuf plaatst, controleert u eerst of het toegangslampje op het apparaat niet knippert en verwijdert u vervolgens de geheugenkaart. Plaats vervolgens een andere geheugenkaart.
- Mogelijk hebt u geen toegang tot de kaartsleuf (geheugenkaart) van het apparaat. Start in dat geval het apparaat opnieuw of schakel het apparaat uit en sluit de USB-kabel opnieuw aan.
- Controleer bij een netwerkverbinding of de kaartsleuf toegewezen is als netwerkstation. Zie ' [De kaartsleuf gebruiken via een netwerk](#) ' voor meer informatie.
- Op een netwerkkapparaat zijn geheugenkaarten niet toegankelijk als u de printernaam wijzigt via Printernaam instellen (Set printer name) met het bedieningspaneel.

1. Plaats een geheugenkaart met afbeeldingen/PDF-bestanden in de kaartsleuf van het apparaat.

Raadpleeg de on line *Basis Handleiding* voor meer informatie over het plaatsen van een geheugenkaart in het apparaat.

2. Selecteer MP Navigator EX Ver4.0 in het scherm voor programmaselectie.

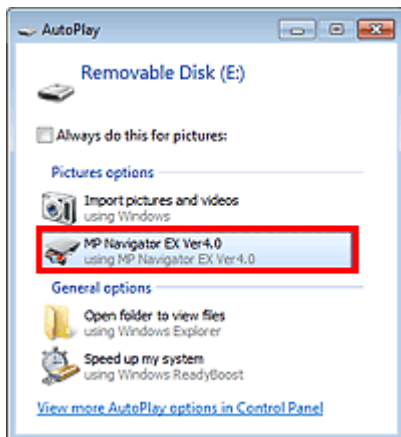

Opmerking

- Als u wilt dat MP Navigator EX steeds wordt gestart wanneer een geheugenkaart in het apparaat wordt geplaatst, voert u de volgende stappen uit.

Windows 7/Windows Vista:

Schakel het selectievakje Dit altijd doen voor afbeeldingen (Always do this for pictures) in en klik op MP Navigator EX Ver4.0.

Windows XP:

Selecteer MP Navigator EX Ver4.0, schakel het selectievakje De geselecteerde actie altijd uitvoeren (Always do the selected action.) in en klik op OK.

- Als er geen scherm voor programmaselectie verschijnt nadat u een geheugenkaart in de kaartsleuf van het apparaat hebt geplaatst, start u MP Navigator EX via het menu Start en selecteert u Geheugenkaart (Memory Card) op het tabblad Scan/Import. (Scan/Import) van het scherm voor de navigatiemodus.

➔ MP Navigator EX starten

Het scherm Geheugenkaart (Memory Card) van het venster Scan/Import. (Scan/Import) wordt weergegeven. De afbeeldingen en PDF-bestanden die op de geheugenkaart zijn opgeslagen, worden in het venster met miniaturen weergegeven.

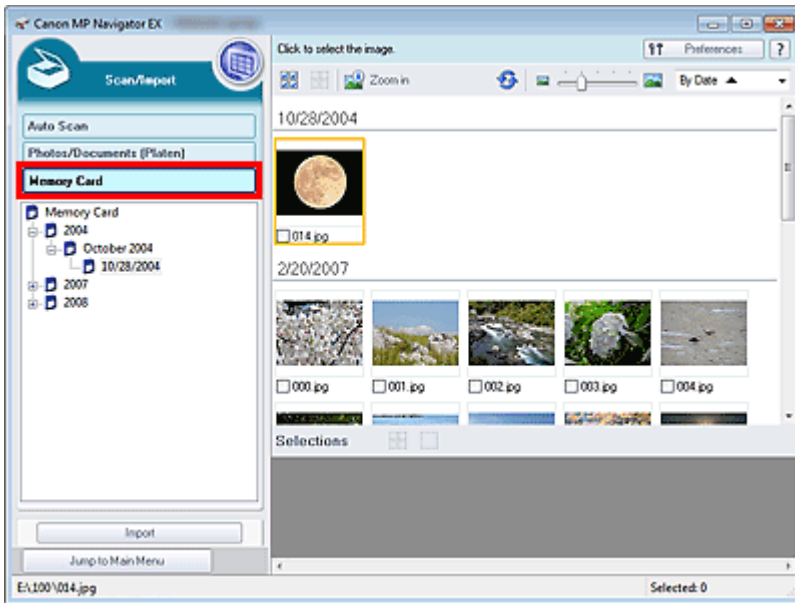

Belangrijk

- Als u geen afbeeldingen kunt importeren vanaf geheugenkaarten of via een netwerkverbinding, raadpleegt u 'De kaartsleuf gebruiken via een netwerk'.

Opmerking

- Bij een netwerkverbinding wordt mogelijk het dialoogvenster Netwerkstation toewijzen (Map Network Drive) geopend wanneer er voor de eerste keer een geheugenkaart in het apparaat wordt geplaatst. Geef de letter op van het station dat u wilt toewijzen.

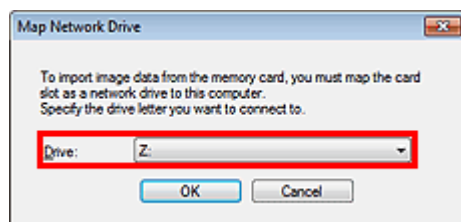

- Zie 'Scherm Geheugenkaart (Memory Card) (Venster Scan/Import. (Scan/Import))' voor meer informatie over het scherm Geheugenkaart (Memory Card).

3. Schakel de selectievakjes in van de afbeeldingen en PDF-bestanden die u wilt importeren en klik op Importeren (Import).

Het dialoogvenster Importeren (Import) wordt geopend. Geef de map op waarin u de geïmporteerde bestanden wilt opslaan.

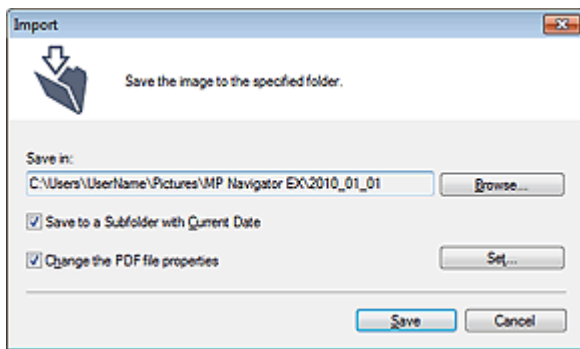

- **Opslaan in (Save in)**

Hier wordt de map weergegeven waarin de geïmporteerde afbeeldingen en PDF-bestanden worden opgeslagen. Als u de map wilt wijzigen, klikt u op Bladeren... (Browse...) om een andere map op te geven.

De gescande afbeeldingen worden standaard opgeslagen in de volgende mappen.

Windows 7: map MP Navigator EX in de map Mijn afbeeldingen (My Pictures)

Windows Vista: map MP Navigator EX in de map Afbeeldingen (Pictures)

Windows XP: map MP Navigator EX in de map Mijn afbeeldingen (My Pictures)

- **Opslaan in een submap met huidige datum (Save to a Subfolder with Current Date)**

Hiermee maakt u een submap in de map die is opgegeven in Opslaan in (Save in) met de huidige datum. Sla in deze submap gescande afbeeldingen op. Er wordt een submap met een naam als '2010_01_01' (Jaar_Maand_Dag) gemaakt.

Als dit selectievakje niet is ingeschakeld, worden bestanden rechtstreeks opgeslagen in de map die is opgegeven in Opslaan in (Save in).

- **De eigenschappen van het PDF-bestand wijzigen (Change the PDF file properties)**

Deze optie wordt weergegeven als PDF-bestanden zijn geselecteerd in het scherm Geheugenkaart (Memory Card).

Schakel dit selectievakje in om de instellingen van een PDF-bestand te wijzigen. U kunt de instellingen van PDF-bestanden ook wijzigen door te scannen met het bedieningspaneel. Klik op Instellen... (Set...) om een dialoogvenster te openen waarin u geavanceerde instellingen kunt opgeven. Zie '[Dialoogvenster PDF-instellingen \(PDF Settings\)](#)' voor meer informatie.

4. Klik op Opslaan (Save).

De geïmporteerde afbeeldingen en PDF-bestanden verschijnen in het venster Toon & gebruik (View & Use).

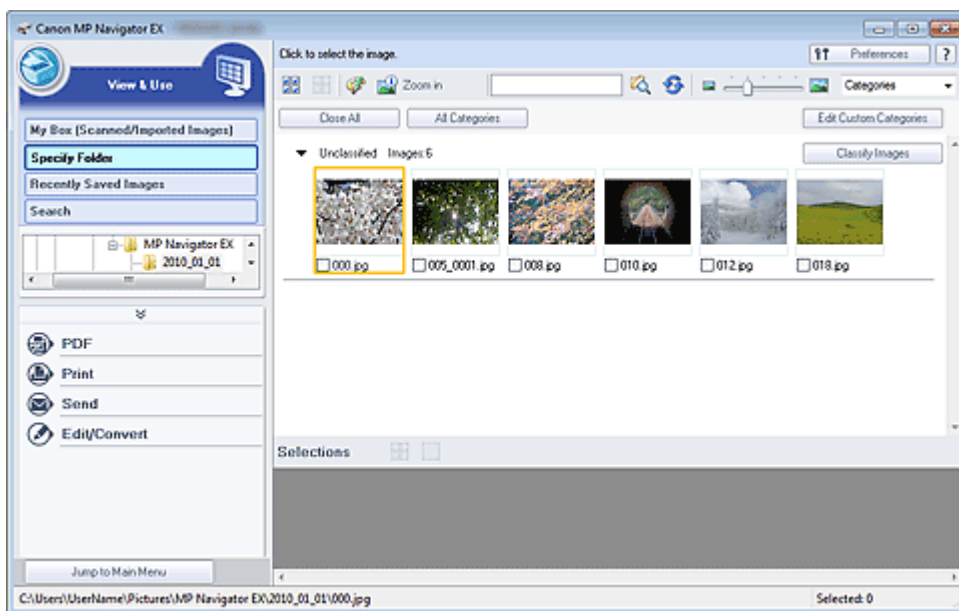

Zie de onderstaande bijbehorende onderwerpen voor meer informatie over het gebruik van de geïmporteerde afbeeldingen en PDF-bestanden.

➔ [PDF-bestanden maken/bewerken](#)

- ➡ Documenten afdrukken
- ➡ Foto's afdrukken
- ➡ Via e-mail verzenden
- ➡ Bestanden bewerken

[Naar boven](#) ↕

Uitgebreide Handleiding

Uitgebreide Handleiding > Scannen > Scannen met de meegeleverde toepassingssoftware > Bijlage: Andere bestanden openen dan gescande afbeeldingen > Afbeeldingen openen die op een computer zijn opgeslagen

S507

MP Navigator EX

Afbeeldingen openen die op een computer zijn opgeslagen

U kunt met MP Navigator EX afbeeldingen openen die op een computer zijn opgeslagen en deze afdrukken of aan een e-mail toevoegen. U kunt ze ook bewerken met een toepassing die bij het apparaat is geleverd.

1. Start MP Navigator EX en open het venster voor de navigatiemodus.

➔ MP Navigator EX starten

2. Selecteer Toon & gebruik (View & Use) in het scherm voor de navigatiemodus en klik op Mijn vak (Gesc./Geïmp. Afbeeldingen) (My Box (Scanned/Imported Images)), Map opgeven (Specify Folder) of Recent opgesl. afbeeldingen (Recently Saved Images).

Klik op Mijn vak (Gesc./Geïmp. Afbeeldingen) (My Box (Scanned/Imported Images)) als u afbeeldingen wilt openen die zijn opgeslagen in Mijn vak (gesc./geïmp. afb.) (My Box (Scanned/Imported Images)), klik op Map opgeven (Specify Folder) als u afbeeldingen wilt openen die in een bepaalde map zijn opgeslagen of klik op Recent opgesl. afbeeldingen (Recently Saved Images) als u recent opgeslagen afbeeldingen wilt openen.

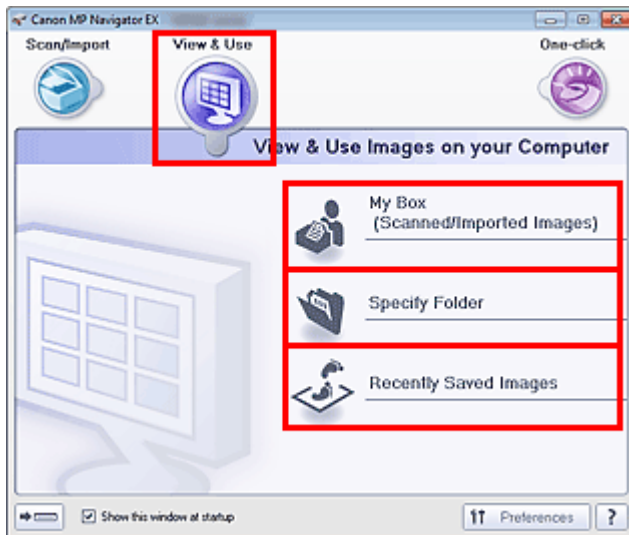

Opmerking

- Als het selectievakje Dit venster bij het opstarten weergeven (Show this window at startup) niet is ingeschakeld, wordt het laatst gebruikte scherm geopend. Als het venster Scan/Import.

(Scan/Import) wordt weergegeven, klikt u op  (Toon & gebruik) linksboven op het scherm. Het scherm Toon & gebruik (View & Use) wordt geopend.

- Zie 'Tabblad Afbeeldingen op de computer weergegeven en gebruiken (View & Use Images on your Computer)' voor meer informatie over het tabblad Afbeeldingen op de computer weergegeven en gebruiken (View & Use Images on your Computer).

3. Klik op de map met de afbeeldingen die u wilt openen.

De afbeeldingen die in de map zijn opgeslagen, worden weergegeven in het venster met miniaturen.

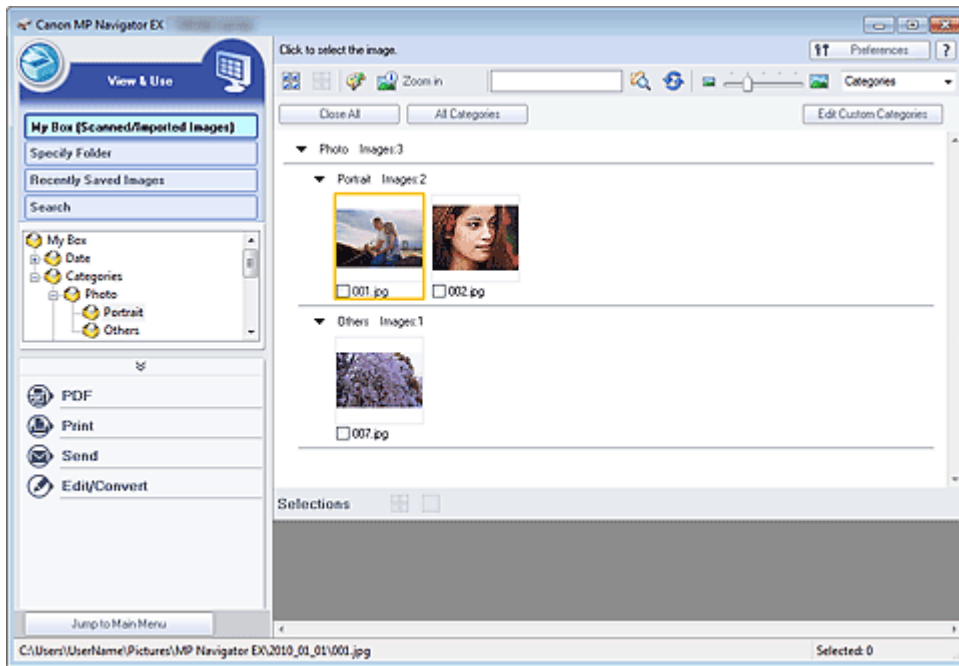

4. Selecteer de afbeeldingen die u wilt gebruiken en selecteer vervolgens wat u ermee wilt doen.

Zie onderstaande onderwerpen voor meer informatie over het gebruiken van afbeeldingen.

- ➔ PDF-bestanden maken/bewerken
- ➔ Documenten afdrukken
- ➔ Foto's afdrukken
- ➔ Via e-mail verzenden
- ➔ Bestanden bewerken

[Naar boven ↕](#)

Uitgebreide Handleiding

[Uitgebreide Handleiding](#) > [Scannen](#) > [Scannen met andere toepassingssoftware](#)

Scannen met andere toepassingssoftware

- ➔ [Wat is ScanGear \(scannerstuurprogramma\)?](#)
- ➔ [Scannen met geavanceerde instellingen met ScanGear \(scannerstuurprogramma\)](#)
- ➔ [Afbeeldingen corrigeren en kleuren aanpassen met ScanGear \(scannerstuurprogramma\)](#)
- ➔ [Schermen van ScanGear \(scannerstuurprogramma\)](#)
- ➔ [Bijlage: handige informatie over scannen](#)

[Naar boven](#) ↑

Uitgebreide Handleiding

Uitgebreide Handleiding > Scannen > Scannen met andere toepassingssoftware > Wat is ScanGear (scannerstuurprogramma)?

S201

ScanGear

Wat is ScanGear (scannerstuurprogramma)?

ScanGear (scannerstuurprogramma) is software die nodig is voor het scannen van documenten. U kunt hiermee het uitvoerformaat opgeven en afbeeldingen corrigeren wanneer u documenten scant.

ScanGear kan worden gestart vanuit MP Navigator EX of andere toepassingen die compatibel zijn met de standaardinterface die TWAIN wordt genoemd. (ScanGear is een met TWAIN compatibel stuurprogramma.)

De mogelijkheden van deze software

Met deze software kunt u een voorbeeld van de scanresultaten bekijken of het documenttype en uitvoerformaat instellen, enzovoort, tijdens het scannen van documenten. Het is handig als u in een bepaalde kleurtint wilt scannen. U kunt namelijk voor het scannen diverse correcties aanbrengen en de helderheid, het contrast, enzovoort, aanpassen.

Schermen

Er zijn drie modi: Basismodus, Geavanceerde modus en Automatische scanmodus.

U kunt tussen de modi schakelen door op een tabblad rechts boven op het scherm te klikken.

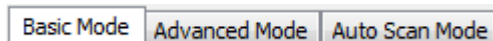

Opmerking

- ScanGear wordt gestart in de laatst gebruikte modus.
- De instellingen blijven niet behouden als u schakelt tussen modi.

Basismodus

Op het tabblad Basismodus (Basic Mode) kunt u gemakkelijk scannen aan de hand van drie eenvoudige stappen (1 , 2 en 3).

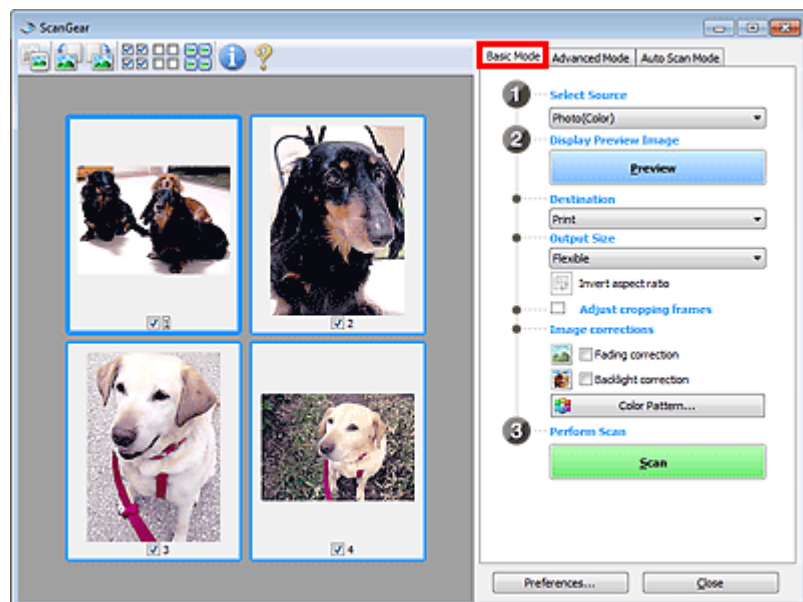

Geavanceerde modus

Op het tabblad Geavanceerde modus (Advanced Mode) kunt u de kleurenmodus, uitvoerresolutie, helderheid, kleurtint en dergelijke voor de scan instellen.

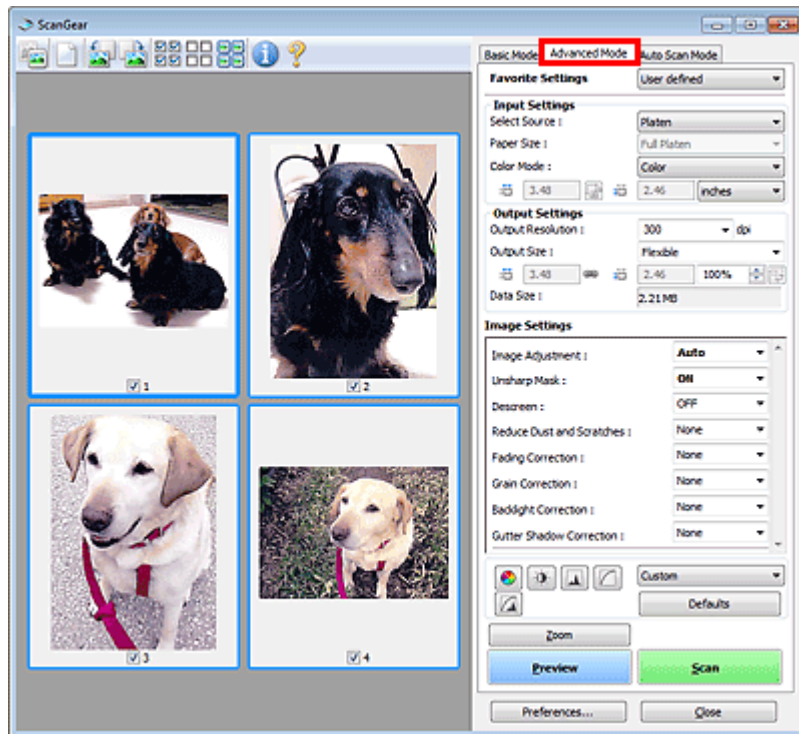

Automatische scanmodus

Op het tabblad Automatische scanmodus (Auto Scan Mode) kunt u gemakkelijk scannen door het document op de glasplaat te leggen en op Scannen (Scan) te klikken.

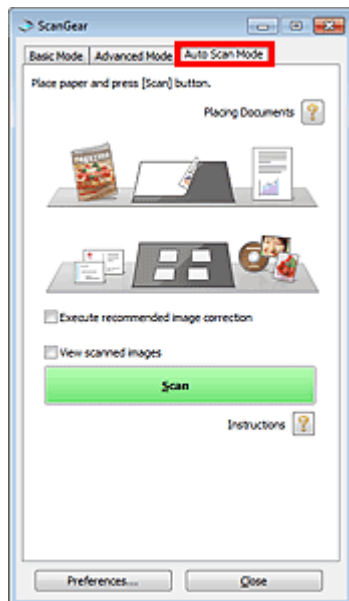

[Naar boven](#)

Uitgebreide Handleiding

Uitgebreide Handleiding > Scannen > Scannen met andere toepassingssoftware > Scannen met geavanceerde instellingen met ScanGear (scannerstuurprogramma)

S200

ScanGear

Scannen met geavanceerde instellingen met ScanGear (scannerstuurprogramma)

- **ScanGear (scannerstuurprogramma) starten**
 - ➔ ScanGear (scannerstuurprogramma) starten
- **Documenten scannen nadat u eenvoudige afbeeldingscorrecties hebt aangebracht**
 - ➔ Scannen in de Basismodus
- **Documenten scannen nadat u geavanceerde afbeeldingscorrecties hebt toegepast en de helderheid/kleur hebt aangepast**
 - ➔ Scannen in de Geavanceerde modus
- **Scannen met eenvoudige bediening**
 - ➔ Scannen in de automatische scanmodus
- **Meerdere documenten tegelijk scannen nadat u afbeeldingscorrecties en kleuraanpassingen hebt aangebracht**
 - ➔ Meerdere documenten tegelijk scannen met ScanGear (scannerstuurprogramma)

[Naar boven](#) ↕

Uitgebreide Handleiding

Uitgebreide Handleiding > Scannen > Scannen met andere toepassingssoftware > Scannen met geavanceerde instellingen met ScanGear (scannerstuurprogramma) > ScanGear (scannerstuurprogramma) starten

S202

ScanGear

ScanGear (scannerstuurprogramma) starten

Met ScanGear (scannerstuurprogramma) kunt u bij het scannen afbeeldingscorrecties en kleuraanpassingen aanbrengen. ScanGear kan vanuit MP Navigator EX of een toepassing worden gestart.

Opmerking

- Als u wilt scannen via een netwerkverbinding, start u MP Navigator EX en stelt u de netwerkomgeving in.
 - ➔ [Scaninstellingen voor het netwerk](#)

Starten vanuit MP Navigator EX

Scherminformatiemodus

Volg deze stappen om ScanGear te starten vanuit het scherm voor de navigatiemodus van MP Navigator EX.

1. Start MP Navigator EX en open het venster voor de navigatiemodus.
 - ➔ [MP Navigator EX starten](#)
2. Klik in Scan/Import. (Scan/Import) op Foto's/documenten (plaat) (Photos/Documents (Platen)).
Het venster Scan/Import. (Scan/Import) wordt geopend.
3. Schakel het selectievakje Scannerstuurpr. gebruiken (Use the scanner driver) in en klik op Scannerstuurprogramma openen (Open Scanner Driver).

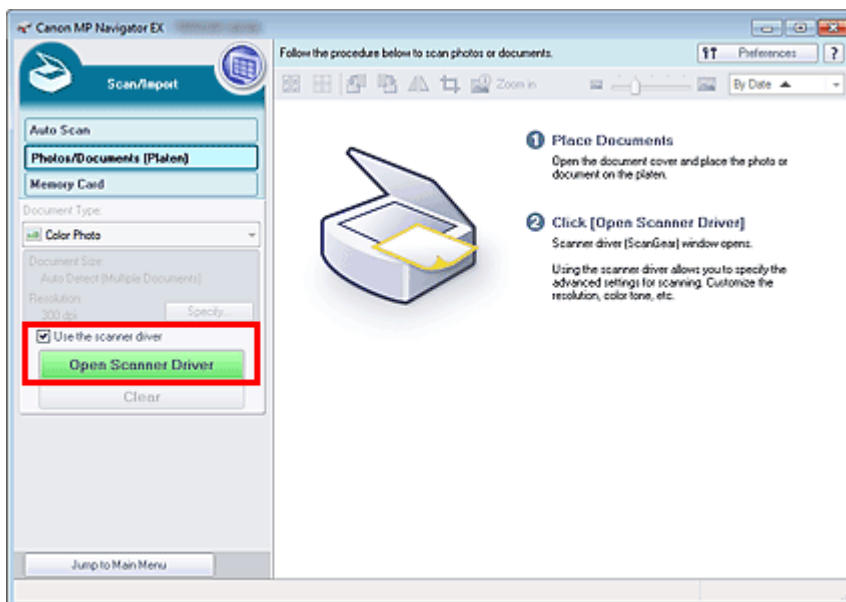

Het venster ScanGear wordt weergegeven.

Scherminformatiemodus Eenmaal klikken

Volg deze stappen om ScanGear te starten vanuit het scherm voor de modus Eenmaal klikken van MP Navigator EX.

1. Start MP Navigator EX en open het scherm voor de modus Eenmaal klikken.
➔ MP Navigator EX starten
2. Klik op het bijbehorende pictogram.
Het bijbehorende dialoogvenster wordt geopend.
3. Schakel het selectievakje Scannerstuurpr. gebruiken (Use the scanner driver) in bij Scan-instellingen (Scan Settings) en klik op Scannen (Scan).

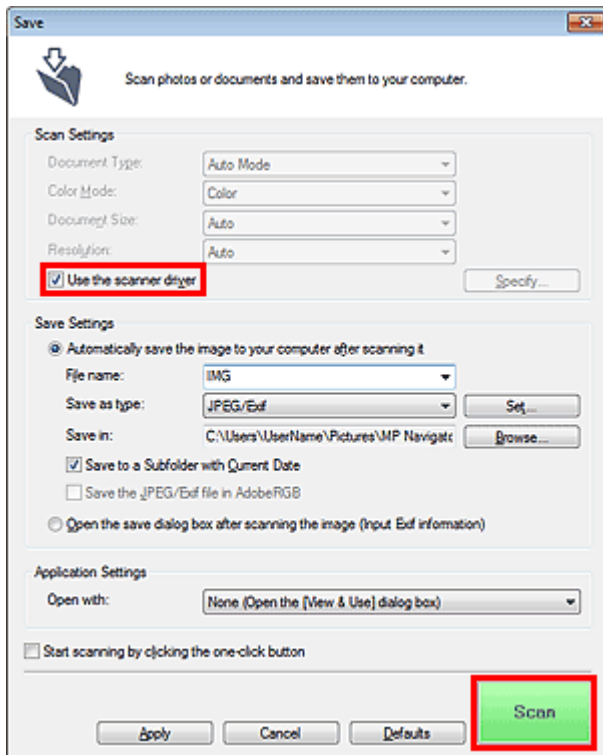

Het venster ScanGear wordt weergegeven.

Belangrijk

- Scannerstuurpr. gebruiken (Use the scanner driver) wordt niet weergegeven in het dialoogvenster Automatische scan (Auto Scan) of PDF.

Starten vanuit een toepassing

Ga (bijvoorbeeld) als volgt te werk om ScanGear te starten vanuit een toepassing.

De procedure varieert, afhankelijk van de toepassing. Raadpleeg de handleiding van de toepassing voor meer informatie

1. Start de toepassing.
2. Selecteer Bron selecteren (Select Source) in het menu Bestand (File) van de toepassing en selecteer het apparaat.

Opmerking

- Voor de netwerkverbinding wordt het MAC-adres achter de productnaam weergegeven

3. Selecteer de opdracht voor het scannen van een document (bijvoorbeeld Scan/

Import. (Scan/Import) of Beeld inlezen (Acquire image)).

Het venster ScanGear wordt weergegeven.

[Naar boven](#) ↕

Uitgebreide Handleiding

Uitgebreide Handleiding > Scannen > Scannen met andere toepassingssoftware > Scannen met geavanceerde instellingen met ScanGear (scannerstuurprogramma) > Scannen in de Basismodus

S203



Scannen in de Basismodus

Via het tabblad Basismodus (Basic Mode) kunt u gemakkelijk scannen aan de hand van de weergegeven stappen.

In dit gedeelte wordt uitgelegd hoe u een afzonderlijk document scant.

Raadpleeg 'Meerdere documenten tegelijk scannen met ScanGear (scannerstuurprogramma)' voor informatie over het scannen van meerdere documenten tegelijk.

Belangrijk



- De volgende typen documenten worden mogelijk niet goed bijgesneden. Klik in dat geval op (miniatur) op de werkbalk om te schakelen naar de volledige weergave en te scannen.
 - Foto's die een witte (lichte) rand hebben
 - Documenten die op wit papier zijn afgedrukt, handgeschreven tekst, visitekaartjes enzovoort
 - Dunne documenten
 - Dikke documenten
- De volgende typen documenten kunnen niet goed worden bijgesneden.
 - Documenten die kleiner zijn dan 3 vierkante cm (1,18 inch)
 - Foto's die in verschillende vormen zijn uitgesneden

1. Plaats het document op de glasplaat en start ScanGear (scannerstuurprogramma).

- ➔ Documenten plaatsen
- ➔ ScanGear (scannerstuurprogramma) starten

2. Selecteer bij Bron selecteren (Select Source) het type document dat u wilt scannen.

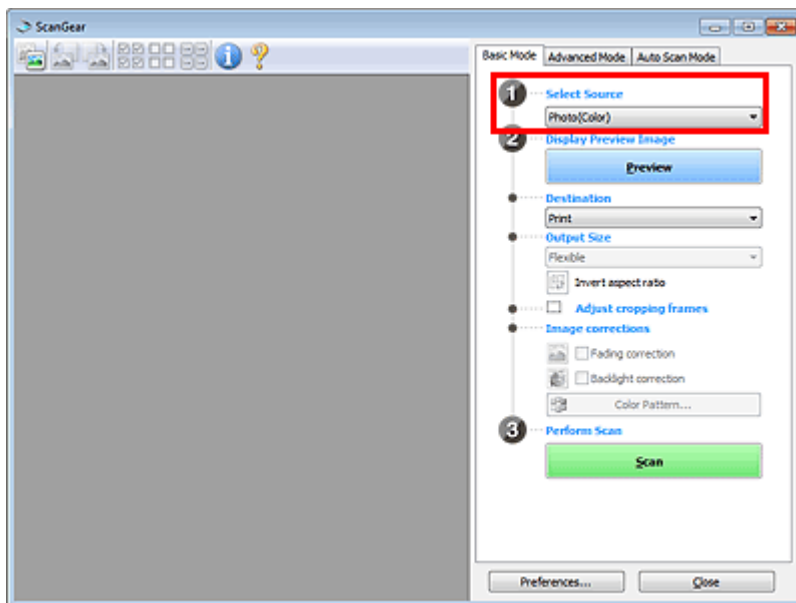

Opmerking

- Wanneer u tijdschriften scant die veel kleurenfoto's bevatten, selecteert u Tijdschrift (kleur) (Magazine (Color)).

3. Klik op Voorbeeld (Preview).

Er verschijnt een scanvoorbeeld van het document in het voorbeeldgebied

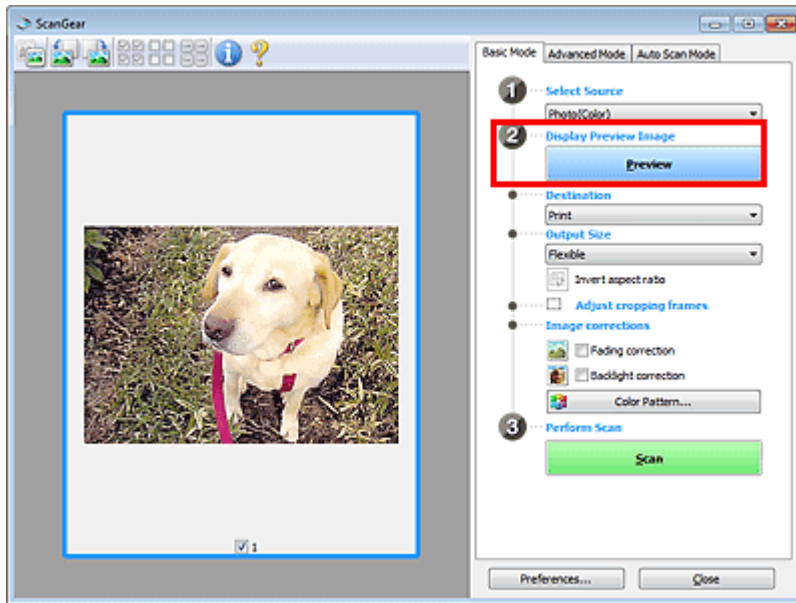

Opmerking

- De kleuren worden aangepast aan het documenttype dat bij Bron selecteren (Select Source) is geselecteerd.

4. Selecteer Doel (Destination).

5. Selecteer Uitvoerformaat (Output Size).

De beschikbare opties voor het uitvoerformaat zijn afhankelijk van wat u onder Doel (Destination) hebt geselecteerd.

6. Geef naar wens het scangebied (bijsnijdkader) op.

Pas de grootte en de positie van het bijsnijdkader (scangebied) aan in het voorbeeldgebied.

➔ [Bijsnijdkaders aanpassen](#)

7. Stel de gewenste Afbeeldingscorrecties (Image corrections) in.

8. Klik op Scannen (Scan).

Start met scannen.

Opmerking

- Klik op  (Informatie) om een dialoogvenster te openen waarin u de huidige scan-instellingen (documenttype etc.) kunt controleren.
 - Wat er met ScanGear (stuurprogramma) gebeurt na het scannen kan worden opgegeven bij Status van het dialoogvenster ScanGear na het scannen (Status of ScanGear dialog after scanning) op het tabblad Scannen (Scan) van het dialoogvenster Voorkeuren (Preferences).
- ➔ [Tabblad Scannen \(Scan\)](#)

Verwant onderwerp

- [Tabblad Basismodus \(Basic Mode\)](#)

Uitgebreide Handleiding

Uitgebreide Handleiding > Scannen > Scannen met andere toepassingssoftware > Scannen met geavanceerde instellingen met ScanGear (scannerstuurprogramma) > Scannen in de Geavanceerde modus

S205



Scannen in de Geavanceerde modus

Op het tabblad Geavanceerde modus (Advanced Mode) kunt u de kleurenmodus, uitvoerresolutie, helderheid, kleurtint en dergelijke voor de scan instellen.

In dit gedeelte wordt uitgelegd hoe u een afzonderlijk document scant.

Raadpleeg '[Meerdere documenten tegelijk scannen met ScanGear \(scannerstuurprogramma\)](#)' voor informatie over het scannen van meerdere documenten tegelijk.

Belangrijk



- De volgende typen documenten worden mogelijk niet goed bijgesneden. Klik in dat geval op (miniatur) op de werkbalk om te schakelen naar de volledige weergave en te scannen.
 - Foto's die een witte (lichte) rand hebben
 - Documenten die op wit papier zijn afgedrukt, handgeschreven tekst, visitekaartjes enzovoort
 - Dunne documenten
 - Dikke documenten
- De volgende typen documenten kunnen niet goed worden bijgesneden.
 - Documenten die kleiner zijn dan 3 vierkante cm (1,18 inch)
 - Foto's die in verschillende vormen zijn uitgesneden

1. Plaats het document op de glasplaat en start ScanGear (scannerstuurprogramma).

- ➔ Documenten plaatsen
- ➔ ScanGear (scannerstuurprogramma) starten

2. Klik op de tab Geavanceerde modus (Advanced Mode).

Het tabblad Geavanceerde modus (Advanced Mode) wordt weergegeven.

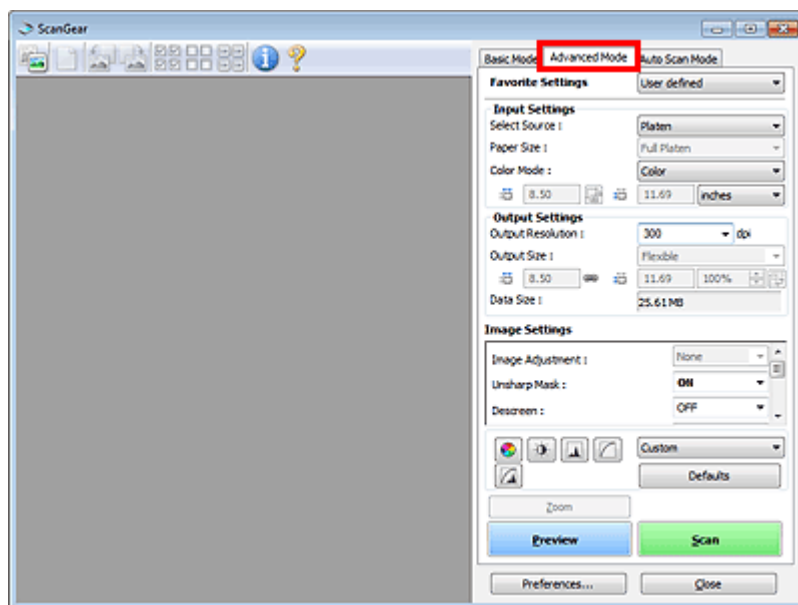

Opmerking

- De instellingen blijven niet behouden als u schakelt tussen modi.

3. Stel Instellingen voor invoer (Input Settings).

➔ [Instellingen voor invoer \(Input Settings\)](#)

4. Klik op Voorbeeld (Preview).

Er verschijnt een scanvoorbeeld van het document in het voorbeeldgebied

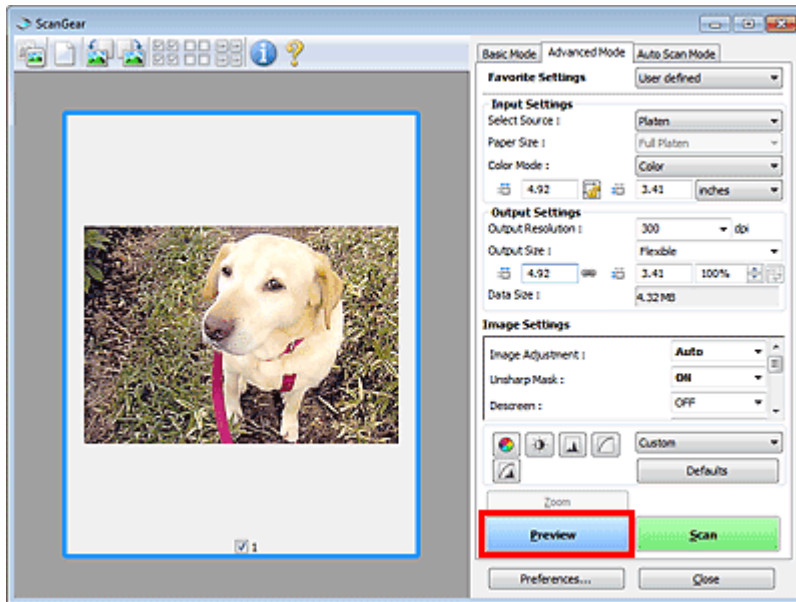

Opmerking

- Als u scant zonder een voorbeeld weer te geven, wordt de functie voor het verminderen van het doorschijnen van het document ingeschakeld. Deze functie is handig bij het scannen van tijdschriften. Wanneer u echter foto's scant, kan de kleurtint van de gescande afbeelding afwijken van die van het origineel, vanwege de functie voor het verminderen van het doorschijnen van het document. Bekijk in dat geval eerst een voorbeeld.

5. Stel de Instellingen voor uitvoer (Output Settings) in.

➔ [Instellingen voor uitvoer \(Output Settings\)](#)

6. Stel het bijsnijdkader (scangebied) in en breng desgewenst afbeeldingscorrecties en kleuraanpassingen aan.

➔ [Bijsnijdkaders aanpassen](#)

➔ [Instellingen voor afbeeldingen \(Image Settings\)](#)

➔ [Knoppen voor kleuraanpassing](#)

7. Klik op Scannen (Scan).

Start met scannen.

Opmerking

- Klik op  (Informatie) om een dialoogvenster te openen waarin u de huidige scan-instellingen (documenttype etc.) kunt controleren.
- Wat er met ScanGear (stuurprogramma) gebeurt na het scannen kan worden opgegeven bij Status van het dialoogvenster ScanGear na het scannen (Status of ScanGear dialog after scanning) op het tabblad Scannen (Scan) van het dialoogvenster Voorkeuren (Preferences).
 - ➔ [Tabblad Scannen \(Scan\)](#)

Verwant onderwerp

► [Tabblad Geavanceerde modus \(Advanced Mode\)](#)

[Naar boven](#) ↕

Uitgebreide Handleiding

Uitgebreide Handleiding > Scannen > Scannen met andere toepassingssoftware > Scannen met geavanceerde instellingen met ScanGear (scannerstuurprogramma) > Scannen in de automatische scanmodus

S207

ScanGear

Scannen in de automatische scanmodus

Via het tabblad Automatische scanmodus (Auto Scan Mode) kunt u gemakkelijk scannen door automatisch het type document te detecteren dat op de glasplaat is geplaatst.

Belangrijk

- De ondersteunde documenttypen zijn foto's, Ansichtkaarten, visitekaartjes, tijdschriften, tekstdocumenten en BD's/dvd's/cd's. Als u andere documenten wilt scannen, moet u het documenttype opgeven op het tabblad Basismodus (Basic Mode) of Geavanceerde modus (Advanced Mode).
 - ➔ Scannen in de Basismodus
 - ➔ Scannen in de Geavanceerde modus

1. Plaats het document op de glasplaat en start ScanGear (scannerstuurprogramma).

- ➔ Documenten plaatsen
- ➔ ScanGear (scannerstuurprogramma) starten

2. Klik op de tab Automatische scanmodus (Auto Scan Mode).

Het tabblad Automatische scanmodus (Auto Scan Mode) wordt weergegeven.

Opmerking

- Schakel het selectievakje Aanbevolen beeldcorrectie uitvoeren (Execute recommended image correction) in om automatisch geschikte correcties toe te passen op basis van het type document dat wordt gescand.

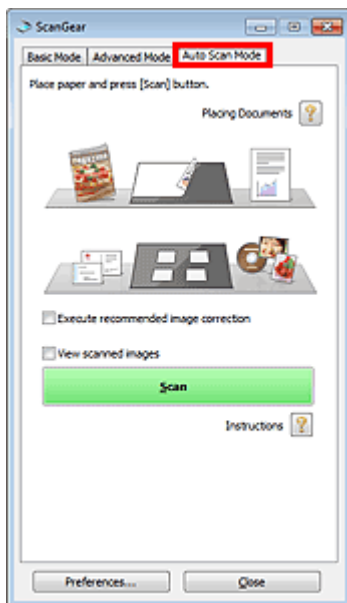

3. Klik op Scannen (Scan).

Start met scannen.

Opmerking

- Wat er met ScanGear (stuurprogramma) gebeurt na het scannen kan worden opgegeven bij Status

van het dialoogvenster ScanGear na het scannen (Status of ScanGear dialog after scanning) op het tabblad Scannen (Scan) van het dialoogvenster Voorkeuren (Preferences).

➔ [Tabblad Scannen \(Scan\)](#)

Verwant onderwerp

▶ [Tabblad Automatische scanmodus \(Auto Scan Mode\)](#)

[Naar boven](#) ↕

Uitgebreide Handleiding

Uitgebreide Handleiding > Scannen > Scannen met andere toepassingssoftware > Scannen met geavanceerde instellingen met ScanGear (scannerstuurprogramma) > Meerdere documenten tegelijk scannen met ScanGear (scannerstuurprogramma)

S208



Meerdere documenten tegelijk scannen met ScanGear (scannerstuurprogramma)

U kunt twee of meer foto's (kleine documenten) op de glasplaat tegelijk scannen via het tabblad Basismodus (Basic Mode) of Geavanceerde modus (Advanced Mode) van ScanGear (scannerstuurprogramma).

In dit gedeelte wordt uitgelegd hoe u meerdere documenten kunt scannen vanaf het tabblad Basismodus (Basic Mode).

Belangrijk

- Als u meerdere documenten als één afbeelding wilt scannen, scant u in de volledige afbeeldingsweergave.
- De volgende typen documenten worden mogelijk niet goed bijgesneden. Pas in dat geval de bijsnijdkaders (scangebieden) aan in de volledige afbeeldingsweergave en voer de scan uit.
 - Foto's die een witte (lichte) rand hebben
 - Documenten die op wit papier zijn afgedrukt, handgeschreven tekst, visitekaartjes enzovoort
 - Dunne documenten
 - Dikke documenten
- ➔ **Meerdere documenten scannen in de volledige afbeeldingsweergave**
- De volgende typen documenten kunnen niet goed worden bijgesneden.
 - Documenten die kleiner zijn dan 3 vierkante cm (1,18 inch)
 - Foto's die in verschillende vormen zijn uitgesneden

Opmerking

- Raadpleeg 'Scannen in de automatische scanmodus' om eenvoudig te scannen door het documenttype automatisch te detecteren.
- U kunt ook meerdere documenten tegelijk scannen vanaf het tabblad Geavanceerde modus (Advanced Mode). Gebruik het tabblad Geavanceerde modus (Advanced Mode) als u geavanceerde scaninstellingen wilt opgeven, zoals de kleurenmodus, uitvoerresolutie, helderheid van de afbeelding en kleurtint.
- Raadpleeg de toepasselijke gedeelten hieronder voor meer informatie over de tabbladen Basismodus (Basic Mode) en Geavanceerde modus (Advanced Mode).
 - ➔ **Tabblad Basismodus (Basic Mode)**
 - ➔ **Tabblad Geavanceerde modus (Advanced Mode)**

1. Plaats het document op de glasplaat en start ScanGear.

- ➔ Documenten plaatsen
- ➔ ScanGear (scannerstuurprogramma) starten

2. Selecteer bij Bron selecteren (Select Source) het type document dat u wilt scannen.

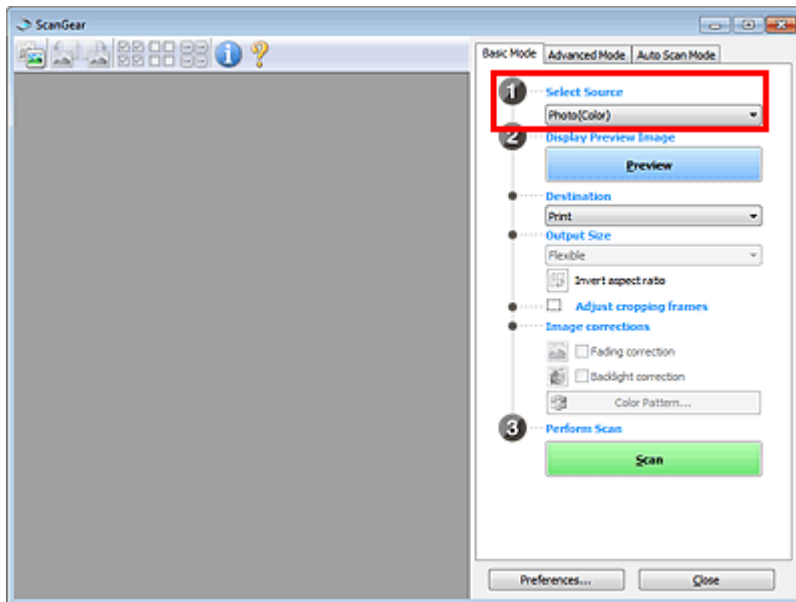

3. Klik op Voorbeeld (Preview).

In het voorbeeldgebied worden miniatures van de voorbeeldafbeeldingen weergegeven. De afbeeldingen worden automatisch naar gelang het documentformaat bijgesneden (de scangebieden worden aangegeven).

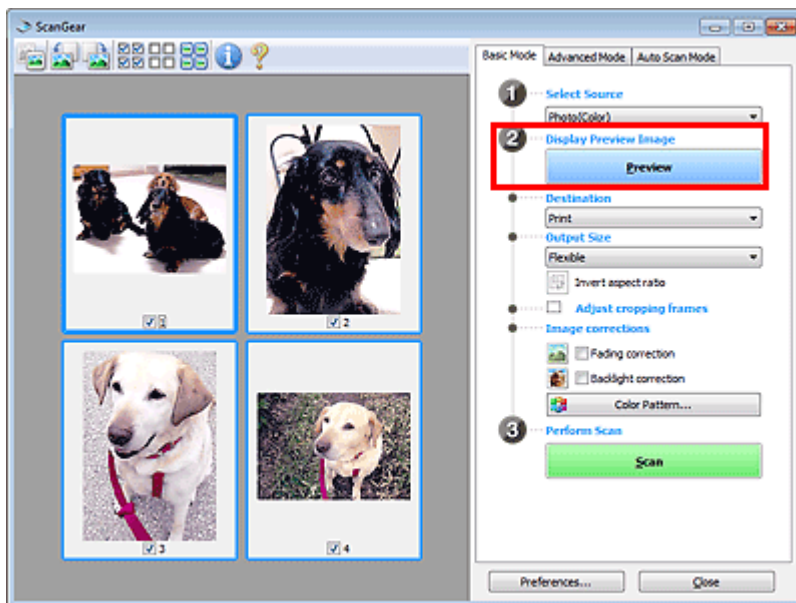

4. Selecteer Doel (Destination).

5. Selecteer Uitvoerformaat (Output Size).

6. Pas de scangebieden (bijsnijdkaders) aan en stel indien gewenst Afbeeldingscorrecties (Image corrections) in.

Opmerking

- U kunt elke afbeelding afzonderlijk corrigeren. Selecteer het kader dat u wilt corrigeren.
 - U kunt in de miniaturesweergave maar één bijsnijdkader (scangebied) per afbeelding maken. Als u meerdere bijsnijdkaders in een afbeelding wilt maken, moet u de scan in de volledige afbeeldingsweergave uitvoeren.
- ➔ Meerdere documenten scannen in de volledige afbeeldingsweergave

7. Selecteer de afbeeldingen die u wilt scannen.

Schakel de selectievakjes in voor de afbeeldingen die u wilt scannen.

8. Klik op Scannen (Scan).**Meerdere documenten scannen in de volledige afbeeldingsweergave**

Volg deze stappen als miniatures niet correct worden weergegeven in de voorbeeldweergave of als u meerdere documenten als één afbeelding wilt scannen.

Opmerking

- De positie van scheef geplaatste documenten wordt niet gecorrigeerd in de volledige afbeeldingsweergave.

1. Nadat u een voorbeeld van de afbeeldingen hebt bekeken, klikt u op  (miniatur) op de werkbalk.

Schakel naar de volledige afbeeldingsweergave.

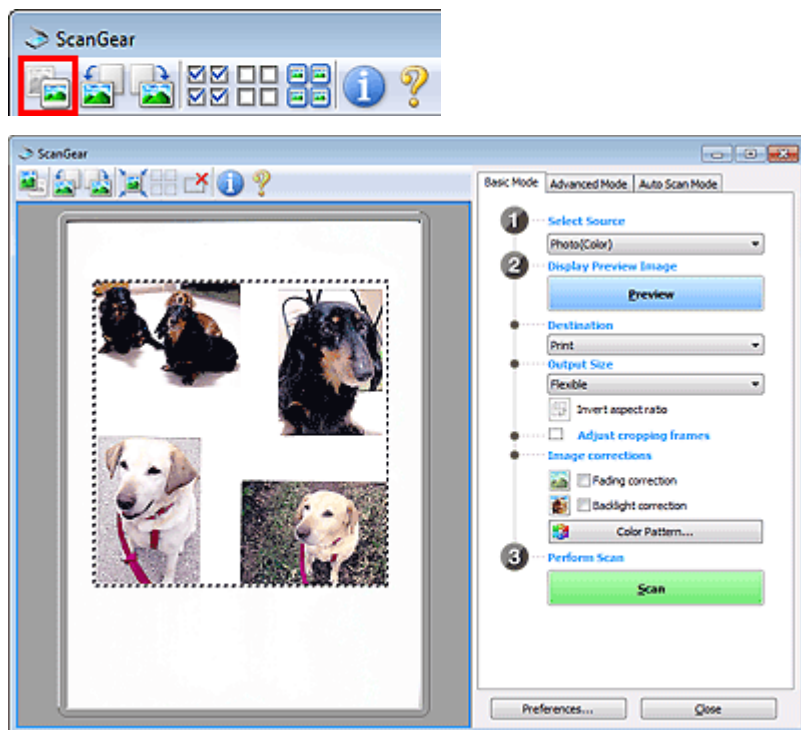
**Opmerking**

- Als de volledige afbeelding wordt weergegeven, wordt het pictogram gewijzigd in  (volledige afbeelding).

2. Pas de scangebieden (bijsnijdkaders) aan.

Pas de grootte en de positie van het bijsnijdkader (scangebied) aan in het voorbeeldgebied. U kunt ook twee of meer bijsnijdkaders maken.

Als een gebied niet is opgegeven, wordt het document gescand op documentformaat (Automatisch bijsnijden). Wanneer een gebied is geselecteerd, wordt alleen het geselecteerde gebied gescand.

➔ [Bijsnijdkaders aanpassen](#)

3. Selecteer Doel (Destination).

4. Selecteer Uitvoerformaat (Output Size).
5. Stel de gewenste Afbeeldingscorrecties (Image corrections) in.
6. Klik op Scannen (Scan).
De gebieden die zijn omkaderd door onderbroken lijnen, worden gescand.

Opmerking

- Wat er met ScanGear (stuurprogramma) gebeurt na het scannen kan worden opgegeven bij Status van het dialoogvenster ScanGear na het scannen (Status of ScanGear dialog after scanning) op het tabblad Scannen (Scan) van het dialoogvenster Voorkeuren (Preferences).
➔ [Tabblad Scannen \(Scan\)](#)
-

[Naar boven](#) ↕

Uitgebreide Handleiding

Uitgebreide Handleiding > Scannen > Scannen met andere toepassingssoftware > Afbeeldingen corrigeren en kleuren aanpassen met ScanGear (scannerstuurprogramma)

S300

ScanGear

Afbeeldingen corrigeren en kleuren aanpassen met ScanGear (scannerstuurprogramma)

In de volgende onderwerpen vindt u tips en weetjes over geavanceerde scantechnieken voor het aanpassen van kleuren, helderheid enzovoort.

- **Onscherpe foto's scherper maken, stof en krassen reduceren en vervaagde kleuren corrigeren**
 - ➔ Afbeeldingen corrigeren (Beeld verscherpen, Stof en krassen reduceren, Correctie van vervaging, enzovoort)
- **Een voorbeeld bekijken en de kleur wijzigen van de afbeelding die wordt gescand**
 - ➔ Kleuren aanpassen met een kleurenpatroon
- **Kleuren helderder maken die in de loop der tijd of als gevolg van overkleuring zijn vervaagd**
 - ➔ Verzadiging en kleurbalans aanpassen
- **Afbeeldingen aanpassen die te donker of te licht zijn of te weinig contrast vertonen**
 - ➔ Helderheid en contrast aanpassen
- **De kleurtint aanpassen met een histogram (een grafiek waarop de verdeling van de helderheid wordt weergegeven)**
 - ➔ Histogram aanpassen
- **De helderheid van de afbeelding aanpassen met een tintcurve (een grafiek waarop de balans van de helderheid wordt weergegeven)**
 - ➔ Tintcurve aanpassen
- **Tekens in tekstdocumenten verscherpen of doorschijneffecten reduceren**
 - ➔ Drempel instellen

[Naar boven](#) ↕

Uitgebreide Handleiding

Uitgebreide Handleiding > Scannen > Scannen met andere toepassingssoftware > Afbeeldingen corrigeren en kleuren aanpassen met ScanGear (scannerstuurprogramma) > Afbeeldingen corrigeren (Beeld verscherpen, Stof en krassen reduceren, Correctie van vervaging, enzovoort)

S308

ScanGear

Afbeeldingen corrigeren (Beeld verscherpen, Stof en krassen reduceren, Correctie van vervaging, enzovoort)

Met de functies voor Instellingen voor afbeeldingen (Image Settings) op het tabblad Geavanceerde modus (Advanced Mode) van ScanGear (scannerstuurprogramma) kunt u bij het scannen van afbeeldingen de contouren van het onderwerp verscherpen, stof en krassen verminderen en vervaagde kleuren corrigeren.

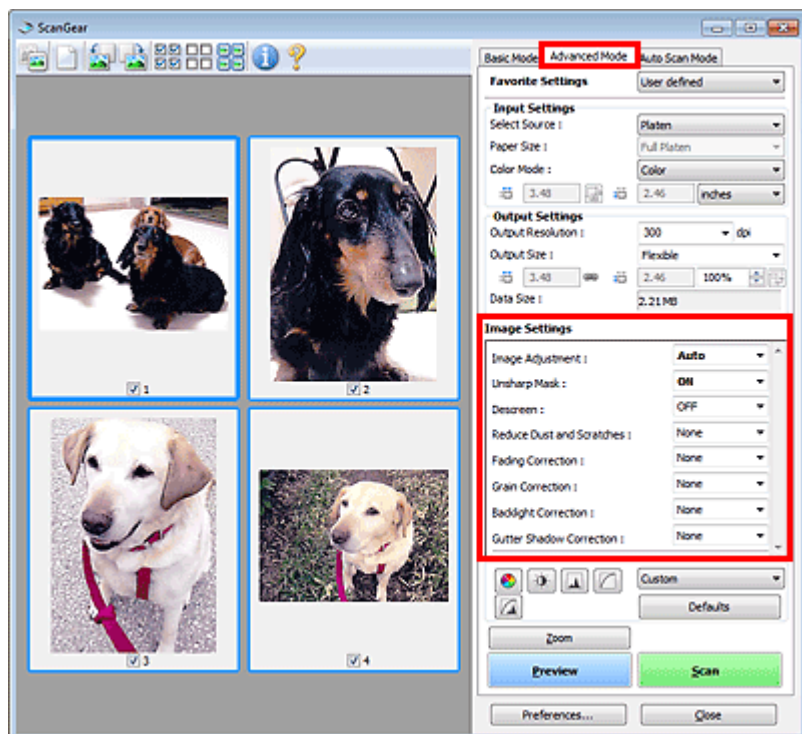

Items instellen

Klik op  (pijl) van een functie en selecteer een item in het keuzemenu.

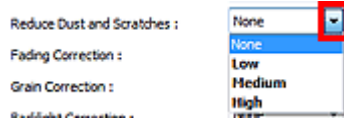

Belangrijk

- Gebruik deze functies niet voor afbeeldingen zonder moiré, stof/krassen of vervaagde kleuren. De kleurtint kan dan nadelig beïnvloed worden.
- Zie 'Instellingen voor afbeeldingen (Image Settings)' voor bijzonderheden en voorzorgsmaatregelen van elke functie.

Opmerking

- Raadpleeg 'Scannen in de Geavanceerde modus' als u wilt scannen via het tabblad Geavanceerde modus (Advanced Mode) van ScanGear.

De helderheid en kleurtint aanpassen

Stel Beeldaanpassing (Image Adjustment) in op Automatisch (Auto), Foto (Photo), Tijdschrift (Magazine), Krant (Newspaper) of Document, afhankelijk van het documenttype.



Afbeeldingen verscherpen die niet helemaal scherp zijn

Stel Beeld verscherpen (Unsharp Mask) in op AAN (ON).

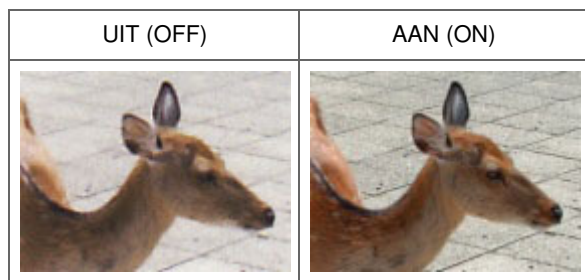

Gradaties en streep patronen verminderen

Stel Moiré-reductie (Descreen) in op AAN (ON).

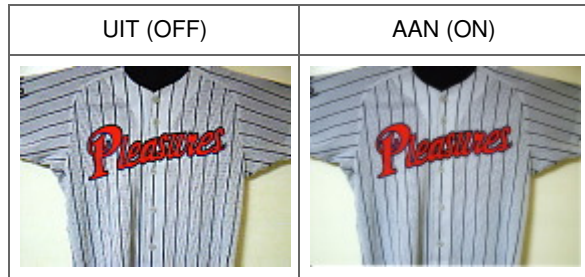

Opmerking

- Afgedrukte foto's en afbeeldingen worden weergegeven als een verzameling kleine puntjes. Moiré is een verschijnsel waarbij ongelijke gradatie of een streep patroon zichtbaar is als foto's of afbeeldingen met fijne punten worden gescand. Moiré-reductie (Descreen) is de functie waarmee u dit effect kunt verkleinen.

Stof en krassen reduceren

Stel Stof en krassen reduceren (Reduce Dust and Scratches) in op Laag (Low), Middel (Medium) of Hoog (High), afhankelijk van de hoeveelheid stof en krassen.

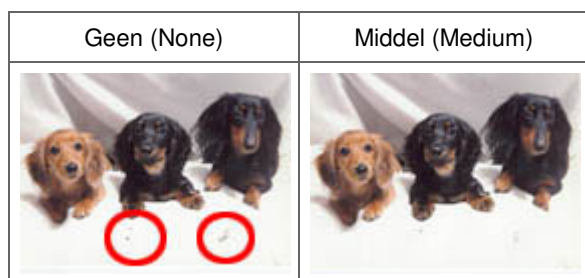

Foto's corrigeren die in de loop der tijd of als gevolg van overkleuring zijn vervaagd

Stel Correctie van vervaging (Fading Correction) in op Laag (Low), Middel (Medium) of Hoog (High), afhankelijk van de mate van vervaging of overkleuring.

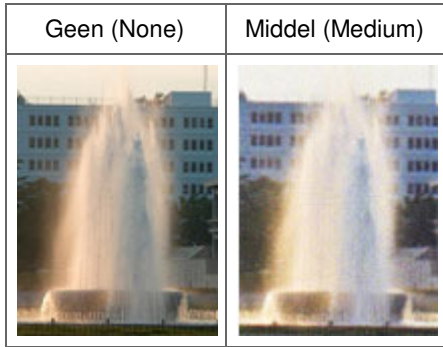

Korreligheid verminderen

Stel Correctie van korreligheid (Grain Correction) in op Laag (Low), Middel (Medium) of Hoog (High), afhankelijk van de mate van de korreligheid.

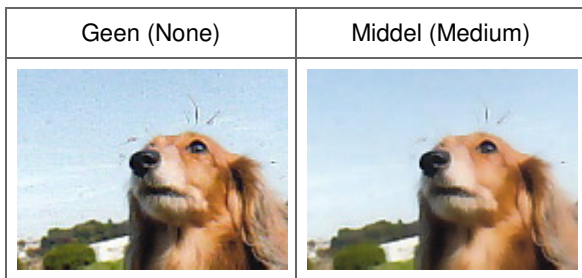

Tegenlicht in afbeeldingen corrigeren

Stel Tegenlichtcorrectie (Backlight Correction) in op Laag (Low), Middel (Medium) of Hoog (High), afhankelijk van de mate van tegenlicht.



Schaduw tussen pagina's corrigeren die zichtbaar zijn wanneer geopende boekjes worden gescand

Stel Schaduwcorrectie van rugmarge (Gutter Shadow Correction) in op Laag (Low), Middel (Medium) of Hoog (High), afhankelijk van de grootte van de schaduw.

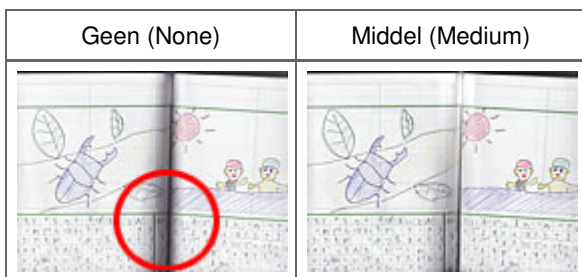

Uitgebreide Handleiding

Uitgebreide Handleiding > Scannen > Scannen met andere toepassingssoftware > Afbeeldingen corrigeren en kleuren aanpassen met ScanGear (scannerstuurprogramma) > Kleuren aanpassen met een kleurenpatroon

S301



Kleuren aanpassen met een kleurenpatroon

Met de functie Kleurenpatroon op het tabblad Basismodus (Basic Mode) van ScanGear (scannerstuurprogramma) kunt u voorbeelden van kleurwijzigingen bekijken en natuurlijke kleuren reproduceren.

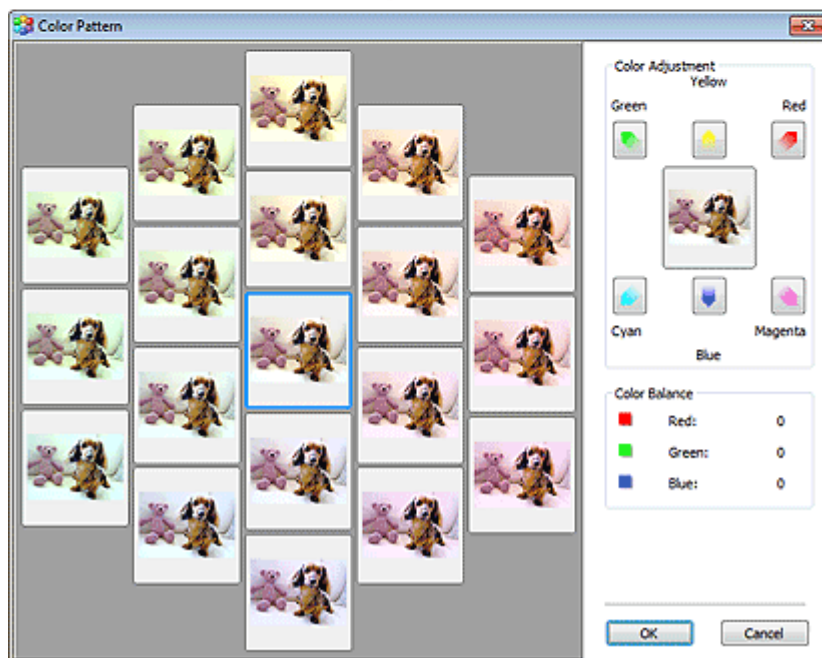
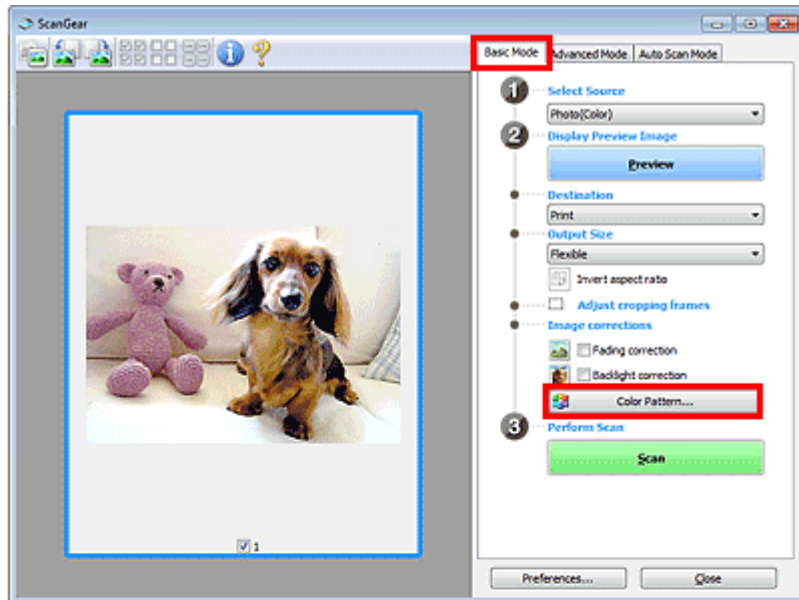

Kleuraanpassing

Hiermee kunt u kleuren corrigeren die in de loop der tijd of als gevolg van overkleuring zijn vervaagd.

'Overkleuring' is het verschijnsel waarbij een bepaalde kleur de gehele foto beïnvloedt als gevolg van de weersomstandigheden of sterke omgevingskleuren.

Klik op een pijl bij Kleuraanpassing (Color Adjustment) om de bijbehorende kleur te benadrukken.

Cyaan & rood, magenta & groen en geel & blauw zijn complementaire kleuren (als de twee kleuren van een kleurenpaar worden gemengd, ontstaat een grijs tint). U kunt de natuurlijke kleuren van een fotosituatie reproduceren door de te veel benadrukte kleur te verminderen en de complementaire kleur te verhogen.

Het beste kunt u een gedeelte op de foto zoeken dat wit zou moeten zijn, en de kleuren zo aanpassen dat dit gedeelte wit wordt.

Er verschijnt een scanvoorbeeld van het document in het midden. De kleuren van het voorbeeld veranderen met uw aanpassingen mee.

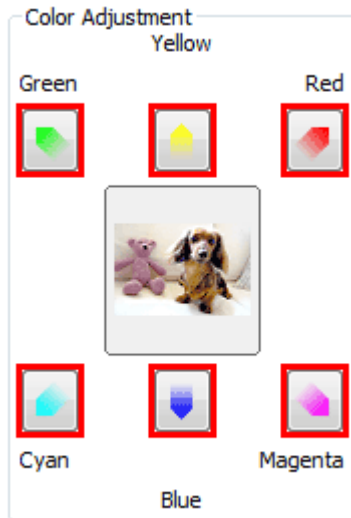

Hieronder ziet u een voorbeeld van het corrigeren van een blauwige afbeelding.

Omdat Blauw (Blue) en Groen (Green) te sterk zijn, klikt u op de pijlen bij de kleuren Geel (Yellow) en Magenta om de kleur te corrigeren.



Opmerking

- Kleuraanpassingen worden alleen toegepast op het scangebied (bijsnijdkader) of het kader dat is geselecteerd in de miniaturenweergave.
U kunt meerdere frames of bijsnijdkaders selecteren door de Ctrl-toets ingedrukt te houden terwijl u deze selecteert.
- U kunt ook een kleurtint kiezen uit het kleurenpatroon dat links in het scherm Kleurenpatroon (Color Pattern) wordt weergegeven.
- U kunt deze functie ook gebruiken om een afbeelding een bepaalde tint te geven. Met meer magenta creëert u een warme tint, terwijl de afbeelding koeler wordt als u meer blauw toevoegt.

Uitgebreide Handleiding

Uitgebreide Handleiding > Scannen > Scannen met andere toepassingssoftware > Afbeeldingen corrigeren en kleuren aanpassen met ScanGear (scannerstuurprogramma) > Verzadiging en kleurbalans aanpassen

S303



Verzadiging en kleurbalans aanpassen

Klik op het tabblad Geavanceerde modus (Advanced Mode) van ScanGear (stuurprogramma) op  (Verzadiging/kleurbalans).

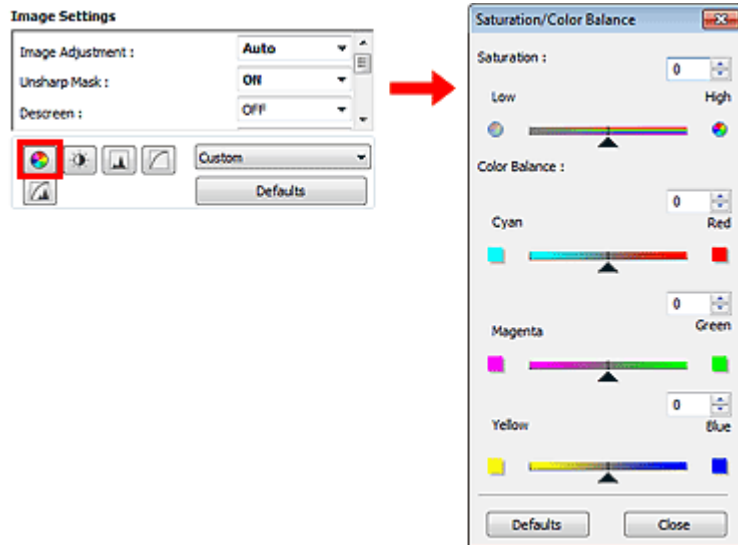

Opmerking

- Klik op Standaard (Defaults) om alle aanpassingen in het huidige venster ongedaan te maken.

Verzadiging

De verzadiging (levendigheid) van de afbeelding aanpassen. U kunt kleuren helderder maken die in de loop der tijd of door andere oorzaken zijn vervaagd.

Sleep  (schuifknop) onder Verzadiging (Saturation) naar links om de verzadiging van de afbeelding te verminderen (de afbeelding donkerder te maken) of naar rechts om de verzadiging te vergroten (de afbeelding lichter te maken). U kunt ook een waarde invoeren (-127 tot 127).

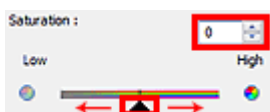

Minder verzadiging	Originele afbeelding	Meer verzadiging
		

Opmerking

- Als u de verzadiging te veel vergroot, kan de natuurlijke kleurtint van de originele afbeelding verloren gaan.

Kleurbalans

Afbeeldingen met overkleuring aanpassen. 'Overkleuring' is het verschijnsel waarbij een bepaalde kleur de gehele foto beïnvloedt als gevolg van de weersomstandigheden of sterke omgevingskleuren.

Sleep ▲ (schuifknop) onder Kleurbalans (Color Balance) naar links of naar rechts om de bijbehorende kleur te benadrukken.

Cyaan en rood

Magenta en groen

Geel en blauw

Dit zijn de complementaire kleuren (als de twee kleuren van een kleurenpaar worden gemengd, ontstaat een grijs tint). U kunt de natuurlijke kleuren van een fotosituatie reproduceren door de te veel benadrukte kleur te verminderen en de complementaire kleur te verhogen.

Het is vaak lastig om de afbeelding helemaal te corrigeren door slechts één kleurenpaar aan te passen. Het beste kunt u een gedeelte op de foto zoeken dat wit zou moeten zijn, en alle drie de kleurenparen zo aanpassen dat dit gedeelte wit wordt.

U kunt ook een waarde invoeren (-127 tot 127).

Hieronder ziet u een voorbeeld van een afbeelding waarin het kleurenpaar Cyaan en voor meer informatie over bijsnijkaders is aangepast.

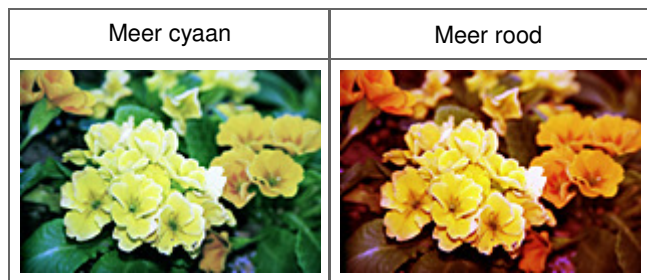

[Naar boven](#) ↕

Uitgebreide Handleiding

Uitgebreide Handleiding > Scannen > Scannen met andere toepassingssoftware > Afbeeldingen corrigeren en kleuren aanpassen met ScanGear (scannerstuurprogramma) > Helderheid en contrast aanpassen

S304



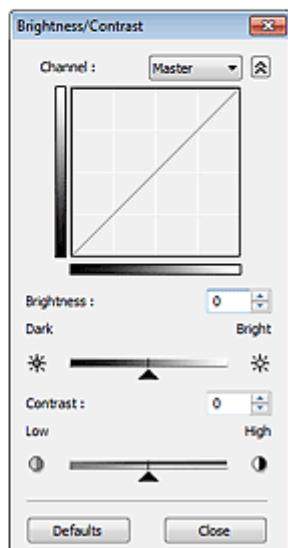
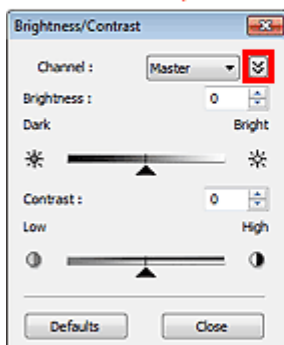
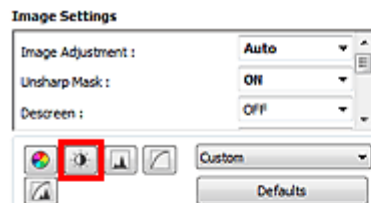

Helderheid en contrast aanpassen

Klik op het tabblad Geavanceerde modus (Advanced Mode) van ScanGear (stuurprogramma) op (Helderheid/contrast).



Opmerking

- Klik op  (pijl omlaag) om over te schakelen naar de gedetailleerde weergave. Klik op  (pijl omhoog) om terug te keren naar de vorige weergave.
- Klik op Standaard (Defaults) om alle aanpassingen in het huidige venster ongedaan te maken.

Kanaal

Iedere punt van een afbeelding is een mengsel van rood, groen en blauw in verschillende verhoudingen (gradaties). Deze kleuren kunnen afzonderlijk worden aangepast als een 'kanaal'.

- **Model (Master)**
Rood, groen en blauw aanpassen.
- **Rood (Red)**
Het rode kanaal aanpassen.
- **Groen (Green)**
Het groene kanaal aanpassen.
- **Blauw (Blue)**

Het blauwe kanaal aanpassen.

Opmerking

- Alleen Grijswaarden (Grayscale) wordt weergegeven Kanaal (Channel) als de Kleurenmodus is ingesteld op Grijswaarden (Grayscale).

Helderheid

Pas de helderheid van de afbeelding aan. Sleep ▲ (schuifknop) onder Helderheid (Brightness) naar links om de afbeelding donkerder te maken en naar rechts om deze lichter te maken. U kunt ook een waarde invoeren (-127 tot 127).



Opmerking

- Als u de afbeelding te licht maakt kunnen de lichte gebieden verloren gaan, en als u de afbeelding te donker maakt kan dit ten koste gaan van de schaduwgebieden.

Contrast

Het contrast is de mate van verschil tussen de lichte en donkere delen van een afbeelding. Wanneer u het contrast verhoogt, verhoogt u het verschil, waardoor de afbeelding scherper wordt. Wanneer u het contrast verlaagt, verlaagt u het verschil, waardoor de afbeelding zachter wordt.

Sleep ▲ (schuifknop) onder Contrast naar links om het contrast van de afbeelding te verlagen en naar rechts om dit te verhogen. U kunt ook een waarde invoeren (-127 tot 127).



Opmerking

- Door het contrast te verhogen, geeft u zachte afbeeldingen een meer driedimensionale uitstraling. Als u het contrast echter te veel verhoogt, kan dit ten koste gaan van lichte gebieden en schaduwgebieden.

Uitgebreide Handleiding

Uitgebreide Handleiding > Scannen > Scannen met andere toepassingssoftware > Afbeeldingen corrigeren en kleuren aanpassen met ScanGear (scannerstuurprogramma) > Histogram aanpassen

S305



Histogram aanpassen

Klik op het tabblad Geavanceerde modus (Advanced Mode) van ScanGear (scannerstuurprogramma) op

 (Histogram).

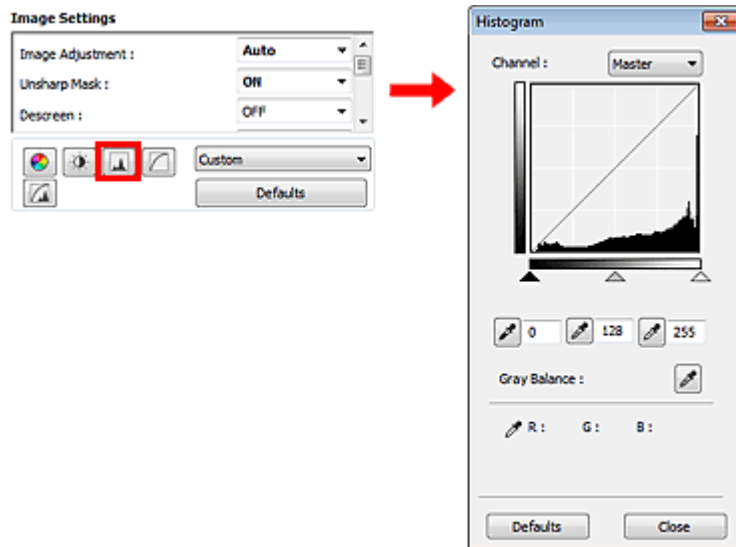

Opmerking

- Klik op Standaard (Defaults) om alle aanpassingen in het huidige venster ongedaan te maken.

Kanaal

Iedere punt van een afbeelding is een mengsel van rood, groen en blauw in verschillende verhoudingen (gradaties). Deze kleuren kunnen afzonderlijk worden aangepast als een 'kanaal'.

- **Model (Master)**
Rood, groen en blauw aanpassen.
- **Rood (Red)**
Het rode kanaal aanpassen.
- **Groen (Green)**
Het groene kanaal aanpassen.
- **Blauw (Blue)**
Het blauwe kanaal aanpassen.

Opmerking

- Alleen Grijswaarden (Grayscale) wordt weergegeven Kanaal (Channel) als de Kleurenmodus is ingesteld op Grijswaarden (Grayscale).

Histogrammen lezen

U kunt een histogram van een bepaald gebied zien voor elk Kanaal (Channel). Hoe hoger de piek van het histogram, des te meer gegevens er op dat niveau zijn verspreid.



(1) Helder gebied	(2) Donker gebied	(3) Hele afbeelding
In het lichte gebied zijn meer gegevens verdeeld.	In het schaduwgebied zijn meer gegevens verdeeld.	De gegevens zijn gelijk verdeeld tussen het lichte gebied en het schaduwgebied.

Histogrammen aanpassen (met de schuifknop)

Selecteer een Kanaal (Channel) en versleep de (schuifknop voor zwartpunt) of de (schuifknop voor witpunt) om het niveau op te geven dat moet worden ingesteld als schaduwgebied of licht gebied.

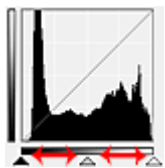

- Alle gedeelten links van (schuifknop voor zwartpunt) worden zwart (niveau 0).
- De gedeelten bij (schuifknop voor middenpunt) krijgen de kleur die exact tussen het zwartpunt en het witpunt ligt.
- Alle gedeelten rechts van (schuifknop voor witpunt) worden wit (niveau 255).

Wanneer Beeldaanpassing (Image Adjustment) niet is ingesteld op Geen (None), worden de wijzigingen die hieronder worden getoond, automatisch uitgevoerd.

De schuifknoppen voor zwartpunt en witpunt verslepen

Versleep de schuifknop voor zwartpunt of de schuifknop voor witpunt om de helderheid aan te passen.

Afbeeldingen waarin in het lichte gebied meer gegevens zijn verdeeld

Sleep de schuifknop zwartpunt naar het lichte gebied.

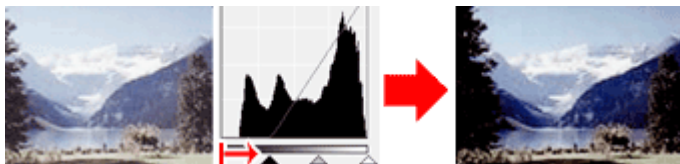

Afbeeldingen waarin in het schaduwgebied meer gegevens zijn verdeeld

Sleep de schuifknop witpunt naar het schaduwgebied.

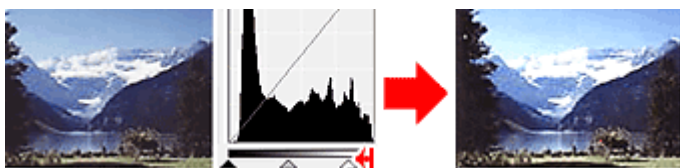

Afbeeldingen waarin de gegevens gelijk zijn verdeeld

Sleep de schuifknop zwartpunt naar het lichte gebied en de schuifknop witpunt naar het schaduwgebied.

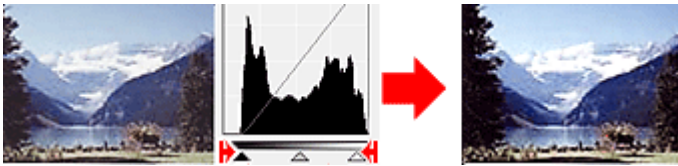

De schuifknop voor middenpunt verslepen

Versleep de schuifknop voor middenpunt om het niveau op te geven dat moet worden ingesteld als het midden van het tintbereik.

Afbeeldingen waarin in het lichte gebied meer gegevens zijn verdeeld

Sleep de schuifknop voor middenpunt naar het lichte gebied.

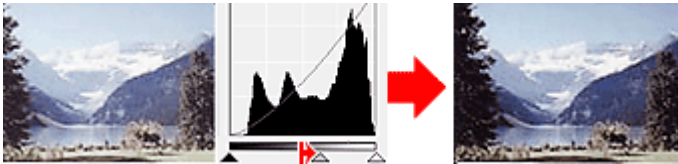

Afbeeldingen waarin in het schaduwgebied meer gegevens zijn verdeeld





Sleep de schuifknop voor middenpunt naar het schaduwgebied.

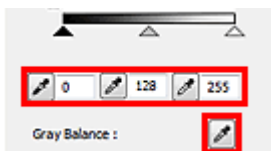

Histogrammen aanpassen (met de pipetten)

Als u een Kanaal (Channel) selecteert en op de pipet voor zwartpunt, middenpunt of witpunt klikt, verandert de muisaanwijzer in de voorbeeldweergave in een pipet. Klik op een van de pipetten onder het histogram om de instelling te wijzigen.



- Het punt waarop u klikt met  (pipet voor zwartpunt) wordt het donkerste punt. U kunt ook een waarde invoeren (0 tot 245).
- Het punt waarop u klikt met  (pipet voor middenpunt) wordt het midden van het toonbereik. U kunt ook een waarde invoeren (5 tot 250).
- Het punt waarop u klikt met  (pipet voor witpunt) wordt het helderste punt. U kunt ook een waarde invoeren (10 tot 255).
- Klik op  (pipet) voor Grijsbalans (Gray Balance) en klik op het gebied waarvan u de kleur in de voorbeeldafbeelding wilt aanpassen.

Het punt waarop u klikt, wordt ingesteld als achromatische kleurreferentie en de rest van de afbeelding wordt hieraan aangepast. Als sneeuw er op een foto bijvoorbeeld blauwig uitziet, kunt u op het blauwige gedeelte klikken om de hele afbeelding aan te passen en de natuurlijke kleuren te reproduceren.

Uitgebreide Handleiding

Uitgebreide Handleiding > Scannen > Scannen met andere toepassingssoftware > Afbeeldingen corrigeren en kleuren aanpassen met ScanGear (scannerstuurprogramma) > Tintcurve aanpassen

S306



Tintcurve aanpassen

Klik op het tabblad Geavanceerde modus (Advanced Mode) van ScanGear (scannerstuurprogramma) op



(Tintcurve-instellingen).

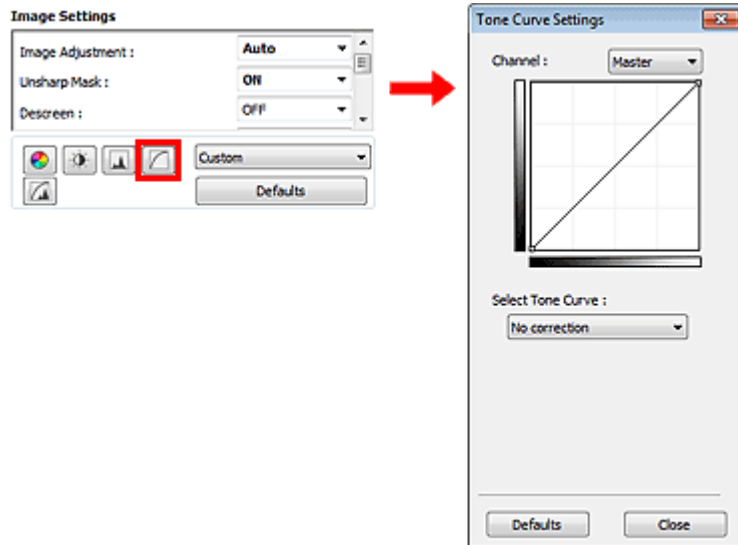

Opmerking

- Klik op Standaard (Defaults) om alle aanpassingen in het huidige venster ongedaan te maken.

Kanaal

Iedere punt van een afbeelding is een mengsel van rood, groen en blauw in verschillende verhoudingen (gradaties). Deze kleuren kunnen afzonderlijk worden aangepast als een 'kanaal'.

- **Model (Master)**
Rood, groen en blauw aanpassen.
- **Rood (Red)**
Het rode kanaal aanpassen.
- **Groen (Green)**
Het groene kanaal aanpassen.
- **Blauw (Blue)**
Het blauwe kanaal aanpassen.

Opmerking

- Alleen Grijswaarden (Grayscale) wordt weergegeven Kanaal (Channel) als de Kleurenmodus is ingesteld op Grijswaarden (Grayscale).

Tintcurves lezen

Met ScanGear is het scannen van afbeeldingen via een scanner de invoer en de weergave op een monitor de uitvoer. De tintcurve laat de balans van de tintinvoer en -uitvoer zien voor elk Kanaal

(Channel).

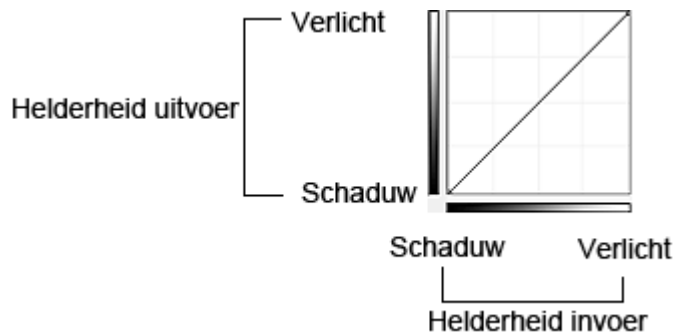

Tintcurve aanpassen

Selecteer een tintcurve in Tintcurve selecteren (Select Tone Curve). Kies uit Geen correctie (No correction), Overbelichting (Overexposure), Onderbelichting (Underexposure), Veel contrast (High contrast), Negatief/positief beeld omdraaien (Reverse the negative/positive image) en Aangepaste curve bewerken (Edit custom curve).

Geen correctie (No correction) (geen aanpassing)

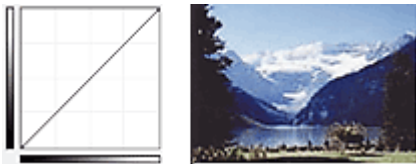

Overbelichting (Overexposure) (bolle curve)

De middentoongegevens van de invoerzijde worden naar het lichte gebied van de uitvoerzijde uitgerekt. Dit geeft een beeld met heldere tinten bij weergave op een monitor.



Onderbelichting (Underexposure) (holle curve)

De middentoongegevens van de invoerzijde worden naar het schaduwgebied van de uitvoerzijde uitgerekt. Dit geeft een beeld met donkere tinten bij weergave op een monitor.



Veel contrast (High contrast) (S-curve)

De lichte en schaduwgebieden van de invoerzijde verscherpt. Dit geeft een beeld met veel contrast.

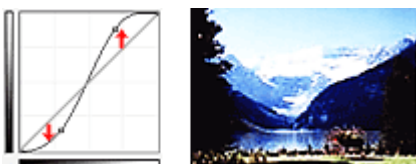

Negatief/positief beeld omdraaien (Reverse the negative/positive image) (aflopende lijn)

De invoer- en uitvoerzijden worden omgedraaid. Dit geeft een beeld met negatief en positief omgekeerd.

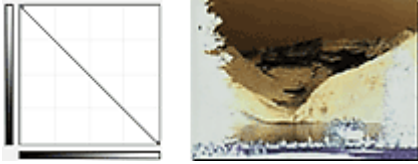
**Aangepaste curve bewerken (Edit custom curve)**

U kunt bepaalde punten op de tintcurve slepen, zodat u de helderheid van de bijbehorende gebieden naar wens kunt aanpassen.

[Naar boven](#) ↕

Uitgebreide Handleiding

Uitgebreide Handleiding > Scannen > Scannen met andere toepassingssoftware > Afbeeldingen corrigeren en kleuren aanpassen met ScanGear (scannerstuurprogramma) > Drempel instellen

S307



Drempel instellen

De helderheid van kleurenafbeeldingen en afbeeldingen in grijswaarden wordt uitgedrukt in een waarde tussen 0 en 255. Bij het maken van zwart-wit afbeeldingen worden echter alle kleuren omgezet in zwart (0) of wit (255). De drempel is de grenswaarde die bepaalt of een kleur zwart of wit wordt. Door het drempelniveau aan te passen, kunt u de tekst in een document scherper maken en voorkomen dat tekst op de achterzijde van het papier doorschijnt (wat vooral bij en gebeurt).

Deze functie is beschikbaar wanneer Kleurenmodus (Color Mode) is ingesteld op Zwart-wit (Black and White).

Klik op het tabblad Geavanceerde modus (Advanced Mode) van ScanGear (scannerstuurprogramma) op

 (Drempel).

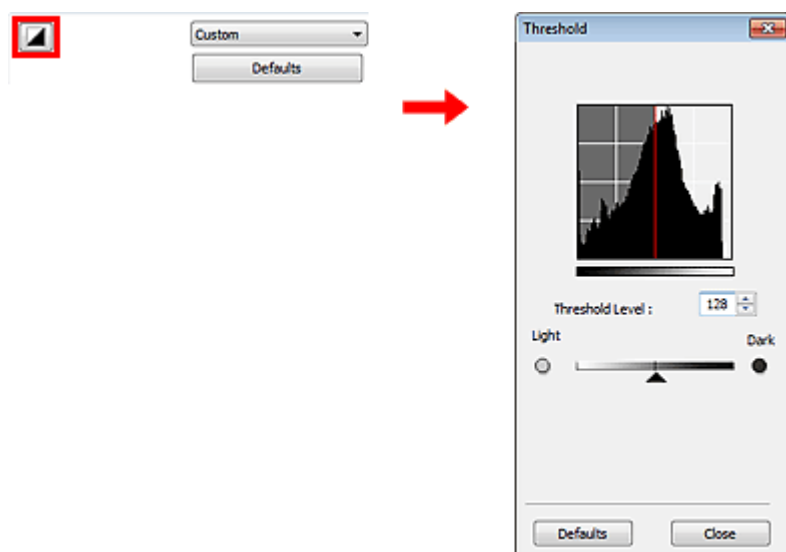

Opmerking

- Klik op Standaard (Defaults) om alle aanpassingen in het huidige venster ongedaan te maken.

Drempel aanpassen

Sleep  (schuifknop) naar rechts om de drempel te verhogen en zo het aantal zwarte gebieden te vergroten. Sleep de schuifknop naar links om de waarde te verlagen en zo het aantal witte gebieden te verhogen. U kunt ook een waarde invoeren (0 tot 255).



[Naar boven](#) 

Uitgebreide Handleiding

Uitgebreide Handleiding > Scannen > Scannen met andere toepassingssoftware > Schermen van ScanGear (scannerstuurprogramma)

S800

ScanGear

Schermen van ScanGear (scannerstuurprogramma)

In de volgende onderwerpen worden de schermen en functies en het gebruik van ScanGear beschreven.

- ➔ Tabblad Basismodus (Basic Mode)
- ➔ Tabblad Geavanceerde modus (Advanced Mode)
 - Instellingen voor invoer (Input Settings)
 - Instellingen voor uitvoer (Output Settings)
 - Instellingen voor afbeeldingen (Image Settings)
 - Knoppen voor kleuraanpassing
- ➔ Tabblad Automatische scanmodus (Auto Scan Mode)
- ➔ Dialoogvenster Voorkeuren (Preferences)
 - Tabblad Scanner
 - Tabblad Voorbeeld (Preview)
 - Tabblad Scannen (Scan)
 - Tabblad Kleurinstellingen (Color Settings)

[Naar boven](#) ↑

Uitgebreide Handleiding

Uitgebreide Handleiding > Scannen > Scannen met andere toepassingssoftware > Schermen van ScanGear (scannerstuurprogramma) > Tabblad Basismodus (Basic Mode)

S801



Tabblad Basismodus (Basic Mode)

In deze modus kunt u eenvoudig scannen door de instructies op het scherm te volgen.

In dit gedeelte worden instellingen en functies beschreven die beschikbaar zijn op het tabblad Basismodus (Basic Mode).

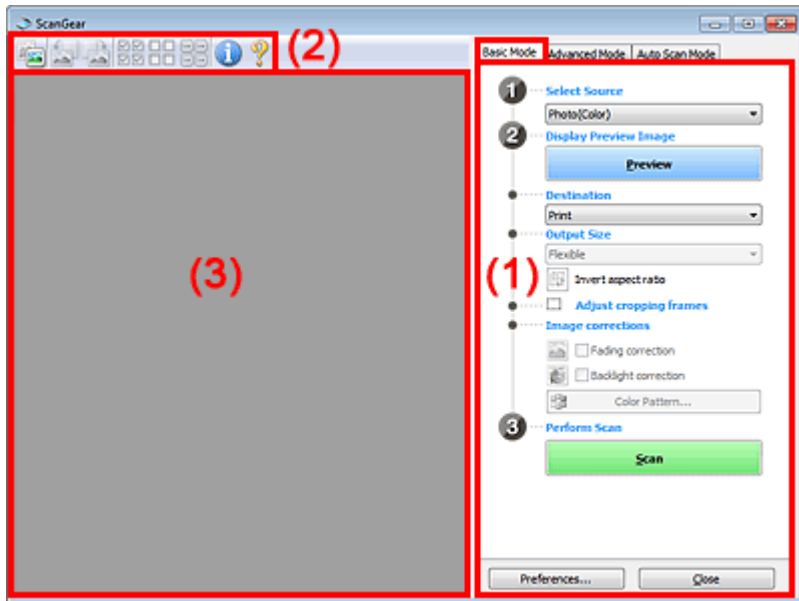

(1) Knoppen voor instellingen en bewerkingen

(2) Werkbalk

(3) Voorbeeldgebied

Opmerking

- De weergegeven items zijn afhankelijk van het documenttype en de manier waarop het scherm is geopend.

Knoppen voor instellingen en bewerkingen

- **Bron selecteren (Select Source)**
 - **Foto (kleur) (Photo (Color))**
Kleurenfoto's scannen.
 - **Tijdschrift (kleur) (Magazine (Color))**
Kleurentijdschriften scannen.
 - **Krant (grijswaarden) (Newspaper (Grayscale))**
Tekst en lijntekeningen in zwart-wit scannen.
 - **Document (grijswaarden) (Document (Grayscale))**
Documenten en foto's in zwart-wit scannen.
Selecteer deze modus om zwart-witafbeeldingen met een hoge resolutie te maken.

Opmerking

- Wanneer u een documenttype selecteert, is de functie Beeld verscherpen actief. De functie Beeldaanpassing die afbeeldingen aanpast op basis van het documenttype, is ook actief.

- Als u Tijdschrift (kleur) (Magazine (Color)) selecteert, wordt de functie Moiré-reductie geactiveerd.

- **Voorbeeldafbeelding weergeven (Display Preview Image)**

- **Voorbeeld (Preview)**

Een proefscan uitvoeren.

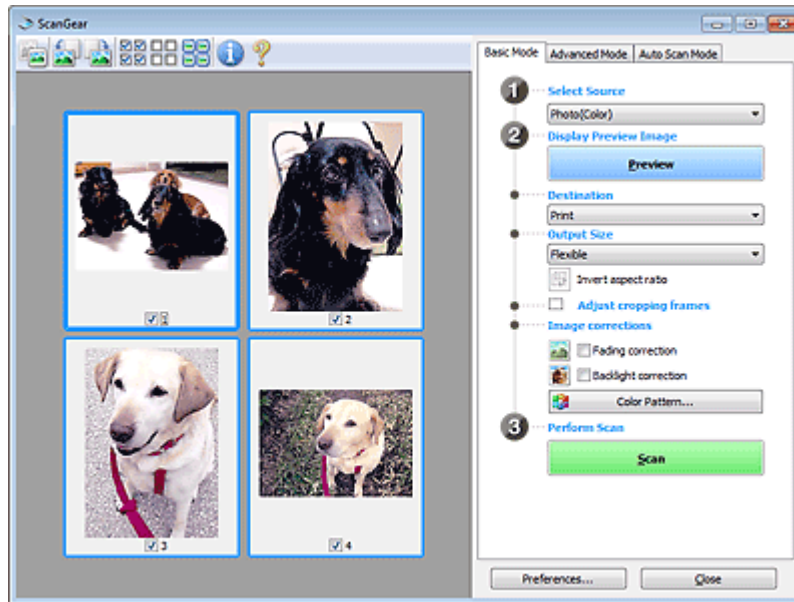

Opmerking

- Wanneer u het apparaat voor de eerste keer gebruikt, wordt de scanner automatisch gekalibreerd. Wacht even tot de voorbeeldafbeelding wordt weergegeven.

- **Doel (Destination)**

Selecteer wat u wilt doen met de gescande afbeelding.

- **Afdrukken (Print)**

Selecteer deze optie om de gescande afbeelding op een printer af te drukken.

- **Afbeeldingsweergave (Image display)**

Selecteer deze optie om de gescande afbeelding weer te geven op het beeldscherm.

- **OCR**

Selecteer deze optie om de gescande afbeelding te gebruiken in combinatie met OCR-software.

OCR-software is software waarmee een als afbeelding gescande tekst wordt geconverteerd naar een tekstbestand, zodat deze kan worden bewerkt in tekstverwerkers en andere programma's.

- **Uitvoerformaat (Output Size)**

Selecteer een uitvoerformaat.

De beschikbare opties voor het uitvoerformaat zijn afhankelijk van wat u onder Doel (Destination) hebt geselecteerd.

- **Aanpasbaar (Flexible)**

Hiermee kunt u de bijsnijdkaders naar wens aanpassen.

In miniaturenweergave

Sleep de muis over een miniatuur om een bijsnijdkader weer te geven. Wanneer een bijsnijdkader wordt weergegeven, wordt het gedeelte in het bijsnijdkader gescand. Als er geen bijsnijdkader wordt weergegeven, wordt elk kader afzonderlijk gescand.

In volledige afbeeldingsweergave

Wanneer er geen bijsnijdkader wordt weergegeven, wordt het hele voorbeeldgebied gescand. Wanneer een bijsnijdkader wordt weergegeven, wordt het gedeelte in het bijsnijdkader

gescand.

- **Papierformaat (zoals L of A4)**

Papierformaat voor de uitvoer selecteren. Het gedeelte in het bijsnijdkader wordt gescand op het formaat van het geselecteerde papierformaat. U kunt het bijsnijdkader vergroten of verkleinen door dit te verslepen. Hierbij blijft de verhouding bewaard.

- **Beeldschermformaat (bijvoorbeeld 1024 x 768 pixels)**

Het uitvoerformaat in pixels selecteren.

Een bijsnijdkader van het geselecteerde beeldschermformaat wordt weergegeven en alleen het gedeelte in het bijsnijdkader wordt gescand. U kunt het bijsnijdkader vergroten of verkleinen door dit te verslepen. Hierbij blijft de verhouding bewaard.

- **Toevoegen/verwijderen... (Add/Delete...)**

Hiermee wordt het dialoogvenster Uitvoerformaat toevoegen/verwijderen (Add/Delete the Output Size) geopend. Hierin kunt u aangepaste uitvoerformaten opgeven. U kunt deze optie selecteren wanneer Doel (Destination) is ingesteld op Afdrukken (Print) of Afbeeldingsweergave (Image display).

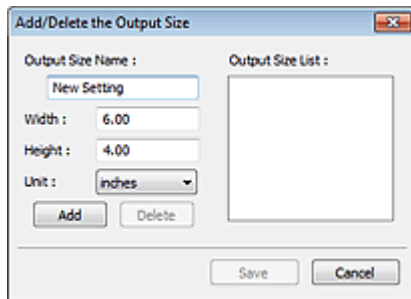

In het dialoogvenster Uitvoerformaat toevoegen/verwijderen (Add/Delete the Output Size) kunt u meerdere uitvoerformaten opgeven en gelijktijdig opslaan. Opgeslagen items worden toegevoegd aan de lijst Uitvoerformaat (Output Size) en kunnen samen met de vooraf gedefinieerde items worden geselecteerd.

Toevoegen

Als u een formaat wilt toevoegen, geeft u de Naam van uitvoerformaat (Output Size Name), Breedte (Width) en Hoogte (Height) op en klikt u vervolgens op Toevoegen (Add). U kunt voor Eenheid (Unit) mm of inch (inches) selecteren als Doel (Destination) is ingesteld op Afdrukken (Print), maar u kunt alleen pixels selecteren als Doel (Destination) is ingesteld op Afbeeldingsweergave (Image display). De naam van het toegevoegde formaat wordt weergegeven in de Lijst van uitvoerformaten (Output Size List). Klik op Opslaan (Save) om de uitvoerformaten in de Lijst van uitvoerformaten (Output Size List) op te slaan

Verwijderen

Als u een item wilt verwijderen, selecteert u het in de Lijst van uitvoerformaten (Output Size List) en klikt u op Verwijderen (Delete). Klik op Opslaan (Save) om de uitvoerformaten in de Lijst van uitvoerformaten (Output Size List) op te slaan



Belangrijk

- Vooraf gedefinieerde uitvoerformaten, zoals A4 en 1024 x 768 pixels, kunnen niet worden verwijderd.



Opmerking

- U kunt maximaal 10 items opslaan.
- Er verschijnt een foutmelding als u een waarde buiten het instellingenbereik opgeeft. Geef een waarde binnen het instellingenbereik op.



Opmerking

- Als u wilt weten of het bijsnijdkader aanvankelijk wordt weergegeven voor een voorbeeldweergave, raadpleegt u Kader van voorbeeldafbeelding bijsnijden (Cropping Frame on Previewed Images) op het 'Tabblad Voorbeeld (Preview)' (dialoogvenster Voorkeuren (Preferences)).



- **Verhouding omkeren (Invert aspect ratio)**

Deze knop is beschikbaar wanneer een andere optie dan Aanpasbaar (Output Size) is geselecteerd bij Uitvoerformaat (Flexible).

Klik op deze knop om het bijsnijdkader te draaien. Klik nogmaals op de knop om de oorspronkelijke richting weer te herstellen.

- **Bijsnijdkaders aanpassen (Adjust cropping frames)**

U kunt het scangebied aanpassen in het voorbeeldgebied.

Als een gebied niet is opgegeven, wordt het document gescand op documentformaat (Automatisch bijsnijden). Als er een gebied is opgegeven, wordt alleen het gedeelte in het bijsnijdkader gescand.

➔ [Bijsnijdkaders aanpassen](#)

- **Afbeeldingscorrecties (Image corrections)**

Hiermee kunt u correcties toepassen op afbeeldingen.

Belangrijk

- De beschikbare functies hangen af van het documenttype dat is geselecteerd bij Bron selecteren (Select Source).
- Automatische documentcorrectie (Auto Document Fix), Correctie van vervaging (Fading correction) en Tegenlichtcorrectie (Backlight correction) zijn beschikbaar als Aanbevolen (Recommended) is geselecteerd op het tabblad Kleurinstellingen (Color Settings) van het dialoogvenster Voorkeuren (Preferences).

- **Automatische documentcorrectie (Auto Document Fix)**

Maakt tekst in een document of tijdschrift scherper om zo de leesbaarheid ervan te verbeteren.

Belangrijk

- Als dit selectievakje is ingeschakeld in ScanGear (scannerstuurprogramma), dat gestart is vanuit MP Navigator EX, kunt u de bestanden uitsluitend opslaan in een JPEG/Exif- of PDF-indeling.
- Het scannen duurt mogelijk langer dan gebruikelijk wanneer dit selectievakje is ingeschakeld.
- De kleurtint kan afwijken van de bronafbeelding nadat de correcties zijn toegepast. Schakel in dat geval het selectievakje uit en voer de scan uit.
- Automatische documentcorrectie (Auto Document Fix) heeft mogelijk weinig effect als het scangebied te klein is.

- **Correctie van vervaging (Fading correction)**

Vervaagde foto's of foto's met een overkleuring corrigeren en scannen.

- **Tegenlichtcorrectie (Backlight correction)**

Hiermee worden foto's gecorrigeerd die met tegenlicht zijn gemaakt.

- **Schaduwcorrectie van rugmarge (Gutter shadow correction)**

Deze instelling wordt gebruikt om schaduwen tussen pagina's te corrigeren die kunnen optreden wanneer geopende boekjes worden gescand.

Belangrijk

- Zie '[Schaduwcorrectie van rugmarge \(Gutter Shadow Correction\)](#)' voor voorzorgsmaatregelen over het gebruik van deze functie.

- **Kleurenpatroon... (Color Pattern...)**

Hiermee kunt u de algehele kleur van de afbeelding aanpassen. U kunt vervaagde kleuren vanwege overkleuring, enzovoort corrigeren en de natuurlijke kleuren herstellen en hier een voorbeeld van weergeven.

➔ [Kleuren aanpassen met een kleurenpatroon](#)

Belangrijk

- Deze instelling is niet beschikbaar als u Kleurafstemming (Color Matching) selecteert op het tabblad Kleurinstellingen (Color Settings) van het dialoogvenster Voorkeuren (Preferences).

- **Scannen (Perform Scan)**

- **Scannen (Scan)**

Het scannen begint.

Opmerking

- Wanneer het scannen begint, wordt de voortgang weergegeven. Klik op Annuleren (Cancel) om de scan te annuleren.

- **Voorkeuren... (Preferences...)**

Het dialoogvenster Voorkeuren (Preferences) wordt geopend. Hier kunt u instellingen voor scannen en voorbeeld opgeven.

➔ [Dialoogvenster Voorkeuren \(Preferences\)](#)

- **Sluiten (Close)**

Hiermee sluit u ScanGear.

Werkbalk

- **Werkbalk**

U kunt voorbeeldaafbeeldingen aanpassen of roteren. De knoppen die worden weergegeven op de werkbalk, verschillen per weergave.

In miniaturenweergave



In volledige afbeeldingsweergave



-  **(Miniatuur)** /  **(Hele afbeelding)**

Hiermee wordt geschakeld tussen weergaven in het voorbeeldgebied.

➔ [Voorbeeldgebied](#)

-  **(Linksom roteren)**

De voorbeeldaafbeelding wordt 90 graden tegen de klok in gedraaid.

- Het resultaat is zichtbaar in de gescande afbeelding.

- Wanneer u de afbeelding opnieuw als voorbeeld weergeeft, wordt de oorspronkelijke staat hersteld.

-  **(Rechtsom roteren)**

De afbeelding wordt 90 graden met de klok mee gedraaid.

- Het resultaat is zichtbaar in de gescande afbeelding.

- Wanneer u de afbeelding opnieuw als voorbeeld weergeeft, wordt de oorspronkelijke staat hersteld.

-  **(Automatisch bijnijden)**

Het bijnijdkader weergegeven en automatisch aanpassen aan de grootte van het document dat wordt weergegeven in het voorbeeldgebied. Het scangebied wordt verkleind telkens wanneer u op deze knop klikt als er in het bijnijdkader bijnijdgebieden zijn.

-  **(Alle kaders selecteren)**

Deze knop is beschikbaar wanneer twee of meer kaders worden weergegeven.

Het selectievakje van de afbeelding in de miniaturenweergave wordt ingeschakeld.

-  **(Selectie alle kaders opheffen)**

Deze knop is beschikbaar wanneer twee of meer kaders worden weergegeven.

Het selectievakje van de afbeelding in de miniaturenweergave wordt uitgeschakeld.



- **(Alle kaders selecteren)**

Deze knop is beschikbaar wanneer twee of meer kaders worden weergegeven.

Hiermee kunt u de afbeelding in de miniaturenweergave selecteren en de afbeelding wordt omlijnd met een blauw kader.



- **(Alle bijsnijdkaders selecteren)**

Deze knop is beschikbaar wanneer er twee of meer bijsnijdkaders zijn.

Alle bijsnijdkaders worden weergegeven met dikke onderbroken lijnen. De instellingen worden toegepast op alle bijsnijdkaders.



- **(Bijsnijdkader verwijderen)**

Hiermee verwijdert u het geselecteerde bijsnijdkader.



- **(Informatie)**

Hier worden de versie van ScanGear en de huidige scaninstellingen (zoals documenttype) weergegeven.



- **(Handleiding openen)**

Deze pagina wordt weergegeven.

Voorbeeldgebied

- **Voorbeeldgebied**

Hier wordt een testafbeelding weergegeven nadat u op Voorbeeld (Preview) hebt geklikt. U kunt ook de resultaten controleren van de instellingen (afbeeldingscorrecties, kleuraanpassingen en dergelijke) die zijn geconfigureerd in ' [Knoppen voor instellingen en bewerkingen](#)'.



Als (miniatuur) wordt weergegeven op de werkbalk



Er worden miniaturen weergegeven van afbeeldingen die zijn bijgesneden tot het documentformaat. Alleen afbeeldingen waarvoor het selectievakje is ingeschakeld, worden gescand.



Opmerking

- Als er van meerdere afbeeldingen een voorbeeld wordt weergegeven, worden verschillende selectiestatussen met verschillende randen aangeduid.
 - Kader met focus (dikke blauwe rand): de weergegeven instellingen worden toegepast.
 - Geselecteerd kader (dunne blauwe rand): de instellingen worden gelijktijdig toegepast op het kader met focus en het geselecteerde kader. U kunt meerdere afbeeldingen selecteren door de Ctrl-toets ingedrukt te houden terwijl u ze selecteert.

- Niet geselecteerd (geen rand): de instellingen worden niet toegepast.

- Dubbelklik op een kader om in te zoomen op de afbeelding. Klik op   (volgend/vorig kader) onder aan het scherm om het vorige of volgende kader weer te geven. Dubbelklik opnieuw op het kader om terug te keren naar de weergave op de oorspronkelijke grootte.
-

Als  (volledige afbeelding) wordt weergegeven op de werkbalk

De items op de glasplaat worden gescand en als één afbeelding weergegeven. Alle gedeelten binnen de bijsnijdkaders worden gescand.



Opmerking

- U kunt het scangebied (bijsnijdkader) opgeven op de weergegeven afbeelding. U kunt in de miniaturesweergave maar één bijsnijdkader per afbeelding maken. In de volledige afbeeldingsweergave kunt u meerdere bijsnijdkaders maken.

➔ [Bijsnijdkaders aanpassen](#)

Verwant onderwerp

- ▶ [Scannen in de Basismodus](#)

[Naar boven](#) ↑

Uitgebreide Handleiding

Uitgebreide Handleiding > Scannen > Scannen met andere toepassingssoftware > Schermen van ScanGear (scannerstuurprogramma) > Tabblad Geavanceerde modus (Advanced Mode)

S803



Tabblad Geavanceerde modus (Advanced Mode)

In deze modus kunt u geavanceerde scaninstellingen opgeven, zoals de kleurenmodus, uitvoerresolutie, helderheid van de afbeelding en kleurtint.

In dit gedeelte worden instellingen en functies beschreven die beschikbaar zijn op het tabblad Geavanceerde modus (Advanced Mode).

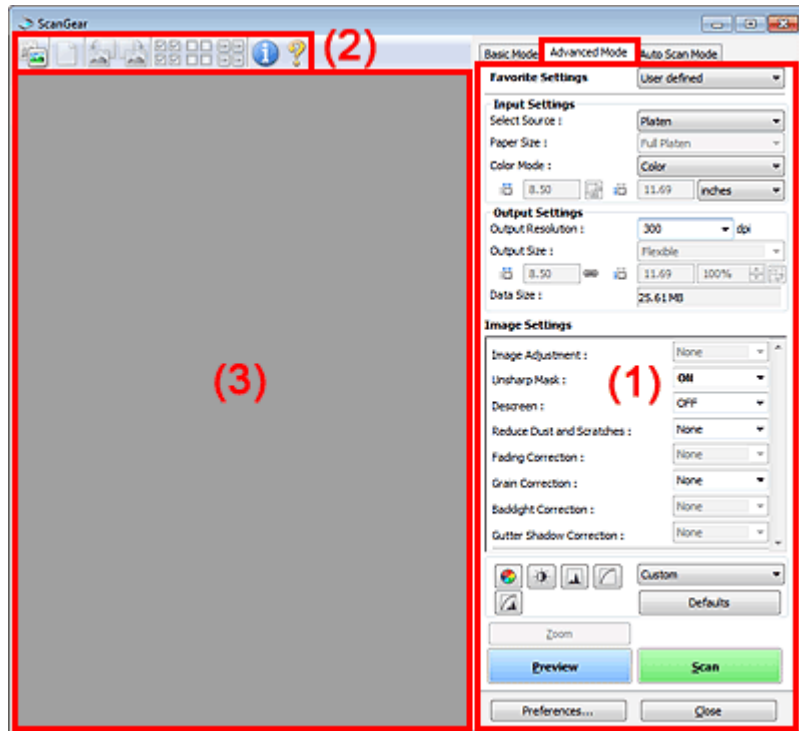

(1) Knoppen voor instellingen en bewerkingen

(2) Werkbalk

(3) Voorbeeldgebied

Opmerking

- De weergegeven items zijn afhankelijk van het documenttype en de manier waarop het scherm is geopend.

Knoppen voor instellingen en bewerkingen

- **Voorkeursinstellingen (Favorite Settings)**

U kunt een groep instellingen (instellingen voor invoer of uitvoer, instellingen voor afbeeldingen en knoppen voor kleuraanpassing) een naam geven en opslaan op het tabblad Geavanceerde modus (Advanced Mode). Vervolgens kunt u deze instellingen laden wanneer u ze nodig hebt. Als u een groep instellingen vaak gebruikt, is het handig deze op te slaan. U kunt hiermee ook de standaardinstellingen opnieuw laden.

Selecteer Toevoegen/verwijderen... (Add/Delete...) in het keuzemenu. Het dialoogvenster Favoriete instellingen toevoegen/verwijderen (Add/Delete Favorite Settings).

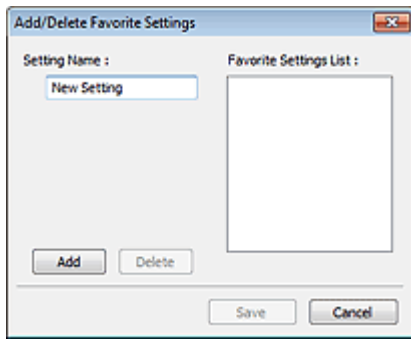

Geef een naam op bij Naam instelling (Setting Name) en klik op Toevoegen (Add). De naam wordt weergegeven in de Lijst met voorkeursinstellingen (Favorite Settings List).

Wanneer u op Opslaan (Save) klikt, wordt het item weergegeven in de lijst Voorkeursinstellingen (Favorite Settings) en kan het worden geselecteerd, samen met de vooraf gedefinieerde items.

Als u een item wilt verwijderen, selecteert u het item in de Lijst met voorkeursinstellingen (Favorite Settings List) en klikt u op Verwijderen (Delete). Klik op Opslaan (Save) als u instellingen wilt weergeven in de Lijst met voorkeursinstellingen (Favorite Settings List).

Opmerking

- U kunt Toevoegen/verwijderen... (Add/Delete...) instellen in Voorkeursinstellingen (Favorite Settings) nadat het voorbeeld is weergegeven.
- U kunt maximaal 10 items opslaan.

● **Instellingen voor invoer (Input Settings)**

Geef de instellingen voor invoer op, zoals het documenttype en -formaat.

➔ [Instellingen voor invoer \(Input Settings\)](#)

● **Instellingen voor uitvoer (Output Settings)**

Geef de instellingen voor uitvoer op, zoals de uitvoerresolutie en het formaat.

➔ [Instellingen voor uitvoer \(Output Settings\)](#)

● **Instellingen voor afbeeldingen (Image Settings)**

Hier kunt u diverse functies voor afbeeldingscorrectie in- of uitschakelen.

➔ [Instellingen voor afbeeldingen \(Image Settings\)](#)

● **Knoppen voor kleuraanpassing**

Met deze knoppen kunt u nauwkeurige correcties aanbrengen in de helderheid en de kleurtonen van de afbeelding. U kunt de algemene helderheid of het contrast van de afbeelding aanpassen en de waarden (histogram) of balans (tintcurve) aanpassen voor de lichte en donkere gedeelten.

➔ [Knoppen voor kleuraanpassing](#)

● **In-/uitzoomen (Zoom)**

Hiermee wordt ingezoomd op een afbeelding of het gedeelte binnen het bijsnijdkader. Wanneer op de afbeelding is ingezoomd, verandert In-/uitzoomen (Zoom) in Ongedaan maken (Undo). Klik op Ongedaan maken (Undo) om terug te keren naar de weergave op de oorspronkelijke grootte.

In miniaturenweergave

Wanneer meerdere afbeeldingen in de miniaturweergave worden weergegeven, klikt u op deze

knop om in te zoomen op het geselecteerde frame. Klik op   (volgend/vorig kader) onder aan het scherm om het vorige of volgende kader weer te geven.

Opmerking

- U kunt ook op een afbeelding inzoomen door op het kader te dubbelklikken. Dubbelklik opnieuw op het kader om terug te keren naar de weergave op de oorspronkelijke grootte.

In volledige afbeeldingsweergave

Het gedeelte binnen het bijsnijdkader wordt opnieuw gescand met een sterkere vergroting.

Opmerking

- Met In-/uitzoomen (Zoom) wordt de afbeelding opnieuw gescand en wordt er in het voorbeeld

een afbeelding met een hoge resolutie weergegeven.

- 
 Vergroten/Verkleinen (Enlarge/Reduce) op de werkbalk biedt u de mogelijkheid snel in of uit te zoomen op de voorbeeldafbeelding. De resolutie van de afbeelding die wordt weergegeven, is echter laag.

• Voorbeeld (Preview)

Een proefscan uitvoeren.

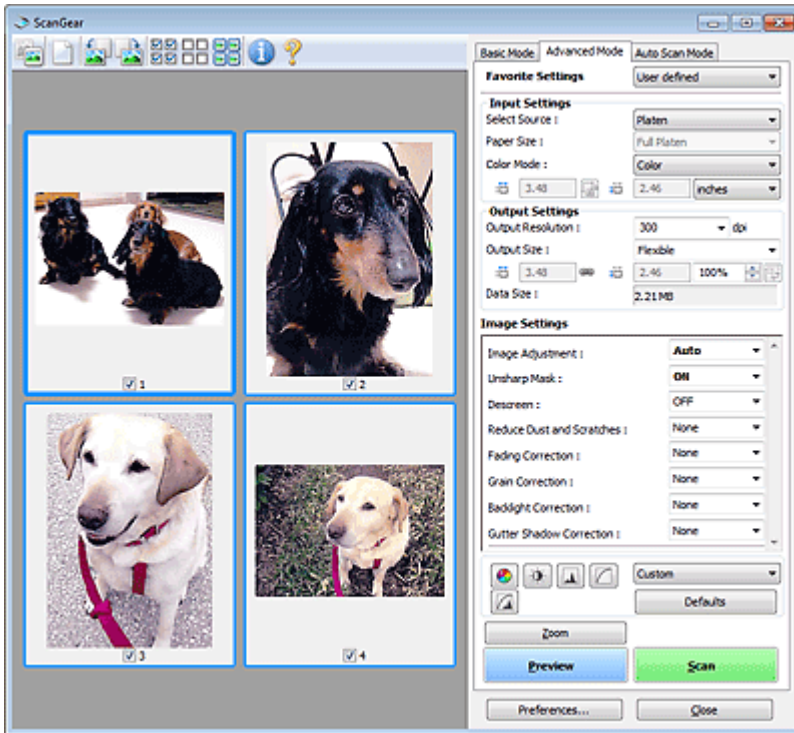

• Scannen (Scan)

Het scannen begint.

Opmerking

- Wanneer het scannen begint, wordt de voortgang weergegeven. Klik op Annuleren (Cancel) om de scan te annuleren.
- Wanneer het scannen is voltooid, wordt er mogelijk een dialoogvenster weergegeven waarin u wordt gevraagd de volgende actie te selecteren. Volg de aanwijzingen om te voltooien. Zie Status van het dialoogvenster ScanGear na het scannen (Status of ScanGear dialog after scanning) in 'Tabblad Scannen (Scan)' (dialoogvenster Voorkeuren (Preferences)) voor meer informatie.
- De verwerking van afbeeldingen kan enige tijd in beslag nemen als het totale formaat van de gescande afbeeldingen een bepaalde grootte overschrijdt. In dat geval wordt er een waarschuwingsbericht weergegeven. Het wordt aanbevolen de totale grootte te beperken. Voer een scan uit in de volledige afbeeldingsweergave om door te gaan.

• Voorkeuren... (Preferences...)

Het dialoogvenster Voorkeuren (Preferences) wordt geopend. Hier kunt u instellingen voor scannen en voorbeeld opgeven.

➔ [Dialoogvenster Voorkeuren \(Preferences\)](#)

• Sluiten (Close)

ScanGear (scannerstuurprogramma) sluiten.

Werkbalk

• Werkbalk

U kunt voorbeeldafbeeldingen aanpassen of roteren. De knoppen die worden weergegeven op de werkbalk, verschillen per weergave.

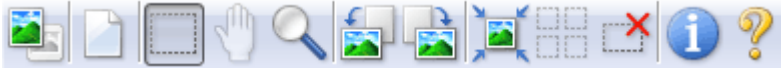
In miniaturenweergave**In volledige afbeeldingsweergave**

-  **(Miniatuur)** /  **(Hele afbeelding)**

Hiermee wordt geschakeld tussen weergaven in het voorbeeldgebied.

➔ Voorbeeldgebied

-  **(Wissen)**

Klik op deze knop om de voorbeeldaafbeelding te verwijderen.

Hiermee worden ook de instellingen die met de werkbalk en kleuraanpassing zijn gemaakt, ingesteld op de standaardwaarden.

-  **(Bijsnijden)**

Hiermee kunt u het scangebied bepalen door met de muis te slepen.

-  **(Afbeelding verplaatsen)**

Als een vergrote afbeelding te groot is om in het voorbeeldgebied te passen, kunt u op deze knop klikken en de afbeelding op het scherm verplaatsen tot het gedeelte wordt weergegeven dat u wilt bekijken. U kunt de afbeelding ook verplaatsen met de schuifbalken.

-  **(Vergroten/verkleinen)**

Klik op deze knop en klik vervolgens op de afbeelding om deze te vergroten (inzoomen). Rechtsklik op de afbeelding om deze te verkleinen (uitzoomen).

-  **(Linksom roteren)**

De voorbeeldaafbeelding wordt 90 graden tegen de klok in gedraaid.

- Het resultaat is zichtbaar in de gescande afbeelding.

- Wanneer u de afbeelding opnieuw als voorbeeld weergeeft, wordt de oorspronkelijke staat hersteld.

-  **(Rechtsom roteren)**

De afbeelding wordt 90 graden met de klok mee gedraaid.

- Het resultaat is zichtbaar in de gescande afbeelding.

- Wanneer u de afbeelding opnieuw als voorbeeld weergeeft, wordt de oorspronkelijke staat hersteld.

-  **(Automatisch bijsnijden)**

Het bijsnijkader weergegeven en automatisch aanpassen aan de grootte van het document dat wordt weergegeven in het voorbeeldgebied. Het scangebied wordt verkleind telkens wanneer u op deze knop klikt als er in het bijsnijkader bijsnijdgebieden zijn.

-  **(Alle kaders selecteren)**

Deze knop is beschikbaar wanneer twee of meer kaders worden weergegeven.

Het selectievakje van de afbeelding in de miniaturenweergave wordt ingeschakeld.

-  **(Selectie alle kaders opheffen)**

Deze knop is beschikbaar wanneer twee of meer kaders worden weergegeven.

Het selectievakje van de afbeelding in de miniaturenweergave wordt uitgeschakeld.



- **(Alle kaders selecteren)**

Deze knop is beschikbaar wanneer twee of meer kaders worden weergegeven. Hiermee kunt u de afbeelding in de miniaturenweergave selecteren en de afbeelding wordt omlijnd met een blauw kader.



- **(Alle bijsnijdkaders selecteren)**

Deze knop is beschikbaar wanneer er twee of meer bijsnijdkaders zijn. Alle bijsnijdkaders worden weergegeven met dikke onderbroken lijnen. De instellingen worden toegepast op alle bijsnijdkaders.



- **(Bijsnijdkader verwijderen)**

Hiermee verwijdert u het geselecteerde bijsnijdkader.



- **(Informatie)**

Hier worden de versie van ScanGear en de huidige scaninstellingen (zoals documenttype) weergegeven.



- **(Handleiding openen)**

Deze pagina wordt weergegeven.

Voorbeeldgebied

- **Voorbeeldgebied**

Hier wordt een testafbeelding weergegeven nadat u op Voorbeeld (Preview) hebt geklikt. U kunt ook de resultaten controleren van de instellingen (afbeeldingscorrecties, kleuraanpassingen en dergelijke) die zijn geconfigureerd in ' [Knoppen voor instellingen en bewerkingen](#)'.



Als (miniatuur) wordt weergegeven op de werkbalk

Er worden miniatures weergegeven van afbeeldingen die zijn bijgesneden tot het documentformaat. Alleen afbeeldingen waarvoor het selectievakje is ingeschakeld, worden gescand.



Opmerking

- Als er van meerdere afbeeldingen een voorbeeld wordt weergegeven, worden verschillende selectiestatussen met verschillende randen aangeduid.
 - Kader met focus (dikke blauwe rand): de weergegeven instellingen worden toegepast.
 - Geselecteerd kader (dunne blauwe rand): de instellingen worden gelijktijdig toegepast op het kader met focus en het geselecteerde kader. U kunt meerdere afbeeldingen selecteren door de Ctrl-toets ingedrukt te houden terwijl u ze selecteert.
 - Niet geselecteerd (geen rand): de instellingen worden niet toegepast.

Als  (volledige afbeelding) wordt weergegeven op de werkbalk

De items op de glasplaat worden gescand en als één afbeelding weergegeven. Alle gedeelten binnen de bijsnijdkaders worden gescand.



Opmerking

- U kunt het scangebied (bijsnijdkader) opgeven op de weergegeven afbeelding. U kunt in de miniaturesweergave maar één bijsnijdkader per afbeelding maken. In de volledige afbeeldingsweergave kunt u meerdere bijsnijdkaders maken.

[➔ Bijsnijdkaders aanpassen](#)

Verwant onderwerp

- ▶ [Scannen in de Geavanceerde modus](#)

[Naar boven](#) ↕

Uitgebreide Handleiding

Uitgebreide Handleiding > Scannen > Scannen met andere toepassingssoftware > Schermen van ScanGear (scannerstuurprogramma) > Instellingen voor invoer (Input Settings)

S804



Instellingen voor invoer (Input Settings)

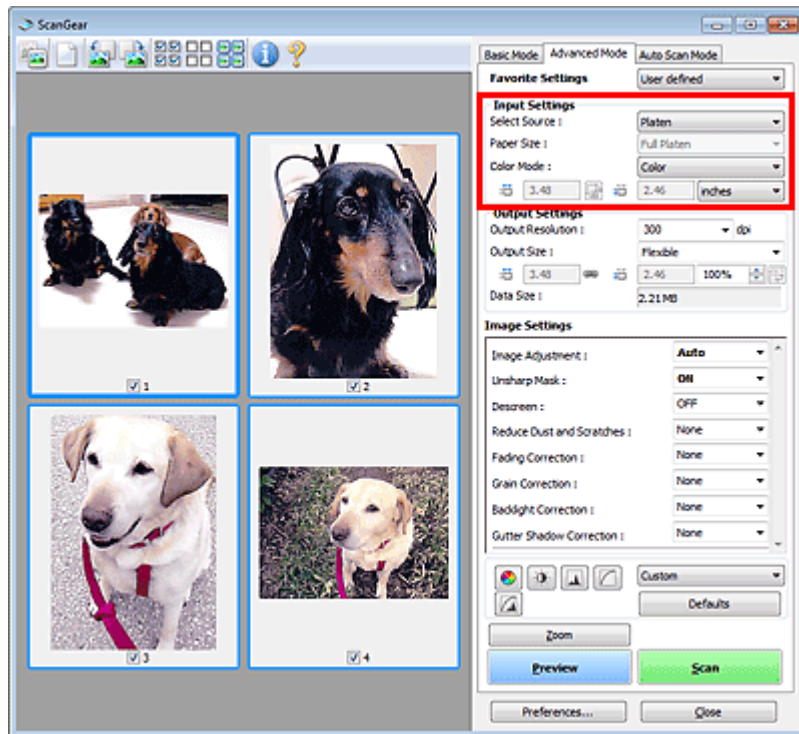

Bij Instellingen voor invoer (Input Settings) kunt u de volgende opties instellen:

- **Bron selecteren (Select Source)**

Het type document dat wordt gescand wordt weergegeven.

- **Papierformaat (Paper Size)**

Selecteer het formaat van het document dat u wilt scannen. Deze instelling is alleen beschikbaar in de volledige afbeeldingsweergave.

Als u een formaat selecteert, wordt het voorbeeldgebied daaraan aangepast.

Belangrijk

- Bepaalde toepassingen kunnen maar een beperkte hoeveelheid scangegevens ontvangen. Met ScanGear (scannerstuurprogramma) kunt gegevens scannen van:
 - 21000 pixels x 30000 pixels of minder
- Als u het Papierformaat (Paper Size) wijzigt nadat het voorbeeld is weergegeven, wordt de voorbeeldafbeelding verwijderd.

Opmerking

- Als u niet zeker weet welk formaat u moet selecteren bij Papierformaat (Paper Size), stelt u het Papierformaat (Paper Size) in op Volledige plaat (Full Platen), meet u het formaat van het document en geeft u de waarden op bij  (Breedte) en  (Hoogte).

- **Kleurenmodus (Color Mode)**

Selecteer hoe u het document wilt scannen.

- **Kleur (Color)**

Selecteer deze modus om kleurendocumenten te scannen en kleurenafbeeldingen te maken. In

deze modus wordt de afbeelding opgebouwd met 256 niveaus (8-bits) van R(ood), G(roen) en B(lauw).

- **Grijswaarden (Grayscale)**

Selecteer deze modus om zwart-wit foto's te scannen of om zwart-wit afbeeldingen te maken. In deze modus wordt de afbeelding opgebouwd met 256 niveaus (8-bits) van zwart-wit.

- **Zwart-wit (Black and White)**



Selecteer deze modus om foto's en documenten in zwart-wit te scannen. In deze modus wordt de afbeelding opgebouwd uit zwart en wit. Het contrast in de afbeelding is op bepaalde niveaus (drempelniveau) verdeeld in zwart en wit en wordt met twee kleuren opgebouwd. Het

drempelniveau kan worden ingesteld met de knop  (Drempel).

- **Invoerformaat**

In de miniaturenweergave wordt de grootte van het bijgesneden document weergegeven nadat u een voorbeeld hebt bekeken.

In de volledige afbeeldingsweergave wordt Papierformaat (Paper Size) weergegeven voordat u een voorbeeld hebt bekeken, en wordt het formaat van het bijsnijdkader (scangebied) weergegeven nadat u een voorbeeld hebt bekeken.

U kunt het formaat van het bijsnijdkader aanpassen door de waarden op te geven bij  (Breedte) en  (Hoogte).

Klik op  (Verhouding wijzigen) en wijzig dit in  (Verhouding behouden) om de verhouding te behouden wanneer u het formaat van het bijsnijdkader opgeeft.

Belangrijk

- Instellingen voor het invoerformaat zijn alleen beschikbaar wanneer het Uitvoerformaat (Output Size) in Instellingen voor uitvoer (Output Settings) is ingesteld op Aanpasbaar (Flexible). Als u een ander formaat dan Aanpasbaar (Flexible) selecteert, wordt een bijsnijdkader weergegeven dat is berekend op basis van Uitvoerformaat (Output Size) en Uitvoerresolutie (Output Resolution) en met een vaste verhouding.

Opmerking

- U kunt alleen waarden invoeren die binnen het bereik van het geselecteerde documentformaat vallen. Het minimumformaat is 96 x 96 pixels wanneer Uitvoerresolutie (Output Resolution) 600 dpi is, geschaald op 100%.
- Als u de afbeelding automatisch bijsnijdt in de volledige afbeeldingsweergave, wordt de verhouding niet behouden, omdat het formaat prioriteit heeft.
- Zie '[Bijsnijdkaders aanpassen](#)' voor meer informatie over bijsnijdkaders.

[Naar boven](#) 

Uitgebreide Handleiding

Uitgebreide Handleiding > Scannen > Scannen met andere toepassingssoftware > Schermen van ScanGear (scannerstuurprogramma) > Instellingen voor uitvoer (Output Settings)

S805



Instellingen voor uitvoer (Output Settings)

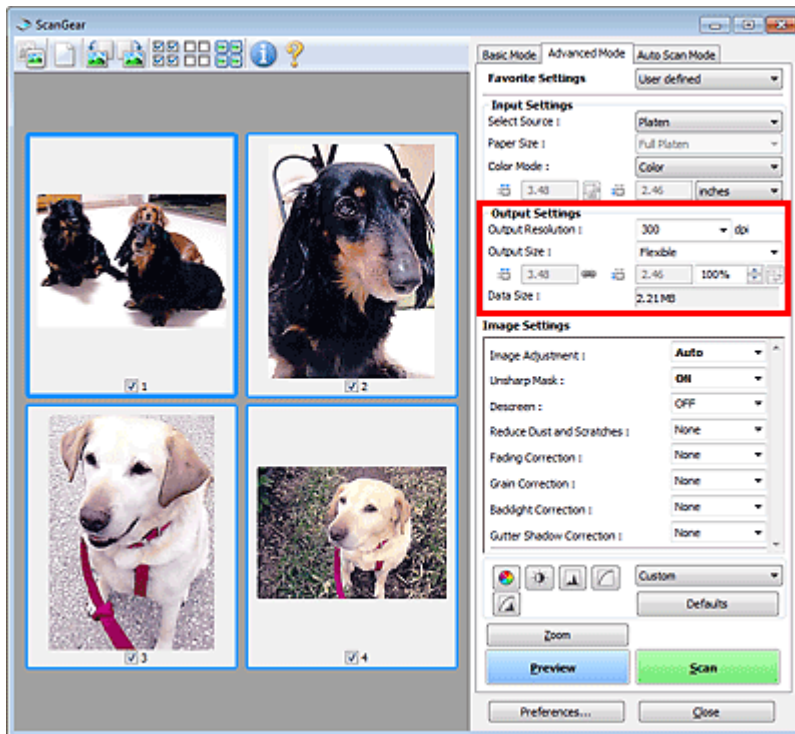

Bij Instellingen voor uitvoer (Output Settings) kunt u de volgende opties instellen:

- **Uitvoerresolutie (Output Resolution)**

Selecteer de resolutie waarmee u wilt scannen.

Hoe hoger de resolutie (waarde), hoe gedetailleerder de afbeelding.

Selecteer een resolutie uit de weergegeven opties door op de knop te klikken, of voer een waarde in tussen 25 dpi en 19200 dpi (met verhogingen van 1 dpi).

➔ Resolutie

- **Uitvoerformaat (Output Size)**

Selecteer een uitvoerformaat.

Selecteer Aanpasbaar (Flexible) om aangepaste afmetingen op te geven of selecteer een formaat voor het afdrukken of weergeven van de afbeelding. Selecteer Toevoegen/verwijderen... (Add/Delete...) om een aangepast formaat in te stellen en dit op te slaan als een nieuwe optie voor het uitvoerformaat.

- **Aanpasbaar (Flexible)**

U kunt de uitvoerresolutie en schaal opgeven en het bijsnijdkader aanpassen.

In miniaturenweergave



Sleep de muis over een miniatuur om een bijsnijdkader weer te geven. Wanneer een bijsnijdkader wordt weergegeven, wordt het gedeelte in het bijsnijdkader gescand. Als er geen bijsnijdkader wordt weergegeven, wordt elk kader afzonderlijk gescand.

In volledige afbeeldingsweergave



Wanneer er geen bijsnijdkader wordt weergegeven, wordt het hele voorbeeldgebied gescand.

Wanneer een bijsnijdkader wordt weergegeven, wordt het gedeelte in het bijsnijdkader gescand.

Opmerking

- Als u de gescande afbeelding wilt vergroten/verkleinen, voert u waarden in bij  (Breedte) en  (Hoogte) bij Instellingen voor uitvoer (Output Settings) of geeft u een waarde op in procenten bij %. De maximumwaarde die beschikbaar is voor % is afhankelijk van wat er voor Uitvoerresolutie (Output Resolution) is opgegeven. U kunt een % opgeven voor maximaal 19200 dpi (de maximaal beschikbare uitvoerresolutie).

• Papierformaat (bijvoorbeeld L) en Beeldschermformaat (bijvoorbeeld 1024 x 768 pixels)

 (Breedte),  (Hoogte) en Schaal kunnen niet worden opgegeven. De voorbeeldafbeelding wordt bijgesneden op basis van het geselecteerde uitvoerformaat en de opgegeven resolutie. Het gedeelte in het bijsnijdkader wordt gescand met het formaat van het geselecteerde papier-/beeldschermformaat. U kunt het bijsnijdkader vergroten of verkleinen door dit te verslepen. Hierbij blijft de verhouding bewaard.

• Toevoegen/verwijderen... (Add/Delete...)

Hiermee wordt het dialoogvenster Uitvoerformaat toevoegen/verwijderen (Add/Delete the Output Size) geopend. Hierin kunt u aangepaste uitvoerformaten opgeven.

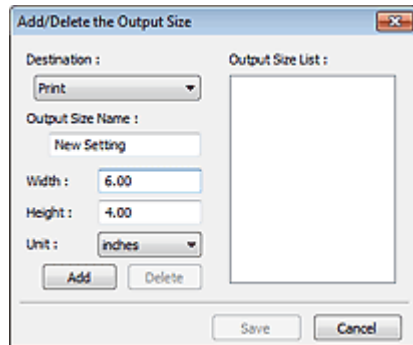

In het dialoogvenster Uitvoerformaat toevoegen/verwijderen (Add/Delete the Output Size) kunt u meerdere uitvoerformaten opgeven en gelijktijdig opslaan. Opgeslagen items worden toegevoegd aan de lijst Uitvoerformaat (Output Size) en kunnen samen met de vooraf gedefinieerde items worden geselecteerd.

Toevoegen

Als u een formaat wilt toevoegen, selecteert u Afdrukken (Print) of Afbeeldingsweergave (Image display) voor Doel (Destination), geeft u de Naam van uitvoerformaat (Output Size Name), Breedte (Width) en Hoogte (Height) op en klikt u op Toevoegen (Add). U kunt voor Eenheid (Unit) mm of inch (inches) selecteren als Doel (Destination) is ingesteld op Afdrukken (Print), maar u kunt alleen pixels selecteren als Doel (Destination) is ingesteld op Afbeeldingsweergave (Image display). De naam van het toegevoegde formaat wordt weergegeven in de Lijst van uitvoerformaten (Output Size List).

Klik op Opslaan (Save) om de uitvoerformaten in de Lijst van uitvoerformaten (Output Size List) op te slaan

Verwijderen

Als u een item wilt verwijderen, selecteert u het in de Lijst van uitvoerformaten (Output Size List) en klikt u op Verwijderen (Delete). Klik op Opslaan (Save) om de uitvoerformaten in de Lijst van uitvoerformaten (Output Size List) op te slaan



Belangrijk

- Vooraf gedefinieerde uitvoerformaten, zoals A4 en 1024 x 768 pixels, kunnen niet worden verwijderd.



Opmerking

- U kunt maximaal 10 items opslaan voor elk doel.
- Er verschijnt een foutmelding als u een waarde buiten het instellingenbereik opgeeft. Voer een waarde in binnen het bereik dat in het bericht wordt vermeld.



Opmerking

- Zie '[Bijsnijdkaders aanpassen](#)' voor meer informatie over bijsnijdkaders.
- Als u wilt weten of het bijsnijdkader aanvankelijk wordt weergegeven voor een

voorbeeldweergave, raadpleegt u Kader van voorbeeldafbeelding bijnijden (Cropping Frame on Previewed Images) op het ' [Tabblad Voorbeeld \(Preview\)](#) ' (dialogvenster Voorkeuren (Preferences)).

-  **(Lengte-breedteverhouding schakelen)**

Deze knop is beschikbaar wanneer een andere optie dan Aanpasbaar (Output Size) is geselecteerd bij Uitvoerformaat (Flexible).

Klik op deze knop om het bijnijdkader te draaien. Klik nogmaals op de knop om de oorspronkelijke richting weer te herstellen.

- **Gehevensgrootte (Data Size)**

De bestandsgrootte van de voorbeeldafbeelding wanneer deze wordt opgeslagen in de BMP-indeling wordt weergegeven.

Opmerking

- Wanneer de bestandsgrootte een bepaald formaat overschrijdt, wordt de waarde rood weergegeven. In dat geval wordt er een waarschuwingsbericht weergegeven wanneer u op Scannen (Scan) klikt. Het wordt aanbevolen de instellingen aan te passen om Gehevensgrootte (Data Size) te beperken. Voer een scan uit in de volledige afbeeldingsweergave om door te gaan.
-

[Naar boven](#) ↕

Uitgebreide Handleiding

Uitgebreide Handleiding > Scannen > Scannen met andere toepassingssoftware > Schermen van ScanGear (scannerstuurprogramma) > Instellingen voor afbeeldingen (Image Settings)

S806



Instellingen voor afbeeldingen (Image Settings)

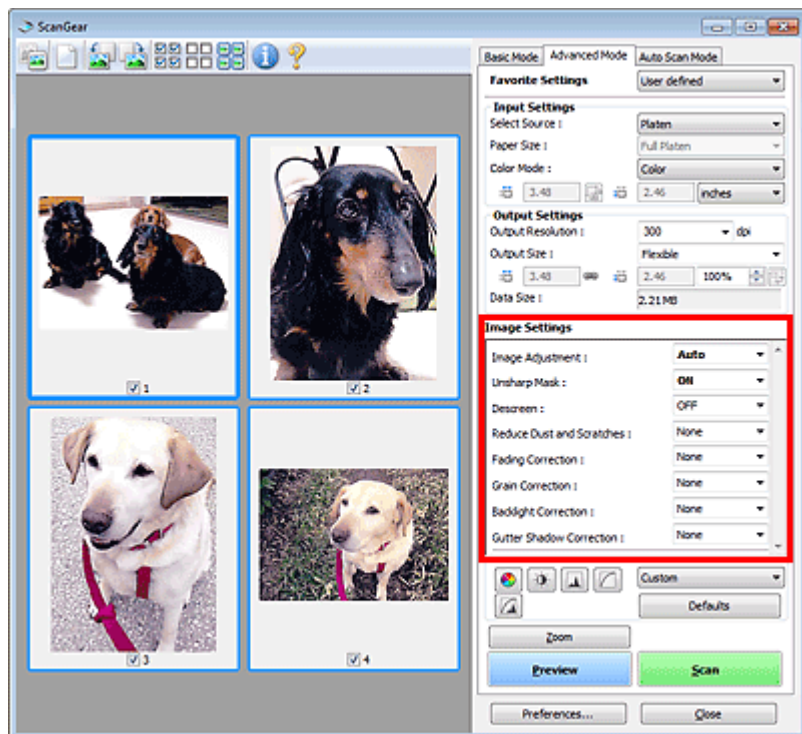

Belangrijk

- Gebruik deze functies niet voor afbeeldingen zonder moiré, stof/krassen of vervaagde kleuren. De kleurtint kan dan nadelig beïnvloed worden.
- Resultaten van afbeeldingscorrecties worden mogelijk niet weergegeven in de voorbeeldafbeelding.

Opmerking

- Welke instellingen u kunt selecteren, is afhankelijk van de instellingen voor de kleurenmodus.
- Wanneer u Instellingen voor afbeeldingen (Image Settings) gebruikt, kan het scannen langer duren.

Bij Instellingen voor afbeeldingen (Image Settings) kunt u de volgende opties instellen:

• Beeldaanpassing (Image Adjustment)

Wanneer Beeldaanpassing is ingeschakeld, wordt de helderheid van het opgegeven deel van de afbeelding geoptimaliseerd. Afbeeldingen kunnen worden aangepast aan de hand van het automatisch gedetecteerde documenttype of het opgegeven documenttype. Het resultaat van de aanpassing is in de gehele afbeelding te zien.

• Geen (None)

Beeldaanpassing wordt niet toegepast.

• Automatisch (Auto)

Beeldaanpassing wordt toegepast door automatisch het documenttype te detecteren. Deze instelling wordt aanbevolen.

• Foto (Photo)

Hiermee wordt Beeldaanpassing (Image Adjustment) voor foto's toegepast.

- **Tijdschrift (Magazine)**

Hiermee wordt Beeldaanpassing (Image Adjustment) voor tijdschriften toegepast.

- **Krant (Newspaper)**

Hiermee wordt Beeldaanpassing (Image Adjustment) voor kranten toegepast.

- **Document**

Hiermee wordt Beeldaanpassing (Image Adjustment) voor tekstdocumenten toegepast.

Belangrijk

- U kunt Beeldaanpassing (Image Adjustment) instellen nadat u het voorbeeld hebt bekeken.
- U kunt deze instelling selecteren wanneer u Aanbevolen (Recommended) selecteert op het tabblad Kleurinstellingen (Color Settings) van het dialoogvenster Voorkeuren (Preferences).

Opmerking

- Als de afbeelding niet correct wordt aangepast met Automatisch (Auto), moet u het documenttype opgeven.
- De kleurtint kan afwijken van de bronafbeelding na toepassing van de functie Beeldaanpassing. Stel in dat geval Beeldaanpassing (Image Adjustment) in op Geen (None).

- **Beeld verscherpen (Unsharp Mask)**

Als deze optie is ingesteld op AAN (ON), worden de contouren van de onderwerpen benadrukt om de afbeelding te verscherpen.

- **Moiré-reductie (Descreen)**

Afgedrukte foto's en afbeeldingen worden weergegeven als een verzameling kleine puntjes. Moiré is een verschijnsel waarbij ongelijkmatige gradatie of een streeppatroon zichtbaar is als foto's of afbeeldingen met fijne punten worden gescand. Moiré-reductie (Descreen) is de functie waarmee u dit effect kunt verkleinen.

Opmerking

- Zelfs wanneer Moiré-reductie (Descreen) is ingesteld op AAN (ON), is het mogelijk dat dit effect niet helemaal wordt verwijderd als Beeld verscherpen (Unsharp Mask) ook is ingesteld op AAN (ON). In dat geval moet u Beeld verscherpen (Unsharp Mask) instellen op UIT (OFF).
- Als u Tijdschrift (kleur) (Magazine (Color)) selecteert bij Bron selecteren (Select Source) op het tabblad Basismodus (Basic Mode), heeft dit hetzelfde effect als wanneer u Moiré-reductie (Descreen) instelt op AAN (ON) op het tabblad Geavanceerde modus (Advanced Mode).

- **Stof en krassen reduceren (Reduce Dust and Scratches)**

Een gescande foto kan witte puntjes bevatten. Dit wordt veroorzaakt door stof of krassen. Gebruik deze functie om dergelijke ruis te reduceren.

- **Geen (None)**

Stof en krassen worden niet gereduceerd.

- **Laag (Low)**

Selecteer deze optie om kleine stofdeeltjes en krasjes te verminderen. Grotere deeltjes en krassen blijven mogelijk achter.

- **Middel (Medium)**

Deze instelling wordt aanbevolen.

- **Hoog (High)**

Selecteer deze optie om kleine en grote stofdeeltjes en krassen te reduceren. Het is echter mogelijk dat het reductieproces zichtbaar blijft en dat ook fijnere delen van de afbeelding worden verwijderd.

Belangrijk

- Deze instelling heeft mogelijk geen effect bij bepaalde typen foto's.

Opmerking

- U wordt aanbevolen deze optie in te stellen op Geen (None) wanneer u gedrukte materialen scant.

• Correctie van vervaging (Fading Correction)

Gebruik deze functie om foto's te corrigeren die in de loop der tijd zijn vervaagd of waarbij overkleuring is opgetreden. 'Overkleuring' is het verschijnsel waarbij een bepaalde kleur de gehele foto beïnvloedt als gevolg van de weersomstandigheden of sterke omgevingskleuren.

- **Geen (None)**

Er wordt geen correctie van vervaging toegepast.

- **Laag (Low)**

Selecteer deze instelling om een lichte mate van vervaging of overkleuring te corrigeren.

- **Middel (Medium)**

Deze instelling wordt aanbevolen.

- **Hoog (High)**

Selecteer deze instelling om een hoge mate van vervaging en overkleuring te corrigeren. Dit kan van invloed zijn op de tint van de afbeelding.

Belangrijk

- U kunt Correctie van vervaging (Fading Correction) instellen nadat u het voorbeeld hebt bekeken.
- U kunt deze instelling selecteren wanneer u Aanbevolen (Recommended) selecteert op het tabblad Kleurinstellingen (Color Settings) van het dialoogvenster Voorkeuren (Preferences).
- Correctie van vervaging (Fading Correction) heeft mogelijk weinig effect als het scangebied te klein is.

• Correctie van korreligheid (Grain Correction)

Gebruik deze functie om korreligheid (grofheid) te reduceren in foto's die met hoge snelheid of gevoelige film zijn genomen.

- **Geen (None)**

Korreligheid wordt niet gereduceerd.

- **Laag (Low)**

Selecteer deze instelling wanneer de foto iets korrelig is.

- **Middel (Medium)**

Deze instelling wordt aanbevolen.

- **Hoog (High)**

Selecteer deze instelling als de foto zeer korrelig is. Dit kan van invloed zijn op de gradatie en de scherpte van de afbeelding.

Belangrijk

- Correctie van korreligheid (Grain Correction) heeft mogelijk weinig effect als het scangebied te klein is.

• Tegenlichtcorrectie (Backlight Correction)

Gebruik deze functie om foto's te corrigeren die met tegenlicht zijn genomen.

Wanneer u de instelling voor Tegenlichtcorrectie (Backlight Correction) wijzigt, is het resultaat daarvan zichtbaar in de voorbeeldweergave.

- **Geen (None)**

Er wordt geen tegenlichtcorrectie toegepast.

- **Laag (Low)**

Selecteer deze instelling om foto's met weinig tegenlicht te corrigeren. Dit heeft geen invloed op het contrast van de afbeelding.

- **Middel (Medium)**

Deze instelling wordt aanbevolen.

- **Hoog (High)**

Selecteer deze instelling om foto's met sterk tegenlicht te corrigeren. Dit kan van invloed zijn op het contrast van de afbeelding.

Belangrijk

- U kunt Tegenlichtcorrectie (Backlight Correction) instellen nadat u het voorbeeld hebt bekeken.
- U kunt deze instelling selecteren wanneer u Aanbevolen (Recommended) selecteert op het tabblad Kleurinstellingen (Color Settings) van het dialoogvenster Voorkeuren (Preferences).
- Tegenlichtcorrectie (Backlight Correction) heeft mogelijk weinig effect als het scangebied te klein is.

Opmerking

- Mogelijk is er ruis zichtbaar als Tegenlichtcorrectie (Backlight Correction) wordt toegepast. Als u Correctie van korreligheid (Grain Correction) toepast en Beeld verscherpen (Unsharp Mask) instelt op UIT (OFF), kunt u de ruispatronen mogelijk reduceren.

- **Schaduwcorrectie van rugmarge (Gutter Shadow Correction)**

Gebruik deze functie om schaduw tussen pagina's te corrigeren wanneer u geopende boeken scant. Wanneer u Schaduwcorrectie van rugmarge (Gutter Shadow Correction) instelt in de voorbeeldweergave, is het resultaat van de instelling zichtbaar. Bekijk eerst een afdrukresultaat voordat u gaat scannen. Afhankelijk van het type document en hoe hierop wordt gedrukt, kan het afdrukresultaat namelijk variëren.

Onduidelijke of vervaagde tekst/lijnen als gevolg van gebogen pagina's, worden niet gecorrigeerd.

- **Geen (None)**

Schaduw van rugmarge wordt niet gecorrigeerd.

- **Laag (Low)**

Selecteer deze instelling wanneer het effectniveau met de instelling Middel (Medium) te sterk is.

- **Middel (Medium)**

Deze instelling wordt aanbevolen.

- **Hoog (High)**

Selecteer deze instelling wanneer het effectniveau met de instelling Middel (Medium) te zwak is.

Belangrijk

- Plaats geen items op de glasplaat van 2 kg of meer. Oefen ook geen druk van meer dan 2 kg uit op het document. Als u te hard drukt, werkt de scanner mogelijk niet goed of kunt u het glas breken.
- Lijn het document uit met de rand van de glasplaat. Wanneer u dit niet doet, wordt de schaduw niet goed gecorrigeerd.



- Afhankelijk van het document is het mogelijk dat schaduwen niet goed worden gecorrigeerd. Als de pagina geen witte achtergrond heeft, is het mogelijk dat schaduwen niet goed worden gedetecteerd of helemaal niet worden gedetecteerd.
- Druk bij het scannen net zo hard op de rug als bij de voorbeeldscan. Als het boek niet gelijkmatig is gebonden, wordt de schaduw niet goed gecorrigeerd.



- Hoe u het document moet plaatsen, is afhankelijk van het model en het document dat u wilt scannen.

Opmerking

- Bedek het document met een zwarte doek als er punten, strepen of gekleurde patronen op de scan voorkomen. Dit kan het resultaat zijn van omgevingslicht dat tussen het document en de glasplaat is binnengedrongen.
- Als de schaduw niet goed is gecorrigeerd, past u het bijsnijdkader op de voorbeeldafbeelding aan.
➔ [Bijsnijdkaders aanpassen](#)

[Naar boven](#) 

Uitgebreide Handleiding

Uitgebreide Handleiding > Scannen > Scannen met andere toepassingssoftware > Schermen van ScanGear (scannerstuurprogramma) > Knoppen voor kleuraanpassing

S807



Knoppen voor kleuraanpassing

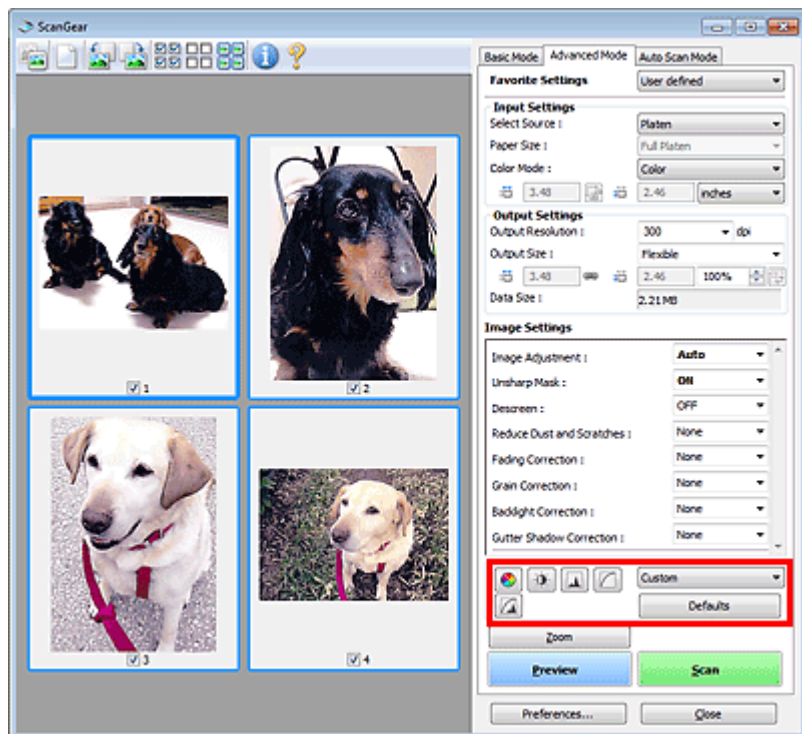

Met de knoppen voor kleuraanpassing kunt u fijne correcties aanbrengen aan de helderheid en kleurtonen van de afbeelding. U kunt de algemene helderheid of het contrast van de afbeelding aanpassen en de waarden (histogram) of balans (tintcurve) aanpassen voor de lichte en donkere gedeelten.

Belangrijk

- De knoppen voor kleuraanpassing zijn niet beschikbaar wanneer u Kleurafstemming (Color Matching) selecteert op het tabblad Kleurinstellingen (Color Settings) in het dialoogvenster Voorkeuren (Preferences).

Opmerking

- Welke instellingen u kunt selecteren, is afhankelijk van de instellingen voor de kleurenmodus.
- Wanneer u de afbeelding aanpast met de knoppen voor kleuraanpassing, is het resultaat daarvan zichtbaar in de voorbeeldweergave

Klik op een knop voor kleuraanpassing om de volgende opties in te stellen:

(Verzadiging/kleurbalans)

Hiermee past u de verzadiging (levendigheid) en kleurtoon van de afbeelding aan. Gebruik deze functie om kleuren die in de loop van de tijd zijn vervaagd of overkleuringen te corrigeren. 'Overkleuring' is het verschijnsel waarbij een bepaalde kleur de gehele foto beïnvloedt als gevolg van de weersomstandigheden of sterke omgevingskleuren.

➔ [Verzadiging en kleurbalans aanpassen](#)

(Helderheid/contrast)

De helderheid en het contrast van een afbeelding aanpassen. Als de afbeelding te donker of te licht is

of als de beeldkwaliteit te vlak is door gebrek aan contrast, kunt u de helderheid en het contrast aanpassen.

➔ [Helderheid en contrast aanpassen](#)



• (Histogram)

In een histogram kunt u de gegevensconcentratie zien op elk helderheidsniveau van een afbeelding. U kunt de donkerste niveaus (schaduwen) en helderste niveaus (lichtste gebieden) in een afbeelding opgeven, de niveaus verlagen en de middentinten van een afbeelding uitbreiden.

➔ [Histogram aanpassen](#)



• (Tintcurve-instellingen)

De helderheid van een afbeelding aanpassen door het type grafiek (tintcurve) te selecteren die de balans van de tintinvoer en -uitvoer aangeeft. U kunt subtiele aanpassingen opgeven voor de helderheid van een bepaald gebied.

➔ [Tintcurve aanpassen](#)



• (Laatste controle)

De kleuraanpassingen voor een laatste keer controleren. De definitieve gesynthetiseerde tintcurve en het histogram dat is afgeleid van de navolgende beeldverwerking worden weergegeven. U kunt geen instellingen opgeven in dit scherm.

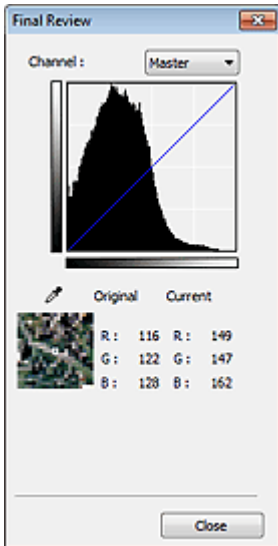

- Voor een kleuraanpassing selecteert u een kleur bij Kanaal (Channel) om alleen Rood (Red), Groen (Green) of Blauw (Blue) in te schakelen. Selecteer Model (Master) om de drie kleuren samen in te schakelen.
- Als u de muisaanwijzer op de voorbeeldafbeelding plaatst, wordt het gedeelte vergroot en worden de RGB-waarden (alleen L wanneer Kleurenmodus (Color Mode) is ingesteld op Grijswaarden (Grayscale)) van voor en na de aanpassingen aan het gebied weergegeven.



• (Drempel)

Stel de grens (de drempel) in waar zwart en wit worden gescheiden. Door het drempelniveau aan te passen, kunt u de tekst in een document scherper maken en voorkomen dat tekst op de achterzijde van het papier doorschijnt (wat vooral bij en gebeurt).

➔ [Drempel instellen](#)

• Aangepast (Custom)

U kunt een set met tintcurve- en drempelinstellingen voor de knoppen voor kleuraanpassing een naam geven en deze set opslaan.

Selecteer Toevoegen/verwijderen... (Add/Delete...) in het keuzemenu. Als Kleurenmodus (Color Mode) is ingesteld op een andere waarde dan Zwart-wit (Black and White), wordt het dialoogvenster Tintcurve-instellingen toevoegen/verwijderen (Add/Delete Tone Curve Settings) geopend. Als Kleurenmodus (Color Mode) is ingesteld op Zwart-wit (Black and White), wordt het dialoogvenster Drempelinstellingen toevoegen/verwijderen (Add/Delete Threshold Settings) geopend.

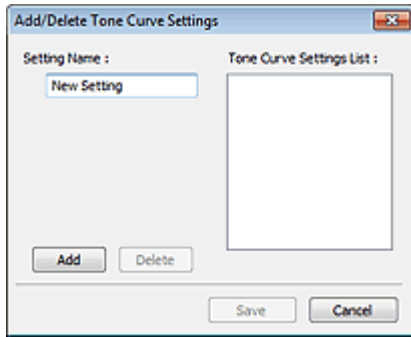

Geef een naam op bij Naam instelling (Setting Name) en klik op Toevoegen (Add). De naam wordt weergegeven in de Lijst met tintcurve-instellingen (Tone Curve Settings List) of de Lijst met drempelinstellingen (Threshold Settings List).

Klik op Opslaan (Save) om op te slaan.

U kunt de opgeslagen tintcurve- en drempelinstellingen ook toepassen op een voorbeeldafbeelding. Selecteer hiervoor het opgeslagen item in het vervolgkeuzemenu.

Als u een item wilt verwijderen, selecteert u het in de Lijst met tintcurve-instellingen (Tone Curve Settings List) of de Lijst met drempelinstellingen (Threshold Settings List) en klikt u op Verwijderen (Delete). Klik op Opslaan (Save) om de instellingen op te slaan die worden weergegeven in Lijst met tintcurve-instellingen (Tone Curve Settings List) of Lijst met drempelinstellingen (Threshold Settings List).

Opmerking

- U kunt maximaal 20 items opslaan.

● **Standaard (Defaults)**

Hiermee maakt u alle aanpassingen ongedaan (verzadiging/kleurbalans, helderheid/contrast, histogram en tintcurve).

[Naar boven](#) ↕

Uitgebreide Handleiding

Uitgebreide Handleiding > Scannen > Scannen met andere toepassingssoftware > Schermen van ScanGear (scannerstuurprogramma) > Tabblad Automatische scanmodus (Auto Scan Mode)

S813



Tabblad Automatische scanmodus (Auto Scan Mode)

In deze modus kunt u gemakkelijk scannen door eenvoudig documenten op de glasplaat te plaatsen en op een knop te klikken.

Op het tabblad Automatische scanmodus (Auto Scan Mode) worden documenten automatisch gedetecteerd. U hoeft geen bijrijdkaders op te geven of afbeeldingen te corrigeren.

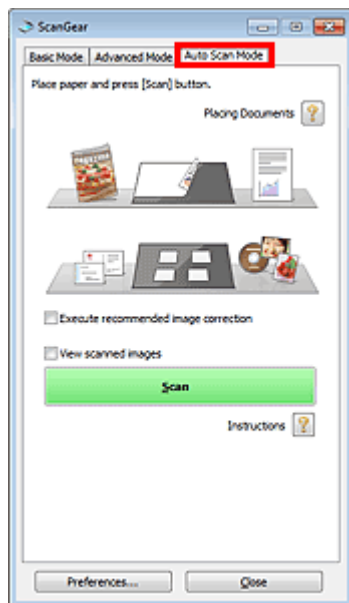

- **Ondersteunde documenten**

Foto's, Ansichtkaarten, visitekaartjes, tijdschriften, kranten, tekstdocumenten en BD's/dvd's/cd's.

Belangrijk

- De volgende documenttypen kunnen niet correct worden gescand. In dat geval geeft u het documenttype of -formaat op het tabblad Basismodus (Basic Mode) of het tabblad Geavanceerde modus (Advanced Mode) op en scant u het document.
 - Foto's op A4-formaat
 - Tekstdocumenten kleiner dan 2L (127 mm x 178 mm / 5 inch x 7 inch), zoals pagina's van een pocket waarvan de rug is afgesneden
 - Documenten die zijn afgedrukt op dun wit papier
 - Lange, smalle documenten, zoals panoramafoto's
- ➔ Scannen in de Basismodus
- ➔ Scannen in de Geavanceerde modus
- Reflecterende disclabels worden mogelijk niet correct gescand.
- Plaats de documenten juist op de plaat, afhankelijk van het type document dat u wilt scannen. Anders worden de documenten mogelijk niet juist gescand. Zie 'Documenten plaatsen' voor meer informatie over het plaatsen van documenten.

Opmerking

- Voer de scan uit vanaf het 'Tabblad Basismodus (Basic Mode)' of het 'Tabblad Geavanceerde modus (Advanced Mode)' om moiré te reduceren.

- **Documenten plaatsen (Placing Documents)** 

'Documenten plaatsen' wordt weergegeven.

- **Aanbevolen beeldcorrectie uitvoeren (Execute recommended image correction)**

Schakel dit selectievakje in om geschikte correcties automatisch toe te passen op basis van het documenttype.

Belangrijk

- Als dit selectievakje is ingeschakeld in ScanGear (scannerstuurprogramma), dat gestart is vanuit MP Navigator EX, kunt u de bestanden uitsluitend opslaan in een JPEG/Exif- of PDF-indeling.
- Het scannen duurt mogelijk langer dan gebruikelijk wanneer dit selectievakje is ingeschakeld.
- U kunt deze instelling selecteren wanneer u Aanbevolen (Recommended) selecteert op het tabblad Kleurinstellingen (Color Settings) van het dialoogvenster Voorkeuren (Preferences).
- De kleurtint kan afwijken van de bronafbeelding nadat de correcties zijn toegepast. Schakel in dat geval het selectievakje uit en voer de scan uit.

- **Gescande beelden weergeven (View scanned images)**

Schakel dit selectievakje in om de miniaturen van de gescande afbeeldingen weer te geven in een ander venster.

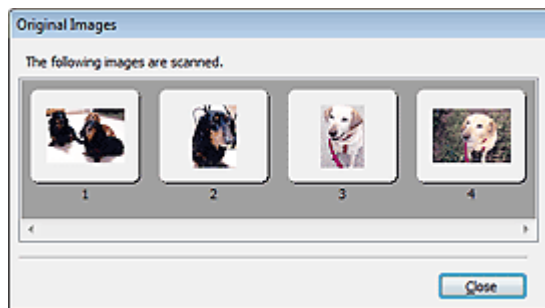

- **Scannen (Scan)**

Het scannen begint.

Opmerking

- Wanneer het scannen begint, wordt de voortgang weergegeven. Klik op Annuleren (Cancel) om de scan te annuleren.
- Wanneer het scannen is voltooid, wordt er mogelijk een dialoogvenster weergegeven waarin u wordt gevraagd de volgende actie te selecteren. Volg de aanwijzingen om te voltooien. Zie Status van het dialoogvenster ScanGear na het scannen (Status of ScanGear dialog after scanning) in ' [Tabblad Scannen \(Scan\)](#) ' (dialoogvenster Voorkeuren (Preferences)) voor meer informatie.

- **Instructies (Instructions)**



Deze pagina wordt weergegeven.

- **Voorkeuren... (Preferences...)**

Het dialoogvenster Voorkeuren (Preferences) wordt geopend. Hier kunt u instellingen voor scannen en voorbeeld opgeven.

➔ [Dialoogvenster Voorkeuren \(Preferences\)](#)

- **Sluiten (Close)**

Hiermee sluit u ScanGear.

Verwant onderwerp

- ▶ [Scannen in de automatische scanmodus](#)

Uitgebreide Handleiding

Uitgebreide Handleiding > Scannen > Scannen met andere toepassingssoftware > Schermen van ScanGear (scannerstuurprogramma) > Dialogvenster Voorkeuren (Preferences)

S808

ScanGear

Dialogvenster Voorkeuren (Preferences)

Klik op Voorkeuren... (Preferences...) in het scherm van ScanGear (scannerstuurprogramma) op het dialogvenster Voorkeuren (Preferences) te openen.

In het dialogvenster Voorkeuren (Preferences) kunt u geavanceerde instellingen opgeven voor functies van ScanGear via de tabbladen Scanner, Voorbeeld (Preview), Scannen (Scan) en Kleurinstellingen (Color Settings).

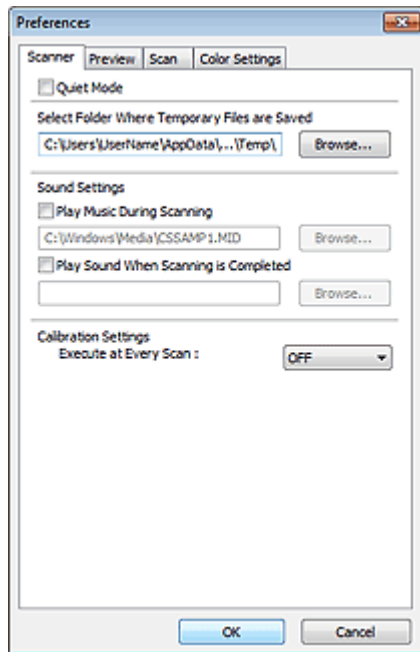

Tabblad Scanner

Hier kunt u een map opgeven waarin de afbeeldingen tijdelijk worden opgeslagen. Daarnaast kunt u hier een muziekbestand selecteren dat moet worden afgespeeld tijdens het scannen of wanneer het scannen is voltooid.

➔ [Tabblad Scanner](#)

Tabblad Voorbeeld (Preview)

Hier kunt u selecteren hoe u het voorbeeld wilt gebruiken wanneer ScanGear wordt gestart en hoe bijsnijdkaders worden weergegeven nadat voorbeelden van afbeeldingen zijn weergegeven. U kunt ook het bijsnijdformaat selecteren voor miniatures van gescande documenten.

➔ [Tabblad Voorbeeld \(Preview\)](#)

Tabblad Scannen (Scan)

Hier kunt u selecteren wat u met ScanGear wilt doen nadat u afbeeldingen hebt gescand.

➔ [Tabblad Scannen \(Scan\)](#)

Tabblad Kleurinstellingen (Color Settings)

Hier kunt u aangeven hoe de kleuren moeten worden aangepast en de gammawaarde voor de monitor opgeven.

➔ [Tabblad Kleurinstellingen \(Color Settings\)](#)

[Naar boven](#) ↕

Uitgebreide Handleiding

Uitgebreide Handleiding > Scannen > Scannen met andere toepassingssoftware > Schermen van ScanGear (scannerstuurprogramma) > Tabblad Scanner

S812



Tabblad Scanner

Op het tabblad Scanner kunt u de volgende instellingen opgeven.

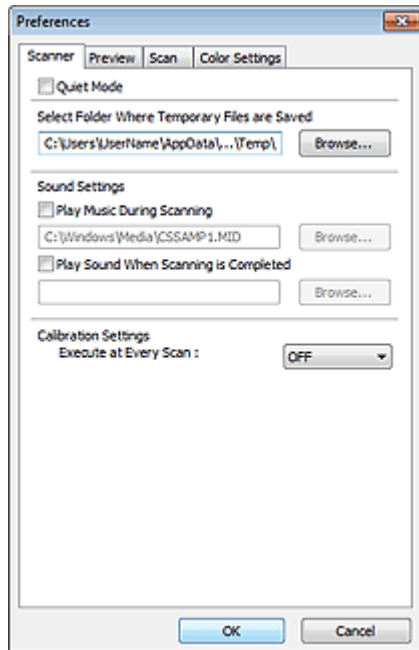

- **Stille modus (Quiet Mode)**

Schakel dit selectievakje in om het geluid van de scanner te reduceren door de scannerkop te vertragen wanneer u documenten scant of een voorbeeld weergeeft.

Opmerking

- Het scannen neemt meer tijd in beslag als u deze functie inschakelt.

- **Map voor tijdelijke bestanden (Select Folder Where Temporary Files are Saved)**

Hier wordt de map weergegeven waarin de afbeeldingen tijdelijk moeten worden opgeslagen. Als u de map wilt wijzigen, klikt u op Bladeren... (Browse...) om een andere map op te geven.

- **Geluidsinstellingen (Sound Settings)**

U kunt het apparaat zodanig instellen dat er een geluidsbestand wordt afgespeeld tijdens het scannen of wanneer het scannen is voltooid.

Schakel het selectievakje Muziek afspelen tijdens scannen (Play Music During Scanning) of Geluidssignaal na voltooiing scan (Play Sound When Scanning is Completed) in, klik op Bladeren... (Browse...) en geef een geluidsbestand op.

U kunt de volgende bestanden opgeven.

- MIDI-bestand (*.mid, *.rmi, *.midi)
- Audiobestand (*.wav, *.aif, *.aiff)
- MP3-bestand (*.mp3)

- **Kalibratie-instellingen (Calibration Settings)**

Wanneer u voor Uitvoeren bij elke scan (Execute at Every Scan) AAN (ON) selecteert, wordt de scanner telkens voor een voorbeeldweergave en scan gekalibreerd zodat de juiste kleurtinten in de gescande afbeeldingen worden weergegeven.

Opmerking

- Zelfs als Uitvoeren bij elke scan (Execute at Every Scan) is ingesteld op UIT (OFF), wordt de

scanner mogelijk automatisch gekalibreerd in bepaalde gevallen (bijvoorbeeld meteen nadat u het apparaat hebt ingeschakeld).

- Kalibratie kan enige tijd duren, afhankelijk van uw computer.
-

[Naar boven ↕](#)

Uitgebreide Handleiding

Uitgebreide Handleiding > Scannen > Scannen met andere toepassingssoftware > Schermen van ScanGear (scannerstuurprogramma) > Tabblad Voorbeeld (Preview)

S809



Tabblad Voorbeeld (Preview)

Op het tabblad Voorbeeld (Preview) kunt u de volgende instellingen opgeven.

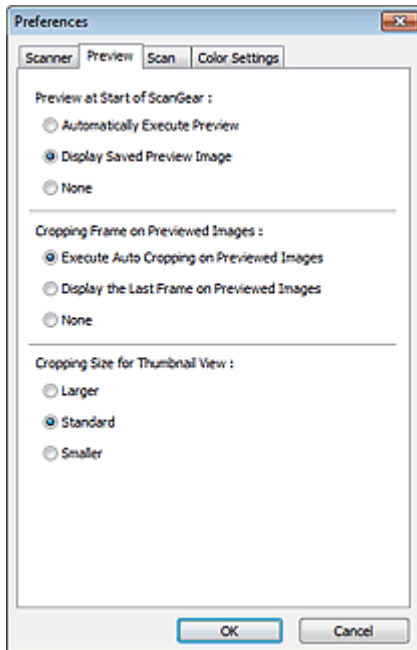

- **Voorbeeld bij starten van ScanGear (Preview at Start of ScanGear)**

Selecteer wat u wilt doen met Voorbeeld wanneer ScanGear (scannerstuurprogramma) wordt gestart.

- **Voorbeeld automatisch uitvoeren (Automatically Execute Preview)**

ScanGear begint automatisch met een voorbeeldweergave bij het opstarten.

- **Opgeslagen voorbeeldafbeelding weergeven (Display Saved Preview Image)**

De eerder bekeken voorbeeldafbeelding wordt weergegeven.

De instellingen voor de knoppen voor kleuraanpassing, de werkbalkinstellingen en de instellingen voor het tabblad Geavanceerde modus (Advanced Mode) worden ook opgeslagen.

- **Geen (None)**

Bij het opstarten wordt geen voorbeeldafbeelding weergegeven.



Opmerking

- Selecteer Geen (None) als u de voorbeeldafbeelding niet wilt opslaan.

- **Kader van voorbeeldafbeelding bijsnijden (Cropping Frame on Previewed Images)**

Selecteer hoe u het bijsnijdkader wilt weergeven nadat u een voorbeeld van de afbeelding hebt bekeken.

- **Voorbeeldafbeeldingen automatisch bijsnijden (Execute Auto Cropping on Previewed Images)**

Het bijsnijdkader wordt automatisch weergegeven in het documentformaat na de voorbeeldweergave.

- **Het laatste kader van voorbeeldafbeeldingen weergeven (Display the Last Frame on Previewed Images)**

Na de voorbeeldweergave wordt er een bijsnijdkader weergegeven met dezelfde afmetingen als

het vorige bijsnijdkader dat u hebt gebruikt.

- **Geen (None)**

Nadat het voorbeeld is bekeken, wordt er geen bijsnijdkader weergegeven.

- **Uitsnijdformaat voor filmminiatur (Cropping Size for Thumbnail View)**

Hiermee kunt u het uitsnijdformaat selecteren voor miniatures van gescande documenten.

- **Groter (Larger)**

Hiermee wordt 105% (in breedte en hoogte) weergegeven van het gedeelte dat voor het standaardformaat wordt weergegeven.

- **Standaard (Standard)**

Het standaardformaat.

- **Kleiner (Smaller)**

Hiermee wordt 95% (in breedte en hoogte) weergegeven van het gedeelte dat wordt weergegeven voor het standaardformaat.

Opmerking

- Als u de instelling Uitsnijdformaat voor filmminiatur (Cropping Size for Thumbnail View) wijzigt, worden de voorbeeldafbeeldingen vernieuwd en bijgesneden tot het nieuwe formaat. Wanneer de voorbeeldafbeeldingen worden vernieuwd, worden de kleuraanpassingen en andere instellingen die zijn toegepast, hersteld naar de standaardwaarden.
-

[Naar boven](#) ↕

Uitgebreide Handleiding

Uitgebreide Handleiding > Scannen > Scannen met andere toepassingssoftware > Schermen van ScanGear (scannerstuurprogramma) > Tabblad Scannen (Scan)

S810



Tabblad Scannen (Scan)

Op het tabblad Scannen (Scan) kunt u de volgende instellingen opgeven.

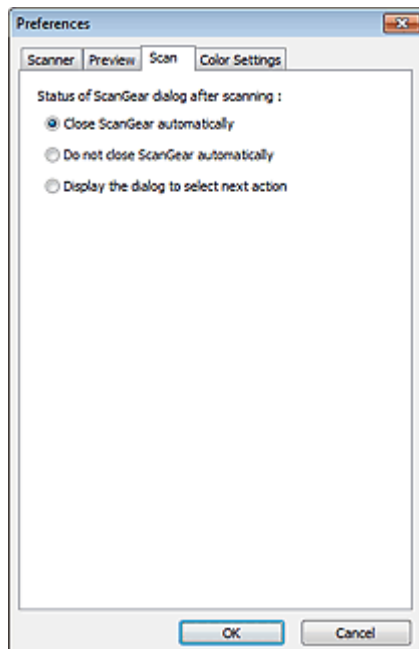

- **Status van het dialoogvenster ScanGear na het scannen (Status of ScanGear dialog after scanning)**

Selecteer wat u wilt doen met ScanGear (scannerstuurprogramma) nadat afbeeldingen zijn gescand.

- **ScanGear automatisch sluiten (Close ScanGear automatically)**

Selecteer deze optie wanneer u na het scannen wilt teruggaan naar de oorspronkelijke toepassing.

- **ScanGear niet automatisch sluiten (Do not close ScanGear automatically)**

Selecteer deze optie wanneer u na het scannen wilt teruggaan naar het scherm ScanGear om nog een scan te maken.

- **Dialoogvenster weergeven om volgende actie te selecteren (Display the dialog to select next action)**

Selecteer deze optie om een scherm te openen en te selecteren wat er moet gebeuren als het scannen is voltooid.

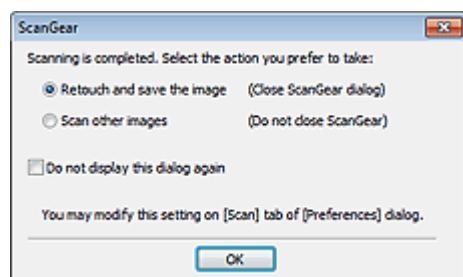

Opmerking

- De instellingen ScanGear niet automatisch sluiten (Do not close ScanGear automatically) of

Dialogvenster weergeven om volgende actie te selecteren (Display the dialog to select next action) worden mogelijk niet door alle toepassingen ondersteund.

[Naar boven](#) ↕

Uitgebreide Handleiding

Uitgebreide Handleiding > Scannen > Scannen met andere toepassingssoftware > Schermen van ScanGear (scannerstuurprogramma) > Tabblad Kleurinstellingen (Color Settings)

S811



Tabblad Kleurinstellingen (Color Settings)

Op het tabblad Kleurinstellingen (Color Settings) kunt u de volgende instellingen opgeven.

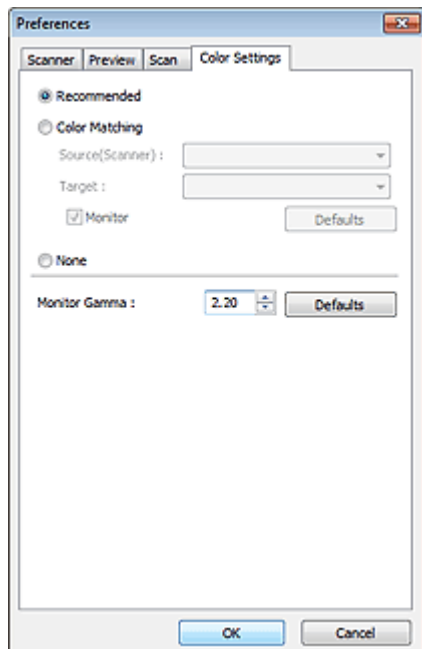

- **Kleuraanpassing**

Selecteer een van de volgende opties.

U kunt een instelling selecteren wanneer Kleurenmodus (Color Mode) is ingesteld op Kleur (Color) of Grijswaarden (Grayscale).

- **Aanbevolen (Recommended)**

Gebruik deze optie om een levendige reproductie van de tint van een document weer te geven op het scherm. Deze instelling wordt aanbevolen.

- **Kleurafstemming (Color Matching)**

Selecteer deze optie om de kleuren van de scanner, de monitor en de kleurenprinter op elkaar af te stemmen, waardoor u de tijd en moeite bespaart van het handmatig afstemmen van de kleuren van de printer en de monitor.

De knoppen voor kleuraanpassing (Color Adjustment) zijn niet beschikbaar.

Deze functie is beschikbaar wanneer de Kleurenmodus (Color Mode) is ingesteld op Kleur (Color).

- Bron (scanner) (Source(Scanner)): een scannerprofiel selecteren.
- Doel (Target): een doelprofiel selecteren.
- Monitor: selecteer deze optie om een voorbeeldafbeelding weer te geven met een optimale correctie voor het beeldscherm.
- Standaard (Defaults): hiermee worden de standaardinstellingen voor Kleurafstemming (Color Matching) hersteld.

- **Geen (None)**

Selecteer deze optie om de kleurcorrectie van ScanGear (scannerstuurprogramma) uit te schakelen.

Opmerking

- Kleurafstemming is beschikbaar wanneer ScanGear, de monitor, een toepassing die

kleurbeheer ondersteunt (zoals Adobe Photoshop) en de printer correct zijn ingesteld.
Raadpleeg de handleiding bij de monitor, printer en toepassing voor de instellingen.

- **Monitorgamma (Monitor Gamma)**

Als u de gammawaarde van een beeldscherm instelt, kunt u de invoergegevens aanpassen aan de helderheidskenmerken van het beeldscherm. Pas de waarde aan als de gammawaarde van uw monitor niet overeenkomt met de standaardwaarde in ScanGear en de kleuren van de oorspronkelijke afbeelding niet goed worden weergegeven op de monitor.

Klik op Standaard (Defaults) om de gammawaarde terug te zetten op de standaardwaarde (2,20).



Opmerking

- Raadpleeg de handleiding van uw monitor voor de gammawaarde. Neem contact op met de fabrikant als de gammawaarde niet in de handleiding staat vermeld.
-

[Naar boven ↕](#)

Uitgebreide Handleiding

[Uitgebreide Handleiding](#) > [Scannen](#) > [Scannen met andere toepassingssoftware](#) > [Bijlage: Handige informatie over scannen](#)

S012

Bijlage: handige informatie over scannen

- **Het bijsnijdkader (scangebied) aanpassen**
 - ➔ [Bijsnijdkaders aanpassen](#)
- **De beste resolutie selecteren**
 - ➔ [Resolutie](#)
- **Informatie over bestandsindelingen**
 - ➔ [Bestandsindelingen](#)
- **Informatie over kleurafstemming**
 - ➔ [Kleurafstemming](#)
- **De kleuren van het document en de monitor op elkaar afstemmen**

Zie Monitorgamma (Monitor Gamma) in het volgende onderwerp.

 - ➔ [Tabblad Kleurinstellingen \(Color Settings\)](#)

[Naar boven](#) ↕

Uitgebreide Handleiding

Uitgebreide Handleiding > Scannen > Scannen met andere toepassingssoftware > Bijlage: handige informatie over scannen > Bijsnijdkaders aanpassen

S802

Bijsnijdkaders aanpassen

U kunt het scangebied opgeven door een bijsnijdkader te maken op de afbeelding die wordt weergegeven in het voorbeeldgebied van het scherm van ScanGear (scannerstuurprogramma). Wanneer u op de knop Scannen (Scan) klikt, wordt alleen het gedeelte binnen het bijsnijdkader gescand en doorgestuurd naar de toepassing.

Soorten bijsnijdkaders



(1) Actief bijsnijdkader (bewegende dikke stippellijnen)

De instellingen op het tabblad Basismodus (Basic Mode) of Geavanceerde modus (Advanced Mode) worden toegepast.

(2) Geselecteerd bijsnijdkader (stilstaande dikke stippellijnen)

De instellingen worden gelijktijdig toegepast op het actieve bijsnijdkader en het geselecteerde bijsnijdkader. U kunt meerdere bijsnijdkaders selecteren door de Ctrl-toets ingedrukt te houden terwijl u ze selecteert.

(3) Niet-geselecteerd bijsnijdkader (stilstaande dunne stippellijnen)

De instellingen worden niet toegepast.

Opmerking

- Het actieve bijsnijdkader en het geselecteerde bijsnijdkader worden weergegeven in de volledige afbeeldingsweergave.

Oorspronkelijk bijsnijdkader

In miniaturenweergave

Bijsnijdkader wordt aanvankelijk niet weergegeven. Sleep de muis over een kader om een bijsnijdkader te maken.

In volledige afbeeldingsweergave

Er wordt automatisch een bijsnijdkader (actief bijsnijdkader) rondom de voorbeeldafbeelding weergegeven op basis van het documentformaat. U kunt het bijsnijdkader ook opgeven door de muis in het voorbeeldgebied te slepen.

Opmerking

- Bijsnijdkaders worden standaard ingesteld op basis van het documentformaat (Automatisch uitsnijden). Zie Kader van voorbeeldafbeelding bijsnijden (Cropping Frame on Previewed Images) in 'Tabblad Voorbeeld (Preview)' (Dialogvenster Voorkeuren (Preferences)) voor meer informatie.

Een bijsnijdkader aanpassen





De aanwijzer verandert in  (pijl) wanneer deze boven een bijsnijdkader wordt geplaatst. Als u nu op de muisknop klikt en de muisaanwijzer in de richting van de pijl sleept, wordt het bijsnijdkader dienovereenkomstig vergroot of verkleind.



De aanwijzer verandert in  (vierrichtingspijl) wanneer deze binnen een bijsnijdkader wordt geplaatst. Klik op de muisknop en sleep de muis om het hele bijsnijdkader te verplaatsen.



Opmerking

- Op het tabblad Geavanceerde modus (Advanced Mode) kunt u de grootte van het bijsnijdkader opgeven door waarden in te voeren bij  (Breedte) en  (Hoogte) in Instellingen voor invoer (Input Settings).
→ [Instellingen voor invoer \(Input Settings\)](#)
- U kunt een bijsnijdkader 90 graden roteren door te klikken op  (Lengte-breedteverhouding schakelen).  (Lengte-breedteverhouding schakelen) is echter niet beschikbaar wanneer Uitvoerformaat (Output Size) is ingesteld op Aanpasbaar (Flexible).

Meerdere bijsnijdkaders maken

In miniaturenweergave

U kunt maar één bijsnijdkader per afbeelding maken.

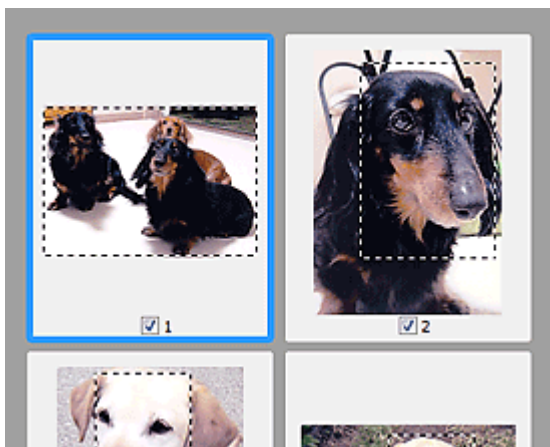

In volledige afbeeldingsweergave

Klik en sleep de muisaanwijzer buiten de grenzen van het bestaande bijsnijdkader om een nieuw bijsnijdkader in het voorbeeldgebied te maken. Het nieuwe bijsnijdkader wordt het actieve bijsnijdkader en het eerste bijsnijdkader wordt het niet-geselecteerde bijsnijdkader.

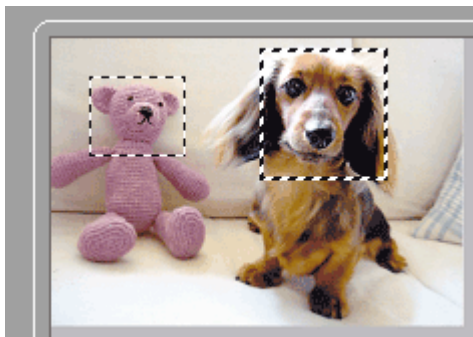

U kunt meerdere bijsnijdkaders maken en op elk daarvan verschillende scaninstellingen toepassen.

U kunt ook meerdere bijsnijdkaders selecteren door de Ctrl-toets ingedrukt te houden terwijl u ze selecteert.

Als u meerdere bijsnijdkaders selecteert en de instellingen op het tabblad aan de rechterkant van ScanGear wijzigt, worden deze instellingen op alle geselecteerde bijsnijdkaders toegepast.

Wanneer u een nieuw bijsnijdkader maakt, behoudt het kader de kenmerken van het laatste bijsnijdkader.

Opmerking

- U kunt maximaal 12 bijsnijdkaders maken.
- Het scannen duurt langer dan gebruikelijk wanneer er meerdere bijsnijdkaders zijn geselecteerd.

Bijsnijdkaders verwijderen

In miniaturenweergave

Als u een bijsnijdkader wilt verwijderen, klikt u buiten het bijsnijdkader of op een afbeelding.

In volledige afbeeldingsweergave

U verwijdert een bijsnijdkader door het kader te selecteren en te klikken op  (Bijsnijdkader verwijderen) op de werkbalk. U kunt ook op de toets Delete drukken.

Als er meerdere bijsnijdkaders zijn, worden alle geselecteerde bijsnijdkaders (actief bijsnijdkader geselecteerd bijsnijdkader) gelijktijdig verwijderd.

[Naar boven](#) 

Uitgebreide Handleiding

Uitgebreide Handleiding > Scannen > Scannen met andere toepassingssoftware > Bijlage: handige informatie over scannen > Resolutie

S309

Resolutie

Wat is resolutie?

De gegevens in de door u gescande afbeelding zijn een verzameling puntjes die informatie over helderheid en kleur bevatten. De dichtheid van deze puntjes wordt 'resolutie' genoemd. De resolutie bepaalt hoeveel details de afbeelding bevat. De resolutie wordt uitgedrukt in het aantal puntjes per inch (dpi). Dpi is het aantal puntjes per inch (2,54 cm).

Hoe hoger de resolutie (waarde), des te gedetailleerder de afbeelding. Hoe lager de resolutie (waarde), des te minder details in de afbeelding.

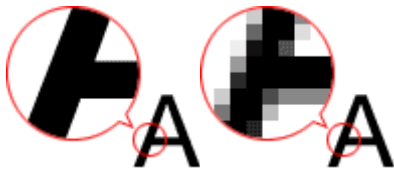

De resolutie instellen in MP Navigator EX

In MP Navigator EX kunt u de resolutie instellen met de optie Scanresolutie (Scanning Resolution) in het dialoogvenster Scan-instellingen (Scan Settings).

Afbeeldingen die op een beeldscherm worden weergegeven

Documenten/foto's die op een beeldscherm worden weergegeven, moeten worden gescand met een resolutie van 150 dpi, die de normale monitorresolutie benadert.

Afbeeldingen die worden afgedrukt

Afbeeldingen die worden afgedrukt, moeten worden gescand met een resolutie die overeenkomt met de resolutie van de printer.

Voorbeeld: Stel de resolutie in op 600 dpi als u wilt afdrucken op een zwart-witprinter van 600 dpi.



Als u een kleurenprinter gebruikt, kunt u de resolutie instellen op de helft van de resolutie van de printer.

Voorbeeld: Stel de resolutie in op 300 dpi als u gescand papier/foto's wilt afdrucken op een kleurenprinter van 600 dpi. Het afdrucken duurt echter langer dan gewoonlijk als u op een printer met een hoge resolutie de helft van de resolutie instelt voor het afdrucken.

Voorbeeld van de juiste resolutie bij afdrucken op schaal

Wanneer u een document zowel verticaal als horizontaal tweemaal zo groot afdrukt, wordt de resolutie van het document gehalveerd. Als de resolutie van het oorspronkelijke document 300 dpi is, is de resolutie van het vergrote document 150 dpi. Als u het document afdrukt op een 600 dpi kleurenprinter, is het gebrek aan details duidelijk zichtbaar. In dat geval wordt, zelfs wanneer u het document tweemaal zo groot afdrukt, de resolutie 300 dpi gebruikt wanneer u scant met een Scanresolutie (Scanning Resolution) van 600 dpi en kunt u het document met voldoende kwaliteit afdrucken. Omgekeerd is het zo dat als u een document op de helft van de grootte wilt afdrucken, het voldoende moet zijn om te scannen met de helft van de resolutie.

Kleurenfoto's tweemaal zo groot afdrucken

		
Documentresolutie: 300	Afdrukken op dubbel formaat	Afdrukresolutie: 300 dpi

dpi Scanresolutie: 600 dpi Schaal: 200%	Scanresolutie/werkelijke scanresolutie: 600 dpi
---	---



De resolutie instellen in ScanGear (scannerstuurprogramma)

In ScanGear kunt u de resolutie opgeven bij Uitvoerresolutie (Output Resolution) in Instellingen voor uitvoer (Output Settings) op het tabblad Geavanceerde modus (Advanced Mode).

Voorbeeld van de juiste resolutie bij afdrukken op schaal

De scanresolutie wordt automatisch ingesteld, zodat de waarde die bij Uitvoerresolutie (Output Resolution) is ingesteld als resolutie van de gescande afbeelding wordt gebruikt. Als u de Uitvoerresolutie (Output Resolution) instelt op 300 dpi en op dubbele grootte scant, dan wordt het document automatisch gescand op 600 dpi en zal de resolutie van de gescande afbeelding 300 dpi zijn. U kunt het document met voldoende kwaliteit afdrukken op een 600 dpi kleurenprinter.

Foto's op L-formaat (89 mm x 127 mm / 3,5 inch x 5 inch) tweemaal zo groot afdrukken

		
Documentresolutie: 300 dpi Uitvoerresolutie: 300 dpi Schaal: 200%	Scannen op dubbel formaat Werkelijke scanresolutie: 600 dpi	Afbeeldingsresolutie/afdrukresolutie: 300 dpi

Correcte resolutie-instellingen

Stel de resolutie in die hoort bij het gebruik van de gescande afbeelding.

Opmerking

- Hoewel u de Uitvoerresolutie (Output Resolution) in ScanGear kunt wijzigen, kunt u het beste scannen met de standaardwaarde.

Voor weergave op een beeldscherm: 150 dpi

Voor afdrukken: 300 dpi

Wanneer het Uitvoerformaat (Output Size) is ingesteld op Aanpasbaar (Flexible) op het tabblad Geavanceerde modus (Advanced Mode) van ScanGear (Bron selecteren (Select Source) is Plaat (Platen) en de schaal is 100%)

Document	Gebruik	Kleurenmodus	Uitvoerresolutie
Kleurenfoto	Kopiëren (Afdrukken)	Kleur	300 dpi
	Een briefkaart maken	Kleur	300 dpi
	Op een computer opslaan	Kleur	75 dpi - 300 dpi
	Op een website gebruiken of toevoegen aan een e-mail	Kleur	75 dpi - 150 dpi
Zwart-wit foto	Op een computer opslaan	Grijswaarden	75 dpi - 300 dpi
	Op een website gebruiken of toevoegen aan een e-mail	Grijswaarden	75 dpi - 150 dpi
Tekstdocument	Kopiëren	Kleur, Grijswaarden of Zwart-wit	300 dpi
	Toevoegen aan e-mail	Kleur, Grijswaarden of Zwart-wit	150 dpi

	Tekst scannen met OCR	Kleur of grijswaarden	300 dpi - 400 dpi
--	-----------------------	-----------------------	-------------------

Belangrijk

- Als u de resolutie verdubbelt, wordt het bestand viermaal zo groot. Als het bestand te groot is, vermindert de uitvoersnelheid aanzienlijk en kan er bijvoorbeeld een gebrek aan geheugen ontstaan. Stel minimaal de resolutie in die hoort bij het gebruik van de gescande afbeelding.

[Naar boven](#) 

Uitgebreide Handleiding

Uitgebreide Handleiding > Scannen > Scannen met andere toepassingssoftware > Bijlage: handige informatie over scannen > Bestandsindelingen

S310

Bestandsindelingen

Bij het opslaan van gescande afbeeldingen kunt u een bestandsindeling kiezen. Geef de meest geschikte indeling op, in overeenstemming met het gebruik van de afbeelding in een bepaalde toepassing.

De beschikbare bestandsindelingen zijn afhankelijk van de toepassing en de computer (Windows of Macintosh).

Zie hieronder voor de eigenschappen van iedere indeling voor afbeeldingsbestanden.

BMP (standaardbestandsextensie: .bmp)

Een standaardbestandsindeling van Windows.

BMP wordt vaak geselecteerd voor afbeeldingen die alleen in Windows worden gebruikt.

JPEG (standaardbestandsextensie: .jpg)

Een bestandsindeling die vaak wordt gebruikt op websites en voor digitale camera's.

JPEG beschikt over een hoge compressiegraad. De kwaliteit van JPEG-afbeeldingen neemt echter enigszins af elke keer wanneer de afbeelding opnieuw wordt opgeslagen. De oorspronkelijke kwaliteit kan dan niet meer worden hersteld.

JPEG is niet beschikbaar voor zwart-wit afbeeldingen.

Exif (standaardbestandsextensie: .jpg)

Een bestandsindeling die door veel digitale camera's wordt ondersteund.

Met deze indeling worden ook gegevens zoals de opnamedatum, het cameramodel, de sluitertijd, de opnamemodus en opmerkingen opgeslagen in de JPEG-bestanden.

De versie van de bestandsindeling moet Exif 2.2 of hoger zijn voor afdrukken op een printer die compatibel is met Direct Print.

TIFF (standaardbestandsextensie: .tif)

Een bestandsindeling met een relatief hoge mate van compatibiliteit tussen verschillende computers en toepassingen. (Sommige TIFF-bestanden zijn niet compatibel.) TIFF is geschikt voor het bewerken van opgeslagen afbeeldingen.

Opmerking

- MP Navigator EX ondersteunt de volgende TIFF-bestandsindelingen.
 - Binair zwart-wit zonder compressie
 - RGB (8 bits per kanaal) zonder compressie
 - YCC (8 bits per component) zonder compressie
 - RGB (16 bits per kanaal) zonder compressie
 - YCC (16 bits per component) zonder compressie
 - Grijswaarden zonder compressie
-

PDF (standaardbestandsextensie: .pdf)

Een bestandsindeling die is ontwikkeld door Adobe Systems. Deze indeling is geschikt voor diverse computers en besturingssystemen. PDF-bestanden kunnen daardoor worden uitgewisseld tussen personen met verschillende besturingssystemen, lettertypen, enzovoort, ongeacht de verschillen.

Belangrijk

- Alleen PDF-bestanden die met MP Navigator EX zijn gemaakt, worden ondersteund. PDF-bestanden die met andere toepassingen zijn gemaakt of bewerkt worden niet ondersteund.

[Naar boven](#) ↕

Uitgebreide Handleiding

Uitgebreide Handleiding > Scannen > Scannen met andere toepassingssoftware > Bijlage: handige informatie over scannen > Kleurafstemming

S815

Kleurafstemming

Met kleurafstemming (Color Matching) worden apparaten aangepast (zie onderstaande afbeelding) om ervoor te zorgen dat de kleuren van een afbeelding op een beeldscherm of een gedrukte afbeelding overeenkomen met de kleuren van het originele document.

Voorbeeld: sRGB is geselecteerd als uitvoerprofiel (doel)

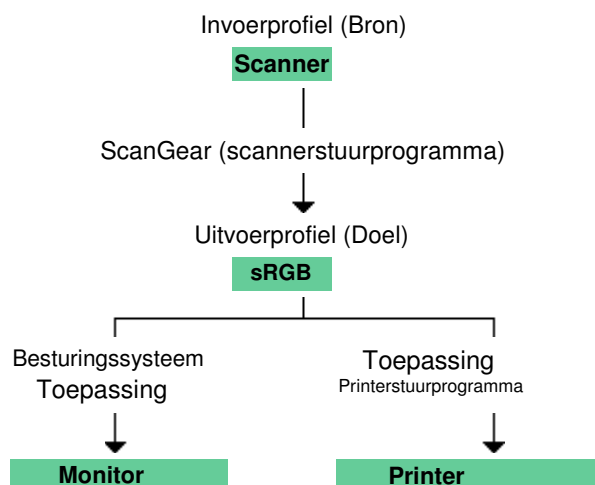

ScanGear converteert de kleurreimte van de afbeelding van de kleurreimte van de scanner naar sRGB.

Wanneer de afbeelding wordt weergegeven op een monitor, wordt de kleurreimte van de afbeelding op basis van de monitorinstellingen van het besturingssysteem en de instellingen voor de werkkruimte van de toepassing geconverteerd van sRGB naar de kleurreimte van de monitor.

Wanneer de afbeelding wordt afgedrukt, wordt de kleurreimte van de afbeelding op basis van de afdrুকinstellingen van de toepassing en de instellingen van het printerstuurprogramma geconverteerd van sRGB naar de kleurreimte van de printer.

[Naar boven](#) ↕

Uitgebreide Handleiding

[Uitgebreide Handleiding](#) > [Scannen](#) > Vensters van Canon IJ Network Scan Utility

Vensters van Canon IJ Network Scan Utility

➔ [Het menu en instellingenvenster van Canon IJ Network Scan Utility](#)

[Naar boven](#) ↑

Uitgebreide Handleiding

Uitgebreide Handleiding > Scannen > Vensters van Canon IJ Network Scan Utility > Het menu en instellingenvenster van Canon IJ Network Scan Utility

S814

Het menu en instellingenvenster van Canon IJ Network Scan Utility

Canon IJ Network Scan Utility instellen voor het scannen van afbeeldingen naar een computer via een netwerk, met het bedieningspaneel van het apparaat.

Na de installatie wordt Canon IJ Network Scan Utility weergegeven in het systeemvak van de taakbalk.

Opmerking

- Als  (Ingeschakeld) niet wordt weergegeven in het systeemvak van de taakbalk van het menu Start, selecteert u Alle programma's (All Programs) > Canon IJ Network Utilities > Canon IJ Network Scan Utility > Canon IJ Network Scan Utility om het programma te starten.

Menu

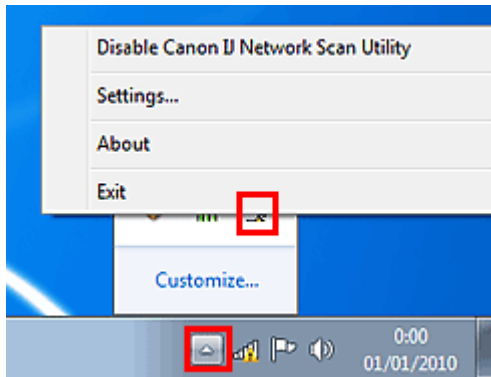

- **Canon IJ Network Scan Utility uitschakelen (Disable Canon IJ Network Scan Utility) of Canon IJ Network Scan Utility inschakelen (Enable Canon IJ Network Scan Utility)**

Hiermee schakelt u Canon IJ Network Scan Utility in of uit.

Wanneer u Canon IJ Network Scan Utility uitschakelen (Disable Canon IJ Network Scan Utility) selecteert, kunt u niet via een netwerk scannen met het bedieningspaneel.

Ingeschakeld: , Uitgeschakeld: 

- **Instellen... (Settings...)**

Het dialoogvenster Canon IJ Network Scan Utility wordt geopend. U kunt het product dat u wilt gebruiken selecteren.

- **Informatie over (About)**

Geeft informatie over de versie weer

- **Afsluiten (Exit)**

Canon IJ Network Scan Utility wordt gesloten.  (Ingeschakeld) verdwijnt uit het systeemvak van de taakbalk.

Dialoogvenster Canon IJ Network Scan Utility

Het apparaat moet worden geselecteerd met Canon IJ Network Scan Utility voordat u via een netwerk kunt scannen.

In het systeemvak van de taakbalk klikt u op het pictogram met de rechtermuisknop en selecteert u Instellingen... (Settings...) om het dialoogvenster Canon IJ Network Scan Utility te openen.

Gewoonlijk is het apparaat al geselecteerd. In dat geval hoeft u het apparaat niet nogmaals te

selecteren.

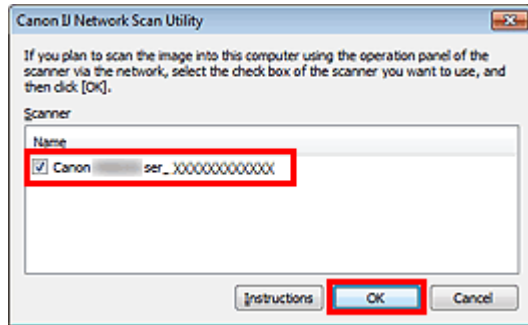

U kunt het product dat u wilt gebruiken selecteren.

De scanners die bij het systeem zijn geregistreerd worden weergegeven. Selecteer het selectievakje van het product dat u wilt gebruiken

U kunt maximaal drie scanners selecteren

Klik op Instructies (Instructions) om deze pagina te openen.

Opmerking

- Als de scanner die u wilt gebruiken niet wordt weergegeven controleert u het volgende en klikt u op OK om het dialoogvenster te sluiten, vervolgens opent u het venster opnieuw en selecteert u de scanner.
 - De MP Drivers zijn geïnstalleerd
 - De installatie van het netwerk is voltooid na het installeren van de MP Drivers
 - Netwerkcommunicatie tussen de scanner en de computer is ingeschakeldRaadpleeg '[Problemen oplossen](#)' als de scanner nog steeds niet wordt weergegeven.
- U hoeft deze software niet te gebruiken wanneer u scant via USB of vanaf een computer. Raadpleeg '[Canon IJ Network Tool/Canon IJ Network Scan Utility verwijderen](#)' om deze te verwijderen. U kunt ook scannen via USB of vanaf de computer als het programma nog niet is verwijderd.

[Naar boven](#) 

Uitgebreide Handleiding

[Uitgebreide Handleiding](#) > [Scannen](#) > [Andere scanmethoden](#)

Andere scanmethoden

- ➔ [Scannen met WIA-stuurprogramma](#)
- ➔ [Scannen via het Configuratiescherm \(alleen Windows XP\)](#)

[Naar boven](#) ↑

Uitgebreide Handleiding

Uitgebreide Handleiding > Scannen > Andere scanmethoden > Scannen met WIA-stuurprogramma

S604

Scannen met WIA-stuurprogramma

U kunt een afbeelding scannen vanuit een toepassing die compatibel is met WIA en de afbeelding in die toepassing gebruiken.

WIA (Windows Imaging Acquisition) is een stuurprogrammamodel dat onderdeel is van Windows XP of later. Hiermee kunt u documenten scannen zonder een toepassing te gebruiken. Scan documenten vanuit een toepassing die compatibel is met TWAIN om geavanceerde instellingen voor het scannen op te geven.

De procedure varieert, afhankelijk van de toepassing. De volgende procedures dienen alleen als voorbeeld.

Raadpleeg de handleiding van de toepassing voor meer informatie

Belangrijk

- In Windows XP kunt u niet scannen met het WIA-stuurprogramma via een netwerkverbinding.
- Geef de volgende instellingen op om scannen via een netwerk in te schakelen.
 1. Selecteer Computer > Netwerk (Network) in het menu Start.
 2. Klik met de rechtermuisknop op (modelnaam)_MAC-adres ((model name) _MAC address) en selecteer Installeren (Install).

Scannen met WIA-stuurprogramma 2.0

Hieronder wordt een voorbeeld gegeven van scannen met Windows Faxen en scannen.

1. Plaats het document op de glasplaat.

➔ Documenten plaatsen

2. Klik op Scannen... (Scan...) bij Nieuw (New) in het menu Bestand (File).

Wanneer u een netwerkverbinding gebruikt, dubbelklikt u op (modelnaam) _MAC-adres ((model name) _MAC address) in de lijst.

Het scherm met scaninstellingen wordt geopend.

3. Geef de instellingen op.

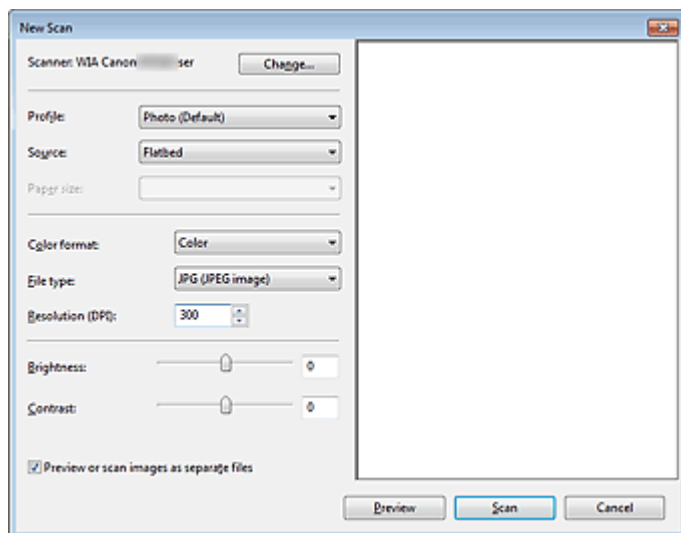

• Scanner

De momenteel ingestelde productnaam wordt weergegeven. Als u de scanner wilt wijzigen, klikt

u op Wijzigen... (Change...) en selecteert u het product dat u wilt gebruiken.

- **Profiel (Profile)**

Selecteer de standaardwaarde, Foto (Photo (Default)), of Documenten (Documents), afhankelijk van het document dat u wilt scannen. Als u een nieuw Profiel (Profile) wilt opslaan, selecteert u Profiel toevoegen... (Add profile...). U kunt de details opgeven in het dialoogvenster Nieuw profiel toevoegen (Add New Profile).

- **Bron (Source)**

Selecteer een scannertype.

- **Papierformaat (Paper size)**

Deze instelling is niet beschikbaar voor dit apparaat.

- **Kleurindeling (Color format)**

Selecteer hoe u het document wilt scannen.

- **Bestandstype (File type)**

Selecteer een bestandstype uit JPEG, BMP, PNG en TIFF.

- **Resolutie (DPI) (Resolution (DPI))**

Geef de resolutie op. Geef een waarde op tussen 50 en 600 dpi. 300 dpi is standaard ingesteld.

➔ Resolutie

- **Helderheid (Brightness)**

Pas de helderheid aan met de schuifknop. Sleep de schuifknop naar links om de afbeelding donkerder te maken en naar rechts om de afbeelding lichter te maken. U kunt ook een waarde invoeren (-100 tot 100).

- **Contrast**

Pas het contrast aan met de schuifknop. Als u de schuifknop naar links verplaatst wordt het contrast van de afbeelding lager, waardoor de afbeelding zachter wordt. Als u de schuifknop naar rechts verplaatst wordt het contrast van de afbeelding groter, waardoor de afbeelding scherper wordt. U kunt ook een waarde invoeren (-100 tot 100).

- **Afbeeldingen als voorbeeld weergeven of afbeeldingen scannen als afzonderlijke bestanden (Preview or scan images as separate files)**

Schakel dit selectievakje in wanneer u meerdere afbeeldingen als afzonderlijke bestanden wilt bekijken (in een voorbeeld) of scannen.

Opmerking

- Met een netwerkverbinding kunt u geen Helderheid (Brightness) en Contrast opgeven.

4. Klik op Voorbeeld (Preview) om een voorbeeld van de afbeelding te bekijken.

De afbeelding wordt aan de rechterkant weergegeven.

5. Klik op Scannen (Scan).

Wanneer het scannen is voltooid, verschijnt de gescande afbeelding in de toepassing.

Scannen met WIA-stuurprogramma 1.0

Hieronder wordt een voorbeeld gegeven van scannen met Paint.

1. Plaats het document op de glasplaat.

➔ Documenten plaatsen

2. Klik op Van scanner of camera... (From scanner or camera...) bij . (Selecteer de opdracht om een document naar de toepassing te scannen.)

3. Selecteer een afbeeldingstype dat overeenkomt met het document dat u wilt scannen.

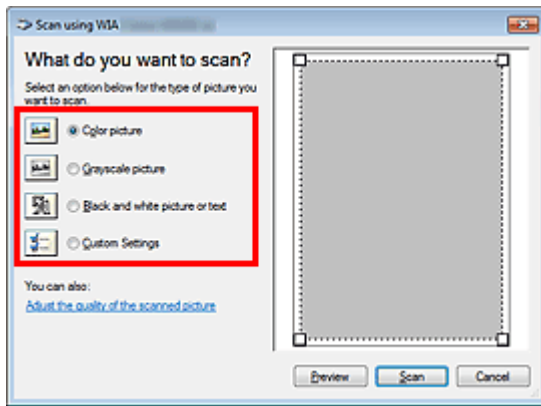

Opmerking

- Bij een netwerkverbinding kunnen de afbeeldingstypen die kunnen worden geselecteerd anders zijn dan bij een USB-aansluiting.
- Als u wilt scannen met de waarden die zijn ingesteld bij De kwaliteit van de gescande foto aanpassen (Adjust the quality of the scanned picture), selecteert u Aangepaste instellingen (Custom Settings).

4. Klik op De kwaliteit van de gescande foto aanpassen (Adjust the quality of the scanned picture) en stel de gewenste voorkeuren in.

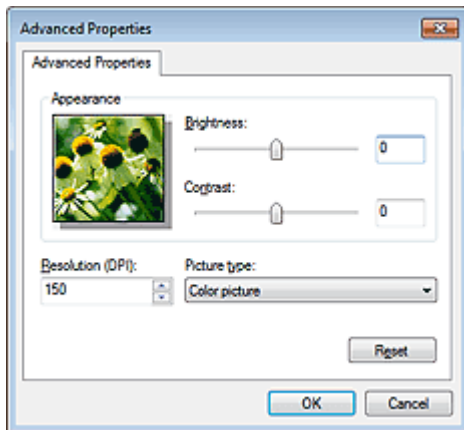

- **Helderheid (Brightness)**

Pas de helderheid aan met de schuifknop. Sleep de schuifknop naar links om de afbeelding donkerder te maken en naar rechts om de afbeelding lichter te maken. U kunt ook een waarde invoeren (-127 tot 127).

- **Contrast**

Pas het contrast aan met de schuifknop. Als u de schuifknop naar links verplaatst wordt het contrast van de afbeelding lager, waardoor de afbeelding zachter wordt. Als u de schuifknop naar rechts verplaatst wordt het contrast van de afbeelding groter, waardoor de afbeelding scherper wordt. U kunt ook een waarde invoeren (-127 tot 127).

- **Resolutie (DPI) (Resolution (DPI))**

Geef de resolutie op. Geef een waarde op tussen 50 en 600 dpi.

➔ Resolutie

- **Type afbeelding (Picture type)**

Selecteer het gewenste type scan voor uw document.

- **Herstellen (Reset)**

Klik hierop om terug te gaan naar de oorspronkelijke instellingen.

Opmerking

- Met een netwerkverbinding kunt u geen Helderheid (Brightness) en Contrast opgeven.

5. Klik op Voorbeeld (Preview) om een voorbeeld van de afbeelding te bekijken.

De afbeelding wordt aan de rechterkant weergegeven. Sleep om het scangebied op te geven.

6. Klik op Scannen (Scan).

Wanneer het scannen is voltooid, verschijnt de gescande afbeelding in de toepassing.

[Naar boven](#)↑

Uitgebreide Handleiding

Uitgebreide Handleiding > Scannen > Andere scanmethoden > Scannen via het Configuratiescherm (alleen Windows XP)

S605

Scannen via het Configuratiescherm (alleen Windows XP)

U kunt afbeeldingen scannen via het Configuratiescherm van Windows XP met het WIA-stuurprogramma.

Belangrijk

- Met een netwerkverbinding kunt u niet scannen met het WIA-stuurprogramma.

- Klik op Start en selecteer Configuratiescherm (Control Panel).
- Klik op Printers en andere hardware (Printers and Other Hardware) > Scanners en camera's (Scanners and Cameras) en dubbelklik op WIA Canon (modelnaam) (WIA Canon (model name)).
Het dialoogvenster Wizard Scanner en camera (Scanner and Camera Wizard) verschijnt.
- Klik op Volgende (Next).
- Selecteer bij Type afbeelding (Picture type) het type document dat u wilt scannen.

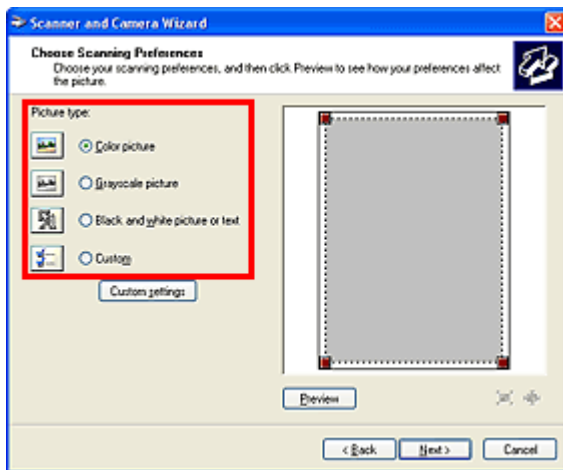

Opmerking

- Selecteer Aangepast (Custom) om te scannen met de waarden die eerder zijn ingesteld bij Aangepaste instellingen (Custom settings).

- Klik op Aangepaste instellingen (Custom Settings) en stel de gewenste voorkeuren in.

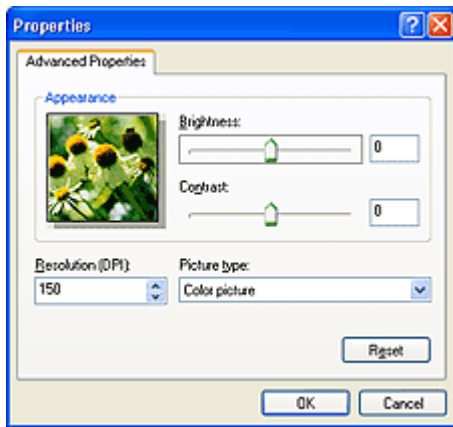

- **Helderheid (Brightness)**

Pas de helderheid aan met de schuifknop. Sleep de schuifknop naar links om de afbeelding donkerder te maken en naar rechts om de afbeelding lichter te maken. U kunt ook een waarde invoeren (-127 tot 127).

- **Contrast**

Pas het contrast aan met de schuifknop. Als u de schuifknop naar links verplaatst wordt het contrast van de afbeelding lager, waardoor de afbeelding zachter wordt. Als u de schuifknop naar rechts verplaatst wordt het contrast van de afbeelding groter, waardoor de afbeelding scherper wordt. U kunt ook een waarde invoeren (-127 tot 127).

- **Resolutie (DPI) (Resolution (DPI))**

Geef de resolutie op. Geef een waarde op tussen 50 en 600 dpi.

➔ [Resolutie](#)

- **Type afbeelding (Picture type)**

Selecteer het gewenste type scan voor uw document.

- **Herstellen (Reset)**

Klik hierop om terug te gaan naar de oorspronkelijke instellingen.

6. Klik op Voorbeeld (Preview) om een voorbeeld van de afbeelding te bekijken.

De afbeelding wordt aan de rechterkant weergegeven. Sleep  om het scangebied op te geven.

7. Klik op Volgende (Next) en volg de instructies.

[Naar boven](#) ↕

Uitgebreide Handleiding

[Uitgebreide Handleiding](#) > Foto's rechtstreeks afdrukken vanaf een compatibel apparaat

Foto's rechtstreeks afdrukken vanaf een compatibel apparaat

➔ [Foto's rechtstreeks afdrukken vanaf een PictBridge-compatibel apparaat](#)

[Naar boven](#) ↑

Uitgebreide Handleiding

[Uitgebreide Handleiding](#) > [Foto's rechtstreeks afdrukken vanaf een compatibel apparaat](#) > [Foto's rechtstreeks afdrukken vanaf een PictBridge-compatibel apparaat](#)

Foto's rechtstreeks afdrukken vanaf een PictBridge-compatibel apparaat

- ➔ [Foto's rechtstreeks afdrukken vanaf een PictBridge-compatibel apparaat](#)
- ➔ [Informatie over PictBridge-afdrukinstellingen](#)
- ➔ [Foto's afdrukken op een disclabel vanaf een PictBridge-compatibel apparaat](#)

[Naar boven](#) ↕

Uitgebreide Handleiding

[Uitgebreide Handleiding](#) > [Foto's rechtstreeks afdrukken vanaf een compatibel apparaat](#) > [Foto's rechtstreeks afdrukken vanaf een PictBridge-compatibel apparaat](#) > [Foto's rechtstreeks afdrukken vanaf een PictBridge-compatibel apparaat](#)

U052

Foto's rechtstreeks afdrukken vanaf een PictBridge-compatibel apparaat

U kunt een PictBridge-compatibel apparaat, zoals een digitale camera, een camcorder of een mobiele telefoon, aansluiten met een door de fabrikant van het apparaat aanbevolen USB-kabel, zodat u opgeslagen foto's rechtstreeks kunt afdrukken zonder daarbij een computer te gebruiken.

Belangrijk

- Gebruik geen USB-kabel die langer is dan 3 meter/10 feet om een PictBridge-compatibel apparaat aan te sluiten. Dit kan gevolgen hebben voor de werking van andere apparaten.

Opmerking

- Wanneer u foto's afdrukt terwijl het PictBridge-compatibele apparaat is aangesloten, raden we u aan de netspanningsadapter te gebruiken die bij het apparaat is geleverd. Als u de accu van het apparaat gebruikt, moet die volledig zijn opgeladen.
- Afhankelijk van het merk en het type van het apparaat moet u mogelijk een afdrukmodus selecteren die compatibel is met PictBridge voordat u het apparaat aansluit. U moet het apparaat mogelijk ook handmatig inschakelen of de afspeelmodus selecteren nadat u het apparaat hebt aangesloten. Voer de benodigde handelingen uit op het PictBridge-compatibele apparaat voordat u het aansluit op de printer. Raadpleeg hiervoor de instructiehandleiding van het apparaat.

1. Zorg dat het apparaat is ingeschakeld.
2. Plaats papier.
3. Controleer of het PictBridge-compatibele apparaat is uitgeschakeld.
4. Sluit het PictBridge-compatibele apparaat aan op de printer met een USB-kabel (A) die wordt aanbevolen door de fabrikant van het apparaat.

Het PictBridge-compatibele apparaat wordt automatisch ingeschakeld.

Zet het apparaat handmatig aan als het niet automatisch wordt ingeschakeld.

Wanneer het apparaat correct is aangesloten op een met PictBridge-compatibel apparaat, wordt op het LCD-display van het apparaat een bericht weergegeven dat het apparaat is verbonden.

Raadpleeg de instructiehandleiding van het apparaat.



5. Geef de afdrukinstellingen zoals de papiersoort en indeling op.

U kunt instellingen opgeven via het menu op het LCD-scherm van uw PictBridge-compatibele apparaat. Selecteer het papierformaat en de papiersoort die u in de printer hebt geplaatst.

➔ [Instellingen op een PictBridge-compatibel apparaat](#)

Als uw met uw PictBridge-compatibele apparaat geen menu voor instellingen heeft, wijzigt u de instelling vanaf de printer.

➔ [Instellingen op de printer](#)

6. Begin met afdrukken vanaf uw PictBridge-compatibele apparaat.

Belangrijk

- Koppel de USB-kabel nooit los tijdens het afdrukken, tenzij dat expliciet is toegestaan voor het PictBridge-compatibele apparaat. Volg de aanwijzingen in de instructiehandleiding van het apparaat wanneer u de USB-kabel tussen het PictBridge-compatibele apparaat en de printer loskoppelt.

[Naar boven](#) ↑

Uitgebreide Handleiding

Uitgebreide Handleiding > Foto's rechtstreeks afdrukken vanaf een compatibel apparaat > Foto's rechtstreeks afdrukken vanaf een PictBridge-compatibel apparaat > Informatie over PictBridge-afdrukinstellingen

U053

Informatie over PictBridge-afdrukinstellingen

- ➔ [Instellingen op een PictBridge-compatibel apparaat](#)
- ➔ [Instellingen op de printer](#)

Instellingen op een PictBridge-compatibel apparaat

In dit gedeelte wordt de PictBridge-functie van de printer beschreven. Raadpleeg de instructiehandleiding van het apparaat voor informatie over de afdrukinstellingen van een met PictBridge-compatibel apparaat.



Opmerking

- In de volgende beschrijving worden de namen van instellingen gebruikt van PictBridge-compatibele apparaten van het merk Canon. De namen van de instellingen kunnen afwijken, afhankelijk van het merk of model van uw apparaat.
- Mogelijk zijn niet alle hieronder beschreven instellingen beschikbaar op bepaalde apparaten. In dat geval worden de instellingen van de printer gebruikt. Wanneer sommige instellingen op een PictBridge-compatibel apparaat zijn ingesteld op Standaard (Default), worden voor deze instellingen eveneens de instellingen op de printer gebruikt.

➔ [Instellingen op de printer](#)

U kunt de volgende instellingen gebruiken wanneer u afdrukt vanaf een PictBridge-compatibel apparaat.

Papierformaat	<p>10 x 15 cm / 4 x 6 inch, 5 x 7 inch*1, 20 x 25 cm / 8 x 10 inch, A4, 8,5 x 11 inch (Letter), 10,1 x 18 cm / 4 x 7,1 inch*2</p> <p>*1 Kan alleen worden geselecteerd op bepaalde PictBridge-compatibele apparaten van het merk Canon. (Kan mogelijk niet worden geselecteerd, afhankelijk van het apparaat.)</p> <p>*2 Op een PictBridge-compatibel apparaat van een ander merk dan Canon kan Hi Vision worden weergegeven.</p>
Papiersoort	<ul style="list-style-type: none"> ● Standaard (selectie op basis van de printerinstelling) ● Foto: <ul style="list-style-type: none"> Glossy Foto Papier Extra II PP-201/Glanzend Fotopapier 'voor frequent gebruik' GP-501/Glossy Foto Papier GP-502/Photo Paper Plus Halfglans SG-201/Fotostickers* * Als u afdrukt op stickervellen, selecteert u 10 x 15 cm/4" x 6" (4" x 6"/10 x 15 cm) bij Papierformaat (Paper size). Stel Indeling (Layout) niet in op Zonder marges (Borderless). ● Snelle foto: <ul style="list-style-type: none"> Professioneel Foto Platinum PT-101 ● Gewoon: <ul style="list-style-type: none"> A4/Letter Als Papiersoort (Paper type) is ingesteld op Gewoon (Plain), is afdrukken zonder marges uitgeschakeld, ook al is Indeling (Layout) ingesteld op Zonder marges (Borderless).
Indeling	<p>Standaard (selectie op basis van de apparaatinstelling), index, met marges, zonder marges, N-up (2, 4, 9, 16)*1, 20-up*2, 35-up*3</p> <p>*1 Indeling compatibel met papier van A4- of Letter-formaat en bovenstaande Canon-stickers.</p> <p>A4/Letter: 4-up</p> <p>Fotostickers: 2-up, 4-up, 9-up, 16-up.</p> <p>*2 Als u met een PictBridge-compatibel apparaat van Canon items selecteert met een 'i'-markering, kunt u opnamegegevens (Exif Data) afdrukken in een lijstindeling (20-up) of op de marges van de geselecteerde gegevens (1-up). (Deze functie is mogelijk niet</p>

	beschikbaar met sommige PictBridge-compatibele apparaten van Canon.) *3 Afgedrukt in 35-mm filmindeling (indeling afdrukken). Alleen beschikbaar met een PictBridge-compatibel apparaat van Canon. (Deze functie is mogelijk niet beschikbaar met sommige PictBridge-compatibele apparaten van Canon.)
Afdrukdatum en bestandsnummer	Standaard (Uit: Niet afdrukken), Datum, Bestandsnummer, Beide, Uit
Afbeelding optimaliseren	Standaard (selecties gebaseerd op de instelling van het apparaat), Aan*1 (Exif Print), Uit, NR (ruisreductie)*2, Levendig*2, Gezicht*2, Rode ogen*2 *1 Foto's worden geoptimaliseerd voor afdrukken met de functie Photo Optimizer Pro. *2 Kan alleen worden geselecteerd op bepaalde PictBridge-compatibele apparaten van het merk Canon. (Kan mogelijk niet worden geselecteerd, afhankelijk van het apparaat.)
Bijsnijden	Standaard (Uit: niet bijsnijden), Aan (instellingen van camera volgen), Uit

Instellingen op de printer

U kunt de PictBridge-afdrukinstellingen wijzigen op het scherm PictBridge-afdrukinstellingen (PictBridge print settings). Stel de afdrukinstellingen op het PictBridge-compatibele apparaat in op Standaard (Default) als u wilt afdrukken met de instellingen op de printer.

In dit gedeelte wordt de procedure beschreven om het scherm PictBridge-afdrukinstellingen (PictBridge print settings) weer te geven. Raadpleeg [PictBridge-afdrukinstellingen \(PictBridge print settings\)](#) voor informatie over instellingen.



1. Selecteer **Instellen (Setup)** op het HOME-scherm.

Opmerking

- Raadpleeg [Overzicht van het apparaat](#) voor informatie over het selecteren van een menu op het HOME-scherm.



2. Selecteer **Apparaatinstellingen (Device settings)** en raak de knop **OK** aan.

3. Gebruik de knoppen **▲▼** om **PictBridge-afdrukinstellingen (PictBridge print settings)** te selecteren en raak vervolgens de knop **OK** aan.

4. Controleer het bericht dat wordt weergegeven en raak **OK** aan.

Het scherm PictBridge-afdrukinstellingen (PictBridge print settings) wordt weergegeven.

Opmerking

- Afhankelijk van het land of de regio van aankoop wordt het scherm weergegeven waarin u een menu kunt selecteren. Gebruik in dit geval de knop **▲▼** om Inst. foto afdrukken (Photo print setting) te selecteren en raak **OK** aan.

Uitgebreide Handleiding

Uitgebreide Handleiding > Onderhoud

Onderhoud

- ➔ Het apparaat reinigen
- ➔ De printkop handmatig uitlijnen
- ➔ Onderhoud uitvoeren vanaf een computer

[Naar boven](#) ↑

Uitgebreide Handleiding

[Uitgebreide Handleiding](#) > [Onderhoud](#) > [Het apparaat reinigen](#)

Het apparaat reinigen

- ➔ Reiniging
- ➔ De buitenkant van het apparaat reinigen
- ➔ De glasplaat en de documentklep reinigen
- ➔ Het binnenste van het apparaat reinigen (Reiniging onderste plaat)
- ➔ De uitstekende delen binnen in het apparaat reinigen

[Naar boven](#) ↕

Uitgebreide Handleiding

Uitgebreide Handleiding > Onderhoud > Het apparaat reinigen > Reiniging

U059

Reiniging

In dit gedeelte wordt de reinigingsprocedure beschreven die noodzakelijk is voor het onderhoud van het apparaat.

Belangrijk

- Gebruik voor het reinigen geen tissues, papieren handdoekjes, doeken met een grove structuur of soortgelijk materiaal omdat deze krassen kunnen veroorzaken. Poeder of dunne draadjes van tissues en papier kunnen bovendien in het apparaat achterblijven en problemen veroorzaken, bijvoorbeeld een verstopte printkop of slechte afdrukresultaten. Gebruik altijd een zachte doek.
- Gebruik nooit vluchtige vloeistoffen zoals verdunners, wasbenzine, aceton of andere chemische reinigingsmiddelen om het apparaat te reinigen. Deze kunnen de onderdelen van het apparaat beschadigen.

- ➡ De buitenkant van het apparaat reinigen
- ➡ De glasplaat en de documentklep reinigen
- ➡ Het binnenste van het apparaat reinigen (Reiniging onderste plaat)
- ➡ De uitstekende delen binnen in het apparaat reinigen

[Naar boven ↑](#)

Uitgebreide Handleiding

[Uitgebreide Handleiding](#) > [Onderhoud](#) > [Het apparaat reinigen](#) > [De buitenkant van het apparaat reinigen](#)

U060

De buitenkant van het apparaat reinigen

Gebruik altijd een zachte doek, bijvoorbeeld een brillendoekje, en veeg vuilresten voorzichtig van het oppervlak. Strijk eventuele kreukels in de doek zo nodig glad voordat u de doek gebruikt.

Belangrijk

- Schakel het apparaat altijd uit en haal de stekker uit het stopcontact voordat u het apparaat gaat reinigen.
- Gebruik geen tissues, papieren handdoekjes, doeken met een grove structuur of soortgelijk materiaal omdat deze krassen kunnen veroorzaken.
- Vlekken op het bedieningspaneel kunt u met een zachte, vochtige doek wegvegen. Schakel het apparaat pas weer in als het oppervlak van het bedieningspaneel geheel is opgedroogd.

[Naar boven](#) ↑

Uitgebreide Handleiding

Uitgebreide Handleiding > Onderhoud > Het apparaat reinigen > De glasplaat en de documentklep reinigen

U061

De glasplaat en de documentklep reinigen

Belangrijk

- Schakel het apparaat altijd uit en haal de stekker uit het stopcontact voordat u het apparaat gaat reinigen.

Veeg de glasplaat (A) en de binnenkant van de documentklep (het witte gebied) (B) voorzichtig af met een schone, zachte, pluisvrije doek. Zorg ervoor dat er geen restanten achterblijven, vooral niet op de glasplaat.



Belangrijk

- De binnenzijde van de documentklep (witte plaat) (B) raakt snel beschadigd. Veeg deze dus voorzichtig af.

[Naar boven ↑](#)

Uitgebreide Handleiding

Uitgebreide Handleiding > Onderhoud > Het apparaat reinigen > Het binnenste van het apparaat reinigen (Reiniging onderste plaat)

U062

Het binnenste van het apparaat reinigen (Reiniging onderste plaat)

In dit gedeelte wordt beschreven hoe u het binnenste van het apparaat kunt reinigen. Als het binnenste van het apparaat vuil wordt, kan bedrukt papier ook vuil worden. Daarom raden we u aan de binnenkant van het apparaat regelmatig te reinigen.

1. Zorg dat het apparaat is ingeschakeld.
2. Open de papieruitvoerlade voorzichtig en trek de verlenging van de uitvoerlade uit.

3. Selecteer  Instellen (Setup) op het HOME-scherm.

Opmerking

- Raadpleeg [Overzicht van het apparaat](#) voor informatie over het selecteren van een menu op het HOME-scherm.

4. Selecteer  Onderhoud (Maintenance) en raak **OK** aan.
Het scherm Onderhoud (Maintenance) wordt weergegeven.
5. Gebruik de knoppen ▲▼ om Reiniging onderste plaat (Bottom plate cleaning) te selecteren en raak **OK** aan.
Het bevestigingsscherm wordt weergegeven.
6. Gebruik de knop ▲▼ om Ja (Yes) te selecteren en raak **OK** aan.
7. Verwijder al het papier uit de achterste lade volgens de instructies op het scherm.
8. Vouw een vel normaal papier van het formaat A4 of Letter in de breedte dubbel en vouw het papier weer open volgens de instructies op het scherm.
9. Plaats alleen dit vel papier in de achterste lade met de geopende zijde naar voren volgens de instructies op het scherm.

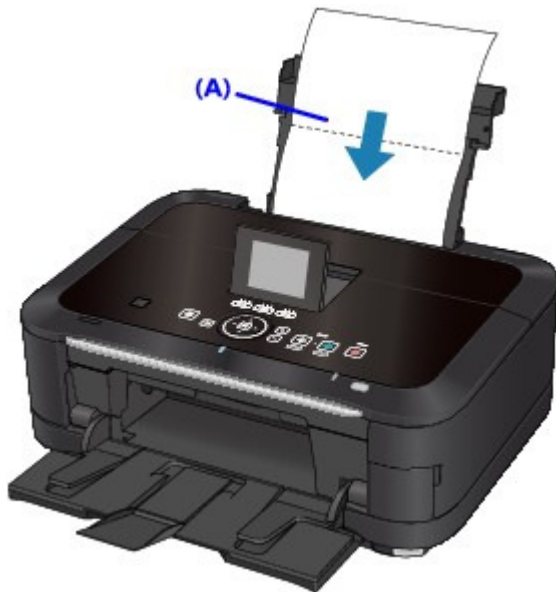

(A) Plaats het papier nadat u het hebt opengevouwen.

Het papier reinigt het binnenste van het apparaat terwijl het wordt doorgevoerd.

Controleer het gevouwen gedeelte van het uitgevoerde papier. Als dit inktvlekken bevat, moet u de onderste plaat opnieuw reinigen.

Als het probleem zich blijft voordoen nadat u de onderste plaat nogmaals hebt gereinigd, zijn de uitstekende delen aan de binnenkant van het apparaat mogelijk vuil. Reinig ze op de manier zoals in de instructies is beschreven.

➔ [De uitstekende delen binnen in het apparaat reinigen](#)



Opmerking

- Gebruik een nieuw vel papier wanneer u de onderplaat opnieuw reinigt.

[Naar boven](#) ↑

Uitgebreide Handleiding

Uitgebreide Handleiding > Onderhoud > Het apparaat reinigen > De uitstekende delen binnen in het apparaat reinigen

U063

De uitstekende delen binnen in het apparaat reinigen

Als er inktresten aanwezig zijn op de uitstekende delen binnen in het apparaat, reinigt u deze delen met bijvoorbeeld een wattenstaafje.

Belangrijk

- Schakel het apparaat altijd uit en haal de stekker uit het stopcontact voordat u het apparaat gaat reinigen.



[Naar boven ↑](#)

Uitgebreide Handleiding

Uitgebreide Handleiding > Onderhoud > De printkop handmatig uitlijnen

De printkop handmatig uitlijnen

➔ [Handmatig uitlijnen van de printkop](#)

[Naar boven](#) ↑

Uitgebreide Handleiding

Uitgebreide Handleiding > Onderhoud > De printkop handmatig uitlijnen > Handmatig uitlijnen van de printkop

U064

Handmatig uitlijnen van de printkop

In dit gedeelte wordt beschreven hoe u de printkop handmatig kunt uitlijnen.

Als het automatisch uitlijnen van de printkop niet het gewenste resultaat oplevert, kunt u de volgende procedure uitvoeren om de printkop handmatig uit te lijnen voor een nauwkeuriger resultaat.

Raadpleeg [Routineonderhoud](#) voor meer informatie over het automatisch uitlijnen van de printkop.

Opmerking

- Sluit de binnenklep als deze is geopend.
- Het uitlijningspatroon voor de printkop wordt alleen in zwart en blauw afgedrukt.

1. Zorg dat het apparaat is ingeschakeld.
2. Plaats drie vellen papier van A4- of Letter-formaat in de cassette.
3. Open de papieruitvoerbode voorzichtig en trek de verlenging van de uitvoerbode uit.



4. Selecteer  Instellen (Setup) op het HOME-scherm.

Opmerking

- Raadpleeg [Overzicht van het apparaat](#) voor informatie over het selecteren van een menu op het HOME-scherm.



5. Selecteer  Onderhoud (Maintenance) en raak **OK** aan.

Het scherm Onderhoud (Maintenance) wordt weergegeven.

6. Gebruik de knoppen **▲▼** om Printkop handmatig uitlijnen (Manual head alignment) te selecteren en raak **OK** aan.

Het bevestigingsscherm wordt weergegeven.

Opmerking

- Als u de huidige instelling wilt bevestigen, selecteert u Uitlijnwaarde printkop afdrukken (Print the head alignment value) en drukt u het raster af.

7. Gebruik de knop **▲▼** om Ja (Yes) te selecteren en raak **OK** aan.

Het uitlijningsraster voor de printkop wordt afgedrukt.

Belangrijk

- Open de scannereenheid (klep) niet wanneer er een afdruktaak wordt uitgevoerd.

8. Wanneer Zijn de controlerasters correct afgedrukt? (Did the patterns print correctly?) wordt weergegeven, controleert u of het raster juist is afgedrukt, selecteert u met de knoppen **▲▼** de optie Ja (Yes) en vervolgens raakt u de knop **OK** aan.

Het invoerscherm voor de waarden voor het aanpassen van de printkoppositie wordt weergegeven.

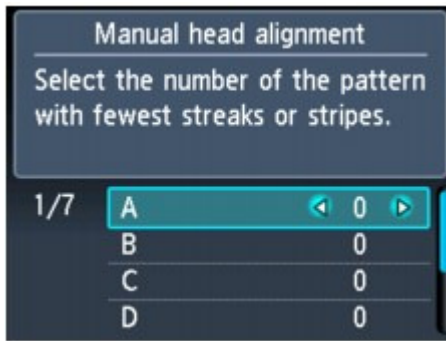

9. Controleer de afgedrukte rasters en gebruik de knop ◀▶ om in kolom A het nummer in te voeren van het raster met de minst waarneembare verticale strepen.

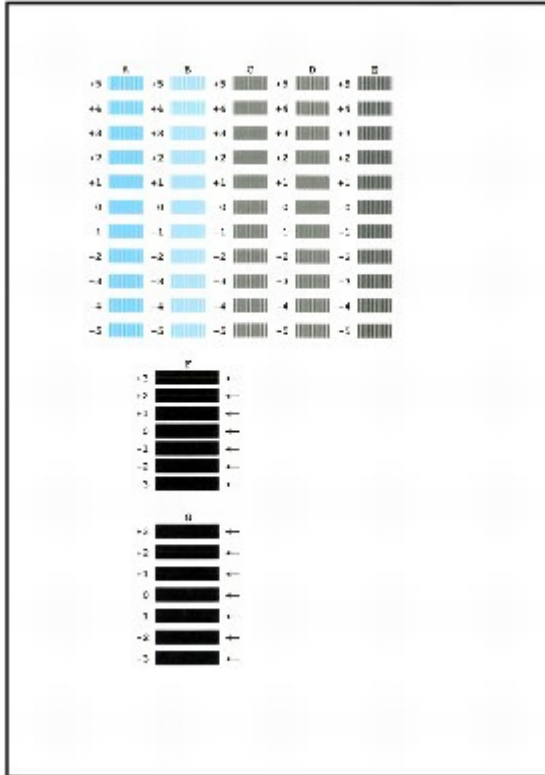

Opmerking

- Als het moeilijk is het beste raster te kiezen, selecteert u de instelling waarbij de verticale witte strepen het minst duidelijk zichtbaar zijn.



- (A) Minder duidelijk zichtbare verticale witte strepen
 (B) Duidelijk zichtbare verticale witte strepen

10. Herhaal dezelfde procedure totdat u het rasternummer voor de kolommen B tot en met G hebt ingevoerd en raak vervolgens **OK** aan.

Selecteer voor kolom F en G de instellingen die door een pijl wordt aangewezen en die de minst waarneembare horizontale strepen veroorzaken.

Opmerking

- Als het moeilijk is het beste raster te kiezen, kiest u de instelling waarbij de horizontale witte strepen het minst duidelijk zichtbaar zijn.



- (C) Minder duidelijk zichtbare horizontale witte strepen
 (D) Duidelijk zichtbare horizontale witte strepen

11. Bevestig het weergegeven bericht en raak **OK** aan.

Het tweede raster wordt afgedrukt.

Belangrijk

- Open de scannereenheid (klep) niet wanneer er een afdruktaak wordt uitgevoerd.

12. Controleer de afgedrukte patronen en gebruik de knop om in kolom H het nummer in te voeren van het raster met de minst waarneembare verticale strepen.

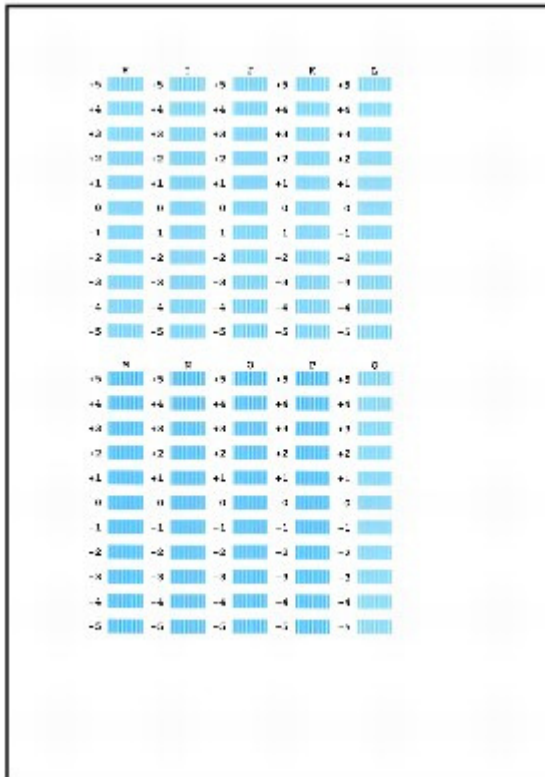

Opmerking

- Als het moeilijk is het beste raster te kiezen, selecteert u de instelling waarbij de verticale witte strepen het minst duidelijk zichtbaar zijn.



- (E) Minder duidelijk zichtbare verticale witte strepen
 (F) Duidelijk zichtbare verticale witte strepen

13. Herhaal dezelfde procedure totdat u het rasternummer voor de kolommen l tot en met Q hebt ingevoerd en raak vervolgens **OK** aan.
14. Bevestig het weergegeven bericht en raak **OK** aan.
Het derde raster wordt afgedrukt.

Belangrijk

- Open de scannereenheid (klep) niet wanneer er een afdruktaak wordt uitgevoerd.

15. Controleer de afgedrukte rasters en gebruik de knop ◀▶ om in kolom A het nummer in te voeren van het raster met de minst waarneembare horizontale strepen.

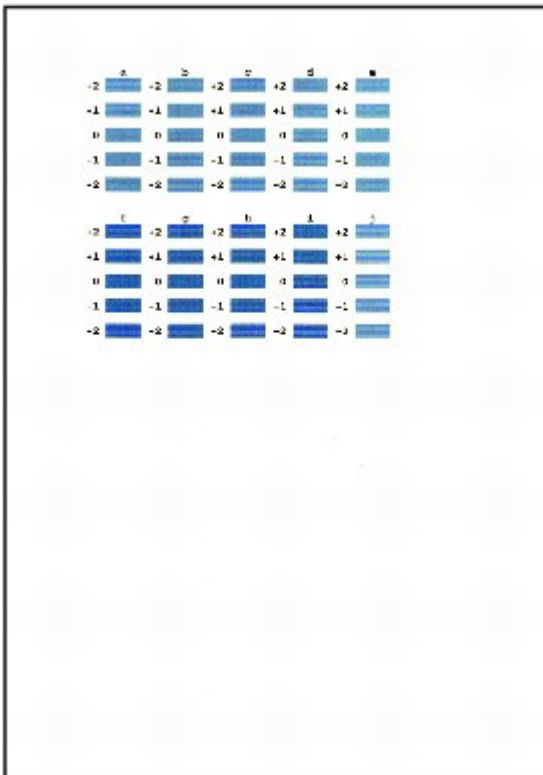

Opmerking

- Als het moeilijk is het beste raster te kiezen, kiest u de instelling waarbij de horizontale witte strepen het minst duidelijk zichtbaar zijn.



- (G) Minder zichtbare horizontale witte strepen
(H) Beter zichtbare horizontale witte strepen

16. Herhaal dezelfde procedure totdat u het rasternummer voor de kolommen b tot en met j hebt ingevoerd en raak vervolgens **OK** aan.
Het handmatig uitlijnen van de printkop is voltooid.

Uitgebreide Handleiding

[Uitgebreide Handleiding](#) > [Onderhoud](#) > [Onderhoud uitvoeren vanaf een computer](#)

Onderhoud uitvoeren vanaf een computer

- ➔ De printkoppen reinigen
- ➔ De papierinvoerrollen reinigen
- ➔ De positie van de printkop uitlijnen
- ➔ De spuitopeningen van de printkop controleren
- ➔ De binnenkant van het apparaat reinigen

[Naar boven](#) ↕

Uitgebreide Handleiding

Uitgebreide Handleiding > Onderhoud > Onderhoud uitvoeren vanaf een computer > De printkoppen reinigen

P026

De printkoppen reinigen

Met de functie Reiniging printkop kunt u verstopte spuitopeningen in de printkop weer vrijmaken. Reinig de printkoppen wanneer de afdruk vaag is of een bepaalde kleur niet wordt afgedrukt, ook al is er genoeg inkt.

De procedure voor het reinigen van de printkoppen is als volgt:



Reiniging (Cleaning)

1. Open het eigenschapsvenster van het printerstuurprogramma

2. Klik op Reiniging (Cleaning) op het tabblad Onderhoud (Maintenance).

Het dialoogvenster Reiniging printkop (Print Head Cleaning) wordt geopend. Volg de instructies in het dialoogvenster op.

Klik op Initiële controle-items (Initial Check Items) om de items te bekijken die u moet controleren voordat u Reiniging (Cleaning) uitvoert.

3. Voor de reiniging uit

Zorg dat het apparaat aan staat en klik vervolgens op Uitvoeren (Execute).

Het reinigen van de printkop wordt gestart.

4. Voltooi de reiniging

Het dialoogvenster Controle spuitopening (Nozzle Check) wordt geopend na het bevestigingsbericht.

5. Controleer de resultaten

Klik op de knop Controleraster afdrukken (Print Check Pattern) om te controleren of de afdrukkwaliteit is verbeterd. Klik op Annuleren (Cancel) als u deze controle niet wilt uitvoeren.

Als het eenmaal reinigen van de printkop het probleem niet oplost, herhaalt u het reinigingsproces.



Diepte-reiniging (Deep Cleaning)

Diepte-reiniging (Deep Cleaning) is grondiger dan een normale reiniging. U gebruikt deze functie als een probleem met de printkop niet wordt opgelost nadat u de functie Reiniging (Cleaning) tweemaal hebt uitgevoerd.

1. Open het eigenschapsvenster van het printerstuurprogramma

2. Klik op Diepte-reiniging (Deep Cleaning) op het tabblad Onderhoud (Maintenance)

Het dialoogvenster Diepte-reiniging (Deep Cleaning) wordt geopend. Volg de instructies in het dialoogvenster op.

Klik op Initiële controle-items (Initial Check Items) om de items te bekijken die u moet controleren voordat u Diepte-reiniging (Deep Cleaning) uitvoert.

3. Voer de diepte-reiniging uit

Zorg dat het apparaat aan staat en klik vervolgens op Uitvoeren (Execute).

Klik op OK in het bevestigingsbericht.

De diepte-reiniging wordt gestart.

4. Voltooi de diepte-reiniging

Het dialoogvenster Controle spuitopening (Nozzle Check) wordt geopend na het bevestigingsbericht.

5. Controleer de resultaten

Klik op de knop Controleraster afdrukken (Print Check Pattern) om te controleren of de afdrukkwaliteit is verbeterd. Klik op Annuleren (Cancel) als u deze controle niet wilt uitvoeren.

Belangrijk

- Bij Reiniging (Cleaning) wordt een kleine hoeveelheid inkt gebruikt. Bij Diepte-reiniging (Deep Cleaning) wordt meer inkt gebruikt dan bij Reiniging (Cleaning). Wanneer u de printkoppen vaak reinigt, zal de inktvoorraad snel slinken. Voer daarom alleen een reiniging uit wanneer dit noodzakelijk is.

Opmerking

- Als na Diepte-reiniging (Deep Cleaning) geen verbetering optreedt, schakelt u het apparaat uit, wacht u 24 uur en voert u Diepte-reiniging (Deep Cleaning) opnieuw uit. Als er nog steeds geen verbetering optreedt, is de inkt mogelijk op of is de printkop versleten. Raadpleeg ' [Het apparaat beweegt maar er wordt geen inkt toegevoerd](#) ' voor informatie over de te nemen maatregelen.

Verwant onderwerp

- ➔ [De spuitopeningen van de printkop controleren](#)

[Naar boven](#) ↑

Uitgebreide Handleiding

[Uitgebreide Handleiding](#) > [Onderhoud](#) > [Onderhoud uitvoeren vanaf een computer](#) > [De papierinvoerrollen reinigen](#)

P027

De papierinvoerrollen reinigen

Hiermee reinigt u de papierinvoerrol. U doet dit als er stukjes papier aan de papierinvoerrol vastzitten en het papier niet goed wordt ingevoerd.

De procedure voor het reinigen van de papierinvoerrol is als volgt:

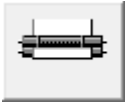

Reiniging rollen (Roller Cleaning)

- 1. Bereid het apparaat voor**
Verwijder alle vellen papier uit de papierbron vanwaar papier niet goed kan worden ingevoerd.
- 2. Open het eigenschapsvenster van het printerstuurprogramma**
- 3. Klik op Reiniging rollen (Roller Cleaning) op het tabblad Onderhoud (Maintenance)**
Het dialoogvenster Reiniging rollen (Roller Cleaning) wordt weergegeven.
- 4. Selecteer Achterste lade (Rear Tray) of Cassette en klik op OK**
Er wordt een bevestigingsbericht weergegeven.
- 5. Voer het reinigen van de papierinvoerrollen uit**
Zorg dat het apparaat is ingeschakeld en klik op OK.
Het reinigen van de papierinvoerrol wordt gestart.
- 6. Voltooi het reinigen van de papierinvoerrollen**
Wanneer de rollen zijn gestopt, volgt u de instructie in het bericht, plaatst u drie vellen gewoon papier in de geselecteerde papierbron van het apparaat en klikt u op OK.
Het papier wordt uitgevoerd en het reinigen van de invoerrollen wordt voltooid.

[Naar boven](#) ↕

Uitgebreide Handleiding

Uitgebreide Handleiding > Onderhoud > Onderhoud uitvoeren vanaf een computer > De positie van de printkop uitlijnen

P028

De positie van de printkop uitlijnen

Bij het uitlijnen van de printkoppen worden de installatieposities van de printkop gecorrigeerd waardoor kleuren en lijnen beter worden afgedrukt.

Dit apparaat ondersteunt twee methoden voor het uitlijnen van de printkop: automatische uitlijning en handmatige uitlijning. Normaal gesproken staat het apparaat ingesteld op automatische uitlijning. Als het afdrukresultaat na een automatische printkopuitlijning niet naar wens is, ziet u ' **Handmatig uitlijnen van de printkop** ' en voert u handmatige uitlijning uit. U kunt een handmatige uitlijning uitvoeren door te klikken op Aangepaste instellingen (Custom Settings) op het tabblad Onderhoud (Maintenance) en vervolgens het selectievakje Koppen handmatig uitlijnen (Align heads manually) in te schakelen.

De procedure voor het uitlijnen is van de printkop is als volgt:



Uitlijning printkop (Print Head Alignment)

1. Open het **eigenschapsvenster van het printerstuurprogramma**
2. Klik op **Uitlijning printkop (Print Head Alignment)** op het tabblad **Onderhoud (Maintenance)**

Het dialoogvenster **Uitlijning printkop starten (Start Print Head Alignment)** wordt geopend.

3. Plaats papier in het apparaat

Plaats een vel **Matglans Foto Papier (MP-101)** van A4- of Letter-formaat in de achterste lade.



Opmerking

- De mediatypen en aantallen vellen die u kunt gebruiken zijn anders als u de handmatige uitlijning van koppen heeft geselecteerd.

4. Voer het uitlijnen van de printkop uit

Zorg dat het apparaat is ingeschakeld en klik op **Printkop uitlijnen (Align Print Head)**.
Volg de instructie in het bericht.



Opmerking

- Als u de huidige instelling wilt afdrukken en controleren, opent u het dialoogvenster **Uitlijning printkop starten (Start Print Head Alignment)** en klikt u op **Uitlijningswaarde afdrukken (Print Alignment Value)**.

[Naar boven](#) ↑

Uitgebreide Handleiding

Uitgebreide Handleiding > Onderhoud > Onderhoud uitvoeren vanaf een computer > De spuitopeningen van de printkop controleren

P029

De spuitopeningen van de printkop controleren

Met de functie Controle spuitopening kunt u controleren of de printkoppen goed functioneren. Hierbij wordt een controleraster afgedrukt. Druk een controleraster af wanneer de afdruk vaag is of een bepaalde kleur niet wordt afgedrukt.

De procedure voor het afdrukken van een controleraster is als volgt:



Controle spuitopening (Nozzle Check)

1. Open het eigenschappenvenster van het printerstuurprogramma

2. Klik op Controle spuitopening (Nozzle Check) op het tabblad Onderhoud (Maintenance)

Het dialoogvenster Controle spuitopening (Nozzle Check) wordt weergegeven. Klik op Initiële controle-items (Initial Check Items) om de items weer te geven die u moet controleren voordat u het controleraster voor spuitopeningen afdrukt.

3. Plaats papier in het apparaat

Plaats een vel gewoon papier van A4- of Letter-formaat in de cassette.

4. Druk een controleraster voor de spuitopeningen af

Zorg dat het apparaat is ingeschakeld en klik op Controleraster afdrukken (Print Check Pattern). Het afdrukken van het controleraster voor de spuitopeningen start.

Klik op OK in het bevestigingsbericht. Het dialoogvenster Rastercontrole (Pattern Check) wordt geopend.

5. Controleer het afdrukresultaat

Controleer het afdrukresultaat. Klik op Afsluiten (Exit) als het afdrukresultaat normaal is. Klik op Reiniging (Cleaning) om de printkop te reinigen als de afdruk vegen bevat of bepaalde secties niet zijn afgedrukt.

Verwant onderwerp

➔ [De printkoppen reinigen](#)

[Naar boven](#) ↑

Uitgebreide Handleiding

[Uitgebreide Handleiding](#) > [Onderhoud](#) > [Onderhoud uitvoeren vanaf een computer](#) > De binnenkant van het apparaat reinigen

P030

De binnenkant van het apparaat reinigen

Voer een reiniging van de onderste plaat uit voordat u dubbelzijdig afdrukt, om te voorkomen dat er vegen op de achterzijde van het papier ontstaan.

Voer ook een reiniging van de onderste plaat uit als er inktvegen op een afdruk voorkomen die niet worden veroorzaakt door de afdrukgegevens.

Zie "[Het binnenste van het apparaat reinigen \(Reiniging onderste plaat\)](#)" voor meer informatie over het laden van papier in het apparaat.

De procedure voor het reinigen van de onderste plaat is als volgt:



Reiniging onderste plaat (Bottom Plate Cleaning)

1. Open het [eigenschapsvenster van het printerstuurprogramma](#)
2. Klik op Reiniging onderste plaat (Bottom Plate Cleaning) op het tabblad Onderhoud (Maintenance)

Het dialoogvenster Reiniging onderste plaat (Bottom Plate Cleaning) wordt geopend.

3. Plaats papier in het apparaat

Vouw het normale papier van A4- of Letter-formaat horizontaal doormidden en vervolgens weer uit, zoals aangegeven in het dialoogvenster.

Plaats het papier in de lengte en met de punt van de vouw naar beneden gericht in de achterste lade.

4. Voer de reiniging van de onderste plaat uit

Zorg dat het apparaat is ingeschakeld en klik op Uitvoeren (Execute).

Het reinigen van de onderste plaat wordt gestart.

[Naar boven](#) ↑

Uitgebreide Handleiding

Uitgebreide Handleiding > Over Bluetooth-communicatie

Over Bluetooth-communicatie

- ➔ Voorzorgsmaatregelen voor transport
- ➔ Voorbereiding op het gebruik van de Bluetooth-eenheid
- ➔ Gegevens afdrukken via Bluetooth-communicatie
- ➔ Basisprocedure voor afdrukken via Bluetooth-communicatie
- ➔ Bluetooth-instellingen
- ➔ Problemen oplossen
- ➔ Specificaties

[Naar boven](#) ↑

Uitgebreide Handleiding

[Uitgebreide Handleiding](#) > [Over Bluetooth-communicatie](#) > [Voorzorgsmaatregelen voor transport](#)

Voorzorgsmaatregelen voor transport

➔ [Het product verzenden](#)

[Naar boven](#) ↑

Uitgebreide Handleiding

[Uitgebreide Handleiding](#) > [Over Bluetooth-communicatie](#) > [Voorzorgsmaatregelen voor transport](#) > [Het product verzenden](#)

B003

Het product verzenden

Dit product mag vanwege lokale wetgeving niet worden gebruikt in andere landen en regio's dan het land of de regio waar het werd aangeschaft. Denk eraan dat het gebruik van dit product in dergelijke landen of regio's verboden en strafbaar is en dat Canon niet aansprakelijk mag worden gehouden voor dergelijke straffen.

[Naar boven](#) ↑

Uitgebreide Handleiding

[Uitgebreide Handleiding](#) > [Over Bluetooth-communicatie](#) > [Vorbereiding op het gebruik van de Bluetooth-eenheid](#)

Vorbereiding op het gebruik van de Bluetooth-eenheid

- ➔ Bluetooth-eenheid
- ➔ Aansluiten op en loskoppelen van de printer

[Naar boven](#) ↑

Uitgebreide Handleiding

[Uitgebreide Handleiding](#) > [Over Bluetooth-communicatie](#) > [Vorbereiding op het gebruik van de Bluetooth-eenheid](#) > Bluetooth-eenheid

B004

Bluetooth-eenheid

De Bluetooth-eenheid BU-30 (hierna de Bluetooth-eenheid genoemd) is een adapter die kan worden gebruikt met een Canon IJ-printer met Bluetooth-interface.

Als u een Bluetooth-eenheid aansluit op een Canon IJ-printer met Bluetooth-interface is draadloos afdrukken mogelijk via een Bluetooth-apparaat, zoals een computer of mobiele telefoon.

Opmerking

- Communicatie is mogelijk tot circa 10 meter afstand, afhankelijk van de onderstaande omstandigheden. De afdruksnelheid kan variëren als gevolg van de volgende omstandigheden:
 - De aanwezigheid van obstakels tussen de communicatieapparatuur en omstandigheden die van invloed zijn op radiogolven.
 - De aanwezigheid van magnetische velden, statische elektriciteit of elektromagnetische interferentie.
 - Te gebruiken software en besturingssysteem.
 - De gevoeligheid van de ontvanger en de prestaties van de antenne van de communicatieapparatuur.
-

[Naar boven](#) ↑

Uitgebreide Handleiding

Uitgebreide Handleiding > Over Bluetooth-communicatie > Voorbereiding op het gebruik van de Bluetooth-eenheid > Aansluiten op en loskoppelen van de printer

B005

Aansluiten op en loskoppelen van de printer

- ➔ De Bluetooth-eenheid aansluiten op de printer
- ➔ De Bluetooth-eenheid loskoppelen van de printer

De Bluetooth-eenheid aansluiten op de printer

Sluit de Bluetooth-eenheid aan op de poort voor direct afdrucken (A) van de printer volgens onderstaande procedure.

De weergave kan verschillen, afhankelijk van de printer die u gebruikt.

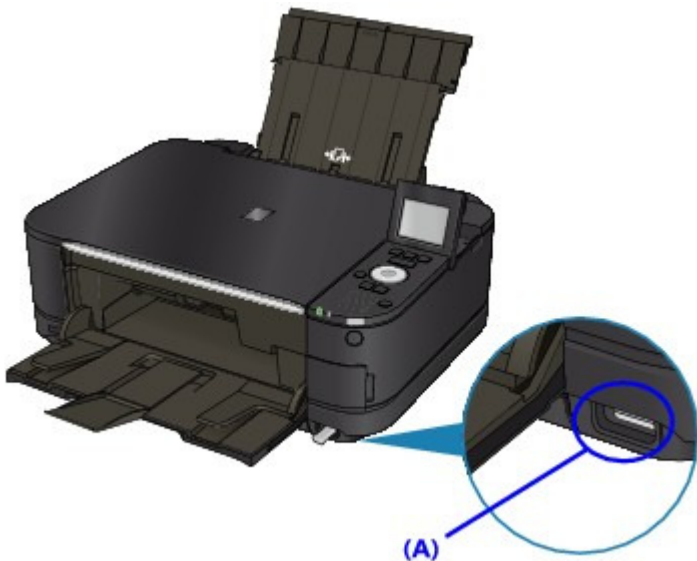

1. Zorg dat de printer is ingeschakeld.

Controleer of het lampje **AAN/UIT (POWER)** aan is.

2. Plaats de Bluetooth-eenheid in de poort voor direct afdrucken van de printer.

Haal het kapje van de Bluetooth-eenheid. Bewaar het kapje op een veilige plek.

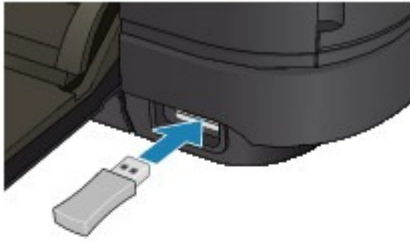

Opmerking

- Als de Bluetooth-eenheid op de juiste wijze is aangesloten op de printer, wordt het bericht op het LCD-scherm weergegeven.

De Bluetooth-eenheid loskoppelen van de printer

Koppel de Bluetooth-eenheid los van de poort voor direct afdrukken van de printer volgens onderstaande procedure.

1. Verwijder de Bluetooth-eenheid uit de poort voor direct afdrukken van de printer.

Belangrijk

- Controleer of het lampje op de Bluetooth-eenheid niet brandt of knippert voordat u de Bluetooth-eenheid loskoppelt.

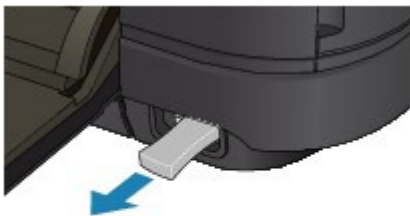

Belangrijk

- Bewaar de Bluetooth-eenheid met het kapje bevestigd.

Uitgebreide Handleiding

[Uitgebreide Handleiding](#) > [Over Bluetooth-communicatie](#) > [Gegevens afdrukken via Bluetooth-communicatie](#)

Gegevens afdrukken via Bluetooth-communicatie

- ➔ Voorbereiding
- ➔ MP Drivers installeren
- ➔ De printer instellen
- ➔ De printer registreren
- ➔ De printer verwijderen

[Naar boven](#) ↑

Uitgebreide Handleiding

Uitgebreide Handleiding > Over Bluetooth-communicatie > Gegevens afdrukken via Bluetooth-communicatie > Voorbereiding

B006

Voorbereiding

Als u wilt afdrukken via Bluetooth-communicatie met Windows, moet aan de volgende systeemvereisten worden voldaan.

- **Computer**

Een computer met een interne Bluetooth-module of een computer waarop een optionele Bluetooth-adapter (beschikbaar van verschillende fabrikanten) is aangesloten.

- **Besturingssysteem**

Microsoft Windows 7 (waarbij aan een van de volgende vereisten moet worden voldaan)

- **Bluetooth-apparaat toevoegen (Add a Bluetooth Device) wordt weergegeven in Hardware en geluiden (Hardware and Sound) onder Configuratiescherm (Control Panel)**
- **Bluetooth-stack voor Windows van Toshiba versie 7.00.00 of later is geïnstalleerd**

Microsoft Windows Vista (waarbij aan een van de volgende vereisten moet worden voldaan)

- **Bluetooth-apparaten (Bluetooth Devices) wordt weergegeven in Hardware en geluiden (Hardware and Sound) onder Configuratiescherm (Control Panel)**
- **Bluetooth-stack voor Windows van Toshiba versie 5.10.04 of later is geïnstalleerd**

Microsoft Windows XP (waarbij aan een van de volgende vereisten moet worden voldaan)

- **Windows XP SP2 of later is geïnstalleerd en Bluetooth-apparaten (Bluetooth Devices) wordt weergegeven in Printers en andere hardware (Printers and Other Hardware) onder Configuratiescherm (Control Panel)**
- **Bluetooth-stack voor Windows van Toshiba versie 3.00.10 of later is geïnstalleerd**

Raadpleeg voor meer informatie over het bevestigen van de versie van Bluetooth-stack voor Windows van Toshiba [Controle 2: Wordt er een niet-ondersteund Bluetooth-stuurprogramma gebruikt?](#)

Als u de Bluetooth-eenheid wilt aansluiten en via Bluetooth-communicatie wilt afdrukken, zijn de volgende stappen nodig.

1. Controleer of de Bluetooth-eenheid goed op de printer is aangesloten.

Raadpleeg [Aansluiten op en loskoppelen van de printer](#) .

2. Installeer MP Drivers.

Raadpleeg [MP Drivers installeren](#) .

3. Controleer de apparaatnaam van de printer met behulp van het LCD-scherm.

Raadpleeg [De printer instellen](#) .

4. Registreer de printer als een Bluetooth-apparaat met behulp van Bluetooth-apparaten (Bluetooth Devices).

- **Als u Windows 7 gebruikt, wordt Bluetooth-apparaat toevoegen (Add a Bluetooth Device) weergegeven in Hardware en geluiden (Hardware and**

Sound) onder Configuratiescherm (Control Panel)

Registreer de printer als een Bluetooth-apparaat in Bluetooth-apparaat toevoegen (Add a Bluetooth Device) in Printers en andere hardware (Printers and Other Hardware) in het Configuratiescherm (Control Panel).

Raadpleeg [De printer registreren](#) .

- **Als u Windows Vista gebruikt, wordt Bluetooth-apparaten (Bluetooth Devices) weergegeven in Hardware en geluiden (Hardware and Sound) onder Configuratiescherm (Control Panel)**

Registreer de printer als een Bluetooth-apparaat in Bluetooth-apparaten (Bluetooth Devices) in Hardware en geluiden (Hardware and Sound) onder Configuratiescherm (Control Panel).

Raadpleeg [De printer registreren](#) .

- **Als u Windows XP SP2 of later gebruikt, wordt Bluetooth-apparaten (Bluetooth Devices) weergegeven in Printers en andere hardware (Printers and Other Hardware) onder Configuratiescherm (Control Panel)**

Registreer de printer als een Bluetooth-apparaat in Bluetooth-apparaten (Bluetooth Devices) in Printers en andere hardware (Printers and Other Hardware) onder Configuratiescherm (Control Panel).

Raadpleeg [De printer registreren](#) .

- **Als u een Toshiba-computer met Windows 7, Windows Vista of Windows XP gebruikt**

Registreer de printer als een Bluetooth-apparaat met behulp van Bluetooth-instellingen (Bluetooth Settings)*.

* De computer kan eenvoudig een printer registreren, als de computer met Bluetooth-stack voor Windows van Toshiba wordt gebruikt of als het programma wordt gebruikt dat is aangesloten op de Bluetooth-adapter met de optie Gefabriceerd door Toshiba.

Bluetooth-instellingen (Bluetooth Settings) kan worden gestart door op Start te klikken en Alle programma's (All Programs), TOSHIBA, Bluetooth en Bluetooth-instellingen (Bluetooth Settings) te selecteren.

Raadpleeg de handleiding bij de toepassing voor meer informatie over Bluetooth-instellingen (Bluetooth Settings).

- **Afhankelijk van het besturingssysteem kan de werkwijze verschillen. Raadpleeg in dat geval de handleiding bij uw computer.**

[Naar boven](#) ↑

Uitgebreide Handleiding

[Uitgebreide Handleiding](#) > [Over Bluetooth-communicatie](#) > [Gegevens afdrukken via Bluetooth-communicatie](#) > [MP Drivers installeren](#)

B007

MP Drivers installeren

Opmerking

- Als u de printer gekoppeld aan een computer gebruikt, is MP Drivers al geïnstalleerd. Ga in dit geval door naar de volgende stap.
 - ➔ [De printer instellen](#)
-

Voordat u de Bluetooth-eenheid op de printer aansluit om draadloos af te drukken, moet u eerst de printer en de computer via een USB-kabel met elkaar verbinden en MP Drivers installeren.

Als u MP Drivers opnieuw installeert, voert u een Aangepaste installatie (Custom Install) uit vanaf de *installatie-cd-rom (Setup CD-ROM)* en selecteert u de optie MP Drivers.

[Naar boven](#) ↑

Uitgebreide Handleiding

Uitgebreide Handleiding > Over Bluetooth-communicatie > Gegevens afdrukken via Bluetooth-communicatie > De printer instellen

B008

De printer instellen

In dit gedeelte worden de procedures beschreven voor het controleren van de instellingen van de Bluetooth-eenheid op het LCD-scherm van de printer ter voorbereiding voor het afdrukken via Bluetooth.

Raadpleeg [Afdrukken via Bluetooth instellen](#) voor meer informatie over de Bluetooth-instellingen.

1. Controleer of de Bluetooth-eenheid is aangesloten en of de printer aan staat.

Raadpleeg [Aansluiten op en loskoppelen van de printer](#) voor informatie over het aansluiten van de Bluetooth-eenheid.

2. Ga naar het scherm Bluetooth-instellingen (Bluetooth settings) op het LCD-scherm.

Raadpleeg [De apparaatinstellingen wijzigen op het LCD-scherm](#) voor informatie over het weergeven van het scherm Bluetooth-instellingen.

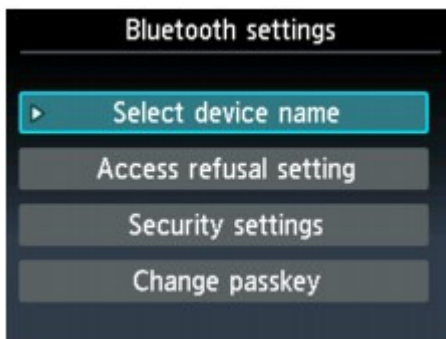

Opmerking

- Als het scherm Bluetooth-instellingen (Bluetooth settings) niet op het LCD-scherm wordt weergegeven, is de Bluetooth-eenheid mogelijk niet goed aangesloten. Koppel de Bluetooth-eenheid los van de printer en sluit deze opnieuw aan. Raadpleeg [Aansluiten op en loskoppelen van de printer](#) voor meer informatie. Als het scherm Bluetooth-instellingen (Bluetooth settings) nog steeds niet wordt weergegeven, is de Bluetooth-eenheid mogelijk defect. Neem in dat geval contact op met het ondersteuningscentrum.

3. Selecteer Apparaatnaam selecteren (Select device name).

Het scherm Apparaatnaam selecteren (Select device name) wordt weergegeven.

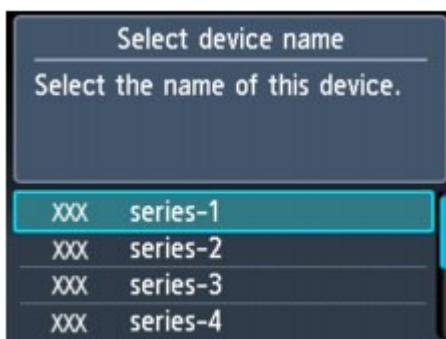

4. Controleer de apparaatnaam.

De apparaatnaam is nodig om de printer als een Bluetooth-apparaat te registreren. Zorg ervoor dat u de apparaatnaam noteert.

 **Opmerking**

- Als meerdere printers met dezelfde modelnaam op het systeem zijn aangesloten, raden we u aan om elke printer een andere apparaatnaam te geven zodat u de printer die u gaat gebruiken sneller kunt identificeren. Raadpleeg [Scherm Bluetooth-instellingen \(Bluetooth settings\)](#).

Om de instelling te voltooien drukt u op de printer op **OK** nadat u de apparaatnaam hebt gecontroleerd.

Registreer de printer op uw computer via het LCD-scherm nadat u de Bluetooth-instellingen hebt gecontroleerd.

[➔ De printer registreren](#)

[Naar boven ↑](#)

Uitgebreide Handleiding

Uitgebreide Handleiding > Over Bluetooth-communicatie > Gegevens afdrukken via Bluetooth-communicatie > De printer registreren

B009

De printer registreren

Registreer de printer als een Bluetooth-apparaat met Bluetooth-apparaat toevoegen (Add a Bluetooth Device) (Bluetooth-apparaten (Bluetooth Devices) in andere versies dan Windows 7) in het Configuratiescherm (Control Panel).

Opmerking

- Schakel de Bluetooth-functie van uw computer in voordat u de printer registreert in Bluetooth-apparaat toevoegen (Add a Bluetooth Device) (Bluetooth-apparaten (Bluetooth Devices) in andere versies dan Windows 7) in het Configuratiescherm (Control Panel).
Raadpleeg voor meer informatie de bedieningshandleiding bij uw computer.
- Als u de printer opnieuw wilt registreren als een Bluetooth-apparaat, moet u eerst de geregistreerde printer verwijderen en deze vervolgens opnieuw registreren.
Raadpleeg [De printer verwijderen](#).

Dit hangt af van de manier waarop u de computer verifieert.

➔ In Windows 7 of Windows Vista:

➔ In Windows XP:

In Windows 7 of Windows Vista:

Bij de volgende procedure die wordt beschreven, wordt ervan uitgegaan dat Windows 7 op uw computer is geïnstalleerd.

- 1. Meld u aan bij een gebruikersaccount met beheerdersrechten.**
- 2. Klik op Configuratiescherm (Control Panel) en vervolgens op Een Bluetooth-apparaat toevoegen (Add a Bluetooth Device) onder Hardware en geluiden (Hardware and Sound).**
In Windows Vista klikt u op Configuratiescherm (Control Panel), Bluetooth-apparaat (Bluetooth Device) onder Hardware en geluiden (Hardware and Sound) en vervolgens op Draadloos apparaat toevoegen (Add Wireless Device).
- 3. Selecteer de apparaatnaam van de printer en klik op Volgende (Next).**

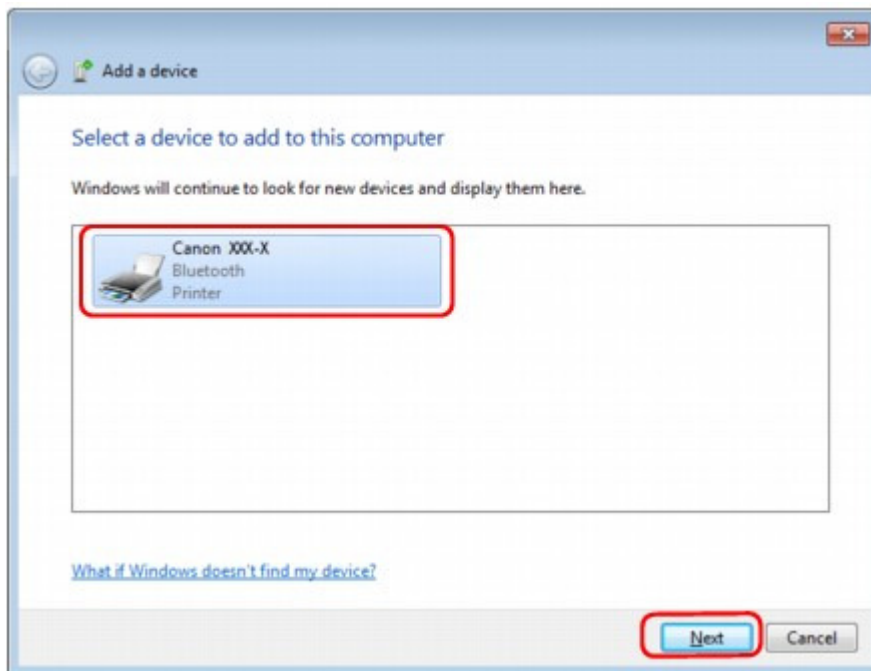

Selecteer dezelfde apparaatnaam als die u hebt gekozen in [De printer instellen](#).

Opmerking

- Als de apparaatnaam niet wordt weergegeven, raadpleegt u [Controle 3: wordt de printernaam die u wilt registreren weergegeven in de printerlijst?](#)

4. Selecteer Een koppeling maken zonder code (Pair without using a code).

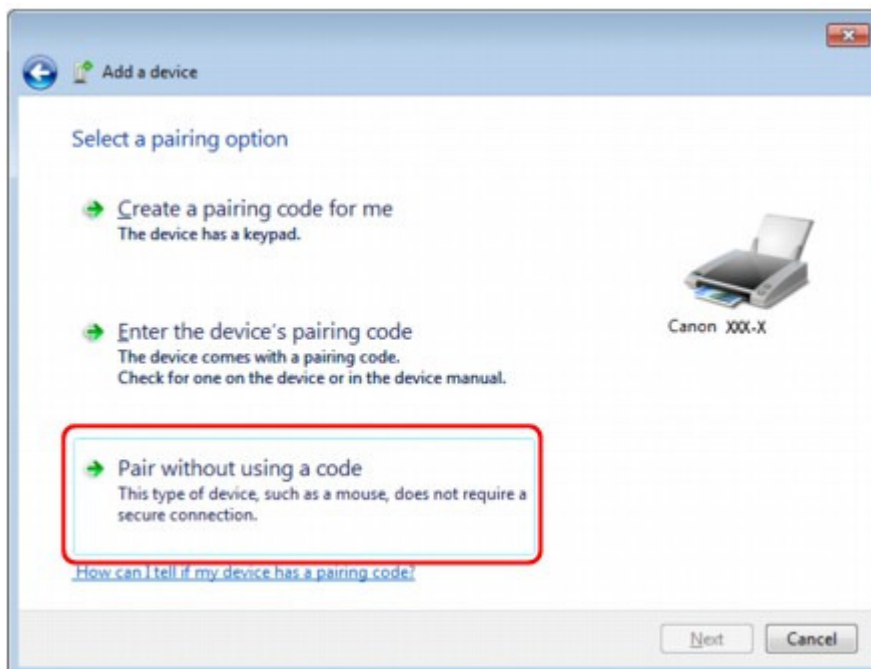

Wanneer u deze printer registreert, wordt [Verbinding met dit apparaat maken \(Connecting with this device\)](#) ([Koppeling met dit draadloze apparaat maken \(Pairing with this wireless device\)](#)) in Windows Vista) weergegeven.

Opmerking

- Als u een wachtwoord instelt voor de printer, selecteert u [Geef de koppelingscode van het apparaat op \(Enter the device's pairing code\)](#) en voert u het wachtwoord in, en klikt u op [Volgende \(Next\)](#).
Raadpleeg [Scherm Bluetooth-instellingen \(Bluetooth settings\)](#) voor meer informatie over het instellen van wachtwoorden.

5. Wanneer Het apparaat is aan deze computer toegevoegd (This device has been successfully added to this computer) wordt weergegeven, klikt u op Sluiten (Close).

Wanneer in Windows Vista Dit draadloze apparaat is aan deze computer gekoppeld (This wireless device is paired with this computer) wordt weergegeven, klikt u op Sluiten (Close).



De instellingen voor afdrukken via Bluetooth-communicatie zijn nu gereed.

Opmerking

- In Windows Vista kan het scherm Het stuurprogramma voor uw Bluetooth-apparaat moet worden geïnstalleerd (Windows needs to install driver software for your Bluetooth Peripheral Device) automatisch worden weergegeven. Klik in dat geval op Bericht niet meer weergeven voor dit apparaat (Don't show this message again for this device).

In Windows XP:

- 1. Meld u aan bij een gebruikersaccount met beheerdersrechten.**
- 2. Klik op Configuratiescherm (Control Panel), Printers en andere hardware (Printers and Other Hardware) en vervolgens op Bluetooth-apparaten (Bluetooth Devices).**
- 3. Klik op Toevoegen (Add) op het tabblad Apparaten (Devices).**

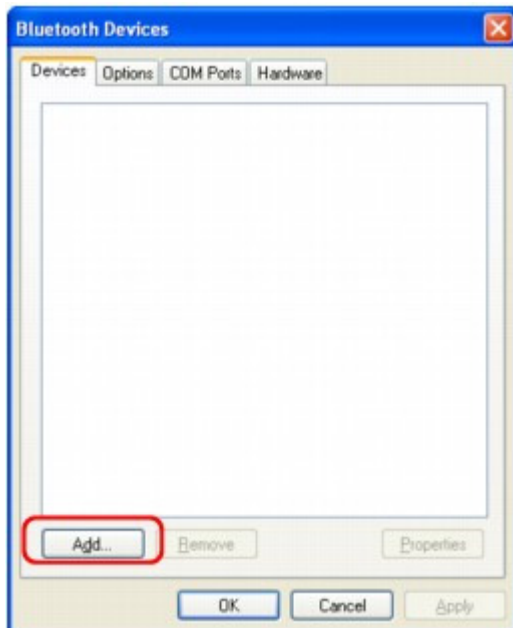

De Wizard Bluetooth-apparaat toevoegen (Add Bluetooth Device Wizard) wordt gestart.

4. Zorg dat de printer aan staat, schakel het selectievakje Mijn apparaat is geïnstalleerd en gereed voor detectie (My device is set up and ready to be found) in en klik op Volgende (Next).



5. Selecteer de apparaatnaam van de printer en klik op Volgende (Next).

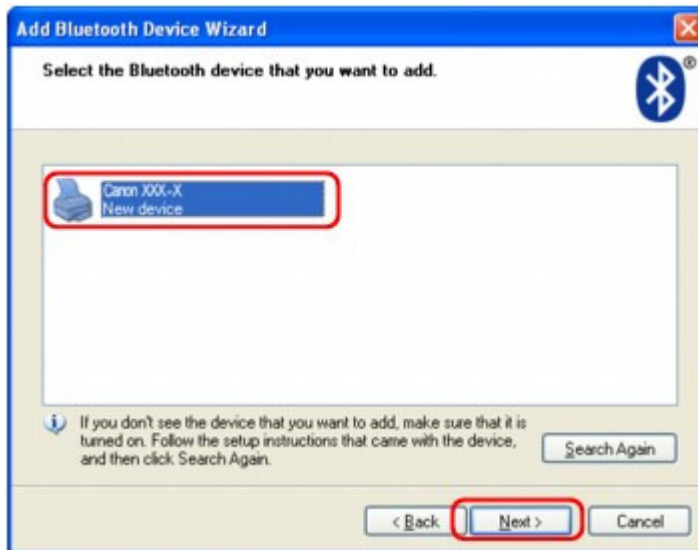

Selecteer dezelfde apparaatnaam als die u hebt gekozen in [De printer instellen](#).

Opmerking

- Als de apparaatnaam niet wordt weergegeven, raadpleegt u [Controle 3: wordt de printer naam die u wilt registreren weergegeven in de printerlijst?](#)

6. Selecteer **Geen sleutel gebruiken (Don't use a passkey)** en vervolgens **Volgende (Next)**.

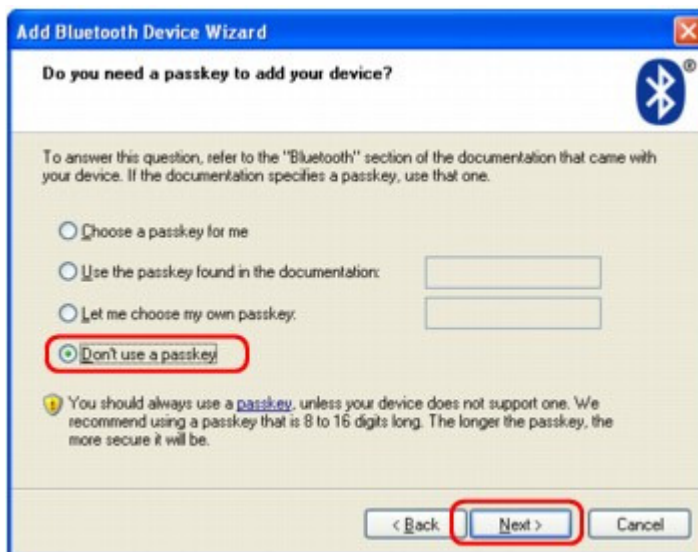

Opmerking

- Als u een sleutel voor de printer hebt ingesteld, selecteert u **De sleutel uit de handleiding gebruiken (Use the passkey found in the documentation)** en voert u de sleutel in. Klik vervolgens op **Volgende (Next)**.
Raadpleeg [Scherm Bluetooth-instellingen \(Bluetooth settings\)](#) voor meer informatie over wachtwoorden.

7. Klik op **Voltooien (Finish)**.



8. Controleer of de apparaatnaam die u in stap 5 hebt geselecteerd, is geregistreerd op het tabblad Apparaten (Devices) en klik op OK.

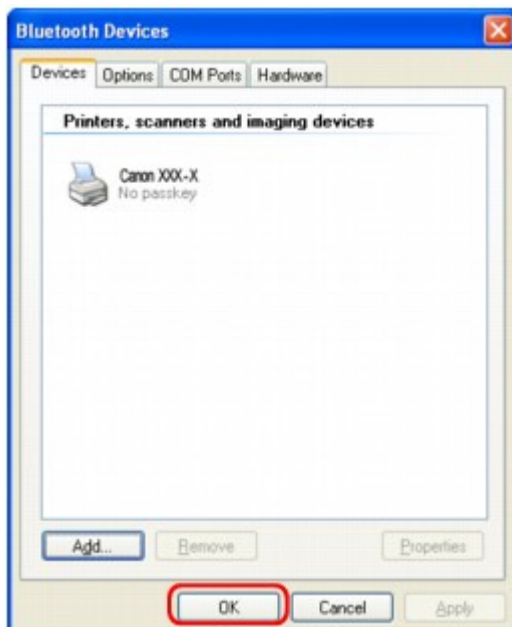

De instellingen voor afdrukken via Bluetooth-communicatie zijn nu gereed.

[Naar boven ↑](#)

Uitgebreide Handleiding

[Uitgebreide Handleiding](#) > [Over Bluetooth-communicatie](#) > [Gegevens afdrukken via Bluetooth-communicatie](#) > [De printer verwijderen](#)

B010

De printer verwijderen

In dit gedeelte wordt de procedure beschreven voor het verwijderen van de geregistreerde printer.

Als u de printer opnieuw wilt registreren als een Bluetooth-apparaat, moet u eerst onderstaande procedure volgen om de printer te verwijderen en deze vervolgens opnieuw registreren.

Raadpleeg [De printer registreren](#) voor de procedure om de printer opnieuw te registreren.

Bij de volgende procedure die wordt beschreven, wordt ervan uitgegaan dat Windows 7 op uw computer is geïnstalleerd.

1. Meld u aan bij een gebruikersaccount met beheerdersrechten.
2. Klik op Configuratiescherm (Control Panel), en vervolgens op Apparaten en printers (Devices and Printers) onder Hardware en geluiden (Hardware and Sound).
Wanneer u Windows Vista gebruikt, klikt u op Configuratiescherm (Control Panel) en op Printers onder Hardware en geluiden (Hardware and Sound).
Als u een andere versie dan Windows XP gebruikt, klikt u op Configuratiescherm (Control Panel) en vervolgens op Printers en faxapparaten (Printers and Faxes) onder Printers en andere hardware (Printers and Other Hardware).
3. Klik op het pictogram van de printer om af te drukken via Bluetooth-communicatie.
4. Selecteer Apparaat verwijderen (Remove device).

Als u Windows Vista gebruikt, selecteert u Verwijderen (Delete) in het menu Organiseren (Organize).

Als u een andere versie dan Windows XP gebruikt, selecteert u Verwijderen (Delete) in het menu Bestand (File).

• In Windows Vista of Windows XP:

Ga verder met de onderstaande procedures om de printer uit Continue following the procedure below to delete the printer from Bluetooth-apparaten (Bluetooth Devices) te verwijderen.

- In Windows Vista:
 1. Klik op Configuratiescherm (Control Panel) en vervolgens op Bluetooth-apparaten (Bluetooth Devices) onder Hardware en geluiden (Hardware and Sound).
 2. Klik op het pictogram van de printer om af te drukken via Bluetooth-communicatie.
 3. Selecteer Draadloos apparaat verwijderen (Remove Wireless Device).
- In Windows XP:
 1. Klik op Configuratiescherm (Control Panel) en vervolgens op Bluetooth-apparaten (Bluetooth Devices) onder Printers en andere hardware (Printers and Other Hardware).
 2. Klik op het blad Apparaten (Devices) op het pictogram van de printer die gebruikt wordt om af te drukken via Bluetooth-communicatie.
 3. Klik op Verwijderen (Remove).

[Naar boven](#) ↑

Uitgebreide Handleiding

[Uitgebreide Handleiding](#) > [Over Bluetooth-communicatie](#) > [Basisprocedure voor afdrucken via Bluetooth-communicatie](#)

Basisprocedure voor afdrucken via Bluetooth-communicatie

- ➔ Afdrucken vanaf computers
- ➔ Afdrucken met andere Bluetooth-compatibele apparaten dan een computer

[Naar boven](#) ↑

Uitgebreide Handleiding

Uitgebreide Handleiding > Over Bluetooth-communicatie > Basisprocedure voor afdrukken via Bluetooth-communicatie > Afdrukken vanaf computers

B011

Afdrukken vanaf computers

Raadpleeg ook de instructiehandleiding van de computer als u Bluetooth-communicatie gebruikt.

Wanneer u afdrukt vanaf een Bluetooth-compatibel apparaat dat geen computer is, raadpleegt u [Afdrukken met andere Bluetooth-compatibele apparaten dan een computer](#) .

Opmerking

- Afhankelijk van uw toepassing kunnen bewerkingen afwijken. Raadpleeg de instructiehandleiding van uw toepassing voor meer informatie.
De stappen in dit gedeelte hebben betrekking op het afdrukken in Windows 7.
- Afstand Bluetooth-communicatie: ongeveer 10 meter in een normale omgeving.
De afstand kan verschillen, afhankelijk van omstandigheden die van invloed zijn op radiogolven, of de communicatieapparatuur.

1. Zet de printer aan en plaats het papier.
2. Maak een document of open een bestand met behulp van een geschikte toepassing.
3. Open het dialoogvenster Printereigenschappen.
 1. Selecteer Afdrukken (Print) in het menu Bestand (File) van de toepassing.
Het dialoogvenster Afdrukken (Print) wordt weergegeven.
 2. Selecteer de printer waarop u de Bluetooth-eenheid hebt aangesloten, zoals Canon XXX printer (kopie X) (Canon XXX Printer (Copy X)), in het menu Printer selecteren (Select Printer).
 3. Klik op Voorkeuren (Preferences) (of Eigenschappen (Properties)).
Het tabblad Snel instellen (Quick Setup) van het dialoogvenster Voorkeursinstellingen (Printing Preferences) wordt weergegeven.

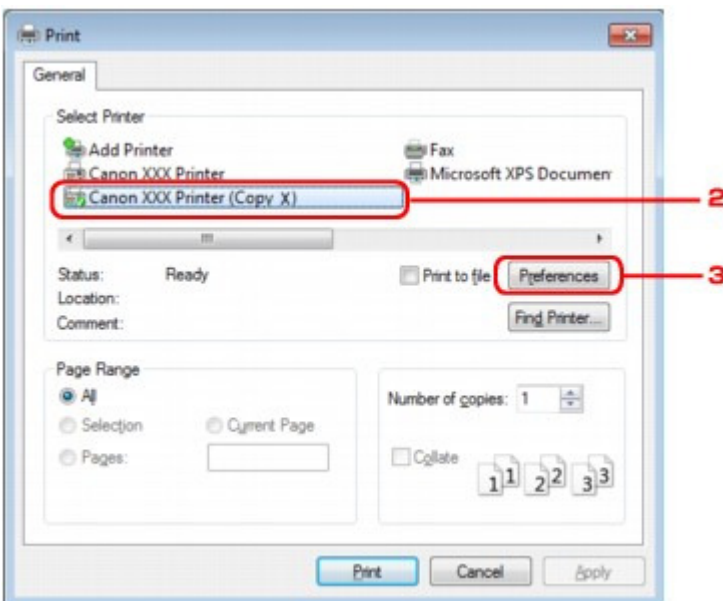

Opmerking

- De printer die in Bluetooth-apparaat toevoegen (Add a Bluetooth Device) (Bluetooth-apparaten (Bluetooth Devices) in andere versies dan Windows 7) is geregistreerd, wordt weergegeven als Canon XXX-printer (kopie X) (Canon XXX Printer (Copy X)).
- "X" is een apparaatnaam of een getal. Het aantal cijfers kan verschillen, afhankelijk van de

printer.

4. Geef de vereiste instellingen op.

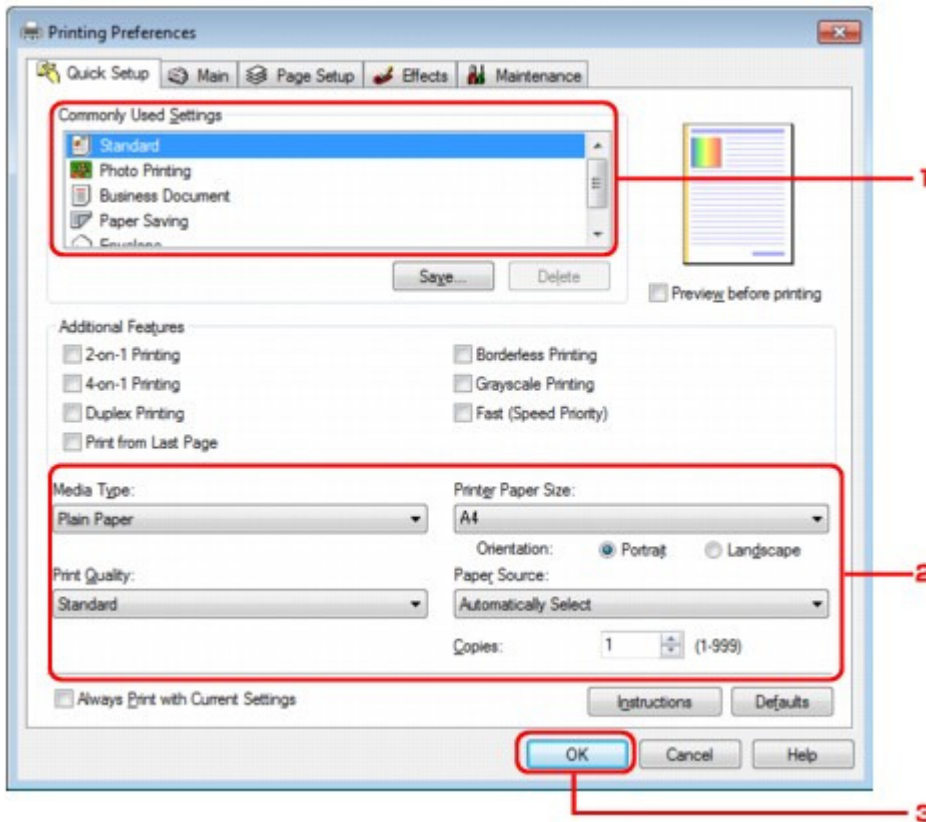

1. Selecteer de afdrukinstellingen in Veelgebruikte instellingen (Commonly Used Settings).
2. Controleer de vereiste afdrukinstellingen in Mediumtype (Media Type), Papierformaat printer (Printer Paper Size), enzovoort.

Opmerking

- U kunt de geavanceerde afdrukinstellingen opgeven op de tabbladen Afdruk (Main) en Pagina-instelling (Page Setup). Raadpleeg [Verschillende afdrukmethoden](#) voor meer informatie over de afdrukinstellingen.

3. Klik op OK.
Het dialogvenster Afdrukken (Print) wordt weergegeven.

5. Klik op Afdrukken (Print) of op OK om het document af te drukken.

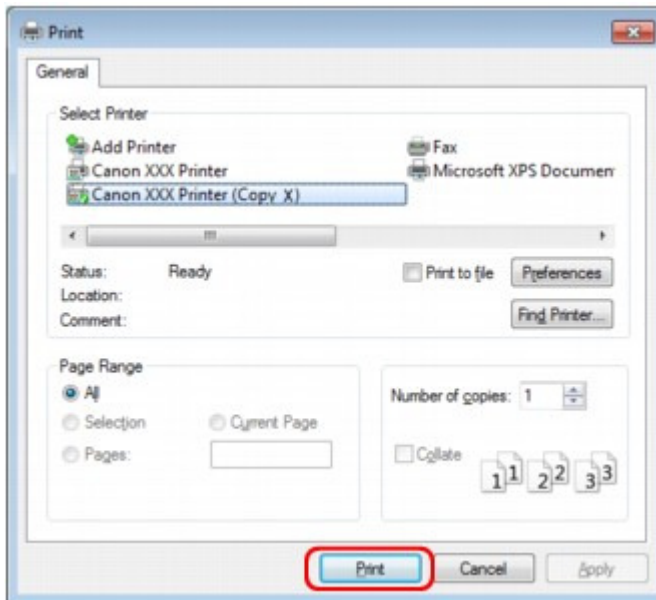

Het afdrukken wordt gestart.

Opmerking

- Selecteer Canon XXX-printer (Canon XXX Printer) in het menu Printer selecteren (Select Printer) als u een USB-kabel gebruikt voor het afdrukken.
- Druk op de knop **Stoppen (Stop)** op de printer of klik op Afdrukken annuleren (Cancel Printing) op de printerstatusmonitor als u een actieve afdruktaak wilt annuleren. Nadat een afdruktaak is geannuleerd, wordt er mogelijk nog een vel papier uitgevoerd zonder afdrukresultaat. Als u de printerstatusmonitor wilt weergeven, klikt u op Canon XXX Printer (kopie X) (Canon XXX Printer (Copy X)) op de taakbalk.
- "X" is een apparaatnaam of een getal. Het aantal cijfers kan verschillen, afhankelijk van de printer.

[Naar boven ↑](#)

Uitgebreide Handleiding

Uitgebreide Handleiding > Over Bluetooth-communicatie > Basisprocedure voor afdrukken via Bluetooth-communicatie > Afdrukken met andere Bluetooth-compatibele apparaten dan een computer

B012

Afdrukken met andere Bluetooth-compatibele apparaten dan een computer

In het LCD-scherf van de printer kunt u instellingen configureren voor afdrukken met andere Bluetooth-compatibele apparaten dan een computer.

Raadpleeg ook de instructiehandleiding bij uw product als u met een van deze apparaten afdrukt.

Als u vanaf een computer afdrukt, raadpleegt u [Afdrukken vanaf computers](#).

Opmerking

- Met mobiele telefoons, PDA's en digitale camera's die OPP (Object Push Profile) of BIP (Basic Imaging Profile) ondersteunen, kunnen foto's worden afgedrukt. Afhankelijk van uw product kunt u mogelijk niet afdrukken, ook niet wanneer uw product de bovenstaande profielen ondersteunt. Raadpleeg voor meer informatie de instructiehandleiding bij uw product.

1. Zet de printer aan en plaats het papier.



2. Selecteer **Speciale afdruk (Special print)** op het scherm HOME.

Opmerking

- Raadpleeg [Overzicht van het apparaat](#) voor informatie over het selecteren van een menu op het HOME-scherf.



3. Selecteer **Afdrukken via mobiele tel. (Print from mobile phone)** en gebruik de knop **OK** om de selectie te bevestigen.

Opmerking

- U kunt de afdrukinstellingen wijzigen door de rechterfunctieknoop te gebruiken. Raadpleeg [Afdrukinstellingen mob. telefoon \(Mobile phone print settings\)](#) voor informatie over instellingen.

4. Begin met afdrukken vanaf uw Bluetooth-compatibele apparaat.

Bij het selecteren van de apparaatnaam kiest u de beginwaarde van de printer "Canon XXX-1" (waarbij "XXX" de naam van uw printer is).

Als u een wachtwoord moet invoeren, voert u de beginwaarde "0000" in.

U kunt de apparaatnaam van de printer of het wachtwoord wijzigen in het scherm Bluetooth-instellingen (Bluetooth settings) op het LCD-scherf.

➔ [Afdrukken via Bluetooth instellen](#)

[Naar boven](#) ↑

Uitgebreide Handleiding

Uitgebreide Handleiding > Over Bluetooth-communicatie > Bluetooth-instellingen

Bluetooth-instellingen

- ➔ Afdrukken via Bluetooth instellen
- ➔ Scherm Bluetooth-instellingen (Bluetooth settings)

[Naar boven ↕](#)

Uitgebreide Handleiding

[Uitgebreide Handleiding](#) > [Over Bluetooth-communicatie](#) > [Bluetooth-instellingen](#) > [Afdrukken via Bluetooth instellen](#)

B013

Afdrukken via Bluetooth instellen

1. Controleer of de printer aan staat en sluit de Bluetooth-eenheid aan.

Opmerking

- Als de Bluetooth-eenheid op de juiste wijze is aangesloten op de printer, wordt het bericht op het LCD-scherm weergegeven.
-

2. Ga naar het scherm Bluetooth-instellingen (Bluetooth settings) op het LCD-scherm.

Raadpleeg [De apparaatinstellingen wijzigen op het LCD-scherm](#) voor informatie over het weergeven van het scherm Bluetooth-instellingen (Bluetooth settings).

3. Selecteer de inhoud die u op het LCD-scherm wilt instellen.

➔ [Scherm Bluetooth-instellingen \(Bluetooth settings\)](#)

Opmerking

- Raadpleeg [De apparaatinstellingen wijzigen op het LCD-scherm](#) voor meer informatie over het instellen van een mediumtype en een papierformaat wanneer u afdrukt vanaf een mobiele telefoon.
-

[Naar boven](#) ↑

Uitgebreide Handleiding

Uitgebreide Handleiding > Over Bluetooth-communicatie > Bluetooth-instellingen > Scherm Bluetooth-instellingen (Bluetooth settings)

B014

Scherm Bluetooth-instellingen (Bluetooth settings)

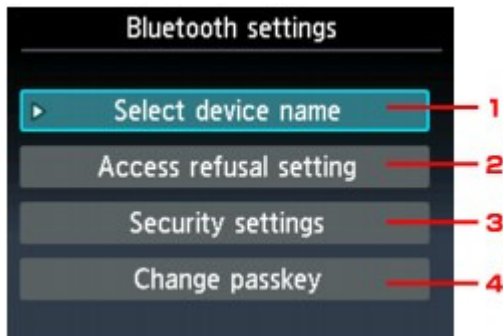

1. Apparaatnaam selecteren (Select device name)

Hiermee wordt de apparaatnaam van de printer weergegeven waarop de Bluetooth-eenheid is aangesloten.

➔ [Scherm Apparaatnaam selecteren \(Select device name\)](#)

2. Weigering toegang instell. (Access refusal setting)

Als u AAN (ON) selecteert, wordt deze printer uitgesloten van zoekacties vanaf Bluetooth-apparaten.

➔ [Scherm Weigering toegang instell. \(Access refusal setting\)](#)

3. Beveiligingsinstellingen (Security settings)

Selecteer Inschakelen (Enable) en geef vervolgens de modus op waarmee u het wachtwoord activeert dat u in het scherm Wachtwoord wijzigen (Change passkey) hebt ingesteld.

➔ [Scherm Beveiligingsinstellingen \(Security settings\)](#)

4. Wachtwoord wijzigen (Change passkey)

U kunt het wachtwoord wijzigen. Het wachtwoord verwijst naar een identificatienummer dat moet worden vastgesteld. Dit wordt gebruikt om ongewenste toegang vanaf andere Bluetooth-apparaten te voorkomen. De beginwaarde is ingesteld op 0000.

➔ [Scherm Wachtwoord wijzigen \(Change passkey\)](#)

Scherm Apparaatnaam selecteren (Select device name)

Hiermee kunt u de apparaatnaam van de printer op een Bluetooth-apparaat instellen.

In het voorbeeld dat voor deze toelichting wordt gebruikt, is de modelnaam ingesteld op MG5200 series.

Wanneer een ander model dan de MG5200 series wordt gebruikt, ziet u in plaats van "MG5200" de naam van het gebruikte model.

Voorbeeld:

Als u MG5200 series-2 selecteert, is de printernaam die op het Bluetooth-apparaat wordt weergegeven Canon MG5200 series-2.

De beginwaarde is ingesteld op MG5200 series-1.

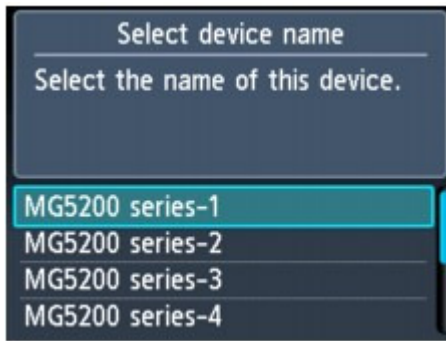

Scherm Weigering toegang instell. (Access refusal setting)

Als u een zoekactie uitvoert vanaf een Bluetooth-apparaat, kunt u de weergave van de printernaam in- of uitschakelen.

- **AAN (ON)**

Hiermee worden zoekacties vanaf een Bluetooth-apparaat uitgeschakeld.

- **UIT (OFF) (standaardinstelling)**

Hiermee worden zoek- en afdrukacties vanaf een Bluetooth-apparaat ingeschakeld.

Scherm Beveiligingsinstellingen (Security settings)

- **Inschakelen (Enable)**

Als u Inschakelen (Enable) selecteert, kunt u een van de onderstaande beveiligingsmodi kiezen.

- **Modus 3 (aanbevolen) (Mode 3(recommended))**
Deze modus wordt geactiveerd bij beveiliging op koppelingsniveau. Het wachtwoord is vereist als een Bluetooth-apparaat met het apparaat communiceert. Meestal kiest u deze modus.
- **Modus 2 (Mode 2)**
Deze modus wordt geactiveerd bij beveiliging op serviceniveau. Het wachtwoord is vereist als u afdrukt via Bluetooth-communicatie.

Nadat u de beveiligingsmodus hebt ingesteld, kunt u het beste een proefafdruk via Bluetooth-communicatie maken. Als het afdrukken niet wordt gestart, wijzigt u de beveiligingsmodus en probeert u het opnieuw.

Het instellen van een wachtwoord helpt ongewenste toegang vanaf andere Bluetooth-apparaten voorkomen. U kunt het wachtwoord wijzigen in het scherm Wachtwoord wijzigen (Change passkey).

- **Uitschakelen (Disable) (standaardinstelling)**

Bij het registreren van de printer hoeft u geen wachtwoord in te voeren.

Scherm Wachtwoord wijzigen (Change passkey)

Als u Inschakelen (Enable) selecteert in het scherm Beveiligingsinstellingen (Security settings), moet u een wachtwoord instellen om de printer op andere Bluetooth-apparaten te registreren.

Nadat u het wachtwoord hebt gewijzigd, wordt u mogelijk gevraagd om het wachtwoord in te voeren op de Bluetooth-apparaten waarmee u kon afdrukken voordat het wachtwoord werd gewijzigd. Voer in dit geval het nieuwe wachtwoord in.

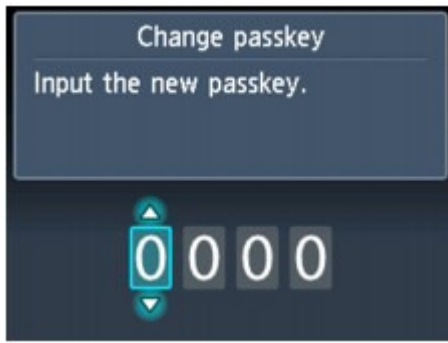

[Naar boven ↑](#)

Uitgebreide Handleiding

Uitgebreide Handleiding > Over Bluetooth-communicatie > Problemen oplossen

Problemen oplossen

- ➔ Problemen oplossen
- ➔ Printer kan niet worden geregistreerd
- ➔ De afdruktaak wordt niet gestart

[Naar boven](#) ↑

Uitgebreide Handleiding

[Uitgebreide Handleiding](#) > [Over Bluetooth-communicatie](#) > [Problemen oplossen](#) > [Problemen oplossen](#)

B015

Problemen oplossen

In dit gedeelte wordt beschreven hoe u problemen kunt oplossen die zich tijdens het gebruik van de Bluetooth-eenheid hebben voorgedaan.

Problemen gerelateerd aan de hardware van de printer, de installatie van MP Drivers, enzovoort, worden ook beschreven in [Problemen oplossen](#).

[Naar boven](#) ↑

Uitgebreide Handleiding

Uitgebreide Handleiding > Over Bluetooth-communicatie > Problemen oplossen > Printer kan niet worden geregistreerd

B016



Printer kan niet worden geregistreerd

• Controle 1: Is MP Drivers geïnstalleerd?

Als MP Drivers nog niet zijn geïnstalleerd, plaatst u de *installatie-cd-rom (Setup CD-ROM)* in het schijfstation van de computer. Voer vervolgens de Aangepaste installatie (Custom Install) uit en selecteer MP Drivers.

• Controle 2: Wordt er een niet-ondersteund Bluetooth-stuurprogramma gebruikt?

Controleer of het Bluetooth-stuurprogramma dat op uw computer is geïnstalleerd, wordt ondersteund.

- Toshiba-computer met Windows 7, Windows Vista of Windows XP
Windows 7:
Klik op Start en selecteer Alle programma's (All Programs), TOSHIBA, Bluetooth en vervolgens Bluetooth-instellingen (Bluetooth Settings).
Klik in het dialoogvenster Bluetooth-instellingen (Bluetooth Settings) op de knop help en het versienummer en controleer of het versienummer 7.00.00 of hoger is.
Windows Vista:
Klik op Start en selecteer Alle programma's (All Programs), TOSHIBA, Bluetooth en vervolgens Bluetooth-instellingen (Bluetooth Settings).
Klik in het dialoogvenster Bluetooth-instellingen (Bluetooth Settings) op de knop help en het versienummer en controleer of het versienummer 5.10.04 of hoger is.
Windows XP:
Klik op Start en selecteer Alle programma's (All Programs), TOSHIBA, Bluetooth en vervolgens Bluetooth-instellingen (Bluetooth Settings).
Klik in het dialoogvenster Bluetooth-instellingen (Bluetooth Settings) op de knop help en het versienummer en controleer of het versienummer 3.00.10 of hoger is.
- Computer met Windows 7 (behalve Toshiba-computers met Windows 7)
Meld u aan bij een gebruikersaccount met beheerdersrechten en klik op Configuratiescherm (Control Panel) en vervolgens op Hardware en geluiden (Hardware and Sound).
Controleer of Bluetooth-apparaat toevoegen (Add a Bluetooth Device) wordt weergegeven in het dialoogvenster.
- Windows Vista (behalve Toshiba-computers met Windows Vista)
Meld u aan bij een gebruikersaccount met beheerdersrechten en klik op Configuratiescherm (Control Panel) en vervolgens op Hardware en geluiden (Hardware and Sound).
Controleer of het pictogram  Bluetooth-apparaten (Bluetooth Devices) wordt weergegeven in het dialoogvenster.
- Windows XP SP2 of later (behalve Toshiba-computers met Windows XP)
Meld u aan bij een gebruikersaccount met beheerdersrechten en klik op Configuratiescherm (Control Panel) en vervolgens op Printers en andere hardware (Printers and Other Hardware).
Controleer of het pictogram  Bluetooth-apparaten (Bluetooth Devices) wordt weergegeven in het dialoogvenster.

Afhankelijk van het besturingssysteem kan de werkwijze verschillen. Raadpleeg in dat geval de handleiding bij uw computer.

• Controle 3: wordt de printernaam die u wilt registreren weergegeven in de printerlijst?

- **Zorg dat de printer is ingeschakeld.**
Controleer of het lampje **AAN/UIT (POWER)** aan is.
- **Zorg ervoor dat de printer niet in bedrijf is.**

- **Controleer of de Bluetooth-eenheid kan worden gebruikt.**

Controleer of het scherm Bluetooth-instellingen (Bluetooth settings) op het LCD-scherm van de printer kan worden weergegeven. Als het scherm niet kan worden weergegeven, is de Bluetooth-communicatie uitgeschakeld. Koppel de Bluetooth-eenheid los van de printer en sluit deze opnieuw aan.

➔ [Aansluiten op en loskoppelen van de printer](#)

- **Controleer of het scherm Bluetooth-instellingen (Bluetooth settings) op het LCD-scherm van de printer kan worden weergegeven en probeer de registratie vervolgens opnieuw uit te voeren.**

- **Controleer of toegang vanaf een Bluetooth-compatibel apparaat wordt geweigerd.**

Controleer de instellingen voor printertoegang door het scherm Bluetooth-instellingen (Bluetooth settings) op het LCD-scherm van de printer weer te geven.

- 1. Ga naar het scherm Bluetooth-instellingen (Bluetooth settings) op het LCD-scherm van de printer.**

Raadpleeg [De apparaatinstellingen wijzigen op het LCD-scherm](#) voor informatie over het weergeven van het scherm Bluetooth-instellingen (Bluetooth settings).

- 2. Selecteer Weigering toegang instell. (Access refusal setting).**

- 3. Selecteer UIT (OFF) en bevestig de selectie met de knop OK op de printer.**

[Naar boven](#) ↑

Uitgebreide Handleiding

Uitgebreide Handleiding > Over Bluetooth-communicatie > Problemen oplossen > De afdruktaak wordt niet gestart

B017

De afdruktaak wordt niet gestart

• Controle 1: Is de Bluetooth-eenheid gereed voor gebruik?

Controleer of het scherm Bluetooth-instellingen (Bluetooth settings) op het LCD-scherm van de printer kan worden weergegeven. Als het scherm niet kan worden weergegeven, is de Bluetooth-communicatie uitgeschakeld. Koppel de Bluetooth-eenheid los van de printer en sluit deze opnieuw aan.

➔ [Aansluiten op en loskoppelen van de printer](#)

Controleer of het scherm Bluetooth-instellingen (Bluetooth settings) op het LCD-scherm van de printer kan worden weergegeven en probeer vervolgens opnieuw af te drukken.

Als het scherm Bluetooth-instellingen (Bluetooth settings) nog steeds niet wordt weergegeven nadat u de Bluetooth-eenheid van de printer hebt losgekoppeld en weer hebt aangesloten, is de Bluetooth-eenheid mogelijk defect. Neem in dat geval contact op met het ondersteuningscentrum.

• Controle 2: Is er een probleem met de locatie van de printer of is de afstand tussen de printer en de computer te groot?

De maximale communicatieafstand tussen de printer en een computer is ongeveer 10 meter, maar dit hangt af van de volgende omstandigheden:

- De aanwezigheid van obstakels tussen de communicatieapparatuur en omstandigheden die van invloed zijn op radiogolven
 - De locatie waar magnetische velden, statische elektriciteit of radiostoringen optreden
 - De typen software en besturingssysteem die worden gebruikt
 - De gevoeligheid van de ontvanger en de prestaties van de antenne van de communicatieapparatuur
- Installeer de printer op een andere plek of plaats de printer dichterbij de computer.

• Controle 3: Is de te gebruiken printer juist geselecteerd?

Volg de hieronder beschreven procedure om de printer te selecteren waarop de Bluetooth-eenheid is bevestigd.

De stappen in dit gedeelte hebben betrekking op het afdrucken in Windows 7.

1. Meld u aan bij een gebruikersaccount met beheerdersrechten.

2. Klik op **Configuratiescherm (Control Panel)**, en vervolgens op **Apparaten en printers (Devices and Printers)** onder **Hardware en geluiden (Hardware and Sound)**.

Wanneer u Windows Vista gebruikt, klikt u op Configuratiescherm (Control Panel) en op Printers onder Hardware en geluiden (Hardware and Sound).

Als u een andere versie dan Windows XP gebruikt, klikt u op Configuratiescherm (Control Panel) en vervolgens op Printers en faxapparaten (Printers and Faxes) onder Printers en andere hardware (Printers and Other Hardware).

3. Klik op het pictogram van de te gebruiken printer om af te drukken via Bluetooth-communicatie.

De pictogramnaam is standaard Canon XXX-printer (kopie X) (Canon XXX Printer (Copy X)).

Opmerking

- "X" is een apparaatnaam of een getal. Het aantal cijfers kan verschillen, afhankelijk van de printer.

4. Selecteer Eigenschappen van de printer (Printer properties).

Als u Windows Vista gebruikt, selecteert u Eigenschappen (Properties) in het menu Organiseren (Organize).

Als u een andere versie dan Windows XP gebruikt, selecteert u Eigenschappen (Properties) in het menu Bestand (File).

5. Klik op het tabblad Poorten (Ports) en selecteer een geschikte printer in Poort (Port).

Dit hangt af van de manier waarop u de printer verifieert.

Voor Windows 7

Als u de printer registreert als een Bluetooth-apparaat toevoegen (Add a Bluetooth device) in het Configuratiescherm (Control Panel)

BTHnnn (Canon XXX-printer (kopie X)) (BTHnnn (Canon XXX Printer (Copy X))) ('n' staat voor een getal).

Als u de printer registreert als een Bluetooth-apparaat met behulp van Bluetooth-instellingen (Bluetooth Settings) op de computer

TPBnnn (Canon XXX-printer (kopie X)) (TBPnnn (Canon XXX Printer (Copy X))) ('n' staat voor een getal)

Voor Windows Vista of Windows XP

Als u de printer registreert als een Bluetooth-apparaat (Bluetooth device) in Configuratiescherm (Control Panel)

BTHnnn (Canon XXX-printer (kopie X)) (BTHnnn (Canon XXX Printer (Copy X))) ('n' staat voor een getal).

Als u de printer registreert als een Bluetooth-apparaat met behulp van Bluetooth-instellingen (Bluetooth Settings) op de computer

TPBnnn (Canon XXX-printer (kopie X)) (TBPnnn (Canon XXX Printer (Copy X))) ('n' staat voor een getal)

6. Klik op OK.**• Controle 4: Wordt het bericht Dit document kan niet worden afgedrukt****(This document failed to print) weergegeven?**

- Probeer niet opnieuw af te drukken. Lees het foutbericht dat op het LCD-scherm wordt weergegeven.
Annuleer de fout volgens [Er wordt een foutbericht weergegeven op het LCD-scherm](#).
- Als u een Microsoft Bluetooth-stuurprogramma gebruikt, moet u ervoor zorgen dat de service Afdrukken (HCRP) (Printing (HCRP)) op uw computer werkt.

In Windows 7:

Klik op Configuratiescherm (Control Panel). Selecteer Apparaten en printers (Devices and Printers) onder Hardware en geluiden (Hardware and Sound), en selecteer de printer die u voor Bluetooth-communicatie wilt gebruiken. Klik met de rechtermuisknop en selecteer Eigenschappen (Properties).

Controleer of Afdrukken (HCRP) (Printing (HCRP)) op het tabblad Services is geselecteerd.

In Windows Vista:

Klik op Configuratiescherm (Control Panel), Bluetooth-apparaten (Bluetooth Devices) onder Hardware en geluiden (Hardware and Sound) en selecteer vervolgens de printer die u voor Bluetooth-communicatie wilt gebruiken. Klik daarna op Eigenschappen (Properties).

Controleer of Afdrukken (HCRP) (Printing (HCRP)) op het tabblad Services is geselecteerd.

In Windows XP:

Klik op Configuratiescherm (Control Panel), Bluetooth-apparaten (Bluetooth Devices) onder Printers en andere hardware (Printers and Other Hardware), selecteer vervolgens de printer die u voor Bluetooth-communicatie wilt gebruiken en klik op Eigenschappen (Properties).

Controleer of Afdrukken (HCRP) (Printing (HCRP)) op het tabblad Services is geselecteerd.

Als Afdrukken (HCRP) (Printing (HCRP)) niet is geselecteerd of als de service Afdrukken (HCRP) (Printing (HCRP)) niet wordt gevonden, volgt u de onderstaande procedure en registreert u de printer opnieuw.

De stappen in dit gedeelte hebben betrekking op het afdrukken in Windows 7.

1. Klik op Configuratiescherm (Control Panel), en vervolgens op Apparaten en printers (Devices and Printers) onder Hardware en geluiden (Hardware and Sound).

Wanneer u Windows Vista gebruikt, klikt u op Configuratiescherm (Control Panel) en op Printers onder Hardware en geluiden (Hardware and Sound).

Als u een andere versie dan Windows XP gebruikt, klikt u op Configuratiescherm (Control Panel) en vervolgens op Printers en faxapparaten (Printers and Faxes) onder Printers en andere hardware (Printers and Other Hardware).

2. Klik op het pictogram  van de printer om af te drukken via Bluetooth-communicatie.

3. Selecteer Apparaat verwijderen (Remove device).

Als u Windows Vista gebruikt, selecteert u Verwijderen (Delete) in het menu Organiseren (Organize).

Als u een andere versie dan Windows XP gebruikt, selecteert u Verwijderen (Delete) in het menu Bestand (File).

4. Registreer de printer als een Bluetooth-apparaat in Bluetooth-apparaat toevoegen (Add a Bluetooth Device) onder Configuratiescherm (Control Panel).

Wanneer u Windows Vista of Windows XP gebruikt, verifieert u de printer als een Bluetooth-apparaat in Bluetooth-apparaten (Bluetooth Devices) in het Configuratiescherm (Control Panel).

Raadpleeg [De printer registreren](#) voor meer informatie over de procedure.

- Dit bericht wordt weergegeven als de afdruktaak vanaf het Bluetooth-apparaat wordt verzonden terwijl een andere afdruktaak via de USB-poort wordt afgedrukt. Het afdrukken wordt automatisch gestart als de wachtrij is voltooid.
- Er kan niet tegelijkertijd vanaf meer dan één computer met Bluetooth-communicatie worden afgedrukt. In dat geval wordt dit bericht op de computer weergegeven in de stand-bymodus. Het afdrukken wordt automatisch gestart als de wachtrij is voltooid.

• **Controle 5: Is MP Drivers geïnstalleerd na het registreren van de printer in Bluetooth-apparaat toevoegen (Add a Bluetooth Device) (Bluetooth-apparaten (Bluetooth Devices) in Windows Vista of Windows XP)?**

Als u MP Drivers hebt geïnstalleerd na het registreren van de printer als een Bluetooth-apparaat in Bluetooth-apparaat toevoegen (Add a Bluetooth Device) (Bluetooth-apparaten (Bluetooth Devices) in Windows Vista of Windows XP), verwijdert u de printer en registreert u deze opnieuw.

Raadpleeg [Vorbereiding](#) voor meer informatie over de procedure.

[Naar boven](#) ↑

Uitgebreide Handleiding

Uitgebreide Handleiding > Over Bluetooth-communicatie > Specificaties

B019

Specificaties

Communicatiemethode	Bluetooth v2.0
Maximumsnelheid	1,44 Mbps
Uitvoer	Bluetooth Power Class 2
Communicatieafstand	Gezichtsveldafstand: ongeveer 10 meter* * De afstand kan verschillen, afhankelijk van factoren zoals de aanwezigheid van obstakels tussen de communicatieapparatuur en radiogolven, de aanwezigheid van magnetische velden rond magnetrons en locaties waar elektrostatische of radiostoringen optreden, de typen software en besturingssystemen die worden gebruikt, en de gevoeligheid van de ontvanger en de antenneprestaties van de communicatieapparatuur.
Profiel	SPP (Serial Port Profile/Serial Port-profiel) OPP (Object Push Profile/Object Push-profiel) BIP (Basic Imaging Profile/Basic Imaging-profiel) HCRP (Hardcopy Cable Replacement Profile/Hardcopy Cable Replacement-profiel)
Compatibele pc's	Een computer met een interne Bluetooth-module of een computer waarop een optionele Bluetooth-adaptor (beschikbaar van verschillende fabrikanten) is aangesloten. Besturingssysteem/software: Microsoft Windows 7 (waarbij aan een van de volgende vereisten moet worden voldaan) <ul style="list-style-type: none"> • Bluetooth-apparaat toevoegen (Add a Bluetooth Device) wordt weergegeven in Hardware en geluiden (Hardware and Sound) onder Configuratiescherm (Control Panel) • Bluetooth-stack voor Windows van Toshiba versie 7.00.00 of later is geïnstalleerd Microsoft Windows Vista (waarbij aan een van de volgende vereisten moet worden voldaan) <ul style="list-style-type: none"> • Bluetooth-apparaten (Bluetooth Devices) wordt weergegeven in Hardware en geluiden (Hardware and Sound) onder Configuratiescherm (Control Panel) • Bluetooth-stack voor Windows van Toshiba versie 5.10.04 of later is geïnstalleerd Microsoft Windows XP (waarbij aan een van de volgende vereisten moet worden voldaan) <ul style="list-style-type: none"> • Windows XP SP2 of later is geïnstalleerd en Bluetooth-apparaten (Bluetooth Devices) wordt weergegeven in Printers en andere hardware (Printers and Other Hardware) onder Configuratiescherm (Control Panel) • Bluetooth-stack voor Windows van Toshiba versie 3.00.10 of later is geïnstalleerd
Frequentieband	2,4 GHz-band (2,400 GHz tot 2,4835 GHz)
Stroomvoorziening	Geleverd via de poort voor direct afdrukken op de printer, DC 4,4 V tot 5,25 V
Maximaal stroomverbruik	500 mW (MAX)
Gebruikstemperatuur	5 tot 35°C
Gebruiksvochtigheid	10 tot 90% relatieve vochtigheid (geen condensatie)
Afmetingen (Breedte x Diepte x Hoogte)	18,5 (B) x 47,5 (D) x 8,7 (H) mm (met kapje bevestigd) 0,73 (B) x 1,87 (D) x 0,35 (H) inch
Gewicht	Ongeveer 7g (0,25 oz)

Uitgebreide Handleiding

Uitgebreide Handleiding > De apparaatinstellingen wijzigen

De apparaatinstellingen wijzigen

- ➔ De apparaatinstellingen wijzigen op het LCD-scherm
- ➔ Apparaatinstellingen vanaf uw computer wijzigen

[Naar boven ↕](#)

Uitgebreide Handleiding

Uitgebreide Handleiding > De apparaatinstellingen wijzigen > De apparaatinstellingen wijzigen op het LCD-scher

De apparaatinstellingen wijzigen op het LCD-scher

- ➔ De apparaatinstellingen wijzigen op het LCD-scher
- ➔ Invoerinstelling normaal papier (Plain paper feed settings)
- ➔ Afdrukinstell. (Print settings)
- ➔ LAN-instellingen (LAN settings)
- ➔ Gebruikersinstellingen apparaat (Device user settings)
- ➔ Afdrukinstellingen mob. telefoon (Mobile phone print settings)
- ➔ Bluetooth-instellingen (Bluetooth settings)
- ➔ PictBridge-afdrukinstellingen (PictBridge print settings)
- ➔ Taal kiezen (Language selection)
- ➔ Instelling herstellen (Reset setting)

[Naar boven ↕](#)

Uitgebreide Handleiding

Uitgebreide Handleiding > De apparaatinstellingen wijzigen > De apparaatinstellingen wijzigen op het LCD-scherf > De apparaatinstellingen wijzigen op het LCD-scherf

U066

De apparaatinstellingen wijzigen op het LCD-scherf

In dit gedeelte wordt de procedure voor het wijzigen van de instellingen in het scherf Apparaatinstellingen (Device settings) beschreven. Daarbij worden de stappen voor het opgeven van de optie Uitbreiding kopiehoeveelheid (Extended copy amount) als voorbeeld genomen.

1. Zorg dat het apparaat is ingeschakeld.

2. Selecteer  Instellen (Setup) op het HOME-scherf.

Opmerking

- Raadpleeg [Overzicht van het apparaat](#) voor informatie over het selecteren van een menu op het HOME-scherf.

3. Selecteer  Apparaatinstellingen (Device settings) en raak de knop **OK** aan.
Het scherf Apparaatinstellingen (Device settings) wordt weergegeven.
4. Selecteer een instelling met de knoppen **▲▼** en raak vervolgens de knop **OK** aan.

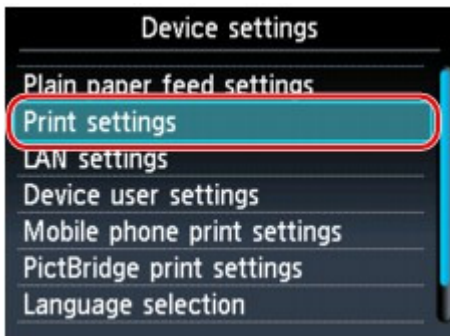

Het instellingsscherf voor het geselecteerde item wordt weergegeven.

5. Gebruik de knoppen **▲▼** om het menu te selecteren en raak vervolgens de knop **OK** aan.

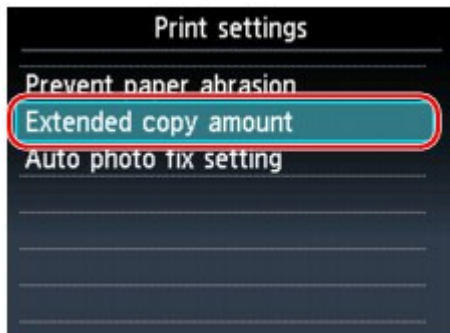

6. Selecteer een instelling met de knoppen **▲▼** en raak vervolgens de knop **OK** aan.

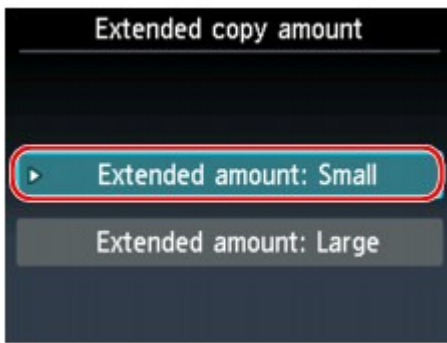

- ➔ Invoerinstelling normaal papier (Plain paper feed settings)
- ➔ Afdrukinstell. (Print settings)
- ➔ LAN-instellingen (LAN settings)
- ➔ Gebruikersinstellingen apparaat (Device user settings)
- ➔ Afdrukinstellingen mob. telefoon (Mobile phone print settings)
- ➔ Bluetooth-instellingen (Bluetooth settings)
- ➔ PictBridge-afdrukinstellingen (PictBridge print settings)
- ➔ Taal kiezen (Language selection)
- ➔ Instelling herstellen (Reset setting)

[Naar boven ↑](#)

Uitgebreide Handleiding

[Uitgebreide Handleiding](#) > [De apparaatinstellingen wijzigen](#) > [De apparaatinstellingen wijzigen op het LCD-scherm](#) > [Invoerinstelling normaal papier \(Plain paper feed settings\)](#)

U083

Invoerinstelling normaal papier (Plain paper feed settings)

Hiermee geeft u de papierbron op voor normaal papier van A4-, Letter-, A5- en B5-formaat.

Opmerking

- Papier van A4-, Letter-, A5- en B5-formaat kan in de cassette worden geplaatst. Plaats andere typen papier in de achterste lade.
-

[Naar boven](#) ↑

Uitgebreide Handleiding

Uitgebreide Handleiding > De apparaatinstellingen wijzigen > De apparaatinstellingen wijzigen op het LCD-scherm > Afdrukinstell. (Print settings)

U075

Afdrukinstell. (Print settings)

• Papierschuring voorkomen (Prevent paper abrasion)

Gebruik deze instelling alleen als er vlekken op het afdrukkoppervlak ontstaan.

Belangrijk

- Stel dit item na het afdrukken weer in op UIT (OFF), omdat dit tot een lagere afdruksnelheid of -kwaliteit kan leiden.

• Uitbreiding kopiehoeveelheid (Extended copy amount)

Met deze instelling selecteert u het gedeelte van de afbeelding dat buiten het papier valt als u afdrukt zonder marges. De afbeelding kan aan de randen enigszins worden afgekapt omdat de gekopieerde afbeelding wordt vergroot om de hele pagina te vullen. Zo nodig kunt u instellen tot welke breedte de randen van de originele afbeelding worden bijgesneden.

Het uitgesneden gedeelte is groter als Hoeveelheid uitbr.: groot (Extended amount: Large) is geselecteerd.

Belangrijk

- Deze instelling kan in de volgende omstandigheden worden toegepast:
 - Wanneer u zonder marges kopieert.
 - Zonder marges (Borderless) is geselecteerd voor Marge (Border) wanneer u afdrukt vanaf afgedrukte foto's.

Opmerking

- Als u afdrukt zonder marges, maar de afdrucken toch marges bevatten, kunt u Hoeveelheid uitbr.: groot (Extended amount: Large) opgeven om dit probleem te verhelpen.

• Inst. automatische fotocorrectie (Auto photo fix setting)

Wanneer AAN (ON) is geselecteerd, kunt u in de volgende gevallen selecteren of u foto's wilt afdrukken met de Exif-gegevens van het beeldingsbestand.

- Automat. fotocorr. (Auto photo fix) is geselecteerd voor Fotocorr. (Photo fix) als u foto's afdrukt vanaf een geheugenkaart/USB-flashstation
- Wanneer u afdrukt met een PictBridge-compatibel apparaat dat voldoet aan de volgende twee voorwaarden:
 - De afdrukinstelling op het PictBridge-compatibele apparaat is ingesteld op Standaard (Default)
 - Automat. fotocorr. (Auto photo fix) is geselecteerd voor Fotocorr. (Photo fix) in PictBridge-afdrukinstellingen (PictBridge print settings)

[Naar boven ↑](#)

Uitgebreide Handleiding

Uitgebreide Handleiding > De apparaatinstellingen wijzigen > De apparaatinstellingen wijzigen op het LCD-scherm > LAN-instellingen (LAN settings)

U076

LAN-instellingen (LAN settings)

- **Draadloos/bedraad wijzigen (Change wireless/wired)**

Hiermee activeert u draadloos LAN of bedraad LAN. U kunt draadloos/bedraad LAN ook uitschakelen.

Opmerking

- Als u de verbindingmethode (bedraad of draadloos) wijzigt, stelt u het apparaat in op basis van de methode die u wilt gebruiken. Zie de installatiehandleiding voor meer informatie.

- **Instellingen draadloos LAN (Wireless LAN setup)**

Hiermee selecteert u de instelmethode voor de draadloze LAN-verbinding.

Opmerking

- U kunt het instellingenmenu openen met de volgende procedure:
 1. Selecteer Instellen (Setup) op het HOME-scherm.
 2. Selecteer Instellingen draadloos LAN (Wireless LAN setup).
 In dit geval activeert u het draadloze LAN.

- Handm. instellingen (Easy setup)

Selecteer deze optie als u instellingen voor draadloos LAN handmatig uitvoert vanaf het bedieningspaneel van het apparaat.

Opmerking

- Als u instellingen voor draadloos LAN uitvoert vanaf de computer, raadpleegt u de installatiehandleiding.

- Andere instellingen (Other setup)

Selecteer WPS, WCN of Geavanceerde instellingen (Advanced setup). Als u WPS selecteert, selecteert u Methode drukknop (Push button method) of Pincode gebruiken (PIN code method), afhankelijk van de methode die uw toegangspunt ondersteunt, en volgt de instructies op het scherm. Als u WCN selecteert, hebt u een USB-flashstation nodig waarop de instellingen voor het draadloze LAN zijn opgeslagen. Als u Geavanceerde instellingen (Advanced setup) selecteert, volgt u de aanwijzingen op het scherm.

- **LAN-instellingen bevestigen (Confirm LAN settings)**

De lijst met draadloze LAN-instellingen van dit apparaat wordt op het LCD-scherm weergegeven. U kunt de lijst vanuit dit instellingenmenu afdrukken.

- Lijst instellingen draadl. LAN (WLAN setting list)

De lijst met draadloze LAN-instellingen van dit apparaat wordt op het LCD-scherm weergegeven.

De volgende items worden weergegeven.

Items	Instelling (IPv4)	Instelling (IPv6)
Verbinding	Actief/Inactief	Actief/Inactief
SSID	XXXXXXXXXXXXXXXXXX XXXXXXXXXXXXXXXXXX	XXXXXXXXXXXXXXXXXX XXXXXXXXXXXXXXXXXX
Communicatiemodus	Infrastructuur	Infrastructuur
Kanaal	XX	XX
Beveiliging van het draadloze LAN	Inactief/WEP(64bit)/WEP(128bit)/ WPA-PSK(TKIP)/WPA-PSK(AES)/ WPA2-PSK(TKIP)/WPA2-	Inactief/WEP(64bit)/WEP(128bit)/ WPA-PSK(TKIP)/WPA-PSK(AES)/ WPA2-PSK(TKIP)/WPA2-

	PSK(AES)	PSK(AES)
IP-adres	XXX. XXX. XXX. XXX	XXXX: XXXX: XXXX: XXXX: XXXX: XXXX: XXXX: XXXX
Subnetmasker	XXX. XXX. XXX. XXX	-
Lengte subnetprefix	-	XXX
Standaardgateway	XXX. XXX. XXX. XXX	XXXX: XXXX: XXXX: XXXX: XXXX: XXXX: XXXX: XXXX
MAC-adres	XX:XX:XX:XX:XX:XX	XX:XX:XX:XX:XX:XX
IPsec-instellingen	-	Inschakelen (ESP)/Inschakelen (ESP & AH)/Inschakelen (AH)/ Uitschakelen
Vooraf gedeelde sleutel	-	XXXXXXXXXXXX
Printernaam	XXXXXXXXXXXXXXXXXX	XXXXXXXXXXXXXXXXXX
Bonjour-servicenaam	XXXXXXXXXXXXXX XXXXXXXXXXXXXX XXXXXXXXXXXXXX XXXXXXXXXXXXXX	XXXXXXXXXXXXXX XXXXXXXXXXXXXX XXXXXXXXXXXXXX XXXXXXXXXXXXXX

(X staat voor een alfanumeriek teken van 0 tot en met 9 en van A tot en met F.)

- Lijst LAN-instellingen (LAN setting list)

De lijst met bekabelde LAN-instellingen van dit apparaat wordt op het LCD-scherm weergegeven.

De volgende items worden weergegeven.

Items	Instelling (IPv4)	Instelling (IPv6)
Verbinding	Actief/Inactief	Actief/Inactief
IP-adres	XXX. XXX. XXX. XXX	XXXX: XXXX: XXXX: XXXX: XXXX: XXXX: XXXX: XXXX
Subnetmasker	XXX. XXX. XXX. XXX	-
Lengte subnetprefix	-	XXX
Standaardgateway	XXX. XXX. XXX. XXX	XXXX: XXXX: XXXX: XXXX: XXXX: XXXX: XXXX: XXXX
MAC-adres	XX:XX:XX:XX:XX:XX	XX:XX:XX:XX:XX:XX
IPsec-instellingen	-	Inschakelen (ESP)/Inschakelen (ESP & AH)/ Inschakelen (AH)/Uitschakelen
Vooraf gedeelde sleutel	-	XXXXXXXXXXXX
Printernaam	XXXXXXXXXXXXXXXXXX	XXXXXXXXXXXXXXXXXX
Bonjour-servicenaam	XXXXXXXXXXXXXX XXXXXXXXXXXXXX XXXXXXXXXXXXXX XXXXXXXXXXXXXX	XXXXXXXXXXXXXX XXXXXXXXXXXXXX XXXXXXXXXXXXXX XXXXXXXXXXXXXX

(X staat voor een alfanumeriek teken van 0 tot en met 9 en van A tot en met F.)

- LAN-details afdrukken (Print LAN details)

U kunt de netwerkinstellingen van het apparaat afdrukken zoals het IP-adres en de SSID.

Zie voor meer informatie over hoe de netwerkinstellingen van het apparaat worden afgedrukt [Info over netwerkinstellingen afdrukken](#) .

Belangrijk

- Deze afdruk bevat belangrijke informatie over uw computer. Bewaar deze zorgvuldig.

- **Andere instellingen (Other settings)**

- Printernaam instellen (Set printer name)

Hiermee geeft u de printernaam op. U kunt maximaal 15 tekens voor de naam invoeren.

Opmerking

- U kunt deze instelling niet wijzigen als er een geheugenkaart in de kaartsleuf is gestoken.
- U kunt niet dezelfde printernaam gebruiken als een naam die in gebruik is voor andere op het LAN aangesloten apparaten.
- Het eerste en laatste teken van de printernaam mag geen liggend streepje zijn.

- Instelling IPv4/IPv6 (IPv4/IPv6 setting)
Hiermee selecteert u de IP-versie (IPv4 of IPv6). U wordt aangeraden om voor dit apparaat IPv4 te gebruiken.
- Delen geheugenkaart instellen (Set memory card sharing)
Hiermee selecteert u of u de kaartsleuf met een op het LAN aangesloten computer wilt delen.

Opmerking

- U kunt deze instelling niet wijzigen als er een geheugenkaart in de kaartsleuf is gestoken.

- WSD-instelling (WSD setting)
Hiermee schakelt u de instelling WSD (een van de netwerkprotocollen die worden ondersteund in Windows 7 en Windows Vista) in of uit, of geeft u de duur van de time-out op.

Opmerking

- Als deze is ingeschakeld, wordt het printerpictogram weergegeven in de netwerkverkenner in Windows 7 en Windows Vista.

- LLTD-instelling (LLTD setting)
Activeert of deactiveert de instelling voor LLTD (Link Layer Topology Discovery). Als deze is ingeschakeld, is Netwerkoverzicht voor Windows 7 of Windows Vista beschikbaar.
- Bonjour-instellingen (Bonjour settings)
Hiermee kunt u items voor LAN instellen met behulp van Bonjour voor Macintosh.

Bonjour inschakelen/uitschakelen (Enable/disable Bonjour)

Als u Inschakelen (Enable) selecteert, kunt u Bonjour gebruiken om de netwerkinstellingen uit te voeren.

Servicenaam (Service name)

Hiermee geeft u de Bonjour-servicenaam op. U kunt maximaal 48 tekens voor de naam invoeren.

Opmerking

- U kunt niet dezelfde servicenaam gebruiken als een naam die in gebruik is voor andere op het LAN aangesloten apparaten.

LPR-serviceberichten (LPR service advertising)

Hiermee selecteert u of er een LPR-bericht (Line Printer daemon protocol) moet worden verzonden met Bonjour.

Opmerking

- Selecteer AAN (ON) voor deze instelling en Inschakelen (Enable) voor LPR-protocolinstelling (LPR protocol setting) als u een LPR-bericht (Line Printer daemon protocol) wilt verzenden.

- LPR-protocolinstelling (LPR protocol setting)
Hiermee activeert of deactiveert u de LPR-instelling.

• **Herstel LAN-instellingen (Reset LAN settings)**

Hiermee initialiseert u de netwerkinstellingen van het apparaat.

Belangrijk

- Houd er rekening mee dat door initialisatie alle verbindinginstellingen met computers worden gewist en dat afdrukken of scannen wellicht onmogelijk wordt. Zie de installatiehandleiding als u het apparaat via een netwerk wilt gebruiken. Let goed op wanneer u de netwerkinstellingen op het apparaat initialiseert.

Opmerking

- Zie [Netwerkinstellingen van het apparaat initialiseren](#) als u de netwerkinstellingen wilt initialiseren met de Canon IJ Network Tool.
-

[Naar boven ↑](#)

Uitgebreide Handleiding

Uitgebreide Handleiding > De apparaatinstellingen wijzigen > De apparaatinstellingen wijzigen op het LCD-scherm > Gebruikersinstellingen apparaat (Device user settings)

U077

Gebruikersinstellingen apparaat (Device user settings)

• Indeling datumweergave (Date display format)

Hiermee wordt de weergavenotatie van opnamedatum gewijzigd wanneer u de foto's afdrukt.

Opmerking

- Wanneer AAN (ON) is geselecteerd voor Datum afdrukken (Print date) op het scherm voor de afdrুকinstellingen wanneer u afdrukt vanaf een geheugenkaart of een USB-flashstation, wordt de opnamedatum afgedrukt in de datumnotatie die u hebt geselecteerd. Raadpleeg [Items instellen](#) voor afdrুকinstellingen.
- De opnamedatum wordt weergegeven zoals opgegeven in de DPOF-instelling voor DPOF-afdrukken.

• Lees-/schrijfkenmerk (Read/write attribute)

Hiermee geeft u op of gegevens vanaf een computer naar geheugenkaarten mogen worden geschreven.

Belangrijk

- Verwijder de geheugenkaart voordat u deze instelling wijzigt. Raadpleeg [De kaartsleuf instellen als het geheugenkaartstation van de computer](#) voor meer informatie.
- Als u dit instelt op Beschrijfbaar van USB-pc (Writable from USB PC) of Beschrijfbaar van LAN-pc (Writable from LAN PC), kunt u geen foto's op een geheugenkaart afdrukken via het bedieningspaneel van het apparaat. Als u het speciale geheugenkaartstation niet meer gebruikt, moet u deze instelling weer wijzigen in Niet beschrijfbaar van pc (Not writable from PC). Als u het apparaat uitschakelt, wordt Beschrijfbaar van USB-pc (Writable from USB PC) of Beschrijfbaar van LAN-pc (Writable from LAN PC) geannuleerd en wordt Niet beschrijfbaar van pc (Not writable from PC) weer ingesteld wanneer u het apparaat de volgende keer inschakelt.

• Volumeregeling (Volume control)

Hiermee selecteert u het volume.

- Toetsvolume (Keypad volume)
Hiermee selecteert u het volume van de piepton die wordt weergegeven als u de knoppen op het bedieningspaneel aanraakt.
Luid (Loud)/Normaal (Normal)/UIT (OFF)
- Alarmvolume (Alarm volume)
Hiermee selecteert u het alarmvolume.
Luid (Loud)/Normaal (Normal)/UIT (OFF)

• Stille modus instellen (Quiet mode setting)

Hiermee schakelt u deze functie in als u het geluidsniveau van het apparaat wilt beperken, bijvoorbeeld wanneer u 's nachts afdrukt.

Met deze functie beperkt u het geluid dat wordt gegenereerd in de volgende gevallen:

- Kopiëren
- Afdrukken vanaf een geheugenkaart of USB-flashstation
- Afdrukken vanaf een afgedrukte foto
- Afdrukken vanaf een PictBridge-compatibel apparaat
- Afdrukken vanaf een mobiele telefoon
- Een sjabloonformulier afdrukken

Belangrijk

- De werkingssnelheid kan lager zijn dan wanneer deze optie is ingesteld op UIT (OFF).

- Deze functie is mogelijk minder effectief, afhankelijk van de instellingen van het apparaat. Bovendien worden bepaalde geluiden niet verminderd, zoals wanneer het apparaat wordt voorbereid op afdrukken.



Opmerking

- De geluiden die worden gegenereerd wanneer u scant of afdrukt vanaf de computer, kunt u ook beperken. Hiervoor moet u de instellingen van de computer configureren.
 - Raadpleeg het [Tabblad Scanner](#) voor informatie over geluiden tijdens het scannen.
 - Raadpleeg [Het geluidsvolume van het apparaat verlagen](#) voor meer informatie over de geluiden tijdens het afdrukken vanaf de computer.

• Instellingen handleidingweergave (Guide display settings)

Hiermee wijzigt u de tijd waarna de richtlijnen worden weergegeven op het LCD-scherm of selecteert u dat de richtlijnen niet worden weergegeven.

• Toetsherhaling (Key repeat)

Hiermee schakelt u herhaling van de invoer in of uit door de knop ▲, ▼, ◀ of ▶, + of - ingedrukt te houden terwijl u het aantal kopieën, de weergegeven foto op het LCD-scherm, het zoompercentage en dergelijke instelt.

[Naar boven ↑](#)

Uitgebreide Handleiding

Uitgebreide Handleiding > De apparaatinstellingen wijzigen > De apparaatinstellingen wijzigen op het LCD-scherm > Afdrukinstellingen mob. telefoon (Mobile phone print settings)

U078

Afdrukinstellingen mob. telefoon (Mobile phone print settings)

Wanneer u afdrukt vanaf een mobiele telefoon via infrarood- of Bluetooth-communicatie, selecteert u hier afdrukinstellingen zoals paginaformaat, mediumtype, indeling en dergelijke.
Zie [Afdrukken vanaf een mobiele telefoon via infraroodcommunicatie](#) of [Afdrukken vanaf een mobiele telefoon via Bluetooth-communicatie](#) voor informatie over het afdrukken vanaf een mobiele telefoon via Bluetooth-communicatie.

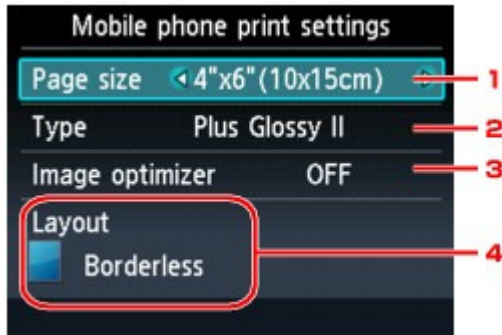

1. Pg.form. (Page size)

Selecteer het paginaformaat voor het afdrukken van foto's die op een mobiele telefoon zijn opgeslagen.

2. Type (Mediumtype)

Selecteer het mediumtype voor het afdrukken van foto's die op een mobiele telefoon zijn opgeslagen.

3. Image Optimizer

Selecteer AAN (ON) om rafelige randen te corrigeren en vloeiender te maken tijdens het afdrukken.

4. Indeling (Layout)

Selecteer de opmaak van de foto's op basis van de gebruikte papiersoort.

Stickers afdrukken:

Stickers x16

Afdrukken op ander papier dan stickers:

Met randen x1, x2, x4, x8

Zonder randen x1, x2, x4, x8

Gecombineerd 1, 2, 3

Opmerking

- Wanneer voor het mediumtype Normaal papier (Plain paper) is geselecteerd, kan alleen de indeling met marges worden geselecteerd.
- Gecombineerd 1 (Mixed 1), Gecombineerd 2 (Mixed 2) of Gecombineerd 3 (Mixed 3) kan alleen worden geselecteerd als het paginaformaat is ingesteld op A4 of LTR(8,5"x11") (8.5"x11"(LTR)).

Uitgebreide Handleiding

Uitgebreide Handleiding > De apparaatinstellingen wijzigen > De apparaatinstellingen wijzigen op het LCD-scherm > Bluetooth-instellingen (Bluetooth settings)

U079

Bluetooth-instellingen (Bluetooth settings)

U kunt de naam van het apparaat, het wachtwoord en dergelijke wijzigen in de Bluetooth-instellingen. Raadpleeg [Afdrukken vanaf een mobiele telefoon via Bluetooth-communicatie](#) voor meer informatie over het afdrukken vanaf een mobiele telefoon via Bluetooth-communicatie. Raadpleeg [Over Bluetooth-communicatie](#) voor meer informatie over afdrukken vanaf een computer via Bluetooth-communicatie.

Opmerking

- Dit menu wordt alleen weergegeven wanneer de optionele Bluetooth-eenheid is aangesloten.

• **Apparaatnaam selecteren (Select device name)**

De naam van dit apparaat, die wordt weergegeven op een Bluetooth-compatibel apparaat.

Als u bijvoorbeeld XXX-2 instelt, is de apparaatnaam die op het Bluetooth-apparaat wordt weergegeven 'Canon XXX-2'. De standaardwaarde is XXX-1 (waarbij 'XXX' staat voor de naam van uw apparaat).

• **Weigering toegang instell. (Access refusal setting)**

Als u AAN (ON) selecteert, wordt dit apparaat uitgesloten van zoekacties vanaf Bluetooth-apparaten.

• **Beveiligingsinstellingen (Security settings)**

Als u Inschakelen (Enable) selecteert, wordt het wachtwoord actief dat u in het scherm Wachtwoord wijzigen (Change passkey) hebt ingesteld. Door een wachtwoord in te stellen helpt u ongewenste toegang vanaf andere Bluetooth-apparaten voorkomen. U kunt een van de onderstaande beveiligingsmodi kiezen.

- Modus 2 (Mode 2)
Deze modus wordt geactiveerd bij beveiliging op serviceniveau.
Het wachtwoord is vereist als u afdrukt via Bluetooth-communicatie.
Nadat u de beveiligingsmodus hebt ingesteld, kunt u het beste een proefafdruk via Bluetooth-communicatie maken.
Als het afdrukken niet wordt gestart, wijzigt u de beveiligingsmodus en probeert u het opnieuw.
- Modus 3 (aanbevolen) (Mode 3(recommended))
Deze modus wordt geactiveerd bij beveiliging op koppelingsniveau.
Het wachtwoord is vereist als een Bluetooth-apparaat met het apparaat communiceert.
Meestal kiest u deze modus.

• **Wachtwoord wijzigen (Change passkey)**

U kunt het wachtwoord wijzigen. Het wachtwoord is een getal van vier cijfers dat wordt gebruikt om ongewenste toegang vanaf andere Bluetooth-apparaten te voorkomen.

De beginwaarde is "0000".

Nadat u het wachtwoord hebt gewijzigd, wordt u mogelijk gevraagd om het nieuwe wachtwoord in te voeren op een Bluetooth-apparaat, ook wanneer u hiermee eerder al toegang tot het apparaat had. Voer in dit geval het nieuwe wachtwoord op het apparaat in.

[Naar boven](#) ↑

Uitgebreide Handleiding

Uitgebreide Handleiding > De apparaatinstellingen wijzigen > De apparaatinstellingen wijzigen op het LCD-scherm > PictBridge-afdrukinstellingen (PictBridge print settings)

U080

PictBridge-afdrukinstellingen (PictBridge print settings)

U kunt de afdrukinstellingen wijzigen wanneer u afdrukt vanaf een PictBridge-compatibel apparaat. Stel de afdrukinstellingen op het PictBridge-compatibele apparaat in op Standaard (Default) als u wilt afdrukken met de instellingen op de printer. Raadpleeg [Instellingen op een PictBridge-compatibel apparaat](#) als u afdrukinstellingen wilt wijzigen vanaf het PictBridge-compatibele apparaat.

Het scherm PictBridge-afdrukinstellingen (PictBridge print settings)

Selecteer de afdrukkwaliteit wanneer u rechtstreeks afdrukt vanaf een PictBridge-compatibel apparaat.

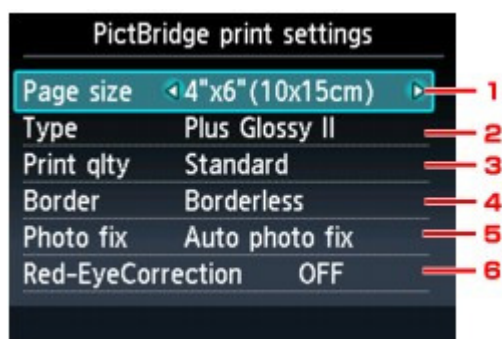

1. Pg.form. (Page size)

Selecteer het papierformaat wanneer u rechtstreeks afdrukt vanaf een PictBridge-compatibel apparaat.

Als u PictBridge-instellingen vanaf de printer uitvoert, stelt u Papierformaat (Paper size) in op Standaard (Default) op het PictBridge-compatibele apparaat.

2. Type (Mediumtype)

Selecteer het mediumtype wanneer u rechtstreeks afdrukt vanaf een PictBridge-compatibel apparaat.

Als u PictBridge-instellingen vanaf de printer uitvoert, stelt u Papiersoort (Paper type) in op Standaard (Default) op het PictBridge-compatibele apparaat.

3. Afdr.kwl. (Print qlty) (Afdrukkwaliteit)

Selecteer de afdrukkwaliteit wanneer u rechtstreeks afdrukt vanaf een PictBridge-compatibel apparaat.

4. Marge (Border) (met of zonder marge afdrukken)

Hiermee selecteert u afdrukken met of zonder rand.

Als u PictBridge-instellingen vanaf de printer uitvoert, stelt u Indeling (Layout) in op Standaard (Default) op het PictBridge-compatibele apparaat.

5. Fotocorr. (Photo fix)

Selecteer automatische of handmatige afbeeldingscorrectie.

Als Automat. fotocorr. (Auto photo fix) is geselecteerd, wordt het onderwerp of het gezicht van een persoon op een foto geanalyseerd en wordt de meest geschikte correctie voor elke foto automatisch toegepast. Een donker gezicht als gevolg van tegenlicht wordt lichter gemaakt bij het afdrukken. De functie herkent bijvoorbeeld ook landschappen, nachtopnames, personen en dergelijke en corrigeert automatisch elke foto door de meest geschikte kleur, helderheid of

contrast toe te passen voordat de foto wordt afgedrukt.

Opmerking

- Standaard wordt automatische correctie toegepast als foto's op het PictBridge-compatibele apparaat worden afgedrukt.
- Als u niet tevreden bent met het afdrukresultaat als Automat. fotocorr. (Auto photo fix) is geselecteerd voor Fotocorr. (Photo fix), kunt u Handm. Correctie (Manual correction) selecteren en geavanceerde instellingen opgeven.
 - ➔ **Het scherm Handm. Correctie (Manual correction)**
- Als Geen corr. (No correction) is geselecteerd, worden foto's zonder correctie afgedrukt.

6. Corr. rode ogen (Red-EyeCorrection)

Selecteer AAN (ON) als u rode ogen in portretfoto's wilt corrigeren die worden veroorzaakt door fotograferen met flitser.

Afhankelijk van het type foto worden rode ogen mogelijk niet gecorrigeerd of worden andere delen dan de ogen gecorrigeerd.

Het scherm Handm. Correctie (Manual correction)

Selecteer Handm. Correctie (Manual correction) voor Fotocorr. (Photo fix) en raak de rechterfunctieknop aan om het onderstaande scherm weer te geven.

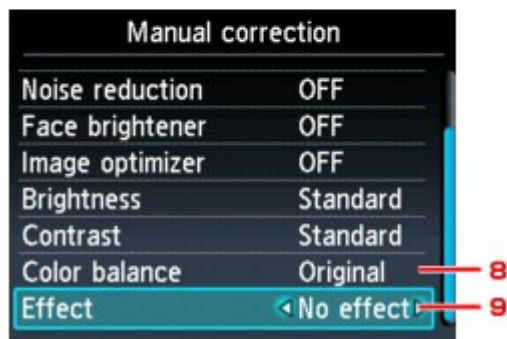
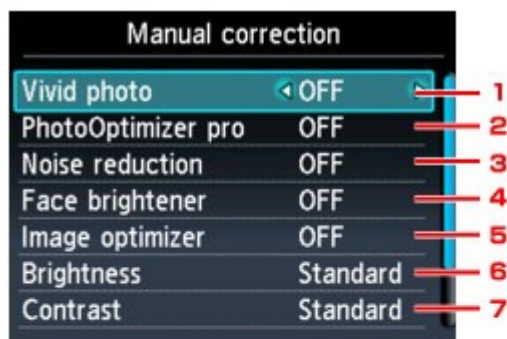

1. Vivid Photo

Hiermee maakt u groen en blauw levendiger.

2. PhotoOptimizer Pro

Hiermee worden de helderheid en tonwaarden van een foto automatisch geoptimaliseerd.

3. Ruisreductie (Noise reduction)

Hiermee vermindert u de beeldruis in blauwe gebieden, zoals de lucht, en in donkere gebieden.

4. Helderheid gezicht (Face brightener)

Hiermee maakt u donkere gezichten lichter op foto's die met tegenlicht zijn genomen.

5. Image Optimizer

Hiermee worden de rafelige randen van afdrukken gecorrigeerd en vloeiender gemaakt.

6. Helderheid (Brightness)

Hiermee wordt de helderheid aangepast.

7. Contrast

Hiermee wordt het contrast aangepast.

8. Kleurbalans (Color balance)

Hiermee wordt de kleurtint aangepast. U kunt bijvoorbeeld de huidtint aanpassen door meer rood of geel toe te voegen.

9. Effect

Hiermee worden speciale effecten toegepast op de foto, zoals afdrukken in sepiatinten of met een getekende afbeelding.

[Naar boven ↑](#)

Uitgebreide Handleiding

[Uitgebreide Handleiding](#) > [De apparaatinstellingen wijzigen](#) > [De apparaatinstellingen wijzigen op het LCD-scherm](#) > [Taal kiezen \(Language selection\)](#)

U081

Taal kiezen (Language selection)

Hiermee wijzigt u de taal voor berichten en menu's op het LCD-scherm.

[Naar boven](#) ↑

Uitgebreide Handleiding

Uitgebreide Handleiding > De apparaatinstellingen wijzigen > De apparaatinstellingen wijzigen op het LCD-scherm > Instelling herstellen (Reset setting)

U082

Instelling herstellen (Reset setting)

U kunt de instellingen terugzetten naar de standaardwaarden.

Opmerking

- U kunt de volgende instellingen niet terugzetten naar de standaardwaarden:
 - De taal die wordt weergegeven op het LCD-scherm
 - De huidige positie van de printkop
 - De instelling Lees-/schrijfkenmerk (Read/write attribute)
 - LAN-instellingen*
- * U kunt de standaard LAN-instellingen herstellen met Herstel LAN-instellingen (Reset LAN settings) onder LAN-instellingen (LAN settings).
-

[Naar boven ↑](#)

Uitgebreide Handleiding

[Uitgebreide Handleiding](#) > [De apparaatinstellingen wijzigen](#) > [Apparaatinstellingen vanaf uw computer wijzigen](#)

Apparaatinstellingen vanaf uw computer wijzigen

- ➔ [Afdrukopties wijzigen](#)
- ➔ [Een veelgebruikt afdrukprofiel registreren](#)
- ➔ [De papierbron instellen voor normaal papier](#)
- ➔ [De stroomvoorziening van het apparaat beheren](#)
- ➔ [Het geluidsvolume van het apparaat verlagen](#)
- ➔ [De bedieningsmodus van het apparaat wijzigen](#)

[Naar boven](#) ↕

Uitgebreide Handleiding

Uitgebreide Handleiding > De apparaatinstellingen wijzigen > Apparaatinstellingen vanaf uw computer wijzigen > Afdrukopties wijzigen

P413

Afdrukopties wijzigen

U kunt de gedetailleerde instellingen voor het printerstuurprogramma wijzigen voor afdrukgegevens die worden verzonden vanuit een toepassing.

Schakel dit selectievakje in als een deel van de afbeeldingsgegevens wordt afgesneden, de papierbron tijdens het afdrukken verschilt van de instellingen in het stuurprogramma, of als het afdrukken mislukt.

De procedure voor het wijzigen van de afdrukopties is als volgt:

1. Open het **eigenschappenvenster van het printerstuurprogramma**
2. Klik op **Afdrukopties...** (Print Options...) op het tabblad Pagina-instelling (Page Setup)

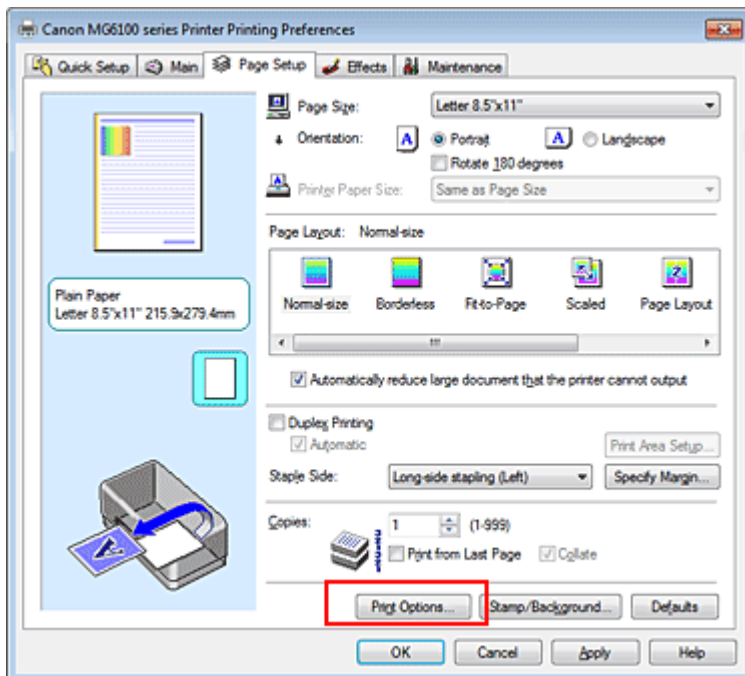

Het dialoogvenster Afdrukopties (Print Options) wordt geopend.

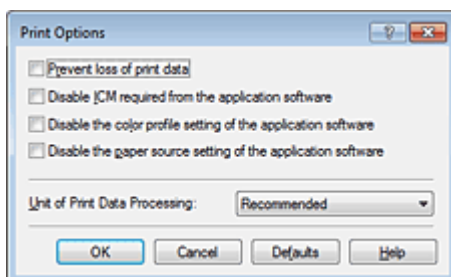

Opmerking

- Als u het XPS-printerstuurprogramma gebruikt, zijn bepaalde functies niet beschikbaar.

3. Wijzig de individuele instellingen

Wijzig desgewenst de instelling van elk item en klik op OK.

Het tabblad Pagina-instelling (Page Setup) wordt opnieuw weergegeven.

Uitgebreide Handleiding

Uitgebreide Handleiding > De apparaatinstellingen wijzigen > Apparaatinstellingen vanaf uw computer wijzigen > Een veelgebruikt afdrukprofiel registreren

P417

Een veelgebruikt afdrukprofiel registreren

U kunt een veelgebruikt afdrukprofiel registreren bij Veelgebruikte instellingen (Commonly Used Settings) op het tabblad Snel instellen (Quick Setup). Afdrukprofielen die u niet meer nodig hebt, kunt u op elk gewenst moment verwijderen.

De procedure voor het opslaan van een afdrukprofiel is als volgt:

Een afdrukprofiel registreren

1. Open het eigenschapsvenster van het printerstuurprogramma
2. Stel de benodigde items in

Selecteer het afdrukprofiel dat u wilt gebruiken bij Veelgebruikte instellingen (Commonly Used Settings) op het tabblad Snel instellen (Quick Setup) en wijzig zo nodig de instellingen onder Extra functies (Additional Features).

U kunt de gewenste items ook instellen op de tabbladen Afdruk (Main), Pagina-instelling (Page Setup) en Effecten (Effects).

Opmerking

- Het tabblad Effecten (Effects) is niet beschikbaar als het XPS-printerstuurprogramma wordt gebruikt.

3. Klik op Opslaan... (Save...)

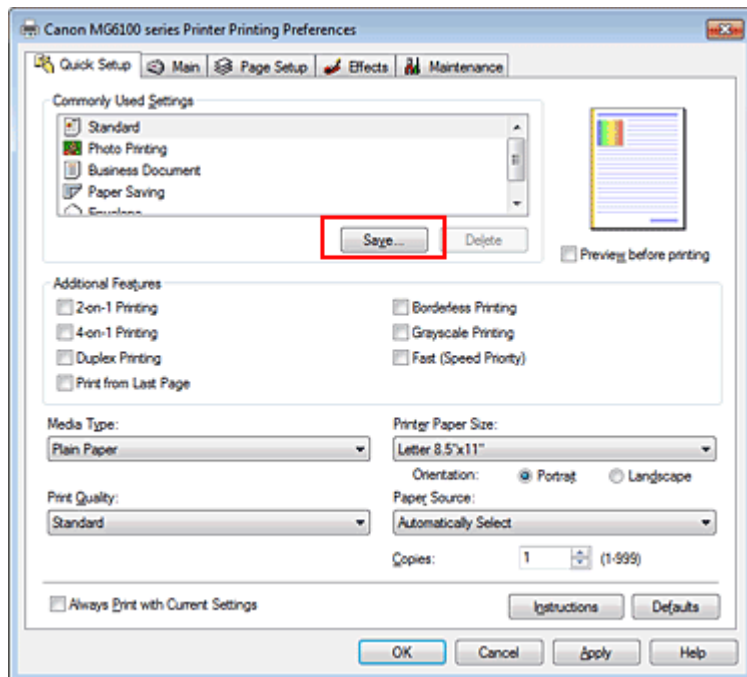

Het dialoogvenster Veelgebruikte instellingen opslaan (Save Commonly Used Settings) wordt geopend.

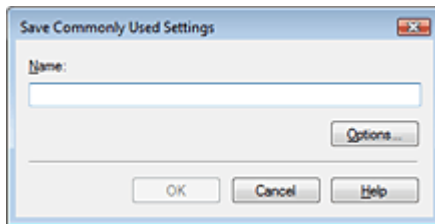

4. Sla de instellingen op

Geef een naam op in het veld Naam (Name) en stel de items desgewenst in via Opties... (Options...). Klik vervolgens op OK.

Het afdrukprofiel wordt opgeslagen en het tabblad Snel instellen (Quick Setup) wordt opnieuw weergegeven.

De naam en het pictogram worden toegevoegd aan de lijst Veelgebruikte instellingen (Commonly Used Settings).

Belangrijk

- Klik op Opties... (Options...) om het paginaformaat, de afdrukstand en het aantal exemplaren dat u hebt ingesteld op te slaan, en controleer elk item.

Opmerking

- Wanneer u het printerstuurprogramma opnieuw installeert of een upgrade van het stuurprogramma uitvoert, worden de geregistreerde afdrুকinstellingen verwijderd uit Veelgebruikte instellingen (Commonly Used Settings).
U kunt de geregistreerde afdrুকinstellingen niet opslaan en behouden. Als een profiel wordt verwijderd, moet u de afdrুকinstellingen opnieuw registreren.

Een afdrukprofiel verwijderen

1. Selecteer het afdrukprofiel dat u wilt verwijderen

Selecteer het afdrukprofiel dat u wilt verwijderen uit de lijst Veelgebruikte instellingen (Commonly Used Settings) op het tabblad Snel instellen (Quick Setup).

2. Verwijder het afdrukprofiel

Klik op Verwijderen (Delete). Klik op OK in het bevestigingsbericht.

Het geselecteerde afdrukprofiel wordt verwijderd uit de lijst Veelgebruikte instellingen (Commonly Used Settings).

Opmerking

- Afdrukprofielen die in de begininstellingen zijn geregistreerd, kunnen niet worden verwijderd.

Uitgebreide Handleiding

Uitgebreide Handleiding > De apparaatinstellingen wijzigen > Apparaatinstellingen vanaf uw computer wijzigen > De papierbron instellen voor normaal papier

P032

De papierbron instellen voor normaal papier

Als u Automatisch selecteren (Automatically Select) selecteert bij Papierbron (Paper Source), kunt u het printerbesturingsbestand gebruiken om de papierbron voor normaal papier te selecteren.

De procedure voor het instellen van de papierbron is als volgt:



Papierbroninstelling voor normaal papier (Paper Source Setting for Plain Paper)

1. Open het **eigenschapsvenster van het printerstuurprogramma**
2. Klik op Papierbroninstelling voor normaal papier (Paper Source Setting for Plain Paper) op het tabblad Onderhoud (Maintenance)

Het dialoogvenster Papierbroninstelling voor normaal papier (Paper Source Setting for Plain Paper) wordt weergegeven.



Opmerking

- Als het apparaat is uitgeschakeld of bi-directionele communicatie is uitgeschakeld, kan een bericht verschijnen omdat de computer de apparaatstatus niet kan vaststellen. Als dit gebeurt, klikt u op OK om de meest recente instellingen op de computer weer te geven.

3. Verzend de instellingen

Selecteer de papierbron voor normaal papier en klik vervolgens op de knop Verzenden (Send).

De geselecteerde instellingen zijn geactiveerd.

Belangrijk

- Bij de beschrijvingen in de handleiding van het apparaat wordt ervan uitgegaan dat het gewone papier wordt ingevoerd vanuit de cassette. Wanneer u de papierbroninstelling wijzigt, kunt u 'cassette' in alle gevallen vervangen door de nieuwe papierbron.

[Naar boven ↑](#)

Uitgebreide Handleiding

Uitgebreide Handleiding > De apparaatinstellingen wijzigen > Apparaatinstellingen vanaf uw computer wijzigen > De stroomvoorziening van het apparaat beheren

P414

De stroomvoorziening van het apparaat beheren

Met deze functie kunt u de stroomvoorziening van het apparaat vanuit het printerstuurprogramma beheren.

De procedure voor het beheren van de stroomvoorziening is als volgt:



Printer uit (Power Off)

Met de functie Printer uit (Power Off) schakelt u het apparaat uit. Als u deze functie gebruikt, kunt u het apparaat niet inschakelen vanuit het printerstuurprogramma.

1. Open het **eigenschapsvenster van het printerstuurprogramma**
2. Voer het uitzetten van de printer uit

Klik op Printer uit (Power Off) op het tabblad Onderhoud (Maintenance). Klik op OK in het bevestigingsbericht.

Het apparaat wordt uitgeschakeld en het tabblad Onderhoud (Maintenance) wordt opnieuw weergegeven.

[Naar boven ↕](#)

Uitgebreide Handleiding

Uitgebreide Handleiding > De apparaatinstellingen wijzigen > Apparaatinstellingen vanaf uw computer wijzigen > Het geluidsvolume van het apparaat verlagen

P034

Het geluidsvolume van het apparaat verlagen

U kunt er met deze functie voor zorgen dat de printer minder geluid maakt. Selecteer deze functie als u wilt dat de printer 's nachts of in andere omstandigheden minder geluid maakt. Wanneer u deze functie selecteert, kan het afdrukken langzamer verlopen.

De procedure voor het gebruiken van de stille modus is als volgt:



Stille modus (Quiet Mode)

1. Open het **eigenschapsvenster van het printerstuurprogramma**
2. Klik op Stille modus (Quiet Mode) op het tabblad Onderhoud (Maintenance).

Het dialoogvenster Stille modus (Quiet Mode) wordt geopend.

3. Stel de stille modus in

Geef desgewenst een van de volgende items op:

Stille modus niet gebruiken (Do not use quiet mode)

Het geluid van de printer blijft op het normale volume staan.

Stille modus altijd gebruiken (Always use quiet mode)

Selecteer deze optie als u wilt dat de printer minder geluid maakt.

Stille modus gebruiken binnen de opgegeven tijd (Use quiet mode within specified time)

Het geluid van de printer wordt gedurende de opgegeven periode in de stille modus gezet.

Geef de Begintijd (Start time) en de Eindtijd (End time) op van de periode waarin de stille modus actief moet zijn.



Belangrijk

- U moet voor Begintijd (Start time) en Eindtijd (End time) verschillende tijden opgeven.

4. Verzend de instellingen

Zorg dat het apparaat aan staat en klik op Verzenden (Send).

Klik op OK in het bevestigingsbericht.

De instellingen zijn geactiveerd.



Opmerking

- De effecten van de stille modus kunnen misschien minder zijn, afhankelijk van de instellingen voor de papierbron en de afdrukkwaliteit.

Uitgebreide Handleiding

Uitgebreide Handleiding > De apparaatinstellingen wijzigen > Apparaatinstellingen vanaf uw computer wijzigen > De bedieningsmodus van het apparaat wijzigen

P035

De bedieningsmodus van het apparaat wijzigen

Indien nodig kunt u schakelen tussen verschillende bedieningsmodi van het apparaat.

De procedure voor het configureren van de Aangepaste instellingen (Custom Settings) is als volgt:



Aangepaste instellingen (Custom Settings)

1. Open het [eigenschappenvenster van het printerstuurprogramma](#)
2. Zorg dat het apparaat is ingeschakeld en klik op Aangepaste instellingen (Custom Settings) op het tabblad Onderhoud (Maintenance)

Het dialoogvenster Aangepaste instellingen (Custom Settings) wordt geopend.



Opmerking

- Als het apparaat is uitgeschakeld of bi-directionele communicatie is uitgeschakeld, kan een bericht verschijnen omdat de computer de apparaatstatus niet kan vaststellen. Als dit gebeurt, klikt u op OK om de meest recente instellingen op de computer weer te geven.

3. Geef desgewenst de volgende instellingen op:

Schuring van papier voorkomen (Prevent paper abrasion)

Bij het gebruik van een hoge dichtheid kan de ruimte tussen de printkop en het papier worden vergroot om schuring van het papier te voorkomen. Selecteer deze optie als u deze functie wilt gebruiken.

Koppen handmatig uitlijnen (Align heads manually)

De functie Uitlijning printkop (Print Head Alignment) op het tabblad Onderhoud (Maintenance) is normaliter ingesteld op automatische uitlijning. U kunt dit echter wijzigen in handmatige uitlijning. Als het afdrukresultaat na een automatische printkopuitlijning niet naar wens is, ziet u ' [Handmatig uitlijnen van de printkop](#) ' en voert u handmatige uitlijning uit. Schakel dit selectievakje in om de printkop handmatig uit te lijnen. Schakel dit selectievakje uit om de printkop automatisch uit te lijnen.

Droogtijd inkt (Ink Drying Wait Time)

U kunt instellen hoe lang het apparaat moet wachten tot het afdrukken van de volgende pagina begint. Wanneer u de schuifregelaar naar rechts schuift, is de wachttijd langer en wanneer u de schuifregelaar naar links schuift, is de wachttijd korter. Als het papier inktvlekken bevat, omdat de volgende pagina wordt uitgeworpen voordat de inkt op de afgedrukte pagina heeft kunnen drogen, verhoogt u de droogtijd voor de inkt. Wanneer u de droogtijd verlaagt, verloopt het afdrukken sneller.

4. Verzend de instellingen

Klik op Verzenden (Send) en vervolgens op OK in het bevestigingsbericht.

Daarna worden de aangepaste instellingen in het apparaat gebruikt.

Uitgebreide Handleiding

Uitgebreide Handleiding > Problemen oplossen

Problemen oplossen

- ➔ Problemen oplossen
- ➔ Als er een fout optreedt
- ➔ Het apparaat kan niet worden ingeschakeld
- ➔ Er wordt een foutbericht weergegeven op het LCD-scherm
- ➔ LCD-scherm geeft geen beeld
- ➔ Er wordt een ongewenste taal weergegeven op het LCD-scherm
- ➔ Kan MP Drivers niet installeren
- ➔ Kan de toepassing niet installeren
- ➔ Kan geen goede verbinding maken met een computer met een USB-kabel
- ➔ Afdrukresultaten niet naar behoren
- ➔ De afdruktaak wordt niet gestart
- ➔ Kopieer-/afdruktaak wordt beëindigd voordat deze is voltooid
- ➔ Het apparaat beweegt maar er wordt geen inkt toegevoerd
- ➔ De afdruksnelheid is lager dan verwacht
- ➔ Printkophouder beweegt niet naar de positie voor vervangen
- ➔ Het papier wordt niet correct ingevoerd
- ➔ Papier wordt niet ingevoerd vanuit de papierbron die is opgegeven met het printerstuurprogramma
- ➔ Papierstoringen
- ➔ Er wordt een bericht weergegeven op het computerscherm
- ➔ Automatisch dubbelzijdig afdrukken mislukt
- ➔ Voor Windows-gebruikers
- ➔ Er wordt een foutbericht weergegeven op een PictBridge-compatibel apparaat
- ➔ Er kan niet goed worden afgedrukt vanaf een draadloos communicatieapparaat
- ➔ Een geheugenkaart kan niet worden verwijderd
- ➔ Problemen met scannen
- ➔ Problemen met software
- ➔ Problemen met MP Navigator EX
- ➔ Kan de inhoud in CREATIVE PARK PREMIUM niet gebruiken
- ➔ Als u het probleem niet kunt oplossen
- ➔ Veelgestelde vragen
- ➔ Instructies voor gebruik (printerbesturingsbestand)
- ➔ Algemene opmerkingen (scannerstuurprogramma)

[Naar boven ↕](#)

Uitgebreide Handleiding

[Uitgebreide Handleiding](#) > [Problemen oplossen](#) > [Problemen oplossen](#)

U301

Problemen oplossen

In dit gedeelte worden tips beschreven voor het oplossen van problemen die kunnen optreden tijdens het gebruik van het apparaat. Zie *Netwerkprobleem oplossingen* voor tips om problemen met de installatie op te lossen.

[Naar boven](#) ↑

Uitgebreide Handleiding

Uitgebreide Handleiding > Problemen oplossen > Als er een fout optreedt

U302

Als er een fout optreedt

Als er een fout optreedt tijdens het afdrukken (het papier is bijvoorbeeld op of vastgelopen), wordt automatisch een probleemoplossingsbericht weergegeven. Neem de maatregelen die in het bericht worden beschreven. Afhankelijk van de versie van uw besturingssysteem kan het bericht er enigszins anders uitzien.

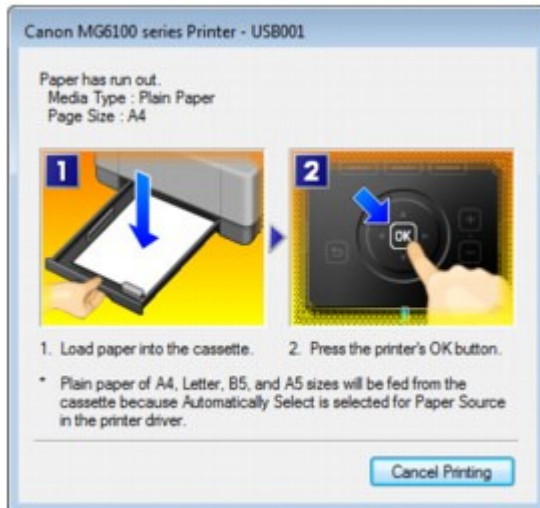

[Naar boven ↕](#)

Uitgebreide Handleiding

[Uitgebreide Handleiding](#) > [Problemen oplossen](#) > Het apparaat kan niet worden ingeschakeld

U303

Het apparaat kan niet worden ingeschakeld

- **Controle 1: Druk op de knop AAN (ON).**
- **Controle 2: Controleer of de stekker goed in de netsnoeraansluiting is bevestigd en zet vervolgens het apparaat weer aan.**
- **Controle 3: Haal de stekker van het apparaat uit het stopcontact. Wacht ten minste vijf minuten en doe de stekker vervolgens weer in het stopcontact en zet het apparaat weer aan.**

Als het probleem hiermee niet is verholpen, neemt u contact op met het ondersteuningscentrum.

[Naar boven](#) ↑

Uitgebreide Handleiding

Uitgebreide Handleiding > Problemen oplossen > Er wordt een foutbericht weergegeven op het LCD-scherm

U304

Er wordt een foutbericht weergegeven op het LCD-scherm

Als er een foutbericht wordt weergegeven op het LCD-scherm, voert u de bijbehorende actie uit die hieronder wordt beschreven.

Bericht	Actie
<p>De inkt is mogelijk op. (The ink may have run out.) Het wordt aanbevolen de inkttank te vervangen. (Replacing the ink tank is recommended.) U041</p>	<p>Als het lampje op de inkttank knippert, is de inkt wellicht op. Aanbevolen wordt de inkttank te vervangen. Als de printer bezig is met een afdruktaak en u wilt doorgaan met afdrukken, drukt u op de knop [OK] terwijl de inkttank is geïnstalleerd. U kunt hierdoor toch afdrukken. Aanbevolen wordt de inkttank na het afdrukken te vervangen. Als u de machine blijft gebruiken wanneer de inkttank leeg is, kan de printer beschadigd raken. ➔ Routineonderhoud</p> <p> Opmerking</p> <ul style="list-style-type: none"> Zie Routineonderhoud als er meerdere inktlampjes rood knipperen en controleer de status van elke inkttank.
<p>De printkop is niet geïnstalleerd. (Print head is not installed.) Installeer de printkop. (Install the print head.) U051/ Type printkop is onjuist. (The type of print head is incorrect.) Installeer de juiste printkop. (Install the correct print head.) U052</p>	<p>Volg de aanwijzingen in de Eenvoudige installatie-instructies voor het installeren van de printkop. Als de printkop reeds is geïnstalleerd, verwijdert u de printkop en installeert u deze opnieuw. Indien de fout zich blijft voordoen, is de printkop mogelijk beschadigd. Neem contact op met het ondersteuningscentrum.</p>
<p>Sommige inkttanks zijn niet op de juiste plaats geïnstalleerd. (Some ink tanks are not installed in place.) U072/ Er is meer dan een inkttank met de volgende kleur geïnstalleerd. (More than one ink tank of the following color is installed.) U071</p>	<ul style="list-style-type: none"> Sommige inkttanks zijn niet op de juiste plaats geïnstalleerd. (Het lampje op de inkttank knippert.) Er zijn meerdere inkttanks met dezelfde kleur geïnstalleerd. (Het lampje op de inkttank knippert.) <p>Controleer of de inkttanks op de juiste plaatsen zijn geïnstalleerd. ➔ Routineonderhoud</p>
<p>Het resterende inktniveau kan niet correct worden vastgesteld. (The remaining level of the ink cannot be correctly detected.) Vervang de inkttank. (Replace the ink tank.) U130</p>	<p>Het resterende inktniveau van de volgende inkt kan niet juist worden vastgesteld. (Het lampje op de inkttank knippert.) Vervang de inkttank en sluit de scannereenheid (klep). ➔ Routineonderhoud Afdrukken met een inkttank die leeg is geweest, kan het apparaat beschadigen. Als u wilt doorgaan met afdrukken terwijl de inkt op is, moet u de functie voor het vaststellen van het resterende inktniveau uitschakelen. Houd de knop Stoppen (Stop) op het apparaat minstens 5 seconden ingedrukt. Hierdoor wordt het uitschakelen van de functie</p>

voor het detecteren van het resterende inkniveau in het geheugen opgeslagen. Canon is niet aansprakelijk voor een slechte werking van of schade aan de machine veroorzaakt door opnieuw gevulde inkt tanks.

Opmerking

- Als de functie voor het vaststellen van de resterende hoeveelheid inkt is uitgeschakeld, wordt op het LCD-scherm de grijze inkt tank weergegeven als het huidige inkniveau wordt gecontroleerd.

➔ [Routineonderhoud](#)

De volgende inkt tank wordt niet herkend. (The following ink tank cannot be recognized.)

U043

U140

U150

- De inkt tank is niet geïnstalleerd. Installeer de inkt tank.
➔ [Routineonderhoud](#)
- De inkt tank is mogelijk niet compatibel met dit apparaat. (Het lampje op de inkt tank brandt niet.)
Installeer de juiste inkt tank.
➔ [Routineonderhoud](#)
- Er heeft zich een fout voorgedaan met een inkt tank. (Het lampje op de inkt tank brandt niet.)
Vervang de inkt tank.
➔ [Routineonderhoud](#)

De juiste inkt tank is niet geïnstalleerd. (Appropriate ink tank is not installed.)

Installeer de juiste inkt tank. (Install the appropriate ink tank.)

U141

De juiste inkt tank is niet geïnstalleerd. Het afdrukken kan niet worden uitgevoerd omdat de inkt tank niet compatibel is met dit apparaat. Installeer de juiste inkt tank.

➔ [Routineonderhoud](#)

Als u het afdrukken wilt hervatten, drukt u op de knop **Stoppen (Stop)** op het apparaat.

De inkt is op. (The ink has run out.)

Vervang de inkt tank. (Replace the ink tank.)

U163

De inkt is op. (Het lampje op de inkt tank knippert.) Vervang de inkt tank en sluit de scannereenheid (klep).

➔ [Routineonderhoud](#)

Wanneer u in deze situatie afdrukt, kan het apparaat beschadigd raken.

Als u wilt doorgaan met afdrukken terwijl de inkt op is, moet u de functie voor het vaststellen van het resterende inkniveau uitschakelen. Houd de knop **Stoppen (Stop)** op het apparaat minstens 5 seconden ingedrukt.

Hierdoor wordt het uitschakelen van de functie voor het detecteren van het resterende inkniveau in het geheugen opgeslagen. Canon is niet aansprakelijk voor een slechte werking of problemen veroorzaakt door het voortzetten van het afdrukken met een lege inkt tank.

Opmerking

- Als de functie voor het vaststellen van de resterende hoeveelheid inkt is uitgeschakeld, wordt op het LCD-scherm de grijze inkt tank weergegeven als het huidige inkniveau wordt gecontroleerd.

➔ [Routineonderhoud](#)

Gegevens van ondersteunde typen niet

- De geheugenkaart of het USB-flashstation

opgeslagen (Data of supported types are not saved.)

bevat geen afbeeldingsgegevens of documenten die kunnen worden gelezen door dit apparaat.

- Mogelijk herkent het apparaat het bestand niet als de bestandsnaam of het pad naar de map bepaalde tekens bevat. Gebruik alleen alfanumerieke tekens.
- Fotogegevens die zijn bewerkt of verwerkt op een computer, moeten worden afgedrukt vanaf de computer.

Opmerking

- Als een foto is geselecteerd die op een computer is verwerkt, wordt '?' weergegeven op het LCD-scherm.

Kan opgegeven PDF-bestand niet afdrukken. Indeling niet ondersteund of bestand te groot. (Cannot print the specified PDF file. The format is not supported or the file is too large.)

- Controleer of het PDF-bestand kan worden afgedrukt vanaf een geheugenkaart of USB-flashstation. Zie [Documenten \(PDF-bestanden\) afdrukken die zijn opgeslagen op een geheugenkaart/USB-flashstation](#) voor meer informatie.

Opmerking

- De namen van de PDF-bestanden worden weergegeven, ook al kunnen ze niet worden afgedrukt vanaf de geheugenkaart of het USB-flashstation. Het wordt aanbevolen te controleren ze kunnen worden afgedrukt. PDF-bestanden waarop het volgende van toepassing is, kunnen niet worden afgedrukt.
 - Het scherm Details wordt niet weergegeven voor het PDF-bestand dat u wilt afdrukken.
 - Andere tekens dan de apparaatnaam of MP Navigator EX worden weergegeven bij Gemaakt met (Created with) in het scherm Details.
 - '?' wordt weergegeven in het voorbeeldscherm.
- Gegevens die zijn bewerkt of verwerkt op een computer, moeten worden afgedrukt vanaf de computer.

Sommige gegevens in het opgegeven PDF-bestand zijn niet afdrukbaar. Sommige delen worden mog. niet afgedr. (The specified PDF file contains unprintable data. Some portions may not be printed.)

Als een PDF-bestand veel grafische elementen of afbeeldingen met een hoge resolutie bevat, kunnen die gegevens verloren gaan of kan het afdrukken stoppen voordat het is voltooid. Druk in dit geval af vanaf de computer.

Absorptiekussen inkt bijna vol. (The ink absorber is almost full.)
Druk op OK om door te gaan. (Press OK to continue printing.)
Neem contact op met het servicecentrum. (Contact the service center.)

Absorptiekussen inkt bijna vol.
Raak de knop **OK** op het apparaat aan om het afdrukken te vervolgen. Neem contact op met het ondersteuningscentrum.

Er is een printerfout opgetreden. (Printer error has occurred)
Neem contact op met het servicecentrum. (Contact the service center.)

Er is een apparaatfout opgetreden.
Neem contact op met het ondersteuningscentrum.

Er is een time-outfout opgetreden. (Timeout error has occurred.)	Er zijn enkele fouten opgetreden tijdens het kopiëren en er is een bepaalde tijd verstreken. Raak OK aan om de fout te annuleren en probeer opnieuw te kopiëren.
Incompatibel apparaat gevonden. (Incompatible device detected.) Verwijder het apparaat. (Remove the device.)	<ul style="list-style-type: none"> • Controleer het apparaat dat is aangesloten op de poort voor direct afdrucken. Het direct afdrucken van foto's is mogelijk met een PictBridge-compatibel apparaat, de optionele Bluetooth-eenheid BU30 of een USB-flashstation. • Er treedt een time-out in de communicatie op als het afdrucken of het verzenden van gegevens te lang duurt. Het afdrucken kan hierdoor worden afgebroken. Als dat het geval is, koppelt u de USB-kabel los en sluit u deze weer aan. Wanneer u afdrukt vanaf een PictBridge-compatibel apparaat, moet u, afhankelijk van het merk en het type van het apparaat, mogelijk een afdrukmodus selecteren die compatibel is met PictBridge voordat u het apparaat aansluit op deze printer. U moet het apparaat mogelijk ook handmatig inschakelen of de afspeelmodus selecteren nadat u het apparaat hebt aangesloten. Voer de vereiste bewerkingen uit volgens de handleiding bij het apparaat voordat u het apparaat aansluit. Indien de fout zich blijft voordoen, controleert u of u een andere foto kunt afdrucken.
Automatische uitlijning printkop mislukt. (Auto head align has failed.) Druk op OK en herhaal bewerking. (Press OK and repeat operation.) <Zie handleiding> (<See manual>)	<ul style="list-style-type: none"> • De spuitopeningen van de printkop zijn verstopt. Raak de knop OK aan om het foutbericht te verwijderen en druk het controleraster voor spuitopeningen af om de status van de printkop te controleren. ➔ Routineonderhoud • Er is papier van een ander formaat dan A4 of Letter in de achterste lade geplaatst. Raak de knop OK op het apparaat aan om het foutbericht te verwijderen, plaats een vel bijgeleverd papier (papier voor uitlijning van de printkop) of Matglans Foto Papier MP-101 van Canon van het formaat A4/Letter met de afdrukzijde (wittere zijde) naar BOVEN in de achterste lade. Plaats voor automatische uitlijning van de printkop altijd papier in de achterste lade. • De papieruitvoerlande is blootgesteld aan een sterke lichtbron. Raak de knop OK aan om het foutbericht te verwijderen en pas vervolgens uw werkomgeving en/of de positie van het apparaat aan zodat de papieruitvoerlande niet langer rechtstreeks wordt blootgesteld aan sterk licht. Als het probleem nog steeds niet is verholpen nadat u de vorige handelingen hebt uitgevoerd en u nogmaals de printkop hebt uitgelijnd, raakt u de knop OK aan om het foutbericht te verwijderen en voert u vervolgens een handmatige uitlijning van de printkop uit. ➔ Handmatig uitlijnen van de printkop
Een niet ondersteunde USB-hub is aangesloten.	Als een PictBridge-compatibel apparaat is

(An unsupported USB hub is connected.) Verwijder de hub. (Remove the hub.)	aangesloten via een USB-hub, verwijdert u de hub en sluit u het apparaat rechtstreeks aan.
B200 Er is een printerfout opgetreden. (Printer error has occurred.) Koppel het netsnoer los en neem contact op met het servicecentrum. (Unplug the power cord and contact the service center.)	Zet het apparaat uit en trek de stekker van het apparaat uit het stopcontact. Neem contact op met het ondersteuningscentrum.
**** Er is een printerfout opgetreden. (Printer error has occurred.) Schakel de printer uit en in. (Turn off power then back on again.) Blijft de fout zich voordoen, raadpleeg dan de handleiding. (If problem persists, see the manual.)	****' staat voor een alfanumerieke tekencombinatie en is afhankelijk van de opgetreden fout. <ul style="list-style-type: none"> 5100/5110 wordt weergegeven: Annuleer het afdrukken en schakel het apparaat uit. Verwijder het vastgelopen papier of beschermend materiaal waardoor de beweging van de printkophouder wordt belemmerd, en schakel het apparaat weer in. <div style="border: 1px solid red; padding: 5px; margin: 10px 0;"> <p>Belangrijk</p> <ul style="list-style-type: none"> Raak de interne onderdelen van het apparaat niet aan. Als u deze toch aanraakt, drukt de printer mogelijk niet goed meer af. Als het probleem hiermee niet is verholpen, neemt u contact op met het ondersteuningscentrum. </div> <ul style="list-style-type: none"> 6000 wordt weergegeven: Verwijder eventuele objecten die voor het apparaat zijn geplaatst. Open de papieruitvoerlade voorzichtig en schakel het apparaat vervolgens uit en aan. In andere gevallen: Zet het apparaat uit en trek de stekker van het apparaat uit het stopcontact. Steek de stekker van het apparaat weer in het stopcontact en zet het apparaat weer aan. Als het probleem hiermee niet is verholpen, neemt u contact op met het ondersteuningscentrum.
Scanner werkt niet goed. (Scanner is not operating correctly.)	Zet het apparaat uit en trek de stekker van het apparaat uit het stopcontact. Steek na een poosje de stekker van het apparaat weer in het stopcontact en zet het apparaat aan. Als het probleem zich blijft voordoen, neemt u contact op met het ondersteuningscentrum.
De kaart is momenteel beschrijfbaar vanaf een pc. (The card is currently writable from PC.) Stel in op [Niet beschrijfbaar van pc]. (Set to [Not writable from PC].)	De kaartsleuf is ingesteld op Beschrijfbaar van USB-pc (Writable from USB PC) of Beschrijfbaar van LAN-pc (Writable from LAN PC). U kunt niet afdrukken van de geheugenkaart of gescande gegevens opslaan op de geheugenkaart als de kaartsleuf is ingesteld op Beschrijfbaar van USB-pc (Writable from USB PC) of Beschrijfbaar van LAN-pc (Writable from LAN PC). Nadat op de geheugenkaart is geschreven, selecteert u Niet beschrijfbaar van pc (Not writable from PC) in Lees-/schrijfkenmerk (Read/write attribute) in Gebruikersinstellingen apparaat (Device user settings).
Apparaat is de laatste keer niet correct	Mogelijk is de laatste keer de stekker uit het

uitgeschakeld. (Power was not turned off correctly the last time.)
Druk op de knop AAN wanneer u het apparaat uitschakelt. (Press the ON button when turning power off.)

stopcontact getrokken terwijl het apparaat nog was ingeschakeld.
Raak de knop **OK** aan om de fout te wissen.

Opmerking

- Raadpleeg [Kennisgeving over het loskoppelen van het netsnoer](#) voor informatie over het loskoppelen van het netsnoer.

Kan de gegevens niet afdrukken. (Cannot print the data.)

De opgegeven gegevens kunnen niet worden afgedrukt.
Wanneer u de inhoud afdruckt op CREATIVE PARK PREMIUM, bevestigt u het bericht op het computerscherm, controleert u of voor alle kleuren de originele Canon-inktanks correct zijn geïnstalleerd en start u het afdrukken opnieuw.

[Naar boven](#) ↑

Uitgebreide Handleiding

[Uitgebreide Handleiding](#) > [Problemen oplossen](#) > LCD-scherm geeft geen beeld

U306

LCD-scherm geeft geen beeld

- **Als het AAN/UIT-lampje niet brandt:**

Het apparaat is niet ingeschakeld. Sluit het netsnoer aan en druk op de knop **AAN (ON)**.

- **Als het AAN/UIT-lampje brandt:**

Mogelijk bevindt het LCD-scherm zich in de schermbeveiligingsmodus. Raak op het bedieningspaneel een andere knop aan dan **AAN (ON)**.

[Naar boven](#) ↑

Uitgebreide Handleiding

Uitgebreide Handleiding > Problemen oplossen > Er wordt een ongewenste taal weergegeven op het LCD-scherm

U307

Er wordt een ongewenste taal weergegeven op het LCD-scherm

Selecteer de taal die u wilt weergeven met behulp van de volgende procedure.

1. Raak de knop **HOME** aan en wacht ongeveer 5 seconden.



2. Selecteer **Instellen (Setup)** op het HOME-scherm.



Opmerking

- Raadpleeg [Overzicht van het apparaat](#) voor informatie over het selecteren van een menu op het HOME-scherm.



3. Selecteer **Apparaatinstellingen (Device settings)** en raak de knop **OK** aan.

Het scherm Apparaatinstellingen (Device settings) wordt weergegeven.

4. Raak zesmaal de knop **▼** aan en raak vervolgens **OK** aan.

Als de Bluetooth-eenheid is aangesloten op het apparaat, raakt u zevenmaal de knop **▼** aan en vervolgens **OK**.

5. Selecteer met de knop **▲▼** de taal voor het LCD-scherm en raak vervolgens **OK** aan.

[Naar boven](#) ↑

Uitgebreide Handleiding

Uitgebreide Handleiding > Problemen oplossen > Kan MP Drivers niet installeren

U308

Kan MP Drivers niet installeren

Belangrijk

- Zie de installatiehandleiding als u MP Drivers niet kunt installeren wanneer u het apparaat via een LAN gebruikt.

- **Indien de installatie ook niet wordt gestart nadat de *installatie-cd-rom (Setup CD-ROM)* in het cd-rom-station van uw computer is geplaatst:**

Start de installatie met behulp van de volgende procedure.

1. Klik op Start en vervolgens op Computer.

Klik in Windows XP op Start en vervolgens op Deze computer (My Computer).

2. Dubbelklik in het weergegeven venster op het cd-rompictogram .

Als de inhoud van de cd-rom wordt weergegeven, dubbelklikt u op MSETUP4.EXE.

Opmerking

- Probeer het volgende als het cd-rom-pictogram niet wordt weergegeven:
 - Verwijder de cd-rom uit de computer en plaats de cd-rom opnieuw.
 - Start de computer opnieuw op.
- Als het pictogram nog steeds niet wordt weergegeven, plaatst u een andere cd en controleert u of deze wordt weergegeven. Als andere cd's wel worden weergegeven, is er een probleem met de *installatie-cd-rom (Setup CD-ROM)*. Neem in dat geval contact op met het ondersteuningscentrum.

- **Als u niet verder komt dan het scherm *Printeraansluiting (Printer Connection)*:**

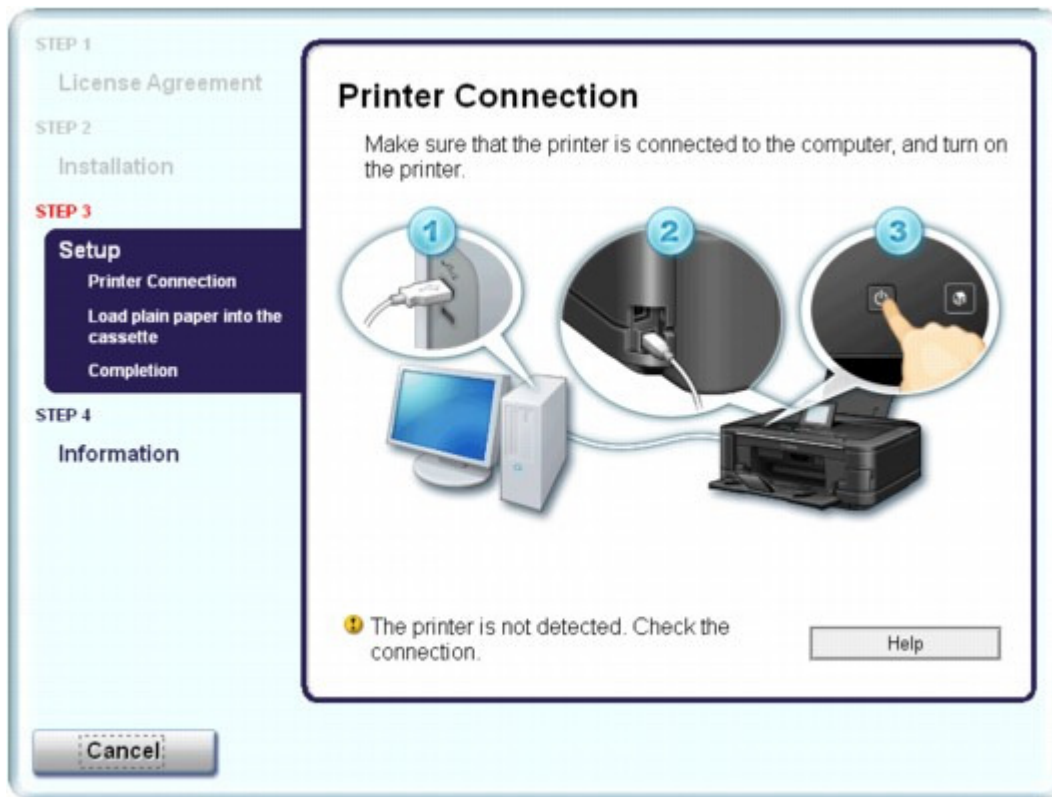

Als u niet verder komt dan het scherm Printeraansluiting (Printer Connection), controleert u of de USB-kabel goed is aangesloten op de USB-poort van het apparaat en is aangesloten op de computer. Volg daarna de onderstaande procedure om MP Drivers opnieuw te installeren.

Opmerking

- In Windows Vista kan de melding De printer wordt niet herkend. Controleer de aansluiting. (The printer is not detected. Check the connection.) worden weergegeven; dit is afhankelijk van de computer die u gebruikt. Volg in dit geval de onderstaande procedure om MP Drivers opnieuw te installeren.

1. Klik op Annuleren (Cancel).
 2. Klik op Opnieuw (Start Over) in het scherm Installatie mislukt (Installation Failure).
 3. Klik in het volgende scherm op Terug (Back).
 4. Klik op Afsluiten (Exit) op het scherm PIXMA XXX (waarbij 'XXX' staat voor de naam van uw apparaat) en verwijder de cd-rom.
 5. Zet het apparaat uit.
 6. Start de computer opnieuw op.
 7. Zorg ervoor dat er geen andere toepassingen worden uitgevoerd.
 8. Plaats de cd-rom opnieuw en voer vervolgens een Eenvoudige installatie (Easy Install) uit om MP Drivers te installeren.
- **In andere gevallen:**
Volg de procedure in de installatiehandleiding om MP Drivers opnieuw te installeren.

Als MP Drivers niet op de juiste wijze is geïnstalleerd, verwijdert u MP Drivers, start u de computer opnieuw op en installeert u MP Drivers opnieuw.

➔ [Onnodige MP Drivers verwijderen](#)

Als u MP Drivers opnieuw installeert, voert u een Aangepaste installatie (Custom Install) uit vanaf de *installatie-cd-rom (Setup CD-ROM)* en selecteert u de optie MP Drivers.



Opmerking

- Als het installatieprogramma werd beëindigd als gevolg van een fout in Windows, is het systeem mogelijk instabiel en kunnen de stuurprogramma's wellicht niet worden geïnstalleerd. Start uw computer opnieuw op voordat u de installatie opnieuw uitvoert.
-

[Naar boven ↑](#)

Uitgebreide Handleiding

Uitgebreide Handleiding > Problemen oplossen > Kan de toepassing niet installeren

U347

Kan de toepassing niet installeren

Easy-PhotoPrint Pro wordt niet gestart of het menu Easy-PhotoPrint Pro wordt niet weergegeven

Als het Easy-PhotoPrint Pro-menu niet wordt weergegeven in Adobe Photoshop terwijl u Easy-PhotoPrint Pro wel hebt geïnstalleerd, sluit u Adobe Photoshop en volgt u de volgende stappen om de Adobe Photoshop-plugin te installeren.

1. Klik op **Start** en selecteer **Alle programma's (All Programs) (of Programma's (Programs))**, **Canon Utilities**, **Easy-PhotoPrint Pro** en vervolgens **Photoshop Plug-In Installer**.
2. Volg de instructies op het scherm om **Adobe Photoshop-plugin** te installeren.

Opmerking

- De Photoshop-plugin wordt niet geïnstalleerd als Adobe Photoshop nog nooit is gestart.

Easy-WebPrint EX wordt niet gestart of het menu Easy-WebPrint EX wordt niet weergegeven

Als Easy-WebPrint EX niet wordt gestart of als het menu niet wordt weergegeven in Internet Explorer, controleert u het volgende.

Opmerking

- U kunt Easy-WebPrint EX gebruiken met Internet Explorer 7 of later.

• **Controle 1: Wordt Canon Easy-WebPrint EX weergegeven in het menu Werkbalken (Toolbars) in het menu Beeld (View) van Internet Explorer?**

Als Canon Easy-WebPrint EX niet wordt weergegeven, is Easy-WebPrint EX niet op uw computer geïnstalleerd. Voer een Aangepaste installatie (Custom Install) uit vanaf de *installatie-cd-rom (Setup CD-ROM)* en selecteer Easy-WebPrint EX om dit op de computer te installeren.

Opmerking

- Als Easy-WebPrint EX niet op de computer is geïnstalleerd, wordt mogelijk een bericht waarin wordt gevraagd of u dit wilt installeren weergegeven in het systeemvak van de taakbalk. Klik op het bericht en volg de aanwijzingen op het scherm om Easy-WebPrint EX te installeren.
- U moet verbinding hebben met internet terwijl Easy-WebPrint EX wordt geïnstalleerd of gedownload. De kosten van de verbinding zijn voor uw rekening.

• **Controle 2: Is Canon Easy-WebPrint EX geselecteerd in het menu Werkbalken (Toolbars) in het menu Beeld (View) menu van Internet Explorer?**

Als Canon Easy-WebPrint EX niet is geselecteerd, is Easy-WebPrint EX uitgeschakeld. Selecteer Canon Easy-WebPrint EX om dit in te schakelen.

[Naar boven ↑](#)

Uitgebreide Handleiding

Uitgebreide Handleiding > Problemen oplossen > Kan geen goede verbinding maken met een computer met een USB-kabel

U309

Kan geen goede verbinding maken met een computer met een USB-kabel

Afdruk- of scansnelheid is laag/USB Hi-Speed-verbinding werkt niet/Het bericht 'Dit apparaat kan sneller werken' wordt weergegeven

Als uw systeemomgeving niet volledig compatibel is met Hi-Speed USB, werkt het apparaat langzamer, op de snelheid van USB 1.1. In dit geval werkt het apparaat goed, maar kan de afdruk- of scansnelheid afnemen door de lagere communicatiesnelheid.

- **Controle: Controleer het volgende om na te gaan of uw systeemomgeving een Hi-Speed USB-verbinding ondersteunt.**
 - Ondersteunt de USB-poort op uw computer Hi-Speed USB-verbindingen?
 - Ondersteunt de USB-kabel of USB-hub Hi-Speed USB-verbindingen?
Gebruik een voor Hi-Speed USB goedgekeurde kabel. Het is verstandig om geen kabel te gebruiken die langer is dan 3 meter/10 feet.
 - Ondersteunt het besturingssysteem van uw computer Hi-Speed USB-verbindingen?
Zorg ervoor dat de meeste recente update voor uw computer is geïnstalleerd.
 - Werkt het Hi-Speed USB-stuurprogramma naar behoren?
Zorg ervoor dat de meest recente versie van het Hi-Speed USB-stuurprogramma dat compatibel is met uw hardware op uw computer is geïnstalleerd.

Belangrijk

- Voor meer informatie over Hi-Speed USB in uw systeemomgeving neemt u contact op met de fabrikant van uw computer, USB-kabel of USB-hub.

[Naar boven ↑](#)

Uitgebreide Handleiding

Uitgebreide Handleiding > Problemen oplossen > Afdrukresultaten niet naar behoren

U310

Afdrukresultaten niet naar behoren

Als de afdrukresultaten witte strepen, verkeerd afgedrukte lijnen of ongelijkmatige kleuren vertonen, kunt u het beste eerst controleren of de instellingen voor papier en afdrukkwaliteit correct zijn.

- **Controle 1: Komen de instellingen voor het paginaformaat en mediumtype overeen met het formaat en type papier dat is geplaatst?**

Als deze instellingen onjuist zijn, kunt u geen goed afdrukresultaat verkrijgen.

Als u een foto of illustratie wilt afdrukken, kan de kwaliteit van de afgedrukte kleuren afnemen wanneer de papiersoort onjuist is ingesteld.

Wanneer u afdrukt met een onjuiste instelling voor de papiersoort, kan het afgedrukte oppervlak bovendien worden bekrast.

Wanneer u afdrukt zonder marges, kunnen de kleuren ongelijkmatig zijn, afhankelijk van de combinatie van de instelling voor de papiersoort en het geplaatste papier.

De methode waarmee u de instellingen voor het papier en de afdrukkwaliteit bevestigt, is afhankelijk van de taken die u uitvoert met het apparaat.

Kopiëren met de bediening van het apparaat	Controleren met het bedieningspaneel van het apparaat. → Items instellen
Afdrukken vanaf de geheugenkaart via het apparaat	Controleren met het bedieningspaneel van het apparaat. → Items instellen
Afdrukken vanaf het USB-flashstation via het apparaat	Controleren met het bedieningspaneel van het apparaat. → Items instellen
Afdrukken vanaf een afgedrukte foto via het apparaat	Controleren met het bedieningspaneel van het apparaat. → Items instellen
Rechtstreeks afdrukken vanaf een PictBridge-compatibel apparaat	Bevestig de instellingen via het PictBridge-compatibele apparaat. → Foto's rechtstreeks afdrukken vanaf een PictBridge-compatibel apparaat Controleren met het bedieningspaneel van het apparaat. → De apparaatinstellingen wijzigen op het LCD-scherm
Afdrukken vanaf een mobiele telefoon	Controleren met het bedieningspaneel van het apparaat. → De apparaatinstellingen wijzigen op het LCD-scherm
Afdrukken vanaf een computer	Bevestig de instellingen via het printerstuurprogramma. → Afdrukken met de basisinstellingen

- **Controle 2: Controleer of de juiste afdrukkwaliteit is geselecteerd.**

Raadpleeg hiertoe de tabel bij Controle 1.

Selecteer een optie voor de afdrukkwaliteit die geschikt is voor het papier en de afbeelding die u afdrukt. Als de afdruk vlekken of ongelijkmatige kleuren vertoont, verhoogt u de instelling voor de afdrukkwaliteit en probeert u het opnieuw.



- Wanneer u afdrukt vanaf een PictBridge-compatibel apparaat, stelt u de afdrukkwaliteit in via het bedieningspaneel op de printer.
U kunt deze instellingen niet opgeven op een PictBridge-compatibel apparaat.
 - U kunt de instelling voor de afdrukkwaliteit niet wijzigen wanneer u afdrukt vanaf een mobiele telefoon.
-

- **Controle 3: Als het probleem nog niet is opgelost, kunnen er andere oorzaken zijn.**

Zie ook de volgende gedeelten:

- ➔ De afdruktaak wordt niet voltooid
- ➔ Een deel van de pagina wordt niet afgedrukt
- ➔ Geen afdrukresultaten/Onduidelijke afdrukken/Onjuiste kleuren/Witte strepen
- ➔ Lijnen worden verkeerd afgedrukt
- ➔ Lijn of afbeelding wordt niet of slechts gedeeltelijk afgedrukt
- ➔ Afgedrukt papier krult om of vertoont inktvlekken
- ➔ Papier vertoont vlekken/Papieroppervlak vertoont krassen
- ➔ Vegen op de achterzijde van het papier
- ➔ Er worden verticale lijnen afgedrukt op de zijde van de afdruk
- ➔ Kleuren zijn ongelijkmatig of vertonen strepen

[Naar boven ↕](#)

Uitgebreide Handleiding

[Uitgebreide Handleiding](#) > [Problemen oplossen](#) > [Afdrukresultaten niet naar behoren](#) > De afdruktaak wordt niet voltooid

U311

De afdruktaak wordt niet voltooid

- **Controle 1: Is de omvang van de afdrukgegevens extreem groot?**

Klik op Afdrukopties (Print Options) op het tabblad Pagina-instelling (Page Setup). Schakel in het dialoogvenster dat wordt geopend het selectievakje Verlies van afdrukgegevens voorkomen (Prevent loss of print data) in.

- **Controle 2: Is er voldoende ruimte op de vaste schijf van uw computer?**

Verwijder onnodige bestanden om schijfruimte vrij te maken.

[Naar boven](#) ↑

Uitgebreide Handleiding

Uitgebreide Handleiding > Problemen oplossen > Afdrukresultaten niet naar behoren > Een deel van de pagina wordt niet afgedrukt

U312

Een deel van de pagina wordt niet afgedrukt

- **Controle: Als u automatisch dubbelzijdig afdrukt, kan het probleem worden veroorzaakt door het onderstaande.**

Wanneer u automatisch dubbelzijdig afdrukken gebruikt, is het afdrukgebied boven aan de pagina 2 mm / 0,08 inch smaller dan normaal.

Dit betekent dat de onderzijde van de pagina mogelijk niet wordt afgedrukt. U voorkomt dit door Gereduceerd afdrukken (Use reduced printing) te selecteren in het printerstuurprogramma.

Belangrijk

- Bij gereduceerd afdrukken kan de opmaak worden beïnvloed afhankelijk van uw document.

1. Open het eigenschapsvenster van het printerstuurprogramma.

➔ [Het eigenschapsvenster van het printerstuurprogramma openen](#)



Klik hier: [Printerstuurprogramma](#)

* Sluit de actieve toepassing, voordat u hier klikt om het eigenschapsvenster van het printerstuurprogramma te openen.

2. Klik op Afdrukgebied instellen (Print Area Setup) op het tabblad Pagina-instelling (Page Setup) en selecteer Gereduceerd afdrukken (Use reduced printing).

[Naar boven](#) ↑

Uitgebreide Handleiding

Uitgebreide Handleiding > Problemen oplossen > Afdrukresultaten niet naar behoren > Geen afdrukresultaten/
Onduidelijke afdrukken/Onjuiste kleuren/Witte strepen

U313

Geen afdrukresultaten/Onduidelijke afdrukken/Onjuiste kleuren /Witte strepen

➤ Geen afdrukresultaten



➤ Onduidelijke afdrukken

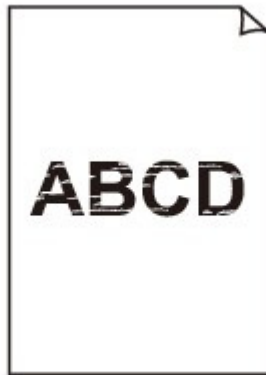

➤ Onjuiste kleuren



➤ Witte strepen

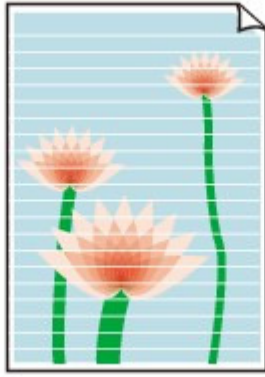

- **Controle 1: Hebt u de instellingen voor papier en afdrukkwaliteit gecontroleerd?**

➔ Afdrukresultaten niet naar behoren

- **Controle 2: Controleer de status van de inkt tanks. Vervang de inkt tank als de inkt op is.**

➔ Routineonderhoud

- **Controle 3: Is de oranje tape of beschermende folie verwijderd?**

Controleer of alle beschermende folie is verwijderd en of het L-vormige luchtgat vrij is zoals is weergegeven bij (A).

Als de oranje tape is achtergebleven zoals bij (B), trekt u aan de oranje tape en verwijdert u deze.

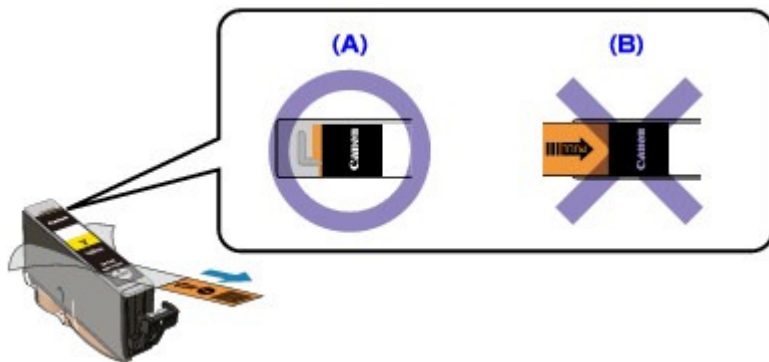

- **Controle 4: Druk het controleraster voor de spuitopeningen af en voer eventueel noodzakelijke onderhoud uit, zoals het reinigen van de printkop.**

Druk het controleraster voor de spuitopeningen af om te bepalen of de inkt op de juiste wijze uit de spuitopeningen van de printkop wordt gespoten.

Raadpleeg [Routineonderhoud](#) voor het afdrucken van het controleraster voor de spuitopeningen, het reinigen van de printkop en het uitvoeren van een diepte-reiniging van de printkop.

- Als het controleraster voor de spuitopeningen niet correct wordt afgedrukt:
 - Controleer of de inkt tank van een bepaalde kleur niet leeg is.
 - Als het controleraster voor de spuitopeningen niet correct wordt afgedrukt ook al is er voldoende inkt, voert u een reiniging van de printkop uit en drukt u het controleraster voor de spuitopeningen opnieuw af.
- Als het probleem niet is opgelost nadat u de printkop tweemaal hebt gereinigd:
 - Voer een diepte-reiniging van de printkop uit.
 - Als het probleem niet is opgelost na de diepte-reiniging van de printkop, zet u het apparaat uit en voert u na 24 uur nogmaals een diepte-reiniging van de printkop uit.
- Als het probleem niet is opgelost nadat u de diepte-reiniging van de printkop tweemaal hebt uitgevoerd:

Als het probleem nog niet is verholpen na een dieptereiniging van de printkop, is de printkop mogelijk beschadigd. Neem contact op met het ondersteuningscentrum.

- **Controle 5: Als u papier met één bedrukbare zijde gebruikt, controleer dan of het papier met de bedrukbare zijde naar boven is geplaatst.**

Als u afdrukt op de verkeerde zijde van dit soort papier, kunnen de afdrukken onduidelijk worden of kan de kwaliteit minder worden.

Raadpleeg de instructiehandleiding bij het papier voor meer informatie over de bedrukbare zijde.

- **Controle 6: Is de glasplaat vuil?**

Reinig de glasplaat.

➡ [De glasplaat en de documentklep reinigen](#)

- **Raadpleeg ook de volgende gedeelten als u gaat kopiëren:**

- **Controle 7: Zorg dat het origineel correct op de glasplaat is geplaatst.**

➡ [Papier/originelen plaatsen](#)

- **Controle 8: Is het origineel met de te kopiëren zijde omlaag op de glasplaat geplaatst?**

- **Controle 9: Hebt u een afdruk gekopieerd die met dit apparaat is gemaakt?**

Druk rechtstreeks vanaf de geheugenkaart, het USB-flashstation of de digitale camera af, of druk nogmaals af vanaf de computer.

De afdrukwaliteit kan minder zijn als u een afdruk kopieert die met dit apparaat is gemaakt.

[Naar boven](#) ↑

Uitgebreide Handleiding

[Uitgebreide Handleiding](#) > [Problemen oplossen](#) > [Afdrukresultaten niet naar behoren](#) > [Lijnen worden verkeerd afgedrukt](#)

U315

Lijnen worden verkeerd afgedrukt



- **Controle 1: Hebt u de instellingen voor papier en afdrুকqualität gecontroleerd?**

➔ [Afdrukresultaten niet naar behoren](#)

- **Controle 2: Lijn de printkop uit.**

Als de printkop na de installatie verkeerd is uitgelijnd, kunnen rechte lijnen verkeerd worden afgedrukt. Nadat de printkop is geïnstalleerd, moet u deze uitlijnen.

➔ [Routineonderhoud](#)

Opmerking

- Als het probleem niet is opgelost nadat de printkop is uitgelijnd, voert u een handmatige uitlijning van de printkop uit aan de hand van de aanwijzingen in [Handmatig uitlijnen van de printkop](#).

[Naar boven](#) ↑

Uitgebreide Handleiding

[Uitgebreide Handleiding](#) > [Problemen oplossen](#) > [Afdrukresultaten niet naar behoren](#) > [Lijn of afbeelding wordt niet of slechts gedeeltelijk afgedrukt](#)

U152

Lijn of afbeelding wordt niet of slechts gedeeltelijk afgedrukt

- **Controle 1: Is de omvang van de afdrukgegevens extreem groot?**

Klik op Afdrukopties (Print Options) op het tabblad Pagina-instelling (Page Setup). Schakel in het dialoogvenster dat wordt geopend het selectievakje Verlies van afdrukgegevens voorkomen (Prevent loss of print data) in.

- **Controle 2: Wordt de functie Pagina-indeling afdrukken of Bindmarge gebruikt?**

Als de functie Pagina-indeling afdrukken of Bindmarge wordt gebruikt, worden dunne lijnen mogelijk niet afgedrukt. Volg de instructies bij Controle 1 of probeer de lijnen in het document dikker te maken.

[Naar boven](#) ↑

Uitgebreide Handleiding

Uitgebreide Handleiding > Problemen oplossen > Afdrukresultaten niet naar behoren > Afdrukt papier krult om of vertoont inktvlekken

U316

Afdrukt papier krult om of vertoont inktvlekken

Afdrukt papier vertoont inktvlekken

Afdrukt papier krult om



- **Controle 1: Hebt u de instellingen voor papier en afdrukkwaliteit gecontroleerd?**
 - ➔ [Afdrukresultaten niet naar behoren](#)
- **Controle 2: Als de intensiteit te hoog is ingesteld, verlaagt u de instelling Intensiteit (Intensity) in het printerstuurprogramma en probeert u opnieuw af te drukken.**

Als u normaal papier gebruikt voor het afdrukken van afbeeldingen met een hoge intensiteit, absorbeert het papier mogelijk te veel inkt. Hierdoor kan het gaan golven en kan er papierschuring ontstaan.

 - Bij het afdrukken vanaf de computer
 - U kunt de intensiteit controleren via het printerstuurprogramma.
 - Tijdens het kopiëren
 - ➔ [Items instellen](#)
- **Controle 3: Wordt er fotopapier gebruikt voor het afdrukken van foto's?**

Als u gegevens afdrukt met een hoge kleurverzadiging, zoals foto's of afbeeldingen met diepe kleuren, raden wij het gebruik van Glossy Foto Papier Extra II (Photo Paper Plus Glossy II) of ander speciaal papier van Canon aan.

 - ➔ [Papier/originelen plaatsen](#)

[Naar boven](#) ↑

Uitgebreide Handleiding

Uitgebreide Handleiding > Problemen oplossen > Afdrukresultaten niet naar behoren > Papier vertoont vlekken/
Papieroppervlak vertoont krassen

U317

Papier vertoont vlekken/Papieroppervlak vertoont krassen

➤ Papier vertoont vlekken

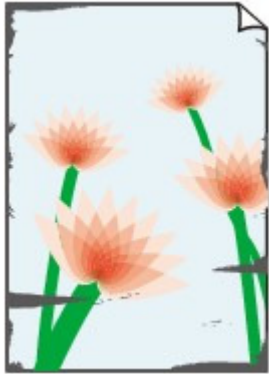

De randen van het papier vertonen vlekken

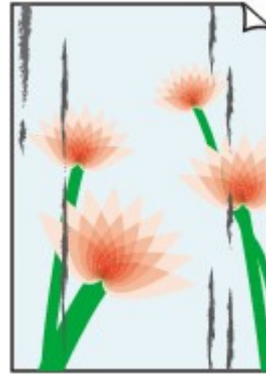

Het papier vertoont vlekken



➤ Papieroppervlak vertoont krassen

- **Controle 1: Hebt u de instellingen voor papier en afdrukkwaliteit gecontroleerd?**
 - ➔ [Afdrukresultaten niet naar behoren](#)
- **Controle 2: Wordt de juiste papersoort gebruikt? Controleer het volgende:**
 - Controleer of het papier waarop u afdrukt geschikt is voor het doel waarvoor het gebruikt wordt.
 - ➔ [Papier/originelen plaatsen](#)
 - Controleer als u afdrukt zonder marges of het gebruikte papier voor dit doel geschikt is. Als het gebruikte papier niet geschikt is voor afdrucken zonder marges, kan de afdrukkwaliteit aan de boven- en onderkant van het papier afnemen.
 - ➔ [Afdrukgebied](#)
- **Controle 3: Herstel het gekrulde papier en plaats het papier opnieuw.**
 - **Voor normaal papier**

Draai het papier om en plaats het zodanig dat het aan de andere kant bedrukt wordt.

Als het papier lange tijd in de achterste lade ligt, kan het ook gaan omkrullen. In dat geval kunt u het papier het beste met de andere zijde naar boven in de lade plaatsen. Hiermee is het probleem mogelijk verholpen.

Het is raadzaam ongebruikt papier weer in het pak te doen en het pak op een vlak oppervlak neer te leggen.
 - **Voor ander papier**

Als het papier in de vier hoeken meer dan 3 mm / 0,1 inch (A) omhoog krult, kan de afdruk vlekken vertonen of kan het papier onjuist worden ingevoerd. Volg in zulke gevallen de onderstaande procedure om het gekrulde papier te corrigeren.



1. Rol het papier op tegen de richting van de krul in, zoals hieronder wordt weergegeven.

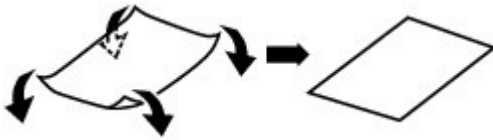

2. Controleer of het papier nu vlak is.

Het is raadzaam om teruggekruld papier met een vel tegelijk in te voeren.

Opmerking

- Er zijn bepaalde mediumtypen die snel besmeurd raken of niet goed kunnen worden ingevoerd, ook al krullen ze niet naar binnen. Volg in zulke gevallen de onderstaande procedure om het papier maximaal 3 mm / 0,1 inch naar buiten te krullen (B) voordat u begint met afdrukken. Hiermee wordt het afdrukresultaat mogelijk verbeterd.

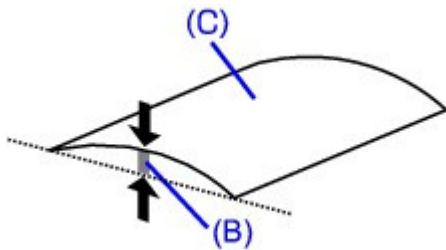

(C) Afdrukszijde

Het is raadzaam om papier dat naar buiten krult met een vel tegelijk in te voeren.

• Controle 4: Als u op dik papier afdrukt, selecteert u de instelling

Papierschuring voorkomen (Prevent paper abrasion).

Schakel de instelling Papierschuring voorkomen (Prevent paper abrasion) in om de afstand tussen de printkop en het geplaatste papier groter te maken. Als u merkt dat de printkop over het papier schuurt, zelfs wanneer het mediumtype juist is ingesteld voor het geplaatste papier, stelt u het apparaat via het bedieningspaneel of de computer in op het voorkomen van papierschuring.

De afdruksnelheid kan afnemen als u de instelling Papierschuring voorkomen (Prevent paper abrasion) inschakelt.

* Schakel de instelling Papierschuring voorkomen (Prevent paper abrasion) uit nadat het afdrukken is voltooid. Als u de instelling niet uitschakelt, blijft deze ingeschakeld voor alle volgende afdruktaken.

• Instellen met het bedieningspaneel

Raak de knop **HOME** aan, selecteer Instellen (Setup), selecteer achtereenvolgens Apparaatinstellingen (Device settings) en Afdrukinstell. (Print settings) en stel Papierschuring voorkomen (Prevent paper abrasion) in op AAN (ON).

➡ De apparaatinstellingen wijzigen op het LCD-scherm

• Instellen via de computer

Open het eigenschappenvenster van het printerstuurprogramma en schakel in Aangepaste instellingen (Custom Settings) op het tabblad Onderhoud (Maintenance) het selectievakje Schuring van papier voorkomen (Prevent paper abrasion) in en klik op Verzenden (Send).

Raadpleeg [Het eigenschappenvenster van het printerstuurprogramma openen](#) voor informatie over het openen van het eigenschappenvenster van het printerstuurprogramma.

• Controle 5: Als de intensiteit te hoog is ingesteld, verlaagt u de instelling

Intensiteit (Intensity) in het printerstuurprogramma en probeert u

opnieuw af te drukken.

Als u normaal papier gebruikt voor het afdrukken van afbeeldingen met een hoge intensiteit, absorbeert het papier mogelijk te veel inkt. Hierdoor kan het gaan golven en kan er paperschuring ontstaan.

- Bij het afdrukken vanaf de computer
Verlaag de Intensiteit (Intensity) in het printerstuurprogramma en probeer opnieuw af te drukken.

1. Open het eigenschappenvenster van het printerstuurprogramma.

➔ [Het eigenschappenvenster van het printerstuurprogramma openen](#)



Klik hier: [Printerstuurprogramma](#)

* Sluit de actieve toepassing, voordat u hier klikt om het eigenschappenvenster van het printerstuurprogramma te openen.

2. Selecteer op het tabblad Afdruk (Main) de optie Handmatig (Manual) voor Kleur/Intensiteit (Color/Intensity) en klik vervolgens op Instellen (Set).

3. Pas de intensiteit aan met behulp van de schuifregelaar Intensiteit (Intensity) op het tabblad Kleuraanpassing (Color Adjustment).

- Tijdens het kopiëren
➔ [Items instellen](#)

• **Controle 6: Wordt het afdrukken uitgevoerd buiten het aanbevolen afdrukgebied?**

Als u buiten het aanbevolen afdrukgebied van het papier afdrukt, kunnen er vlekken ontstaan op de onderste rand van het papier.

Wijzig het formaat van het origineel in uw toepassing.

➔ [Afdrukgebied](#)

• **Controle 7: Is de glasplaat vuil?**

Reinig de glasplaat.

➔ [De glasplaat en de documentklep reinigen](#)

• **Controle 8: Is de papierinvoerrol vuil?**

Reinig de papierinvoerrol.

➔ [Routineonderhoud](#)



Opmerking

- Het reinigen van de papierinvoerrol veroorzaakt slijtage van de rol. Reinig de rol daarom alleen als dat nodig is.

• **Controle 9: Is het binnenste van het apparaat vuil?**

Als u dubbelzijdig afdrukt, kunnen er inktvlekken in het binnenste van het apparaat achterblijven waardoor de afdrukken besmeurd kunnen raken.

Maak de binnenzijde van het apparaat schoon door een reiniging van de onderste plaat uit te voeren.

➔ [Het binnenste van het apparaat reinigen \(Reiniging onderste plaat\)](#)



Opmerking

- Stel het paginaformaat correct in om te voorkomen dat er vlekken aan de binnenkant van het apparaat ontstaan.

- **Controle 10: Stel bij Droogtijd inkt (Ink Drying Wait Time) een langere wachttijd in.**

Op die manier geeft u het afgedrukte oppervlak voldoende tijd om te drogen, zodat er geen inktvlekken en krassen ontstaan.

1. Zorg dat het apparaat is ingeschakeld.
2. Open het eigenschappenvenster van het printerstuurprogramma.
 - ➔ [Het eigenschappenvenster van het printerstuurprogramma openen](#)
3. Klik op het tabblad Onderhoud (Maintenance) en vervolgens op Aangepaste instellingen (Custom Settings).
4. Stel de gewenste wachttijd in met behulp van de schuifregelaar Droogtijd inkt (Ink Drying Wait Time) en klik op Verzenden (Send).
5. Bevestig het bericht en klik op OK.

- **Controle 11: Wordt het papier bekrast door ander geplaatst papier?**

Afhankelijk van het mediumtype kan het papier door ander geplaatst papier worden bekrast tijdens de invoer vanuit de achterste lade. Plaats in dat geval maar een vel tegelijk.

[Naar boven](#) ↑

Uitgebreide Handleiding

Uitgebreide Handleiding > Problemen oplossen > Afdrukresultaten niet naar behoren > Vegen op de achterzijde van het papier

U318

Vegen op de achterzijde van het papier

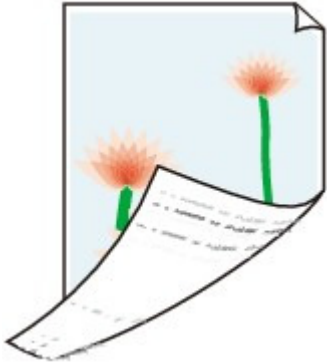

- **Controle 1: Hebt u de instellingen voor papier en afdrukkwaliteit gecontroleerd?**
 - ➔ Afdrukresultaten niet naar behoren
- **Controle 2: Maak de binnenzijde van het apparaat schoon door een reiniging van de onderste plaat uit te voeren.**
 - ➔ Het binnenste van het apparaat reinigen (Reiniging onderste plaat)

Opmerking

- Als u zonder marges, dubbelzijdig of teveel afdrukt, kunnen er inktvlekken in het binnenste van de printer achterblijven.

[Naar boven ↑](#)

Uitgebreide Handleiding

Uitgebreide Handleiding > Problemen oplossen > Afdrukresultaten niet naar behoren > Er worden verticale lijnen afgedrukt op de zijde van de afdruk

U319

Er worden verticale lijnen afgedrukt op de zijde van de afdruk



- **Controle 1: Hebt u de instellingen voor papiersoort en afdrুকqualität gecontroleerd?**

➔ [Afdrukresultaten niet naar behoren](#)

- **Controle 2: Is het juiste papierformaat geplaatst?**

De verticale lijnen worden mogelijk afgedrukt in de marge als het formaat van het geplaatste papier groter is dan het opgegeven formaat.

Stel het juiste papierformaat in voor het geplaatste papier.

➔ [Afdrukresultaten niet naar behoren](#)



Opmerking

- De richting van het verticale lijnenpatroon hangt af van de afbeeldingsgegevens en de afdrুকinstelling.
- Dit apparaat voert indien nodig een automatische reiniging uit om te voorkomen dat afdrucken vuil worden. Bij het reinigen wordt een klein beetje inkt uitgespoten. De inkt wordt gewoonlijk op het absorptiekussen gespoten. Als u echter papier plaatst dat groter is dan het opgegeven formaat, kan de inkt op het papier terechtkomen.

[Naar boven](#) ↑

Uitgebreide Handleiding

Uitgebreide Handleiding > Problemen oplossen > Afdrukresultaten niet naar behoren > Kleuren zijn ongelijkmatig of vertonen strepen

U320

Kleuren zijn ongelijkmatig of vertonen strepen

➤ Kleuren zijn ongelijkmatig



➤ Kleuren zijn gestreep



- **Controle 1: Hebt u de instellingen voor papier en afdrukkwaliteit gecontroleerd?**
- **Controle 2: Druk het controleraster voor de spuitopeningen af en voer eventueel noodzakelijk onderhoud uit, zoals het reinigen van de printkop.**

➔ [Afdrukresultaten niet naar behoren](#)

Druk het controleraster voor de spuitopeningen af om te bepalen of de inkt op de juiste wijze uit de spuitopeningen van de printkop wordt gespoten.

Raadpleeg [Routineonderhoud](#) voor het afdrucken van het controleraster voor de spuitopeningen, het reinigen van de printkop en het uitvoeren van een diepte-reiniging van de printkop.

- Als het controleraster voor de spuitopeningen niet correct wordt afgedrukt:
Controleer of de inkttank van een bepaalde kleur niet leeg is.
Als het controleraster voor de spuitopeningen niet correct wordt afgedrukt ook al is er voldoende inkt, voert u een reiniging van de printkop uit en drukt u het controleraster voor de

sputopeningen opnieuw af.

- Als het probleem niet is opgelost nadat u de printkop tweemaal hebt gereinigd:
Voer een diepte-reiniging van de printkop uit.
Als het probleem niet is opgelost na de diepte-reiniging van de printkop, zet u het apparaat uit en voert u na 24 uur nogmaals een diepte-reiniging van de printkop uit.
- Als het probleem niet is opgelost nadat u de diepte-reiniging van de printkop tweemaal hebt uitgevoerd:
Als het probleem nog niet is verholpen na een dieptereiniging van de printkop, is de printkop mogelijk beschadigd. Neem contact op met het ondersteuningscentrum.

• **Controle 3: Lijn de printkop uit.**

➔ [Routineonderhoud](#)



Opmerking

- Als het probleem niet is opgelost nadat de printkop is uitgelijnd, voert u een handmatige uitlijning van de printkop uit aan de hand van de aanwijzingen in [Handmatig uitlijnen van de printkop](#).
-

[Naar boven](#) ↑

Uitgebreide Handleiding

Uitgebreide Handleiding > Problemen oplossen > De afdruktaak wordt niet gestart

U321

De afdruktaak wordt niet gestart

- **Controle 1: Controleer of de stekker goed is aangesloten en zet het apparaat vervolgens aan.**

Het apparaat is bezig met initialiseren zolang het **AAN/UIT**-lampje blauw knippert. Wacht totdat het **AAN/UIT**-lampje stopt met knipperen en blauw blijft branden.



Opmerking

- Als u omvangrijke gegevens afdrukt, bijvoorbeeld een foto of afbeelding, kan het langer duren voordat met afdrukken wordt gestart. Zolang het **AAN/UIT**-lampje blauw knippert, is de computer bezig met het verwerken van gegevens en het versturen van gegevens naar het apparaat. Wacht totdat het afdrukken wordt gestart.

- **Controle 2: Controleer de status van de inkt tanks. Vervang de inkt tank als de inkt op is.**

- **Controle 3: Open de scannereenheid (klep) en controleer of de inktlampjes rood knipperen.**

Als er nog voldoende inkt is maar het inktlampje knippert rood, is er mogelijk een inkt tank op de verkeerde positie geïnstalleerd.

➔ [Routineonderhoud](#)

- **Controle 4: Open de scannereenheid (klep) en controleer of de inktlampjes rood branden.**

Als het inktlampje niet brandt, drukt u op de aanduiding  op de inkt tank totdat de inkt tank op zijn plaats klikt.

- **Controle 5: Controleer of het apparaat correct op de computer is aangesloten.**

Als het apparaat met een USB-kabel op de computer is aangesloten, controleert u of de USB-kabel goed is aangesloten op het apparaat en de computer en controleert u daarna het volgende:

- Als u een doorschakelapparaat zoals een USB-hub gebruikt, maakt u dit los en sluit u het apparaat rechtstreeks aan op de computer. Probeer opnieuw af te drukken. Als het afdrukken normaal wordt gestart, is er een probleem met het doorschakelapparaat. Neem contact op met de verkoper van uw doorschakelapparaat voor meer informatie.
- Er kan ook een probleem met de USB-kabel zijn. Vervang de USB-kabel en probeer nogmaals af te drukken.

Als u het apparaat via een LAN gebruikt, controleert u of het apparaat op het netwerk is aangesloten met een LAN-kabel en of het correct is ingesteld. Zie de installatiehandleiding voor meer informatie.

- **Controle 6: Start de computer opnieuw op als u afdrukt vanaf de computer.**

Verwijder eventuele overbodige afdruktaken.

➔ [Een ongewenste afdruktaak verwijderen](#)

- **Controle 7: Controleer of de binnenklep is gesloten.**

Als de binnenklep is geopend, sluit u de binnenklep en raakt u **OK** aan op het apparaat.

- **Controle 8: Zijn de instellingen voor mediumtype en paginaformaat in het printerstuurprogramma correct?**

Als u Fine Art-papier 'Photo Rag' of speciaal papier van een andere fabrikant dan Canon gebruikt, selecteert u het mediumtype bij Mediumtype (Media Type). Selecteer vervolgens Fine Art A4 of Fine Art Letter bij Paginaformaat (Page Size) of Papierformaat (Paper size).

Controleer de instellingen aan de hand van de onderstaande procedure en probeer opnieuw af te drukken.

1. Controleer of Fine Art A4 of Fine Art Letter in de toepassing is geselecteerd.

Als het gewenste papierformaat niet wordt weergegeven, opent u het menu Bestand (File) van de toepassing en selecteert u Afdrukken (Print). Zorg er vervolgens voor dat de naam van uw printer is geselecteerd.

2. Zorg dat het papier dat is geselecteerd bij Mediumtype (Media Type) op het tabblad Afdruk (Main) van het printerstuurprogramma, overeenkomt met het papier dat in het apparaat is geladen.

3. Zorg dat de instelling Paginaformaat (Page Size) op het tabblad Pagina-instelling (Page Setup) in het printerstuurprogramma dezelfde is als het formaat dat in stap 1 is ingesteld.

- **Controle 9: Controleer of de naam van het apparaat is geselecteerd in het dialoogvenster Afdrukken.**

Het apparaat drukt niet goed af als u een printerstuurprogramma voor een andere printer gebruikt.

Controleer of de naam van uw apparaat printer is geselecteerd in het dialoogvenster Afdrukken.



Opmerking

- Selecteer Als standaardprinter instellen (Set as Default Printer) als u het apparaat wilt instellen als standaardprinter.

- **Controle 10: Configureer de printerpoort op de juiste wijze.**

Zorg dat de printerpoort correct is geconfigureerd.

1. Meld u aan bij een gebruikersaccount met beheerdersrechten.

2. Selecteer Apparaten en printers (Devices and Printers) in het menu Start.

In Windows Vista selecteert u het menu Start > Configuratiescherm (Control Panel) > Hardware en geluiden (Hardware and Sound) > Printers.

In Windows XP selecteert u Start > Configuratiescherm (Control Panel) > Printers en andere hardware (Printers and Other Hardware) > Printers en faxapparaten (Printers and Faxes).

3. Klik met de rechtermuisknop op het pictogram Canon XXX Printer (waarbij 'XXX' de naam van uw apparaat is) en selecteer Eigenschappen van printer (Printer properties).

In Windows Vista of Windows XP klikt u met de rechtermuisknop op het pictogram Canon XXX Printer (waarbij 'XXX' de naam van uw apparaat is) en selecteert u Eigenschappen (Properties).

4. Klik op het tabblad Poorten (Ports) om de poortinstellingen te bevestigen.

Zorg dat voor Afdrukken naar de volgende poort(en) (Print to the following port(s)) een poort met de naam USBnxx (waarbij 'n' een getal is) is geselecteerd, waarbij Canon XXX Printer wordt weergegeven in de kolom Printer.

Opmerking

- Wanneer het apparaat via een LAN wordt gebruikt, wordt de poortnaam van het apparaat weergegeven als CNBJNP_XXXXXXXXX.
* XXXXXXXXXXX is de tekenreeks die wordt gegenereerd op basis van het MAC-adres of een tekenreeks die door de gebruiker wordt opgegeven wanneer deze het apparaat instelt bij de ingebruikneming.

- Als de instelling juist is:
Installeer MP Drivers opnieuw.
- Het afdrukken wordt niet gestart, zelfs niet als de poort USBnnn is geselecteerd:
Start Canon My Printer vanaf de taakbalk en selecteer Diagnose en herstel printer (Diagnose and Repair Printer). Volg de instructies op het scherm om de juiste printerpoort in te stellen en selecteer Canon XXX Printer.
Als het probleem hiermee niet is verholpen, installeert u MP Drivers opnieuw.
- Het afdrukken wordt niet gestart, ook al is de poort 'CNBJNP_XXXXXXXXX' geselecteerd wanneer het apparaat via het LAN wordt gebruikt:
Start Canon IJ Network Tool en selecteer 'CNBJNPXXXXXXXXX' zoals u in stap 4 hebt gecontroleerd. Koppel vervolgens de poort aan de printer via Poort associëren (Associate Port) in het menu Instellingen (Settings).
Als het probleem hiermee niet is verholpen, installeert u MP Drivers opnieuw.

• **Controle 11: Is de omvang van de afdrukgegevens extreem groot?**

Klik op Afdrukopties (Print Options) op het tabblad Pagina-instelling (Page Setup). Schakel in het dialoogvenster dat wordt geopend het selectievakje Verlies van afdrukgegevens voorkomen (Prevent loss of print data) in.

[Naar boven ↑](#)

Uitgebreide Handleiding

Uitgebreide Handleiding > Problemen oplossen > Kopieer-/afdruktaak wordt beëindigd voordat deze is voltooid

U322

Kopieer-/afdruktaak wordt beëindigd voordat deze is voltooid

- **Controle 1: Is de binnenste klep geopend tijdens het afdrukken op papier?**

Sluit de binnenklep en raak vervolgens **OK** op het apparaat aan.

Een pagina met afdrukgegevens die verstuurt wordt op het moment van de foutmelding, wordt gewist. Druk deze pagina opnieuw af.

- **Controle 2: Heeft het apparaat gedurende lange tijd voortdurend afgedrukt?**

Als het apparaat gedurende langere tijd doorlopend heeft afgedrukt, kan de printkop oververhit raken. Om de printkop te beschermen, kan het apparaat aan het einde van een regel gedurende een bepaalde tijd stoppen en vervolgens het afdrukken weer hervatten.

Onderbreek in dit geval de afdruktaak op een geschikt moment en schakel het apparaat vervolgens gedurende ten minste 15 minuten uit.

Ook als het apparaat gedurende een bepaalde periode doorlopend afbeeldingen of foto's met felle kleuren heeft afgedrukt, kan het afdrukken worden stopgezet om de printkop te beschermen. In dat geval wordt het afdrukken niet automatisch hervat. Schakel het apparaat ten minste 15 minuten uit.

Let op

- De printkop en het omringende gebied kunnen extreem heet worden in het apparaat. Raak de printkop en de nabijgelegen onderdelen niet aan.

- **Controle 3: Is er papier geplaatst?**

Controleer of er papier in de achterste lade of cassette geplaatst is.

Plaats nieuw papier als het papier op is.

- **Controle 4: Bevatten de af te drukken documenten veel foto's of illustraties?**

Als u omvangrijke gegevens afdrukt zoals foto's of afbeeldingen, hebben het apparaat en de computer tijd nodig om deze te verwerken, zodat het soms lijkt alsof het apparaat is gestopt.

Ook als u gegevens afdrukt waarbij voortdurend veel inkt op normaal papier wordt gebruikt, zal het apparaat af en toe een pauze inlassen. Wacht in beide gevallen totdat dit proces is voltooid.

Opmerking

- Als u een document afdrukt met een groot afdrukgebied of meerdere exemplaren van een document, wordt het afdrukken soms stopgezet om de inkt te laten drogen.

[Naar boven ↑](#)

Uitgebreide Handleiding

Uitgebreide Handleiding > Problemen oplossen > Het apparaat beweegt maar er wordt geen inkt toegevoerd

U323

Het apparaat beweegt maar er wordt geen inkt toegevoerd

• Controle 1: Zijn de spuitopeningen van de printkop verstopt?

Druk het controleraster voor de spuitopeningen af om te bepalen of de inkt op de juiste wijze uit de spuitopeningen van de printkop wordt gespoten.

Raadpleeg [Routineonderhoud](#) voor het afdrucken van het controleraster voor de spuitopeningen, het reinigen van de printkop en het uitvoeren van een diepte-reiniging van de printkop.

- Als het controleraster voor de spuitopeningen niet correct wordt afgedrukt:
Controleer of de inkttank van een bepaalde kleur niet leeg is.
Als het controleraster voor de spuitopeningen niet correct wordt afgedrukt ook al is er voldoende inkt, voert u een reiniging van de printkop uit en drukt u het controleraster voor de spuitopeningen opnieuw af.
- Als het probleem niet is opgelost nadat u de printkop tweemaal hebt gereinigd:
Voer een diepte-reiniging van de printkop uit.
Als het probleem niet is opgelost na de diepte-reiniging van de printkop, zet u het apparaat uit en voert u na 24 uur nogmaals een diepte-reiniging van de printkop uit.
- Als het probleem niet is opgelost nadat u de diepte-reiniging van de printkop tweemaal hebt uitgevoerd:
Als het probleem nog niet is verholpen na een dieptereiniging van de printkop, is de printkop mogelijk beschadigd. Neem contact op met het ondersteuningscentrum.

• Controle 2: Is de inkt op?

Raadpleeg [Er wordt een foutbericht weergegeven op het LCD-scherm](#) om na te gaan om welke inktfout het gaat en voer de noodzakelijke handelingen uit, afhankelijk van de fout.

• Controle 3: Is de oranje tape of beschermende folie verwijderd?

Controleer of alle beschermende folie is verwijderd en of het L-vormige luchtgat vrij is zoals is weergegeven bij (A).

Als de oranje tape is achtergebleven zoals bij (B), trekt u aan de oranje tape en verwijdert u deze.

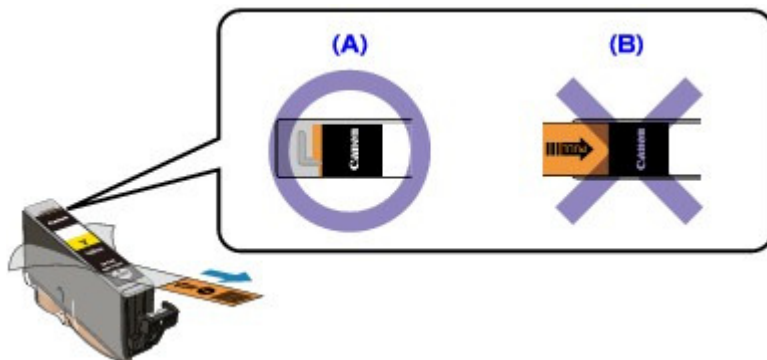

[Naar boven](#) ↑

Uitgebreide Handleiding

Uitgebreide Handleiding > Problemen oplossen > De afdruksnelheid is lager dan verwacht

U324

De afdruksnelheid is lager dan verwacht

- **Controle 1: Wordt het afdrukken uitgevoerd in de Stille modus (Quiet Mode)?**

De afdruksnelheid wordt verlaagd als u de Stille modus (Quiet Mode) hebt ingeschakeld op de computer of het bedieningspaneel. Schakel de Stille modus (Quiet Mode) uit als u sneller wilt printen.

Raadpleeg [Het geluidsvolume van het apparaat verlagen](#) voor informatie over het selecteren van instellingen op de computer.

Raadpleeg [De apparaatinstellingen wijzigen op het LCD-scherm](#) voor informatie over het opgeven van instellingen via het bedieningspaneel.

- **Controle 2: Is de afdrukkwaliteit te hoog ingesteld?**

Verhoog de instellingen voor de afdruksnelheid in het printerstuurprogramma. Als u de snelheid verhoogt, verloopt het afdrukken sneller.

1. Open het eigenschappenvenster van het printerstuurprogramma.

➔ [Het eigenschappenvenster van het printerstuurprogramma openen](#)



Klik hier: [Printerstuurprogramma](#)

* Sluit de actieve toepassing, voordat u hier klikt om het eigenschappenvenster van het printerstuurprogramma te openen.

2. Selecteer op het tabblad Afdruk (Main) de optie Snel (Fast) voor de instelling Afdrukkwaliteit (Print Quality).

Afhankelijk van het mediumtype is het mogelijk dat de optie Snel (Fast) niet beschikbaar is.

Opmerking

- Als u de snelheid verhoogt, kan de afdrukkwaliteit afnemen.
- De afdruksnelheid zal niet altijd merkbaar verbeteren als u de bovenstaande instructies volgt. Dit is afhankelijk van uw systeemomgeving.

[Naar boven](#) ↑

Uitgebreide Handleiding

[Uitgebreide Handleiding](#) > [Problemen oplossen](#) > [Printkophouder beweegt niet naar de positie voor vervangen](#)

U325

Printkophouder beweegt niet naar de positie voor vervangen

- **Controle 1: Is het AAN/UIT-lampje uit?**

Controleer of het **AAN/UIT**-lampje blauw brandt.

De printkophouder kan zich uitsluitend verplaatsen wanneer de printer is ingeschakeld. Als het **AAN/UIT**-lampje uit is, sluit u de scaneenheid (klep) en zet u het apparaat aan.

Het apparaat is bezig met initialiseren zolang het **AAN/UIT**-lampje blauw knippert. Wacht totdat het **AAN/UIT**-lampje stopt met knipperen en continu blauw blijft branden voordat u de scaneenheid (klep) weer opent.

- **Controle 2: Wordt er een foutbericht weergegeven op het LCD-scherm?**

Sluit de scaneenheid (klep), volg de aanwijzingen in het foutbericht om de fout te verhelpen en open de klep opnieuw. Raadpleeg [Er wordt een foutbericht weergegeven op het LCD-scherm](#) voor informatie over de manier waarop u de fout kunt verhelpen.

- **Controle 3: Heeft de scaneenheid (klep) langer dan 10 minuten opengestaan?**

Als de scannereenheid (klep) langer dan 10 minuten heeft opengestaan, wordt de printkophouder naar de rechterzijde verplaatst om te voorkomen dat de printkop uitdroogt. Sluit de scaneenheid (klep) en open deze opnieuw zodat de printkophouder naar de positie voor vervanging beweegt.

- **Controle 4: Heeft het apparaat gedurende lange tijd voortdurend afgedrukt?**

Sluit de scaneenheid (klep), wacht een tijdje en open de scaneenheid opnieuw.

Als het apparaat gedurende lange tijd voortdurend heeft afgedrukt, beweegt de printkophouder mogelijk niet naar de positie voor vervanging omdat de printkop oververhit kan raken.

Opmerking

- Als de scaneenheid (klep) tijdens het afdrukken wordt geopend, wordt de printkophouder naar rechts verplaatst. Sluit de scannereenheid (klep) en open deze pas weer nadat het afdrukken is voltooid.

[Naar boven](#) ↑

Uitgebreide Handleiding

Uitgebreide Handleiding > Problemen oplossen > Het papier wordt niet correct ingevoerd

U326

Het papier wordt niet correct ingevoerd

- **Controle 1: Let op het volgende bij het plaatsen van papier in de printer.**

- Als u twee of meer vellen papier plaatst, moet u het papier uitwaaiëren voordat u het papier plaatst.



- Als u twee of meer vellen papier plaatst, moet u de vellen precies op elkaar leggen voordat u het papier in de printer plaatst.
- Als u twee of meer vellen papier plaatst, moet u ervoor zorgen dat de stapel papier de maximumcapaciteit van het apparaat niet overschrijdt.
Bij de maximumcapaciteit kan het papier mogelijk niet correct worden ingevoerd, afhankelijk van de papiersoort of de omgevingsomstandigheden (zeer hoge of lage temperaturen en luchtvochtigheid). Plaats in dergelijke gevallen per keer niet meer vellen dan de helft van de maximumcapaciteit.
- Plaats het papier in de achterste lade of in de cassette altijd in de lengterichting, ongeacht de afdrukrichting.
- Wanneer u het papier in de achterste lade laadt, plaatst u het papier met de afdrukzijde naar BOVEN en schuift u de papiergeleiders tegen de zijkanten van het papier.
- Wanneer u papier in de cassette plaatst, verschuift u de papiergeleider aan de voorzijde zodat deze is uitgelijnd met de bijbehorende markering voor papierformaat. Plaats het papier met de afdrukzijde OMLAAG, lijn de rechterrاند van de papierstapel uit met de rechterrاند van de cassette en verschuif de papiergeleider aan de linkerzijde zodat deze is uitgelijnd met de linkerzijde van de papierstapel.

➔ Papier/originelen plaatsen

- **Controle 2: Controleer of het papier waarop u afdrukt, niet te dik of gekruld is.**

➔ Papier/originelen plaatsen

- **Controle 3: Let op het volgende bij het plaatsen van enveloppen in de printer.**

Raadpleeg [Papier/originelen plaatsen](#) wanneer u enveloppen afdrukt en bereid de enveloppen voor voordat u begint met afdrucken.

Plaats de enveloppen nadat u deze hebt voorbereid in de lengterichting in de printer. Als u de enveloppen in de breedterichting plaatst, worden ze niet goed ingevoerd.

- **Controle 4: Bevestig de papierbroninstelling.**

* Als u de instellingen van de papierbron niet hebt aangepast nadat u dit apparaat hebt aangeschaft, is de cassette de papierbron voor normaal papier.

- Instellen met het bedieningspaneel op het apparaat:
 - ➔ [De apparaatinstellingen wijzigen op het LCD-scherm](#)
- Instellen via het printerstuurprogramma:
 - ➔ [Van papierbron wisselen zodat deze overeenkomt met het doel](#)

- Voor meer informatie over de papierbron voor normaal papier als de Papierbron (Paper Source) op de printer is ingesteld op Automatisch selecteren (Automatically Select):

➔ De papierbron instellen voor normaal papier

- **Controle 5: Verwijder het vreemde voorwerp uit de cassette.**
- **Controle 6: Controleer of zich geen vreemde voorwerpen in de achterste lade bevinden.**



Raadpleeg [Papierstoringen](#) om het papier te verwijderen als het papier in de achterste lade scheurt. Als er vreemde voorwerpen in de achterste lade zitten, zet u het apparaat uit, haalt u de stekker uit het stopcontact en verwijdert u het voorwerp.



- **Controle 7: Controleer of de binnenklep volledig is gesloten.**

Het papier wordt niet correct ingevoerd als de binnenste papierklep ook maar een beetje is geopend.

➔ [Overzicht van het apparaat](#)

- **Controle 8: Reinig de papierinvoerrol.**

➔ [Routineonderhoud](#)

Opmerking

- Het reinigen van de papierinvoerrol veroorzaakt slijtage van de rol. Reinig de rol daarom alleen als dat nodig is.

- **Controle 9: Als er twee of meer vellen tegelijk worden ingevoerd vanuit de cassette, moet u de binnenzijde van de cassette reinigen.**

Zie [Routineonderhoud](#) voor meer informatie over het reinigen van de binnenkant van de cassette.

- **Controle 10: Is de achterklep volledig gesloten?**

Er kan papier vastlopen als de achterste klep niet volledig is gesloten. Druk op de achterste klep tot deze volledig is gesloten.

Zie [Overzicht van het apparaat](#) voor de locatie van de achterste klep.

[Naar boven](#) ↑

Uitgebreide Handleiding

[Uitgebreide Handleiding](#) > [Problemen oplossen](#) > Papier wordt niet ingevoerd vanuit de papierbron die is opgegeven met het printerstuurprogramma

U327

Papier wordt niet ingevoerd vanuit de papierbron die is opgegeven met het printerstuurprogramma

- **Controle: Is de papierbroninstelling tussen de toepassing en het printerstuurprogramma inconsistent?**

Wijzig de instelling van de toepassing die overeenkomt met de instelling van het printerstuurprogramma of klik op Afdrukopties (Print Options) op het tabblad Pagina-instelling (Page Setup) in het printerstuurprogramma en selecteer Instelling voor papierbron van de toepassing uitschakelen (Disable the paper source setting of the application software) in het scherm Afdrukopties (Print Options).

Wanneer de papierbroninstelling tussen de toepassing en het printerstuurprogramma inconsistent is, gaat de instelling van de toepassing voor.

[Naar boven](#) ↑

Uitgebreide Handleiding

Uitgebreide Handleiding > Problemen oplossen > Papierstoringen

U328

Papierstoringen



Opmerking

- Soms moet u tijdens het afdrukken het apparaat uitzetten om vastgelopen papier te verwijderen. Raak in dat geval de knop **Stoppen (Stop)** aan om afdruktaken te annuleren voordat u het apparaat uitzet.
-

- ➔ Papier is vastgelopen in de papieruitvoeropening of de achterste lade
- ➔ Papier is vastgelopen in de transporteenheid van het apparaat
- ➔ Het vastgelopen papier is niet verwijderd bij automatisch dubbelzijdig afdrukken
- ➔ In andere gevallen

[Naar boven ↑](#)

Uitgebreide Handleiding

Uitgebreide Handleiding > Problemen oplossen > Papierstoringen > Papier is vastgelopen in de papieruitvoeropening of de achterste lade

U349

Papier is vastgelopen in de papieruitvoeropening of de achterste lade

Verwijder het papier aan de hand van de volgende procedure.

1. Trek het papier langzaam uit de achterste lade of de papieruitvoeropening. (Kies de manier die het gemakkelijkst is.)



Opmerking

- Als het papier scheurt en er een stuk papier in het apparaat achterblijft, schakelt u het apparaat uit, opent u de scaneenheid (klep) en verwijdert u het stuk papier. Raak de interne onderdelen van het apparaat niet aan. Nadat u al het papier hebt verwijderd, sluit u de scaneenheid (klep) en schakelt u het apparaat weer in.
- Als u het papier niet kunt verwijderen, schakelt u het apparaat uit en vervolgens weer in. Het papier wordt dan mogelijk automatisch uitgevoerd.

2. Plaats het papier opnieuw en raak de knop **OK** op het apparaat aan.

Als u het apparaat bij stap 1 hebt uitgeschakeld, zijn alle afdruktaken in de wachtrij geannuleerd. Druk de taken zo nodig opnieuw af.

Opmerking

- Controleer tijdens het opnieuw plaatsen van het papier of u papier gebruikt dat geschikt is voor afdrukken en of u het papier correct plaatst.
➔ **Papier/originelen plaatsen**
- Het wordt aanbevolen ander papier dan papier van A5-formaat te gebruiken om documenten met foto's of afbeeldingen af te drukken, omdat de afdruk kan omkrullen en kan vastlopen tijdens het uitvoeren.

Neem contact op met het ondersteuningscentrum als u het papier niet kunt verwijderen, het papier in het apparaat scheurt of het foutbericht niet verdwijnt nadat u het vastgelopen papier hebt verwijderd.

[Naar boven](#) ↑

Uitgebreide Handleiding

Uitgebreide Handleiding > Problemen oplossen > Papierstoringen > Papier is vastgelopen in de transporteenheid van het apparaat

U350

Papier is vastgelopen in de transporteenheid van het apparaat

Verwijder het papier aan de hand van de volgende procedure.

1. Koppel de achterklep los.

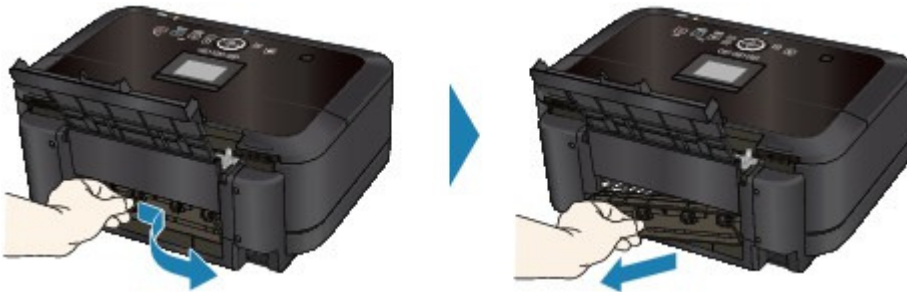

2. Trek het papier er langzaam uit.



Opmerking

- Raak de interne onderdelen van het apparaat niet aan.
- Als u het papier niet kunt verwijderen, schakelt u het apparaat uit en vervolgens weer in. Het papier wordt dan mogelijk automatisch uitgevoerd.

3. Maak de achterklep vast.

Druk tegen de linkerkant van de achterste klep tot deze volledig is gesloten.



Het papier kon niet worden verwijderd in stap 2:

4. Verwijder de cassette.
5. Trek het papier er langzaam uit.



- 6.** Als er papier uit de cassette steekt, verwijdert u het papier, maakt u er een nette stapel van en plaatst u dit opnieuw in de cassette.

Als u het vastgelopen papier er niet uit heeft gehaald in stap 1 tot en met 5 bij automatisch dubbelzijdig afdrukken, controleert u het transport gedeelte voor dubbelzijdig afdrukken.

➔ Het vastgelopen papier is niet verwijderd bij automatisch dubbelzijdig afdrukken



Opmerking

- Let er tijdens het opnieuw plaatsen van het papier op dat u de juiste papiersoort gebruikt en het papier correct in het apparaat plaatst.

➔ Papier/originelen plaatsen

- 7.** Plaats de cassette nogmaals in het apparaat en raak de knop **OK** van het apparaat aan.

Als u het apparaat bij stap 2 hebt uitgeschakeld, zijn alle afdruktaken in de wachtrij geannuleerd.

Druk de taken zo nodig opnieuw af.

Neem contact op met het ondersteuningscentrum als u het papier niet kunt verwijderen, het papier in het apparaat scheurt of het foutbericht niet verdwijnt nadat u het vastgelopen papier hebt verwijderd.

[Naar boven ↕](#)

Uitgebreide Handleiding

Uitgebreide Handleiding > Problemen oplossen > Papierstoringen > Het vastgelopen papier is niet verwijderd bij automatisch dubbelzijdig afdrucken

U351

Het vastgelopen papier is niet verwijderd bij automatisch dubbelzijdig afdrucken

Voordat u het vastgelopen papier verwijdert, raadpleegt u [Papier is vastgelopen in de transporteenheid van het apparaat](#) om het papier uit de transporteenheid te verwijderen. Als de papierstoring nog steeds niet is verholpen, verwijdert u het papier aan de hand van de volgende procedure.

1. Zet het apparaat uit en trek de stekker van het apparaat uit het stopcontact.

2. Verwijder de cassette.

Als het papier in de achterste lade is geplaatst, verwijdert u het papier uit de achterste lade en sluit u de achterste lade.

3. Zet het apparaat rechtop op de linkerzijde.

Belangrijk

- Wanneer u het apparaat op de zijkant zet, moet u ervoor zorgen dat de scannereenheid (klep) goed is gesloten.

4. Trek het vastgelopen papier er langzaam uit zodat het niet scheurt.



Opmerking

- Zet het apparaat direct weer in de oorspronkelijke positie nadat u het vastgelopen papier hebt verwijderd.

5. Lijn het papier uit voordat u het opnieuw in de cassette plaatst.

Plaats indien nodig opnieuw papier in de achterste lade.

Opmerking

- Let er tijdens het opnieuw plaatsen van het papier op dat u de juiste papiersoort gebruikt en het papier correct in het apparaat plaatst.
➔ [Papier/originelen plaatsen](#)

6. Plaats de cassette nogmaals in het apparaat.

7. Steek de stekker van het apparaat weer in het stopcontact en zet het apparaat weer aan.

Alle afdruktaken in de wachtrij worden geannuleerd. Druk de taken zo nodig opnieuw af.

Neem contact op met het ondersteuningscentrum als u het papier niet kunt verwijderen, het papier in het apparaat scheurt of het foutbericht niet verdwijnt nadat u het vastgelopen papier hebt verwijderd.

[Naar boven](#) ↑

Uitgebreide Handleiding

Uitgebreide Handleiding > Problemen oplossen > Papierstringen > In andere gevallen

U353

In andere gevallen

Voer de volgende controles uit:

- **Controle 1: Bevinden zich vreemde voorwerpen bij de papieruitvoeropening?**
- **Controle 2: Bevinden zich vreemde voorwerpen in de achterste lade?**



Als er vreemde voorwerpen in de achterste lade zitten, zet u het apparaat uit, haalt u de stekker uit het stopcontact en verwijdert u het voorwerp.



- **Controle 3: Is de achterklep volledig gesloten?**
- **Controle 4: Is het papier gekruld?**
 - ➔ Controle 3: Herstel het gekrulde papier en plaats het papier opnieuw.

Uitgebreide Handleiding

Uitgebreide Handleiding > Problemen oplossen > Er wordt een bericht weergegeven op het computerscherm

U331

Er wordt een bericht weergegeven op het computerscherm

- ➔ Foutcode: B200 Er is een printerfout opgetreden. Zet de printer uit en verwijder het netsnoer van de printer uit het stopcontact. Neem vervolgens contact op met het ondersteuningscentrum. wordt weergegeven
- ➔ Foutcode: **** Er is een printerfout opgetreden. Zet de printer uit en weer aan. Als de fout zich blijft voordoen, raadpleegt u de gebruikershandleiding voor meer informatie. (Error Number: **** A printer error has occurred. Turn the printer off and then on again. If this doesn't clear the error, see the user's guide for more detail.) wordt weergegeven
- ➔ Er wordt een fout betreffende het automatisch dubbelzijdig afdrukken weergegeven
- ➔ Er wordt een fout betreffende het automatisch uitlijnen van de printkop weergegeven
- ➔ Er wordt een foutbericht weergegeven over het netsnoer dat wordt losgekoppeld
- ➔ Schrijffout/Uitvoerfout/Communicatiefout
- ➔ Andere foutberichten
- ➔ Het venster Inkjetprinter/Scanner/Fax - Extended Survey Program wordt weergegeven

Foutcode: B200 Er is een printerfout opgetreden. Zet de printer uit en verwijder het netsnoer van de printer uit het stopcontact. Neem vervolgens contact op met het ondersteuningscentrum. wordt weergegeven

Zet het apparaat uit en trek de stekker van het apparaat uit het stopcontact.

Neem contact op met het ondersteuningscentrum.

Foutcode: ** Er is een printerfout opgetreden. Zet de printer uit en weer aan. Als de fout zich blijft voordoen, raadpleegt u de gebruikershandleiding voor meer informatie. (Error Number: **** A printer error has occurred. Turn the printer off and then on again. If this doesn't clear the error, see the user's guide for more detail.) wordt weergegeven**

**** staat voor een alfanumerieke tekencombinatie en is afhankelijk van de opgetreden fout.

- **5100 of 5110 wordt weergegeven**

Bevestig of de verplaatsing van de printkophouder is geblokkeerd.

Annuleer het afdrukken vanaf de computer en schakel het apparaat uit. Verwijder het vastgelopen papier of beschermend materiaal waardoor de beweging van de printkophouder wordt belemmerd, en schakel het apparaat weer in.



Belangrijk

- Raak de interne onderdelen van het apparaat niet aan. Als u deze toch aanraakt, drukt de printer mogelijk niet goed meer af.
- Als het probleem hiermee niet is verholpen, neemt u contact op met het ondersteuningscentrum.

- **6000 wordt weergegeven**

Verwijder eventuele objecten die voor het apparaat zijn geplaatst.

Open de papieruitvoerlade voorzichtig en schakel het apparaat vervolgens uit en aan.

- **Een viercijferige alfanumerieke code en 'Er is een printerfout opgetreden' wordt weergegeven**

Zet het apparaat uit en trek de stekker van het apparaat uit het stopcontact.

Steek de stekker van het apparaat weer in het stopcontact en zet het apparaat weer aan.

Als het probleem hiermee niet is verholpen, neemt u contact op met het

ondersteuningscentrum.

Er wordt een fout betreffende het automatisch dubbelzijdig afdrukken weergegeven

- **Controle: Raadpleeg Automatisch dubbelzijdig afdrukken mislukt en voer de juiste handelingen uit.**

Er wordt een fout betreffende het automatisch uitlijnen van de printkop weergegeven

- **Controle: Raadpleeg Automatische uitlijning printkop mislukt. (Auto head align has failed.) in Er wordt een foutbericht weergegeven op het LCD-scherm en voer de noodzakelijke handelingen uit.**

Er wordt een foutbericht weergegeven over het netsnoer dat wordt losgekoppeld

Mogelijk is de stekker uit het stopcontact getrokken terwijl het apparaat nog was ingeschakeld. Controleer het foutbericht dat op de computer wordt weergegeven en klik op OK. Het apparaat begint af te drukken.

Raadpleeg [Kennisgeving over het loskoppelen van het netsnoer](#) voor informatie over het loskoppelen van het netsnoer.

Schrijffout/Uitvoerfout/Communicatiefout

- **Controle 1: Als het AAN/UIT-lampje uit is, controleert u of de stekker in het stopcontact zit en zet u het apparaat vervolgens aan.**

Het apparaat is bezig met initialiseren zolang het **AAN/UIT**-lampje blauw knippert. Wacht totdat het **AAN/UIT**-lampje stopt met knipperen en blauw blijft branden.

- **Controle 2: Controleer of de printerpoort correct is geconfigureerd in het printerstuurprogramma.**

* In de volgende instructies verwijst **XXX** naar de naam van uw apparaat.

1. Meld u aan bij een gebruikersaccount met beheerdersrechten.

2. Selecteer Apparaten en printers (Devices and Printers) in het menu Start.

In Windows Vista selecteert u het menu Start > Configuratiescherm (Control Panel) > Hardware en geluiden (Hardware and Sound) > Printers.

In Windows XP selecteert u Start > Configuratiescherm (Control Panel) > Printers en andere hardware (Printers and Other Hardware) > Printers en faxapparaten (Printers and Faxes).

3. Klik met de rechtermuisknop op het pictogram Canon XXX Printer en selecteer Eigenschappen van printer (Printer properties).

In Windows Vista of Windows XP klikt u met de rechtermuisknop op het pictogram Canon XXX Printer (waarbij 'XXX' de naam van uw apparaat is) en selecteert u Eigenschappen (Properties).

4. Klik op het tabblad Poorten (Ports) om de poortinstellingen te bevestigen.

Zorg dat voor Afdrukken naar de volgende poort(en) (Print to the following port(s)) een poort met de naam USBnnn (waarbij 'n' een getal is) is geselecteerd, waarbij Canon XXX Printer wordt weergegeven in de kolom Printer.

Opmerking

- Wanneer het apparaat via een LAN wordt gebruikt, wordt de poortnaam van het apparaat weergegeven als CNBJNP_XXXXXXXXXX.
* XXXXXXXXXXXX is de tekenreeks die wordt gegenereerd op basis van het MAC-adres of

een tekenreeks die door de gebruiker wordt opgegeven wanneer deze het apparaat instelt bij de in gebruikneming.

- Als de instelling juist is:
Installeer MP Drivers opnieuw.
- Het afdrukken wordt niet gestart, zelfs niet als de poort USBnnn is geselecteerd:
Start Canon My Printer vanaf de taakbalk en selecteer Diagnose en herstel printer (Diagnose and Repair Printer). Volg de instructies op het scherm om de juiste printerpoort in te stellen en selecteer Canon XXX Printer.
Als het probleem hiermee niet is verholpen, installeert u MP Drivers opnieuw.
- Het afdrukken wordt niet gestart, ook al is de poort 'CNBJNP_xxxxxxxx' geselecteerd wanneer het apparaat via het LAN wordt gebruikt:
Start Canon IJ Network Tool en selecteer 'CNBJNPxxxxxxxx' zoals u in stap 4 hebt gecontroleerd. Koppel vervolgens de poort aan de printer via Poort associëren (Associate Port) in het menu Instellingen (Settings).
Als het probleem hiermee niet is verholpen, installeert u MP Drivers opnieuw.

• **Controle 3: Controleer of het apparaat correct op de computer is aangesloten.**

Als het apparaat met een USB-kabel op de computer is aangesloten, controleert u of de USB-kabel goed is aangesloten op het apparaat en de computer en controleert u daarna het volgende:

- Als u een doorschakelapparaat zoals een USB-hub gebruikt, maakt u dit los en sluit u het apparaat rechtstreeks aan op de computer. Probeer opnieuw af te drukken. Als het afdrukken normaal wordt gestart, is er een probleem met het doorschakelapparaat. Neem contact op met de verkoper van uw doorschakelapparaat voor meer informatie.
- Er kan ook een probleem met de USB-kabel zijn. Vervang de USB-kabel en probeer nogmaals af te drukken.

Als u het apparaat via een LAN gebruikt, controleert u of het apparaat op het netwerk is aangesloten met een LAN-kabel en of het correct is ingesteld. Zie de installatiehandleiding voor meer informatie.

• **Controle 4: Controleer of MP Drivers correct is geïnstalleerd.**

Maak de installatie van MP Drivers ongedaan volgens de procedure die is beschreven in [Onnodige MP Drivers verwijderen](#). Plaats de *installatie-cd-rom (Setup CD-ROM)* in het schijfstation van de computer, voer een Aangepaste installatie (Custom Install) uit en selecteer vervolgens MP Drivers om deze opnieuw te installeren.

• **Controle 5: Als het apparaat met een USB-kabel op de computer is aangesloten, controleert u de status van het apparaat op de computer.**

Volg de onderstaande procedure om de status van het apparaat te controleren.

1. Klik achtereenvolgens op Configuratiescherm (Control Panel), Hardware en geluiden (Hardware and Sound) en Apparaatbeheer (Device Manager).

Als het venster Gebruikersaccountbeheer (User Account Control) wordt geopend, volgt u de aanwijzingen op het scherm.

Klik in Windows XP achtereenvolgens op Configuratiescherm (Control Panel), Prestaties en onderhoud (Performance and Maintenance) en Systeem (System). Klik vervolgens op Apparaatbeheer (Device Manager) op het tabblad Hardware.

2. Dubbelklik op USB-controllers (Universal Serial Bus controllers) en vervolgens op Ondersteuning voor USB-afdrukken (USB Printing Support).

Als Ondersteuning voor USB-afdrukken (USB Printing Support) niet wordt weergegeven, controleert u of het apparaat goed op de computer is aangesloten.

➡ [Controle 3: Controleer of het apparaat correct op de computer is aangesloten.](#)

3. Klik op de tab Algemeen (General) en controleer of er geen problemen met het apparaat worden weergegeven.

Als er een apparaatfout wordt weergegeven, raadpleegt u de Windows Help om de fout te verhelpen.

Andere foutberichten

- **Controle: Controleer het volgende als er een foutbericht buiten de printerstatusmonitor wordt weergegeven.**
 - 'Kan niet spoolen wegens onvoldoende schijfruimte' ("Could not spool successfully due to insufficient disk space")
Verwijder onnodige bestanden om schijfruimte vrij te maken.
 - 'Kan niet spoolen wegens onvoldoende geheugen' ("Could not spool successfully due to insufficient memory")
Verhoog de hoeveelheid geheugen door andere actieve toepassingen te sluiten.
Als u nog steeds niet kunt afdrukken, start u uw computer opnieuw op en probeert u vervolgens nogmaals af te drukken.
 - 'Kan printerstuurprogramma niet vinden' ("Printer driver could not be found")
Verwijder het printerstuurprogramma volgens de procedure in [Onnodige MP Drivers verwijderen](#) en installeer het stuurprogramma opnieuw.
 - 'Afdrukken Toepassingsnaam – Bestandsnaam mislukt' ("Could not print Application name - File name")
Probeer nogmaals af te drukken nadat de huidige taak is voltooid.

Het venster Inkjetprinter/Scanner/Fax - Extended Survey Program wordt weergegeven

Als Inkjetprinter/Scanner/Fax - Extended Survey Program is geïnstalleerd, verschijnt er een bevestigingsvenster waarin wordt gevraagd of u ermee akkoord gaat dat drie maanden en zes maanden na de installatie gegevens over printer- en programmeerbruik worden verzonden. Daarna verschijnt het bevestigingsvenster gedurende ongeveer vier jaar om de zes maanden. Lees de instructies op het scherm en voer de onderstaande procedure uit.

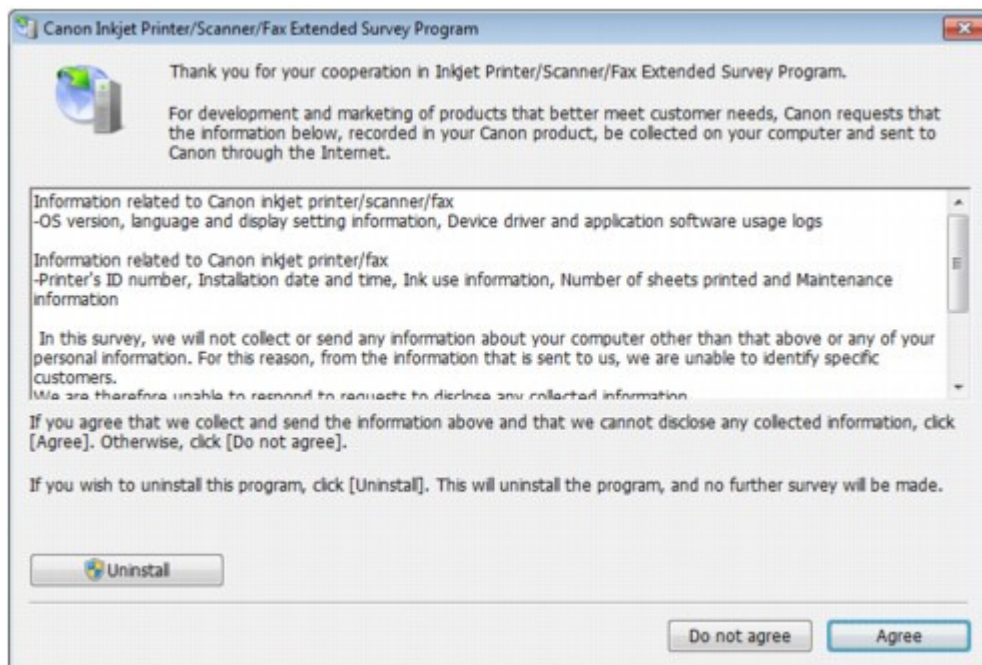

- **Indien u wilt deelnemen aan het enquêtoprogramma:**
Klik op Akkoord (Agree) en volg de aanwijzingen op het scherm. De gebruiksgegevens van de printer worden via internet verstuurd. Als u de aanwijzingen op het scherm hebt opgevolgd, worden de gegevens vanaf de volgende keer automatisch verzonden en wordt het bevestigingsvenster niet meer weergegeven.

Opmerking

- Wanneer deze gegevens worden verzonden, kan een waarschuwingsvenster voor internetbeveiliging worden weergegeven. Controleer in dit geval of de programmaam 'IJPLMU.exe' is en geef vervolgens toestemming.
- Als u het selectievakje Vanaf de volgende keer automatisch verzenden (Send automatically from the next time) uitschakelt, worden de gegevens de volgende keer niet automatisch verzonden en wordt de volgende keer een bevestigingsvenster

weergegeven. Raadpleeg [De instelling voor het bevestigingsvenster wijzigen](#): als u de gegevens automatisch wilt verzenden.

- **Indien u niet wilt deelnemen aan het enquêteprogramma:**

Klik op Niet akkoord (Do not agree). Het bevestigingsvenster wordt gesloten en de enquête wordt overgeslagen. Het bevestigingsvenster wordt na twee maanden opnieuw weergegeven.

- **Inkjetprinter/Scanner/Fax - Extended Survey Program verwijderen:**

Als u Inkjetprinter/Scanner/Fax - Extended Survey Program wilt verwijderen, klikt u op Verwijderen (Uninstall) en volgt u de aanwijzingen op het scherm.

- **De instelling voor het bevestigingsvenster wijzigen:**

1. Selecteer items in het menu Start zoals hieronder wordt aangegeven.
 - In Windows 7 of Windows Vista selecteert u het menu Start > Configuratiescherm (Control Panel) > Een programma verwijderen (Uninstall a program).
 - In Windows XP selecteert u het menu Start > Configuratiescherm (Control Panel) > Software (Add or Remove Programs).

Opmerking

- In Windows 7 of Windows Vista wordt wellicht een bevestigings-/waarschuwingvenster weergegeven bij het installeren, verwijderen of starten van software. Dit dialoogvenster verschijnt wanneer beheerdersrechten zijn vereist voor het uitvoeren van een taak. Als u bent aangemeld bij een beheerdersaccount, volgt u de aanwijzingen op het scherm.
-

2. Selecteer Canon Inkjetprinter/Scanner/Fax - Extended Survey Program (Canon Inkjet Printer/Scanner/Fax - Extended Survey Program).

3. Selecteer Wijzigen (Change).

Als u Ja (Yes) selecteert nadat u de aanwijzingen op het scherm hebt opgevolgd, wordt het bevestigingsvenster weergegeven bij de volgende enquête.

Als u Nee (No) selecteert, worden de gegevens automatisch verzonden.

Opmerking

- Als u Verwijderen (Uninstall) (of (Remove)) selecteert, wordt Inkjetprinter/Scanner/Fax - Extended Survey Program verwijderd. Volg de aanwijzingen op het scherm.
-

Uitgebreide Handleiding

Uitgebreide Handleiding > Problemen oplossen > Automatisch dubbelzijdig afdrukken mislukt

U332

Automatisch dubbelzijdig afdrukken mislukt

- **Controle: Is het paginaformaat of soort afdruk materiaal juist?**

- Controleer of het huidige papierformaat geschikt is voor automatisch dubbelzijdig afdrukken. De mediumformaten die geschikt zijn voor automatisch dubbelzijdig afdrukken zijn A4, Letter, A5 en B5. Plaats papier van een geschikt formaat en raak **OK** op het apparaat aan.
- Controleer of de instelling bij Paginaformaat of Papierformaat overeenkomt met het daadwerkelijke formaat van het papier met een formaat dat geschikt is voor automatisch dubbelzijdig afdrukken. Controleer eerst de instelling bij Paginaformaat in de toepassing van waaruit u afdrukt. Controleer vervolgens de instelling voor Paginaformaat (Page Size) op het tabblad Pagina-instelling (Page Setup) in het eigenschappenvenster van het printerstuurprogramma.



Opmerking

- Mogelijk wordt automatisch dubbelzijdig afdrukken in bepaalde versies van een toepassing niet ondersteund.

- Controleer of het geplaatste papier geschikt is voor automatisch dubbelzijdig afdrukken op het tabblad Afdruk (Main) van het eigenschappenvenster van het printerstuurprogramma.

Volg de onderstaande procedure om te schakelen naar handmatig dubbelzijdig afdrukken.

Open het eigenschappenvenster van het printerstuurprogramma, schakel het selectievakje Automatisch (Automatic) op het tabblad Pagina-instelling (Page Setup) uit en druk opnieuw af.

Als u handmatig dubbelzijdig afdrukt, moet u met het volgende rekening houden.

- Als u drie of meer pagina's van een document wilt afdrukken met handmatig dubbelzijdig afdrukken, wordt eerst de ene kant van alle vellen papier bedrukt. Draai daarna de stapel papier om en plaats het papier opnieuw in het apparaat. Vervolgens wordt de andere kant van alle vellen papier bedrukt. Wijzig de volgorde van de papieren in de stapel niet.
- De procedure voor het omdraaien van het papier is afhankelijk van de nietzijde en de afdrukrichting. Volg de aanwijzingen op het scherm.

[Naar boven ↑](#)

Uitgebreide Handleiding

Uitgebreide Handleiding > Problemen oplossen > Voor Windows-gebruikers

U333

Voor Windows-gebruikers

De printerstatusmonitor wordt niet weergegeven

- **Controle: Is de printerstatusmonitor ingeschakeld?**

Controleer of Statusmonitor inschakelen (Enable Status Monitor) is geselecteerd in het menu Optie (Option) van de printerstatusmonitor.

- 1. Open het eigenschapsvenster van het printerstuurprogramma.**
➔ [Het eigenschapsvenster van het printerstuurprogramma openen](#)
- 2. Ga naar het tabblad Onderhoud (Maintenance) en klik op Printerstatus weergeven (View Printer Status).**
- 3. Selecteer Statusmonitor inschakelen (Enable Status Monitor) in het menu Optie (Option) als dit nog niet is geselecteerd.**

- **Als u Windows 7 of Windows Vista gebruikt:**

Altijd MP Navigator EX starten wanneer de knop **Kleur (Color)** of **Zwart (Black)** op het apparaat wordt aangeraakt

- **Controle: Kijk wat er gebeurt wanneer u de knop **Kleur (Color)** of **Zwart (Black)** op het apparaat aanraakt.**

Volg de onderstaande procedure om de reactie van uw computer te controleren.

- **Als u Windows 7 gebruikt:**

- 1. Meld u aan bij een gebruikersaccount met beheerdersrechten.**
- 2. Selecteer Apparaten en printers (Devices and Printers) in het menu Start.**
- 3. Klik met de rechtermuisknop op het pictogram Canon XXX Printer (waarbij 'XXX' de naam van uw apparaat is) en selecteer Scaneigenschappen (Scan properties).**
Als het scherm Gebruikersaccountbeheer (User Account Control) verschijnt, klikt u op Ja (Yes).
- 4. Klik in het venster Eigenschappen van WIA Canon XXX ser (WIA Canon XXX ser Properties) (waarbij 'XXX' de naam van uw apparaat is) op de tab Gebeurtenissen (Events).**
- 5. Selecteer bij Acties (Actions) de optie Uitvoeren (Start this program) en selecteer vervolgens MP Navigator EX Ver4.0 in het keuzemenu.**
Selecteer een gebeurtenis in het keuzemenu Selecteer een gebeurtenis (Select an event) en selecteer vervolgens MP Navigator EX Ver4.0 voor elke gebeurtenis. Klik op Annuleren (Cancel) als MP Navigator EX Ver4.0 al is ingesteld voor elke gebeurtenis.
- 6. Klik op OK.**

- **Als u Windows Vista gebruikt:**

- 1. Meld u aan bij een gebruikersaccount met beheerdersrechten.**
- 2. Klik op Start en selecteer Configuratiescherm (Control Panel) > Hardware en geluiden (Hardware and Sound) > Scanners en camera's (Scanners and Cameras).**
- 3. Selecteer WIA Canon XXX ser (waarbij 'XXX' de naam van uw apparaat is) en klik op de knop Eigenschappen (Properties).**

Als het scherm Gebruikersaccountbeheer (User Account Control) verschijnt, klikt u op Doorgaan (Continue).
- 4. Klik in het venster Eigenschappen van WIA Canon XXX ser (WIA Canon XXX ser Properties) (waarbij 'XXX' de naam van uw apparaat is) op de tab Gebeurtenissen (Events).**
- 5. Selecteer bij Acties (Actions) de optie Uitvoeren (Start this program) en selecteer vervolgens MP Navigator EX Ver4.0 in het keuzemenu.**

Selecteer een gebeurtenis in het keuzemenu Selecteer een gebeurtenis (Select an event) en selecteer vervolgens MP Navigator EX Ver4.0 voor elke gebeurtenis. Klik op Annuleren (Cancel) als MP Navigator EX Ver4.0 al is ingesteld voor elke gebeurtenis.
- 6. Klik op OK.**

[Naar boven ↑](#)

Uitgebreide Handleiding

Uitgebreide Handleiding > Problemen oplossen > Er wordt een foutbericht weergegeven op een PictBridge-compatibel apparaat

U334

Er wordt een foutbericht weergegeven op een PictBridge-compatibel apparaat

Hieronder volgen de foutberichten die kunnen worden weergegeven wanneer u rechtstreeks vanaf een PictBridge-compatibel apparaat afdrukt, evenals de maatregelen die u kunt nemen om de problemen op te lossen.

Opmerking

- In dit gedeelte worden de fouten beschreven die kunnen worden weergegeven op PictBridge-compatibele apparaten van het merk Canon. De foutberichten en procedures kunnen afwijken, afhankelijk van het apparaat dat u gebruikt. Controleer voor PictBridge-compatibele apparaten van andere merken dan Canon het foutbericht op het LCD-scherm en voer de juiste handelingen uit om de fout te verhelpen. Raadpleeg [Er wordt een foutbericht weergegeven op het LCD-scherm](#) voor meer informatie.
- Raadpleeg ook de gebruikershandleiding van het PictBridge-compatibele apparaat voor informatie over de fouten die op dit apparaat worden weergegeven en de bijbehorende oplossingen. Neem contact op met de fabrikant voor andere problemen met het apparaat.

Foutbericht op het PictBridge-compatibele apparaat	Actie
Printer bezig	Als de printer afdrukt vanaf de computer of bezig is met opwarmen, wacht u totdat deze taak is voltooid. De printer begint automatisch met afdrukken zodra de afdruktaak is voltooid.
Geen Papier	Plaats papier in de achterste lade en selecteer Doorgaan (Continue)* op het scherm van het PictBridge-compatibele apparaat. * Als u het afdrukken wilt hervatten, kunt u ook de knop OK op de printer aanraken in plaats van Doorgaan (Continue) te selecteren op het compatibele apparaat.
Papierfout	Sluit de binnenklep als deze open is en selecteer Stoppen (Stop) op het scherm van uw PictBridge-compatibele apparaat om te stoppen met afdrukken.
Papierstoring	Selecteer Stoppen (Stop) op het scherm van het PictBridge-compatibele apparaat om te stoppen met afdrukken. Verwijder het vastgelopen papier, plaats nieuw papier, raak de knop OK op de printer aan en probeer opnieuw af te drukken.
Printerklep open	Sluit de scaneenheid (klep) van het apparaat.
Geen printkop	De printkop is defect of niet geïnstalleerd. Controle: Raadpleeg De printkop is niet geïnstalleerd. (Print head is not installed.) in Er wordt een foutbericht weergegeven op het LCD-scherm en voer de noodzakelijke handelingen uit.
Afvaltank vol/Absorptiekussen inkt vol	Het absorptiekussen is bijna vol. Controle: Raadpleeg Absorptiekussen inkt bijna vol. (The ink absorber is almost full.) in Er wordt

	een foutbericht weergegeven op het LCD-scherm en voer de noodzakelijke handelingen uit.
Geen inkt'/Fout met inktcassette	De inkttank is niet correct geplaatst of leeg. Controleer het foutbericht dat wordt weergegeven op het LCD-scherm en neem de juiste maatregelen om het probleem op te lossen. ➔ Er wordt een foutbericht weergegeven op het LCD-scherm
Inktfout	Er is een inkttank geïnstalleerd die ooit leeg is geweest. Controle: Raadpleeg Het resterende inktniveau kan niet correct worden vastgesteld. (The remaining level of the ink cannot be correctly detected.) in Er wordt een foutbericht weergegeven op het LCD-scherm en voer de noodzakelijke handelingen uit.
Hardwarefout	Er hebben zich fouten voorgedaan met een inkttank. Vervang de inkttank. ➔ Routineonderhoud

[Naar boven ↑](#)

Uitgebreide Handleiding

Uitgebreide Handleiding > Problemen oplossen > Er kan niet goed worden afgedrukt vanaf een draadloos communicatieapparaat

U335

Er kan niet goed worden afgedrukt vanaf een draadloos communicatieapparaat

- **Controle 1: Worden IrDA-compatibele infraroodcommunicatiepoorten**

opgeslagen op de mobiele telefoon?

U kunt niet afdrukken via infraroodcommunicatie met mobiele telefoons als deze de IrDA-compatibele infraroodcommunicatiepoorten niet opslaan.

➔ [Afdrukken vanaf een mobiele telefoon via infraroodcommunicatie](#)

- **Controle 2: Plaats het apparaat maximaal 20 cm / 8 inch van de mobiele telefoon in een positie waardoor de communicatie correct kan worden uitgevoerd.**

Als u afdrukt via infraroodcommunicatie, controleert u of de infraroodpoorten op het apparaat en de mobiele telefoon naar elkaar toe zijn gericht met de juiste hoek en op de juiste afstand, en dat niets het signaal blokkeert. Probeer vervolgens opnieuw af te drukken. De werkingsafstand en de hoe verschillen afhankelijk van de specificaties van uw mobiele telefoon en de werkingsomgeving.

➔ [Afdrukken vanaf een mobiele telefoon via infraroodcommunicatie](#)

- **Controle 3: Is de infraroodcommunicatie met het apparaat onderbroken tijdens het ontvangen van gegevens?**

Als deze wordt onderbroken, moet u de gegevens opnieuw verzenden van de mobiele telefoon.

- **Controle 4: Is het mogelijk om gegevens af te drukken via Bluetooth-communicatie?**

➔ [Afdrukken vanaf een mobiele telefoon via Bluetooth-communicatie](#)

[Naar boven](#) ↑

Uitgebreide Handleiding

Uitgebreide Handleiding > Problemen oplossen > Een geheugenkaart kan niet worden verwijderd

U338

Een geheugenkaart kan niet worden verwijderd

Neem contact op met het ondersteuningscentrum.

Belangrijk

- Probeer nooit een geheugenkaart te verwijderen met een staafje of een pincet. Daardoor kan het apparaat beschadigd raken.

Opmerking

- Voor de volgende geheugenkaarten zijn speciale adapters vereist. Plaats deze kaarten met de bijbehorende adapter in het apparaat.
miniSD Card/miniSDHC Card/microSD Card/microSDHC Card/xD-Picture Card/xD-Picture Card
Type M/xD-Picture Card Type H/Memory Stick Micro/RS-MMC/MMCmobile

[Naar boven](#) ↑

Uitgebreide Handleiding

Uitgebreide Handleiding > Problemen oplossen > Problemen met scannen

S901

Problemen met scannen

- ➔ De scanner werkt niet
- ➔ ScanGear (scannerstuurprogramma) start niet
- ➔ Er verschijnt een foutbericht en het scherm van ScanGear (scannerstuurprogramma) wordt niet weergegeven
- ➔ Scankwaliteit (afbeelding op het scherm) is slecht
- ➔ De gescande afbeelding wordt omringd door extra witruimte
- ➔ Er kunnen niet meerdere documenten tegelijk worden gescand
- ➔ Scannen in de automatische scanmodus werkt niet goed
- ➔ Lage scansnelheid
- ➔ Er wordt een bericht weergegeven dat er onvoldoende geheugen is
- ➔ De computer loopt vast tijdens het scannen
- ➔ De scanner werkt niet nadat een upgrade van Windows is uitgevoerd

[Naar boven](#) ↕

Uitgebreide Handleiding

[Uitgebreide Handleiding](#) > [Problemen oplossen](#) > [Problemen met scannen](#) > [De scanner werkt niet](#)

S902

De scanner werkt niet

Controle 1: zorg dat het apparaat is ingeschakeld.

Controle 2: sluit de USB-kabel aan op een andere USB-poort van de computer.

Controle 3: als de USB-kabel is aangesloten op een USB-hub, maakt u de kabel los van de USB-hub en sluit u deze aan op een USB-poort van de computer.

Controle 4: start de computer opnieuw op.

[Naar boven](#) ↕

Uitgebreide Handleiding

Uitgebreide Handleiding > Problemen oplossen > Problemen met scannen > ScanGear (scannerstuurprogramma) start niet

S903

ScanGear (scannerstuurprogramma) start niet

Controle 1: zorg dat MP Drivers is geïnstalleerd.

Als dit niet is geïnstalleerd, plaatst u de *installatie-cd-rom (Setup CD-ROM)* in het schijfstation van de computer. Selecteer vervolgens Aangepaste installatie (Custom Install) en installeer MP Drivers.

Controle 2: selecteer Bron selecteren (Select Source) in het menu Bestand (File) van de toepassing en selecteer het apparaat.

Belangrijk

- Selecteer niet de modelnaam waar WIA in staat.

Opmerking

- Deze bewerking kan per toepassing verschillen.

Controle 3: start vanuit een TWAIN-compatibele toepassing.

[Naar boven](#) 

Uitgebreide Handleiding

Uitgebreide Handleiding > Problemen oplossen > Problemen met scannen > Er verschijnt een foutbericht en het scherm van ScanGear (scannerstuurprogramma) wordt niet weergegeven

S904

Er verschijnt een foutbericht en het scherm van ScanGear (scannerstuurprogramma) wordt niet weergegeven

Controle 1: zorg dat het apparaat is ingeschakeld.

Controle 2: zet het apparaat uit, sluit de USB-kabel opnieuw aan en sluit het netsnoer weer aan.

Controle 3: sluit de USB-kabel aan op een andere USB-poort van de computer.

Controle 4: als de USB-kabel is aangesloten op een USB-hub, verwijdert u de kabel uit de USB-hub en sluit u deze aan op een USB-poort van de computer.

Controle 5: zorg dat MP Drivers is geïnstalleerd.

Als dit niet is geïnstalleerd, plaatst u de *installatie-cd-rom (Setup CD-ROM)* in het schijfstation van de computer. Selecteer vervolgens Aangepaste installatie (Custom Install) en installeer MP Drivers.

Controle 6: selecteer Bron selecteren (Select Source) in het menu Bestand (File) van de toepassing en selecteer het apparaat.

Opmerking

- Deze bewerking kan per toepassing verschillen.

Controle 7: zorg dat u een toepassing gebruikt die compatibel is met TWAIN.

U kunt ScanGear (scannerstuurprogramma) niet openen vanuit toepassingen die TWAIN niet ondersteunen.

Controle 8: sluit ScanGear af als het vanuit een andere toepassing wordt uitgevoerd.

[Naar boven](#) 

Uitgebreide Handleiding

Uitgebreide Handleiding > Problemen oplossen > Problemen met scannen > Scankwaliteit (afbeelding op het scherm) is slecht

S905

Scankwaliteit (afbeelding op het scherm) is slecht

Controle 1: verhoog de scanresolutie.

➔ Resolutie

Controle 2: stel de schaal in op 100%.

In bepaalde toepassingen worden te kleine afbeeldingen niet duidelijk weergegeven.

Controle 3: als moiré (streeppatroon) ontstaat, neemt u de volgende maatregelen en probeert u het opnieuw.

- Selecteer op het tabblad Basismodus (Basic Mode) van ScanGear (scannerstuurprogramma) bij Bron selecteren (Magazine (Color)) de optie Tijdschrift (kleur) (Select Source).
➔ Tabblad Basismodus (Basic Mode)
- Stel op het tabblad Geavanceerde modus (Advanced Mode) van ScanGear de optie Moiré-reductie (Descreen) in Instellingen voor afbeeldingen (Image Settings) in op AAN (ON).
➔ Instellingen voor afbeeldingen (Image Settings)



Opmerking

- Als moiré optreedt wanneer u een afgedrukte digitale foto scant, neemt u de bovenstaande maatregelen en scant u opnieuw.
- Als u MP Navigator EX gebruikt, stelt u Documenttype (Document Type) in op Tijdschrift (kleur) (Magazine (Color)) of schakelt u in het dialoogvenster Scan-instellingen (Descreen) de optie Moiré-reductie (Scan Settings) in en scant u opnieuw.
➔ Dialoogvenster Scan-instellingen (Scan Settings) (foto's/documenten)

Controle 4: controleer de kleurdiepte van het beeldscherm.

• Windows 7:

Selecteer via het menu Start achtereenvolgens Configuratiescherm (Control Panel) > Vormgeving en persoonlijke instellingen (Appearance and Personalization) > Schermresolutie aanpassen (Adjust screen resolution) > Geavanceerde instellingen (Advanced settings).

Stel op het tabblad Monitor van het weergegeven dialoogvenster Kleuren (Colors) in op Hoge kleuren (16 bits) (High Color (16 bit)) of Ware kleuren (32 bits) (True Color (32 bit)).

• Windows Vista:

Selecteer in het menu Start de optie Configuratiescherm (Control Panel) > Vormgeving aan persoonlijke voorkeur aanpassen (Appearance and Personalization) > Schermresolutie aanpassen (Adjust screen resolution) om het dialoogvenster Beeldscherminstellingen (Display Settings) te openen. Stel de kleurdiepte in op Gemiddeld (16 bits) (Medium (16 bit)) of Hoogst (32 bits) (Highest (32 bit)).

• Windows XP:

Selecteer in het menu Start de optie Configuratiescherm (Control Panel) > Beeldscherm (Display) om het dialoogvenster Beeldscherm eigenschappen (Display Properties) te openen. Stel op het tabblad Instellingen (Settings) Kleurkwaliteit (Color quality) in op Gemiddeld (16 bits) (Medium (16 bit)) of Hoogst (32 bits) (Highest (32 bit)).

Controle 5: maak de glasplaat en de documentklep schoon.

➔ De glasplaat en de documentklep reinigen

Controle 6: als het document in slechte staat is (vuil, vervaagd), gebruikt u Stof en krassen reduceren (Reduce Dust and Scratches), Correctie van

vervaging (Fading Correction), Correctie van korreligheid (Grain Correction) en dergelijke in Instellingen voor afbeeldingen (Image Settings) op het tabblad Geavanceerde modus (Advanced Mode) van ScanGear.

➔ [Instellingen voor afbeeldingen \(Image Settings\)](#)

Controle 7: als de kleurtint van afbeeldingen afwijkt van het originele document, neemt u de volgende maatregelen en probeert u het opnieuw.

- Stel op het tabblad Geavanceerde modus (Advanced Mode) van ScanGear de optie Beeldaanpassing (Image Adjustment) in Instellingen voor afbeeldingen (Image Settings) in op Geen (None).

➔ [Instellingen voor afbeeldingen \(Image Settings\)](#)

- Stel op het tabblad Kleurinstellingen (Color Settings) in het dialoogvenster Voorkeuren (Preferences) van ScanGear Kleurafstemming (Color Matching) in.

➔ [Tabblad Kleurinstellingen \(Color Settings\)](#)

[Naar boven](#) ↕

Uitgebreide Handleiding

[Uitgebreide Handleiding](#) > [Problemen oplossen](#) > [Problemen met scannen](#) > De gescande afbeelding wordt omringd door extra witruimte

S906

De gescande afbeelding wordt omringd door extra witruimte

Controle: geef het scangebied op.



Klik op  (automatisch bijsnijden) in de volledige afbeeldingsweergave van ScanGear (scannerstuurprogramma) om automatisch het bijsnijdkader (scangebied) voor het toepasselijke documentformaat weer te geven.

U kunt het scangebied ook handmatig opgeven in de miniatuurweergave, of wanneer er witte marges rond het document zijn (bijvoorbeeld op foto's) of wanneer u aangepaste bijsnijdkaders wilt maken.

➔ [Bijsnijdkaders aanpassen](#)

[Naar boven](#) ↑

Uitgebreide Handleiding

[Uitgebreide Handleiding](#) > [Problemen oplossen](#) > [Problemen met scannen](#) > Er kunnen niet meerdere documenten tegelijk worden gescand

S907

Er kunnen niet meerdere documenten tegelijk worden gescand

Controle 1: controleer of de documenten correct op de glasplaat zijn geplaatst.

➔ [Documenten plaatsen](#)

Controle 2: scan elk item afzonderlijk.

Bepaalde toepassingen bieden geen ondersteuning voor het scannen van meerdere documenten.

[Naar boven](#) 

Uitgebreide Handleiding

[Uitgebreide Handleiding](#) > [Problemen oplossen](#) > [Problemen met scannen](#) > Scannen in de automatische scanmodus werkt niet goed

S916

Scannen in de automatische scanmodus werkt niet goed

Controle 1: controleer of de documenten correct op de glasplaat zijn geplaatst.

➔ [Documenten plaatsen](#)

Controle 2: mogelijk wordt scannen van meerdere afbeeldingen niet ondersteund.

Bepaalde toepassingen bieden geen ondersteuning voor het scannen van meerdere documenten. Scan in dat geval elk document afzonderlijk.

[Naar boven](#) ↕

Uitgebreide Handleiding

Uitgebreide Handleiding > Problemen oplossen > Problemen met scannen > Lage scansnelheid

S908

Lage scansnelheid

Controle 1: als u de afbeelding wilt weergeven op een monitor, stelt u de uitvoerresolutie in op ongeveer 150 dpi. Voor afdrukken stelt u de resolutie in op ongeveer 300 dpi.

➔ Resolutie

Controle 2: stel Correctie van vervaging (Fading Correction), Correctie van korreligheid (Grain Correction) en dergelijke in op Geen (None).

➔ Instellingen voor afbeeldingen (Image Settings)

Controle 3: schakel in MP Navigator EX het selectievakje Scheve documenten corrigeren (Correct slanted document) / Afdrukstand van tekstdocumenten detecteren en afbeeldingen roteren (Detect the orientation of text documents and rotate images) uit en scan het document opnieuw.

➔ Dialoogvenster Scan-instellingen (Scan Settings) (foto's/documenten)

➔ Dialoogvenster Scan-instellingen (Scan Settings) (scherm voor modus Eenmaal klikken)

➔ Dialoogvenster Scan-instellingen (Scan Settings) (instellingen scannerknoppen)

[Naar boven](#) ↕

Uitgebreide Handleiding

[Uitgebreide Handleiding](#) > [Problemen oplossen](#) > [Problemen met scannen](#) > Er wordt een bericht weergegeven dat er onvoldoende geheugen is

S909

Er wordt een bericht weergegeven dat er onvoldoende geheugen is

Controle 1: sluit andere toepassingen en probeer het opnieuw.

Controle 2: verlaag de resolutie of het uitvoerformaat en voer de scan opnieuw uit.

➔ [Resolutie](#)

[Naar boven](#) ↕

Uitgebreide Handleiding

[Uitgebreide Handleiding](#) > [Problemen oplossen](#) > [Problemen met scannen](#) > De computer loopt vast tijdens het scannen

S910

De computer loopt vast tijdens het scannen

Controle 1: start de computer opnieuw op, verlaag de uitvoerresolutie in ScanGear (scannerstuurprogramma) en scan het document nogmaals.

Controle 2: verwijder onnodige bestanden om voldoende ruimte op de vaste schijf vrij te maken en voer de scan opnieuw uit.

Er kan een foutbericht worden weergegeven als er onvoldoende vasteschijfruimte is om de afbeelding te scannen en op te slaan doordat de afbeelding te groot is (bijvoorbeeld bij het scannen van een groot document bij een hoge resolutie).

Controle 3: geef bij Locatie van tijdelijke bestanden (Location of Temporary Files) in MP Navigator EX een map op een station met voldoende vrije ruimte op.

➡ [Tabblad Algemeen \(General\)](#)

Controle 4: mogelijk zijn er meerdere apparaten aangesloten op USB-poorten.

Verbreek de verbinding van andere apparaten.

[Naar boven](#) ↑

Uitgebreide Handleiding

Uitgebreide Handleiding > Problemen oplossen > Problemen met scannen > De scanner werkt niet nadat een upgrade van Windows is uitgevoerd

S911

De scanner werkt niet nadat een upgrade van Windows is uitgevoerd

Controle: koppel de USB-kabel los. Verwijder vervolgens MP Drivers en MP Navigator EX en installeer deze opnieuw.

- **Stap 1: verwijder MP Drivers.**
Raadpleeg '[Onnodige MP Drivers verwijderen](#)' voor meer informatie.
- **Stap 2: verwijder MP Navigator EX.**

1. Klik op het menu Start en vervolgens op Alle programma's (All Programs) > Canon Utilities > MP Navigator EX 4.0 > MP Navigator EX verwijderen (MP Navigator EX Uninstall).

Opmerking

- In Windows 7 of Windows Vista wordt wellicht een bevestigings-/waarschuwingvenster weergegeven bij het installeren, verwijderen of starten van software. Dit dialoogvenster verschijnt wanneer beheerdersrechten zijn vereist voor het uitvoeren van een taak. Als u bent aangemeld bij een beheerdersaccount, volgt u de aanwijzingen op het scherm.
-

2. Klik op Ja (Yes) wanneer u om bevestiging wordt gevraagd.

3. Klik op OK wanneer het verwijderen is voltooid.
MP Navigator EX is verwijderd.

- **Stap 3: installeer MP Drivers en MP Navigator EX opnieuw.**

Plaats de *installatie-cd-rom (Setup CD-ROM)* in het schijfstation van de computer en selecteer Aangepaste installatie (Custom Install) en installeer MP Drivers en MP Navigator EX opnieuw.

[Naar boven](#) ↕

Uitgebreide Handleiding

Uitgebreide Handleiding > Problemen oplossen > Problemen met software

S930

Problemen met software

- ➔ Het e-mailprogramma dat u wilt gebruiken, wordt niet weergegeven in het scherm waarin u het e-mailprogramma kunt selecteren
- ➔ De gescande afbeelding wordt vergroot of verkleind afgedrukt
- ➔ De gescande afbeelding wordt vergroot of verkleind weergegeven op het computerscherm
- ➔ De gescande afbeelding kan niet worden geopend

[Naar boven](#) ↕

Uitgebreide Handleiding

[Uitgebreide Handleiding](#) > [Problemen oplossen](#) > [Problemen met software](#) > Het e-mailprogramma dat u wilt gebruiken, wordt niet weergegeven in het scherm waarin u het e-mailprogramma kunt selecteren

S931

Het e-mailprogramma dat u wilt gebruiken, wordt niet weergegeven in het scherm waarin u het e-mailprogramma kunt selecteren

Controle 1: mogelijk ondersteunt MP Navigator EX het e-mailprogramma niet.

De volgende e-mailprogramma's worden ondersteund. (Afbeeldingen worden automatisch aan het e-mailbericht toegevoegd.)

- Microsoft Outlook
- Windows Mail (Windows Vista)
- Outlook Express (Windows XP)

Controle 2: als een e-mailprogramma niet naar behoren functioneert, controleert u of de MAPI-instelling van het e-mailprogramma is ingeschakeld.

Raadpleeg de handleiding van het e-mailprogramma voor meer informatie.

Controle 3: als u een ander e-mailprogramma gebruikt dan de bovenstaande programma's, selecteert u Geen (handmatig toevoegen) (None (Attach Manually)) wanneer u wordt gevraagd een programma te kiezen en voegt u de gescande afbeelding handmatig toe.

[Naar boven](#) 

Uitgebreide Handleiding

[Uitgebreide Handleiding](#) > [Problemen oplossen](#) > [Problemen met software](#) > De gescande afbeelding wordt vergroot of verkleind afgedrukt

S932

De gescande afbeelding wordt vergroot of verkleind afgedrukt

Controle: geef de afdruk grootte op in de toepassing.

[Naar boven](#) ↕

Uitgebreide Handleiding

Uitgebreide Handleiding > Problemen oplossen > Problemen met software > De gescande afbeelding wordt vergroot of verkleind weergegeven op het computerscherm

S933

De gescande afbeelding wordt vergroot of verkleind weergegeven op het computerscherm

Controle 1: wijzig de weergave-instelling in de toepassing.

Raadpleeg de handleiding van de toepassing voor meer informatie. Als u vragen hebt, kunt u contact opnemen met de fabrikant van de toepassing.

Opmerking

- U kunt het afbeeldingsformaat niet verkleinen in Paint. Als u het weergaveformaat wilt verkleinen, opent u de afbeeldingen in een toepassing.
-

Controle 2: wijzig de resolutie-instelling in ScanGear (scannerstuurprogramma) en voer de scan opnieuw uit.

Hoe hoger de resolutie, hoe groter de afbeelding.

➔ [Resolutie](#)

[Naar boven](#) ↕

Uitgebreide Handleiding

[Uitgebreide Handleiding](#) > [Problemen oplossen](#) > [Problemen met software](#) > De gescande afbeelding kan niet worden geopend

S934

De gescande afbeelding kan niet worden geopend

Controle: als de bestandsindeling niet door de toepassing wordt ondersteund, scant u de afbeelding opnieuw en slaat u deze op in een veelgebruikte bestandsindeling, zoals JPEG.

Raadpleeg de handleiding van de toepassing voor meer informatie. Als u vragen hebt, kunt u contact opnemen met de fabrikant van de toepassing.

[Naar boven](#) ↕

Uitgebreide Handleiding

Uitgebreide Handleiding > Problemen oplossen > Problemen met MP Navigator EX

S940

Problemen met MP Navigator EX

- ➔ Kan niet scannen met de juiste afmetingen
- ➔ Bij scannen vanaf het bedieningspaneel kan de positie of het formaat van de afbeelding niet goed worden vastgesteld
- ➔ Document is juist geplaatst, maar de gescande afbeelding is scheef
- ➔ Document is juist geplaatst, maar de afdrukstand in de gescande afbeelding is gewijzigd

[Naar boven](#) ↕

Uitgebreide Handleiding

[Uitgebreide Handleiding](#) > [Problemen oplossen](#) > [Problemen met MP Navigator EX](#) > Kan niet scannen met de juiste afmetingen

S941

Kan niet scannen met de juiste afmetingen

Controle 1: controleer of de documenten correct op de glasplaat zijn geplaatst.

➔ [Documenten plaatsen](#)

Controle 2: stel Documentformaat (Document Size) in op het daadwerkelijke documentformaat en probeer het opnieuw.

Als u geen overeenkomend formaat kunt vinden, scant u het document op een groter formaat en snijdt u de afbeelding bij.

Zie de werkbalk ( (Bijsnijden)) in het ' [Venster Afbeeldingen corrigeren/verbeteren \(Correct/Enhance Images\)](#)' voor meer informatie.

[Naar boven](#) ↕

Uitgebreide Handleiding

Uitgebreide Handleiding > Problemen oplossen > Problemen met MP Navigator EX > Bij scannen vanaf het bedieningspaneel kan de positie of het formaat van de afbeelding niet goed worden vastgesteld

S942

Bij scannen vanaf het bedieningspaneel kan de positie of het formaat van de afbeelding niet goed worden vastgesteld

Controle 1: controleer of de documenten correct op de glasplaat zijn geplaatst.

➔ Documenten plaatsen

Controle 2: controleer of de instellingen correct zijn voor het document.

Als u met Automatische scan (Auto Scan) niet correct kunt scannen, geeft u het documenttype en - formaat op.

- **Wanneer u scant met het bedieningspaneel**
 - ➔ Items instellen met het bedieningspaneel van het apparaat
- **Wanneer u scant met behulp van MP Navigator EX**
 - ➔ Foto's en documenten scannen

[Naar boven](#) ↕

Uitgebreide Handleiding

Uitgebreide Handleiding > Problemen oplossen > Problemen met MP Navigator EX > Document is juist geplaatst, maar de gescande afbeelding is scheef

S943

Document is juist geplaatst, maar de gescande afbeelding is scheef

Controle: schakel in MP Navigator EX het selectievakje *Scheve documenten corrigeren (Correct slanted document)* uit en scan het document opnieuw.

- ➔ Dialoogvenster Scan-instellingen (Scan Settings) (foto's/documenten)
- ➔ Dialoogvenster Scan-instellingen (Scan Settings) (scherm voor modus Eenmaal klikken)
- ➔ Dialoogvenster Scan-instellingen (Scan Settings) (instellingen scannerknoppen)

[Naar boven](#) ↕

Uitgebreide Handleiding

Uitgebreide Handleiding > Problemen oplossen > Problemen met MP Navigator EX > Document is juist geplaatst, maar de afdrukstand in de gescande afbeelding is gewijzigd

S944

Document is juist geplaatst, maar de afdrukstand in de gescande afbeelding is gewijzigd

Controle: schakel in MP Navigator EX het selectievakje Afdrukstand van tekstdocumenten detecteren en afbeeldingen roteren (Detect the orientation of text documents and rotate images) uit en scan het document opnieuw.

- ➔ Dialoogvenster Scan-instellingen (Scan Settings) (foto's/documenten)
- ➔ Dialoogvenster Scan-instellingen (Scan Settings) (scherm voor modus Eenmaal klikken)
- ➔ Dialoogvenster Scan-instellingen (Scan Settings) (instellingen scannerknoppen)

[Naar boven](#) ↕

Uitgebreide Handleiding

Uitgebreide Handleiding > Problemen oplossen > Kan de inhoud in CREATIVE PARK PREMIUM niet gebruiken

U150

Kan de inhoud in CREATIVE PARK PREMIUM niet gebruiken

Geen toegang tot CREATIVE PARK PREMIUM

- **Controle 1: Is de stroom ingeschakeld?**

Als de stroom is uitgeschakeld, wordt er een foutbericht op het computerscherm weergegeven. Volg de instructies op het computerscherm, schakel het apparaat in en open CREATIVE PARK PREMIUM nogmaals.

- **Controle 2: Is het apparaat aangesloten op de computer?**

Als het apparaat niet is aangesloten op de computer, wordt er een foutbericht op het computerscherm weergegeven. Volg de instructies op het computerscherm, sluit het apparaat goed aan op de computer en open CREATIVE PARK PREMIUM nogmaals.

- **Controle 3: Zijn de inktanks correct geïnstalleerd?**

Als originele Canon-inktanks niet correct zijn geïnstalleerd, wordt er een foutbericht weergegeven op het computerscherm. Volg de instructies op het computerscherm, zorg dat originele Canon-inktanks correct zijn geïnstalleerd voor alle kleuren en ga daarna opnieuw naar CREATIVE PARK PREMIUM.

- **Controle 4: Worden er bewerkingen met het apparaat uitgevoerd?**

Als er bewerkingen met het apparaat worden uitgevoerd, wordt er een foutbericht weergegeven op het computerscherm. Volg de instructies op het computerscherm, controleer of de bewerking is voltooid en open CREATIVE PARK PREMIUM nogmaals.

- **Controle 5: Is het printerstuurprogramma geïnstalleerd?**

Als het printerstuurprogramma niet is geïnstalleerd, wordt het menu van CREATIVE PARK PREMIUM niet weergegeven in Solution Menu EX. Installeer het printerstuurprogramma en open CREATIVE PARK PREMIUM nogmaals.

- **Controle 6: Is het apparaat geselecteerd in Solution Menu EX?**

Als het apparaat niet is geselecteerd in Solution Menu EX, wordt het menu van CREATIVE PARK PREMIUM niet weergegeven in Solution Menu EX. Selecteer het apparaat voor Model selecteren (Select Model) in Solution Menu EX instellingen (Solution Menu EX's Settings) in het menu Help en instellingen (Help & Settings) en open vervolgens CREATIVE PARK PREMIUM.

- **Controle 7: Is bidirectionele ondersteuning voor het printerstuurprogramma ingeschakeld?**

Als bidirectionele ondersteuning voor het printerstuurprogramma niet is ingeschakeld, wordt er een foutbericht op het computerscherm weergegeven. Volg de instructies op het computerscherm, controleer of bidirectionele ondersteuning voor het printerstuurprogramma is ingeschakeld en open CREATIVE PARK PREMIUM nogmaals.



Opmerking

- Als u bidirectionele ondersteuning voor het printerstuurprogramma wilt inschakelen, schakelt u het selectievakje Bi-directionele ondersteuning inschakelen (Enable bidirectional support) in op het tabblad Poorten (Ports) in Eigenschappen (Properties) van het printerstuurprogramma.

- **Controle 8: Is het apparaat aangesloten op de computer via Bluetooth-communicatie?**

Als het apparaat via Bluetooth-communicatie is aangesloten op de computer, wordt er een

foutbericht op het computerscherm weergegeven. Sluit het apparaat met een USB-kabel of via het netwerk aan en open CREATIVE PARK PREMIUM nogmaals.

- **Controle 9: Hebt u toegang tot internet?**

Als u CREATIVE PARK PREMIUM wilt openen, moet u een internetverbinding hebben. Controleer of u verbinding met internet hebt en open CREATIVE PARK PREMIUM nogmaals.

Kan de inhoud op CREATIVE PARK PREMIUM niet afdrucken

- **Controle 1: Is Easy-PhotoPrint EX geïnstalleerd?**

Als Easy-PhotoPrint EX niet is geïnstalleerd, kunt u de inhoud in CREATIVE PARK PREMIUM niet afdrucken. Installeer Easy-PhotoPrint EX, selecteer het afdrukmenu van de inhoud in Solution Menu EX en druk vervolgens de inhoud in CREATIVE PARK PREMIUM af.

- **Controle 2: Hebt u de inhoud in CREATIVE PARK PREMIUM gedownload en geïnstalleerd?**

Voordat u de inhoud in CREATIVE PARK PREMIUM afdrukt, downloadt en installeert u de inhoud op uw computer en start u het afdrucken opnieuw. De inhoud wordt niet weergegeven als het aantal kopieën de afdruklimiet overschrijdt of de geldigheidsduur is verstreken. Open CREATIVE PARK PREMIUM om de afdruklimiet of de geldigheidsduur van de inhoud te controleren.

- **Controle 3: Probeert u inhoud af te drukken waarvoor een groter papierformaat nodig is dan het formaat dat door het apparaat wordt ondersteund?**

Als u probeert inhoud af te drukken waarvoor een groter formaat papier nodig is dan het apparaat kan ondersteunen, wordt er een fout weergegeven op het computerscherm. Volg de instructies op het computerscherm en controleer vervolgens of het papierformaat geschikt is voor de inhoud.

- **Controle 4: Zijn de inktanks correct geïnstalleerd?**

Als originele Canon-inktanks niet correct zijn geïnstalleerd, wordt er een foutbericht weergegeven op het computerscherm. Volg de instructies op het computerscherm, zorg dat originele Canon-inktanks correct zijn geïnstalleerd voor alle kleuren en druk de inhoud daarna opnieuw af met CREATIVE PARK PREMIUM.

- **Controle 5: Worden er bewerkingen met het apparaat uitgevoerd?**

Als er bewerkingen met het apparaat worden uitgevoerd, wordt er een foutbericht weergegeven op het computerscherm. Volg de instructies op het computerscherm, controleer of de bewerking is voltooid en druk vervolgens de inhoud in CREATIVE PARK PREMIUM nogmaals af.

- **Controle 6: Is het printerstuurprogramma geïnstalleerd?**

Als het printerstuurprogramma niet is geïnstalleerd, kunt u de inhoud niet afdrucken in CREATIVE PARK PREMIUM. Installeer het printerstuurprogramma en druk vervolgens de inhoud in CREATIVE PARK PREMIUM nogmaals af.

- **Controle 7: Is het apparaat geselecteerd in Solution Menu EX?**

Als het apparaat niet is geselecteerd in Solution Menu EX, wordt het menu van CREATIVE PARK PREMIUM niet weergegeven in Solution Menu EX. Selecteer het apparaat voor Model selecteren (Select Model) in Solution Menu EX instellingen (Solution Menu EX's Settings) in het menu Help en instellingen (Help & Settings) en druk vervolgens de inhoud in CREATIVE PARK PREMIUM af.

- **Controle 8: Is bidirectionele ondersteuning voor het printerstuurprogramma ingeschakeld?**

Als bidirectionele ondersteuning voor het printerstuurprogramma niet is ingeschakeld, wordt er een foutbericht op het computerscherm weergegeven. Volg de instructies op het computerscherm, controleer of bidirectionele ondersteuning voor het printerstuurprogramma is ingeschakeld en druk de inhoud in CREATIVE PARK PREMIUM nogmaals af.

 **Opmerking**

- Als u bidirectionele ondersteuning voor het printerstuurprogramma wilt inschakelen, schakelt u het selectievakje Bi-directionele ondersteuning inschakelen (Enable bidirectional support) in op het tabblad Poorten (Ports) in Eigenschappen (Properties) van het printerstuurprogramma.
-

- **Controle 9: Is het apparaat aangesloten op de computer via Bluetooth-communicatie?**

Als het apparaat via Bluetooth-communicatie is aangesloten op de computer, wordt er een foutbericht op het computerscherm weergegeven. Sluit het apparaat met een USB-kabel of via het netwerk aan en druk de inhoud in CREATIVE PARK PREMIUM nogmaals af.

[Naar boven ↑](#)

Uitgebreide Handleiding

Uitgebreide Handleiding > Problemen oplossen > Als u het probleem niet kunt oplossen

U151

Als u het probleem niet kunt oplossen

Als u het probleem niet kunt oplossen met een van de suggesties in dit hoofdstuk, neemt u contact op met de verkoper van het apparaat of met het ondersteuningscentrum.

Het ondersteuningspersoneel van Canon is opgeleid voor het verschaffen van technische ondersteuning aan klanten.

Let op

- Schakel het apparaat onmiddellijk uit als het een ongewoon geluid, rook of geur produceert. Trek de stekker uit het stopcontact en neem contact op met de verkoper of het ondersteuningscentrum. Probeer het apparaat nooit zelf te repareren of uit elkaar te halen.
 - Als klanten proberen het apparaat te repareren of uit elkaar te halen, vervalt elke garantie, ongeacht de geldigheidsduur van de garantie.
-

Verzamel de volgende gegevens voordat u contact opneemt met het ondersteuningscentrum:

- Productnaam:
 - * De naam van het apparaat staat vermeld op het voorblad van de installatiehandleiding.
- Serienummer: raadpleeg de installatiehandleiding
- Details van het probleem
- Wat u hebt gedaan om het probleem op te lossen en wat daarvan het resultaat was

[Naar boven ↑](#)

Uitgebreide Handleiding

[Uitgebreide Handleiding](#) > [Problemen oplossen](#) > [Veelgestelde vragen](#)

U340

Veelgestelde vragen

- ➔ Geen afdrukresultaten/Onduidelijke afdrukken/Onjuiste kleuren/Witte strepen
- ➔ Het apparaat beweegt maar er wordt geen inkt toegevoerd
- ➔ Kan MP Drivers niet installeren
- ➔ De afdrukaak wordt niet gestart
- ➔ Kopieer-/afdrukaak wordt beëindigd voordat deze is voltooid
- ➔ Schrijffout/Uitvoerfout/Communicatiefout
- ➔ Afdrukresultaten niet naar behoren
- ➔ Papierstoringen
- ➔ Het papier wordt niet correct ingevoerd

[Naar boven](#) ↑

Uitgebreide Handleiding

Uitgebreide Handleiding > Problemen oplossen > Instructies voor gebruik (printerbesturingsbestand)

P036

Instructies voor gebruik (printerbesturingsbestand)

Voor deze versie van het printerbesturingsbestand gelden de volgende beperkingen. Houd bij het gebruik van het printerbesturingsbestand rekening met het volgende.

Beperkingen van het printerstuurprogramma

- Afhankelijk van het type document dat wordt afgedrukt, is het mogelijk dat de methode voor papierinvoer die in het printerstuurprogramma is ingesteld niet goed werkt. Open in dit geval het **eigenschappenvenster van het printerstuurprogramma** via het dialoogvenster Afdrukken (Print) van de toepassing en controleer de instelling voor Papierbron (Paper Source) op het tabblad Afdruk (Main).
- In sommige toepassingen is de instelling Aantal (Copies) op het tabblad Pagina-instelling (Page Setup) van het printerstuurprogramma niet beschikbaar voor selectie. Gebruik in dit geval de instelling voor het aantal exemplaren in het dialoogvenster Afdrukken (Print) van de toepassing.
- Als de geselecteerde Taal (Language) in het dialoogvenster Info (About) niet overeenkomt met de taal van het besturingssysteem, wordt het venster van het stuurprogramma mogelijk niet goed weergegeven.
- Wijzig geen instellingen van de items op het tabblad Geavanceerd (Advanced) van de printereigenschappen. Als u deze wijzigt, werken de volgende functies niet goed. Als Afdrukken naar bestand (Print to file) in het dialoogvenster Afdrukken (Print) van de toepassing is geselecteerd en EMF-spooling met deze toepassing (bijvoorbeeld Adobe PhotoShop LE en MS Photo Editor) niet mogelijk is, werken de volgende functies ook niet.
 - Afdrukvoorbeeld (Preview before printing) op het tabblad Afdruk (Main)
 - Verlies van afdrukgegevens voorkomen (Prevent loss of print data) in het dialoogvenster Afdrukopties (Print Options)
 - Pagina-indeling (Page Layout), Poster, Boekje (Booklet), Dubbelzijdig afdrukken (Duplex Printing), Marge instellen... (Specify Margin...), Vanaf de laatste pagina afdrukken (Print from Last Page), Sorteren (Collate) en Stempel/Achtergrond... (Stamp/Background...) (Stempel... (Stamp...)) op het tabblad Pagina-instelling (Page Setup)
- Aangezien de resolutie in het voorbeeld afwijkt van de resolutie in de afdruk, kunnen tekst en lijnen in het voorbeeld er anders uitzien dan in de uiteindelijke afdruk.
- In sommige toepassingen wordt het afdrukken in meerdere afdruktaken onderverdeeld. Verwijder al deze taken als u het afdrukken wilt annuleren.
- Als afbeeldingsgegevens niet correct worden weergegeven, opent u het dialoogvenster Afdrukopties (Print Options) via het tabblad Pagina-instelling (Page Setup) en wijzigt u de instelling van ICM uitschakelen in de toepassingssoftware vereist (Disable ICM required from the application software). Hiermee kunt u het probleem mogelijk verhelpen.

Opmerking

- De optie ICM uitschakelen in de toepassingssoftware vereist (Disable ICM required from the application software) kan niet worden gebruikt als het XPS-printerstuurprogramma wordt gebruikt.
-
- Als u de Bluetooth-optie in de volgende omstandigheden gebruikt, kan de afdruktaak vastlopen waarbij 'Bezig met afdrukken' wordt weergegeven in de statusmonitor, zelfs als het afdrukken is voltooid en de afdruk is uitgevoerd. Als dit gebeurt, klikt u op de knop Afdrukken annuleren (Cancel Printing) op de statusmonitor of annuleert u die afdruktaak in de wachtrij van de printer.

- Wanneer u de printer verplaatst naar een plek waar radiogolven deze niet kunnen bereiken, of waar de ontvangst slecht is
- Wanneer u de printer uitschakelt
- Wanneer u een Bluetooth-printer gebruikt en de afdruktaak annuleert na een printerfout, is het mogelijk dat u volgende afdrukbewerkingen niet kunt uitvoeren. Als dit gebeurt, schakelt u de printer uit en weer in.
- Wanneer u Bluetooth gebruikt, kunt u het bedieningspaneel op de printer niet gebruiken zolang de statusmonitor wordt weergegeven in Printerstatus weergegeven... (View Printer Status...) op het tabblad Onderhoud (Maintenance).
- Start Canon IJ Network Tool niet tijdens het afdrukken.
- Druk niet af terwijl Canon IJ Network Tool actief is.
- De kaartsleuf van het apparaat (geheugenkaart) kan ontoegankelijk worden. Zet in dat geval het apparaat opnieuw aan of schakel het uit en sluit de USB-kabel opnieuw aan.

Opmerkingen over toepassingen

- Voor Microsoft Word (Microsoft Corporation) gelden de volgende beperkingen.
 - Als Microsoft Word dezelfde afdrukfuncties heeft als het printerstuurprogramma, stelt u deze in Word in.
 - Als u Passend op papier (Fit-to-Page), Op schaal (Scaled) of Pagina-indeling (Page Layout) in de lijst Pagina-indeling (Page Layout) op het tabblad Pagina-instelling (Page Setup) selecteert, heeft de geselecteerde functie mogelijk geen effect. Dit is afhankelijk van de versie van Word. Als dit gebeurt, volgt u onderstaande procedure.
 1. Open het dialoogvenster Afdrukken (Print) van Word.
 2. Open het eigenschappenvenster van het printerstuurprogramma, geef de Pagina-indeling (Page Layout) op het tabblad Pagina-instelling (Page Setup) op en klik op OK.
 3. Sluit het dialoogvenster Afdrukken (Print) zonder het afdrukken te starten.
 4. Open het dialoogvenster Afdrukken (Print) van Word opnieuw.
 5. Open het eigenschappenvenster van het printerstuurprogramma opnieuw en klik op OK.
 6. Start het afdrukken.
- Als bitmap afdrukken is ingeschakeld in Adobe Illustrator (Adobe Systems Inc), kan het afdrukken lang duren of worden bepaalde gegevens mogelijk niet afgedrukt. Start het afdrukken pas nadat u het selectievakje Bitmap afdrukken (Bitmap Printing) in het dialoogvenster Afdrukken (Print) hebt uitgeschakeld.

Uitgebreide Handleiding

Uitgebreide Handleiding > Problemen oplossen > Algemene opmerkingen (scannerstuurprogramma)

S004

Algemene opmerkingen (scannerstuurprogramma)

ScanGear (scannerstuurprogramma) kent de volgende beperkingen. Denk hieraan wanneer u het programma gebruikt.

Beperkingen van het scannerstuurprogramma

- Als u het NTFS-bestandssysteem gebruikt, wordt de TWAIN-gegevensbron wellicht niet opgeroepen. Dit komt doordat de TWAIN-module niet naar de winnt-map kan worden geschreven vanwege beveiligingsredenen. Neem contact op met de beheerder voor meer informatie.
- Sommige computers (waaronder laptops) die zijn aangesloten op het apparaat, worden wellicht niet correct geactiveerd vanuit de stand-by-modus. Start in dit geval de computer opnieuw op.
- Sluit niet twee of meer apparaten of multifunctionele printers met een scannerfunctie tegelijk aan op dezelfde computer. Wanneer meerdere scanapparaten zijn aangesloten, kunt u niet scannen vanaf het bedieningspaneel en kunnen fouten optreden bij de toegang tot de apparaten.
- Gebruik de standaardlettergrootte van het besturingssysteem. Als u een andere lettergrootte instelt, worden softwareschermen mogelijk niet correct weergegeven.
- Het scannen kan mislukken als de computer uit de slaap- of standby-stand is gehaald. Volg in dat geval de onderstaande stappen en probeer het opnieuw.
 1. Zet het apparaat uit.
 2. Sluit ScanGear, maak de USB-kabel los van de computer en sluit de kabel opnieuw aan.
 3. Schakel het apparaat in.
- ScanGear kan niet vanuit meerdere toepassingen tegelijk worden geopend. ScanGear kan niet twee keer worden geopend binnen een toepassing als het al is geopend.
- Sluit het venster van ScanGear voordat u de toepassing sluit.
- Met een netwerkverbinding kan het apparaat niet worden gebruikt vanaf meerdere computers tegelijk.
- Met een netwerkverbinding duurt het scannen langer dan normaal.
- Zorg dat bij het scannen van grote afbeeldingen met een hoge resolutie voldoende schijfruimte beschikbaar is. Er is bijvoorbeeld ten minste 300 MB vrije ruimte vereist om een A4-document in kleur te scannen met 600 dpi.
- ScanGear en het WIA-stuurprogramma kunnen niet tegelijkertijd worden gebruikt.
- Zet de computer niet in de slaapmodus of slaapstand tijdens het scannen.
- De kalibratie kan even duren als het apparaat is aangesloten via USB 1.1.

Toepassingen met beperkingen in het gebruik

- Als u Media Center (meegeleverd met Windows XP Media Center Edition 2005) start, kunt u mogelijk het bedieningspaneel op het apparaat niet gebruiken. Start in dit geval de computer opnieuw op.
- U kunt geen afbeeldingen scannen met de versie van Media Center in Windows 7, Windows Vista en Windows XP Media Center Edition 2005. Scan met andere toepassingen, zoals MP Navigator EX.
- In sommige toepassingen wordt het venster met de miniaturen van de gescande afbeeldingen automatisch gesloten als u het selectievakje Gescande beelden weergeven (View scanned images) op het tabblad Automatische scanmodus (Auto Scan Mode) van ScanGear inschakelt.
- De TWAIN-gebruikersinterface wordt in bepaalde programma's verborgen. Raadpleeg in dat geval de handleiding van de toepassing en wijzig de instellingen naar wens.

- Sommige toepassingen bieden geen ondersteuning voor het doorlopend scannen van meerdere documenten. In sommige gevallen wordt alleen de eerste afbeelding geaccepteerd, of meerdere afbeeldingen worden gescand als één afbeelding.
- Als u gescande afbeeldingen wilt importeren in Microsoft Office 2000, slaat u ze eerst op met MP Navigator EX en importeert u vervolgens de opgeslagen bestanden via het menu Invoegen (Insert).
- Als u afbeeldingen die net zo groot zijn als de glasplaat scant in Microsoft Office 2003 (bijvoorbeeld in Word, Excel of PowerPoint), klikt u op Aangepast (Custom Insert) in het venster Afbeelding van scanner of camera invoegen (Insert Picture from Scanner or Camera). Anders worden de afbeeldingen mogelijk niet goed gescand.
- Als u afbeeldingen scant in Microsoft Office 2007 (bijvoorbeeld in Word, Excel of PowerPoint), gebruikt u Microsoft Mediagalerie.
- Het is mogelijk dat afbeeldingen in bepaalde toepassingen niet goed worden gescand. Vergroot in dat geval het virtuele geheugen van het besturingssysteem en probeer het opnieuw.
- Als het afbeeldingsformaat te groot is (zoals wanneer u grote afbeeldingen scant met een hoge resolutie), reageert de computer wellicht niet of blijft de voortgangsbalk op 0% staan afhankelijk van de toepassing. Annuleer in dat geval de bewerking (bijvoorbeeld door op Annuleren (Cancel) te klikken op de voortgangsbalk) en vergroot het virtuele geheugen van het besturingssysteem of verklein de afbeeldingsgrootte/resolutie en probeer het opnieuw. U kunt ook proberen de afbeelding eerst te scannen met MP Navigator EX en vervolgens op te slaan en te openen in de toepassing.

[Naar boven](#) ↕

Uitgebreide Handleiding

Uitgebreide Handleiding > Bijlage

Bijlage

- ➔ Voordat u afdrukt op kunstpapier
- ➔ Afdrukgebied
- ➔ De kaartsleuf instellen als het geheugenkaartstation van de computer
- ➔ Het afdrukdocument bewerken of opnieuw afdrukken vanuit de afdrukgeschiedenis
- ➔ Een ongewenste afdruktaak verwijderen
- ➔ Het ICC-profiel interpreteren
- ➔ MP Drivers bijwerken
- ➔ Online handleidingen verwijderen
- ➔ Het apparaat vervoeren
- ➔ Het eigenschappenvenster van het printerstuurprogramma openen
- ➔ Kennisgeving over het loskoppelen van het netsnoer
- ➔ Premium inhoud downloaden

[Naar boven ↕](#)

Uitgebreide Handleiding

Uitgebreide Handleiding > Bijlage > Voordat u afdruckt op kunstpapier

U501

Voordat u afdruckt op kunstpapier

Wanneer u afdruckt op kunstpapier, is de kans groot dat er papierstof ontstaat. Daarom verdient het aanbeveling papierstof van het kunstpapier te verwijderen vlak voordat u afdruckt.

- **U hebt daarvoor een zachte haarborstel (of een borstel waarmee kantoorapparatuur wordt schoongemaakt) nodig.**

Hoe breder de borstel, hoe effectiever.



OK: een zachte borstel gemaakt van materiaal als polypropyleen, polyethyleen, paarden- of geitenhaar.

Belangrijk

- Gebruik geen borstels zoals hieronder afgebeeld: hiermee kunt u namelijk het afdruckoppervlak beschadigen.

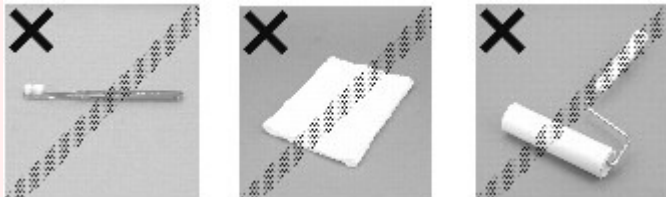

Niet OK: een borstel van hard materiaal, badstof of een washandje, plakkend of schurend materiaal.

- **Procedure voor verwijdering van papierstof:**

1. Controleer of de borstel droog en vrij van stof en vuil is.
2. Borstel voorzichtig in één richting over het hele afdruckoppervlak.

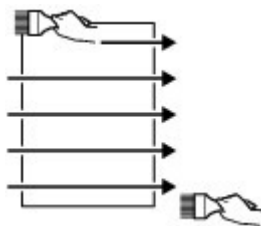

Belangrijk

- Zorg ervoor dat u over het hele papier borstelt en dat u niet in het midden begint of halverwege stopt.
- Zorg ervoor dat u het afdruckoppervlak zo weinig mogelijk aanraakt.

3. Om het papierstof volledig te verwijderen, borstelt u het papier in de andere

richting, van boven naar beneden.

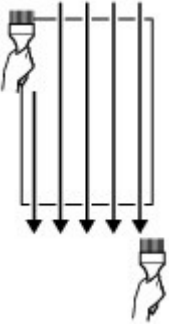

[Naar boven ↕](#)

Uitgebreide Handleiding

Uitgebreide Handleiding > Bijlage > Afdrukgebied

U504

Afdrukgebied

Voor de beste afdrukkwaliteit wordt door het apparaat een marge aan iedere zijde van het papier vrijgelaten. Het eigenlijke afdrukgebied is het gebied binnen deze marges.

Aanbevolen afdrukgebied : Canon raadt u aan binnen dit gebied af te drukken.

Afdrukgebied : In dit gebied is afdrukken mogelijk.

Als u hier afdrukt, kan de afdrukkwaliteit of de precisie van de papierinvoer echter afnemen.

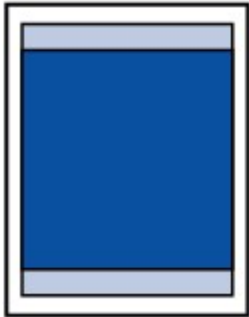

Opmerking

■ Afdrukken zonder marges

- U kunt afdrukken zonder marges maken met behulp van de functie Afdrukken zonder marges.
- Als u afdrukt zonder marges, wordt de afbeelding aan de randen mogelijk enigszins bijgesneden omdat de afgedrukte afbeelding zodanig is vergroot dat de hele pagina wordt gevuld.
- Dubbelzijdig afdrukken is niet beschikbaar als u afdrukt zonder marges.
- Gebruik voor afdrukken zonder marges het volgende papier:
 - Glanzend Fotopapier 'voor frequent gebruik' GP-501
 - Glossy Foto Papier GP-502
 - Photo Paper Plus Halfglans SG-201
 - Professioneel Foto Platinum PT-101
 - Glossy Foto Papier Extra II PP-201
 - Matglans Foto Papier MP-101

Als u zonder marges afdrukt op een andere papiersoort, kan de afdrukkwaliteit aanzienlijk afnemen en/of kunnen afdrukken een andere kleurtint krijgen.

Zonder marges afdrukken op normaal papier kan de kwaliteit van afdrukken negatief beïnvloeden. Gebruik normaal papier alleen voor testafdrukken. Zonder marges afdrukken op normaal papier is alleen mogelijk wanneer u afdrukt vanaf uw computer.

- Afdrukken zonder marges is niet beschikbaar voor papier van Legal-, A5- of B5-formaat, enveloppen en kunstpapier.
- Afhankelijk van het type papier bestaat bij afdrukken zonder marges de kans dat de afdrukkwaliteit aan de boven- en onderrand van het papier afneemt of dat er vlekken op het papier ontstaan.
- Bij automatisch dubbelzijdig afdrukken en dubbelzijdig kopiëren is het afdrukgebied bij de bovenmarge 2 mm/0,08 inch kleiner.
- Wanneer u vanaf een afgedrukte foto zonder marges kopieert of zonder marges afdrukt, kunt u het aantal afbeeldingen opgeven dat van het papier afloopt bij Uitbreiding kopiehoeveelheid (Extended copy amount) in Afdrukinstellingen (Print settings).
➔ [Afdrukinstell. \(Print settings\)](#)

➔ Letter, Legal

➔ Enveloppen

➔ Andere formaten dan Letter, Legal, Enveloppen

➔ Formaten voor kunstpapier

Uitgebreide Handleiding

Uitgebreide Handleiding > Bijlage > Afdrukgebied > Andere formaten dan Letter, Legal, Enveloppen

U502

Andere formaten dan Letter, Legal, Enveloppen

Formaat	Afdrukgebied (breedte x hoogte)
A5	141,2 x 202,0 mm / 5,56 x 7,95 inch
A4	203,2 x 289,0 mm / 8,00 x 11,38 inch
B5	175,2 x 249,0 mm / 6,90 x 9,80 inch
10 x 15 cm / 4 x 6 inch	94,8 x 144,4 mm / 3,73 x 5,69 inch
10 x 20 cm / 4 x 8 inch*	94,8 x 195,2 mm / 3,73 x 7,69 inch
13 x 18 cm / 5 x 7 inch*	120,2 x 169,8 mm / 4,73 x 6,69 inch
20 x 25 cm / 8 x 10 inch	196,4 x 246,0 mm / 7,73 x 9,69 inch
Breed	94,8 x 172,6 mm / 3,73 x 6,80 inch

* Dit paginaformaat kan uitsluitend worden gebruikt bij het afdrukken vanaf een computer.

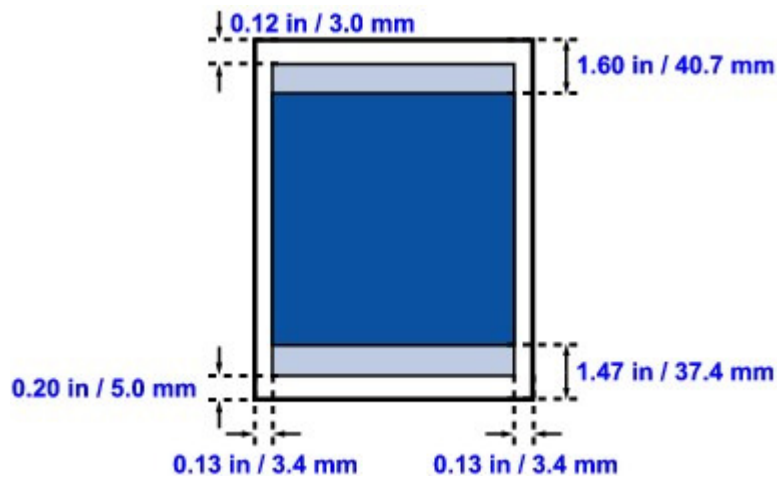

Aanbevolen afdrukgebied

Afdrukgebied

[Naar boven ↑](#)

Uitgebreide Handleiding

Uitgebreide Handleiding > Bijlage > Afdrukgebied > Letter, Legal

U503

Letter, Legal

Formaat	Afdrukgebied (breedte x hoogte)
Letter	203,2 x 271,4 mm / 8,00 x 10,69 inch
Legal*	203,2 x 347,6 mm / 8,00 x 13,69 inch

* Dit paginaformaat kan uitsluitend worden gebruikt bij het afdrukken vanaf een computer.

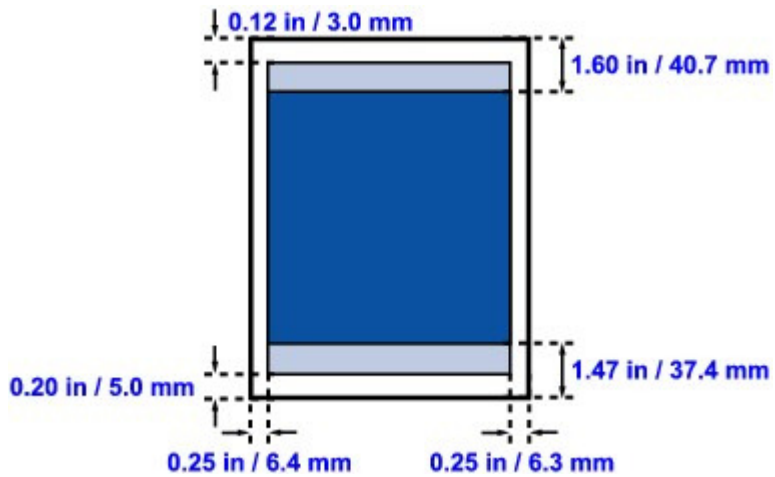

 Aanbevolen afdrukgebied

 Afdrukgebied

[Naar boven ↑](#)

Uitgebreide Handleiding

Uitgebreide Handleiding > Bijlage > Afdrukgebied > Formaten voor kunstpapier

U515

Formaten voor kunstpapier

Wanneer u Fine Art-papier 'Photo Rag' of speciaal papier van een andere fabrikant dan Canon gebruikt, wordt er niet afgedrukt in een marge van 35 mm/1,38 inch langs de boven- en onderrand. Er wordt een limiet ingesteld om te voorkomen dat wordt afgedrukt in de marge van 35 mm/1,38 inch langs de boven- en onderrand van het papier, wanneer een papierformaat voor kunstpapier wordt geselecteerd in het printerstuurprogramma.

Fine Art A4

Formaat	Afdrukgebied (breedte x hoogte)
Fine Art A4	203,2 x 227,0 mm / 8,0 x 8,9 inch

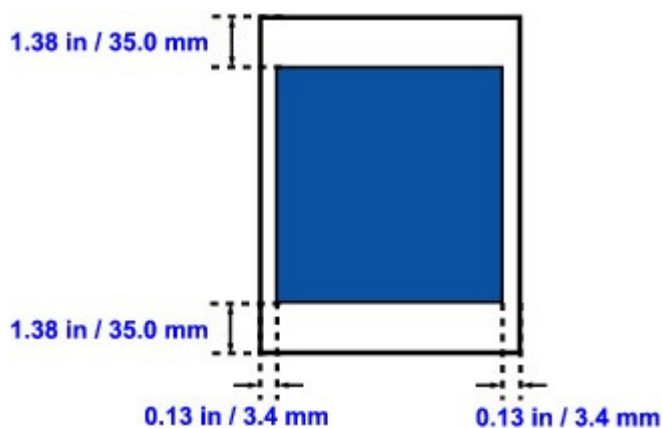

 Aanbevolen afdrukgebied

Fine Art Letter

Formaat	Afdrukgebied (breedte x hoogte)
Fine Art Letter	203,2 x 209,4 mm / 8,0 x 8,2 inch

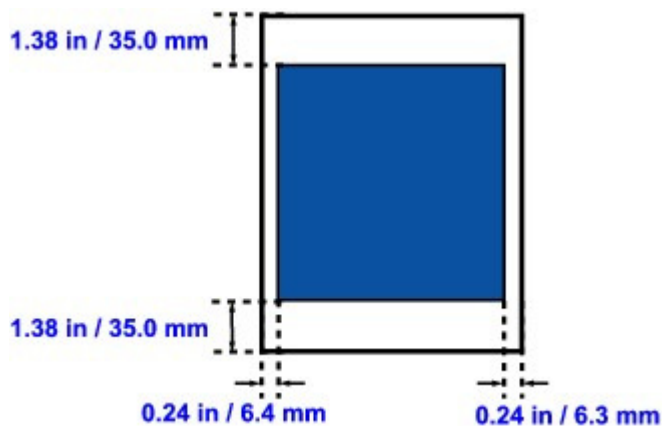

 Aanbevolen afdrukgebied

[Naar boven ↑](#)

Uitgebreide Handleiding

Uitgebreide Handleiding > Bijlage > Afdrukgebied > Enveloppen

U505

Enveloppen

Formaat	Aanbevolen afdrukgebied (breedte x hoogte)
Europees DL*	103,2 x 179,6 mm / 4,06 x 7,07 inch
US Comm. Env. #10*	98,0 x 200,9 mm / 3,86 x 7,91 inch

* Dit paginaformaat kan uitsluitend worden gebruikt bij het afdrukken vanaf een computer.

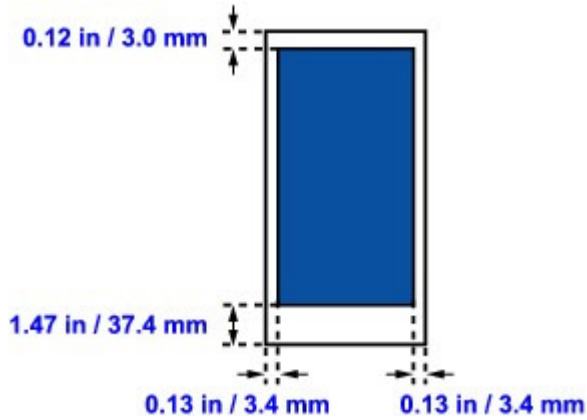

 Aanbevolen afdrukgebied

[Naar boven ↑](#)

Uitgebreide Handleiding

Uitgebreide Handleiding > Bijlage > De kaartsleuf instellen als het geheugenkaartstation van de computer

U020

De kaartsleuf instellen als het geheugenkaartstation van de computer

De kaartsleuf van het apparaat kan ook worden gebruikt als het geheugenkaartstation van de computer.

Opmerking

- Zie [De kaartsleuf gebruiken via een netwerk](#) voor meer informatie over het gebruik van de kaartsleuf via een netwerk.

Belangrijk

- Wanneer Lees-/schrijfkenmerk (Read/write attribute) in Gebruikersinstellingen apparaat (Device user settings) onder Apparaatinstellingen (Device settings) is ingesteld op Beschrijfbaar van USB-pc (Writable from USB PC) of Beschrijfbaar van LAN-pc (Writable from LAN PC) met het bedieningspaneel van het apparaat, kunt u geen foto's op een geheugenkaart afdrukken via het bedieningspaneel van het apparaat. Nadat u de kaartsleuf als het geheugenkaartstation van de computer hebt gebruikt, verwijdert u de geheugenkaart en stelt u het Lees-/schrijfkenmerk (Read/write attribute) in op Niet beschrijfbaar van pc (Not writable from PC). Als u het apparaat uitschakelt, wordt Beschrijfbaar van USB-pc (Writable from USB PC) of Beschrijfbaar van LAN-pc (Writable from LAN PC) geannuleerd en wordt Niet beschrijfbaar van pc (Not writable from PC) weer ingesteld wanneer u het apparaat de volgende keer inschakelt.

1. Controleer of de geheugenkaart niet is geplaatst.

Als de geheugenkaart wel is geplaatst, verwijdert u deze uit de kaartsleuf. Raadpleeg [Foto's afdrukken](#) voor meer informatie.



2. Selecteer Instellen (Setup) op het HOME-scherm.

Opmerking

- Raadpleeg [Overzicht van het apparaat](#) voor informatie over het selecteren van een menu op het HOME-scherm.



3. Selecteer Apparaatinstellingen (Device settings) en raak de knop **OK** aan.

4. Gebruik de knoppen **▲▼** om Gebruikersinstellingen apparaat (Device user settings) te selecteren en raak de knop **OK** aan.

5. Selecteer met de knoppen **▲▼** de optie Lees-/schrijfkenmerk (Read/write attribute) en raak vervolgens **OK** aan.

6. Geef het lees-/schrijfkenmerk op.

Niet beschrijfbaar van pc (Not writable from PC)

De kaartsleuf wordt alleen gebruikt om te lezen. Selecteer deze modus als u foto's vanaf een geheugenkaart afdrukt.

Beschrijfbaar van USB-pc (Writable from USB PC)

De kaartsleuf wordt gebruikt als het geheugenkaartstation van een computer die via de USB-kabel met het apparaat is verbonden. Gegevens kunnen op de geheugenkaart gezet worden vanaf de computer.

Beschrijfbaar van LAN-pc (Writable from LAN PC)

De kaartsleuf wordt gebruikt als het geheugenkaartstation van een computer die via een netwerk met het apparaat is verbonden. Gegevens kunnen op de geheugenkaart gezet worden vanaf de computer.

7. Raak de knop **OK** aan.**Belangrijk**

- Als u de kaartsleuf gebruikt als een geheugenkaartstation voor de computer, moet u een 'veilige verwijdering' uitvoeren op de computer voordat u de geheugenkaart uit het apparaat verwijdert.
 - Klik met de rechtermuisknop op het pictogram  Verwisselbare schijf (Removable Disk) en klik op Uitwerpen (Eject). Als Uitwerpen (Eject) niet op het scherm wordt weergegeven, controleert u of het **toegangslampje** niet knippert en verwijdert u de geheugenkaart.
 - Via een netwerk is verwijdering is niet nodig.

[Naar boven ↑](#)

Uitgebreide Handleiding

Uitgebreide Handleiding > Bijlage > Het afdrukdocument bewerken of opnieuw afdrukken vanuit de afdrukgeschiedenis

P048







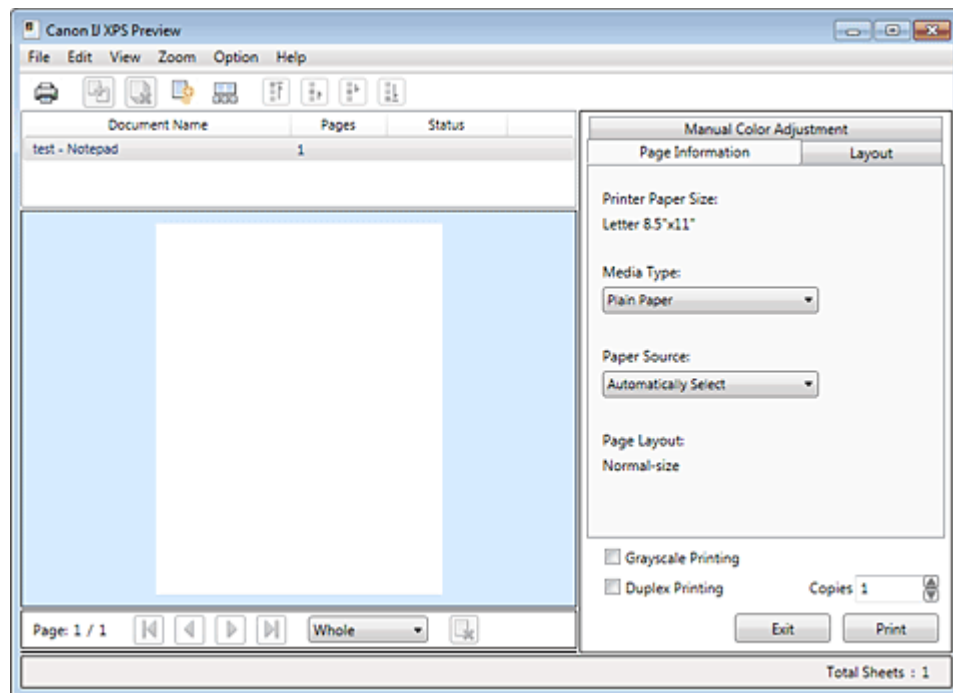

Het afdrukdocument bewerken of opnieuw afdrukken vanuit de afdrukgeschiedenis

Deze functie is niet beschikbaar als het standaard IJ-printerstuurprogramma wordt gebruikt.

In het Canon IJ XPS-voorbeeldvenster kunt u het afdrukdocument bewerken of de afdrukgeschiedenis van het document weergeven om het opnieuw af te drukken.

De procedure voor het gebruiken van het Canon IJ XPS-voorbeeld is als volgt:



-  Afdrukken (Print)
-  Documenten combineren (Combine Documents)
-  Document verwijderen (Delete Document)
-  Documenten opnieuw instellen (Reset Documents)
-  Miniaturen weergeven (View Thumbnails)
-  Document verplaatsen
-  Pagina verplaatsen
-  Pagina verwijderen (Delete Page)

Opmerking

- Klik op  Miniaturen weergeven (View Thumbnails) om alle afdrudpagina's weer te geven van het afdrukdocument dat u hebt geselecteerd in de lijst Documentnaam (Document Name).

Als u de afdrudpagina's wilt verbergen, klikt u opnieuw op  Miniaturen weergeven (View Thumbnails).

Een afdraktaak bewerken en afdrukken

Als u meerdere documenten of pagina's wilt afdrukken, kunt u documenten combineren, de afdrukvolgorde van de documenten of pagina's wijzigen, en documenten of pagina's verwijderen.

1. Open het **eigenschappenvenster van het printerstuurprogramma**

2. Stel het voorbeeld in

Schakel het selectievakje Afdrukvoorbeeld (Preview before printing) in op het tabblad Snel instellen (Quick Setup) of Afdruk (Main).

3. Voltooi de configuratie

Klik op OK.

Het Canon IJ XPS-voorbeeld wordt vóór het afdrukken weergegeven. U kunt hierin de afdrukresultaten zien.

4. Afdrukdocumenten en afdrukpagina's bewerken

• **Afdrukdocumenten combineren**

U kunt meerdere afdrukdocumenten combineren tot één document.

Als u meerdere afdrukdocumenten wilt selecteren, houdt u de Ctrl-toets ingedrukt en klikt u op de documenten die u wilt combineren. U kunt ook de Shift-toets ingedrukt houden en de pijltoetsen (omhoog en omlaag) gebruiken.

Door afdrukdocumenten te combineren, voorkomt u dat lege pagina's worden ingevoegd wanneer u dubbelzijdig afdrukt of een pagina-indeling afdrukt.

Selecteer in de lijst Documentnaam (Document Name) de documenten die u wilt combineren. Selecteer in het menu Bewerken (Edit) de optie Documenten (Documents) en vervolgens Documenten combineren (Combine Documents) om de documenten in de opgegeven volgorde te combineren. Wanneer u documenten combineert, worden de documenten die u vóór het combineren hebt geselecteerd uit de lijst verwijderd en wordt het gecombineerde document aan de lijst toegevoegd.

• **De volgorde van afdrukdocumenten of afdrukpagina's wijzigen**

- Als u de volgorde van afdrukdocumenten wilt wijzigen, gaat u naar de lijst Documentnaam (Document Name) en selecteert u het afdrukdocument dat u wilt verplaatsen. Vervolgens selecteert u in het menu Bewerken (Edit) de optie Documenten (Documents) en dan Document verplaatsen (Move Document), waarna u het gewenste item selecteert.
- Als u de volgorde van de afdrukpagina's wilt wijzigen, klikt u op Miniaturen weergeven (View Thumbnails) in het menu Optie (Option) en selecteert u de afdrukpagina die u wilt verplaatsen. Vervolgens selecteert u in het menu Bewerken (Edit) de optie Pagina's (Pages) en dan Pagina verplaatsen (Move Page), waarna u het gewenste item selecteert.

• **Afdrukdocumenten en afdrukpagina's verwijderen**

- Als u een afdrukdocument wilt verwijderen, selecteert u het gewenste document in de lijst Documentnaam (Document Name) en kiest u in het menu Bewerken (Edit) de optie Document en vervolgens Document verwijderen (Delete Document).
- Als u een afdrukpagina wilt verwijderen, klikt u op Miniaturen weergeven (View Thumbnails) in het menu Optie (Option) en selecteert u de afdrukpagina die u wilt verwijderen. Vervolgens selecteert u in het menu Bewerken (Edit) de optie Pagina's (Pages) en dan Pagina verwijderen (Delete Page).

Na het bewerken van de afdrukdocumenten of afdrukpagina's, kunt u desgewenst de afdrukinstellingen wijzigen op het tabblad Pagina-informatie (Page Information), Indeling (Layout) of Handmatige kleuraanpassing (Manual Color Adjustment).



Belangrijk

- Als u de documenten in de lijst wilt weergeven, opent u het voorbeeldvenster en voert u de afdruktaak opnieuw uit.
- Als u de afdrukdocumenten wilt terugbrengen naar de originele staat, voordat ze in het voorbeeldvenster werden bewerkt, selecteert u in het menu Bewerken (Edit) de optie Documenten (Documents) en vervolgens Documenten opnieuw instellen (Reset Documents).
- Als de documenten die u wilt combineren verschillende afdrukinstellingen hebben, wordt

mogelijk een bericht weergegeven.
Lees dit bericht voordat u de documenten combineert.

- Als de documenten die u wilt combineren verschillende instellingen hebben voor het papierformaat voor de uitvoer en u dubbelzijdig afdrukken of pagina-indeling afdrukken wilt gebruiken, levert de printer voor bepaalde afdrukpagina's mogelijk niet het verwachte afdrukresultaat.
Bekijk het voorbeeld voordat u een document afdrukt.
- Afhankelijk van de afdrukinstellingen van het afdrukdocument zijn bepaalde functies mogelijk niet beschikbaar in het Canon IJ XPS-voorbeeld.

Opmerking

- U kunt de naam in Documentnaam (Document Name) naar wens aanpassen.

5. Afdrukken

Klik op Afdrukken (Print).

Bij het afdrukken worden de opgegeven instellingen gebruikt.

Opnieuw afdrukken vanuit de afdrukgeschiedenis

Wanneer u op Afdrukgeschiedenis opslaan (Save Print History) klikt in het menu Bestand (File) om de instelling in te schakelen, wordt het document dat via het voorbeeldvenster is afgedrukt, opgeslagen, zodat u het opnieuw kunt afdrukken met dezelfde instellingen.

1. De afdrukgeschiedenis weergeven

Selecteer Start -> Alle programma's (All Programs) -> 'Naam van uw apparaatmodel' ("Your model name") -> XPS van afdrukgeschiedenis weergeven (View Print History XPS).

Het opgeslagen afdrukdocument wordt in het voorbeeldvenster weergegeven.

Belangrijk

- Als u het aantal registraties in de afdrukgeschiedenis wilt beperken, klikt u op Maximumaantal geschiedenisitems (History Entry Limit) in het menu Bestand (File).
- Als het maximaal aantal registraties wordt overschreden, worden de oudste registraties uit de geschiedenis verwijderd.

2. Een afdrukdocument selecteren

Selecteer in de lijst Documentnaam (Document Name) het document dat u wilt afdrukken.

3. Afdrukken

Klik op Afdrukken (Print).

Verwant onderwerp

➡ [Afdrukresultaten weergeven vóór het afdrukken](#)

[Naar boven](#) ↕

Uitgebreide Handleiding

Uitgebreide Handleiding > Bijlage > Een ongewenste afdruktaak verwijderen

P037

Een ongewenste afdruktaak verwijderen

Vervang bij het lezen van deze informatie 'Canon IJ-statusmonitor' door 'Canon IJ XPS-statusmonitor' als u het XPS-printerstuurprogramma gebruikt.

Als de printer niet start met afdrukken, is het mogelijk dat geannuleerde of niet-uitgevoerde afdruktaken in de wachtrij blijven staan.

U kunt de ongewenste afdruktaak met behulp van de Canon IJ-statusmonitor verwijderen.

1. Geef de Canon IJ-statusmonitor weer

Klik op de knop van de statusmonitor die op de taakbalk wordt weergegeven.
De Canon IJ-statusmonitor verschijnt.

2. Geef de afdruktaken weer

Klik op Afdrukrij weergeven... (Display Print Queue...).
Het venster met de afdrukwachtrij wordt geopend.

3. Verwijder de afdruktaken

Selecteer Alle documenten annuleren (Cancel All Documents) in het menu Printer.
Klik op Ja (Yes) in het bevestigingsbericht.
Het verwijderen van de afdruktaak is voltooid.

Belangrijk

- Gebruikers die geen toegangsrechten hebben voor printerbeheer, kunnen de afdruktaak van een andere gebruiker niet verwijderen.

Opmerking

- Als u deze bewerking uitvoert, worden alle afdruktaken verwijderd. Als de afdrukwachtrij ook gewenste afdruktaken bevatte, moet u het afdrukproces opnieuw starten.
-

[Naar boven](#) ↑

Uitgebreide Handleiding

[Uitgebreide Handleiding](#) > [Afdrukken vanaf een computer](#) > [Afdrukken met andere toepassingen](#) > [De afdrukkwaliteit wijzigen en afbeeldingsgegevens corrigeren](#) > [Kleurcorrectie opgeven](#) > [Het ICC-profiel interpreteren](#)

P049

Het ICC-profiel interpreteren

Als u het apparaatprofiel moet opgeven, selecteert u het ICC-profiel voor het papier waarop u gaat afdrukken.

Het ICC-profiel dat voor dit apparaat is geïnstalleerd, ziet er als volgt uit.

Canon XXXXX PR 1
(1) (2) (3)

- (1) is de modelnaam van de printer.
- (2) is het mediumtype. Deze notatie komt overeen met de volgende mediumtypen:
 - GL: Glossy Foto Papier Extra II
 - PT: Professioneel Foto Platinum
 - SG: Photo Paper Plus Halfglans
 - MP: Matglans Foto Papier
 - Fine Art Photo Rag: Fine Art "Photo Rag"
 - Other Fine Art Paper: Overig Fine Art-papier
- (3) is de afdrukkwaliteit.
De afdrukkwaliteit is verdeeld over vijf niveaus, uiteenlopend van hoge snelheid tot hoge kwaliteit. Naarmate de waarde toeneemt, wordt de afdrukkwaliteit hoger. Deze waarde komt overeen met de schuifregelaar Kwaliteit (Quality) in het dialoogvenster Aangepast (Custom) van het printerstuurprogramma.



[Naar boven](#) ↑

Uitgebreide Handleiding

[Uitgebreide Handleiding](#) > [Bijlage](#) > [MP Drivers bijwerken](#)

MP Drivers bijwerken

- ➔ De nieuwste versie van MP Drivers ophalen
- ➔ Onnodige MP Drivers verwijderen
- ➔ Voordat u MP Drivers installeert
- ➔ MP Drivers installeren

[Naar boven](#) ↑

Uitgebreide Handleiding

[Uitgebreide Handleiding](#) > [Bijlage](#) > [MP Drivers bijwerken](#) > De nieuwste versie van MP Drivers ophalen

P038

De nieuwste versie van MP Drivers ophalen

MP Drivers omvat een printerstuurprogramma en een scannerstuurprogramma (ScanGear).

Door MP Drivers bij te werken naar de nieuwste versie, kunt u onopgeloste problemen mogelijk verhelpen.

U kunt vanaf onze website de nieuwste versie van MP Drivers voor uw model downloaden.

Belangrijk

- U kunt MP Drivers gratis downloaden, maar de kosten van de internetverbinding zijn voor uw eigen rekening.
- Verwijder de oudere versie voordat u de nieuwste versie van MP Drivers installeert. Zie [Onnodige MP Drivers verwijderen](#) voor informatie over het verwijderen van MP Drivers.

Verwante onderwerpen

- ➔ [Voordat u MP Drivers installeert](#)
- ➔ [MP Drivers installeren](#)

[Naar boven](#) 

Uitgebreide Handleiding

Uitgebreide Handleiding > Bijlage > MP Drivers bijwerken > Onnodige MP Drivers verwijderen

P039

Onnodige MP Drivers verwijderen

Als u MP Drivers niet meer nodig hebt, kunt u dit verwijderen.
Sluit alle actieve toepassingen voordat u MP Drivers gaat verwijderen.

De procedure voor het verwijderen van MP Drivers is als volgt:

Als er een verwijderprogramma is

1. Start het verwijderprogramma

- Als u Windows 7 of Windows Vista gebruikt: selecteer het menu Start -> Alle programma's (All Programs) -> 'Naam van uw apparaatmodel' ("Your model name") -> Verwijderprogramma voor MP Drivers (MP Drivers Uninstaller).
- Als u Windows XP gebruikt: selecteer Start -> Alle programma's (All Programs) -> 'Naam van uw apparaatmodel' ("Your model name") -> Verwijderprogramma voor MP Drivers (MP Drivers Uninstaller).

Het dialoogvenster Verwijderprogramma voor MP Drivers (MP Drivers Uninstaller) wordt weergegeven.

Belangrijk

- In Windows 7 of Windows Vista wordt wellicht een bevestigings-/waarschuwingvenster weergegeven bij het starten, installeren of verwijderen van software. Dit dialoogvenster verschijnt wanneer beheerdersrechten zijn vereist voor het uitvoeren van een taak. Als u bent aangemeld bij een beheerdersaccount, klikt u op Ja (Yes) (of Doorgaan (Continue) of Toestaan (Allow)) om door te gaan. Voor sommige toepassingen is een beheerdersaccount vereist om door te gaan. Als u bent aangemeld bij een standaardaccount, schakelt u over naar een beheerdersaccount en start u de bewerking opnieuw.

2. Voer het verwijderprogramma uit

Klik op Uitvoeren (Execute). Klik op Ja (Yes) in het bevestigingsbericht.
Klik op Voltooien (Complete) wanneer alle bestanden zijn verwijderd.
MP Drivers is verwijderd.

Belangrijk

- Wanneer u MP Drivers verwijdert, worden het printerstuurprogramma en het scannerstuurprogramma (ScanGear) verwijderd.

Als er geen verwijderprogramma is

Volg de onderstaande stappen als er geen verwijderprogramma in het menu Start van Windows 7 of Windows Vista aanwezig is:

1. Selecteer de printer die u wilt verwijderen

- Als u Windows 7 gebruikt, selecteert u Start -> Apparaten en printers (Devices and Printers). Klik op het model dat u wilt verwijderen en druk op de Alt-toets op het toetsenbord. Klik in het menu Bestand (File) op Apparaat verwijderen (Remove device).
- Als u Windows Vista gebruikt, selecteert u Start -> Configuratiescherm (Control Panel) -> Hardware en geluiden (Hardware and Sound) -> Printers.

Klik op het model dat u wilt verwijderen en druk op de Alt-toets op het toetsenbord. Klik in het menu Bestand (File) op Verwijderen (Delete).

2. Verwijder de printer

- Als u Windows 7 gebruikt, klikt u op Ja (Yes) in het bevestigingsbericht. Als vervolgens het dialoogvenster Gebruikersaccountbeheer (User Account Control) wordt weergegeven, klikt u op Ja (Yes).
Het pictogram wordt verwijderd.
- Als u Windows Vista gebruikt, klikt u in het dialoogvenster Gebruikersaccountbeheer (User Account Control) op Doorgaan (Continue). Klik vervolgens op Ja (Yes) in het bevestigingsbericht. Het pictogram wordt verwijderd.

3. Selecteer het printerstuurprogramma dat u wilt verwijderen

- Als u Windows 7 gebruikt, klikt u op het gewenste pictogram in Printers en faxapparaten (Printers and Faxes).
Klik op Eigenschappen van afdrukservers (Print server properties) op de werkbalk en klik vervolgens op de tab Stuurprogramma's (Drivers). Klik op de knop Stuurprogramma-instellingen wijzigen (Change Driver Settings) als deze wordt weergegeven.
Als het dialoogvenster Gebruikersaccountbeheer (User Account Control) wordt weergegeven, klikt u op Ja (Yes).
Klik in de lijst Geïnstalleerde printerstuurprogramma's (Installed printer drivers) op de printer die u wilt verwijderen.
- Als u Windows Vista gebruikt, drukt u op de Alt-toets. Selecteer in het menu Bestand (File) de optie Als administrator uitvoeren (Run as administrator) en klik op Eigenschappen van server... (Server Properties...).
Als het dialoogvenster Gebruikersaccountbeheer (User Account Control) wordt weergegeven, klikt u op Doorgaan (Continue).
Klik op de tab Stuurprogramma's (Drivers). Klik in de lijst Geïnstalleerde printerstuurprogramma's (Installed printer drivers) op de printer die u wilt verwijderen.

4. Verwijder het printerstuurprogramma

Als u op Verwijderen... (Remove...) klikt, wordt het dialoogvenster Stuurprogramma en pakket verwijderen (Remove Driver And Package) weergegeven.

Selecteer Stuurprogramma en pakket verwijderen. (Remove driver and driver package.) en klik op OK.

Klik op Ja (Yes) in het bevestigingsbericht.

Nadat de gegevens zijn verzameld, klikt u in het dialoogvenster Stuurprogramma's verwijderen (Remove Driver Package) op Verwijderen (Delete).

5. Klik op OK

Het verwijderen van het printerstuurprogramma is voltooid.

Belangrijk

- U kunt het printerstuurprogramma mogelijk niet verwijderen uit de lijst Geïnstalleerde printerstuurprogramma's (Installed printer drivers).
In dit geval moet u de computer opnieuw opstarten en het nogmaals proberen.

[Naar boven](#) ↑

Uitgebreide Handleiding

[Uitgebreide Handleiding](#) > [Bijlage](#) > [MP Drivers bijwerken](#) > [Voordat u MP Drivers installeert](#)

P040

Voordat u MP Drivers installeert

In dit onderwerp worden de items beschreven die u moet controleren voordat u MP Drivers installeert. U moet dit gedeelte ook raadplegen als MP Drivers niet kan worden geïnstalleerd.

Controleer de apparaatstatus

- Sluit het apparaat aan op de computer. Voor meer informatie over het aansluiten raadpleegt u het hoofdstuk 'De software installeren' in de Aan de Slag-gids.
- Schakel het apparaat uit.

De instellingen van de computer controleren

- Sluit alle actieve toepassingen.
- Meld u in Windows Vista of Windows 7 aan als gebruiker met een beheerdersaccount. Meld u in Windows XP aan als de beheerder van de computer.

Belangrijk

- Verwijder de oudere versie voordat u de nieuwste versie van MP Drivers installeert. Raadpleeg [Onnodige MP Drivers verwijderen](#) voor informatie over het verwijderen van MP Drivers.

Verwante onderwerpen

- ➔ [De nieuwste versie van MP Drivers ophalen](#)
- ➔ [MP Drivers installeren](#)

[Naar boven](#) ↑

Uitgebreide Handleiding

Uitgebreide Handleiding > Bijlage > MP Drivers bijwerken > MP Drivers installeren

P041

MP Drivers installeren

U kunt vanaf onze website de nieuwste versie van MP Drivers voor uw model downloaden.

De procedure voor het installeren van MP Drivers is als volgt:

1. Schakel het apparaat uit
2. Start het installatieprogramma

Dubbelklik op het pictogram van het bestand dat u hebt gedownload.
Het installatieprogramma wordt gestart.

Belangrijk

- In Windows 7 of Windows Vista wordt wellicht een bevestigings-/waarschuwingvenster weergegeven bij het starten, installeren of verwijderen van software. Dit dialoogvenster verschijnt wanneer beheerdersrechten zijn vereist voor het uitvoeren van een taak. Als u bent aangemeld bij een beheerdersaccount, klikt u op Ja (Yes) (of Doorgaan (Continue) of Toestaan (Allow)) om door te gaan. Voor sommige toepassingen is een beheerdersaccount vereist om door te gaan. Als u bent aangemeld bij een standaardaccount, schakelt u over naar een beheerdersaccount en start u de bewerking opnieuw.

3. MP Drivers installeren

Klik in het venster Welkom (Welcome) op Volgende (Next).

Wanneer het venster Licentieovereenkomst (License Agreement) wordt weergegeven, leest u de inhoud en klikt u op Ja (Yes). Als u niet akkoord gaat met de voorwaarden van de softwarelicentieovereenkomst, kunt u deze software niet installeren.

De installatie van MP Drivers wordt gestart.

Selecteer in het venster Verbindingsmethode (Connection method) de verbindingmethode voor de printer en klik op Volgende (Next).

Wanneer het venster Installatie voltooid (Installation Complete) wordt weergegeven, controleert u of het apparaat met een kabel op de computer is aangesloten.

Wanneer de printer direct met het netwerk is verbonden, volgt u onderstaande procedure om de bestemming van de printerverbinding te selecteren.

1. Schakel het selectievakje Printerpoort selecteren (Select printer port) in en klik op Handmatige selectie (Manual Selection).
2. Selecteer in het venster Poort selecteren (Select Port) de printeruitgangspoort (FILE) als bestemming van de verbinding en klik op OK.

4. Voltooi de installatie

Klik op Voltooien (Complete).

Schakel het apparaat in en wacht totdat de verbinding wordt herkend.

Wanneer u een USB-verbinding gebruikt, is de procedure voor de installatie van MP Drivers voltooid.

Afhankelijk van de omgeving die u gebruikt, wordt wellicht een bericht weergegeven dat u de computer opnieuw moet opstarten. Start de computer opnieuw op om de installatie te voltooien.

Belangrijk

- U kunt MP Drivers gratis downloaden, maar de kosten van de internetverbinding zijn voor uw eigen rekening.
- Verwijder de oudere versie voordat u de nieuwste versie van MP Drivers installeert. Raadpleeg

[Onnodige MP Drivers verwijderen](#) voor informatie over het verwijderen van MP Drivers.

Verwante onderwerpen

- ➔ [De nieuwste versie van MP Drivers ophalen](#)
- ➔ [Onnodige MP Drivers verwijderen](#)
- ➔ [Voordat u MP Drivers installeert](#)

[Naar boven](#) ↕

Uitgebreide Handleiding

Uitgebreide Handleiding > Bijlage > Online handleidingen verwijderen

U509

Online handleidingen verwijderen

Voer de volgende procedure uit als u alle geïnstalleerde online handleidingen van de computer wilt verwijderen.

Sluit alle geopende online handleidingen voordat u de online handleidingen verwijdert.

1. Klik op Start > Alle programma's (All Programs) > Canon XXX Manual (waarbij **XXX**de naam van uw apparaat is) > Verwijderen (Uninstall).
2. Klik op OK in het bevestigingsbericht.



Opmerking

- Klik bij de vraag of u de computer opnieuw wilt opstarten op OK. De computer wordt opnieuw opgestart.
-

[Naar boven](#) ↑

Uitgebreide Handleiding

Uitgebreide Handleiding > Bijlage > Het apparaat vervoeren

U510

Het apparaat vervoeren

Als u het apparaat verplaatst, moet u het apparaat weer inpakken met het oorspronkelijke verpakkingsmateriaal.

Als u het originele verpakkingsmateriaal niet meer hebt, verpakt u het apparaat voorzichtig en zorgvuldig met beschermend materiaal in een stevige doos.

Belangrijk

- Het apparaat mag nooit schuin, verticaal of ondersteboven worden opgeslagen of vervoerd, omdat er anders inkt kan lekken en het apparaat beschadigd kan raken.

1. Zet het apparaat uit.
2. Controleer of het **AAN/UIT**-lampje uit is en haal de stekker uit het stopcontact.

Belangrijk

- Als het **AAN/UIT**-lampje brandt of blauw knippert, mag u de stekker niet uit het stopcontact halen. Dit kan namelijk storingen of schade veroorzaken waardoor u niet meer met het apparaat kunt afdrucken.

3. Klap de papiersteun en de verlenging van de papieruitvoerlade in, sluit de papieruitvoerlade en sluit vervolgens het LCD-scherm.
4. Koppel de printerkabel los van de computer en het apparaat en trek vervolgens de stekker van het apparaat uit het stopcontact.
5. Zet met plakband alle kleppen van het apparaat vast, zodat deze tijdens het vervoer niet kunnen opengaan. Verpak het apparaat vervolgens in de plastic zak.
6. Pak het apparaat in het beschermende materiaal in.

Belangrijk

- Laat de printkop en inktanks in het apparaat zitten wanneer u dit vervoert.

Opmerking

- Wanneer u het apparaat opstuurt via een verzendbedrijf, vermeldt u de tekst 'BREEKBAAR' of 'VOORZICHTIG' op de doos.

[Naar boven ↑](#)

Uitgebreide Handleiding

Uitgebreide Handleiding > Bijlage > Het eigenschappenvenster van het printerstuurprogramma openen

U511

Het eigenschappenvenster van het printerstuurprogramma openen

U kunt het eigenschappenvenster van het printerstuurprogramma openen via de toepassing waarin u werkt of via het menu Start van Windows.

Het eigenschappenvenster van het printerstuurprogramma via de toepassing openen

Volg onderstaande procedure om de afdrukinstellingen op te geven voor het afdrukken.

1. Selecteer de opdracht voor het afdrukken in het programma dat u gebruikt.

Meestal doet u dit door Afdrukken (Print) te kiezen in het menu Bestand (File) waardoor het dialoogvenster Afdrukken (Print) wordt weergegeven.

2. Selecteer de naam van uw printermodel en klik op Voorkeuren (Preferences) of Eigenschappen (Properties).

Het eigenschappenvenster van het printerstuurprogramma wordt geopend.



Opmerking

- Afhankelijk van de toepassing die u gebruikt, kunnen de namen van opdrachten of menu's verschillen en kan de procedure uit meer stappen bestaan. Raadpleeg de gebruikershandleiding bij de toepassing voor meer informatie.

Het eigenschappenvenster van het printerstuurprogramma via het menu Start openen

Volg onderstaande procedure om onderhoudswerkzaamheden uit te voeren, zoals het reinigen van de printkop, of afdrukinstellingen op te geven die in alle toepassingen vrijwel hetzelfde zijn.

1. Selecteer items in het menu Start zoals hieronder wordt aangegeven.

- In Windows 7 selecteert u Apparaten en printers (Devices and Printers) in het menu Start.
- In Windows Vista selecteert u het menu Start > Configuratiescherm (Control Panel) > Hardware en geluiden (Hardware and Sound) > Printers.
- In Windows XP selecteert u Start > Configuratiescherm (Control Panel) > Printers en andere hardware (Printers and Other Hardware) > Printers en faxapparaten (Printers and Faxes).

2. Klik met de rechtermuisknop op het pictogram van uw model en selecteer Voorkeursinstellingen voor afdrukken (Printing Preferences) in het weergegeven menu.

Het eigenschappenvenster van het printerstuurprogramma wordt geopend.



Belangrijk

- Als u het configuratievenster voor het printerstuurprogramma opent via Eigenschappen van printer (Printer properties) (Windows 7) of Eigenschappen (Properties) (Windows Vista of Windows XP), worden Windows-tabbladen zoals Poorten (Ports) of Geavanceerd (Advanced) weergegeven. Deze tabbladen verschijnen niet wanneer u het printerstuurprogramma opent via Voorkeursinstellingen voor afdrukken (Printing Preferences) of een toepassing. Raadpleeg de gebruikershandleiding bij Windows voor meer informatie over de tabbladen met Windows-functies.

Uitgebreide Handleiding

Uitgebreide Handleiding > Bijlage > Kennisgeving over het loskoppelen van het netsnoer

U516

Kennisgeving over het loskoppelen van het netsnoer

Volg de onderstaande procedure om de stekker uit het stopcontact te trekken.

Belangrijk

- Wanneer u het netsnoer loskoppelt, drukt u op de knop **AAN (ON)** en controleert u daarna of het **AAN/UIT**-lampje uit is. Als u de stekker uit het stopcontact trekt terwijl het apparaat nog is ingeschakeld, kan de printkop uitdrogen of verstopt raken en kan de afdrukkwaliteit minder worden.

1. Druk op de knop **AAN (ON)** om het apparaat uit te zetten.



2. Controleer of het **AAN/UIT**-lampje uit is.

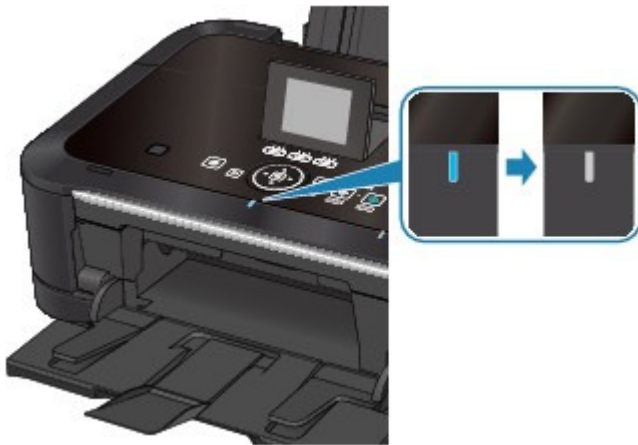

3. Trek het netsnoer uit het stopcontact.

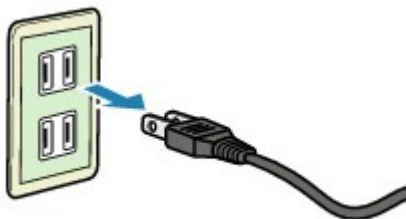

De specificaties van het netsnoer verschillen per land of regio.

[Naar boven](#) ↑

Uitgebreide Handleiding

[Uitgebreide Handleiding](#) > [Bijlage](#) > Premium inhoud downloaden

A006

Premium inhoud downloaden

Via Solution Menu EX kunt u naar de website CREATIVE PARK PREMIUM gaan en inhoud downloaden die u kunt afdrucken met Easy-PhotoPrint EX en andere toepassingen.

Belangrijk

- U mag de gedownloade of afgedrukte inhoud alleen voor persoonlijke doeleinden gebruiken. U mag de inhoud niet voor commerciële doeleinden gebruiken.

1. Selecteer in het menu Start achtereenvolgens Alle programma's (All Programs) > Canon Utilities > Solution Menu EX en klik op Solution Menu EX.

Solution Menu EX wordt gestart.

2. Selecteer Canon-webservice (Canon Web Service) en klik op het pictogram CREATIVE PARK PREMIUM.

De website CREATIVE PARK PREMIUM wordt weergegeven.

Belangrijk

- Voor toegang tot de website is een internetverbinding vereist. Aan de internetverbinding zijn de gebruikelijke kosten verbonden.

3. Selecteer een categorie.

4. Selecteer en download de inhoud die u wilt afdrucken.

Opmerking

- Welke toepassing u moet gebruiken om af te drukken hangt af van de gedownloade inhoud.
- U moet de gedownloade inhoud installeren als u deze wilt afdrucken met Easy-PhotoPrint EX.
- Raadpleeg '[Premium inhoud afdrucken](#)' voor meer informatie over het afdrucken van de gedownloade inhoud met Easy-PhotoPrint EX.

[Naar boven](#) 

Uitgebreide Handleiding

Uitgebreide Handleiding > Easy-PhotoPrint EX gebruiken

A001

Easy-PhotoPrint EX

Easy-PhotoPrint EX gebruiken

--- Creatieve kunstwerken maken van uw foto's ---

U kunt met Easy-PhotoPrint EX op eenvoudige wijze albums, kalenders en stickers maken door foto's te selecteren die met een digitale camera zijn gemaakt.

U kunt ook heel gemakkelijk foto's zonder rand afdrukken.

Easy-PhotoPrint EX openen



Klik hier: [Easy-PhotoPrint EX](#)

Opmerking

- Raadpleeg het volgende gedeelte voor meer informatie over het gebruik van Easy-PhotoPrint EX.
 ➔ [Afdrukken met de meegeleverde software](#)

Maak een persoonlijk fotoalbum

Met Easy-PhotoPrint EX maakt u heel gemakkelijk een persoonlijk fotoalbum!

U hoeft alleen maar de gewenste foto's te selecteren, een indeling te selecteren, het papier in de printer te plaatsen en af te drukken. Nadat u de afgedrukte pagina's hebt ingebonden, hebt u een uniek album met uw herinneringen!



U kunt de indeling en de achtergrond wijzigen en opmerkingen aan de foto's toevoegen.



U kunt ook de grootte en de afdrukstand selecteren.



U kunt foto's schikken op de linker- en rechterpagina's.

KIJK!

Selecteer een thema (achtergrondontwerp) om een album met één thema te maken.

Decoreer onderdelen met tekst en kaders

U kunt tekst aan foto's toevoegen. Voeg een beschrijving toe aan een foto in een album en plaats er een kader omheen om de sfeer van de foto te versterken.



KIJK!

Selecteer Album om tekst en kaders toe te voegen. U kunt geen foto's decoreren met Photo Print.

Maak een kalender met uw favoriete foto's

Met Easy-PhotoPrint EX maakt u heel gemakkelijk kalenders. Maak uw eigen kalender met uw favoriete foto's. Dan wordt het pas spannend om de kalenderpagina's om te slaan.



U kunt alle soorten foto's gebruiken.

U kunt ook kalenders maken voor twee, zes of twaalf maanden.

Maak stickers

Met Easy-PhotoPrint EX maakt u heel gemakkelijk stickers.

Maak stickers van uw favoriete foto's en deel ze uit aan uw vrienden.



KIJK!

U kunt tekst aan foto's toevoegen.

[Naar boven](#) ↕

Uitgebreide Handleiding

Uitgebreide Handleiding > Werken met MP Navigator EX

S001

MP Navigator EX

Werken met MP Navigator EX

MP Navigator EX is een toepassing waarmee u op eenvoudige wijze foto's en documenten kunt scannen. De toepassing is ook geschikt voor beginners.

MP Navigator EX starten



Klik hier: [MP Navigator EX](#)

Opmerking

- Zie 'We gaan scannen' voor meer informatie over scannen met MP Navigator EX.

Foto's en documenten scannen

U kunt eenvoudig scannen door te navigeren door de schermen van MP Navigator EX. U kunt gescande afbeeldingen ook opslaan of afdrukken met behulp van MP Navigator EX.



Kleine documenten tegelijkertijd scannen

U kunt een aantal kleine documenten (foto's, kaarten en dergelijke) tegelijkertijd scannen. Dit is handig, omdat u dan niet meerdere keren hoeft te scannen.

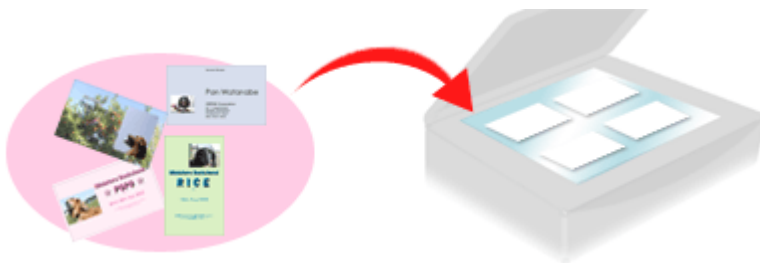

Grote documenten scannen

Met MP Navigator EX kunt u gemakkelijk documenten scannen die groter zijn dan de plaat. U kunt de linker- en rechterhelft van een document afzonderlijk scannen en deze tot één afbeelding.



Scannen met eenmaal klikken

In de modus voor eenmaal klikken wordt MP Navigator EX uitgevoerd van scannen tot opslaan, met één klik op een pictogram. Met de modus voor eenmaal klikken kunt u ook afbeeldingen scannen en opslaan als PDF-bestand, of afbeeldingen automatisch als e-mailbijlage toevoegen.

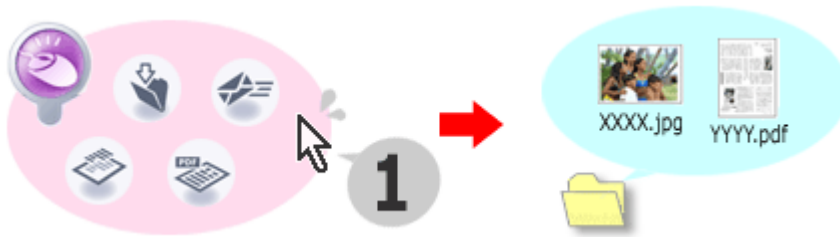

Scannen en foto's corrigeren/verbeteren

Met MP Navigator EX kunt u eenvoudig foto's corrigeren/verbeteren. U hoeft geen andere toepassingen te gebruiken.

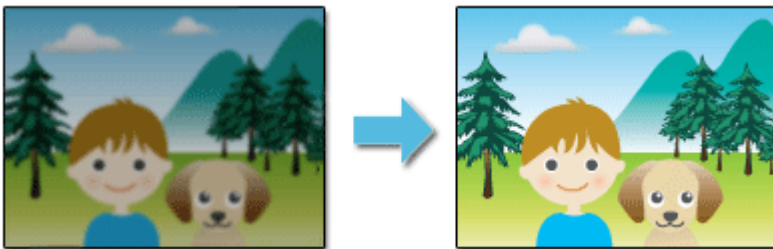

Zie 'Scannen met de meegeleverde toepassingssoftware' voor meer informatie over het gebruik van MP Navigator EX.

[Naar boven](#) ↕

Uitgebreide Handleiding

Uitgebreide Handleiding > Over netwerkcommunicatie

Over netwerkcommunicatie

- ➔ [Netwerkinstellingen wijzigen en controleren](#)
- ➔ [Problemen oplossen](#)
- ➔ [Bijlage](#)
- ➔ [Verklarende woordenlijst](#)

[Naar boven](#) ↑

Uitgebreide Handleiding

[Uitgebreide Handleiding](#) > [Over netwerkcommunicatie](#) > [Netwerkinstellingen wijzigen en controleren](#)

Netwerkinstellingen wijzigen en controleren

- ➔ [Canon IJ Network Tool](#)
- ➔ [Dialoogvenster Canon IJ Network Tool](#)
- ➔ [Menu's van Canon IJ Network Tool](#)
- ➔ [Instellingen wijzigen op het tabblad Draadloze LAN \(Wireless LAN\)](#)
- ➔ [WPA- of gedetailleerde WPA2-instellingen wijzigen](#)
- ➔ [Instellingen wijzigen op het tabblad Bedrade LAN \(Wired LAN\) \(voor MG6100 series/MG8100 series\)](#)
- ➔ [Instellingen wijzigen op het tabblad Wachtwoord beheerder \(Admin Password\)](#)
- ➔ [Status draadloos netwerk controleren](#)
- ➔ [Netwerkinstellingen van het apparaat initialiseren](#)
- ➔ [Aangepaste instellingen weergeven](#)
- ➔ [Info over netwerkinstellingen afdrukken](#)

[Naar boven](#) ↕

Uitgebreide Handleiding

Uitgebreide Handleiding > Over netwerkcommunicatie > Netwerkinstellingen wijzigen en controleren > Canon IJ Network Tool

N010

Canon IJ Network Tool

Canon IJ Network Tool is een programma waarmee u de netwerkinstellingen van het apparaat kunt weergeven en wijzigen. Het wordt geïnstalleerd bij het instellen van het apparaat.

Belangrijk

- Start Canon IJ Network Tool niet tijdens het afdrukken.
- Druk niet af terwijl Canon IJ Network Tool actief is.
- Als de firewallfunctie van uw beveiligingssoftware is ingeschakeld, wordt wellicht een bericht weergegeven dat Canon-software probeert toegang te krijgen tot het netwerk. Als de waarschuwing wordt weergegeven, stelt u de beveiligingssoftware zo in dat toegang altijd wordt toegestaan.
- De werking van Canon IJ Network Tool is gecontroleerd in Windows XP, maar Snelle gebruikerswisseling wordt niet ondersteund. U wordt aangeraden het Canon IJ Network Tool af te sluiten wanneer u van gebruiker wisselt.

Canon IJ Network Tool starten

1. Klik op Start en selecteer Alle programma's (All programs) (of Programma's (Programs)), Canon IJ Network Utilities, Canon IJ Network Tool en Canon IJ Network Tool.

Opmerking

- U kunt Canon IJ Network Tool ook starten door te klikken op  Netwerkinstellingen (Network Settings) via Help en instellingen (Help & Settings) in Solution Menu EX.

[Naar boven](#) ↑

Uitgebreide Handleiding

Uitgebreide Handleiding > Over netwerkcommunicatie > Netwerkinstellingen wijzigen en controleren > Dialogvenster Canon IJ Network Tool

N011

Dialogvenster Canon IJ Network Tool

In dit gedeelte worden de items beschreven die worden weergegeven in het dialogvenster Canon IJ Network Tool.

Belangrijk

- Als u het apparaat wilt gebruiken via LAN, moet u de juiste apparaten hebben voor het verbindings types zoals een toegangspunt of LAN-kabel.

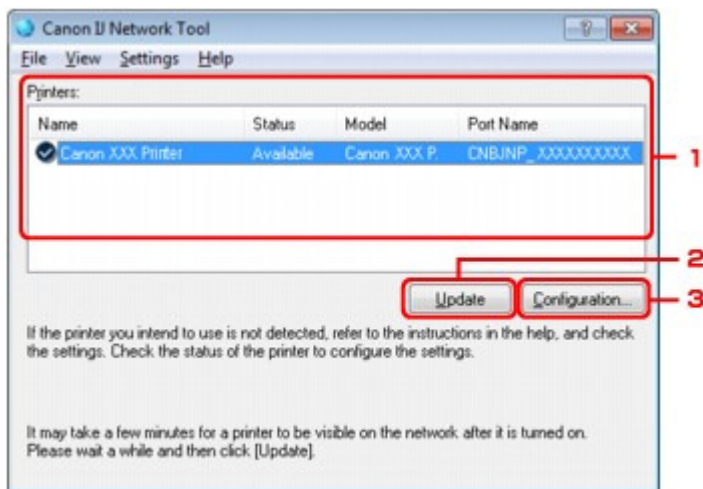

1. Printers

De printernaam, status, printermodel en poortnaam worden weergegeven. Een vinkje naast de printer in de lijst Naam (Name) geeft aan dat deze is ingesteld als standaardprinter. Configuratie wijzigingen worden toegepast op de geselecteerde printer.

2. Bijwerken (Update)

Er wordt opnieuw naar printers gezocht. Klik op deze knop als de doelprinter niet wordt weergegeven.

Belangrijk

- Als u de netwerkinstellingen van de printer wilt wijzigen met Canon IJ Network Tool, moet de printer zijn aangesloten via een LAN.
- Als Geen stuurprogramma (No Driver) wordt weergegeven voor de naam, koppelt u de printer aan de poort.
 - ➔ [Menu's van Canon IJ Network Tool](#)
- Controleer het volgende als er bij de status Niet gevonden (Not Found) wordt weergegeven:
 - Het toegangspunt is ingeschakeld.
 - De LAN-kabel is goed aangesloten in het geval van een bedraad LAN.
- Als de printer op een netwerk niet wordt gedetecteerd, controleert u of de printer is uitgeschakeld en klikt u op Bijwerken (Update). Het kan enkele minuten duren voor de printers worden gedetecteerd. Als de printer nog niet is gedetecteerd, sluit u het apparaat aan op de computer met een USB-kabel en klikt u op Bijwerken (Update).
- Als de printer wordt gebruikt door een andere computer, wordt een dialogvenster weergegeven met deze informatie.

Opmerking

- Dit item heeft dezelfde functie als Vernieuwen (Refresh) in het menu Beeld (View).

3. Configuratie (Configuration)

Klik hierop om de instellingen van de geselecteerde printer te wijzigen.

Opmerking

- U kunt een printer niet configureren als deze de status Niet gevonden (Not Found) heeft.
 - Dit item heeft dezelfde functie als Configuratie (Configuration) in het menu Instellingen (Settings).
-

[Naar boven ↑](#)

Uitgebreide Handleiding

Uitgebreide Handleiding > Over netwerkcommunicatie > Netwerkinstellingen wijzigen en controleren > Menu's van Canon IJ Network Tool

N012

Menu's van Canon IJ Network Tool

In dit gedeelte worden de menu's beschreven van het dialoogvenster Canon IJ Network Tool.

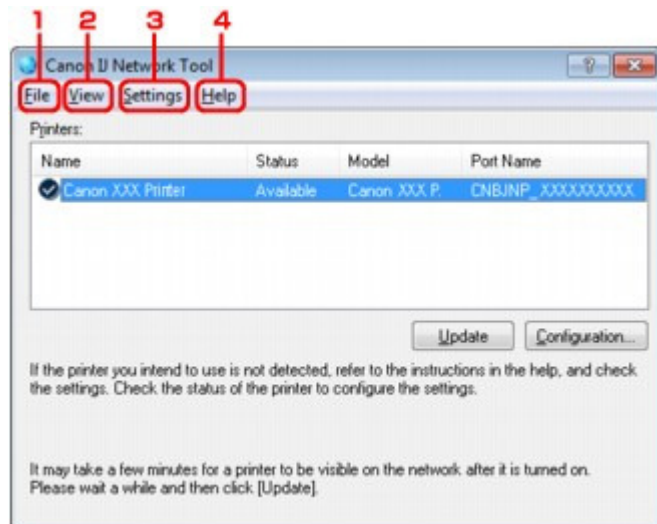

1. Menu Bestand (File)

Afsluiten (Exit)

Canon IJ Network Tool wordt gesloten.

2. Menu Beeld (View)

Status

Het dialoogvenster Status wordt weergegeven om de status van de printerverbinding en de status van de draadloze verbinding te controleren.

Vernieuwen (Refresh)

De inhoud van Printers wordt bijgewerkt en weergegeven.



Belangrijk

- Als u de netwerkinstellingen van de printer wilt wijzigen met Canon IJ Network Tool, moet de printer zijn aangesloten via een LAN.
- Als Geen stuurprogramma (No Driver) wordt weergegeven voor de naam, koppelt u de printer aan de poort.
- Controleer het volgende als er bij de status Niet gevonden (Not Found) wordt weergegeven:
 - Het toegangspunt is ingeschakeld.
 - De LAN-kabel is goed aangesloten in het geval van een bedraad LAN.
- Als de printer op een netwerk niet wordt gedetecteerd, controleert u of de printer is uitgeschakeld en selecteert u Vernieuwen (Refresh). Het kan enkele minuten duren voor de printers worden gedetecteerd. Als de printer nog niet is gedetecteerd, sluit u het apparaat aan op de computer met een USB-kabel en selecteert u Vernieuwen (Refresh).
- Als de printer wordt gebruikt door een andere computer, wordt een dialoogvenster weergegeven met deze informatie.



Opmerking

- Dit item heeft dezelfde functie als Bijwerken (Update) in het dialoogvenster Canon IJ Network Tool.

Netwerkgegevens (Network Information)

Het dialoogvenster Netwerkgegevens (Network Information) wordt weergegeven om de netwerkinstellingen van de printer en de computer te controleren.

Waarschuwing automatisch weergeven (Display Warning Automatically)

Hiermee kunt u de automatische weergave van de online Help van de toepassing in- of uitschakelen.

Als deze functie is geselecteerd, wordt de online Help van de toepassing weergegeven als er een of meer poorten niet beschikbaar zijn voor afdrukken.

3. Menu Instellingen (Settings)

Configuratie (Configuration)

Hiermee wordt het dialoogvenster Configuratie (Configuration) weergegeven waarin u de instellingen van de geselecteerde printer kunt instellen.

 **Opmerking**

- Dit item heeft dezelfde functie als Configuratie (Configuration) in het dialoogvenster Canon IJ Network Tool.

Poort associëren (Associate Port)

Hiermee wordt het dialoogvenster Poort associëren (Associate Port) weergegeven en kunt u een poort toewijzen aan de printer.

Dit menu is beschikbaar als Geen stuurprogramma (No Driver) wordt weergegeven voor de geselecteerde printer. Als u een poort koppelt aan een printer kunt u deze gebruiken.

Onderhoud (Maintenance)

Hiermee wordt het dialoogvenster Onderhoud (Maintenance) weergegeven om de netwerkinstellingen van de printer te herstellen naar de fabrieksinstellingen en om de kaartsleuf in te stellen als het netwerkstation.

4. Menu Help

Helpinhoud (Help Topics)

Hiermee wordt de online Help van de toepassing weergegeven.

Over (About)

Hiermee wordt de versie weergegeven van Canon IJ Network Tool.

[Naar boven ↑](#)

Uitgebreide Handleiding

Uitgebreide Handleiding > Over netwerkcommunicatie > Netwerkinstellingen wijzigen en controleren > Instellingen wijzigen op het tabblad Draadloze LAN (Wireless LAN)

N013

Instellingen wijzigen op het tabblad Draadloze LAN (Wireless LAN)

Als u de draadloze netwerkinstellingen van de printer wilt wijzigen, sluit u de printer tijdelijk op de computer aan met een USB-kabel. Als u de draadloze netwerkinstellingen van de computer aanpast via een draadloze netwerkverbinding zonder USB-verbinding, kan de computer wellicht niet communiceren met het apparaat nadat de instellingen zijn gewijzigd.

Opmerking

- Als uw apparaat compatibel is met draadloos LAN en bedraad LAN:
Selecteer Draadloos LAN actief (Wireless LAN active) bij Draadloos/bedraad wijzig (Change wireless/wired) op het bedieningspaneel om de instellingen te wijzigen op het tabblad Draadloze LAN (Wireless LAN).
➔ De apparaatinstellingen wijzigen op het LCD-scherm
- Als uw apparaat alleen compatibel is met draadloos LAN:
Selecteer Draadloos LAN actief (Wireless LAN active) bij WLAN actief/inactief (WLAN active/inactive) op het bedieningspaneel om de instellingen te wijzigen op het tabblad Draadloze LAN (Wireless LAN).
➔ De apparaatinstellingen wijzigen op het LCD-scherm

1. Start Canon IJ Network Tool.

➔ Canon IJ Network Tool starten

2. Selecteer de printer in Printers.

3. Selecteer Configuratie (Configuration) in het menu Instellingen (Settings).

4. Klik op de tab Draadloze LAN (Wireless LAN).

Klik op OK nadat u de configuratie hebt gewijzigd. Er wordt een dialoogvenster weergegeven waarin u de instellingen moet bevestigen voordat u deze naar de printer verstuurt. Als u op Ja (Yes) klikt, worden de instellingen naar de printer verzonden en wordt het dialoogvenster Verstuurde instellingen (Transmitted Settings) weergegeven.

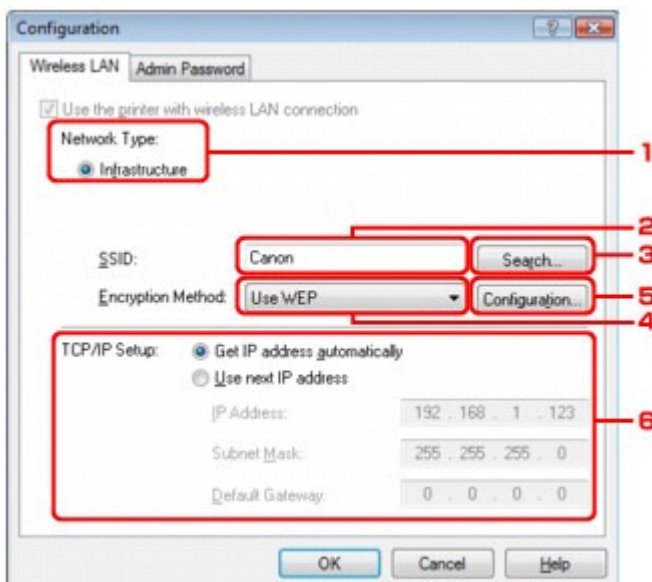

1. Netwerktipe (Network Type)

Infrastructuur (Infrastructure)

Hiermee kunt u de printer aansluiten op een draadloos LAN met een toegangspunt.

2. SSID

De SSID van het draadloze LAN wordt weergegeven.

Opmerking

- Geef dezelfde SSID op die is ingesteld voor het toegangspunt. De SSID is hoofdlettergevoelig.

3. Zoeken (Search)

Het dialoogvenster Zoeken (Search) wordt weergegeven waarin u een toegangspunt kunt selecteren waarmee u verbinding wilt maken.

➔ [Dialoogvenster Zoeken \(Search\)](#)

Opmerking

- Als de Canon IJ Network Tool wordt uitgevoerd via een LAN, wordt de knop uitgetrekt en kan deze niet worden geselecteerd. Sluit de printer en de computer tijdelijk aan met een USB-kabel om de instellingen te wijzigen.

4. Coderingsmethode (Encryption Method)

Hiermee kunt u de coderingsmethode selecteren die wordt gebruikt op het draadloos LAN.



Belangrijk

- Als de coderingstypen van het toegangspunt, printer of de computer niet overeenkomen, kan de printer niet communiceren met de computer. Als de printer niet kan communiceren met de computer nadat het coderingstype van de printer is gewijzigd, zorgt u dat de coderingstypen voor de computer en het toegangspunt overeenkomen met die van de printer.
➔ [Een WEP-/WPA-/WPA2-sleutel instellen](#)
- Als u verbinding maakt met een netwerk dat niet wordt beschermd met beveiligingsmaatregelen, is er een risico aanwezig dat gegevens, zoals uw persoonlijke informatie, getoond worden aan derden.

Niet gebruiken (Do not use)

Selecteer deze optie als u codering wilt uitschakelen.

WEP gebruiken (Use WEP)

Verzending wordt gecodeerd met een WEP-sleutel die u hebt opgegeven.

Als er geen WEP-sleutel is ingesteld, wordt het dialoogvenster WEP-details (WEP Details) automatisch weergegeven. Als u de eerder ingestelde WEP-instellingen wilt wijzigen, klikt u op Configuratie (Configuration) om het dialoogvenster weer te geven.

➔ [Dialoogvenster WEP-details \(WEP Details\)](#)

WPA gebruiken (Use WPA)/WPA2 gebruiken (Use WPA2)

Verzending wordt gecodeerd met een WPA- of WPA2-sleutel die u hebt opgegeven.

De beveiliging is strenger dan met WEP.

Als er geen WPA- of WPA2-sleutel is ingesteld, wordt automatisch het dialoogvenster Bevestig verificatietype (Authentication Type Confirmation) weergegeven. Als u de eerder ingestelde WPA- of WPA2-instellingen wilt wijzigen, klikt u op Configuratie (Configuration) om het dialoogvenster WPA-details (WPA Details) of WPA2-details (WPA2 Details) weer te geven.

➔ [WPA- of gedetailleerde WPA2-instellingen wijzigen](#)

5. Configuratie (Configuration)

Het dialoogvenster met gedetailleerde instellingen wordt weergegeven. De WEP-, WPA- of WPA2-sleutel die is geselecteerd bij Coderingsmethode (Encryption Method) kan worden gecontroleerd en gewijzigd.

Meer informatie over de WEP-instelling:

➔ [Dialoogvenster WEP-details \(WEP Details\)](#)

Meer informatie over de WPA- of WPA2-instelling:

➔ [WPA- of gedetailleerde WPA2-instellingen wijzigen](#)

6. Instelling TCP/IP (TCP/IP Setup)

Hiermee kunt u het IP-adres instellen van de printer dat moet worden gebruikt op het LAN. Voer een waarde in die geschikt is voor uw netwerkomgeving.

IP-adres automatisch verkrijgen (Get IP address automatically)

Selecteer deze optie als u een IP-adres wilt gebruiken dat automatisch wordt toegewezen door een DHCP-server. DHCP-serverfunctionaliteit moet zijn ingeschakeld op uw draadloze LAN-router of toegangspunt.

Volgend IP-adres gebruiken (Use next IP address)

Als er geen DHCP-serverfunctionaliteit beschikbaar is in uw installatie als u de printer gebruikt of als u een bepaald IP-adres gebruikt, selecteert u deze optie om een vastgesteld IP-adres te gebruiken.

• Dialoogvenster Zoeken (Search)

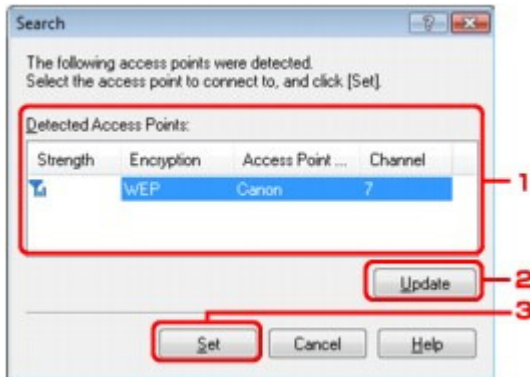



1. Gevonden toegangspunten (Detected Access Points)

De signaalsterkte van de toegangspunten, het coderingstype, naam van het toegangspunt en het radiokanaal kunnen worden gecontroleerd.

Belangrijk

- Als u verbinding maakt met een netwerk dat niet wordt beschermd met beveiligingsmaatregelen, is er een risico aanwezig dat gegevens, zoals uw persoonlijke informatie, getoond worden aan derden.

Opmerking

- De signaalsterkte wordt als volgt weergegeven.
 -  : Goed
 -  : Gemiddeld
 -  : Slecht
- Het type codering wordt als volgt weergegeven.
 - Leeg: Geen codering
 - WEP : WEP is ingesteld
 - WPA : WPA is ingesteld
 - WPA2 : WPA2 is ingesteld

2. Bijwerken (Update)

Klik hierop om de lijst met toegangspunten bij te werken wanneer het doeltogangspunt niet wordt gevonden.

Als het doeltogangspunt is ingesteld op de verborgen modus, klikt u op Annuleren (Cancel) in terug te gaan naar het vorige scherm en geeft u de SSID van het toegangspunt op in SSID.

Opmerking

- Zorg dat het toegangspunt is ingeschakeld.

3. Instellen (Set)

Klik hierop om het SSID van het toegangspunt in te stellen in SSID op het tabblad Draadloze LAN (Wireless LAN).

Opmerking

- Afhankelijk van de instellingen, wordt het dialoogvenster WEP-details (WEP Details), WPA-details (WPA Details) of WPA2-details (WPA2 Details) weergegeven als u op de knop Instellen (Set) klikt. Geef in het dialoogvenster op dat dezelfde coderingsinstellingen moeten worden gebruikt als zijn ingesteld op het toegangspunt.
- Toegangspunten die niet kunnen worden gebruikt door dit apparaat (waaronder die geconfigureerd voor andere coderingstypen), worden uitgrijpsd weergegeven en kunnen niet worden geconfigureerd.

• Dialoogvenster WEP-details (WEP Details)

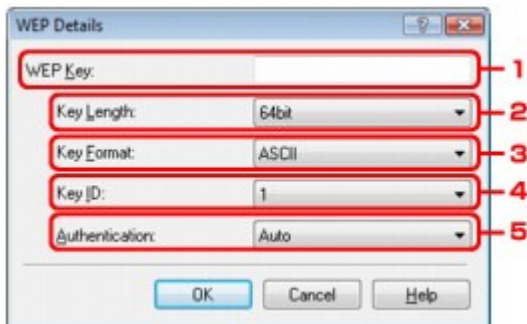

Hier kunt u de WEP-instellingen voor de printer opgeven. Als u het wachtwoord (WEP-sleutel) wijzigt, moet dezelfde wijziging worden aangebracht in het wachtwoord (WEP-sleutel) van het toegangspunt.

1. WEP-sleutel (WEP Key)

Voer dezelfde sleutel in als is ingesteld voor het toegangspunt.

Welke tekens en hoeveel tekens u kunt invoeren, is afhankelijk van de sleutellengte en de sleutelindeling.

		Sleutellengte (Key Length)	
		64-bits (64 bit)	128-bits (128 bit)
Sleutelindeling (Key Format)	ASCII	5 tekens	13 tekens
	Hexadecimaal (Hex)	10 tekens	26 tekens

2. Sleutellengte (Key Length)

Selecteer 64-bits (64 bit) of 128-bits (128 bit).

3. Sleutelindeling (Key Format)

Selecteer ASCII of Hex.

4. Sleutel-id (Key ID)

Selecteer de sleutel-id (index) die is ingesteld op het toegangspunt.

5. Verificatie (Authentication)

Selecteer de verificatiemethode om de toegang van de printer tot het toegangspunt te verifiëren. Normaal gesproken selecteert u Auto. Als u de methode handmatig wilt opgeven selecteert u Open systeem (Open System) of Gedeelde sleutel (Shared Key) volgens de instellingen van het toegangspunt.

Belangrijk

- Als de printer niet kan communiceren met de computer nadat het coderingstype van de

printer is gewijzigd, zorgt u dat de coderingstypen voor de computer en het toegangspunt overeenkomen met die van de printer.

➡ Een WEP-/WPA-/WPA2-sleutel instellen

[Naar boven ↑](#)

Uitgebreide Handleiding

Uitgebreide Handleiding > Over netwerkcommunicatie > Netwerkinstellingen wijzigen en controleren > WPA- of gedetailleerde WPA2-instellingen wijzigen

N014

WPA- of gedetailleerde WPA2-instellingen wijzigen

Als u de draadloze netwerkinstellingen van de printer wilt wijzigen, sluit u de printer tijdelijk op de computer aan met een USB-kabel. Als u de draadloze netwerkinstellingen van de computer aanpast via een draadloze netwerkverbinding zonder USB-verbinding, kan de computer wellicht niet communiceren met het apparaat nadat de instellingen zijn gewijzigd.

De voorbeeldafbeeldingen in dit gedeelte verwijzen naar de gedetailleerde WPA-instellingen.

1. Start Canon IJ Network Tool.

➔ [Canon IJ Network Tool starten](#)

2. Selecteer de printer in Printers.

3. Selecteer Configuratie (Configuration) in het menu Instellingen (Settings).

4. Klik op de tab Draadloze LAN (Wireless LAN).

5. Selecteer WPA gebruiken (Use WPA) of WPA2 gebruiken (Use WPA2) in Coderingsmethode (Encryption Method) en klik op Configuratie (Configuration).

Ga verder met stap 7 als codering niet is ingesteld op de printer.

6. Klik op Instellingen wijzigen (Change Settings).

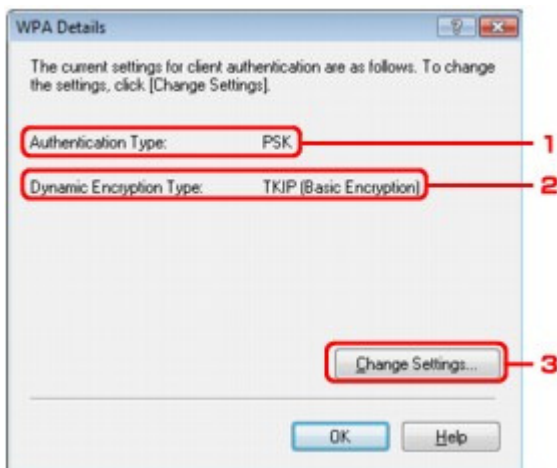

1. Verificatietype (Authentication Type)

Hiermee wordt het type verificatie weergegeven dat wordt gebruikt voor clientverificatie. Dit apparaat ondersteunt de PSK-verificatiemethode.

2. Type dynamische codering (Dynamic Encryption Type)

Hiermee wordt de dynamische coderingsmethode TKIP (Eenvoudige codering) (TKIP (Basic Encryption)) of AES (Veilige codering) (AES (Secure Encryption)) weergegeven.

3. Instellingen wijzigen (Change Settings)

Hiermee wordt een dialoogvenster weergegeven waarin u de WPA- of WPA2-instellingen kunt wijzigen.

7. Controleer het clientverificatietype en klik op Volgende (Next).

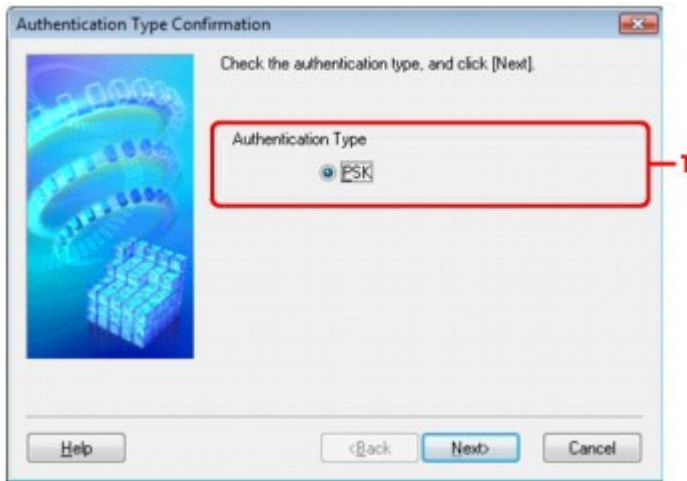

1. Verificatietype (Authentication Type)

Het type verificatie dat wordt gebruikt voor clientverificatie wordt weergegeven. Dit apparaat ondersteunt de PSK-verificatiemethode.

PSK

Dit verificatietype gebruikt een wachtwoord dat in het volgende scherm moet worden ingevoerd.

8. Geef het wachtwoord op, controleer het type dynamische codering en klik op Volgende (Next).



1. Wachtwoordzin (Passphrase)

Geef de wachtwoordzin op die is ingesteld op het toegangspunt. De wachtwoordzin is een reeks van 8 tot 63 alfanumerieke tekens of een 64-cijferige hexadecimale waarde. Raadpleeg de handleiding van uw toegangspunt of neem contact op met de fabrikant als u het wachtwoord van het toegangspunt niet weet.

2. Type dynamische codering (Dynamic Encryption Type)

Selecteer de dynamische coderingsmethode: TKIP (Eenvoudige codering) (TKIP (Basic Encryption)) of AES (Veilige codering) (AES (Secure Encryption)).

9. Klik op Voltooien (Finish).

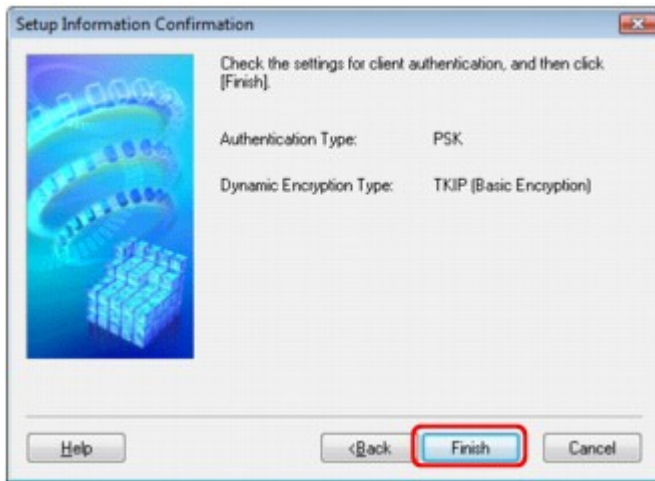

Belangrijk

- Als de printer niet kan communiceren met de computer nadat het coderingstype van de printer is gewijzigd, zorgt u dat de coderingstypen voor de computer en het toegangspunt overeenkomen met die van de printer.
 - ➔ Een WEP-/WPA-/WPA2-sleutel instellen

[Naar boven ↑](#)

Uitgebreide Handleiding

Uitgebreide Handleiding > Over netwerkcommunicatie > Netwerkinstellingen wijzigen en controleren > Instellingen wijzigen op het tabblad Bedrade LAN (Wired LAN) (voor MG6100 series/MG8100 series)

N016

Instellingen wijzigen op het tabblad Bedrade LAN (Wired LAN) (voor MG6100 series/MG8100 series)

Opmerking

- Selecteer Bedraad LAN actief (Wired LAN active) bij Draadloos/bedraad wijzig (Change wireless/wired) op het bedieningspaneel om de instellingen te wijzigen op het tabblad Bedrade LAN (Wired LAN).

➔ De apparaatinstellingen wijzigen op het LCD-scherm

1. Start Canon IJ Network Tool.

➔ Canon IJ Network Tool starten

2. Selecteer de printer in Printers.

3. Selecteer Configuratie (Configuration) in het menu Instellingen (Settings).

4. Klik op de tab Bedrade LAN (Wired LAN).

Klik op OK nadat u de configuratie hebt gewijzigd. Er wordt een dialoogvenster weergegeven waarin u de instellingen moet bevestigen voordat u deze naar de printer verstuurt. Als u op Ja (Yes) klikt, worden de instellingen naar de printer verzonden en wordt het dialoogvenster Verstuurde instellingen (Transmitted Settings) weergegeven.

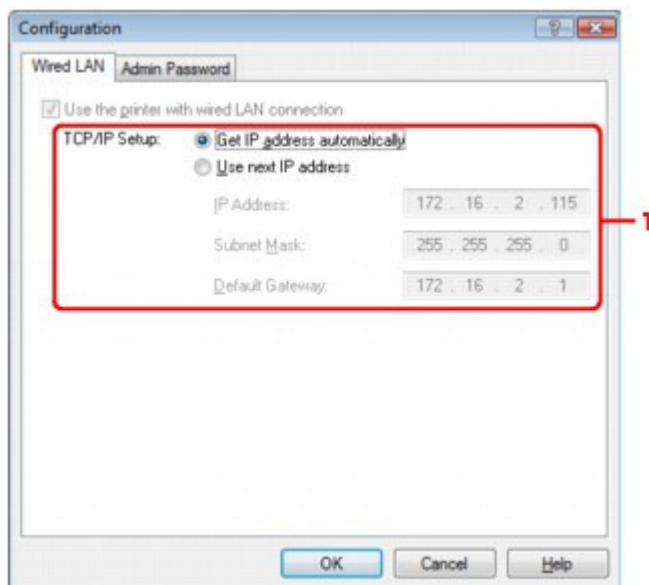

1. Instelling TCP/IP (TCP/IP Setup)

Hiermee kunt u het IP-adres instellen van de printer dat moet worden gebruikt op het LAN. Voer een waarde in die geschikt is voor uw netwerkomgeving.

IP-adres automatisch verkrijgen (Get IP address automatically)

Selecteer deze optie als u een IP-adres wilt gebruiken dat automatisch wordt toegewezen door een DHCP-server. DHCP-serverfunctionaliteit moet zijn ingeschakeld op uw draadloze LAN-router of toegangspunt.

Volgend IP-adres gebruiken (Use next IP address)

Als er geen DHCP-serverfunctionaliteit beschikbaar is in uw installatie als u de printer gebruikt of als u een bepaald IP-adres gebruikt, selecteert u deze optie om een vastgesteld IP-adres te

gebruiken.

[Naar boven ↑](#)

Uitgebreide Handleiding

Uitgebreide Handleiding > Over netwerkcommunicatie > Netwerkinstellingen wijzigen en controleren > Instellingen wijzigen op het tabblad Wachtwoord beheerder (Admin Password)

N017

Instellingen wijzigen op het tabblad Wachtwoord beheerder (Admin Password)

1. Start Canon IJ Network Tool.
 - ➔ Canon IJ Network Tool starten
2. Selecteer de printer in Printers.
3. Selecteer Configuratie (Configuration) in het menu Instellingen (Settings).
4. Klik op de tab Wachtwoord beheerder (Admin Password).

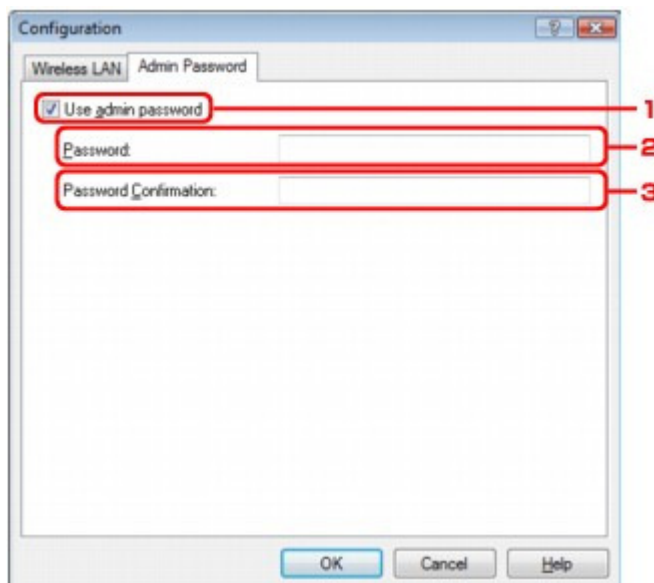

1. Wachtwoord beheerder gebruiken (Use admin password)

Stel een wachtwoord in voor de beheerder met rechten om de gedetailleerde opties in te stellen en te wijzigen. Als u deze functie wilt gebruiken, schakelt u dit selectievakje in en geeft u een wachtwoord op.

Belangrijk

- Het wachtwoord moet bestaan uit alfanumerieke tekens en mag maximaal 32 tekens bevatten. Het wachtwoord is hoofdlettergevoelig. Onthoud het wachtwoord dat u instelt.

2. Wachtwoord (Password)
 - Voer het gewenste wachtwoord in.
3. Wachtwoord bevestigen (Password Confirmation)
 - Voer ter bevestiging nogmaals hetzelfde wachtwoord in.

5. Klik op OK.

Er wordt een dialoogvenster weergegeven waarin u de instellingen moet bevestigen voordat u deze naar de printer verstuurt. Als u op Ja (Yes) klikt, worden de instellingen naar de printer verzonden en wordt het dialoogvenster Verstuurde instellingen (Transmitted Settings) weergegeven.

Uitgebreide Handleiding

Uitgebreide Handleiding > Over netwerkcommunicatie > Netwerkinstellingen wijzigen en controleren > Status draadloos netwerk controleren

N018

Status draadloos netwerk controleren

Opmerking

- Als u de printer gebruikt via het draadloos LAN, zijn Signaalsterkte (Signal Strength), Verbindingskwaliteit (Link Quality) of Geavanceerde meting (Advanced Measurement) niet beschikbaar.

- Start Canon IJ Network Tool.
 - ➔ [Canon IJ Network Tool starten](#)
- Selecteer de printer in Printers.
- Selecteer Status in het menu Beeld (View).

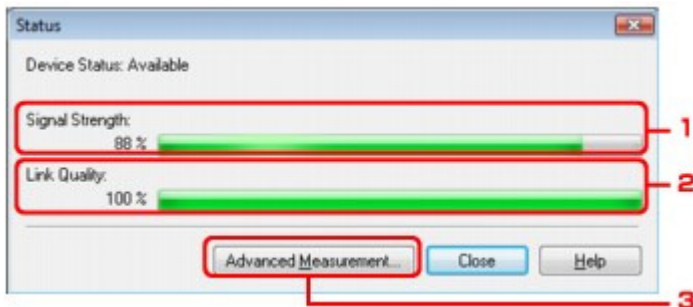

1. Signaalsterkte (Signal Strength)

Hiermee wordt de sterkte van het signaal aangegeven dat door de printer wordt ontvangen met een waarde van 0% tot 100%.

2. Verbindingskwaliteit (Link Quality)

Hiermee wordt de kwaliteit van het signaal zonder ruis tijdens communicatie weergegeven van 0% tot 100%.

Belangrijk

- Als de aangegeven waarde laag is, moet de printer dichterbij het draadloze netwerkapparaat worden geplaatst.

3. Geavanceerde meting (Advanced Measurement)

Klik hierop om de verbindingkwaliteit te controleren tussen de printer en het toegangspunt. Volg de aanwijzingen in het scherm om de meting te starten en de status weer te geven. De meting duurt enkele minuten.

Als  wordt weergegeven bij Verbindingskwaliteit tussen de printer en het toegangspunt (Connection Performance between the Printer and the Access Point), kan de printer communiceren met het toegangspunt. Raadpleeg ander de weergegeven opmerkingen en de Help voor het verbeteren van de status van de communicatieverbinding.

Opmerking

- Als er berichten worden weergegeven bij Algemene kwaliteit van de netwerkverbinding (Overall Network Performance), verplaatst u het apparaat en het toegangspunt zoals aangegeven om de prestaties te verbeteren.

Uitgebreide Handleiding

Uitgebreide Handleiding > Over netwerkcommunicatie > Netwerkinstellingen wijzigen en controleren > Netwerkinstellingen van het apparaat initialiseren

N019

Netwerkinstellingen van het apparaat initialiseren

Belangrijk

- Houd er rekening mee dat door initialisatie alle netwerkinstellingen op het apparaat worden gewist en dat afdrukken of scannen vanaf een computer via een netwerk wellicht onmogelijk worden. Raadpleeg de installatiehandleiding van het apparaat om het apparaat opnieuw in te stellen als u het apparaat via een netwerk wilt gebruiken.

1. Start Canon IJ Network Tool.

➔ [Canon IJ Network Tool starten](#)

2. Selecteer de printer in Printers.

3. Selecteer Onderhoud (Maintenance) in het menu Instellingen (Settings).



1. Instellingen initialiseren (Setting Initialization)

Initialiseren (Initialize)

Hiermee herstelt u alle netwerkinstellingen van de printer naar fabrieksstandaard. Klik op Initialiseren (Initialize) om het dialoogvenster Instellingen initialiseren (Initialize Settings) en klik op Ja (Yes) om de netwerkinstellingen van de printer te initialiseren. Zet tijdens het initialiseren de printer niet uit. Klik op OK wanneer de initialisatie is voltooid.

Als u de initialisatie uitvoert terwijl u verbonden bent via een draadloos LAN wordt de verbinding verbroken. Raadpleeg de installatiehandleiding van het apparaat om het apparaat opnieuw te installeren.

2. Netwerkinstellingen voor de kaartsleuf (Network Setup of the Card Slot)

Hier wordt de status van de kaartsleuf weergegeven en kunt u het netwerkstation toewijzen. Zie [De kaartsleuf gebruiken via een netwerk](#) voor meer informatie over het gebruik van de kaartsleuf als netwerkstation.

Opmerking

- U kunt de netwerkinstellingen van de printer wijzigen met Canon IJ Network Tool en een USB-verbinding nadat de LAN-instellingen zijn geïntialiseerd. Als u de netwerkinstellingen wilt wijzigen met Canon IJ Network Tool, stelt u Draadloos/bedraad wijzigen (Change wireless/wired) in Apparaatinstellingen (Device settings) in op Draadloos LAN actief (Wireless LAN active) of Bedraad LAN actief (Wired LAN active) op het bedieningspaneel.

Uitgebreide Handleiding

Uitgebreide Handleiding > Over netwerkcommunicatie > Netwerkinstellingen wijzigen en controleren > Aangepaste instellingen weergeven

N020

Aangepaste instellingen weergeven

Het dialoogvenster Bevestigen (Confirmation) wordt weergegeven wanneer u de printerinstellingen aanpast in het dialoogvenster Configuratie (Configuration). Als u op Ja (Yes) klikt in het dialoogvenster Bevestigen (Confirmation), wordt het volgende scherm weergegeven om de gewijzigde instellingen te bevestigen.



1. Instellingen (Settings)

Een lijst met veranderingen die zijn aangebracht in het dialoogvenster Configuratie (Configuration) wordt weergegeven.

[Naar boven ↑](#)

Uitgebreide Handleiding

Uitgebreide Handleiding > Over netwerkcommunicatie > Netwerkinstellingen wijzigen en controleren > Info over netwerkinstellingen afdrukken

N022

Info over netwerkinstellingen afdrukken

U kunt de netwerkinstellingen van het apparaat afdrukken zoals het IP-adres en de SSID.

Belangrijk

- Deze afdruk bevat belangrijke informatie over uw computer. Bewaar deze zorgvuldig.





- Zorg dat het apparaat is ingeschakeld.
- Laad een vel gewoon papier van A4- of Letter-formaat.
Raadpleeg [Papier/originelen plaatsen](#).



- Selecteer  Instellen (Setup) op het HOME-scherm.

Opmerking

- Raadpleeg [Overzicht van het apparaat](#) voor informatie over het selecteren van een menu op het HOME-scherm.

- Selecteer  Apparaatinstellingen (Device settings) en bevestig de selectie met de knop **OK**.
- Gebruik de knop  om LAN-instellingen (LAN settings) te selecteren en bevestig de selectie met de knop **OK**.
- Gebruik de knop  om LAN-instellingen bevestigen (Confirm LAN settings) te selecteren en bevestig de selectie met de knop **OK**.
- Gebruik de knop  om LAN-details afdrukken (Print LAN details) te selecteren en bevestig de selectie met de knop **OK**.
- Gebruik de knoppen  om Ja (Yes) te selecteren en druk daarna op de knop **OK** om het afdrukken te starten.

De volgende informatie over de netwerkinstellingen van het apparaat wordt afgedrukt.

Voor **MG6100 series/MG8100 series**

Item	Uitleg van het item	Instelling
Draadloos LAN (Wireless LAN)	Draadloos LAN	Inschakelen (Enable)/Uitschakelen (Disable)
Koppelingsstatus (Link Status)	Status van draadloos LAN	Actief (Active)/Inactief (Inactive)
MAC-adres (MAC Address)	MAC-adres	XX:XX:XX:XX:XX:XX
SSID	SSID	SSID van draadloos LAN
Verbindingsmodus (Connection Mode)	Verbindingsmodus	Infrastructuur (Infrastructure)
Kanaal (Channel)	Kanaal	XX (1 t/m 13)

Versleuteling (Encryption)	Coderingsmethode	geen (none)/WEP/TKIP/AES
WEP-sleutellengte (WEP Key Length)	WEP-sleutellengte	Inactief (Inactive)/128/64
Verificatie (Authentication)	Verificatiemethode	geen (none)/auto/open/gedeeld (shared)/WPA-PSK/WPA2-PSK
Signaalsterkte (Signal Strength)	Signaalsterkte	0 tot 100 [%]
TCP/IP-versie (TCP/IP Version)	TCP/IP-versie	IPv4/IPv6
IP-adres (IP Address)	Geselecteerd IP-adres	XXX.XXX.XXX.XXX
Standaardgateway (Default Gateway)	Standaardgateway	XXX.XXX.XXX.XXX
Subnetmasker (Subnet Mask)*1	Subnetmasker	XXX.XXX.XXX.XXX
Subnetprefixlengte (Subnet Prefix Length)*2	Subnetprefixlengte	XXX
IPsec*3	IPsec-instelling	Actief (Active)
Beveiligingsprotocol (Security Protocol)*3	Methode van het beveiligingsprotocol	ESP/ESP & AH/AH
Bedraad LAN (Wired LAN)	Bedraad LAN	Inschakelen (Enable)/Uitschakelen (Disable)
Koppelingsstatus (Link Status)	Status van bedraad LAN	Actief (Active)/Inactief (Inactive)
MAC-adres (MAC Address)	MAC-adres	XX:XX:XX:XX:XX:XX
TCP/IP-versie (TCP/IP Version)	TCP/IP-versie	IPv4/IPv6
IP-adres (IP Address)	IP-adres	XXX.XXX.XXX.XXX
Standaardgateway (Default Gateway)	Standaardgateway	XXX.XXX.XXX.XXX
Subnetmasker (Subnet Mask)*1	Subnetmasker	XXX.XXX.XXX.XXX
Subnetprefixlengte (Subnet Prefix Length)*2	Subnetprefixlengte	XXX
IPsec*3	IPsec-instelling	Actief (Active)
Beveiligingsprotocol (Security Protocol)*3	Methode van het beveiligingsprotocol	ESP/ESP & AH/AH
Printernaam (Printer Name)	Printernaam	Printernaam (maximaal 15 tekens)
Gedeelde geheugenkaart (Shared Memory Card)	Delen geheugenkaart	Inschakelen (Enable)/Uitschakelen (Disable)
WSD	WSD-instelling	Inschakelen (Enable)/Uitschakelen (Disable)
Time-out van WSD (WSD Timeout)	Time-out	1/5/10/15/20 [min]
LLTD	LLTD-instelling	Inschakelen (Enable)/Uitschakelen (Disable)
LPR-protocol (LPR Protocol)	LPR-protocolinstelling	Inschakelen (Enable)/Uitschakelen (Disable)
Bonjour	Bonjour-instelling	Inschakelen (Enable)/Uitschakelen (Disable)
Bonjour-servicenaam (Bonjour Service Name)	Bonjour-servicenaam	Bonjour-servicenaam (maximaal 48 tekens)
Bonjour LPR-service (Bonjour LPR Service)	Bonjour LPR-verbodingsbericht	Inschakelen (Enable)/Uitschakelen (Disable)

IP-adresfiltering (IP Address Filtering)	IP-adresfiltering	Inschakelen (Enable)/Uitschakelen (Disable)
--	-------------------	---

(X staat voor een alfanumeriek teken van 0 tot en met 9 en van A tot en met F.)

*1 Alleen als IPv4 is geselecteerd bij Instelling IPv4/IPv6 (IPv4/IPv6 setting), wordt de status van het netwerk afgedrukt.

*2 Alleen als IPv6 is geselecteerd bij Instelling IPv4/IPv6 (IPv4/IPv6 setting), wordt de status van het netwerk afgedrukt.

*3 Alleen als IPv6 is geselecteerd bij Instelling IPv4/IPv6 (IPv4/IPv6 setting) en Actief (Active) is geselecteerd bij IPsec-instellingen (IPsec settings), wordt de status van het netwerk afgedrukt.

Voor MG5200 series

Item	Uitleg van het item	Instelling
Draadloos LAN (Wireless LAN)	Draadloos LAN	Inschakelen (Enable)/Uitschakelen (Disable)
Koppelingsstatus (Link Status)	Status van draadloos LAN	Actief (Active)/Inactief (Inactive)
MAC-adres (MAC Address)	MAC-adres	XX:XX:XX:XX:XX:XX
SSID	SSID	SSID van draadloos LAN
Verbindingsmodus (Connection Mode)	Verbindingsmodus	Infrastructuur (Infrastructure)
Kanaal (Channel)	Kanaal	XX (1 t/m 13)
Versleuteling (Encryption)	Coderingsmethode	geen (none)/WEP/TKIP/AES
WEP-sleutelengte (WEP Key Length)	WEP-sleutelengte	Inactief (Inactive)/128/64
Verificatie (Authentication)	Verificatiemethode	geen (none)/auto/open/gedeeld (shared)/WPA-PSK/WPA2-PSK
Signaalsterkte (Signal Strength)	Signaalsterkte	0 tot 100 [%]
TCP/IP-versie (TCP/IP Version)	TCP/IP-versie	IPv4/IPv6
IP-adres (IP Address)	Geselecteerd IP-adres	XXX.XXX.XXX.XXX
Standaardgateway (Default Gateway)	Standaardgateway	XXX.XXX.XXX.XXX
Subnetmasker (Subnet Mask)*1	Subnetmasker	XXX.XXX.XXX.XXX
Subnetprefixlengte (Subnet Prefix Length)*2	Subnetprefixlengte	XXX
IPsec*3	IPsec-instelling	Actief (Active)
Beveiligingsprotocol (Security Protocol)*3	Methode van het beveiligingsprotocol	ESP/ESP & AH/AH
Printernaam (Printer Name)	Printernaam	Printernaam (maximaal 15 tekens)
Gedeelde geheugenkaart (Shared Memory Card)	Delen geheugenkaart	Inschakelen (Enable)/Uitschakelen (Disable)
WSD	WSD-instelling	Inschakelen (Enable)/Uitschakelen (Disable)
Time-out van WSD (WSD Timeout)	Time-out	1/5/10/15/20 [min]
LLTD	LLTD-instelling	Inschakelen (Enable)/Uitschakelen (Disable)
LPR-protocol (LPR Protocol)	LPR-protocolinstelling	Inschakelen (Enable)/Uitschakelen (Disable)
Bonjour	Bonjour-instelling	Inschakelen (Enable)/Uitschakelen (Disable)
Bonjour-servicenaam (Bonjour Service Name)	Bonjour-servicenaam	Bonjour-servicenaam (maximaal 48 tekens)

Bonjour LPR-service (Bonjour LPR Service)	Bonjour LPR-verbodingsbericht	Inschakelen (Enable)/Uitschakelen (Disable)
IP-adresfiltering (IP Address Filtering)	IP-adresfiltering	Inschakelen (Enable)/Uitschakelen (Disable)

(X staat voor een alfanumeriek teken van 0 tot en met 9 en van A tot en met F.)

*1 Alleen als IPv4 is geselecteerd bij Instelling IPv4/IPv6 (IPv4/IPv6 setting), wordt de status van het netwerk afgedrukt.

*2 Alleen als IPv6 is geselecteerd bij Instelling IPv4/IPv6 (IPv4/IPv6 setting), wordt de status van het netwerk afgedrukt.

*3 Alleen als IPv6 is geselecteerd bij Instelling IPv4/IPv6 (IPv4/IPv6 setting) en Actief (Active) is geselecteerd bij IPsec-instellingen (IPsec settings), wordt de status van het netwerk afgedrukt.

[Naar boven ↑](#)

Uitgebreide Handleiding

Uitgebreide Handleiding > Over netwerkcommunicatie > Problemen oplossen

Problemen oplossen

- ➔ Problemen oplossen
- ➔ Netwerksleutel/netwerkwachtwoord/wachtwoordzin instellen
- ➔ Kan niet communiceren met het apparaat/Kan niet afdrukken vanaf het apparaat
- ➔ Het volgende scherm wordt weergegeven tijdens de installatie
- ➔ Printerstatusmonitor van het apparaat werkt niet
- ➔ U kunt niet afdrukken of scannen of u hebt geen toegang tot de kaartsleuf vanaf een computer die op het netwerk is aangesloten
- ➔ Het duurt erg lang voordat het afdrukken start
- ➔ Het beheerwachtwoord van het apparaat is vergeten
- ➔ Informatie over het netwerk controleren
- ➔ De fabrieksstandaard van de netwerkinstellingen van het apparaat herstellen
- ➔ MP Drivers bijwerken
- ➔ Canon IJ Network Tool/Canon IJ Network Scan Utility verwijderen
- ➔ Kan de kaartsleuf niet toewijzen
- ➔ Kan de kaartsleuf niet gebruiken
- ➔ De geheugenkaart in de kaartsleuf kan niet worden benaderd met MP Navigator EX
- ➔ Geen toegang tot de kaartsleuf vanwege beveiligingsinstellingen op de computer
- ➔ De wijzigingsdatum van bestanden verandert wanneer de bestanden worden opgeslagen op de geheugenkaart via het netwerk

[Naar boven ↕](#)

Uitgebreide Handleiding

[Uitgebreide Handleiding](#) > [Over netwerkcommunicatie](#) > [Problemen oplossen](#) > [Problemen oplossen](#)

N040

Problemen oplossen

In dit gedeelte worden tips beschreven voor het oplossen van problemen die kunnen optreden tijdens het gebruik van het apparaat. Zie *Netwerkprobleem oplossingen* voor tips om problemen met de installatie op te lossen.

[Naar boven](#) ↑

Uitgebreide Handleiding

Uitgebreide Handleiding > Over netwerkcommunicatie > Problemen oplossen > Netwerksleutel/netwerkwachtwoord/wachtwoordzin instellen

N041

Netwerksleutel/netwerkwachtwoord/wachtwoordzin instellen

- ➔ Kan geen verbinding maken met een toegangspunt waaraan een WEP-/WPA-/WPA2-sleutel is toegewezen (u bent de WEP-/WPA-/WPA2-sleutel vergeten)
- ➔ Een WEP-/WPA-/WPA2-sleutel instellen

Kan geen verbinding maken met een toegangspunt waaraan een WEP-/WPA-/WPA2-sleutel is toegewezen (u bent de WEP-/WPA-/WPA2-sleutel vergeten)

Raadpleeg de handleiding die bij uw toegangspunt is geleverd of neem contact op met de fabrikant voor meer informatie over het installeren van een toegangspunt. Zorg dat de computer en het toegangspunt met elkaar kunnen communiceren, en stel vervolgens het apparaat in zodat de instellingen overeenkomen met die van het toegangspunt.

Een WEP-/WPA-/WPA2-sleutel instellen

Raadpleeg de handleiding die bij uw toegangspunt is geleverd of neem contact op met de fabrikant en controleer de instellingen van het toegangspunt. Zorg dat de computer en het toegangspunt met elkaar kunnen communiceren, en stel vervolgens het apparaat in zodat de instellingen overeenkomen met die van het toegangspunt.

- **Wanneer u WEP gebruikt**

De lengte en indeling van de sleutel, de sleutel die u wilt gebruiken (uit 1 tot en met 4), en de verificatiemethode van het toegangspunt, de printer en de computer moeten overeenkomen.

Gebruik de hexadecimale sleutel voor het apparaat als uw toegangspunt automatisch gegenereerde WEP-sleutels gebruikt.

Voorbeeld:

Als u een sleutel van 64 bit gebruikt worden de volgende codes gegenereerd door het toegangspunt wanneer u de string 'canon' invoert.

Sleutel 1: C9 42 28 B8 AE

Sleutel 2: 87 C0 FB 05 6B

Sleutel 3: 9A 15 FB F6 F3

Sleutel 4: 62 56 67 58 44

Voor communicatie met zo'n toegangspunt moet u het apparaat configureren om de sleutel te gebruiken die door het toegangspunt wordt gegenereerd door deze in hexadecimale indeling in te voeren.

Gewoonlijk selecteert u Auto voor de verificatiemethode. Anders selecteert u Open systeem (Open System) of Gedeelde sleutel (Shared Key) volgens de instellingen van het toegangspunt.

Wanneer het dialoogvenster WEP-details (WEP Details) wordt weergegeven nadat u op Instellen (Set) hebt geklikt in het dialoogvenster Zoeken (Search), volgt u de instructies op het scherm en stelt u de lengte en indeling van de sleutel, het sleutelnummer en de verificatie voor het invoeren van een WEP-sleutel in.

Raadpleeg [Dialoogvenster WEP-details \(WEP Details\)](#) voor meer informatie.

- **Wanneer u WPA of WPA2 gebruikt**

De verificatiemethode, het wachtwoord en het dynamische coderingstype van het toegangspunt, het apparaat en de computer moeten overeenkomen.

Voer de wachtwoordzin in die geconfigureerd is voor het toegangspunt (een reeks van 8 tot 63 alfanumerieke tekens, of een hexadecimaal nummer van 64 tekens).

Selecteer TKIP (basiscodering) (TKIP (Basic Encryption)) of AES (veilige codering) (AES

(Secure Encryption)) voor de dynamische coderingsmethode.

Zie [WPA- of gedetailleerde WPA2-instellingen wijzigen](#) voor meer informatie.

Opmerking

- Dit apparaat ondersteunt WPA-PSK (WPA-persoonlijk) en WPA2-PSK (WPA2-persoonlijk).
-

[Naar boven](#) ↑

Uitgebreide Handleiding

Uitgebreide Handleiding > Over netwerkcommunicatie > Problemen oplossen > Kan niet communiceren met het apparaat/
Kan niet afdrucken vanaf het apparaat

N042

Kan niet communiceren met het apparaat/Kan niet afdrucken vanaf het apparaat

- ➔ Kan niet communiceren met het apparaat nadat MAC-/IP-adres filteren of Een WEP-/WPA-/WPA2-sleutel invoeren voor het toegangspunt zijn toegepast
- ➔ Kan niet communiceren met het apparaat nadat de netwerkinstellingen zijn gewijzigd
- ➔ Kan geen verbinding maken met het doeltoegangspunt
- ➔ Kan niet communiceren met het apparaat nadat het coderingstype is gewijzigd op het toegangspunt als codering is ingeschakeld
- ➔ Kan niet communiceren met het apparaat met een USB-verbinding
- ➔ Kan niet communiceren met het apparaat via het draadloze LAN
- ➔ Kan niet communiceren met het apparaat via het bedrade LAN
- ➔ Het apparaat wordt niet gedetecteerd in het draadloze LAN
- ➔ Het apparaat wordt niet gedetecteerd in het bedrade LAN

Kan niet communiceren met het apparaat nadat MAC-/IP-adres filteren of Een WEP-/WPA-/WPA2-sleutel invoeren voor het toegangspunt zijn toegepast

- **Controle 1: Bevestig de toegangspuntinstelling.**

Raadpleeg de handleiding die bij uw toegangspunt is geleverd of neem contact op met de fabrikant om de instellingen van het toegangspunt te bevestigen. Zorg dat de computer en het toegangspunt met elkaar kunnen communiceren met deze instelling.

- **Controle 2: Als u MAC-adresfiltering of IP-adresfiltering uitvoert op het toegangspunt, controleert u of het MAC-adres of IP-adres is geregistreerd voor zowel de computer of het netwerkapparaat als de printer.**

- **Controle 3: Zorg dat de sleutel voor de computer of het netwerkapparaat en de printer overeenkomen met die van het toegangspunt als u een WEP-/WPA-/WPA2-sleutel gebruikt.**

Naast de WEP-sleutel zelf moeten de lengte en indeling van de sleutel, de sleutel-ID en de verificatiemethode van het apparaat, het toegangspunt en de computer overeenkomen.

Gewoonlijk selecteert u Auto voor de verificatiemethode. Als u de methode handmatig wilt opgeven selecteert u Open systeem (Open System) of Gedeelde sleutel (Shared Key) volgens de instellingen van het toegangspunt.

- ➔ Een WEP-/WPA-/WPA2-sleutel instellen

Kan niet communiceren met het apparaat nadat de netwerkinstellingen zijn gewijzigd

Wacht tot het IP-adres is toegewezen aan de computer. U moet mogelijk de computer opnieuw opstarten.

Zoek nogmaals naar de printer nadat u hebt gecontroleerd dat een geldig IP-adres is toegewezen aan de computer.

Kan geen verbinding maken met het doeltoegangspunt

- **Controle 1: Zorg dat de SSID-/netwerknaam van het doeltoegangspunt en het apparaat identiek zijn.**

Raadpleeg de handleiding van uw toegangspunt of neem contact op met de fabrikant voor de

procedures voor het aansluiten en installeren van een toegangspunt.

Raadpleeg [Instellingen wijzigen op het tabblad Draadloze LAN \(Wireless LAN\)](#) voor de procedures voor het instellen van de printer.

- **Controle 2: Zorg dat Draadloos LAN actief (Wireless LAN active) is geselecteerd bij Draadloos LAN actief/inactief (WLAN active/inactive) of Draadloos/bedraad wijzigen (Change wireless/wired) op het bedieningspaneel.**

➔ De apparaatinstellingen wijzigen op het LCD-scherm

- **Controle 3: Als een netwerksleutel is ingesteld voor het toegangspunt stelt u de machine zo in, dat deze overeenkomen.**

➔ Een WEP-/WPA-/WPA2-sleutel instellen

- **Controle 4: Zorg dat een geldig draadloos kanaal wordt gebruikt.**

Het draadloze kanaal dat u wilt gebruiken kan beperkt zijn, afhankelijk van de draadloze netwerkapparaten die geïnstalleerd zijn op deze computer. Raadpleeg de handleiding die bij uw computer of draadloos netwerkapparaat is geleverd om een geldig draadloos netwerk op te geven.

- **Controle 5: Zorg dat het kanaal dat is ingesteld voor het toegangspunt geldig is voor communicatie met de computer, en bevestigt met Controle 4.**

Wijzig, wanneer dit niet het geval is, het kanaal voor het toegangspunt.

- **Voor plaatsing:**

Zorg dat er geen barrières of obstakels tussen het toegangspunt en het apparaat zitten.

- **Als u de printer met meerdere toegangspunten wilt gebruiken, zorgt u dat het toegangspunt met de computer en het apparaat kan communiceren.**

Zorg dat het draadloze kanaal van het toegangspunt ver genoeg is verwijderd van de kanalen van andere toegangspunten.

Windows XP maakt mogelijk automatisch verbinding met een ongewenst toegangspunt. Volg de onderstaande procedure om uw toegangspunt de hoogste prioriteit te geven.

1. **Selecteer Start en Verbinding maken met (Connect To).**
2. **Klik met de rechtermuisknop op Draadloze netwerkverbinding (Wireless Network Connection) en selecteer Eigenschappen (Properties).**
3. **Klik op de tab Draadloze netwerken (Wireless Networks) en controleer of Draadloos netwerk automatisch configureren (Use Windows to configure my wireless network settings) is ingeschakeld.**
4. **Controleer of het doeltoegangspunt wordt weergegeven in de lijst Voorkeursnetwerken (Preferred networks).**

Kan niet communiceren met het apparaat nadat het coderingstype is gewijzigd op het toegangspunt als codering is ingeschakeld

Als de printer niet kan communiceren met de computer nadat het coderingstype van de printer is gewijzigd, zorgt u dat de coderingstypen voor de computer en het toegangspunt overeenkomen met die van de printer.

➔ Kan niet communiceren met het apparaat nadat MAC-/IP-adres filteren of Een WEP-/WPA-/WPA2-sleutel invoeren voor het toegangspunt zijn toegepast

Kan niet communiceren met het apparaat met een USB-verbinding

- **Controle 1: Zorg dat het apparaat is ingeschakeld.**

- **Controle 2: Zorg dat de USB-kabel correct is aangesloten.**
Raadpleeg de handleiding van het apparaat om de USB-kabel op de juiste manier aan te sluiten.
- **Controle 3: Start Canon IJ Network Tool niet tijdens het afdrukken.**
- **Controle 4: Druk niet af terwijl Canon IJ Network Tool actief is.**
- **Controle 5: Controleer of Bi-directionele ondersteuning inschakelen (Enable bidirectional support) is geselecteerd op het tabblad Poorten (Ports) van het eigenschappenvenster van het printerstuurprogramma.**
➔ Het eigenschappenvenster van het printerstuurprogramma openen

Kan niet communiceren met het apparaat via het draadloze LAN

- **Controle 1: Zorg dat het apparaat is ingeschakeld.**
- **Controle 2: Is Draadloos/bedraad wijzigen (Change wireless/wired) of Draadloos LAN actief/inactief (WLAN active/inactive) in LAN-instellingen (LAN settings) ingesteld op LAN uitschakelen (Disable LAN)?**
➔ De apparaatinstellingen wijzigen op het LCD-scherm
- **Controle 3: Zorg dat de netwerkinstellingen van het apparaat overeenkomen met die van het toegangspunt.**
Raadpleeg de handleiding die bij uw toegangspunt is geleverd of neem contact op met de fabrikant om de instellingen van het toegangspunt te controleren en vervolgens de instellingen van het apparaat aan te passen.
➔ Een WEP-/WPA-/WPA2-sleutel instellen
- **Controle 4: Zorg dat het apparaat niet te ver van het toegangspunt is geplaatst.**
Het toegangspunt bevindt zich binnen het effectieve bereik voor draadloze communicatie. Plaats het apparaat binnen een straal van 50 m van het toegangspunt.
- **Controle 5: Zorg dat er geen belemmeringen zijn.**
Draadloze communicatie tussen verschillende kamers of verschillende verdiepingen is over het algemeen gebrekkig. Pas de locaties van de apparaten aan.
- **Controle 6: Zorg dat er geen stoorfactoren voor radiogolven in de buurt zijn.**
Het kan zijn dat een apparaat zoals de magnetron dezelfde frequentieband gebruiken als het draadloze station. Plaats de draadloze apparaten zo ver mogelijk weg van de bron van de storing.
- **Controle 7: Zorg dat de netwerkinstellingen van de computer correct zijn.**
Raadpleeg de handleiding van uw netwerkapparaat of neem contact op met de fabrikant om het netwerkapparaat te verbinden met de computer en in te stellen.
- **Controle 8: Zorg dat de status van de radiogolven goed is en pas de installatieposities aan terwijl u de status van de radiogolven in de gaten houdt met de Canon IJ Network Tool.**
➔ Status draadloos netwerk controleren
- **Controle 9: Zorg dat een geldig draadloos kanaal wordt gebruikt.**
Het draadloze kanaal dat u wilt gebruiken kan beperkt zijn, afhankelijk van de draadloze netwerkapparaten die geïnstalleerd zijn op deze computer. Raadpleeg de handleiding die bij uw computer of draadloos netwerkapparaat is geleverd om een geldig draadloos netwerk op te geven.
- **Controle 10: Zorg dat het kanaal dat is ingesteld voor het toegangspunt geldig is voor communicatie met de computer, en bevestigd met Controle 9.**

Wijzig, wanneer dit niet het geval is, het kanaal voor het toegangspunt.

- **Controle 11: Zorg dat de firewall van de beveiligingssoftware is uitgeschakeld.**

Als de firewallfunctie van uw beveiligingssoftware is ingeschakeld, wordt wellicht een bericht weergegeven dat Canon-software probeert toegang te krijgen tot het netwerk. Als de waarschuwing wordt weergegeven, stelt u de beveiligingssoftware zo in dat toegang altijd wordt toegestaan.

Als u programma's gebruikt die de netwerkomgeving wijzigen controleert u de instellingen. Sommige programma's zullen standaard een firewall inschakelen.

- **Controle 12: Wanneer u een router gebruikt, sluit u de printer en de computer aan op de LAN-kant (zelfde netwerksegment).**

- **Voor plaatsing:**

Zorg dat er geen barrières of obstakels tussen het toegangspunt en het apparaat zitten wanneer u een draadloos LAN gebruikt

Kan niet communiceren met het apparaat via het bedrade LAN

- **Controle 1: Zorg dat het apparaat is ingeschakeld.**

- **Controle 2: Is Draadloos/bedraad wijzigen (Change wireless/wired) in LAN-instellingen (LAN settings) ingesteld op LAN uitschakelen (Disable LAN)?**

➔ De apparaatinstellingen wijzigen op het LCD-scherm

- **Controle 3: Zorg dat de LAN-kabel correct is aangesloten.**

Raadpleeg de handleiding van het apparaat om de USB-kabel op de juiste manier aan te sluiten.

Het apparaat wordt niet gedetecteerd in het draadloze LAN

- **Controle 1: Zorg dat het apparaat is ingeschakeld.**

- **Controle 2: Is Draadloos/bedraad wijzigen (Change wireless/wired) of Draadloos LAN actief/inactief (WLAN active/inactive) in LAN-instellingen (LAN settings) ingesteld op LAN uitschakelen (Disable LAN)?**

➔ De apparaatinstellingen wijzigen op het LCD-scherm

- **Controle 3: Zorg dat de USB-kabel correct is aangesloten.**

Als het apparaat tijdelijk met een USB-kabel op de computer is aangesloten omdat de instellingen voor draadloos LAN worden gewijzigd, sluit u het apparaat en de computer goed aan, waarbij u de installatiehandleiding raadpleegt.

- **Controle 4: Zorg dat de installatie van het apparaat is voltooid.**

Als dit niet het geval is raadpleegt u de handleiding van het apparaat om de installatie te voltooien.

- **Controle 5: Klik op Bijwerken (Update) om opnieuw naar de printer te zoeken als u de Canon IJ Network Tool gebruikt.**

➔ Dialoogvenster Canon IJ Network Tool

- **Controle 6: Als u zoekt naar een printer via een netwerk, moet u controleren of het apparaat is gekoppeld aan het poortstuurprogramma.**

Als Geen stuurprogramma (No Driver) wordt weergegeven onder Naam (Name) in Canon IJ Network Tool, is er geen koppeling. Selecteer Poort associëren (Associate Port) in het menu Instellingen (Settings) en koppel de poort aan de printer.

➔ Menu's van Canon IJ Network Tool

- **Controle 7: Zorg dat de netwerkinstellingen van de printer overeenkomen met die van het toegangspunt.**

Raadpleeg de handleiding die bij uw toegangspunt is geleverd of neem contact op met de fabrikant om de instellingen van het toegangspunt te controleren en vervolgens de instellingen van het apparaat aan te passen.

➔ Een WEP-/WPA-/WPA2-sleutel instellen

- **Controle 8: Zorg dat er geen belemmeringen zijn.**

Draadloze communicatie tussen verschillende kamers of verschillende verdiepingen is over het algemeen gebrekkig. Pas de locaties van de apparaten aan.

- **Controle 9: Zorg dat het apparaat niet te ver van het toegangspunt is geplaatst.**

Het toegangspunt bevindt zich binnen het effectieve bereik voor draadloze communicatie. Plaats het apparaat binnen een straal van 50 m van het toegangspunt.

- **Controle 10: Zorg dat er geen bronnen van radiostoring in de buurt zijn.**

Het kan zijn dat een apparaat zoals de magnetron dezelfde frequentieband gebruiken als het draadloze station. Plaats de draadloze apparaten zo ver mogelijk weg van de bron van de storing.

- **Controle 11: Zorg dat de netwerkinstellingen van de computer correct zijn.**

Zorg dat de computer kan communiceren met de printer en het toegangspunt via het draadloze LAN.

- **Controle 12: Controleer of Bi-directionele ondersteuning inschakelen (Enable bidirectional support) is geselecteerd op het tabblad Poorten (Ports) van het eigenschapsvenster van het printerstuurprogramma.**

➔ Het eigenschapsvenster van het printerstuurprogramma openen

- **Controle 13: Zorg dat de firewall van de beveiligingssoftware is uitgeschakeld.**

Als de firewallfunctie van uw beveiligingssoftware is ingeschakeld, wordt wellicht een bericht weergegeven dat Canon-software probeert toegang te krijgen tot het netwerk. Als de waarschuwing wordt weergegeven, stelt u de beveiligingssoftware zo in dat toegang altijd wordt toegestaan.

Als u programma's gebruikt die de netwerkomgeving wijzigen controleert u de instellingen. Sommige programma's zullen standaard een firewall inschakelen.

- **Controle 14: Wanneer u een router gebruikt, sluit u de printer en de computer aan op de LAN-kant (zelfde netwerksegment).**

Het apparaat wordt niet gedetecteerd in het bedrade LAN

- **Controle 1: Zorg dat het apparaat is ingeschakeld.**

- **Controle 2: Is Draadloos/bedraad wijzigen (Change wireless/wired) in LAN-instellingen (LAN settings) ingesteld op LAN uitschakelen (Disable LAN)?**

➔ De apparaatinstellingen wijzigen op het LCD-scherm

- **Controle 3: Zorg dat de LAN-kabel correct is aangesloten.**

Raadpleeg de handleiding van het apparaat om de USB-kabel op de juiste manier aan te sluiten.

Uitgebreide Handleiding

Uitgebreide Handleiding > Over netwerkcommunicatie > Problemen oplossen > Het volgende scherm wordt weergegeven tijdens de installatie

N043

Het volgende scherm wordt weergegeven tijdens de installatie

- ➔ Het dialoogvenster Wachtwoord opgeven (Enter Password) wordt weergegeven tijdens de installatie
- ➔ Het dialoogvenster voor het instellen van de codering wordt weergegeven nadat het toegangspunt is geselecteerd in het dialoogvenster Zoeken (Search)
- ➔ 'U verbindt het apparaat met een niet gecodeerd draadloos netwerk' (You are connecting the machine to the non encrypted wireless network) wordt weergegeven

Het dialoogvenster Wachtwoord opgeven (Enter Password) wordt weergegeven tijdens de installatie

Het volgende dialoogvenster wordt weergegeven als een beheerderswachtwoord ingesteld wordt op het apparaat dat al is ingesteld.



Voer het ingestelde beheerderswachtwoord in.

- ➔ Instellingen wijzigen op het tabblad Wachtwoord beheerder (Admin Password)

Het dialoogvenster voor het instellen van de codering wordt weergegeven nadat het toegangspunt is geselecteerd in het dialoogvenster Zoeken (Search)

Dit dialoogvenster wordt automatisch weergegeven als de coderingsinstellingen op het toegangspunt worden gewijzigd. U moet de coderingsinstellingen van het apparaat wijzigen zodat deze overeenkomen met de instellingen van het toegangspunt.

Raadpleeg [Instellingen wijzigen op het tabblad Draadloze LAN \(Wireless LAN\)](#) voor meer informatie over de coderingsinstellingen.

'U verbindt het apparaat met een niet gecodeerd draadloos netwerk' (You are connecting the machine to the non encrypted wireless network) wordt weergegeven

Beveiliging wordt niet geconfigureerd op het toegangspunt. Het apparaat kan nog steeds worden gebruikt, dus stop de installatieprocedure om deze te voltooien.

Belangrijk

- Als u verbinding maakt met een netwerk dat niet wordt beschermd met beveiligingsmaatregelen, is er een risico aanwezig dat gegevens, zoals uw persoonlijke informatie, getoond worden aan derden.

[Naar boven](#) ↑

Uitgebreide Handleiding

[Uitgebreide Handleiding](#) > [Over netwerkcommunicatie](#) > [Problemen oplossen](#) > [Printerstatusmonitor van het apparaat werkt niet](#)

N044

Printerstatusmonitor van het apparaat werkt niet

Gebruik het printerstuurprogramma met bidirectionele communicatie.

Selecteer Bi-directionele ondersteuning inschakelen (Enable bidirectional support) op het tabblad Poorten (Ports) van het eigenschapsvenster van het printerstuurprogramma.

➡ [Het eigenschapsvenster van het printerstuurprogramma openen](#)

[Naar boven](#) ↑

Uitgebreide Handleiding

Uitgebreide Handleiding > Over netwerkcommunicatie > Problemen oplossen > U kunt niet afdrucken of scannen of u hebt geen toegang tot de kaartsleuf vanaf een computer die op het netwerk is aangesloten

N045

U kunt niet afdrucken of scannen of u hebt geen toegang tot de kaartsleuf vanaf een computer die op het netwerk is aangesloten

- **Controle 1: Zorg dat de netwerkinstellingen van de computer correct**

zijn.

Raadpleeg de handleiding van uw computer of neem contact op met de fabrikant voor informatie over het instellen van uw computer.

- **Controle 2: Als MP Drivers niet is geïnstalleerd, moet u deze installeren.**

Plaats de *installatie-cd-rom (Setup CD-ROM)* in het schijfstation van de computer en voer een Aangepaste installatie (Custom Install) uit. Selecteer MP Drivers om het printerstuurprogramma opnieuw te installeren.

- **Controle 3: Wanneer u een draadloos LAN gebruikt, zorgt u dat de toegangscontrole niet is ingesteld op het toegangspunt.**

Raadpleeg de handleiding van uw toegangspunt of neem contact op met de fabrikant voor de procedures voor het aansluiten en installeren van een toegangspunt.



Opmerking

- Zie [Het IP-adres of het MAC-adres van de computer controleren](#) voor meer informatie over het controleren van het MAC-adres of het IP-adres van de computer.

[Naar boven](#) ↑

Uitgebreide Handleiding

[Uitgebreide Handleiding](#) > [Over netwerkcommunicatie](#) > [Problemen oplossen](#) > Het duurt erg lang voordat het afdrukken start

N046

Het duurt erg lang voordat het afdrukken start

- **Controle 1: Het apparaat is bezig met het afdrukken of scannen van een grote taak van een andere computer.**
- **Controle 2: Zorg dat de status van de radiogolven goed is en pas de installatieposities aan terwijl u de status van de radiogolven in de gaten**

houdt met Canon IJ Network Tool.

➔ [Status draadloos netwerk controleren](#)

Zorg dat er geen barrières of obstakels tussen het toegangspunt en het apparaat zitten. Draadloze communicatie tussen verschillende kamers of verschillende verdiepingen is over het algemeen gebrekkig. Het metaal, beton, hout of metaalachtig materiaal, de muur of de isolatie kunnen draadloze communicatie verbreken. Als het apparaat niet kan communiceren met de computer via een Draadloos LAN door het materiaal in de muur, plaatst u het apparaat en de computer in dezelfde kamer of op dezelfde verdieping.

- **Controle 3: Als u draadloos LAN gebruikt, zorgt u dat er geen stoorfactoren de buurt blijft.**

Apparaten zoals de magnetron gebruiken dezelfde frequentieband en kunnen daardoor dus storen. Plaats de draadloze apparaten zo ver mogelijk weg van de bron van de storing.

[Naar boven](#) ↑

Uitgebreide Handleiding

[Uitgebreide Handleiding](#) > [Over netwerkcommunicatie](#) > [Problemen oplossen](#) > Het beheerwachtwoord van het apparaat is vergeten

N047

Het beheerwachtwoord van het apparaat is vergeten

De LAN-instellingen initialiseren.

➔ [De fabrieksstandaard van de netwerkinstellingen van het apparaat herstellen](#)

Nadat u de LAN-instellingen hebt geïntialiseerd raadpleegt de installatiehandleiding van het apparaat om het apparaat opnieuw in te stellen.

[Naar boven](#) ↑

Uitgebreide Handleiding

Uitgebreide Handleiding > Over netwerkcommunicatie > Problemen oplossen > Informatie over het netwerk controleren

N049

Informatie over het netwerk controleren

- ➔ Het IP-adres of het MAC-adres van het apparaat controleren
- ➔ Het IP-adres of het MAC-adres van de computer controleren
- ➔ Controleer of de computer en het apparaat, of de computer en het toegangspunt kunnen communiceren
- ➔ Informatie over de netwerkinstellingen controleren

Het IP-adres of het MAC-adres van het apparaat controleren

Als u het IP-adres of het MAC-adres van het apparaat wilt controleren, geeft u de netwerkinstellingen weer met het bedieningspaneel van het apparaat of drukt u de netwerkinstellingen van het apparaat af.

- ➔ De apparaatinstellingen wijzigen op het LCD-scherm
- ➔ Info over netwerkinstellingen afdrukken

In Canon IJ Network Tool kunt u informatie over de netwerkinstellingen weergeven door Netwerkgegevens (Network Information) in het menu Beeld (View) te selecteren.

- ➔ Menu's van Canon IJ Network Tool

Het IP-adres of het MAC-adres van de computer controleren

Volg de hierna beschreven procedure als u wilt controleren welk IP-adres of MAC-adres is toegewezen aan de computer.

- 1. Klik op Start > Alle programma's (All Programs) (of Programma's (Programs)) > Bureau-accessoires (Accessories) > Opdrachtprompt (Command Prompt).**
- 2. Voer 'ipconfig/all' in en druk op Enter.**

De IP- en MAC-adressen van de netwerkapparaten die zijn geïnstalleerd op uw computer, worden weergegeven. Wanneer het netwerkapparaat niet is aangesloten op het netwerk, wordt er geen IP-adres weergegeven.

Controleer of de computer en het apparaat, of de computer en het toegangspunt kunnen communiceren

Controleer of communicatie beschikbaar is door de ping-test uit te voeren.

- 1. Klik op Start > Alle programma's (All Programs) (of Programma's (Programs)) > Bureau-accessoires (Accessories) > Opdrachtprompt (Command Prompt).**
- 2. Voer de pingopdracht en het IP-adres in van de doelprinter of het doeltogangspunt en druk op Enter.**

```
ping XXX.XXX.XXX.XXX
```

"XXX.XXX.XXX.XXX" is het IP-adres van het doelapparaat.

Als de communicatie beschikbaar is, wordt een bericht weergegeven dat lijkt op het volgende bericht.

```
Antwoord van XXX.XXX.XXX.XXX: bytes=32 time=10ms TTL=255
```

Als Time-out van verzoek (Request timed out) wordt weergegeven, is de communicatie niet beschikbaar.

Informatie over de netwerkinstellingen controleren

Als u het IP-adres of het MAC-adres van het apparaat wilt controleren, geeft u de netwerkinstellingen weer met het bedieningspaneel van het apparaat of drukt u de netwerkinstellingen van het apparaat af.

- ➔ [De apparaatinstellingen wijzigen op het LCD-scherm](#)
- ➔ [Info over netwerkinstellingen afdrukken](#)

[Naar boven](#) ↑

Uitgebreide Handleiding

[Uitgebreide Handleiding](#) > [Over netwerkcommunicatie](#) > [Problemen oplossen](#) > De fabrieksstandaard van de netwerkinstellingen van het apparaat herstellen

N050

De fabrieksstandaard van de netwerkinstellingen van het apparaat herstellen

Belangrijk

- Houd er rekening mee dat door initialisatie alle netwerkinstellingen op het apparaat worden gewist en dat afdrukken of scannen vanaf een computer via een netwerk wellicht onmogelijk worden. Raadpleeg de installatiehandleiding van het apparaat om het apparaat opnieuw in te stellen als u het apparaat via een netwerk wilt gebruiken.

Selecteer Herstel LAN-instellingen (Reset LAN settings) op het bedieningspaneel van het apparaat om de netwerkinstellingen te initialiseren.

➡ [De apparaatinstellingen wijzigen op het LCD-scherm](#)

[Naar boven](#) ↑

Uitgebreide Handleiding

[Uitgebreide Handleiding](#) > [Over netwerkcommunicatie](#) > [Problemen oplossen](#) > [MP Drivers bijwerken](#)

N051

MP Drivers bijwerken

Download eerst de nieuwste MP Drivers.

Voor de laatste MP Drivers gaat u op internet naar onze website en downloadt u de laatste MP Drivers voor uw model.

Nadat u de MP Drivers hebt verwijderd, installeert u de nieuwste MP Drivers volgens de normale procedure. Wanneer het scherm voor de selectie van de verbindingsmethode wordt weergegeven, selecteert u De printer in het netwerk gebruiken (Use the printer on network). Het apparaat wordt automatisch in het netwerk gedetecteerd.

Nadat u hebt gecontroleerd of het apparaat is gedetecteerd, installeert u de MP Drivers volgens de instructies op het scherm.

Opmerking

- U kunt het apparaat gebruiken via een LAN zonder de installatie opnieuw uit te voeren.
-

[Naar boven](#) ↑

Uitgebreide Handleiding

Uitgebreide Handleiding > Over netwerkcommunicatie > Problemen oplossen > Canon IJ Network Tool/Canon IJ Network Scan Utility verwijderen

N053

Canon IJ Network Tool/Canon IJ Network Scan Utility verwijderen

• Canon IJ Network Tool verwijderen

Voer de onderstaande procedure uit als u Canon IJ Network Tool van de computer wilt verwijderen.

Belangrijk

- Ook als Canon IJ Network Tool is verwijderd, kunt u toch nog afdrukken via het netwerk en scannen vanaf de computer. U kunt echter de netwerkinstellingen niet meer wijzigen en de kaartsleuf van het apparaat niet meer via een netwerk gebruiken.
- Meld u aan bij een gebruikersaccount met beheerdersrechten.

1. Klik op Start > Alle programma's (All Programs) (of Programma's (Programs)) > Canon IJ Network Utilities > Canon IJ Network Tool > Verwijderen (Uninstaller).
2. Klik op Ja (Yes) als het bevestigingsvenster wordt weergegeven.

Klik bij de vraag of u de computer opnieuw wilt opstarten op OK. De computer wordt opnieuw opgestart.

Opmerking

- U kunt ook Een programma verwijderen (Uninstall a program) (of Software (Add or Remove Programs)) in het Configuratiescherm (Control Panel) gebruiken om Canon IJ Network Tool te verwijderen.

• Canon IJ Network Scan Utility verwijderen

Voer de onderstaande procedure uit als u Canon IJ Network Scan Utility van de computer wilt verwijderen.

Belangrijk

- Ook als Canon IJ Network Scan Utility is verwijderd, kunt u toch nog afdrukken en scannen vanaf een computer via het netwerk. U kunt gescande gegevens echter niet via het netwerk naar een computer doorsturen vanaf het bedieningspaneel van het apparaat.
- Meld u aan bij een gebruikersaccount met beheerdersrechten.

1. Klik op Start > Alle programma's (All Programs) (of Programma's (Programs)) > Canon IJ Network Utilities > Canon IJ Network Scan Utility > Verwijderen (Uninstaller).
2. Klik op Ja (Yes) als het bevestigingsvenster wordt weergegeven.

Klik bij de vraag of u de computer opnieuw wilt opstarten op OK. De computer wordt opnieuw opgestart.

Opmerking

- U kunt ook Een programma verwijderen (Uninstall a program) (of Software (Add or Remove Programs)) in het Configuratiescherm (Control Panel) gebruiken om Canon IJ Network Scan Utility te verwijderen.

Uitgebreide Handleiding

Uitgebreide Handleiding > Over netwerkcommunicatie > Problemen oplossen > Kan de kaartsleuf niet toewijzen

N054

Kan de kaartsleuf niet toewijzen

- ➔ De beschikbare stationsaanduiding kan niet worden geselecteerd in het dialoogvenster Netwerkinstellingen voor de kaartsleuf (Network Setup of the Card Slot)
- ➔ De kaartsleuf kan niet worden toegewezen met de Canon IJ Network Tool

De beschikbare stationsaanduiding kan niet worden geselecteerd in het dialoogvenster Netwerkinstellingen voor de kaartsleuf (Network Setup of the Card Slot)

In dit dialoogvenster kunt u alleen D tot en met Z selecteren als netwerkstation voor de kaartsleuf.

Wanneer de kaartsleuf is ingesteld voor gebruik via het netwerk, kunt u geen stationsaanduiding selecteren. Als u een andere stationsaanduiding wilt toewijzen aan het netwerkstation voor de kaartsleuf, koppelt u de kaartsleuf los van het netwerk en stelt u de kaartsleuf opnieuw in met de Canon IJ Network Tool.

- ➔ De kaartsleuf gebruiken via een netwerk

De kaartsleuf kan niet worden toegewezen met de Canon IJ Network Tool

Als u de kaartsleuf met de Canon IJ Network Tool niet kunt configureren voor gebruik via het netwerk, voert u de onderstaande procedure uit om de kaartsleuf handmatig toe te wijzen.



Belangrijk

- Als u de printernaam wijzigt via Printernaam instellen (Set printer name) bij Andere instellingen (Other settings) onder LAN-instellingen (LAN settings) via het bedieningspaneel van het apparaat voordat u de kaartsleuf toewijst met Canon IJ Network Tool, kunt u de kaartsleuf niet toewijzen met Canon IJ Network Tool. Wijs in dat geval de kaartsleuf handmatig toe door de onderstaande procedure uit te voeren en de ingestelde printernaam op te geven in plaats van de standaardnaam.

- 1. Controleer de standaardnaam van het apparaat door Netwerkinformatie (Network Information) te selecteren in het menu Beeld (View) van de Canon IJ Network Tool.**
- 2. Klik op Start > Alle programma's (All Programs) > Accessoires (Accessories) > Uitvoeren (Run).**
Klik in Windows XP op Start > Uitvoeren (Run).
- 3. Geef '\\xxxxxxxxxxxx\' op en klik op OK.**
Als de standaardnaam '0000000847B6\canon_memory' is, geeft u alleen '\\0000000847B6\' op.



Opmerking

- Als u de kaartsleuf niet kunt toewijzen op bovenstaande wijze, voert u het IP-adres van het apparaat in, in plaats van de 12 alfanumerieke tekens van de standaardnaam, en probeert u het opnieuw. Bijvoorbeeld, '\\192.168.1.1\canon_memory\' . Als u de kaartsleuf toewijst met het IP-adres, moet u dit telkens opnieuw doen wanneer het IP-adres van het apparaat wordt gewijzigd.

- 4. Als het pictogram  canon_memory wordt weergegeven, klikt u met de rechtermuisknop op het pictogram en selecteert u Netwerkstation toewijzen (Map Network Drive).**

5. Selecteer de stationletter en klik op Voltooien (Finish).

[Naar boven ↑](#)

Uitgebreide Handleiding

Uitgebreide Handleiding > Over netwerkcommunicatie > Problemen oplossen > Kan de kaartsleuf niet gebruiken

N055

Kan de kaartsleuf niet gebruiken

- **Controle 1: Wordt het pictogram van de kaartsleuf niet weergegeven?**

Als u de kaartsleuf via het netwerk wilt gebruiken, moet u de kaartsleuf toewijzen als het netwerkstation van de computer.

Het pictogram canon_memory (\xxxxxxx) (of canon_memory on `xxxxxxx`) met de gekoppelde stationsletter wordt weergegeven bij Computer (of Deze computer (My Computer)).

- xxxxxxxx 'is een reeks van 12 alfanumerieke tekens.
- De naam van het pictogram kan wisselen afhankelijk van de taalversie van Windows die u gebruikt.

Als het pictogram niet wordt weergegeven, wijst u de kaartsleuf toe.

➔ [De kaartsleuf toewijzen als netwerkstation](#)

- **Controle 2: Is de geheugenkaart in de kaartsleuf geplaatst?**

Controleer of er een geheugenkaart in de kaartsleuf is geplaatst. Als dit niet het geval is, plaatst u een geheugenkaart.

Zie [Foto's afdrukken](#) voor meer informatie over het plaatsen van een geheugenkaart.

- **Controle 3: Is Lees-/schrijfkenmerk (Read/write attribute) ingesteld op Beschrijf. van USB-pc (Writable from USB PC)?**

Als Lees-/schrijfkenmerk (Read/write attribute) in Gebruikersinstellingen apparaat (Device user settings) is ingesteld op Beschrijfbaar van USB-pc (Writable from USB PC), hebt u geen toegang tot de geheugenkaart via het netwerk. Stel Lees-/schrijfkenmerk (Read/write attribute) in op Beschrijf. van LAN-pc (Writable from LAN PC) om gegevens te schrijven naar de geheugenkaart via het netwerk.

➔ [De apparaatinstellingen wijzigen op het LCD-scherm](#)

- **Controle 4: Is Lees-/schrijfkenmerk (Read/write attribute) ingesteld op Niet beschrijf. van pc (Not writable from PC)?**

Als Lees-/schrijfkenmerk (Read/write attribute) in Gebruikersinstellingen apparaat (Device user settings) is ingesteld op Niet beschrijfbaar van pc (Not writable from PC), kunt u gegevens op de geheugenkaart lezen, maar kunt u geen gegevens schrijven. Als u gegevens wilt schrijven naar de geheugenkaart in de kaartsleuf via het netwerk, stelt u Lees-/schrijfkenmerk (Read/write attribute) in op Beschrijf. van LAN pc (Writable from LAN PC).

➔ [De apparaatinstellingen wijzigen op het LCD-scherm](#)

- **Controle 5: Als u de kaartsleuf van de printer wilt delen met meerdere computers in het netwerk, stelt u Delen geheugenkaart instellen (Set memory card sharing) in LAN-instellingen (LAN settings) in op Inschakelen (Enable).**

➔ [De apparaatinstellingen wijzigen op het LCD-scherm](#)

- **Controle 6: Schrijft een andere computer gegevens naar de geheugenkaart?**

Als een computer een bestand naar de geheugenkaart schrijft, hebben andere computers geen toegang tot dat bestand. Wacht even en probeer het dan opnieuw.

Uitgebreide Handleiding

[Uitgebreide Handleiding](#) > [Over netwerkcommunicatie](#) > [Problemen oplossen](#) > De geheugenkaart in de kaartsleuf kan niet worden benaderd met MP Navigator EX

N056

De geheugenkaart in de kaartsleuf kan niet worden benaderd met MP Navigator EX

Als het bericht 'Geen toegang tot de geheugenkaart' wordt weergegeven wanneer u klikt op Geheugenkaart (Memory Card) onder Documenten of afbeeldingen scannen/importeren (Scan/Import Documents or Images) in MP Navigator EX, bevestigt u het bericht en klikt u op Opnieuw (Retry). Als dit bericht weer verschijnt, wijst u de kaartsleuf toe als netwerkstation. Zie [De kaartsleuf toewijzen als netwerkstation](#) voor meer informatie over toewijzen van de kaartsleuf. Controleer of het pictogram voor de kaartsleuf wordt weergegeven bij Computer (of Deze computer (My Computer)) en probeer toegang te krijgen met MP Navigator EX.

[Naar boven](#) ↑

Uitgebreide Handleiding

Uitgebreide Handleiding > Over netwerkcommunicatie > Problemen oplossen > Geen toegang tot de kaartsleuf vanwege beveiligingsinstellingen op de computer

N057

Geen toegang tot de kaartsleuf vanwege beveiligingsinstellingen op de computer

- **Controle 1: Controleer of Lees-/schrijfkenmerk (Read/write attribute) in Gebruikersinstellingen apparaat (Device user settings) is ingesteld op Beschrijfbaar van LAN-pc (Writable from LAN PC).**
 → De apparaatinstellingen wijzigen op het LCD-scherm
- **Controle 2: Controleer of de geheugenkaart in de kaartsleuf is geplaatst.**
- **Controle 3: Als u de kaartsleuf van de printer wilt delen met meerdere in het netwerk, stelt u Delen geheugenkaart instellen (Set memory card sharing) in LAN-instellingen (LAN settings) in op Inschakelen (Enable).**
 → De apparaatinstellingen wijzigen op het LCD-scherm
- **Controle 4: Schakel de functie Windows Firewall uit of open poort 137:139 om communicatie met het apparaat mogelijk te maken volgens de onderstaande procedure.**

Voor meer informatie over andere beveiligingssoftware, raadpleegt u de handleiding bij de betreffende software of de fabrikant van deze software.

Belangrijk

- Als u de firewallfunctie hebt uitgeschakeld, moet u de verbinding tussen uw netwerk en internet verbreken. U kunt dit doen door uw toegangspunt of router zodanig te configureren dat er geen verbinding wordt gemaakt met internet of een WAN.

• **De Windows-firewall uitschakelen:**

• **Als u Windows 7 gebruikt:**

1. Klik op Start > Configuratiescherm (Control Panel) > Systeem en beveiliging (System and Security) > Windows Firewall.
2. Klik op Windows Firewall in- of uitschakelen (Turn Windows Firewall on or off).
3. Selecteer Windows Firewall uitschakelen (Turn off Windows Firewall).

• **Als u een ander besturingsstelsel dan Windows 7 gebruikt:**

1. Klik op Start > Configuratiescherm (Control Panel) > Beveiliging (Security) > Windows Firewall > Instellingen wijzigen (Change settings).
 In Windows XP: klik op Start > Configuratiescherm (Control Panel) > Beveiligingscentrum (Security Center) > Windows Firewall.

2. Selecteer Uit (Off) en klik op OK.

- **Poort 137:139 openen:**

- **Als u Windows 7 gebruikt:**

1. Klik op Start > Configuratiescherm (Control Panel) > Systeem en beveiliging (System and Security) > Windows Firewall.
2. Klik op Geavanceerde instellingen (Advanced settings).
Als het scherm Gebruikersaccountbeheer (User Account Control) wordt weergegeven, klikt u op Ja (Yes).
3. Klik met de rechtermuisknop op Regels voor binnenkomende verbindingen (Inbound Rules) en selecteer Nieuwe regel (New Rule).
Als u regels voor uitgaande verbindingen wilt instellen, klikt u met de rechtermuisknop op Regels voor uitgaande verbindingen (Outbound Rules).
4. Selecteer Poort (Port) en klik op Volgende (Next).
5. Selecteer TCP en Specifieke lokale poorten: (Specific local ports:), voer '137' in en klik op Volgende (Next).
Als u UDP-poorten opent, selecteert u UDP.
Als u andere poorten opent, voert u de poortnummers hiervan in Specifieke lokale poorten: (Specific local ports:) in.
6. Selecteer De verbinding toestaan (Allow the connection) en klik op Volgende (Next).
7. Kies het profiel waarvoor deze regel van toepassing is en klik op Volgende (Next).
8. Voer een naam en beschrijving in en klik op Voltooien (Finish).
9. Herhaal de stappen 3 tot en met 8 om de andere poorten te openen (138TCP, 138UDP, 139TCP en 139UDP).
10. Controleer of de poortnamen zijn toegevoegd op het scherm Regels voor binnenkomende verbindingen (Inbound Rules) en sluit Windows Firewall.

- **Als u een ander besturingsstelsel dan Windows 7 gebruikt:**

1. Klik op Start > Configuratiescherm (Control Panel) > Beveiliging (Security) > Windows Firewall > Instellingen wijzigen (Change settings).
In Windows XP: klik op Start > Configuratiescherm (Control Panel) > Beveiligingscentrum (Security Center) > Windows Firewall.
2. Klik op de tab Uitzonderingen (Exceptions) en klik op Poorten toevoegen (Add port).
3. Geef in het dialoogvenster Poort toevoegen (Add a Port) de volgende gegevens op en klik op OK.
Naam (Name) : voer een naam voor de poort in.

Poortnummer (Port number) : geef '137' op.
Protocol : Selecteer TCP.

4. Herhaal de stappen 2 en 3.

Geef in het dialoogvenster Poort toevoegen (Add a Port) dezelfde gegevens op als u hebt opgegeven in stap 3, behalve de selectie van UDP bij Protocol.

5. Herhaal de stappen 2 tot en met 4 om de andere poorten te openen (138TCP, 138UDP, 139TCP en 139UDP).

6. Controleer of de poortnamen zijn toegevoegd op het tabblad Uitzonderingen (Exceptions) en klik op OK.

• **Controle 5: Wijzig de naam van de werkgroep in 'WERKGROEP' volgens onderstaande procedure.**

1. Klik met de rechtermuisknop op Computer, selecteer Eigenschappen (Properties) en klik op Instellingen wijzigen (Change settings).

Klik in Windows Vista met de rechtermuisknop op Computer, selecteer Eigenschappen (Properties) en klik op Instellingen wijzigen (Change settings).

In Windows XP klikt u met de rechtermuisknop op Deze computer (My Computer) en selecteert u Eigenschappen (Properties).

2. Klik op de tab Computernaam (Computer Name) en klik op Wijzigen (Change).

3. Wijzig de naam van de werkgroep in 'WERKGROEP' en klik op OK.

• **Controle 6: Koppel het netwerkstation voor de kaartsleuf los en wijs dit opnieuw toe volgens de hieronder beschreven procedure.**

1. Klik met de rechtermuisknop op Computer (of Deze computer (My Computer)) en selecteer Netwerkverbinding verbreken (Disconnect Network Drive).

2. Selecteer het netwerkstation dat u wilt loskoppelen en klik op OK.

3. Wijs de kaartsleuf opnieuw toe met de Canon IJ Network Tool.

➡ De kaartsleuf gebruiken via een netwerk

[Naar boven ↑](#)

Uitgebreide Handleiding

[Uitgebreide Handleiding](#) > [Over netwerkcommunicatie](#) > [Problemen oplossen](#) > De wijzigingsdatum van bestanden verandert wanneer de bestanden worden opgeslagen op de geheugenkaart via het netwerk

N058

De wijzigingsdatum van bestanden verandert wanneer de bestanden worden opgeslagen op de geheugenkaart via het netwerk

- **Controle: Wordt Canon IJ Network Scan Utility uitgevoerd?**

Als u via een netwerk bestanden schrijft naar een geheugenkaart terwijl Canon IJ Network Scan Utility niet actief is, verandert de wijzigingsdatum van de bestanden. Start Canon IJ Network Scan Utility voordat u bestanden via het netwerk naar een geheugenkaart schrijft.

[Naar boven](#) ↑

Uitgebreide Handleiding

Uitgebreide Handleiding > Over netwerkcommunicatie > Bijlage

Bijlage

- ➔ Beperkingen
- ➔ In de fabriek ingestelde waarden (netwerk)
- ➔ De kaartsleuf gebruiken via een netwerk

[Naar boven](#) ↑

Uitgebreide Handleiding

[Uitgebreide Handleiding](#) > [Over netwerkcommunicatie](#) > [Bijlage](#) > [Beperkingen](#)

N002

Beperkingen

Als u een printer gebruikt via het draadloze LAN, herkent de printer mogelijk draadloze systemen die in de buurt zijn. U moet daarom een netwerksleutel (WEP, WPA, of WPA2) instellen voor het toegangspunt om draadloze verzending te coderen.

Draadloze communicatie met een product dat niet voldoet aan de Wi-Fi-standaard kan niet worden gegarandeerd.

Als u verbinding maakt met te veel computers, kan dit van invloed zijn op de prestaties van de printer, zoals de afdruksnelheid.

[Naar boven](#) ↑

Uitgebreide Handleiding

Uitgebreide Handleiding > Over netwerkcommunicatie > Bijlage > In de fabriek ingestelde waarden (netwerk)

N003

In de fabriek ingestelde waarden (netwerk)

Item	Beginwaarden
LAN inschakelen/uitschakelen (Enable/disable LAN)	LAN uitschakelen (Disable LAN)
SSID	BJNPSETUP
Communicatiemodus (Communication mode)	Infrastructuur (Infrastructure)
Draadloze beveiliging (Wireless Security)	Uitschakelen (Disable)
IP-adres (IP address)	Automatisch opvragen (Getting automatically)
Printernaaminstelling (Printer name setting)*	XXXXXXXXXXXXXXXXXX
IPv4/IPv6-instelling (IPv4/IPv6 setting)	IPv4
Delen geheugenkaart inst. (Set memory card sharing)	Inschakelen (Enable)
WSD activ./uitsch. (WSD-instelling) (Enable/disable WSD (WSD settings))	Inschakelen (Enable)
Time-outinstelling (WSD-instelling) (Timeout setting (WSD settings))	1 minuut (1 minute)
LLTD-instelling (LLTD setting)	Inschakelen (Enable)
Bonjour activ./uitsch. (Bonjour-instellingen) (Enable/disable Bonjour (Bonjour settings))	Inschakelen (Enable)
Servicenaam (Bonjour-instellingen) (Service name (Bonjour settings))*	Canon MGXXXX series _XXXXXXXXXXXX
LPR-verbindingsbericht (Bonjour-instellingen) (LPR service advertising (Bonjour settings))	UIT (OFF)
LPR-protocolinstelling (LPR protocol setting)	Inschakelen (Enable)

(X staat voor een alfanumeriek teken van 0 tot en met 9 en van A tot en met F.)

* De beginwaarde van dit onderdeel varieert per apparaat. U kunt de waarde van dit onderdeel controleren met het bewerkingspaneel van het apparaat.

➡ De apparaatinstellingen wijzigen op het LCD-scherm

[Naar boven ↑](#)

Uitgebreide Handleiding

Uitgebreide Handleiding > Over netwerkcommunicatie > Bijlage > De kaartsleuf gebruiken via een netwerk

N004

De kaartsleuf gebruiken via een netwerk

- ➔ Controleren of de kaartsleuf is toegewezen
- ➔ De kaartsleuf toewijzen als netwerkstation
- ➔ Beperkingen voor het gebruik van de kaartsleuf via het netwerk

Controleren of de kaartsleuf is toegewezen

De kaartsleuf kan alleen worden gebruikt via een netwerk als deze softwarematig beschikbaar is gemaakt (mounted) als netwerkstation.

Als de kaartsleuf is toegewezen, wordt het volgende pictogram weergegeven bij Computer (of Deze computer (My Computer)). Zie [Kan de kaartsleuf niet gebruiken](#) als het pictogram niet wordt weergegeven.

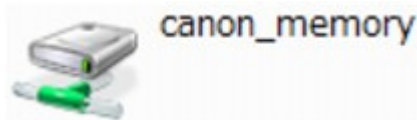

Als deze pictogrammen niet worden weergegeven, is het netwerkstation voor de kaartsleuf nog niet gekoppeld. Zie [De kaartsleuf toewijzen als netwerkstation](#) voor meer informatie over toewijzen van de kaartsleuf.

De kaartsleuf toewijzen als netwerkstation

1. Start Canon IJ Network Tool.

- ➔ Canon IJ Network Tool starten

2. Selecteer het apparaat.

3. Selecteer Onderhoud (Maintenance) in het menu Instellingen (Settings).

4. Klik op Instellingen (Setup).

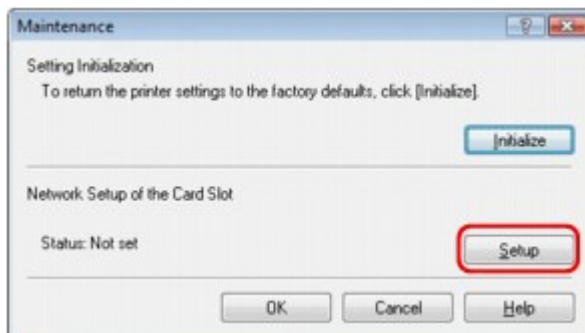

5. Geef de stationsletter op en klik op OK.

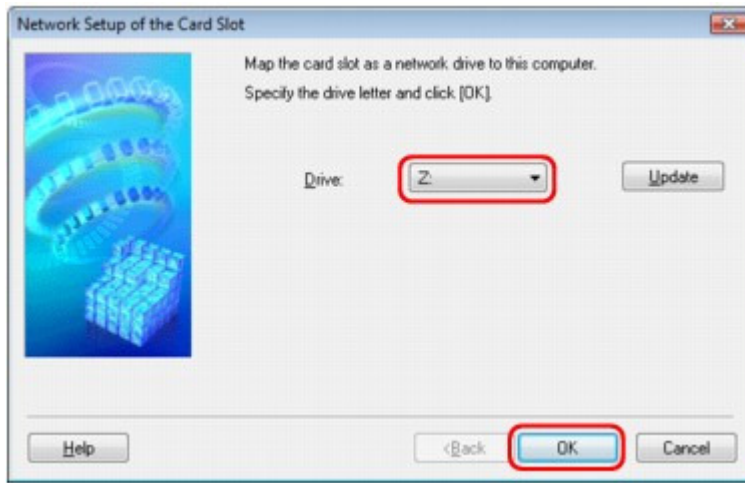

6. Controleer of het pictogram  `canon_memory` voor de kaartsleuf wordt weergegeven bij Computer (of Deze computer (My Computer)).

Opmerking

- Zie [Kan de kaartsleuf niet toewijzen](#) als de kaartsleuf niet correct kan worden toegewezen.

Beperkingen voor het gebruik van de kaartsleuf via het netwerk

- Als het apparaat is aangesloten op een netwerk, kan de kaartsleuf door meerdere computers worden gedeeld. Er kunnen meerdere computers tegelijk bestanden lezen van een geheugenkaart in de kaartsleuf. Als een computer echter een bestand naar de geheugenkaart schrijft, hebben andere computers geen toegang tot dat bestand.
- Als uw computer is aangesloten op een domein, kan de kaartsleuf niet worden toegewezen als netwerkstation.
- Als u een geheugenkaart gebruikt waarop grotere bestanden of veel bestanden zijn opgeslagen, wordt een grote hoeveelheid kaarttoegang gegenereerd. In dit geval kan de bewerking op de geheugenkaart mogelijk niet of langzaam worden uitgevoerd. Voer de bediening uit nadat het toegangs lampje van het apparaat is gaan branden.
- Als u het netwerkstation voor de kaartsleuf opent via het netwerk, worden bestandsnamen van acht of minder tekens in kleine letters (zonder de extensie) wellicht weergegeven in hoofdletters. Een bestandsnaam zoals bijvoorbeeld 'abcdefg.doc', wordt weergegeven als 'ABCDEFGH.DOC', terwijl een naam zoals 'AbcdeFG.doc' op ongewijzigd wordt weergegeven. De naam van het bestand wordt niet gewijzigd, maar lijkt alleen gewijzigd te zijn.
- Als de instelling Lees-/schrijfkenmerk (Read/write attribute) van het apparaat is ingesteld op Beschrijfbaar van USB-pc (Writable from USB PC) bij Gebruikersinstellingen apparaat (Device user settings) kunt u het netwerkstation van de kaartsleuf niet gebruiken. Als deze instelling echter wordt ingesteld op Beschrijfbaar van LAN-pc (Writable from LAN PC), wordt de kaartsleuf niet gedetecteerd via USB. Controleer of de instelling Lees-/schrijfkenmerk (Read/write attribute) correct is ingesteld afhankelijk van het type verbinding dat u gebruikt. Selecteer Niet beschrijfb. van pc (Not writable from PC) als u bestanden wilt lezen van een geheugenkaart via USB en via een netwerk, hoewel u geen bestanden kunt schrijven naar een geheugenkaart met deze

instelling.

Zie [De apparaatinstellingen wijzigen op het LCD-scherm](#) voor meer informatie over het wijzigen van de apparaatinstellingen.

- Als de instelling Lees-/schrijfkenmerk (Read/write attribute) van het apparaat is ingesteld op Beschrijfbaar van LAN-pc (Writable from LAN PC) bij Gebruikersinstellingen apparaat (Device user settings) kunt u bestanden schrijven naar een geheugenkaart van een computer die is aangesloten op een netwerk. Bedenk wel dat hierdoor het risico groter wordt dat gegevens op de geheugenkaart besmet raken met computervirussen of worden opgevraagd door onbevoegde gebruikers.
U kunt het beste de toegangscontrolefunctie van het apparaat gebruiken of verbinding maken met internet via een router. Neem contact op met uw internetprovider of een fabrikant van netwerkapparaten voor informatie over het gebruik van een router.
- Als u via een netwerk bestanden schrijft naar een geheugenkaart terwijl Canon IJ Network Scan Utility niet actief is, verandert de wijzigingsdatum van de bestanden mogelijk niet correct. Start Canon IJ Network Scan Utility voordat u bestanden via het netwerk naar een geheugenkaart schrijft. Raadpleeg de online Help van Canon IJ Network Scan Utility voor meer informatie over het gebruik van dit hulpprogramma.

Opmerking

- Zie [Kan de kaartsleuf niet gebruiken](#) als het volgende gebeurt wanneer u het netwerkstation voor de kaartsleuf gebruikt via een netwerk.
 - U kunt geen toegang krijgen tot de kaartsleuf nadat de netwerkinstellingen van de kaartsleuf zijn geconfigureerd.
 - U kunt de geheugenkaart in de kaartsleuf wel lezen, maar u kunt niet schrijven naar de geheugenkaart.
 - De verbinding met de kaartsleuf is verbroken.
 - De wijzigingsdatum van bestanden verandert als deze worden opgeslagen op het netwerkstation voor de kaartsleuf.
-

[Naar boven](#) ↑

Uitgebreide Handleiding

[Uitgebreide Handleiding](#) > [Over netwerkcommunicatie](#) > [Verklarende woordenlijst](#)

Verklarende woordenlijst

➔ [Info over technische termen](#)

[Naar boven](#) ↑

Uitgebreide Handleiding

Uitgebreide Handleiding > Over netwerkcommunicatie > Verklarende woordenlijst > Info over technische termen

N100

Info over technische termen

In dit gedeelte worden de technische termen beschreven die in de handleiding worden gebruikt.

- ➔ A
- ➔ B
- ➔ C
- ➔ D
- ➔ F
- ➔ I
- ➔ K
- ➔ L
- ➔ M
- ➔ O
- ➔ P
- ➔ R
- ➔ S
- ➔ T
- ➔ U
- ➔ W

A

- **Toegangspunt (Access Point)**

Een draadloze ontvanger of basisstation dat informatie ontvangt van draadloze clients/het apparaat en ze opnieuw uitzendt. Vereist in een infrastructuurnetwerk.

- **Ad-hoc**

Clientcomputer en apparaatinstelling waarbij draadloze communicatie plaatsvindt op peer-to-peer-basis, bijvoorbeeld alle clients met dezelfde SSID/netwerknaam communiceren rechtstreeks met elkaar. Er is geen toegangspunt vereist. Dit apparaat ondersteunt geen ad-hoc-communicatie.

- **Wachtwoord beheerder (Admin Password)**

Beheerwachtwoord in Canon IJ Network Tool om toegang te beperken voor netwerkgebruikers. Het wachtwoord moet worden opgegeven om toegang te krijgen tot de printer en de printerinstellingen te wijzigen.

Wanneer de netwerkinstellingen van de printer de fabrieksinstellingen zijn, hoeft u het beheerwachtwoord niet in te voeren.

- **AES**

Een coderingsmethode. Deze is optioneel voor WPA. Sterk, cryptografisch algoritme dat wordt gebruikt in overheidsinstanties in de VS voor verwerking van gegevens.

- **Verificatiemethode (Authentication Method)**

De methode die een toegangspunt gebruikt om een printer via een draadloos LAN te verifiëren. De methoden komen met elkaar overeen.

Wanneer u WEP als coderingsmethode gebruikt, kan de verificatiemethode zich aan Open systeem (Open System) of Gedeelde sleutel (Shared Key) hechten. (De standaardverificatiemethode is Auto.)

Voor WPA/WPA2 is een verificatiemethode PSK.

- **Auto**
De printer wijzigt automatisch de verificatiemethode zodat deze gelijk is aan die van het toegangspunt.
- **Open systeem (Open System)**
Bij deze verificatiemethode wordt de communicatiepartner geverifieerd zonder de WEP-sleutel te gebruiken zelfs als WEP gebruiken (Use WEP) is geselecteerd.
- **Gedeelde sleutel (Shared Key)**
Bij deze verificatiemethode wordt de communicatiepartner geverifieerd met de WEP-sleutel die is ingesteld voor codering.

B

- **Bonjour**

Een service die in het besturingssysteem Mac OSC is ingebouwd en die automatisch de apparaten detecteert die u op een netwerk kunt aansluiten.

C

- **Kanaal (Channel)**

Frequentiekanaal voor draadloze communicatie. In de infrastructuurmodus wordt het kanaal automatisch aangepast aan de instellingen van het toegangspunt. Dit apparaat ondersteunt kanalen 1 tot 13. Het aantal kanalen dat kan worden gebruikt voor uw draadloos LAN verschikt afhankelijk van de regio of het land.

D

- **Standaardgateway (Default Gateway)**

Een doorschakelapparaat waarmee verbinding wordt gemaakt met een ander netwerk, zoals een router of een computer.

- **DHCP-serverfunctionaliteit**

De router of het toegangspunt wijst automatisch een IP-adres toe wanneer de printer of computer in een netwerk wordt opgestart.

F

- **Firewall**

Dit is een systeem dat ongeautoriseerde toegang tot de computer in het netwerk voorkomt. Om dergelijke toegang te voorkomen, kunt u de firewallfunctie van een breedbandrouter, de beveiligingssoftware of het besturingssysteem van de computer gebruiken.

I

- **IEEE 802.11b**

Internationale norm voor draadloos LAN waarbij de frequentie 2,4 GHz wordt gebruikt met een doorvoer van maximaal 11 Mbps.

- **IEEE 802.11g**

Internationale norm voor draadloos LAN waarbij de frequentie 2,4 GHz wordt gebruikt met een doorvoer van maximaal 54 Mbps. Compatibel met 802.11b.

- **IEEE 802.11n**

Internationale norm voor draadloos LAN waarbij de frequenties 2,4 GHz en 5 GHz worden gebruikt. Zelfs als twee of meer antennes tegelijk worden gebruikt of een hogere overdrachtssnelheid dan voorheen wordt verkregen door meerdere communicatiekanalen

tegelijk te gebruiken, kan de overdrachtssnelheid worden beïnvloed door het aangesloten apparaat.

Bij de maximale overdrachtssnelheid van 600 Mbps kan worden gecommuniceerd met meerdere computers binnen een straal van circa twaalf meter.

Compatibel met 802.11b en 802.11g.

- **Infrastructuur**

Configuratie van de clientcomputer en het apparaat waarbij alle draadloze communicatie via een toegangspunt loopt.

- **IP-adres**

Een uniek nummer bestaand uit vier delen, gescheiden door punten. Elk netwerkkapparaat dat verbinding heeft met internet heeft een IP-adres. Voorbeeld: 192.168.0.1

Een IP-adres wordt normaal gesproken automatisch door een toegangspunt of door een DHCP-server van de router toegewezen.

Zie [Het IP-adres of het MAC-adres van het apparaat controleren](#) voor meer informatie over de procedure voor het controleren van het IP-adres van de printer.

- **IPv4/IPv6**

Dit zijn internetwerk-protocollen die worden gebruikt op internet. IPv4 maakt gebruik van 32-bit adressen en IPv6 maakt gebruik van 128-bit adressen.

K

- **Sleutelindeling (Key Format)**

Selecteer ASCII of Hex als indeling voor de WEP-sleutel. De tekens die kunnen worden gebruikt voor de WEP-sleutel verschillen afhankelijk van de geselecteerde sleutelindelingen.

- ASCII

Hiervoor kunt u een tekenreeks van vijf of dertien tekens opgeven die alfanumerieke en onderstrepingstekens '_' kan bevatten. Deze sleutel is hoofdlettergevoelig.

- Hex

Hiervoor kunt u een tekenreeks van 10 of 26 tekens opgeven die hexadecimale tekens kan bevatten (0 tot 9, A tot F en a tot f).

- **Sleutellengte (Key Length)**

Lengte van de WEP-sleutel. Selecteer 64-bits of 128-bits. Met een langere sleutellengte kunt u een complexere WEP-sleutel maken.

L

- **Verbindingkwaliteit (Link Quality)**

De status van de verbinding tussen het toegangspunt en de printer zonder storing, wordt aangegeven met een waarde van 0 tot 100%.

- **LLTD**

Een Link Layer-protocol dat in Windows 7 of Windows Vista is ingebouwd en waarmee de netwerktopologie wordt ontdekt en de servicekwaliteit wordt gediagnosticeerd.

LLTD wordt door de functie Netwerkstation gebruikt om een grafische voorstelling van het lokale netwerk weer te geven.

- **LPR**

Een platformonafhankelijk afdrukprotocol dat in TCP/IP-netwerken wordt gebruikt. Het protocol ondersteunt geen bidirectionele communicatie.

M

- **MAC-adres**

Dit wordt ook het fysieke adres genoemd. Een unieke en permanente hardwareaanduiding die is toegewezen aan netwerkapparaten door de fabrikant. MAC-adressen zijn 48 bits lang en zijn geschreven als hexadecimale nummers, gescheiden door dubbele punten:11:22:33:44:55:66. Zie [Het IP-adres of het MAC-adres van het apparaat controleren](#) voor meer informatie over het controleren van het MAC-adres van dit apparaat.

O

- **Werkingsstatus (Operation Status)**

Hiermee wordt de status van de printer weergegeven.

P

- **PSK**

Een coderingsmethode die wordt gebruikt door WPA/WPA2.

R

- **Router**

Een doorschakelapparaat waarmee verbinding wordt gemaakt met een ander netwerk.

S

- **Signaalsterkte**

De sterkte van het signaal dat wordt ontvangen door de printer van het toegangspunt, wordt aangegeven met een waarde van 0 tot 100%.

- **SSID**

Uniek label door draadloos LAN. Wordt vaak voorgesteld als een netwerknaam of een toegangspuntnaam.

De SSID onderscheidt het ene draadloze LAN van andere LAN's om storingen te voorkomen.

De printer en alle clients op een draadloos LAN moeten dezelfde SSID gebruiken om met elkaar te communiceren. De SSID kan maximaal 32 tekens lang zijn en bestaat uit alfanumerieke tekens. Er kan ook naar de SSID worden verwezen met de netwerknaam.

- **Verborggen (Stealth)**

In de modus voor verbergen, verbergt een toegangspunt zichzelf door de SSID niet uit te zenden. De client moet de SSID opgeven die is ingesteld op het toegangspunt om dit te kunnen detecteren.

- **Subnetmasker**

Een IP-adres bestaat uit twee delen: het netwerkadres en het hostadres. Subnetmasker wordt gebruikt om het subnetmaskeradres uit het IP-adres te berekenen. Een subnetmasker wordt normaal gesproken automatisch door een toegangspunt of door een DHCP-server van de router toegewezen.

Voorbeeld:

IP-adres: 192.168.127.123

Subnetmasker: 255.255.255.0

Subnetmaskeradres: 192.168.127.0

T

- **TCP/IP**

Verzameling van communicatieprotocollen die worden gebruikt om verbinding te maken met hosts op internet of het LAN. Dit protocol maakt communicatie tussen verschillende terminals

mogelijk.

- **TKIP**

Een coderingsprotocol dat wordt gebruikt door WPA/WPA2.

U

- **USB**

Seriële interface ontworpen om 'hot-swap' van apparaten mogelijk te maken door ze aan te sluiten en te verwijderen zonder het apparaat uit te schakelen.

W

- **WCN (Windows Connect Now)**

Gebruikers met Windows Vista of later kunnen eenvoudig netwerkconfiguratie-instellingen maken en overzetten naar een toegangspunt met een USB-flashstation (WCN-UDF). Ze kunnen de instellingen echter ook rechtstreeks ophalen via een draadloos netwerk zonder een USB-flashstation te gebruiken (WCN-NET).

- **WEP/WEP-sleutel**

Een coderingsmethode die wordt gebruikt door IEEE 802.11. Gedeelde beveiligingssleutel die wordt gebruikt om gegevens te coderen en decoderen die worden verzonden via draadloze netwerken. Deze printer ondersteunt een sleutellengte van 64-bits of 128-bits, de sleutelindelingen ASCII-code en Hexadecimaal en een sleutelnummer van 1 tot 4.

- **Wi-Fi**

Internationale instelling die het samenwerken van draadloze LAN-producten certificeert op basis van de IEEE 802.11-specificatie.

Dit apparaat is een door Wi-Fi geautoriseerd product.

- **Draadloos LAN (Wireless LAN)**

Een netwerk dat in plaats van met fysieke snoeren, is aangesloten met een draadloze technologie zoals Wi-Fi.

- **WPA**

Beveiligingsstructuur die in October 2002 is aangekondigd door de Wi-Fi Alliance. De beveiliging is strenger dan met WEP.

- Verificatie (Authentication)

WPA bestaat uit de volgende verificatiemethoden: PSK dat kan worden gebruikt zonder een verificatieserver en WPA-802.1x waarvoor wel een verificatieserver is vereist.

Dit apparaat ondersteunt WPA-PSK.

- Wachtwoordzin (Passphrase)

Deze gecodeerde sleutel wordt gebruikt om WPA-PSK-verificatie uit te voeren.

De wachtwoordzin is een reeks van 8 tot 63 alfanumerieke tekens of een 64-cijferige hexadecimale waarde.

- **WPA2**

Beveiligingsstructuur uitgegeven door de Wi-Fi Alliance in september 2004 als een nieuwere versie van WPA. Biedt een sterker coderingsmechanisme met AES (Advanced Encryption Standard).

- Verificatie (Authentication)

WPA2 bestaat uit de volgende verificatiemethoden: PSK dat kan worden gebruikt zonder een verificatieserver en WPA2-802.1x waarvoor wel een verificatieserver is vereist.

Dit apparaat ondersteunt WPA2-PSK.

- Wachtwoordzin (Passphrase)

Deze gecodeerde sleutel wordt gebruikt om WPA2-PSK-verificatie uit te voeren.

De wachtwoordzin is een reeks van 8 tot 63 alfanumerieke tekens of een 64-cijferige hexadecimale waarde.

- **WPS (Wi-Fi Protected Setup)**

WPS is een norm voor het eenvoudig en veilig instellen van een draadloos netwerk.

Voor Wi-Fi Protected Setup worden vooral de volgende twee methoden gebruikt:

Pincode: een verplichte instelmethode voor alle WPS-apparaten

PBC (Push button configuration; drukknop): een drukknop op de hardware of een virtuele drukknop in de software.

[Naar boven ↑](#)