



Pro700 Series Gebruikershandleiding

November 2010

www.lexmark.com

Machinetype(n):

4444

Model(len):

101, 10E

Inhoudsopgave

Veiligheidsinformatie.....	6
Over de printer.....	7
Bedankt dat u voor deze printer hebt gekozen.....	7
Impact van uw printer op het milieu minimaliseren.....	7
Informatie over de printer.....	8
Onderdelen van de printer.....	10
Supplies bestellen en vervangen.....	13
Inktcartridges bestellen.....	13
Officiële Lexmark inktcartridges gebruiken.....	13
Inktcartridges vervangen.....	14
Papier en andere supplies bestellen.....	15
Lexmark producten hergebruiken.....	15
Knoppen en menu's van het bedieningspaneel van de printer gebruiken.....	16
Bedieningspaneel van de printer gebruiken.....	16
Time-out voor spaarstand wijzigen.....	18
Papier en energie besparen met de Ecomodus.....	18
Tijdelijke instellingen wijzigen in nieuwe standaardinstellingen.....	19
Fabrieksinstellingen herstellen.....	20
Printersoftware gebruiken.....	21
Minimale systeemvereisten.....	21
Printersoftware voor Windows gebruiken.....	21
Macintosh-printersoftware gebruiken.....	23
Optionele software zoeken en installeren.....	25
Printersoftware bijwerken.....	26
Printersoftware opnieuw installeren.....	27
Papier en originele documenten in de printer plaatsen.....	29
Papier in de papierlade plaatsen.....	29
Enveloppen of fotopapier in de printer plaatsen.....	32
Verschillende papiersoorten in de printer plaatsen.....	34

Standaardinstellingen voor papier opslaan.....	37
Originele documenten op de glasplaat plaatsen.....	38
Originele documenten in de ADI plaatsen.....	39
Afdrukken.....	40
Tips voor afdrukken.....	40
Standaarddocumenten afdrukken.....	40
Speciale documenten afdrukken.....	44
Werken met foto's.....	46
Afdrukken vanaf een Bluetooth-apparaat.....	53
Op beide zijden van het papier afdrukken (dubbelzijdig afdrukken).....	56
Afdruktaken beheren.....	59
Kopiëren.....	63
Tips voor kopiëren.....	63
Kopiëren.....	63
Foto's kopiëren.....	64
Identiteitskaart kopiëren.....	64
Dubbelzijdige documenten kopiëren.....	64
Afbeeldingen vergroten of verkleinen.....	65
Kopieerkwaliteit aanpassen.....	65
Kopieën lichter of donkerder maken.....	65
Exemplaren sorteren met het bedieningspaneel van de printer.....	66
Afbeelding meerdere keren herhalen op een pagina.....	66
Meerdere pagina's kopiëren op één vel	67
Dubbelzijdige kopieën maken.....	67
Kopieertaken annuleren.....	68
Scannen.....	69
Tips voor scannen.....	69
Scannen naar een lokale computer of een netwerkcomputer.....	69
Scannen naar een flashstation of geheugenkaart.....	70
Foto's in een bewerkingsprogramma scannen.....	70
Documenten in een bewerkingstoepassing scannen.....	72
Rechtstreeks scannen naar e-mail met de printersoftware.....	73
Scannen naar een PDF.....	73
Veelgestelde vragen over scannen.....	74

Scantaken annuleren.....	75
Faxen.....	76
Printer instellen voor faxen.....	76
Faxinstellingen configureren.....	87
Een lijst met contactpersonen maken.....	89
Faxen verzenden.....	91
Faxen ontvangen.....	92
Veelgestelde vragen over faxen.....	94
Netwerk.....	102
Printer installeren op een draadloos netwerk.....	102
Geavanceerde draadloze installatie.....	107
Printer installeren op een Ethernet-netwerk.....	116
Veelgesteld vragen over netwerken.....	117
Printer onderhouden.....	129
Inktcartridges onderhouden.....	129
Buitenkant van de printer reinigen.....	132
Glasplaat reinigen.....	132
Problemen oplossen.....	133
Voor u problemen gaat oplossen.....	133
Servicecentrum gebruiken om printerproblemen op te lossen.....	133
Als uw probleem niet wordt opgelost met Problemen oplossen.....	133
Installatieproblemen oplossen.....	133
Problemen met vastgelopen en verkeerd ingevoerd papier oplossen.....	140
Problemen met afdrukken oplossen.....	143
Problemen met kopiëren en scannen oplossen.....	145
Problemen met faxen oplossen.....	148
Problemen met geheugenkaarten oplossen.....	155
Netwerkproblemen oplossen.....	157
Kennisgevingen.....	176
Productinformatie.....	176
Uitgavebericht.....	176

Stroomverbruik.....178

Index.....188

Veiligheidsinformatie

Sluit het netsnoer aan op een geaard stopcontact dat zich dicht in de buurt van het product bevindt en dat gemakkelijk bereikbaar is.

Plaats dit product niet in de buurt van water of in vochtige omgevingen.

Gebruik alleen de netvoeding en het netsnoer die bij dit product zijn geleverd of door de fabrikant goedgekeurde vervangende onderdelen.

Gebruik alleen het telecommunicatiesnoer (RJ-11) dat bij dit product is geleverd of een vervangend snoer met een minimale dikte van 26 AWG (American Wire Gauge) als u dit product aansluit op een openbaar vast telefoonnetwerk.



LET OP—KANS OP ELEKTRISCHE SCHOK: controleer of alle aansluitingen (zoals Ethernet- en telefoonaansluitingen) correct op de aangegeven poorten zijn aangesloten.

Dit product is samen met specifieke onderdelen van de fabrikant ontwikkeld, getest en goedgekeurd volgens strikte, wereldwijd geldende veiligheidsnormen. De veiligheidsvoorzieningen van bepaalde onderdelen zijn niet altijd duidelijk zichtbaar. De fabrikant is niet verantwoordelijk voor het gebruik van andere, vervangende onderdelen.



LET OP—KANS OP LETSEL: U moet het netsnoer niet snijden, draaien, vastbinden, afknellen of zware objecten op het snoer plaatsen. Zorg dat er geen schaafplekken op het netsnoer kunnen ontstaan of dat het snoer onder druk komt te staan. Zorg dat het netsnoer niet bekneld raakt tussen twee objecten, zoals een meubelstuk en een muur. Als een van deze dingen gebeurt, is er een kans op brand of elektrische schokken. Controleer het netsnoer regelmatig op dergelijke problemen. Trek de stekker van het netsnoer uit het stopcontact voor u het netsnoer controleert.

Neem contact op met een professionele onderhoudstechnicus voor onderhoud en reparaties die niet in de gebruikersdocumentatie worden beschreven.



LET OP—KANS OP ELEKTRISCHE SCHOK: Om het risico op elektrische schokken te vermijden, trekt u de stekker van het netsnoer uit het stopcontact en maakt u alle kabels los die op de printer zijn aangesloten voor u de buitenkant van de printer reinigt.



LET OP—KANS OP ELEKTRISCHE SCHOK: Gebruik de faxfunctie niet tijdens onweer. Tijdens onweer moet u dit product niet installeren en geen elektrische verbindingen aanleggen, bijvoorbeeld voor de faxfunctie, of kabels en snoeren aansluiten, zoals een netsnoer of telefoonlijn.



LET OP—KANS OP LETSEL: Het gedeelte achter de duplexklep bevat uitstekende ribben die onderdeel zijn van de papierbaan. Wees voorzichtig wanneer u in dit gedeelte vastgelopen papier verwijdert om letsel te voorkomen.

BEWAAR DEZE INSTRUCTIES.

Over de printer

Bedankt dat u voor deze printer hebt gekozen

We hebben er hard aan gewerkt om de printer te laten voldoen aan uw wensen.

Als u uw nieuwe printer meteen wilt gaan gebruiken, moet u de installatiehandleidingen gebruiken die bij de printer zijn geleverd en de *Gebruikershandleiding* doorbladeren voor informatie over het uitvoeren van standaardtaken. Lees de *Gebruikershandleiding* zorgvuldig door en controleer of er nieuwe updates zijn op onze website om optimaal gebruik te kunnen maken van uw printer.

We vinden het belangrijk om prestaties en waarde te leveren met onze printers. We willen er zeker van zijn dat u tevreden bent. Als u tijdens het gebruik problemen ondervindt, zal een van onze ervaren ondersteuningsmedewerkers u graag weer snel op weg helpen. Als u iets tegenkomt dat we beter kunnen doen, horen we dit graag van u. U bent tenslotte de reden dat we doen wat we doen en uw suggesties helpen ons dit nog beter te doen.

Impact van uw printer op het milieu minimaliseren

We streven ernaar het milieu te beschermen en verbeteren onze printers voortdurend om hun impact op het milieu te reduceren. Door bepaalde printerinstellingen of -taken te selecteren kunt u de impact van uw printer op het milieu mogelijk nog verder reduceren.

Stroom besparen

- **Activeer Ecomodus.** Met deze functie wordt een lage schermhelderheid ingesteld en wordt de printer zo ingesteld dat er wordt overgeschakeld naar de spaarstand als de printer tien minuten niet wordt gebruikt.
- **Selecteer de laagste time-out voor de spaarstand.** Met de spaarstandfunctie wordt de printer in een stand-bymodus met minimaal stroomverbruik gezet als de printer gedurende een ingestelde periode niet wordt gebruikt (de time-out voor de spaarstand).
- **Deel uw printer.** Een draadloze printer of netwerkprinter kunt u delen met meerdere computers, waardoor stroom en andere bronnen worden bespaard.

Papier besparen

- **Activeer Ecomodus.** Voor bepaalde printermodellen kunt u met deze functie instellen dat de kopieer- en faxtaken, en afdruktaken in Windows en Mac OS X 10.6 of hoger, automatisch op beide zijden van het papier worden afgedrukt (dubbelzijdig).
- **Druk meer dan één pagina af op één zijde van het papier.** Met de functie Pagina's per vel kunt u meerdere pagina's op één vel afdrukken. U kunt maximaal acht pagina's afdrukken op één zijde van een vel papier.
- **Druk af op beide zijden van het papier.** Met dubbelzijdig afdrukken kunt u handmatig of automatisch afdrukken op beide zijden van het papier (afhankelijk van uw printermodel).
- **Bekijk een voorbeeld van afdruktaken voordat u ze afdrukt.** Gebruik de afdrukvoorbeeldfuncties op de werkbalken, in de dialoogvensters voor afdrukken of afdrukvoorbeelden en op de printerdisplay (afhankelijk van het printermodel).
- **Scan en sla op.** Om te voorkomen dat u meerdere exemplaren moet afdrukken, kunt u documenten of foto's scannen en deze voor weergave opslaan in een programma of toepassing of op een flashstation.
- **Gebruik gerecycled papier.**

Inkt besparen

- **Gebruik de modus Snel afdrukken of Concept.** Deze modi kunnen worden gebruikt om documenten af te drukken met minder inkt dan normaal en zijn ideaal voor het afdrukken van documenten die grotendeels uit tekst bestaan.
- **Gebruik cartridges met hoog rendement.** Dankzij de cartridges met hoog rendement kunt u meer pagina's afdrukken met minder cartridges.
- **Reinig de printerkop.** Voordat u uw inktcartridges vervangt en recyclet, gebruikt u de functies Printerkop reinigen en Printerkop diep reinigen. Met deze functies worden de spuitopeningen van de printerkop gereinigd om de kwaliteit van uw afdrukken te verbeteren.

Recycling



- **Retourneer inktcartridges voor hergebruik of recycling via het Lexmark Retourneerprogramma voor cartridges.** Als u een inktcartridge wilt retourneren, gaat u naar www.lexmark.com/recycle. Volg de aanwijzingen om een gefrankeerde retourzak aan te vragen.
- **Recycle de productverpakking.**
- **Recycle uw oude printer en gooi deze niet weg.**
- **Recycle papier van afgebroken afdruktaken.**
- **Gebruik gerecycled papier.**

Op www.lexmark.com/environment kunt u het Lexmark Environmental Sustainability Report (Lexmark rapport over duurzaam ondernemen) lezen.

Informatie over de printer

Publicaties

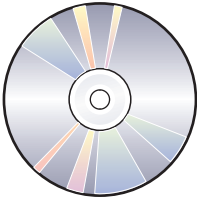
Gewenste informatie	Locatie
<p>Aanwijzingen voor de eerste installatie:</p> <ul style="list-style-type: none">• Printer aansluiten• Printersoftware installeren	<p>Installatiedocumentatie</p> <p>De installatiedocumentatie is bij de printer geleverd en is ook beschikbaar op de website van Lexmark op http://support.lexmark.com.</p> 

Gewenste informatie	Locatie
<p>Aanvullende installatie-instructies voor het gebruik van de printer.</p> <ul style="list-style-type: none"> • Papier en speciaal materiaal selecteren en bewaren • Papier in de printer plaatsen • Afdruk-, kopieer-, scan- en faxtaken uitvoeren, afhankelijk van het printermodel • Printerinstellingen configureren • Documenten en foto's weergeven en afdrukken • De printersoftware instellen en gebruiken • De printer instellen en configureren op een netwerk, afhankelijk van het printermodel • Printer onderhouden • Problemen oplossen 	<p><i>Gebruikershandleiding</i></p> <p>De <i>Gebruikershandleiding</i> is beschikbaar op de cd met installatie-software.</p>  <p>Bezoek voor updates onze website op http://support.lexmark.com.</p>
<p>Hulp bij het gebruik van de printersoftware</p>	<p>Hulp bij Windows of Mac</p> <p>Open een printerprogramma en klik op Help.</p> <p>Klik op  om contextgevoelige informatie weer te geven.</p> <p>Opmerkingen:</p> <ul style="list-style-type: none"> • De Help wordt automatisch geïnstalleerd met de printersoftware. • De printersoftware bevindt zich in de map van het printerprogramma of op het bureaublad, afhankelijk van uw besturings-systeem.
<p>De nieuwste aanvullende informatie, updates en online technische ondersteuning:</p> <ul style="list-style-type: none"> • Hints en tips voor het oplossen van problemen • Veelgestelde vragen • Documentatie • Stuurprogrammadoonloads • Ondersteuning via live chat • Ondersteuning per e-mail 	<p>Ga naar onze ondersteuningswebsite op http://support.lexmark.com.</p> <p>Opmerking: selecteer uw regio en uw product om de juiste ondersteuningssite weer te geven.</p> <p>Noteer de volgende gegevens (deze vindt u op de bon en op de achterkant van de printer) en houd deze bij de hand wanneer u contact met ons opneemt. We kunnen u dan sneller helpen.</p> <ul style="list-style-type: none"> • Typenummer van het apparaat • Serienummer • Aankoopdatum • Winkel van aankoop
<p>Telefonische ondersteuning</p>	<p>In de VS belt u met:</p> <p>1-800-332-4120</p> <p>Maandag–vrijdag(8:00 a.m.–11:00 p.m. ET), zaterdag en zondag (11:00 a.m.–8:00 p.m. ET)</p> <p>Telefoonnummers en openingstijden voor uw land of regio kunt u vinden op de ondersteuningsite (http://support.lexmark.com) of op de gedrukte garantie die bij de printer is geleverd.</p>

Gewenste informatie	Locatie
Garantie-informatie	<p>De garantie-informatie verschilt per land of regio:</p> <ul style="list-style-type: none"> • In de VS: raadpleeg de beperkte garantieverklaring bij deze printer of op http://support.lexmark.com. • Rest van de wereld: raadpleeg de gedrukte garantieverklaring bij de printer voor meer informatie.

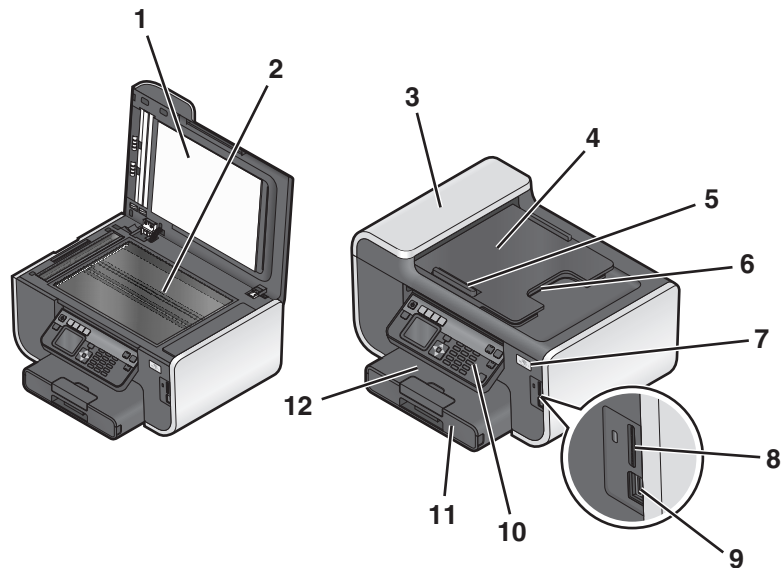

Onderdelen van de printer

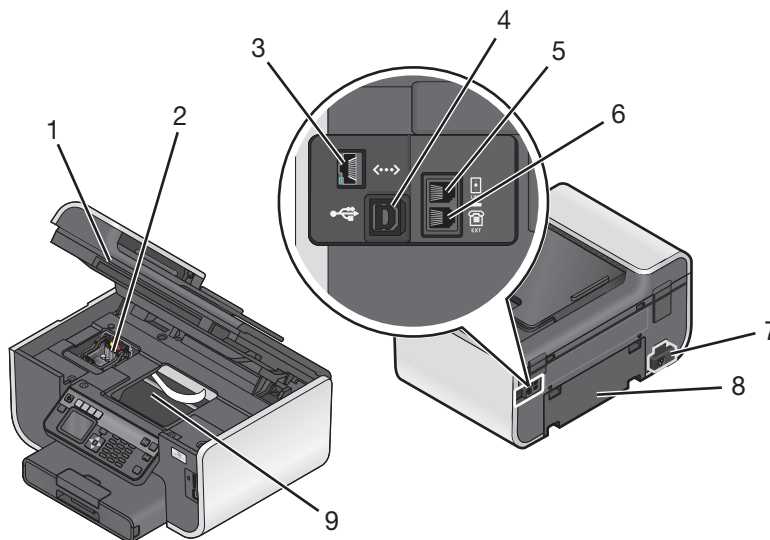

	Onderdeel	Functie
1	Scannerklep	Toegang krijgen tot de glasplaat.
2	Glasplaat	Documenten en foto's scannen en kopiëren.
3	Automatische documentinvoer (ADI)	Kopiëren, scannen of faxen van documenten met meerdere pagina's van het formaat A4, Letter of Legal.
4	Lade van de ADI	Originele documenten in de ADI plaatsen. Aanbevolen voor het scannen, kopiëren of faxen van documenten met meerdere pagina's. Opmerking: Plaats geen briefkaarten, foto's, kleine items of dunne voorwerpen (zoals knipsels uit tijdschriften) in de ADI. Plaats deze items op de glasplaat.
5	Papiergeleider van de ADI	Het papier recht houden wanneer het wordt ingevoerd in de ADI.
6	Uitvoerlade van de ADI	Documenten opvangen wanneer deze uit de ADI worden gevoerd.
7	Wi-Fi-aanduiding	Draadloze status controleren.
8	Sleuf voor geheugenkaart	Een geheugenkaart in de printer plaatsen.
9	PictBridge- en USB-poort	Een digitale PictBridge-camera, USB Bluetooth-adapter of flashstation aansluiten op de printer.
10	Bedieningspaneel van de printer	De printer bedienen.

	Onderdeel	Functie
11	Papierlade	Papier in de printer plaatsen.
12	Papieruitvoerlade	Het papier opvangen dat wordt uitgevoerd.



	Onderdeel	Functie
1	Scannereenheid	Toegang krijgen tot de inktcartridges.
2	Toegang tot de inktcartridges	Inktcartridges installeren, vervangen of verwijderen.
3	Ethernet-poort	De printer aansluiten op een computer, een lokaal netwerk of een externe DSL-verbindingen of een kabelmodem.
4	USB-poort	De printer rechtstreeks aansluiten op de computer met een USB-kabel. Let op—Kans op beschadiging: raak het aangegeven gedeelte niet aan, tenzij u een USB- of installatiekabel aansluit of losmaakt.
5	LINE-poort 	De printer aansluiten op een actieve telefoonlijn (via een standaardwandaansluiting, DSL-filter of VoIP-adaptor) om faxen te verzenden en ontvangen.
6	EXT-poort 	Extra apparaten (telefoon of antwoordapparaat) aansluiten op de printer en de telefoonlijn. Gebruik deze poort als u geen aparte faxlijn hebt voor de printer en als deze verbindingmethode wordt ondersteund in uw land of regio. Opmerking: verwijder de afdeplug als u de poort wilt gebruiken.
7	Netvoedingsaansluiting	De printer aansluiten op een voedingsbron via het netsnoer.
8	Duplexeenheid	<ul style="list-style-type: none"> Afdrukken op beide zijden van een vel papier. Vastgelopen papier verwijderen.

	Onderdeel	Functie
9	Toegang tot de printerkop	De printerkop installeren. Opmerking: de houder wordt verplaatst naar het gedeelte voor toegang tot de printerkop als er geen printerkop is geïnstalleerd in de printer.

Supplies bestellen en vervangen

Inktcartridges bestellen

Paginarendementen beschikbaar op www.lexmark.com/pageyields. Gebruik alleen inktcartridges van Lexmark voor optimale resultaten.

Lexmark Pro700 Series modellen

Onderdeel	Cartridge in retourneerprogramma ¹	Normale cartridge ²
Zwarte inktcartridge	100	100A
Zwarte inktcartridge met hoog rendement	100XL	100XLA
Gele inktcartridge	100	100A
Gele inktcartridge met hoog rendement	100XL	100XLA
Cyaan inktcartridge	100	100A
Cyaan inktcartridge met hoog rendement	100XL	100XLA
Magenta inktcartridge	100	100A
Magenta inktcartridge met hoog rendement	100XL	100XLA

¹ Met licentie voor eenmalig gebruik. Na gebruik moet deze cartridge worden geretourneerd aan Lexmark voor herfabricage, opnieuw vullen of recycling.

² Alleen beschikbaar op de website van Lexmark op www.lexmark.com.

Officiële Lexmark inktcartridges gebruiken

Lexmark printers en inktcartridges zijn ontworpen om gezamenlijk uitstekende afdrukkwaliteit te leveren. Onze inkt is ontworpen voor gebruik in combinatie met uw printer en dragen bij aan een langere levensduur van uw product. U kunt het beste alleen officiële Lexmark inktcartridges gebruiken.

De garantievoorwaarden van Lexmark zijn niet van toepassing op schade die is veroorzaakt door het gebruik van andere inktcartridges of inkt dan Lexmark inktcartridges of inkt.

Inktcartridges vervangen

Zorg dat u over nieuwe cartridges beschikt voordat u begint. U moet nieuwe cartridges meteen installeren nadat u de oude cartridges hebt verwijderd omdat anders de resterende inkt in de printerkop kan uitdrogen.

- 1 Zet de printer aan.
- 2 Open de printer.

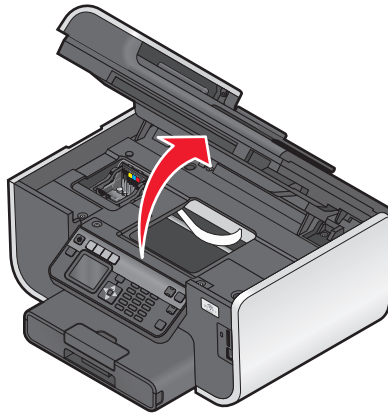

Opmerking: de printerkop wordt naar de positie voor cartridge-installatie verplaatst.

- 3 Druk op het ontgrendelingslipje en verwijder de gebruikte inktcartridge of -cartridges.

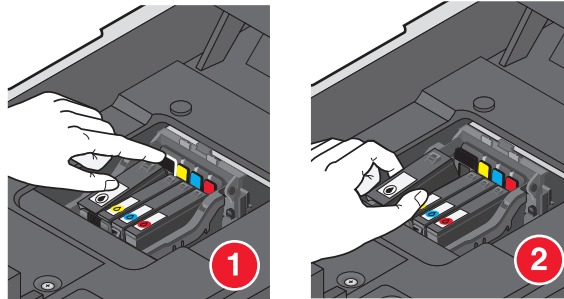

- 4 Installeer de afzonderlijke cartridges. Gebruik twee handen om de zwarte inktcartridge te installeren.

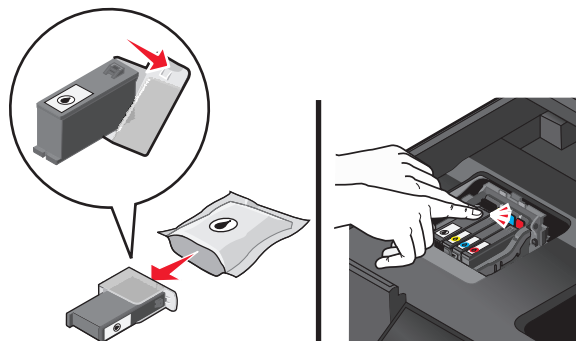

Opmerking: installeer de nieuwe inktcartridges direct nadat u de beschermende dop hebt verwijderd om te voorkomen dat de inkt wordt blootgesteld aan lucht.

- 5 Sluit de printer.

Papier en andere supplies bestellen

Bezoek onze website op www.lexmark.com als u supplies wilt bestellen of een leverancier bij u in de buurt wilt zoeken.

Onderdeel	Artikelnummer
USB-kabel	1021294
Ga naar www.lexmark.com voor meer informatie.	

Papier	Papierformaat
Lexmark fotopapier	<ul style="list-style-type: none">• Letter• A4• 4 x 6 inch• L
Lexmark PerfectFinish fotopapier	<ul style="list-style-type: none">• Letter• A4• 4 x 6 inch• L
Opmerkingen: <ul style="list-style-type: none">• De beschikbaarheid verschilt per land of regio.• Als u foto's of andere afbeeldingen van hoge kwaliteit afdruckt, moet u Lexmark fotopapier of Lexmark PerfectFinish™ fotopapier gebruiken voor de beste resultaten.• Ga naar www.lexmark.com voor meer informatie.	

Lexmark producten hergebruiken

U retourneert als volgt Lexmark producten voor hergebruik:

- 1 Bezoek onze website op www.lexmark.com/recycle.
- 2 Zoek het producttype dat u wilt recyclen op en selecteer vervolgens uw land of regio in de lijst.
- 3 Volg de aanwijzingen op het scherm.







Opmerking: Printersupplies en -hardware die niet zijn opgenomen in het inzamelingsprogramma van Lexmark kunt u recyclen via uw plaatselijke recyclingcentrum. Neem contact op met uw plaatselijke recyclingcentrum voor informatie over de artikelen die hier worden geaccepteerd.

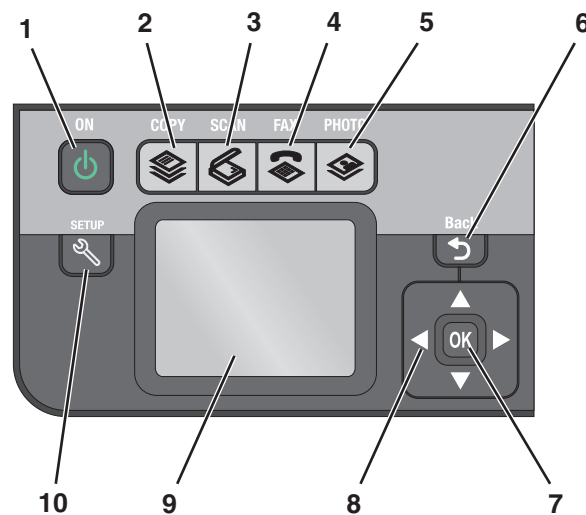

Knoppen en menu's van het bedieningspaneel van de printer gebruiken

Bedieningspaneel van de printer gebruiken

In de volgende diagrammen worden de verschillende gedeelten van het bedieningspaneel van de printer aangegeven:



	Programma	Functie
1	Aan/uit 	<ul style="list-style-type: none"> • De printer in- en uitschakelen. • Overschakelen naar de spaarstand. <p>Opmerking: Als de printer is ingeschakeld, drukt u op  om over te schakelen naar de spaarstand. Houd  drie seconden ingedrukt om de printer uit te schakelen.</p>
2	Kopiëren 	Het kopieermenu openen en kopieën maken.
3	Scannen 	Het scanmenu openen en documenten scannen.
4	Faxen 	Het faxmenu openen en faxen verzenden.
5	Foto 	Het menu voor foto's weergeven en foto's afdrukken.
6	Vorige 	<ul style="list-style-type: none"> • Terugkeren naar het vorige venster. • Een menuniveau sluiten en naar een hoger niveau gaan.

	Programma	Functie
7	Selecteren 	<ul style="list-style-type: none"> • Menuopties selecteren. • Instellingen opslaan. • Papier in- of uitvoeren. Houd de knop drie seconden ingedrukt om het papier in of uit de printer te voeren.
8	Pijltoetsen	Bladeren naar menu- of submenu-items op de display.
9	Display Opmerking: in de spaarstand is de display uitgeschakeld.	Op de display wordt het volgende weergegeven: <ul style="list-style-type: none"> • Printerstatus • Berichten • Menu's
10	Instellen 	Het instelmenu weergeven en printerinstellingen wijzigen. Opmerking: wanneer deze knop is geselecteerd, branden de lampjes Scannen, Kopiëren, Faxen en Foto niet.

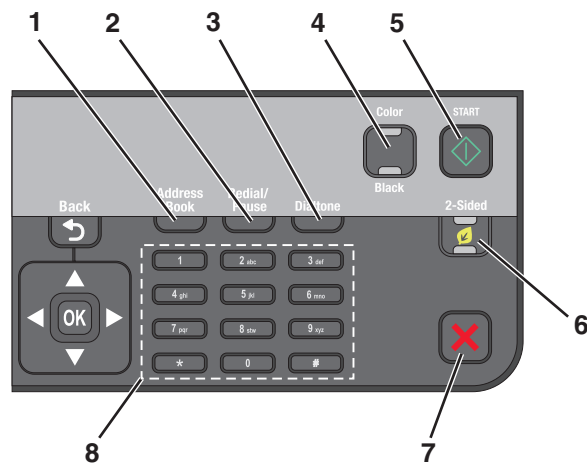

	Programma	Functie
1	Adresboek	Hiermee hebt u toegang tot faxnummers in een lijst met opgeslagen nummers.
2	Opnieuw kiezen/Onderbreken	In de modus Faxen: <ul style="list-style-type: none"> • Een onderbreking van drie seconden invoegen in het faxnummer dat u wilt kiezen om te wachten op een buitenlijn of om verbinding te maken met een geautomatiseerd antwoordsysteem. Voeg alleen een onderbreking toe als u al bent begonnen met het invoeren van het nummer. • Het laatstgekozen nummer weergeven. Druk op de pijl omhoog of omlaag om de vijf laatstgekozen nummer weer te geven.
3	Kiestoon	Hiermee moet u het telefoonnummer handmatig invoeren met het toetsenblok voor u de fax kunt verzenden.
4	Kleur/Zwart-wit	Schakelen naar de kleurenmodus of zwart-witmodus.
5	Start 	Een taak starten afhankelijk van de geselecteerde modus.

	Programma	Functie
6	Dubbelzijdig/Ecomodus	Activeer Dubbelzijdig om de volgende bewerkingen uit te voeren: <ul style="list-style-type: none"> • Op beide zijden van het papier afdrukken (dubbelzijdig afdrukken). Activeer Ecomodus om de volgende bewerkingen uit te voeren: <ul style="list-style-type: none"> • Op beide zijden van het papier afdrukken (dubbelzijdig afdrukken). • Overschakelen naar de spaarstand als de printer tien minuten niet wordt gebruikt. • De helderheid van het scherm instellen op laag.
7	Annuleren 	<ul style="list-style-type: none"> • Een afdruk-, kopieer-, scan- of faxtaak annuleren. • Een niveau van het menu Kopiëren, Scannen, Faxen, Foto of Bestand afdrukken sluiten en naar het bovenste niveau van een menu gaan. • Een menuniveau van het menu Instellen sluiten en naar het bovenste niveau van de vorige modus gaan. • Huidige instellingen of foutmeldingen wissen en de standaardinstellingen herstellen.
8	Toetsenblok	Modus Kopiëren of Fotokaart: geef het aantal gewenste exemplaren op. In de modus Faxen: <ul style="list-style-type: none"> • Faxnummers opgeven. • Een geautomatiseerd antwoordsysteem doorlopen. • Letters selecteren bij het maken van een snelkeuzelijst. • Cijfers invoeren om de datum en tijd op de display in te stellen of te wijzigen.

Time-out voor spaarstand wijzigen

De time-out van de spaarstand is de tijd waarna de printer overschakelt op de spaarstand, als deze niet wordt gebruikt. De spaarstand optimaliseert energiezuinigheid door het stroomverbruik van de printer te verminderen (tot wel 28 procent op sommige printermodellen) in vergelijking met standaardprinterinstellingen. Selecteer de laagste timeout voor de spaarstand als u de meeste energie wilt besparen.

- 1 Druk op het bedieningspaneel van de printer op .
- 2 Blader met de pijl omhoog of omlaag naar **Apparaatinstelling** en druk op **OK**.
- 3 Blader met de pijl omhoog of omlaag naar **Spaarstand** en druk op **OK**.
- 4 Druk op de pijl omhoog of omlaag om een time-out voor de spaarstand te selecteren en druk op **OK**.

Papier en energie besparen met de Ecomodus

De Ecomodus vermindert het papiergebruik aanzienlijk, vermindert de hoeveelheid papierafval, optimaliseert energiegebruik en bespaart geld.

Opmerking: als u de Ecomodus gebruikt, hebben de instellingen van de Ecomodus voorrang op alle wijzigingen die u aanbrengt in instellingen die deel uitmaken van de Ecomodus.

als de Ecomodus is ingeschakeld, schakelt de printer automatisch over naar de volgende instellingen:

- De printerdisplay wordt gedimd.
- De printer schakelt na tien minuten over naar de spaarstand.

- De printer drukt kopieer- en faxtaken, en afdruktaken in Windows, af op beide zijden van het papier (dubbelzijdig; alleen voor bepaalde modellen).

Als u de Ecomodus wilt inschakelen, drukt u op **Dubbelzijdig/Ecomodus** tot het lampje bij Ecomodus gaat branden.

Tijdelijke instellingen wijzigen in nieuwe standaardinstellingen

De volgende menu's worden hersteld naar de standaardinstellingen na twee minuten inactiviteit of als de printer wordt uitgeschakeld.

Menu Kopiëren	<ul style="list-style-type: none"> • Exemplaren • Kwaliteit • Formaat wijzigen • Lichter/donkerder • Sorteren • Foto opnieuw afdrukken • Pagina's per vel • Origineel • Exemplaren per vel • Inhoudstype
Menu Scannen	<ul style="list-style-type: none"> • Kwaliteit • Origineel
Menu Faxen (alleen bepaalde modellen)	<ul style="list-style-type: none"> • Lichter/donkerder • Kwaliteit
Menu Foto	<p>De volgende foto-opties worden niet hersteld na twee minuten inactiviteit of als de printer wordt uitgeschakeld. De standaardfabrieksinstellingen worden wel hersteld wanneer een geheugenkaart of flashstation wordt verwijderd.</p> <ul style="list-style-type: none"> • Indeling • Kleureffect • Fotoformaat • Kwaliteit

Tijdelijke instellingen wijzigen in nieuwe standaardinstellingen

- 1 Druk op het bedieningspaneel van de printer op .
- 2 Blader met de pijl omhoog of omlaag naar **Standaardwaarden** en druk op **OK**.
- 3 Blader met de pijl omhoog of omlaag naar **Standaardwaarden instellen** en druk op **OK**.
Huidige instellingen wordt op de display weergegeven.
- 4 Druk nogmaals op **OK** om **Huidige instellingen** te selecteren.

De herstelfunctie voor instellingen uitschakelen

U kunt de herstelfunctie voor instellingen uitschakelen als u niet wilt dat de printer de standaardinstellingen herstelt na twee minuten inactiviteit of als de printer wordt uitgeschakeld.

- 1 Druk op het bedieningspaneel van de printer op .
- 2 Blader met de pijl omhoog of omlaag naar **Apparaatinstelling** en druk op **OK**.
- 3 Blader met de pijl omhoog of omlaag naar **Time-out voor instellingen wissen** en druk op **OK**.
- 4 Blader met de pijl omhoog of omlaag naar **Nooit** en druk op **OK**.







Fabrieksinstellingen herstellen

Als u de standaardfabrieksinstellingen herstelt, worden alle printerinstellingen verwijderd die u hebt geselecteerd.

Menu's van het bedieningspaneel van de printer gebruiken

- 1 Druk op het bedieningspaneel van de printer op .
- 2 Blader met de pijl omhoog of omlaag naar **Standaardwaarden** en druk op **OK**.
- 3 Blader met de pijl omhoog of omlaag naar **Standaardwaarden instellen** en druk op **OK**.
- 4 Blader met de pijl omhoog of omlaag naar **Fabrieksinstellingen** en druk op **OK**.
- 5 Als u wordt gevraagd de eerste instellingen voor de printer op te geven, geeft u de opties op met de knoppen op het bedieningspaneel van de printer.
Eerste installatie voltooid wordt op de display weergegeven.

Een toetsencombinatie gebruiken (als u de huidige taal niet kunt lezen)

- 1 Schakel de printer uit.
Opmerking: als u de time-out voor de spaarstand hebt ingesteld in het menu Instellen, houdt u  drie seconden ingedrukt om de printer uit te schakelen.
- 2 Houd op het bedieningspaneel van de printer  en  ingedrukt, druk op  en laat de knop los om de printer in te schakelen.
Opmerking: Laat  en  niet los voordat **Taal selecteren** wordt weergegeven op de display. Hiermee wordt aangegeven dat de fabrieksinstellingen van de printer zijn hersteld.
- 3 Als u wordt gevraagd de eerste instellingen voor de printer op te geven, geeft u de opties op met de knoppen op het bedieningspaneel van de printer.
Eerste installatie voltooid wordt op de display weergegeven.

Printersoftware gebruiken

Minimale systeemvereisten

Voor de printersoftware is maximaal 500 MB vrije schijfruimte vereist.

Ondersteunde besturingssystemen

- Microsoft Windows 7 (alleen via het web)*
- Microsoft Windows Vista (SP1)
- Microsoft Windows XP (SP3)
- Microsoft Windows 2000 (SP4 of hoger)
- Macintosh PowerPC OS X 10.3.9 tot 10.6
- Macintosh Intel OS X 10.4.4 tot 10.6
- Linux Ubuntu 8.10 en 8.04 LTS (alleen via het web)*
- Linux openSUSE 11.1 en 11.0 (alleen via het web)*
- Linux Fedora 10 (alleen via het web)*

* Het printerstuurprogramma voor dit besturingssysteem is alleen beschikbaar op <http://support.lexmark.com>.

Printersoftware voor Windows gebruiken

Software geïnstalleerd tijdens printerinstallatie

Als u de printer hebt ingesteld met de cd met installatiesoftware, is alle benodigde software geïnstalleerd. U hebt mogelijk enkele aanvullende programma's geïnstalleerd. In de volgende tabel vindt u een overzicht van de verschillende programma's en wat u hiermee kunt doen.

Als u deze extra programma's niet hebt geïnstalleerd tijdens de eerste installatie, plaatst u de cd met installatiesoftware opnieuw in de computer, voert u de installatiesoftware uit en selecteert u **Extra software installeren** in het venster dat aangeeft dat de software al is geïnstalleerd.

Printersoftware

Onderdeel	Functie
Lexmark™ printerstartpagina (wordt de Printerstartpagina genoemd)	<ul style="list-style-type: none"> • Toepassingen of programma's starten. • Fax Solutions Software openen. • Foto of document scannen of e-mailen. • Gescande documenten bewerken. • Documenten scannen naar PDF. • Instellingen aanpassen voor de printer. • Supplies bestellen. • Inktcartridges onderhouden. • Een testpagina afdrukken. • De printer registreren. • Contact opnemen met technische ondersteuning.
Lexmark Fast Pics (wordt Fast Pics genoemd)	Foto's en documenten beheren, bewerken, overdragen en afdrukken.
Lexmark Werkbalk (wordt de Werkbalk genoemd)	<ul style="list-style-type: none"> • Webpagina's in zwart-wit of alleen met tekst afdrukken om inkt te besparen. • Automatisch afdrukken van webpagina's inplannen. • Picnik openen en foto's online bewerken. • Lokale bestanden vanuit Windows afdrukken, scannen of converteren.
Lexmark Hulpprogramma's voor Office (wordt Hulpprogramma's voor Office genoemd)	Toegang tot uw favoriete instellingen in Microsoft Office 2007.
Lexmark Faxoplossingen (wordt Faxoplossingen genoemd)	<ul style="list-style-type: none"> • Faxen verzenden. • Faxen ontvangen op drie-in-één-printers. • Contactpersonen in het interne telefoonboek toevoegen, bewerken of verwijderen. • Lexmark Faxconfiguratieprogramma openen op vier-in-één-printers. Gebruik het Faxconfiguratieprogramma om de snelkeuze- en groepskeuzenummers en de opties voor bellen en antwoorden in te stellen en om de faxgeschiedenis en statusrapporten af te drukken.
Abby Sprint OCR	Documenten scannen en tekst produceren die u kunt bewerken in een tekstverwerkingsprogramma.
Lexmark Hulpprogramma voor draadloze configuratie (wordt Hulpprogramma voor draadloze configuratie genoemd)	<ul style="list-style-type: none"> • Draadloze printer installeren op een draadloos netwerk. • Huidige draadloze instellingen voor de printer wijzigen. <p>Opmerking: dit programma wordt automatisch geïnstalleerd met de printersoftware als de printer over draadloze functies beschikt.</p>

Onderdeel	Functie
Lexmark Servicecentrum (wordt Servicecentrum genoemd)	<ul style="list-style-type: none"> • Problemen met de printer oplossen. • Onderhoudsfuncties van de printer weergeven. • Contact opnemen met technische ondersteuning. <p>Opmerkingen:</p> <ul style="list-style-type: none"> • Dit programma wordt automatisch geïnstalleerd met de printersoftware. • U wordt wellicht gevraagd dit programma te installeren vanaf het web, afhankelijk van uw printermodel.
Voorkeursinstellingen voor afdrucken	<p>Wanneer u een document hebt geopend en op Bestand → Afdrucken en Eigenschappen klikt, wordt het dialoogvenster Voorkeursinstellingen voor afdrucken weergegeven. In dit dialoogvenster kunt u opties voor de afdrucktaak selecteren, zoals de volgende opties:</p> <ul style="list-style-type: none"> • Het aantal exemplaren opgeven dat moet worden afgedrukt. • Dubbelzijdige kopieën afdrucken. • De papiersoort selecteren. • Een nieuw watermerk toevoegen. • Afbeelding verbeteren. • Instellingen opslaan. <p>Opmerking: Voorkeursinstellingen voor afdrucken wordt automatisch geïnstalleerd met de printersoftware.</p>

Opmerking: afhankelijk van de functies van de printer die u gebruikt, zijn sommige programma's of sommige functies van deze programma's wellicht niet aanwezig.

Macintosh-printersoftware gebruiken

Software geïnstalleerd tijdens printerinstallatie

Er worden tijdens de installatie van de software van de printer ook andere toepassingen geïnstalleerd.

- 1 Dubbelklik op de printermap op het bureaublad of in de map Programma's van de Finder.
- 2 Dubbelklik op de toepassing die u wilt gebruiken.

Onderdeel	Funcie
Dialogvenster Druk af	Afdrukinstellingen aanpassen en afdruktaken plannen. Opmerking: Open een document of foto en kies Archief > Druk af om het dialogvenster Druk af te openen.
Dialogvenster Printerservices (niet beschikbaar in Mac OS X 10.5 of hoger)	<ul style="list-style-type: none"> • Printerhulpprogramma openen. • Problemen oplossen. • Inkt of supplies bestellen. • Contact opnemen met Lexmark. • Versie controleren van de printersoftware die op de computer is geïnstalleerd.
Scan Center (in Mac OS X 10.6) of Lexmark Takencentrum (in Mac OS X 10.5 of lager) (ook wel Takencentrum genoemd)	<ul style="list-style-type: none"> • Documenten en foto's scannen. • Instellingen voor scantaken aanpassen.
Printerinstellingen (in Mac OS X 10.6) of Lexmark AIO-configuratieprogramma (in Mac OS X 10.5 of lager) (wordt het AIO-configuratieprogramma genoemd)	<ul style="list-style-type: none"> • Instellingen voor faxtaken aanpassen. • De lijst Contactpersonen maken en bewerken.
Netwerkaartlezer (in Mac OS X 10.6) of Lexmark Netwerkaartlezer (in Mac OS X 10.5 of lager) (ook wel Netwerkaartlezer genoemd)	<ul style="list-style-type: none"> • Inhoud weergeven van een opslagapparaat dat in een netwerkprinter is geplaatst. • Foto's en documenten van een opslagapparaat overdragen naar de computer via een netwerk.
Lexmark Printerhulpprogramma (niet beschikbaar in Mac OS X 10.6) (ook wel Printerhulpprogramma genoemd)	<ul style="list-style-type: none"> • Hulp bij installatie van cartridges. • Een testpagina afdrukken. • Een uitlijningspagina afdrukken. • SPUITOPENINGEN van de printerkop reinigen. • Inkt of supplies bestellen. • De printer registreren. • Contact opnemen met technische ondersteuning.
Assistent voor draadloze configuratie (in Mac OS X 10.6) of Lexmark Assistent voor draadloze configuratie (in Mac OS X 10.5 of lager) (ook wel Assistent voor draadloze configuratie genoemd)	Printer installeren op een draadloos netwerk. Opmerking: dit programma wordt automatisch geïnstalleerd met de printersoftware als de printer over draadloze functies beschikt.
Uninstaller	De printersoftware verwijderen van de computer.

Opmerking: afhankelijk van de printer die u gebruikt, zijn sommige functies van deze software wellicht niet aanwezig.

Webkoppelingen

Webkoppelingen zijn koppelingen naar voorgedefinieerde webpagina's.

Mac OS X 10.6

- 1 Blader in de Finder naar:
Programma's > selecteer de printermap > **Webkoppelingen**
- 2 Dubbelklik op de webkoppeling die u wilt gebruiken.

Mac OS X 10.5 en eerder

- 1 Dubbelklik in de Finder op de printermap.
- 2 Dubbelklik op het pictogram **Printerhulprogramma**.
- 3 Selecteer de gewenste koppeling op het tabblad Webkoppelingen.

Optie	Functie
Klantenservice	Contact opnemen met technische ondersteuning.
Software-updates van Lexmark	De nieuwste printersoftware downloaden en installeren.
Lexmark op het web	De website van Lexmark bezoeken.
Online supplies bestellen	Inkt of supplies bestellen.
Printerregistratie	De printer registreren.
Ga naar Lexmark SmartSolutions	<ul style="list-style-type: none">• De website van SmartSolutions bezoeken.• Aangepaste oplossingen selecteren.

Opmerking: afhankelijk van de printer die u hebt aangeschaft, zijn sommige webkoppelingen mogelijk niet beschikbaar.

Optionele software zoeken en installeren

Voor Windows-gebruikers

- 1 Klik op  of **Start**.
- 2 Klik op **Alle programma's** of **Programma's** en selecteer de programmamap van de printer in de lijst.
- 3 Ga naar:
Printerstartpagina > selecteer de printer > tabblad **Ondersteuning** > **Online ondersteuning**
- 4 Selecteer uw printer op de website en download het stuurprogramma.
- 5 Installeer aanvullende of optionele software.

Voor Macintosh-gebruikers

Mac OS X 10.6

- 1 Blader in de Finder naar:
Programma's > selecteer de printermap > **Webkoppelingen** > **Software-updates van Lexmark**
- 2 Selecteer uw printer op de website en download het stuurprogramma.
- 3 Installeer aanvullende of optionele software.

Mac OS X 10.5 en eerder

- 1 Dubbelklik in de Finder op de printermap.
- 2 Dubbelklik op het pictogram **Printerhulpprogramma**.
- 3 Klik op **Klantenondersteuning** op het tabblad Webkoppelingen.
- 4 Selecteer uw printer op de website en download het stuurprogramma.
- 5 Installeer aanvullende of optionele software.

Printersoftware bijwerken

Controleren op software-updates

Voor Windows-gebruikers

- 1 Klik op  of **Start**.
- 2 Klik op **Alle programma's** of **Programma's** en selecteer de programmamap van de printer in de lijst.
- 3 Ga naar:
Printerstartpagina > selecteer de printer > tabblad **Ondersteuning** > **Controleren op software-updates**
- 4 Volg de aanwijzingen op het scherm.

Voor Macintosh-gebruikers

Mac OS X 10.6

- 1 Blader in de Finder naar:
Programma's > selecteer de printermap > **Webkoppelingen** > **Software-updates van Lexmark**
- 2 Selecteer uw printer op de website en download het stuurprogramma.

Mac OS X 10.5 en eerder

- 1 Dubbelklik in de Finder op de printermap.
- 2 Dubbelklik op het pictogram **Printerhulpprogramma**.
- 3 Klik op **Klantenondersteuning** op het tabblad Webkoppelingen.
- 4 Selecteer uw printer op de website en download het stuurprogramma.

Automatische software-updates inschakelen (alleen Windows)

- 1 Open een document en klik op **Bestand** > **Afdrukken**.
- 2 Klik op **Eigenschappen**, **Voorkeuren**, **Opties** of **Instellen**.
- 3 Ga naar:
Tabblad **Geavanceerd** > **Meer opties** > **Automatische software-updates van het web toestaan** > **OK**

Printersoftware opnieuw installeren

Als u de printer hebt ingesteld met de cd met installatiesoftware, is alle benodigde software geïnstalleerd. Als u problemen hebt ondervonden tijdens de installatie of als de printer wordt niet weergegeven in de map Printers of als printeroptie bij het verzenden van een afdruktaak, kunt u de printer verwijderen en opnieuw installeren.

Printersoftware verwijderen

Voor Windows-gebruikers

- 1 Klik op  of **Start**.
- 2 Klik op **Alle programma's** of **Programma's** en selecteer de programmamap van de printer in de lijst.
- 3 Selecteer de optie voor verwijderen.
- 4 Volg de aanwijzingen op het scherm om de software te verwijderen.
- 5 Start de computer opnieuw op wanneer het verwijderproces is voltooid.

Voor Macintosh-gebruikers

- 1 Dubbelklik op de printermap op het bureaublad of in de map Programma's van de Finder.
- 2 Dubbelklik op het pictogram **Verwijder**.
- 3 Volg de aanwijzingen op het scherm om de software te verwijderen.

Printersoftware installeren

Opmerking: als u de printersoftware eerder hebt geïnstalleerd op deze computer en de software opnieuw moet installeren, moet u de huidige software eerst verwijderen.

Voor Windows-gebruikers

- 1 Sluit alle geopende programma's.
- 2 Plaats de cd met installatiesoftware in de computer.
Als het welkomstvenster niet wordt weergegeven na een minuut, start u de cd handmatig:
 - a Klik op  of **Start** en vervolgens op **Uitvoeren**.
 - b Typ in het vak Zoekopdracht starten of Uitvoeren **D:\setup.exe**, waarbij **D** de letter van het cd-rom- of dvd-rom-station is.
- 3 Volg de aanwijzingen in het welkomstvenster.

Voor Macintosh-gebruikers

- 1 Sluit alle geopende toepassingen.
- 2 Plaats de cd met installatiesoftware in de computer.
Als het installatievenster niet wordt weergegeven na een minuut, klikt u op het cd-pictogram op het bureaublad.

- 3 Dubbelklik op **Installeer**.
- 4 Volg de aanwijzingen in het installatievenster.

Internet gebruiken

- 1 Ga naar de Lexmark website op **www.lexmark.com**.
- 2 Ga naar:
Downloads > Zoeken naar printerdrivers > selecteer uw printer > selecteer uw besturingssysteem
- 3 Download het stuurprogramma en installeer de printersoftware.

Opmerking: Mogelijk is er bijgewerkte printersoftware beschikbaar op **<http://support.lexmark.com>**.

Papier en originele documenten in de printer plaatsen

Papier in de papierlade plaatsen

Aandachtspunten:

- U gebruikt papier dat geschikt is voor inkjetprinters.
- Het papier is niet reeds gebruikt of beschadigd.
- U hebt voor speciaal papier de bijbehorende instructies doorgenomen.

Opmerking: zorg dat het papier niet omkrult als u de papiergeleiders verschuift om papierstoringen te voorkomen.

1 Trek de lade volledig uit de printer.

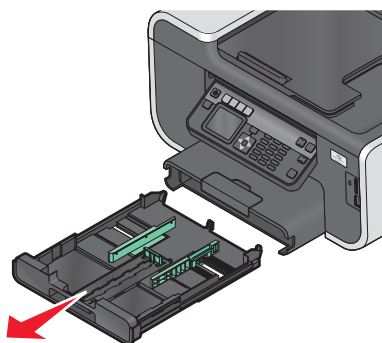

2 Schuif de papiergeleiders tegen de zijkanten van lade.

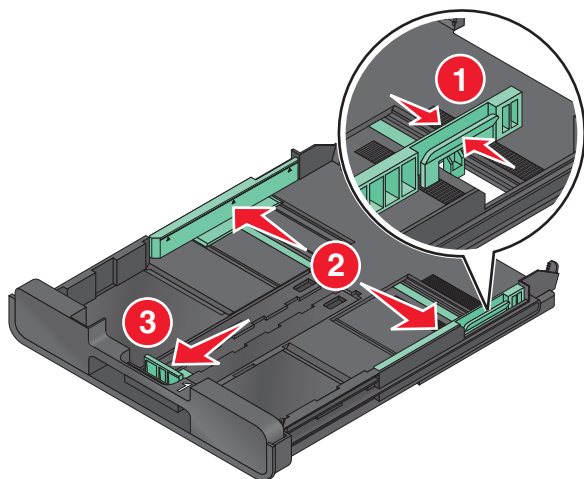

3 Als u A4- of Legal-papier plaatst, drukt u het lipje in en trekt u de lade uit.

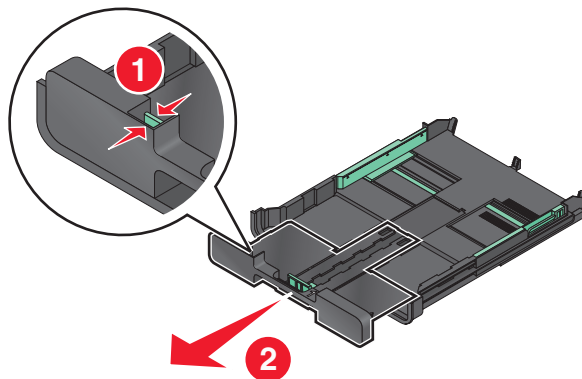

Opmerking: Als u de uitbreiding uitschuift, is de eerste stop geschikt voor A4-papier. Wanneer de uitbreiding volledig is uitgeschoven, is de lade geschikt voor Legal-papier.

4 Plaats het papier in de printer.

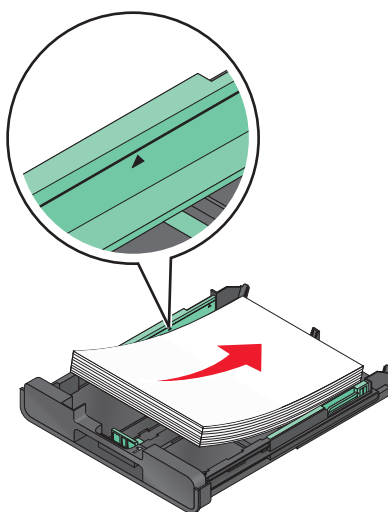

5 Schuif de papiergeleiders voorzichtig tegen de linker-, rechter- en onderzijde van het papier.

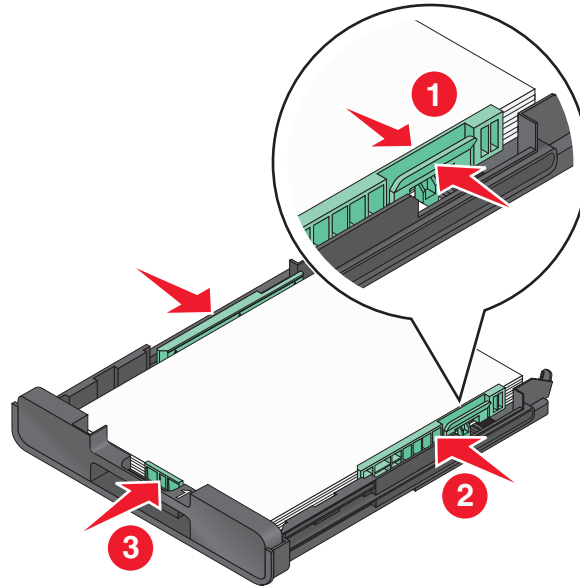

6 Plaats de lade terug in de printer.

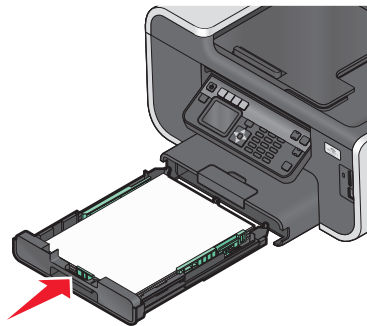

Opmerking: Als u de lade hebt uitgeschoven voor A4- of Legal-papier, steekt de lade uit aan de voorkant van de printer wanneer u de lade in de printer plaatst.

7 Zet de papierstopper omhoog om het uitgevoerde papier op te vangen.

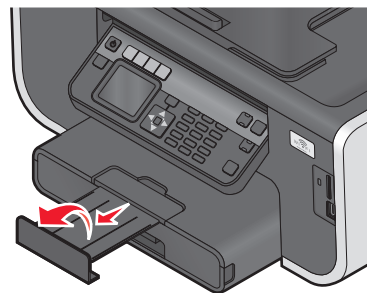

Opmerking: Als u A4- of Legal-papier hebt geplaatst, moet u de papierstopper uittrekken. Gebruik de verlengstukken voor A4- en Legal-papier.

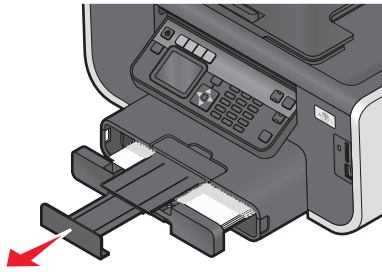

Enveloppen of fotopapier in de printer plaatsen

1 Trek de lade volledig uit de printer.

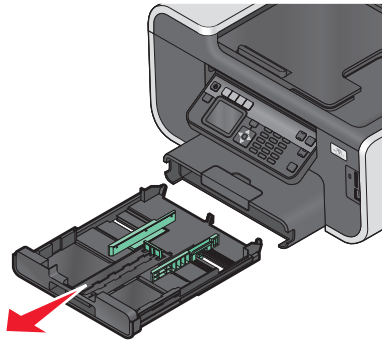

2 Schuif de papiergeleiders tegen de zijkanten van lade.

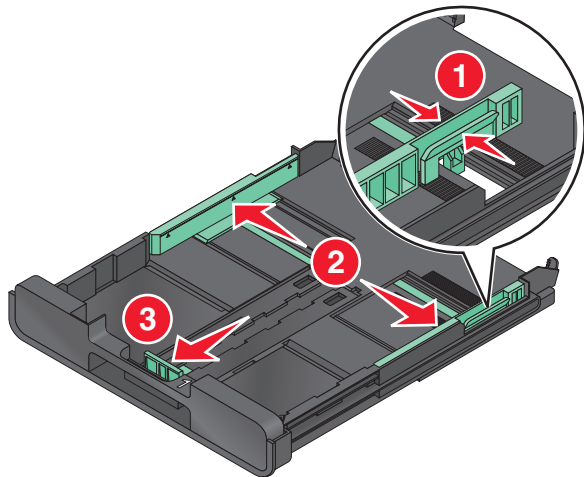

- 3 Gebruik het enveloppictogram en de omtrek voor fotopapier op de bodem van de lade om de enveloppen of het fotopapier correct te plaatsen.

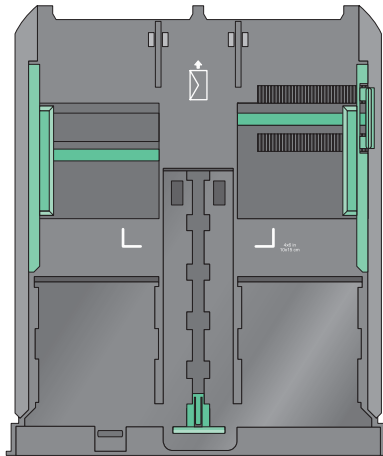

Opmerking: Plaats geen verschillende papiersoorten in de lade. U kunt enveloppen of fotopapier plaatsen, maar niet beide.

- 4 Plaats de enveloppen of het fotopapier in de lade.

Opmerking: Plaats de enveloppen of het fotopapier met de afdrukszijde naar beneden. (Raadpleeg de instructies die bij de enveloppen of het fotopapier zijn geleverd als u niet zeker weet welke zijde de afdrukszijde is.)

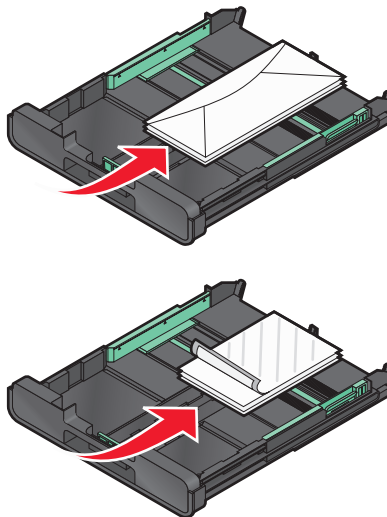

5 Schuif de papiergeleiders tegen de linker-, rechter- en onderzijde van de enveloppen of het fotopapier.

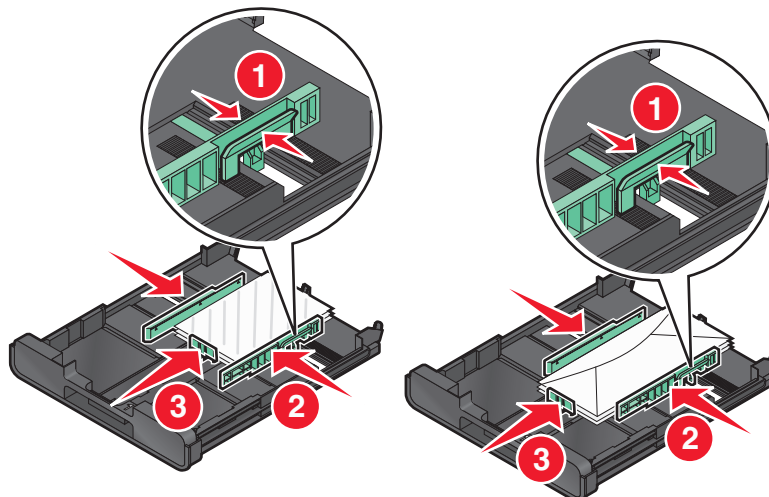

6 Plaats de lade terug in de printer.

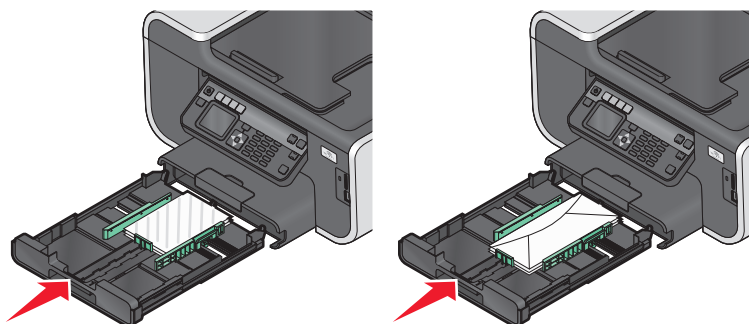

7 Zet de papierstopper omhoog om de uitgevoerde enveloppen of foto's op te vangen.

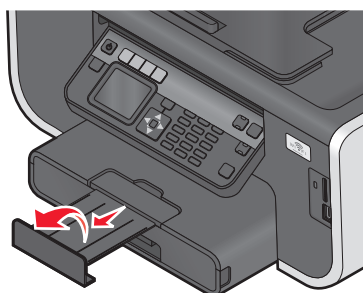

Opmerking: voor optimale resultaten moet u de foto's ten minste 24 uur laten drogen voordat u ze op elkaar stapelt, laat zien of opbergt.

Verschillende papiersoorten in de printer plaatsen

Maximumaantal	Aandachtspunten
150 vellen normaal papier	<ul style="list-style-type: none">• Het papier dat u gebruikt, is geschikt voor inkjetprinters.• De papiergeleiders zijn tegen de linker-, rechter- en onderzijde van het papier geschoven.

Papier en originele documenten in de printer plaatsen

Maximumaantal	Aandachtspunten
<p>100 vellen coated papier 25 vellen fotopapier 25 vellen glossy papier</p>	<ul style="list-style-type: none"> • De glanzende zijde of afdrukszijde is naar beneden gericht. (Raadpleeg de instructies die bij het papier zijn geleverd als u niet zeker weet welke zijde de afdrukszijde is.) • De papiergeleiders zijn tegen de linker-, rechter- en onderzijde van het papier geschoven. <p>Opmerkingen:</p> <ul style="list-style-type: none"> • Voor optimale resultaten moet u de foto's ten minste 24 uur laten drogen voordat u ze op elkaar stapelt, laat zien of opbergt. • Voor optimale resultaten moet u meer fotopapier plaatsen dan u nodig hebt, maar niet meer dan het maximaantal voor de papiersoort.
<p>10 enveloppen</p>	<div data-bbox="857 604 1247 949" data-label="Image"> </div> <ul style="list-style-type: none"> • De enveloppen die u gebruikt, zijn geschikt voor inkjetprinters. • De afdrukszijde van de enveloppen is naar beneden en met de flap naar links gericht, zoals wordt weergegeven. • U plaatst de enveloppen in het midden van de lade, zoals wordt aangegeven met het pictogram. Plaats de enveloppen helemaal achter in de lade. • U drukt de enveloppen met de liggende afdrukstand af. • De papiergeleiders zijn tegen de linker-, rechter- en onderzijde van de enveloppen geschoven. • Het juiste envelopformaat is geselecteerd. Als het juiste envelopformaat niet beschikbaar is, selecteert u het eerstvolgende formaat. Stel in dat geval de linker- en rechtermarge zodanig in dat de tekst op de juiste plaats op de envelop wordt afgedrukt. <p>Let op—Kans op beschadiging: gebruik geen enveloppen met sluitkoordjes en metalen klemmetjes of sluitingen.</p> <p>Opmerkingen:</p> <ul style="list-style-type: none"> • Plaats geen enveloppen met gaten, perforaties, uitsparingen of reliëf. • Gebruik geen enveloppen met naar boven gevouwen plakranden.

Maximumaantal	Aandachtspunten
25 vellen met etiketten	<ul style="list-style-type: none"> • U gebruikt volledige etiketvellen. Bij gedeeltelijke vellen (met ontbrekende etiketten) kunnen de etiketten tijdens het afdrucken losraken, waardoor het papier kan vastlopen. • Plaats etiketvellen van het formaat A4 of Letter. • De afdrukzijde van de etiketten is naar beneden gericht. • De bovenkant van de etiketten wordt eerst ingevoerd. • De papiergeleiders zijn tegen de linker-, rechter- en onderzijde van de etiketvellen geschoven.
50 transparanten	<ul style="list-style-type: none"> • De ruwe zijde van de transparanten is naar beneden gericht. • Plaats transparanten van het formaat A4 of Letter. • U hebt de achtervellen van de transparanten verwijderd voordat u deze in de printer plaatst. • Als de transparanten een verwijderbare strip hebben, plaatst u de transparanten met de strip naar beneden gericht. • De papiergeleiders zijn tegen de linker-, rechter- en onderzijde van de transparanten geschoven. <p>Opmerking: Transparanten moeten langer drogen. Verwijder afzonderlijke transparanten zodra ze uit de printer komen en laat ze drogen. Hiermee voorkomt u dat de inkt gaat vlekken.</p>
10 opstrijktransfers	<ul style="list-style-type: none"> • U hebt de instructies op de verpakking voor het plaatsen van opstrijktransfers gevolgd. • De afdrukzijde van de transfers is naar beneden gericht. • De papiergeleiders zijn tegen de randen van de transfers geschoven. <p>Opmerking: Voor optimale resultaten kunt u het beste één transfer per keer in de printer plaatsen.</p>
25 indexkaarten, fotovellen of briefkaarten	<ul style="list-style-type: none"> • De kaarten zijn niet dikker dan 0,635 mm (0,025 inch). • De afdrukzijde van het fotopapier is naar beneden gericht. • U hebt het fotopapier in het midden van de lade geplaatst, zoals aangegeven met de omtrek voor 4 x 6-fotopapier. • De papiergeleiders zijn tegen de linker-, rechter- en onderzijde van het papier geschoven. <div data-bbox="873 1419 1263 1776" data-label="Image"> </div> <p>Opmerking: voor optimale resultaten moet u de foto's ten minste 24 uur laten drogen voordat u ze op elkaar stapelt, laat zien of opbergt.</p>

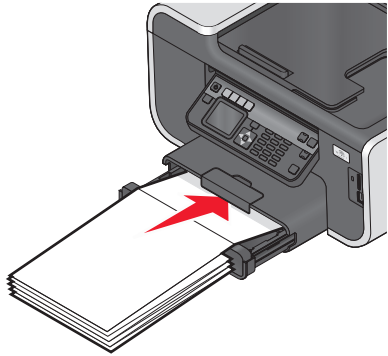
Maximumaantal	Aandachtspunten
20 vellen bannerpapier	<ul style="list-style-type: none"> • De afdrukzijde van de banner is naar beneden gericht. • De vrije rand van het bannerpapier wordt als eerste in de printer ingevoerd. • Als de printer meerdere laden heeft, plaatst u het bannerpapier in lade 1. <p>U plaatst als volgt bannerpapier in de printer:</p> <ol style="list-style-type: none"> 1 Trek de lade volledig uit de printer. 2 Verwijder al het papier uit de lade. 3 Stel de papiergeleiders in voor Legal-papier. 4 Druk de hendel in en trek de lade uit tot deze lang genoeg is voor Legal-papier. 5 Scheur alleen het aantal pagina's af dat u nodig hebt om de banner af te drukken. 6 Plaats de stapel bannerpapier voor de printer. 7 Schuif de eerste pagina van de stapel over de hendel van de lade tot achter in de lade. 

Standaardinstellingen voor papier opslaan

U kunt het standaardpapierformaat, de papiersoort en het formaat van de fotoafdruk instellen voor de documenten en foto's die u afdrukt.

Opmerking: deze standaardinstellingen zijn alleen van toepassing op afdruk-, kopieer- en scantaken die u kunt starten vanaf de printer.

- 1 Druk op het bedieningspaneel van de printer op .
- 2 Kies de standaardinstellingen:
 - Als u het standaardpapierformaat wilt instellen:
 - a Druk op **OK** om **Papierinstellingen** te selecteren.
 - b Blader met de pijl omhoog of omlaag naar **Papierformaat** en druk op **OK**.
 - c Druk op de pijl omhoog of omlaag om het standaardpapierformaat te selecteren voor de printer en druk op **OK**.
 - Als u de standaardpapersoort wilt instellen:
 - a Druk op **OK** om **Papierinstellingen** te selecteren.
 - b Blader met de pijl omhoog of omlaag naar **Papiersoort** en druk op **OK**.

- c Druk op de pijl omhoog of omlaag om de standaardpapersoort te selecteren voor de printer en druk op **OK**.
- Als u het standaardformaat voor fotoafdrukken wilt instellen:
 - a Blader met de pijl omhoog of omlaag naar **Standaardwaarden** en druk op **OK**.
 - b Druk op **OK** om **Formaat fotoafdruk** te selecteren.
 - c Druk op de pijl omhoog of omlaag om het standaardformaat voor het afdrucken van foto's te selecteren voor de printer en druk op **OK**.

Originele documenten op de glasplaat plaatsen

- 1 Open de scannerklep en plaats het document met de bedrukte zijde naar beneden op de glasplaat.
- 2 Sluit de scannerklep.

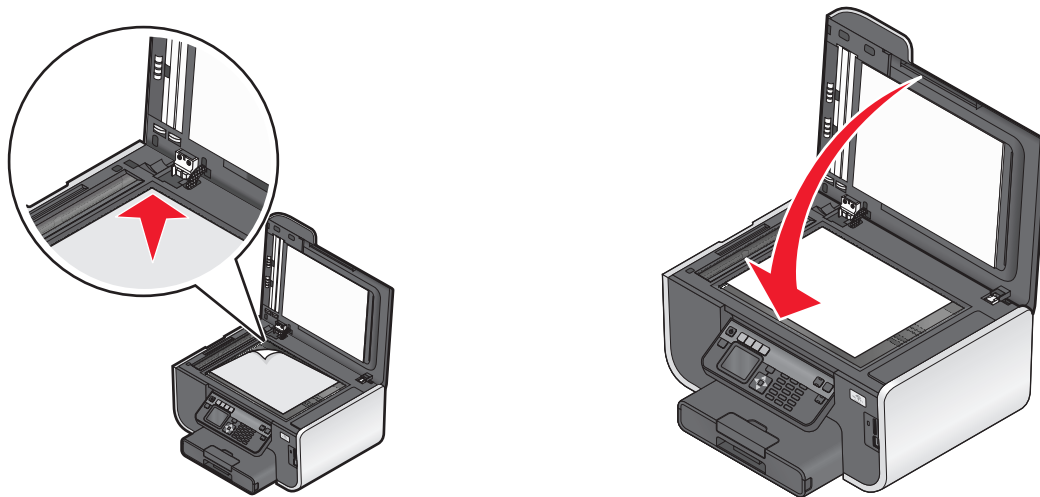

Originele documenten in de ADI plaatsen

U kunt maximaal 50 vellen van een origineel document in de ADI plaatsen om deze te scannen, te kopiëren en te faxen. U kunt papier van het formaat A4, Letter of Legal in de ADI plaatsen.

- 1 Stel de papiergeleider van de ADI-lade in op de breedte van het originele document.
- 2 Plaats het originele document met de bedrukte zijde naar boven en de bovenzijde naar voren in de ADI tot u een *piepton* hoort.

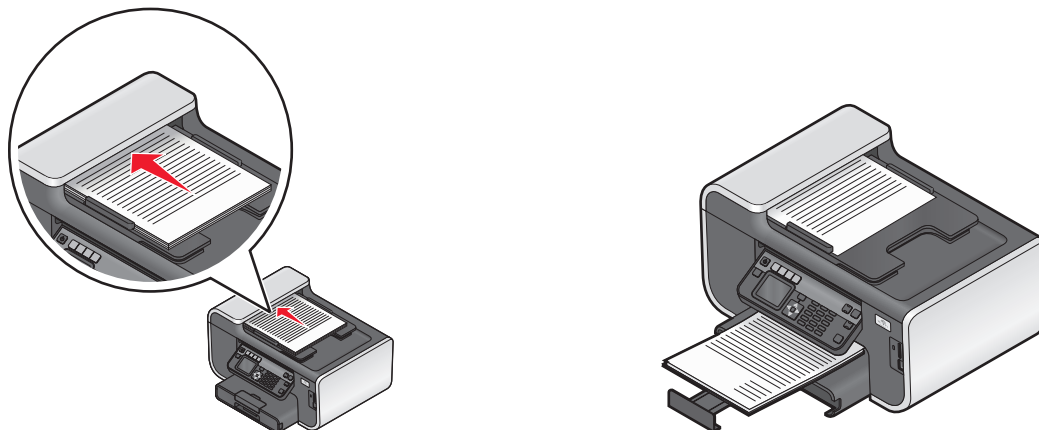

Afdrukken

Tips voor afdrukken

- Gebruikt het juiste papier voor uw afdruktaak.
- Selecteer een hogere afdrukkwaliteit voor betere afdrukken.
- Controleer of de inktcartridges voldoende inkt bevatten
- Verwijder elk vel zodra het is afgedrukt als u foto's afdrukt of speciaal papier gebruikt.
- Selecteer de instelling voor afdrukken zonder rand bij het afdrukken van foto's.

Standaarddocumenten afdrukken

Documenten afdrukken

Voor Windows-gebruikers

- 1 Open een document en klik op **Bestand > Afdrukken**.
- 2 Klik op **Eigenschappen, Voorkeuren, Opties** of **Instellen**.
- 3 Selecteer de afdrukkwaliteit, het aantal af te drukken exemplaren en de soort papier waarop u wilt afdrukken. Geef ook op hoe u wilt dat de pagina's worden afgedrukt.
- 4 Klik op **OK** om alle geopende dialoogvensters van de printersoftware te sluiten.
- 5 Klik op **OK** of **Afdrukken**.

Voor Macintosh-gebruikers

- 1 Open het gewenste bestand en klik op **Archief > Pagina-instelling**.
- 2 Stel in het dialoogvenster Pagina-instelling de printer, het papierformaat en de afdrukstand in.
- 3 Klik op **OK**.
- 4 Selecteer in de menubalk **Archief > Druk af**.
- 5 Kies uw printer in de printerlijst of het voorgrondmenu met printers.
- 6 Kies in het voorgrondmenu met afdrukopties de afdrukkwaliteit, het aantal af te drukken exemplaren en de soort papier waarop u wilt afdrukken. Geef ook op hoe u wilt dat de pagina's worden afgedrukt.
- 7 Klik op **Druk af**.

Afgedrukte exemplaren sorteren

Als u meerdere exemplaren van een document afdrukt, kunt u ervoor kiezen om elk exemplaar als een set (gesorteerd) af te drukken of de exemplaren af te drukken als groepen van dezelfde pagina's (niet gesorteerd).

Gesorteerd



Niet gesorteerd



Opmerkingen:

- De optie Sorteren is alleen beschikbaar als u meerdere exemplaren afdrukt.
- Verwijder de afzonderlijke foto's zodra ze uit de printer komen en laat de foto's drogen voordat u ze op elkaar legt. Hiermee voorkomt u vlekken op de foto's.

Voor Windows-gebruikers

- 1 Open een document en klik op **Bestand > Afdrukken**.
- 2 Klik op **Eigenschappen, Voorkeuren, Opties** of **Instellen**.
- 3 Ga naar:
Tabblad **Printerinstelling** > gedeelte Exemplaren
- 4 Geef het aantal exemplaren op dat u wilt afdrukken en kies **Sorteren**.
- 5 Klik op **OK** om alle geopende dialoogvensters van de printersoftware te sluiten.
- 6 Klik op **OK** of **Afdrukken**.

Voor Macintosh-gebruikers

- 1 Open het gewenste bestand en klik op **Archief > Pagina-instelling**.
- 2 Stel in het dialoogvenster Pagina-instelling de printer, het papierformaat en de afdrukstand in.
- 3 Klik op **OK**.
- 4 Selecteer in de menubalk **Archief > Druk af**.
- 5 Kies uw printer in de printerlijst of het voorgrondmenu met printers.
- 6 Geef het aantal exemplaren dat u wilt afdrukken op in het gedeelte Exemplaren en klik op **Gesorteerd**.
- 7 Klik op **Druk af**.

Pagina's afdrukken in omgekeerde volgorde

Voor Windows-gebruikers

- 1 Open een document en klik op **Bestand > Afdrukken**.
- 2 Klik op **Eigenschappen, Voorkeuren, Opties** of **Instellen**.

- 3 Selecteer een paginavolgorde in het gedeelte Exemplaren op het tabblad Printerinstelling:
 - Selecteer **Laatste pagina eerst afdrukken** om de laatste pagina als eerste af te drukken.
 - Schakel het selectievakje **Laatste pagina eerst afdrukken** uit als u de eerste pagina als eerste wilt afdrukken.

Opmerking: Als dubbelzijdig afdrukken is ingeschakeld, kunt u de laatste pagina niet als eerste afdrukken. Als u de afdrukvolgorde wilt wijzigen, moet u eerst dubbelzijdig afdrukken uitschakelen.
- 4 Klik op **OK** om alle geopende dialoogvensters van de printersoftware te sluiten.
- 5 Klik op **OK** of **Afdrukken**.

Voor Macintosh-gebruikers

- 1 Open het gewenste bestand en klik op **Archief > Pagina-instelling**.
- 2 Stel in het dialoogvenster Pagina-instelling de printer, het papierformaat en de afdrukstand in.
- 3 Klik op **OK**.
- 4 Selecteer in de menubalk **Archief > Druk af**.
- 5 Kies uw printer in de printerlijst of het voorgrondmenu met printers.
- 6 Selecteer **Papierafhandeling** in het menu met afdrukopties.
- 7 Selecteer een paginavolgorde in het menu Paginavolgorde:
 - Selecteer **Omgekeerde paginavolgorde** of **Omgekeerd** om de laatste pagina eerst af te drukken.
 - Schakel de optie **Omgekeerde paginavolgorde** of **Omgekeerd** uit als u de eerste pagina als eerste wilt afdrukken.
- 8 Klik op **Druk af**.

Meerdere pagina's afdrukken op één vel

Voor Windows-gebruikers

- 1 Open een document en klik op **Bestand > Afdrukken**.
- 2 Klik op **Eigenschappen, Voorkeuren, Opties** of **Instellen**.
- 3 Ga naar:
Tabblad **Geavanceerd** > lijst Indeling > selecteer **Pagina's per vel**
- 4 Selecteer hoeveel paginabeelden op één pagina moeten worden afgedrukt.
- 5 Pas de overige instellingen indien nodig aan.
- 6 Klik op **OK** om alle geopende dialoogvensters van de printersoftware te sluiten.
- 7 Klik op **OK** of **Afdrukken**.

Voor Macintosh-gebruikers

- 1 Open het gewenste bestand en klik op **Archief > Pagina-instelling**.
- 2 Stel in het dialoogvenster Pagina-instelling de printer, het papierformaat en de afdrukstand in.
- 3 Klik op **OK**.

- 4 Selecteer in de menubalk **Archief > Druk af**.
- 5 Kies uw printer in de printerlijst of het voorgrondmenu met printers.
- 6 Selecteer **Lay-out** in het voorgrondmenu met afdrুকopties.
- 7 Geef in het voorgrondmenu Pagina's per vel het aantal pagina's op dat op één vel papier moet worden afgedrukt.
- 8 Pas de overige instellingen indien nodig aan.
- 9 Klik op **Druk af**.

Documenten vanaf een geheugenkaart of flashstation afdrukken (alleen Windows)

U schakelt als volgt de functie Bestand afdrukken in:

- De printer moet zijn aangesloten op een computer met een USB-kabel of via een netwerk.
- De printer en de computer moeten zijn ingeschakeld.
- De geheugenkaart of het flashstation moet documenten bevatten die worden ondersteund door de printer. Zie "Ondersteunde geheugenkaarten en bestandstypen" op pagina 47 voor meer informatie.
- Er moeten toepassingen op de computer zijn geïnstalleerd die de bestandstypen op het opslagapparaat ondersteunen.

- 1 Plaats een geheugenkaart of flashstation in de printer.

Wanneer de printer het opslagapparaat detecteert, wordt het bericht **Geheugenkaart gevonden of Apparaat voor massaopslag** weergegeven op de display van het bedieningspaneel.

- 2 Als alleen documenten zijn opgeslagen op het opslagapparaat, schakelt de printer automatisch over naar de modus Bestand afdrukken.

Als op het opslagapparaat documenten en afbeeldingen zijn opgeslagen, bladert u met de pijl omhoog of omlaag naar **Documenten** en drukt u op **OK**.

- 3 Selecteer het document en druk het af:

Als de printer een USB-verbinding gebruikt

- a Selecteer met de pijl omlaag of omhoog de bestandsnaam van het document dat u wilt afdrukken.
- b Druk op **↵** om het document af te drukken.

Als de printer een draadloze verbinding gebruikt (alleen bepaalde modellen)

- a Selecteer met de pijl omlaag of omhoog de bestandsnaam van het document dat u wilt afdrukken.
- b Druk op **↵** en wacht tot de printer verbinding heeft gemaakt met de netwerkcomputer of tot op het netwerk is gezocht naar beschikbare computers.
- c Blader met de pijl omhoog of omlaag naar de naam van de netwerkcomputer als u hierom wordt gevraagd en druk vervolgens op **OK** om het document af te drukken.

Opmerkingen:

- U moet wellicht een pincode opgeven als dit vereist is voor de computer. Geef de pincode op met het toetsenblok.
- Raadpleeg de Help van de printersoftware voor uw besturingssysteem als u een computernaam en een pincode wilt toewijzen aan de computer.

Speciale documenten afdrukken

Enveloppen afdrukken

Voor Windows-gebruikers

- 1 Open een document en klik op **Bestand > Afdrukken**.
- 2 Klik op **Eigenschappen, Voorkeuren, Opties** of **Instellen**.
- 3 Ga naar:
Tabblad **Printerinstelling** > lijst **Papiersoort** > selecteer **Normaal papier**
- 4 Ga naar:
Lijst **Papierformaat** > selecteer het envelopformaat
Stel een aangepast envelopformaat in als er geen passend envelopformaat is.
- 5 Selecteer een afdrukstand bij **Richting**.
- 6 Klik op **OK** om alle geopende dialoogvensters van de printersoftware te sluiten.
- 7 Klik op **OK** of **Afdrukken**.

Voor Macintosh-gebruikers

- 1 Open het gewenste bestand en klik op **Archief > Pagina-instelling**.
- 2 Selecteer de printer in het voorgrondmenu **Stel in voor**.
- 3 Kies in het voorgrondmenu **Papierformaat** het formaat van de enveloppen in de printer.
Stel een aangepast envelopformaat in als er geen passend envelopformaat is.
- 4 Selecteer een richting en klik op **OK**.
- 5 Selecteer in de menubalk **Archief > Druk af**.
- 6 Kies uw printer in de printerlijst of het voorgrondmenu met printers.
- 7 Klik op **Druk af**.

Opmerkingen:

- Voor de meeste enveloppen wordt de afdrukstand **Liggend** gebruikt.
- Zorg dat u in de toepassing dezelfde afdrukstand hebt geselecteerd.

Etiketten afdrukken

Voor Windows-gebruikers

- 1 Open een document en klik op **Bestand > Afdrukken**.
- 2 Klik op **Eigenschappen, Voorkeuren, Opties** of **Instellen**.
- 3 Ga naar:
Tabblad **Printerinstelling** > lijst **Papiersoort** > selecteer de papierssoort

- 4 Ga naar:
Lijst Papierformaat > selecteer het papierformaat
Stel een aangepast papierformaat in als er geen passend papierformaat is.
- 5 Klik op **OK** om alle geopende dialoogvensters van de printersoftware te sluiten.
- 6 Klik op **OK** of **Afdrukken**.

Voor Macintosh-gebruikers

- 1 Open het gewenste bestand en klik op **Archief > Pagina-instelling**.
- 2 Selecteer de printer in het voorgrondmenu Stel in voor.
- 3 Kies in het voorgrondmenu Papierformaat het papierformaat.
Stel een aangepast papierformaat in als er geen passend papierformaat is.
- 4 Selecteer een richting en klik op **OK**.
- 5 Selecteer in de menubalk **Archief > Druk af**.
- 6 Kies uw printer in de printerlijst of het voorgrondmenu met printers.
- 7 Kies in het voorgrondmenu met afdrukopties de optie **Afdrukinstellingen** of **Kwaliteit & media**, afhankelijk van uw besturingssysteem.
- 8 Selecteer **Wenskaarten** in het voorgrondmenu Papersoort.
- 9 Selecteer in het menu Afdrukkwaliteit een andere afdrukkwaliteit dan Snel afdrukken of Concept.
- 10 Klik op **Bestand**.

Tips voor het plaatsen van etiketvellen

- Zorg dat de bovenkant van het etiketvel als eerste in de printer wordt ingevoerd.
- Zorg dat er een marge van minimaal 1 mm tussen de plakrand en de rand van het etiketvel zit.
- Controleer of de papiergeleider of papiergeleiders tegen de zijkanten van het papier zijn geplaatst.
- Gebruik volledige etiketvellen. Bij gedeeltelijke vellen (met ontbrekende etiketten) kunnen de etiketten tijdens het afdrukken losraken, waardoor het papier kan vastlopen.

Afdrukken op papier met een aangepast formaat

Voor Windows-gebruikers

- 1 Open een document en klik op **Bestand > Afdrukken**.
- 2 Klik op **Eigenschappen, Voorkeuren, Opties** of **Instellen**.
- 3 Ga naar:
Tabblad **Printerinstelling** > lijst Papierformaat > selecteer **Aangepast formaat**
- 4 Pas de instellingen naar wens aan om een aangepast formaat te maken en klik op **OK**.
- 5 Klik op **OK** om alle geopende dialoogvensters van de printersoftware te sluiten.
- 6 Klik op **OK** of **Afdrukken**.

Voor Macintosh-gebruikers

- 1 Open het gewenste bestand en klik op **Archief > Pagina-instelling**.
- 2 Selecteer de printer in het voorgrondmenu **Stel in voor**.
- 3 Kies **Beheer aangepaste formaten** in het voorgrondmenu **Papierformaat**.
- 4 Pas de instellingen naar wens aan om een aangepast formaat te maken en klik op **OK**.
- 5 Kies in het voorgrondmenu **Papierformaat** het aangepaste papierformaat dat u hebt gemaakt en klik op **OK**.
- 6 Selecteer in de menubalk **Archief > Druk af**.
- 7 Kies uw printer in het voorgrondmenu met **printers**.
- 8 Klik op **Bestand**.

Werken met foto's

Geheugenkaart of flashstation gebruiken met de printer

Geheugenkaarten en flashstations zijn opslagapparaten die regelmatig worden gebruikt met camera's en computers. U kunt de geheugenkaart uit de camera of het flashstation uit de computer verwijderen en rechtstreeks in de printer plaatsen.

- 1 Plaats een geheugenkaart in de kaartsleuf of flashstation in de USB-poort.

Geheugenkaart in de printer plaatsen

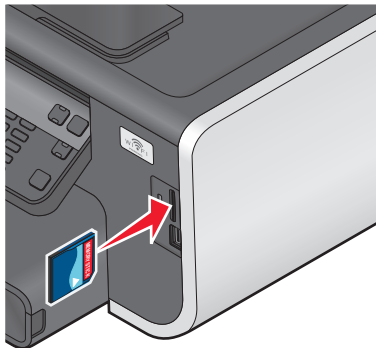

Opmerkingen:

- Plaats de kaart met het naamlabel naar rechts.
- Controleer of eventuele pijlen op de kaart in de richting van de printer zijn gericht.
- Plaats zo nodig de geheugenkaart in de adapter die bij de kaart is geleverd.
- Controleer of de kaart die u plaatst, wordt ondersteund door de printer. Zie "Ondersteunde geheugenkaarten en bestandstypen" op pagina 47 voor meer informatie.

Flashstation in de printer plaatsen

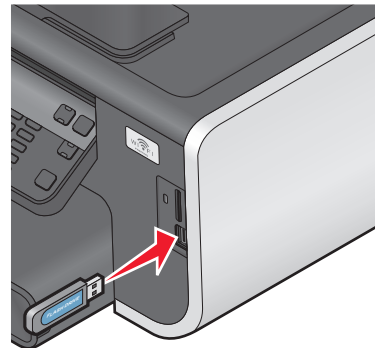

Opmerkingen:

- Het flashstation gebruikt de poort die ook wordt gebruikt voor de kabel van een PictBridge-camera.
- Mogelijk moet u een adapter gebruiken als het flashstation niet in de poort past.



Let op—Kans op beschadiging: Raak de kabels, netwerkadapter, de aansluiting, geheugenkaart of de aangegeven gedeelten van de printer niet aan terwijl er wordt afgedrukt vanaf, gelezen van of geschreven naar het opslagapparaat. Er kunnen anders gegevens verloren gaan.

2 Controleer of **Geheugenkaart** gevonden of **Apparaat voor massaopslag** wordt weergegeven op de display.

Opmerkingen:

- Als de printer het opslagapparaat niet herkent, verwijdert u het apparaat en plaatst u het weer terug in de printer.
- Als een flashstation of een digitale camera ingesteld op massaopslag in de USB-poort wordt geplaatst terwijl een geheugenkaart in de kaartsleuf is geplaatst, wordt een bericht weergegeven op de display dat u moet kiezen welk opslagapparaat u wilt gebruiken.

Ondersteunde geheugenkaarten en bestandstypen

Geheugenkaart	Bestandstype
<ul style="list-style-type: none"> • Secure Digital (SD) • Secure Digital High Capacity (SDHC) • Micro Secure Digital (met adapter) (Micro SD) • Mini Secure Digital (met adapter) (Mini SD) • MultiMedia Card (MMC) • RS-MMC-kaart (met adapter) (Reduced Size MultiMedia) • MultiMedia Card mobile (met adapter) (MMCmobile) • Memory Stick • Memory Stick PRO • Memory Stick Duo (met adapter) • Memory Stick PRO Duo (met adapter) • xD-Picture-kaart • xD-Picture Card (type H) • xD-Picture Card (type M) 	<p>Documenten:</p> <ul style="list-style-type: none"> • .doc (Microsoft Word) • .xls (Microsoft Excel) • .ppt (Microsoft PowerPoint) • .pdf (Adobe Portable Document Format) • .rtf (Rich Text Format) • .docx (Microsoft Word Open Document Format) • .xlsx (Microsoft Excel Open Document Format) • .pptx (Microsoft PowerPoint Open Document Format) • .wpd (WordPerfect) <p>Afbeeldingen:</p> <ul style="list-style-type: none"> • JPEG • TIFF

Foto's afdrukken met het bedieningspaneel van de printer

- 1** Plaats fotopapier in de printer.
- 2** Druk op het bedieningspaneel van de printer op .

3 Plaats een geheugenkaart, flashstation of digitale camera die is ingesteld voor massaopslag.

Als er documentbestanden en afbeeldingsbestanden zijn opgeslagen op het opslagapparaat, drukt u op **OK** om **Foto's** te selecteren.

4 Blader met de pijl omhoog of omlaag naar **Foto's afdrukken** en druk op **OK**.

5 Druk op de pijl omhoog of omlaag om een instelling voor het afdrukken van foto's te selecteren en druk op **OK**.

Opmerking: U kunt alle foto's afdrukken, foto's afdrukken die binnen een bepaald datumbereik vallen, geselecteerde foto's afdrukken per fotobereik afdrukkenrange, foto's afdrukken via sjablonen met voorgedefinieerde fotoformaten, of vooraf geselecteerde foto's afdrukken via een digitale camera met DPOF (Digital Print Order Format). Deze optie voor DPOF wordt alleen weergegeven als het opslagapparaat een geldig DPOF-bestand bevat.

6 Druk op de pijl naar links of rechts om de indeling te selecteren voor de gewenste foto of foto's en druk op **OK**.

7 U kunt als volgt de afdrুকinstellingen aanpassen:

a Druk nogmaals op **OK**.

b Gebruik de pijltoetsen om uw instellingen op te geven.

c Blader met de pijl omhoog of omlaag naar **Doorgaan** nadat u de instellingen hebt aangepast en druk op **OK**.

8 Druk op **Kleur/Zwart-wit** om in kleur of zwart-wit af te drukken.

Als u afdrukt in kleur of alleen met zwart, gaat het lampje bij uw keuze branden.

9 Druk op .

Opmerking: voor de beste resultaten laat u de afdrucken ten minste 24 uur drogen voordat u ze op elkaar stapelt, laat zien of opbergt.

Foto's bewerken met het bedieningspaneel van de printer

1 Plaats fotopapier in de printer.

2 Plaats een geheugenkaart of flashstation in de printer.

Als er documentbestanden en afbeeldingsbestanden zijn opgeslagen op het opslagapparaat, drukt u op **OK** om **Foto's** te selecteren.

3 Druk op het bedieningspaneel van de printer op **OK** om **Selecteren en afdrukken** te selecteren.









4 Druk op de pijl naar links of rechts om de gewenste foto-indeling te selecteren en druk op **OK**.

5 Druk op de pijl naar links of rechts om een foto te selecteren die u wilt bewerken en afdrukken.

6 Blader met de pijl omhoog of omlaag naar  en druk op **OK**.

Locatie	Handelingen
Helderheid	De helderheid van een foto aanpassen.
Bijsnijden	Een foto bijsnijden.
Automatisch verbeteren	Een foto automatisch verbeteren.
Rode ogen verminderen	Het rode-ogeneffect verminderen dat wordt veroorzaakt door lichtweerkaatsing.
Draaien	Een foto in stappen van 90 graden rechtsom of linksom draaien.

Locatie	Handelingen
Kleureneffect	Selecteren of u een foto wilt afdrukken in zwart-wit, sepia, antiekbruin of antiekgrijs.
Kaders	Een kader voor de foto selecteren.

- 7 Selecteer met de pijltoetsen.
- 8 Blader met de pijl omhoog of omlaag naar  en druk op .
- 9 Blader met de pijl omhoog of omlaag naar  en druk op .
- 10 U kunt als volgt de afdrুকinstellingen aanpassen:
 - a Druk nogmaals op .
 - b Selecteer met de pijltoetsen.
 - c Druk op  om de selecties op te slaan.
 - d Blader met de pijl omhoog of omlaag naar **Doorgaan** en druk op .
- 11 Druk op **Kleur/Zwart-wit** om in kleur of zwart-wit af te drukken.
Als u afdrukt in kleur of alleen met zwart, gaat het lampje bij uw keuze branden.
- 12 Druk op .

Opmerking: voor de beste resultaten laat u de afdrucken ten minste 24 uur drogen voordat u ze op elkaar stapelt, laat zien of opbergt.

Foto's op een opslagapparaat afdrukken met de printersoftware

- 1 Plaats fotopapier in de printer.
- 2 Druk op het bedieningspaneel van de printer op .
- 3 Plaats een geheugenkaart of flashstation in de printer.
- 4 Draag de foto's over of druk de foto's af:

Als de printer een USB-verbinding gebruikt



- **Voor Windows-gebruikers**

Fast Pics wordt automatisch gestart wanneer u het opslagapparaat plaatst. Volg de aanwijzingen op het scherm om de foto's over te dragen naar de computer of om af te drukken.

- **Voor Macintosh-gebruikers**

Als u een toepassing hebt ingesteld zodat deze wordt gestart wanneer een opslagapparaat wordt aangesloten op de computer, wordt de toepassing automatisch gestart. Volg de aanwijzingen op het scherm om de foto's over te dragen naar de computer of om af te drukken.

Als de printer een draadloze verbinding gebruikt (alleen bepaalde modellen)

- a Blader met de pijl omhoog of omlaag naar **Media delen op netwerk** en druk op .
- b Druk op de pijl naar boven of beneden om de netwerkcomputer te selecteren waarop u de gescande foto's wilt opslaan en druk op .

c Draag de foto's over of druk de foto's af:

- **Voor Windows-gebruikers**

Fast Pics wordt automatisch gestart nadat er verbinding is gemaakt. Volg de aanwijzingen op het scherm om de foto's over te dragen naar de computer of om af te drukken.

- **Voor Macintosh-gebruikers**

Selecteer **Ja** om afbeeldingen weer te geven vanaf het opslagapparaat. Netwerkkartlezer wordt geopend op de computer. Volg de aanwijzingen op het scherm om de foto's over te dragen naar de computer of om af te drukken.

Foto's afdrukken vanaf een digitale PictBridge-camera

PictBridge is een technologie die wordt gebruikt in de meeste digitale camera's. Hiermee kunt u rechtstreeks vanaf de digitale camera afdrukken zonder dat u een computer nodig hebt.

1 Sluit één uiteinde van de USB-kabel aan op de camera.

Opmerking: gebruik alleen de USB-kabel die bij de camera is geleverd.

2 Sluit het andere uiteinde van de kabel aan op de PictBridge-poort op de voorkant van de printer.

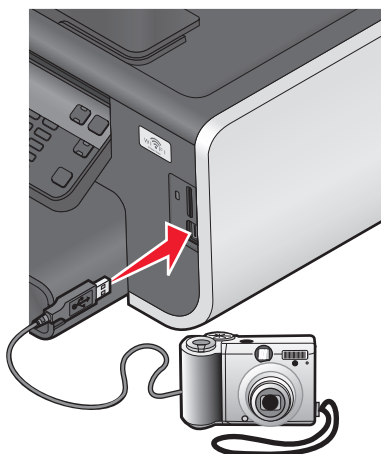

Opmerkingen:

- Controleer of de digitale camera is ingesteld op de juiste USB-modus. Als de USB-selectie op de camera onjuist is, wordt de camera gedetecteerd als een flashstation of wordt een foutbericht weergegeven op het bedieningspaneel van de printer. Raadpleeg de documentatie bij de camera voor meer informatie.
- De printer leest per keer slechts één opslagmedium.

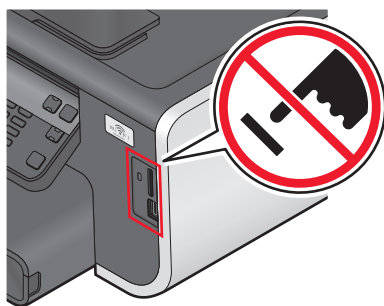

Let op—Kans op beschadiging: Raak de kabels, netwerkadapter, de aansluiting, geheugenkaart of de aangegeven gedeelten van de printer niet aan terwijl er wordt afgedrukt vanaf, gelezen van of geschreven naar een geheugenkaart. Er kunnen anders gegevens verloren gaan.

- 3 Als de PictBridge-verbinding tot stand is gebracht, wordt het volgende bericht op de display weergegeven: **Gebruik camera om foto's te selecteren en af te drukken. Kies OK om standaardafdrukinstellingen te selecteren.**
- 4 Als u de standaardafdrukinstellingen wilt wijzigen:
 - a Druk op **OK** om het menu PictBridge te openen.
 - b Druk op de pijltoetsen om het papierformaat, de papiersoort, het fotoformaat en de indeling te selecteren voor de foto's die u wilt afdrukken. Druk op **OK** elke keer nadat u een keuze hebt gemaakt.

Opmerking: de printer gebruikt de standaardafdrukinstellingen tenzij u de afdrukinstellingen wijzigt met de camera.
- 5 Raadpleeg de documentatie bij de camera als u wilt afdrukken.

Opmerking: als u de camera aansluit terwijl de printer een andere taak uitvoert, wacht u tot de taak is voltooid voordat u afdrukt vanaf de camera.

Foto's op een opslagapparaat afdrukken met het controlelevel

- 1 Plaats normaal A4- of Letter-papier in de printer.
 - 2 Druk op het bedieningspaneel van de printer op .
 - 3 Plaats een geheugenkaart of flashstation in de printer.

Als er documentbestanden en afbeeldingsbestanden zijn opgeslagen op het opslagapparaat, drukt u op **OK** om **Foto's** te selecteren.
 - 4 Blader met de pijl omhoog of omlaag naar **Controlelevel** en druk op **OK**.
 - 5 Druk op de pijl omhoog of omlaag om een optie te selecteren voor het afdrukken van een controlelevel.

U kunt voor de volgende groepen foto's een controlelevel afdrukken:

 - Voor de 20 recentste foto's, als er meer dan 20 foto's op het opslagapparaat staan.
 - Voor alle foto's op het opslagapparaat.
 - Voor op datum gesorteerde foto's als de foto's op de kaart niet allemaal op dezelfde dag zijn gemaakt. Als u deze optie selecteert, kunt u met de pijltoetsen de begin- en einddatum selecteren. Druk vervolgens op **OK** om de selecties op te slaan.
 - 6 Druk op .
- Het controlelevel wordt afgedrukt.

7 Volg de aanwijzingen op het controlelevel om op te geven welke foto's u wilt afdrucken en om het aantal exemplaren, de rode-ogenreductie, de pagina-indeling, afdrুকopties en het papierformaat te selecteren.

Opmerking: zorg dat u de cirkels volledig invult.

8 Plaats het controlelevel met de bedrukte zijde naar beneden op de glasplaat.

Controlelevel scannen wordt op de display weergegeven.

Opmerking: als deze optie niet wordt weergegeven op de display, drukt u op de pijl omhoog of omlaag tot de optie wordt weergegeven op de display.

9 Druk op **OK**.

10 Druk op .

Het controlelevel wordt gescand door de printer.

11 Plaats fotopapier in de printer.

Opmerking: controleer of het papier overeenkomt met het formaat dat u hebt geselecteerd op het controlelevel.

12 Druk op **Kleur/Zwart-wit** om in kleur of zwart-wit af te drukken.

Als u afdrukt in kleur of alleen met zwart, gaat het lampje bij uw keuze branden.

13 Druk op  om de foto's af te drukken.

Opmerking: voor de beste resultaten laat u de afdrucken ten minste 24 uur drogen voordat u ze op elkaar stapelt, laat zien of opbergt.

Foto's afdrucken vanaf een digitale camera met DPOF

Als uw camera ondersteuning voor DPOF (Digital Print Order Format) biedt, kunt u opgeven welke foto's, en hoeveel exemplaren, met bepaalde afdrুকinstellingen moeten worden afgedrukt terwijl de geheugenkaart nog in de camera is geplaatst. De printer herkent deze instellingen wanneer u de geheugenkaart in de printer plaatst of de camera aansluit op de printer.

Opmerking: als u een fotoformaat opgeeft terwijl de geheugenkaart in de camera is geplaatst, controleert u of het formaat van het papier in de printer niet kleiner is dan het formaat dat u hebt opgegeven in de DPOF-selectie.

1 Plaats fotopapier in de printer.

2 Druk op het bedieningspaneel van de printer op .

3 Plaats een geheugenkaart in de printer.

Geheugenkaart gevonden wordt op de display weergegeven.

4 Blader met de pijl omhoog of omlaag naar **Foto's afdrucken** en druk op **OK**.

5 Blader met de pijl omhoog of omlaag naar **Cameraselectie afdrucken (DPOF)** en druk op  om de foto's af te drukken.

Opmerking: deze optie wordt alleen weergegeven als de geheugenkaart een DPOF-bestand bevat.

Opmerking: voor de beste resultaten laat u de afdrucken ten minste 24 uur drogen voordat u ze op elkaar stapelt, laat zien of opbergt.

Afdrukken vanaf een Bluetooth-apparaat

- De printer voldoet aan de voorschriften van Bluetooth-specificatie 2.0. De volgende profielen worden ondersteund: Object Push Profile (OPP) en Serial Port Profile (SPP). Raadpleeg de fabrikant van het Bluetooth-apparaat (mobiele telefoon of PDA) voor informatie over compatibiliteit en werking van de hardware. U kunt het beste de nieuwste firmware gebruiken op uw Bluetooth-apparaat.
- Als u documenten wilt afdrukken vanaf uw Windows® Mobile/Pocket PC PDA, moet u beschikken over software en stuurprogramma's van derden. Raadpleeg de documentatie van de PDA voor meer informatie over de vereiste software.

Verbinding tussen de printer en een Bluetooth-apparaat instellen

Opmerking: de printer biedt geen ondersteuning voor het afdrukken van bestanden vanaf de computer via een Bluetooth-verbinding.

Wanneer u voor de eerste keer een afdruktaak verzendt vanaf een Bluetooth-apparaat, moet u een verbinding instellen tussen de printer en het Bluetooth-apparaat. U moet in de volgende gevallen de verbinding opnieuw instellen:

- U hebt de standaardinstellingen van de printer hersteld.
- U hebt het Bluetooth-beveiligingsniveau of -wachtwoord gewijzigd.
- Het Bluetooth-apparaat dat u gebruikt, vereist dat gebruikers voor elke afdruktaak opnieuw een Bluetooth-verbinding instellen. Raadpleeg de documentatie bij uw Bluetooth-apparaat voor meer informatie.
- De naam van het Bluetooth-apparaat dat u gebruikt, is automatisch verwijderd uit de lijst met Bluetooth-apparaten.

Als het Bluetooth-beveiligingsniveau is ingesteld op Hoog, wordt op de printer een lijst met maximaal acht Bluetooth-apparaten opgeslagen die eerder een verbinding hebben ingesteld met de printer. Als er meer dan acht apparaten worden gevonden, wordt het apparaat dat u het langst geleden hebt gebruikt, verwijderd uit de lijst. U moet de installatie herhalen voor het verwijderde apparaat als u een afdruktaak naar de printer wilt verzenden.

Opmerking: u moet een verbinding instellen voor elk Bluetooth-apparaat dat u gebruikt om een afdruktaak naar de printer te verzenden.

U stelt als volgt een verbinding in tussen de printer en een Bluetooth-apparaat:

- 1 Plaats een USB Bluetooth-adapter in de PictBridge-poort aan de voorkant van de printer.

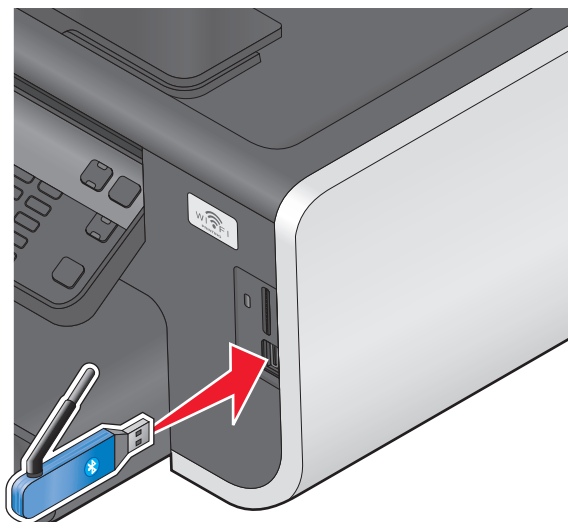

Bluetooth-dongle aangesloten verschijnt op de display.

Opmerking: er wordt geen Bluetooth-adapter bij de printer geleverd.

- 2 Druk op het bedieningspaneel van de printer op .
- 3 Blader met de pijl omhoog of omlaag naar **Bluetooth-conf.** en druk op **OK**.
- 4 Blader met de pijl omhoog of omlaag naar **Zoeken** en druk op **OK**.
- 5 Controleer of Zoeken is ingesteld op Aan. Blader zo nodig met de pijl omhoog of omlaag naar **Aan** en druk op **OK**.
De printer kan nu een verbinding van een Bluetooth-apparaat ontvangen.
- 6 Configureer het Bluetooth-apparaat om een verbinding met de printer in te stellen. Raadpleeg de documentatie bij uw Bluetooth-apparaat voor meer informatie.

Opmerking: als het Bluetooth-beveiligingsniveau op de printer is ingesteld op Hoog, moet u een wachtwoord opgeven.

Het Bluetooth-beveiligingsniveau instellen

- 1 Plaats een Bluetooth USB-adapter in de USB-poort.

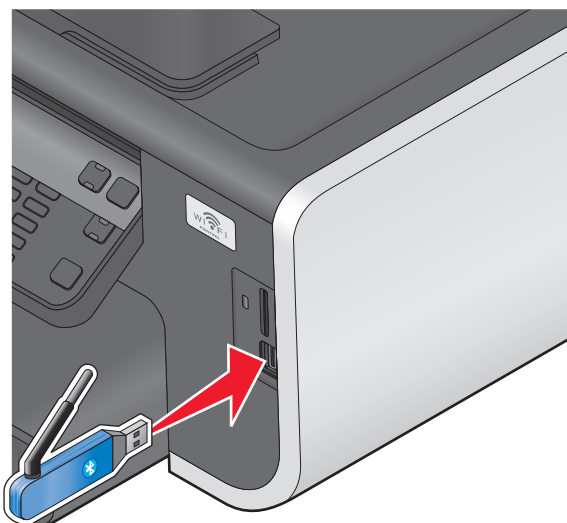

Bluetooth-dongle aangesloten verschijnt op de display.

Opmerking: er wordt geen Bluetooth-adapter bij de printer geleverd.

- 2 Druk op het bedieningspaneel van de printer op .
- 3 Blader met de pijl omhoog of omlaag naar **Bluetooth-configuratie** en druk op **OK**.
- 4 Blader met de pijl omhoog of omlaag naar **Beveiligingsniveau** en druk op **OK**.

- 5 Druk op de pijl omhoog of omlaag om het beveiligingsniveau te selecteren en druk op **OK**.
- **Laag:** gebruik deze optie als u wilt toestaan dat Bluetooth-apparaten verbinding met de printer kunnen maken en afdruktaken kunnen verzenden zonder dat gebruikers een code moeten opgeven.
 - **Hoog:** gebruik deze optie als u wilt instellen dat gebruikers een viercijferige code moeten opgeven op het Bluetooth-apparaat voor ze verbinding kunnen maken met de printer en afdruktaken kunnen verzenden.
- 6 Het menu Bluetooth-wachtwoord wordt op de display weergegeven als u het beveiligingsniveau hebt ingesteld op Hoog. Geef met het toetsenblok uw viercijferige code op en druk op **OK**.

Afdrukken vanaf een Bluetooth-apparaat

Opmerking: de printer biedt geen ondersteuning voor het afdrukken van bestanden vanaf de computer via een Bluetooth-verbinding.

- 1 Plaats een Bluetooth USB-adapter in de USB-poort.

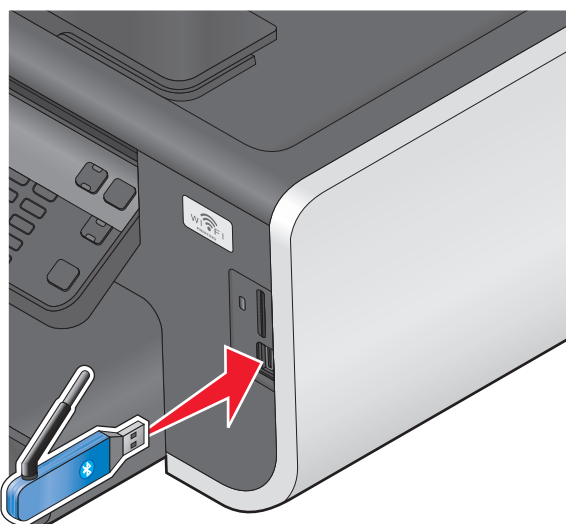

Bluetooth-dongle aangesloten verschijnt op de display.

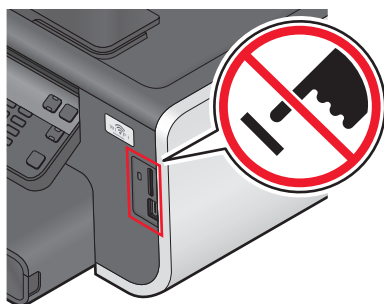

Let op—Kans op beschadiging: Raak de kabels, netwerkadapters, aansluitingen, de USB Bluetooth-adapter of de aangegeven gedeelten van de printer niet aan tijdens het afdrukken, lezen of schrijven vanaf een Bluetooth-apparaat. Er kunnen anders gegevens verloren gaan.

Opmerkingen:

- Er wordt geen Bluetooth-adapter bij de printer geleverd.
- De printer schakelt automatisch over naar de Bluetooth-modus wanneer u een USB Bluetooth-adapter plaatst.

- 2 De printer moet zijn ingesteld voor het ontvangen van Bluetooth-verbindingen. Zie “Verbinding tussen de printer en een Bluetooth-apparaat instellen” op pagina 53 voor meer informatie.
- 3 Stel het Bluetooth-apparaat in voor afdrukken naar de printer. Raadpleeg de documentatie bij uw Bluetooth-apparaat voor meer informatie.
- 4 Raadpleeg de documentatie bij uw Bluetooth-apparaat om af te drukken.

Opmerking: als het Bluetooth-beveiligingsniveau op de printer is ingesteld op Hoog, moet u een wachtwoord opgeven.

Op beide zijden van het papier afdrukken (dubbelzijdig afdrukken)

Automatisch op beide zijden van het papier afdrukken (dubbelzijdig afdrukken)

De automatische duplexeenheid, alleen beschikbaar op geselecteerde printermodellen, ondersteunt A4- en Letter-papier. Als u een model zonder automatische duplexeenheid hebt aangeschaft, of als u dubbelzijdig wilt afdrukken op andere papierformaten, kunt u de instructies gebruiken voor het handmatig afdrukken op beide zijden (dubbelzijdig) van het papier.

Voor Windows-gebruikers

- 1 Open een document en klik op **Bestand > Afdrukken**.
- 2 Klik op **Eigenschappen, Voorkeuren, Opties** of **Instellen**.
- 3 Ga naar:
Tabblad **Geavanceerd** > gedeelte Dubbelzijdig afdrukken > selecteer **Aan**
Opmerking: selecteer **Printerinstellingen gebruiken** om de instellingen te gebruiken die zijn opgegeven op de printer.
- 4 Selecteer de optie **Omslaan naar zijkant** of **Omslaan naar bovenkant**. Doorgaans wordt de instelling Omslaan naar zijkant gebruikt.
- 5 Klik op **OK** om alle geopende dialoogvensters van de printersoftware te sluiten.
- 6 Klik op **OK** of **Afdrukken**.

Als u weer op één zijde van het papier wilt afdrukken, gaat u naar:

Tabblad **Geavanceerd** > gedeelte Dubbelzijdig afdrukken > selecteer **Uit**

Voor Macintosh-gebruikers

- 1 Open het gewenste bestand en klik op **Archief > Pagina-instelling**.
- 2 Stel in het dialoogvenster Pagina-instelling de printer, het papierformaat en de afdrukstand in.
- 3 Klik op **OK**.
- 4 Selecteer in de menubalk **Archief > Druk af**.
- 5 Kies uw printer in de printerlijst of het voorgrondmenu met printers.

- 6 Kies in het voorgrondmenu met afdrুকopties de optie **Afdrukinstellingen** of **Kwaliteit & media**, afhankelijk van uw besturingssysteem.
- 7 Selecteer **Normaal papier** in het voorgrondmenu Papiersoort.
- 8 Selecteer **Lay-out** in het voorgrondmenu met afdrুকopties.
- 9 Selecteer **Inbinden aan lange zijde** of **Inbinden aan korte zijde** in het menu Dubbelzijdig.
 - Voor Inbinden aan lange zijde worden pagina's ingebonden langs de lange zijde van de pagina (linkerrand voor staand, bovenrand voor liggend).

Staand

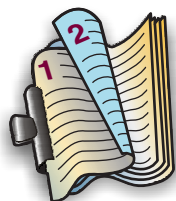

Liggend



- Voor Inbinden aan korte zijde worden pagina's ingebonden langs de korte zijde van de pagina (bovenrand voor staand, linkerrand voor liggend).

Staand



Liggend



- 10 Klik op **Bestand**.

Droogtijd voor dubbelzijdig afdrukken instellen (alleen Macintosh)

Mac OS X 10.6

- 1 Ga in het Apple-menu naar:
Systeemvoorkeuren > Afdrukken en faxen > selecteer de printer > Open afdrukwachtrij > Printer instellen > Stuurprogramma
- 2 Kies een instelling in het voorgrondmenu Droogtijd voor dubbelzijdig afdrukken.
Opmerking: bij hoge luchtvochtigheid, of als de normale droogtijd niet lang genoeg is om de inkt volledig te laten drogen, kunt u het beste de optie Langer gebruiken.
- 3 Klik op **OK** of **Wijzigingen toepassen**.

Mac OS X 10.5 en eerder

- 1 Open een document en klik op **Archief > Druk af**.
- 2 Kies uw printer in de printerlijst of het voorgrondmenu met printers.

- 3 Kies in het voorgrondmenu met afdrুকopties de optie **Afdrukinstellingen** of **Geavanceerde opties**, afhankelijk van uw besturingssysteem.
- 4 Klik zo nodig op het driehoekje.
- 5 Selecteer de instelling voor droogtijd. In regio's met een hoge luchtvochtigheid moet u **Langer** selecteren.

Handmatig op beide zijden van het papier afdrucken (dubbelzijdig afdrucken)

Voor gebruikers van Windows

- 1 Open een document en klik op **Bestand** → **Afdrukken**.
- 2 Klik op **Eigenschappen, Voorkeuren, Opties** of **Instellen**.
- 3 Klik op de tab **Geavanceerd**.
- 4 Selecteer **Handmatig** in het gedeelte Dubbelzijdig afdrucken.
Opmerking: de optie Instructies afdrucken voor het opnieuw plaatsen van papier wordt automatisch geselecteerd.
- 5 Klik op **OK**. De printer drukt de oneven pagina's en een instructievel af.
- 6 Draai het papier om en plaats het terug in de printer en volg hierbij de aanwijzingen op het instructievel om de afdrucktaak te voltooien.

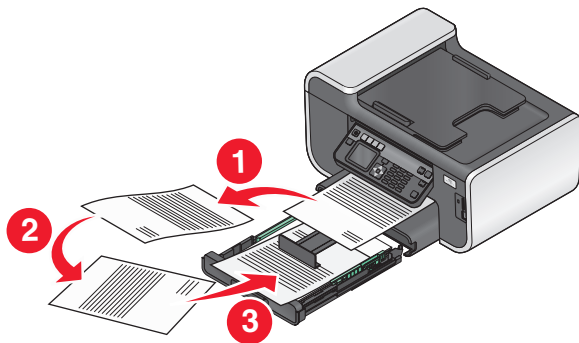

Opmerking: Schakel het selectievakje Dubbelzijdig afdrucken op het tabblad Geavanceerd uit als u weer enkelzijdig wilt afdrucken. Selecteer **Uit** in het voorgrondmenu in het gedeelte Dubbelzijdig afdrucken.

Voor Macintosh-gebruikers

- 1 Open een document en klik op **Archief** > **Druk af**.
- 2 Selecteer **Papierafhandeling** in het menu met afdrুকopties.
- 3 Selecteer in het voorgrondmenu Afdrukken of Pagina's voor afdrucken de optie voor het afdrucken van oneven pagina's.

4 Nadat de eerste set met pagina's is afgedrukt, draait u het papier om en plaatst u papier terug in de printer.

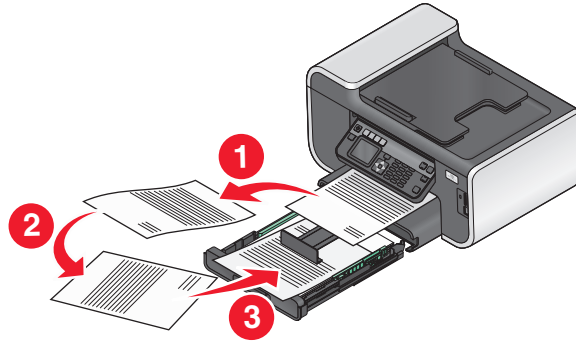

5 Herhaal stap 1 en 2.

6 Selecteer in het het voorgrondmenu Afdrukken of Pagina's voor afdrukken de optie voor het afdrukken van even pagina's.

7 Klik op **Druk af**.

Afdruktaken beheren

Stel de printer in als standaardprinter

De printer moet automatisch worden geselecteerd in het dialoogvenster Afdrukken wanneer u een afdruktaak verzendt. Als u de printer handmatig moet selecteren, is het niet de standaardprinter.

De standaardprinter instellen:

Voor Windows-gebruikers

- 1 Klik op  of **Start** en vervolgens op **Uitvoeren**.
- 2 Typ `control printers` in het vak Zoekopdracht of Uitvoeren.
- 3 Druk op **Enter** of klik op **OK**.
De map Printers wordt geopend.
- 4 Klik met de rechtermuisknop op de printer en kies **Als standaardprinter instellen**.

Voor Macintosh-gebruikers

- 1 Ga in het Apple-menu naar:
Systeemvoorkeuren > Afdrukken en faxen
- 2 Selecteer de printer in het voorgrondmenu Standaardprinter of selecteer de printer en klik op **Maak standaard**.

Afdrukmodus wijzigen

Als u inkt wilt besparen, kunt u voor alle afdruktaken de standaardafdrukmodus wijzigen in Concept of Snel afdrukken. In deze modus wordt minder inkt gebruikt en de modus is ideaal voor het afdrukken van documenten met alleen tekst. Als u foto's of andere documenten van hoge kwaliteit wilt afdrukken, kunt u een andere modus selecteren in het dialoogvenster Afdrukken voordat u de afdruktaak verzendt.

De standaardafdrukmodus wijzigen:

Voor Windows-gebruikers

- 1 Klik op  of **Start** en vervolgens op **Uitvoeren**.
- 2 Typ **control printers** in het vak Zoekopdracht of Uitvoeren.
- 3 Druk op **Enter** of klik op **OK**.
De printermap wordt geopend.
- 4 Klik met de rechtermuisknop op de printer en kies **Voorkeursinstellingen voor afdrukken**.
- 5 Selecteer **Snel afdrukken** als afdrukmodus.

Voor Macintosh-gebruikers

- 1 Open een document en klik op **Archief > Druk af**.
- 2 Selecteer de printer in het voorgrondmenu Printer.
- 3 Kies in het voorgrondmenu met afdrukopties de optie **Afdrukinstellingen** of **Kwaliteit & media**, afhankelijk van uw besturingssysteem.
- 4 Selecteer in het menu Afdrukkwaliteit de afdrukmodus **Concept** of **Snel afdrukken**.
- 5 Selecteer **Bewaar als** in het voorgrondmenu Voorinstellingen en geef een naam op voor uw configuratie.
U moet deze configuratienaam voor elke afdruktaak selecteren in het voorgrondmenu Voorinstellingen.

Afdrukmodus wijzigen voor één afdruktaak

Voor Windows-gebruikers

- 1 Open een document en klik op **Bestand > Afdrukken**.
- 2 Klik op **Eigenschappen, Voorkeuren, Opties** of **Instellen**.
- 3 Selecteer **Automatisch, Snel afdrukken, Normaal** of **Best**.

Opmerking: als u afdrukt in de modus Concept of Snel afdrukken wordt er minder inkt gebruikt. Deze modus is ideaal voor het afdrukken van documenten met alleen tekst.

Voor Macintosh-gebruikers

- 1 Open een document en klik op **Archief > Druk af**.
- 2 Selecteer de printer in het voorgrondmenu Printer.

- 3 Kies in het voorgrondmenu met afdrুকopties de optie **Afdrukinstellingen** of **Kwaliteit & media**, afhankelijk van uw besturingssysteem.
- 4 Selecteer in het menu Afdrukkwaliteit **Automatisch**, **Concept** of **Snel afdrukken**, **Normaal**, **Foto** of **Best**.
Opmerking: als u afdrukt in de modus Snel afdrukken wordt er minder inkt gebruikt. Deze modus is ideaal voor het afdrukken van documenten met alleen tekst.

Afdruktaken onderbreken

Voor Windows-gebruikers

- 1 Klik op  of **Start** en vervolgens op **Uitvoeren**.
- 2 Typ **control printers** in het vak Zoekopdracht of Uitvoeren.
- 3 Druk op **Enter** of klik op **OK**.
De printermap wordt geopend.
- 4 Klik met de rechtermuisknop op het pictogram van de printer en kies **Openen** of **Afdruktaken weergeven**.
- 5 Onderbreek de afdruktaak:
 - Als u een bepaalde afdruktaak wilt onderbreken, klikt u met de rechtermuisknop op de documentnaam en klikt u op **Pauze**.
 - Als u alle afdruktaken in de wachtrij wilt onderbreken, klikt u op **Printer** en schakelt u de optie **Afdrukken onderbreken**.

Voor Macintosh-gebruikers

- 1 Klik op het printerpictogram in het Dock.
Het wachtrijvenster wordt weergegeven.
- 2 Onderbreek de afdruktaak:
 - Als u een bepaalde afdruktaak wilt onderbreken, selecteert u de documentnaam en klikt u op **Stel uit**.
 - Als u alle afdruktaken in de wachtrij wilt onderbreken, klikt u op **Stop printer** of **Stop afdruktaken**, afhankelijk van het besturingssysteem.

Afdruktaken hervatten

Voor Windows-gebruikers

- 1 Klik op  of **Start** en vervolgens op **Uitvoeren**.
- 2 Typ **control printers** in het vak Zoekopdracht of Uitvoeren.
- 3 Druk op **Enter** of klik op **OK**.
De map Printers wordt geopend.
- 4 Klik met de rechtermuisknop op het pictogram van de printer en kies **Openen** of **Afdruktaken weergeven**.

5 Hervat de afdruktaak:

- Als u een bepaalde afdruktaak wilt hervatten, klikt met de rechtermuisknop op de documentnaam en kiest u **Doorgaan** of **Opnieuw starten**.
- Als u alle afdruktaken in de wachtrij wilt hervatten, klikt u op **Printer** en schakelt u de optie Afdrukken onderbreken uit.

Voor Macintosh-gebruikers

1 Ga in het Apple-menu naar:

Systeemvoorkeuren > Afdrukken en faxen > selecteer de printer

2 Klik op **Open afdrukwachtrij** of **Printerconfiguratie**.

Het wachtrijvenster wordt weergegeven.

3 Hervat de afdruktaak:

- Als u een bepaalde afdruktaak wilt hervatten, selecteert u de documentnaam en klikt u op **Hervat**.
- Als u alle afdruktaken in de afdrukwachtrij wilt hervatten, klikt u op **Hervat printer** of **Start taken**.

Afdruktaken annuleren

Druk op **X** om een afdruktaak te annuleren vanaf het bedieningspaneel van de printer. U annuleert als volgt een afdruktaak vanaf de computer:

Voor Windows-gebruikers

1 Klik op of **Start** en vervolgens op **Uitvoeren**.

2 Typ **control printers** in het vak Zoekopdracht of Uitvoeren.

3 Druk op **Enter** of klik op **OK**.

De printermap wordt geopend.

4 Klik met de rechtermuisknop op het pictogram van de printer en kies **Openen** of **Afdruktaken weergeven**.

5 De afdruktaak annuleren:

- Als u een bepaalde afdruktaak wilt annuleren, klikt u met de rechtermuisknop op de documentnaam en kiest u **Annuleren**.
- Als u alle afdruktaken in de wachtrij wilt annuleren, klikt u op **Printer > Alle documenten annuleren**.

Voor Macintosh-gebruikers

1 Klik op het printerpictogram in het Dock.

2 Selecteer in de afdrukwachtrij de taak die u wilt annuleren en klik op **Verwijder**.

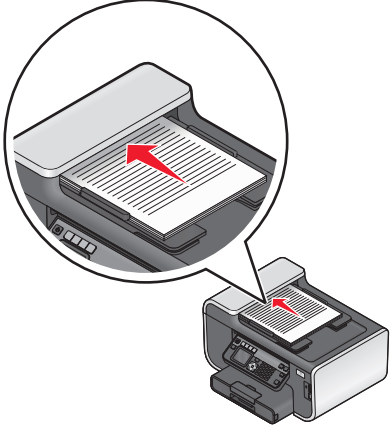
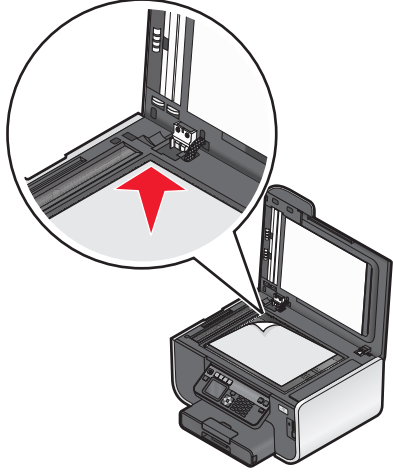

Kopiëren

ADI	Glasplaat
 <p>Gebruik de ADI voor documenten met meerdere pagina's.</p> <p>Opmerking: de ADI is alleen beschikbaar op bepaalde modellen. Als u een printer zonder ADI hebt aangeschaft, plaatst u de originele documenten of foto's op de glasplaat.</p>	 <p>Gebruik de glasplaat voor losse pagina's, kleine items (zoals briefkaarten of foto's), transparanten, fotopapier of dunne voorwerpen (zoals knipsels uit tijdschriften).</p>



Tips voor kopiëren

- Stel de papiergeleider in de ADI in op de breedte van het originele document als u de automatische documentinvoer gebruikt.
- Als u de glasplaat gebruikt, moet u de scannerklep sluiten om te voorkomen dat er zwarte randen worden weergegeven op de gescande afbeelding.
- Plaats *geen* briefkaarten, foto's, kleine items, transparanten, fotopapier of dunne voorwerpen (zoals knipsels uit tijdschriften) in de ADI. Plaats deze items op de glasplaat.

Kopiëren

- 1 Plaats papier in de printer.
- 2 Plaats een origineel document met de bedrukte zijde omhoog in de ADI of met de bedrukte zijde omlaag op de glasplaat.
- 3 Druk op het bedieningspaneel van de printer op .
- 4 Druk op de pijltoets naar links of rechts om het aantal exemplaren te selecteren en druk op **Kleur/Zwart-wit** om een kleuren- of zwart-witkopie in te stellen.
Als u afdrukt in kleur of alleen met zwart, gaat het lampje bij uw keuze branden.
- 5 Druk op .

Foto's kopiëren



- 1 Plaats fotopapier in de printer.
- 2 Plaats de foto met de bedrukte zijde naar beneden op de glasplaat.
- 3 Druk op het bedieningspaneel van de printer op .
- 4 Blader met de pijl omhoog of omlaag naar **Foto opnieuw afdrukken**.
- 5 Blader met de pijl naar links of rechts naar het gewenste fotoformaat.
- 6 Druk op .

Opmerking: voor de beste resultaten laat u de afdrucken ten minste 24 uur drogen voordat u ze op elkaar stapelt, laat zien of opbergt.

Identiteitskaart kopiëren

- 1 Plaats papier in de printer.
- 2 Druk op het bedieningspaneel van de printer op .
- 3 Blader met de pijl omhoog of omlaag naar **Kopie identiteitskaart**.
- 4 Druk op .
- 5 Plaats de voorkant van de identiteitskaart met de bedrukt zijde naar beneden in de linkerbovenhoek van de glasplaat en druk op  om de afbeelding op te slaan in het printergeheugen.
- 6 Druk op **OK** om **Ja** te selecteren als u wordt gevraagd om de achterkant van de identiteitskaart te kopiëren
- 7 Plaats de achterkant van de identiteitskaart met de bedrukte zijde naar beneden in de linkerbovenhoek van de glasplaat en druk op  om af te drukken.

Dubbelzijdige documenten kopiëren

- 1 Plaats papier in de printer.
- 2 Plaats een origineel document met de bedrukte zijde omhoog in de ADI of met de bedrukte zijde omlaag op de glasplaat.
- 3 Druk op het bedieningspaneel van de printer op .
- 4 Blader met de pijl omhoog of omlaag naar **2-zijdige exemplaren**.
- 5 Blader met de pijl naar links of rechts naar **2 naar 1** of **2 naar 2**.
 - Selecteer 2 naar 1 als u enkelzijdige exemplaren van het dubbelzijdig document te maken.
 - Selecteer 2 naar 2 om dubbelzijdige exemplaren (net als het originele document) te maken.
- 6 Druk op .
- 7 Volg de aanwijzingen op de display.

Afbeeldingen vergroten of verkleinen

- 1 Plaats papier in de printer.
- 2 Plaats een origineel document met de bedrukte zijde omhoog in de ADI of met de bedrukte zijde omlaag op de glasplaat.
- 3 Druk op het bedieningspaneel van de printer op .
- 4 Blader met de pijl omhoog of omlaag naar **Formaat wijzigen**.
- 5 Blader met de pijl naar links of rechts naar de gewenste instelling.



Opmerkingen:

- Als u Aangepast % selecteert, drukt u op **OK** en vervolgens pijl naar links of rechts om het gewenste aangepaste percentage selecteren. Druk op **OK** om de instelling op te slaan.
- Als u Zonder rand selecteert, verkleint of vergroot de printer het document of de foto om een kopie zonder rand af te drukken op het papierformaat dat u hebt geselecteerd. Gebruik fotopapier voor de beste resultaten met deze instelling voor Formaat wijzigen en stel de papiersoort in op Foto of stel de papiersoort automatisch vast met de printer.
- Als u een posterformaat selecteert, wordt één afgedrukt op meerdere pagina's.

- 6 Druk op .

Opmerking: Druk op **X** om de standaardinstelling te herstellen nadat de afdruktaak is voltooid. De instelling voor Formaat wijzigen wordt ook weer ingesteld op 100% als de printer twee minuten niet wordt gebruikt.

Kopieerkwaliteit aanpassen

- 1 Plaats papier in de printer.
- 2 Plaats een origineel document met de bedrukte zijde omhoog in de ADI of met de bedrukte zijde omlaag op de glasplaat.
- 3 Druk op het bedieningspaneel van de printer op .
- 4 Blader met de pijl omhoog of omlaag naar **Kwaliteit**.
- 5 Druk op de pijl naar links of rechts om de kopieerkwaliteit in te stellen op Automatisch, Concept, Normaal of Foto en druk op **OK** om de instelling op te slaan.
- 6 Druk op .

Kopieën lichter of donkerder maken

- 1 Plaats papier in de printer.
- 2 Plaats een origineel document met de bedrukte zijde omhoog in de ADI of met de bedrukte zijde omlaag op de glasplaat.
- 3 Druk op het bedieningspaneel van de printer op .
- 4 Blader met de pijl omhoog of omlaag naar **Lichter/donkerder**.

5 Druk op de pijl naar links of rechts om de schuifregelaar aan te passen en druk op **OK** om de instelling op te slaan.

Opmerking: Als u op de pijl naar links drukt, wordt de kopie lichter. Als u op de pijl naar rechts drukt, wordt de kopie donkerder.

6 Druk op .

Exemplaren sorteren met het bedieningspaneel van de printer



Als u meerdere exemplaren van een document afdrukt, kunt u ervoor kiezen om elk exemplaar als een set (gesorteerd) af te drukken of de exemplaren af te drukken als groepen van dezelfde pagina's (niet gesorteerd).

Gesorteerd





Niet gesorteerd



- 1 Plaats papier in de printer.
- 2 Plaats een origineel document met de bedrukte zijde omhoog in de ADI of met de bedrukte zijde omlaag op de glasplaat.
- 3 Druk op het bedieningspaneel van de printer op .
- 4 Druk op de pijl naar links of rechts om het aantal exemplaren te selecteren en druk op **OK**.
- 5 Blader met de pijl omhoog of omlaag naar **Sorteren**.
- 6 Blader met de pijl naar links of rechts naar **Aan**.
- 7 Druk op .

Afbeelding meerdere keren herhalen op een pagina

U kunt dezelfde pagina meerdere keren afdrukken op één vel papier. Deze optie is handig bij het maken van etiketten, plakplaatjes, pamfletten, hand-outs en dergelijke.

- 1 Plaats papier in de printer.
- 2 Plaats een origineel document met de bedrukte zijde naar beneden op de glasplaat.
- 3 Druk op het bedieningspaneel van de printer op .
- 4 Blader met de pijl omhoog of omlaag naar **Exemplaren per vel**.
- 5 Druk op de pijl naar links of recht om het aantal keren te selecteren dat een afbeelding wordt herhaald op een pagina: één keer, vier keer, negen keer of zestien keer.
- 6 Druk op .

Meerdere pagina's kopiëren op één vel

Met de instelling Pagina's per vel kunt u meerdere pagina's kopiëren op één vel door kleinere afbeeldingen van elke pagina af te drukken. U kunt bijvoorbeeld een document met twintig pagina's verkleinen tot vijf pagina's als u deze instelling gebruikt om vier paginabeelden per vel af te drukken.

- 1 Plaats papier in de printer.
- 2 Plaats een origineel document met de bedrukte zijde omhoog in de ADI of met de bedrukte zijde omlaag op de glasplaat.
- 3 Druk op het bedieningspaneel van de printer op .
- 4 Blader met de pijl omhoog of omlaag naar **Pagina's per vel**.
- 5 Druk op de pijl naar links of rechts om het aantal pagina's te selecteren dat op een vel papier moet worden afgedrukt. U kunt één, twee of vier paginabeelden kopiëren op één vel.

Opmerking: als u vier pagina's kopieert in liggende indeling, moet u eerst pagina 3 en 4 scannen en vervolgens pagina 1 en 2.



- 6 Druk op .

Dubbelzijdige kopieën maken



Automatisch een dubbelzijdige kopie maken

De automatische duplexeenheid, alleen beschikbaar op geselecteerde printermodellen, ondersteunt A4- en Letter-papier. Als u een model zonder automatische duplexeenheid hebt aangeschaft, of als u dubbelzijdige kopieën wilt maken op andere papierformaten, kunt u de instructies voor handmatig dubbelzijdig kopiëren gebruiken.

Opmerking: u kunt niet dubbelzijdig afdrukken op enveloppen, wenskaarten of fotopapier.

- 1 Plaats papier in de printer.
- 2 Plaats een origineel document met de bedrukte zijde omhoog in de ADI of met de bedrukte zijde omlaag op de glasplaat.
- 3 Druk op het bedieningspaneel van de printer op .
- 4 Blader met de pijl omhoog of omlaag naar **2-zijdige exemplaren**.
- 5 Selecteer de duplexoptie die overeenkomt met het originele document:
 - Druk op de pijl naar links of rechts om **1 naar 2** te selecteren als u een enkelzijdig document kopieert.
 - Druk op de pijl naar links of rechts om naar **2 naar 2** te bladeren als u een dubbelzijdig document kopieert.
- 6 Druk op  om de eerste pagina van het document op te slaan in het printergeheugen.
- 7 Volg de aanwijzingen op de display.

Handmatig dubbelzijdige kopieën maken

- 1 Plaats papier in de printer.
- 2 Plaats een origineel document met de bedrukte zijde omhoog in de ADI of met de bedrukte zijde omlaag op de glasplaat.
- 3 Druk op het bedieningspaneel van de printer op .
- 4 Druk op de pijl naar links of rechts om het aantal exemplaren te selecteren en druk op **Kleur/Zwart-wit** om een kleuren- of zwart-witkopie in te stellen.
Als u afdrukt in kleur of alleen met zwart, gaat het lampje bij uw keuze branden.
- 5 Druk op  om op de ene zijde van het papier af te drukken.
- 6 Plaats de volgende pagina van het document:
 - Als u een enkelzijdig document kopieert, plaatst u de volgende pagina met de bedrukte zijde omhoog in de automatische documentinvoer of met de bedrukte zijde omlaag op de glasplaat.
 - Als u een dubbelzijdig document kopieert, draait u het originele document om en plaatst u het opnieuw met de bedrukte zijde omhoog in de automatische documentvoer of met de bedrukte zijde omlaag op de glasplaat.
- 7 Verwijder het papier uit de papieruitvoerbode en plaats het papier opnieuw om de andere zijde van het document af te drukken.

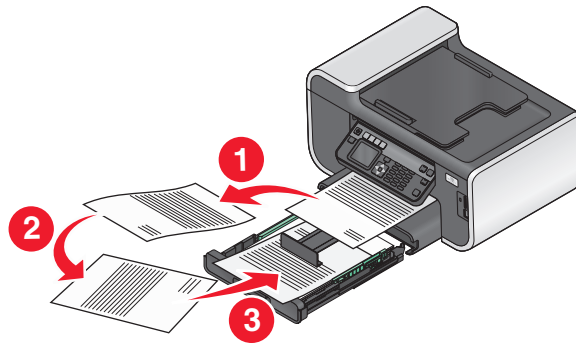

- 8 Druk op .

Kopieertaken annuleren

Als u een kopieertaak wilt annuleren, drukt u op .

Het scannen wordt gestopt en de printer keert terug naar het vorige menu.

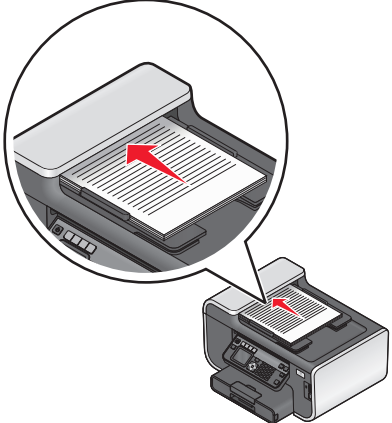
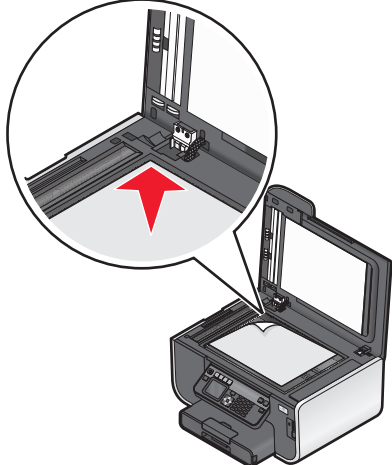

Scannen

ADI	Glasplaat
 <p>Gebruik de ADI voor documenten met meerdere pagina's.</p> <p>Opmerking: de ADI is alleen beschikbaar op bepaalde modellen. Als u een printer zonder ADI hebt aangeschaft, plaatst u de originele documenten of foto's op de glasplaat.</p>	 <p>Gebruik de glasplaat voor losse pagina's, kleine items (zoals briefkaarten of foto's), transparanten, fotopapier of dunne voorwerpen (zoals knipsels uit tijdschriften).</p>

Tips voor scannen

- Pas de papiergeleider in de ADI aan op de breedte van het originele document als u de automatische documentinvoer gebruikt.
- Als u de glasplaat gebruikt, moet u de scannerklep sluiten om te voorkomen dat er zwarte randen worden weergegeven op de gescande afbeelding.
- Plaats *geen* briefkaarten, foto's, kleine items, transparanten, fotopapier of dunne voorwerpen (zoals knipsels uit tijdschriften) in de ADI. Plaats deze items op de glasplaat.
- Selecteer het bestandstype PDF als u meerdere pagina's wilt scannen en deze wilt opslaan als één bestand.
- Als u scannen via het netwerk wilt starten vanaf de printer, moet de optie voor netwerkscannen naar een computer inschakelen is ingeschakeld op het tabblad Algemeen van het Scan Center. Deze optie is alleen beschikbaar in Mac OS X 10.6.

Scannen naar een lokale computer of een netwerkcomputer

- 1 Plaats een origineel document met de bedrukte zijde omhoog in de ADI of met de bedrukte zijde omlaag op de glasplaat.
- 2 Druk op het bedieningspaneel van de printer op .
- 3 Druk op de pijl naar links of rechts om naar **USB** of de naam van de netwerkcomputer te bladeren en druk op . De lokale of netwerkcomputer is de bestemming die de scan ontvangt.

Opmerkingen:

- U moet wellicht een pincode opgeven als dit vereist is voor de computer. Geef de pincode op met het toetsenblok.
- Raadpleeg de Help van de printersoftware voor uw besturingssysteem als u een computernaam en een pincode wilt toewijzen aan de computer.

- 4 Wacht tot de printer klaar is met het downloaden van een lijst met scantoeepassingen die beschikbaar zijn op de geselecteerde computer.
- 5 Druk op de pijl naar links of rechts om een toepassing te selecteren en druk op **OK**.
- 6 Druk op de pijltoetsen om de resolutie en het formaat van de originele afbeelding te selecteren. Druk op **OK** elke keer nadat u een keuze hebt gemaakt.
- 7 Druk op  om te beginnen met scannen.

De scan is voltooid wanneer de toepassing die u hebt geselecteerd in stap 5, wordt geopend op de doelcomputer. De scan wordt in de toepassing weergegeven als nieuw bestand.

Scannen naar een flashstation of geheugenkaart

Voordat u begint moet u controleren of uw flashstation of geheugenkaart niet is beveiligd tegen schrijven.

- 1 Plaats een origineel document met de bedrukte zijde omhoog in de ADI of met de bedrukte zijde omlaag op de glasplaat.
- 2 Druk op het bedieningspaneel van de printer op .
- 3 Druk op de pijl omhoog of omlaag om naar **Opslagapparaat** te bladeren.
- 4 Plaats het flashstation of geheugenkaart in de printer en druk op **OK**.
- 5 Selecteer met de pijltoetsen de resolutie, het gewenste bestandstype uitvoer en het formaat van de originele afbeelding. Druk op **OK** elke keer nadat u een keuze hebt gemaakt.

Opmerking: selecteer het bestandstype PDF als u meerdere pagina's wilt scannen en deze wilt opslaan als één bestand.

- 6 Druk op  om te beginnen met scannen.

De scan is voltooid als er een bericht wordt weergegeven op het bedieningspaneel van de printer dat het bestand dat u hebt gescand, is opgeslagen

Foto's in een bewerkingsprogramma scannen

Bedieningspaneel van de printer gebruiken

- 1 Plaats de foto('s) met de bedrukte zijde naar beneden op de glasplaat.
- 2 Druk op het bedieningspaneel van de printer op .
- 3 Blader met de pijl naar links of rechts naar **USB** of naar de naam van de netwerkcomputer waarop de scan moet worden ontvangen en druk op **OK**.

De lokale of netwerkcomputer is de bestemming die de scan ontvangt. Wacht tot de printer klaar is met het downloaden van een lijst met scantoeepassingen die beschikbaar zijn op de geselecteerde computer.

Opmerkingen:

- Als de printer alleen is aangesloten op een lokale computer, wordt automatisch een lijst met scantoeepassingen gedownload.
- U moet wellicht een pincode opgeven als dit vereist is voor de computer. Geef de pincode op met het toetsenblok.
- Raadpleeg de Help van de printersoftware voor uw besturingssysteem als u een computernaam en een pincode wilt toewijzen aan de computer.

- 4 Druk op de pijl naar links of rechts om een fotobewerkingstoepassing te selecteren en druk op **OK**.
- 5 Selecteer met de pijltoetsen de resolutie, het gewenste type uitvoer en het formaat van de originele afbeelding. Druk op **OK** elke keer nadat u een keuze hebt gemaakt.
- 6 Druk op  om te beginnen met scannen.

De scan is voltooid wanneer de fotobewerkingstoepassing die u hebt geselecteerd in stap 4, wordt geopend op de doelcomputer. De scan wordt in de toepassing weergegeven als een nieuw bestand.

Printersoftware gebruiken

Voor Windows-gebruikers

- 1 Plaats de foto('s) met de bedrukte zijde naar beneden op de glasplaat.
- 2 Klik op  of **Start**.
- 3 Klik op **Alle programma's** of **Programma's** en selecteer de programmamap van de printer in de lijst.
- 4 Ga naar:
Printerstartpagina > selecteer de printer > **Foto**
 - Als u één foto wilt scannen of meerdere foto's wilt scannen als één afbeelding, selecteert u **Eén foto**.
 - Als u meerdere foto's tegelijk wilt scannen en ze wilt opslaan als aparte afbeeldingen, selecteert u **Opsplitsen in afzonderlijke foto's**.

Opmerking: als u meerdere foto's tegelijk wilt scannen en wilt opslaan als afzonderlijke afbeeldingen, moet u ten minste een halve centimeter ruimte tussen de foto's laten.

De scan wordt gestart en het voortgangsvenster voor scannen wordt weergegeven.
- 5 Sla de foto of foto's op en open een fotobewerkingstoepassing als u wilt bewerken.

Voor Macintosh-gebruikers

- 1 Plaats de foto('s) met de bedrukte zijde naar beneden op de glasplaat.
- 2 Dubbelklik op de printermap op het bureaublad of in de map Programma's van de Finder.
- 3 Dubbelklik op **Scan Center** of **Takencentrum**.
- 4 Selecteer **Foto** in het gedeelte Wat wordt gescand? in het hoofdvenster.
- 5 Kies **Voor afdrucken** of **Voor weergeven op een monitor/webpagina** in het voorgrondmenu 'Waarvoor wordt gescand beeld gebruikt?'.
6 Selecteer een doelmap of toepassing voor de gescande afbeelding in het menu Stuur gescand beeld naar.
- 7 Als u meerdere afbeeldingen wilt scannen, selecteert u **Prompt voor meerdere pagina's**.

- 8 Klik op **Voorbeeld/bewerken**.
Het dialoogvenster Scan wordt weergegeven.
- 9 Pas de afbeelding en scaninstellingen naar wens aan.
- 10 Klik op **Scannen**.

Documenten in een bewerkingstoepassing scannen

Met een OCR-toepassing (Optical Character Recognition) kunt u een origineel tekstdocument dat is gescand, bewerken. Hiervoor moet u een OCR-toepassing hebben geïnstalleerd op een lokale of netwerkcomputer en moet u deze kunnen kiezen in de lijst met toepassingen wanneer u de scan instelt.

Wanneer u instellingen voor de scan selecteert:

- Selecteer dat u wilt scannen naar de lokale computer of netwerkcomputer waarop de OCR-toepassing is geïnstalleerd.
- Selecteer de hoogste scanresolutie.

Voor Windows-gebruikers

- 1 Plaats een origineel document met de bedrukte zijde omhoog in de ADI of met de bedrukte zijde omlaag op de glasplaat.
- 2 Klik op  of **Start**.
- 3 Klik op **Alle programma's** of **Programma's** en selecteer de programmamap van de printer in de lijst.
- 4 Ga naar:
Printerstartpagina > selecteer de printer > **Document**
De scan wordt gestart en het voortgangsvenster voor scannen wordt weergegeven.
- 5 Wanneer de scan is voltooid, slaat u het document op in een tekstverwerkingstoepassing.
- 6 Open het document in de geselecteerde toepassing om het te bewerken.

Voor Macintosh-gebruikers

- 1 Plaats een origineel document met de bedrukte zijde omhoog in de ADI of met de bedrukte zijde omlaag op de glasplaat.
- 2 Dubbelklik op de printermap op het bureaublad of in de map Programma's van de Finder.
- 3 Dubbelklik op **Scan Center** of **Takencentrum**.
- 4 Selecteer een andere instelling dan Foto in het gedeelte 'Wat wordt gescand?' in het hoofdvenster.
- 5 Kies **Voor bewerken (OCR)** in het voorgrondmenu Waarvoor wordt gescande afbeelding gebruikt?.
- 6 Selecteer een tekstverwerkingstoepassing in het menu Stuur gescand beeld naar.
- 7 Klik op **Scannen**.
- 8 Open het gescande document vanuit een tekstverwerkingstoepassing om het te bewerken.

Rechtstreeks scannen naar e-mail met de printersoftware

Voor Windows-gebruikers

- 1 Plaats een origineel document met de bedrukte zijde omhoog in de ADI of met de bedrukte zijde omlaag op de glasplaat.
- 2 Klik op  of **Start**.
- 3 Klik op **Alle programma's** of **Programma's** en selecteer de programmamap van de printer in de lijst.
- 4 Ga naar:
Printerstartpagina > selecteer de printer > **E-mailen**
- 5 Selecteer **Foto**, **Document** of **PDF**.
Opmerking: u kunt Document alleen selecteren als er een OCR-toepassing is geïnstalleerd op uw computer. De scan wordt gestart en het voortgangsvenster voor scannen wordt weergegeven.
Wanneer de scan is voltooid, wordt een nieuw e-mailbericht gemaakt waaraan het gescande document automatisch is toegevoegd als bijlage.
- 6 Stel uw e-mailbericht op.

Opmerking: als uw e-mailprogramma niet automatisch wordt geopend, kunt u het document scannen naar de computer en het vervolgens als bijlage per e-mail verzenden.

Voor Macintosh-gebruikers

- 1 Plaats een origineel document met de bedrukte zijde omhoog in de ADI of met de bedrukte zijde omlaag op de glasplaat.
- 2 Dubbelklik op de printermap op het bureaublad of in de map Programma's van de Finder.
- 3 Dubbelklik op **Scan Center** of **Takencentrum**.
- 4 Selecteer een documenttype in het gedeelte 'Wat wordt gescand?' in het hoofdvenster.
- 5 Kies **Voor weergeven op een monitor/webpagina** in het menu 'Waarvoor wordt gescand beeld gebruikt?'
- 6 Selecteer een e-mailtoepassing in het voorgrondmenu Stuur gescand beeld naar.
- 7 Klik op **Scannen**.
Wanneer de scan is voltooid, wordt een nieuw e-mailbericht gemaakt waaraan het gescande document automatisch is toegevoegd als bijlage.
- 8 Stel uw e-mailbericht op.

Scannen naar een PDF

Voor gebruikers van Windows

- 1 Plaats een origineel document met de bedrukte zijde omhoog in de ADI of met de bedrukte zijde omlaag op de glasplaat.
- 2 Klik op  of **Start**.

- 3 Klik op **Alle programma's** of **Programma's** en selecteer de programmamap van de printer in de lijst.
- 4 Ga naar:
Printerstartpagina > selecteer de printer > **PDF**
De scan wordt gestart en het voortgangsvenster voor scannen wordt weergegeven.
- 5 Sla het document op als een PDF.

Voor Macintosh-gebruikers

- 1 Plaats een origineel document met de bedrukte zijde omhoog in de ADI of met de bedrukte zijde omlaag op de glasplaat.
- 2 Dubbelklik op de printermap op het bureaublad of in de map Programma's van de Finder.
- 3 Dubbelklik op **Scan Center** of **Takencentrum**.
- 4 Selecteer een documenttype in het gedeelte 'Wat wordt gescand?' in het hoofdvenster.
- 5 Pas de instellingen indien nodig aan.
- 6 Klik op **Scannen**.
- 7 Sla het document op als een PDF.

Veelgestelde vragen over scannen

Hoe kan ik de kwaliteit van een scan verbeteren?

- Zorg ervoor dat de originele documenten van goede kwaliteit zijn.
- Controleer of gebruikte toepassing geschikt is voor het ontvangen van gescande documenten. Als u bijvoorbeeld een foto scant om deze te bewerken, moet u ervoor zorgen dat u een fotobewerkingsprogramma selecteert voor het ontvangen van de scan. Als u een document scant om de tekst te bewerken, moet u een OCR-toepassing selecteren.
- Gebruik een hoge resolutie.

Hoe kan ik scannen in zwart-wit?

Kleur is de standaardinstelling voor alle scans. Druk op de knop **Kleur/Zwart-wit** op het bedieningspaneel van de printer om over te schakelen en te scannen in zwart-wit.

Waarom moet ik een pincode opgeven?

Pincodes vormen een beveiligingsmaatregel waarmee kan worden voorkomen dat gescande gegevens op bepaalde locatie terechtkomen of dat anderen de gescande gegevens kunnen weergeven of gebruiken. Mogelijk moet u een pincode opgeven als dit vereist is voor de netwerkcomputer waarnaar u scant.

Raadpleeg de Help van de printersoftware voor uw besturingssysteem voor informatie over het toewijzen van pincodes aan netwerkcomputers.

Wat is een lijst met toepassingen en hoe werk ik deze bij?

Als u een bestand scant, kunt u kiezen welke toepassing wordt gebruikt om het te openen op uw computer. De printer downloadt deze lijst met toepassingen van de computer wanneer u voor het eerst een scan maakt. Als de gewenste toepassing niet wordt weergegeven in de lijst of als u nieuwe toepassingen installeert op de computer, moet u de lijst met toepassingen op de printer bijwerken.

Lijst met toepassingen bijwerken

- 1 Druk op het bedieningspaneel van de printer op .
- 2 Blader met de pijltoetsen naar **Computer** of **Netwerk**.
- 3 Selecteer een lokale computer of een netwerkcomputer om de scan te ontvangen en druk op **OK**.
- 4 Selecteer **VERNIEUWEN** in de lijst met toepassingen.
Hiermee wordt de lijst met toepassingen op de printer bijgewerkt.

Scantaken annuleren

Druk op  op het bedieningspaneel van de printer of klik op **Annuleren** op het scherm.

Faxen

⚠ LET OP—KANS OP ELEKTRISCHE SCHOK: Gebruik de faxfunctie niet tijdens onweer. Installeer dit product nooit tijdens onweer en sluit nooit kabels, zoals het netsnoer of de telefoonlijn, aan tijdens onweer.

Printer instellen voor faxen

Scenario 1: standaardtelefoonlijn

Configuratie 1: printer is aangesloten op een aparte faxlijn

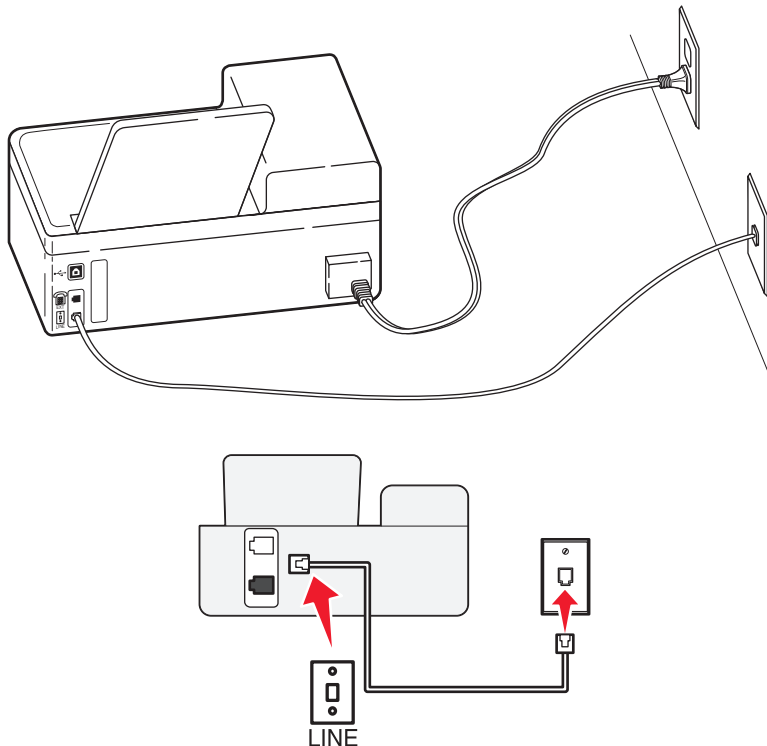

Verbinding instellen:

Sluit de kabel aan tussen de wandaansluiting voor telefoons en de -poort van de printer.

Tips voor deze configuratie:



- U kunt de printer instellen om faxen automatisch (Automatisch beantwoorden: Aan) of handmatig (Automatisch beantwoorden: Uit) te beantwoorden.
- Als u faxen automatisch wilt ontvangen (Automatisch beantwoorden: Aan), kunt u elk gewenst aantal belsignalen instellen waarna de printer de oproep aanneemt..

Configuratie 2: printer deelt de lijn met een antwoordapparaat

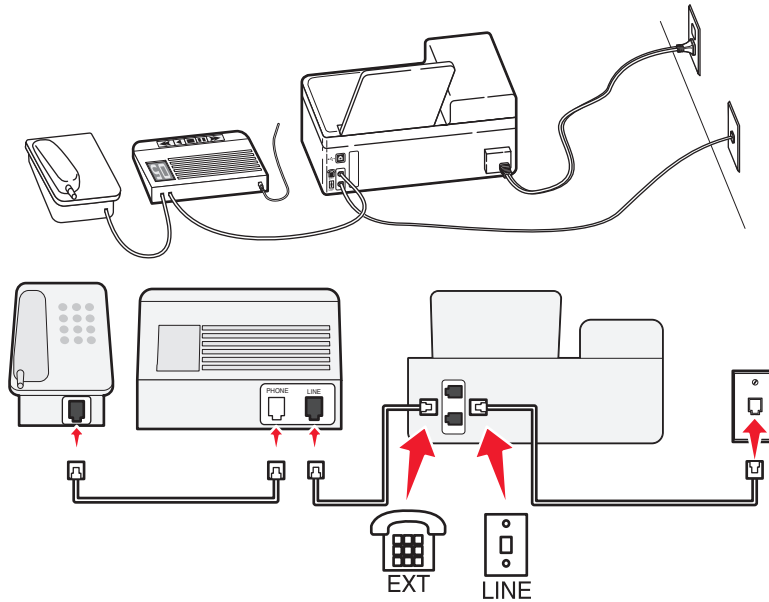
Aangesloten op dezelfde wandaansluiting voor telefoons



Verbinding instellen:

- 1 Sluit de kabel aan tussen de wandaansluiting voor telefoons en de -poort van de printer.
- 2 Verwijder de afdekplug uit de -poort van de printer en sluit het antwoordapparaat aan op deze poort.

Aangesloten op verschillende wandaansluitingen

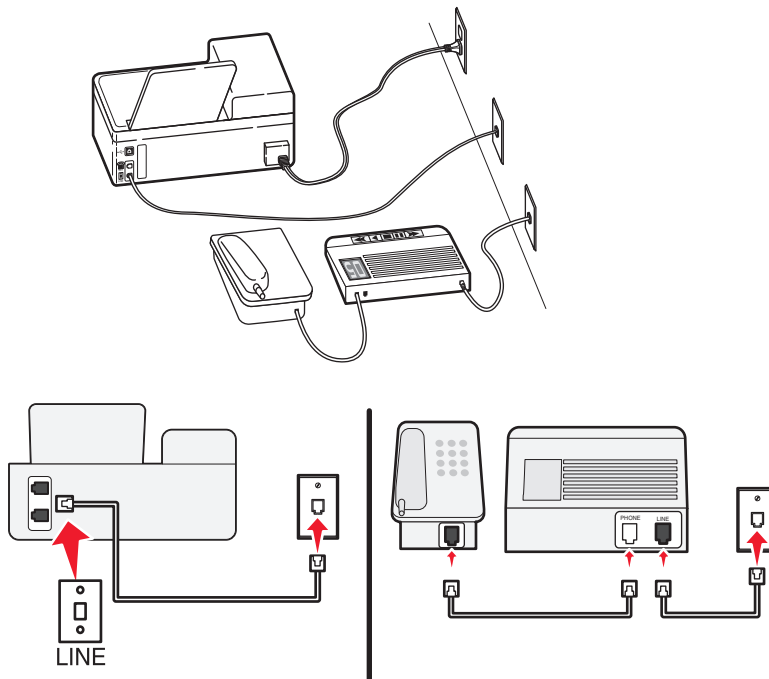

Verbinding instellen:

Sluit de kabel aan tussen de wandaansluiting voor telefoons en de -poort van de printer.



Tips voor deze configuratie:

- Als voor uw lijn slechts één telefoonnummer is ingesteld, moet u de printer instellen op het automatisch ontvangen van faxen (Automatisch beantwoorden: Aan).
- Stel de printer zo in dat deze oproepen twee belsignalen na het antwoordapparaat aanneemt. Als het antwoordapparaat bijvoorbeeld na vier belsignalen de oproep aanneemt, moet u de printer instellen op zes belsignalen. Op deze manier neemt het antwoordapparaat eerst oproepen aan en worden uw gesprekken ontvangen. Als een oproep een fax is, detecteert de printer het faxsignaal op de lijn en neemt de oproep over.
- Als u bent geabonneerd op een speciaal belsignaal van uw telefoonbedrijf, controleert u of u het juiste belsignaal hebt ingesteld voor de printer. Anders ontvangt de printer geen faxsignalen zelfs als u hebt ingesteld om faxen automatisch te ontvangen.

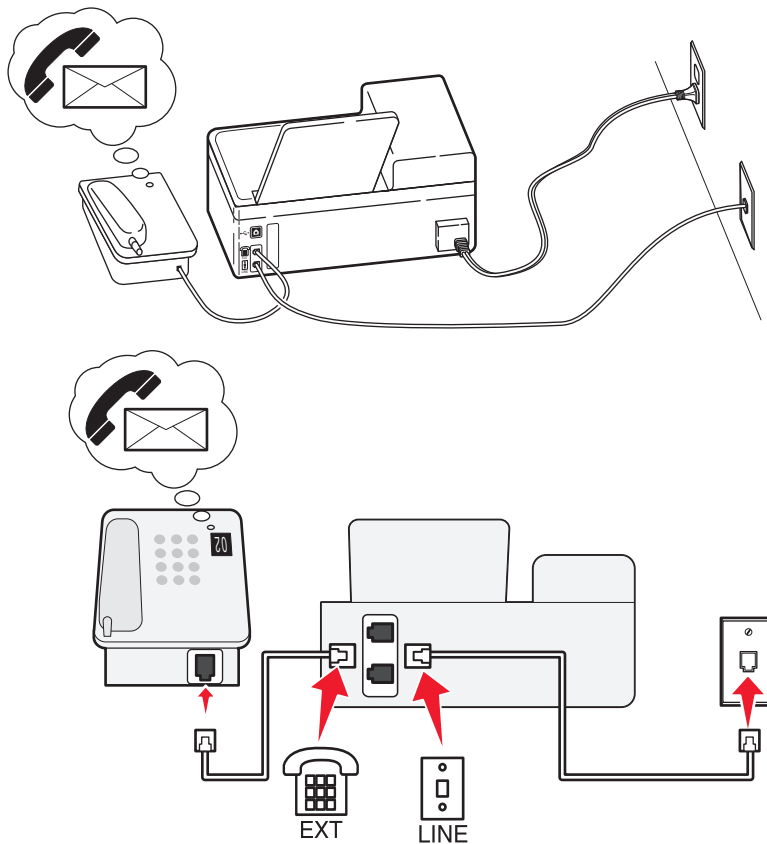
Configuratie 3: printer deelt de lijn met een telefoon met een abonnement op een voicemaildienst



Verbinding instellen:

- 1 Sluit de kabel aan tussen de wandansluiting voor telefoons en de -poort van de printer.
- 2 Verwijder de afdeklug uit de -poort van de printer en sluit de telefoon aan op deze poort.

Tips voor deze configuratie:

- Deze configuratie is het meest geschikt als u een abonnement op een speciaal beldsignaal hebt. Als u een speciaal beldsignaal hebt, controleert u of het juiste beldsignaal hebt ingesteld voor de printer. Anders ontvangt de printer geen faxsignalen zelfs als u hebt ingesteld om faxen automatisch te ontvangen.
- Als voor uw lijn slechts één telefoonnummer is ingesteld, moet u de printer instellen op het handmatig ontvangen van faxen (Automatisch beantwoorden: Uit).

Wanneer u de telefoon opneemt en faxtonen hoort, drukt op de telefoon op *9* of geeft u de code voor handmatig beantwoorden op om de fax te ontvangen.

- U kunt de printer ook instellen op het automatisch ontvangen van faxen (Automatisch beantwoorden: Aan), maar dan moet u de voicemaildienst uitschakelen wanneer u een fax verwacht. Deze instelling is het meest geschikt als u de voicemaildienst vaker gebruikt dan de fax.

Scenario 2: Digital Subscriber Line (DSL)

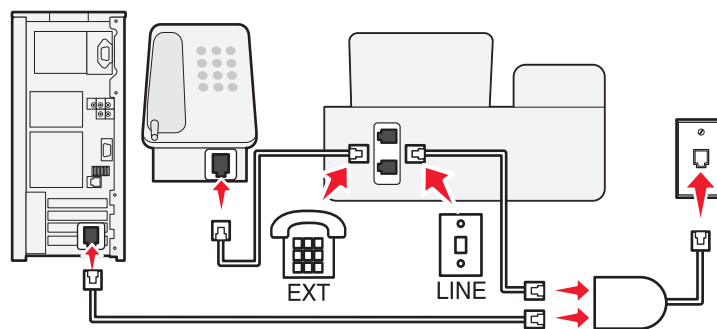
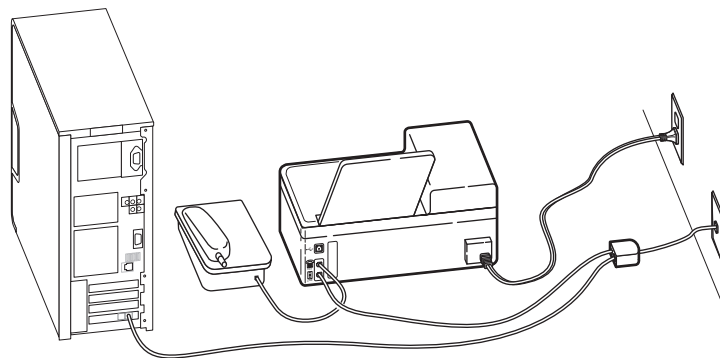

DSL splitst een gewone telefoonlijn in twee kanalen: spraakoproepen en internet. Telefoon- en faxsignalen worden beide via het spraakkanaal verzonden terwijl internetsignalen via het andere kanaal worden verzonden. Zo kunt u dezelfde lijn tegelijkertijd gebruiken voor analoge spraakoproepen (waaronder faxen) en digitale internettoegang.

U moet een DSL-filter installeren voor de analoge apparaten in uw netwerk (faxapparaat, telefoon of antwoordapparaat) om de storing tussen de twee kanalen te minimaliseren voor een verbinding van goede kwaliteit. De storing veroorzaakt ruis op de lijn, mislukte faxen en faxen van slechte kwaliteit op de printer en een langzame internetverbinding.

U installeert als volgt een filter voor de printer:

- 1 Sluit de LINE-poort van het DSL-filter aan op de wandaansluiting.
- 2 Sluit een telefoonkabel aan tussen de ☎-poort achter op de printer en de telefoonpoort op het DSL-filter.
- 3 Als u de computer wilt blijven gebruiken voor internettoegang, sluit u de computer aan op de DSL HPN-poort op het DSL-filter.
- 4 Als u een telefoon wilt aansluiten op de printer, moet u de afdekplug verwijderen uit de ☎-poort van de printer en de telefoon aansluiten op deze poort.

Scenario 3: VoIP-telefoondienst

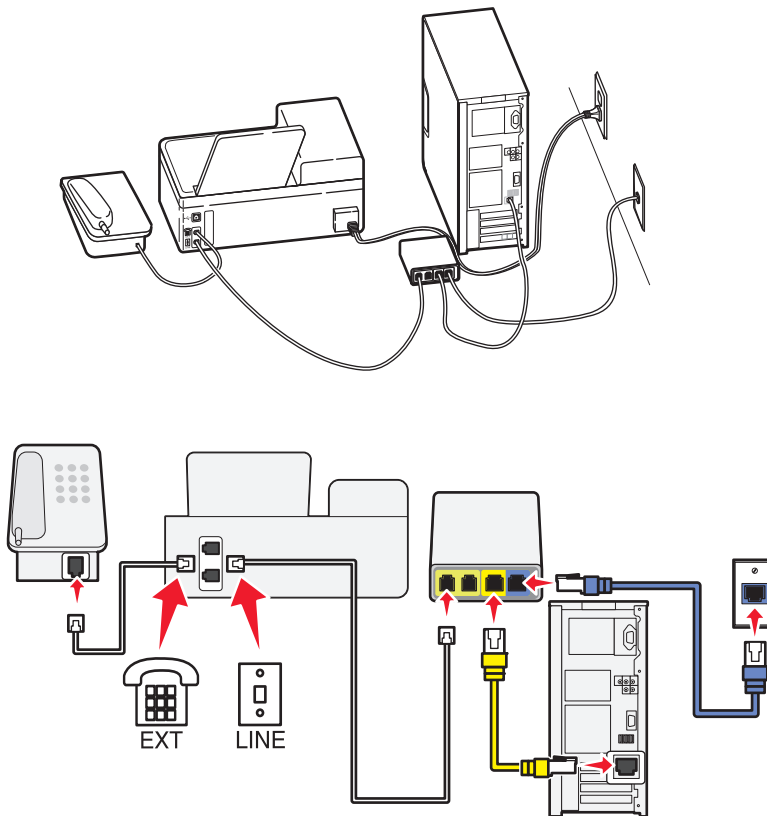

Verbinding instellen:

- 1 Sluit het ene uiteinde van een telefoonkabel aan op de ☎-poort van de printer.
- 2 Sluit het ene uiteinde van de kabel aan op de poort met het label **Phone Line 1** (telefoonlijn 1) of **Phone Port** (telefoonpoort) op de VoIP-adapter.
De poort met het label **Phone Line 2** (telefoonlijn 2) of **Fax Port** (faxpoort) is niet altijd actief. Mogelijk brengt uw VoIP-aanbieder u extra kosten in rekening voor het activeren van de tweede telefoonpoort.
- 3 Verwijder de afdekplug uit de ☎-poort van de printer en sluit de telefoon aan op deze poort.

Tips voor deze configuratie:

- Als u wilt controleren of de telefoonpoort op de VoIP-adapter actief is, sluit u een analoge telefoon aan op de telefoonpoort en luistert u of u een kiestoon hoort. Als u een kiestoon hoort, is de poort actief.
- Als u twee telefoonpoorten nodig hebt voor uw apparaten, maar geen extra kosten wilt betalen, moet u de printer niet aansluiten op de tweede telefoonpoort. U kunt een telefoonsplitter gebruiken. Sluit de telefoonsplitter aan op **Phone Line 1** (telefoonlijn 1) of **Phone Port** (telefoonpoort) en sluit de printer en telefoon aan op de splitter.

Zorg ervoor dat u een telefoonsplitter gebruikt en *niet* een lijnsplitter. Als u wilt controleren of u de juiste splitter gebruikt, sluit u een analoge telefoon aan op de telefoonsplitter en luistert u of u een kiestoon hoort.

Scenario 4: digitale telefoondienst via een kabelaanbieder

Configuratie 1: printer is rechtstreeks aangesloten op een kabelmodem

Volg deze configuratie als u uw telefoon gewoonlijk aansluit op een kabelmodem.

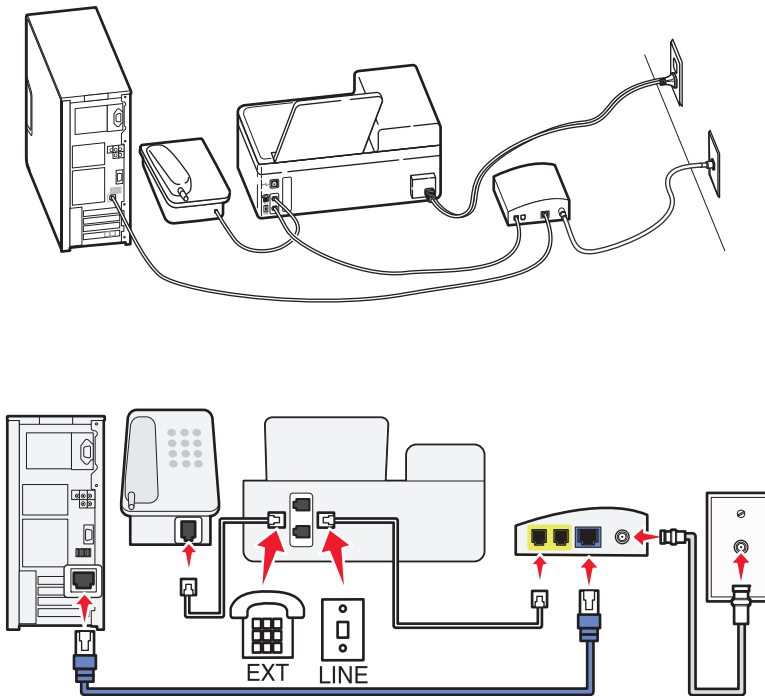

Verbinding instellen:

- 1 Sluit het ene uiteinde van een telefoonkabel aan op de -poort van de printer.
- 2 Sluit het andere uiteinde van de kabel aan op de poort met het label **Phone Line 1** (telefoonlijn 1) of **Phone Port** (telefoonpoort) op de kabelmodem.

De poort die is aangeduid met **Phone Line 2** (telefoonlijn 2) of **Fax Port** (faxpoort), is niet altijd actief. Mogelijk brengt uw kabelaanbieder u extra kosten in rekening voor het activeren van de tweede telefoonpoort.

- 3 Verwijder de afdekplug uit de -poort van de printer en sluit de telefoon aan op deze poort.

Tips voor deze configuratie:



- Als u wilt controleren of de telefoonpoort op de kabelmodem actief is, sluit u een analoge telefoon aan op de telefoonpoort en luistert u of u een kiestoon hoort. Als u een kiestoon hoort, is de poort actief.
- Als u twee telefoonpoorten nodig hebt voor uw apparaten, maar geen extra kosten wilt betalen, moet u de printer niet aansluiten op de tweede telefoonpoort. U kunt een telefoonsplitter gebruiken. Sluit de telefoonsplitter aan op **Phone Line 1** (telefoonlijn 1) of **Phone Port** (telefoonpoort) en sluit de printer en telefoon aan op de splitter. Zorg ervoor dat u een telefoonsplitter gebruikt en *niet* een lijnsplitter. Als u wilt controleren of u de juiste splitter gebruikt, sluit u een analoge telefoon aan op de telefoonsplitter en luistert u of u een kiestoon hoort.

Configuratie 2: printer is aangesloten op een wandaansluiting; kabelmodem bevindt zich ergens anders in het huis

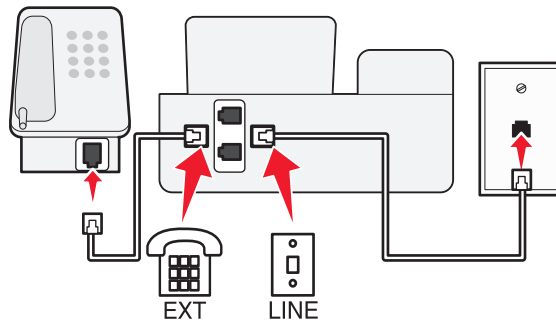
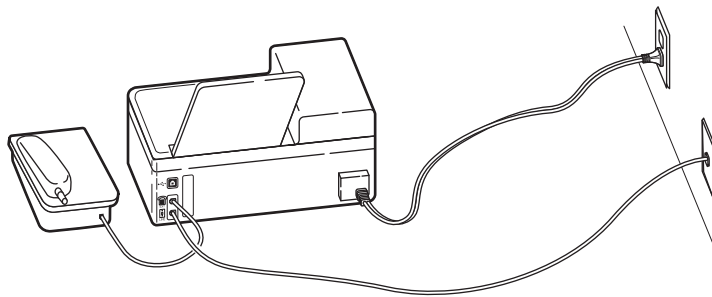
Volg deze configuratie als uw kabelaanbieder de wandaansluitingen in uw huis heeft geactiveerd, zodat u uw apparaten niet hoeft aan te sluiten op de kabelmodem. De kabeltelefoon dienst wordt geleverd via de wandaansluitingen.



Verbinding instellen:

- 1 Sluit de kabel aan tussen de wandaansluiting voor telefoons en de -poort van de printer.
- 2 Verwijder de afdekplug uit de -poort van de printer en sluit de telefoon aan op deze poort.

Scenario 5: Landspecifieke instelling

Verschillende landen hebben verschillende soort wandaansluitingen. De meest voorkomende wandaansluiting is de Registered Jack-11 (RJ-11). Deze standaard wordt door de meeste landen gebruikt. U moet een RJ-11-stekker of een telefoonkabel met een RJ-11-aansluiting hebben zodat u een apparaat kunt aansluiten op een RJ-11-wandaansluiting.

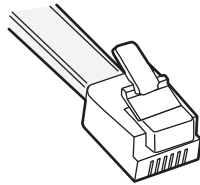

De faxpoort op de achterzijde van de printer en de telefoonkabel die bij de printer zijn geleverd, beschikken over RJ-11-connectors. Als er een ander type aansluiting wordt gebruikt in uw land of regio, moet u mogelijk een RJ-11-adapter gebruiken.

Printer aansluiten op een niet-RJ-11-wandaansluiting

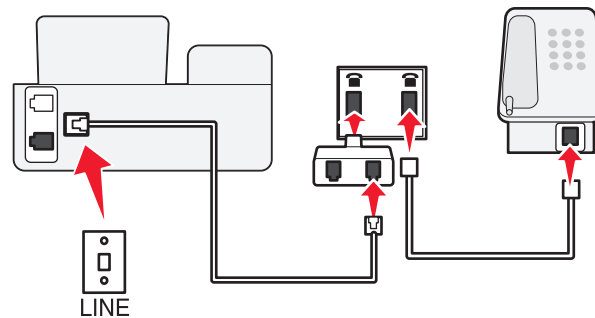
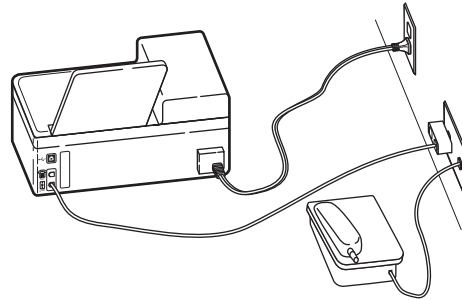

Verbinding instellen:

- 1 Sluit het ene uiteinde van een telefoonkabel aan op de -poort van de printer.
- 2 Sluit het andere uiteinde van de kabel aan op de RJ-11-adapter en sluit de adapter vervolgens aan op de wandaansluiting.
- 3 Als u een ander apparaat (telefoon of antwoordapparaat) op deze wandaansluiting wilt aansluiten, moet u dit apparaat rechtstreeks aansluiten op de wandaansluiting als het apparaat een niet-RJ-11-connector heeft.

Opmerkingen:

- Verwijder de loopbackplug *niet* uit de ☎-poort van de printer.
- De printer wordt wellicht niet geleverd met een RJ-11-adapter in uw land of regio.

Als het extra apparaat (telefoon of antwoordapparaat) over een RJ-11-connector beschikt, kunt u de loopbackplug verwijderen en het apparaat aansluiten op de ☎-poort van de printer.

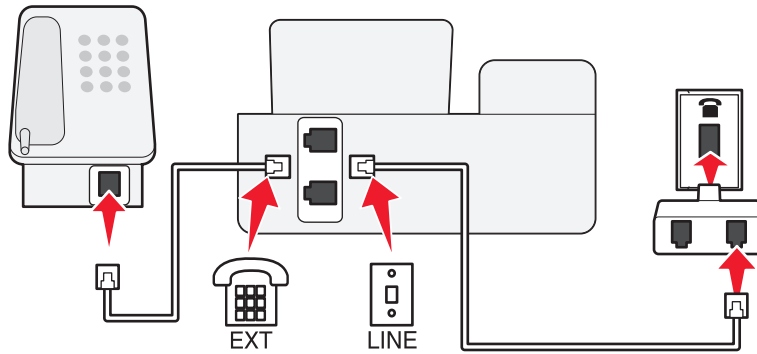
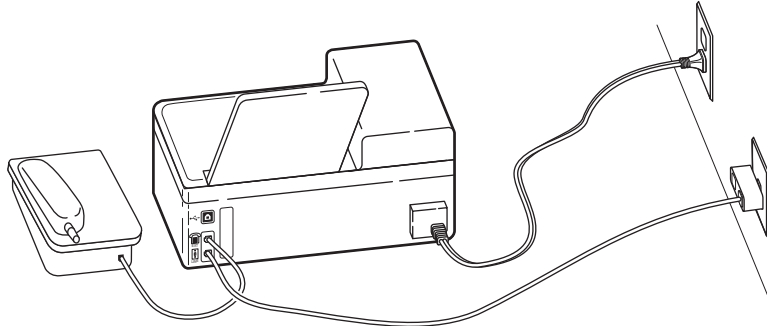

Printer aansluiten in landen die een seriële verbinding gebruiken

In sommige landen of regio's moet u alle apparaten aansluiten op de wandaansluiting. U kunt een telefoon of een antwoordapparaat niet aansluiten op de ☎-poort van de printer. Dit wordt een *seriële verbinding* genoemd.

Oostenrijk	Duitsland	Portugal
België	Ierland	Spanje
Denemarken	Italië	Zweden
Frankrijk	Nederland	Zwitserland
Finland	Noorwegen	Verenigd Koninkrijk

Let op—Kans op beschadiging: Als uw land voorkomt op de lijst, moet u de loopbackplug *niet* verwijderen uit de ☎-poort van de printer. Dit is nodig voor het correct functioneren van de apparaten op de telefoonlijn.

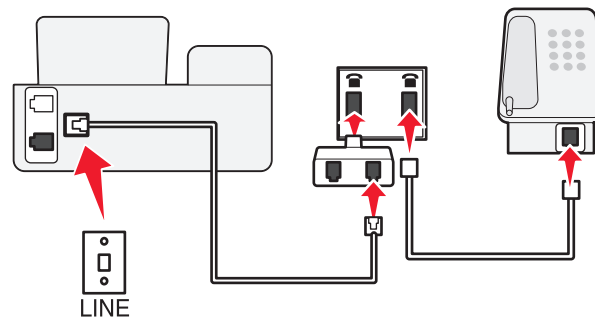
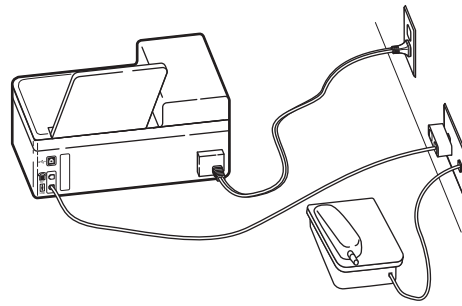

Verbinding instellen:

Sluit de kabel aan tussen de wandaansluiting voor telefoons en de -poort van de printer.

De printer aansluiten op een wandaansluiting in Duitsland

De Duitse wandaansluiting heeft twee soorten poorten. De N-poorten zijn voor faxapparaten, modems en antwoordapparaten. De F-poort is voor telefoons.

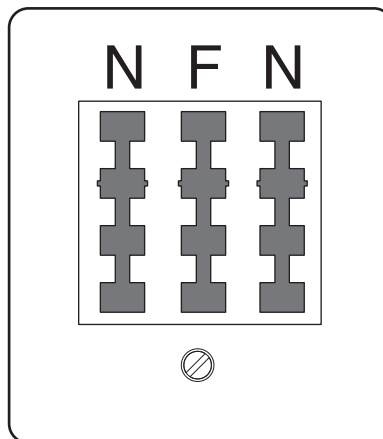

Sluit de printer aan op een van de N-poorten.

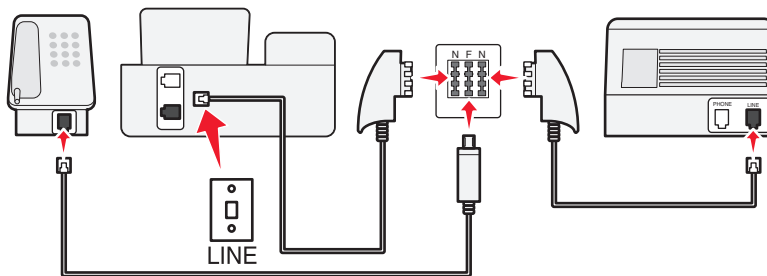
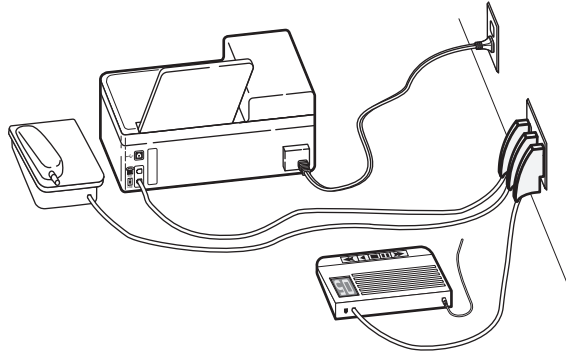

Verbinding instellen:

- 1 Sluit het ene uiteinde van een telefoonkabel aan op de -poort van de printer.
- 2 Sluit het andere uiteinde van de kabel aan op de RJ-11-adaptor en sluit de adaptor vervolgens aan op een N-poort.
- 3 Als u een telefoon en een antwoordapparaat wilt aansluiten op dezelfde wandaansluiting, moet u de apparaten aansluiten zoals aangegeven.

Gebruikersgegevens invoeren

Gebruikersgegevens bestaan uit uw naam of de naam van uw bedrijf, uw faxnummer (dit nummer is gelijk aan uw telefoonnummer tenzij u beschikt over een aparte telefoonlijn voor faxen) en de datum en tijd op uw faxapparaat op het moment dat de fax wordt verzonden. De informatie wordt weergegeven in de kop- en voettekst van de faxen die u verzendt.

In sommige landen kunt u geen faxen verzenden zonder deze gegevens. Ook blokkeren sommige faxapparaten faxen zonder informatie over de afzender, dus het is belangrijk dat u deze informatie invoert.

Koptekst voor fax instellen

- 1 Druk op het bedieningspaneel van de printer op .
- 2 Blader met de pijltoetsen naar **Faxinstelling** en druk op **OK**.
- 3 Blader met de pijltoetsen naar **Bellen en verzenden** en druk op **OK**.
- 4 Druk nogmaals op **OK** om **Uw faxnaam** te selecteren.
- 5 Geef uw naam of de bedrijfsnaam op en druk op **OK**.

6 Blader met de pijltoetsen naar **Uw faxnummer** en druk op **OK**.

7 Geef uw fax- of telefoonnummer op en druk op **OK**.

Voettekst voor fax instellen

1 Druk op het bedieningspaneel van de printer op .

2 Blader met de pijltoetsen naar **Faxinstelling** en druk op **OK**.

3 Blader met de pijltoetsen naar **Fax afdrukken** en druk op **OK**.

4 Blader met de pijltoetsen naar **Voettekst fax** en druk op **OK**.

5 Druk nogmaals op **OK** om **Aan** te selecteren.

6 Tijdens de installatie van de printer wordt u gevraagd de datum en de tijd op te geven. Als u deze informatie niet hebt opgegeven doet u het volgende:

a Druk twee keer op .

b Blader met de pijltoetsen naar **Apparaatinstelling** en druk op **OK**.

c Blader met de pijltoetsen naar **Datum/tijd** en druk op **OK**.

d Geef de datum op en druk op **OK**.

e Voer de tijd in en druk op **OK**.

Faxinstellingen configureren

U kunt de faxinstellingen configureren via het bedieningspaneel van de printer of de faxsoftware. Als u de faxinstellingen configureert op het bedieningspaneel van de printer, worden deze instellingen geïmporteerd met de faxsoftware. De volgende keer dat u de faxsoftware start, worden de wijzigingen weergegeven. De printer slaat ook de wijzigingen op die u opgeeft in de faxsoftware, tenzij u hebt ingesteld dat de printer wijzigingen blokkeert die via de computer worden aangebracht.

Faxinstellingen configureren met het bedieningspaneel van de printer

1 Druk op het bedieningspaneel van de printer op .

2 Blader met de pijltoetsen naar **Faxinstelling** en druk op **OK**.

3 Faxinstellingen configureren met de opties in het menu:

Locatie	Handelingen
Adresboek	Adresboek configureren, weergeven of afdrukken.
Rapporten	<ul style="list-style-type: none">• Activiteitenlogboeken afdrukken. Activiteitenlogboeken kunt u gebruiken om een overzicht weer te geven van de faxen die zijn ontvangen op en verzonden met de printer.• Bevestigingspagina's of verzendrapporten afdrukken. In deze rapporten kunt u controleren of faxen zonder fouten zijn verzonden.

Locatie	Handelingen
Bellen en antwoorden	<ul style="list-style-type: none"> • Printer instellen voor het automatisch of handmatig ontvangen van faxen. Automatisch beantwoorden in- of uitschakelen. • Beltoonvolume aanpassen. • Aantal belsignalen instellen. Dit is belangrijk als u ervoor kiest om faxen automatisch te ontvangen (Automatisch beantwoorden: Aan). • Speciaal belsignaal instellen. Als u een abonnement hebt op de functie voor speciale belsignalen op uw telefoonlijn, kunt u in dit menu het juiste patroon instellen voor de printer. • Doorsturen van faxen inschakelen. • Code voor handmatig overnemen instellen. Dit is de code die u opgeeft om faxen handmatig te ontvangen. • Gewenste patroon voor nummerweergave instellen. In sommige landen of regio's worden meerdere patronen gebruikt.
Fax afdrukken	<ul style="list-style-type: none"> • Printer instellen om binnenkomende fax passend op de pagina af te drukken. • Voettekst voor de fax instellen.
Bellen en verzenden	<ul style="list-style-type: none"> • Faxnummer en faxnaam instellen. • Belvolume aanpassen. • Kiesmethode, tijd voor opnieuw kiezen, aantal pogingen voor opnieuw kiezen, kiesvoegsel en verzendsnelheid voor faxen instellen. • Verzonden faxen converteren naar modi die kunnen worden herkend door ontvangende faxapparaten. Anders worden dergelijke faxen afgebroken. • Foutcorrectie tijdens verzenden inschakelen. • Bepalen of de printer het originele document moet scannen voor of na het kiezen van het nummer van de ontvanger. <p>Printer zo instellen dat het document wordt gescand voordat het nummer wordt gekozen zodat het document niet opnieuw hoeft worden gescand als het verzenden van de fax mislukt. Het gescande document wordt opgeslagen in het printergeheugen. De printer kan het document ophalen en vervolgens automatisch opnieuw het nummer kiezen.</p> <p>Als u de printer instelt op scannen na kiezen, wordt het nummer niet automatisch opnieuw gekozen, zelfs niet als de telefoonlijn bezet is.</p>
Fax blokkeren	Ongewenste binnenkomende faxen blokkeren.

Faxinstellingen configureren met de faxsoftware

Controleer het volgende voor u de faxsoftware opent om de faxinstellingen te configureren:

- De printer is correct aangesloten op de telefoonlijn.
- De printer is ingeschakeld en aangesloten op de computer.
- De printer staat niet in de spaarstand. Als de printer in de spaarstand staat, drukt u op  om de spaarstand uit te schakelen.

Wizard Faxconfiguratie in Windows gebruiken

- 1 Klik op  of **Start**.
- 2 Klik op **Alle programma's** of **Programma's** en selecteer de programmamap van de printer in de lijst.
- 3 Klik op **Printerstartpagina**.

4 Klik op de tab **Faxen** en klik op **Printer configureren voor faxen**.

De wizard Faxconfiguratie wordt geopend.

5 Voer de wizard Faxconfiguratie uit. Zorg dat u de juiste telefoondienst en –verbinding selecteert. De wizard configureert de optimale instellingen op basis van uw verbinding.

Opmerking: Als u de geavanceerde faxinstellingen wilt configureren, klikt u op **Geavanceerde faxinstellingen configureren** op het tabblad Faxen van de printerstartpagina. Hiermee start u het printerconfiguratieprogramma.

Printerinstellingen of AIO-configuratieprogramma gebruiken in Macintosh

1 Dubbelklik op de printermap op het bureaublad of in de map Programma's van de Finder.

2 Dubbelklik op **Printerinstellingen** of **AIO-configuratieprogramma**.

3 Configureer de faxinstellingen met de software.

Klik op **Help** of  om Help-informatie over de faxsoftware weer te geven.

Een lijst met contactpersonen maken

U kunt een lijst met contactpersonen maken met het adresboek op het bedieningspaneel van de printer of met het telefoonboek in de faxsoftware. Als u een lijst met contactpersonen maakt met het bedieningspaneel van de printer, worden de contactpersonen automatisch opgeslagen als snelkeuze-items in het telefoonboek. Daarnaast worden contactpersonen die u toevoegt aan de faxsoftware, automatisch opgeslagen in het adresboek van de printer.

U kunt maximaal 89 contactpersonen en 10 faxgroepen opslaan in de lijst met contactpersonen.

Lijst met contactpersonen maken met het bedieningspaneel van de printer

1 Druk op het bedieningspaneel van de printer op .

2 Blader met de pijltoetsen naar **Faxinstelling** en druk op .

3 Druk nogmaals op  om **Adresboek** te selecteren.

4 U voegt als volgt een nieuw faxnummer toe aan het adresboek:

a Blader met de pijltoetsen naar **Item toevoegen** en druk op .

b Geef de naam van de contactpersoon op in het veld Naam met het toetsenblok.

c Gebruik de pijlknop omlaag om de cursor naar het veld Nummer te verplaatsen.

d Geef met het toetsenblok het faxnummer op in het veld Nummer op en druk op  om op het item op te slaan.

e Als u nog een item wilt toevoegen, drukt u op  en herhaalt u stap b tot en met d. U kunt maximaal 89 faxnummers opgeven.

5 U voegt als volgt een faxgroep toe:

a Blader met de pijltoetsen naar **Groep toevoegen** en druk op .

b Geef met het toetsenblok een groepsnaam op en druk op .

- c Druk op de pijltoetsen om te selecteren of u handmatig een contactpersoon wilt toevoegen of een contactpersoon wilt importeren. Druk op **OK** als u een keuze hebt gemaakt.
- Als u handmatig een contactpersoon wilt toevoegen, geeft u met het toetsenblok het faxnummer op en drukt u op **OK**.
 - Als u een contactpersoon wilt importeren, selecteert u met de pijltoetsen een contactpersoon in het adresboek of de lijst voor opnieuw kiezen. Druk op **OK** als u een keuze hebt gemaakt.
- d Als u alle contactpersonen hebt toegevoegd aan de groep, selecteert u **Gereed**.

Lijst met contactpersonen maken met de faxsoftware

Voor Windows-gebruikers

- 1 Klik op  of **Start**.
- 2 Klik op **Alle programma's** of **Programma's** en selecteer de programmamap van de printer in de lijst.
- 3 Klik op **Printerstartpagina** > tabblad **Faxen** > **Lijst met contactpersonen bewerken**.
Het tabblad Contactpersonen van het Printerconfiguratieprogramma wordt geopend.
- 4 Klik op **Selecteren uit telefoonboek**.
- 5 Selecteer een telefoonboek in het veld Telefoonboek.
- 6 Selecteer de contactpersoon die u wilt toevoegen en klik op **Toevoegen aan de lijst of de lijst wijzigen** om de contactpersoon toe te voegen.

Opmerking: Als u contactpersonen wilt toevoegen, moet u contactpersonen importeren uit de telefoonboeken op uw computer die worden ondersteund door de faxsoftware. Naast het adresboek van de software zijn er mogelijk ook telefoonboeken geïnstalleerd van de e-mailclients op de computer, zoals Microsoft Outlook.

- 7 Klik op **OK**.

Voor Macintosh-gebruikers

- 1 Dubbelklik op de printermap op het bureaublad of in de map Programma's van de Finder.
- 2 Dubbelklik op **Printerinstellingen** of **AIO-configuratieprogramma**.
- 3 Klik op de tabblad **Contactpersonen**.
 - Klik op de tab **Personen** om contactpersonen toe te voegen.
 - Klik op de tab **Groepen** om faxgroepen toe te voegen.
- 4 Klik op  om het adresboek te openen.

Opmerking: Als u contactpersonen wilt toevoegen, moet u contactpersonen importeren uit het adresboek op uw Macintosh-computer. Als de contactpersoon niet in het adresboek van de Mac staat, moet u de contactpersoon eerst toevoegen aan het adresboek en de contactpersoon vervolgens importeren.

- 5 Klik op de gewenste contactpersonen het adresboek en sleep ze naar de lijst Contactpersonen.

Klik op **Help** of  voor meer informatie over de faxsoftware.

Faxen verzenden

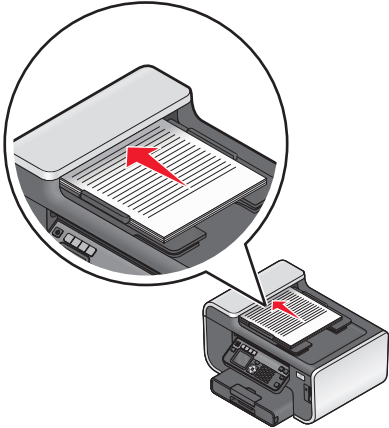
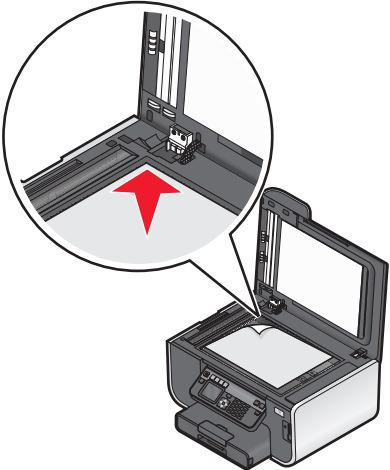
ADI	Glasplaat
 <p>Gebruik de ADI voor documenten met meerdere pagina's.</p> <p>Opmerking: de ADI is alleen beschikbaar op bepaalde modellen. Als u een printer zonder ADI hebt aangeschaft, plaatst u de originele documenten of foto's op de glasplaat.</p>	 <p>Gebruik de glasplaat voor losse pagina's, kleine items (zoals briefkaarten of foto's), transparanten, fotopapier of dunne voorwerpen (zoals knipsels uit tijdschriften).</p>

Tips voor het verzenden van faxen

Voordat u een fax verzendt:

- Controleer of de printer is ingeschakeld en aangesloten op een werkende telefoon-, DSL- of VoIP-lijn. Als u een kiestoon hoort, werkt de lijn.
- Plaats een origineel document met de bedrukte zijde omhoog in de ADI of met de bedrukte zijde omlaag op de glasplaat.
- Stel de papiergeleider in de ADI in op de breedte van het originele document als u de automatische documentinvoer gebruikt.
- Als u de glasplaat gebruikt, moet u de scannerklep sluiten om te voorkomen dat er zwarte randen worden weergegeven op de gescande afbeelding.

Faxen verzenden met het bedieningspaneel van de printer

- 1 Druk op het bedieningspaneel van de printer op .
- 2 Voer een faxnummer in of druk op **Adresboek** om een nummer te selecteren in de snelkeuzelijst of groepskeuzelijst.
- 3 Druk op **OK** als u de fax naar één ontvanger wilt verzenden.

Verzend als volgt een fax naar een groep ontvangers (groepsfax):

- a Druk op de pijl naar rechts.
- b Voer nog een faxnummer in en druk op **OK**.
Herhaal stap a en b om nog meer nummers toe te voegen.

4 Druk op de knop **Kleur/Zwart-wit** om een kleuren- of zwart-witfax te selecteren.

5 Druk op  om de faxtaak te starten.

Let op—Kans op beschadiging: raak de kabels of de poorten  en  niet aan wanneer er een fax wordt verzonden.

Tip:

- U kunt een groepsfax naar maximaal 30 ontvangers verzenden.

Faxen verzenden met de computer

Voor Windows-gebruikers

- 1 Open een bestand en klik op **Bestand → Afdrukken**.
- 2 Selecteer de faxversie van uw printer in het menu Printermenu en klik op **OK**.
De wizard Fax verzenden wordt weergegeven.
- 3 Volg de aanwijzingen op het scherm.

Voor Macintosh-gebruikers

- 1 Open een document en klik op **Archief > Druk af**.
- 2 Selecteer de faxversie van uw printer in het voorgrondmenu Printer.
Opmerking: Als u de faxopties wilt weergeven in het dialoogvenster Druk af, moet u het faxstuurprogramma van de printer gebruiken. Als de faxversie van de printer niet in de lijst staat, kiest u **Een printer toevoegen** en selecteert u de faxversie van de printer.
- 3 Geef de naam en het nummer van de ontvanger op.
- 4 Klik op **Faxen**.

Faxen ontvangen

Tips voor het ontvangen van faxen

Bij het ontvangen van faxen:

- Controleer of de printer is ingeschakeld en aangesloten op een werkende telefoon-, DSL- of VoIP-lijn. Als u een kiestoon hoort, werkt de lijn.
- Als u de printer instelt op handmatig faxen ontvangen (Automatisch beantwoorden: Uit), moet u het beltoonvolume niet instellen op Uit.
- Als u de printer hebt ingesteld op automatisch faxen ontvangen (Automatisch beantwoorden: Aan), moet u papier in de printer plaatsen.

Faxen automatisch ontvangen

- 1 Controleer of Automatisch beantwoorden is ingeschakeld:
 - a Druk op het bedieningspaneel van de printer op .
 - b Blader met de pijltoetsen naar **Faxinstelling** en druk op **OK**.
 - c Blader met de pijltoetsen naar **Bellen en antwoorden** en druk op **OK**.
 - d Druk nogmaals op **OK** om **Automatisch beantwoorden** te selecteren.
 - e Als Automatisch beantwoorden niet is ingeschakeld, drukt u op de pijltoetsen om naar **Aan** te bladeren en drukt u op **OK** om de instelling op te slaan.
- 2 Geef op na hoeveel belseignalen de printer binnenkomende faxen moet beantwoorden:
 - a Blader met de pijltoetsen naar **Opnemen na** en druk op **OK**.
 - b Druk op de pijltoetsen om naar het aantal gewenste belseignalen te bladeren en druk op **OK** om de instelling op te slaan.

Als het aantal belseignalen dat u hebt ingesteld is bereikt, wordt de fax automatisch ontvangen door de printer.

Let op—Kans op beschadiging: raak de kabels of de poorten  en  niet aan wanneer er een fax wordt ontvangen.

Tips:

- Als de printer de lijn deelt met andere analoge apparaten (telefoon, antwoordapparaat), moet u instellen dat de printer oproepen twee belseignalen na het antwoordapparaat aanneemt. Als het antwoordapparaat bijvoorbeeld na vier belseignalen de oproep aanneemt, moet u de printer instellen op zes belseignalen. Op deze manier neemt het antwoordapparaat eerst oproepen aan en worden uw gesprekken ontvangen. Als een oproep een fax is, detecteert de printer het faxsignaal op de lijn en neemt de oproep over. Als de printer zich op een aparte faxlijn bevindt, kunt u elk gewenst aantal belseignalen instellen voor de printer.
- Als een lijn door meerdere nummers wordt gebruikt of als u geabonneerd bent op een dienst voor speciale belseignalen van uw telefoonbedrijf, moet u het juiste belseignaal instellen voor de printer. Anders ontvangt de printer geen faxsignalen zelfs als u hebt ingesteld om faxen automatisch te ontvangen.

Handmatig een fax ontvangen

- 1 Schakel automatisch beantwoorden uit:
 - a Druk op het bedieningspaneel van de printer op .
 - b Blader met de pijltoetsen naar **Faxinstelling** en druk op **OK**.
 - c Blader met de pijltoetsen naar **Bellen en antwoorden** en druk op **OK**.
 - d Druk nogmaals op **OK** om **Automatisch beantwoorden** te selecteren.
 - e Blader met de pijltoetsen naar **Uit** en druk op **OK**.
- 2 Als de telefoon overgaat en u hoort faxtonen wanneer u de telefoon opneemt, drukt u op  op de printer of drukt u op ***9*** op de telefoon die is aangesloten op de printer.

Let op—Kans op beschadiging: raak de kabels of de poorten  en  niet aan wanneer er een fax wordt ontvangen.

Tips:

- De standaardcode voor het handmatig beantwoorden van faxen is *9*, maar voor een verbeterde beveiliging moet u deze code wijzigen in een code die u alleen kent. U kunt maximaal 7 tekens opgeven voor de code. De geldige tekens zijn de cijfers 0-9 en de tekens # en *.
- Controleer of de telefoon is aangesloten op de wandaansluiting en de ☎-poort op de achterkant van de printer en of de printer is aangesloten op de wandaansluiting en de ☎-poort.

Veelgestelde vragen over faxen

Als de faxconfiguratie eerst heb overgeslagen, moet ik het installatieprogramma dan opnieuw uitvoeren om de fax te configureren?

U hoeft het installatieprogramma niet opnieuw uit te voeren. U kunt de fax instellen en configureren met de faxsoftware die met de printersoftware is geïnstalleerd:

- 1 Sluit de printer aan op de telefoonlijn. Zie “Printer instellen voor faxen” op pagina 76 voor meer informatie.
- 2 Configureer de faxinstellingen met de faxsoftware. U opent als volgt de faxsoftware:

Voor Windows-gebruikers

- a Klik op  of Start.
- b Klik op **Alle programma's** of **Programma's** en selecteer de programmamap van de printer in de lijst.
- c Klik op **Printerstartpagina** > tabblad **Faxen** > **Printer configureren voor faxen**.
De wizard Faxconfiguratie wordt geopend.
- d Voer de wizard uit. Zorg dat u de juiste telefoondienst en –verbinding selecteert. De wizard configureert de optimale instellingen op basis van uw verbinding.

Voor Macintosh-gebruikers

- a Dubbelklik op de printermap op het bureaublad of in de map Programma's van de Finder.
- b Dubbelklik op **Printerinstellingen** of **AIO-configuratieprogramma**.
- c Configureer de faxinstellingen.

Wat is een splitter en welk type splitter moet ik gebruiken?

U kunt u een telefoonsplitter gebruiken als er in uw huis een beperkt aantal wandaansluitingen beschikbaar is of als de adapter een beperkt aantal poorten heeft. Een splitter splitst het telefoonsignaal waardoor u meerdere apparaten kunt aansluiten op de wandaansluiting. De splitter bevat twee of meer poorten waarop u de apparaten kunt aansluiten. Gebruik *niet* een lijnsplitter.

Als u wilt controleren of u de juiste splitter gebruikt, sluit u een analoge telefoon aan op de telefoonsplitter en luistert u of u een kiestoon hoort.

Wat is mijn faxnummer?

In de meeste gevallen is uw telefoonnummer gelijk aan uw faxnummer. Als u zich abonneert op de DRPD-dienst (Distinctive Ring Pattern Detection) van uw telefoonbedrijf, is het faxnummer het nummer dat u toewijst aan de printer. Zorg ervoor dat u het juiste speciale belsegnaal voor dat nummer instelt in de faxsoftware of in het menu Faxinstellingen op het bedieningspaneel van de printer.

Als u beschikt over meerdere telefoonlijnen, moet u het nummer van de lijn opgeven waarop de printer is aangesloten.

Wat is mijn kiesvoorvoegsel?

Het kiesvoorvoegsel is het nummer of de serie nummers die u moet indrukken voordat u het werkelijke faxnummer of telefoonnummer kunt kiezen. Als de printer wordt gebruikt in een kantoor of PBX (private branch exchange) kan dit een bepaald nummer zijn dat u moet invoeren voordat u een oproep buiten het kantoor kunt voeren. Dit kan ook een landcode of regiocode zijn die u moet opgeven als u faxen naar een andere regio verzendt. Dit kan erg handig zijn als u regelmatig faxen verzendt naar hetzelfde land of dezelfde regio. Als u het kiesvoorvoegsel instelt in het hulpprogramma, hoeft u het nummer of de serie nummers niet elke keer in te voeren als u het faxnummer of telefoonnummer kiest. De printer voert automatisch het voorvoegsel in wanneer u een nummer kiest.

U kunt maximaal 8 tekens opgeven als kiesvoorvoegsel. De geldige tekens zijn de cijfers 0-9 en de tekens # en *. Als u het kiesvoorvoegsel opgeeft met de faxsoftware, kunt u ook de tekens punt, komma, sterretje, hekje, plus, min en haakjes opgeven.

Wanneer moet ik Automatisch beantwoorden instellen op Aan?

Schakel Automatisch beantwoorden in als u automatisch faxen wilt ontvangen met de printer.

Als de printer is aangesloten op dezelfde lijn als een antwoordapparaat, moet u Automatisch beantwoorden inschakelen zodat u zowel gesprekken als faxen kunt ontvangen. Zorg ervoor dat het aantal belsegnaal dat is ingesteld op het antwoordapparaat, lager is dan het aantal belsegnaal dat is ingesteld op de printer. Hierdoor kunnen de andere apparaten de gesprekken eerst opnemen. Wanneer een binnenkomende oproep een fax is, kan de printer faxsegnalen detecteren op de lijn en de oproep overnemen.

Welk aantal belsegnalen moet ik instellen?

Als de printer een lijn deelt met een antwoordapparaat, moet u de printer zo instellen dat deze opneemt bij het hoogste aantal belsegnalen. Omdat u beschikt over één lijn, kunt u geen onderscheid maken tussen een gesprek en een binnenkomende fax. U kunt het aantal belsegnalen zo instellen dat het antwoordapparaat het gesprek aanneemt en de printer de binnenkomende faxen aanneemt. Als u andere apparaten instelt op opnemen na een lager aantal belsegnalen, nemen de apparaten oproepen eerst aan en worden uw gesprekken ontvangen. Wanneer een oproep een fax is, kan de printer dit detecteren en de oproep overnemen.

Als de printer zich op een aparte faxlijn bevindt, kunt u elk gewenst aantal belsegnalen instellen voor de printer.

Hoe kan ik het speciale belsignaal instellen voor de printer?

Het is belangrijk om het juiste aantal belsignalen in te stellen als u bent geabonneerd op de functie Distinctive Ring Pattern Detection (DRPD) van telefoonbedrijven. U kunt met deze functie meerdere telefoonnummers op één telefoonlijn hebben. Elk telefoonnummer heeft een speciaal belsignaal (één keer overgaan, twee keer overgaan, drie keer overgaan). De verschillende belsignalen geven aan welk telefoonnummer is gekozen en welk apparaat moet worden gebruikt om de oproep te beantwoorden.

Wijs een van uw telefoonnummers toe aan de printer als faxnummer en stel de printer zo in dat deze oproepen met dat belpatroon beantwoordt voor dat nummer. Als het patroon onjuist wordt ingesteld, gaat de printer over, maar wordt de fax nooit ontvangen.

Het belsignaal instellen op de printer:

- 1 Druk op het bedieningspaneel van de printer op .
- 2 Blader met de pijltoetsen naar **Faxinstelling** en druk op **OK**.
- 3 Blader met de pijltoetsen naar **Bellen en antwoorden** en druk op **OK**.
- 4 Blader met de pijltoetsen naar **Belsignaal** en druk op **OK**.
- 5 Druk op de pijltoetsen om het belsignaal te selecteren voor de printer en druk op **OK**.

Speciaal belsignaal wordt ook Ident-a-Call, Smart Ring, Teen Ring, RingMaster en Identaring genoemd.

Hoe kan ik de kiestoon controleren?



Een kiestoon geeft aan dat de telefoonlijn werkt en dat de printer correct is aangesloten op de telefoonlijn. Als u problemen ondervindt met het verzenden en ontvangen van faxen, moet u controleren of u een kiestoon hoort op de lijn en via de printer.

Controleer of de telefoonlijn en wandaansluiting werken

- 1 Sluit een analoge telefoon aan op de wandaansluiting.
- 2 Luister of u een kiestoon hoort via de hoorn van de telefoon.
Als u een kiestoon hoort, werken de telefoonlijn en wandaansluiting correct.

Als u geen kiestoon hoort, sluit u de analoge telefoon aan op een tweede wandaansluiting en luistert u of u een kiestoon hoort. Als u een kiestoon hoort, werkt de telefoonlijn maar werkt de eerste wandaansluiting niet.

Controleer of de printer correct is aangesloten op de telefoonlijn

- 1 Terwijl de printer is aangesloten op een telefoonlijn via de -poort op de achterzijde van de printer, sluit u een analoge telefoon aan op de -poort van de printer.
- 2 Luister of u een kiestoon hoort
Als u een kiestoon hoort, werkt de telefoonlijn en is deze correct aangesloten op de printer.

Zie “Controlelijst voor problemen met faxen oplossen” op pagina 148 als u geen kiestoon hoort via de wandaansluiting en de printer.

Hoe kan ik het volume van de luidspreker op de printer aanpassen?

Luister of u kiestoon hoort om na te gaan of de telefoonlijn werkt en controleer of alle kabels en apparaten goed zijn aangesloten op het telefoonnetwerk. Zorg ervoor dat het belvolume niet is ingesteld op Uit, vooral wanneer u een nummer kiest met hoorn op haak. Als u de printer hebt ingesteld op het handmatig ontvangen van faxen, controleert u of het beltoonvolume luid genoeg is.

Belvolume aanpassen

- 1 Druk op het bedieningspaneel van de printer op .
- 2 Blader met de pijltoetsen naar **Faxinstelling** en druk op **OK**.
- 3 Blader met de pijltoetsen naar **Bellen en verzenden** en druk op **OK**.
- 4 Blader met de pijltoetsen naar **Belvolume** en druk op **OK**.
- 5 Blader met de pijltoetsen naar een instelling voor het belvolume en druk op **OK**.

Beltoonvolume aanpassen

- 1 Druk op  om terug te bladeren naar het menu Faxinstelling.
- 2 Blader met de pijltoetsen naar **Bellen en antwoorden** en druk op **OK**.
- 3 Blader met de pijltoetsen naar **Beltoonvolume** en druk vervolgens op **OK**.
- 4 Blader met de pijltoetsen naar een instelling voor het beltoonvolume en druk vervolgens op **OK**.

Hoe kan ik ervoor zorgen dat de faxoproepen naar de printer worden gestuurd en spraakoproepen naar het antwoordapparaat?

Als u ervoor wilt zorgen dat de printer binnenkomende faxen verwerkt, moet u Automatisch beantwoorden instellen op Aan en vervolgens voor de printer een groter aantal belsignalen instellen dan voor het antwoordapparaat. Als het antwoordapparaat bijvoorbeeld na vier belsignalen de oproep aanneemt, moet u de printer instellen op zes belsignalen. Op deze manier neemt het antwoordapparaat eerst oproepen aan en worden uw gesprekken ontvangen. Als een oproep een fax is, detecteert de printer het faxsignaal op de lijn en neemt deze de oproep over.

Welke instellingen werken het beste met digitale voicemail?

Voicemail en fax kunnen dezelfde telefoonlijn delen als u een abonnement op speciale belsignalen hebt. U kunt met deze functie meerdere telefoonnummers op één telefoonlijn hebben. Elk telefoonnummer heeft een speciaal belsignaal (één keer overgaan, twee keer overgaan, drie keer overgaan). De verschillende belsignalen geven aan welk telefoonnummer is gekozen en welk apparaat moet worden gebruikt om de oproep te beantwoorden.

Als u niet bent geabonneerd op speciale belsignalen, moet u de printer instellen op het handmatig ontvangen van faxen (Automatisch beantwoorden: Uit). U kunt met deze instelling zowel gesprekken als faxoproepen ontvangen, maar werkt het best als u vaker voicemail gebruikt. U moet voicemail uitschakelen wanneer u een fax verwacht.

Hoe kan ik de resolutie wijzigen van de documenten die ik fax?



De resolutie of faxkwaliteit van de documenten die u verzendt, kunnen van invloed zijn op de faxverzending. Het ontvangende faxapparaat ondersteunt mogelijk de hoge resolutie niet en kan mogelijk uw fax niet ontvangen. U kunt dit probleem oplossen door Automatische faxconversie in te schakelen, maar de automatische conversie kan resulteren in een onleesbare fax vooral als het originele document al vaag is.

Selecteer een faxkwaliteit die het beste overeenkomt met de capaciteit van het ontvangende faxapparaat en de kwaliteit van het originele document.

Kwaliteit	Resolutie voor zwart-wit	Resolutie voor kleur
Standaard	200 x 100	200 x 200
Fijn	200 x 200	200 x 200
Zeer fijn	300 x 300	200 x 200
Extra fijn	300 x 300 (gerasterd)	200 x 200

Als u een fax verzendt, moet u na het opgeven van het faxnummer met de pijltoetsen een faxkwaliteit selecteren en vervolgens op **OK** drukken.

Hoe kan ik een fax op een opgegeven tijdstip verzenden?

- 1 Druk op het bedieningspaneel van de printer op .
- 2 Voer het faxnummer van de ontvanger in of druk op **Adresboek** om een nummer te selecteren in de snelkeuzelijst of groepskeuzelijst.
- 3 Blader met de pijltoetsen naar **Fax plannen**.
- 4 Blader met de pijl naar rechts naar **Later verzenden** en druk op **OK**.
- 5 Geef de tijd op waarop u de fax wilt verzenden en druk op **OK**.
- 6 Druk op  om het document te scannen en de geplande fax op te slaan.

De fax wordt verzonden op het opgegeven tijdstip. Schakel de printer *niet* uit of koppel deze niet los van de telefoonlijn voor het geplande tijdstip.

Hoe kan ik een fax verzenden met een telefoonkaart?

- 1 Druk op **Kiestoon**.
U moet nu de kiestoon van de telefoon horen.
- 2 Voer de gegevens van de telefoonkaart in en volg de aanwijzingen wanneer u verbinding hebt gemaakt met de provider.
- 3 Voer het faxnummer van de ontvanger in als dit wordt gevraagd en druk op .

Hoe weet ik of de fax correct is verzonden?

U kunt de printer zo instellen dat er een bevestigingspagina, of verzendrapport, wordt afgedrukt wanneer u een fax verzendt. Dit rapport bevat de datum en tijd waarop de fax is verzonden. Als de fax niet correct is verzonden, bevat het rapport tevens de oorzaak van de fout.

- 1 Druk op het bedieningspaneel van de printer op .
- 2 Blader met de pijltoetsen naar **Faxinstelling** en druk op **OK**.
- 3 Blader met de pijltoetsen naar **Rapporten** en druk op **OK**.
- 4 Blader met de pijltoetsen naar **Bevestiging** en druk op **OK**.
- 5 Selecteer met de pijltoetsen een afdrukoptie voor rapporten:
 - Als voor elke fax een rapport wilt afdrukken, selecteert u **Voor alles** of **Afdrukken voor alles**.
 - Als u inkt wilt besparen en alleen een rapport wilt afdrukken wanneer een fax is mislukt, selecteert u **Bij fouten**.
- 6 Druk op **OK**.

Hoe kan ik de faxgeschiedenis van de printer weergeven?

U kunt de faxgeschiedenis van de printer weergeven op de display. U kunt ook rapporten afdrukken van verzonden en/of ontvangen faxen.

- 1 Druk op het bedieningspaneel van de printer op .
- 2 Blader met de pijltoetsen naar **Faxinstelling** en druk op **OK**.
- 3 Blader met de pijltoetsen naar **Rapporten** en druk op **OK**.
 - Als u de faxgeschiedenis op de display wilt weergeven, drukt u nogmaals op **OK**.
 - Als u alleen een overzicht van verzonden faxen wilt afdrukken, bladert u naar **Verzendlogboek afdrukken** en drukt u op **OK**.
 - Als u alleen een overzicht van ontvangen faxen wilt afdrukken, bladert u naar **Ontvangstlogboek afdrukken** en drukt u op **OK**.
 - Als u een overzicht van verzonden en ontvangen faxen wilt afdrukken, bladert u naar **Activiteitenrapport afdrukken** en drukt u op **OK**.

Hoe kan ik een fax afdrukken op beide zijden van het papier?

- 1 Druk op het bedieningspaneel van de printer op .
- 2 Blader met de pijltoetsen naar **Faxinstelling** en druk op **OK**.
- 3 Blader met de pijltoetsen naar **Fax afdrukken** en druk op **OK**.
- 4 Blader met de pijltoetsen naar **2-zijdige faxen** en druk op **OK**.

- 5 Druk op de pijltoetsen op een instelling voor dubbelzijdig afdrukken:
 - **Knopinstelling gebruiken:** binnenkomende faxen worden afgedrukt op beide zijden van het papier als de knop Dubbelzijdig op het bedieningspaneel is ingesteld op Aan.
 - **Altijd:** binnenkomende faxen worden altijd afgedrukt op beide zijden van het papier, ongeacht de instelling voor de knop Dubbelzijdig.
- 6 Druk op **OK** om de instelling op te slaan.

Hoe kan ik een fax doorsturen?

- 1 Druk op het bedieningspaneel van de printer op .
- 2 Blader met de pijltoetsen naar **Faxinstelling** en druk op **OK**.
- 3 Blader met de pijltoetsen naar **Bellen en antwoorden** en druk op **OK**.
- 4 Blader met de pijltoetsen naar **Fax doorsturen** en druk op **OK**.
- 5 Blader met de pijltoetsen naar **Doorsturen of Afdrukken en doorsturen** en druk op **OK**.
- 6 Geef met het toetsenblok het nummer op waarnaar u de fax wilt doorsturen en druk op **OK**.

Als u de optie inschakelt, worden alle ontvangen fax automatisch doorgestuurd tot u de optie uitschakelt.

Als u het doorsturen van faxen wilt uitschakelen, gaat u terug naar het menu Fax doorsturen en selecteert u **Uit**.

Kan ik faxen blokkeren?

U kunt faxen van specifieke nummers blokkeren. U kunt ook ongewenste faxen en faxen van onbekende afzenders (afzenders zonder nummerweergave) blokkeren. Deze functie is handig als u automatisch faxen wilt ontvangen, maar de faxen wilt filteren die u ontvangt.

- 1 Schakel het blokkeren van fax en in.
 - a Druk op het bedieningspaneel van de printer op .
 - b Blader met de pijltoetsen naar **Faxinstelling** en druk op **OK**.
 - c Blader met de pijltoetsen naar **Fax blokkeren** en druk op **OK**.
 - d Blader met de pijltoetsen **Aan- /uitzetten** en druk op **OK**.
 - e Blader met de pijltoetsen naar **Aan** en druk op **OK** om de instelling op te slaan.
- 2 Voeg een nummer toe dat u wilt blokkeren.
 - a Blader met de pijltoetsen naar **Toevoegen**.
 - b Druk op **OK**.
 - c Geef met het toetsenblok de naam op van de persoon die u wilt blokkeren.
 - d Gebruik de pijlknop omlaag om de cursor naar het veld Nummer te verplaatsen.
 - e Geef met het toetsenblok het faxnummer op en druk op **OK** om het nummer op te slaan.
 - f Herhaal stap 2b tot en met 2d totdat u alle nummers hebt toegevoegd die u wilt blokkeren. U kunt maximaal 50 nummers blokkeren.

3 Blokkeer onbekende faxen (faxen zonder nummerweergave).

a Blader met de pijltoetsen naar **Zonder id blok.** en druk op **OK**.

b Blader met de pijltoetsen naar **Aan** en druk op **OK** om de instelling op te slaan.

Kan ik mislukte faxen terughalen?

De printer slaat een binnenkomende fax op in het printergeheugen voordat de fax wordt afgedrukt. Als het papier of de inkt in de printer op is, kunt u de fax afdrukken nadat u de fout hebt verholpen. Er verschijnt een bericht als er faxen zijn die kunnen worden afgedrukt.

Als een binnenkomende of uitgaande fax mislukt vanwege een stroomstoring, drukt de printer automatisch een foutrapport af de volgende keer dat deze wordt ingeschakeld. Voor binnenkomende faxen geeft het rapport aan wie de fax heeft verzonden en hoeveel pagina's niet zijn afgedrukt. Voor uitgaande faxen wordt aangegeven hoeveel pagina's er niet zijn verzonden. Faxen die verloren gaan vanwege een stroomstoring, kunnen niet worden teruggehaald.

Printer installeren op een draadloos netwerk

Compatibiliteit met draadloze netwerken

De printer bevat een draadloze IEEE 802.11n-afdrukservers. De printer is compatibel met IEEE 802.11 b/g/n-routers die voldoen aan de Wi-Fi-norm.

Ondersteunde netwerkbeveiligingsopties

De printer ondersteunt drie draadloze beveiligingsopties: geen beveiliging, WEP en WPA/WPA2.

Geen beveiliging

Het wordt niet aanbevolen om geen beveiliging in te stellen op een thuisnetwerk. Als u geen beveiliging gebruikt, betekent dit dat iedereen binnen het bereik van uw draadloze netwerk uw netwerkbronnen kan gebruiken - waaronder internettoegang, als uw draadloze netwerk is aangesloten op internet. Het bereik van uw draadloze netwerk kan ver buiten de muren van uw huis uitstrekken, waardoor er toegang is tot uw netwerk vanaf de straat of vanuit de huizen van uw burens.

WEP

WEP (Wired Equivalent Privacy) is het eenvoudigste en zwakste type draadloze beveiliging. WEP-beveiliging vertrouwd op een serie tekens die de WEP-sleutel wordt genoemd.

Alle apparaten op het draadloze netwerk moeten dezelfde WEP-sleutel gebruiken. WEP-beveiliging kan op ad-hoc- en infrastructuurnetwerken worden gebruikt.

Voor een geldige WEP-sleutel geldt het volgende:

- Exact 10 of 26 hexadecimale tekens. Hexadecimale tekens zijn A-F, a-f en 0-9.
of
- Exact 5 of 13 ASCII-tekens. ASCII-tekens zijn letters, cijfers, interpunctietekens en symbolen die op het toetsenbord worden weergegeven.

WPA/WPA2

WPA (Wi-Fi Protected Access) en WPA2 (Wi-Fi Protected Access 2) bieden sterkere draadloze netwerkbeveiliging dan WEP. WPA en WPA2 zijn vergelijkbare typen beveiliging. WPA2 gebruikt een complexere coderingsmethode en is veiliger dan WPA. WPA en WPA2 gebruiken beide een serie tekens, de vooraf gedeelde WPA-sleutel of het wachtwoord, om draadloze netwerken te beveiligen tegen niet-geautoriseerde toegang.

Voor een geldig WPA-wachtwoord geldt het volgende:

- 8 tot 63 ASCII-tekens. ASCII-tekens in een WPA-wachtwoord zijn hoofdlettergevoelig.
of
- Precies 64 hexadecimale tekens. Hexadecimale tekens zijn A-F, a-f en 0-9.

Alle apparaten op het draadloze netwerk moeten hetzelfde WPA-wachtwoord gebruiken. WPA-beveiliging is alleen een optie voor infrastructuurnetwerken met draadloze toegangspunten en netwerkkaarten die WPA ondersteunen. De meeste nieuwere draadloze-netwerkapparatuur biedt ook WPA2-beveiliging als optie.

Opmerking: Als uw netwerk WPA- of WPA2-beveiliging gebruikt, selecteert u **WPA-Personal** wanneer u wordt gevraagd het type beveiliging van uw netwerk te selecteren.

Netwerkconfiguratiepagina afdrukken

Een *netwerkconfiguratiepagina* bevat de configuratie-instellingen van de printer, waaronder het IP-adres en MAC-adres van de printer.

- 1 Plaats normaal papier in de printer.
- 2 Druk op het bedieningspaneel van de printer op .
- 3 Druk op de pijltoetsen om naar **Netwerkconfiguratie** te bladeren en druk op **OK**.
- 4 Druk op **OK** om **Configuratiepagina afdrukken** te selecteren.

De netwerkconfiguratiepagina wordt afgedrukt.

Gegevens die vereist zijn om de printer te installeren op een draadloos netwerk

Als u de printer wilt instellen voor draadloos afdrukken, hebt u de volgende gegevens nodig:

- De naam van het draadloze netwerk. Deze wordt ook wel de *SSID* (Service Set Identifier) genoemd.
- Informatie over de codering als die wordt gebruikt voor netwerkbeveiliging.
- De beveiligingssleutel (een WEP-sleutel of een WPA-wachtwoord) waarmee andere apparaten communiceren op het netwerk als er codering wordt gebruikt voor netwerkbeveiliging.

U kunt de WEP-sleutel of het WPA-wachtwoord voor het netwerk vinden bij de beveiligingsinformatie op uw draadloze toegangspunt of router.

Als uw draadloze toegangspunt (draadloze router) *WEP-beveiliging* (Wired Equivalent Privacy) gebruikt, moet de WEP-sleutel de volgende kenmerken hebben:

- Exact 10 of 26 hexadecimale tekens. Hexadecimale tekens zijn A-F, a-f en 0-9.
of
- Exact 5 of 13 ASCII-tekens. ASCII-tekens zijn letters, cijfers, interpunctietekens en symbolen die op het toetsenbord worden weergegeven.

Als uw draadloze toegangspunt *WPA-beveiliging* (Wi-Fi Protected Access) gebruikt, moet het WPA-wachtwoord de volgende kenmerken hebben:

- 8 tot 63 ASCII-tekens. ASCII-tekens in een WPA-wachtwoord zijn hoofdlettergevoelig.
of
- Precies 64 hexadecimale tekens. Hexadecimale tekens zijn A-F, a-f en 0-9.

Als uw netwerk niet is beveiligd, hebt u geen beveiligingssleutel.

Opmerking: Als u de SSID van het netwerk waarop de computer is aangesloten niet weet, start u het hulpprogramma voor de draadloze netwerkadaptor van de computer en zoekt u de netwerknaam op. Raadpleeg de documentatie bij het draadloze toegangspunt of neem contact op met uw systeembeheerder als u de SSID of de beveiligingsinformatie van uw netwerk niet kunt vinden.

Printer installeren op een draadloos netwerk

Voordat u de printer installeert op een draadloos netwerk, moet u het volgende controleren:

- Uw draadloze netwerk is ingesteld en werkt correct.
- De computer die u gebruikt, is aangesloten op hetzelfde draadloze netwerk waarop u de printer wilt installeren.

Voor gebruikers van Windows

- 1 Sluit alle geopende programma's.
- 2 Plaats de cd met installatiesoftware in de computer.
Als het welkomstvenster niet wordt weergegeven na een minuut, start u de cd handmatig:
 - a Klik op , of klik op **Start** en **Uitvoeren**.
 - b Typ in het vak Zoekopdracht starten of Uitvoeren **D:\setup.exe**, waarbij **D** de letter van het cd-rom- of dvd-rom-station is.
- 3 Volg de aanwijzingen in het welkomstvenster om de printer in te stellen.

Voor Macintosh-gebruikers

- 1 Sluit alle geopende toepassingen.
- 2 Plaats de cd met installatiesoftware in de computer.
Als het installatievenster niet wordt weergegeven na een minuut, klikt u op het cd-pictogram op het bureaublad.
- 3 Dubbelklik op **Installeer**.
- 4 Volg de aanwijzingen in het installatiescherm om de printer te installeren.

Printer installeren op andere computers

Nadat de printer is geconfigureerd op het draadloze netwerk, heeft elke computer op het netwerk draadloos toegang tot de printer. U moet echter wel het printerstuurprogramma installeren op elke computer waarvoor u de printer wilt gebruiken. U hoeft de printer niet opnieuw te configureren, maar u moet wel de installatiesoftware uitvoeren op de afzonderlijke computers om het stuurprogramma te installeren.

Voor gebruikers van Windows

- 1 Sluit alle geopende programma's.
- 2 Plaats de cd met installatiesoftware in de computer.
Als het welkomstvenster niet wordt weergegeven na een minuut, start u de cd handmatig:
 - a Klik op , of klik op **Start** en **Uitvoeren**.
 - b Typ in het vak Zoekopdracht starten of Uitvoeren **D:\setup.exe**, waarbij **D** de letter van het cd-rom- of dvd-rom-station is.
- 3 Volg de aanwijzingen op het scherm om een geconfigureerde printer te installeren op een nieuwe computer.

Voor Macintosh-gebruikers

- 1 Sluit alle geopende toepassingen.
- 2 Plaats de cd met installatiesoftware in de computer.
Als het installatievenster niet wordt weergegeven na een minuut, klikt u op het cd-pictogram op het bureaublad.
- 3 Dubbelklik op **Installeer**.
- 4 Selecteer **De printer is al geconfigureerd. Ik installeer de printer op een nieuwe computer**.
- 5 Klik op **Doorgaan** en volg de aanwijzingen op het scherm om een geconfigureerde printer te installeren op een nieuwe computer.

Uitleg van de kleuren van de Wi-Fi-aanduiding

De kleuren van de Wi-Fi-aanduiding geven de netwerkstatus van de printer aan.

- **Uit** kan het volgende betekenen:
 - De printer is uitgeschakeld of aan het opwarmen.
 - De printer is niet verbonden met een draadloos netwerk en bevindt zich in de spaarstand. In de spaarstand knippert het aan/uit-lampje.
 - De printer is aangesloten op een Ethernet-netwerk. Raadpleeg de *Beknopte referentiehandleiding* om te controleren of uw printer beschikt over Ethernet-functies.
- **Oranje** kan het volgende betekenen:
 - De printer is nog niet geconfigureerd voor gebruik op een draadloos netwerk.
 - De printer is geconfigureerd voor een ad-hocverbinding, maar communiceert momenteel niet met een ander ad-hocapparaat.
- **Knippert oranje** kan het volgende betekenen:
 - De printer is buiten het bereik van het draadloze toegangspunt (draadloze router).
 - De printer probeert te communiceren met het draadloze toegangspunt, maar het draadloze toegangspunt is wellicht uitgeschakeld of werkt niet correct.
 - De geconfigureerde printer of het draadloze toegangspunt is uitgeschakeld en weer ingeschakeld. Daarom probeert de printer communicatie tot stand te brengen met het netwerk.
 - De draadloze instellingen van de printer zijn wellicht niet langer geldig.
- **Groen** geeft aan dat de printer is verbonden met een draadloos netwerk en gereed is voor gebruik.

Speciale installatieaanwijzingen voor draadloze aansluitingen

De volgende aanwijzingen zijn van toepassing op klanten buiten Noord-Amerika die een draadloze breedbandbox gebruiken. Dit zijn onder andere LiveBox, AliceBox, N9UF Box, FreeBox en Club Internet.

Voor u begint

- Zorg ervoor dat de draadloze functies zijn ingeschakeld en geactiveerd voor gebruik op een draadloos netwerk. Raadpleeg de documentatie bij de box voor meer informatie over het configureren voor draadloos gebruik.
- Controleer of de box en de computer zijn ingeschakeld en zijn aangesloten op uw draadloze netwerk.

Printer toevoegen aan het draadloze netwerk

- 1 Volg de aanwijzingen om de printer in te stellen voor uw draadloze netwerk.

Stop wanneer u wordt gevraagd een netwerk te selecteren.

- 2 Als de box over een knop voor koppeling/registratie beschikt op de achterkant, moet u op deze knop drukken voordat u een netwerk selecteert.

Opmerking: nadat u op de knop hebt gedrukt, hebt u vijf minuten de tijd om de printerinstallatie te voltooien.

- 3 Ga nu verder met de aanwijzingen op het computerscherm.

Selecteer uw netwerk in de lijst met draadloze netwerken die wordt weergegeven en klik op **Doorgaan**.

Als uw draadloze netwerk niet wordt weergegeven in de lijst:

- a Maak verbinding met een ander draadloos netwerk.

Voor Windows-gebruikers

Klik op **Netwerk niet in lijst**.

Voor Macintosh-gebruikers

Selecteer **Ander draadloos netwerk** en klik op **Ga door**.

- b Voer de gegevens van uw draadloze netwerk in.

Opmerking: De WEP-, WPA- of WPA2-sleutel vindt u op de onderzijde van de box of in de gebruikershandleiding van de box, of u kunt de sleutel verkrijgen via de webpagina van de box. Als u de sleutel voor het draadloze netwerk al hebt aangepast, gebruikt u de sleutel die u hebt gemaakt.

- 4 Volg de aanwijzingen op het scherm om de installatie te voltooien.

Een statisch IP-adres toewijzen

Op de meeste draadloze netwerken wordt via DHCP automatisch een IP-adres toegewezen aan de printer.

- 1 Voltooi de draadloze installatie waardoor de printer een DHCP-adres ontvangt van een DHCP-server op het netwerk.
- 2 Druk een netwerkconfiguratiepagina af om het IP-adres vast te stellen dat nu is toegewezen aan de printer.
- 3 Open een webbrowser en typ het IP-adres van de printer in de adresbalk. Druk op **Enter**.

De webpagina van de printer wordt geladen.

Opmerking: Als u een proxyserver gebruikt, moet u deze tijdelijk uitschakelen zodat de webpagina van de printer correct kan worden geladen.

- 4 Klik op de koppeling **Configuratie**.
- 5 Klik op de koppeling **TCP/IP**.
- 6 Klik op de koppeling **Statisch IP-adres instellen**.
- 7 Geef het IP-adres dat u wilt toewijzen aan de printer op in het veld **IP-adres**.
- 8 Klik op de knop **Verzenden**.

Er verschijnt een bericht waarin wordt aangegeven dat de selectie wordt verzonden.

Typ het statisch IP-adres in het adresvak van de webbrowser en druk op **Enter** om te controleren of het adres correct is toegewezen. De webpagina van de printer wordt geladen als het adres is toegewezen.

Neem contact op met uw systeembeheerder voor meer informatie.

Draadloze instellingen wijzigen na de installatie

U wijzigt als volgt draadloze instellingen van de printer, zoals het geconfigureerde netwerk en de beveiligingsleutel:

Voor Windows-gebruikers

- 1 Klik op  of **Start**.
- 2 Klik op **Alle programma's** of **Programma's** en selecteer de programmamap van de printer in de lijst.
- 3 Ga naar:
Printerstartpagina > selecteer de printer > tabblad **Instellingen** > **Wireless Setup Utility**
- 4 Volg de aanwijzingen op het scherm.

Voor Macintosh-gebruikers

- 1 Dubbelklik op de printermap op het bureaublad of in de map Programma's van de Finder.
- 2 Dubbelklik op **Assistent voor draadloze configuratie**.
- 3 Volg de aanwijzingen op het scherm.

Geavanceerde draadloze installatie

Draadloos ad-hocnetwerk instellen

U kunt een ad-hocnetwerk instellen als u:

- Geen toegangspunt of draadloze router hebt
- Geen draadloos netwerk hebt (maar wel een draadloze netwerkadapter voor uw computer hebt)
- Een zelfstandig netwerk wilt instellen tussen de printer en de computer met een draadloze netwerkadapter.

Opmerkingen:

- Controleer voor u begint of de draadloze netwerkadapter correct is aangesloten op de computer en of de adapter werkt.
- U kunt het beste uw draadloze netwerk instellen met een toegangspunt (draadloze router). Deze netwerkconfiguratie wordt een *infrastructuurnetwerk* genoemd.
- Als uw computer beschikt over *MyWi-Fi* of *Wi-Fi Direct*, kunt u rechtstreekse verbindingen met uw draadloze printer instellen. Raadpleeg de documentatie bij de computer voor meer informatie.
- De printer kan niet met meerdere draadloze netwerken tegelijk communiceren. Als u de printer configureert voor een ad-hoc draadloos netwerk kan deze niet functioneren op andere draadloze netwerken. Dit geldt voor zowel ad-hoc- als infrastructuurnetwerken.

In Windows Vista of later

- 1 Klik op  > **Configuratiescherm** > **Netwerk en internet** > **Netwerkcentrum**.
- 2 Klik op **Verbinding of netwerk instellen** > **Een ad-hoc (computer-naar-computer) netwerk instellen** > **Volgende**.

- 3** Volg de aanwijzingen voor het instellen van een draadloos ad-hocnetwerk. Tijdens de installatie:
- a** Maak een netwerknnaam of SSID voor het netwerk met de computer en de printer.
 - b** Schrijf de naam van uw draadloze netwerk op. Noteer de gegevens nauwkeurig, inclusief eventuele hoofdletters.
 - c** Open het lijst voor het beveiligingstype, selecteer **WPA2-Personal** of **WEP** en maak een WPA-wachtwoord of WEP-beveiligingssleutel.

Het WPA-wachtwoord moet bestaan uit het volgende:

- 8 tot 63 ASCII-tekens. ASCII-tekens zijn letters, cijfers en symbolen die op het toetsenbord worden weergegeven. ASCII-tekens in een WPA-wachtwoord zijn hoofdlettergevoelig.
of
- Exact 64 hexadecimale tekens. Hexadecimale tekens zijn A-F, a-f en 0-9.

WEP-sleutels moeten de volgende kenmerken hebben:

- Exact 5 of 13 ASCII-tekens. ASCII-tekens zijn letters, cijfers en symbolen die op het toetsenbord worden weergegeven.
of
- Exact 10 of 26 hexadecimale tekens. Hexadecimale tekens zijn A-F, a-f en 0-9.

- d** Schrijf het wachtwoord van uw draadloze netwerk op. Noteer de gegevens nauwkeurig, inclusief eventuele hoofdletters.

Windows Vista schakelt het ad-hocnetwerk in. Het netwerk wordt weergegeven bij de beschikbare netwerken in het dialoogvenster *Verbinding met een netwerk maken*. Dit geeft aan dat de computer is geconfigureerd voor het ad-hocnetwerk.

- 4** Sluit het Configuratiescherm van Windows en eventuele andere vensters.
- 5** Plaats de installatiesoftware-cd in de computer en volg de aanwijzingen voor draadloze installatie.
- Opmerking:** sluit de installatie- of netwerkkabel niet aan totdat dit wordt aangegeven door de installatiesoftware.
- 6** Wanneer de beschikbare netwerken worden weergegeven, geeft u de netwerknnaam en beveiligingsgegevens op die u hebt gemaakt. Het installatieprogramma configureert de printer voor gebruik met de computer.
- 7** Bewaar een kopie van de netwerknnaam en de beveiligingsgegevens op een veilige plaats, zodat u deze in de toekomst weer kunt gebruiken.

Opmerking: mogelijk moet u op een computer met Windows Vista opnieuw verbinding maken met het ad-hocnetwerk nadat de computer opnieuw is opgestart.

Windows XP:

- 1** Klik op **Start > Configuratiescherm > Netwerk- en Internet-verbindingen > Netwerkverbindingen**.
- 2** Klik met de rechtermuisknop op het pictogram van de draadloze netwerkverbinding.
- 3** Klik op **Inschakelen** als deze optie wordt weergegeven in het voorgrondmenu.
Opmerking: als Uitschakelen wordt weergegeven, is de draadloze verbinding al ingeschakeld.
- 4** Klik met de rechtermuisknop op het pictogram **Draadloze netwerkverbinding**.
- 5** Klik op **Eigenschappen > tab Draadloze netwerken**.

Opmerking: Als de tab *Draadloze netwerken* niet wordt weergegeven, is er software van derden op de computer geïnstalleerd waarmee de instellingen voor draadloze netwerken wordt beheerd. U moet deze software gebruiken om het draadloze ad-hocnetwerk in te stellen. Raadpleeg de documentatie bij deze software van derden voor meer informatie.

- 6 Schakel het selectievakje **Draadloos netwerk automatisch configureren** in.
- 7 Verwijder eventueel bestaande netwerken onder Voorkeursnetwerken.
Selecteer een netwerk en klik op **Verwijderen** als u het netwerk wilt verwijderen uit de lijst.
- 8 Klik op **Toevoegen** om een ad-hocnetwerk te maken.
- 9 Voer in het vak Netwerknnaam (SSID) de naam in voor het draadloze netwerk.
- 10 Noteer de netwerknnaam zodat u deze bij de hand hebt tijdens het uitvoeren van de draadloze configuratie. Noteer de gegevens nauwkeurig, inclusief eventuele hoofdletters.
- 11 Als Netwerkverificatie wordt weergegeven in de lijst, selecteert u **Openen**.
- 12 Selecteer **WEP** in de lijst Gegevenscodering.
- 13 Schakel zo nodig het selectievakje De sleutel wordt mij automatisch aangeleverd uit.
- 14 Geef een WEP-sleutel op in het vak Netwerksleutel.
- 15 Noteer de WEP-sleutel zodat u deze bij de hand hebt tijdens het uitvoeren van de draadloze configuratie. Noteer de gegevens nauwkeurig, inclusief eventuele hoofdletters.
- 16 Geef dezelfde beveiligingsleutel op in het vak Bevestig de WEP-sleutel.
- 17 Selecteer **Dit is een computer-naar-computer netwerk. Er worden geen draadloze toegangspunten gebruikt.**
- 18 Klik twee keer op **OK** om de twee geopende vensters te sluiten.
- 19 Het kan enkele minuten duren voordat de computer de nieuwe instellingen heeft herkend. U controleert als volgt de status van uw netwerk:
 - a Klik met de rechtermuisknop op het pictogram **Draadloze netwerkverbindingen**.
 - b Selecteer **Beschikbare draadloze netwerken weergeven**.
 - Als het netwerk wordt weergegeven maar de computer heeft geen verbinding, selecteert u het ad-hocnetwerk en klikt u op **Verbinden**.
 - Als het netwerk niet wordt weergegeven, wacht u even en klikt u op de knop **Netwerkljst vernieuwen**.
- 20 Plaats de cd met installatiesoftware in de computer en volg de aanwijzingen voor draadloze installatie.
Opmerking: sluit de installatie- of netwerkkabel *niet* aan totdat dit wordt aangegeven door de installatiesoftware.
- 21 Wanneer de beschikbare netwerken worden weergegeven, geeft u de netwerknnaam en beveiligingsgegevens op die u hebt gemaakt. Het installatieprogramma configureert de printer voor gebruik met de computer.
- 22 Bewaar een kopie van de netwerknnaam en de beveiligingsgegevens op een veilige plaats, zodat u deze in de toekomst weer kunt gebruiken.

Windows 2000:

- Raadpleeg de documentatie die bij uw draadloze netwerkadapter is geleverd voor meer informatie over het configureren van een ad-hocnetwerk met Windows 2000.

Voor Macintosh-gebruikers

- 1 Geef de Aitport-instellingen als volgt weer:

Mac OS X 10.5 of hoger

Ga in het Apple-menu naar:

Systeemvoorkeuren > Netwerk > AirPort

Mac OS X 10.4 en eerder

Blader in de Finder naar:

Programma's > Internetverbinding > AirPort

2 Klik in het menu Netwerk of Netwerknnaam op **Maak netwerk aan**.

3 Geef een naam op voor het ad-hocnetwerk en klik op **OK**.

Opmerking: bewaar de netwerknnaam en het wachtwoord op een veilige plaats, zodat u deze in de toekomst weer kunt gebruiken.

Printer toevoegen aan een bestaand, draadloos ad-hocnetwerk

Opmerking: De printer kan niet met meerdere draadloze netwerken tegelijk communiceren. Als u de printer configureert voor een ad-hoc draadloos netwerk wordt deze van eventuele andere draadloze netwerken verwijderd. Dit geldt voor zowel ad-hoc- als infrastructuurnetwerken waar de printer voor is geconfigureerd.

Voor Windows-gebruikers

1 Klik op  of **Start**.

2 Klik op **Alle programma's** of **Programma's** en selecteer de programmamap van de printer in de lijst.

3 Ga naar:

Printerstartpagina > selecteer de printer > tabblad Instellingen > Wireless Setup Utility

4 Volg de aanwijzingen op het scherm.

Opmerking: computers met Windows Vista moeten mogelijk opnieuw verbinding maken met het ad-hocnetwerk nadat de computer opnieuw is opgestart.

Voor Macintosh-gebruikers

1 Dubbelklik op de printermap op het bureaublad of in de map Programma's van de Finder.

2 Dubbelklik op **Assistent voor draadloze configuratie**.

3 Volg de aanwijzingen op het scherm.

Printer draadloos configureren met WPS (Wi-Fi Protected Setup)

Wi-Fi Protected Setup (WPS) is een manier om computers en printers op een beveiligd draadloos netwerk te configureren. WPS is sneller dan handmatige configuratie en leidt tot minder typefouten bij het toevoegen van nieuwe apparaten aan een draadloos netwerk. De SSID en het WPA-wachtwoord worden automatisch vastgesteld en voor u ingesteld. De printer ondersteunt WPS en kan worden geconfigureerd voor draadloze toegang via WPS. Als u WPS wilt gebruiken om de printer te configureren, moet de draadloze router ook WPS ondersteunen.

Als u WPS wilt gebruiken om uw printer in te stellen, plaatst u de cd en volgt u de aanwijzingen op het scherm.

Opmerkingen:

- Als u WPS wilt gebruiken om de printer draadloos te configureren, moeten alle apparaten op uw draadloze netwerk WPS ondersteunen. Als een apparaat op uw netwerk WPS niet ondersteunt, moet u de SSID en beveiligingsgegevens invoeren wanneer daarom wordt gevraagd.
- Als u de pincodemethode gebruikt om de printer toe te voegen via WPS, moet u ervoor zorgen dat u alle acht cijfers invoert wanneer u wordt gevraagd uw pincode in te voeren.

Schakelen tussen een draadloze, USB- en Ethernet-verbinding (alleen Windows)

Afhankelijk van uw wensen kunt u de methode wijzigen waarmee u toegang krijgt tot de printer. In de volgende procedures wordt ervan uitgegaan dat u de printer hebt geconfigureerd voor één type verbinding en dat de printerstuurprogramma's zijn geïnstalleerd op de computer. Raadpleeg de onderwerpen over het oplossen van problemen met de specifieke verbinding als u problemen ondervindt tijdens de configuratie.

Opmerking: De printer kan tegelijk één actieve lokale verbinding (USB) en één actieve netwerkverbinding (Ethernet of draadloos) ondersteunen. Het is niet mogelijk om tegelijk een draadloze en Ethernet-verbinding te gebruiken.

Printer draadloos gebruiken

Selecteer het verbindingstype dat beschrijft hoe u momenteel verbinding maakt met de printer:

Als de printer momenteel is geconfigureerd voor lokaal gebruik (via een USB-verbinding)

- 1 Klik op  of **Start**.
- 2 Klik op **Alle programma's** of **Programma's** en selecteer de programmamap van de printer in de lijst.
- 3 Selecteer de **printermap**.
- 4 Klik op de tab **Instellingen**.
- 5 Klik op de koppeling **Hulpprogramma voor draadloze configuratie**.
- 6 Volg de aanwijzingen om de printer draadloos in te stellen.

Opmerking: u hoeft tijdens de draadloze configuratie de USB-kabel waarmee de printer is aangesloten op de computer, niet los te maken.

Als de printer momenteel is geconfigureerd voor een Ethernet-verbinding

- 1 Maak de Ethernet-kabel los van de printer.
- 2 Plaats de printer dicht bij de computer waarmee u de printer wilt configureren voor draadloze toegang.
Opmerking: U moet de printer met een USB-kabel aansluiten op de computer. Controleer of de printer dicht genoeg bij de computer staat zodat de USB-kabel op beide apparaten kan worden aangesloten.
- 3 Klik op  of **Start**.
- 4 Klik op **Alle programma's** of **Programma's** en selecteer de programmamap van de printer in de lijst.
- 5 Selecteer de **printermap**.
- 6 Klik op de tab **Instellingen**.
- 7 Klik op de koppeling **Hulpprogramma voor draadloze configuratie**.
- 8 Volg de aanwijzingen om de printer draadloos in te stellen.

Printer lokaal gebruiken (USB)

Selecteer het verbindingstype dat beschrijft hoe u momenteel verbinding maakt met de printer:

Als de printer momenteel is geconfigureerd voor een Ethernet-verbinding

- 1 Sluit een USB-kabel aan op de printer en de computer.
- 2 Wacht een ogenblik tot Windows het stuurprogramma heeft gevonden en voltooi het instellen van de printer.
- 3 Selecteer de USB-printer (zie “De printer selecteren” op pagina 112).

Als de printer momenteel is geconfigureerd voor een draadloos netwerk

- 1 Sluit een USB-kabel aan op de printer en de computer.
- 2 Wacht een ogenblik tot Windows het stuurprogramma heeft gevonden en voltooi het instellen van de printer.
- 3 Selecteer de USB-printer (zie “De printer selecteren” op pagina 112).

Opmerking: u kunt de printer blijven gebruiken via een draadloze of Ethernet-verbinding.

De printer gebruiken via een Ethernet-netwerk

Selecteer het verbindingstype dat beschrijft hoe u momenteel verbinding maakt met de printer:

Als de printer momenteel is geconfigureerd voor een draadloos netwerk

- 1 Sluit een Ethernet-kabel aan op de printer en op een beschikbare poort op een switch of wandaansluiting.
- 2 Wacht even totdat de Ethernet-netwerkinterface wordt geactiveerd en een IP-adres ophaalt van het netwerk.
- 3 Selecteer de netwerkprinter (zie “De printer selecteren” op pagina 112).

Opmerking: de draadloze interface van de printer is uitgeschakeld wanneer de printer is aangesloten op een Ethernet-netwerk.

Als de printer momenteel is geconfigureerd voor lokaal gebruik (via een USB-verbinding)

- 1 Sluit een Ethernet-kabel aan op de printer en op een beschikbare poort op een switch of wandaansluiting.
- 2 Plaats de installatie-cd met printersoftware in de computer waarmee u de printer wilt configureren.
- 3 Volg de aanwijzingen op het scherm om een printer te configureren op een Ethernet-netwerk.
- 4 Selecteer de netwerkprinter (zie “De printer selecteren” op pagina 112).

Opmerking: u hebt een USB-kabel nodig om de configuratie te voltooien.

De printer selecteren

- 1 Klik op  of **Start**.
- 2 Typ **control printers** in het vak Zoekopdracht of Uitvoeren.
- 3 Druk op **Enter** of klik op **OK**.
De printermap wordt geopend.
- 4 Klik met de rechtermuisknop op de printer die u wilt gebruiken (Netwerk of USB).

- 5 Selecteer **Als standaardprinter instellen** in het menu.
- 6 Sluit het venster Printers of Printers en faxapparaten.

Schakelen tussen een draadloze, USB- en Ethernet-verbinding (alleen Macintosh)

Afhankelijk van uw wensen kunt u de methode wijzigen waarmee u toegang krijgt tot de printer. In de volgende procedures wordt ervan uitgegaan dat u de printer hebt geconfigureerd voor één type verbinding en dat de printerstuurprogramma's zijn geïnstalleerd op de computer. Raadpleeg de onderwerpen over het oplossen van problemen met de specifieke verbinding als u problemen ondervindt tijdens de configuratie.

Opmerking: De printer kan tegelijk één actieve lokale verbinding (USB) en één actieve netwerkverbinding (Ethernet of draadloos) ondersteunen. Het is niet mogelijk om tegelijk een draadloze en Ethernet-verbinding te gebruiken.

Printer draadloos gebruiken

Selecteer het verbindingstype dat beschrijft hoe u momenteel verbinding maakt met de printer:

Als de printer momenteel is geconfigureerd voor lokaal gebruik (via een USB-verbinding)

- 1 Sluit alle geopende toepassingen.
- 2 Plaats de cd met installatiesoftware in de computer.
Als het installatievenster niet wordt weergegeven na één minuut, klikt u op het cd-pictogram op het bureaublad.
- 3 Dubbelklik op **Lexmark Extra's > Lexmark Configuratie-assistent**.
- 4 Volg de aanwijzingen op het scherm.

Opmerking: u hoeft tijdens de draadloze configuratie de USB-kabel waarmee de printer is aangesloten op de computer, niet los te maken.

Als de printer momenteel is geconfigureerd voor een Ethernet-verbinding

- 1 Maak de Ethernet-kabel los van de printer.
- 2 Plaats de printer dicht bij de computer waarmee u de printer wilt configureren voor draadloze toegang.
Opmerking: U moet de printer met een USB-kabel aansluiten op de computer. Controleer of de printer dicht genoeg bij de computer staat zodat de USB-kabel op beide apparaten kan worden aangesloten.
- 3 Sluit alle geopende toepassingen.
- 4 Plaats de cd met installatiesoftware in de computer.
Als het installatievenster niet wordt weergegeven na één minuut, klikt u op het cd-pictogram op het bureaublad.
- 5 Dubbelklik op **Lexmark Extra's > Lexmark Configuratie-assistent**.
- 6 Volg de aanwijzingen op het scherm.
- 7 Er wordt een tweede afdrukwachtrij gemaakt. Verwijder de Ethernet-wachtrij als u de printer niet weer wilt gebruiken via een Ethernet-verbinding.

Printer lokaal gebruiken (USB)

Selecteer het verbindingstype dat beschrijft hoe u momenteel verbinding maakt met de printer:

Als de printer momenteel is geconfigureerd voor een Ethernet-verbinding

- 1 Sluit het ene uiteinde van een USB-kabel aan op de USB-poort aan de achterkant van de printer. Sluit het andere uiteinde aan op een USB-poort op de computer.
- 2 Voeg de printer toe (zie “De printer toevoegen” op pagina 114).
- 3 Er wordt een tweede afdrukwachtrij gemaakt. Verwijder de Ethernet-wachtrij als u de printer niet weer wilt gebruiken via een Ethernet-verbinding.

Als de printer momenteel is geconfigureerd voor een draadloos netwerk

- 1 Sluit het ene uiteinde van een USB-kabel aan op de USB-poort aan de achterkant van de printer. Sluit het andere uiteinde aan op een USB-poort op de computer.
- 2 Voeg de printer toe (zie “De printer toevoegen” op pagina 114).
- 3 Er wordt een tweede afdrukwachtrij gemaakt. Verwijder de wachtrij voor draadloos afdrukken als u de printer niet weer wilt gebruiken via een draadloze verbinding.

De printer gebruiken via een Ethernet-netwerk

Selecteer het verbindingstype dat beschrijft hoe u momenteel verbinding maakt met de printer:

Als de printer momenteel is geconfigureerd voor een draadloos netwerk

- 1 Sluit een Ethernet-kabel aan op de printer en op een beschikbare poort op een switch of wandaansluiting.
- 2 Wacht één minuut totdat de Ethernet-netwerkinterface wordt geactiveerd en een IP-adres ophaalt van het netwerk.
- 3 Voeg de printer toe (zie “De printer toevoegen” op pagina 114).
- 4 Er wordt een tweede afdrukwachtrij gemaakt. Verwijder de wachtrij voor draadloos afdrukken als u de printer niet weer wilt gebruiken via een draadloos netwerk.

Als de printer momenteel is geconfigureerd voor lokaal gebruik (via een USB-verbinding)

- 1 Sluit een Ethernet-kabel aan op de printer en op een beschikbare poort op een switch of wandaansluiting.
- 2 Plaats de cd met installatiesoftware in de computer waarmee u de printer wilt configureren.
- 3 Volg de aanwijzingen op het scherm.

Opmerking: u hebt een USB-kabel nodig om de configuratie te voltooien.

De printer toevoegen

In Mac OS X 10.5 tot 10.6

- 1 Ga in het Apple-menu naar:
Systeemvoorkeuren > Afdrukken en faxen > + > tabblad Standaard > selecteer de printer

Opmerking: Kies de printer die overeenkomst met het geselecteerde verbindingstype (*Bonjour* of *USB*).

- 2 Klik op **Voeg toe**.

Mac OS X 10.4 en eerder

- 1 Selecteer in de Finder **Hulpprogramma's**.
- 2 Dubbelklik op **Printerconfiguratie** of **Afdrukbeheer**.
- 3 Selecteer de gewenste printer in het dialoogvenster met de printerlijst en klik op **Voeg toe**.
- 4 Selecteer de printer in de printerbrowser en klik op **Voeg toe**.

Printer delen in een Windows-omgeving

- 1 Bereid de computers voor op het delen van de printer:
 - a Schakel in het Configuratiescherm de optie Bestands- en printerdeling in bij Netwerk om ervoor te zorgen dat alle computers waarvoor de printer wordt gebruikt, toegankelijk zijn. Raadpleeg de documentatie bij Windows voor informatie over het inschakelen van Bestands- en printerdeling.
 - b Installeer de printersoftware op alle computers waarvoor de printer wordt gebruikt.
- 2 Identificeer de printer:
 - a Ga als volgt te werk op de computer die is aangesloten op de printer:
 - 1 Klik op  of op **Start** en klik op **Uitvoeren**.
 - 2 Typ **control printers** in het vak Zoekopdracht of Uitvoeren.
 - 3 Druk op **Enter** of klik op **OK**.
De printermap wordt geopend.
 - b Klik met de rechtermuisknop op de naam van de printer.
 - c Klik op **Delen** of **Printereigenschappen**.
 - d Selecteer **Deze printer delen** of **Gedeeld als** op het tabblad Delen en geef een duidelijk herkenbare naam op.
 - e Klik op **OK**.
- 3 Zoek de printer vanaf de externe computer:

Opmerking: de externe computer is de computer die niet is aangesloten op de printer.

 - a Voer een van de volgende handelingen uit:
 - 1 Klik op  of op **Start** en klik op **Uitvoeren**.
 - 2 Typ **control printers** in het vak Zoekopdracht of Uitvoeren.
 - 3 Druk op **Enter** of klik op **OK**.
De printermap wordt geopend.
 - b Klik met de rechtermuisknop op de naam van de printer.
 - c Klik op **Eigenschappen** of **Printereigenschappen**.
 - d Klik op de tab **Poorten** en vervolgens op **Poort toevoegen**.
 - e Selecteer **Local Port** en klik op de knop **Nieuwe poort**.
 - f Typ de **UNC-naam voor de poort** (Universal Naming Convention; uniforme naamgevingsregels). Deze bestaat uit de naam van de server en de naam van de printer die is opgegeven in stap 2 op pagina 115 De naam moet de volgende notatie hebben: **\\server\printer**.
 - g Klik op **OK**.
 - h Klik op **Sluiten** in het dialoogvenster Printerpoorten.

- i Controleer of de nieuwe poort is geselecteerd op het tabblad Poorten en klik op **Toepassen**.
De nieuwe poort wordt weergegeven bij de naam van de printer.
- j Klik op **OK**.

Printer delen in een Macintosh-omgeving

- 1 Kies **Systeemvoorkeuren** in het Apple-menu.
- 2 Klik in de menubalk op **Help → Systeemvoorkeuren Help**.
- 3 Typ **printer delen op een netwerk** in het zoekvak en druk op **return**.
- 4 Dubbelklik op **Printer delen met andere Mac OS X-gebruikers** als u andere Macintosh-computers met Mac OS X 10.3 of hoger op het netwerk toegang wilt geven tot een printer die is aangesloten op uw Macintosh-computer.
of
Dubbelklik op **Printers delen met Windows-gebruikers** als u Windows-computers op het netwerk toegang wilt geven tot een printer die is aangesloten op uw Macintosh-computer.
- 5 Volg de aanwijzingen op het scherm.

Opmerking: Windows-gebruikers moeten de Windows-documentatie raadplegen voor informatie over het toevoegen van een netwerkprinter die is aangesloten op een Macintosh-computer.

Printer installeren op een Ethernet-netwerk

Gegevens die vereist zijn om de printer te installeren op een Ethernet-netwerk

Als u de printer wilt configureren voor een Ethernet-netwerk, moet u de volgende gegevens verzamelen voordat u begint:

Opmerking: als uw netwerk automatisch IP-adressen toewijst aan computers en printers, gaat u verder met de installatie van de printer.

- Een geldig en uniek IP-adres voor de printer
- De netwerkgateway
- Het netwerkmasker
- Een persoonlijke naam voor de printer (optioneel)

Opmerking: Met een persoonlijke naam voor de printer kunt u de printer herkennen op het netwerk. U kunt de standaardnaam gebruiken of zelf een naam opgeven die u makkelijk kunt onthouden.

U hebt een Ethernet-kabel nodig om de printer aan te sluiten op het netwerk en een beschikbare netwerkpoort waarmee u de printer fysiek aansluit op het netwerk. Gebruik een nieuwe netwerkkabel om problemen met een beschadigde kabel te voorkomen.

Printer installeren op een Ethernet-netwerk

Voordat u de printer installeert op een Ethernet-netwerk, moet u het volgende controleren:

- U hebt de eerste installatie van de printer uitgevoerd.
- Uw netwerk is ingesteld en werkt correct.

- De computer is aangesloten op uw netwerk.

Voor Windows-gebruikers

1 Sluit alle geopende programma's.

2 Plaats de cd met installatiesoftware in de computer.

Als het welkomstvenster niet verschijnt na een minuut, gaat u als volgt te werk:

a Klik op , of klik op **Start** en **Uitvoeren**.

b Typ in het vak Zoekopdracht starten of Uitvoeren **D : \setup.exe**, waarbij **D** de letter van het cd-rom- of dvd-rom-station is.

3 Volg de aanwijzingen op het scherm om de printer in te stellen. Selecteer **Ethernet-verbinding** wanneer u wordt gevraagd een verbindingstype te selecteren.

Voor Macintosh-gebruikers

1 Sluit alle geopende toepassingen.

2 Plaats de cd met installatiesoftware in de computer.

Als het installatievenster niet wordt weergegeven na een minuut, klikt u op het cd-pictogram op het bureaublad.

3 Dubbelklik op **Installeer**.

4 Volg de aanwijzingen op het scherm om de printer in te stellen. Selecteer **Ethernet-verbinding** wanneer u wordt gevraagd een verbindingstype te selecteren.

Veelgesteld vragen over netwerken

Wat is Wi-Fi Protected Setup?

Wi-Fi Protected Setup (WPS) is een eenvoudige en veilige configuratie waarmee u een draadloos thuisnetwerk kunt opzetten en netwerkbeveiliging kunt inschakelen zonder kennis van de Wi-Fi-technologie. Het is niet langer nodig om voor netwerkapparaten de netwerknaam (SSID) en de WEP-sleutel of het WPA-wachtwoord te configureren.

Opmerking: WPS ondersteunt alleen netwerken die communiceren via draadloze toegangspunten (draadloze routers).

De printer ondersteunt de volgende verbindingmethoden voor draadloze netwerken:

- *Pincode:* bij deze methode wordt de pincode van de printer ingesteld bij de draadloze instellingen van het draadloze toegangspunt.
- *Configuratie met drukknop:* hierbij moeten binnen een bepaalde periode een knop op de printer en een knop op het draadloze apparaat worden ingedrukt.

Zoek naar de volgende aanduiding om na te gaan of uw draadloze toegangspunt geschikt is voor WPS:



U vindt deze WPS-logo's aan de zijkant, achterkant of bovenkant van uw draadloze toegangspunt.

Raadpleeg de documentatie bij het draadloze toegangspunt of neem contact op met de systeembeheerder voor meer informatie over de toegang tot de draadloze instellingen en het bepalen of uw draadloze toegangspunt geschikt is voor WPS.

Waar kan ik mijn WEP-sleutel of WPA-wachtwoord vinden?

De WEP-sleutel of het WPA-wachtwoord voor het draadloze netwerk kunt u vinden in de beveiligingsinstellingen van het toegangspunt of de draadloze router. De meeste toegangspunten hebben een webpagina die u kunt openen met een webbrowser.

U kunt ook de handleiding bij uw toegangspunt of router raadplegen. U kunt de informatie in de handleiding vinden als uw toegangspunt of router de standaardinstellingen gebruikt. Als iemand anders uw netwerk voor u heeft geconfigureerd, heeft deze persoon de informatie mogelijk genoteerd in de handleiding.

Neem contact op met uw systeembeheerder als u niet weet hoe u de webpagina moet openen, geen beheerdersrechten voor het toegangspunt op uw netwerk hebt of de informatie niet kunt vinden in de handleiding.

Wat is een SSID?

Een SSID (*Service Set Identifier*) is de naam waarmee een draadloos netwerk wordt aangeduid. Alle apparaten op het netwerk moeten de SSID kennen van het draadloze netwerk, anders kunnen ze niet met elkaar communiceren. Het draadloze netwerk zendt de SSID meestal uit zodat draadloze apparaten in de omgeving verbinding kunnen maken. De SSID wordt soms om veiligheidsredenen niet uitgezonden.

Als de SSID van uw draadloze netwerk niet wordt uitgezonden, kan het netwerk niet automatisch worden gedetecteerd en wordt het niet weergegeven in de lijst met beschikbare draadloze netwerken. U moet in dit geval de netwerkgegevens handmatig opgeven.

Een SSID kan uit maximaal 32 tekens bestaan.

Waar kan ik de SSID vinden?

U kunt de SSID voor het draadloze netwerk vinden door de instellingen van het toegangspunt of de draadloze router te bekijken. De meeste toegangspunten hebben een ingebouwde webserver die geopend kan worden met een webbrowser.

Veel netwerkadapters leveren een programma waarmee u de draadloze instellingen van uw computer, waaronder de SSID, kunt weergeven. Controleer uw computer om te zien of er een programma is geïnstalleerd met uw netwerkadapter.

Als u de SSID niet kunt vinden met deze methoden, neemt u contact op met uw systeembeheerder.

Wat is een netwerk?

Een netwerk is een verzameling apparaten, zoals computers, printers, Ethernet-hubs, draadloze toegangspunten en routers die met elkaar zijn verbonden via kabels of via een draadloze verbinding zodat ze kunnen communiceren. Een netwerk kan bedraad of draadloos zijn, of zijn ingesteld voor zowel bedrade als draadloze apparaten.

Apparaten op een bedraad netwerk gebruiken kabels om met elkaar te communiceren.

Apparaten op een draadloos netwerk gebruiken radiogolven in plaats van kabels om met elkaar te communiceren. Draadloze communicatie met een apparaat is alleen mogelijk als een draadloze netwerkadapter is aangesloten of geïnstalleerd waarmee radiogolven kunnen worden ontvangen en verzonden.

Hoe bepaal ik welk type beveiliging voor mijn netwerk wordt gebruikt?

U moet de WEP-sleutel of het WPA-wachtwoord en het type beveiliging (WEP, WPA of WPA2) kennen dat wordt gebruikt op het draadloze netwerk. Raadpleeg de documentatie bij het draadloze toegangspunt (draadloze router) of de webpagina voor het draadloze toegangspunt, of neem contact op met de systeembeheerder als u niet beschikt over deze instellingen.

Opmerking: De WEP-sleutel en het WPA-wachtwoord zijn niet hetzelfde als het wachtwoord voor het draadloze toegangspunt. Met dit wachtwoord hebt u toegang tot de instellingen van het draadloze toegangspunt. U kunt met de WEP-sleutel of het WPA-wachtwoord printers en computers aansluiten op het draadloze netwerk.

Hoe worden thuisnetwerken geconfigureerd?

Computers, laptops en printers moeten met elkaar verbonden zijn met kabels en/of moeten beschikken over ingebouwde of geïnstalleerde netwerkadapters, als u wilt dat ze met elkaar kunnen communiceren.

Een netwerk kan op veel verschillende manieren worden ingesteld. Hieronder worden vijf algemene voorbeelden gegeven.

Opmerking: de printers in de volgende diagrammen stellen printers voor die zijn uitgerust met interne afdrukservers zodat ze kunnen communiceren via een netwerk.

Voorbeeld van bedraad netwerk

- Een computer, laptop en printer worden met Ethernet-kabels aangesloten op een hub, router of switch.
- Het netwerk is aangesloten op internet via een DSL- of een kabelmodem.

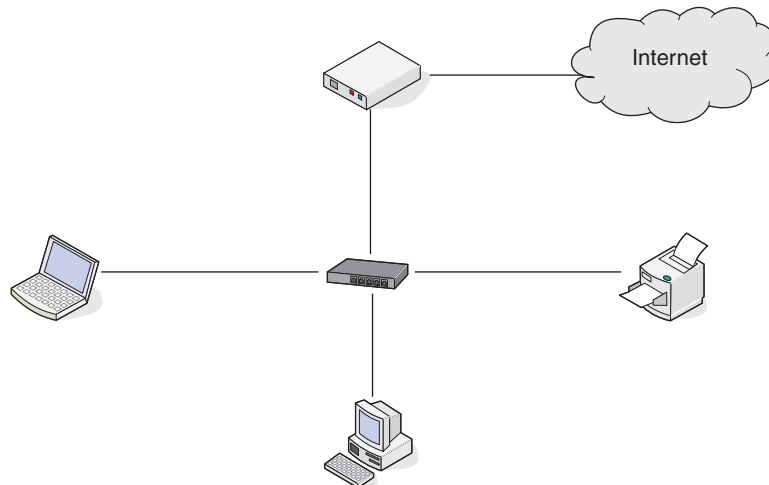

Voorbeelden van een draadloos netwerk

Scenario 1: Een combinatie van draadloze en bedrade netwerkverbindingen op een netwerk met toegang tot internet

- Alle computers en printers zijn verbonden met het netwerk via een router met mogelijkheden voor Ethernet en draadloos.
- Sommige computers en printers zijn draadloos met de router verbonden en anderen via een bedrade verbinding.

- Het netwerk is aangesloten op internet via een DSL- of een kabelmodem.

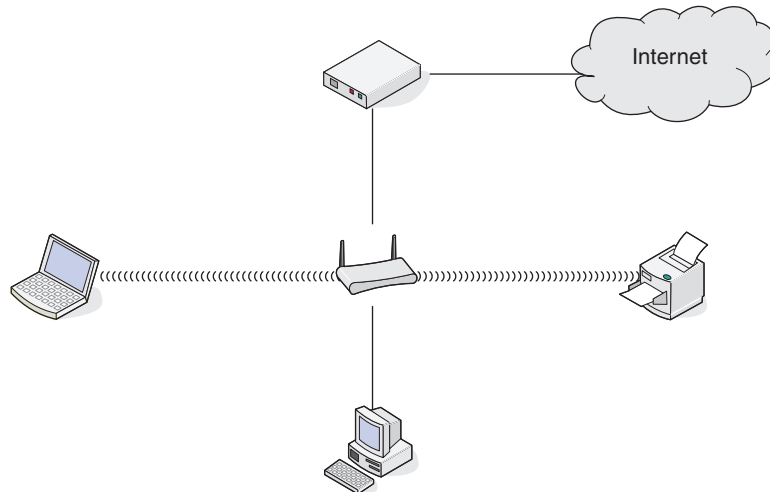

Scenario 2: Draadloos netwerk met toegang tot internet

- Alle computers en printers zijn verbonden met het netwerk via een draadloos toegangspunt of draadloze router.
- Het draadloze toegangspunt verbindt het netwerk met internet via een DSL- of een kabelmodem.

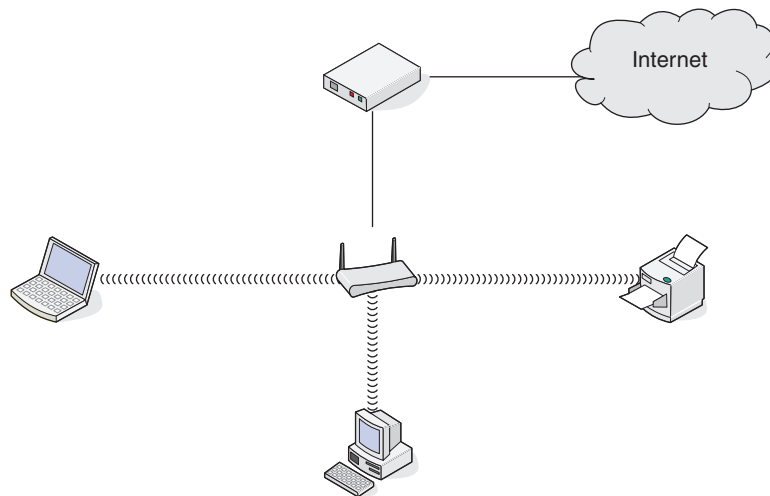

Scenario 3: Draadloos netwerk zonder toegang tot internet

- Computers en printers zijn verbonden met het netwerk via een draadloos toegangspunt.
- Het netwerk heeft geen verbinding met internet.

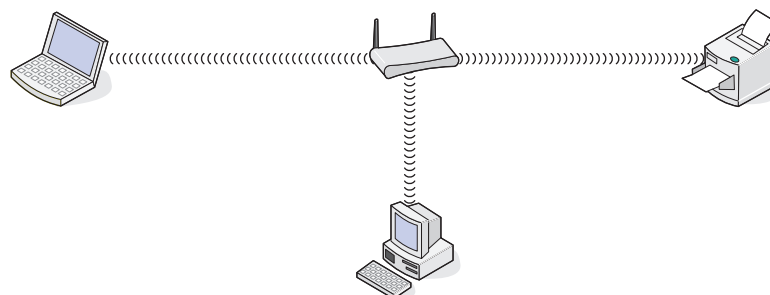

Scenario 4: Computer draadloos verbonden met een printer zonder toegang tot internet

- Een computer is rechtstreeks aangesloten op een printer en wordt niet via een draadloze router geleid.
- Deze configuratie wordt een ad-hocnetwerk genoemd.
- Het netwerk heeft geen verbinding met internet.



Opmerking: De meeste computers kunnen niet met meerdere draadloze netwerken tegelijk verbinding maken. Als u verbinding maakt met internet via de draadloze verbinding, verliest u de toegang tot internet als u verbonden bent met een ad-hocnetwerk.

Waarom heb ik een installatiekabel nodig?

Als u de printer installeert op uw draadloze netwerk, moet u de printer tijdelijk aansluiten op een computer met de installatiekabel. Deze tijdelijke aansluiting wordt gebruikt om de draadloze instellingen van de printer in te stellen.

De installatiekabel wordt aangesloten op een rechthoekige USB-poort op de computer en op een vierkante USB-poort op de printer.

Hoe moet ik de installatiekabel aansluiten?

U kunt de installatiekabel aansluiten op een USB-poort van de printer en de vierkante aansluiting achter op de printer. Via deze verbinding kunt u de printer configureren voor een lokale of netwerkinstallatie.

- 1 Sluit de grote, rechthoekige stekker aan op een USB-poort op de computer. USB-poorten bevinden zich aan de voor- of achterkant van de computer en kunnen horizontaal of verticaal geplaatst zijn.

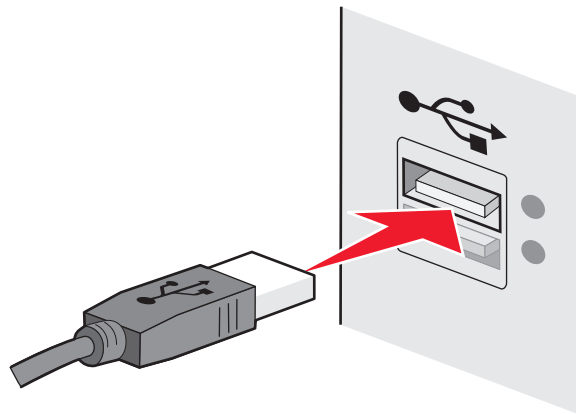

2 Sluit de kleine, vierkante stekker aan op de printer.

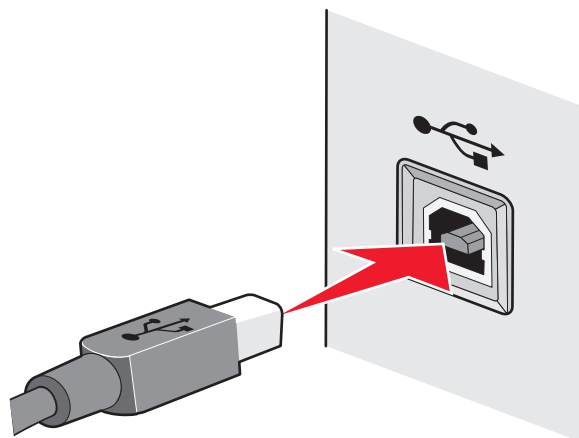

3 Volg de aanwijzingen op het scherm.

Wat is het verschil tussen infrastructuur- en ad-hocnetwerken?

Er zijn twee soorten draadloze netwerken: infrastructuur en ad-hoc.

In de *infrastructuurmodus* communiceren alle apparaten op een draadloos netwerk met elkaar via een draadloze router (draadloos toegangspunt). Apparaten op het draadloze netwerk moeten geldige IP-adressen hebben voor het huidige netwerk en ze moeten dezelfde SSID en hetzelfde kanaal gebruiken als het draadloze toegangspunt.

In de *ad-hocmodus* communiceert een computer met een draadloze netwerkadapter rechtstreeks met een printer met een draadloze afdrukservet. De computer moet een geldig IP-adres hebben voor het huidige netwerk en moet zijn ingesteld op de ad-hocmodus. De draadloze afdrukservet moet zijn geconfigureerd om dezelfde SSID en hetzelfde kanaal te gebruiken als de computer.

In de volgende tabel worden de kenmerken en de vereisten van de twee draadloze netwerktypen vergeleken.

	Infrastructuur	Ad-hoc
Kenmerken		
Communicatie	Via een draadloos toegangspunt	Rechtstreeks tussen apparaten
Beveiliging	Meer beveiligingsopties	WEP-beveiliging of geen beveiliging
Bereik	Bepaald door bereik en aantal draadloze toegangspunten	Beperkt tot het bereik van individuele apparaten op het netwerk
Snelheid	Meestal sneller	Meestal langzamer
Vereiste voor alle apparaten		
Uniek IP-adres voor elk apparaat	Ja	Ja
Modus ingesteld op	Infrastructuurmodus	Ad-hocmodus
Zelfde SSID	Ja, inclusief het draadloze toegangspunt	Ja
Zelfde kanaal	Ja, inclusief het draadloze toegangspunt	Ja

Het wordt aangeraden een netwerk op te zetten in infrastructuurmodus met de installatie-cd die bij de printer is geleverd.

Infrastructuurmodus is de aanbevolen installatiemethode vanwege de volgende redenen:

- Verbeterde netwerkbeveiliging
- Verbeterde betrouwbaarheid
- Snellere prestaties
- Eenvoudigere installatie

Signaalsterkte bepalen

Draadloze apparaten hebben een ingebouwde antenne die radiosignalen verzendt en ontvangt. De signaalsterkte die wordt weergegeven op de netwerkconfiguratiepagina van de printer geeft aan hoe sterk een verzonden signaal wordt ontvangen. Veel factoren hebben invloed op de signaalsterkte. Eén factor is de storing die wordt veroorzaakt door andere draadloze apparaten of zelfs andere apparatuur, zoals magnetrons. Een andere factor is afstand. Hoe verder twee draadloze apparaten van elkaar verwijderd zijn, hoe waarschijnlijker het is dat het communicatiesignaal zwakker is.

De signaalsterkte die door uw computer wordt ontvangen, kan tijdens de configuratie ook de verbinding van de printer met het netwerk beïnvloeden. Tijdens de installatie van de draadloze adapter in uw computer, is met de software van de adapter waarschijnlijk een pictogram gemaakt in het systeemvak. Dubbelklik op dit pictogram om gegevens weer te geven over de sterkte van het draadloze netwerksignaal dat door de computer wordt ontvangen.

U kunt de kwaliteit van het signaal verbeteren door storingsbronnen te verwijderen en/of draadloze apparaten dichterbij het draadloze toegangspunt (draadloze router) te plaatsen.

Hoe kan ik de signaalsterkte van het draadloze netwerk verbeteren?

Een veelvoorkomende reden dat draadloze printers niet kunnen communiceren via een netwerk, is een draadloos signaal van slechte kwaliteit. Als het signaal te zwak is, te vervormd of wordt geblokkeerd door een object, kan het geen gegevens overdragen tussen het toegangspunt en de printer. Druk een netwerkconfiguratiepagina af om te controleren of de printer een krachtig signaal ontvangt van het toegangspunt. In het veld voor de kwaliteit wordt de relatieve sterkte van het draadloze signaal weergegeven dat de printer ontvangt. Afnemen van de signaalsterkte kunnen echter tijdelijk zijn. Hoewel de signaalsterkte goed lijkt, kan deze onder bepaalde omstandigheden zwakker worden.

Als u denkt dat de signaalsterkte een probleem is tussen het toegangspunt en de printer, kunt u een van de volgende oplossingen proberen:

Opmerkingen:

- De volgende oplossingen zijn van toepassing op infrastructuurnetwerken. Wanneer u een ad-hocnetwerk gebruikt, moet u de computerinstellingen wijzigen als in de oplossing wordt aangegeven dat u de toegangspuntinstellingen moet wijzigen.
- Ad-hocnetwerken hebben een veel kleiner bereik dan infrastructuurnetwerken. Plaats de printer dichterbij de computer als er een communicatieprobleem lijkt te zijn

PLAATS DE PRINTER DICHTER BIJ HET DRAADLOZE TOEGANGSPUNT/DRAADLOZE ROUTER.

Als de printer te ver van het toegangspunt is geplaatst, is communicatie met andere apparaten op het netwerk niet mogelijk. Voor de meeste draadloze netwerken binnenshuis is de maximale afstand tussen het toegangspunt en de printer ongeveer 30 meter. Deze afstand kan groter of kleiner zijn, afhankelijk van de indeling van het netwerk en de beperkingen van het toegangspunt.

VERWIJDER OBJECTEN DIE TUSSEN HET TOEGANGSPUNT EN DE PRINTER GEPLAATST ZIJN

Het draadloze signaal van uw toegangspunt kan door de meeste objecten heen worden verzonden. De meeste muren, vloeren, meubels en andere objecten zullen het draadloze signaal niet blokkeren. Er zijn echter materialen waar het signaal niet doorheen kan worden verzonden. Objecten met metaal en beton kunnen het signaal blokkeren. Plaats de printer en het toegangspunt zo dat het signaal niet wordt geblokkeerd door dergelijke objecten.

VERWIJDER STORINGSBRONNEN

Andere soorten radiofrequenties kunnen problemen veroorzaken met het draadloze signaal op uw netwerk. Deze storingsbronnen kunnen afdrুকproblemen veroorzaken die tijdelijk lijken te zijn. Schakel mogelijke storingsbronnen uit wanneer dit mogelijk is. Gebruik geen magnetrons en draadloze telefoons wanneer u afdrukt via het draadloze netwerk.

Als een ander draadloos netwerk wordt gebruikt in de nabije omgeving, wijzigt u het draadloze kanaal van het toegangspunt.

Plaats het toegangspunt niet op een printer of een ander elektronisch apparaat. Dergelijke apparaten kunnen ook storing veroorzaken van het draadloze signaal.

DEEL HET NETWERK OPNIEUW IN ZODAT DE SIGNAALOPNAME WORDT VERMINDERD

Zelfs als het draadloze signaal door een object kan worden verzonden, wordt het signaal een beetje zwakker. Als het signaal door te veel objecten heen wordt verzonden, kan het erg worden verzwakt. Alle objecten nemen een deel van het draadloze signaal op wanneer het door de objecten heen wordt verzonden en bepaalde objecten kunnen zoveel van het signaal opnemen dat er communicatieproblemen optreden. Plaats het toegangspunt zo hoog mogelijk in de kamer om signaalopname te voorkomen.

Hoe kan ik controleren of mijn computer en printer beide met hetzelfde draadloze netwerk verbonden zijn?

Als de printer niet is aangesloten op hetzelfde draadloze netwerk als de computer, kunt u niet draadloos afdrucken. De SSID van de printer moet overeenkomen met de SSID van de computer, als de computer al is aangesloten op het draadloze netwerk.

Voor Windows-gebruikers

1 Zoek de SSID op van het netwerk waarmee de computer is verbonden:

a Geef het IP-adres van uw toegangspunt (draadloze router) op in het adresveld van uw browser.

Als u het IP-adres van het toegangspunt niet weet:

1 Klik op  of **Start** en vervolgens op **Uitvoeren**.

2 Typ **cmd** in het vak Zoekopdracht starten of Uitvoeren.

3 Druk op **Enter** of klik op **OK**.

4 Typ **ipconfig** en druk op **Enter**. Controleer als volgt het gedeelte Draadloze netwerkverbinding:

- Het 'Default Gateway' toegangspunt geeft gewoonlijk het toegangspunt aan.
- Het IP-adres bestaat uit vier sets met cijfers gescheiden door punten, bijvoorbeeld: 192.168.2.134.

b Geef de gebruikersnaam en wachtwoord van de router op als hiernaar wordt gevraagd.

c Klik op **OK**.

- d Zoek in het gedeelte met de draadloze instellingen naar SSID.
- e Noteer de SSID.

Opmerking: noteer de gegevens nauwkeurig, inclusief eventuele hoofdletters.

- 2 Zoek de SSID op van het netwerk waarmee de printer is verbonden:
 - a Druk vanaf de printer een netwerkconfiguratiepagina af.
 - b Zoek in het gedeelte Draadloos naar **SSID**.
- 3 Vergelijk de SSID van de computer met de SSID van de printer.

Als de SSID's gelijk zijn, zitten de computer en de printer op hetzelfde draadloze netwerk.

Als de SSID's niet gelijk zijn, voert u het hulpprogramma nogmaals uit om de printer te installeren op het netwerk dat door de computer wordt gebruikt.

Voor Macintosh-gebruikers met een AirPort-basisstation

Mac OS X 10.5 of hoger

- 1 Ga in het Apple-menu naar:
Systeemvoorkeuren > Netwerk > AirPort

De SSID van het netwerk waarmee de computer is verbonden, wordt weergegeven in het menu Netwerknnaam.
- 2 Noteer de SSID.

Mac OS X 10.4 en eerder

- 1 Blader in de Finder naar:
Programma's > Internetverbinding > AirPort

De SSID van het netwerk waarmee de computer is verbonden, wordt weergegeven in het menu Netwerk.
- 2 Noteer de SSID.

Voor Macintosh-gebruikers met een toegangspunt

- 1 Typ het IP-adres van het toegangspunt in de adresbalk van uw browser en ga verder met stap 2.

Ga als volgt te werk als u het IP-adres van het toegangspunt niet weet:

 - a Ga in het Apple-menu naar:
Systeemvoorkeuren > Netwerk > AirPort
 - b Klik op **Geavanceerd** of **Configureren**.
 - c Klik op **TCP/IP**.

Het item Router geeft gewoonlijk het toegangspunt aan.
- 2 Typ uw gebruikersnaam en wachtwoord en klik op **OK**.
- 3 Zoek in het gedeelte met de draadloze instellingen naar SSID.
- 4 Noteer de SSID, het beveiligingstype en de WEP-sleutel/het WPA-wachtwoord (indien weergegeven).

Opmerkingen:

- noteer de netwerkgegevens nauwkeurig, inclusief eventuele hoofdletters.
- Bewaar de SSID en de WEP-sleutel of het WPA-wachtwoord op een veilige plaats, zodat u deze in de toekomst weer kunt gebruiken.

Kan ik mijn printer tegelijkertijd via een USB- en een netwerkverbinding gebruiken?

Ja, de printer ondersteunt USB- en netwerkverbindingen die tegelijkertijd zijn aangesloten. De printer kan als volgt geconfigureerd worden:

- Lokaal aangesloten (aangesloten op de computer met een USB-kabel).
- Draadloos netwerk
- Ethernet-netwerk
- Tegelijkertijd draadloos netwerk en lokaal aangesloten
- Tegelijkertijd Ethernet-netwerk en lokaal aangesloten

Wat is een MAC-adres?

Een MAC-adres (Media Access Control) is een 48-bits code die is gekoppeld aan hardware- of netwerkapparaten. Het MAC-adres wordt ook wel het fysieke adres genoemd omdat het gekoppeld is aan de hardware van een apparaat en niet aan de software. Het MAC-adres wordt weergegeven als hexadecimaal getal met de volgende indeling: 01-23-45-67-89-AB.

Elk apparaat dat kan communiceren op een netwerk, heeft een MAC-adres. Netwerkprinters, computers en routers (Ethernet of draadloos) hebben allemaal een MAC-adres.

U kunt het MAC-adres van een netwerkapparaat wijzigen, maar dit is niet gebruikelijk. MAC-adressen worden doorgaans beschouwd als permanente adressen. Omdat IP-adressen eenvoudig kunnen worden gewijzigd, bieden MAC-adressen een betrouwbaardere methode voor het identificeren van specifieke apparaten op een netwerk.

Routers met beveiligingsmogelijkheden beschikken mogelijk over een filterfunctie voor MAC-adressen op netwerken. Hiermee kan een beheerde lijst worden opgesteld van apparaten die netwerktoegang krijgen op basis van hun MAC-adres. Door te filteren op MAC-adressen kunt u voorkomen dat ongewenste apparaten, bijvoorbeeld van indringers op een draadloos netwerk, toegang krijgen tot het netwerk. Het kan echter ook voorkomen dat een nieuw apparaat met een geldige netwerktoegang geen toegang krijgt tot het netwerk als u het MAC-adres niet hebt toegevoegd aan de lijst van apparaten met netwerktoegang op de router. Als op uw netwerk een filter voor MAC-adressen wordt gebruikt, moet u het MAC-adres van de printer opnemen in de lijst van apparaten met netwerktoegang.

Hoe vind ik het MAC-adres?

De meeste netwerkapparatuur beschikt over een unieke hardware-identificatiecode waarmee het betreffende netwerkapparaat kan worden onderscheiden van andere apparaten op het netwerk. Dit wordt het *MAC-adres* (Media Access Control) genoemd.

Zorg dat de printer met een juist MAC-adres is geselecteerd wanneer u de printer op een netwerk wilt aansluiten.

Het label met het MAC-adres vindt u aan de binnenkant van de printer.

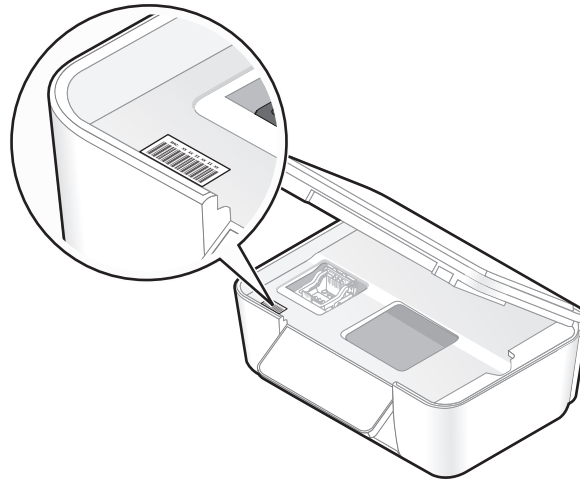

Het MAC-adres van de interne afdrukservers bestaat uit een reeks letters en cijfers. Andere apparaten gebruiken soms een ander type MAC-adres dat *Universally Administered Address (UAA)* wordt genoemd.



Opmerking: Een lijst met MAC-adressen kan worden ingesteld op een toegangspunt (router) zodat alleen apparaten met de juiste MAC-adressen het netwerk kunnen gebruiken. Dit wordt *filteren op MAC-adres* genoemd. Als filteren op MAC-adres is ingeschakeld in uw toegangspunt en u wilt een printer toevoegen aan uw netwerk, moet het MAC-adres van de printer zijn opgenomen in de MAC-filterlijst.

Wat is een IP-adres?

Een IP-adres is een uniek getal dat wordt gebruikt door apparaten op een IP-netwerk, zoals een draadloze printer, computer of een draadloos toegangspunt, om andere apparaten te zoeken en hiermee te communiceren. Apparaten op een IP-netwerk kunnen alleen met elkaar communiceren als ze een uniek en geldig IP-adres hebben. Een uniek IP-adres betekent dat apparaten op hetzelfde netwerk niet hetzelfde IP-adres mogen hebben.

Het IP-adres bestaat uit vier sets met cijfers gescheiden door punten. Een voorbeeld van een IP-adres is 192.168.100.110.

Wat is TCP/IP?

Netwerken kunnen functioneren omdat computers, printers en andere apparaten gegevens naar elkaar kunnen verzenden via kabels of met draadloze signalen. De overdracht van gegevens wordt mogelijk gemaakt door sets met regels voor gegevensverzending die *protocollen* worden genoemd. Een protocol kan worden gezien als een taal, en net als een taal heeft een protocol regels waardoor gebruikers kunnen communiceren met elkaar.

Verschillende soorten netwerken gebruiken verschillende protocollen, maar *TCP/IP* (Transmission Control Protocol/Internet Protocol) is het meest populair. TCP/IP wordt gebruikt om gegevens te verzenden via internet en via de meeste bedrijfs- en thuisnetwerken.

Aangezien computers geen woorden begrijpen en in plaats daarvan getallen gebruiken om te communiceren, is voor TCP/IP vereist dat elk apparaat op een netwerk dat TCP/IP gebruikt voor communicatie een IP-adres heeft. IP-adressen zijn unieke computernamen met een numerieke indeling die worden gebruikt om gegevens te verzenden via een netwerk. Met IP-adressen kan TCP/IP verzoeken bevestigen voor het aanvragen en ontvangen van gegevens door verschillende apparaten in het netwerk.

Hoe zoek ik IP-adressen?

Voor gebruikers van Windows

- 1 Klik op , of klik op **Start** en **Uitvoeren**.
- 2 Typ **cmd** in het vak Zoekopdracht of Uitvoeren.
- 3 Druk op **Enter** of klik op **OK**.
Het venster met de opdrachtprompt wordt geopend.
- 4 Typ **ipconfig** en druk op **Enter**.
Het IP-adres bestaat uit vier sets met cijfers gescheiden door punten: 192.168.0.100.

Voor Macintosh-gebruikers

- 1 Kies **Over deze Mac** in het Apple-menu.
- 2 Klik op **Meer info**.
- 3 Selecteer **Netwerk** in het deelvenster Inhoud.
- 4 Als u verbinding hebt gemaakt via een draadloos netwerk, kiest u **AirPort** in de lijst Actieve voorzieningen.

Het IP-adres van een printer zoeken

- Het IP-adres van de printer bevindt zich op de netwerkconfiguratiepagina.

Hoe worden IP-adressen toegewezen?

Een IP-adres kan automatisch door het netwerk worden toegewezen met DHCP. Nadat de printer is geconfigureerd op een computer, worden alle afdruktaken op de computer via het netwerk verzonden naar de printer met dit adres.

Als het IP-adres niet automatisch wordt toegewezen tijdens de draadloze installatie, kunt u het adres en andere netwerkgegevens handmatig opgeven nadat u de printer hebt geselecteerd in de beschikbare lijst.

Wat is een sleutelindex?

Een draadloos toegangspunt (draadloze router) kan met maximaal vier WEP-sleutels worden geconfigureerd. Er wordt op het netwerk echter maar één sleutel tegelijkertijd gebruikt. De sleutels zijn genummerd en het nummer van de sleutel wordt de sleutelindex genoemd. Wanneer er meerdere WEP-sleutels geconfigureerd zijn op het draadloze toegangspunt, moeten alle apparaten op het draadloze netwerk geconfigureerd zijn zodat ze dezelfde sleutel gebruiken.

Selecteer dezelfde sleutelindex op de printer als de sleutelindex die u gebruikt voor het draadloze toegangspunt.

Printer onderhouden

Inkcartridges onderhouden

Als de printer is aangesloten op een stopcontact, kunt u naast de volgende printertaken ook elke week een automatische onderhoudscyclus uitvoeren. Hiervoor wordt de spaarstand uitgeschakeld of wordt de printer tijdelijk ingeschakeld als deze is uitgeschakeld.

Inktvoorraden controleren

Bedieningspaneel van de printer gebruiken

Druk op het bedieningspaneel van de printer op 

 > **Onderhoud** > **OK** > **OK**

Printersoftware gebruiken

Voor Windows-gebruikers

- 1 Klik op  of **Start**.
- 2 Klik op **Alle programma's** of **Programma's** en selecteer de programmamap van de printer in de lijst.
- 3 Ga naar:
Printerstartpagina > selecteer de printer > tabblad **Onderhoud** > **Inktvoorraden controleren**

Voor Macintosh-gebruikers

Mac OS X 10.6

- 1 Ga in het Apple-menu naar:
Systeemvoorkeuren > **Afdrukken en faxen** > selecteer de printer
- 2 Klik op **Opties & Supplies** of **Afdrukwachtrij**.
- 3 Klik op **Niveau supplies**.

Mac OS X 10.5 en eerder

- 1 Dubbelklik in de Finder op de printermap.
- 2 Dubbelklik op het pictogram **Printerhulpprogramma**.
- 3 Controleer de inktniveaus op het tabblad **Onderhoud**.

Printerkop uitlijnen

Als tekens of lijnen gekarteld of met golvingen zijn afgedrukt, moet u mogelijk de printerkop uitlijnen.

Bedieningspaneel van de printer gebruiken

- 1 Plaats normaal papier in de printer.
- 2 Blader op het bedieningspaneel van de printer naar:

 > **Onderhoud** > **OK** > **Printer uitlijnen** > **OK**

Er wordt een uitlijningspagina afgedrukt.

Opmerking: Verwijder de uitlijningspagina pas uit de printer als deze volledig is afgedrukt.

Printersoftware gebruiken

Voor Windows-gebruikers

- 1 Plaats normaal papier in de printer.
- 2 Klik op  of **Start**.
- 3 Klik op **Alle programma's** of **Programma's** en selecteer de programmamap van de printer in de lijst.
- 4 Ga naar:
Printerstartpagina > selecteer de printer > tabblad **Onderhoud** > **Cartridges uitlijnen**
- 5 Volg de aanwijzingen op het scherm.

Voor Macintosh-gebruikers

Opmerking: deze functie is alleen beschikbaar in Mac OS X 10.5 of lager.

- 1 Plaats normaal, ongebruikt papier.
- 2 Dubbelklik in de Finder op de printermap.
- 3 Dubbelklik op het pictogram **Printerhulpprogramma**.
- 4 Klik op het tabblad Onderhoud op **Uitlijningspagina**.
- 5 Volg de aanwijzingen op het scherm.

Als u de cartridges hebt uitgelijnd om de afdrukkwaliteit te verbeteren, drukt u het document nogmaals af. Als de afdrukkwaliteit niet is verbeterd, reinigt u de spuitopeningen van de printerkop.

Spuitopeningen van de printerkop reinigen

Slechte afdrukkwaliteit kan soms worden veroorzaakt door verstopte spuitopeningen van de printerkop. Reinig de spuitopeningen van de printerkop om de kwaliteit van uw afdrucken te verbeteren.

Opmerkingen:

- Bij het reinigen van de spuitopeningen van de printerkop wordt inkt gebruikt, dus reinig de spuitopeningen alleen wanneer dit nodig is.
- Bij het diep reinigen wordt meer inkt gebruikt, dus probeer eerst de optie **Printerkop reinigen** om inkt te besparen.
- Als de inktvoorraad te laag is, moet u de inktcartridges vervangen voordat u de spuitopeningen van de printerkop kunt reinigen.

Bedieningspaneel van de printer gebruiken

1 Blader op het bedieningspaneel van de printer naar:

 > **Onderhoud** > 

2 Blader met de pijl omhoog of omlaag naar **Printerkop reinigen** of **Printerkop diep reinigen** en druk op .

Er wordt een reinigingspagina afgedrukt.

Printersoftware gebruiken

Voor Windows-gebruikers

1 Klik op  of **Start**.

2 Klik op **Alle programma's** of **Programma's** en selecteer de programmamap van de printer in de lijst.

3 Ga naar:

Printerstartpagina > tabblad **Onderhoud** > **Cartridges reinigen**

Voor Macintosh-gebruikers

Opmerking: deze functie is alleen beschikbaar in Mac OS X 10.5 of lager.

1 Plaats normaal papier in de printer.

2 Dubbelklik in de Finder op de printermap.

3 Dubbelklik op het pictogram **Printerhulpprogramma**.

4 Selecteer **Spuitopeningen reinigen** op het tabblad **Onderhoud**.

Er wordt een reinigingspagina afgedrukt.

Buitenkant van de printer reinigen

- 1 Controleer of de printer is uitgeschakeld en dat de stekker van het netsnoer uit het stopcontact is getrokken.



LET OP—KANS OP ELEKTRISCHE SCHOK: als u de buitenkant van de printer reinigt, moet u de stekker van het netsnoer uit het stopcontact trekken en alle kabels losmaken van de printer voordat u doorgaat om elektrische schokken te voorkomen.

- 2 Verwijder het papier uit de papiersteun en de papieruitvoerbode.

- 3 Maak een schone, pluisvrije doek vochtig met water.

Let op—Kans op beschadiging: Gebruik geen huishoudelijke schoonmaakmiddelen of afwasmiddelen. Deze kunnen het oppervlak van de printer beschadigen.

- 4 Veeg alleen de buitenkant van de printer schoon. Verwijder hierbij eventuele inktresten die zijn achtergebleven op de papieruitvoerbode.

Let op—Kans op beschadiging: als u een vochtige doek gebruikt om de binnenkant van de printer te reinigen, kan de printer beschadigd raken.

- 5 Zorg ervoor dat de papiersteun en papieruitvoerbode droog zijn voordat u een nieuwe afdruktaak start.

Glasplaat reinigen

- 1 Maak een schone, pluisvrije doek vochtig met water.

- 2 Veeg de glasplaat voorzichtig schoon.

Opmerking: controleer of alle inkt of correctievloeistof op een document droog is voordat u het document op de glasplaat plaatst.

Problemen oplossen

Voor u problemen gaat oplossen

Gebruik deze controlelijst om de meeste printerproblemen op te lossen:

- Controleer of het netsnoer is aangesloten op de printer en een geaard stopcontact.
- Controleer of de printer niet is aangesloten op een overspanningsbeveiliging, UPS-systeem of verlengsnoer.
- Controleer of de printer is ingeschakeld.
- Controleer of de printer stevig is aangesloten op de hostcomputer, afdrukserver of een ander netwerktoegangspunt.
- Controleer de printer op foutberichten en los eventuele problemen op.
- Controleer op berichten over vastgelopen en verwijder zo nodig vastgelopen papier.
- Controleer de inktcartridges en installeer zo nodig nieuwe cartridges.
- Gebruik het Servicecentrum om het probleem op te sporen en op te lossen (alleen Windows).
- Schakel de printer uit en schakel de printer na 10 seconden weer in.

Servicecentrum gebruiken om printerproblemen op te lossen

Het Servicecentrum biedt hulp bij het stap voor stap oplossen van problemen, snelkoppelingen naar onderhoudstaken voor de printer en klantenondersteuning.

Ga als volgt te werk om het Servicecentrum te openen:

Methode 1	Methode 2
Klik op de snelkoppeling Gebruik voor aanvullende ondersteuning het servicecentrum als het wordt weergegeven op een foutmelding.	<ol style="list-style-type: none">1 Klik op  of Start.2 Klik op Alle programma's of Programma's en selecteer de programmamap van de printer in de lijst.3 Selecteer de printermap.4 Selecteer Servicecentrum op het tabblad Ondersteuning.

Als uw probleem niet wordt opgelost met Problemen oplossen

Ga naar onze website op <http://support.lexmark.com> voor de volgende informatie:

- Knowledgebase-artikelen met de nieuwste informatie en aanwijzingen voor het oplossen van problemen voor uw printer
- Live online technische ondersteuning
- Telefoonnummers voor telefonische technische ondersteuning

Installatieproblemen oplossen

- “Onjuiste taal wordt weergegeven op de display” op pagina 134
- “Printerkopfouten” op pagina 134

- “Software is niet geïnstalleerd” op pagina 136
- “Afdruktaak wordt niet afgedrukt of er ontbreken pagina's” op pagina 137
- “Printer drukt lege pagina's af” op pagina 138
- “Printer is bezet of reageert niet” op pagina 138
- “Kan geen documenten verwijderen uit de printerwachtrij” op pagina 139
- “Kan niet afdrukken via USB” op pagina 139

Onjuiste taal wordt weergegeven op de display





Als u met de controlelijst Voordat u problemen gaat oplossen het probleem niet kunt oplossen, kunt u een van de volgende oplossingen controleren:

DE TAAL WIJZIGEN MET DE PRINTERMENU'S

- 1 Druk op het bedieningspaneel van de printer op .
- 2 Blader met de pijltoetsen naar **Standaardwaarden** en druk op **OK**.
- 3 Blader met de pijltoetsen naar **Standaardwaarden instellen** en druk op **OK**.
- 4 Blader met de pijltoetsen naar **Fabrieksinstellingen** en druk op **OK**.
- 5 Voltooi de eerste installatie van de printer.

DE TAAL WIJZIGEN MET EEN TOETSENCOMBINATIE (ALS U DE HUIDIGE TAAL NIET KUNT LEZEN)

- 1 Schakel de printer uit.

Opmerking: als u de time-out voor de spaarstand hebt ingesteld in het menu Instellen, houdt u  drie seconden ingedrukt om de printer uit te schakelen.
- 2 Houd  en  ingedrukt, druk op  en laat de knop weer los om de printer in te schakelen.

Opmerking: Laat  en  niet los voordat **Taal selecteren** wordt weergegeven op de display. Hiermee wordt aangegeven dat de fabrieksinstellingen van de printer zijn hersteld.
- 3 Voltooi de eerste installatie van de printer.

Printerkopfouten

Als u met de controlelijst Voordat u problemen gaat oplossen het probleem niet kunt oplossen, kunt u de volgende oplossingen controleren:

VERWIJDER DE PRINTERKOP EN PLAATS DE PRINTERKOP TERUG.

- 1 Open de printer en til het deksel op.

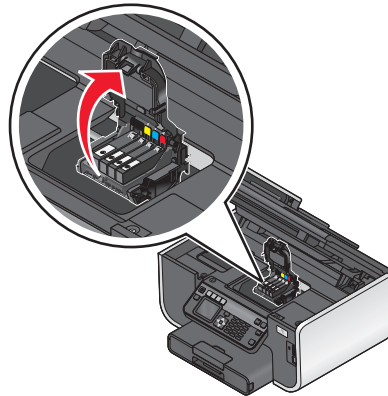

- 2 Verwijder de printerkop.

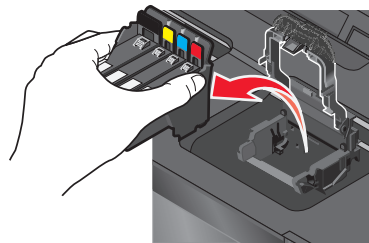

- 3 Veeg de contactpunten van de printerkop schoon met een schone, pluisvrije doek.

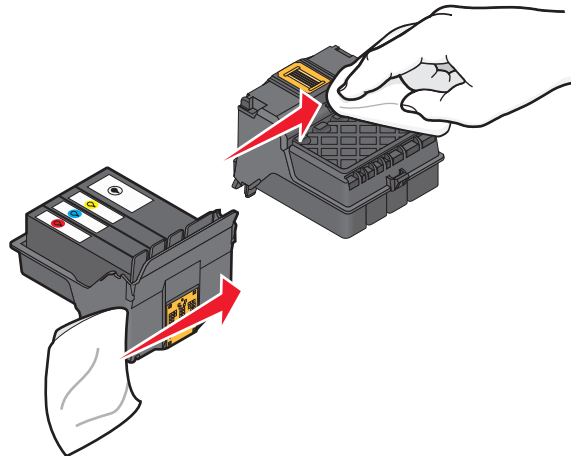

4 Plaats de printerkop terug in de printer.

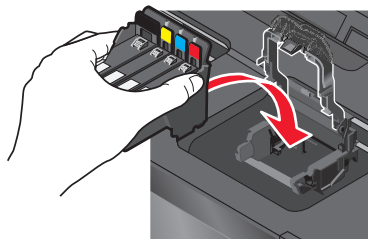

Opmerking: als het probleem niet is opgelost na het verwijderen en weer terugplaatsen van de printerkop, neemt u contact op met de technische ondersteuning.

Software is niet geïnstalleerd

Als u problemen hebt ondervonden tijdens de installatie of als de printer wordt niet weergegeven in de map Printers of als printeroptie bij het verzenden van een afdruktaak, kunt u de software verwijderen en opnieuw installeren.

Voordat u de software opnieuw installeert, moet u als volgt te werk gaan:

CONTROLEER OF DE COMPUTER VOLDOET AAN DE MINIMUMVEREISTEN DIE OP DE PRINTERDOOS WORDEN VERMELD

SCHAKEL DE BEVEILIGINGSPROGRAMMA'S IN WINDOWS TIJDELIJK UIT VOORDAT U DE SOFTWARE INSTALLEERT

CONTROLEER DE USB-AANSLUITING

- 1 Controleer of de USB-kabel niet is beschadigd. Als de kabel is beschadigd, moet u een nieuwe aanschaffen.
- 2 Sluit het vierkante uiteinde van de USB-kabel stevig aan op de aansluiting achter op de printer.
- 3 Sluit het rechthoekige uiteinde van de USB-kabel stevig aan op de USB-poort van de computer.

De USB-poort is aangeduide met een  USB-symbool.

MAAK DE NETVOEDING VAN DE PRINTER LOS EN SLUIT DEZE WEER AAN

- 1 Schakel de printer uit en trek de stekker van het netsnoer van de printer uit het stopcontact.
- 2 Trek de stekker van het netsnoer voorzichtig uit de printer en sluit de stekker weer aan.
- 3 Sluit het netsnoer aan op het stopcontact en schakel de printer in.

Afdruktaak wordt niet afgedrukt of er ontbreken pagina's

Als u met de controlelijst Voordat u problemen gaat oplossen het probleem niet kunt oplossen, kunt u een van de volgende oplossingen controleren:

CONTROLEER OF DE INKTCARTRIDGES CORRECT ZIJN GEPLAATST

- 1 Schakel de printer in en open vervolgens de printer.
- 2 Controleer of de cartridges correct zijn geplaatst.
De cartridges moeten stevig *vastklikken* in de overeenkomende kleurensleuf van de printerkop.
- 3 Sluit de printer.

SELECTEER DE PRINTER IN HET AFDRUKDIALOGVENSTER VOORDAT U DE AFDRUKTAAK VERZENDT

Opmerking: deze oplossing is alleen van toepassing op Macintosh-gebruikers.

- 1 Open een document en kies **Archief > Druk af**.
- 2 Kies de printer in het voorgrondmenu met printers en klik op **Druk af**.
Als de printer niet wordt weergegeven in de lijst, kiest u **Voeg printer toe**. Selecteer de printer in de lijst op het tabblad Standaard en klik op **Voeg toe**.
Als de printer niet wordt weergegeven in de lijst, probeert u een van de volgende oplossingen:
 - Als de printer is aangesloten via een USB-kabel, maakt u de USB-kabel los van de printer en sluit deze weer aan.
 - Als de printer een draadloze verbinding gebruikt, controleert u de informatie in het gedeelte over het oplossen van problemen met draadloze netwerken.

CONTROLEER OF DE AFDRUKTAAK NIET IS ONDERBROKEN

CONTROLEER OF DE PRINTER IS INGESTELD ALS DE STANDAARDPRINTER

SLUIT DE NETVOEDING VAN DE PRINTER WEER AAN

- 1 Schakel de printer uit.
Opmerking: Controleer of de printer zich niet in de spaarstand bevindt. Houd de knop  drie seconden ingedrukt om de printer uit te schakelen.
- 2 Haal de stekker uit het stopcontact en koppel het netsnoer los van de voeding.
- 3 Sluit het netsnoer na één minuut weer aan op de voeding en steek de stekker van het netsnoer in een stopcontact.
- 4 Zet de printer aan.

MAAK DE USB-KABEL LOS VAN DE PRINTER EN SLUIT DEZE WEER AAN

CONTROLEER DE USB-AANSLUITING

- 1 Controleer of de USB-kabel niet is beschadigd. Als de kabel is beschadigd, moet u een nieuwe aanschaffen.
- 2 Sluit het vierkante uiteinde van de USB-kabel stevig aan op de aansluiting achter op de printer.
- 3 Sluit het rechthoekige uiteinde van de USB-kabel stevig aan op de USB-poort van de computer.

De USB-poort is aangegeven met een  USB-symbool.

Opmerking: Als de problemen zich blijven voordoen, probeert u een andere USB-poort van de computer. Mogelijk hebt u de kabel aangesloten op een defecte poort.

VERWIJDER DE PRINTERSOFTWARE EN INSTALLEER DEZE OPNIEUW

Printer drukt lege pagina's af

Lege pagina's kunnen worden veroorzaakt door onjuist geplaatste inktcartridges.

INSTALLEER DE INKTCARTRIDGES OPNIEUW, VOER EEN DIEPE REINIGING VAN DE PRINTKOP UIT EN LIJN DEZE OPNIEUW UIT.

- 1 Zie "Inktcartridges vervangen" op pagina 14 voor meer informatie over het opnieuw installeren van de inktcartridges.

Als de cartridges niet lijken te passen, moet u controleren of de printerkop juist is geplaatst en probeer vervolgens de cartridges opnieuw te installeren.

- 2 Plaats normaal papier in de printer.
- 3 Druk op het bedieningspaneel van de printer op .
- 4 Blader met de pijltoetsen naar **Onderhoud** en druk op **OK**.
- 5 Blader met de pijltoetsen naar **Printerkop diep reinigen** en druk op **OK**.

Er wordt een reinigingspagina afgedrukt.

- 6 Blader met de pijltoetsen naar **Printer uitlijnen** en druk op **OK**.

Er wordt een uitlijningspagina afgedrukt.

Opmerking: verwijder de uitlijningspagina pas als deze volledig is afgedrukt.

Printer is bezet of reageert niet

Als u met de controlelijst Voordat u problemen gaat oplossen het probleem niet kunt oplossen, kunt u een van de volgende oplossingen controleren:

CONTROLEER OF DE PRINTER ZICH NIET IN DE SPAARSTAND BEVINDT

Als het aan/uit-lampje langzaam knippert, bevindt de printer zich in de spaarstand. Druk op  om de printer te activeren.

Als u de spaarstand van de printer niet wordt uitgeschakeld, moet u de printer uitschakelen en weer inschakelen:

- 1 Trek de stekker van het netsnoer uit het stopcontact en wacht 10 seconden.
- 2 Sluit het netsnoer aan op het stopcontact en schakel de printer in.

Controleer onze website voor updates voor de printersoftware of -firmware als dit probleem blijft bestaan.

MAAK DE DE NETVOEDING VAN DE PRINTER LOS EN SLUIT DEZE WEER AAN

- 1 Schakel de printer uit en trek de stekker van het netsnoer van de printer uit het stopcontact.
- 2 Trek de stekker van het netsnoer voorzichtig uit de printer en sluit de stekker weer aan.
- 3 Sluit het netsnoer aan op het stopcontact en schakel de printer in.

Kan geen documenten verwijderen uit de printerwachtrij

Als er taken zijn vastgelopen in de afdrukwachtrij en u kunt deze niet verwijderen om andere taken uit te voeren, communiceren de computer en printer mogelijk niet.

START DE COMPUTER OPNIEUW OP EN PROBEER HET OPNIEUW

Kan niet afdrukken via USB

Als u met de controlelijst Voordat u problemen gaat oplossen het probleem niet kunt oplossen, kunt u een van de volgende oplossingen controleren:

CONTROLEER DE USB-AANSLUITING

- 1 Controleer of de USB-kabel niet is beschadigd. Als de kabel is beschadigd, moet u een nieuwe aanschaffen.
- 2 Sluit het vierkante uiteinde van de USB-kabel stevig aan op de aansluiting achter op de printer.
- 3 Sluit het rechthoekige uiteinde van de USB-kabel stevig aan op de USB-poort van de computer.
De USB-poort is aangeduid met een  USB-symbool.

CONTROLEER OF DE USB-POORT IS INGESCHAKELD IN WINDOWS

- 1 Klik op , of klik op **Start** en **Uitvoeren**.
- 2 Typ `devmgmt.msc` in het vak Zoekopdracht of Uitvoeren.
- 3 Druk op **Enter** of klik op **OK**.
Het venster Apparaatbeheer wordt geopend.
- 4 Klik op het plusteken (+) naast Universal Serial Bus Controllers.
Als u USB-hostcontroller en USB-hoofdhub ziet staan, is de USB-poort geactiveerd.

Raadpleeg de documentatie bij de computer voor meer informatie.

VERWIJDER DE PRINTERSOFTWARE EN INSTALLEER DEZE OPNIEUW

Problemen met vastgelopen en verkeerd ingevoerd papier oplossen

- “Er is papier vastgelopen in de printer” op pagina 140
- “Papier is vastgelopen in de duplexeenheid” op pagina 140
- “Papier vastgelopen in de automatische documentinvoer (alleen bepaalde modellen)” op pagina 142
- “Papier of speciaal papier wordt verkeerd ingevoerd” op pagina 142

Er is papier vastgelopen in de printer

Opmerking: De onderdelen in de printer zijn kwetsbaar. Zorg dat u deze onderdelen niet onnodig aanraakt als u vastgelopen papier verwijdert.

- 1 Druk op  om de printer uit te zetten.
- 2 Controleer de papierlade of til de scannereenheid op om te controleren of er papier is vastgelopen.

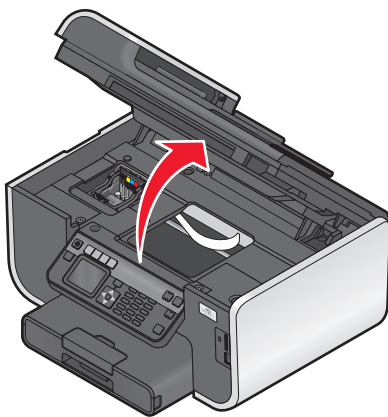

- 3 Pak het papier stevig vast en trek het voorzichtig uit de printer.

Opmerking: zorg dat u het papier niet scheurt wanneer u het verwijdert.

- 4 Druk op  om de printer weer aan te zetten.

Papier is vastgelopen in de duplexeenheid

Opmerking: De onderdelen in de printer zijn kwetsbaar. Zorg dat u deze onderdelen niet onnodig aanraakt als u vastgelopen papier verwijdert.

- 1 Druk de vergrendelingen van de duplexeenheid naar beneden en trek de duplexeenheid naar buiten.

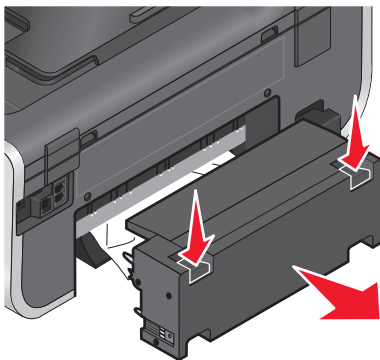

⚠ LET OP—KANS OP LETSEL: Het gedeelte achter de duplexklep bevat uitstekende ribben die onderdeel zijn van de papierbaan. Wees voorzichtig wanneer u in dit gedeelte vastgelopen papier verwijdert om letsel te voorkomen.

- 2 Pak het papier stevig vast en trek het voorzichtig uit de printer.

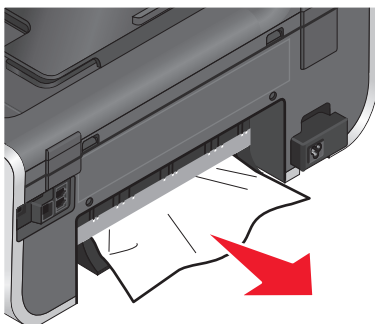

Opmerking: zorg dat u het papier niet scheurt wanneer u het verwijdert.

- 3 Plaats de duplexeenheid terug in de printer.

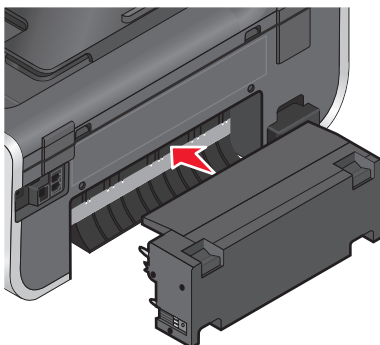

- 4 Raak **GEREED** aan of druk op **OK**, afhankelijk van het printermodel.
- 5 Ga verder met de afdruktaak op de computer.

Papier vastgelopen in de automatische documentinvoer (alleen bepaalde modellen)

Opmerking: De onderdelen in de printer zijn kwetsbaar. Zorg dat u deze onderdelen niet onnodig aanraakt als u vastgelopen papier verwijdert.

- 1 Open de ADF-klep en trek het vastgelopen papier voorzichtig uit de printer.

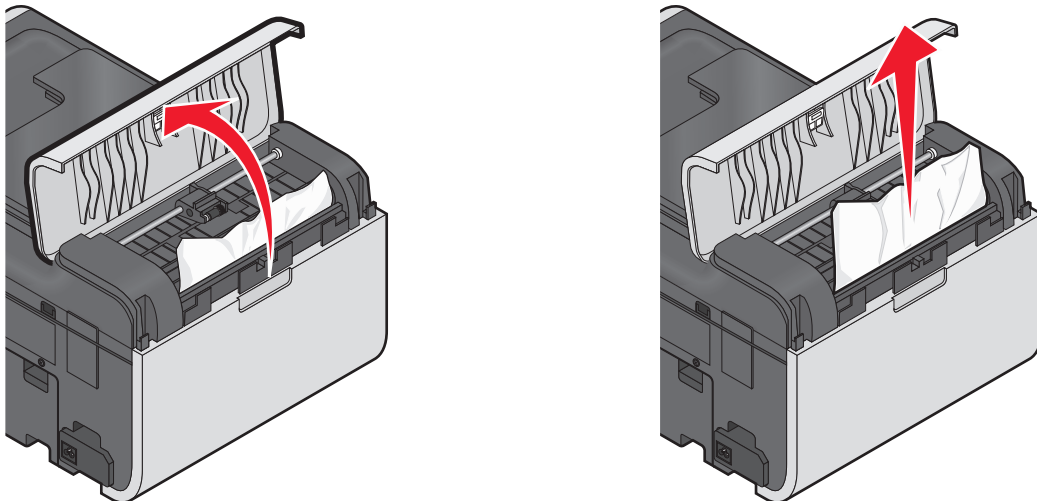

Opmerking: zorg dat u het papier niet scheurt wanneer u het verwijdert.

- 2 Sluit de klep van de automatische documentinvoer.
- 3 Raak **GEREED** aan of druk op **OK**, afhankelijk van het printermodel.
- 4 Ga verder met de afdruktaak op de computer.

Papier of speciaal papier wordt verkeerd ingevoerd

Probeer een of meer van de volgende oplossingen wanneer papier of speciaal papier verkeerd, scheef of met meerdere vellen tegelijk wordt ingevoerd, of vellen aan elkaar vastkleven. Probeer een of meer van de volgende oplossingen:

CONTROLEER DE STAAT VAN HET PAPIER

Gebruik alleen nieuw en ongekreukeld papier.

CONTROLEER DE PLAATSING VAN HET PAPIER

- Plaats een kleinere hoeveelheid papier in de printer.
- Plaats papier met de afdrukkzijde naar beneden in de printer. (Raadpleeg de instructies die bij het papier zijn geleverd als u niet zeker weet welke zijde de afdrukkzijde is.)
- Controleer de instructies voor het plaatsen het papier of speciaal papier.

VERWIJDER ELKE PAGINA ZODRA DEZE IS AFGEDRUKT

PAS DE PAPIERGELEIDERS AAN HET GEPLAATSTE PAPIER AAN

Problemen met afdrukken oplossen

- “Slechte kwaliteit aan de randen van het papier” op pagina 143
- “Strepen of lijnen op afgedrukte afbeelding” op pagina 144
- “Lage afdruksnelheid” op pagina 144
- “Computer wordt trager tijdens het afdrukken” op pagina 145

Slechte kwaliteit aan de randen van het papier

Als u met de controlelijst Voordat u problemen gaat oplossen het probleem niet kunt oplossen, kunt u een van de volgende oplossingen controleren:

CONTROLEER DE MINIMUMINSTELLINGEN VOOR AFDRUKKEN

Als u de functie voor afdrukken zonder rand niet gebruikt, zijn dit de aanbevolen minimuminstellingen:

- Linker- en rechtermarge:
 - 6,35 mm voor Letter-papier
 - 3,37 mm voor alle papierformaten, behalve Letter
- Bovenmarge: 1,7 mm
- Ondermarge: 12,7 mm

SCHAKEL DE FUNCTIE VOOR AFDRUKKEN ZONDER RAND IN

Voor Windows-gebruikers

- 1 Open het gewenste document of de gewenste foto en klik op **Bestand > Afdrukken**.
- 2 Klik op **Eigenschappen, Voorkeuren, Opties** of **Instellen**.
- 3 Selecteer **Zonder rand** in het gedeelte Papieropties van het tabblad Printerinstelling.

Voor Macintosh-gebruikers

- 1 Open de foto en klik op **Archief > Pagina-instelling**.
Als het item Pagina-instelling niet beschikbaar in het menu Archief, gaat u verder met stap 2. Anders geeft u de afdrukinstellingen op:
 - a Kies **Paginakenmerken** in het voorgrondmenu Instellingen.
 - b Selecteer de printer in het voorgrondmenu Stel in voor.
 - c Kies in het voorgrondmenu Papierformaat een formaat met een naam waar (Zonder randen) in voorkomt.
Als u bijvoorbeeld een 4 x 6-fotokaart plaatst, kiest u **US 4 x 6 inch (zonder rand)**.
 - d Selecteer een richting en klik op **OK**.
- 2 Selecteer in de menubalk **Archief > Druk af**.

Als u de printer, het papierformaat en de afdrukstand al hebt opgegeven in stap 1, moet u de printer mogelijk opnieuw selecteren in het voorgrondmenu Printer voordat u verdergaat met stap 3. Als dit niet het geval is, moet u ze instellen.

- a Kies uw printer in de printerlijst of het voorgrondmenu met printers.
 - b Kies in het voorgrondmenu Papierformaat een formaat met een naam waar (Zonder randen) in voorkomt. Als u bijvoorbeeld een 4 x 6-fotokaart plaatst, kiest u **US 4 x 6 inch (zonder rand)**.
 - c Selecteer een afdrukstand bij Richting.
- 3** Klik zo nodig op **Algemeen**.
- 4** Kies in het voorgrondmenu met afdrুকopties de optie **Afdrukinstellingen** of **Kwaliteit & media**, afhankelijk van uw besturingssysteem.
- Selecteer in het voorgrondmenu Papiersoort de gewenste papiersoort.
 - Kies in het voorgrondmenu Afdrukkwaliteit de optie **Foto** of **Best**.
- 5** Klik op **Bestand**.

Strepen of lijnen op afgedrukte afbeelding

Als u met de controlelijst Voordat u problemen gaat oplossen het probleem niet kunt oplossen, kunt u een van de volgende oplossingen controleren:

CONTROLEER DE INKTVOORRADEN

Vervang bijna lege of lege inktcartridges.

SELECTEER EEN HOGERE AFDRIKKWALITEIT IN DE PRINTERSOFTWARE

CONTROLEER OF DE INKTCARTRIDGES CORRECT ZIJN GEÏNSTALLEERD

LIJN DE PRINTERKOP UIT

REINIG DE SPUITOPENINGEN VAN DE PRINTERKOP OF VOER EEN DIEPTEREINIGING UIT

Opmerking: als de strepen of lijnen niet verdwijnen van de afbeeldingen met deze oplossingen, neemt u contact op met de technische ondersteuning.

Lage afdruksnelheid

Als u met de controlelijst Voordat u problemen gaat oplossen het probleem niet kunt oplossen, kunt u een van de volgende oplossingen controleren:

VERHOOG DE VERWERKINGSSNELHEID VAN DE COMPUTER

- Sluit alle toepassingen die u niet gebruikt.
- Gebruik minder afbeeldingen of kleinere afbeeldingen in het document.
- Verwijder zo veel mogelijk ongebruikte lettertypen van het systeem.

VOEG GEHEUGEN TOE

Ga na of u het RAM-geheugen van de computer moet uitbreiden.

SELECTEER EEN LAGERE AFDRUKKWALITEIT IN DE PRINTERSOFTWARE

SELECTEER HANDMATIG EEN PAPIERSOORT DIE OVEREENKOMT MET HET PAPIER DAT U GEBRUIKT

VERWIJDER DE PRINTERSOFTWARE EN INSTALLEER DEZE OPNIEUW

Computer wordt trager tijdens het afdrukken

Dit zijn mogelijke oplossingen. Voer een van de volgende handelingen uit:

PROBEER EEN ANDERE USB-KABEL ALS U EEN USB-VERBINDING GEBRUIKT

SCHAKEL HET TOEGANGSPUNT (ROUTER) UIT EN WEER IN ALS U ZICH OP EEN NETWERK BEVINDT

- 1 Trek de stekker van het toegangspunt uit het stopcontact.
- 2 Wacht tien seconden en steek de stekker van het netsnoer weer in het stopcontact.

Problemen met kopiëren en scannen oplossen

- “Kopieerapparaat of scanner reageert niet” op pagina 145
- “Scannereenheid sluit niet” op pagina 146
- “Kwaliteit van gekopieerde of gescande afbeelding is slecht” op pagina 146
- “Documenten of foto's worden slechts gedeeltelijk gekopieerd of gescand” op pagina 146
- “Scan is mislukt” op pagina 147
- “Scannen duurt te lang of de computer loopt vast tijdens het scannen” op pagina 147
- “Kan niet scannen naar een computer via een netwerk” op pagina 148

Kopieerapparaat of scanner reageert niet

Als u met de controlelijst Voordat u problemen gaat oplossen het probleem niet kunt oplossen, kunt u een van de volgende oplossingen controleren:

STEL DE PRINTER IN ALS STANDAARDPRINTER

VERWIJDER DE PRINTERSOFTWARE EN INSTALLEER DEZE OPNIEUW

Scannereenheid sluit niet

- 1 Til de scannereenheid op.
- 2 Verwijder eventuele obstakels die de scannereenheid blokkeren.
- 3 Laat de scannereenheid zakken.

Kwaliteit van gekopieerde of gescande afbeelding is slecht

Als u met de controlelijst Voordat u problemen gaat oplossen het probleem niet kunt oplossen, kunt u een van de volgende oplossingen controleren:

REINIG DE GLASPLAAT

PAS DE SCANKWALITEIT AAN IN DE PRINTERSOFTWARE

CONTROLEER DE TIPS VOOR KOPIËREN, SCANNEN EN HET VERBETEREN VAN DE AFDRUKKWALITEIT

GEbruik EEN VERSIE VAN HET ORIGINELE DOCUMENT OF DE AFBEELDING DIE HELDERDER IS

ZORG DAT HET DOCUMENT OF DE FOTO MET DE BEDRUKTE ZIJDE NAAR BENEDEN IN DE RECHTERBENEDENHOEK VAN DE GLASPLAAT IS GEPLAATST

Documenten of foto's worden slechts gedeeltelijk gekopieerd of gescand

Als u met de controlelijst Voordat u problemen gaat oplossen het probleem niet kunt oplossen, kunt u een van de volgende oplossingen controleren:

ZORG DAT HET DOCUMENT OF DE FOTO MET DE BEDRUKTE ZIJDE NAAR BENEDEN IN DE RECHTERBENEDENHOEK VAN DE GLASPLAAT IS GEPLAATST

SELECTEER EEN PAPIERFORMAAT IN DE PRINTERSOFTWARE DAT OVEREENKOMT MET HET GEPLAATSTE PAPIERFORMAAT

DE INSTELLING ORIGINEEL MOET OVEREENKOMEN MET HET FORMAAT VAN HET ORIGINELE DOCUMENT DAT U SCANT

Scan is mislukt

Als u met de controlelijst Voordat u problemen gaat oplossen het probleem niet kunt oplossen, kunt u een van de volgende oplossingen controleren:

CONTROLEER DE USB-AANSLUITING

- 1 Controleer of de USB-kabel niet is beschadigd. Als de kabel is beschadigd, moet u een nieuwe aanschaffen.
- 2 Sluit het vierkante uiteinde van de USB-kabel stevig aan op de aansluiting achter op de printer.
- 3 Sluit het rechthoekige uiteinde van de USB-kabel stevig aan op de USB-poort van de computer.

De USB-poort wordt aangegeven met .

Opmerking: Als de problemen zich blijven voordoen, probeert u een andere USB-poort van de computer. Mogelijk hebt u de kabel aangesloten op een defecte poort.

START DE COMPUTER OPNIEUW OP

NETWERKPRINTERS TOEVOEGEN VIA HET DIALOOGVENSTER APPARAATLIJST BEWERKEN

Als u wilt scannen vanaf een netwerkprinter, moet u de printer toevoegen met de toepassing Apparaatlijst bewerken. Raadpleeg de Help bij Apparaatlijst bewerken voor meer informatie:

- 1 Open de toepassing Scan Center application en kies **Apparaten zoeken** in het voorgrondmenu Apparaat.
- 2 Klik op  in het dialoogvenster Apparaatlijst bewerken dat wordt weergegeven.

ZORG ERVOOR DAT DE OPTIE VOOR NETWERKSCANNEN NAAR EEN COMPUTER INSCHAKELEN IS INGESCHAKELD OP HET TABBLAD ALGEMEEN VAN HET SCAN CENTER (ALLEEN MACINTOSH)

Opmerkingen:

- Deze optie is alleen beschikbaar in Mac OS X 10.6.
- Zorg dat Scan Center de actieve toepassing is als u meerdere toepassingen hebt geopend. Anders wordt niet de juiste menubalk weergegeven.

Ga in de menubalk naar:

Scan Center > Voorkeuren > tabblad Algemeen

Scannen duurt te lang of de computer loopt vast tijdens het scannen

Als u met de controlelijst Voordat u problemen gaat oplossen het probleem niet kunt oplossen, kunt u een van de volgende oplossingen controleren:

SLUIT ANDERE PROGRAMMA'S DIE NIET WORDEN GEBRUIKT

GEBRUIK EEN LAGERE SCANRESOLUTIE

Kan niet scannen naar een computer via een netwerk

Als u met de controlelijst Voordat u problemen gaat oplossen het probleem niet kunt oplossen, kunt u een van de volgende oplossingen controleren:

CONTROLEER OF DE PRINTER EN DOELCOMPUTER BEIDE MET HETZELFDE NETWERK VERBONDEN ZIJN

CONTROLEER OF DE PRINTERSOFTWARE IS GEÏNSTALLEERD OP DE DOELCOMPUTER

ZORG ERVOOR DAT DE OPTIE VOOR NETWERKSCANNEN NAAR EEN COMPUTER INSCHAKELEN IS INGESHAKELD OP HET TABBLAD ALGEMEEN VAN HET SCAN CENTER (ALLEEN MACINTOSH)

Opmerkingen:

- Deze optie is alleen beschikbaar in Mac OS X 10.6.
- Zorg dat Scan Center de actieve toepassing is als u meerdere toepassingen hebt geopend. Anders wordt niet de juiste menubalk weergegeven.

Ga in de menubalk naar:

Scan Center > Voorkeuren > tabblad Algemeen

Problemen met faxen oplossen

- “Controlelijst voor problemen met faxen oplossen” op pagina 148
- “Kan geen faxen verzenden” op pagina 149
- “Kan geen faxen ontvangen” op pagina 151
- “Kan de faxsoftware niet uitvoeren” op pagina 152
- “Foutberichten voor faxen op het bedieningspaneel van de printer” op pagina 153

Zie de volgende onderwerpen voor uitgebreide beschrijvingen van veelgebruikte termen en taken:

- “Printer instellen voor faxen” op pagina 76
- “Veelgestelde vragen over faxen” op pagina 94

Controlelijst voor problemen met faxen oplossen

Als u problemen ondervindt met het verzenden en ontvangen van faxen, controleert u eerst de verbinding:

- 1 Sluit een analoge telefoon aan op de wandaansluiting voor telefoons, het DSL-filter, het VoIP-apparaat of de kabelmodem waarop u de printer hebt aangesloten en controleer of u een kiestoon hoort. Zorg dat u de telefoon aansluit op dezelfde poort.

Als u geen kiestoon hoort, neemt u contact op met uw telefoonaanbieder.

- 2 Sluit een analoge telefoon aan op de -poort van de printer terwijl de printer is aangesloten op een telefoonlijn en controleer of u een kiestoon hoort.

Gebruik de volgende controlelijst als u geen kiestoon hoort. Controleer na elk item of u een kiestoon hoort.

Als u een kiestoon hoort, maar nog steeds problemen hebt met het verzenden en ontvangen van faxen, neemt u de overige onderwerpen in dit gedeelte door.

Controlelijst voor verbinding

- Controleer of de printer en andere apparaten op de lijn (indien van toepassing) correct zijn ingesteld en geconfigureerd volgens de configuratieprocedure.
- Controleer of de kabels zijn aangesloten op de juiste poorten.
- Controleer of de kabels stevig zijn aangesloten.

Controleer zo nodig of de kabels van de volgende hardware stevig zijn aangesloten:

Netvoeding	Antwoordapparaat	Kabelmodem	Splitter
Telefoon	VoIP-adapter	DSL-filter	RJ11-adapter

- Als de printer is aangesloten op een DSL-verbinding (Digital Subscriber Line), moet u een DSL-filter voor de printer gebruiken.
- Als de printer is aangesloten op een VoIP-adapter of kabelmodem, controleert u of de printer is aangesloten op de eerste telefoonpoort.
- Als u een splitter gebruikt, moet u ervoor zorgen dat u een telefoonsplitter gebruikt. Gebruik *niet* een lijnsplitter.

Kan geen faxen verzenden

Als u met de Controlelijst voor problemen met faxen oplossen het probleem niet kunt oplossen, kunt u een van de volgende oplossingen controleren:

CONTROLEER OF U UW GEBRUIKERSGEGEVENS HEBT GEREgistREERD IN DE PRINTER

Als u uw gebruikersgegevens niet hebt opgegeven tijdens de eerste installatie, moet u uw faxnaam en faxnummer opgeven. In sommige landen kunt u geen fax verzenden als u uw faxnaam of bedrijfsnaam niet hebt opgegeven. Sommige faxapparaten blokkeren onbekende faxen of faxen zonder gegevens van de afzender.

VERLAAG DE VERZENDSNELHEID VAN DE FAXMODEM

De modem van de printer kan gegevens verzenden met 33.600 bps. Dit is de maximale snelheid waarmee de printer faxen kan verzenden en ontvangen. Het is echter niet nodig om de modem in te stellen op de snelste mogelijkheid voor gegevensoverdracht. De snelheid van de modem van het ontvangende faxapparaat moet gelijk zijn aan of groter dan de snelheid waarmee u de fax verzendt. Anders wordt uw fax niet ontvangen.

De verzendsnelheid van de faxmodus verlagen:

- 1 Druk op het bedieningspaneel van de printer op .
- 2 Blader met de pijltoetsen naar **Faxinstelling** en druk op **OK**.
- 3 Blader met de pijltoetsen naar **Bellen en verzenden** en druk op **OK**.
- 4 Blader met de pijltoetsen naar **Max. verz. snelheid** en druk op **OK**.
- 5 Selecteer een verzendsnelheid en druk op **OK**.

STEL DE PRINTER IN OM HET ORIGINELE DOCUMENT TE SCANNEN VOORDAT HET NUMMER WORDT GEKOZEN

De printer kiest het nummer niet automatisch opnieuw als u deze instelt om het originele document te scannen nadat u het nummer hebt gekozen.

Printer zo instellen dat het document wordt gescand voordat het nummer wordt gekozen zodat het document niet opnieuw hoeft worden gescand als het verzenden van de fax mislukt. Het gescande document wordt opgeslagen in het printergeheugen. De printer kan het document ophalen en vervolgens automatisch opnieuw het nummer kiezen.

De printer instellen op scannen voor kiezen:

- 1 Druk op het bedieningspaneel van de printer op .
- 2 Blader met de pijltoetsen naar **Faxinstelling** en druk op **OK**.
- 3 Blader met de pijltoetsen naar **Bellen en verzenden** en druk op **OK**.
- 4 Blader met de pijltoetsen naar **Scannen** en druk op **OK**.
- 5 Blader met de pijltoetsen naar **Voor bellen** en druk op **OK**.

FOUTCORRECTIE INSCHAKELEN

Er kunnen fouten en vlekken in het gefaxte document voorkomen als er te veel ruis op de lijn voorkomt. Met deze optie kan de printer corrupte gegevensblokken opnieuw verzenden en de fouten corrigeren. Wanneer er te veel fouten voorkomen in een fax, kan de fax worden geweigerd door het ontvangende faxapparaat.

Controleren of foutcorrectie is ingeschakeld:

- 1 Druk op het bedieningspaneel van de printer op .
- 2 Blader met de pijltoetsen naar **Faxinstelling** en druk op **OK**.
- 3 Blader met de pijltoetsen naar **Bellen en verzenden** en druk op **OK**.
- 4 Blader met de pijltoetsen naar **Foutcorrectie** en druk op **OK**.
- 5 Controleer of foutcorrectie is ingesteld op Aan.
Als de instelling niet is ingeschakeld, bladert u met de pijltoetsen naar **Aan** en drukt u op **OK**.

AUTOMATISCH FAXCONVERSIE INSCHAKELEN

Als het ontvangende faxapparaat geen kleurenfaxen ondersteunt, wordt met deze optie de uitgaande fax automatisch omgezet in zwart-wit. De resolutie van de fax wordt automatisch gewijzigd in een resolutie die wordt ondersteund door het ontvangende faxapparaat.

Controleren of automatische faxconversie is ingeschakeld:

- 1 Druk op het bedieningspaneel van de printer op .
- 2 Blader met de pijltoetsen naar **Faxinstelling** en druk op **OK**.
- 3 Blader met de pijltoetsen naar **Bellen en verzenden** en druk op **OK**.
- 4 Blader met de pijltoetsen naar **Fax autom. converteren** en druk op **OK**.
- 5 Controleer of Fax autom. converteren is ingesteld op Aan.
Als de instelling niet is ingeschakeld, bladert u met de pijltoetsen naar **Aan** en drukt u op **OK**.

CONTROLEER OF DE INSTELLING KIESVOORVOEGSEL CORRECT IS

Het kiesvoorvoegsel is het nummer of de serie nummers die u moet indrukken voordat u het werkelijke faxnummer of telefoonnummer kunt kiezen. Als de printer wordt gebruikt in een kantoor of PBX (private branch exchange) kan dit een bepaald nummer zijn dat u moet invoeren voordat u een oproep buiten het kantoor kunt voeren.

Controleer of het kiesvoorvoegsel dat is ingesteld op de printer correct is voor uw netwerk.

De instelling voor het kiesvoorvoegsel controleren:

- 1 Druk op het bedieningspaneel van de printer op .
- 2 Blader met de pijltoetsen naar **Faxinstelling** en druk op **OK**.
- 3 Blader met de pijltoetsen naar **Bellen en verzenden** en druk op **OK**.
- 4 Blader met de pijltoetsen naar **Kiesvoorvoegsel** en druk op **OK**.
- 5 Druk op de pijltoetsen om het voorvoegsel te maken of aan te passen.
- 6 Als het kiesvoorvoegsel onjuist is, geeft u het juiste kiesvoorvoegsel op en drukt u op **OK**.

Kan geen faxen ontvangen

Als u met de Controlelijst voor problemen met faxen oplossen het probleem niet kunt oplossen, kunt u een van de volgende oplossingen controleren:

CONTROLEER OF U DE JUISTE INSTELLINGEN HEBT OPgegeven BIJ HET INSTELLEN

De faxinstellingen verschillen als de printer is aangesloten op een eigen faxlijn of de lijn deelt met andere apparaten.

Als de printer de telefoonlijn deelt met een antwoordapparaat, moet u de volgende instellingen opgeven:

- Automatisch beantwoorden is ingeschakeld.
- De printer neemt op bij een hoger aantal belseignalen dan het antwoordapparaat.
- De printer neemt op bij het juiste speciale belseignaal (als u een abonnement op speciale belseignalen hebt).

Als de printer de telefoonlijn deelt met een telefoon met voicemail, moet u de volgende instellingen opgeven:

- Automatisch beantwoorden is uitgeschakeld (als u maar één nummer hebt op de telefoonlijn).
- De printer neemt op bij het juiste speciale belseignaal (als u een abonnement op speciale belseignalen hebt).

CONTROLEER OF DE PRINTER IS AANGESLOTEN OP EEN ANALOGE POORT

De printer is een analoog apparaat. Als u een PBX-systeem gebruikt, moet de printer zijn aangesloten op een analoge poort op het PBX-systeem. U hebt wellicht een DA-converter nodig die digitale signalen omzet in analoge signalen.

CONTROLEER OF HET PRINTERGEHEUGEN NIET VOL IS

De printer slaat een binnenkomende fax op in het printergeheugen voordat de fax wordt afgedrukt. Als de inkt in de printer opdraakt of als het papier opdraakt bij het ontvangen van de fax, wordt de fax opgeslagen in de printer zodat u de fax later kunt afdrukken. Als het printergeheugen vol is, kan de printer mogelijk geen inkomende faxen meer ontvangen. Als het printergeheugen vol is, wordt een foutbericht weergegeven op de display. Maak ruimte vrij in het printergeheugen om de fout op te lossen.

CONTROLEER OF FAX DOORSTUREN IS UITGESCHAKELD

Fax doorsturen is mogelijk ingeschakeld. Schakel deze optie uit zodat de printer de fax kan ontvangen.

- 1 Druk op het bedieningspaneel van de printer op .
- 2 Blader met de pijltoetsen naar **Faxinstelling** en druk op **OK**.
- 3 Blader met de pijltoetsen naar **Bellen en antwoorden** en druk op **OK**.
- 4 Blader met de pijltoetsen naar **Fax doorsturen** en druk op **OK**.
- 5 Blader met de pijltoetsen naar **Uit** en druk op **OK**.

VERHOOG HET BELTOONVOLUME

Als u de printer instelt op handmatig faxen ontvangen (Automatisch beantwoorden Uit), moet u het beltoonvolume verhogen.

CONTROLEER OF U DE JUISTE SUBNETMASKER CODE VOOR HANDMATIG OVERNEMEN HEBT GESELECTEERD

Als u de printer instelt op het handmatig ontvangen van faxen (Automatisch beantwoorden uit), moet u de juiste code invoeren wanneer een fax binnenkomt zodat de printer de fax kan ontvangen.

De juiste code ophalen:

- 1 Druk op het bedieningspaneel van de printer op .
- 2 Blader met de pijltoetsen naar **Faxinstelling** en druk op **OK**.
- 3 Blader met de pijltoetsen naar **Bellen en antwoorden** en druk op **OK**.
- 4 Blader met de pijltoetsen naar **Code handmatig overnemen** en druk op **OK**.
- 5 Kopieer de code voor handmatig overnemen die op de display wordt weergegeven.

Kan de faxsoftware niet uitvoeren

De printer moet zijn aangesloten op een telefoonlijn of een DSL-, VoIP- of kabeldienst voordat u de faxinstellingen kunt configureren in de faxsoftware.

CONTROLEER OF DE FAXSOFTWARE IS GEÏNSTALLEERD

Fax Solutions Software is optioneel voor Windows-gebruikers en wordt alleen geïnstalleerd met de printersoftware als u deze software tijdens de installatie selecteert in het venster Extra software installeren. Als u de faxsoftware niet hebt geïnstalleerd, kunt u via het tabblad voor faxen op de startpagina van de printer naar onze website gaan en de software downloaden.

CONTROLEER OF DE PRINTER CORRECT IS AANGESLOTEN OP EEN TELEFOONLIJN

U moet de printer aansluiten op een telefoonlijn (via een standaardwandaansluiting, DSL-filter, VoIP-adaptor of kabelmodem) voor u de faxsoftware kunt openen om de faxinstellingen te configureren.

CONTROLEER OF DE PRINTER IS AANGESLOTEN OP DE COMPUTER

Foutberichten voor faxen op het bedieningspaneel van de printer

Foutbericht	Betekenis	Mogelijke oplossingen
Fout met externe fax	Het ontvangende faxapparaat kan de fax niet ontvangen. De fout aan de ontvangende zijde kan verschillende oorzaken hebben.	<ul style="list-style-type: none"> • Verzend de fax opnieuw. Mogelijk is de kwaliteit van de verbinding niet optimaal. • Verlaag de verzendsnelheid van de faxmodus • Registreer uw gebruikersgegevens. In sommige landen kunt u geen fax verzenden als u uw faxnaam of faxnummer niet hebt geregistreerd. Sommige faxapparaten blokkeren faxen zonder gegevens van de afzender.
Faxmodus niet ondersteund	Het ontvangende faxapparaat ondersteunt geen kleurenfaxen of ondersteunt de scanresolutie van het document dat u verzendt niet.	<ul style="list-style-type: none"> • Schakel automatisch faxconversie in. De printer converteert kleurenfaxen automatisch in zwart-wit en verlaagt de scanresolutie van het document. • Verlaag de faxkwaliteit. • Wijzig het documentformaat in A4
Niet-ondersteunde compressie	De faxmodem van het ontvangende faxapparaat ondersteunt gegevenscompressie niet. Faxmodems comprimeren gegevens om de verzending te versnellen, maar de ontvangende faxmodem moet dezelfde compressiecode gebruiken.	<ul style="list-style-type: none"> • Verlaag de verzendsnelheid van de faxmodem en verzendt de fax opnieuw. • Schakel automatisch faxconversie in.
Niet-ondersteunde resolutie	Het ontvangende faxapparaat ondersteunt de scanresolutie van het document dat u verzendt niet.	<ul style="list-style-type: none"> • Verlaag de faxkwaliteit. • Schakel automatisch faxconversie in.
Fatale fout met fax	Er zijn fatale fouten opgetreden op de faxmodem.	Schakel de printer uit, schakel deze weer in en verzendt de fax opnieuw.
Fout met faxmodem	De faxmodem van de printer is wellicht bezet of er zijn fouten opgetreden op de faxmodem bij de verzending.	Schakel de printer uit, schakel deze weer in en verzendt de fax opnieuw.
De telefoonlijn is aangesloten op de onjuiste aansluiting op de achterzijde van het apparaat.	De telefoonkabel is aangesloten op de verkeerde poort op de achterzijde van de printer.	Sluit de telefoonkabel aan op de  -poort op de achterzijde van de printer.

Foutbericht	Betekenis	Mogelijke oplossingen
Digitale lijn gevonden	De printer is aangesloten op een digitale lijn.	De printer is een analogoog apparaat en moet zijn aangesloten op een analoge lijn. Als u de printer wilt aansluiten op een digitale lijn, moet u een DA-converter of een filter gebruiken. Raadpleeg het gedeelte 'Printer instellen voor faxen' voor meer informatie.
Verbinden mislukt Fout met telefoonlijn Telefoonlijn niet aangesloten	De printer kan de kiestoon niet herkennen.	Raadpleeg de Controlelijst voor problemen met faxen oplossen.
Telefoonlijn bezet	Uw telefoonlijn of de telefoonlijn van het ontvangende faxapparaat is bezet. Dit gebeurt vooral als de printer de lijn deelt met andere apparaten (telefoon, antwoordapparaat).	<ul style="list-style-type: none"> • Stel de printer in op opnieuw kiezen. • Verhoog het interval tussen de pogingen voor opnieuw kiezen: • Bel het nummer waarnaar u de fax wilt verzenden om te controleren of het nummer werkt. • Als de telefoonlijn door een ander apparaat wordt gebruikt, wacht u tot het andere apparaat klaar is voor u een fax verzendt. • Plan om de fax later nogmaals te verzenden. • Stel de printer in op scannen voor kiezen. Het gescande document wordt opgeslagen in het printergeheugen. De printer kan het document ophalen en vervolgens automatisch opnieuw het nummer kiezen.
Geen antwoord	Automatisch beantwoorden is mogelijk uitgeschakeld op het ontvangende faxapparaat.	<ul style="list-style-type: none"> • Controleer het nummer en verzendt de fax opnieuw. • Stel de printer in op opnieuw kiezen. Opmerking: Afhankelijk van uw land of regio is er mogelijk een limiet voor het aantal pogingen voor opnieuw kiezen ongeacht de instellingen voor opnieuw kiezen die op de printer zijn ingesteld. • Plan om de fax later nogmaals te verzenden.

Foutbericht	Betekenis	Mogelijke oplossingen
Geen nummerweergave Oproep afgebrkn	Uw printer heeft de oproep afgebroken omdat de inkomende fax geen afzendergegevens bevat. U hebt wellicht ingesteld dat u faxen zonder nummerweergave wilt blokkeren of faxen zonder nummerweergave zijn niet toegestaan in uw land of regio.	Schakel Zonder id blokkeren uit.

Als u foutberichten wilt oplossen in de faxsoftware, klikt u op **Help** om de helpinformatie weer te geven voor de faxsoftware.

Problemen met geheugenkaarten oplossen

- “Controlelijst voor problemen met geheugenkaarten oplossen” op pagina 155
- “Er gebeurt niets wanneer de geheugenkaart is geplaatst” op pagina 155
- “Kan geen documenten afdrucken vanaf een geheugenkaart of flashstation” op pagina 156
- “Foto's worden niet overgedragen van een geheugenkaart via een draadloos netwerk” op pagina 156

Controlelijst voor problemen met geheugenkaarten oplossen

Voordat u problemen gaat oplossen, moet u de volgende controlelijst gebruiken om de meeste geheugenkaartproblemen op te lossen:

- Controleer of de geheugenkaart die u gebruikt, geschikt is voor de printer.
- Controleer of de geheugenkaart niet is beschadigd.
- Controleer of de geheugenkaart ondersteunde bestandstypen bevat.

Er gebeurt niets wanneer de geheugenkaart is geplaatst

Als u met de Controlelijst voor problemen met geheugenkaarten oplossen het probleem niet kunt oplossen, kunt u een van de volgende oplossingen controleren:

GEHEUGENKAART VERWIJDEREN EN TERUGPLAATSEN IN DE PRINTER

De geheugenkaart is mogelijk te langzaam geplaatst. Verwijder de geheugenkaart en plaats deze vervolgens snel weer terug.

CONTROLEER DE USB-AANSLUITING

- 1 Controleer of de USB-kabel niet is beschadigd. Als de kabel is beschadigd, moet u een nieuwe aanschaffen.
- 2 Sluit het vierkante uiteinde van de USB-kabel stevig aan op de aansluiting achter op de printer.
- 3 Sluit het rechthoekige uiteinde van de USB-kabel stevig aan op de USB-poort van de computer.

De USB-poort is aangeduid met een  USB-symbool.

NETWERKVERBINDING CONTROLEREN

Als de printer en de computer via een netwerk met elkaar verbonden zijn, controleert u of communicatie mogelijk is tussen de juiste host en het juiste apparaat. Selecteer de printer vanaf de computer of de computer vanaf de printer.

Kan geen documenten afdrukken vanaf een geheugenkaart of flashstation

Als u met de Controlelijst voor problemen met geheugenkaarten oplossen het probleem niet kunt oplossen, kunt u de volgende oplossingen controleren:

CONTROLEER DE USB-AANSLUITING

- 1 Controleer of de USB-kabel niet is beschadigd. Als de kabel is beschadigd, moet u een nieuwe aanschaffen.
- 2 Sluit het vierkante uiteinde van de USB-kabel stevig aan op de aansluiting achter op de printer.
- 3 Sluit het rechthoekige uiteinde van de USB-kabel stevig aan op de USB-poort van de computer.

De USB-poort is aangeduid met een  USB-symbool.

NETWERKVERBINDING CONTROLEREN

Als de printer en de computer via een netwerk met elkaar verbonden zijn, controleert u of communicatie mogelijk is tussen de juiste host en het juiste apparaat. Selecteer de printer vanaf de computer of de computer vanaf de printer.

Foto's worden niet overgedragen van een geheugenkaart via een draadloos netwerk

Als u met de Controlelijst voor problemen met geheugenkaarten oplossen het probleem niet kunt oplossen, kunt u een van de volgende oplossingen controleren:

ZORG ERVOOR DAT DE PRINTER EN DE DOELCOMPUTER ZIJN AANGESLOTEN EN ZIJN INGESHAKELD

ZORG ERVOOR DAT LEZEN VAN EEN OPSLAGAPPARAAT VIA HET NETWERK VANAF DE PRINTER IS INGESHAKELD IN HET DIALOOGVENSTER VOORKEUREN VAN NETWERKKAARTLEZER (ALLEEN MACINTOSH)

Opmerkingen:

- Deze optie is alleen beschikbaar in Mac OS X 10.6.
- Zorg dat de Netwerkkartlezer de actieve toepassing is als er meerdere toepassingen zijn geopend. Anders wordt niet de juiste menubalk weergegeven.

Ga in de menubalk naar:

Netwerkkartlezer > Voorkeuren

SELECTEER DE JUISTE COMPUTERNAAM IN DE LIJST OP DE PRINTER

CONTROLEER OF HET DRAADLOZE NETWERK VERBINDING HEEFT EN ACTIEF IS

Als de draadloze verbinding niet actief is, sluit u de printer aan op de computer met een USB-kabel.

Netwerkproblemen oplossen

- “Controlelijst voor netwerkproblemen oplossen” op pagina 157
- “De knop Doorgaan is niet beschikbaar” op pagina 158
- “Kan niet afdrukken en er is een firewall aanwezig op de computer” op pagina 160
- “Communicatie met de printer verbroken tijdens verbinding met VPN (Virtual Private Network)” op pagina 160

Controlelijst voor netwerkproblemen oplossen

Controleer het volgende voordat u begint met problemen met draadloze netwerken oplossen:

Algemene informatie over netwerken

Aandachtspunten:

- De printer, computer en het draadloze toegangspunt zijn aangesloten en ingeschakeld.
- Het draadloze netwerk werkt correct.
Probeer toegang te krijgen tot andere computers op uw draadloze netwerk. Probeer verbinding te maken met internet via de draadloze verbinding als uw netwerk een internetverbinding heeft.
- Het printerstuurprogramma is geïnstalleerd op de computer waarop u een taak uitvoert.
- De juiste printerpoort is geselecteerd.
- Het IP-adres, gateway en netwerkmasker zijn juist voor het netwerk.
Druk een netwerkconfiguratiepagina af met de printer en controleer de netwerkinstellingen.
- Alle switches, hubs en andere aangesloten apparaten zijn ingeschakeld.

Ethernet-netwerk

Aandachtspunten:

- De Ethernet-kabel en aansluitingen zijn niet beschadigd.
Controleer of de aansluitingen aan beide uiteinden niet zijn beschadigd. Gebruik zo mogelijk een nieuwe kabel. De beschadiging van de kabel is niet altijd duidelijk zichtbaar.
- De Ethernet-kabel is stevig aangesloten op de printer en de netwerkhub of het stopcontact.

Draadloos netwerk

Aandachtspunten:

- De SSID is juist.
Druk een netwerkconfiguratiepagina af met de printer en controleer de netwerkinstellingen.
- Uw WEP-sleutel of WPA-wachtwoord is juist (als uw netwerk beveiligd is).
Met dit wachtwoord kunt u zich aanmelden bij het draadloze toegangspunt (draadloze router) en de beveiligingsinstellingen controleren.
Voer de draadloze installatie nogmaals uit als u er niet zeker van bent dat uw beveiligingsinformatie correct is.

- De printer en computer bevinden zich beide binnen het bereik van het draadloze netwerk.
Bij de meeste netwerken moeten de printer en de computer zich binnen een bereik van 30 meter vanaf het draadloze toegangspunt (draadloze router) bevinden.
- Het Wi-Fi-lampje brandt groen.
- De computer en printer zijn beide met hetzelfde draadloze netwerk verbonden.
- De printer staat niet in de buurt van andere elektronische apparaten die storing kunnen veroorzaken met het draadloze signaal.
Zorg dat de printer en het draadloze toegangspunt niet van elkaar gescheiden worden door palen, muren of steunpilaren die metaal of beton bevatten.
Er zijn veel apparaten die invloed kunnen hebben op het draadloze signaal waaronder: babyfoons, motoren, draadloze telefoons, beveiligingscamera's, andere draadloze apparaten en een aantal Bluetooth-apparaten.
- De computer is niet aangesloten op een VPN.
- Alle firewalls op de computers die niet van Microsoft zijn, worden bijgewerkt naar de nieuwste versie waardoor de printersoftware kan communiceren via het netwerk.

De knop Doorgaan is niet beschikbaar

Probeer de volgende oplossingen in de volgorde waarin ze worden vermeld tot de knop Doorgaan actief wordt en u op de knop kunt klikken:

CONTROLEER OF DE **USB**-KABEL STEVIG IS AANGESLOTEN OP DE **USB**-POORT OP DE PRINTER EN OP DE COMPUTER

USB-poorten zijn gemarkeerd met het symbool .

CONTROLEER OF DE PRINTER IS AANGESLOTEN EN INGESHAKELD

Controleer of de knop  brandt. Als u de printer zojuist hebt aangezet, moet u mogelijk de USB-kabel losmaken en opnieuw aansluiten.

CONTROLEER OF DE **USB**-POORT OP DE COMPUTER WERKT

Test de USB-poort door andere apparaten op de poort aan te sluiten. Als u de apparaten zonder problemen kunt gebruiken op de poort, werkt de poort.

Als de USB-poort op de computer niet werkt, probeert u een van de andere USB-poorten op de computer.

CONTROLEER OF DE **USB**-KABEL WERKT

Probeer een andere USB-kabel. Als u een kabel gebruikt die langer is dan drie meter, moet u een kortere kabel proberen.

CONTROLEER OF U DE JUISTE CD VOOR HET PRINTERMODEL GEBRUIKT

Vergelijk het printermodel dat is vermeld op de cd met het printermodel dat is vermeld op de printer. De cijfers moeten exact overkomen of binnen dezelfde productserie vallen.

Bij twijfels controleert u op onze website of er een bijgewerkte versie van de printersoftware beschikbaar is. Raadpleeg 'Printersoftware installeren' in de *Gebruikershandleiding* voor meer informatie. U kunt de *Gebruikershandleiding* weergeven via de koppeling onder aan het installatievenster.

SLUIT DE NETVOEDING OPNIEUW AAN

- 1 Schakel de printer uit.
- 2 Trek de stekker van het netsnoer uit het stopcontact.
- 3 Maak de netvoeding los van de achterkant van de printer en sluit de netvoeding weer aan.
- 4 Steek de stekker van het netsnoer weer in het stopcontact.
- 5 Schakel de printer in en hervat de installatie op de computer.

VOER HET INSTALLATIEPROGRAMMA OPNIEUW UIT

- 1 Sluit het installatieprogramma.
- 2 Verwijder de cd uit de computer en start de computer opnieuw op.
- 3 Plaats de cd in de computer en voer het installatieprogramma opnieuw uit.

Opmerkingen:

- Als het venster **Software is al geïnstalleerd** wordt weergegeven, selecteert u **Printer installeren**.
- Als u de printer al hebt geconfigureerd, selecteert u **Extra computer** als het venster **Configureert u een nieuwe printer?** wordt weergegeven om de wizard voor hardwareconfiguratie over te slaan.

CONTROLEER OF DE COMPUTER USB-ACTIVITEIT OP DE USB-POORT AANGEeft

Open Apparaatbeheer en controleer of er activiteit plaatsvindt als een USB-apparaat wordt aangesloten op een USB-poort:

- 1 Klik op  of op **Start** en klik op **Uitvoeren**.
- 2 Typ `devmgmt.msc` in het vak Zoekopdracht of Uitvoeren.
- 3 Druk op **Enter** of klik op **OK**.
Het venster Apparaatbeheer wordt geopend.
- 4 Controleer het venster Apparaatbeheer terwijl u een USB-kabel of een ander apparaat aansluit op de USB-poort. Het venster wordt vernieuwd wanneer Apparaatbeheer de USB-verbinding herkent.
 - Neem contact op met de klantenservice als Apparaatbeheer activiteit aangeeft maar geen van de voorgaande oplossingen heeft gewerkt.
 - Als Apparaatbeheer geen activiteit aangeeft, is er mogelijk een probleem met de USB-ondersteuning van de computer. De computer moet de USB-verbinding herkennen voordat u de installatie kunt uitvoeren.

Kan niet afdrukken en er is een firewall aanwezig op de computer

Firewalls van derden (niet van Microsoft) kunnen de werking van draadloos afdrukken beïnvloeden. Als de printer en de computer op de juiste manier geconfigureerd zijn, het draadloze netwerk correct werkt en de printer niet draadloos wil afdrukken, zou een firewall het probleem kunnen zijn. Probeer een of meer van de volgende oplossingen als er een firewall (een andere dan de Windows firewall) op de computer aanwezig is:

- Werk de firewall bij met de meest recente update van de fabrikant die beschikbaar is. Raadpleeg de documentatie die bij de firewall is geleverd voor meer informatie.
- Als programma's om toegang vragen van de firewall wanneer u de printer installeert of wanneer u wilt afdrukken, moet u ervoor zorgen dat deze programma's die toegang krijgen.
- Schakel de firewall tijdelijk uit en installeer de draadloze printer op uw computer. Schakel de firewall weer in wanneer de draadloze installatie is voltooid.

Communicatie met de printer verbroken tijdens verbinding met VPN (Virtual Private Network)

De verbinding met een draadloze printer wordt verbroken op uw lokale netwerk als u verbinding maakt met de meeste VPN's (Virtual Private Networks). De meeste VPN's staan gebruikers toe alleen te communiceren met de VPN en staan geen andere netwerkverbinding toe op hetzelfde moment. Als u tegelijkertijd verbinding wilt maken met uw lokale netwerk en een VPN, moet de systeembeheerder voor de VPN 'split tunneling' toepassen. Sommige bedrijven staan 'split tunneling' niet toe vanwege technische of beveiligingsredenen.

Problemen met draadloze functies oplossen

- “Instellingen voor draadloze netwerken herstellen naar standaardwaarden” op pagina 160
- “Kan niet afdrukken met draadloze netwerkprinter” op pagina 161
- “Wi-Fi-aanduiding brandt niet” op pagina 165
- “WiFi-lampje brandt groen, maar de printer drukt niet af (alleen Windows)” op pagina 164
- “WiFi-aanduiding brandt nog steeds oranje” op pagina 165
- “Wi-Fi-aanduiding knippert oranje tijdens de installatie” op pagina 166
- “Draadloze afdrukserver is niet geïnstalleerd.” op pagina 170
- “Bericht Communicatie is niet beschikbaar verschijnt tijdens draadloos afdrukken” op pagina 171
- “Communicatie met de printer verbroken tijdens verbinding met VPN (Virtual Private Network)” op pagina 160
- “Problemen met onderbrekingen in de draadloze communicatie oplossen” op pagina 173

Instellingen voor draadloze netwerken herstellen naar standaardwaarden

- 1 Druk op het bedieningspaneel van de printer op .
- 2 Druk op de pijltoetsen om naar **Netwerkconfiguratie** te bladeren en druk op **OK**.
- 3 Druk op de pijltoetsen om naar **Netwerkadapter opnieuw instellen op standaardfabrieksinstellingen** te bladeren en druk op **OK**.
- 4 Druk op de pijltoetsen om naar **Ja** te bladeren en druk op **OK**.

De draadloze instellingen van de printer zijn hersteld naar de standaardwaarden. Druk ter controle een netwerkconfiguratiepagina af.

Kan niet afdrukken met draadloze netwerkprinter

Als u problemen hebt ondervonden tijdens de installatie of wanneer de printer wordt niet weergegeven in de map Printers of als printeroptie bij het verzenden van een afdruktaak, kunt u de software verwijderen en opnieuw installeren.

Als u de software opnieuw wilt installeren, neemt u eerst de controlelijst voor het oplossen van problemen door en voert u hierna de volgende handelingen uit:

SCHAKEL HET TOEGANGSPUNT (DRAADLOZE ROUTER) UIT EN WEER IN

Wacht een minuut tot de printer en computer de verbinding hebben hersteld. Hierdoor kunnen soms netwerkverbindingen worden vernieuwd en verbindingproblemen worden verholpen.

VERBINDING MET VPN-SESSIE VERBREKEN

Wanneer u verbonden bent met een ander netwerk via een VPN-verbinding, hebt u geen toegang tot de printer over uw draadloze netwerk. Beëindig de VPN-sessie en probeer opnieuw af te drukken.

CONTROLEER OF DE DEMOMODUS IS UITGESCHAKELD

Bepaalde printerfuncties zijn niet beschikbaar als de demomodus is ingeschakeld.

Blader in het startscherm naar:

 > **Demomodus** > **Uit** > sla de instelling op

CONTROLEER DE WEP-SLEUTEL OF HET WPA-WACHTWOORD

Als uw toegangspunt WEP-beveiliging gebruikt, moet de WEP-sleutel de volgende kenmerken hebben:

- Exact 10 of 26 hexadecimale tekens. Hexadecimale tekens zijn A-F, a-f en 0-9.
of
- Exact 5 of 13 ASCII-tekens. ASCII-tekens zijn letters, cijfers en symbolen die op het toetsenbord worden weergegeven. ASCII-tekens in een WEP-sleutel zijn hoofdlettergevoelig.

Als uw toegangspunt WPA- of WPA2-beveiliging gebruikt, moet het WPA-wachtwoord de volgende kenmerken hebben:

- Exact 64 hexadecimale tekens. Hexadecimale tekens zijn A-F, a-f en 0-9.
of
- 8 tot 63 ASCII-tekens. ASCII-tekens zijn letters, cijfers en symbolen die op het toetsenbord worden weergegeven. ASCII-tekens in een WPA-wachtwoord zijn hoofdlettergevoelig.

Opmerking: raadpleeg de documentatie van het draadloze netwerk of neem contact op met de persoon die het draadloze netwerk heeft opgezet als u niet beschikt over deze gegevens.

CONTROLEER OF HET TOEGANGSPUNT EEN KNOP VOOR KOPPELING/REGISTRATIE HEEFT

Als u een draadloze breedbandbox gebruikt in Europa, het Midden-Oosten en Afrika zoals LiveBox, AliceBox, N9UF Box, FreeBox of Club Internet, moet u mogelijk op een knop voor koppeling/registratie drukken wanneer u de printer toevoegt aan uw draadloze netwerk.

Als u een dergelijke box gebruikt, raadpleegt u de documentatie bij de router voor meer informatie of neemt u contact op met uw *internetaanbieder*.

VERPLAATS HET TOEGANGSPUNT ZODAT HET ZICH NIET IN DE BUURT VAN ANDERE ELEKTRONISCHE APPARATEN BEVINDT

Er kan een tijdelijke storing worden veroorzaakt door andere elektronische apparatuur, zoals magnetrons of andere apparaten, draadloze telefoons, babyfoons en camera's van beveiligingsystemen. Controleer of het toegangspunt niet te dicht bij deze apparaten is geplaatst.

PLAATS DE COMPUTER EN/OFF PRINTER DICHTER BIJ HET TOEGANGSPUNT

Het bereik van uw draadloze netwerk is afhankelijk van veel factoren, waaronder de mogelijkheden van uw toegangspunt en netwerkadapters. Als u problemen ondervindt met afdrucken, moet u ervoor zorgen dat de computer en printer zich niet meer dan 30 meter uit elkaar bevinden.

CONTROLEER DE KWALITEIT VAN HET DRAADLOZE SIGNAAL

Druk een netwerkconfiguratiepagina af en controleer de kwaliteit van het signaal. Als de signaalkwaliteit als goed of uitstekend wordt aangegeven, wordt het probleem door iets anders veroorzaakt.

CONTROLEER DE GEAVANCEERDE BEVEILIGINGSINSTELLINGEN

- Als u een filter voor MAC-adressen (Media Access Control) gebruikt om toegang tot uw draadloze netwerk te beperken, moet u het MAC-adres van de printer toevoegen aan de lijst van adressen die verbinding mogen maken met uw toegangspunt.
- Als u het toegangspunt instelt zodat een beperkt aantal IP-adressen wordt toegewezen, moet u dit aanpassen zodat de printer kan worden toegevoegd.

Opmerking: raadpleeg de documentatie van het toegangspunt of neem contact op met de persoon die het draadloze netwerk heeft opgezet als u niet weet hoe u deze wijzigingen moet aanbrengen.

CONTROLEER OF DE PRINTER IS AANGESLOTEN OP HET TOEGANGSPUNT.

- Open uw webbrowser en ga naar een willekeurige site om te controleren of u toegang hebt tot internet.
- Als er andere computers of bronnen zijn verbonden met het draadloze netwerk, controleert u of u hiertoe toegang hebt vanaf uw computer.

CONTROLEER OF DE COMPUTER EN DE PRINTER BEIDE MET HETZELFDE DRAADLOZE NETWERK VERBONDEN ZIJN

Als de printer niet is aangesloten op hetzelfde draadloze netwerk als de computer, kunt u niet draadloos afdrucken. De SSID van de printer moet overeenkomen met de SSID van de computer, als de computer al is aangesloten op het draadloze netwerk.

Voor Windows-gebruikers

1 Zoek de SSID op van het netwerk waarop de computer is aangesloten.

a Typ het IP-adres van uw toegangspunt in het adresveld van uw webbrowser.

Als u het IP-adres van het toegangspunt niet weet:

1 Klik op  of **Start** en vervolgens op **Uitvoeren**.

2 Typ **cmd** in het vak Zoekopdracht starten of Uitvoeren.

3 Druk op **Enter** of klik op **OK**.

4 Typ **ipconfig** en druk op **Enter**. Controleer als volgt het gedeelte Draadloze netwerkverbinding:

- Het item 'Default Gateway' geeft gewoonlijk het toegangspunt aan.
- Het IP-adres bestaat uit vier sets met cijfers gescheiden door punten, bijvoorbeeld: 192.168.2.134.

b Typ de gebruikersnaam en het wachtwoord voor het toegangspunt als u hierom wordt gevraagd.

- c Klik op **OK**.
- d Zoek in het gedeelte met de draadloze instellingen naar SSID.
- e Noteer de SSID.

Opmerking: noteer de gegevens nauwkeurig, inclusief eventuele hoofdletters.

- 2 Zoek de SSID op van het netwerk waarmee de printer is verbonden:
 - a Druk vanaf de printer een netwerkconfiguratiepagina af.
 - b Zoek in het gedeelte Draadloos naar **SSID**.
- 3 Vergelijk de SSID van de computer met de SSID van de printer.

Als de SSID's gelijk zijn, zitten de computer en de printer op hetzelfde draadloze netwerk.

Als de SSID's niet gelijk zijn, voert u het hulpprogramma nogmaals uit om de printer te installeren op het netwerk dat door de computer wordt gebruikt.

Voor Macintosh-gebruikers met een AirPort-basisstation

Mac OS X 10.5 of hoger

- 1 Ga in het Apple-menu naar:
Systeemvoorkeuren > Netwerk > AirPort

De SSID van het netwerk waarmee de computer is verbonden, wordt weergegeven in het menu Netwerknnaam.
- 2 Noteer de SSID.

Mac OS X 10.4 en eerder

- 1 Blader in de Finder naar:
Programma's > Internetverbinding > AirPort

De SSID van het netwerk waarmee de computer is verbonden, wordt weergegeven in het menu Netwerk.
- 2 Noteer de SSID.

Voor Macintosh-gebruikers met een toegangspunt

- 1 Typ het IP-adres van het toegangspunt in de adresbalk van uw browser en ga verder met stap 2.

Ga als volgt te werk als u het IP-adres van het toegangspunt niet weet:

 - a Ga in het Apple-menu naar:
Systeemvoorkeuren > Netwerk > AirPort
 - b Klik op **Geavanceerd** of **Configureren**.
 - c Klik op **TCP/IP**.

Het item Router geeft gewoonlijk het toegangspunt aan.
- 2 Typ uw gebruikersnaam en wachtwoord en klik op **OK**.
- 3 Zoek in het gedeelte met de draadloze instellingen naar SSID.
- 4 Noteer de SSID, het beveiligingstype en de WEP-sleutel/het WPA-wachtwoord (indien weergegeven).

Opmerkingen:

- noteer de netwerkgegevens nauwkeurig, inclusief eventuele hoofdletters.
- Bewaar de SSID en de WEP-sleutel of het WPA-wachtwoord op een veilige plaats, zodat u deze in de toekomst weer kunt gebruiken.

CONTROLEER OF UW BESTURINGSSYSTEEM GESCHIKT IS VOOR DRAADLOOS AFDrukKEN VIA AIRPORT

De printer biedt alleen ondersteuning voor draadloos afdrukken via AirPort-basisstations voor Mac OS X 10.5 of hoger.

WiFi-lampje brandt groen, maar de printer drukt niet af (alleen Windows)

Als u de configuratie voor draadloos afdrukken hebt voltooid en alle instellingen correct lijken, kunt u een of meer van de volgende oplossingen proberen als de printer niet afdrukt:

WACHT TOT DE DRAADLOZE INSTALLATIE VOLTOOID IS

Zorg dat u niet afdrukt, de installatie-cd uit de computer verwijdert of de installatiekabel losmaakt voordat het venster Draadloze configuratie voltooid is weergegeven.

SCHAKEL DE PRINTER IN

Controleer of de printer is ingeschakeld:

- 1 Klik op , of klik op **Start** en **Uitvoeren**.
- 2 Typ **control printers** in het vak Zoekopdracht of Uitvoeren.
- 3 Druk op **Enter** of klik op **OK**.
De printermap wordt geopend.
- 4 Klik met de rechtermuisknop op de nieuwe printer en kies **Printer online gebruiken** in het menu.
- 5 Sluit het venster Printers of Printers en faxapparaten en probeer opnieuw af te drukken.

SELECTEER DE DRAADLOZE PRINTER

U moet wellicht de draadloze printer selecteren op uw computer om de printer draadloos te kunnen gebruiken.

- 1 Klik op , of klik op **Start** en **Uitvoeren**.
- 2 Typ **control printers** in het vak Zoekopdracht of Uitvoeren.
- 3 Druk op **Enter** of klik op **OK**.
De printermap wordt geopend.
- 4 Klik met de rechtermuisknop op de printer in de map met dezelfde naam en hetzelfde modelnummer, gevolgd door (Netwerk).
- 5 Selecteer **Printer online gebruiken** in het menu.
- 6 Sluit het venster Printers of Printers en faxapparaten en probeer opnieuw af te drukken.



SELECTEER DE DRAADLOZE POORT

Als u de printer eerder als lokaal aangesloten printer hebt geconfigureerd, moet u wellicht de draadloze printer selecteren om de printer draadloos te gebruiken.

- 1 Klik op , of klik op **Start** en **Uitvoeren**.
- 2 Typ **control printers** in het vak Zoekopdracht of Uitvoeren.
- 3 Druk op **Enter** of klik op **OK**.
De printermap wordt geopend.
- 4 Klik met de rechtermuisknop op het pictogram van de printer en kies **Eigenschappen** of **Printereigenschappen** in het menu.
- 5 Klik op de tab **Poorten**.
- 6 Zoek de geselecteerde poort op. Er staat een vinkje in de kolom Poort naast de geselecteerde poort.
- 7 Als in de kolom Beschrijving wordt aangegeven dat de geselecteerde poort een USB-poort is, bladert u door de lijst en selecteert u de poort waarvoor Printerpoort wordt vermeld in de kolom Beschrijving. Controleer het printermodel in de kolom Printer en ga na of u de juiste printerpoort hebt geselecteerd.
- 8 Klik op **OK** en druk nogmaals af.

Wi-Fi-aanduiding brandt niet

CONTROLEER DE STROOMVOORZIENING

Als de Wi-Fi-aanduiding niet brandt, controleert u of het lampje  brandt. Als het lampje  niet brandt, controleert u het volgende:

- Controleer of de printer is aangesloten en ingeschakeld.
- Controleer of de printer is aangesloten op een werkend stopcontact.
- Als de printer is aangesloten op een stekkerdoos, controleert u of deze is ingeschakeld en werkt.

WiFi-aanduiding brandt nog steeds oranje

Wanneer de WiFi-aanduiding oranje brandt, kan dit aangeven dat de printer:

- niet is geconfigureerd in de infrastructuurmodus;
- wacht om een ad-hocverbinding met een ander draadloos apparaat te maken;
- niet is verbonden met een draadloos netwerk.

De printer kan wellicht geen verbinding maken met het netwerk vanwege een storing, de afstand tot het draadloze toegangspunt (draadloze router) of omdat de instellingen zijn gewijzigd.

Dit zijn mogelijke oplossingen. Probeer een of meer van de volgende oplossingen:

CONTROLEER DE NETWERKNAAM

Uw netwerk mag niet dezelfde naam hebben als een ander netwerk bij u in de buurt. Als u en uw buurman bijvoorbeeld de standaardnetwerknamen van de fabrikant gebruiken, kan de printer verbinding maken met het netwerk van uw buurman.

Als u geen unieke netwerknamen gebruikt, raadpleegt u de documentatie voor het draadloze toegangspunt (draadloze router) om een nieuwe netwerknamen in te stellen.

Als u een netwerknaam instelt, moet u de SSID van de printer en computer terugzetten naar dezelfde netwerknaam.

CONTROLEER DE BEVEILIGINGSLEUTELS

Als u WEP-beveiliging gebruikt

Voor een geldige WEP-sleutel geldt het volgende:

- Exact 10 of 26 hexadecimale tekens. Hexadecimale tekens zijn A-F, a-f en 0-9.
of
- Exact 5 of 13 ASCII-tekens. ASCII-tekens zijn letters, cijfers en symbolen die op het toetsenbord worden weergegeven.

Als u WPA-beveiliging gebruikt

Voor een geldig WPA-wachtwoord geldt het volgende:

- 8 tot 63 ASCII-tekens. ASCII-tekens in een WPA-wachtwoord zijn hoofdlettergevoelig.
of
- Precies 64 hexadecimale tekens. Hexadecimale tekens zijn A-F, a-f en 0-9.

Als uw netwerk niet is beveiligd, hebt u geen beveiligingsleutel. Een draadloos netwerk gebruiken zonder beveiliging wordt niet aangeraden omdat indringers zonder uw goedkeuring uw netwerkbronnen kunnen gebruiken.

PLAATS DE COMPUTER EN/OF PRINTER DICHTER BIJ HET DRAADLOZE TOEGANGSPUNT (DRAADLOZE ROUTER)

De mogelijke afstand tussen apparaten in 802.11b- of 802.11g-netwerken is 90 meter. Deze afstand voor draadloze netwerken kan mogelijk verdubbelen voor 802.11n-netwerken. Het bereik van uw draadloze netwerk is afhankelijk van veel factoren, waaronder de mogelijkheden van uw router en netwerkadapters. Als u problemen ondervindt met afdrukken, moet u ervoor zorgen dat de computer en printer zich niet meer dan 30 meter uit elkaar bevinden.

U kunt de signaalsterkte van het netwerk vinden op de netwerkconfiguratiepagina van de printer.

CONTROLEER HET MAC-ADRES

Als op het netwerk een filter voor MAC-adressen wordt gebruikt, moet u het MAC-adres van de printer opnemen in de filterlijst voor MAC-adressen. U kunt de printer dan gebruiken op het netwerk.

Wi-Fi-aanduiding knippert oranje tijdens de installatie

Als de Wi-Fi-aanduiding oranje knippert tijdens de installatie, geeft dit aan dat de printer is geconfigureerd voor gebruik op een draadloos netwerk maar geen verbinding kan maken met het netwerk waarvoor de printer is geconfigureerd. De printer kan wellicht geen verbinding maken met het netwerk vanwege een storing, de afstand tot het toegangspunt (draadloze router) of omdat de instellingen zijn gewijzigd.

Dit zijn mogelijke oplossingen. Probeer een of meer van de volgende oplossingen:

CONTROLEER OF HET TOEGANGSPUNT IS INGESCHAKELD

Controleer het toegangspunt en schakel het zo nodig in.

VERPLAATS HET TOEGANGSPUNT OM STORING TE BEPERKEN

Er kan een tijdelijke storing worden veroorzaakt door andere apparatuur zoals magnetrons of andere apparaten, draadloze telefoons, babyfoons en camera's van beveiligingssystemen. Controleer of het toegangspunt niet te dicht bij deze apparaten is geplaatst.

PLAATS DE COMPUTER EN/OF PRINTER DICHTER BIJ HET TOEGANGSPUNT

De mogelijke afstand tussen apparaten in 802.11b- of 802.11g-netwerken is 90 meter. Deze afstand voor draadloze netwerken kan mogelijk verdubbelen voor 802.11n-netwerken. Het bereik van uw draadloze netwerk is afhankelijk van veel factoren, waaronder de mogelijkheden van uw toegangspunt en draadloze netwerkadapters. Als u problemen ondervindt met afdrucken, moet u ervoor zorgen dat de computer en printer zich niet meer dan 30 meter uit elkaar bevinden.

U kunt de signaalsterkte van het netwerk vinden op de netwerkconfiguratiepagina.

CONTROLEER DE WEP-SLEUTEL OF HET WPA-WACHTWOORD

Als uw toegangspunt WEP-beveiliging gebruikt, moet de WEP-sleutel de volgende kenmerken hebben:

- Exact 10 of 26 hexadecimale tekens. Hexadecimale tekens zijn A-F, a-f en 0-9.
of
- Exact 5 of 13 ASCII-tekens. ASCII-tekens zijn letters, cijfers en symbolen die op het toetsenbord worden weergegeven.

Als uw toegangspunt WPA- of WPA2-beveiliging gebruikt, moet het WPA-wachtwoord de volgende kenmerken hebben:

- Exact 64 hexadecimale tekens. Hexadecimale tekens zijn A-F, a-f en 0-9.
of
- 8 tot 63 ASCII-tekens. ASCII-tekens zijn letters, cijfers en symbolen die op het toetsenbord worden weergegeven. ASCII-tekens in een WPA-wachtwoord zijn hoofdlettergevoelig.



Opmerking: raadpleeg de documentatie van het draadloze netwerk of neem contact op met de persoon die het draadloze netwerk heeft opgezet als u niet beschikt over deze gegevens.

MAC-ADRES CONTROLEREN

Als op het netwerk een filter voor MAC-adressen wordt gebruikt, moet u het MAC-adres van de printer opnemen in de filterlijst voor MAC-adressen. U kunt de printer dan gebruiken op het netwerk. Zie "Hoe vind ik het MAC-adres?" op pagina 126 voor meer informatie.

PING HET TOEGANGSPUNT OM TE CONTROLEREN OF HET NETWERK FUNCTIONEERT

Voor Windows-gebruikers

- 1 Zoek het IP-adres van het toegangspunt op.
 - a Klik op  of **Start** en vervolgens op **Uitvoeren**.
 - b Typ **cmd** in het vak Zoekopdracht starten of Uitvoeren.
 - c Druk op **Enter** of klik op **OK**.
 - d Typ **ipconfig** en druk op **Enter**.
 - Het 'Default Gateway' toegangspunt geeft gewoonlijk het toegangspunt aan.
 - Het IP-adres bestaat uit vier sets met cijfers gescheiden door punten, bijvoorbeeld: 192.168.2.134.
- 2 Ping het toegangspunt:
 - a Klik op  of **Start** en vervolgens op **Uitvoeren**.
 - b Typ **cmd** in het vak Zoekopdracht starten of Uitvoeren.
 - c Druk op **Enter** of klik op **OK**.

d Typ **ping** gevolgd door een spatie en het IP-adres van het toegangspunt. Bijvoorbeeld:

ping 192.168.1.100

e Druk op **Enter**.

3 Controleer of het toegangspunt reageert:

- Als het toegangspunt reageert, worden verschillende regels weergegeven die beginnen met 'Antwoord van'. Het is mogelijk dat de printer geen verbinding heeft gemaakt met het draadloze netwerk. Zet de printer uit en weer aan en probeer opnieuw verbinding te maken.
- Als het toegangspunt niet reageert, wordt 'Time-out bij opdracht.' weergegeven.

Probeer het volgende:

- a** Klik op  of **Start** en vervolgens op **Uitvoeren**.
- b** Typ **ncpa.cpl** in het vak Zoekopdracht Starten of Uitvoeren en druk op **Enter**.
- c** Druk op **Enter** of klik op **OK**.
- d** Selecteer de juiste verbinding in het overzicht.
- e** Klik met de rechtermuisknop op de verbinding en kies **Herstellen** of **Diagnose**.

Voor Macintosh-gebruikers

1 Controleer of AirPort is ingeschakeld:

Ga in het Apple-menu naar:

Systeemvoorkeuren > Netwerk

De statusaanduiding van AirPort moet groen zijn.

Opmerkingen:

- Geel betekent dat de poort actief is, maar niet aangesloten.
- Rood betekent dat de poort niet is ingesteld.

2 Zoek het IP-adres van het toegangspunt op:

a Ga in het Apple-menu naar:

Over deze Mac > Meer info

b Selecteer **Netwerk** in het deelvenster Inhoud.

c Selecteer **AirPort** in de lijst Actieve voorzieningen.

De gegevens van de AirPort-verbinding worden weergegeven in het onderste deelvenster.

d Noteer de gegevens bij het item Router.

Het item Router geeft gewoonlijk het toegangspunt aan.

3 Ping het toegangspunt:

a Blader in de Finder naar:

Hulpprogramma's > Netwerkhulpprogramma > tabblad Ping

b Geef het IP-adres van het toegangspunt op in het veld voor het netwerkadres. Bijvoorbeeld:

10.168.1.101

c Klik op **Ping**.

4 Als het toegangspunt reageert, worden er meerdere regels weergegeven met het aantal bytes dat wordt ontvangen van het toegangspunt. Dit geeft aan dat de computer is verbonden met het toegangspunt.

Als het toegangspunt niet reageert, wordt niets weergegeven. U kunt netwerkcontrole gebruiken om het probleem op te lossen.

CONTROLEER OF DE COMPUTER KAN COMMUNICEREN MET DE PRINTER

Voor Windows-gebruikers

- 1 Zoek het IP-adres van printer op.
 - a Druk vanaf de printer een netwerkconfiguratiepagina af. Raadpleeg de *Gebruikershandleiding* voor meer informatie.
 - b Zoek naar **Adres** in het gedeelte TCP/IP.
- 2 Klik op  of **Start** en vervolgens op **Uitvoeren**.
- 3 Typ **cmd** in het vak Zoekopdracht starten of Uitvoeren.
- 4 Druk op **Enter** of klik op **OK**.
- 5 Typ **ping**, gevolgd door een spatie en het IP-adres van de printer. Bijvoorbeeld:
`ping 192.168.1.100`
- 6 Druk op **Enter**.
- 7 Als de printer reageert, worden er meerdere regels weergegeven met het aantal bytes dat wordt ontvangen van de printer. Dit geeft aan dat de computer communiceert met de printer.
Als de printer niet reageert, wordt 'Time-out bij opdracht.' weergegeven.
 - De computer is wellicht niet verbonden met het netwerk.
 - U moet mogelijk de instellingen voor de printer wijzigen. Voer het hulpprogramma voor draadloze configuratie opnieuw uit.

Voor Macintosh-gebruikers

- 1 Zoek het IP-adres van printer op.
 - a Druk vanaf de printer een netwerkconfiguratiepagina af. Raadpleeg de *Gebruikershandleiding* voor meer informatie.
 - b Zoek naar **Adres** in het gedeelte TCP/IP.
- 2 Blader in de Finder naar:
Hulpprogramma's > Netwerkhulpprogramma > tabblad Ping
- 3 Geef het IP-adres van de printer op in het veld voor het netwerkadres. Bijvoorbeeld:
`10.168.1.101`
- 4 Klik op **Ping**.
- 5 Als de printer reageert, worden er meerdere regels weergegeven met het aantal bytes dat wordt ontvangen van de printer. Dit geeft aan dat de computer communiceert met de printer.
Als de printer niet reageert, wordt er niets weergegeven.
 - De computer is wellicht niet verbonden met het netwerk. U kunt netwerkcontrole gebruiken om het probleem op te lossen.
 - U moet mogelijk de instellingen voor de printer wijzigen. Voer de Assistent voor draadloze configuratie opnieuw uit.

CONFIGUREER DE PRINTER OPNIEUW VOOR DRAADLOZE TOEGANG

Als de draadloze instellingen zijn gewijzigd, moet u het hulpprogramma opnieuw uitvoeren. De WEP- of WPA-sleutel, het kanaal of andere netwerkinstellingen zijn mogelijk handmatig gewijzigd, of de fabrieksinstellingen van het toegangspunt zijn hersteld.

Problemen die zijn ontstaan door fouten tijdens de draadloze configuratie, kunnen mogelijk opgelost worden door de draadloze installatie opnieuw uit te voeren.

Opmerkingen:

- Als u de netwerkinstellingen wijzigt, moet u deze wijzigen op alle netwerkkapparaten voordat u deze wijzigt voor het toegangspunt.
- Als u de draadloze netwerkinstellingen hebt gewijzigd op het toegangspunt, moet u de instellingen wijzigen op alle andere netwerkkapparaten voordat u deze kunt zien op het netwerk.

Voor Windows-gebruikers

- 1 Klik op  of **Start**.
- 2 Klik op **Alle programma's** of **Programma's** en selecteer de programmamap van de printer in de lijst.
- 3 Ga naar:
Printerstartpagina > selecteer de printer > tabblad **Instellingen** > **Wireless Setup Utility**

Opmerking: als onderdeel van de configuratieprocedure wordt u mogelijk gevraagd om de printer opnieuw aan te sluiten op de computer met de installatiekabel.

- 4 Volg de aanwijzingen op het scherm.

Voor Macintosh-gebruikers

- 1 Dubbelklik op de printermap op het bureaublad of in de map Programma's van de Finder.
- 2 Dubbelklik op **Assistent voor draadloze configuratie**.
- 3 Volg de aanwijzingen op het scherm.

Draadloze afdrukservers zijn niet geïnstalleerd.

Er kan een bericht worden weergegeven tijdens de installatie waarin wordt aangegeven dat er geen draadloze afdrukservers zijn geïnstalleerd voor de printer. Als u er zeker van bent dat de printer draadloos kan afdrukken kunt u het volgende proberen:

CONTROLEER DE STROOMVOORZIENING

Controleer of het lampje  brandt.

Bericht Communicatie is niet beschikbaar verschijnt tijdens draadloos afdrukken

Dit zijn mogelijke oplossingen. Probeer een of meer van de volgende oplossingen:

CONTROLEER OF DE COMPUTER EN PRINTER GELDIGE IP-ADRESSEN VOOR HET NETWERK HEBBEN

Als u een laptop gebruikt waarop de energiebesparingstand is ingeschakeld, kan het bericht Communicatie is niet beschikbaar worden weergegeven op de computer als u draadloos wilt afdrukken. Dit kan gebeuren als de vaste schijf van de laptop is uitgeschakeld.

Als dit bericht verschijnt, wacht u een paar seconden voor u probeert opnieuw af te drukken. Het duurt een paar seconden voordat de laptop en printer weer zijn ingeschakeld en opnieuw verbinding hebben gemaakt op het draadloze netwerk.

Als dit bericht wordt weergegeven nadat er voldoende tijd is verstreken voor het herstellen van de netwerkverbinding voor de printer en de laptop, is er wellicht een probleem met het draadloze netwerk.

Controleer of er IP-adressen zijn toegewezen aan de laptop en de printer:

Voor Windows-gebruikers

- 1 Klik op  of op **Start** en vervolgens op **Uitvoeren**.
- 2 Typ `cmd` in het vak Zoekopdracht of Uitvoeren.
- 3 Druk op **Enter** of klik op **OK**.
Het venster met de opdrachtprompt wordt geopend.
- 4 Typ `ipconfig` en druk op **Enter**.
Het IP-adres bestaat uit vier sets met cijfers gescheiden door punten: 192.168.0.100.

Voor Macintosh-gebruikers

- 1 Kies **Over deze Mac** in het Apple-menu.
- 2 Klik op **Meer info**.
- 3 Selecteer **Netwerk** in het deelvenster Inhoud.
- 4 Als u verbinding hebt gemaakt via een draadloos netwerk, kiest u **AirPort** in de lijst Actieve voorzieningen.

Het IP-adres van een printer zoeken

- Het IP-adres van de printer bevindt zich op de netwerkconfiguratiepagina.

Ga als volgt te werk als aan de printer en/of laptop geen IP-adres is toegewezen, of als een van de apparaten het IP-adres 169.254.x.y (waarbij x en y twee getallen tussen 0 en 255 zijn) heeft:

- 1 Schakel het apparaat zonder geldig IP-adres uit (de laptop, de printer of beide).
- 2 Schakel de apparaten weer in.
- 3 Controleer nogmaals de IP-adressen.

Als de laptop en/of printer nog steeds geen geldig IP-adres ontvangt, is er een probleem met uw draadloze netwerk. Probeer het volgende:

- Controleer of uw draadloze toegangspunt (draadloze router) is ingeschakeld en werkt.
- Verwijder objecten die het signaal kunnen blokkeren.

- Schakel ongebruikte draadloze apparaten op het netwerk tijdelijk uit en onderbreek handelingen die het netwerk zwaar belasten, zoals de overdracht van grote bestanden of het spelen van games via het netwerk. Als het netwerk bezet is, ontvangt de printer het IP-adres mogelijk niet binnen de toegestane tijd.
- Controleer of uw DHCP-server, die mogelijk ook fungeert als uw draadloze router, werkt en is geconfigureerd voor het toewijzen van IP-adressen. Raadpleeg de handleiding bij uw draadloze router als u niet weet hoe u dit moet doen.

Als de printer en computer geldige IP-adressen hebben en het netwerk correct werkt, gaat u verder met het oplossen van problemen.

CONTROLEER OF DE DRAADLOZE POORT IS GESELECTEERD

Opmerking: deze oplossing is alleen van toepassing op Windows-gebruikers

- 1 Klik op  of op **Start** en vervolgens op **Uitvoeren**.
- 2 Typ **control printers** in het vak Zoekopdracht of Uitvoeren.
- 3 Druk op **Enter** of klik op **OK**.
De printermap wordt geopend.
- 4 Klik met de rechtermuisknop op het pictogram van de printer en kies **Eigenschappen** of **Printereigenschappen** in het menu.
- 5 Klik op de tab **Poorten**.
- 6 Zoek de geselecteerde poort op. Er staat een vinkje in de kolom Poort naast de geselecteerde poort.
- 7 Als in de kolom Beschrijving wordt aangegeven dat de geselecteerde poort een USB-poort is, bladert u door de lijst en selecteert u de poort waarvoor Printerpoort wordt vermeld in de kolom Beschrijving. Controleer het printermodel in de kolom Printer en ga na of u de juiste printerpoort hebt geselecteerd.
- 8 Klik op **OK** en druk nogmaals af.

CONTROLEER OF BIDIRECTIONELE COMMUNICATIE IS INGESCHAKELD

Opmerking: deze oplossing is alleen van toepassing op Windows-gebruikers

- 1 Klik op , of op **Start** en vervolgens op **Uitvoeren**.
- 2 Typ **control printers** in het vak Zoekopdracht of Uitvoeren.
- 3 Druk op **Enter** of klik op **OK**.
De printermap wordt geopend.
- 4 Klik met de rechtermuisknop op het pictogram van de printer en kies **Eigenschappen** of **Printereigenschappen** in het menu.
- 5 Klik op de tab **Poorten**.
- 6 Schakel zo nodig het selectievakje naast **Bidirectionele ondersteuning inschakelen** in.
- 7 Klik op **Toepassen**.
- 8 Klik op **OK** en druk nogmaals af.

Problemen met onderbrekingen in de draadloze communicatie oplossen

Mogelijk valt het u op dat de printer een korte periode werkt en vervolgens stopt met werken, hoewel er schijnbaar niets is gewijzigd op het draadloze netwerk.

Er zijn veel oorzaken waardoor de netwerkcommunicatie kan worden onderbroken en soms treden er meerdere problemen tegelijk op. Dit zijn mogelijke oplossingen. Probeer een of meer van de volgende oplossingen:

VERBREEK DE VERBINDING MET ALLE VPN'S WANNEER U HET DRAADLOZE NETWERK WILT GEBRUIKEN

De meeste VPN's (Virtual Private Networks) staan computers toe alleen te communiceren met de VPN en staan geen andere netwerkverbinding toe op hetzelfde moment. Verbreek de verbinding met de VPN voordat u het stuurprogramma installeert of voordat u de draadloze installatie uitvoert op de computer.

Als u wilt controleren of de computer momenteel is verbonden met een VPN, opent u de VPN Client-software en controleert u de VPN-verbindingen. Als er geen VPN Client-software is geïnstalleerd, controleert u de verbindingen handmatig met de Windows VPN Client.

Als u tegelijkertijd verbinding wilt maken met uw lokale netwerk en een VPN, moet de systeembeheerder voor de VPN 'split tunneling' toepassen. Sommige bedrijven staan 'split tunneling' niet toe vanwege technische of beveiligingsredenen.

SCHAKEL HET DRAADLOZE TOEGANGSPUNT (DRAADLOZE ROUTER) UIT EN WEER IN

ZORG ERVOOR DAT HET NETWERK NIET OVERBELAST IS

Als een draadloos netwerk overbelast is, kunnen de computer en printer mogelijk niet met elkaar communiceren. Overbelasting van het draadloze netwerk kan onder andere worden veroorzaakt door:

- Overdracht van grote bestanden via het netwerk
- Games die worden gespeeld via het netwerk
- Peer-to-peer-toepassingen voor het uitwisselen van de bestanden
- Streaming video
- Te veel computers die tegelijk zijn verbonden met het draadloze netwerk

SCHAKEL DE STORINGSBRONNEN UIT

Veelgebruikte huishoudelijke apparatuur verstoort mogelijk de netwerkcommunicatie. Draadloze telefoons (geen mobiele telefoons), magnetrons, babyfoons, vrijwel alle keukenapparatuur, draadloze beveiligingsapparatuur, andere draadloze netwerken in de buurt en elk apparaat met een motor kan onderbrekingen in de draadloze netwerkcommunicatie veroorzaken.

Schakel mogelijke storingsbronnen uit en controleer of deze het probleem veroorzaken. Als dit het geval is, moet u het draadloze netwerk afschermen van het apparaat.

WIJZIG HET KANAAL DAT WORDT GEBRUIKT DOOR DE DRAADLOZE ROUTER

Soms kunt u interferentie door onbekende bronnen opheffen door het kanaal te wijzigen dat de draadloze router gebruikt om uit te zenden. Een router beschikt over drie aparte kanalen. Raadpleeg de documentatie bij de router om vast te stellen welke kanalen van toepassing zijn. Andere kanalen zijn optioneel en overlappen met deze drie kanalen. Als de router is geconfigureerd voor het gebruik van de standaardinstellingen, wijzigt u de kanaalinstelling om een ander kanaal te gebruiken. Raadpleeg de handleiding bij de draadloze router als u niet weet hoe u het kanaal moet wijzigen.

CONFIGUREER DE DRAADLOZE ROUTER MET EEN UNIEKE SSID

Veel draadloze netwerken gebruiken de oorspronkelijke SSID die door de fabrikant is ingesteld. Het gebruik van de standaard-SSID kan problemen veroorzaken als meerdere netwerken in een gebied dezelfde SSID gebruiken. Mogelijk proberen de printer of computer verbinding te maken met het verkeerde netwerk, hoewel het lijkt als ze verbinding maken met het juiste netwerk.

Wijzig de standaard ingestelde SSID op uw draadloze router om dit probleem te voorkomen. Raadpleeg de handleiding bij uw router als u niet weet hoe u de SSID moet wijzigen.

Opmerking: als u de SSID wijzigt op de router, moet u dit ook doen op alle apparaten die toegang hebben tot het draadloze netwerk.

WIJS STATISCHE IP-ADRESSEN TOE AAN ALLE APPARATEN OP HET NETWERK

De meeste draadloze netwerken gebruiken een DHCP-server (dynamic host configuration protocol; dynamisch protocol voor hostconfiguratie) in de draadloze router om IP-adressen toe te wijzen aan clients op het draadloze netwerk. DHCP-adressen worden toegewezen wanneer dit nodig is, bijvoorbeeld als een nieuw apparaat wordt toegevoegd aan het netwerk of als een apparaat wordt ingeschakeld. Draadloze apparaten verzenden een verzoek naar de router en ontvangen dan een IP-adres zodat ze kunnen worden gebruikt op het netwerk. Omdat de router naast het toewijzen van adressen nog veel andere taken uitvoert, reageert de router soms niet snel genoeg met een IP-adres. Het aanvragende apparaat geeft het daarom soms op voordat het een adres heeft ontvangen.

Wijs statische IP-adressen toe aan de apparaten op uw netwerk om dit probleem op te lossen. Met statische IP-adressen beperkt u de taken van uw draadloze router. Raadpleeg de handleidingen bij uw router en besturingssysteem als u niet weet hoe u een statisch IP-adres kunt toewijzen.

Voer de volgende handelingen uit om een statisch IP-adres toe te wijzen aan de printer:

- 1 Voltooi de draadloze installatie waardoor de printer een DHCP-adres ontvangt van een DHCP-server op het netwerk.
- 2 Druk een netwerkconfiguratiepagina af om het IP-adres vast te stellen dat nu is toegewezen aan de printer.
- 3 Open een webbrowser en typ het IP-adres van de printer in de adresbalk. Druk op **Enter**.
De webpagina van de printer wordt geladen.
- 4 Klik op de koppeling **Configuratie**.
- 5 Klik op de koppeling **TCP/IP**.
- 6 Klik op de koppeling **Statisch IP-adres instellen**.
- 7 Geef het IP-adres dat u wilt toewijzen aan de printer op in het veld **IP-adres**.
- 8 Klik op de knop **Verzenden**.

Een bericht dat de selectie wordt verzonden, wordt weergegeven.

Ga na of het IP-adres is bijgewerkt door het statische IP-adres in de adresbalk van de browser te typen en te controleren of de webpagina van de printer opnieuw wordt geladen.

GA NA OF ER BEKENDE PROBLEMEN MET DE DRAADLOZE ROUTER ZIJN

Voor sommige draadloze routers bevat de documentatie informatie over fouten die zijn vastgesteld en opgelost door de fabrikant. Ga naar de website van de fabrikant van de router. Controleer of er firmwareupdates en andere informatie van de fabrikant beschikbaar zijn. Raadpleeg de handleiding bij de draadloze router als u niet weet hoe u de website van de fabrikant kunt bereiken.

CONTROLEER OP UPDATES VOOR DE DRAADLOZE ADAPTER

Als u problemen ondervindt met het afdrukken vanaf een bepaalde computer, controleert u de website van de fabrikant van de netwerkadapter in de computer. Mogelijk is er een bijgewerkt stuurprogramma beschikbaar waarmee u het probleem kunt oplossen.

STEL ALLE NETWERKAPPARATEN IN OP HETZELFDE TYPE

Wanneer 802.11b-, 802.11g- en 802.11n-apparaten zonder problemen kunnen worden gebruikt op hetzelfde draadloze netwerk, is het mogelijk dat de snellere apparaten de netwerkcommunicatie van de langzamere apparaten blokkeren. Draadloze apparaten zijn zo ontworpen dat ze alleen gegevens verzenden als er een onderbreking is in de draadloze netwerkcommunicatie. Als de nieuwere en snellere apparaten steeds het draadloze netwerk gebruiken, kunnen de oudere en tragere apparaten nooit hun gegevens verzenden.

Schakel alleen netwerkapparaten van hetzelfde type in en controleer of de netwerkcommunicatie beter wordt. Als u hiermee het probleem verhelpt, is het wellicht verstandig om uw oudere apparaten bij te werken met nieuwere netwerkadapters.

SCHAF EEN NIEUWE ROUTER AAN

Als uw router een aantal jaren oud is, is deze mogelijk niet volledig compatibel met de nieuwere draadloze apparaten op uw netwerk. Het is wellicht verstandig een nieuwe router aan te schaffen die volledig compatibel is met de 802.11 IEEE-specificaties.

Kennisgevingen

Productinformatie

Productnaam:

Lexmark Pro700 Series

Apparaattype:

4444

Model(len):

101, 10E

Uitgavebericht

November 2010

De volgende alinea is niet van toepassing op landen waarin de volgende voorwaarden strijdig zijn met de plaatselijke wetgeving: LEXMARK INTERNATIONAL, INC. LEVERT DEZE PUBLICATIE IN DE STAAT WAARIN DEZE VERKEERT, ZONDER ENIGE VORM VAN GARANTIE, NOCH IMPLICIET, NOCH EXPLICIET, INCLUSIEF MAAR NIET BEPERKT TOT IMPLICIETE GARANTIES VAN VERHANDELBAARHEID OF GESCHIKTHEID VOOR EEN BEPAALD DOEL. Some states do not allow disclaimer of express or implied warranties in certain transactions; therefore, this statement may not apply to you.

Deze publicatie kan technische onjuistheden of typografische fouten bevatten. De informatie in deze publicatie wordt regelmatig herzien, wijzigingen zullen in latere uitgaven worden opgenomen. De producten of programma's die worden beschreven, kunnen te allen tijde worden verbeterd of gewijzigd.

Verwijzingen in deze publicatie naar producten, programma's of diensten houden niet in dat de fabrikant deze producten op de markt wil brengen in alle landen waar de fabrikant actief is. Een verwijzing naar een product, programma of dienst betekent niet dat alleen dat product, dat programma of die dienst kan worden gebruikt. In plaats daarvan kunnen alle functioneel gelijkwaardige producten, programma's of diensten, waarmee geen inbreuk wordt gemaakt op bestaande intellectuele eigendomsrechten, worden gebruikt. De gebruiker is verantwoordelijk voor de evaluatie en controle van de werking in combinatie met andere producten, programma's of diensten, met uitzondering van de producten, programma's of diensten die door de fabrikant zijn aangegeven.

Ga naar <http://support.lexmark.com> voor technische ondersteuning van Lexmark.

Ga naar www.lexmark.com voor informatie over supplies en downloads.

Als u geen toegang hebt tot internet, kunt u ook per post contact opnemen met Lexmark:

Lexmark International, Inc.
Bldg 004-2/CSC
740 New Circle Road NW
Lexington, KY 40550
VS

© 2010 Lexmark International, Inc.

Alle rechten voorbehouden.

Handelsmerken

Lexmark en Lexmark met het diamantlogo zijn gedeponeerde handelsmerken van Lexmark International, Inc. in de Verenigde Staten en/of andere landen.

PerfectFinish is een handelsmerk van Lexmark International, Inc.

Mac en het Mac-logo zijn gedeponeerde handelsmerken van Apple Inc. in de Verenigde Staten en andere landen.

Andere handelsmerken zijn eigendom van hun respectieve houders.

Licentiemeldingen

Alle licentiemeldingen behorende bij dit product kunt u vinden in de CD:\LEGAL-directory van de installatie-cd van de software.

Geluidsemissie

De volgende metingen zijn uitgevoerd conform ISO 7779 en gerapporteerd overeenkomstig ISO 9296.

Opmerking: sommige modi zijn wellicht niet van toepassing op uw product.

Gemiddelde geluidsdruk in dBA op 1 meter afstand	
Afdrukken	52 dBA
Scannen	47 dBA
Kopiëren	52 dBA
Gereed	Niet hoorbaar

Waarden kunnen gewijzigd worden. Zie www.lexmark.com voor de huidige waarden.

Temperatuurgegevens:

Omgevingstemperatuur	15-32 °C
Temperatuur voor vervoer	-40-60 °C
Temperatuur voor opslag	1-60 °C

AEEA-richtlijn (Afgedankte elektrische en elektronische apparatuur)



Kennisgevingen

Het AEEA-logo geeft aan dat er in de Europese Unie specifieke programma's en procedures zijn voor het hergebruiken van elektronische producten. Wij moedigen het hergebruiken van onze producten aan. Als u meer vragen hebt over de mogelijkheden voor hergebruik, bezoekt u de Lexmark website op www.lexmark.com voor het telefoonnummer van uw lokale verkoopafdeling.

Verwijdering van het product

Gooi de printer of onderdelen niet weg met het huishoudelijke afval. Neem contact op met uw gemeente voor mogelijkheden voor afvoer en recycling.

Kennisgeving voor batterijen

Dit product bevat materiaal met perchlooraat. Mogelijk zijn speciale bedieningsinstructies van toepassing. Ga voor meer informatie naar <http://www.dtsc.ca.gov/hazardouswaste/perchlorate/>.

ENERGY STAR

Alle Lexmark-producten met het ENERGY STAR-logo op het product of op een beginscherm zijn gecertificeerd conform de ENERGY STAR-vereisten van EPA, als de configuratie zoals die is ingesteld door Lexmark nog van toepassing is.



Stroomverbruik

Stroomverbruik van het product

In de volgende tabel worden de stroomverbruikskennmerken van het product weergegeven.

Opmerking: sommige modi zijn wellicht niet van toepassing op uw product.

Modus	Beschrijving	Stroomverbruik (Watt)
Afdrukken	Er worden papieren kopieën van elektronische invoer gemaakt met het product.	18
Kopiëren	Er worden papieren kopieën van papieren originelen gemaakt met het product.	12
Scannen	Er worden papieren originelen gescand met het product.	8.5
Gereed	Het product wacht op een afdruktaak.	7.6
Spaarstand	De spaarstand van het product is geactiveerd.	3.9
Uit	Het product is aangesloten op een stopcontact, maar het apparaat is uitgeschakeld.	0.33

De stroomverbruiksniveaus in de vorige tabel zijn metingen op basis van tijdgemiddelden. Stroompieken kunnen aanzienlijk hoger zijn dan het gemiddelde.

Waarden kunnen gewijzigd worden. Zie www.lexmark.com voor de huidige waarden.

Spaarstand

Dit product werd ontworpen met een energiebesparende modus, namelijk de Spaarstand. De spaarstandmodus is het equivalent van de slaapmodus. De spaarstand bespaart energie door het energieverbruik te verlagen tijdens periodes waarin de printer langdurig niet wordt gebruikt. De spaarstand wordt automatisch ingeschakeld als het product niet wordt gebruikt tijdens een opgegeven tijdsduur, die de time-out voor de spaarstand wordt genoemd.

Standaard is de time-out voor de spaarstand voor dit product ingesteld op (in minuten):	60
---	----

U kunt de time-out voor de spaarstand via de configuratiemenu's instellen tussen 1 minuut en 240 minuten. Als u de time-out voor de spaarstand instelt op een lage waarde, vermindert het energieverbruik, maar kan de responstijd van het product toenemen. Als u de time-out voor de spaarstand instelt op een hoge waarde, reageert de printer snel, maar wordt er meer energie verbruikt.

Printer is uitgeschakeld

Als dit product een stand heeft waarin het is uitgeschakeld maar er nog steeds een kleine hoeveelheid energie wordt verbruikt en u wilt het stroomverbruik van het product volledig stoppen, moet u de stekker van het product uit het stopcontact trekken.

Totaal energieverbruik

Het is soms handig om het totale energieverbruik van het product te berekenen. Aangezien het stroomverbruik wordt aangegeven in watt, moet het stroomverbruik worden vermenigvuldigd met de tijd dat elke stand actief is op het product. Zo kunt u het energieverbruik berekenen. Het totale energieverbruik van het product is de som van het energieverbruik voor alle standen.

LICENTIEOVEREENKOMSTEN VAN LEXMARK

LEES HET VOLGENDE AANDACHTIG DOOR. DOOR DIT PRODUCT TE GEBRUIKEN, GEEFT U AAN AKKOORD TE GAAN MET ALLE VOORWAARDEN EN BEPALINGEN VAN DEZE LICENTIEOVEREENKOMSTEN. ALS U NIET AKKOORD GAAT MET DE VOORWAARDEN VAN DEZE LICENTIEOVEREENKOMSTEN, MOET U HET PRODUCT ONGEBRUIKT RETOURNEREN EN HET BEDRAG TERUGVRAGEN DAT U HEBT BETAALD. ALS U DIT PRODUCT INSTALLEERT VOOR GEBRUIK DOOR DERDEN, GAAT U ERMEE AKKOORD DE GEBRUIKERS OP DE HOOGTE TE STELLEN VAN HET FEIT DAT ZE DOOR HET PRODUCT TE GEBRUIKEN, AANGEVEN DAT ZE AKKOORD GAAN MET DEZE VOORWAARDEN.

LICENTIEOVEREENKOMST VOOR CARTRIDGES

Ik ga ermee akkoord dat de gepatenteerde cartridge(s) die bij deze printer zijn geleverd, worden verkocht met de volgende licentie/overeenkomst: De bijgeleverde, gepatenteerde inktcartridge(s) mogen slechts één maal worden gebruikt en zijn ontworpen om te stoppen met werken nadat een vastgestelde hoeveelheid inkt is gebruikt. Er blijft een variabele hoeveelheid inkt achter in de cartridge wanneer vervanging is vereist. Nadat de inktcartridge is opgebruikt, wordt de licentie voor het gebruik van de inktcartridge beëindigd en moet de gebruikte cartridge worden geretourneerd naar Lexmark zodat de cartridge kan worden gebruikt voor de fabricage van nieuwe producten, opnieuw kan worden gevuld of kan worden gerecycled. Als ik een andere inktcartridge aanschaf die wordt verkocht met de bovenstaande voorwaarden, ga ik akkoord met de voorwaarden met betrekking tot die cartridge. Als u niet akkoord gaat met de voorwaarden van deze licentieovereenkomst voor eenmalig gebruik, moet u dit product in de verpakking terugbrengen

naar de winkel van aankoop. U kunt een vervangende cartridge zonder deze voorwaarden aanschaffen op www.lexmark.com.

LICENTIEOVEREENKOMST VOOR LEXMARK SOFTWARE

Deze Licentieovereenkomst voor software ('Licentieovereenkomst') is een rechtsgeldige overeenkomst tussen u (een individu of een rechtspersoon) en Lexmark International, Inc. ('Lexmark') die, voor zover uw Lexmark product of Softwareprogramma niet op andere wijze onderhevig is aan een geschreven licentieovereenkomst voor software tussen u en Lexmark of zijn leveranciers, uw gebruik beheerst van enig Softwareprogramma dat is geïnstalleerd op of wordt geleverd door Lexmark voor gebruik in combinatie met uw Lexmark product. De term 'Softwareprogramma' omvat machineleesbare instructies, beeld- en geluidsmateriaal (zoals afbeeldingen en opnamen) en bijbehorende media, gedrukte materialen en elektronische documentatie, ongeacht of dit is opgenomen in , geleverd bij of voor gebruik met het Lexmark product .

- 1 BEPERKTE GARANTIEVERKLARING.** Lexmark garandeert dat de media (bijvoorbeeld diskettes of cd's) met het Softwareprogramma (als dit geleverd is) bij normaal gebruik geen materiaal of bewerkingfouten bevatten gedurende de garantieperiode. De garantieperiode is negentig (90) dagen en gaat in op de dag waarop het Softwareprogramma wordt bezorgd bij de eindgebruiker. De beperkte garantieverklaring is alleen van toepassing op Softwareprogramma's die zijn gekocht bij Lexmark of een geautoriseerde wederverkoper of distributeur van Lexmark. Lexmark zal het Softwareprogramma vervangen als er wordt vastgesteld dat de media niet voldoet aan deze beperkte garantieverklaring.
- 2 AFWIJZING EN BEPERKING VAN GARANTIES.** BEHALVE ZOALS AANGEGEVEN IN DEZE LICENTIEOVEREENKOMST EN VOOR ZOVER MAXIMAAL TOEGESTAAN ONDER DE TOEPASSELIJKE WETGEVING, LEVEREN LEXMARK EN ZIJN LEVERANCIERS HET SOFTWAREPROGRAMMA ALS ZODANIG EN WIJZEN HIERBIJ ALLE ANDERE GARANTIES EN BEPALINGEN, EXPLICIET OF IMPLICIET, INCLUSIEF MAAR NIET BEPERKT TOT EIGENDOM, NIET-INBREUKMAKENDHEID, VERHANDELBAARHEID EN GESCHIKTHEID VOOR EEN BEPAALD DOEL, EN AFWEZIGHEID VAN VIRUSSEN, VAN DE HAND MET BETREKKING TOT HET SOFTWAREPROGRAMMA. Deze Overeenkomst moet worden geïnterpreteerd in combinatie met bepaalde wettelijke bepalingen, zoals die van tijd tot tijd van kracht kunnen zijn, die garanties of bepalingen impliceren of verplichtingen opleggen aan Lexmark die niet kunnen worden uitgesloten of aangepast. Als dergelijke bepalingen van toepassing zijn, beperkt Lexmark, voor zover Lexmark hiertoe in staat is, hierbij zijn aansprakelijkheid voor het schenden van deze bepalingen tot een van de volgende acties: vervanging van het Softwareprogramma of teruggave van het bedrag dat is betaald voor het Softwareprogramma.
- 3 LICENTIEVERLENING.** Lexmark verleent u de volgende rechten op voorwaarde dat u zich houdt aan alle voorwaarden en bepalingen van deze Licentieovereenkomst:
 - a Gebruik.** U mag één (1) exemplaar van het Softwareprogramma gebruiken. De term 'Gebruik' betekent het opslaan, laden, installeren, uitvoeren of weergeven van het Softwareprogramma. Als u het Softwareprogramma gebruikt met een licentie voor gelijktijdig gebruik, moet u het aantal geautoriseerde gebruikers beperken tot het aantal dat is opgegeven in uw overeenkomst met Lexmark. U mag de onderdelen van het Softwareprogramma niet van elkaar scheiden voor gebruik op meer dan één computer. U stemt ermee in dat u het Softwareprogramma, geheel of gedeeltelijk, niet zult gebruiken op enige wijze waardoor de visuele weergave van een handelsmerk, handelsnaam, woordmerk of kennisgeving voor intellectueel eigendom op een computerscherm die normaal gesproken wordt gegenereerd door, of als gevolg van, het Softwareprogramma, zal worden overschreven, aangepast, verwijderd, onleesbaar gemaakt, gewijzigd of verhuld.
 - b Kopiëren.** U mag één (1) kopie van het Softwareprogramma maken die uitsluitend is bestemd voor back-up-, archiverings- of installatiedoeleinden, op voorwaarde dat de kopie alle eigendomskenmerken van het originele Softwareprogramma bevat. U mag het Softwareprogramma niet kopiëren naar een openbaar of gedistribueerd netwerk.

- c Voorbehoud van rechten.** Het Softwareprogramma, inclusief alle lettertypen, is auteursrechtelijk beschermd en eigendom van Lexmark International, Inc. en/of zijn leveranciers. Alle rechten die niet expliciet worden verleend aan u in deze Licentieovereenkomst, zijn voorbehouden aan Lexmark.
- d Freeware.** Niettegenstaande de voorwaarden en bepalingen van deze Licentieovereenkomst, worden alle gedeelten van het Softwareprogramma waarin wordt gebruikgemaakt van software die onder een openbare licentie wordt geleverd door derden ('Freeware'), aan u in licentie gegeven onderhevig aan de voorwaarden en bepalingen die horen bij dergelijke Freeware, ongeacht of deze de vorm heeft van een afzonderlijke overeenkomst, een in de verpakking opgenomen licentie of elektronische licentievoorwaarden ten tijde van het downloaden. Gebruik van de Freeware door u wordt volledig beheerst door de voorwaarden en bepalingen van een dergelijke licentie.
- 4 OVERDRACHT.** U mag het Softwareprogramma overdragen aan een andere eindgebruiker. Elke overdracht moet bestaan uit alle softwareonderdelen, media, gedrukte materialen en deze Licentieovereenkomst en u mag geen exemplaren van het Softwareprogramma of onderdelen daarvan bewaren. De overdracht mag niet een indirecte overdracht zijn, zoals een zending. Vóór de overdracht moet de eindgebruiker die het overgedragen Softwareprogramma ontvangt, akkoord gaan met alle voorwaarden van deze Licentieovereenkomst. Bij overdracht van het Softwareprogramma wordt uw licentie automatisch beëindigd. U mag het Softwareprogramma niet verhuren, in sublicentie geven of afstaan behalve voor zover is toegestaan onder deze Licentieovereenkomst. Als u dit wel doet is de overeenkomst niet langer geldig.
- 5 UPGRADES.** Om een Softwareprogramma dat als upgrade wordt aangeduid, te mogen gebruiken, moet u beschikken over een licentie voor het originele Softwareprogramma dat door Lexmark is aangeduid als in aanmerking komend voor de upgrade. Na het uitvoeren van de upgrade mag u het originele Softwareprogramma dat de basis vormde voor de upgrade, niet langer gebruiken.
- 6 BEPERKING VOOR REVERSE-ENGINEERING.** U mag het Softwareprogramma niet aanpassen, decoderen, onderwerpen aan reverse-engineering, disassembleren, decompileren of op andere wijze vertalen, behalve voor zover expliciet is toegestaan onder de toepasselijke wetgeving voor doeleinden met betrekking tot samenwerking, foutcorrectie en beveiligingstesten. Als u beschikt over dergelijke wettelijke rechten, moet u Lexmark schriftelijk op de hoogte stellen als u van plan bent reverse-engineering, disassemblage of decompilatie uit te voeren. U mag het Softwareprogramma niet decoderen tenzij dit vereist is voor het legitieme Gebruik van het Softwareprogramma.
- 7 AANVULLENDE SOFTWARE.** Deze Licentieovereenkomst is van toepassing op updates van of aanvullingen op het originele Softwareprogramma die worden geleverd door Lexmark tenzij Lexmark andere voorwaarden levert samen met de update of aanvulling.
- 8 BEPERKING VAN VERHAALSMOGELIJKHEDEN.** Voor zover maximaal toegestaan onder de toepasselijke wetgeving, is de volledige aansprakelijkheid van Lexmark, zijn leveranciers, partners en wederverkopers, en uw exclusieve verhaalsmogelijkheid als volgt: Lexmark biedt de bovenstaande uitdrukkelijke beperkte garantieverklaring. Als Lexmark problemen met defecte media niet oplost zoals in de garantieverklaring is aangegeven, kunt u uw licentie beëindigen en krijgt u uw geld terug wanneer u alle exemplaren van het Softwareprogramma terugstuurt.
- 9 BEPERKING VAN AANSPRAKELIJKHEID.** Voor zover maximaal toegestaan onder de toepasselijke wetgeving, geldt voor elke claim die voortkomt uit de beperkte garantie van Lexmark, of voor enige andere claim met betrekking tot het onderwerp van deze Overeenkomst, dat de aansprakelijkheid van Lexmark en zijn leveranciers voor alle typen schade, ongeacht de vorm van de gerechtelijke vordering of de basis hiervoor (inclusief contract, schending, niet-ontvankelijkheidsverklaring, nalatigheid, onjuiste voorstelling of onrechtmatige daad) is beperkt tot een maximum van \$5.000 of het bedrag dat is betaald aan Lexmark of zijn Geautoriseerde wederverkopers voor de betreffende licentie voor het Softwareprogramma waardoor de schade is veroorzaakt of die het onderwerp is van, of direct verwant is aan, de oorzaak van de gerechtelijke vordering.

IN GEEN GEVAL ZIJN LEXMARK, ZIJN LEVERANCIERS, DOCHTERONDERNEMINGEN OF WEDERVERKOPERS AANSPRAKELIJK VOOR ENIGE SPECIALE, INCIDENTELE, INDIRECTE EN PUNITIEVE SCHADE OF GEVOLGSCHADE (INCLUSIEF MAAR NIET BEPERKT TOT VERLIES VAN WINST OF INKOMSTEN, VERLOREN SPAARTEGOEDEN, ONDERBREKING IN HET GEBRUIK OF ENIG VERLIES VAN GEBRUIK, ONNAUWKEURIGHEID IN OF SCHADE AAN GEGEVENS OF RECORDS, VOOR CLAIMS VAN DERDEN, OF SCHADE AAN ECHTE OF TASTBARE EIGENDOMMEN, VOOR SCHENDING VAN PRIVACY VOORTKOMEND UIT OF OP ENIGE MANIER VERWANT AAN HET GEBRUIK VAN OF HET

NIET KUNNEN GEBRUIKEN VAN HET SOFTWAREPROGRAMMA, OF ANDERSZINS IN COMBINATIE MET ENIGE BEPALING IN DEZE LICENTIEOVEREENKOMST), ONGEACHT DE AARD VAN DE CLAIM, INCLUSIEF MAAR NIET BEPERKT TOT SCHENDING VAN GARANTIE OF CONTRACT, ONRECHTMATIGE DAAD (INCLUSIEF NALATIGHEID OF STRIKTE AANSPRAKELIJKHEID), EN ZELFS NIET ALS LEXMARK, OF ZIJN LEVERANCIERS, PARTNERS OF WEDERVERKOPERS OP DE HOOGTE ZIJN GESTELD VAN DE MOGELIJKHEID VAN DERGELIJKE SCHADE, OF VOOR ENIGE CLAIM DOOR U OP BASIS VAN EEN CLAIM VAN DERDEN, BEHALVE VOOR ZOVER DEZE UITSLUITING VAN SCHADE NIET RECHTSGELDIG IS. DE VOORGAANDE BEPERKINGEN ZIJN ZELFS VAN TOEPASSING ALS DE BOVENSTAANDE VERHAALSMOGELIJKHEDEN NIET SLAGEN IN HUN ESSENTIËLE DOEL.

- 10 DUUR.** Deze Licentieovereenkomst is van kracht tenzij deze wordt beëindigd of afgewezen. U mag deze licentie op elk gewenst moment afwijzen of beëindigen door alle exemplaren van het Softwareprogramma te vernietigen, samen met alle aanpassingen, documentatie en samengevoegde gedeelten in welke vorm dan ook, of zoals anderszins hierin beschreven. Lexmark mag uw licentie na kennisgeving beëindigen als u zich niet houdt aan de voorwaarden van deze Licentieovereenkomst. Bij een dergelijke beëindiging gaat u ermee akkoord alle exemplaren van het Softwareprogramma te vernietigen, samen met alle aanpassingen, documentatie en samengevoegde gedeelten in welke vorm dan ook.
- 11 BELASTING.** U stemt ermee in dat u verantwoordelijk bent voor het betalen van eventuele belasting, inclusief, maar niet beperkt tot, belasting voor goederen en services en persoonlijke eigendommen, die voortkomt uit deze Overeenkomst of uw Gebruik van het Softwareprogramma.
- 12 BEPERKING VOOR GERECHTELIJKE VORDERINGEN.** Geen gerechtelijke vordering, ongeacht in welke vorm dan ook, die voorkomt uit deze Overeenkomst, mag worden ondernomen tegen een van de partijen meer dan twee jaar nadat de oorzaak van de gerechtelijke vordering heeft plaatsgevonden, behalve voor zover is toegestaan onder de toepasselijke wetgeving.
- 13 TOEPASSELIJKE WETGEVING.** Deze Overeenkomst wordt beheerst door de wetgeving van het gemeenbest van Kentucky, Verenigde Staten van Amerika. Het is niet mogelijk om de wetgeving van een bepaald rechtsgebied te kiezen. Het Verdrag der Verenigde Naties inzake internationale koopovereenkomsten betreffende roerende zaken (Het Weens koopverdrag) is niet van toepassing.
- 14 BEPERKTE RECHTEN AMERIKAANSE OVERHEID.** Het Softwareprogramma is volledig op eigen kosten ontwikkeld. De rechten van de Amerikaanse overheid om het Softwareprogramma te gebruiken zijn zoals uiteengezet in deze Overeenkomst en zoals beperkt in DFARS 252.227-7014 en in vergelijkbare FAR-bepalingen (of vergelijkbare bepalingen voor overheidsinstellingen of contractclausules).
- 15 TOESTEMMING VOOR GEBRUIK VAN GEGEVENS.** U gaat ermee akkoord dat Lexmark, zijn partners en vertegenwoordigers de door u geleverde gegevens kunnen verzamelen en gebruiken voor ondersteuningsservices die worden uitgevoerd voor het Softwareprogramma en op uw verzoek. Lexmark stemt ermee in deze gegevens niet te gebruiken in een vorm aan de hand waarvan u persoonlijk kunt worden geïdentificeerd, behalve voor zover vereist om dergelijke services te kunnen leveren.
- 16 EXPORTBEPERKINGEN.** U mag niet (a) het Softwareprogramma of enig direct afgeleid product daarvan aanschaffen, verzenden, overdragen of herexporteren als hierbij de toepasselijke exportwetgeving wordt geschonden of (b) toestaan dat het Softwareprogramma wordt gebruikt voor doeleinden die zijn verboden in dergelijke exportwetgeving, inclusief maar niet beperkt tot het verspreiden van nucleaire, chemische of biologische wapens.
- 17 INSTEMMING MET CONTRACT IN ELEKTRONISCHE VORM.** U en Lexmark gaan ermee akkoord deze Licentieovereenkomst in elektronische vorm aan te gaan. Dit betekent dat wanneer u op de knop 'Ik ga akkoord' of 'Ja' op deze pagina klikt of dit product gebruikt, u aangeeft in te stemmen met de voorwaarden en bepalingen van deze Licentieovereenkomst en dat u dat doet met de intentie een contract met Lexmark te 'ondertekenen'.
- 18 VERMOGEN EN RECHT OM HET CONTRACT AAN TE GAAN.** U verklaart dat u meerderjarig bent in het land of regio waar u deze Licentieovereenkomst aangaat en, indien van toepassing, dat u bent gemachtigd door uw werkgever of opdrachtgever om dit contract aan te gaan.
- 19 VOLLEDIGE OVEREENKOMST.** Deze Licentieovereenkomst (inclusief eventuele aanvullingen of aanpassingen op deze Licentieovereenkomst die bij het Softwareprogramma worden geleverd) is de volledige overeenkomst tussen u en Lexmark met betrekking tot het Softwareprogramma. Behalve indien anders aangegeven in dit document,

vervangen deze voorwaarden en bepalingen alle voorgaande of gelijktijdige mondelinge of schriftelijke communicaties, voorstellen en verklaringen met betrekking tot het Softwareprogramma of enig ander onderwerp dat onder deze Licentieovereenkomst valt (behalve voor zover dergelijke externe voorwaarden niet in strijd zijn met de voorwaarden van deze Licentieovereenkomst of enige andere geschreven overeenkomst die is ondertekend door u en Lexmark met betrekking tot uw Gebruik van het Softwareprogramma). Voor zover enige Lexmark beleidsrichtlijnen of programma's voor ondersteuningsservices in strijd zijn met de voorwaarden van deze Licentieovereenkomst, zullen de voorwaarden van deze Licentieovereenkomst van kracht zijn.

MICROSOFT CORPORATION NOTICES

- 1 This product may incorporate intellectual property owned by Microsoft Corporation. The terms and conditions upon which Microsoft is licensing such intellectual property may be found at <http://go.microsoft.com/fwlink/?LinkId=52369>.
- 2 This product is based on Microsoft Print Schema technology. You may find the terms and conditions upon which Microsoft is licensing such intellectual property at <http://go.microsoft.com/fwlink/?LinkId=83288>.

Conformiteit met de richtlijnen van de Europese Gemeenschap (EG)

Dit product voldoet aan de veiligheidseisen die zijn omschreven in de Europese richtlijnen 2004/108/EG en 2006/95/EEG aangaande het harmoniseren van de wetten van de Lidstaten met betrekking tot elektromagnetische compatibiliteit en veiligheid van elektrische apparatuur die is ontworpen voor gebruik binnen een bepaald spanningsbereik.

De fabrikant van dit product is: Lexmark International, Inc., 740 West New Circle Road, Lexington, KY, 40550 USA. De gemachtigde vertegenwoordiger is: Lexmark International Technology Hungária Kft., 8 Lechner Ödön fasor, Millennium Tower III, 1095 Budapest HONGARIJE, Een verklaring van conformiteit met de vereisten van de richtlijnen kan worden opgevraagd bij de gemachtigde vertegenwoordiger.

Dit product voldoet aan de eisen voor apparaten van Klasse B, zoals omschreven in richtlijn EN 55022 en in de veiligheidseisen van EN 60950.

Kennisgevingen over regelgeving met betrekking tot terminalapparatuur voor telecommunicatie

Dit gedeelte bevat informatie over de regelgeving voor producten die terminalapparatuur voor telecommunicatie bevatten, zoals faxapparaten.

Kennisgeving voor gebruikers in de Europese Unie

Producten met de CE-markering voldoen aan de veiligheidseisen die zijn omschreven in de Europese richtlijnen 2004/108/EG, 2006/95/EG en 1999/5/EG aangaande het harmoniseren van de wetten van de Lidstaten met betrekking tot elektromagnetische compatibiliteit en veiligheid van elektrische apparatuur die is ontworpen voor gebruik binnen een bepaald spanningsbereik en in combinatie met radioapparatuur en apparatuur voor een telecommunicatiestation.

De CE-markering geeft aan dat het product aan deze richtlijnen voldoet.



Kennisgevingen

De fabrikant van dit product is: Lexmark International, Inc., 740 West New Circle Road, Lexington, KY, 40550 USA. De gemachtigde vertegenwoordiger is: Lexmark International Technology Hungária Kft., 8 Lechner Ödön fasor, Millennium Tower III, 1095 Budapest HONGARIJE, Een verklaring van conformiteit met de vereisten van de richtlijnen kan worden opgevraagd bij de gemachtigde vertegenwoordiger.

Zie de tabel onder aan het gedeelte Kennisgevingen voor meer informatie over conformiteit.

Kennisgevingen over regelgevingen voor draadloze producten

Dit gedeelte bevat informatie over de regelgeving voor draadloze producten die zenders bevatten, zoals onder andere netwerkkaartlezers en smartcardlezers.

Blootstelling aan hoogfrequentie-energie

De hoeveelheid hoogfrequentie-energie die door dit draadloze apparaat wordt uitgestraald, ligt ver onder de limieten voor hoogfrequentie-energie die zijn vastgesteld door de FCC en andere regelgevende instanties. Er moet minimaal 20 cm (8 inch) ruimte tussen de antenne en eventuele personen zijn om te voldoen aan de vereisten voor hoogfrequentie-energie van de FCC en andere regelgevende instanties.

Notice to users in Brazil

Este equipamento opera em caráter secundário, isto é, não tem direito a proteção contra interferência prejudicial, mesmo de estações do mesmo tipo, e não pode causar interferência a sistemas operando em caráter primário. (Res. ANATEL 282/2001).

Industry Canada (Canada)

This device complies with Industry Canada specification RSS-210. Operation is subject to the following two conditions: (1) this device may not cause interference, and (2) this device must accept any interference, including interference that may cause undesired operation of the device.

This device has been designed to operate only with the antenna provided. Use of any other antenna is strictly prohibited per regulations of Industry Canada.

To prevent radio interference to the licensed service, this device is intended to be operated indoors and away from windows to provide maximum shielding. Equipment (or its transmit antenna) that is installed outdoors is subject to licensing.

The installer of this radio equipment must ensure that the antenna is located or pointed such that it does not emit RF fields in excess of Health Canada limits for the general population; consult Safety Code 6, obtainable from Health Canada's Web site www.hc-sc.gc.ca/rpb.

The term "IC:" before the certification/registration number only signifies that the Industry Canada technical specifications were met.

Industry Canada (Canada)

Cet appareil est conforme à la norme RSS-210 d'Industry Canada. Son fonctionnement est soumis aux deux conditions suivantes :

(1) cet appareil ne doit pas provoquer d'interférences et (2) il doit accepter toute interférence reçue, y compris celles risquant d'altérer son fonctionnement.

Cet appareil a été conçu pour fonctionner uniquement avec l'antenne fournie. L'utilisation de toute autre antenne est strictement interdite par la réglementation d'Industry Canada.

En application des réglementations d'Industry Canada, l'utilisation d'une antenne de gain supérieur est strictement interdite.

Pour empêcher toute interférence radio au service faisant l'objet d'une licence, cet appareil doit être utilisé à l'intérieur et loin des fenêtres afin de garantir une protection optimale.

Si le matériel (ou son antenne d'émission) est installé à l'extérieur, il doit faire l'objet d'une licence.

L'installateur de cet équipement radio doit veiller à ce que l'antenne soit implantée et dirigée de manière à n'émettre aucun champ HF dépassant les limites fixées pour l'ensemble de la population par Santé Canada. Reportez-vous au Code de sécurité 6 que vous pouvez consulter sur le site Web de Santé Canada www.hc-sc.gc.ca/rpb.

Le terme « IC » précédant le numéro de d'accréditation/inscription signifie simplement que le produit est conforme aux spécifications techniques d'Industry Canada.

Taiwan NCC RF notice statement

NCC型式認證設備注意事項 台灣低功率射頻電機設備之使用注意事項

經型式認證合格之低功率射頻電機，非經許可，公司、商號或使用者均不得擅自變更頻率、加大功率或變更原設計之特性及功能。

低功率射頻電機之使用不得影響飛航安全及干擾合法通信；經發現有干擾現象時，應立即停用，並改善至無干擾時方得繼續使用。前項合法通信，指依電信規定作業之無線電信。低功率射頻電機須忍受合法通信或工業、科學及醫療用電波輻射性電機設備之干擾。

Kennisgeving voor gebruikers in de Europese Unie

Producten met de CE-markering voldoen aan de veiligheidseisen die zijn omschreven in de Europese richtlijnen 2004/108/EG, 2006/95/EG en 1999/5/EG aangaande het harmoniseren van de wetten van de Lidstaten met betrekking tot elektromagnetische compatibiliteit en veiligheid van elektrische apparatuur die is ontworpen voor gebruik binnen een bepaald spanningsbereik en in combinatie met radioapparatuur en apparatuur voor een telecommunicatiestation.

De CE-markering geeft aan dat het product aan deze richtlijnen voldoet.



De fabrikant van dit product is: Lexmark International, Inc., 740 West New Circle Road, Lexington, KY, 40550 USA. De gemachtigde vertegenwoordiger is: Lexmark International Technology Hungária Kft., 8 Lechner Ödön fasor, Millennium Tower III, 1095 Budapest HONGARIJE. Een verklaring van conformiteit met de vereisten van de richtlijnen kan worden opgevraagd bij de gemachtigde vertegenwoordiger.

Producten die worden geleverd met de optie voor 2,4 GHz draadloos LAN voldoen aan de veiligheidseisen die zijn omschreven in de Europese richtlijnen 2004/108/EG, 2006/95/EG en 1999/5/EG aangaande het harmoniseren van de wetten van de Lidstaten met betrekking tot elektromagnetische compatibiliteit en veiligheid van elektrische apparatuur

die is ontworpen voor gebruik binnen een bepaald spanningsbereik en in combinatie met radioapparatuur en apparatuur voor een telecommunicatiestation.

De CE-markering geeft aan dat het product aan deze richtlijnen voldoet.



Gebruik van het product is toegestaan in alle landen van de EU en EVA, maar is beperkt tot gebruik binnenshuis.

De fabrikant van dit product is: Lexmark International, Inc., 740 West New Circle Road, Lexington, KY, 40550 USA. De gemachtigde vertegenwoordiger is: Lexmark International Technology Hungária Kft., 8 Lechner Ödön fasor, Millennium Tower III, 1095 Budapest HUNGARY, Een verklaring van conformiteit met de vereisten van de richtlijnen kan worden opgevraagd bij de gemachtigde vertegenwoordiger.

Dit product mag worden gebruikt in de landen die in de onderstaande tabel zijn weergegeven.

Oostenrijk	België	Bulgarije	Zwitserland	Cyprus	Tsjechië	Duitsland	Denemarken	Estland
Griekenland	Spanje	Finland	Frankrijk	Kroatië	Hongarije	Ierland	IJsland	Italië
Liechtenstein	Litouwen	Luxemburg	Letland	Malta	Nederland	Noorwegen	Polen	Portugal
Roemenië	Zweden	Slovenië	Slowakije	Turkije	Verenigd Koninkrijk			

Česky	Společnost Lexmark International, Inc. tímto prohlašuje, že výrobek tento výrobek je ve shodě se základními požadavky a dalšími příslušnými ustanoveními směrnice 1999/5/ES.
Dansk	Lexmark International, Inc. erklærer herved, at dette produkt overholder de væsentlige krav og øvrige relevante krav i direktiv 1999/5/EF.
Deutsch	Hiermit erklärt Lexmark International, Inc., dass sich das Gerät dieses Gerät in Übereinstimmung mit den grundlegenden Anforderungen und den übrigen einschlägigen Bestimmungen der Richtlinie 1999/5/EG befindet.
Ελληνική	ΜΕ ΤΗΝ ΠΑΡΟΥΣΑ Η LEXMARK INTERNATIONAL, INC. ΔΗΛΩΝΕΙ ΟΤΙ ΑΥΤΟ ΤΟ ΠΡΟΪΟΝ ΣΥΜΜΟΡΦΩΝΕΤΑΙ ΠΡΟΣ ΤΙΣ ΟΥΣΙΩΔΕΙΣ ΑΠΑΙΤΗΣΕΙΣ ΚΑΙ ΤΙΣ ΛΟΙΠΕΣ ΣΧΕΤΙΚΕΣ ΔΙΑΤΑΞΕΙΣ ΤΗΣ ΟΔΗΓΙΑΣ 1999/5/ΕΚ.
English	Hereby, Lexmark International, Inc., declares that this type of equipment is in compliance with the essential requirements and other relevant provisions of Directive 1999/5/EC.
Español	Por medio de la presente, Lexmark International, Inc. declara que este producto cumple con los requisitos esenciales y cualesquiera otras disposiciones aplicables o exigibles de la Directiva 1999/5/CE.
Eesti	Käesolevaga kinnitab Lexmark International, Inc., et seade see toode vastab direktiivi 1999/5/EÜ põhinõuetele ja nimetatud direktiivist tulenevatele muudele asjakohastele sätetele.
Suomi	Lexmark International, Inc. vakuuttaa täten, että tämä tuote on direktiivin 1999/5/EY oleellisten vaatimusten ja muiden sitä koskevien direktiivin ehtojen mukainen.
Français	Par la présente, Lexmark International, Inc. déclare que l'appareil ce produit est conforme aux exigences fondamentales et autres dispositions pertinentes de la directive 1999/5/CE.
Magyar	Alulírott, Lexmark International, Inc. nyilatkozom, hogy a termék megfelel a vonatkozó alapvető követelményeknek és az 1999/5/EC irányelv egyéb előírásainak.
Íslenska	Hér með lýsir Lexmark International, Inc. yfir því að þessi vara er í samræmi við grunnkröfur og aðrar kröfur, sem gerðar eru í tilskipun 1999/5/EC.
Italiano	Con la presente Lexmark International, Inc. dichiara che questo prodotto è conforme ai requisiti essenziali ed alle altre disposizioni pertinenti stabilite dalla direttiva 1999/5/CE.

Latviski	Ar šo Lexmark International, Inc. deklarē, ka šis izstrādājums atbilst Direktīvas 1999/5/EK būtiskajām prasībām un citiem ar to saistītajiem noteikumiem.
Lietuvių	Šiuo Lexmark International, Inc. deklaruoja, kad šis produktas atitinka esminius reikalavimus ir kitas 1999/5/EB direktyvos nuostatas.
Malti	Bil-preżenti, Lexmark International, Inc., jiddikjara li dan il-prodott huwa konformi mal-ftiġġijiet essenzjali u ma dispożizzjonijiet oħrajn relevanti li jinsabu fid-Direttiva 1999/5/KE.
Nederlands	Hierbij verklaart Lexmark International, Inc. dat het toestel dit product in overeenstemming is met de essentiële eisen en de andere relevante bepalingen van richtlijn 1999/5/EG.
Norsk	Lexmark International, Inc. erklærer herved at dette produktet er i samsvar med de grunnleggende krav og øvrige relevante krav i direktiv 1999/5/EF.
Polski	Niniejszym Lexmark International, Inc. oświadcza, że niniejszy produkt jest zgodny z zasadniczymi wymogami oraz pozostałymi stosownymi postanowieniami Dyrektywy 1999/5/EC.
Português	A Lexmark International Inc. declara que este produto está conforme com os requisitos essenciais e outras disposições da Diretiva 1999/5/CE.
Slovensky	Lexmark International, Inc. týmto vyhlasuje, že tento produkt spĺňa základné požiadavky a všetky príslušné ustanovenia smernice 1999/5/ES.
Slovensko	Lexmark International, Inc. izjavlja, da je ta izdelek v skladu z bistvenimi zahtevami in ostalimi relevantnimi določili direktive 1999/5/ES.
Svenska	Härmed intygar Lexmark International, Inc. att denna produkt står i överensstämmelse med de väsentliga egenskapskrav och övriga relevanta bestämmelser som framgår av direktiv 1999/5/EG.

Index

A

aangepast papierformaat
afdrukken op 45
aanpassen, beltoon- en
kiesvolume 97
aanpassen, luidsprekervolume 97
ad-hoc
 SSID 107
 WEP 107
ad-hocnetwerk 122
ad-hocnetwerk, draadloos
 maken met Macintosh 107
 maken met Windows 107
 printer toevoegen 110
ADI-lade
 locatie 10
ADI-uitvoerlande
 locatie 10
Adresboek
 instellen 89, 90
Adresboek, fax
 instellen 87
afbeelding herhalen 66
afbeelding verkleinen 65
afdrukken
 aangepast papierformaat 45
 documenten 40
 documenten van een
 geheugenkaart of
 flashstation 43
 dubbelzijdig 56, 58
 enveloppen 44
 etiketten 44
 foto's met bedieningspaneel van de
 printer 47
 foto's met het controlelevel 51
 foto's vanaf digitale camera met
 DPOF 52
 foto's vanaf opslagapparaat met de
 printersoftware 49
 laatste pagina eerst 41
 meerdere pagina's op één vel 42
 netwerkconfiguratiepagina 103
 omgekeerde paginavolgorde 41
 op beide zijden van het
 papier 56, 58
 sorteren 41
 tips 40

 vanaf een Bluetooth-apparaat 55
 vanaf een PictBridge-camera 50
afdrukken in conceptmodus 60
afdrukken, bevestigingspagina 99
afdrukken, problemen oplossen
 computer wordt trager tijdens het
 afdrukken 145
 kan documenten niet verwijderen
 uit printerwachtrij 139
 lage afdruksnelheid 144
 slechte kwaliteit aan de randen van
 de pagina 143
 strepen of lijnen op afgedrukte
 afbeelding 144
afdrukken, verzendrapport 99
afdrukmodus
 wijzigen 60
afdruktaak
 annuleren 62
 hervatten 61
 onderbreken 61
afzender, informatie
 vastleggen 86
AIO-configuratieprogramma 88
AliceBox 105
annuleren
 afdruktaak 62
 kopieertaak 68
 scantaak 75
antwoordapparaat
 beste instellingen voor
 faxapparaat 97
 instellen 76
apparaten
 draadloos netwerk 123
Automatisch beantwoorden
 wanneer inschakelen 95
Automatische documentinvoer
(ADI)
 documenten plaatsen 39
 locatie 10
 papiercapaciteit 39
 vastgelopen papier verwijderen
 uit 142
automatische faxconversie
 instellen 87

B

bannerpapier
 plaatsen 37
bedraad (Ethernet) netwerk voor
 Macintosh 116
bedraad (Ethernet) netwerk voor
 Windows 116
beltoonvolume
 aanpassen 97
belvolume
 aanpassen 97
benodigde informatie voor het
 configureren van de printer op een
 Ethernet-netwerk 116
besparen, papier
 Ecomodus gebruiken 18
besparen, stroom
 Ecomodus gebruiken 18
besparen, stroom, inkt en papier 7
bestandstypen
 ondersteunde 47
bestellen, papier en andere
 supplies 15
beveiliging
 draadloos netwerk 102
beveiligingsgegevens
 draadloos netwerk 119
beveiligingssleutel 119
bevestigingspagina, fax 99
bewerken
 foto's met bedieningspaneel van de
 printer 48
bidirectionele communicatie
 activeren 171
bijwerken, lijst met
 toepassingen 75
bijwerken, printersoftware 26
blokkeren, faxen 100
Bluetooth
 afdrukken 55
 beveiligingsniveau instellen 54
 verbinding instellen 53
briefkaarten
 plaatsen 34
buitenkant van de printer
 reinigen 132

C

camera
aansluiten 50
cartridges, inkt
bestellen 13
van Lexmark gebruiken 13
Club Internet 105
coated papier
plaatsen 35
Communicatie is niet beschikbaar
bericht 171
computer wordt trager tijdens het
afdrukken 145
configureren
faxinstellingen 87, 88
IP-adres 106
contactpersonen, lijst
instellen 89, 90
controlelijst
geheugenkaart, problemen
oplossen 155
problemen met faxen
oplossen 148
voor u problemen gaat
oplossen 133
controleren
inktvoorraad 129
controleren, kiestoon 96
controlelevel
gebruiken 51

D

delen, printer in Windows 115
Digital Subscriber Line (DSL)
fax instellen 79
digitale telefoondienst
fax instellen 81
documenten
afdrukken 40
faxen met de computer 92
faxen met het
bedieningspaneel 91
plaatsen in de automatische
documentinvoer 39
plaatsen op de glasplaat 38
scannen met het bedieningspaneel
van de printer 69
scannen voor bewerken 72
Doorgaan (knop), grijs
weergegeven 158

Doorgaan (knop), niet
beschikbaar 158
Doorgaan (knop), werkt niet 158
doorsturen, faxen 100
draadloos 111, 126
Macintosh 113
printer drukt niet af 160
problemen oplossen 160, 164
draadloos netwerk
algemene configuraties voor
thuisnetwerken 119
beveiliging 102
beveiligingsgegevens 119
communicatieproblemen
oplossen 173
draadloos ad-hocnetwerk instellen
met Macintosh 107
draadloos ad-hocnetwerk instellen
met Windows 107
gegevens vereist voor het instellen
van draadloos afdrukken 103
printer installeren op
(Macintosh) 104
printer installeren op
(Windows) 104
printer toevoegen aan een
bestaand ad-hocnetwerk 110
problemen oplossen 157
signaalsterkte 123
SSID 118
storing 123
typen draadloze netwerken 122
draadloos netwerk,
compatibiliteit 102
draadloos signaal
sterkte 123
draadloos signaal, opname 123
draadloos, problemen oplossen
foto's worden niet afgedrukt van
een geheugenkaart via een
draadloos netwerk 156
kan niet afdrukken via draadloos
netwerk 161
printer en computer op
verschillende netwerken 124
printer op draadloos netwerk werkt
met onderbrekingen 173
Wi-Fi-aanduiding brandt nog
steeds oranje 165
Wi-Fi-aanduiding knippert
oranje 166
Wi-Fi-aanduiding brandt niet 165

wijzigen, draadloze instellingen na
de installatie (Mac) 107
wijzigen, draadloze instellingen na
de installatie (Windows) 107
draadloze afdrukserver
niet geïnstalleerd 170
draadloze installatie
gegevens vereist voor 103
draadloze instellingen
wijzigen na installatie (Mac) 107
wijzigen na installatie
(Windows) 107
droogtijd voor dubbelzijdig
afdrukken
instelling kiezen 57
Droogtijd voor dubbelzijdig
afdrukken
instelling kiezen 57
DSL-filter 79
dubbelzijdig afdrukken.
afdrukken, automatisch 56
afdrukken, handmatig 58
droogtijd verlengen 56
faxen 99
kopiëren, automatisch 67
kopiëren, handmatig 68
duplexeenschap
locatie 11

E

e-mailen
gescande documenten 73
Ecomodus
gebruiken 18
emissiekennisgevingen 177, 183,
184, 185
enveloppen
afdrukken 44
plaatsen 32, 35, 44
er gebeurt niets als de
geheugenkaart is geplaatst 155
Ethernet 126
Ethernet-configuratie
gegevens vereist voor 116
Ethernet-netwerk
benodigde informatie voor het
configureren van afdrukken via
Ethernet 116
voor Macintosh 116
voor Windows 116
Ethernet-poort
locatie 11

- etiketten
 - afdrukken 44
 - plaatsen 36
- exemplaren
 - maken 63
- EXT-poort
 - locatie 11
- extra computers
 - installeren, draadloze printer 104

F

- fabrieksinstellingen herstellen 20
- fax afdrukken
 - instellen 87
- fax blokkeren
 - instellen 87
- fax doorsturen 100
- fax, foutberichten
 - De telefoonlijn is aangesloten op de onjuiste aansluiting op de achterzijde van het apparaat 153
 - Digitale lijn gevonden 154
 - Fatale fout met fax 153
 - Faxmodus niet ondersteund 153
 - Fout met externe fax 153
 - Fout met faxmodem 153
 - Fout met telefoonlijn 154
 - Geen antwoord 154
 - Geen nummerweergave 155
 - Niet-ondersteunde compressie 153
 - Niet-ondersteunde resolutie 153
 - Telefoonlijn bezet 154
 - Telefoonlijn niet aangesloten 154
 - Verbinden mislukt 154
- fax, koptekst en voettekst
 - instellen 86
- fax, voettekst
 - instellen 87
- faxconfiguratie
 - digitale telefoondienst 81
 - DSL-verbinding 79
 - landspecifiek 83
 - standaardtelefoonverbinding 76
 - VoIP 80
- Faxconfiguratie (wizard) 88
- faxen
 - Adresboek 89, 90
 - automatisch ontvangen 93
 - belsignalen 95
 - bevestigingspagina 99

- blokkeren 100
- dubbelzijdig 99
- dubbelzijdig afdrukken. 99
- faxgeschiedenis 99
- groepsfax direct verzenden 91
- handmatig ontvangen 93
- installatie 94
- kiesvoorvoegsel 95
 - met de computer 92
 - met het bedieningspaneel 91
- opnemen na 95
- plannen 98
- printergeheugen 101
- speciaal belsegnaal 96
- telefoonkaart, gebruiken 98
- tips voor het ontvangen van 92
- tips, verzenden 91
- verzenden met het bedieningspaneel 91
- verzendrapport 99
- faxen, controlelijst voor oplossen van problemen 148
- faxen, tips
 - ontvangen, automatisch faxen 93
 - ontvangen, faxen handmatig 93
- faxgebeurtenissen, rapport 99
- faxinstellingen
 - configureren 87, 88
 - voor antwoordapparaat 97
 - voor voicemail 97
- faxkoptekst
 - instellen 87
- faxkwaliteit
 - instellen 98
- faxnummer 95
- faxresolutie
 - instellen 98
- FCC-kennisgevingen 184
- firewall op computer 160
- flashstation
 - afdrukken, documenten van 43
 - foto's met het controlelevel afdrukken 51
 - plaatsen 46
 - scannen naar 70
- foto's
 - afdrukken met bedieningspaneel van de printer 47
 - afdrukken met het controlelevel 51
 - afdrukken vanaf digitale camera met DPOF 52
 - automatisch verbeteren 48

- bewerken via bedieningspaneel van de printer 48
- bijsnijden 48
- draaien 48
- foto's kopiëren 64
- helderheid aanpassen 48
- kaders toevoegen 48
- kleureffecten toepassen 48
- kopieën zonder rand maken 65
- scannen voor bewerken 70
- verwijderen, rode-ogeneffect 48
- foto's vanaf een opslagapparaat afdrukken met de printersoftware 49
- foto's worden niet afgedrukt van een geheugenkaart via een draadloos netwerk 156
- fotokaarten
 - plaatsen 36
- fotopapier
 - plaatsen 32, 35
- fout bij gebruik geheugenkaart 155
- foutcorrectie, fax
 - instellen 87
- Frankrijk
 - speciale installatieaanwijzingen voor draadloze aansluitingen 105
- FreeBox 105

G

- gebruiken
 - Macintosh-printersoftware 23
 - Webkoppelingen 23
- gebruikersgegevens, fax
 - instellen 87
- gedeeltelijk, documenten of foto's scannen 146
- geen draadloos netwerk 107
- gegevens vereist voor het installeren van de printer op een draadloos netwerk 103
- geheugenkaart
 - afdrukken, documenten van 43
 - foto's met het controlelevel afdrukken 51
 - ondersteunde bestandstypen 47
 - plaatsen 46
 - scannen naar 70
- geheugenkaart kan niet worden geplaatst 155

- geheugenkaart, problemen oplossen
 - controlelijst 155
 - er gebeurt niets als de geheugenkaart is geplaatst 155
 - kan niet afdrucken vanaf een flashstation 156
- geheugenkaartsleuven
 - locatie 10
- geluidsemisatie, niveaus 177
- geplande fax
 - verzenden 98
- glasplaat
 - locatie 10
 - reinigen 132
- glossy papier
 - plaatsen 35
- groepsfax, verzenden
 - direct 91
- groepskeuze
 - instellen 89, 90

H

- hergebruiken 7
 - AEEA-verklaring 177
 - Lexmark producten 15
- herstellen
 - standaardfabrieksinstellingen van interne, draadloze afdrukserver 160
- hervatten
 - afdruktaak 61
- hoorn op haak, faxen 98

I

- identiteitskaarten
 - kopiëren 64
- indexkaarten
 - plaatsen 34
- informatie
 - zoeken 8
- infrastructuurnetwerk 122
- inkt
 - besparen 7
- inktkartridges
 - bestellen 13
 - van Lexmark gebruiken 13
 - vervangen 14
- inktkartridges, toegang
 - locatie 10

- inktvoorraad
 - controleren 129
- installatie
 - kabel 121
- installatieproblemen oplossen
 - kan niet afdrucken via USB 139
 - onjuiste taal wordt weergegeven op de display 134
 - pagina wordt niet afgedrukt 137
 - printer drukt lege pagina's af 138
 - printer reageert niet 138
 - printerkop, fout 134
 - software is niet geïnstalleerd 136
- installeren
 - netwerkprinter 128
- installeren, draadloze printer
 - extra computers 104
- installeren, optionele software 25
- installeren, printer op bedraad netwerk (Macintosh) 116
- installeren, printer op bedraad netwerk (Windows) 116
- installeren, printersoftware 27
- instellen
 - afzender, informatie 86
 - Automatisch beantwoorden 95
 - fax, koptekst en voettekst 86
 - faxkwaliteit 98
 - maximale verzendsnelheid 87
 - nummerweergave 86
 - TTI (Transmit Terminal Identification) 86
- instellen, droogtijd voor dubbelzijdig afdrucken 57
- instellen, fax
 - digitale telefoondienst 81
 - DSL-verbinding 79
 - landspecifiek 83
 - standaardtelefoonverbinding 76
 - VoIP-verbinding 80
- instellen, printer
 - faxen 94
 - op bedraad netwerk (Macintosh) 116
 - op bedraad netwerk (Windows) 116
 - op draadloos netwerk (Macintosh) 104
 - op draadloos netwerk (Windows) 104
- instellingen, time-out uitschakelen 19

- interne, draadloze afdrukserver
 - standaardfabrieksinstellingen herstellen 160
- invoeren
 - fax, gebruikersgegevens 86
- IP-adres 127
 - configureren 106
- IP-adres, toewijzen 128

K

- kabel
 - installatie 121
 - USB 121
- kan de faxsoftware niet uitvoeren 152
- kan documenten niet verwijderen uit printerwachtrij 139
- kan geen faxen ontvangen 151
- kan geen faxen verzenden 149
- kan niet afdrucken vanaf een flashstation 156
- kan niet afdrucken via draadloos netwerk 161
- kan niet afdrucken via USB 139
- kan niet scannen naar de computer via een netwerk 148
- kennisgevingen 177, 178, 179, 183, 184, 185, 186
- kiesmethode, fax
 - instellen 87
- kiestoon
 - controleren 96
- knoppen
 - bedieningspaneel van de printer 16
- kopieerapparaat of scanner reageert niet 145
- kopieerkwaliteit, aanpassen 65
- kopieertaak
 - annuleren 68
- kopiëren 63
 - afbeelding herhalen 66
 - afbeelding verkleinen 65
 - dubbelzijdig document 64
 - exemplaren sorteren 66
 - foto's 64
 - identiteitskaarten 64
 - kopie lichter of donkerder maken 65
 - kwaliteit aanpassen 65
 - meerdere paginabeelden afdrucken op één vel 67

- op beide zijden van het papier 67, 68
- Pagina's per vel 67
- tips 63
- vergroten, afbeelding 65
- kopiëren en scannen, problemen oplossen
 - gedeeltelijk, documenten of foto's scannen 146
 - kan niet scannen naar de computer via een netwerk 148
 - kopieerapparaat of scanner reageert niet 145
 - kwaliteit van gescande afbeelding is slecht 146
 - scan is mislukt 147
 - scannen duurt te lang of de computer loopt vast tijdens het scannen 147
- kopiëren, problemen oplossen
 - scannereenheid sluit niet 146
- kwaliteit van gescande afbeelding is slecht 146

L

- lade
 - plaatsen, papier 29
- lage afdruksnelheid 144
- lijnfilter 79
- lijst met toepassingen
 - bijwerken 75
 - downloaden 75
- LINE-poort
 - locatie 11
- LiveBox 105
- luidsprekervolume
 - aanpassen 97

M

- MAC-adres 126
 - zoeken 126
- MAC-adres, filteren 126
- Macintosh
 - draadloos 113
 - installeren, printer op bedraad netwerk (Ethernet) 116
 - printer installeren op een draadloos netwerk 104
 - USB 113
- Macintosh-printersoftware gebruiken 23

- meerdere WEP-sleutels 128
- minimale systeemvereisten 21
- mislukte faxen
 - terughalen 101

N

- N9UF Box 105
- netvoedingsaansluiting
 - locatie 11
- netwerk, afdrukken via
 - IP-adres van computer zoeken 128
 - IP-adres van printer zoeken 128
 - IP-adressen 128
 - printer delen met een Macintosh-computer 116
 - printer delen met een Windows-computer 116
 - zoeken, IP-adres van computer (Mac) 128
- netwerkbeveiliging 119
- netwerkconfiguratiepagina
 - afdrukken 103
- netwerkoverzicht 118
- netwerkprinter
 - installeren 128
- netwerkverbinding
 - met USB 126
- niet-reagerende printer controleren 133
- nummerweergave 86

O

- omgekeerde paginavolgorde 41
- onderbreken
 - afdruktaak 61
- onderdelen
 - diagram 10
- ondersteunde besturingssystemen 21
- ondersteunde geheugenkaarten en bestandstypen 47
- ongewenste faxen
 - blokkeren 100
- onjuiste taal wordt weergegeven op de display 134
- ontvangen faxen, geschiedenisrapport 99
- ontvangen, faxen
 - automatisch 93

- Automatisch beantwoorden, instelling 93
- handmatig 93
- tips 93
- opslaan, standaardinstellingen voor papier 37
- opstrijktransfers
 - plaatsen 36
- overschakelen van draadloze verbinding
 - naar USB-verbinding 111
 - naar USB-verbinding, via Mac OS X 113
- overschakelen van USB-verbinding naar draadloze verbinding 111
 - naar draadloze verbinding, via Mac OS X 113

P

- pagina wordt niet afgedrukt 137
- Pagina's per vel, exemplaren 67
- papier
 - besparen 7
 - plaatsen 29, 34
- papier en andere supplies bestellen 15
- papier of speciaal papier wordt verkeerd ingevoerd 142
- papier vastgelopen in de ADI 142
- papier vastgelopen in de duplexeenheid 140
- papier vastgelopen in de printer 140
- papier, standaardinstellingen opslaan 37
- papiergeleider van de ADI
 - locatie 10
- papierlade
 - enveloppen of fotokaarten plaatsen 32
 - locatie 11
- papieruitvoerlade
 - locatie 11
- patroon nummerweergave, fax instellen 87
- PDF
 - maken van een scan 73
- PictBridge- en USB-poort
 - locatie 10
- PictBridge-camera, aansluiten 50

- plaatsen
 - documenten in de automatische documentinvoer 39
 - documenten op de glasplaat 38
 - enveloppen 44
 - enveloppen of fotopapier 32
 - papierlade 29
 - verschillende papiersoorten 34
 - plaatsen, geheugenkaart of flashstation 46
 - pogingen voor opnieuw kiezen, fax instellen 87
 - printer
 - delen 115
 - delen in Windows 115
 - printer delen 116
 - printer drukt lege pagina's af 138
 - printer drukt niet af draadloos 160
 - printer drukt niet draadloos af 164
 - printer installeren
 - op bedraad netwerk (Macintosh) 116
 - op bedraad netwerk (Windows) 116
 - op draadloos netwerk (Macintosh) 104
 - op draadloos netwerk (Windows) 104
 - printer reageert niet 138
 - printer, bedieningspaneel gebruiken 16
 - knoppen 16
 - locatie 10
 - printer, instellen als standaard 59
 - printergeheugen faxen 101
 - Printerinstellingen 88
 - printerkop
 - uitlijnen 130
 - printerkop, fout 134
 - printerkoptoegang
 - locatie 10
 - printerproblemen, standaardoplossingen 133
 - printersoftware
 - installeren 27
 - verwijderen 27
 - problemen met faxen oplossen
 - foutberichten, bedieningspaneel van de printer 153
 - kan de faxsoftware niet uitvoeren 152
 - kan geen faxen ontvangen 151
 - kan geen faxen verzenden 149
 - problemen oplossen
 - contact opnemen met de technische ondersteuning 133
 - draadloos netwerk 157
 - fax, controlelijst 148
 - niet-reagerende printer controleren 133
 - Service Center 133
 - standaardprinterproblemen oplossen 133
 - problemen oplossen met draadloze apparaten
 - communicatieproblemen oplossen 173
 - foto's worden niet afgedrukt van een geheugenkaart via een draadloos netwerk 156
 - kan niet afdrukken via draadloos netwerk 161
 - Wi-Fi-aanduiding brandt nog steeds oranje 165
 - Wi-Fi-aanduiding knippert oranje 166
 - Wi-Fi-aanduiding brandt niet 165
 - wijzigen, draadloze instellingen na de installatie (Mac) 107
 - wijzigen, draadloze instellingen na de installatie (Windows) 107
 - problemen oplossen, afdrukken
 - computer wordt trager tijdens het afdrukken 145
 - kan documenten niet verwijderen uit printerwachtrij 139
 - lage afdruksnelheid 144
 - slechte kwaliteit aan de randen van de pagina 143
 - strepen of lijnen op afgedrukte afbeelding 144
 - problemen oplossen, faxen
 - foutberichten, bedieningspaneel van de printer 153
 - kan de faxsoftware niet uitvoeren 152
 - kan geen faxen ontvangen 151
 - kan geen faxen verzenden 149
 - problemen oplossen, geheugenkaart
 - controlelijst 155
 - er gebeurt niets als de geheugenkaart is geplaatst 155
 - kan niet afdrukken vanaf een flashstation 156
 - problemen oplossen, installatie
 - kan niet afdrukken via USB 139
 - onjuiste taal wordt weergegeven op de display 134
 - pagina wordt niet afgedrukt 137
 - printer drukt lege pagina's af 138
 - printer reageert niet 138
 - printerkop, fout 134
 - software is niet geïnstalleerd 136
 - problemen oplossen, kopiëren
 - scannereenheid sluit niet 146
 - problemen oplossen, kopiëren en scannen
 - gedeeltelijk, documenten of foto's scannen 146
 - kan niet scannen naar de computer via een netwerk 148
 - kopieerapparaat of scanner reageert niet 145
 - kwaliteit van gescande afbeelding is slecht 146
 - scan is mislukt 147
 - scannen duurt te lang of de computer loopt vast tijdens het scannen 147
 - problemen oplossen, vastgelopen en verkeerd ingevoerd papier
 - papier of speciaal papier 142
 - papier vastgelopen in de ADI 142
 - papier vastgelopen in de duplexeenheid 140
 - papier vastgelopen in de printer 140
 - protocol 127
 - publicaties zoeken 8
- R**
- rapporten
 - faxgeschiedenis 99
 - rapporten, fax
 - instellen 87
 - reinigen, buitenkant van de printer 132
 - reinigen, spuitopeningen van printerkop 131
 - RJ11-adapter 83

S

scan is mislukt 147
scankwaliteit verbeteren 74
scannen
 bedieningspaneel van de printer gebruiken 69
 documenten scannen om deze te bewerken 72
 documenten voor e-mailen 73
 foto's scannen om deze te bewerken 70
 kwaliteit verbeteren 74
 naar een computer 69
 naar een flashstation 70
 naar een geheugenkaart 70
 PDF maken van een scan 73
 pincode 74
 tips 69
 via een netwerk 69
 zwart-wit 74
scannen duurt te lang of de computer loopt vast tijdens het scannen 147
scannereenheid
 locatie 11
scannereenheid sluit niet 146
scannerklep
 locatie 10
scantaak
 annuleren 75
selecteren, draadloze poort 171
Servicecentrum 133
slechte kwaliteit aan de randen van de pagina 143
sleuf voor geheugenkaart
 locatie 10
sleutelindex 128
snelkeuze
 instellen 89
software
 Servicecentrum 133
software is niet geïnstalleerd 136
software-updates
 activeren 26
 controleren 26
software, optioneel
 zoeken, installeren 25
sorteren, exemplaren 66
speciaal belsegnaal 96
splitter kiezen, faxen 94
splitter, kiezen 94

sputopeningen van printerkop
 reinigen 131
SSID
 ad-hoc 107
 draadloos netwerk 118
 zoeken 124, 118
standaardfabrieksinstellingen herstellen 20
 interne, draadloze afdrukserver opnieuw instellen 160
standaardprinter, instellen 59
standaardwaarden
 standaardfabrieksinstellingen herstellen 20
storing
 draadloos netwerk 123
strepen of lijnen op afgedrukte afbeelding 144
stroom
 besparen 7

T

taal
 wijzigen 134
TCP/IP 127
technische ondersteuning 133
telecommunicatie,
 kennisgevingen 183
telefoonboek
 instellen 89, 90
telefoonplug 83
telefoonsplitter 80
tijd voor opnieuw kiezen, fax instellen 87
tijdelijke instellingen
 wijzigen in standaardwaarden 19
time-out voor spaarstand
 wijzigen 18
tips voor
 afdrukken 40
 kopiëren 63
 ontvangen, faxen 92
 scannen 69
 verzenden, faxen 91
toewijzen, IP-adres 128
transparanten
 plaatsen 36
TX-rapport, fax 99

U

uitlijnen, printerkop 130

uitschakelen, time-out van instellingen 19
USB 111, 126
 kabel 121
 Macintosh 113
USB-poort
 locatie 11
USB-verbinding
 met netwerkverbinding 126

V

vastgelopen en verkeerd ingevoerd papier, problemen oplossen
 papier of speciaal papier 142
 papier vastgelopen in de ADI 142
 papier vastgelopen in de duplexeenheid 140
 papier vastgelopen in de printer 140
vastleggen
 fax, gebruikersgegevens 86
 TTI (Transmit Terminal Identification) 86
veiligheidsvoorschriften 6
verbinding
 configuraties 126
Verenigd Koninkrijk
 speciale installatieaanwijzingen voor draadloze aansluitingen 105
vergroten, afbeelding 65
verlengen, droogtijd voor dubbelzijdig afdrukken 57
vervangen, inktcartridges 14
verwijderen, printersoftware 27
verzenden van faxen, tips 91
verzenden, geplande fax 98
verzendsrapport, fax 99
verzendsnelheid voor faxen
 instellen 87
verzonden, geschiedenisrapport 99
Virtual Private Network 160
Voice over Internet Protocol (VoIP)
 fax instellen 80
voicemail
 instellen 76
voicemail, faxinstellingen 97
VoIP-adapter 80
volume, aanpassen
 bel- en kiestoon 97
 luidspreker 97
voorvoegsel 95

VPN
verbinding met printer
verliezen 160

W

wachtwoord 119
Webkoppelingen
gebruiken 23
website
zoeken 8
wenskaarten
plaatsen 34
WEP 102
ad-hoc 107
WEP-sleutel
sleutelindex 128
zoeken 118
Wi-Fi-aanduiding
lampje brandt niet 165
uitleg van kleuren 105
Wi-Fi-aanduiding brandt nog steeds
oranje 165
Wi-Fi-aanduiding knippert
oranje 166
Wi-Fi Protected Setup 110
gebruiken 117
Wi-Fi Protected Setup, logo
zoeken 117
WiFi-aanduiding brandt groen
printer drukt niet af 164
wijzigen time-out voor
spaarstand 18
wijzigen, afdrukmodus 60
wijzigen, draadloze instellingen na
de installatie (Mac) 107
wijzigen, draadloze instellingen na
de installatie (Windows) 107
wijzigen, tijdelijke instellingen in
standaardinstellingen 19
Windows
installeren, printer op bedraad
netwerk (Ethernet) 116
printer installeren op een
draadloos netwerk 104
Windows-software
Abby Sprint OCR 21
Fast Pics 21
Fax Solutions Software 21
Faxconfiguratieprogramma 21
Hulpprogramma's voor Office 21
Printerstartpagina 21
Servicecentrum 21

Voorkeursinstellingen voor
afdrukken 21
Werkbalk 21
Wireless Setup Utility 21
WPA 102
WPA-wachtwoord
zoeken 118
WPA2 102
WPS 110

Z

zoeken
informatie 8
MAC-adres 126
publicaties 8
SSID 118
Website 8
WEP-sleutel 118
WPA-wachtwoord 118
zoeken, IP-adres van computer
(Mac) 128
zwart-wit, scannen in 74