

CLX-318x Series

Multifunctionele printer

Gebruikershandleiding

imagine the possibilities

Bedankt voor uw aankoop van een
Samsung-product.

SAMSUNG

Copyright

© 2010 Samsung Electronics Co., Ltd. Alle rechten voorbehouden.

Deze gebruikershandleiding dient uitsluitend ter informatie. Alle informatie in deze gebruikershandleiding kan zonder voorafgaande kennisgeving worden gewijzigd.

Samsung Electronics kan niet aansprakelijk worden gesteld voor directe of indirecte schade als gevolg van of in verband met het gebruik van deze gebruikershandleiding.

- Samsung en het Samsung-logo zijn handelsmerken van Samsung Electronics Co., Ltd.
- Microsoft, Windows, Windows Vista, Windows 7 en Windows Server 2008 R2 zijn gedeponeerde handelsmerken of handelsmerken van Microsoft Corporation.
- TrueType, LaserWriter en Macintosh zijn handelsmerken van Apple Computer, Inc.
- Alle andere merk- of productnamen zijn handelsmerken van hun respectievelijke bedrijven of organisaties.

Raadpleeg het bestand "**LICENSE.txt**" op de meegeleverde cd-rom voor open-sourcelicentiegegevens.

REV. 2.00

Inhoud

COPYRIGHT

2

INHOUD

3

- 10 Veiligheidsinformatie
- 15 Informatie over wettelijke voorschriften
- 25 Informatie over deze gebruikershandleiding
- 27 De functies van uw nieuw product

INLEIDING

30

- 30 Apparaatoverzicht (CLX-318x(K)/CLX-318xN(K)/CLX-318xW(K)K)
- 30 Voorkant
- 31 Achterkant
- 32 Overzicht bedieningspaneel (CLX-318x(K)/CLX-318xN(K)/CLX-318xW(K)K)
- 33 Apparaatoverzicht (CLX-318xFN/CLX-318xFW)
- 33 Voorkant
- 34 Achterkant
- 35 Overzicht bedieningspaneel (CLX-318xFN/CLX-318xFW)
- 37 Informatie over de Status-LED
- 37 Kennismaking met handige knoppen
- 37 Knop Menu
- 37 Knop Power
- 37 Knop Print screen (alleen CLX-318x(K))
- 38 Knop Eco Copy (alleen CLX-318x(K)/CLX-318xN(K)/CLX-318xFN)
- 38 Knop WPS (alleen CLX-318xW(K)K/CLX-318xFW)
- 38 De status van de tonercassette

AAN DE SLAG

39

- 39 De hardware installeren
- 39 Meegeleverde software
- 40 Systemvereisten
- 40 Microsoft® Windows®
- 41 Macintosh
- 41 Linux
- 41 Het stuurprogramma van een USB-apparaat installeren
- 41 Windows
- 42 Macintosh
- 43 Linux
- 44 Uw printer lokaal delen
- 44 Windows
- 44 Macintosh

NETWERKINSTALLATIE (ALLEEN CLX-318XN(K)/CLX-318XW(K)K/CLX-318XFN/CLX-318XFW)

45

- 45 Netwerkomgeving
- 45 Introductie van handige netwerkprogramma's
- 45 SyncThru™ Web Service
- 45 SyncThru™ Web Admin Service
- 45 SetIP
- 46 Een bedraad netwerk gebruiken
- 46 Een netwerkconfiguratie rapport afdrukken
- 46 IP-adres instellen
- 47 Netwerkparameters instellen
- 48 Standaardinstellingen terugzetten
- 48 Het stuurprogramma voor een met een bedraad netwerk verbonden apparaat installeren

Inhoud

DRAADLOOS NETWORK INSTELLEN (ALLEEN CLX-318XFW/CLX-318XW(K)K)

52

- 48 Windows
- 49 Macintosh
- 50 Linux
- 51 IPv6-configuratie**
- 51 IPv6 activeren
- 51 IPv6-adressen instellen
- 51 Waarschuwing SyncThru™ Web Service gebruiken
- 52 Een draadloos netwerk gebruiken**
- 52 Uw netwerkverbinding kiezen
- 52 Een netwerkconfiguratie-rapport afdrukken
- 52 IP-adressen
- 52 Naam van draadloos netwerk en netwerksleutel
- 53 Een draadloos netwerk installeren met de knop WPS
- 53 Een draadloos netwerk met kabels installeren
- 53 Een draadloos netwerk instellen met de knop WPS op het bedieningspaneel**
- 53 Wat u nodig hebt
- 53 Uw netwerkverbinding kiezen
- 53 WPS-modus wijzigen
- 53 Een draadloos netwerk instellen in PBC-modus
- 54 Een draadloos netwerk instellen in PIN-modus
- 55 Een draadloos netwerk instellen met een USB-kabel**
- 55 Het apparaat aansluiten op een draadloos netwerk met een toegangspunt (Windows)
- 56 Het apparaat aansluiten op een draadloos ad-hocnetwerk (Windows)
- 57 Het apparaat aansluiten op een draadloos netwerk met een toegangspunt (Macintosh)
- 59 De printer aansluiten op een draadloos ad-hocnetwerk (Macintosh)
- 60 Een draadloos netwerk met netwerkkabel instellen**
- 60 Items voorbereiden
- 60 IP-adres instellen
- 61 Het draadloos netwerk van het apparaat configureren
- 62 De standaardinstellingen opnieuw instellen**
- 62 De standaard fabrieksinstellingen van uw apparaat herstellen (Windows)
- 62 De standaard fabrieksinstellingen van uw apparaat herstellen (Macintosh)
- 62 Netwerkparameters instellen
- 62 De installatie voltooien**
- 62 Problemen oplossen**
- 62 Problemen met het draadloos netwerk
- 63 Andere problemen oplossen
- 64 Luchtdruk of hoogte aanpassen**
- 64 De weergavetaal wijzigen**
- 64 Datum en tijd instellen (alleen CLX-318xFN/CLX-318xFW)**
- 65 De klokmodus wijzigen (alleen CLX-318xFN/CLX-318xFW)**
- 65 De standaardmodus wijzigen (alleen CLX-318xFN/CLX-318xFW)**
- 65 Geluidsinstellingen**
- 65 Toetsgeluid en alarmsignaal (alleen CLX-318x(K)/CLX-318xN(K))
- 65 Luidspreker, beltoon, toetsgeluid en alarmsignaal (alleen CLX-318xFN/CLX-318xFW)
- 65 Luidsprekervolume (alleen CLX-318xFN/CLX-318xFW)
- 65 Tekens via het numeriek toetsenblok invoeren (alleen CLX-318xFN/CLX-318xFW)**
- 65 Alfanumerieke tekens invoeren

BASISINSTELLINGEN

64

Inhoud

AFDRUKMEDIA EN LADE

68

- 66 Letters en cijfers op het toetsenblok
- 66 Cijfers of namen corrigeren
- 66 Een pauze invoegen
- 66 Besparende modi gebruiken**
- 66 De energiebesparingsfunctie gebruiken
- 66 Standaardpapier instellen**
- 66 Vanaf het bedieningspaneel van uw apparaat
- 66 Vanaf uw computer
- 67 Time-out voor taak instellen**
- 68 Originelen plaatsen**
- 68 Op de glasplaat van de scanner
- 69 In de ADI (alleen CLX-318xFN/CLX-318xFW)
- 69 Afdrukmedia selecteren**
- 69 Richtlijnen voor het selecteren van afdrukmedia
- 69 Formaten van afdrukmedia die in elke modus worden ondersteund
- 70 Het ladeformaat voor afdrukmedia wijzigen**
- 71 Papier in de lade plaatsen**
- 71 In de lade
- 71 Handmatige invoer in de lade
- 72 Afdrukken op speciale afdrukmedia**
- 72 Enveloppen
- 73 Transparanten
- 73 Etiketten
- 73 Kartonpapier/papier van een aangepast formaat
- 73 Briefhoofd/voorbedrukt papier
- 74 Glanzend fotopapier
- 74 Mat fotopapier
- 74 Papierformaat en -type instellen**
- 74 Het papierformaat instellen
- 74 Het papierstype instellen
- 74 De papieruitvoersteun gebruiken**

AFDRUKKEN

75

- 75 Introductie van handige programma's**
- 75 Samsung AnyWeb Print
- 75 Samsung Easy Color Manager
- 75 Eigenschappen van het printerstuurprogramma**
- 75 Printerstuurprogramma
- 75 Eenvoudige afdruktaken**
- 76 Een afdruktaak annuleren
- 76 Voorkeursinstellingen openen**
- 77 Voorkeursinstellingen gebruiken
- 77 Help gebruiken**
- 77 Speciale kopieerfuncties gebruiken**
- 77 Meerdere pagina's afdrukken op één vel papier
- 77 Posters afdrukken
- 78 Boekjes afdrukken (handmatig)
- 78 Dubbelzijdig afdrukken (handmatig)
- 78 Het afdrukpercentage van uw document wijzigen
- 78 Een document aan een bepaald papierformaat aanpassen
- 79 Watermerken gebruiken
- 79 Overlay gebruiken
- 80 Geavanceerde opties
- 80 De standaardafdrukinstellingen wijzigen**
- 81 Uw apparaat instellen als standaardprinter**

Inhoud

- 81 Afdrukken naar een bestand (PRN)**
- 81 Afdrukken in Macintosh**
 - 81 Een document afdrukken
 - 81 Printerinstellingen wijzigen
- 82 Meerdere pagina's op één vel papier afdrukken
- 82 Afdrukken in Linux**
 - 82 Afdrukken vanuit een toepassing
 - 83 Bestanden afdrukken
 - 83 Printereigenschappen configureren

KOPIËREN

84

- 84 Normaal kopiëren**
- 84 De instellingen per kopie wijzigen**
 - 84 Tonerdichtheid
 - 84 Type origineel
 - 85 Verkleinde of vergrote kopie
- 85 De standaard kopieerinstellingen wijzigen**
- 85 ID-kaart kopiëren**
- 86 Bijzondere kopieerfuncties gebruiken**
 - 86 2 of 4 pagina's per vel kopiëren (N-up)
 - 86 Poster kopiëren
 - 86 Klonen
 - 86 Achtergrondafbeeldingen wissen
 - 87 Verbeterde kopieën met grijstinten
- 87 Beslissen over de vorm van het gekopieerde resultaat**

SCANNEN

88

- 88 Basisscanmethode**
- 88 Originelen scannen en naar uw computer verzenden (Naar pc scan.)**
 - 88 Voor een via USB aangesloten apparaat
 - 89 Voor een met een netwerk verbonden apparaat (alleen CLX-318xN(K)/CLX-318xFN/CLX-318xFW/CLX-318xW(K)K)
- 89 Scannen via een netwerkverbinding (Naar email sc.) (alleen CLX-318xFN/CLX-318xFW)**
 - 89 Een e-mailaccount instellen
 - 90 Naar e-mail scannen
- 90 De instellingen voor iedere scanopdracht wijzigen**
- 90 De standaardscaninstellingen wijzigen**
- 91 Het adresboek instellen (alleen CLX-318xFN/CLX-318xFW)**
 - 91 Snelkiesnummers voor e-mail registreren
 - 91 Adressen groeperen in groepsadresboek
 - 91 Adresboekitems gebruiken
 - 91 Een item in het adresboek zoeken
 - 91 Adresboek afdrukken
- 92 Waarschuwing Samsung Scan- en faxbeheer gebruiken**
 - 92 Het tabblad De knop Scan instellen
 - 92 Het tabblad Poort wijzigen
- 93 Scannen met een TWAIN-compatibel programma**
- 94 Scannen via het WIA-stuurprogramma**
 - 94 Windows XP
 - 94 Windows Vista
 - 94 Windows 7
- 94 Scannen in Macintosh**
 - 94 Scannen met USB
 - 94 Scannen via netwerk
- 95 Scannen in Linux**
 - 95 Scannen

Inhoud

FAXEN (ALLEEN CLX-318XFN/CLX-318XFW)

97

- 96 Instellingen voor taaktypes toevoegen
- 96 Gebruiken Image Manager
- 97 Voorbereiden om te faxen**
- 97 Faxen vanaf uw computer**
- 97 Een fax verzenden (Windows)
- 98 Een lijst met verzonden faxberichten controleren (Windows)
- 98 Een fax verzenden (Macintosh)
- 98 Een fax verzenden met uw apparaat**
- 98 Het faxhoofd instellen
- 98 Een fax verzenden
- 98 Een fax handmatig verzenden
- 99 Een verzending bevestigen
- 99 Automatisch opnieuw kiezen
- 99 Het laatste nummer opnieuw kiezen
- 99 Groepsverzending (faxen naar meerdere bestemmingen verzenden)
- 99 Uitgestelde faxverzending
- 100 Een fax met hoge prioriteit verzenden
- 100 Een fax ontvangen met uw apparaat**
- 100 De ontvangstmodus wijzigen
- 101 Automatisch ontvangen in faxmodus
- 101 Handmatig ontvangen in telefoonmodus
- 101 Handmatig een fax ontvangen via een intern telefoontoestel
- 101 Automatisch ontvangen in antwoordapparaat/faxmodus
- 101 Faxen ontvangen in DRPD-modus
- 101 Ontvangen in veilige ontvangstmodus
- 102 Veilige ontvangstmodus activeren
- 102 Faxen ontvangen in het geheugen
- 102 De documentinstellingen aanpassen**
- 102 Resolutie
- 102 Tonersterkte
- 103 Een fax doorsturen naar een andere bestemming**
- 103 Een verzonden fax doorsturen naar een andere bestemming
- 103 Een ontvangen fax doorsturen naar een andere bestemming
- 103 Een verzonden fax naar een e-mail doorsturen
- 103 Een ontvangen fax naar een e-mailadres doorsturen
- 104 Het adresboek instellen**
- 104 Snelkiesnummers
- 104 Groeps Kiesnummers
- 105 Een item in het adresboek zoeken
- 105 Automatisch een verzendrapport afdrukken**

USB-GEHEUGENAPPARAAT GEBRUIKEN (ALLEEN CLX-318XN(K)/CLX-318XFN/CLX-318XW(K)/CLX-318XFW)

106

- 106 Over USB-geheugen**
- 106 Een USB-geheugenapparaat aansluiten**
- 106 Scannen naar een USB-geheugenapparaat**
- 107 Scannen
- 107 Aangepast scannen naar USB
- 107 Afdrukken vanaf een USB-geheugenapparaat**
- 107 Om een document af te drukken vanaf een USB-geheugenapparaat
- 108 Een back-up maken van uw gegevens**
- 108 Back-up van gegevens maken
- 108 Gegevens terugzetten
- 108 USB-geheugen beheren**
- 108 Een afbeeldingsbestand verwijderen
- 108 Een USB-geheugenapparaat formatteren
- 108 De USB-geheugenstatus weergeven

Inhoud

STATUS VAN HET APPARAAT EN GEAVANCEERDE INSTELLINGEN

109

- 108 Rechtstreeks vanuit een digitale camera afdrukken**
- 109 Fax instellen (alleen CLX-318xFN/CLX-318xFW)**
 - 109 De faxinstellingen wijzigen
 - 109 Verzenden
 - 109 Ontvangen
 - 110 Standaardwaarde wijzigen
 - 110 Autom. rapport
- 110 Kopieerinstellingen**
 - 110 De kopieerinstellingen wijzigen
 - 111 Standaardwaarde wijzigen
- 111 Een rapport afdrukken**
- 112 Geheugen wissen**
- 112 Netwerk (alleen CLX-318xN(K)/CLX-318xW(K)/CLX-318xFN/CLX-318xFW)**
- 113 Menuoverzicht**

BEHEERPROGRAMMA'S

115

- 115 Introductie van handige beheerprogramma's**
- 115 SyncThru™ Web Service gebruiken (alleen CLX-318xN(K)/CLX-318xW(K)/CLX-318xFN/CLX-318xFW)**
 - 115 Om toegang te krijgen tot SyncThru™ Web Service
 - 115 Overzicht van SyncThru™ Web Service
 - 116 E-mailmelding instellen
 - 116 De gegevens van de systeembeheerder instellen
- 116 Het programma Smart Panel gebruiken**
 - 116 Informatie over Smart Panel
 - 117 De programma-instellingen van Smart Panel wijzigen
- 117 SmarThru**
 - 117 SmarThru starten
- 117 Gebruik in Linux van de Unified Driver Configurator**
 - 118 De Unified Driver Configurator openen
 - 118 Het venster Printers configuration
 - 119 Scanners configuration
 - 119 Ports configuration

ONDERHOUD

120

- 120 Het kleurcontrast aanpassen**
- 120 Het serienummer zoeken**
- 120 Het apparaat reinigen**
 - 120 De buitenkant reinigen
 - 120 De binnenkant reinigen
 - 122 Scannereenheid reinigen
- 123 De tonercassette bewaren**
 - 123 Instructies voor het hanteren van cassettes
 - 123 Gebruik van tonercassettes van andere merken en bijgevoelde tonercassettes
 - 123 De geschatte levensduur van een cassette
- 124 Onderhoudsonderdelen**
 - 124 Verbruiksartikelen controleren
- 124 Tips voor het verplaatsen en opbergen van uw apparaat**

PROBLEMEN OPLOSSEN

125

- 125 Toner herverdelen**
- 126 Tips om papierstoringen te voorkomen**
- 126 Vastgelopen originelen verwijderen (alleen CLX-318xFN/CLX-318xFW)**
- 127 Papierstoringen verhelpen**

Inhoud

- 127 In de papierlade
- 127 In het gebied rond de fixeereenheid
- 128 In het papieruitvoer gebied
- 130 Informatie over displaymeldingen**
- 130 Berichten op het display controleren
- 133 Andere problemen oplossen**
- 133 Voedingsproblemen
- 134 Problemen met papierinvoer
- 135 Afdrukproblemen
- 137 Problemen met de afdrukkwaliteit
- 140 Problemen met kopiëren
- 140 Problemen met scannen
- 141 Problemen met faxen
- 141 Probleem met Samsung Scan- en faxbeheer
- 141 Veelvoorkomende problemen onder Windows
- 142 Veelvoorkomende problemen onder Linux
- 143 Veelvoorkomende problemen onder Macintosh

VERBRUIKSARTIKELEN EN ACCESSOIRES

144

- 144 Aankoopmogelijkheden
- 144 Verkrijgbare verbruiksartikelen
- 145 Verkrijgbare onderdelen voor onderhoud
- 145 De resterende levensduur van verbruiksartikelen controleren
- 145 De tonercassette vervangen
- 146 De beeldeenheid vervangen
- 148 De cassette voor gebruikte toner vervangen

SPECIFICATIES

149

- 149 Hardwarespecificaties
- 150 Milieuspecificaties
- 150 Elektrische specificaties
- 151 Specificaties van de afdrukmedia

CONTACT SAMSUNG WORLDWIDE

152

VERKLARENDE WOORDENLIJST

154

INDEX

160

Veiligheidsinformatie









Deze waarschuwingen en voorzorgen moeten eventuele beschadigingen aan uw apparaat en verwondingen aan uzelf of anderen voorkomen. Lees deze instructies aandachtig voor u het apparaat in gebruik neemt.

Gebruik uw apparaat, net als andere elektrische toestellen, met gezond verstand. Neem alle waarschuwingen en instructies in acht die op het apparaat en in de bijbehorende documentatie worden vermeld. Bewaar dit document goed nadat u het gelezen hebt.

Belangrijk veiligheidssymbolen

In dit deel wordt de betekenis van alle pictogrammen en tekens uit de gebruikershandleiding verklaard. Deze veiligheidssymbolen zijn gerangschikt op de ernst van het risico.

Verklaring van alle pictogrammen en tekens die in de gebruikershandleiding worden gebruikt.

	Waarschuwing Gevaren of onveilige praktijken die ernstig letsel of de dood kunnen veroorzaken.
	Opgepast Gevaren of onveilige praktijken die klein letsel of eigendomsschade kunnen veroorzaken.
	NIET proberen.
	NIET demonteren.
	NIET aanraken.
	Haal de stekker uit het stopcontact.
	Zorg dat het apparaat geaard is om elektrische schokken te voorkomen.
	Bel het servicecentrum voor hulp.
	Volg de instructies nauwgezet op.

Waarschuwing

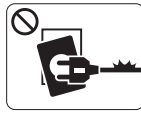

Niet gebruiken als de stekker beschadigd is of als het stopcontact niet geaard is.

► Dit kan een elektrische schok of brand veroorzaken.



Buig het netsnoer niet en plaats er geen zware voorwerpen op.

► Op het netsnoer stappen of het door een zwaar voorwerp pletten kan een elektrische schok of brand veroorzaken.



Plaats niets op het apparaat (water, kleine metalen of zware voorwerpen, kaarsen, brandende sigaretten, enzovoort).

► Dit kan een elektrische schok of brand veroorzaken.



Haal de stekker niet uit het stopcontact door aan het netsnoer te trekken; trek de stekker er niet uit met natte handen.

► Dit kan een elektrische schok of brand veroorzaken.

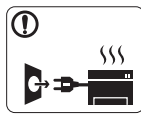

Als het apparaat oververhit raakt, komt er rook uit, maakt het vreemde geluiden of verspreidt het een vreemde geur. Schakel onmiddellijk de stroomschakelaar uit en koppel het apparaat los.

► Dit kan een elektrische schok of brand veroorzaken.

Opgepast

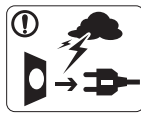

Haal de stekker uit het stopcontact tijdens onweer of als u het apparaat niet gebruikt.

► Dit kan een elektrische schok of brand veroorzaken.

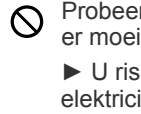

Probeer de stekker niet in het stopcontact te forceren als deze er moeilijk ingaat.

► U riskeert een elektrische schok. Neem contact op met een elektricien om het stopcontact te vervangen.



Opgelet, het papieruitvoer gebied is heet.

► U kunt brandwonden oplopen.



Voorkom dat huisdieren in het netsnoer, de telefoonkabel of computerkabels bijten.

► Dit kan een elektrische schok of brand veroorzaken en/of uw huisdier verwonden.



Als het apparaat is gevallen of als de behuizing beschadigd lijkt, koppelt u het apparaat volledig los en roept u de hulp in van een gekwalificeerd technicus.

► Zo niet, dan kan dit een elektrische schok of brand veroorzaken.



Als het apparaat niet goed werkt nadat u deze instructies hebt uitgevoerd, koppelt u het apparaat volledig los en roept u de hulp in van een gekwalificeerd technicus.

► Zo niet, dan kan dit een elektrische schok of brand veroorzaken.



Als de prestaties van het apparaat plots opvallend veranderen, koppelt u het apparaat volledig los en roept u de hulp in van een gekwalificeerd technicus.

► Zo niet, dan kan dit een elektrische schok of brand veroorzaken.

Bedieningswijze

Opgepast



Trek het papier niet uit de printer tijdens het afdrukken.

► Dit kan het apparaat beschadigen.



Houd uw hand niet tussen het apparaat en de papierlade.

► U kunt letsel oplopen.

- ⊘ Blokkeer de ventilatieopening niet of duw er geen voorwerpen in.
 - Hierdoor kunnen onderdelen warm worden en kan er brand ontstaan of kan het apparaat beschadigd raken.

- ⊘ Wees voorzichtig wanneer u papier vervangt of vastgelopen papier verwijdert.
 - Nieuw papier heeft scherpe randen die snijwonden kunnen veroorzaken.



Bij het afdrukken van grote hoeveelheden kan de onderzijde van het uitvoergebied heet worden. Houd kinderen uit de buurt.

► Zij kunnen brandwonden oplopen.



Gebruik geen tang of scherpe metalen voorwerpen om vastgelopen papier te verwijderen.

► Dit kan het apparaat beschadigen.

- ⊘ Vermijd het stapelen van te veel papier in de papieruitvoerlade.
 - Dit kan het apparaat beschadigen.

- ⊘ Het apparaat wordt gevoed via het netsnoer.
 - Om de stroom uit te schakelen, trekt u het netsnoer uit het stopcontact.

Installatie/verplaatsen

Waarschuwing



Plaats het apparaat niet in een omgeving waar stof, vocht of waterlekken aanwezig zijn.

► Dit kan een elektrische schok of brand veroorzaken.

Opgepast



Schakel de stroom uit en maak alle kabels los voordat u het apparaat verplaatst.

Til vervolgens het apparaat op deze wijze op:

- een apparaat dat minder dan 20 kg weegt, mag door één persoon worden opgetild;
- een apparaat dat 20 - 40 kg weegt, moet door twee personen worden opgetild;
- een apparaat dat meer dan 40 kg weegt, moet door vier of meer personen worden opgetild.

► Het apparaat zou kunnen vallen en verwondingen of schade veroorzaken.

- ⊘ Plaats het apparaat niet op een onstabiel oppervlak.
 - Het apparaat zou kunnen vallen en verwondingen of schade veroorzaken.

- ⊘ Plaats geen deksel op het apparaat of plaats het niet in een luchtdichte ruimte, zoals een kast.
 - Als het apparaat niet voldoende wordt geventileerd, kan er brand ontstaan.

- ⊘ Steek het netsnoer in een geaard stopcontact.
 - Zo niet, dan kan dit een elektrische schok of brand veroorzaken.

- ⊘ Het apparaat moet aangesloten worden op een spanningsbron met het energieniveau dat is aangegeven op het label.
 - ▶ Als u niet zeker bent en het energieniveau wilt controleren, neemt u contact op met de elektriciteitsmaatschappij.
- ⊘ Sluit niet te veel apparaten op hetzelfde stopcontact of verlengsnoer aan.
 - ▶ Dit kan de prestaties verminderen en een elektrische schok of brand veroorzaken.
- ⚠ Gebruik alleen telefoondraad van Nr. 26 AWG^a of dikker, indien nodig.
 - ▶ Zo niet, dan kan het apparaat beschadigd raken.
- ⚠ Gebruik voor een veilige bediening het netsnoer dat met uw apparaat werd meegeleverd. Als u een snoer gebruikt dat langer is dan 2 meter voor een apparaat van 140 V, moet het snoer minstens 16 AWG dik zijn.
 - ▶ Zo niet, dan kan het apparaat beschadigd raken en een elektrische schok of brand veroorzaken.

a. AWG: American Wire Gauge

Onderhoud/controlle

Opgepast



Trek het netsnoer van het apparaat uit het stopcontact als u de binnenkant van het apparaat wilt reinigen. Reinig uw apparaat **niet** met benzeen, verdunningsmiddel of alcohol; spuit geen water in het apparaat.

- ▶ Dit kan een elektrische schok of brand veroorzaken.



Houd reinigingsproducten uit de buurt van kinderen.

- ▶ Kinderen kunnen letsel oplopen.



Gebruik het apparaat niet terwijl u verbruiksartikelen vervangt of de binnenkant van het apparaat reinigt.

- ▶ U kunt letsel oplopen.



U mag het apparaat niet zelf demonteren, herstellen en weer in elkaar zetten.

- ▶ Dit kan het apparaat beschadigen. Neem contact op met een gekwalificeerd technicus als het apparaat moet worden hersteld.

- ⚠ Houd het netsnoer en het contactoppervlak van de stekker stof- en watervrij.
 - ▶ Zo niet, dan kan dit een elektrische schok of brand veroorzaken.

- ⚠ Volg de richtlijnen uit de gebruikershandleiding die met het apparaat werd meegeleverd om het apparaat te reinigen en te bedienen.
 - ▶ Zo niet, dan kunt u het apparaat beschadigen.

- ⊘ Verwijder geen kleppen of beveiligingselementen die vastgeschroefd zijn.
 - ▶ Dit apparaat mag alleen worden hersteld door een medewerker van de technische dienst van Samsung.

Opgepast



Haal de tonercassette niet uit elkaar.

- ▶ Tonerstof kan gevaarlijk zijn bij inademing of opname.



Verbrand geen verbruiksartikelen zoals een tonercassette of fixeereenheid.

- ▶ Dit kan een explosie of onbeheersbare brand veroorzaken.

- ⓘ Zorg ervoor dat er geen tonerstof op uw lichaam of kleding terecht komt bij het vervangen van de tonercassette of het verwijderen van vastgelopen papier.

- ▶ Tonerstof kan gevaarlijk zijn bij inademing of opname.



Houd kinderen uit de buurt van de plaats waar u verbruiksartikelen (bijvoorbeeld tonercassettes) bewaart.

- ▶ Tonerstof kan gevaarlijk zijn bij inademing of opname.

- ⓘ Gerecyclede verbruiksartikelen (bijvoorbeeld toner) kunnen het apparaat beschadigen.

- ▶ Bij schade als gevolg van het gebruik van gerecyclede verbruiksartikelen zullen reparatiekosten in rekening worden gebracht.

- ⓘ Als er tonerstof op uw kleding terecht komt, moet u geen warm water gebruiken.

- ▶ Door warm water hecht de toner zich aan de stof. Gebruik altijd koud water.

Informatie over wettelijke voorschriften

Dit apparaat is ontworpen voor een normale werkomgeving en is gecertificeerd conform verschillende veiligheidsvoorschriften.

Verklaring inzake laserveiligheid

De printer is in de VS gecertificeerd conform de vereisten van DHHS 21 CFR, hoofdstuk 1, subhoofdstuk J, voor Klasse I(1) laserproducten, en buiten de VS als Klasse I laserproduct conform de vereisten van IEC 60825-1:1993 + A1:1997 + A2:2001.

Laserproducten van klasse I worden niet als gevaarlijk beschouwd. Het lasersysteem en de printer zijn zo ontworpen dat bij normaal gebruik, gebruiksonderhoud of onder de voorgeschreven servicevoorwaarden personen niet worden blootgesteld aan laserstralen hoger dan Klasse I.

- **Golflengte:** 800 nm
- **Bundeldivergentie**
 - **Parallel:** 12 graden
 - **Verticaal:** 30 graden
- **Maximum vermogen of energie-output:** 5 mW

WAARSCHUWING

De printer mag nooit worden gebruikt of nagekeken als de beschermkap van de laser/scanner is verwijderd. Hoewel ze onzichtbaar is, kan de gereflecteerde laserstraal uw ogen beschadigen.

Neem bij het gebruik van dit apparaat altijd deze elementaire veiligheidsmaatregelen in acht om het risico op brand, elektrische schokken en letsels te beperken.



Veiligheid in verband met ozon



Tijdens normale werking produceert dit apparaat ozon. De geproduceerde ozon vormt geen gevaar voor de gebruiker. Wij raden echter aan het apparaat in een goed geventileerde ruimte te plaatsen.

Als u meer wilt weten over ozon, neemt u best contact op met de dichtstbijzijnde Samsung-verdeler.

Kwik



Bevat kwik en moet weggegooid worden conform de plaatselijke voorschriften, de wetten van de staten en de federale wetten (alleen voor VSA).

Energiebesparende modus



Deze printer is uitgerust met een geavanceerde energiebesparende technologie die het stroomverbruik vermindert wanneer het apparaat niet wordt gebruikt.

Als de printer gedurende enige tijd geen gegevens ontvangt, wordt het stroomverbruik automatisch verlaagd.

ENERGY STAR en het ENERGY STAR-merk zijn gedeponeerde Amerikaanse handelsmerken.

Meer informatie over het ENERGY STAR-programma vindt u op <http://www.energystar.gov>

Recycleren



Recycle de verpakkingsmaterialen van dit product, of verwijder ze op een milieuvriendelijke wijze.

Alleen voor China

回收和再循环

为了保护环境，我公司已经为废弃的产品建立了回收和再循环系统。

我们会为您无偿提供回收同类废旧产品的服务。

当您废弃您正在使用的产品时，请您及时与工厂取得联系，

我们会及时为您提供服务。

Correcte verwijdering van dit product (afgedankte elektrische en elektronische apparatuur)

(Van toepassing in de Europese Unie en andere Europese landen met afzonderlijke inzamelingssystemen voor batterijen)



Deze aanduiding op het product, op de accessoires of in de documentatie geeft aan dat het product en zijn elektronische accessoires (bijv. lader, hoofdtelefoon, USB-kabel) aan het eind van hun levensduur niet met ander huishoudelijk afval mogen worden weggegooid. Gelieve deze items te scheiden van andere soorten afval en ze op een verantwoorde wijze te recyclen met het oog op een duurzaam hergebruik van materialen en ter voorkoming van eventuele schade aan het milieu of de gezondheid als gevolg van een ongecontroleerde afvalverwijdering. Particuliere gebruikers kunnen contact opnemen met de winkel waar ze dit product hebben gekocht of met lokale overheidsinstanties voor informatie over waar en hoe ze deze items op een ecologisch verantwoorde manier kunnen recyclen.

Zakelijke gebruikers moeten contact opnemen met hun leverancier en de algemene voorwaarden van de koopovereenkomst nalezen. Dit product en zijn elektronische accessoires mogen niet met ander bedrijfsafval worden weggegooid.

Correcte verwerking van de in dit product gebruikte batterijen

(Van toepassing in de Europese Unie en andere Europese landen met afzonderlijke inzamelingsystemen voor batterijen.)



Deze aanduiding op de batterij, handleiding of verpakking geeft aan dat de batterijen in dit product aan het eind van hun levensduur niet samen met ander huishoudelijk afval mogen worden weggegooid. Een markering met de chemische symbolen Hg, Cd of Pb geeft aan dat de batterij een dosis kwik, cadmium of lood bevat die hoger is dan de referentieniveaus uit EG-Richtlijn 2006/66. Als de batterijen niet op de juiste manier worden weggeworpen, kunnen deze stoffen schade berokkenen aan mens en milieu. Om het milieu te beschermen en het hergebruiken van materialen aan te moedigen, verzoeken wij u afgedankte accu's en batterijen te scheiden van andere soorten afval en voor recycling aan te bieden bij het gratis inzamelpunt voor accu's en batterijen in uw omgeving.

Alleen voor Taiwan

警告

本電池如果更換不正確會有爆炸的危險
請依製造商說明書處理用過之電池

Radiofrequentiestraling

FCC-normen (VS)

Dit apparaat is conform Deel 15 van de FCC-voorschriften. Het gebruik van dit apparaat is onderworpen aan de volgende twee voorwaarden:

- dit apparaat mag geen schadelijke interferentie veroorzaken
- en moet alle ontvangen interferentie aanvaarden, inclusief interferentie die een ongewenste werking kan veroorzaken.

Dit apparaat is getest en voldoet aan de limieten voor digitale apparaten van klasse B, zoals vastgelegd in deel 15 van de FCC-voorschriften. Deze beperkingen zijn bedoeld om een redelijke bescherming te bieden tegen schadelijke interferentie binnenshuis. Dit apparaat genereert, gebruikt en straalt mogelijk radiofrequentie-energie uit en kan, indien het niet volgens de richtlijnen wordt geïnstalleerd en gebruikt, schadelijke interferentie voor radiocommunicatie veroorzaken. Er kan echter niet worden gegarandeerd dat bij bepaalde installaties geen interferentie optreedt. Als dit apparaat schadelijke interferentie voor radio- of tv-ontvangst veroorzaakt, wat u kunt controleren door het apparaat in en uit te schakelen, raden wij de gebruiker aan de interferentie te beperken door de volgende maatregelen te treffen:

- verplaats de ontvangstantenne of draai ze een andere kant op;
- vergroot de afstand tussen de apparatuur en de ontvanger;
- sluit de apparatuur aan op een stopcontact van een andere stroomkring dan die waarop de ontvanger is aangesloten;
- raadpleeg uw verdeler of een ervaren radio-/televisiemonteur.

 Wijzigingen of modificaties die niet uitdrukkelijk zijn goedgekeurd door de fabrikant (die ervoor moet zorgen dat het apparaat aan de normen voldoet) kunnen ertoe leiden dat de toestemming aan de gebruiker om het apparaat te gebruiken vervalt.

Canadese regelgeving inzake radio-interferentie

Dit digitale apparaat blijft binnen de grenzen (limieten van klasse B) voor stoorsignalen vanuit digitale apparatuur die zijn bepaald in de standaard voor apparatuur die interferentie zou kunnen veroorzaken, met de titel "Digital Apparatus", ICES-003 van Industry and Science Canada.

Cet appareil numérique respecte les limites de bruits radioélectriques applicables aux appareils numériques de Classe B prescrites dans la norme sur le matériel brouilleur : « Appareils Numériques », ICES-003 édictée par l'Industrie et Sciences Canada.

Federale Communicatiecommissie (FCC)

Intentional emitter overeenkomstig FCC Deel 15

Mogelijk bevat uw printer radio-LAN-apparaten met een laag vermogen (radiofrequentieapparaten voor draadloze communicatie) die werken in de 2,4 GHz/5 GHz-band. Deze sectie is alleen van toepassing als deze apparaten aanwezig zijn. Controleer het systeemlabel om na te gaan of er draadloze apparaten aanwezig zijn.

Eventuele draadloze apparaten in uw systeem zijn enkel gekwalificeerd voor gebruik in de Verenigde Staten van Amerika als er een FCC ID-nummer op het systeemlabel staat.

De FCC heeft een algemene richtlijn uitgevaardigd waarin staat dat de afstand tussen het apparaat en het lichaam, voor gebruik van een draadloos apparaat nabij het lichaam (omvat geen uitstekende delen), minstens 20 cm moet bedragen. Dit apparaat moet op meer dan 20 cm van het lichaam worden gehouden wanneer de draadloze apparatuur is ingeschakeld. Het uitgaand vermogen van het draadloze apparaat of de draadloze apparaten die mogelijk in uw printer zijn ingebouwd ligt ruimschoots onder de tot dusver gekende RF-blootstellingsgrenzen.

Deze zender mag niet samen met een andere antenne of zender worden opgesteld of bediend.

Het gebruik van dit apparaat is onderworpen aan de volgende twee voorwaarden: (1) Dit apparaat mag geen schadelijke interferentie veroorzaken en (2) dit apparaat moet alle ontvangen interferentie accepteren, inclusief interferentie die een ongewenste werking van het apparaat kan veroorzaken.

 Draadloze apparaten mogen niet door de gebruiker zelf worden hersteld. Ze mogen onder geen enkel beding gewijzigd worden. Door wijzigingen aan te brengen aan een draadloos apparaat vervalt de gebruikerslicentie. Neem voor ondersteuning contact op met de fabrikant.

FCC-bepaling voor het gebruik van draadloze LAN

 Tijdens de installatie en het gebruik van een combinatie van deze zender en antenne kan de RF-blootstellingsgrens van 1 mW/cm² dicht bij de geïnstalleerde antenne worden overschreden. Daarom moet de gebruiker altijd minstens 20 cm afstand houden van de antenne. Dit apparaat kan niet geïnstalleerd worden met een andere verzender en verzendantenne.

Alleen voor Rusland



Минсвязи России



Alleen voor Duitsland

Das Gerät ist nicht für die Benutzung am Bildschirmarbeitsplatz gemäß BildscharbV vorgesehen.

Alleen voor Turkije

- **RoHS**

EEE Yönetmeliğine Uygundur.
This EEE is compliant with RoHS.

- Bu ürünün ortalama yaşam süresi 7 yıl, garanti süresi 2 yıldır.

Faxidentificatie

Volgens de Telephone Consumer Protection Act van 1991 is het wettelijk verboden om met een computer of een ander elektronisch apparaat faxberichten te verzenden tenzij ze voorzien zijn van een duidelijke strook aan de onderkant of bovenkant van iedere verzonden pagina of op de eerste pagina met de volgende gegevens:

1. verzenddatum en -tijd;
2. naam van het bedrijf, de bedrijfsafdeling of afzender; en
3. telefoonnummer van het verzendapparaat, het bedrijf, de bedrijfsafdeling of de persoon.

De telefoonmaatschappij kan wijzigingen aanbrengen in haar communicatiefaciliteiten, in de werking van haar installaties of in procedures waar dit redelijkerwijs noodzakelijk is voor de bedrijfsvoering, mits dit niet indruist tegen de regels en voorschriften van FCC Deel 68. Als van zulke wijzigingen redelijkerwijs kan worden verwacht dat ze tot gevolg hebben dat bepaalde telefoonrandapparatuur niet meer compatibel is met de communicatiemiddelen van de telefoonmaatschappij, of dat wijzigingen of modificaties van deze randapparatuur nodig zijn, of op enige andere wijze materiële gevolgen hebben voor het gebruik of de prestaties van de randapparaten, moet de klant hiervan op adequate wijze schriftelijk op de hoogte worden gesteld, zodat hij kan ononderbroken kan blijven genieten van de service.

REN-nummer (Ringer Equivalence Number)

De aansluitfactor en het FCC-registratienummer voor dit apparaat vindt u op een etiket aan de achterkant of op de onderkant van het apparaat. In een aantal gevallen moet deze informatie aan het telefoonbedrijf worden verstrekt.

De aansluitfactor is een getal dat aangeeft hoe zwaar een apparaat de telefoonlijn belast. Hiermee kunt u bepalen hoeveel apparaten u op dezelfde lijn kunt aansluiten voordat deze wordt "overbelast". Als u te veel apparaten op dezelfde lijn aansluit, ontstaan er problemen met het telefoneren en beantwoorden van inkomende oproepen. Een veel voorkomend probleem is dat de apparaten niet meer overgaan. Er mogen niet meer dan vijf apparaten tegelijk worden aangesloten om er zeker van te zijn dat de telefoonmaatschappij in staat is om de diverse diensten ter beschikking te stellen. In een aantal gevallen kunnen er geen vijf toestellen aangesloten worden. Als een aangesloten telefoonapparaat niet goed werkt, moet u het onmiddellijk loskoppelen van de telefoonlijn aangezien het schade kan toebrengen aan het telefoonnet.

Dit apparaat is in overeenstemming met Deel 68 van de FCC-regels en de vereisten die door de ACTA werden aangenomen. Op de achterkant van dit apparaat bevindt zich een label dat onder meer een product-id bevat met de notatie US:AAAEQ##TXXXX. Dit nummer moet op verzoek worden meegedeeld aan de telefoonmaatschappij.



Volgens de voorschriften van de FCC kunnen wijzigingen of modificaties aan dit apparaat die niet uitdrukkelijk zijn goedgekeurd door de fabrikant ertoe leiden dat de gebruiker het recht verliest om het apparaat te gebruiken. Wanneer randapparatuur schade aan het telefoonnet veroorzaakt, moet de telefoonmaatschappij de klant waarschuwen dat de dienst kan worden onderbroken. Wanneer het echter praktisch onmogelijk is om de klant vooraf te verwittigen, kan de telefoonmaatschappij de dienstverlening tijdelijk onderbreken op voorwaarde dat ze:

- a) de klant onmiddellijk op de hoogte brengt;
- b) de klant de gelegenheid biedt om het probleem met de randapparatuur te verhelpen;
- c) de klant erop wijst dat hij het recht heeft om een klacht in te dienen bij de Federal Communication Commission volgens de procedures uiteengezet in "FCC Rules and Regulations Subpart E of Part 68".

Verder moet u weten:

- Dat het apparaat niet ontworpen is voor aansluiting op een PBX-centrale.
- Als u het apparaat wilt aansluiten op de telefoonlijn waarop ook een computerfax/modem is aangesloten, is het mogelijk dat alle op de lijn aangesloten apparaten problemen ondervinden met verzenden of ontvangen. We raden u aan om buiten een normaal telefoontoestel geen andere apparaten aan te sluiten op de lijn waarop het apparaat is aangesloten.
- Als u zich in een gebied bevindt waar het vaak omweert of waar regelmatig spanningspieken optreden in het lichtnet, raden we u aan om zowel voor het lichtnet als de telefoonlijn een piekspanningsbeveiliging te installeren. Piekspanningsbeveiligingen kunt u aanschaffen bij uw dealer of bij een elektronicaspecialzaak.
- Wanneer u een alarmnummer in het apparaat programmeert en/of een alarmnummer draait om te testen of alles goed werkt, bel dan eerst het normale nummer (dus niet het alarmnummer) van de alarmdienst om de dienst op de hoogte te brengen van de test. De dienst kan u dan meteen verder informeren over hoe u het noodnummer daadwerkelijk kunt testen.
- Dit apparaat mag niet worden aangesloten op een muntautomaat of een lijn die wordt gebruikt voor telefonisch vergaderen.
- Dit apparaat heeft een magnetische koppeling voor gehoorapparaten.

U kunt het apparaat veilig op een telefoonnet aansluiten via een standaard modulaire connector, USOC RJ-11C.

De stekker van het netsnoer vervangen (alleen voor het VK)

Belangrijk

Het netsnoer van dit apparaat is voorzien van een standaardstekker (BS 1363) van 13 ampère en een zekering van 13 ampère. Als u de zekering vervangt, moet u het juiste type van 13 ampère gebruiken. Nadat u de zekering hebt gecontroleerd of vervangen, moet u de afdekkap van de zekering weer sluiten. Als u de afdekkap van de zekering verloren bent, mag u de stekker niet gebruiken totdat u er een nieuwe afdekkap hebt op gezet.

Neem contact op met de leverancier bij wie u het apparaat hebt gekocht.

Stekkers van 13 ampère zijn het meest voorkomende type in het Verenigd Koninkrijk en kunnen in de meeste gevallen worden gebruikt. Sommige (vooral oudere) gebouwen hebben echter geen normale stopcontacten van 13 ampère. U moet een geschikt verloopstuk (adapter) kopen. Verwijder nooit de aangegoten stekker van het netsnoer.

 Als u de aangegoten stekker afsnijdt of weggooit, kunt u hem er niet meer op bevestigen en riskeert u een elektrische schok te krijgen als u hem in het stopcontact steekt.

Belangrijke waarschuwing:



Dit apparaat moet op een geaard stopcontact worden aangesloten.

De aders van het netsnoer hebben de volgende kleurcodering:

- **Groen/geel:** aarding
- **Blauw:** neutraal
- **Bruin:** fase

Ga als volgt te werk als de kleuren van de aders in het netsnoer niet overeenstemmen met die van de stekker.

Sluit de groen-gele aardedraad aan op de pool die is gemarkeerd met de letter "E", het aardesymbool, de kleuren groen-geel of de kleur groen.

Sluit de blauwe draad aan op de pool die is gemarkeerd met de letter "N" of zwart is gekleurd.

Sluit de bruine draad aan op de pool die is gemarkeerd met de letter "L" of rood is gekleurd.

In de stekker, adapter of verdeelkast moet een zekering van 13 ampère zijn aangebracht.

Goedkeuringen en certificeringen



De CE-markering op dit product verwijst naar de conformiteitsverklaring van Samsung Electronics Co., Ltd. ten aanzien van de richtlijnen 93/68/EEC van de Europese Unie vanaf volgende data:

Samsung Electronics verklaart dat dit product in overeenstemming is met de essentiële vereisten en andere relevante bepalingen van:

CLX-318x(K) Series: R&TTE-richtlijn (1999/5/EG).

De conformiteitsverklaring kan worden geraadpleegd op www.samsung.com/printer. Ga naar Support > Download center en voer de naam van uw printer (MFP) in om te bladeren door de EuDoC.

01.01.1995: Richtlijn 2006/95/EG van het Europees Parlement en de Raad betreffende de onderlinge aanpassing van de wettelijke voorschriften der lidstaten inzake elektrisch materiaal bestemd voor gebruik binnen bepaalde spanningsgrenzen.

01.01.1996: Richtlijn 2004/108/EG (92/31/EEG) van het Europees Parlement en de Raad betreffende de onderlinge aanpassing van de wetgevingen van de lidstaten inzake elektromagnetische compatibiliteit.

09.03.1999: Richtlijn 1999/5/EG van de Raad betreffende radioapparatuur en telecommunicatie-eindapparatuur en de wederzijdse herkenning van hun conformiteit. U kunt bij uw vertegenwoordiger van Samsung Electronics Co., Ltd. een volledige verklaring krijgen waarin de relevante richtlijnen en de normen waarnaar wordt verwezen, zijn gedefinieerd.

EG-certificering

Certificering conform richtlijn 1999/5/EG betreffende radioapparatuur en telecommunicatie-eindapparatuur (fax).

Dit Samsung product is door Samsung gecertificeerd voor aansluiting als individueel randapparaat op analoge openbare netwerken volgens richtlijn 1999/5/EC. Het product is ontworpen om te werken met de nationale PSTN-netwerken en compatibele PBX-netwerken in de Europese landen.

Bij problemen adviseren wij u in eerste instantie contact op te nemen met Euro QA Lab of Samsung Electronics Co., Ltd.

Dit product is getest volgens de TBR21-norm. Ter ondersteuning bij het gebruik en de toepassing van randapparatuur die aan deze norm voldoet, heeft het European Telecommunication Standards Institute (ETSI) een adviesrapport opgesteld (EG 201 121) met opmerkingen en aanvullende eisen om de netwerkcompatibiliteit van TBR21-randapparaten te waarborgen. Het product is ontworpen rekening houdend met alle relevante adviezen die in dit document zijn beschreven en is daar volledig mee in overeenstemming.

Europese radiogoedkeuringsinformatie (voor producten uitgerust met door de EU goedgekeurde radioapparaten)

Deze printer is bestemd voor gebruik thuis of op kantoor. Mogelijk bevat uw printer radio-LAN-apparaten met een laag vermogen (radiofrequentieapparaten voor draadloze communicatie) die werken in de 2,4/5 GHz-band. Deze sectie is alleen van toepassing als deze apparaten aanwezig zijn. Controleer het systeemlabel om na te gaan of er draadloze apparaten aanwezig zijn.

Draadloze apparaten die mogelijk in uw systeem aanwezig zijn mogen in de Europese Unie of daarmee verbonden regio's alleen worden gebruikt als een EG-conformiteitsmerkteken **CE** met een registratienummer van een aangemelde instantie en het waarschuwingssymbool op het systeemlabel staan.

Het uitgaand vermogen van het draadloze apparaat of de draadloze apparaten die mogelijk in uw printer zijn ingebouwd ligt ruimschoots onder de RF-blootstellingsgrenzen die de Europese Commissie in de R&TTE-richtlijn heeft vastgelegd.

Krachtens de goedkeuring van draadloze apparaten gekwalificeerde Europese lidstaten:

EU

Oostenrijk, België, Cyprus, Tsjechië, Denemarken, Estland, Finland, Frankrijk (met frequentiebeperkingen), Duitsland, Griekenland, Hongarije, Ierland, Italië, Letland, Litouwen, Luxemburg, Malta, Nederland, Polen, Portugal, Slowakije, Slovenië, Spanje, Zweden en het Verenigd Koninkrijk.

EEA/EFTA-landen

IJsland, Liechtenstein, Noorwegen en Zwitserland.

Europese landen met gebruiksbepalingen:

EU

In Frankrijk is het frequentiebereik beperkt tot 2446,5-2483,5 MHz voor apparaten met een zendvermogen van meer dan 10 mW, zoals draadloze apparaten.

EEA/EFTA-landen

Geen beperkingen op dit ogenblik.

Draadloze geleiding

Mogelijk bevat uw printer radio-LAN-apparaten met een laag vermogen (radiofrequentieapparaten voor draadloze communicatie) die werken in de 2,4 GHz/5 GHz-band. De volgende sectie geeft een algemeen overzicht van beschouwingen die betrekking hebben op het gebruik van een draadloos apparaat.

Bijkomende beperkingen, waarschuwingen en overwegingen voor specifieke landen zijn opgenomen in de specifieke landensecties (of landengroepensecties). De draadloze apparaten in uw systeem zijn uitsluitend gekwalificeerd voor gebruik in de landen die geïdentificeerd kunnen worden aan de hand van de markering "Radio gekeurd" op het systeemclassificatielabel. Als het land waar u het draadloos apparaat wilt gebruiken niet in de lijst is opgenomen, neemt u contact op met het plaatselijke instantie voor radiogoedkeuring voor meer informatie over de vereisten. Draadloze apparaten zijn streng gereguleerd en mogen niet worden gebruikt.

Het uitgaand vermogen van het draadloze apparaat of de draadloze apparaten die mogelijk in uw printer zijn ingebouwd ligt ruimschoots onder de tot dusver gekende RF-blootstellingsgrenzen. Omdat de draadloze apparaten (die mogelijk in uw printer zijn ingebouwd) minder energie uitstralen dan is toegestaan volgens de veiligheidsnormen en aanbevelingen inzake radiofrequentie, is de producent ervan overtuigd dat deze apparaten veilig zijn in gebruik. Ongeacht het vermogensniveau moet menselijk contact tijdens de normale werking zoveel mogelijk worden vermeden.

De FCC heeft een algemene richtlijn uitgevaardigd waarin staat dat de afstand tussen het draadloze apparaat en het lichaam, voor gebruik van een draadloos apparaat nabij het lichaam (zonder uitstekende delen), minstens 20 cm moet bedragen. Dit apparaat moet op meer dan 20 cm van het lichaam worden gehouden, wanneer de draadloze apparatuur is ingeschakeld en bezig is met zenden.

Deze zender mag niet samen met een andere antenne of zender worden opgesteld of bediend.

Sommige omstandigheden leggen beperkingen op aan draadloze apparaten. Hieronder zijn voorbeelden van gebruikelijke beperkingen opgenomen.



Draadloze RF-communicatie kan interferentie veroorzaken met apparatuur aan boord van burgerluchtvaarttoestellen. De huidige luchtvaartreglementeringen eisen dat draadloze toestellen aan boord van een vliegtuig worden uitgeschakeld tijdens de vlucht. IEEE 802.11 (beter bekend als draadloos Ethernet) en Bluetooth-communicatie-apparaten zijn voorbeelden van draadloze communicatie-apparaten.



In omgevingen waar het risico op interferentie met andere apparaten of diensten schadelijk is of als dusdanig wordt beschouwd kan gebruik van een draadloos apparaat beperkt of verboden worden. Luchthavens, ziekenhuizen en ruimtes gevuld met zuurstof en ontvlambare gassen zijn enkele voorbeelden van omgevingen waar het gebruik van draadloze apparaten beperkt of verboden kan zijn. Als u zich in een omgeving bevindt waarvan u niet zeker weet of het gebruik van draadloze apparaten gesanctioneerd is, vraagt u de plaatselijke autoriteiten om toelating voor u het draadloze apparaat inschakelt of in gebruik neemt.



Elk land voorziet verschillende beperkingen voor het gebruik van draadloze apparaten. Aangezien uw systeem uitgerust is met een draadloos apparaat moet u, als u van het ene land naar het andere reist, voor uw vertrek nagaan bij de plaatselijke radiogoedkeuringsinstanties of er beperkingen bestaan voor het gebruik van draadloze apparaten in het land van bestemming.



Als uw systeem uitgerust is met een ingebouwd draadloos apparaat mag u het draadloos apparaat niet gebruiken tenzij alle kleppen en schermen op hun plaats zitten en het systeem compleet is.



Draadloze apparaten mogen niet door de gebruiker zelf worden hersteld. Ze mogen onder geen enkel beding gewijzigd worden. Door wijzigingen aan te brengen aan een draadloos apparaat vervalt de gebruikerslicentie. Neem voor ondersteuning contact op met de fabrikant.



Gebruik alleen stuurprogramma's die goedgekeurd zijn voor het land waar het apparaat gebruikt zal worden. Raadpleeg de systeemherstelkit van de fabrikant of neem contact op met de technische dienst van de fabrikant voor meer informatie.

OpenSSL-licentie

Copyright © 1998-2001 The OpenSSL Project. Alle rechten voorbehouden.

Herdistributie en gebruik in bron- en binaire vorm, met of zonder wijzigingen, zijn toegestaan mits aan de volgende voorwaarden is voldaan:

1. In een herdistributie van de broncode moeten de bovenvermelde copyrightinformatie, de lijst met voorwaarden en de volgende exoneratieclausule overgenomen worden.
2. Bij herdistributie in binaire vorm moeten de bovenvermelde copyrightinformatie, de lijst met voorwaarden en de volgende exoneratieclausule worden overgenomen in de documentatie en/of andere materialen die met de distributie worden meegeleverd.
3. Bij alle reclamemateriaal waarin functies of het gebruik van deze software worden vermeld, moet de volgende erkenning worden weergegeven: "Dit product bevat software die door het OpenSSL Project is ontwikkeld voor gebruik in de OpenSSL Toolkit (<http://www.openssl.org/>)".
4. De namen "OpenSSL Toolkit" en "OpenSSL Project" mogen niet zonder voorafgaande schriftelijke toestemming worden gebruikt om van deze software afgeleide producten te promoten.
5. Voor schriftelijke toestemming kunt u contact opnemen met openssl-core@openssl.org.
6. Producten die van deze software zijn afgeleid, mogen niet "OpenSSL" worden genoemd, noch mag "OpenSSL" in de namen van die producten worden opgenomen zonder voorafgaande schriftelijke toestemming van het OpenSSL Project.
7. Herdistributies in om het even welke vorm moeten de volgende erkenning bevatten: "Dit product bevat software die ontwikkeld werd door OpenSSL Project voor gebruik in de OpenSSL-Toolkit (<http://www.openssl.org/>)".

DEZE SOFTWARE WORDT DOOR HET OPENSSL PROJECT AANGEBODEN IN DE STAAT WAARIN DEZE ZICH BEVINDT. UITDRUKKELIJKE OF STILZWIJGENDE GARANTIES, MET INBEGRIJ VAN MAAR NIET BEPERKT TOT DE STILZWIJGENDE GARANTIES MET BETREKKING TOT VERKOOPBAARHEID OF GESCHIKTHEID VOOR EEN BEPAALD DOEL, WORDEN VAN DE HAND GEWEZEN. ONDER GEEN ENKELE VOORWAARDE ZULLEN HET OPENSSL-PROJECT OF DE PARTIJEN DIE HIERTOE HEBBEN BIJGEDRAGEN AANSPRAKELIJK KUNNEN WORDEN GESTELD VOOR DIRECTE, INDIRECTE, INCIDENTELE, SPECIALE, MORELE OF GEVOLGSCHADE (MET INBEGRIJ VAN MAAR NIET BEPERKT TOT DE AANKOOP VAN VERVANGENDE GOEDEREN OF DIENSTEN; VERLIES VAN GEBRUIK OF GEGEVENS; WINSTDERVING; OF ONDERBREKING VAN BEDRIJFSACTIVITEITEN), ONGEACHT DE WIJZE WAAROP DEZE SCHADE WERD VEROORZAAKT EN ONGEACHT DE AANSPRAKELIJKHEIDSGROND, HETZIJ IN CONTRACT, STRIKTE AANSPRAKELIJKHEID OF ONRECHTMATIGE DAAD (MET INBEGRIJ VAN NALATIGHEID OF ANDERSZINS) DIE OP ENIGE WIJZE VOORTVLOEIT UIT HET GEBRUIK VAN DEZE SOFTWARE, ZELFS INDIEN WERD GEWEZEN OP DE MOGELIJKHEID VAN DERGELIJKE SCHADE.

Dit product bevat cryptografische software geschreven door Eric Young (eay@cryptsoft.com). Dit product bevat software geschreven door Tim Hudson (tjh@cryptsoft.com).

Originele SSLeay-licentie

Copyright © 1995-1998 Eric Young (eay@cryptsoft.com). Alle rechten voorbehouden.

Dit pakket is een SSL-implementatie geschreven door Eric Young (eay@cryptsoft.com). De implementatie is geschreven conform SSL van Netscape.

Deze bibliotheek kan gratis worden gebruikt voor commerciële en niet-commerciële doeleinden mits de volgende voorwaarden worden nageleefd. De volgende voorwaarden gelden niet alleen voor de SSL-code, maar voor alle code in deze distributie, zoals RC4, RSA, lhash, DES enz. Voor de SSL-documentatie die in deze distributie is ingesloten gelden dezelfde auteursrechten, behalve dat Tim Hudson (tjh@cryptsoft.com) de houder is van de rechten. Eric Young behoudt de auteursrechten waardoor de copyrightvermeldingen in de code niet verwijderd mogen worden. Als dit pakket in een product wordt gebruikt, moet Eric Young erkend worden als de auteur van de gebruikte delen van de bibliotheek. Dit kan gebeuren in de vorm van een tekstbericht bij het opstarten van het programma of in de documentatie (online of in de tekst) die meegeleverd wordt met het pakket.

Herdistributie en gebruik in bron- en binaire vorm, met of zonder wijzigingen, zijn toegestaan mits aan de volgende voorwaarden is voldaan:

1. Bij herdistributie van de broncode moeten de copyrightvermeldingen worden behouden, evenals de volgende lijst en de volgende voorwaarden.
2. Bij herdistributie in binaire vorm moeten de bovenvermelde copyrightinformatie, de lijst met voorwaarden en de volgende exoneratieclausule worden overgenomen in de documentatie en/of andere materialen die met de distributie worden meegeleverd.
3. Alle advertentiematerialen die eigenschappen of gebruik van deze software vermelden moeten de volgende erkenning tonen: "Dit product bevat cryptografische software geschreven door Eric Young (eay@cryptsoft.com)". De term "cryptografisch" kan worden weggelaten als de gebruikte onderdelen van de bibliotheek niets met cryptografie te maken hebben.
4. Als u Windows-specifieke code (of een afgeleide daarvan) uit de toepassingsmap gebruikt (toepassingscode) moet u er een erkenning in opnemen: "Dit product bevat software geschreven door Tim Hudson (tjh@cryptsoft.com)".

DEZE SOFTWARE WORDT TER BESCHIKKING GESTELD DOOR ERIC YOUNG "IN DE HUIDIGE VORM". IEDERE EXPLICIETE OF IMPLICIETE GARANTIE, MET INBEGRIJ VAN MAAR NIET BEPERKT TOT ALLE IMPLICIETE GARANTIES BETREFFENDE DE VERHANDELBAARHEID EN GESCHIKTHEID VOOR EEN BEPAALD DOEL, WORDT VAN DE HAND GEWEZEN. ONDER GEEN ENKELE VOORWAARDE ZULLEN DE AUTEUR OF DIENS MEDEWERKERS AANSPRAKELIJK KUNNEN WORDEN GESTELD VOOR DIRECTE, INDIRECTE, INCIDENTELE, SPECIALE, MORELE OF GEVOLGSCHADE (MET INBEGRIJ VAN MAAR NIET BEPERKT TOT DE AANKOOP VAN VERVANGENDE GOEDEREN OF DIENSTEN; VERLIES VAN GEBRUIK OF GEGEVENS; WINSTDERVING; OF ONDERBREKING VAN BEDRIJFSACTIVITEITEN), ONGEACHT DE WIJZE WAAROP DEZE SCHADE WERD VEROORZAAKT EN ONGEACHT DE AANSPRAKELIJKHEIDSGROND, HETZIJ IN CONTRACT, STRIKTE AANSPRAKELIJKHEID OF ONRECHTMATIGE DAAD (MET INBEGRIJ VAN NALATIGHEID OF ANDERSZINS) DIE OP ENIGE WIJZE VOORTVLOEIT UIT HET GEBRUIK VAN DEZE SOFTWARE, ZELFS INDIEN WERD GEWEZEN OP DE MOGELIJKHEID VAN DERGELIJKE SCHADE.

De licentie en de distributievoorzwaarden voor elke publiek beschikbare versie of afgeleide van deze code mogen niet gewijzigd worden. Deze code kan met andere woorden niet zomaar gekopieerd worden en onder een andere distributielicentie worden geplaatst (met inbegrip van de GNU Public Licence).

Alleen voor China

产品中有毒有害物质或元素的名称及含量

部件名称	有毒有害物质或元素					
	铅 (Pb)	汞 (Hg)	镉 (Cd)	六价铬 (Cr ⁶⁺)	多溴联苯 (PBB)	多溴联苯醚 (PBDE)
塑料	○	○	○	○	○	○
金属 (机箱)	X	○	○	○	○	○
印刷电路部件 (PCA)	X	○	○	○	○	○
电缆 / 连接器	X	○	○	○	○	○
电源设备	X	○	○	○	○	○
电源线	X	○	○	○	○	○
机械部件	X	○	○	○	○	○
卡盒部件	X	○	○	○	○	○
定影部件	X	○	○	○	○	○
扫描仪部件 - CCD (如果有)	X	X	○	○	○	○
扫描仪部件 - 其它 (如果有)	X	○	○	○	○	○
印刷电路板部件 (PBA)	X	○	○	○	○	○
墨粉	○	○	○	○	○	○
滚筒	○	○	○	○	○	○

○：表示该有毒有害物质在该部件所有均质材料中的含量均在 SJ/T 11363-2006 标准规定的限量要求以下。

×：表示该有毒有害物质至少在该部件的某一均质材料中的含量超出 SJ/T 11363-2006 标准规定的限量要求。

以上表为目前本产品含有有毒有害物质的信息。本信息由本公司的配套厂家提供，经本公司审核后而做成，本产品的部分部件含有有毒有害物质，这些部件是在现有科学技术水平下暂时无可替代物质，但三星电子将会一直为满足 SJ/T 11363-2006 标准而做不懈的努力。

Informatie over deze gebruikershandleiding

Deze gebruikershandleiding bevat basisinformatie over het apparaat en biedt tevens gedetailleerde informatie over de verschillende procedures die doorlopen moeten worden bij het gebruik van het apparaat. Zowel beginnende als professionele gebruikers kunnen deze handleiding raadplegen voor een correcte installatie en een juist gebruik van het apparaat.



-  Lees de veiligheidsinformatie voor u het apparaat in gebruik neemt (zie "Veiligheidsinformatie" op pagina 10).
- Raadpleeg het hoofdstuk over probleemoplossing als u problemen ondervindt bij het gebruik van het apparaat (zie "Problemen oplossen" op pagina 125).
- De termen die in deze gebruikershandleiding worden gebruikt, worden uitgelegd in het hoofdstuk met de woordenlijst (zie "Verklarende woordenlijst" op pagina 154).
- De afbeeldingen in deze gebruikershandleiding zijn afhankelijk van de opties en het model, en komen mogelijk niet helemaal overeen met uw apparaat.
- De procedures in deze gebruikershandleiding zijn voornamelijk gebaseerd op Windows XP.

Conventie

Sommige termen in deze handleiding zijn onderling verwisselbaar.



- Document is synoniem met origineel.
- Papier is synoniem met materiaal of afdrukmetaal.
- Apparaat verwijst naar printer of multifunctionele printer.

De volgende tabel bevat informatie over de conventies die in deze handleiding worden gebruikt.

Conventie	Omschrijving	Voorbeeld
Vet	Wordt gebruikt voor teksten op het display of namen van knoppen op het apparaat.	Start
Opmerking	Biedt aanvullende informatie of details over een functie of voorziening van het apparaat.	 De datumnotatie kan verschillen van land tot land.
Opgepast	Biedt nuttige informatie om het apparaat te beschermen tegen mogelijke mechanische schade of defecten.	 Raak het oppervlak van de drum in de tonercassette of de beeldeenheid niet aan.
Voetnoot	Biedt aanvullende informatie over bepaalde woorden of een bepaalde zin.	a. pagina's per minuut
("Kruisverwijzing")	Verwijst naar meer gedetailleerde informatie.	(Zie "Meer informatie vinden" op pagina 26.)

Meer informatie vinden

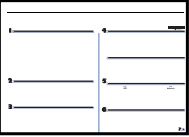
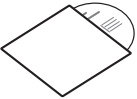
Meer informatie over de instelling en het gebruik van uw apparaat vindt u in de volgende bronnen. Dat kunnen papieren of digitale documenten zijn.

Materiaalbenaming	Omschrijving
Beknopte installatiehandleiding 	Deze handleiding bevat informatie over de installatie van uw apparaat. Deze handleiding wordt in de doos met de printer meegeleverd.
Gebruikershandleiding 	Deze handleiding bevat stapsgewijze instructies om de functies van uw apparaat optimaal te benutten, voor het onderhoud van uw apparaat, probleemoplossing en de vervanging van toebehoren.
Help bij het printerstuurprogramma 	Deze Help biedt ondersteunende informatie over het printerstuurprogramma en instructies voor de instelling van de afdrুকopties (zie "Help gebruiken" op pagina 77).
Samsung-website	Als u een internetverbinding hebt, kunt voor hulp, ondersteuning, stuurprogramma's voor uw apparaat, gebruikershandleidingen en bestelinformatie terecht op de Samsung-website, www.samsung.com/printer .
Te downloaden software	U kunt handige softwareprogramma's downloaden van de website van Samsung. <ul style="list-style-type: none">• Samsung AnyWeb Print: helpt gebruikers om op een eenvoudige manier schermafbeeldingen van de website te maken in Windows Internet Explorer. (http://solution.samsungprinter.com/personal/anywebprint)• SyncThru™ Web Admin Service: is erg handig voor netwerkbeheerders die meerdere apparaten tegelijk moeten beheren. Dit programma is alleen bedoeld voor netwerkmodellen. (http://solution.samsungprinter.com)• Samsung Easy Color Manager: helpt gebruikers van Samsung-kleurenlaserprinters om de gewenste kleuren in te stellen. (http://solution.samsungprinter.com/personal/colormanager)

De functies van uw nieuw product

Uw nieuw apparaat is uitgerust met een aantal speciale functies die de kwaliteit van de documenten die u afdrukt verbeteren.

Speciale functies

Afdrukken met hoge snelheid en uitstekende kwaliteit



- U kunt in een ruime waaier van kleuren afdrukken met cyaan, magenta, geel en zwart.
- U kunt afdrukken met een resolutie tot 2 400 x 600 dpi effectieve uitvoer.
- Uw apparaat drukt tot 16 ppm van A4-formaat af en tot 17 ppm van Letter-formaat. In kleurenmodus drukt uw apparaat 4 ppm van A4- of Letter-formaat af.

Verschillende soorten afdruk materiaal verwerken

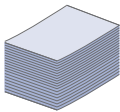

- De lade voor 130 vellen biedt plaats voor normaal papier van diverse afmetingen, briefhoofden, enveloppen, etiketten, aangepaste afdrukmaterialen, postkaarten en zwaar papier.

Professionele documenten creëren

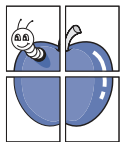

- Posters afdrukken. De tekst en afbeeldingen op elke pagina van uw document worden vergroot en afgedrukt over verschillende vellen papier die u kunt samenvoegen tot een poster (zie "Posters afdrukken" op pagina 77).
- Watermerken afdrukken. U kunt uw documenten aanpassen met woorden als "Vertrouwelijk" (zie "Watermerken gebruiken" op pagina 79).
- U kunt voorbedrukt papier of briefhoofden gebruiken (zie "Overlay gebruiken" op pagina 79).

Tijd en geld besparen

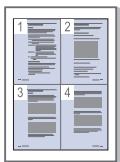

- U kunt meerdere pagina's op één vel afdrukken om papier uit te sparen (zie "Meerdere pagina's afdrukken op één vel papier" op pagina 77).
- Dit apparaat bespaart automatisch elektriciteit door het stroomverbruik aanzienlijk te beperken wanneer het apparaat niet wordt gebruikt.
- Om papier uit te sparen kunt u op beide zijden van het vel afdrukken (handmatig) (zie "Dubbelzijdig afdrukken (handmatig)" op pagina 78).

Afdrukken in verschillende besturingssystemen



- U kunt afdrukken in verschillende besturingssystemen, zoals Windows, Linux en Macintosh (zie "Systeemvereisten" op pagina 40).
- Uw apparaat is uitgerust met een netwerkinterface en een Hi-Speed USB 2.0-interface.
- Uw apparaat is uitgerust met een draadloze-netwerkinterface (alleen CLX-318xFW/CLX-318xW(K)K).

Originelen in diverse formaten kopiëren

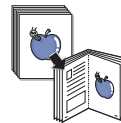

- Uw apparaat kan meerdere afbeeldingen/kopieën van het origineel document op een enkele pagina afdrukken (zie "2 of 4 pagina's per vel kopiëren (N-up)" op pagina 86).
- Er zijn speciale functies om een catalogus- of krantenachtergrond te wissen.
- De afdrukkwaliteit en de grootte van de afbeelding kunnen tegelijkertijd worden aangepast en verbeterd.

Originelen scannen en direct verzenden

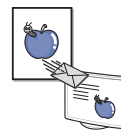

- U kunt in kleur scannen met de juiste compressie voor BMP-, JPEG-, TIFF- en PDF-indeling.
- U kunt bestanden snel scannen en naar verschillende bestemmingen verzenden via netwerkscan (zie "Voor een met een netwerk verbonden apparaat (alleen CLX-318xN(K)/CLX-318xFN/CLX-318xFW/CLX-318xW(K)K)" op pagina 89).

IPv6 (alleen CLX-318xN(K)/CLX-318xW(K)K/CLX-318xFN/CLX-318xFW)



- Het apparaat ondersteunt IPv6. Zie "IPv6-configuratie" op pagina 51 voor meer informatie.

Een specifiek tijdstip instellen voor het verzenden van een fax (alleen CLX-318xFN/CLX-318xFW)

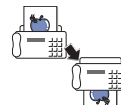

- U kunt een bepaald tijdstip instellen om een fax te verzenden, en u kunt de fax ook naar meerdere opgeslagen bestemmingen verzenden.
- Na het verzenden kan het apparaat een faxrapport afdrukken op basis van uw instellingen.

Eco copy (alleen CLX-318x(K)/CLX-318xN(K)/CLX-318xFN)



- U kunt toner- en papierverbruik beperken. Zie "Knop Eco Copy (alleen CLX-318x(K)/CLX-318xN(K)/CLX-318xFN)" op pagina 38 voor meer informatie.

DLNA (alleen CLX-318xFW/CLX-318xW(K)K)



- Dit apparaat ondersteunt DLNA-afdrukken als DMP (Digital Media Printer). DLNA-afdrukken met onder meer de afdrukcontrolefunctie kunt u gemakkelijk gebruiken in een thuisnetwerk.

Funcities per model

Het apparaat voorziet alles wat u nodig hebt voor de verwerking van uw documenten: van afdrukken en kopiëren tot meer geavanceerde netwerkoplossingen voor uw bedrijf.

Sommige functies en optionele onderdelen zijn mogelijk niet beschikbaar afhankelijk van model of land.

De onderstaande lijst geeft de voornaamste functies per model weer.

Funcities	CLX-318x(K) CLX-318x(K)K CLX-3186	CLX-318xN(K) CLX-318xN(K)K CLX-3186N	CLX-318xW(K)K	CLX-318xFN CLX-3186FN	CLX-318xFW
Afdrukken	•	•	•	•	•
Dubbelzijdig afdrukken (handmatig)	•	•	•	•	•
Kopiëren	•	•	•	•	•
Eco Copy	•	•		•	
Scannen	•	•	•	•	•
Faxen				•	•
Netwerk PC-fax				•	•
Fax to PC (Samsung Scan en Fax Manager)				•	•
Bellen met de hoorn op de haak				•	•
USB 2.0	•	•	•	•	•
USB-geheugeninterface (Direct USB)		•	•	•	•
IPv6		•	•	•	•
Netwerkinterface Ethernet 10/100 Base TX bedraad LAN		•	•	•	•
Netwerkinterface 802.11b/g/n draadloos LAN			•		•
SyncThru™ Web Service		•	•	•	•
Schermafdruck	•				
PictBridge		•	•	•	•
Automatische documentinvoer (ADI)				•	•

(• : inbegrepen, ◦ : optioneel, leeg: niet beschikbaar)

-  • CLX-318x(K), CLX-318x(K)K en CLX-3186 zijn gelijkaardig maar hebben een andere naam. Deze Gebruikershandleiding is geschreven op basis van de CLX-318x(K).
- CLX-318xN(K), CLX-318xN(K)K en CLX-3186N zijn gelijkaardig maar hebben een andere naam. Deze Gebruikershandleiding is geschreven op basis van de CLX-318xN(K).
- CLX-318xFN en CLX-3186FN zijn een en hetzelfde apparaat ondanks de verschillende naam. Deze Gebruikershandleiding is geschreven op basis van de CLX-318xFN.

Inleiding

Dit hoofdstuk biedt een overzicht van uw apparaat.

In dit hoofdstuk vindt u de volgende onderwerpen:

- Apparaatoverzicht (CLX-318x(K)/CLX-318xN(K)/CLX-318xW(K)K)
- Overzicht bedieningspaneel (CLX-318x(K)/CLX-318xN(K)/CLX-318xW(K)K)
- Apparaatoverzicht (CLX-318xFN/CLX-318xFW)
- Overzicht bedieningspaneel (CLX-318xFN/CLX-318xFW)
- Informatie over de Status-LED
- Kennismaking met handige knoppen
- De status van de tonercassette

Apparaatoverzicht (CLX-318x(K)/CLX-318xN(K)/CLX-318xW(K)K)

Voorkant

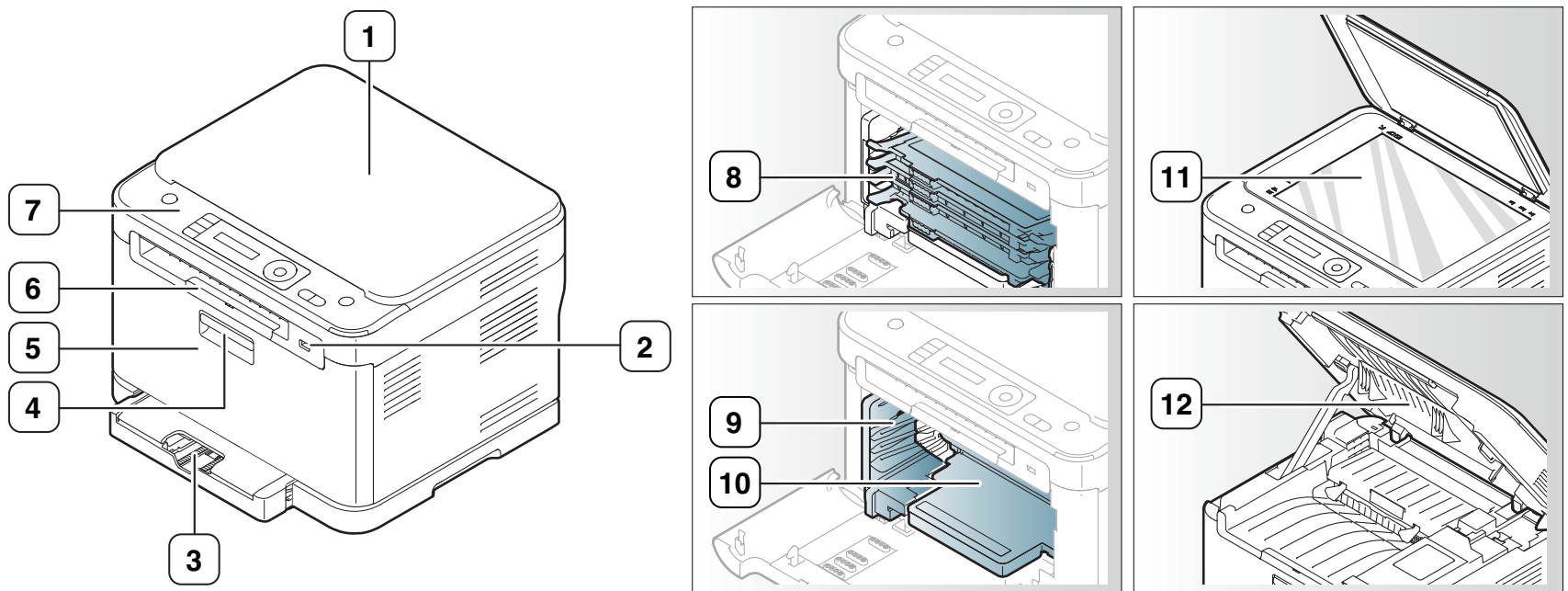

Deze afbeelding kan afhankelijk van het model afwijken van uw apparaat.

1	Scannerdeksel	5	Voorklep	9	Opvangbak voor gebruikte toner
2	USB-poort ^a	6	Papieruitvoersteun	10	Beeldeenheid
3	Lade 1	7	Bedieningspaneel	11	Glasplaat
4	Handgreep in de voorklep	8	Tonercassettes	12	Scanner

a. alleen CLX-318xN(K)/CLX-318xW(K)K

Achterkant

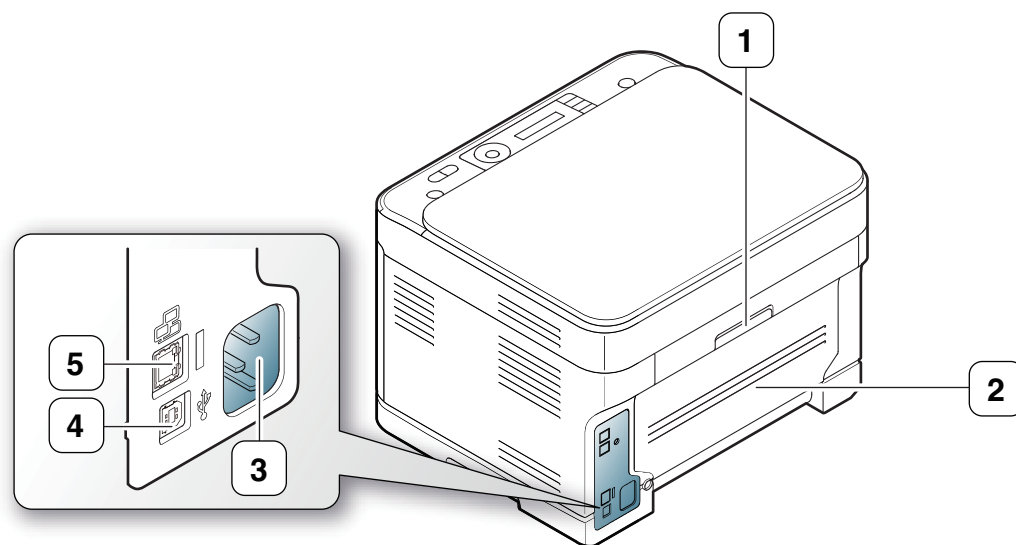

Deze afbeelding kan afhankelijk van het model afwijken van uw apparaat.

- | | | | |
|---|--------------------------|---|---------------------------|
| 1 | Handgreep van achterklep | 4 | USB-poort |
| 2 | Achterklep | 5 | Netwerkpoort ^a |
| 3 | Netsnoeraansluiting | | |

a. alleen CLX-318xN(K)/CLX-318xW(K)K

Overzicht bedieningspaneel (CLX-318x(K)/CLX-318xN(K)/CLX-318xW(K)K)

Dit bedieningspaneel kan afhankelijk van het model afwijken van uw apparaat.

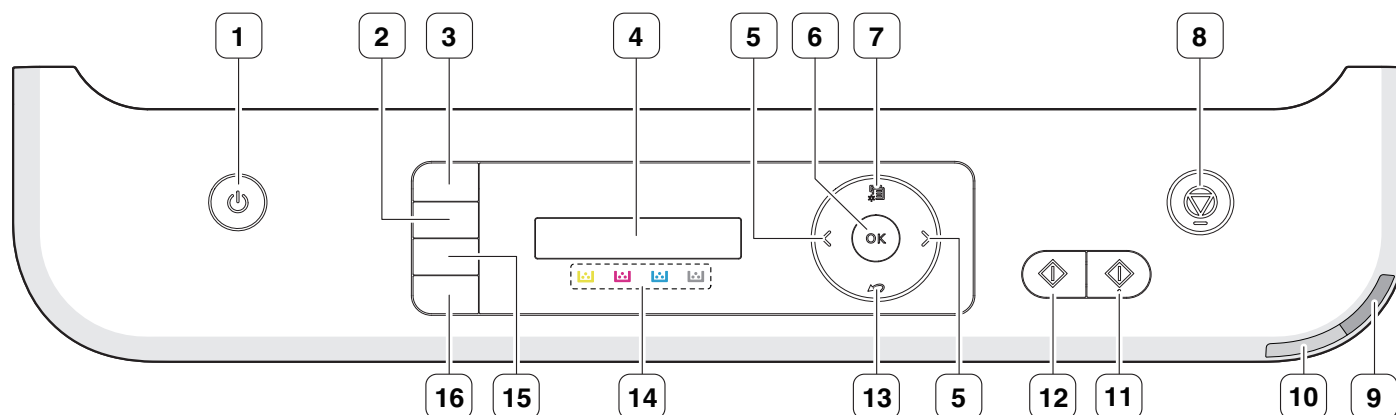

1	Power	Hiermee kunt u het apparaat in- en uitschakelen (zie "Knop Power" op pagina 37).
2	Eco Copy	Vermindert toner- en papierverbruik (zie "Knop Eco Copy (alleen CLX-318x(K)/CLX-318xN(K)/CLX-318xFN)" op pagina 38).
	Direct USB (CLX-318xW(K)K)	Hiermee kunt u rechtstreeks bestanden van een USB-geheugenapparaat afdrukken als dat is aangesloten op de USB-geheugenpoort aan de voorzijde van het apparaat (zie "USB-geheugenapparaat gebruiken (alleen CLX-318xN(K)/CLX-318xFN/CLX-318xW(K)K/CLX-318xFW)" op pagina 106).
3	ID Copy	Hiermee kunt u beide zijden van een ID-kaart, zoals een rijbewijs, op één zijde van een vel kopiëren (zie "ID-kaart kopiëren" op pagina 85).
4	Display	Toont de huidige status en geeft meldingen weer tijdens het gebruik.
5	Pijl-links/rechts	Hiermee bladert u door de beschikbare opties in het geselecteerde menu en verhoogt of verlaagt u waarden.
6	OK	Hiermee bevestigt u de selectie op het scherm.
7	Menu	Hiermee opent u de menumodus en schuift u door de beschikbare menu's (zie "Menuoverzicht" op pagina 113).
8	Stop/Clear	Hiermee kunt u op elk moment een taak onderbreken. Hiermee kunt u in stand-bymodus de kopieeropties (zoals helderheid, documenttype, kopieerformaat en aantal exemplaren) wissen/annuleren.
9	Wireless LED (CLX-318xW(K)K)	Toont de huidige status van verbruiksgoederen in uw apparaat (zie "Informatie over de Status-LED" op pagina 37).
10	Status-LED	Geeft de status van uw apparaat weer (zie "Informatie over de Status-LED" op pagina 37).
11	Color Start	Start een afdruktaak in kleurmodus.
12	Black Start	Start een afdruktaak in zwart-witmodus.
13	Back	Hiermee keert u terug naar het bovenliggende menu.
14	Tonerkleur	De tonerkleuren onder het LCD-scherm corresponderen met de berichten op het display (zie "De status van de tonercassette" op pagina 38).
15	Scan to	Verzendt gescande gegevens (zie "Originelen scannen en naar uw computer verzenden (Naar pc scan.)" op pagina 88).
16	Print Screen (CLX-318x(K))	Drukt het venster af dat op het scherm wordt weergegeven (zie "Knop Print screen (alleen CLX-318x(K))" op pagina 37).
	Direct USB (CLX-318xN(K))	Hiermee kunt u rechtstreeks bestanden van een USB-geheugenapparaat afdrukken als dat is aangesloten op de USB-geheugenpoort aan de voorzijde van het apparaat (zie "USB-geheugenapparaat gebruiken (alleen CLX-318xN(K)/CLX-318xFN/CLX-318xW(K)K/CLX-318xFW)" op pagina 106).
	WPS (CLX-318xW(K)K)	Als uw draadloos toegangspunt Wi-Fi Protected Setup™ (WPS) ondersteunt, kunt u het apparaat eenvoudig configureren zonder computer (zie "Knop WPS (alleen CLX-318xW(K)K/CLX-318xFW)" op pagina 38).

Apparaatoverzicht (CLX-318xFN/CLX-318xFW)

Voorkant

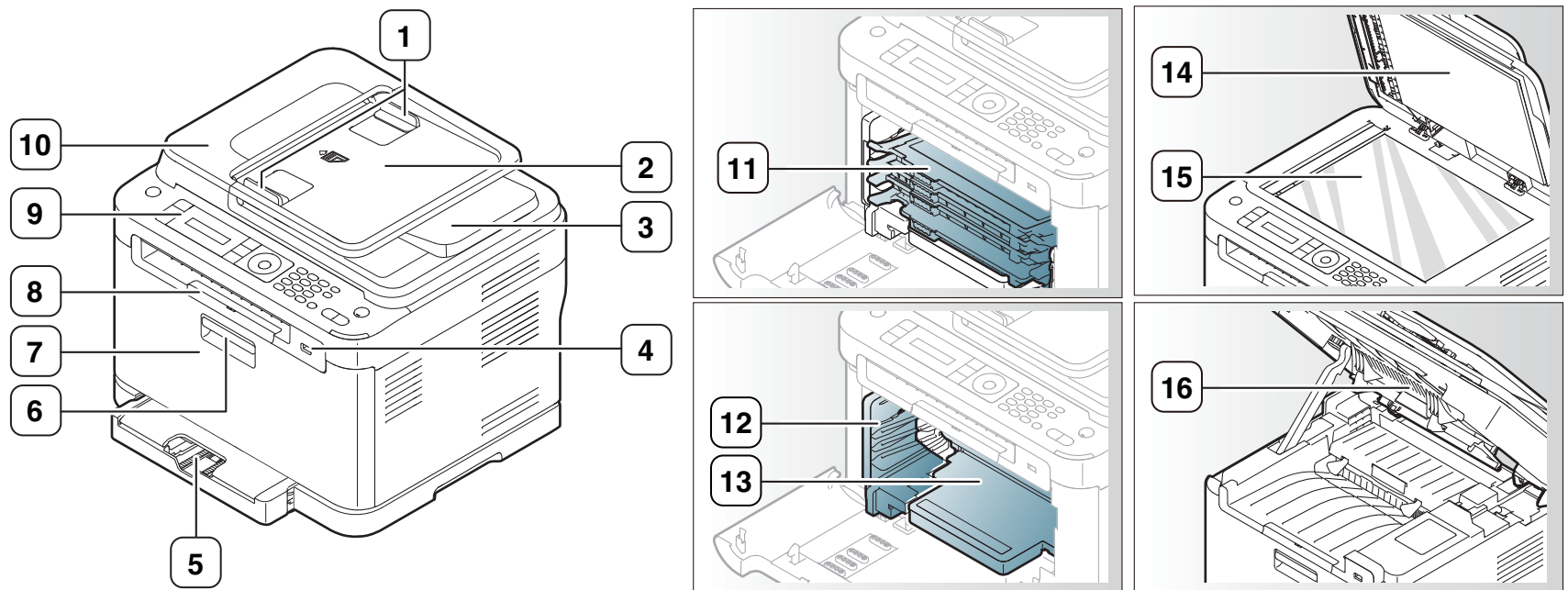

Deze afbeelding kan afhankelijk van het model afwijken van uw apparaat.

1	Breedtegeleiders voor documenten	5	Lade 1	9	Bedieningspaneel	13	Beeldeenheid
2	Documentinvoerlade	6	Handgreep in de voorklep	10	Documentinvoerklep	14	Scannerdeksel
3	Documentuitvoerlade	7	Voorklep	11	Tonercassettes	15	Glasplaat
4	USB-poort	8	Documentuitvoerlade	12	Opvangbak voor gebruikte toner	16	Scanner

Achterkant

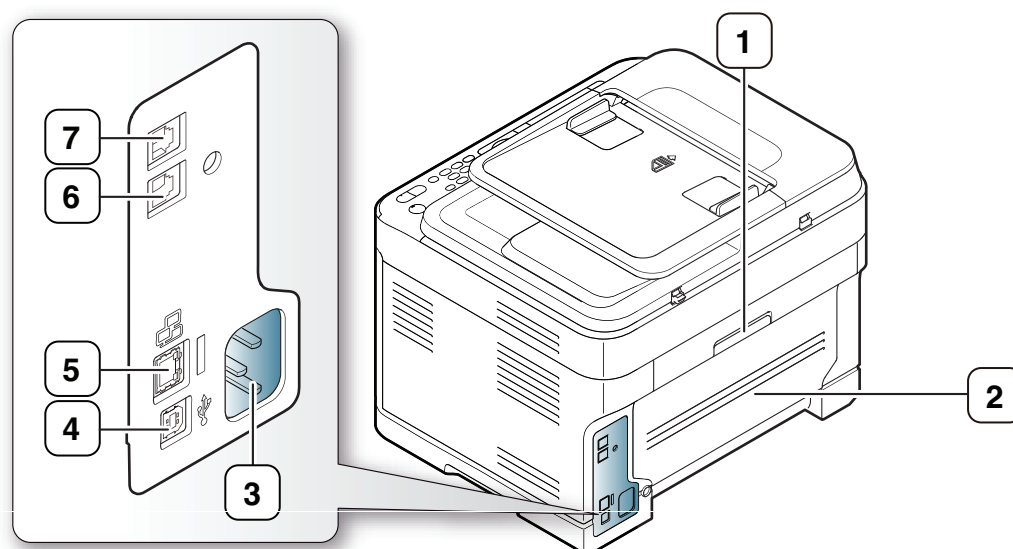

Deze afbeelding kan afhankelijk van het model afwijken van uw apparaat.

1	Handgreep van achterklep	5	Netwerkpoort
2	Achterklep	6	Aansluiting telefoonlijn
3	Netsnoeraansluiting	7	Uitgang voor bijkomend telefoontoestel (EXT)
4	USB-poort		

Overzicht bedieningspaneel (CLX-318xFN/CLX-318xFW)

Dit bedieningspaneel kan afhankelijk van het model afwijken van uw apparaat.

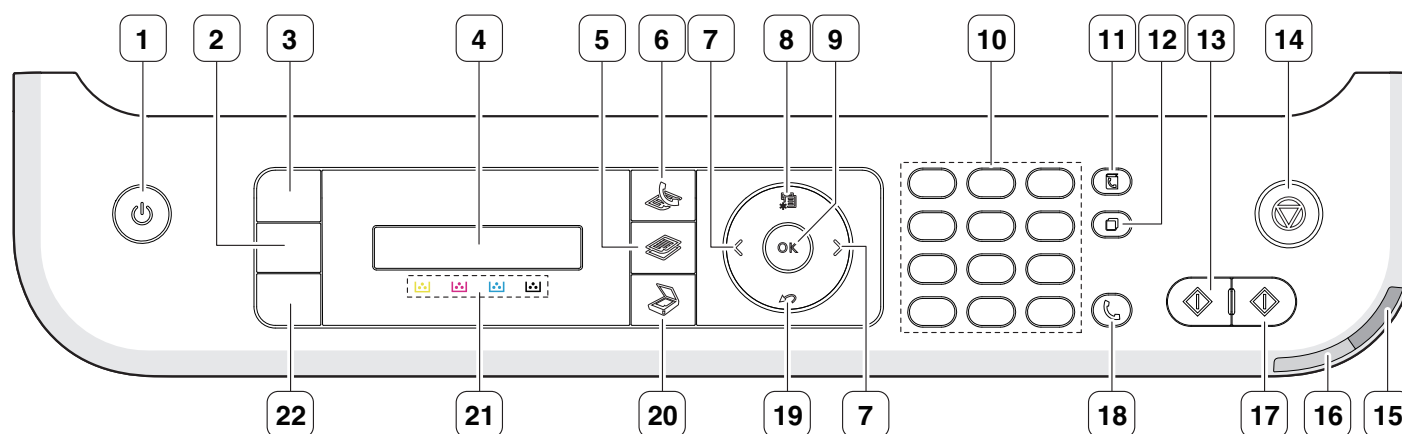

1	Power	Hiermee kunt u het apparaat in- en uitschakelen (zie "Knop Power" op pagina 37).
2	Eco Copy (CLX-318xFN)	Vermindert toner- en papierverbruik (zie "Knop Eco Copy (alleen CLX-318x(K)/CLX-318xN(K)/CLX-318xFN)" op pagina 38).
	Direct USB (CLX-318xFW)	Hiermee kunt u rechtstreeks bestanden van een USB-geheugenapparaat afdrucken als dat is aangesloten op de USB-geheugenpoort aan de voorzijde van het apparaat (zie "USB-geheugenapparaat gebruiken (alleen CLX-318xN(K)/CLX-318xFN/CLX-318xW(K)/CLX-318xFW)" op pagina 106).
3	ID Copy	Hiermee kunt u beide zijden van een ID-kaart, zoals een rijbewijs, op één zijde van een vel kopiëren (zie "ID-kaart kopiëren" op pagina 85).
4	Display	Toont de huidige status en geeft meldingen weer tijdens het gebruik.
5	Kopiëren	Activeert de kopieermodus.
6	Faxen	Activeert de faxmodus.
7	Pijl-links/rechts	Hiermee bladert u door de beschikbare opties in het geselecteerde menu en verhoogt of verlaagt u waarden.
8	Menu	Hiermee opent u de menumodus en schuift u door de beschikbare menu's (zie "Menuoverzicht" op pagina 113).
9	OK	Hiermee bevestigt u de selectie op het scherm.
10	Cijfertoetsen	Hiermee kiest u een nummer of voert u alfanumerieke tekens in (zie "Tekens via het numeriek toetsenblok invoeren (alleen CLX-318xFN/CLX-318xFW)" op pagina 65).
11	Address Book	Hiermee kunt u opgeslagen e-mailadressen zoeken.
12	Redial/Pause	Hiermee kiest u het laatste nummer opnieuw (in stand-bymodus) of voegt u een pauze in een faxnummer in (in bewerkingsmodus).
13	Black Start	Start een afdructaak in zwart-witmodus.
14	Stop/Clear	Hiermee kunt u op elk moment een taak onderbreken. Hiermee kunt u in stand-bymodus de kopieeropties (zoals helderheid, documenttype, kopieerformaat en aantal exemplaren) wissen/annuleren.
15	Wireless LED (CLX-318xFW)	Toont de huidige status van verbruiksgoederen in uw apparaat (zie "Informatie over de Status-LED" op pagina 37).
16	Status-LED	Geeft de status van uw apparaat weer (zie "Informatie over de Status-LED" op pagina 37).
17	Color Start	Start een afdructaak in kleurmodus.
18	On Hook Dial	Hiermee opent u de telefoonlijn.

19	Back	Hiermee keert u terug naar het bovenliggende menu.
20	Scan/E-mail	Activeert de scanmodus.
21	Tonerkleur	De tonerkleuren onder het LCD-scherm corresponderen met de berichten op het display (zie "De status van de tonercassette" op pagina 38).
22	Direct USB (CLX-318xFN)	Hiermee kunt u rechtstreeks bestanden van een USB-geheugenapparaat afdrukken wanneer dat is aangesloten op de USB-geheugenpoort aan de voorzijde van het apparaat (zie "USB-geheugenapparaat gebruiken (alleen CLX-318xN(K)/CLX-318xFN/CLX-318xW(K)K/CLX-318xFW)" op pagina 106).
	WPS (CLX-318xFW)	Als uw draadloos toegangspunt Wi-Fi Protected Setup™ (WPS) ondersteunt, kunt u het apparaat eenvoudig configureren zonder computer (zie "Knop WPS (alleen CLX-318xW(K)K/CLX-318xFW)" op pagina 38).

Informatie over de Status-LED

De kleur van de **Status**-LED geeft de huidige status van het apparaat aan.

Status	Omschrijving	
Uit	<ul style="list-style-type: none">Het apparaat is offline.Het apparaat bevindt zich in energiebesparende modus. Als er gegevens binnenkomen of als er een knop wordt ingedrukt, gaat het apparaat automatisch online.U kunt de draadloze functie niet gebruiken.	
Groen	Knipperen	<ul style="list-style-type: none">Als de groene LED langzaam knippert, ontvangt het apparaat gegevens van de computer.Als de groene LED snel knippert, is het apparaat bezig met afdrukken.
	Aan	Het apparaat is online en klaar voor gebruik.
Blauw	Aan	Wanneer het apparaat met een draadloos netwerk is verbonden, licht het Wireless -LED blauw op (alleen CLX-318xFW/CLX-318xW(K)K).
Rood	Knipperen	<ul style="list-style-type: none">Er is een kleine storing opgetreden en het apparaat wacht tot het probleem is verholpen. Controleer het bericht op het display. Als het probleem is opgelost, gaat de printer door met afdrukken (zie "Informatie over displaymeldingen" op pagina 130).De tonercassette is bijna leeg. De geschatte levensduur van de cassette is bijna bereikt. Houd een nieuwe cassette gereed om de oude cassette te vervangen. U kunt de afdrukkwaliteit tijdelijk verhogen door de toner te herverdelen (zie "Toner herverdelen" op pagina 125).
	Aan	<ul style="list-style-type: none">De tonercassette heeft de geschatte levensduur bijna bereikt. Er wordt aanbevolen om de tonercassette te vervangen. (Zie "De tonercassette vervangen" op pagina 145.)Er is een papierstoring opgetreden (zie "Papierstoringen verhelpen" op pagina 127).De klep is open. Sluit de klep.De papierlade is leeg. Plaats papier in de lade.Het apparaat is gestopt als gevolg van een ernstige fout. Bekijk het bericht op het display (zie "Informatie over displaymeldingen" op pagina 130).

! Samsung raadt gebruik van niet-originele Samsung-tonercassettes af (bv. hervulde of gereviseerde tonercassettes). Samsung kan de kwaliteit van niet-originele Samsung-tonercassettes immers niet garanderen. Onderhoud en herstellingen die vereist zijn als gevolg van het gebruik van andere tonercassettes dan die van Samsung worden niet gedekt door de garantie van het apparaat.

 Controleer het bericht op het display. Volg de instructies in het bericht of raadpleeg het deel Probleemoplossing (zie "Informatie over displaymeldingen" op pagina 130). Neem contact op met een medewerker van de klantenservice als het probleem zich blijft voordoen.

 Alle afdrukfouten zullen in het venster van het programma Smart Panel verschijnen. Neem contact op met een medewerker van de klantenservice als het probleem zich blijft voordoen.

Kennismaking met handige knoppen

-  • De ondersteunde opties en functies kunnen van model tot model verschillen. Controleer de naam van uw model.
- De afbeeldingen kunnen verschillen van uw apparaat afhankelijk van het model of de opties. Controleer de naam van uw model.

Knop Menu

Als u de status van het apparaat wilt kennen en uw apparaat wilt instellen om een geavanceerde functie te gebruiken, klikt u op de knop **Menu** (zie "Status van het apparaat en geavanceerde instellingen" op pagina 109).

Knop Power

Bij de CLX-318x(K) CLX-318xN(K) en CLX-318xW(K)K sluit u het netsnoer aan op het stopcontact en drukt u op deze knop. Het apparaat wordt ingeschakeld. Om het apparaat volledig uit te schakelen, houdt u deze knop ingedrukt tot **App uit** op het display verschijnt. Selecteer **Ja** om het apparaat uit te schakelen.

Bij de CLX-318xFN en CLX-318xFW sluit u het netsnoer aan op het stopcontact en het apparaat wordt automatisch ingeschakeld.

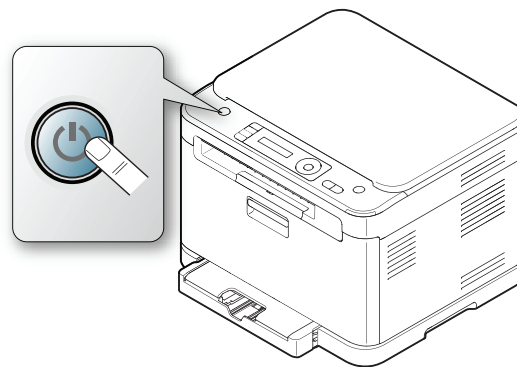

 Wanneer het apparaat in energiebesparingsmodus schakelt, licht de knop **Power** blauw op.

Knop Print screen (alleen CLX-318x(K))

- De actieve vensters op het scherm worden afgedrukt.
 - Druk op **Print Screen** op het bedieningspaneel.
 - Druk op **OK** zodra **Actief** verschijnt.
Het apparaat drukt de op het scherm weergegeven actieve vensters af.
- Het volledige scherm wordt afgedrukt.
 - Druk op **Print Screen** op het bedieningspaneel.
 - Druk op **OK** zodra **Vol** verschijnt.
Het apparaat drukt het volledige scherm af.

- De pagina wordt afgedrukt op het standaardpaginaformaat (A4 of Letter).
- Deze functie kan alleen worden gebruikt op een apparaat dat via een USB-kabel is aangesloten.
- **Print Screen** kan alleen worden gebruikt in Windows en Macintosh.
- Deze functie kan alleen worden gebruikt als het apparaatstuurprogramma is geïnstalleerd.

Knop Eco Copy (alleen CLX-318x(K)/CLX-318xN(K)/CLX-318xFN)

Met de functie **Eco Copy** spaart u toner en papier uit. U kunt de functie **Eco Copy** instellen om uw papierverbruik aan te passen en de instellingen die u wilt gebruiken opslaan.

1. Druk op **Menu** op het bedieningspaneel.
2. Druk op de pijl-links/rechts tot **Kopieerinstel.** verschijnt en druk vervolgens op **OK**.
3. Druk op **OK** zodra **St.inst. wijz.** verschijnt.
4. Druk op de pijl-links/rechts tot **Eco-kopie** verschijnt en druk vervolgens op **OK**.
5. Druk op de pijl-links/rechts om de gewenste modus te selecteren.
 - **Alleen mono:** drukt alle originele afbeeldingen in zwart-witmodus af.
 - **2 op 1/Z-W:** drukt twee originele afbeeldingen in zwart-witmodus af zodat ze op één vel papier passen.
 - **4 op 1/Z-W:** drukt vier originele afbeeldingen in zwart-witmodus af zodat ze op één vel papier passen.
 - **2 op 1/Kleur:** drukt twee originele afbeeldingen in kleurmodus af zodat ze op één vel papier passen.
 - **4 op 1/Kleur:** drukt vier originele afbeeldingen in kleurmodus af zodat ze op één vel papier passen.
6. Druk op **OK** om de selectie op te slaan.
7. Druk op **Stop/Clear** om terug te keren naar stand-bymodus.

Knop WPS (alleen CLX-318xW(K)/CLX-318xFW)

Wi-Fi Protected Setup™(WPS) is een standaard voor het eenvoudig en veilig opzetten van een draadloos netwerk. Deze functie vereenvoudigt de procedure voor de configuratie van een draadloos netwerk en beveiligingsopties.

De knop **WPS** laat u toe om op een eenvoudige manier een draadloos netwerk op te zetten. Deze functie vereenvoudigt de procedure voor de configuratie van draadloze-netwerkopties, zoals een netwerknaam (SSID), gegevenscodering en verificatie. U kunt de instellingen van de draadloze verbinding instellen door op deze knop te drukken.

Raadpleeg "Draadloos netwerk instellen (alleen CLX-318xFW/CLX-318xW(K))" op pagina 52 om deze functie uit te voeren.

De status van de tonercassette

De status van de tonercassettes wordt aangegeven door de **Status**-LED en het LCD-display. Als de tonercassette bijna leeg is of moet worden vervangen, licht de **Status**-LED rood op en wordt het bericht op het display weergegeven. Met de pijlmarkering wordt aangegeven op welke tonerkleur het bericht betrekking heeft of welke cassette eventueel moet worden vervangen.

Voorbeeld:



In het bovenstaande voorbeeld wordt de status van de gele tonercassette door de pijl aangegeven. Controleer het bericht op het display om te achterhalen wat het probleem is en hoe u dit kunt oplossen. Zie "Informatie over displaymeldingen" op pagina 130 voor meer informatie over foutberichten.

! Samsung raadt gebruik van niet-originele Samsung-tonercassettes af (bv. hervulde of gereviseerde tonercassettes). Samsung kan de kwaliteit van niet-originele Samsungtonercassettes immers niet garanderen. Onderhoud en reparaties die vereist zijn als gevolg van het gebruik van niet-originele Samsungtonercassettes worden niet gedekt door de garantie van het apparaat.

Aan de slag

In dit hoofdstuk wordt stap voor stap uitgelegd hoe u het USB-apparaat en de software instelt.

In dit hoofdstuk vindt u de volgende onderwerpen:

- De hardware installeren
 - Meegeleverde software
 - Systeemvereisten
-  • De ondersteunde opties en functies kunnen van model tot model verschillen. Controleer de naam van uw model.
- De afbeeldingen kunnen verschillen van uw apparaat afhankelijk van het model of de opties. Controleer de naam van uw model.

De hardware installeren

In dit deel worden de stappen beschreven die u moet volgen om de hardware te installeren, zoals toegelicht in de Beknopte installatiehandleiding. Lees eerst de Beknopte installatiehandleiding en volg de onderstaande stappen.

1. Kies een stabiele locatie.

Kies een vlak en stabiel oppervlak met voldoende ruimte voor luchtcirculatie rond het apparaat. Laat extra ruimte vrij voor het openen van kleppen en papierladen.

Plaats het apparaat in een ruimte die voldoende geventileerd is, maar niet in direct zonlicht, vlakbij een warmte- of koudebron of op een vochtige plek. Plaats het apparaat niet te dicht bij de rand van een bureau of tafel.

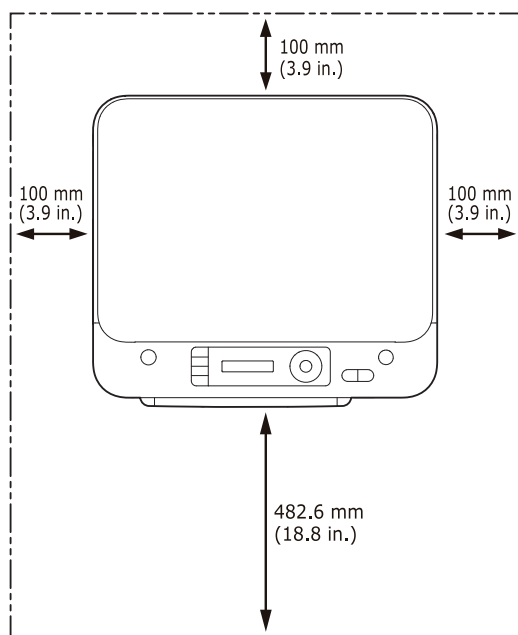

U kunt probleemloos afdrukken tot op een hoogte van 1 000 m. Zie het deel over de hoogte-instelling voor optimaal afdrukken (zie "Luchtdruk of hoogte aanpassen" op pagina 64).

- Het stuurprogramma van een USB-apparaat installeren
- Uw printer lokaal delen

Plaats het apparaat op een vlak en stabiel oppervlak zodat het niet meer dan 2 mm overhelt. De afdrukkwaliteit kan hierdoor immers verslechteren.

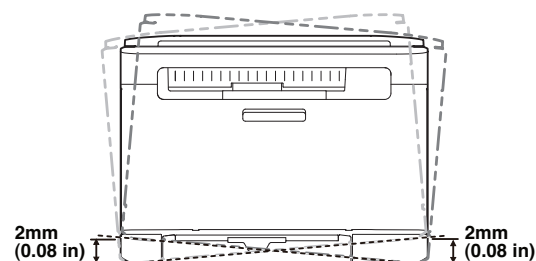

2. Haal het apparaat uit de verpakking en controleer alle bijgeleverde artikelen.
3. Verwijder de verpakkingstape.
4. Plaats een tonercassette.
5. Plaats papier (zie "Papier in de lade plaatsen" op pagina 71).
6. Controleer of alle kabels met het apparaat zijn verbonden.
7. Zet het apparaat aan.

 Als u het apparaat verplaatst, mag u het niet ondersteboven of op zijn kant houden. Er kan immers toner vrijkomen binnenin het apparaat waardoor er schade aan het apparaat kan ontstaan of de afdrukkwaliteit kan verslechteren.
Dit apparaat werkt niet als de elektriciteit uitvalt.

Meegeleverde software

Nadat u uw apparaat hebt geïnstalleerd en met uw computer hebt verbonden, moet u de printersoftware installeren. Als u Windows of Macintosh OS gebruikt, installeert u de software vanaf de meegeleverde cd-rom. Als u Linux OS of UNIX OS gebruikt, downloadt u de software van de website van Samsung (www.samsung.com/printer) en installeert u deze op uw computer.

-  • De apparaatsoftware wordt bij gelegenheid bijgewerkt, onder meer bij de release van een nieuw besturingssysteem. Download indien nodig de laatste versie van de website van Samsung (www.samsung.com/printer).
- De geïnstalleerde software kan verschillen afhankelijk van het model.

Besturing systeem	Inhoud
Windows	<ul style="list-style-type: none"> • Printerstuurprogramma: gebruik dit stuurprogramma om de functies van het apparaat maximaal te benutten. • Scannerstuurprogramma: voor het scannen van documenten op uw apparaat zijn TWAIN- en WIA-stuurprogramma's (Windows Image Acquisition) beschikbaar. • Smart Panel: dit programma geeft de status van het apparaat weer en waarschuwt u als er een fout optreedt tijdens het afdrukken. • SmarThru^a: dit is de meegeleverde op Windows gebaseerde software voor uw multifunctioneel apparaat. • Samsung Scan- en faxbeheer: hier vindt u informatie over het programma Samsung Scan- en faxbeheer en de status van het scanstuurprogramma. • Network PC Fax: hiermee kunt u een fax verzenden vanaf uw computer zonder gebruik te maken van het bedieningspaneel op het apparaat. (alleen CLX-318xFN/CLX-318xFW) • SetIP: met dit programma kunt u de TCP/IP-adressen van uw apparaat instellen.
Macintosh	<ul style="list-style-type: none"> • Printerstuurprogramma: gebruik dit stuurprogramma om de functies van het apparaat maximaal te benutten. • Scannerstuurprogramma: TWAIN-stuurprogramma voor het scannen van documenten op uw apparaat. • Smart Panel: dit programma geeft de status van het apparaat weer en waarschuwt u als er een fout optreedt tijdens het afdrukken. • Samsung Scan- en faxbeheer: hier vindt u informatie over het programma Samsung Scan- en faxbeheer en de status van het scanstuurprogramma. • Faxhulpprogramma's: hiermee kunt u een fax verzenden vanaf uw computer zonder gebruik te maken van het bedieningspaneel op het apparaat. (alleen CLX-318xFN/CLX-318xFW) • SetIP: met dit programma kunt u de TCP/IP-adressen van uw apparaat instellen.
Linux	<ul style="list-style-type: none"> • Unified Linux Driver: gebruik dit stuurprogramma om de functies van het apparaat maximaal te benutten. • SANE: gebruik dit stuurprogramma om documenten in te scannen. • Smart Panel: dit programma geeft de status van het apparaat weer en waarschuwt u als er een fout optreedt tijdens het afdrukken. • SetIP: met dit programma kunt u de TCP/IP-adressen van uw apparaat instellen.

a. Hiermee kunt u een gescande afbeelding met behulp van een krachtig beeldbewerkingsprogramma bewerken en per e-mail verzenden. U kunt ook een ander beeldbewerkingsprogramma openen, zoals Adobe Photoshop van SmarThru. Raadpleeg de schermhulp van het programma SmarThru voor meer informatie (zie "SmarThru" op pagina 117).

Stelsysteemvereisten

Voor u begint moet u controleren of uw systeem aan de volgende vereisten voldoet.

Microsoft® Windows®

Het apparaat ondersteunt de volgende Windows-besturingssystemen.

BESTURINGS SYSTEEM	Vereisten (aanbevolen)		
	Processor	RAM	Vrije schijfruimte
Windows® 2000	Intel® Pentium® II 400 MHz (Pentium III 933 MHz)	64 MB (128 MB)	600 MB
Windows® XP	Intel® Pentium® III 933 MHz (Pentium IV 1 GHz)	128 MB (256 MB)	1,5 GB
Windows Server® 2003	Intel® Pentium® III 933 MHz (Pentium IV 1 GHz)	128 MB (512 MB)	1,25 GB tot 2 GB
Windows Server® 2008	Intel® Pentium® IV 1 GHz (Pentium IV 2 GHz)	512 MB (2 GB)	10 GB
Windows Vista®	Intel® Pentium® IV 3 GHz	512 MB (1 GB)	15 GB
Windows® 7	Intel® Pentium® IV 1 GHz 32-bit of 64-bit-processor of hoger	1 GB (2 GB)	16 GB
			<ul style="list-style-type: none"> • Ondersteuning voor DirectX® 9 graphics met 128 MB geheugen (om het Aero-thema in te schakelen). • DVD-R/W-station
Windows Server® 2008 R2	Intel® Pentium® IV 1 GHz- (x86) of 1,4 GHz- (x64) processoren (2 GHz of sneller)	512 MB (2 GB)	10 GB



- Internet Explorer 5.0 of hoger is minimaal vereist voor alle Windows-besturingssystemen.
- Gebruikers kunnen de software installeren als ze beheerdersrechten hebben.
- **Windows Terminal Services** is compatibel met uw apparaat.

Macintosh

BESTURING SSYSTEEM	Vereisten (aanbevolen)		
	Processor	RAM	Vrije schijfruimte
Mac OS X 10.3 ~ 10.4	<ul style="list-style-type: none"> Intel®-processoren PowerPC G4/ G5 	<ul style="list-style-type: none"> 128 MB voor een PowerPC-gebaseerde Mac (512 MB) 512 MB voor een Mac op basis van Intel (1 GB) 	1 GB
Mac OS X 10.5	<ul style="list-style-type: none"> Intel®-processoren 867 MHz of sneller Power PC G4/G5 	512 MB (1 GB)	1 GB
Mac OS X 10.6	<ul style="list-style-type: none"> Intel®-processoren 	1 GB (2 GB)	1 GB

Linux

Item	Vereisten
Besturingssysteem	Fedora 2~10 (32/ 64 bits) OpenSuSE® 9.2, 9.3, 10.0, 10.1, 10.2, 10.3, 11.0, 11.1 (32/64 bits) SuSE Linux 9.1 (32 bits) Ubuntu 6.06, 6.10, 7.04, 7.10, 8.04, 8.10 (32/ 64 bits) Mandrake 10.0, 10.1 (32/64 bits) Mandriva 2005, 2006, 2007, 2008, 2009 (32/ 64 bits) Debian 3.1, 4.0, 5.0 (32/64 bits) Redhat® Enterprise Linux WS 4, 5 (32/64 bit) SuSE Linux Enterprise Desktop 9, 10 (32/64 bits)
Processor	Pentium IV 2,4GHz (Intel CoreTM2)
RAM	512 MB (1 GB)
Vrije schijfruimte	1 GB (2 GB)

- U moet een swap-partitie van minstens 300 MB maken om met grote gescande afbeeldingen te kunnen werken.
- Het Linux-stuurprogramma voor de scanner ondersteunt de maximale optische resolutie.

Het stuurprogramma van een USB-apparaat installeren

Een lokale printer is een printer die via een USB-kabel rechtstreeks op uw computer is aangesloten.

- Gebruik alleen een USB-kabel die korter is dan 3 m.

Windows

U kunt de printersoftware installeren volgens de standaardmethode of de aangepaste methode.

De volgende stappen zijn aanbevolen voor de meeste gebruikers die hun printer rechtstreeks aansluiten op hun computer. Alle onderdelen die noodzakelijk zijn voor apparaatbewerkingen worden geïnstalleerd.

- Zorg ervoor dat het apparaat op uw computer is aangesloten en ingeschakeld is.
 - Als tijdens de installatie het venster "**Wizard Nieuwe hardware gevonden**" verschijnt, klikt u op **Annuleren** om het venster te sluiten.
- Plaats de meegeleverde cd-rom met software in het cd-romstation.
 - De cd-rom start automatisch op en er verschijnt een installatievenster.
 - Als het installatievenster niet verschijnt, klikt u op **Start** en vervolgens op **Uitvoeren**. Typ X:\Setup.exe, waarbij u "X" vervangt door de letter van uw cd-romstation. Klik op **OK**.
 - Als u Windows Vista, Windows 7 of Windows Server 2008 R2 gebruikt, klikt u op **Start > Alle programma's > Accessoires > Uitvoeren**.
Typ X:\Setup.exe waarbij u "X" vervangt door de letter van uw cd-romstation en klik op **OK**.
 - Als het venster **Automatisch afspelen** verschijnt in Windows Vista klikt u op **Uitvoeren Setup.exe** in het veld **Programma installeren of uitvoeren** en vervolgens op **Doorgaan** in het venster **Gebruikersaccountbeheer**.
 - Als in Windows 7 of Windows Server 2008 R2 het venster **Automatisch afspelen** verschijnt, klikt u op **Uitvoeren Setup.exe** in het veld **Programma installeren of uitvoeren** en klikt u op **Ja** in het venster **Gebruikersaccountbeheer**.
- Klik op **Nu installeren**.

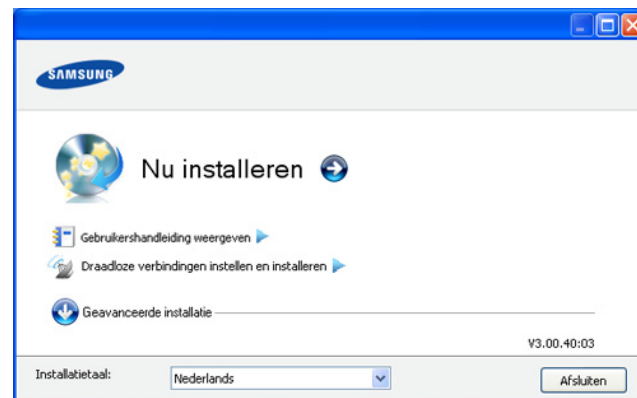

Selecteer indien nodig uw taal uit de vervolgkeuzelijst **Installatietaal**.

 De **Geavanceerde installatie** heeft twee opties: **Aangepaste installatie** en **Alleen software installeren**. Als u **Aangepaste installatie** selecteert, kunt u de aansluiting van het apparaat selecteren en kunt u kiezen welke onderdelen u wilt installeren. **Alleen software installeren** laat u toe om meegeleverde softwareprogramma's te installeren, zoals Smart Panel. Volg de richtlijnen op het scherm.

4. Lees de **Gebruiksrechtsovereenkomst** en selecteer **Ik aanvaard de bepalingen van de gebruiksrechtsovereenkomst**. Klik vervolgens op **Volgende**.

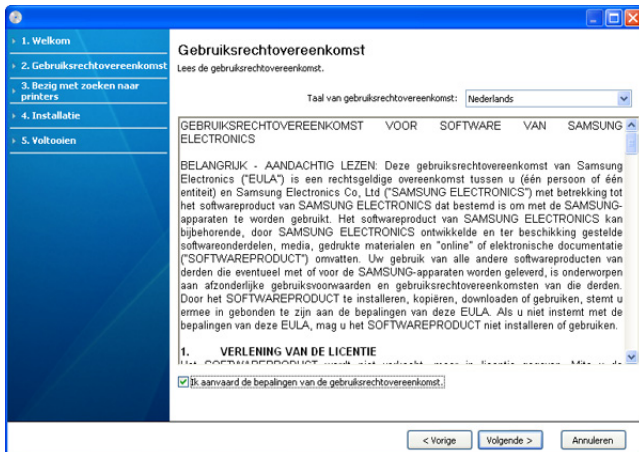

Het programma zoekt het apparaat.

 Als de printer niet op de computer is aangesloten, verschijnt een foutbericht.

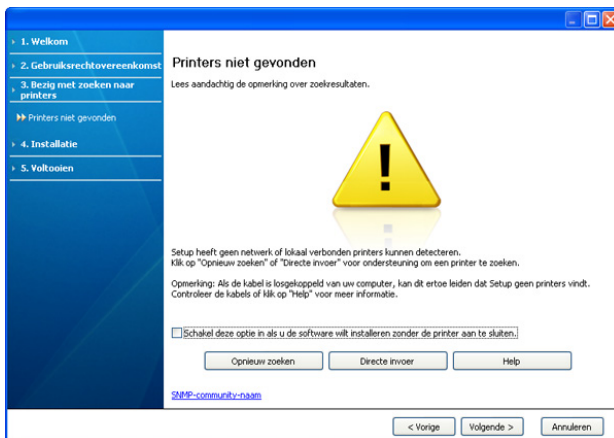

- Nadat u het apparaat hebt verbonden klikt u op **Volgende**.
 - Als u het apparaat voorlopig nog niet wilt aansluiten, schakelt u het selectievakje **Schakel deze optie in als u de software wilt installeren zonder de printer aan te sluiten** in. In dit geval wordt het venster **Een testpagina afdrukken** overgeslagen en wordt de installatie voltooid.
 - Het installatievenster in deze gebruikershandleiding kan verschillen afhankelijk van het apparaat en de gebruikte interface.
5. De gevonden apparaten worden op het scherm weergegeven. Selecteer het gewenste apparaat en klik op **Volgende**.

 Als het stuurprogramma slechts één apparaat gevonden heeft, verschijnt het bevestigingsvenster.

6. Zodra de installatie is voltooid verschijnt er een venster met de vraag of u een testpagina wilt afdrukken. Als u een testpagina wilt afdrukken, klikt u op **Een testpagina afdrukken**.
In het andere geval klikt u op **Volgende** en gaat u door met stap 8.
7. Als de testpagina juist wordt afgedrukt klikt u op **Ja**.
Zo niet, klikt u op **Nee** om ze opnieuw af te drukken.
8. Klik op **Online registratie** als u uw apparaat wilt registreren op de website van Samsung.

 Als de printer nog niet is aangesloten op de computer, klikt u op **Hoe een verbinding maken? Hoe een verbinding maken?** geeft gedetailleerde informatie over de aansluiting van het apparaat. Volg de instructies in het venster.

9. Klik op **Voltuigen**.

 Als het printerstuurprogramma niet correct werkt, volg dan de onderstaande stappen om het stuurprogramma te herstellen of opnieuw te installeren.

- a) Zorg ervoor dat het apparaat op uw computer is aangesloten en ingeschakeld is.
- b) Selecteer in het menu **Start** achtereenvolgens **Programma's > Alle programma's > Samsung Printers > naam van uw printerstuurprogramma > Onderhoud**.
- c) Selecteer **Herstellen** of **Verwijderen** en volg de instructies op het scherm.

Macintosh

De cd-rom met software die met uw apparaat werd meegeleverd bevat de stuurprogrammabestanden waarmee u het CUPS- of PostScript-stuurprogramma kunt gebruiken om af te drukken vanaf een Macintosh-computer. (Deze mogelijkheid is alleen beschikbaar als u een apparaat gebruikt dat het PostScript-stuurprogramma ondersteunt.) U vindt er ook het Twain-stuurprogramma waarmee u kunt scannen vanaf uw Macintosh-computer.

1. Zorg ervoor dat het apparaat op uw computer is aangesloten en ingeschakeld is.
2. Plaats de meegeleverde cd-rom met software in het cd-romstation.
3. Dubbelklik op het cd-rompictogram op het bureaublad van uw Macintosh-computer.
4. Dubbelklik op de map **MAC_Installer**.
5. Dubbelklik op het pictogram **Installer OS X**.
6. Voer het wachtwoord in en klik op **OK**.
7. Het venster Samsung Installer wordt geopend. Klik op **Volgende (voor Mac OS X 10.4 Ga door)**.
8. Lees de gebruiksrechtsovereenkomst en klik op **Volgende (voor Mac OS X 10.4 Ga door)**.
9. Klik op **Akkoord** als u akkoord gaat met de gebruiksrechtsovereenkomst.
10. Selecteer **Eenvoudige installatie (voor Mac OS X 10.4 Standardinstallatie)** en klik op **Installeer**. **Eenvoudige installatie (voor Mac OS X 10.4 Standardinstallatie)** wordt aanbevolen voor de meeste gebruikers. Alle onderdelen die noodzakelijk zijn voor apparaatbewerkingen worden geïnstalleerd.
Als u **Aangepaste installatie (voor Mac OS X 10.4 Maak installatie ongedaan)** selecteert, kunt u aangeven welke afzonderlijke onderdelen u wilt installeren.
11. Het bericht met de waarschuwing dat alle toepassingen op de computer worden afgesloten verschijnt. Klik op **Volgende (voor Mac OS X 10.4 Ga door)**.
12. Selecteer **Typische installatie voor een lokale printer** en klik vervolgens op **OK**.

13. De installatieprocedure wordt uitgevoerd.

14. Het venster **Faxwachtrijmaker** verschijnt tijdens de installatie.

- Klik bij de CLX-318x(K)/CLX-318xN(K)/CLX-318xW(K) op **Annuleren** om naar de volgende stap te gaan.
- Selecteer bij de CLX-318xFN/CLX-318xFW de naam van uw apparaat uit de lijst **Printernaam** en klik op **Maken**. Klik op **OK** als het bevestigingsvenster verschijnt.

15. Klik op **Volgende (voor Mac OS X 10.4 Ga door)** in het venster **Leesmij**.

16. Nadat de installatie is voltooid klikt u op **Herstart...**



Als het printerstuurprogramma niet correct werkt, maakt u de installatie van het stuurprogramma ongedaan en installeert u het opnieuw.

Volg de onderstaande stappen om de installatie van het stuurprogramma in Macintosh ongedaan te maken.

- Zorg ervoor dat het apparaat op uw computer is aangesloten en ingeschakeld is.
- Plaats de meegeleverde cd-rom met software in het cd-romstation.
- Dubbelklik op het cd-rompictogram op het bureaublad van uw Macintosh-computer.
- Dubbelklik op de map **MAC_Installer**.
- Dubbelklik op het pictogram **Installer OS X**.
- Voer het wachtwoord in en klik op **OK**.
- Het venster Samsung Installer wordt geopend. Klik op **Volgende (voor Mac OS X 10.4 Ga door)**.
- Lees de gebruiksrechtovereenkomst en klik op **Volgende (voor Mac OS X 10.4 Ga door)**.
- Klik op **Akkoord** als u akkoord gaat met de gebruiksrechtovereenkomst.
- Selecteer **Installatie ongedaan maken (voor Mac OS X 10.4 Maak installatie ongedaan)** en klik op **Installatie ongedaan maken (voor Mac OS X 10.4 Maak installatie ongedaan)**.
- Het bericht met de waarschuwing dat alle toepassingen op de computer worden afgesloten verschijnt. Klik op **Volgende (voor Mac OS X 10.4 Ga door)**.
- Nadat de installatie ongedaan is gemaakt klikt u op **Afsluiten (voor Mac OS X 10.4 Sluit af)**.

Linux

U moet Linux-softwarepakketten downloaden van de website van Samsung om de printersoftware te installeren (<http://www.samsung.com/printer>).

Volg de onderstaande stappen om de software te installeren.

Het Unified Linux-stuurprogramma installeren

- Zorg ervoor dat het apparaat op uw computer is aangesloten en ingeschakeld is.
- Zodra het venster **Administrator Login** verschijnt, typt u "root" in het veld **Login** en voert u het systeemwachtwoord in.
 U moet zich aanmelden als supergebruiker (root) om de apparaatsoftware te installeren. Als u geen supergebruiker bent, neemt u contact op met uw systeembeheerder.
- Download het Unified Linux Driver-pakket van de website van Samsung en plaats het op uw computer.

4. Klik op  onderaan op het bureaublad. Wanneer het scherm **Terminal** verschijnt, typt u het volgende:

```
[root@localhost root]#tar xzf [FilePath]/
UnifiedLinuxDriver.tar.gz[root@localhost root]#cd [FilePath]/
cdroot/Linux[root@localhost Linux]#./install.sh
```



Als u de grafische interface niet gebruikt en de software niet hebt geïnstalleerd, moet u het stuurprogramma in de tekstmodus gebruiken. Volg stappen 3 en 4, en volg daarna de instructies op het terminalscherf.

5. Klik op **Next** zodra het welkomsscherf verschijnt.

6. Klik op **Finish** als de installatie is voltooid.

Het installatieprogramma heeft het pictogram **Unified Driver Configurator** op het bureaublad geplaatst en de groep Unified Driver aan het systeemmenu toegevoegd. Als u problemen ondervindt, raadpleegt u de schermhulp die u kunt openen via het systeemmenu of vanuit het stuurprogrammapakket van Windows-toepassingen, zoals **Unified Driver Configurator of Image Manager**.

SmartPanel installeren

- Zorg ervoor dat het apparaat op uw computer is aangesloten en ingeschakeld is.
- Zodra het venster **Administrator Login** verschijnt, typt u "root" in het veld **Login** en voert u het systeemwachtwoord in.



U moet zich aanmelden als supergebruiker (root) om de apparaatsoftware te installeren. Als u geen supergebruiker bent, neemt u contact op met uw systeembeheerder.

- Download het Unified Linux Driver-pakket van de website van Samsung en pak het uit op uw computer Smart Panel.
- Klik op  onderaan op het bureaublad. Wanneer het scherm **Terminal** verschijnt, typt u het volgende:

```
[root@localhost root]#tar xzf [FilePath]/
SmartPanel.tar.gz[root@localhost root]#cd [FilePath]/cdroot/
Linux/smartpanel[root@localhost smartpanel]#./install.sh
```



Als u de grafische interface niet gebruikt en de software niet hebt geïnstalleerd, moet u het stuurprogramma in de tekstmodus gebruiken. Volg stappen 3 en 4, en volg daarna de instructies op het terminalscherf.

Hulpprogramma Printerinstellingen installeren

- Zorg ervoor dat het apparaat op uw computer is aangesloten en ingeschakeld is.
- Zodra het venster **Administrator Login** verschijnt, typt u "root" in het veld **Login** en voert u het systeemwachtwoord in.



U moet zich aanmelden als supergebruiker (root) om de apparaatsoftware te installeren. Als u geen supergebruiker bent, neemt u contact op met uw systeembeheerder.

- Download het Hulpprogramma Printerinstellingen-pakket van de website van Samsung en pak het uit op uw computer.
 - Klik op  onderaan op het bureaublad. Wanneer het scherm **Terminal** verschijnt, typt u het volgende:
- ```
[root@localhost root]#tar xzf [FilePath]/
PSU.tar.gz[root@localhost root]#cd [FilePath]/cdroot/Linux/
psu[root@localhost psu]#./install.sh
```

 Als u de grafische interface niet gebruikt en de software niet hebt geïnstalleerd, moet u het stuurprogramma in de tekstmodus gebruiken. Volg stappen 3 en 4, en volg daarna de instructies op het terminalscherm.

 Als het printerstuurprogramma niet correct werkt, maakt u de installatie van het stuurprogramma ongedaan en installeert u het opnieuw. Volg onderstaande stappen om de installatie van het stuurprogramma voor Linux ongedaan te maken.

- Zorg ervoor dat het apparaat op uw computer is aangesloten en ingeschakeld is.
- Zodra het venster **Administrator Login** verschijnt, typt u "root" in het veld **Login** en voert u het systeemwachtwoord in.  
U moet zich aanmelden als supergebruiker (root) om de installatie van het printerstuurprogramma ongedaan te maken. Als u geen supergebruiker bent, neemt u contact op met uw systeembeheerder.
- Klik op het pictogram onderaan op het bureaublad. Wanneer het scherm **Terminal** verschijnt, typt u het volgende:  

```
[root@localhost root]#cd /opt/Samsung/mfp/uninstall/
[root@localhost uninstall]#./uninstall.sh
```
- Klik op **Uninstall**.
- Klik op **Next**.
- Klik op **Finish**.

## Uw printer lokaal delen

Volg de onderstaande stappen om ervoor te zorgen dat computers uw apparaat lokaal delen.

Als de hostcomputer via een USB-kabel rechtstreeks op het apparaat is aangesloten en met de lokale netwerkgeving is verbonden, kunnen de clientcomputers die met het lokale netwerk zijn verbonden het gedeelde apparaat gebruiken om af te drukken via de hostcomputer.

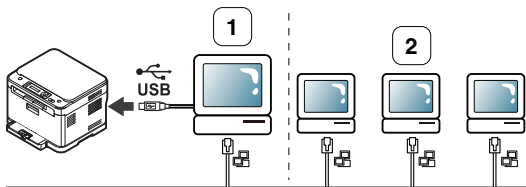

|   |                 |                                                                                |
|---|-----------------|--------------------------------------------------------------------------------|
| 1 | Hostcomputer    | Een computer die rechtstreeks met het apparaat is verbonden met een USB-kabel. |
| 2 | Clientcomputers | Computers die het apparaat gebruiken dat gedeeld wordt via de hostcomputer.    |

## Windows

### Instellen als hostcomputer

- Installeer het printerstuurprogramma (zie "Het stuurprogramma van een USB-apparaat installeren" op pagina 41).
- Klik op het menu **Start** in Windows.
- In Windows Server 2000 selecteert u **Instellingen > Printers**.
  - In Windows XP/Server 2003 selecteert u **Printers en faxen**.
  - In Windows Server 2008/Vista selecteert u **Configuratiescherm > Hardware en geluiden > Printers**.
  - In Windows 7 selecteert u **Configuratiescherm > Apparaten en Printers**.

- In Windows Server 2008 R2 selecteert u **Configuratiescherm > Hardware > Apparaten en Printers**.

- Klik met de rechtermuisknop op het printerpictogram.
- In Windows XP/Server 2003/Server 2008/Vista drukt u op **Eigenschappen**.

In Windows 7/Server 2008 R2 selecteert u **Eigenschappen van printer** in de contextmenu's.

 Als bij het item **Eigenschappen van printer** het teken ► staat, kunt u andere printerstuurprogramma's voor de geselecteerde printer selecteren.

- Selecteer het tabblad **Delen**.
- Selecteer **Deze printer delen**.

 In Windows Vista of hoger drukt u op **Opties voor delen wijzigen** en schakelt u het selectievakje voor **Deze printer delen** in.

- Vul het veld **Share-naam** in. Klik op **OK**.

### Instellen als clientcomputer

- Installeer het printerstuurprogramma (zie "Het stuurprogramma van een USB-apparaat installeren" op pagina 41).
- Klik op het menu **Start** in Windows.
- Selecteer **Alle programma's > Accessoires > Windows Verkenner**.
- Voer het IP-adres van de hostcomputer in en druk op de Enter-toets op uw toetsenbord.



 Als de hostcomputer om een **Gebruikersnaam** en **Wachtwoord** vraagt, vult u de gebruikers-id en het wachtwoord van de hostcomputeraccount in.

- Klik met uw rechtermuisknop op het pictogram van de gewenste printer en selecteer **Verbinden**.
- Klik op **OK** zodra het bericht verschijnt dat de installatie is voltooid.
- Open het bestand dat uw wilt afdrukken en begin met afdrukken.

## Macintosh

 Volg onderstaande stappen voor Mac OS X 10.5 ~ 10.6. Raadpleeg de Help van Mac voor andere versies.

### Instellen als hostcomputer

- Installeer het printerstuurprogramma (zie "Macintosh" op pagina 42).
- Open de map **Programma's > Systeemvoorkeuren** en klik op **Afdrukken en faxen**.
- Selecteer het apparaat dat u wilt delen uit de **Printerlijst** in het linkerpaneel van het venster.
- Klik op **Deel deze printer**.

### Instellen als clientcomputer

- Installeer het printerstuurprogramma (zie "Macintosh" op pagina 42).
- Open de map **Programma's > Systeemvoorkeuren** en klik op **Afdrukken en faxen**.
- Druk op het pictogram +.  
Er verschijnt een weergavescherm met de naam van uw gedeelde printer.
- Selecteer uw apparaat en klik op **Voeg toe**.

# Netwerkinstallatie (alleen CLX-318xN(K)/CLX-318xW(K)K/CLX-318xFN/CLX-318xFW)

In dit hoofdstuk wordt stap voor stap uitgelegd hoe u het USB-apparaat en de software instelt.

In dit hoofdstuk vindt u de volgende onderwerpen:

- Netwerkomgeving
- Introductie van handige netwerkprogramma's
- Een bedraad netwerk gebruiken

 De ondersteunde opties en functies kunnen van model tot model verschillen. Controleer de naam van uw model. (zie "Functies per model" op pagina 29).

## Netwerkomgeving

U moet de netwerkprotocollen installeren op het apparaat om het als netwerkprinter te kunnen gebruiken. U kunt de basisnetwerkinstellingen opgeven via het bedieningspaneel van het apparaat.

In de volgende tabel worden de door het apparaat ondersteunde netwerkomgevingen weergegeven.

| Item                                | Vereisten                                                                                                                                                                                                                                                                                                                           |
|-------------------------------------|-------------------------------------------------------------------------------------------------------------------------------------------------------------------------------------------------------------------------------------------------------------------------------------------------------------------------------------|
| <b>Netwerkkinterface</b>            | <ul style="list-style-type: none"><li>• Ethernet 10/100 Base-TX</li><li>• 802.11b/n/g Wireless LAN (alleen CLX-318xW(K)K and CLX-318xFW)</li></ul>                                                                                                                                                                                  |
| <b>Netwerkbesturingssysteem</b>     | <ul style="list-style-type: none"><li>• Windows 2000/Server 2003/Server 2008/XP/Vista/7/Server 2008 R2</li><li>• Diverse Linux-besturingssystemen</li><li>• Mac OS X 10.3~10.6</li></ul>                                                                                                                                            |
| <b>Netwerkprotocollen</b>           | <ul style="list-style-type: none"><li>• TCP/IPv4</li><li>• DHCP, BOOTP</li><li>• DNS, WINS, Bonjour, SLP, UPnP</li><li>• Standard TCP/IP Printing(RAW), LPR, IPP, WSD</li><li>• SNMPv 1/2/3, HTTP(S), IPSec</li><li>• TCP/IPv6 (DHCP, DNS, RAW, LPR, SNMPv 1/2/3, HTTP(S), IPSec) (Zie "IPv6-configuratie" op pagina 51.)</li></ul> |
| <b>Draadloze netwerkbeveiliging</b> | <ul style="list-style-type: none"><li>• Verificatie: open systeem, gedeelde sleutel, WPA Personal, WPA2 Personal (PSK)</li><li>• Codering: WEP64, WEP128, TKIP, AES</li></ul>                                                                                                                                                       |

- Het stuurprogramma voor een met een bedraad netwerk verbonden apparaat installeren
- IPv6-configuratie

## Introductie van handige netwerkprogramma's

Er zijn verschillende programma's voorhanden om de netwerkinstellingen op een eenvoudige manier op te geven in een netwerkomgeving. Zo kan de netwerkbeheerder verschillende apparaten in het netwerk beheren.

 Stel het IP-adres in voordat u onderstaande programma's gaat gebruiken.

### SyncThru™ Web Service

Met een in de netwerkapparaat geïntegreerde webserver kunt u het volgende doen.

- U kunt de netwerkparameters voor het apparaat configureren zodat het een verbinding kan maken met verschillende netwerkomgevingen.
- U kunt de apparaatinstellingen aanpassen. (Zie "SyncThru™ Web Service gebruiken (alleen CLX-318xN(K)/CLX-318xW(K)K/CLX-318xFN/CLX-318xFW)" op pagina 115).

### SyncThru™ Web Admin Service

Een webgebaseerd apparaatbeheersysteem voor netwerkbeheerders. SyncThru™ Web Admin Service: hiermee kunt u netwerkapparaten op een efficiënte manier beheren, vanop afstand netwerkapparaten controleren en problemen oplossen vanaf iedere plek waar u internettoegang hebt tot het bedrijfsnetwerk. U kunt dit programma downloaden van <http://solution.samsungprinter.com>.

### SetIP

Hulpprogramma waarmee u een netwerkkinterface kunt selecteren en handmatig IP-adressen kunt configureren voor gebruik met het TCP/IP-protocol.

- Zie "IPv4 instellen via het programma SetIP (Windows)" op pagina 46.
- Zie "IPv4 instellen via het programma SetIP (Macintosh)" op pagina 47.
- Zie "IPv4 instellen via het programma SetIP (Linux)" op pagina 47.

 TCP/IPv6 wordt niet door dit programma ondersteund.

## Een bedraad netwerk gebruiken

U moet de netwerkprotocollen op uw apparaat instellen om het apparaat in uw netwerk te kunnen gebruiken. In dit hoofdstuk leest u hoe u dit op een eenvoudige manier kunt doen.

U kunt het netwerk gebruiken nadat u een netwerkkabel hebt aangesloten op de overeenkomstige poort op uw computer.

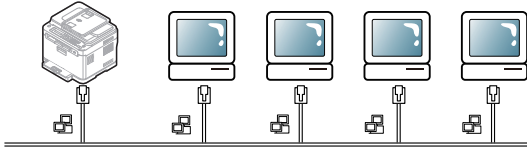

## Een netwerkconfiguratie rapport afdrukken

U kunt een **netwerkconfiguratie rapport** afdrukken vanaf het bedieningspaneel van het apparaat waarop de huidige netwerkinstellingen van uw apparaat worden getoond. Hiermee kunt u een netwerk instellen en problemen oplossen.

1. Druk op **Menu** op het bedieningspaneel.
2. Druk op de pijl-links/rechts tot **Netwerk** verschijnt en vervolgens op **OK**.
3. Druk op de pijl-links/rechts tot **Netwerkinform.** verschijnt en vervolgens op **OK**.
4. Druk op de pijl-links/rechts tot **Ja** verschijnt en vervolgens op **OK**.

In dit **netwerkconfiguratie rapport** vindt u het MAC-adres en het IP-adres van uw apparaat.

Als bijvoorbeeld

- MAC-adres: 00:15:99:41:A2:78
- IP-adres: 192.0.0.192

## IP-adres instellen

Eerst moet u een IP-adres instellen voor het beheren van en afdrukken over het netwerk. In de meeste gevallen wordt een IP-adres automatisch toegewezen door een DHCP-server (Dynamic Host Configuration Protocol Server) die zich in het netwerk bevindt.

In een aantal gevallen moet u het IP-adres handmatig instellen. Men spreekt dan van een statisch IP dat vaak om veiligheidsredenen verplicht is in bedrijfsintranetten.

- **Toewijzing van een IP-adres via DHCP:** verbind uw apparaat met het netwerk en wacht enkele minuten tot de DHCP-server een IP-adres aan het apparaat heeft toegewezen. Druk vervolgens het **netwerkconfiguratie rapport** af zoals hierboven is uitgelegd. Als uit het rapport blijkt dat het IP-adres gewijzigd is, is de toewijzing gelukt. Het nieuwe IP-adres wordt in het rapport weergegeven.
- **Toewijzing van statisch IP-adres:** met het programma SetIP kunt u het IP-adres van uw computer wijzigen. Als uw apparaat uitgerust is met een bedieningspaneel kunt u het IP-adres ook wijzigen via het bedieningspaneel van het apparaat.

In een kantooromgeving wordt aangeraden contact op te nemen met een netwerkbeheerder die dit adres voor u kan instellen.

## IPv4 instellen met het bedieningspaneel (Windows)

1. Verbind het apparaat met het netwerk door middel van een netwerkkabel.
2. Schakel het apparaat in.
3. Druk op **Menu** op het bedieningspaneel.
4. Druk op de pijl-links/rechts tot **Netwerk** verschijnt en vervolgens op **OK**.
5. Druk op de pijl-links/rechts tot **TCP/IP** verschijnt en vervolgens op **OK**.
6. Druk op de pijl-links/rechts tot **Statisch** verschijnt en vervolgens op **OK**.
7. Druk op de pijl-links/rechts tot **IP-adres** verschijnt en vervolgens op **OK**.
8. Voer het IP-adres in via het numeriek toetsenblok en druk op **OK**.



Voer een byte in tussen 0 en 255 met behulp van de cijfertoetsen en druk op de pijl-links/rechts om tussen de bytes te schakelen.

Herhaal dit tot u het adres volledig hebt ingevuld (van byte 1 tot en met byte 4).

9. Voer andere parameters in, zoals het **Subnetmasker** en **Gateway** verschijnt en druk op **OK**.
10. Na het invoeren van alle parameters drukt u op **Stop/Clear** om terug te keren naar de stand-bymodus.

Ga nu naar "Het stuurprogramma voor een met een bedraad netwerk verbonden apparaat installeren" op pagina 48.

## IIPv4 instellen via het programma SetIP (Windows)

Met dit programma kunt u het IP-adres van uw apparaat handmatig instellen met behulp van het MAC-adres om te communiceren met het apparaat. Het MAC-adres is een hardwareserienummer van de netwerkinterface dat u in het **netwerkconfiguratie rapport** terugvindt.

Om het programma SetIP te gebruiken schakelt u de firewall op de computer uit voor u doorgaat met de volgende stappen.

1. Open **Configuratiescherm**.
2. Dubbelklik op **Beveiligingscentrum**.
3. Klik op **Windows Firewall**.
4. Schakel de firewall uit.

## Het programma installeren

1. Plaats de cd-rom met printersoftware die met uw apparaat werd meegeleverd in het cd-romstation. Als de cd met stuurprogramma's automatisch wordt uitgevoerd, sluit u het venster.
2. Start Windows Explorer en open station X ("X" staat voor de letter die aan uw cd-romstation is toegewezen).
3. Dubbelklik op **Application > SetIP**.
4. Dubbelklik op **Setup.exe** om het programma te installeren.
5. Kies een taal en klik op **Volgende**.
6. Volg de aanwijzingen op het scherm om de installatie te voltooien.

## Het programma starten

1. Verbind het apparaat met het netwerk door middel van een netwerkkabel.
2. Schakel het apparaat in.
3. In het menu **Start** van Windows selecteert u **Alle programma's > Samsung Printers > SetIP > SetIP**.
4. Klik op het pictogram (derde van links)  in het venster SetIP om het venster **TCP/IP configuration** te openen.

- Voer de nieuwe apparaatgegevens op de volgende manier in het configuratievenster in. In een bedrijfsintranet moeten deze gegevens u mogelijk worden toegewezen door een netwerkbeheerder voor u verder kunt gaan.

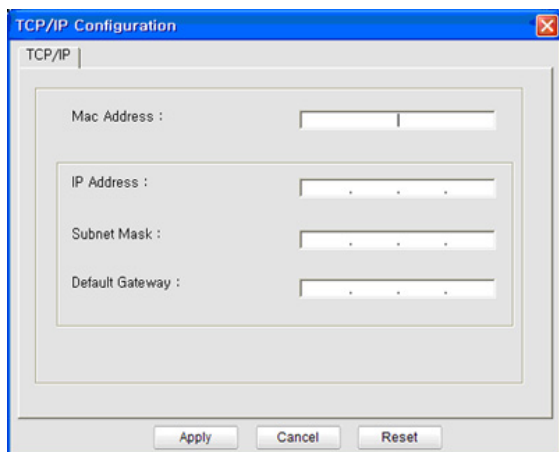

- **MAC Address:** zoek het MAC-adres in het **netwerkconfiguratierapport** en voer het hier in (zonder dubbele punten). Voorbeeld: 00:15:99:29:51:A8 wordt dus 0015992951A8.
  - **IP Address:** voer hier een nieuw IP-adres voor uw printer in. Als het IP-adres van uw computer bijvoorbeeld 192.168.1.150 is, voert u 192.168.1.X in, waarbij X een nummer tussen 1 en 254 is (uitgezonderd het nummer 150 dat voor de computer wordt gebruikt).
  - **Subnet Mask:** voer een subnetmasker in.
  - **Default Gateway:** voer een standaardgateway in.
- Klik op **Apply** en vervolgens op **OK**. Het apparaat zal het **netwerkconfiguratierapport** automatisch afdrukken. Bevestig dat alle instellingen juist zijn.
  - Klik op **Exit** om het programma SetIP af te sluiten.
  - Start indien nodig de firewall op de computer opnieuw op.

### IPv4 instellen via het programma SetIP (Macintosh)

Om het programma SetIP te gebruiken schakelt u de firewall op de computer uit voor u doorgaat met het volgende.

- Open **Systeemvoorkeuren**.
- Klik op **Beveiliging**.
- Klik op het menu **Firewall**.
- Schakel de firewall uit.

 De volgende instructies kunnen afwijken afhankelijk van uw model.

- Verbind het apparaat met het netwerk door middel van een netwerkkabel.
- Plaats de installatie-cd en open het schijfvenster. Selecteer vervolgens **MAC\_Installer** > **MAC\_Printer** > **SetIP** > **SetIPApplet.html**.
- Dubbelklik op het bestand en **Safari** zal automatisch worden geopend. Selecteer vervolgens **Vertrouw**. De browser zal de pagina **SetIPApplet.html** openen, waarop de naam en het IP-adres van de printer worden weergegeven.

- Selecteer de rij met printergegevens en vervolgens het pictogram **Setup**, het tweede pictogram links in de menubalk van de toepassing. Het venster **TCP/IP Configuration** wordt geopend.

 Als de printer zich niet in de rij met printergegevens bevindt, selecteert u het pictogram Handmatig installeren (derde links) om het venster **TCP/IP Configuration** te openen.

- Voer de nieuwe apparaatgegevens op de volgende manier in het configuratievenster in. In een bedrijfsintranet moeten deze gegevens u mogelijk worden toegewezen door een netwerkbeheerder voor u verder kunt gaan.
  - **MAC Address:** zoek het MAC-adres in het **netwerkconfiguratierapport** en voer het hier in (zonder dubbele punten). Voorbeeld: 00:15:99:29:51:A8 wordt dus 0015992951A8.
  - **IP Address:** voer hier een nieuw IP-adres voor uw printer in. Als het IP-adres van uw computer bijvoorbeeld 192.168.1.150 is, voert u 192.168.1.X in, waarbij X een nummer tussen 1 en 254 is (uitgezonderd het nummer 150 dat voor de computer wordt gebruikt).
  - **Subnet Mask:** voer een subnetmasker in.
  - **Default Gateway:** voer een standaardgateway in.
- Selecteer **Apply**, **OK** en opnieuw **OK**. De printer zal het configuratierapport automatisch afdrukken. Bevestig dat alle instellingen juist zijn. Sluit **Safari** af. U mag de cd-rom met installatiebestanden uit het cd-romstation halen. Start indien nodig de firewall op de computer opnieuw op. Het IP-adres, het subnetmasker en de gateway zijn gewijzigd.

### IPv4 instellen via het programma SetIP (Linux)

Het programma SetIP zou tijdens de installatie van het printerstuurprogramma automatisch geïnstalleerd moeten worden.

- Druk het netwerkconfiguratierapport met het MAC-adres van uw apparaat af.
- Open **/opt/Samsung/mfp/share/utils/**.
- Dubbelklik op het bestand **SetIPApplet.html**.
- Klik om het venster **TCP/IP configuration** te openen.
- Voer het MAC-adres, IP-adres, subnetmasker en de standaardgateway van de netwerkkaart in, en klik vervolgens op **Apply**.

 Laat bij het invoeren van het MAC-adres de dubbele punt (:) weg.

6. Het apparaat drukt de netwerkgegevens af. Controleer of alle instellingen juist zijn.
7. Sluit het programma SetIP af.

### Netwerkparameters instellen

U kunt eveneens verschillende netwerkinstellingen opgeven met behulp van netwerkbeheerprogramma's zoals **SyncThru™ Web Admin Service** en **SyncThru™ Web Service**.

## Standaardinstellingen terugzetten

Mogelijk moet u de standaardfabrieksinstellingen terugzetten als het apparaat dat u gebruikt met een nieuwe netwerkgeving wordt verbonden.

### De standaardfabrieksinstellingen terugzetten via het bedieningspaneel

1. Druk op **Menu** op het bedieningspaneel.
2. Druk op de pijl-links/rechts tot **Netwerk** verschijnt en vervolgens op **OK**.
3. Druk op de pijl-links/rechts tot **Instel. wissen** verschijnt en vervolgens op **OK**.
4. Druk op de pijl-links/rechts tot **Ja** verschijnt en vervolgens op **OK**.
5. Schakel het apparaat uit en weer in om de instellingen toe te passen.

### Standaard fabrieksinstellingen herstellen met SyncThru™ Web Service

1. Start een webbrowser op zoals Internet Explorer, Safari of Firefox en geef in het browserscherm het nieuwe IP-adres van het apparaat in. Als bijvoorbeeld

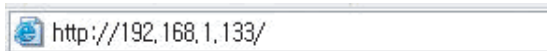
 http://192.168.1.133/

2. Klik op **Ga naar** om toegang te verkrijgen tot de SyncThru™ Web Service.
3. Klik op **Login** in de rechterbovenhoek op de website. Het venster **Login** wordt geopend.
4. Typ **ID** en **Password** en klik op **Login**.  
Typ standaard-id en standaardwachtwoord als u zich voor het eerst aanmeldt op SyncThru™ Web Service.
  - **ID: admin**
  - **Password: sec00000**
5. Klik op **Settings > Network Settings**.
6. Klik op **Restore Default** in het linkerpaneel van de website.
7. Klik op **Clear**.
8. Klik op **Yes** als het bevestigingsvenster verschijnt.
9. Klik op **OK** als het bevestigingsvenster verschijnt.
10. Schakel het apparaat uit en weer in om de instellingen toe te passen.

## Het stuurprogramma voor een met een bedraad netwerk verbonden apparaat installeren

### Windows

U kunt het stuurprogramma van het apparaat instellen. Volg hiervoor de onderstaande stappen.

Deze installatie is aanbevolen voor de meeste gebruikers. Alle onderdelen die noodzakelijk zijn voor apparaatbewerkingen worden geïnstalleerd.

1. Zorg ervoor dat het apparaat met het netwerk is verbonden en aan staat.
2. Plaats de meegeleverde cd-rom met software in het cd-romstation.
  - De cd-rom start automatisch en er verschijnt een installatievenster.
  - Als het installatievenster niet verschijnt, klikt u op **Start** en vervolgens op **Uitvoeren**. Typ X:\Setup.exe, waarbij u "X" vervangt door de letter van uw cd-romstation. Klik op **OK**.

- Als u Windows Vista, Windows 7 of Windows 2008 Server R2 gebruikt, klikt u op **Start > Alle programma's > Accessoires > Uitvoeren**.  
Typ X:\Setup.exe, waarbij u "X" vervangt door de letter van uw cd-romstation en klik op **OK**.
  - Als het venster **Automatisch afspelen** verschijnt in Windows Vista klikt u op **Uitvoeren Setup.exe** in het veld **Programma installeren of uitvoeren** en vervolgens op **Doorgaan** in het venster **Gebruikersaccountbeheer**.
  - Als het venster **Automatisch afspelen** verschijnt in Windows 7 of Windows 2008 Server R2, klikt u op **Uitvoeren Setup.exe** in het veld **Programma installeren of uitvoeren** en op **Ja** in het venster **Gebruikersaccountbeheer**.
3. Selecteer **Nu installeren**.

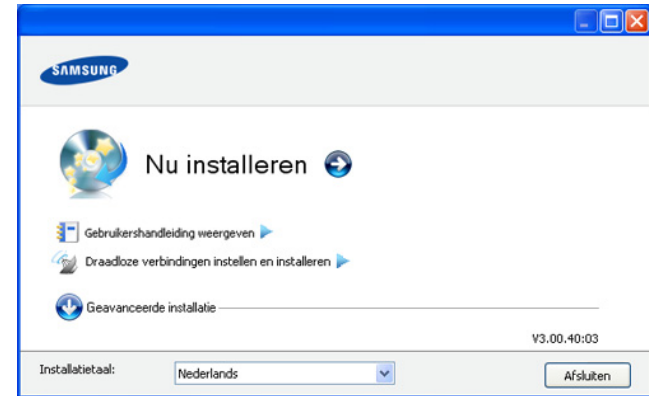

Selecteer de gewenste taal in de vervolgkeuzelijst.

- Bij de CLX-318xW(K)/CLX-318xFW kunt u het menu **Draadloze verbindingen instellen en installeren** openen. Met **Draadloze verbindingen instellen en installeren** kunt u een draadloos netwerk installeren om het apparaat aan te sluiten met een USB-kabel (zie "Een draadloos netwerk instellen met een USB-kabel" op pagina 55).
  - De **Geavanceerde installatie** heeft twee opties: **Aangepaste installatie** en **Aleen software installeren**. Als u **Aangepaste installatie** selecteert, kunt u de aansluiting van het apparaat selecteren en kunt u kiezen welke onderdelen u wilt installeren. **Aleen software installeren** laat u toe om meegeleverde softwareprogramma's te installeren, zoals Smart Panel. Volg de instructies op het scherm.
4. Lees de **Gebruiksrechtsovereenkomst** en schakel het selectievakje **Ik aanvaard de bepalingen van de gebruiksrechtsovereenkomst** in. Klik daarna op **Volgende**.  
Het programma zoekt het apparaat.



-  Als het apparaat niet in het netwerk of lokaal wordt gevonden, verschijnt er een foutbericht.

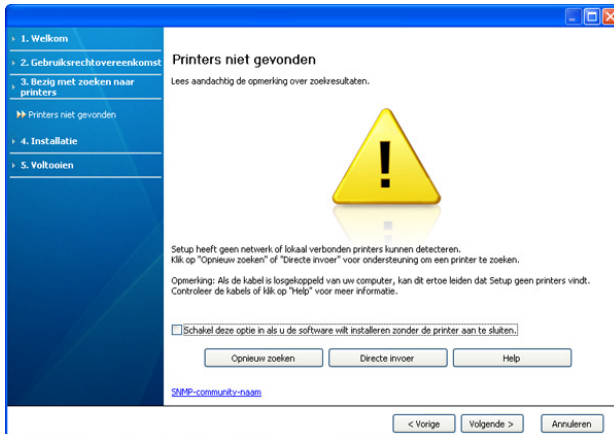

- **Schakel deze optie in als u de software wilt installeren zonder de printer aan te sluiten.**
    - Schakel deze optie in om dit programma te installeren zonder dat een apparaat is aangesloten. In dit geval wordt het venster voor het afdrucken van een testpagina overgeslagen en wordt de installatie voltooid.
  - **Opnieuw zoeken**

Wanneer u op deze knop klikt, verschijnt er een venster met een firewall-waarschuwing.

    - Schakel de firewall uit en klik op **Opnieuw zoeken**. In Windows klikt u op **Start > Configuratiescherm > Windows Firewall** en schakelt u deze optie uit.
    - Schakel naast de firewall van het besturingssysteem ook die van andere programma's uit. Raadpleeg de handleiding van de desbetreffende programma's.
  - **Directe invoer**

Als u op **Directe invoer** klikt, kunt u een specifiek apparaat in het netwerk zoeken.

    - **Zoeken op IP-adres:** hier voert u het IP-adres of de hostnaam in. Vervolgens klikt u op **Volgende**.

Druk een netwerkconfiguratie rapport af om het IP-adres van uw apparaat te controleren (zie "Een netwerkconfiguratie rapport afdrucken" op pagina 46).
    - **Zoeken op netwerkpad:** om een gedeeld apparaat (UNC-pad) te vinden, voert u de gedeelde naam handmatig in of klikt u op **Bladeren** om een gedeelde printer te zoeken. Vervolgens klikt u op **Volgende**.
  - **Help**

Als uw printer niet op de computer of het netwerk is aangesloten kunt u met deze Help-knop gedetailleerde informatie over de aansluiting van het apparaat weergeven.
  - **SNMP-community-naam**

Als uw systeembeheerder de nieuwe **SNMP-community-naam** op het apparaat heeft ingesteld, vindt u het apparaat terug in het netwerk. Neem contact op met uw systeembeheerder voor de nieuwe **SNMP-community-naam**.
5. Het gevonden apparaat wordt op het scherm weergegeven. Selecteer het gewenste apparaat en klik op **OK**.

-  Als het stuurprogramma slechts één apparaat gevonden heeft, verschijnt het bevestigingsvenster.

6. Zodra de installatie is voltooid verschijnt er een venster met de vraag of u een testpagina wilt afdrucken. Als u een testpagina wilt afdrucken, klikt u op **Een testpagina afdrucken**.  
In het andere geval klikt u op **Volgende** en gaat u door met stap 8.
7. Als de testpagina juist wordt afgedrukt klikt u op **Ja**.  
Zo niet, klikt u op **Nee** om ze opnieuw af te drukken.
8. Als u zich wilt registreren als gebruiker van het apparaat om informatie te ontvangen van Samsung klikt u op **Online registratie** op de website van Samsung.

-  Als uw apparaat nog niet is verbonden met het netwerk, klikt u op **Hoe een verbinding maken? Hoe een verbinding maken?** biedt uitgebreide informatie over het verbinden van het apparaat. Volg de instructies in het venster.

9. Klik op **Voltooien**.

- 
- Na installatie van het stuurprogramma mag u de firewall inschakelen.
  - Als het printerstuurprogramma niet correct werkt, volg dan de onderstaande stappen om het stuurprogramma te herstellen of opnieuw te installeren.
    - a) Zorg ervoor dat het apparaat op uw computer is aangesloten en ingeschakeld is.
    - b) Selecteer in het menu **Start** achtereenvolgens **Programma's of Alle programma's > Samsung Printers > naam van uw printerstuurprogramma > Onderhoud**.
    - c) Selecteer de gewenste optie en volg de instructies op het scherm.

## Macintosh

1. Controleer of het apparaat met uw netwerk is verbonden en ingeschakeld is. Het IP-adres van uw apparaat moet ook zijn ingesteld.
2. Plaats de meegeleverde cd-rom met software in het cd-romstation.
3. Dubbelklik op het cd-rompictogram op het bureaublad van uw Macintosh-computer.
4. Dubbelklik op de map **MAC\_Installer**.
5. Dubbelklik op het pictogram **Installer OS X**.
6. Voer het wachtwoord in en klik op **OK**.
7. Het venster Samsung Installer wordt geopend. Klik op **Volgende (voor Mac OS X 10.4 Ga door)**.
8. Lees de gebruiksrechtovereenkomst en klik op **Volgende (voor Mac OS X 10.4 Ga door)**.
9. Klik op **Akkoord** als u de gebruiksrechtovereenkomst aanvaardt.
10. Selecteer **Eenvoudige installatie (voor Mac OS X 10.4 Standardinstallatie)** en klik op **Installeer Eenvoudige installatie (voor Mac OS X 10.4 Standardinstallatie)** wordt aanbevolen voor de meeste gebruikers. Alle onderdelen die noodzakelijk zijn voor apparaatbewerkingen worden geïnstalleerd.

Als u **Aangepaste installatie (voor Mac OS X 10.4 Maak installatie ongedaan)** selecteert, kunt u aangeven welke afzonderlijke onderdelen u wilt installeren.
11. Het bericht met de waarschuwing dat alle toepassingen op de computer worden afgesloten verschijnt. Klik op **Volgende (voor Mac OS X 10.4 Ga door)**.
12. Selecteer **Typische installatie voor een netwerkprinter** voor een netwerkprinter en klik vervolgens op **OK**.
13. Het programma SetIP wordt automatisch uitgevoerd. Als de netwerk informatie voor het apparaat reeds is geconfigureerd, sluit u het programma SetIP af.

14. Klik op **OK** om door te gaan met de installatie.
15. Het venster **Faxwachtrijmaker** verschijnt tijdens de installatie.
- Bij de CLX-318xN(K)/CLX-318xW(K)K klikt u op **Annuleren** om door te gaan met de volgende stap.
  - Bij de CLX-318xFN/CLX-318xFW, selecteer u uw apparaatnaam uit de lijst **Printernaam** en klikt u op **Maken**. Als het bevestigingsvenster verschijnt, klikt u op **OK**.
16. Klik op **Volgende (voor Mac OS X 10.4 Ga door)** in het venster **Leesmij**.
17. Nadat de installatie is voltooid klikt u op **Herstart...**
18. Open de map **Programma's > Hulpprogramma's > Printerconfiguratie**.
- In Mac OS X 10.5~10.6 opent u de map **Programma's > Systeemvoorkeuren** en klikt u op **Afdrukken en faxen**.
19. Klik op **Voeg toe** op de **Printerlijst**.
- In Mac OS X 10.5~10.6 klikt u op het pictogram "+". Er verschijnt een weergavevenster.
20. In Mac OS X 10.3 selecteert u het tabblad **Afdrukken via IP**.
- In Mac OS X 10.4 klikt u op **IP-printer**.
  - In Mac OS X 10.5~10.6 klikt u op **IP**.
21. Selecteer **HP Jetdirect - Socket** in **Protocol**.



Als u een document van vele pagina's afdrukt, kunt u de prestaties van de printer verbeteren door **Socket** te kiezen in de opties bij **Printertype**.

22. Typ het IP-adres van uw printer in het invoerveld **Adres**.
23. Typ de wachtrijnaam in het invoerveld **Wachtrij**. Als u de wachtrijnaam voor uw apparaatserver niet kunt bepalen, probeert u eerst de standaardwachtrij.
24. Als automatisch selecteren in Mac OS X 10.3 niet goed werkt, selecteert u **Samsung** in **Printermodel** en de naam van uw apparaat in **Modelnaam**.
- Als automatisch selecteren in Mac OS X 10.4 niet goed werkt, selecteert u **Samsung** in **Druk af via** en de naam van uw apparaat in **Model**.
  - Als automatisch selecteren in Mac OS X 10.5~10.6 niet goed werkt, selecteert u **Selecteer besturingsbestand...** en de naam van uw printer in **Druk af via**.

Uw printer verschijnt in **Printerlijst** en wordt ingesteld als standaardprinter.

25. Klik op **Voeg toe**.



Als het printerstuurprogramma niet correct werkt, maakt u de installatie van het stuurprogramma ongedaan en installeert u het opnieuw.

Volg de onderstaande stappen om de installatie van het stuurprogramma in Macintosh ongedaan te maken.

- Zorg ervoor dat het apparaat op uw computer is aangesloten en ingeschakeld is.
- Plaats de meegeleverde cd-rom met software in het cd-romstation.
- Dubbelklik op het cd-rompictogram op het bureaublad van uw Macintosh-computer.
- Dubbelklik op de map **MAC\_Installer**.
- Dubbelklik op het pictogram **Installer OS X**.
- Voer het wachtwoord in en klik op **OK**.
- Het venster Samsung Installer wordt geopend. Klik op **Volgende (voor Mac OS X 10.4 Ga door)**.

- Selecteer **Installatie ongedaan maken (voor Mac OS X 10.4 Maak installatie ongedaan)** en klik op **Installatie ongedaan maken (voor Mac OS X 10.4 Maak installatie ongedaan)**.
- Het bericht met de waarschuwing dat alle toepassingen op de computer worden afgesloten verschijnt. Klik op **Volgende (voor Mac OS X 10.4 Ga door)**.
- Nadat de installatie ongedaan is gemaakt klikt u op **Afsluiten (voor Mac OS X 10.4 Sluit af)**.

## Linux

U moet Linux-softwarepakketten downloaden van de website van Samsung om de printersoftware te installeren (<http://www.samsung.com/printer>).



Om andere software te installeren:

- Zie "SmartPanel installeren" op pagina 43.
- Zie "Hulpprogramma Printerinstellingen installeren" op pagina 43.

## Het Linux-stuurprogramma installeren en een netwerkprinter toevoegen

- Controleer of het apparaat met uw netwerk is verbonden en ingeschakeld is. Het IP-adres van uw apparaat moet ook zijn ingesteld.
- Download het Unified Linux Driver-pakket van de website van Samsung.
- Pak het bestand UnifiedLinuxDriver.tar.gz uit en open de nieuwe map.
- Dubbelklik op de map **Linux**.
- Dubbelklik op het pictogram **install.sh**.
- Het venster Samsung Installer wordt geopend. Klik op **Continue**.
- Het venster **Add printer wizard** wordt geopend. Klik op **Next**.
- Selecteer **Network printer** en klik op de knop **Search**.
- Het IP-adres en de modelnaam van de printer worden in de lijst weergegeven.
- Selecteer uw apparaat en klik op **Next**.
- Voer de beschrijving van de printer in en klik op **Next**.
- Wanneer de printer is toegevoegd, klikt u op **Finish**.
- Nadat de installatie is voltooid, klikt u op **Finish**.

## Een netwerkprinter toevoegen

- Dubbelklik op **Unified Driver Configurator**.
- Klik op **Add Printer...**
- Het venster **Add printer wizard** wordt geopend. Klik op **Next**.
- Selecteer **Network printer** en klik op de knop **Search**.
- Het IP-adres en de modelnaam van de printer worden in de lijst weergegeven.
- Selecteer uw apparaat en klik op **Next**.
- Voer de printerbeschrijving in en klik op **Next**.
- Wanneer de printer is toegevoegd, klikt u op **Finish**.

## IPv6-configuratie

 **TCP/IPv6** wordt alleen ondersteund door Windows Vista of recentere versies.

 Als het IPv6-netwerk niet lijkt te werken, zet u alle netwerkinstellingen terug naar de fabrieksinstellingen en probeert u het opnieuw (zie "Standaardinstellingen terugzetten" op pagina 48).

Volg in een IPv6-netwerkomgeving de volgende procedure om het IPv6-adres te gebruiken.

1. Verbind het apparaat met het netwerk door middel van een netwerkkabel.
2. Schakel het apparaat in.
3. Druk een **netwerkconfiguratie** rapport af vanaf het bedieningspaneel van het apparaat. In dit rapport worden de IPv6-adressen gecontroleerd.

-  a) Druk op **Menu** op het bedieningspaneel.  
b) Druk op de pijl-links/rechts tot **Netwerk** verschijnt en vervolgens op **OK**.  
c) Druk op de pijl-links/rechts tot **Netwerkinform.** verschijnt en vervolgens op **OK**.  
d) Druk op de pijl-links/rechts tot **Ja** verschijnt en vervolgens op **OK**.

4. Selecteer **Start > Configuratiescherm > Printers en faxen**.
5. Klik op **Een printer toevoegen** in het linkerdeelvenster van **Printers en faxen**.
6. Klik op **Een lokale printer toevoegen** in het venster **Printer toevoegen**.
7. Het venster **Wizard Printer toevoegen** wordt geopend. Volg de instructies op het scherm.

 Als het apparaat niet in een netwerkomgeving wordt gebruikt, activeert u IPv6. Raadpleeg de volgende sectie.

### IPv6 activeren

Bij levering van het apparaat is de IPv6-functie ingeschakeld.

1. Druk op **Menu** op het bedieningspaneel.
2. Druk op de pijl-links/rechts tot **Netwerk** verschijnt en vervolgens op **OK**.
3. Druk op de pijl-links/rechts tot **TCP/IP (IPv6)** verschijnt en vervolgens op **OK**.
4. Druk op de pijl-links/rechts tot **IPv6 activeren** verschijnt en vervolgens op **OK**.
5. Druk op de pijl-links/rechts tot **Aan** verschijnt en vervolgens op **OK**.
6. Zet het apparaat uit en weer aan.
7. Installeer het printerstuurprogramma opnieuw.

### IPv6-adressen instellen

Het apparaat ondersteunt de volgende IPv6-adressen voor het afdrucken vanaf het netwerk en voor netwerkbeheer.

- **Link-local Address:** zelfgeconfigureerd lokaal IPv6-adres (adres begint met FE80).
- **Stateless Address:** door een netwerkrouter automatisch geconfigureerd IPv6-adres.
- **Stateful Address:** door een DHCPv6-server geconfigureerd IPv6-adres.
- **Manual Address:** door de gebruiker handmatig geconfigureerd IPv6-adres.

### DHCPv6-adresconfiguratie (Stateful)

Als uw netwerk gebruikmaakt van een DHCPv6-server kunt u een van de volgende opties instellen voor standaard dynamische host-configuratie.

1. Druk op **Menu** op het bedieningspaneel.
2. Druk op de pijl-links/rechts tot **Netwerk** verschijnt en vervolgens op **OK**.
3. Druk op de pijl-links/rechts tot **TCP/IP (IPv6)** verschijnt en vervolgens op **OK**.
4. Druk op de pijl-links/rechts tot **DHCPv6 config** verschijnt en vervolgens op **OK**.
5. Druk op de pijltoetsen links/rechts tot de gewenste waarde verschijnt.
  - **DHCPv6 Addr:** gebruik DHCPv6 altijd, ook als de router er niet om vraagt.
  - **DHCPv6 uit:** gebruik DHCPv6 nooit, ook niet als een router erom vraagt.
  - **Router:** gebruik DHCPv6 alleen als een router erom vraagt.
6. Druk op **OK**.

### Handmatige adresconfiguratie

1. Start een webbrowser (bijvoorbeeld Internet Explorer) die IPv6-adressering als URL ondersteunt.
2. Wanneer het venster **SyncThru™ Web Service** wordt geopend, plaatst u de muisaanwijzer op **Settings** bovenaan in de menublak en klikt u op **Network Settings**.
3. Klik op **TCP/IPv6** in het linkerdeelvenster van de website.
4. Schakel het selectievakje voor **Manual Address** in. Vervolgens wordt het tekstvak **Address/Prefix** geactiveerd.
5. Voer de rest van het adres in (bv. 3FFE:10:88:194::AAAA. "A" is de hexadecimaal 0 tot 9, A tot F).
6. Klik op de knop **Apply**.

### Waarschuwing SyncThru™ Web Service gebruiken

1. Start een webbrowser (bijvoorbeeld Internet Explorer) die IPv6-adressering als URL ondersteunt.
2. Selecteer een van de IPv6-adressen (**Link-local Address, Stateless Address, Stateful Address, Manual Address**) uit het **netwerkconfiguratie** rapport (zie "Een netwerkconfiguratie rapport afdrukken" op pagina 46).
3. Voer de IPv6-adressen in (bv. http://[FE80::215:99FF:FE66:7701]).



De adressen moeten tussen "[]" haakjes worden geplaatst.

# Draadloos netwerk instellen (alleen CLX-318xFW/CLX-318xW(K)K)

In dit hoofdstuk wordt stap voor stap uitgelegd hoe u het met het draadloos netwerk verbonden apparaat en de software instelt.

In dit hoofdstuk vindt u de volgende onderwerpen:

- Een draadloos netwerk gebruiken
- Een draadloos netwerk instellen met de knop WPS op het bedieningspaneel
- Een draadloos netwerk instellen met een USB-kabel

 Voor meer informatie over de netwerkgeving, netwerkprogramma's en de installatie van het stuurprogramma van een met een netwerk verbonden apparaat, verwijzen wij naar de volgende hoofdstukken.

- Zie "Netwerkgeving" op pagina 45.
- Zie "Introductie van handige netwerkprogramma's" op pagina 45.
- Zie "Een draadloos netwerk instellen met een USB-kabel" op pagina 55.
- Zie "Een draadloos netwerk met netwerkkabel instellen" op pagina 60.

## Een draadloos netwerk gebruiken

### Uw netwerkverbinding kiezen

Normaal is er tussen uw computer en het apparaat maar één verbinding tegelijk mogelijk. Er zijn drie types van netwerkverbindingen.

- Draadloos netwerk zonder toegangspunt (ad-hocmodus)
- Draadloos netwerk met toegangspunt (infrastructuurmodus)

### Een netwerkconfiguratie rapport afdrukken

U kunt een **netwerkconfiguratie rapport** afdrukken vanaf het bedieningspaneel van het apparaat waarop de huidige netwerkinstellingen van uw apparaat worden getoond. Hiermee kunt u een netwerk instellen en problemen oplossen.

1. Druk op **Menu** op het bedieningspaneel.
2. Druk op de pijl-links/rechts tot **Netwerk** verschijnt en vervolgens op **OK**.
3. Druk op de pijl-links/rechts tot **Netwerkinform.** verschijnt en vervolgens op **OK**.
4. Druk op de pijl-links/rechts tot **Ja** verschijnt en vervolgens op **OK**.

In dit **netwerkconfiguratie rapport** vindt u het MAC-adres en het IP-adres van uw apparaat.

Als bijvoorbeeld

- MAC-adres: 00:15:99:41:A2:78
- IP-adres: 192.0.0.192

### IP-adressen

Elk apparaat in een netwerk heeft een uniek numeriek adres, een zogenaamd **IP-adres**. Uw apparaat heeft standaard het IP-adres 192.0.0.192. U kunt dit verifiëren door een **netwerkconfiguratie rapport** of een **configuratie rapport** af te drukken.

- Een draadloos netwerk met netwerkkabel instellen
- De standaardinstellingen opnieuw instellen
- De installatie voltooien
- Problemen oplossen
- **Toewijzing van een IP-adres via DHCP:** verbind uw apparaat met het netwerk en wacht enkele minuten tot de DHCP-server een IP-adres aan het apparaat heeft toegewezen. Druk vervolgens het **netwerkconfiguratie rapport** af zoals hierboven is uitgelegd. Als uit het rapport blijkt dat het IP-adres gewijzigd is, is de toewijzing gelukt. Het nieuwe IP-adres wordt in het rapport weergegeven.
- **Toewijzing van statisch IP-adres:** met het programma SetIP kunt u het IP-adres van uw computer wijzigen (zie "IP-adres instellen" op pagina 46).

In een kantooromgeving wordt aangeraden contact op te nemen met een netwerkbeheerder die dit adres voor u kan instellen.

### Naam van draadloos netwerk en netwerksleutel

Draadloze netwerken vereisen een hoger beveiligingsniveau. Als u voor het eerst een toegangspunt installeert, worden een netwerknaam (SSID), beveiligings-id en netwerksleutel voor het netwerk gegenereerd. Controleer deze gegevens voor u verder gaat met de installatie van het apparaat.

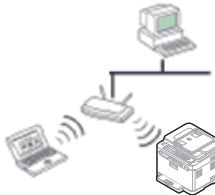
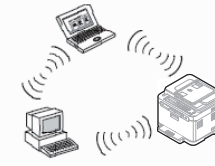
|                                                                                       |                                                                                                                                                                                                                                                                                                                                                                                                                                                                                           |
|---------------------------------------------------------------------------------------|-------------------------------------------------------------------------------------------------------------------------------------------------------------------------------------------------------------------------------------------------------------------------------------------------------------------------------------------------------------------------------------------------------------------------------------------------------------------------------------------|
|  | <b>Infrastructuurmodus</b> <p>Deze omgeving wordt doorgaans gebruikt in woningen, kleine kantoren en thuishandkantoren. In deze modus verloopt de communicatie met het draadloze apparaat via een toegangspunt.</p> <ul style="list-style-type: none"><li>• Zie "Het apparaat aansluiten op een draadloos netwerk met een toegangspunt (Windows)" op pagina 55.</li><li>• Zie "Het apparaat aansluiten op een draadloos netwerk met een toegangspunt (Macintosh)" op pagina 57.</li></ul> |
|  | <b>Ad-hocmodus</b> <p>Deze modus maakt geen gebruik van een toegangspunt; de draadloze computer en het draadloos apparaat communiceren rechtstreeks met elkaar.</p> <ul style="list-style-type: none"><li>• Zie "Het apparaat aansluiten op een draadloos ad-hocnetwerk (Windows)" op pagina 56.</li><li>• Zie "De printer aansluiten op een draadloos ad-hocnetwerk (Macintosh)" op pagina 59.</li></ul>                                                                                 |

 Nadat u de configuratie hebt voltooid, volgt u de eenvoudige aanwijzingen voor uw besturingssysteem. Plaats de meegeleverde **cd** met **software** voor u verder gaat.

## Een draadloos netwerk installeren met de knop WPS

Als uw apparaat (of draadloze router) Wi-Fi Protected Setup™ (WPS) ondersteunt, kunt u de draadloze netwerkinstellingen configureren door te drukken op de knop **WPS** (  ) op het bedieningspaneel (zie "Een draadloos netwerk instellen met de knop WPS op het bedieningspaneel" op pagina 53).

## Een draadloos netwerk met kabels installeren

U kunt een draadloos netwerk installeren door met een USB- of netwerkkabel een verbinding te maken met het apparaat. Voor de meeste gebruikers raden wij aan een USB-kabel te gebruiken met het programma op de meegeleverde cd met software.

Hieronder beschrijven we twee manieren om een draadloos netwerk met kabels te installeren.

- **Met een USB-kabel:** u kunt een draadloos netwerk installeren met behulp van het programma op de meegeleverde cd met software. Alleen de besturingssystemen Windows en Macintosh worden ondersteund (zie "Een draadloos netwerk instellen met een USB-kabel" op pagina 55).



U kunt ook een draadloos netwerk installeren in Hulpprogramma Printerinstellingen met een USB-kabel na de installatie van het stuurprogramma (Windows en Macintosh-besturingssysteem worden ondersteund).

- **Met een netwerkkabel:** u kunt een draadloos netwerk instellen met behulp van het programma SyncThru™ Web Service (zie "Een draadloos netwerk met netwerkkabel instellen" op pagina 60).

## Een draadloos netwerk instellen met de knop WPS op het bedieningspaneel

Als uw apparaat en een toegangspunt (of draadloze router) Wi-Fi Protected Setup™ (WPS) ondersteunen, kunt u de draadloze netwerkinstellingen configureren door te drukken op de knop **WPS** (  ) op het bedieningspaneel.

## Wat u nodig hebt

Controleer of de volgende items klaar zijn voor gebruik:

- Controleer of het toegangspunt (of de draadloze router) ondersteuning biedt voor Wi-Fi Protected Setup™ (WPS).
- Controleer of uw apparaat ondersteuning biedt voor Wi-Fi Protected Setup™ (WPS).

## Uw netwerkverbinding kiezen

Er zijn twee manieren om uw apparaat een verbinding te laten maken met een draadloos netwerk met behulp van **WPS** (  ) op het bedieningspaneel.

Met de **Push Button Configuration (PBC)**-methode kunt u het apparaat een verbinding laten maken met een draadloos netwerk door te drukken op de knop **WPS** op het bedieningspaneel van uw apparaat en op de WPS-knop (of PBC-knop) op een toegangspunt dat (of draadloze router die) Wi-Fi Protected Setup™ (WPS) ondersteunt.

Met de **Personal Identification Number (PIN)**-methode kunt u uw apparaat een verbinding laten maken met een draadloos netwerk door de meegeleverde PIN-gegevens in te voeren op een toegangspunt dat (of draadloze router die) Wi-Fi Protected Setup™ (WPS) ondersteunt.

De fabrieksinstelling is de **PBC**-modus, aanbevolen voor een gemiddeld draadloos netwerk.



Een toegangspunt (of draadloze router) met ondersteuning voor WPS (Wi-Fi Protected Setup™) is voorzien van het onderstaande symbool.



## WPS-modus wijzigen

Uw apparaat is standaard ingesteld op de **PBC**-modus. Volg onderstaande stappen om de WPS-modus te wijzigen.

1. Druk op **Menu** op het bedieningspaneel.
2. Druk op de pijl-links/rechts tot **Netwerk** verschijnt en vervolgens op **OK**.
3. Druk op de pijl-links/rechts tot **Draadloos** verschijnt en vervolgens op **OK**.
4. Druk op de pijl-links/rechts tot **WPS-inst.** verschijnt en vervolgens op **OK**.
5. Druk op de pijl-links/rechts tot de WPS-modus verschijnt en vervolgens op **OK**.
  - **PBC**-modus: druk op de **WPS**-knop (  ) op het bedieningspaneel van uw apparaat en op de WPS-knop (of PBC-knop) op een toegangspunt dat (of draadloze router die) Wi-Fi Protected Setup™ (WPS) ondersteunt om uw apparaat een verbinding te laten maken met een draadloos netwerk.
  - **PIN**-modus: Voer het meegeleverde **PIN**-nummer in op een toegangspunt of draadloze router die Wi-Fi Protected Setup™ (WPS) ondersteunt om uw apparaat handmatig een verbinding te laten maken met een draadloos netwerk.
6. Druk op **Stop/Clear** om terug te keren naar stand-bymodus.

## Een draadloos netwerk instellen in PBC-modus



Uw apparaat is standaard ingesteld op de **PBC**-modus.

### Een verbinding maken met een draadloos netwerk in PBC-modus

Volg onderstaande stappen om uw apparaat te verbinden met het draadloos netwerk in PBC-modus. Controleer ook de **WPS**-knop (  ) op het bedieningspaneel en de berichten op het display.



U kunt de status van de draadloze netwerkverbinding controleren (zie "Informatie over de Status-LED" op pagina 37).

1. Houd de **WPS**-knop (  ) op het bedieningspaneel twee seconden lang ingedrukt.
2. **Druk op WPS op TP binnen 02:00:** het apparaat wacht maximum twee minuten tot u op de WPS-knop (of PBC-knop) op het toegangspunt (of de draadloze router) drukt.
3.  : Druk binnen twee minuten op de WPS-knop (PBC) op het toegangspunt (of de draadloze router).
4. **Verbinden:** het apparaat is bezig met het maken van een verbinding met een toegangspunt (of draadloze router).
5. **Verbonden:** wanneer het apparaat een verbinding met het draadloos netwerk heeft gemaakt, zal de blauwe draadloos-LED branden.
  - **AP SSID:** nadat er een verbinding is gemaakt met het draadloos netwerk, verschijnt de SSID van het toegangspunt op het display.



Als het apparaat geen verbinding kan maken met het draadloos netwerk, verschijnen het bericht **Verbinding mislukt** en het bericht **Wacht 2 minuten alv. opn. verb.** achtereenvolgens op het display. Het apparaat probeert vervolgens opnieuw een verbinding te maken met het draadloos netwerk.

## Opnieuw een verbinding maken met een draadloos netwerk in PBC-modus

Als u op de **WPS**-knop (  ) op het bedieningspaneel drukt terwijl de draadloosfunctie is uitgeschakeld, probeert het apparaat automatisch opnieuw een verbinding te maken met het toegangspunt (of de draadloze router) met de eerder gebruikte instellingen en het adres voor het draadloos netwerk.

1. **Verbinden:** als u op de **WPS**-knop (  ) op het bedieningspaneel drukt terwijl de draadloosfunctie is uitgeschakeld, probeert het apparaat automatisch opnieuw een verbinding te maken met het toegangspunt (of de draadloze router) met de eerder gebruikte instellingen en het adres voor het draadloos netwerk.
2. **Verbonden:** wanneer het apparaat een verbinding met het draadloos netwerk heeft gemaakt, zal de blauwe draadloos-LED branden.
  - **AP SSID:** nadat er een verbinding is gemaakt met het draadloos netwerk, verschijnt de SSID van het toegangspunt op het display.

 Als er geen eerder gebruikt toegangspunt (of draadloze router) is of als de netwerkinstellingen zijn gewijzigd, verschijnen de berichten **Verbinding mislukt** en **Wacht 2 minuten alv. opn. verb.** op het display en probeert het apparaat opnieuw een verbinding te maken met het draadloos netwerk. Na een tweede verbindingsooging beëindigt het apparaat de draadloze verbindingfunctie als het geen draadloze netwerkverbinding kan maken. Probeer opnieuw een verbinding te maken met het draadloos netwerk nadat u het probleem hebt verholpen.

## Het maken van een draadloze netwerkverbinding annuleren in PBC-modus

Om de draadloze netwerkfunctie uit te schakelen wanneer het apparaat een verbinding maakt met het toegangspunt (of de draadloze router) in **PBC**-modus, drukt u opnieuw op de **WPS**-knop (  ) op het bedieningspaneel. De berichten **Verbinden Geannuleerd** en **Wacht 2 minuten alv. opn. verb.** verschijnen achtereenvolgens op het display.

## Een draadloze netwerkverbinding verbreken in PBC-modus

Om de draadloze netwerkverbinding te verbreken, drukt u opnieuw op de **WPS** (  ) op het bedieningspaneel.

- **Als het toegangspunt (het Wi-Fi-netwerk) zich in niet-actieve modus bevindt:** op het display wordt het bericht **Verbind. verbr.** weergegeven. Het apparaat keert terug naar stand-bymodus.
- **Als het toegangspunt (het Wi-Fi-netwerk) in gebruik is:** op het display wordt het bericht **Wacht tot de taak klaar is** weergegeven. Het apparaat wacht tot de huidige taak is voltooid. Vervolgens wordt de draadloze netwerkverbinding automatisch uitgeschakeld. Het apparaat keert terug naar stand-bymodus.

## Een draadloos netwerk instellen in PIN-modus

De fabrieksinstelling van uw apparaat is de **PBC**-modus. Raadpleeg "WPS-modus wijzigen" op pagina 53 om te veranderen naar **PIN**-modus.

### Verbinding maken met een draadloos netwerk in PIN-modus

Volg onderstaande stappen om een verbinding te maken met het draadloos netwerk in PIN-modus. Controleer de status van de **WPS**-knop (  ) en de draadloos-LED.

1. Houd de **WPS**-knop (  ) op het bedieningspaneel twee seconden lang ingedrukt.

2. **Voer xxxx-xxxx in op AP:02:00:** het achtcijferige PIN-nummer verschijnt op het display. Het apparaat wacht maximum twee minuten tot u het meegeleverde PIN-nummer hebt ingevoerd op het toegangspunt (of de draadloze router).
3.  : Voer het meegeleverde PIN-nummer binnen twee minuten in op het toegangspunt (of de draadloze router).
4. **Verbinden:** het apparaat maakt een verbinding met het draadloos netwerk.
5. **Verbonden:** wanneer het apparaat een verbinding met het draadloos netwerk heeft gemaakt, zal de blauwe draadloos-LED branden.
  - **AP SSID:** nadat er een verbinding is gemaakt met het draadloos netwerk, verschijnt de SSID van het toegangspunt op het display.

 Als het apparaat geen verbinding kan maken met het draadloos netwerk, verschijnen het bericht **Verbinding mislukt** en het bericht **Wacht 2 minuten alv. opn. verb.** achtereenvolgens op het display. Het apparaat probeert vervolgens opnieuw een verbinding te maken met het draadloos netwerk.

## Opnieuw een verbinding maken met een draadloos netwerk in PIN-modus

Als u op de **WPS**-knop (  ) op het bedieningspaneel drukt terwijl de draadloosfunctie is uitgeschakeld, probeert het apparaat automatisch opnieuw een verbinding te maken met het toegangspunt (of de draadloze router) met de eerder gebruikte instellingen en het adres voor het draadloos netwerk.

1. **Verbinden:** als u op de **WPS**-knop (  ) op het bedieningspaneel drukt terwijl de draadloosfunctie is uitgeschakeld, probeert het apparaat automatisch opnieuw een verbinding te maken met het toegangspunt (of de draadloze router) met de eerder gebruikte instellingen en het adres voor het draadloos netwerk.
2. **Verbonden:** wanneer het apparaat een verbinding met het draadloos netwerk heeft gemaakt, zal de blauwe draadloos-LED branden.
  - **AP SSID:** nadat er een verbinding is gemaakt met het draadloos netwerk, verschijnt de SSID van het toegangspunt op het display.

 Als er geen eerder gebruikt toegangspunt (of draadloze router) is of als de netwerkinstellingen zijn gewijzigd, verschijnen de berichten **Verbinding mislukt** en **Wacht 2 minuten alv. opn. verb.** op het display en probeert het apparaat opnieuw een verbinding te maken met het draadloos netwerk. Na een tweede verbindingsooging beëindigt het apparaat de draadloze verbindingfunctie als het geen draadloze netwerkverbinding kan maken. Probeer opnieuw een verbinding te maken met het draadloos netwerk nadat u het probleem hebt verholpen.

## Het maken van een draadloze netwerkverbinding annuleren in PIN-modus

Om de draadloze netwerkfunctie uit te schakelen terwijl het apparaat een verbinding maakt met het toegangspunt (of de draadloze router) in **PIN**-modus, drukt u opnieuw op de **WPS** (  ) op het bedieningspaneel. De berichten **Verbinden Geannuleerd** en **Wacht 2 minuten alv. opn. verb.** verschijnen achtereenvolgens op het display.

## Een draadloze netwerkverbinding verbreken in PIN-modus

Om de draadloze netwerkverbinding te verbreken, drukt u opnieuw op de **WPS** (  ) op het bedieningspaneel.

- **Als het toegangspunt (het Wi-Fi-netwerk) zich in niet-actieve modus bevindt:** op het display wordt het bericht **Verbind. verbr.** weergegeven. Het apparaat keert terug naar stand-bymodus.
- **Als het toegangspunt (het Wi-Fi-netwerk) in gebruik is:** op het display wordt het bericht **Wacht tot de taak klaar is** weergegeven. Het apparaat wacht tot de huidige taak is voltooid. Vervolgens wordt de draadloze netwerkverbinding automatisch uitgeschakeld. Het apparaat keert terug naar stand-bymodus.

## Een draadloos netwerk instellen met een USB-kabel

 Neem contact op uw netwerkbeheerder of met de persoon die uw draadloos netwerk heeft geïnstalleerd voor meer informatie over de configuratie van uw netwerk.

## Het apparaat aansluiten op een draadloos netwerk met een toegangspunt (Windows)

### Wat u nodig hebt

Controleer of de volgende items beschikbaar zijn.

- Toegangspunt
- Netwerkcomputer
- **Software CD** die met uw apparaat werd meegeleverd
- Het apparaat met een daarop geïnstalleerd draadloos-netwerkinterface
- USB-kabel.

### Infrastructuurnetwerken instellen in Windows

Als deze items gereed zijn, gaat u als volgt te werk:

1. Controleer of de USB-kabel op het apparaat is aangesloten.
2. Zet de computer, het toegangspunt en het apparaat aan.
3. Plaats de meegeleverde cd-rom met software in het cd-romstation.
  - De cd-rom start automatisch en er verschijnt een installatievenster.
  - Als het installatievenster niet verschijnt, klikt u op **Start** en vervolgens op **Uitvoeren**. Typ X:\Setup.exe, waarbij u "X" vervangt door de letter van uw cd-romstation. Klik op **OK**.
  - Als u Windows Vista, Windows 7 of Windows 2008 Server R2 gebruikt, klikt u op **Start** > **Alle programma's** > **Accessoires** > **Uitvoeren**.  
Typ X:\Setup.exe, waarbij u "X" vervangt door de letter van uw cd-romstation en klik op **OK**.
  - Als het venster **Automatisch afspelen** verschijnt in Windows Vista, Windows 7 of Windows 2008 Server R2 klikt u op **Uitvoeren Setup.exe** in het veld **Programma installeren of uitvoeren** en klikt u op **Doorgaan** of **Ja** in het venster **Gebruikersaccountbeheer**.
4. Selecteer de optie **Draadloze verbindingen instellen en installeren**.
5. Lees de **Gebruiksrechtovereenkomst** en schakel het selectievakje **Ik aanvaard de bepalingen van de gebruiksrechtovereenkomst** in. Klik daarna op **Volgende**.

6. De software zoekt het draadloos netwerk.

 Als het draadloos netwerk niet wordt gevonden, controleert u of de USB-kabel tussen de computer en het apparaat juist is aangesloten en volgt u de instructies in het venster.

7. Na de zoekactie toont het venster de draadloze netwerkapparaten. Selecteer de naam (SSID) van het toegangspunt dat u gebruikt en klik op **Volgende**.

 Als u de gewenste netwerknaam niet vindt of als u het draadloos netwerk handmatig wilt instellen, klikt u op **Geavanceerde instelling**.

- **Voer de naam van het draadloze netwerk in:** typ de SSID van het gewenste toegangspunt (de SSID is hoofdlettergevoelig).

- **Werkingsmodus:** selecteer **Infrastructuur**.

- **Verificatie:** selecteer een verificatietype.

**Open syst.:** verificatie wordt niet gebruikt en codering wordt al dan niet gebruikt, afhankelijk van de behoefte aan gegevensbeveiliging.

**Ged. sleutel:** verificatie wordt gebruikt. Een apparaat met de juiste WEP-sleutel heeft toegang tot het netwerk.

**WPA Privé of WPA2 Privé:** selecteer deze optie om de afdrukserver te verifiëren op basis van een vooraf gedeelde WPA-sleutel. Hierbij wordt een gedeelde geheime sleutel gebruikt (doorgaans "Pre Shared Key passphrase" genoemd) die handmatig wordt geconfigureerd op het toegangspunt en elk van de bijbehorende clients.

- **Codering:** selecteer de codering. (Geen, WEP64, WEP128, TKIP, AES, TKIP AES.)

- **Netwerksleutel:** geef de sleutelwaarde van de netwerkcodering in.

- **Netwerksleutel bevestigen:** bevestig de sleutelwaarde van de netwerkcodering.

- **WEP-sleutelindex:** als u WEP-codering gebruikt, selecteert u de geschikte WEP-sleutelindex.

 Als het toegangspunt is beveiligd, verschijnt het beveiligingsvenster voor het draadloos netwerk.

Het beveiligingsvenster voor het draadloos netwerk verschijnt. Het venster kan verschillen afhankelijk van de beveiligingsmodus, WEP of WPA.

- **Voor WEP**

Selecteer **Open syst.** of **Ged. sleutel** voor de verificatie en voer de WEP-beveiligingssleutel in. Klik op **Volgende**.

WEP (Wired Equivalent Privacy) is een beveiligingsprotocol dat ervoor zorgt dat onbevoegden geen toegang kunnen krijgen tot uw draadloze netwerk. WEP codeert het gegevensgedeelte van elk pakket dat over een draadloos netwerk wordt verzonden met een 64-bits of 128-bits WEP-coderingssleutel.

- **Voor WPA**

Voer de gedeelde WPA-sleutel in en klik op **Volgende**.

WPA regelt de machtiging en identificatie van gebruikers op basis van een geheime sleutel die automatisch op gezette tijdstippen wordt gewijzigd. WPA gebruikt tevens TKIP (Temporal Key Integrity Protocol) en AES (Advanced Encryption Standard) voor gegevenscodering.

8. Het venster bevat de draadloze-netwerkinstelling en controleert of de instellingen juist zijn. Klik op **Volgende**.
- **Voor de methode DHCP**  
Als de methode voor de toewijzing van IP-adressen DHCP is, controleert u of **DHCP** in het venster wordt getoond. Als echter **Stat.** verschijnt, klikt u op **TCP/IP wijzigen** om de toewijzingsmethode te wijzigen in **DHCP**.
  - **Voor de methode Statisch**  
Als de methode voor de toewijzing van IP-adressen Statisch is, controleert u of **Stat.** in het venster wordt getoond. Als echter **DHCP** verschijnt, klikt u op **TCP/IP wijzigen** om het IP-adres en andere netwerkconfiguratiewaarden voor het apparaat in te voeren. Voor u het IP-adres van het apparaat invoert, moet u de netwerkinstellingen van de computer kennen. Als de computer is ingesteld op DHCP, neemt u contact op met de netwerkbeheerder voor het statische IP-adres.
- Voorbeeld
- Als dit de netwerkgegevens van de computer zijn:
- IP-adres: 169.254.133.42
  - Subnetmasker: 255.255.0.0
- De netwerkgegevens van het apparaat moeten de volgende zijn:
- IP-adres: 169.254.133. 43 (gebruik het IP-adres van de computer, maar wijzig de laatste drie cijfers).
  - Subnetmasker: 255.255.0.0 (gebruik het subnetmasker van de computer).
  - Gateway: 169.254.133.1 (vervang de laatste drie cijfers van het IP-adres van uw apparaat door een 1).
9. Als de instelling van het draadloos netwerk is voltooid, koppelt u de USB-kabel tussen de computer en het apparaat los. Klik op **Volgende**.
10. Het venster **Instelling van draadloos netwerk voltooid** wordt geopend.  
Kies **Ja** als u de huidige instellingen aanvaardt en u wilt doorgaan.  
Kies **Nee** als u naar het beginvenster wilt terugkeren.  
Klik daarna op **Volgende**.
11. Klik op **Volgende** wanneer het venster **Printeraansluiting bevestigen** verschijnt.
12. Selecteer de onderdelen die u wilt installeren. Klik op **Volgende**.  
Nadat u de onderdelen hebt geselecteerd, kunt u ook de naam van het apparaat wijzigen, het apparaat instellen om in het netwerk te worden gedeeld, het apparaat instellen als standaardapparaat en de poortnaam van elk apparaat wijzigen. Klik op **Volgende**.
13. Zodra de installatie is voltooid verschijnt er een venster met de vraag of u een testpagina wilt afdrukken. Als u een testpagina wilt afdrukken, klikt u op **Een testpagina afdrukken**.  
In het andere geval klikt u op **Volgende** en gaat u door met stap 16.
14. Als de testpagina juist wordt afgedrukt klikt u op **Ja**.  
Zo niet, klikt u op **Nee** om ze opnieuw af te drukken.
15. Als u zich wilt registreren als gebruiker van het apparaat om informatie te ontvangen van Samsung, klikt u op **Online registratie**.
16. Klik op **Voltoeien**.

## Het apparaat aansluiten op een draadloos ad-hocnetwerk (Windows)

Als u geen toegangspunt hebt, kunt u het apparaat alsnog draadloos met uw computer verbinden door een draadloos ad-hocnetwerk in te stellen. Volg hiervoor de volgende eenvoudige stappen.

### Wat u nodig hebt

Controleer of de volgende items beschikbaar zijn.

- Netwerkcomputer
- **Software CD** die met uw apparaat is meegeleverd
- Het apparaat met een daarop geïnstalleerd draadloos-netwerkinterface
- USB-kabel.

### Ad-hocnetwerken in Windows instellen

Als deze items gereed zijn, gaat u als volgt te werk:

1. Controleer of de USB-kabel op het apparaat is aangesloten.
2. Zet de computer en het draadloos-netwerkapparaat aan.
3. Plaats de meegeleverde cd-rom met software in het cd-romstation.
  - De cd-rom start automatisch op en er verschijnt een installatievenster.
  - Als het installatievenster niet verschijnt, klikt u op **Start** en vervolgens op **Uitvoeren**. Typ X:\Setup.exe, waarbij u "X" vervangt door de letter van uw cd-romstation. Klik op **OK**.
  - Als u Windows Vista, Windows 7 of Windows 2008 Server R2 gebruikt, klikt u op **Start > Alle programma's > Accessoires > Uitvoeren**.  
Typ X:\Setup.exe, waarbij u "X" vervangt door de letter van uw cd-romstation en klik op **OK**.
  - Als het venster **Automatisch afspelen** verschijnt in Windows Vista, Windows 7 of Windows 2008 Server R2 klikt u op **Uitvoeren Setup.exe** in het veld **Programma installeren of uitvoeren** en vervolgens op **Doorgaan** of **Ja** in het venster **Gebruikersaccountbeheer**.
4. Selecteer de optie **Draadloze verbindingen instellen en installeren**.
5. Lees de **Gebruiksrechtovereenkomst** en kies **Ik aanvaard de bepalingen van de gebruiksrechtovereenkomst**. Klik daarna op **Volgende**.
6. De software zoekt het draadloos netwerk.
  -  Als de software het netwerk niet kan vinden, controleert u of de USB-kabel tussen de computer en het apparaat juist is aangesloten. Volg verder de instructies in het venster.
7. Na de zoekopdracht verschijnt een lijst met draadloze netwerken die het apparaat heeft gevonden.  
Als u de standaard ad-hocinstelling van Samsung wilt gebruiken, selecteert u het laatste draadloos netwerk in de lijst waarbij **Netwerknnaam (SSID) porthru** is en het **Signaal Printernetwerk**. Klik daarna op **Volgende**.  
Als u andere ad-hocinstellingen wilt gebruiken, kiest u een ander draadloos netwerk in de lijst.

-  Als u de netwerknnaam van uw keuze niet kunt vinden of als u het draadloos netwerk handmatig wilt configureren, klikt u op **Geavanceerde instelling**.
  - **Voer de naam van het draadloze netwerk in:** voer de SSID-naam in (de SSID is hoofdlettergevoelig).
  - **Werkingsmodus:** selecteer **Ad-Hoc**.



- **Kanaal:** selecteer het kanaal.
- **Verificatie:** selecteer een verificatietype.  
**Open syst.:** verificatie wordt niet gebruikt en codering wordt al dan niet gebruikt, afhankelijk van de behoefte aan gegevensbeveiliging.  
**Ged. sleutel:** verificatie wordt gebruikt. Een apparaat met de juiste WEP-sleutel heeft toegang tot het netwerk.
- **Codering:** selecteer de codering. (Geen, WEP64, WEP128.)
- **Netwerksleutel:** geef de sleutelwaarde van de netwerkcodering in.
- **Netwerksleutel bevestigen:** bevestig de sleutelwaarde van de netwerkcodering.
- **WEP-sleutelindex:** als u WEP-codering gebruikt, selecteert u de geschikte WEP-sleutelindex.



Het beveiligingsvenster voor het draadloos netwerk verschijnt als het ad-hocnetwerk een beveiligingsinstelling heeft. Het beveiligingsvenster voor het draadloos netwerk verschijnt. Selecteer **Open syst.** of **Ged. sleutel** voor de verificatie en klik op **Volgende**.

- WEP (Wired Equivalent Privacy) is een beveiligingsprotocol dat ervoor zorgt dat onbevoegden geen toegang kunnen krijgen tot uw draadloze netwerk. WEP codeert het gegevensgedeelte van elk pakket dat over een draadloos netwerk wordt verzonden met een 64-bits of 128-bits WEP-coderingsleutel.

8. Het venster bevat de draadloze-netwerkinstelling en controleert of de instellingen juist zijn. Klik op **Volgende**.



Voor u het IP-adres van het apparaat invoert, moet u de netwerkinstellingen van de computer kennen. Als de netwerkconfiguratie van de computer is ingesteld op DHCP, moet de instelling voor het draadloos netwerk ook DHCP zijn. Als de netwerkconfiguratie van de computer is ingesteld op Statisch, moet de instelling voor het draadloos netwerk ook Statisch zijn.

Als de computer is ingesteld op DHCP en u voor het draadloos netwerk de instelling Statisch wilt gebruiken, neemt u contact op met de netwerkbeheerder voor het statische IP-adres.

- **Voor de methode DHCP**

Als de methode voor de toewijzing van IP-adressen Statisch is, controleert u of **DHCP** in het venster **Bevestiging van instelling van draadloos netwerk** wordt getoond. Als echter **Stat.** verschijnt, klikt u op **TCP/IP wijzigen** om de toewijzingsmethode te wijzigen in **IP-adres automatisch ontvangen (DHCP)**.

- **Voor de methode Statisch**

Als de methode voor de toewijzing van IP-adressen Statisch is, controleert u of **Stat.** in het venster **Bevestiging van instelling van draadloos netwerk** wordt getoond. Als echter **DHCP** verschijnt, klikt u op **TCP/IP wijzigen** om het IP-adres en andere netwerkconfiguratiewaarden voor het apparaat in te voeren.

Voorbeeld

Als dit de netwerkgegevens van de computer zijn:

- IP-adres: 169.254.133.42
- Subnetmasker: 255.255.0.0

De netwerkgegevens van het apparaat moeten de volgende zijn:

- IP-adres: 169.254.133. 43 (gebruik het IP-adres van de computer, maar wijzig de laatste drie cijfers).
- Subnetmasker: 255.255.0.0 (gebruik het subnetmasker van de computer).
- Gateway: 169.254.133.1 (vervang de laatste drie cijfers van het IP-adres van uw apparaat door een 1).

9. Als de instelling van het draadloos netwerk is voltooid, koppelt u de USB-kabel tussen de computer en het apparaat los. Klik op **Volgende**.



Als het venster **Computernetwerkinstelling wijzigen** verschijnt volgt u de stappen op het venster.

Klik op **Volgende** als u klaar bent met het instellen van het draadloos netwerk op de computer.

Als het draadloos netwerk van de computer is ingesteld op DHCP, duurt het enkele minuten om het IP-adres te ontvangen.

10. Het venster **Instelling van draadloos netwerk voltooid** wordt geopend.

Kies **Ja** als u de huidige instellingen aanvaardt en u wilt doorgaan. Kies **Nee** als u naar het beginvenster wilt terugkeren.

Klik daarna op **Volgende**.

11. Klik op **Volgende** wanneer het venster **Printeraansluiting bevestigen** verschijnt.

12. Selecteer de onderdelen die u wilt installeren. Klik op **Volgende**.

Nadat u de onderdelen hebt geselecteerd, kunt u ook de naam van het apparaat wijzigen, het apparaat instellen om in het netwerk te worden gedeeld, het apparaat instellen als standaardapparaat en de poortnaam van elk apparaat wijzigen. Klik op **Volgende**.

13. Zodra de installatie is voltooid verschijnt er een venster met de vraag of u een testpagina wilt afdrukken. Als u een testpagina wilt afdrukken, klikt u op **Een testpagina afdrukken**.

In het andere geval klikt u op **Volgende** en gaat u door met stap 16.

14. Als de testpagina juist wordt afgedrukt klikt u op **Ja**.

Zo niet, klikt u op **Nee** om ze opnieuw af te drukken.

15. Als u zich wilt registreren als gebruiker van het apparaat om informatie te ontvangen van Samsung, klikt u op **Online registratie**.

16. Klik op **Voltoeien**.

## Het apparaat aansluiten op een draadloos netwerk met een toegangspunt (Macintosh)

### Wat u nodig hebt

Controleer of de volgende items beschikbaar zijn.

- Toegangspunt
- Netwerkcomputer
- **Software CD** die met uw apparaat werd meegeleverd
- Het apparaat met een daarop geïnstalleerd draadloos-netwerkinterface
- USB-kabel.

### Een infrastructuurnetwerk instellen in Macintosh

Als deze items gereed zijn, gaat u als volgt te werk:

1. Controleer of de USB-kabel op het apparaat is aangesloten.
2. Zet de computer, het toegangspunt en het apparaat aan.
3. Plaats de meegeleverde cd-rom met software in het cd-romstation.

4. Dubbelklik op het cd-rompictogram op het bureaublad van uw Macintosh-computer.
5. Dubbelklik op de map **MAC\_Installer**.
6. Dubbelklik op het pictogram **Installer OS X**.
7. Voer het wachtwoord in en klik op **OK**.
8. Het installatievenster van Samsung wordt geopend. Klik op **Volgende (voor Mac OS X 10.4 Ga door)**.
9. Lees de gebruiksrechtovereenkomst en klik op **Volgende (voor Mac OS X 10.4 Ga door)**.
10. Klik op **Akkoord** als u de gebruiksrechtovereenkomst aanvaardt.
11. Selecteer **Eenvoudige installatie (voor Mac OS X 10.4 Standardinstallatie)** en klik op **Installeer**. **Eenvoudige installatie (voor Mac OS X 10.4 Standardinstallatie)** wordt aanbevolen voor de meeste gebruikers. Alle onderdelen die noodzakelijk zijn voor apparaatbewerkingen worden geïnstalleerd.

 Als u **Aangepaste installatie (voor Mac OS X 10.4 Maak installatie ongedaan)** selecteert, kunt u aangeven welke afzonderlijke onderdelen u wilt installeren.

12. Het bericht met de waarschuwing dat alle toepassingen op de computer worden afgesloten verschijnt. Klik op **Volgende (voor Mac OS X 10.4 Ga door)**.
13. Selecteer de optie **Draadloze verbindingen instellen en installeren** en klik vervolgens op **OK**.
14. De software zoekt het draadloos netwerk.

 Als het draadloos netwerk niet wordt gevonden, controleert u of de USB-kabel tussen de computer en het apparaat juist is aangesloten en volgt u de instructies in het venster.

15. Na de zoekactie toont het venster de draadloze netwerkapparaten. Selecteer de naam (SSID) van het toegangspunt dat u gebruikt en klik op **Volgende**.
  -  Als u de gewenste netwerknaam niet vindt of als u het draadloos netwerk handmatig wilt instellen, klikt u op **Geavanceerde instelling**.
    - **Voer de naam van het draadloze netwerk in:** typ de SSID van het gewenste toegangspunt (de SSID is hoofdlettergevoelig).
    - **Werkingsmodus:** selecteer **Infrastructuur**.
    - **Verificatie:** selecteer een verificatietype.
      - Open syst.:** verificatie wordt niet gebruikt en codering wordt al dan niet gebruikt, afhankelijk van de behoefte aan gegevensbeveiliging.
      - Ged. Sleutel:** verificatie wordt gebruikt. Een apparaat met de juiste WEP-sleutel heeft toegang tot het netwerk.
      - WPA Privé of WPA2 Privé:** selecteer deze optie om de afdrukservers te verifiëren op basis van een vooraf gedeelde WPA-sleutel. Hierbij wordt een gedeelde geheime sleutel gebruikt (doorgaans vooraf gedeelde wachtwoordzin genoemd) die handmatig wordt geconfigureerd op het toegangspunt en elk van zijn clients.
    - **Codering:** selecteer de codering. (Geen, WEP64, WEP128, TKIP, AES, TKIP AES.)
    - **Netwerksleutel:** geef de sleutelwaarde van de netwerkcodering in.
    - **Netwerksleutel bevestigen:** bevestig de sleutelwaarde van de netwerkcodering.
    - **WEP-sleutelindex:** als u WEP-codering gebruikt, selecteert u de geschikte WEP-sleutelindex.



Het beveiligingsvenster voor het draadloos netwerk verschijnt als het toegangspunt een beveiligingsinstelling heeft.

Het beveiligingsvenster voor het draadloos netwerk verschijnt. Het venster kan verschillen afhankelijk van de beveiligingsmodus, WEP of WPA.

- **Voor WEP**

Selecteer **Open syst.** of **Ged. Sleutel** voor de verificatie en voer de WEP-beveiligingssleutel in. Klik op **Volgende**.

WEP (Wired Equivalent Privacy) is een beveiligingsprotocol dat ervoor zorgt dat onbevoegden geen toegang kunnen krijgen tot uw draadloze netwerk. WEP codeert het gegevensgedeelte van elk pakket dat over een draadloos netwerk wordt verzonden met een 64-bits of 128-bits WEP-coderingssleutel.

- **Voor WPA**

Voer de gedeelde WPA-sleutel in en klik op **Volgende**.

WPA regelt de machtiging en identificatie van gebruikers op basis van een geheime sleutel die automatisch op gezette tijdstippen wordt gewijzigd. WPA gebruikt tevens TKIP (Temporal Key Integrity Protocol) en AES (Advanced Encryption Standard) voor gegevenscodering.

16. Het venster bevat de draadloze-netwerkinstelling en controleert of de instellingen juist zijn. Klik op **Volgende**.

- **Voor de methode DHCP**

Als de methode voor de toewijzing van IP-adressen Statisch is, controleert u of **DHCP** in het venster wordt getoond. Als echter **Statisch** verschijnt, klikt u op **TCP/IP wijzigen** om de toewijzingsmethode te wijzigen in **DHCP**.

- **Voor de methode Statisch**

Als de methode voor de toewijzing van IP-adressen Statisch is, controleert u of **Statisch** in het venster wordt getoond. Als echter **DHCP** verschijnt, klikt u op **TCP/IP wijzigen** om het IP-adres en andere netwerkconfiguratiewaarden voor het apparaat in te voeren. Voor u het IP-adres van het apparaat invoert, moet u de netwerkinstellingen van de computer kennen. Als de computer is ingesteld op DHCP, neemt u contact op met de netwerkbeheerder voor het statische IP-adres.

Voorbeeld

Als dit de netwerkgegevens van de computer zijn:

- IP-adres: 169.254.133.42
- Subnetmasker: 255.255.0.0

De netwerkgegevens van het apparaat moeten de volgende zijn:

- IP-adres: 169.254.133. 43 (gebruik het IP-adres van de computer, maar wijzig de laatste drie cijfers).
- Subnetmasker: 255.255.0.0 (gebruik het subnetmasker van de computer).
- Gateway: 169.254.133.1 (vervang de laatste drie cijfers van het IP-adres van uw apparaat door een 1).

17. Het draadloos netwerk maakt een verbinding volgens de netwerkconfiguratie.

18. Als de instelling van het draadloos netwerk is voltooid, koppelt u de USB-kabel tussen de computer en het apparaat los. Klik op **Volgende**.

19. De installatieprocedure wordt uitgevoerd.

20. Het venster **Faxwachtrijmaker** verschijnt tijdens de installatie.

- Voor CLX-318xW(K)K klikt u op **Annuleren** om door te gaan met de volgende stap.

- Voor CLX-318xFW, selecteert u uw apparaat uit de lijst **Printernaam** en klikt u op **Maken**. Als het bevestigingsvenster verschijnt, klikt u op **OK**.

21. Klik op **Volgende (voor Mac OS X 10.4 Ga door)** in het venster **Leesmij**.

22. Nadat de installatie is voltooid klikt u op **Herstart....**

## De printer aansluiten op een draadloos ad-hocnetwerk (Macintosh)

Als u geen toegangspunt hebt, kunt u het apparaat alsnog draadloos verbinden met uw computer door een draadloos ad-hocnetwerk in te stellen. Volg hiervoor de volgende eenvoudige stappen.

### Wat u nodig hebt

Controleer of de volgende items beschikbaar zijn.

- Netwerkcomputer
- **Software CD** die met uw apparaat werd meegeleverd
- Het apparaat met een daarop geïnstalleerd draadloos-netwerkkinterface
- USB-kabel.

### Een ad-hocnetwerk instellen in Macintosh

Als deze items gereed zijn, gaat u als volgt te werk:

1. Controleer of de USB-kabel op het apparaat is aangesloten.
2. Schakel de computer en de printer in.
3. Plaats de meegeleverde cd-rom met software in het cd-romstation.
4. Dubbelklik op het cd-rompictogram op het bureaublad van uw Macintosh-computer.
5. Dubbelklik op de map **MAC\_Installer**.
6. Dubbelklik op het pictogram **Installer OS X**.
7. Voer het wachtwoord in en klik op **OK**.
8. Het installatievenster van Samsung wordt geopend. Klik op **Volgende (voor Mac OS X 10.4 Ga door)**.
9. Lees de gebruiksrechtovereenkomst en klik op **Volgende (voor Mac OS X 10.4 Ga door)**.
10. Klik op **Akkoord** als u de gebruiksrechtovereenkomst aanvaardt.
11. Selecteer **Eenvoudige installatie (voor Mac OS X 10.4 Standardinstallatie)** en klik op **Installeer**. **Eenvoudige installatie (voor Mac OS X 10.4 Standardinstallatie)** wordt aanbevolen voor de meeste gebruikers. Alle onderdelen die noodzakelijk zijn voor apparaatbewerkingen worden geïnstalleerd.  
Als u **Aangepaste installatie (voor Mac OS X 10.4 Maak installatie ongedaan)** selecteert, kunt u aangeven welke afzonderlijke onderdelen u wilt installeren.
12. Het bericht met de waarschuwing dat alle toepassingen op de computer worden afgesloten verschijnt. Klik op **Volgende (voor Mac OS X 10.4 Ga door)**.
13. Selecteer de optie **Draadloze verbindingen instellen en installeren** en klik vervolgens op **OK**.
14. De software zoekt het draadloos netwerk.

 Als het draadloos netwerk niet wordt gevonden, controleert u of de USB-kabel tussen de computer en het apparaat juist is aangesloten en volgt u de instructies in het venster.

15. Na de zoekopdracht verschijnt een lijst met draadloze netwerken die het apparaat heeft gevonden.

Als u de standaard ad-hocinstelling van Samsung wilt gebruiken, selecteert u het laatste draadloos netwerk in de lijst waarbij **Netwerknnaam (SSID) porthru** is en **Link kwaliteit Printernetwerk** is.

Klik daarna op **Volgende**.

Als u andere ad-hocinstellingen wilt gebruiken, kiest u een ander draadloos netwerk in de lijst.



Als u de netwerknnaam van uw keuze niet kunt vinden of als u het draadloos netwerk handmatig wilt configureren, klikt u op **Geavanceerde instelling**.

- **Voer de naam van het draadloze netwerk in:** voer de SSID-naam in (de SSID is hoofdlettergevoelig).
- **Werkingsmodus:** selecteer **Ad-hoc**.
- **Kanaal:** selecteer het kanaal.
- **Verificatie:** selecteer een verificatietype.  
**Open syst.:** verificatie wordt niet gebruikt en codering wordt al dan niet gebruikt, afhankelijk van de behoefte aan gegevensbeveiliging.  
**Ged. Sleutel:** verificatie wordt gebruikt. Een apparaat met de juiste WEP-sleutel heeft toegang tot het netwerk.
- **Codering:** selecteer de codering. (Geen, WEP64, WEP128.)
- **Netwerksleutel:** geef de sleutelwaarde van de netwerkkodering in.
- **Netwerksleutel bevestigen:** bevestig de sleutelwaarde van de netwerkkodering.
- **WEP-sleutelindex:** als u WEP-codering gebruikt, selecteert u de geschikte WEP-sleutelindex.



Het beveiligingsvenster voor het draadloos netwerk verschijnt als het ad-hocnetwerk een beveiligingsinstelling heeft.

Het beveiligingsvenster voor het draadloos netwerk verschijnt. Selecteer **Open syst.** of **Ged. Sleutel** voor de verificatie en klik op **Volgende**.

- WEP (Wired Equivalent Privacy) is een beveiligingsprotocol dat ervoor zorgt dat onbevoegden geen toegang kunnen krijgen tot uw draadloze netwerk. WEP codeert het gegevensgedeelte van elk pakket dat over een draadloos netwerk wordt verzonden met een 64-bits of 128-bits WEP-coderingssleutel.

16. Er verschijnt een venster waarin de instelling van het draadloos netwerk verschijnt. Controleer de instellingen en klik op **Volgende**.



Voor u het IP-adres van het apparaat invoert, moet u de netwerkinstellingen van de computer kennen. Als de netwerkconfiguratie van de computer is ingesteld op DHCP, moet de instelling voor het draadloos netwerk ook DHCP zijn. Als de netwerkconfiguratie van de computer is ingesteld op Statisch, moet de instelling voor het draadloos netwerk ook Statisch zijn.

Als de computer is ingesteld op DHCP en u voor het draadloos netwerk de instelling Statisch wilt gebruiken, neemt u contact op met de netwerkbeheerder voor het statische IP-adres.

- **Voor de methode DHCP**

Als de methode voor de toewijzing van IP-adressen Statisch is, controleert u of **DHCP** in het venster **Bevestiging van instelling van draadloos netwerk** wordt getoond. Als echter **Statisch** verschijnt, klikt u op **TCP/IP wijzigen** om de toewijzingsmethode te wijzigen in **IP-adres automatisch ontvangen (DHCP)**.

- **Voor de methode Statisch**

Als de methode voor de toewijzing van IP-adressen Statisch is, controleert u of **Statisch** in het venster **Bevestiging van instelling van draadloos netwerk** wordt getoond. Als echter **DHCP** verschijnt, klikt u op **TCP/IP wijzigen** om het IP-adres en andere netwerkconfiguratiewaarden voor het apparaat in te voeren.

Voorbeeld

Als dit de netwerkgegevens van de computer zijn:

- IP-adres: 169.254.133.42
- Subnetmasker: 255.255.0.0

De netwerkgegevens van het apparaat moeten de volgende zijn:

- IP-adres: 169.254.133.43 (gebruik het IP-adres van de computer, maar wijzig de laatste drie cijfers).
- Subnetmasker: 255.255.0.0 (gebruik het subnetmasker van de computer).
- Gateway: 169.254.133.1 (vervang de laatste drie cijfers van het IP-adres van uw apparaat door een 1).

17. Het draadloos netwerk maakt een verbinding volgens de netwerkconfiguratie.

18. Als de instelling van het draadloos netwerk is voltooid, koppelt u de USB-kabel tussen de computer en het apparaat los. Klik op **Volgende**.

19. De installatieprocedure wordt uitgevoerd.

20. Het venster **Faxwachtrijmaker** verschijnt tijdens de installatie.

- Voor CLX-318xW(K)K klikt u op **Annuleren** om door te gaan met de volgende stap.
- Voor CLX-318xFW, selecteert u uw apparaat uit de lijst **Printernaam** en klikt u op **Maken**. Als het bevestigingsvenster verschijnt, klikt u op **OK**.

21. Klik op **Volgende (voor Mac OS X 10.4 Ga door)** in het venster **Leesmij**.

22. Nadat de installatie is voltooid klikt u op **Herstart...**

## Een draadloos netwerk met netwerkkabel instellen

Uw apparaat is netwerkcompatibel. Om uw apparaat netwerkcompatibel te maken, moet u enkele configuratieprocedures doorlopen.

 Neem contact op uw netwerkbeheerder of met de persoon die uw draadloos netwerk heeft geïnstalleerd voor meer informatie over de configuratie van uw netwerk.

### Items voorbereiden

Controleer of de volgende items beschikbaar zijn.

- Toegangspunt
- Netwerkcomputer
- **Software CD** die met uw apparaat werd meegeleverd
- Draadloze-netwerkprinter (uw apparaat)
- Netwerkkabel

## IP-adres instellen

Eerst moet u een IP-adres instellen voor het beheren van en afdrucken over het netwerk. In de meeste gevallen wordt een IP-adres automatisch toegewezen door een DHCP-server (Dynamic Host Configuration Protocol Server) die zich in het netwerk bevindt.

In een aantal gevallen moet u het IP-adres handmatig instellen. Men spreekt dan van een statisch IP dat vaak om veiligheidsredenen verplicht is in bedrijfsintranetten.

- **Toewijzing van een IP-adres via DHCP:** verbind uw apparaat met het netwerk en wacht enkele minuten tot de DHCP-server een IP-adres aan het apparaat heeft toegewezen. Druk vervolgens het **netwerkconfiguratie** rapport af zoals hierboven is uitgelegd. Als uit het rapport blijkt dat het IP-adres gewijzigd is, is de toewijzing gelukt. Het nieuwe IP-adres wordt in het rapport weergegeven. (Zie "Een netwerkconfiguratie rapport afdrucken" op pagina 46.)
- **Toewijzing van statisch IP-adres:** met het programma SetIP kunt u het IP-adres van uw computer wijzigen.

In een kantooromgeving wordt aangeraden contact op te nemen met een netwerkbeheerder die dit adres voor u kan instellen.

### IP-adres instellen via het programma SetIP (Windows)

Met dit programma kunt u het IP-adres van uw apparaat handmatig instellen met behulp van het MAC-adres om te communiceren met het apparaat. Het MAC-adres is een hardwareserienummer van de netwerkinterface dat u in het **netwerkconfiguratie** rapport terugvindt.

Om het programma SetIP te gebruiken schakelt u de firewall op de computer uit voor u doorgaat met het volgende:

1. Klik op **Start > Alle programma's > Configuratiescherm**.
2. Dubbelklik op **Beveiligingscentrum**.
3. Klik op **Windows Firewall**.
4. Schakel de firewall uit.

### Het programma installeren

1. Plaats de cd met stuurprogramma's die met het apparaat werd meegeleverd in het cd-romstation. Als de cd met stuurprogramma's automatisch wordt uitgevoerd, sluit u het venster.
2. Start Windows Verkenner en open station X. (X staat voor de letter die aan uw cd-romstation is toegewezen.)
3. Dubbelklik op **Application > SetIP**.
4. Dubbelklik op **Setup.exe** om het programma te installeren.
5. Klik op **OK**. Selecteer de gewenste taal in de vervolkeuzelijst.
6. Volg de aanwijzingen op het scherm om de installatie te voltooien.

### Het programma starten

1. Verbind het apparaat met het netwerk door middel van een netwerkkabel.
2. Schakel het apparaat in.
3. In het menu **Start** van Windows selecteert u **Alle programma's > Samsung Printers > SetIP > SetIP**.
4. Klik op het pictogram (derde van links)  in het venster SetIP om het venster **TCP/IP configuration** te openen.

- Voer de nieuwe apparaatgegevens op de volgende manier in het configuratievenster in. In een bedrijfsintranet moeten deze gegevens u mogelijk worden toegewezen door een netwerkbeheerder voor u verder kunt gaan.

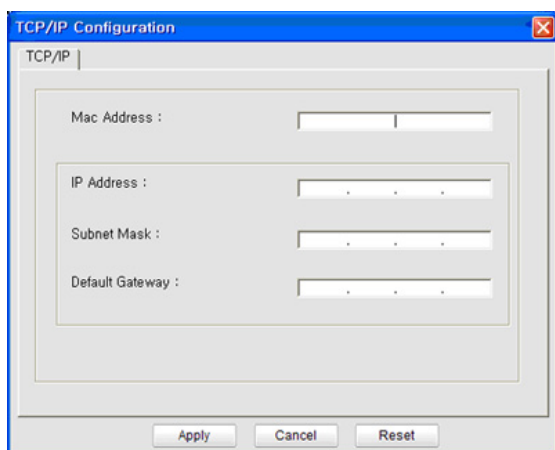

- **MAC Address:** zoek het MAC-adres in het **netwerkconfiguratierapport** en voer het hier in (zonder dubbele punten). Voorbeeld: 00:15:99:29:51:A8 wordt dus 0015992951A8.
  - **IP Address:** voer hier een nieuw IP-adres voor uw printer in. Als het IP-adres van uw computer bijvoorbeeld 192.168.1.150 is, voer dan 192.168.1.X in. ("X" is een getal tussen 1 en 254 dat verschilt van het getal uit het adres van de computer.)
  - **Subnet Mask:** voer een subnetmasker in.
  - **Default Gateway:** voer een standaardgateway in.
- Klik op **Apply** en vervolgens op **OK**. Het apparaat zal het **netwerkconfiguratierapport** automatisch afdrukken. Bevestig dat alle instellingen juist zijn.
  - Klik op **Exit** om het programma SetIP af te sluiten.
  - Start indien nodig de firewall op de computer opnieuw op.

### IP instellen met het programma SetIP (Macintosh)

Om het programma SetIP te gebruiken schakelt u de firewall op de computer uit voor u doorgaat met het volgende:

 Het pad en de gebruikersinterface kunnen verschillen afhankelijk van de Mac OS-versie. Raadpleeg de handleiding van Mac OS.

- Open **Systeemvoorkeuren**.
- Klik op **Beveiliging**.
- Klik op het menu **Firewall**.
- Schakel de firewall uit.

 Mogelijk wijken de volgende instructies af van die voor uw model.

- Verbind het apparaat met het netwerk door middel van een netwerkkabel.
- Plaats de installatie-cd en open het schijfvenster. Selecteer vervolgens **MAC\_Installer > MAC\_Printer > SetIP > SetIPApplet.html**.
- Dubbelklik op het bestand en **Safari** zal automatisch worden geopend. Selecteer vervolgens **Vertrouw**. De browser zal de pagina **SetIPApplet.html** openen, waarop de naam en het IP-adres van de printer worden weergegeven.
- Klik op het pictogram (derde van links)  in het venster SetIP om het venster **TCP/IP configuration** te openen.

- Voer de nieuwe apparaatgegevens op de volgende manier in het configuratievenster in. In een bedrijfsintranet moeten deze gegevens u mogelijk worden toegewezen door een netwerkbeheerder voor u verder kunt gaan.

- **MAC Address:** zoek het MAC-adres in het **netwerkconfiguratierapport** en voer het hier in (zonder dubbele punten). Voorbeeld: 00:15:99:29:51:A8 wordt dus 0015992951A8.
  - **IP Address:** voer hier een nieuw IP-adres voor uw printer in. Als het IP-adres van uw computer bijvoorbeeld 192.168.1.150 is, voer dan 192.168.1.X in. ("X" is een getal tussen 1 en 254 dat verschilt van het getal uit het adres van de computer.)
  - **Subnet Mask:** voer een subnetmasker in.
  - **Default Gateway:** voer een standaardgateway in.
- Selecteer **Apply**, **OK** en opnieuw **OK**. De printer zal het configuratierapport automatisch afdrukken. Bevestig dat alle instellingen juist zijn. Sluit **Safari** af. U mag de cd-rom met installatiebestanden uit het cd-romstation halen. Start indien nodig de firewall op de computer opnieuw op. Het IP-adres, het subnetmasker en de gateway zijn nu gewijzigd.

### Het draadloos netwerk van het apparaat configureren

Voor u begint moet u de netwerknaam (SSID) van uw draadloos netwerk kennen, evenals de netwerksleutel als deze is gecodeerd. Deze informatie werd ingesteld bij de installatie van de draadloze router (toegangspunt). Raadpleeg uw netwerkbeheerder als u niet weet met welke draadloze omgeving u werkt.

Om parameters van het draadloos netwerk te configureren, kunt u SyncThru™ Web Service gebruiken.

### Waarschuwing SyncThru™ Web Service gebruiken

Controleer de status van de kabelverbinding voor u begint met de configuratie van de parameters voor het draadloos netwerk.

- Controleer of de netwerkkabel op het apparaat is aangesloten. Als dat niet het geval is, moet u een standaardnetwerkkabel op het apparaat aansluiten.
- Start een webbrowser op zoals Internet Explorer, Safari of Firefox en geef in het browserscherm het nieuwe IP-adres van het apparaat in. Als bijvoorbeeld

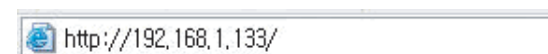

- Klik op **Ga naar** om toegang te verkrijgen tot de SyncThru™ Web Service.
- Klik op **Login** in de linkerbovenhoek van de website. Er verschijnt een **Login** pagina.
- Voer **ID** en **Password** in en klik vervolgens op **Login**.  
Typ standaard-id en standaardwachtwoord in als u zich voor het eerst aanmeldt op SyncThru™ Web Service.
  - **ID:** admin
  - **Password:** sec00000
- Als het venster **SyncThru™ Web Service** wordt geopend, klikt u op **Settings > Network Settings**.
- Klik op **Wireless > Wizard**.

 De **Wizard** zal u door de configuratie van het draadloos netwerk loodsen. Als u het draadloos netwerk echter rechtstreeks wilt instellen, selecteert u **Custom**.

8. Selecteer de **Network Name(SSID)** in de lijst.
- **SSID:** SSID (Service Set Identifier) is een naam die een draadloos netwerk identificeert. Toegangspunten en draadloze apparaten die een verbinding proberen te maken met een bepaald draadloos netwerk moeten dezelfde SSID gebruiken. De SSID is hoofdlettergevoelig.
  - **Operation Mode:** **Operation Mode** verwijst naar het type draadloze verbinding (zie "Naam van draadloos netwerk en netwerksleutel" op pagina 52).
    - **Ad-hoc:** in deze modus kunnen draadloze apparaten rechtstreeks met elkaar communiceren in een peer-to-peer-omgeving.
    - **Infrastructure:** maakt het voor draadloze apparaten mogelijk om via een toegangspunt met elkaar te communiceren.

 Als de **Operation Mode** van uw netwerk ingesteld is op **Infrastructure** selecteert u de SSID van het toegangspunt. Als **Operation Mode** ingesteld is op **Ad-hoc** selecteert u de SSID van het apparaat. Houd er rekening mee dat "porthru" de standaard SSID van uw apparaat is.

9. Klik op **Next**.  
Als het venster met beveiligingsinstellingen voor draadloze netwerken verschijnt, voert u het geregistreerde wachtwoord (netwerksleutel) in en klikt u op **Next**.
10. Het bevestigingsvenster verschijnt. Controleer de instellingen van uw draadloos netwerk. Als de instellingen juist zijn, klikt u op **Apply**.

 Ontkoppel de netwerkkabel (standaard of netwerk). Uw apparaat moet nu draadloos communiceren met het netwerk. In ad-hocmodus kunt u tegelijkertijd een draadloos LAN en een bekabeld LAN gebruiken.

## De standaardinstellingen opnieuw instellen

Volg de onderstaande stappen om indien nodig de standaard fabrieksinstellingen van uw Samsungprinter te herstellen. Verbind uw printer met het netwerk of sluit de printer rechtstreeks aan op uw computer met de speciale netwerkkabel.

 Als u de printer niet met een computer van het vroegere netwerk kunt verbinden moet hij tijdelijk toegewezen worden aan een nieuw ad-hocnetwerk om toegang te krijgen tot de SyncThru-webpagina. Nadat u een rechtstreekse koppeling hebt gemaakt met het apparaat met behulp van de speciale netwerkkabel, volgt u de volgende instructies om de standaardinstellingen van het apparaat opnieuw in te stellen.

## De standaard fabrieksinstellingen van uw apparaat herstellen (Windows)

1. Verbind het apparaat en de pc met behulp van de speciale netwerkkabel.
2. Open een browser, zoals Internet Explorer, en voer het IP-adres van de printer in. De pagina **SyncThru™ Web Service** van het apparaat wordt geopend.
3. Selecteer **Settings > Network Settings** in de bovenste menubalk.
4. Selecteer **Restore Default** op de linkerbalk en selecteer de knop **Clear** naast **Factory Default** (of **Network**). Klik op **OK** in elk van de volgende drie vensters die verschijnen.

5. Ontkoppel de printer van het netwerk, **start hem opnieuw op** en druk een netwerkconfiguratie-rapport af om het opnieuw instellen te bevestigen. Hiermee worden alle parameters opnieuw ingesteld op de standaardwaarden en zal de printer niet langer deel uitmaken van het netwerk.

## De standaard fabrieksinstellingen van uw apparaat herstellen (Macintosh)

1. Verbind de printer en de Macintosh-computer met behulp van de speciale netwerkkabel.
2. Open **Systeemvoorkeuren** en selecteer de **Afdrukken en faxen**-instellingen. Selecteer de printer die u opnieuw wilt instellen door **Open afdrukwachtrij...** te openen, en selecteer het **Printerhulpprogramma...**-pictogram in de bovenste menubalk. **Safari** zal de pagina **SyncThru™ Web Service** van de printer openen.
3. Klik op **Settings > Network Settings** in de bovenste menubalk.
4. Klik op **Restore Default** in de linkerbalk en klik op de knop **Clear** naast **Factory Default** (of **Network**). Klik op **OK** in elk van de volgende drie vensters die verschijnen.
5. Ontkoppel de printer van het netwerk, **start hem opnieuw op** en druk een netwerkconfiguratie-rapport af om het opnieuw instellen te bevestigen. Hiermee worden alle parameters opnieuw ingesteld op de standaardwaarden en zal de printer niet langer deel uitmaken van het netwerk.

## Netwerkparameters instellen

U kunt eveneens verschillende netwerkinstellingen opgeven met behulp van netwerkbeheerprogramma's zoals SyncThru™ Web Admin Service en SyncThru™ Web Service.

## De installatie voltooien

Nadat u uw draadloze netwerkprinter van Samsung hebt geïnstalleerd, drukt u nogmaals het netwerkconfiguratie-rapport af. Bewaar dit rapport zodat u er later naar kunt teruggrijpen als dat nodig is. U bent nu klaar om de nieuwe draadloze Samsung-printer in uw netwerk te gebruiken.

## Problemen oplossen

 Problemen oplossen die zich tijdens het instellen van het draadloos netwerk en het installeren van het printerstuurprogramma kunnen voordoen

## Problemen met het draadloos netwerk

Als er zich tijdens het gebruik van het apparaat in een netwerk problemen voordoen, controleert u het volgende.

### Printers niet gevonden

- Uw computer of uw apparaat zijn mogelijk niet ingeschakeld. Schakel de computer of het apparaat in.
- De USB-kabel tussen de computer en het apparaat is niet aangesloten. Verbind het apparaat met uw computer door middel van een USB-kabel.
- Het apparaat ondersteunt geen draadloze netwerken. Controleer de Gebruikershandleiding op de met uw apparaat meegeleverde cd-rom voor het opzetten van een draadloos netwerkapparaat.

### Verbindingsprobleem - SSID niet gevonden

- Het apparaat kan de netwerknaam (SSID) die u hebt geselecteerd of ingevoerd niet vinden. Controleer de netwerknaam (SSID) op uw toegangspunt en probeer opnieuw een verbinding te maken.
- Uw toegangspunt is uitgeschakeld. Zet het toegangspunt aan.

### Verbindingsprobleem - Ongeldige beveiliging

- De beveiliging is niet juist geconfigureerd. Controleer de geconfigureerde beveiliging op het toegangspunt en de printer.

### Verbindingsprobleem - Algemene verbindingfout

- Uw computer ontvangt geen signaal van uw apparaat. Controleer de USB-kabel en de stroomtoevoer naar het apparaat.

### Verbindingsprobleem - Verbonden bedraad netwerk

- Uw apparaat is verbonden met een netwerkkabel. Koppel de netwerkkabel los van uw apparaat.

### Fout bij verbinding met pc

- Het geconfigureerde netwerkadres kan geen verbinding maken tussen uw computer en het apparaat.
  - Voor een **DHCP**-netwerkomgeving  
Het apparaat ontvangt automatisch een IP-adres (DHCP) wanneer DHCP is ingesteld.
  - Voor een **Statische** netwerkomgeving  
Het apparaat gebruikt het statisch adres wanneer de computer een statisch adres heeft.  
Als de uw computer de volgende adressen heeft:
    - IP-adres: 192.168.1.100
    - Subnetadres: 255.255.255.0
    - Gatewayadres: 192.168.1.1Typ het volgende adres in voor uw apparaat:
    - IP-adres: 192.168.1.101
    - Subnetadres: 255.255.255.0
    - Gatewayadres: 192.168.1.1

### Andere problemen oplossen

Als er zich tijdens het gebruik van het apparaat in een netwerk problemen voordoen, controleert u het volgende.

 Voor informatie over het toegangspunt (of de draadloze router) verwijzen we naar de gebruikershandleiding van het toegangspunt (of de draadloze router).

- Mogelijk staat uw computer, toegangspunt of apparaat niet aan. Controleer of ze zijn ingeschakeld.
- Controleer de draadloze ontvangst van het signaal rond het apparaat. Als de ontvanger ver van de printer staat of als er een obstakel in de weg staat, kan dat de ontvangst van het signaal bemoeilijken.
- Schakel het toegangspunt (of de draadloze router), het apparaat en de computer uit en weer in. Soms kan dat helpen om de communicatie met het netwerk te herstellen.
- Controleer of firewallsoftware (V3 of Norton) de communicatie blokkeert. Als de computer en het apparaat op hetzelfde netwerk zijn aangesloten maar niet kunnen worden gevonden, is het mogelijk dat firewallsoftware de communicatie blokkeert. Raadpleeg de gebruikershandleiding van de firewallsoftware om deze uit te schakelen en probeer het apparaat opnieuw te vinden.

- Controleer of het IP-adres van het apparaat juist is toegewezen. U kunt het IP-adres controleren door het netwerkconfiguratie rapport af te drukken.
- Controleer of het toegangspunt (of de draadloze router) met een wachtwoord is beveiligd. Als er een wachtwoordbeveiliging is, raadpleeg dan de beheerder van het toegangspunt (of de draadloze router).
- Controleer het IP-adres van het apparaat. Installeer het printerstuurprogramma opnieuw en wijzig de instellingen om een verbinding te maken met het apparaat op het netwerk. Bij DHCP is het mogelijk dat het toegewezen IP-adres verandert als het apparaat lange tijd niet wordt gebruikt of als het toegangspunt opnieuw is ingesteld.
- Controleer de draadloze omgeving. Mogelijk kunt u geen verbinding maken met het netwerk in de infrastructuur omgeving waar u gebruikersgegevens moet invoeren voordat u een verbinding hebt gemaakt met een toegangspunt (of draadloze router).
- Dit apparaat ondersteunt alleen IEEE 802.11b/g/n en Wi-Fi. Andere draadloze communicatie (Bluetooth) wordt niet ondersteund.
- In de ad-hocmodus is het onder besturingssystemen, zoals Windows Vista, mogelijk dat u de draadloze verbinding bij elk gebruik van het draadloos apparaat opnieuw moet instellen.
- Bij draadloze-netwerkprinters van Samsung kunnen de infrastructuurmodus en ad-hocmodus niet tegelijk worden gebruikt.
- Het apparaat moet zich binnen het bereik van het draadloos netwerk bevinden.  
Bij de meeste netwerken moet het apparaat zich binnen 30 meter van het draadloze toegangspunt (of de draadloze router) bevinden.
- De printer mag niet in de buurt staan van obstakels die het draadloze signaal kunnen blokkeren.  
Verwijder grote metalen voorwerpen die zich tussen het toegangspunt (of de draadloze router) en het apparaat bevinden.  
Controleer of er geen palen, muren of steunpilaren van metaal of beton tussen de printer en het draadloze toegangspunt (of de draadloze router) staan.
- Het apparaat mag niet in de buurt staan van andere elektronische apparaten die interferentie van het draadloze signaal kunnen veroorzaken.  
Veel apparaten kunnen het draadloze signaal verstoren, zoals babyfoons, motoren, draadloze telefoons, beveiligingscamera's, andere draadloze netwerken en sommige Bluetooth-apparaten.

# Basisinstellingen

Nadat de installatie is voltooid, kunt u de standaardinstellingen van het apparaat opgeven. Raadpleeg het volgende hoofdstuk om waarden in te stellen of te wijzigen. In dit hoofdstuk wordt stap voor stap uitgelegd hoe u het apparaat instelt.

In dit hoofdstuk vindt u de volgende onderwerpen:

- Luchtdruk of hoogte aanpassen
- De weergavetaal wijzigen
- Datum en tijd instellen (alleen CLX-318xFN/CLX-318xFW)
- De klokmodus wijzigen (alleen CLX-318xFN/CLX-318xFW)
- De standaardmodus wijzigen (alleen CLX-318xFN/CLX-318xFW)
- Geluidsinstellingen
- Tekens via het numeriek toetsenblok invoeren (alleen CLX-318xFN/CLX-318xFW)
- Besparende modi gebruiken
- Standaardpapier instellen
- Time-out voor taak instellen

## Luchtdruk of hoogte aanpassen

De afdrukkwaliteit wordt beïnvloed door de atmosferische druk die afhankelijk is van de hoogte boven het zeeniveau waarop het apparaat zich bevindt. Aan de hand van de volgende informatie kunt u uw apparaat instellen voor optimaal afdrukken en een optimale afdrukkwaliteit.

Ga na op welke hoogte u zich bevindt en stel de juiste hoogte in.

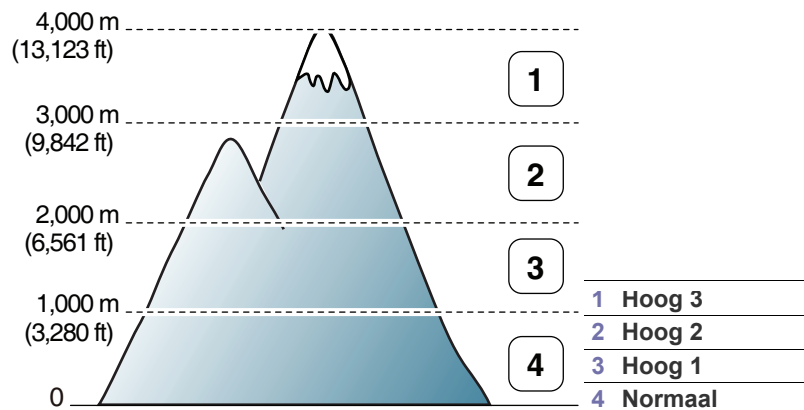

1. Controleer of u het printerstuurprogramma hebt geïnstalleerd aan de hand van de meegeleverde cd-rom met printersoftware.
2. Dubbelklik op het pictogram voor **Smart Panel** in het systeemvak van Windows of in het "Notification Area" van Linux. U kunt ook op **Smart Panel** in de statusbalk van Mac OS X klikken.
3. Klik op **Instelling printer**.
  - Als uw computer met het internet is verbonden, kunt u de hoogte instellen via SyncThru™ Web Service.
4. Klik op **Instelling > Luchtdrukaanpassing**. Selecteer de juiste waarde in de vervolgkeuzelijst en klik op **Toepassen**.
  - U kunt de hoogte ook instellen in de optie **Systeeminst. > Apparaatinst. > Luchtdrukcorr.** op het display van het apparaat.

## De weergavetaal wijzigen

Voer onderstaande stappen uit om de taal die op het display verschijnt te wijzigen.

1. Druk op **Menu** op het bedieningspaneel.
2. Druk op de pijl-links/rechts tot **Systeeminst.** verschijnt en vervolgens op **OK**.
3. Druk op de pijl-links/rechts tot **Apparaatinst.** verschijnt en vervolgens op **OK**.
4. Druk op de pijl-links/rechts tot **Taal** verschijnt en vervolgens op **OK**.
5. Druk op de pijl-links/rechts tot de gewenste taal verschijnt.
6. Druk op **OK** om uw keuze op te slaan.
7. Druk op **Stop/Clear** om terug te keren naar stand-bymodus.

## Datum en tijd instellen (alleen CLX-318xFN/CLX-318xFW)

Zodra u tijd en datum hebt ingesteld, worden ze gebruikt in uitgesteld faxen en uitgesteld afdrukken. Ze worden afgedrukt op rapporten. Als ze echter verkeerd zijn, moet u ze wijzigen.

Als de stroomtoevoer naar het apparaat wordt onderbroken, moet u datum en tijd opnieuw instellen zodra de stroomtoevoer is hersteld.

1. Druk op **Menu** op het bedieningspaneel.
2. Druk op de pijl-links/rechts tot **Systeeminst.** verschijnt en vervolgens op **OK**.
3. Druk op de pijl-links/rechts tot **Apparaatinst.** verschijnt en vervolgens op **OK**.
4. Druk op de pijl-links/rechts tot **Datum en tijd** verschijnt en vervolgens op **OK**.
5. Voer met behulp van de pijl-links/rechts of het numeriek toetsenblok de juiste tijd en datum in.
  - Maand = 01 t/m 12
  - Dag = 01 t/m 31
  - Jaar = vier cijfers vereist
  - Uur = 01 t/m 12
  - Minuut = 00 t/m 59U kunt ook AM of PM selecteren met behulp van het numeriek toetsenblok.



6. Druk op **OK** om uw keuze op te slaan.
7. Druk op **Stop/Clear** om terug te keren naar stand-bymodus.

## De klokmodus wijzigen (alleen CLX-318xFN/CLX-318xFW)

U kunt uw apparaat zo instellen dat de tijd op uw faxen wordt afgedrukt in de 12-uursnotatie of de 24-uursnotatie.

1. Druk op **Menu** op het bedieningspaneel.
2. Druk op de pijl-links/rechts tot **Systeeminst.** verschijnt en vervolgens op **OK**.
3. Druk op de pijl-links/rechts tot **Apparaatinst.** verschijnt en vervolgens op **OK**.
4. Druk op de pijl-links/rechts tot **Klokmodus** verschijnt en vervolgens op **OK**.
5. Druk op de pijl-links/rechts om de 12-uursnotatie of de 24-uursnotatie te selecteren en druk op **OK**.
6. Druk op **Stop/Clear** om terug te keren naar stand-bymodus.

## De standaardmodus wijzigen (alleen CLX-318xFN/CLX-318xFW)

Het apparaat is standaard ingesteld op kopiëren. U kunt de standaardmodus instellen op faxmodus of kopieermodus.

1. Druk op **Menu** op het bedieningspaneel.
2. Druk op de pijl-links/rechts tot **Systeeminst.** verschijnt en vervolgens op **OK**.
3. Druk op de pijl-links/rechts tot **Apparaatinst.** verschijnt en vervolgens op **OK**.
4. Druk op de pijl-links/rechts tot **Standaardmodus** verschijnt en vervolgens op **OK**.
5. Druk op de pijl-links/rechts om de gewenste modus te selecteren.
6. Druk op **OK** om uw keuze op te slaan.
7. Druk op **Stop/Clear** om terug te keren naar stand-bymodus.

## Geluidsinstellingen



De opties voor instellingen kunnen verschillen afhankelijk van uw model. Controleer de naam van uw model.

U kunt de volgende opties beheren.

- **Toetsgeluid:** hiermee schakelt u toetsgeluiden in of uit. Als deze optie is ingesteld op **Aan** weerklinkt er een toon telkens als er op een toets wordt gedrukt.
- **Waarsch.geluid:** hiermee schakelt u waarschuwingsgeluiden in of uit. Als deze optie is ingesteld op **Aan** hoort u een waarschuwingsgeluid als er een fout optreedt of als de faxcommunicatie wordt beëindigd.
- **Luidspreker:** hiermee schakelt u geluiden van de telefoonlijn via de luidspreker, zoals een bel- of faxtoon, in of uit. Als deze optie is ingesteld op **Communicatie** ("Common"), staat de luidspreker aan tot het externe apparaat reageert.



U kunt het volume regelen met behulp van **On Hook Dial**. Als uw apparaat een handset heeft, kunt u het volume met de handset regelen.

- **Belsignaal:** stelt het volume van de beltoon in. Het beltoonvolume kunt u instellen op **Uit**, **Laag**, **Midden** of **Hoog**.

## Toetsgeluid en alarmsignaal (alleen CLX-318x(K)/CLX-318xN(K))

1. Druk op **Menu** op het bedieningspaneel.
2. Druk op de pijl-links/rechts tot **Systeeminst.** verschijnt en vervolgens op **OK**.
3. Druk op de pijl-links/rechts tot **Geluid/Volume** verschijnt en vervolgens op **OK**.
4. Selecteer **Toetsgeluid** of **Waarsch.geluid**.
5. Selecteer **Aan** of **Uit** en druk op **OK**.
6. Herhaal indien nodig stappen 4 en 5 om andere geluiden in te stellen.
7. Druk op **Stop/Clear** om terug te keren naar stand-bymodus.

## Luidspreker, beltoon, toetsgeluid en alarmsignaal (alleen CLX-318xFN/CLX-318xFW)

1. Druk op **Menu** op het bedieningspaneel.
2. Druk op de pijl-links/rechts tot **Systeeminst.** verschijnt en vervolgens op **OK**.
3. Druk op de pijl-links/rechts tot **Geluid/Volume** verschijnt en vervolgens op **OK**.
4. Druk op de pijl-links/rechts tot de gewenste geluidsoptie verschijnt en vervolgens op **OK**.
  - Voor **Toetsgeluid:** kiest u **Aan** of **Uit**.
  - Voor **Waarsch.geluid:** kiest u **Aan** of **Uit**.
  - Voor **Luidspreker:** kiest u **Communicatie**, **Aan** of **Uit**.
  - Voor **Belsignaal:** kiest u **Hoog**, **Midden**, **Laag** of **Uit**.
5. Druk op de pijl-links/rechts tot de gewenste status of het gewenste volume voor het geselecteerde geluid verschijnt en vervolgens op **OK**.
6. Herhaal indien nodig stappen 4 en 5 om andere geluiden in te stellen.
7. Druk op **Stop/Clear** om terug te keren naar stand-bymodus.

## Luidsprekervolume (alleen CLX-318xFN/CLX-318xFW)

Om het volume te regelen met **On Hook Dial**

1. Druk op  (Faxen) op het bedieningspaneel.
2. Druk op **On Hook Dial**. U hoort een kiestoon uit de luidspreker.
3. Druk op de pijl-links/rechts tot u het gewenste volume hoort.
4. Druk op **On Hook Dial** om de wijziging op te slaan en terug te keren naar stand-bymodus.

## Tekens via het numeriek toetsenblok invoeren (alleen CLX-318xFN/CLX-318xFW)

U zult voor verschillende taken namen en nummers moeten invoeren. Bij de installatie van uw apparaat moet u bijvoorbeeld uw naam of de naam van uw bedrijf en het faxnummer invoeren.

## Alfanumerieke tekens invoeren

1. Als u gevraagd wordt om een letter in te voeren zoekt u de toets met het gewenste teken. Druk een aantal keren op deze toets tot de gewenste letter op het display verschijnt.
  - Om de letter **O** in te voeren drukt u bijvoorbeeld op cijfertoets 6 met opschrift **MNO**.
  - Telkens wanneer u op cijfertoets 6 drukt, verschijnt er een andere letter op het display, **M**, **N**, **O**, **m**, **n**, **o** en ten slotte **6**.
  - U kunt speciale tekens invoeren, zoals een spatie, plusteken enzovoort. Meer informatie vindt u in het gedeelte hieronder.

- Als u nog meer letters wilt invoeren, herhaalt u stap 1.  
Als de volgende letter op dezelfde toets staat, verplaatst u de cursor door op de pijl-links/rechts te drukken en vervolgens op de toets met de gewenste letter. De cursor gaat naar rechts en de volgende letter verschijnt op het display.  
U kunt een spatie invoeren door twee keer op 1 te drukken.
- Na het invoeren van de letters drukt u op **OK**.

## Letters en cijfers op het toetsenblok

| Toets | Toegewezen cijfers, letters of tekens |
|-------|---------------------------------------|
| 1     | @ / . ' 1                             |
| 2     | A B C a b c 2                         |
| 3     | D E F d e f 3                         |
| 4     | G H I g h i 4                         |
| 5     | J K L j k l 5                         |
| 6     | M N O m n o 6                         |
| 7     | P Q R S p q r s 7                     |
| 8     | T U V t u v 8                         |
| 9     | W X Y Z w x y z 9                     |
| 0     | & + - , 0                             |
| *     | *                                     |
| #     | #                                     |

## Cijfers of namen corrigeren

Wanneer u zich bij het invoeren van een nummer of naam hebt vergist, drukt u op de pijl-links/rechts om het laatste cijfer of teken te wissen. Voer vervolgens het juiste cijfer of teken in.

## Een pauze invoegen

Voor sommige telefooncentrales moet u eerst een toegangscode (bijvoorbeeld een 9) intoetsen en vervolgens wachten tot u een tweede kiestoon hoort. In dat geval moet u in het telefoonnummer een pauze invoegen. U kunt een pauze invoegen bij het instellen van snelkiesnummers. Druk op de juiste plaats op **Redial/Pause** om een pauze in te voeren tijdens het invoeren van het telefoonnummer. A – verschijnt op het display op de overeenkomstige locatie.

## Besparende modi gebruiken

### De energiebesparingsfunctie gebruiken

Gebruik deze functie om energie te besparen als u het apparaat niet gebruikt.

- Druk op **Menu** op het bedieningspaneel.
- Druk op de pijl-links/rechts tot **Systeeminst.** verschijnt en vervolgens op **OK**.
- Druk op de pijl-links/rechts tot **Apparaatinst.** verschijnt en vervolgens op **OK**.
- Druk op de pijl-links/rechts tot **Energ.spaarst.** verschijnt en vervolgens op **OK**.
- Druk op de pijl-links/rechts tot de gewenste tijdsduur verschijnt.
- Druk op **OK** om uw keuze op te slaan.
- Druk op **Stop/Clear** om terug te keren naar stand-bymodus.

## Standaardpapier instellen

 De opties voor instellingen kunnen verschillen afhankelijk van uw model. Controleer de naam van uw model.

U kunt het papier selecteren dat u standaard wilt gebruiken voor afdrukken.

## Vanaf het bedieningspaneel van uw apparaat

### Het papierformaat instellen

- Druk op **Menu** op het bedieningspaneel.
- Druk op de pijl-links/rechts tot **Systeeminst.** verschijnt en vervolgens op **OK**.
- Druk op de pijl-links/rechts tot **Papierinstel.** verschijnt en vervolgens op **OK**.
- Druk op de pijl-links/rechts tot **Papierformaat** verschijnt en vervolgens op **OK**.
- Druk op de pijl-links/rechts om het gewenste papierformaat te selecteren.
- Druk op **OK** om uw keuze op te slaan.
- Druk op **Stop/Clear** om terug te keren naar stand-bymodus.

### Het papiertype instellen

- Druk op **Menu** op het bedieningspaneel.
- Druk op de pijl-links/rechts tot **Systeeminst.** verschijnt en vervolgens op **OK**.
- Druk op de pijl-links/rechts tot **Papierinstel.** verschijnt en vervolgens op **OK**.
- Druk op de pijl-links/rechts tot **Type papier** verschijnt en vervolgens op **OK**.
- Druk op de pijl-links/rechts om het gewenste papiertype te selecteren.
- Druk op **OK** om uw keuze op te slaan.
- Druk op **Stop/Clear** om terug te keren naar stand-bymodus.

## Vanaf uw computer

### Windows

- Klik op het menu **Start** in Windows.
- In Windows 2000 selecteert u **Instellingen > Printers**.
  - In Windows XP/Server 2003 selecteert u **Printers en faxen**.
  - In Windows Server 2008/Vista selecteert u **Configuratiescherm > Hardware en geluiden > Printers**.
  - In Windows 7 selecteert u **Configuratiescherm > Hardware en geluiden > Apparaten en Printers**.
  - In Windows Server 2008 R2 selecteert u **Configuratiescherm > Hardware > Apparaten en Printers**.
- Klik met de rechtermuisknop op uw apparaat.
- In Windows XP/Server 2003/Server 2008/Vista drukt u op **Voorkeursinstellingen voor afdrukken**.  
In Windows 7 en Windows Server 2008 R2 selecteert u **Voorkeursinstellingen voor afdrukken** uit het contextmenu.

 Als bij het item **Voorkeursinstellingen voor afdrukken** het teken ► staat, kunt u andere printerstuurprogramma's voor de geselecteerde printer selecteren.
- Klik op het tabblad **Papier**.
- Selecteer opties, zoals papierformaat en papiertype.

## 7. Druk op **OK**.



Als u een speciaal papierformaat wilt gebruiken, zoals rekeningpapier, selecteert u het tabblad **Papier > Formaat > Bewerken...** in **Voorkeursinstellingen voor afdrukken** (zie "Voorkeursinstellingen openen" op pagina 76).

### Macintosh

Macintosh-gebruikers moeten de standaardinstelling handmatig wijzigen als ze op basis van andere instellingen willen afdrukken.

1. Open een Macintosh-toepassing en selecteer het bestand dat u wilt afdrukken.
2. Open het menu **Bestand (voor Mac OS X 10.4 Archief)** en klik op **Druk af**.
3. Ga naar het paneel **Papierinvoer**.
4. Stel de juiste lade in van waaruit u wilt afdrukken.
5. Ga naar het paneel **Papier**.
6. Stel het papiertype in de lade van waaruit u wilt afdrukken in.
7. Klik op **Druk af** om het afdrukken te starten.

### Linux

1. Open **Terminal Program**.
2. Wanneer het scherm **Terminal** verschijnt, typt u het volgende.  
`[root@localhost root]# lpr <BestandNaam>`
3. Selecteer **Printer** en klik op **Properties...**
4. Klik op het tabblad **Advanced**.
5. Selecteer de lade (papierinvoer) en de bijbehorende opties, zoals papierformaat en papiertype.
6. Druk op **OK**.

## Time-out voor taak instellen

---

U kunt instellen hoelang het apparaat moet wachten vooraleer de standaardinstellingen worden hersteld als u niet begint te kopiëren nadat u de instellingen op het bedieningspaneel hebt gewijzigd.

1. Druk op **Menu** op het bedieningspaneel.
2. Druk op de pijl-links/rechts tot **Systeeminst.** verschijnt en vervolgens op **OK**.
3. Druk op de pijl-links/rechts tot **Apparaatinst.** verschijnt en vervolgens op **OK**.
4. Druk op de pijl-links/rechts tot **Time-out** verschijnt en vervolgens op **OK**.
5. Druk op de pijl-links/rechts tot de gewenste tijdsinstelling verschijnt. Als u **Uit** selecteert, zal het apparaat de standaardinstellingen maar herstellen wanneer u op **Black Start** of **Color Start** drukt om te beginnen kopiëren of op **Stop/Clear** om te annuleren.
6. Druk op **OK** om uw keuze op te slaan.
7. Druk op **Stop/Clear** om terug te keren naar stand-bymodus.

# Afdrukmedia en lade

In dit hoofdstuk wordt uitgelegd hoe u originelen en afdrukmedia in uw apparaat plaatst.

In dit hoofdstuk vindt u de volgende onderwerpen:

- Originelen plaatsen
- Afdrukmedia selecteren
- Het ladeformaat voor afdrukmedia wijzigen
- Papier in de lade plaatsen

 De afbeeldingen in deze gebruikershandleiding zijn afhankelijk van de opties en het model, en komen mogelijk niet helemaal overeen met uw apparaat. Controleer de naam van uw model.

## Originelen plaatsen

U kunt de glasplaat van de scanner gebruiken om een document te kopiëren of te scannen.

### Op de glasplaat van de scanner

Vanaf de glasplaat van de scanner kunt u originele kopiëren of scannen. Voor de beste scankwaliteit, vooral bij afbeeldingen in kleur of grijsinten, gebruikt u bij voorkeur de glasplaat.

1. Licht het deksel van de scanner op.

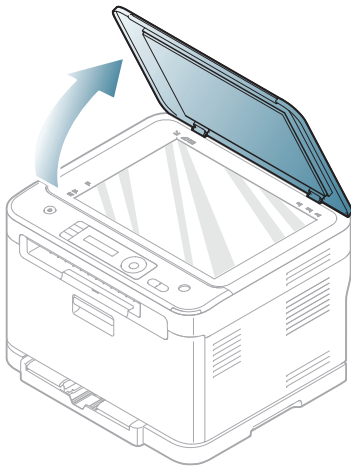

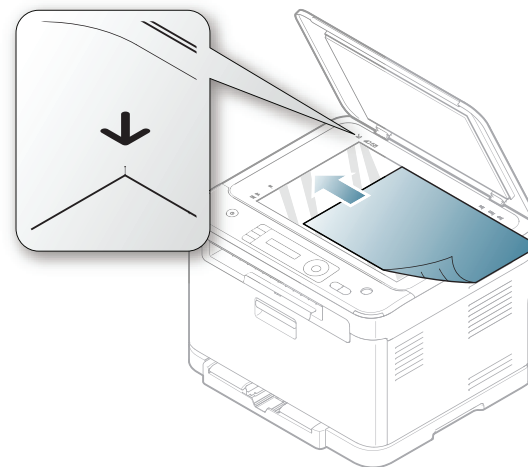

- Afdrukken op speciale afdrukmedia
- Papierformaat en -type instellen
- De papieruitvoersteun gebruiken

2. Plaats de originelen met de bedrukte zijde naar onder op de glasplaat van de scanner. Plaats het document zorgvuldig in het verlengde van de markering linksboven op de glasplaat.



3. Sluit het deksel van de scanner.

-  • Het deksel van de scanner open laten tijdens het kopiëren kan de kopieerkwaliteit en het tonerverbruik negatief beïnvloeden.
- Stof op de glasplaat kan leiden tot zwarte vlekken op de afdruk. Houd de glasplaat schoon (zie "Scannereenheid reinigen" op pagina 122).
- Om een pagina uit een boek of tijdschrift te kopiëren, opent u het deksel van de scanner tot tegen de aanslag en sluit u het daarna weer. Als het boek of tijdschrift dikker is dan 30 mm, kopieert u met het deksel van de scanner open.
-  • Doe dit voorzichtig om te voorkomen dat het scannerglas breekt en u zich kwetst.
- Plaats uw hand niet onder het scannerdeksel terwijl u het sluit. Het scannerdeksel kan op uw handen vallen en u verwonden.
- Kijk bij het kopiëren of scannen niet in het licht binnenin de scanner. Het is schadelijk voor de ogen.

## In de ADI (alleen CLX-318xFN/CLX-318xFW)

In de ADI kunt u tot 15 vellen papier van 75 g/m<sup>2</sup> voor één taak plaatsen.

1. Buig de papierstapel of waaier het papier uit om de pagina's van elkaar te scheiden voor u de originelen plaatst.



2. Plaats de originelen in de ADI met de bedrukte zijde naar boven. Zorg ervoor dat de onderkant van de stapel originelen samenvalt met de markering voor het papierformaat op de invoerlade.

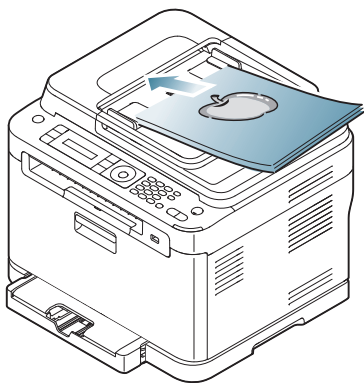

3. Stel de ADI in overeenkomstig het papierformaat.

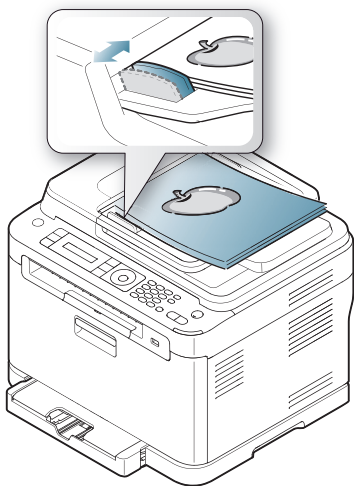

-  Stof op de glasplaat van de ADI kan zwarte strepen op de afdruk veroorzaken. Houd de glasplaat altijd schoon (zie "Scannereenheid reinigen" op pagina 122).

## Afdrukmedia selecteren

U kunt afdrukken op verschillende afdrukmedia, zoals op gewoon papier, enveloppen, etiketten en transparanten. Gebruik uitsluitend afdrukmedia die voldoen aan de in deze gebruikershandleiding vermelde richtlijnen en plaats deze in de juiste lade.

### Richtlijnen voor het selecteren van afdrukmedia

Afdrukmedia die niet aan de richtlijnen uit de gebruikershandleiding voldoen kunnen de volgende problemen veroorzaken.

- Slechte afdrukkwaliteit
- Meer papierstoringen
- Versnelde slijtage van het apparaat
- Permanente schade aan fixeereenheid, niet gedekt door garantie.

De eigenschappen van het papier, zoals gewicht, samenstelling, vezel- en vochtgehalte, zijn van grote invloed op de prestaties van het apparaat en de afdrukkwaliteit. Houd bij de keuze van afdrukmedia rekening met de volgende factoren.

- Het type, formaat en gewicht van afdruk materiaal voor uw apparaat zijn beschreven in de specificaties van het afdruk materiaal (zie "Specificaties van de afdrukmedia" op pagina 151).
- Gewenst resultaat: de afdrukmedia die u kiest moeten geschikt zijn voor het doel.
- Helderheid: sommige afdrukmaterialen zijn witter dan andere en leveren scherpere, helderdere en levendigere afbeeldingen op.
- Gladheid van het oppervlak: de gladheid van de afdrukmedia bepaalt hoe scherp de afdrukken er uitzien op papier.

-  • Het is mogelijk dat bepaalde afdrukmedia hoewel ze voldoen aan alle hier genoemde richtlijnen toch geen bevredigende resultaten opleveren. Dit kan het gevolg zijn van eigenschappen van de vellen, een onjuiste bediening, een ongewenst temperatuur- en vochtigheidsniveau of andere variabele omstandigheden waarover men geen controle heeft.
- Voordat u grote hoeveelheden afdrukmedia koopt, controleert u of het papier voldoet aan de vereisten in deze gebruikershandleiding.

 Het gebruik van afdrukmaterialen die niet aan deze specificaties voldoen kan problemen veroorzaken die een herstelling vereisen. Dergelijke herstellingen zijn niet gedekt door de garantie- of serviceovereenkomsten.

De hoeveelheid papier die u in de lade kunt plaatsen is afhankelijk van het gebruikte afdruk materiaal (zie "Specificaties van de afdrukmedia" op pagina 151).

### Formaten van afdrukmedia die in elke modus worden ondersteund

| Modus        | Formaat                                                        | Invoer                                 |
|--------------|----------------------------------------------------------------|----------------------------------------|
| Kopieermodus | Letter, A4, Legal, Oficio, US Folio, Executive, JIS B5, A5, A6 | Lade 1                                 |
| Afdrukmodus  | Alle formaten die het apparaat ondersteunt.                    | Lade 1<br>Handmatige invoer in de lade |
| Faxmodus     | Alle formaten die het apparaat ondersteunt.                    | Lade 1                                 |

## Het ladeformaat voor afdrukmedia wijzigen

Als u extra lang papier, bijvoorbeeld van het formaat Legal, in de lade plaatst, moet u de lengtegeleider aanpassen om de papierlade te verlengen. Om het papierformaat te wijzigen, moet u de lengtegeleider juist instellen.

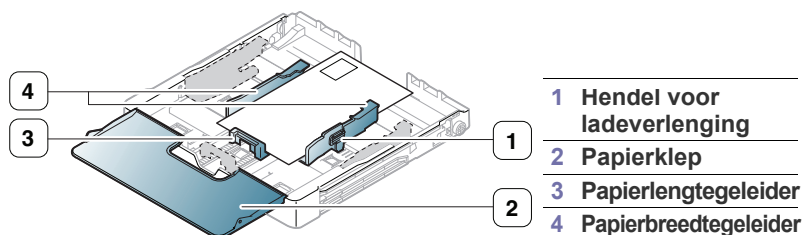

1. Trek de lade uit het apparaat. Open de papierklep en verwijder indien nodig het papier uit de lade.

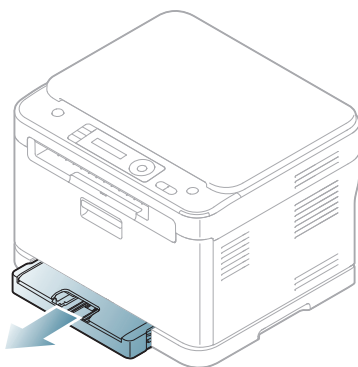

2. Maak de vergrendeling bovenaan in de lade los en haal het papier er handmatig uit.

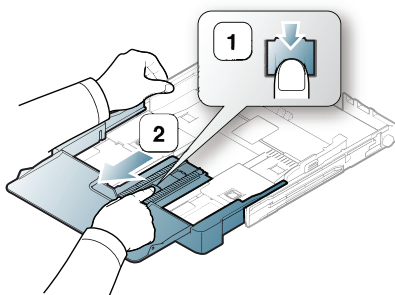

3. Plaats het papier in de lade met de te bedrukken zijde naar boven.

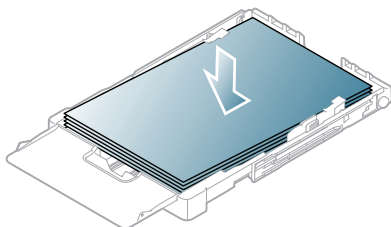

4. Verschuif de lengtegeleider zachtjes tot tegen de stapel papier. Houd de breedtegeleider ingedrukt en schuif hem tot tegen de stapel papier zonder deze te buigen.

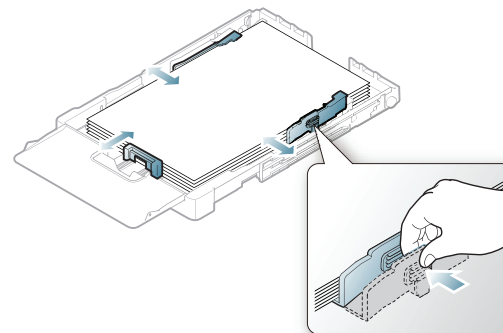

Voor papier met een kleiner formaat dan het Letter-formaat plaatst u de geleiders opnieuw in aanvangspositie en stelt u de lengte- en breedtegeleiders opnieuw in.

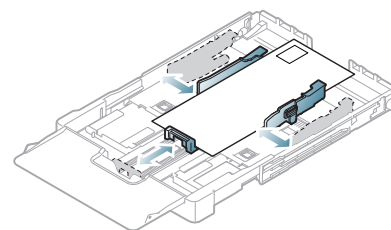

Als het papier waarop u wilt afdrukken minder dan 222 mm lang is, ontgrendelt u de geleider van de lade en duwt u de lade naar binnen. Vouw de lade weer samen door handmatig het uitgetrokken deel terug in de lade te duwen. Stel de papierlengte- en papierbreedtegeleider in.

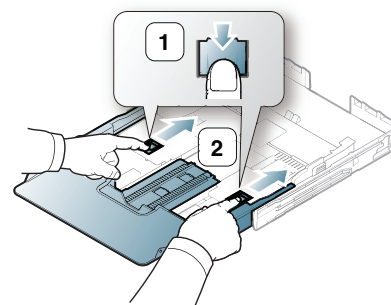

- Druk de papierbreedtegeleider niet te hard tegen de rand van het papier omdat het papier daardoor kan buigen.
- Gebruik geen papier met een krul van meer dan 6 mm.
- Als u de breedtegeleider niet aanpast kan het papier vastlopen.

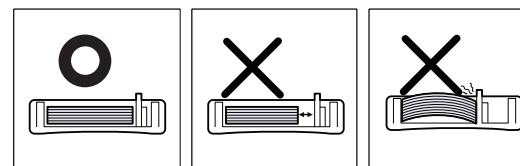

5. Sluit de papierklep.

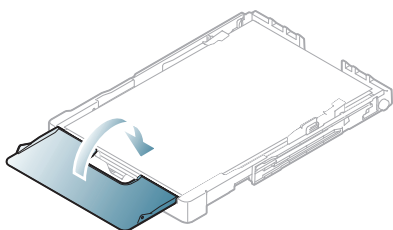

Schuif de lade weer in het apparaat.

Stel na het plaatsen van het papier het papierformaat en -type in voor de lade (zie "Papierformaat en -type instellen" op pagina 74).

- Omdat er niet genoeg papier in de lade ligt kan de lengtegeleider naar binnen worden geduwd. Plaats meer papier in de lade.
- Als het papier regelmatig vastloopt, plaatst u het vel per vel in de lade.
- U kunt ook papier plaatsen waarop al is afgedrukt. Plaats het papier met de bedrukte zijde naar boven. De kant die naar de printer is gericht mag niet gekruld zijn. Bij invoerproblemen draait u het papier om. Er zijn geen garanties wat de afdrukkwaliteit betreft.

De lade is standaard ingesteld op het papierformaat Letter of A4, afhankelijk van het land waar u de printer hebt gekocht. Als u de formaatinstelling wilt veranderen in A4 of Letter, moet u de hendel en de papierbreedtegeleider juist instellen.

1. Trek de lade uit het apparaat. Open de papierklep en verwijder indien nodig het papier uit de lade.
2. Als u het formaat wilt wijzigen in Letter, draait u de hendel aan de achterkant van de lade naar rechts.

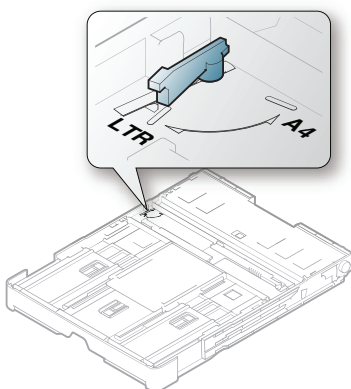

3. Druk de papierbreedtegeleider in en schuif hem tot tegen de rand van de hendel.

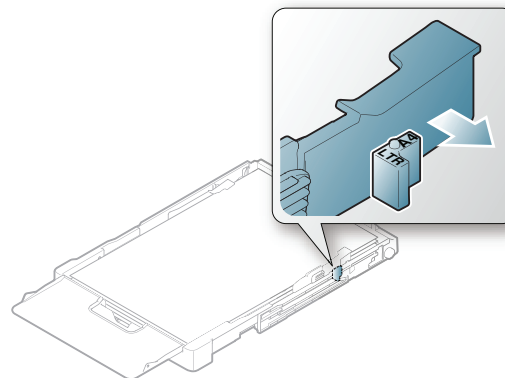

- Als u het formaat wilt wijzigen in A4, schuift u de papierbreedtegeleider naar links en draait u de hendel naar links. Forceer de hendel niet, anders kan de lade worden beschadigd.

## Papier in de lade plaatsen

### In de lade

1. Trek de lade uit. Pas het formaat van de lade aan het formaat van het geplaatste afdrukmediaal aan (zie "Het ladeformaat voor afdrukmedia wijzigen" op pagina 70).
2. Buig de papierstapel of waaier het papier uit om de pagina's van elkaar te scheiden voordat u het papier in de lade plaatst.

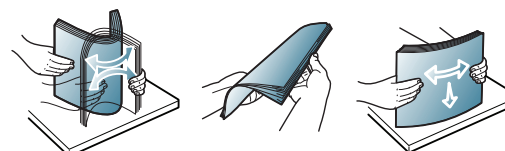

3. Plaats het papier in de lade met de te bedrukken zijde naar boven.

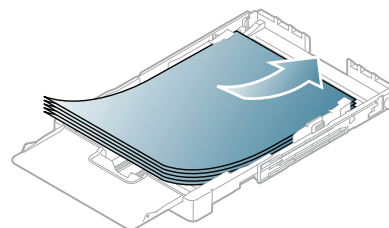

4. Plaats de lade terug in het apparaat.
5. Stel de papiersoort en het papierformaat voor de lade in om een document af te drukken.  
Zie "Papierformaat en -type instellen" op pagina 74 voor informatie over het instellen van de papiersoort en het papierformaat.

### Handmatige invoer in de lade

Als u papier van verschillende afmetingen, bijvoorbeeld enveloppen, transparanten, etiketten of aangepast papier in de lade plaatst, moet u de papiergeleiders voor handmatige invoer in de lade aanpassen. Voor handmatige invoer in de lade moeten de lengte-/breedtegeleiders worden aangepast.

## Tips voor het gebruik van de methode voor handmatige invoer

- Als u **Handmatige invoer** als **Invoer** selecteert in uw softwaretoepassing, moet u op de knop **Color Start** of **Black Start** drukken telkens als u een pagina afdrukt. Plaats slechts één type, formaat en gewicht van afdrukmedia tegelijk in de lade.
- Voeg tijdens het afdrukken geen media toe. Dit zou papierstoringen kunnen veroorzaken. Dit geldt ook voor andere soorten afdrukmedia.
- Plaats afdrukmaterialen in de lade met de te bedrukken zijde naar boven en de bovenrand eerst en zorg ervoor dat het materiaal in het midden van de lade ligt.
- Plaats alleen aanbevolen afdrukmedia. Zo voorkomt u papierstoringen en problemen met de afdrukkwaliteit (zie "Specificaties van de afdrukmedia" op pagina 151).
- Maak omgekrulde kaarten, enveloppen en etiketten eerst vlak voor u ze in de papierlade plaatst.

## Afdrukken op speciale afdrukmedia

De mediatypes worden getoond in de **Voorkeursinstellingen voor afdrukken**. Met de optie papierstype kunt u het papierstype instellen dat in de lade moet worden geplaatst. Deze instelling verschijnt nu in de vervolkeuzelijst zodat u ze kunt selecteren. Op die manier krijgt u de beste afdrukkwaliteit. Zo niet wordt de gewenste afdrukkwaliteit mogelijk niet bereikt.

- **Normaal papier:** normaal gewoon papier. Selecteer dit type als u afdrukt op papier van 60 tot 105 g/m<sup>2</sup>.
- **Dik papier:** dik papier van 90 tot 105 g/m<sup>2</sup>.
- **Dun papier:** dun papier van 60 tot 70 g/m<sup>2</sup>.
- **Katoen:** katoenpapier van 75 tot 90 g/m<sup>2</sup>.
- **Kleur:** eenzijdig gekleurd papier van 75 tot 90 g/m<sup>2</sup>.
- **Voorbedrukt:** voorbedrukt papier/papier met briefhoofd van 75 tot 90 g/m<sup>2</sup>.
- **Envelop:** envelop van 75 tot 90 g/m<sup>2</sup>.
- **Kringlooppapier:** kringlooppapier van 75 tot 90 g/m<sup>2</sup>.

 Als u kringlooppapier gebruikt, kunnen afdrukken gekreukt raken of vastlopen vanwege een overmatige krul.

- **Transparanten:** 0,104 tot 0,124 mm dik transparant papier.
- **Etiketten:** etiketten van 120 tot 150 g/m<sup>2</sup>.
- **Kaarten:** kaarten van 105 tot 163 g/m<sup>2</sup>.
- **Bankpost:** bankpostpapier van 105 tot 120 g/m<sup>2</sup>.
- **Archiefpapier:** 70 tot 90 g/m<sup>2</sup>. Selecteer deze optie als u de afdrukken lang wilt bewaren (bv. in uw archief).
- **Glanzende foto:** glanzend fotopapier van 111 tot 220 g/m<sup>2</sup>. Zie "Specificaties van de afdrukmedia" op pagina 151.
- **Matte foto:** mat fotopapier van 111 tot 220 g/m<sup>2</sup>. Zie "Specificaties van de afdrukmedia" op pagina 151.

## Enveloppen

Of enveloppen goed worden bedrukt, is afhankelijk van de kwaliteit van de enveloppen.

De hoek voor de postzegel moet zich aan de linkerkant bevinden en de kant van de envelop met de postzegelhoek moet eerst de printer in gaan.

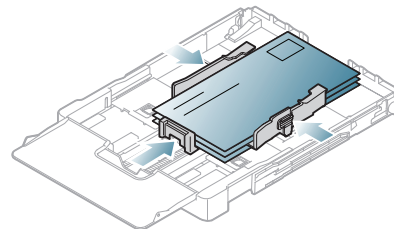

- Houd bij de keuze van enveloppen rekening met de volgende factoren.
  - **Gewicht:** het enveloppenpapier mag niet zwaarder zijn dan 90 g/m<sup>2</sup> om te vermijden dat er een papierstoring optreedt.
  - **Samenstelling:** voor het afdrukken moeten de enveloppen plat worden gelegd. Ze mogen niet meer dan 6 mm omkrullen en mogen geen lucht bevatten.
  - **Toestand:** gebruik geen enveloppen die gekruld, verkrueld of beschadigd zijn.
  - **Temperatuur:** gebruik enveloppen die bestand zijn tegen de druk en de hitte die tijdens het afdrukken in het apparaat ontstaan.
- Gebruik alleen goed gevormde enveloppen met scherpe vouwen.
- Gebruik geen afgestempelde enveloppen.
- Gebruik geen enveloppen met sluithaakjes, knipsluitingen, vensters, gecoate binnenbekleding, zelfklevende sluitingen of andere synthetische materialen.
- Gebruik geen beschadigde enveloppen of enveloppen van slechte kwaliteit.
- Controleer of de naad aan beide uiteinden van de envelop helemaal doorloopt tot in de hoek.

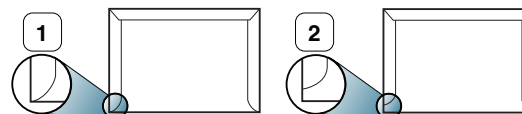

**1 Aanvaardbaar**

**2 Onaanvaardbaar**

- Enveloppen met een verwijderbare strip of met meer dan één zelfklevende vouwbare klep moeten van een kleefmiddel zijn voorzien dat gedurende 0,1 seconde bestand is tegen de fixeertemperatuur (circa 170 °C) van het apparaat. De extra kleppen en strips kunnen kreuken, scheuren en papierstoringen veroorzaken, en kunnen zelfs de fixeereenheid beschadigen.
- Voor de beste afdrukkwaliteit moeten de marges minimaal 15 mm van de rand van de envelop blijven.
- Druk niet af op de plaats waar de naden van de envelop samenkomen.



## Transparanten

Om beschadigingen aan het apparaat te voorkomen gebruikt u uitsluitend transparanten die speciaal zijn ontworpen voor laserprinters.

- Voor kleurafdrukken op transparanten zal de afbeeldingskwaliteit lager zijn dan bij zwart-witafdrukken wanneer de afdrukken op een overheadprojector worden gebruikt.

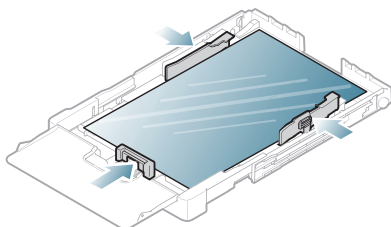

- De te gebruiken transparanten moeten bestand zijn tegen de fixeertemperatuur van het apparaat.
- Plaats transparanten op een vlak oppervlak nadat u ze uit het apparaat hebt gehaald.
- Laat transparanten niet te lang in de papierlade liggen. Er kan zich dan stof en vuil op afzetten, wat aanleiding geeft tot vlekken bij het afdrukken.
- Let op dat u geen vingerafdrukken op de transparanten achterlaat. Dit veroorzaakt vlekken tijdens het afdrukken.
- Bescherm transparanten na het afdrukken tegen langdurige blootstelling aan zonlicht om te voorkomen dat ze gaan vervagen.
- Zorg dat de transparanten niet kreukelen, krullen of gescheurde hoeken hebben.
- Gebruik geen transparanten die loskomen van de achterzijde.
- Om te vermijden dat de afgedrukte transparanten aan elkaar blijven kleven, moet u ervoor zorgen dat ze niet op elkaar liggen nadat u ze hebt afgedrukt.
- Aanbevolen afdrukmedia: **Xerox 3R91331** (A4), **Xerox 3R2780** (Letter). Basistype transparant (bv. **Xerox 3R91331**) resulteert in een beter beeld en een betere verwerkingskwaliteit dan transparanten met een papieren achterzijde (bv. **Xerox 3R3028**) of verwijderbare strip (**3R3108**).



- Transparanten met statische elektriciteit kunnen problemen met de beeldkwaliteit veroorzaken.
- Afhankelijk van de keuze van de opslagcondities van de transparanten kan er een storing optreden of kunnen afbeeldingen gekrast worden.

## Etiketten

Om beschadigingen aan het apparaat te voorkomen mag u uitsluitend etiketten gebruiken die speciaal zijn ontworpen voor laserprinters.

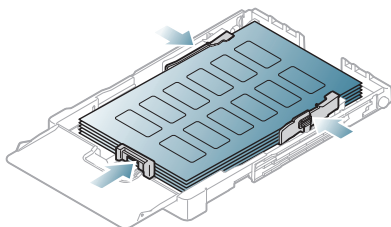

- Bij de keuze van etiketten dient u rekening te houden met de volgende factoren.
  - Kleefstoffen:** het kleefmiddel moet stabiel blijven bij de fixeertemperatuur van uw apparaat (ongeveer 170 °C).

- Schikking:** gebruik uitsluitend etiketvellen waarbij tussen de etiketten het rugvel niet blootligt. Bij etiketvellen met ruimte tussen de etiketten kunnen de etiketten loskomen van het rugvel. Dit kan ernstige papierstoringen tot gevolg hebben.
  - Krullen:** voor het afdrukken moeten de etiketten plat worden gelegd en mogen ze niet meer dan 13 mm omkrullen.
  - Toestand:** gebruik geen etiketten die gekreukt zijn, blaasjes vertonen of loskomen van het rugvel.
- Zorg ervoor dat er tussen de etiketten geen zelfklevend materiaal blootligt. Blootliggende delen kunnen ervoor zorgen dat etiketten tijdens het afdrukken loskomen, waardoor het papier kan vastlopen. Ook kunnen hierdoor onderdelen van het apparaat beschadigd raken.
  - Plaats geen gebruikte etiketvellen in het apparaat. De klevende achterzijde mag slechts een keer door het apparaat worden gevoerd.
  - Gebruik geen etiketten die loskomen van het vel, gekreukt zijn of blaasjes of andere beschadigingen vertonen.

## Kartonpapier/papier van een aangepast formaat

U kunt met deze printer afdrukken op briefkaarten, kaarten en andere materialen met aangepaste formaten.

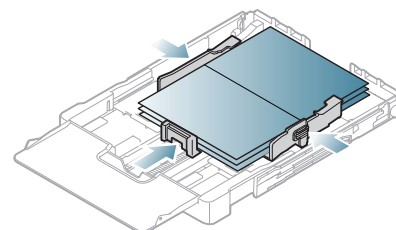

- Druk niet af op materialen die smaller zijn dan 76 mm en korter dan 152,4 mm.
- Stel de marges in de softwaretoepassing in op ten minste 6,4 mm van de randen van de afdrukmedia.

## Briefhoofd/voorbekrukt papier

Briefhoofden/voorbekrukt papier kunnen met uw apparaat worden afgedrukt.

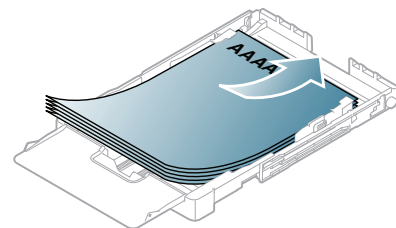

- Briefhoofden/voorbekrukt papier moeten afgedrukt worden met hittebestendige inkt die niet smelt, verdampt of schadelijke gassen uitstoot als hij gedurende 0,1 seconde wordt blootgesteld aan de fixeertemperatuur van het apparaat. Controleer de specificaties van uw apparaat voor informatie over de fixeertemperatuur van ongeveer 170 °C.
- De inkt op het briefhoofd/voorbekrukt papier mag niet ontvlambaar zijn en mag de printerrollen niet beschadigen.
- Formulieren en papier met briefhoofd moeten in een vochtbestendige verpakking worden bewaard om aantasting tijdens de opslagperiode te voorkomen.
- Voor u het briefhoofd/voorbekrukt papier in de lade plaatst, controleert u of de inkt op het papier droog is. Natte inkt kan tijdens het fixeerproces loskomen van het voorbedrukt papier, waardoor de afdrukkwaliteit afneemt.

## Glanzend fotopapier

 Plaats één vel in de multifunctionele lade per keer, met de glanzende zijde naar boven.

- Aanbevolen afdrukmedia: glanzend papier (Letter) voor dit apparaat: **HP Brochure Paper** (product: Q6611A).
- Aanbevolen afdrukmedia: glanzend papier (A4) voor dit apparaat **HP Superior Paper 160 glossy** (product: Q6616A).
- Zorg ervoor dat u geen fotopapier voor inkjetprinters gebruikt. Dit kan het apparaat beschadigen.

## Mat fotopapier

 Plaats één vel tegelijk in de lade met de te bedrukken zijde naar boven.

## Papierformaat en -type instellen

Nadat u het papier in de lade hebt geplaatst, moet u het papierformaat en -type instellen op het bedieningspaneel. Deze instellingen zijn van toepassing op de kopieer- en scanmodus. Als u wilt afdrucken vanaf een computer, selecteert u het papierformaat en de papiersoort in het toepassingsprogramma dat u op uw computer gebruikt (zie "Voorkeursinstellingen openen" op pagina 76).

 De instellingen die via het apparaatstuurprogramma zijn opgegeven krijgen voorrang op de instellingen die via het bedieningspaneel werden opgegeven.

## Het papierformaat instellen

1. Druk op **Menu** op het bedieningspaneel.
2. Druk op de pijl-links/rechts tot **Systeeminst.** verschijnt en druk vervolgens op **OK**.
3. Druk op de pijl-links/rechts tot **Papierinstel.** verschijnt en druk vervolgens op **OK**.
4. Druk op de pijl-links/rechts tot **Papierformaat** verschijnt en druk vervolgens op **OK**.
5. Druk op de pijl-links/rechts om het gewenste papierformaat te selecteren.
6. Druk op **OK** om de selectie op te slaan.
7. Druk op **Stop/Clear** om terug te keren naar stand-bymodus.

 Als u een speciaal papierformaat wilt gebruiken, zoals factuurpapier, selecteert u **Bewerken...** op het tabblad **Papier** in **Voorkeursinstellingen voor afdrucken** (zie "Voorkeursinstellingen openen" op pagina 76).

## Het papiertype instellen

1. Druk op **Menu** op het bedieningspaneel.
2. Druk op de pijl-links/rechts tot **Systeeminst.** verschijnt en druk vervolgens op **OK**.
3. Druk op de pijl-links/rechts tot **Papierinstel.** verschijnt en druk vervolgens op **OK**.
4. Druk op de pijl-links/rechts tot **Type papier** verschijnt en druk vervolgens op **OK**.
5. Druk op de pijl-links/rechts om het gewenste type papier te selecteren.
6. Druk op **OK** om de selectie op te slaan.
7. Druk op **Stop/Clear** om terug te keren naar stand-bymodus.

## De papieruitvoersteun gebruiken

 Als u een groot aantal pagina's tegelijk afdrukt kan het oppervlak van de uitvoerlade heet worden. Raak het oppervlak niet aan en houd kinderen uit de buurt.

 De afbeeldingen in deze gebruikershandleiding zijn afhankelijk van de opties en het model, en komen mogelijk niet helemaal overeen met uw apparaat. Controleer de naam van uw model.

De afgedrukte pagina's worden in de uitvoerlade gestapeld, waarbij de uitvoersteun ervoor zal zorgen dat de afgedrukte pagina's worden uitgelijnd.

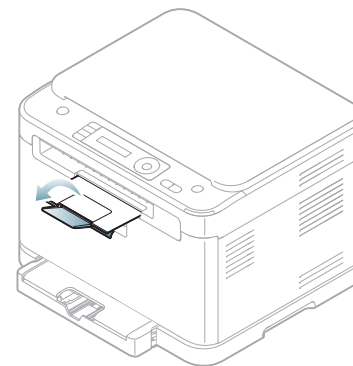
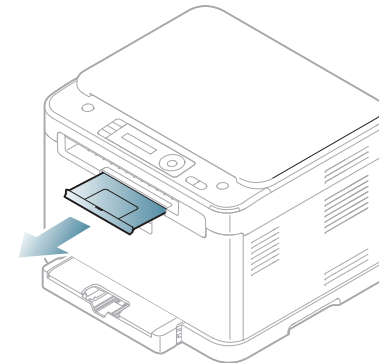

# Afdrukken

In dit hoofdstuk worden de meest gangbare afdruktaken toegelicht.

In dit hoofdstuk vindt u de volgende onderwerpen:

- Introductie van handige programma's
- Eigenschappen van het printerstuurprogramma
- Eenvoudige afdruktaken
- Voorkeursinstellingen openen
- Help gebruiken
- Speciale kopieerfuncties gebruiken

 De procedures in deze gebruikershandleiding zijn voornamelijk gebaseerd op Windows XP.

## Introductie van handige programma's

### Samsung AnyWeb Print

Hiermee kunt u van een scherm in Windows Internet Explorer een schermopname of afdrukvoorbeeld maken en afdrukken op een veel eenvoudigere manier dan in het gebruikelijke programma. Klik op **Start > Alle programma's > Samsung Printers > Samsung AnyWeb Print > Download the latest version** om naar de website te gaan waar u het hulpprogramma kunt downloaden. Deze functie is alleen beschikbaar in Windows.

### Samsung Easy Color Manager

Met dit programma kunnen gebruikers de gewenste kleur instellen. Gebruikers kunnen de afdrukkleur op het scherm aanpassen. De aangepaste kleur kan worden opgeslagen op het printerstuurprogramma en toegepast op afdrukken. Klik op **Start > Alle programma's > Samsung Printers > Samsung Easy Color Manager > Download the latest version** om naar de website te gaan waar u het hulpprogramma kunt downloaden. Deze functie is alleen beschikbaar in Windows en Macintosh.

## Eigenschappen van het printerstuurprogramma

Uw printerstuurprogramma's ondersteunen de volgende standaardfuncties.

- Selectie van papierrichting, formaat, bron en afdrukmateriaal
- Aantal exemplaren

U kunt bovendien verschillende speciale afdrukfuncties gebruiken. De onderstaande tabel geeft een algemeen overzicht van de functies die door uw printerstuurprogramma's worden ondersteund.

 Het is mogelijk dat een aantal modellen of besturingssystemen een of meer functies uit de tabel niet ondersteunen.

- De standaardafdrukinstellingen wijzigen
- Uw apparaat instellen als standaardprinter
- Afdrukken naar een bestand (PRN)
- Afdrukken in Macintosh
- Afdrukken in Linux





## Printerstuurprogramma

| Functie                            | Windows |
|------------------------------------|---------|
| Optie printerkwaliteit             | •       |
| Boekjes afdrukken                  | •       |
| Poster afdrukken                   | •       |
| Meerdere pagina's per vel          | •       |
| Afdruk aan pagina aanpassen        | •       |
| Afdrukken verkleinen en vergroten  | •       |
| Watermerk                          | •       |
| Overlay                            | •       |
| Dubbelzijdig afdrukken (handmatig) | •       |

(•: ondersteund, blanco: niet ondersteund)

## Eenvoudige afdruktaken

Met uw apparaat kunt u afdrukken vanuit verschillende toepassingen in Windows, Macintosh of Linux. De exacte procedure kan verschillen per toepassing.

-  • Het venster **Voorkeursinstellingen voor afdrukken** in de gebruikershandleiding verschilt mogelijk, afhankelijk van het gebruikte apparaat. Het venster **Voorkeursinstellingen voor afdrukken** bevat echter vrijwel dezelfde eigenschappen. Controleer welke besturingssystemen compatibel zijn met uw apparaat. Zie *Compatibiliteit met besturingssystemen onder Printerspecificaties* (zie "Systeemvereisten" op pagina 40).
- Als u een optie selecteert in **Voorkeursinstellingen voor afdrukken** verschijnt er mogelijk een waarschuwingsteken,  of . Een uitroepsteken () betekent dat u die bepaalde optie kunt inschakelen, maar dat dit niet wordt aangeraden. Een ()-teken betekent dat u die optie niet kunt inschakelen omwille van de apparaatinstellingen of de omgeving.

Hieronder beschrijven we de algemene stappen die vereist zijn om af te drukken vanuit verschillende Windows-toepassingen.

 Eenvoudige afdruktaken in Macintosh (zie "Afdrukken in Macintosh" op pagina 81).

Eenvoudige afdruktaken in Linux (zie "Afdrukken in Linux" op pagina 82).

Het volgende venster **Voorkeursinstellingen voor afdrukken** is voor Kladblok in Windows XP. Uw venster **Voorkeursinstellingen voor afdrukken** kan verschillen, afhankelijk van uw besturingssysteem of de toepassing die u gebruikt.

1. Open het document dat u wilt afdrukken.
2. Selecteer **Afdrukken** in het menu **Bestand**. Het venster **Afdrukken** wordt geopend.
3. Selecteer uw printer in de lijst **Printer selecteren**.

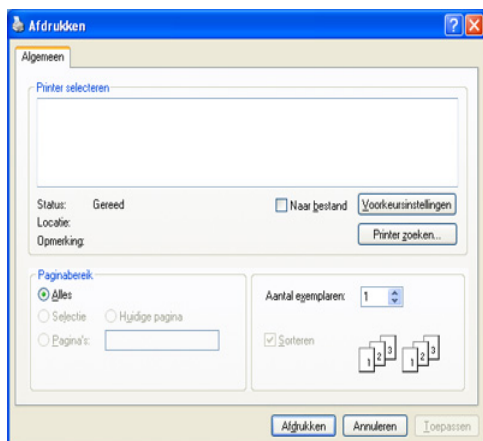

De basisinstellingen voor het afdrukken, zoals het aantal exemplaren en het afdrukbereik, worden geselecteerd in het venster **Afdrukken**.

 Om de printerfuncties van uw printerstuurprogramma te gebruiken klikt u op **Eigenschappen** of **Voorkeursinstellingen** in het venster **Afdrukken** van de toepassing om de afdrukinstellingen te wijzigen (zie "Voorkeursinstellingen openen" op pagina 76).

4. Klik in het venster **Afdrukken** op **OK** of **Afdrukken** om de afdruktaak te starten.

 Als u Windows Internet Explorer gebruikt kunt u met **Samsung AnyWeb Print** bovendien tijd besparen bij het maken of afdrukken van schermopnamen. Klik op **Start > Alle programma's > Samsung Printers > Samsung AnyWeb Print > Download the latest version** om naar de website te gaan waar u het hulpprogramma kunt downloaden.

## Een afdruktaak annuleren

Een afdruktaak die in een afdrukrij of afdrukspooler wacht om afgedrukt te worden, annuleert u op de volgende manier.



1. Klik op het menu **Start** in Windows.
2. In Windows Server 2000 selecteert u **Instellingen > Printers**.
  - In Windows XP/Server 2003 selecteert u **Printers en faxen**.
  - In Windows Server 2008/Vista selecteert u **Configuratiescherm > Hardware en geluiden > Printers**.
  - In Windows 7 selecteert u **Configuratiescherm > Apparaten en Printers**.
  - In Windows Server 2008 R2 selecteert u **Configuratiescherm > Hardware > Apparaten en Printers**.

3. In Windows Server 2000, XP, Server 2003, Vista of Server 2008 dubbelklikt u op uw apparaat.

In Windows 7 of Windows Server 2008 R2 klikt u met uw rechtermuisknop op het printerpictogram > contextmenu's > **Afdruktaken weergeven**.

 Als bij het item **Afdruktaken weergeven** het teken ► staat, kunt u andere printerstuurprogramma's voor de geselecteerde printer selecteren.

4. Vanaf het menu **Document** selecteert u **Annuleren**.

 U kunt ook toegang krijgen tot dit venster door te dubbelklikken op het pictogram van het apparaat (  ) in de taakbalk van Windows.

U kunt de huidige afdruktaak ook annuleren door te drukken op **Stop/Clear** op het bedieningspaneel.

## Voorkeursinstellingen openen

U kunt de instellingen die u hebt geselecteerd bovenaan rechts in **Voorkeursinstellingen voor afdrukken** bekijken.

1. Open het document dat u wilt afdrukken.
2. Kies **Afdrukken** in het menu **Bestand**. Het venster **Afdrukken** wordt geopend.
3. Selecteer uw printer in de lijst **Printer selecteren**.
4. Klik op **Eigenschappen** of op **Voorkeursinstellingen**.

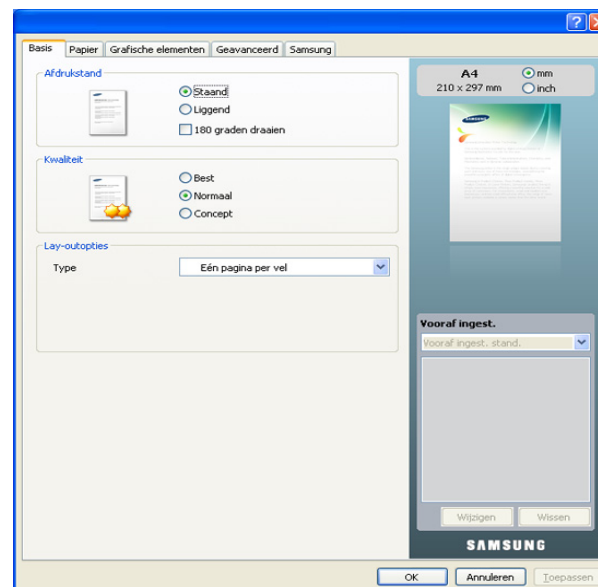

## Voorkeursinstellingen gebruiken

Met de optie **Vooraf ingest.** die op elk tabblad maar niet op het tabblad **Samsung** verschijnt kunt u de huidige voorkeursinstellingen opslaan voor toekomstig gebruik.

Volg de onderstaande stappen om een vooraf ingesteld item op te slaan.

1. Stel op elk tabblad de gewenste instellingen in.
2. Typ in het invoervak **Vooraf ingest.** een naam voor deze instellingen.

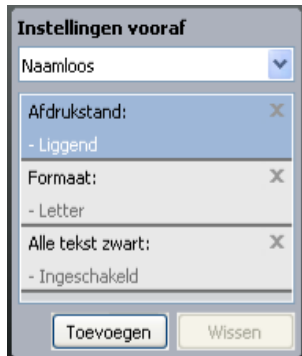

3. Klik op **Toevoegen**. Als u instellingen opslaat onder Instellingen vooraf, worden alle huidige stuurprogramma-instellingen opgeslagen.

Als u op **Toevoegen** klikt, verandert de knop **Toevoegen** in de knop **Wijzigen**. Selecteer meer opties en klik op **Wijzigen**. De instellingen zullen worden toegevoegd aan door u opgegeven Instellingen vooraf.

Om de bewaarde instelling te gebruiken kiest u deze in de vervolgkeuzelijst **Vooraf ingest.**. De printer is nu ingesteld om af te drukken volgens de door u geselecteerde instellingen.

Om de opgeslagen instelling te verwijderen selecteert u ze in de vervolgkeuzelijst **Vooraf ingest.** en klikt u op **Wissen**.

U kunt de standaardinstellingen van het printerstuurprogramma ook herstellen door **Vooraf ingest. stand.** te selecteren in de vervolgkeuzelijst **Vooraf ingest.**

## Help gebruiken

Klik op het vraagteken in de rechterbovenhoek van het venster en klik op het onderwerp waarover u meer wilt weten. Vervolgens verschijnt er een pop-upvenster met informatie over de functie van die optie die het stuurprogramma biedt.

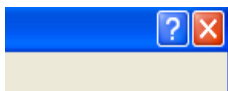

Als u informatie wilt zoeken aan de hand van een sleutelwoord, klikt u op het tabblad **Samsung** in het venster **Voorkeursinstellingen voor afdrukken** en voert u een sleutelwoord in op de invoerregel van de optie **Help**. Voor meer informatie over verbruiksartikelen, stuurprogramma-updates, registratie enzovoort, klikt u op de overeenkomstige knoppen.

## Speciale kopieerfuncties gebruiken

Speciale afdrukeigenschappen omvatten onder meer het volgende.

- "Meerdere pagina's afdrukken op één vel papier" op pagina 77
- "Posters afdrukken" op pagina 77
- "Boekjes afdrukken (handmatig)" op pagina 78
- "Dubbelzijdig afdrukken (handmatig)" op pagina 78

- "Het afdrukpercentage van uw document wijzigen" op pagina 78
- "Een document aan een bepaald papierformaat aanpassen" op pagina 78
- "Watermerken gebruiken" op pagina 79
- "Overlay gebruiken" op pagina 79
- "Geavanceerde opties" op pagina 80

## Meerdere pagina's afdrukken op één vel papier

U kunt het aantal pagina's selecteren dat u op één vel wilt afdrukken. Als u meer dan één pagina per vel afdrukt worden de pagina's verkleind en in de door u opgegeven volgorde gerangschikt. U kunt op één vel tot 16 pagina's afdrukken.

1. Als u de afdrukinstellingen vanuit de softwaretoepassing wilt wijzigen, opent u **Voorkeursinstellingen voor afdrukken** (zie "Voorkeursinstellingen openen" op pagina 76).
2. Klik op het tabblad **Basis** en selecteer **Meerdere pagina's per vel** in de vervolgkeuzelijst **Type**.
3. Selecteer in de vervolgkeuzelijst **Pagina's/vel** het aantal pagina's dat u per vel wilt afdrukken (2, 4, 6, 9 of 16).
4. Selecteer, indien nodig, de paginavolgorde in de vervolgkeuzelijst **Paginavolgorde**.
5. Als u rond iedere pagina een kader wilt afdrukken, selecteert u **Paginakaders afdrukken**.
6. Klik op het tabblad **Papier** en selecteer **Formaat, Invoer** en **Type**.
7. Klik op **OK** of **Afdrukken** tot het venster **Afdrukken** wordt afgesloten.

## Posters afdrukken

Met deze functie kunt u een document van één pagina afdrukken over 9 vellen papier, waarna u deze vellen aan elkaar kunt kleven om er een poster van te maken.

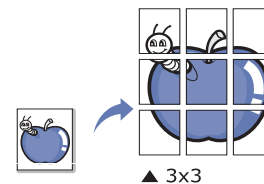

1. Als u de afdrukinstellingen vanuit de softwaretoepassing wilt wijzigen, opent u **Voorkeursinstellingen voor afdrukken** (zie "Voorkeursinstellingen openen" op pagina 76).
2. Klik op het tabblad **Basis** en selecteer **Poster afdrukken** in de vervolgkeuzelijst **Type**.
3. Selecteer de gewenste paginaopmaak.  
Beschikbare lay-outs:
  - **Poster 2x2:** het document wordt vergroot en over 4 pagina's verdeeld.
  - **Poster 3x3:** het document wordt vergroot en over 9 pagina's verdeeld.
  - **Poster 4x4:** het document wordt vergroot en over 16 pagina's verdeeld.

4. Selecteer de waarde **Posteroverlap**. Geef de **Posteroverlap** op in millimeters of inches door het keuzerondje bovenaan rechts op het tabblad **Basis** te selecteren om de vellen gemakkelijker aan elkaar te kunnen kleven.

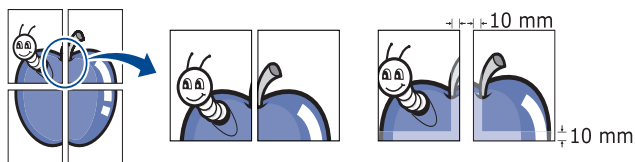



5. Klik op het tabblad **Papier** en selecteer **Formaat, Invoer** en **Type**.
6. Klik op **OK** of **Afdrukken** tot het venster **Afdrukken** wordt afgesloten.
7. U kunt nu een poster maken door de vellen aan elkaar te kleven.

## Boekjes afdrukken (handmatig)

Met deze functie kunt u een document op beide zijden van het papier afdrukken en worden de pagina's zo gerangschikt dat u het afgedrukte papier dubbel kunt vouwen om een boekje te maken.



1. Als u de afdrুকinstellingen vanuit de softwaretoepassing wilt wijzigen, opent u **Voorkeursinstellingen voor afdrukken** (zie "Voorkeursinstellingen openen" op pagina 76).
  2. Klik op het tabblad **Basis** en selecteer **Boekje afdrukken** in de vervolgkeuzelijst **Type**.
  3. Klik op het tabblad **Papier** en selecteer **Formaat, Invoer** en **Type**.
-  De optie **Boekje afdrukken** is niet beschikbaar voor alle papierformaten. Om na te gaan welke papierformaten voor deze functie beschikbaar zijn, selecteert u het beschikbare papierformaat in de optie **Formaat** van het tabblad **Papier**. Als u een onbeschikbaar papierformaat selecteert, wordt deze optie mogelijk automatisch geannuleerd. Selecteer alleen beschikbaar papier (papier waarbij geen  of  staat).
4. Klik op **OK** of **Afdrukken** tot het venster **Afdrukken** wordt afgesloten.
  5. Vervolgens kunt u de pagina's vouwen en nieten.

## Dubbelzijdig afdrukken (handmatig)

U kunt afdrukken op beide zijden van een vel papier (duplex). Voor u afdrukt, moet u de gewenste afdrukstand van het document opgeven. U kunt deze eigenschap gebruiken met papier van het formaat Letter, Legal, A4, US Folio of Oficio (zie "Specificaties van de afdrুকmedia" op pagina 151).

 Wij raden aan om niet af te drukken op beide zijden van speciale afdrুকmedia, zoals etiketten, enveloppen of dik papier. Het kan een papierstoring veroorzaken of het apparaat beschadigen.

1. Als u de afdrুকinstellingen vanuit de softwaretoepassing wilt wijzigen, opent u **Voorkeursinstellingen voor afdrukken** (zie "Voorkeursinstellingen openen" op pagina 76).
2. Klik op het tabblad **Geavanceerd**.
3. Selecteer in de sectie **Dubbelzijdig afdrukken (handmatig)** de gewenste bindoptie.
  - **Geen**

- **Lange zijde:** deze optie is de conventionele lay-out voor boekbinden.

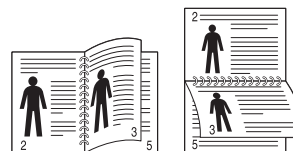

- **Korte zijde:** deze optie is de conventionele lay-out voor kalenders.



4. Klik op het tabblad **Papier** en selecteer **Formaat, Invoer** en **Type**.
5. Klik op **OK** of **Afdrukken** tot het venster **Afdrukken** wordt afgesloten.

 Als uw printer geen duplexeenheid heeft, moet u de afdrukkaak handmatig uitvoeren. De printer drukt eerst elke andere pagina van het document af. Hierna verschijnt er een bericht op uw computer. Volg de aanwijzingen op het scherm om de afdrukkaak te voltooien.

## Het afdrुकpercentage van uw document wijzigen

U kunt de grootte van een document wijzigen zodat het groter of kleiner wordt afgedrukt. Dat doet u door het gewenste percentage in te voeren.

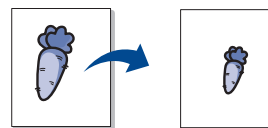

1. Als u de afdrুকinstellingen vanuit de softwaretoepassing wilt wijzigen, opent u **Voorkeursinstellingen voor afdrukken** (zie "Voorkeursinstellingen openen" op pagina 76).
2. Klik op het tabblad **Papier**.
3. Voer in het veld **Percentage** de gewenste schaalfactor in. U kunt ook op de pijl-omhoog/omlaag klikken om de schaalfactor te selecteren.
4. Selecteer **Formaat, Invoer** en **Type** in **Papieropties**.
5. Klik op **OK** of **Afdrukken** tot het venster **Afdrukken** wordt afgesloten.

## Een document aan een bepaald papierformaat aanpassen

Met deze functie kunt u uw afdrukkaak aanpassen aan elk geselecteerd papierformaat, ongeacht de grootte van het document. Dit kan nuttig zijn als u de details van een klein document wilt bekijken.

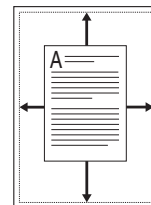

1. Als u de afdrুকinstellingen vanuit de softwaretoepassing wilt wijzigen, opent u **Voorkeursinstellingen voor afdrukken** (zie "Voorkeursinstellingen openen" op pagina 76).
2. Klik op het tabblad **Papier**.

3. Selecteer het gewenste papierformaat in **Aanpassen aan papierformaat**.
4. Selecteer **Formaat, Invoer en Type** in **Papieropties**.
5. Klik op **OK** of **Afdrukken** tot het venster **Afdrukken** wordt afgesloten.

## Watermerken gebruiken

Met de optie Watermerk kunt u tekst afdrukken over een bestaand document, bijvoorbeeld in grote grijze letters "CONCEPT" of "VERTROUWELIJK". U kunt de tekst alleen op de eerste pagina of op alle pagina's afdrukken.

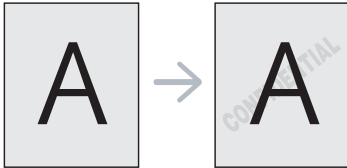

U kunt gebruikmaken van verschillende vooraf ingestelde watermerken die met uw apparaat worden meegeleverd. Ze kunnen worden aangepast of u kunt er nieuwe aan de lijst toevoegen.

### Een bestaand watermerk gebruiken

1. Als u de afdrুকinstellingen vanuit de softwaretoepassing wilt wijzigen, opent u **Voorkeursinstellingen voor afdrukken** (zie "Voorkeursinstellingen openen" op pagina 76).
2. Klik op het tabblad **Geavanceerd** en selecteer het gewenste watermerk in de vervolgkeuzelijst **Watermerk**. Het geselecteerde watermerk wordt weergegeven in het afdrukvoorbeeld.
3. Klik op **OK** of **Afdrukken** tot het venster **Afdrukken** wordt afgesloten.

### Een watermerk maken

1. Als u de afdrুকinstellingen vanuit de softwaretoepassing wilt wijzigen, opent u **Voorkeursinstellingen voor afdrukken** (zie "Voorkeursinstellingen openen" op pagina 76).
2. Selecteer het tabblad **Geavanceerd** en selecteer **Bewerken** in de vervolgkeuzelijst **Watermerk**. Het venster **Watermerken bewerken** wordt geopend.
3. Voer een tekstbericht in het vak **Tekst watermerk** in. U kunt tot 256 tekens invoeren. De tekst wordt in het voorbeeldvenster weergegeven.  
Als u het selectievakje **Alleen eerste pagina** inschakelt wordt het watermerk alleen op de eerste pagina afgedrukt.
4. Watermerkopties selecteren.  
U kunt de naam, stijl, grootte en grijswaarde van het lettertype selecteren in de sectie **Tekenstijl** en de hoek van het watermerk instellen in de sectie **Hoek watermerk**.
5. Klik op **Toevoegen** om het nieuwe watermerk aan de lijst **Huidige watermerken** toe te voegen.
6. Wanneer u klaar bent, klikt u op **OK** of op **Afdrukken** tot het venster **Afdrukken** wordt gesloten.

Als u geen watermerk meer wilt afdrukken selecteert u **Geen** in de vervolgkeuzelijst **Watermerk**.

## Een watermerk bewerken

1. Als u de afdrুকinstellingen vanuit de softwaretoepassing wilt wijzigen, opent u **Voorkeursinstellingen voor afdrukken** (zie "Voorkeursinstellingen openen" op pagina 76).
2. Klik op het tabblad **Geavanceerd** en selecteer **Bewerken** in de vervolgkeuzelijst **Watermerk**. Het venster **Watermerken bewerken** wordt geopend.
3. Selecteer in het vak **Huidige watermerken** het watermerk dat u wilt bewerken en wijzig de tekst van het watermerk en de opties.
4. Klik op **Wijzigen** als u de wijzigingen wilt opslaan.
5. Klik op **OK** of **Afdrukken** tot het venster **Afdrukken** wordt afgesloten.

## Een watermerk verwijderen

1. Als u de afdrुकinstellingen vanuit de softwaretoepassing wilt wijzigen, opent u **Voorkeursinstellingen voor afdrukken** (zie "Voorkeursinstellingen openen" op pagina 76).
2. Klik op het tabblad **Geavanceerd** en selecteer **Bewerken** in de vervolgkeuzelijst **Watermerk**. Het venster **Watermerken bewerken** wordt geopend.
3. Selecteer in het vak **Huidige watermerken** het watermerk dat u wilt verwijderen en klik op de knop **Wissen**.
4. Klik op **OK** of **Afdrukken** tot het venster **Afdrukken** wordt afgesloten.

## Overlay gebruiken

Een overlay is inhoud die op de vaste schijf van de computer is opgeslagen en die in een willekeurig document kan worden afgedrukt. Overlays worden vaak gebruikt in plaats van voorbedrukte formulieren en papier met briefhoofd. In plaats van een voorgedrukt briefhoofd kunt u een overlay samenstellen die precies dezelfde informatie bevat. Als u een brief met het briefhoofd van uw bedrijf wilt afdrukken, hoeft u geen voorbedrukt briefhoofd papier in het apparaat te plaatsen, maar drukt u gewoon het briefhoofd als overlay op uw document af.



## Een nieuwe paginaoverlay maken

Als u een paginaoverlay wilt gebruiken, moet u een nieuwe paginaoverlay met uw inhoud maken.

1. Maak of open een document met de inhoud die u voor de overlay wilt gebruiken. Plaats de items precies waar ze moeten verschijnen wanneer ze aan het origineel worden toegevoegd.
2. Ga naar **Voorkeursinstellingen voor afdrukken** als u het document als een overlay wilt opslaan (zie "Voorkeursinstellingen openen" op pagina 76).
3. Klik op het tabblad **Geavanceerd** en selecteer **Bewerken** in de vervolgkeuzelijst **Tekst**. Het venster **Overlay bewerken** wordt geopend.
4. Klik in het venster **Overlay bewerken** op **Maken**.
5. In het venster **Opslaan als** typt u een naam van maximaal acht karakters in het vak **Bestandsnaam**. Selecteer indien nodig de map waarin u het overlaybestand wilt opslaan. Standaard is dit de map C:\Formover.
6. Klik op **Opslaan**. De naam verschijnt in **Overzicht overlays**.

- Klik op **OK** of **Afdrukken** tot het venster **Afdrukken** wordt afgesloten.
- Het bestand wordt niet afgedrukt. Het wordt opgeslagen op de harde schijf van uw computer.

 Het formaat van het overlaydocument moet gelijk zijn aan dat van het document dat u afdrukt. Maak geen overlay met een watermerk.

## Een paginaoverlay gebruiken

Nadat u een overlay hebt gemaakt kan deze met uw document worden afgedrukt. Om een overlay op een document af te drukken doet u het volgende.

- Maak of open het document dat u wilt afdrukken.
- Als u de afdrুকinstellingen vanuit de softwaretoepassing wilt wijzigen, opent u **Voorkeursinstellingen voor afdrukken** (zie "Voorkeursinstellingen openen" op pagina 76).
- Klik op het tabblad **Geavanceerd**.
- Selecteer de gewenste overlay in de vervolgkeuzelijst **Tekst**.
- Als het overlaybestand dat u zoekt niet in de lijst **Tekst** voorkomt, selecteert u **Bewerken** uit de lijst en klikt u op **Laden**. Selecteer het overlaybestand dat u wilt gebruiken.

Als u het gewenste overlaybestand op een externe bron hebt opgeslagen, kunt u het bestand ook laden vanuit het venster **Openen**.

Klik op **Openen** als u het bestand hebt geladen. Het bestand verschijnt in het vak **Overzicht overlays** en kan worden afgedrukt. Selecteer de overlay in de vervolgkeuzelijst **Overzicht overlays**.

- Schakel indien nodig het selectievakje **Overlay bevestigen voor afdrukken** in. Als dit selectievakje is ingeschakeld, verschijnt telkens als u een document naar de printer verzendt een berichtvenster waarin u wordt gevraagd om te bevestigen of u een overlay op uw document wilt afdrukken.

Als dit selectievakje niet is ingeschakeld en er een overlay is geselecteerd, wordt de overlay automatisch op uw document afgedrukt.

- Klik op **OK** of **Afdrukken** tot het venster **Afdrukken** wordt afgesloten.

De geselecteerde overlay wordt op uw document afgedrukt.

 De resolutie van het overlaydocument moet gelijk zijn aan die van de oorspronkelijke afdrुकtaak.

## Een overlay verwijderen

Paginaoverlays die u niet meer gebruikt kunt u verwijderen.

- Klik in het venster **Voorkeursinstellingen voor afdrukken** op het tabblad **Geavanceerd**.
- Selecteer **Bewerken** in de vervolgkeuzelijst **Overlay**.
- Selecteer in het vak **Overzicht overlays** de overlay die u wilt verwijderen.
- Klik op **Wissen**.
- Als het venster verschijnt waarin u om bevestiging wordt gevraagd, klikt u op **Ja**.
- Klik op **OK** of **Afdrukken** tot het venster **Afdrukken** wordt afgesloten.

## Geavanceerde opties

Met behulp van de volgende grafische instellingen regelt u de afdrुकkwaliteit.

 Als de optie is uitgegrijpsd of niet wordt weergegeven, is ze niet van toepassing voor de printertaal die u gebruikt.

- Als u de afdrुकinstellingen vanuit de softwaretoepassing wilt wijzigen, opent u **Voorkeursinstellingen voor afdrukken** (zie "Voorkeursinstellingen openen" op pagina 76).

- Klik op het tabblad **Grafische elementen**.

 • De opties die u kunt selecteren hangen mogelijk af van uw apparaat.

- Raadpleeg de helpfunctie voor iedere optie in **Voorkeursinstellingen voor afdrukken**.

- **Lettertype/tekst:** selecteer **Tekst donkerder maken** om tekst donkerder af te drukken dan op een normaal document. Gebruik **Alle tekst zwart** om alles in het zwart af te drukken, ongeacht de kleuren op het scherm.
- **Grafische controller:** met **Fijne randen** kunt u randen van letters en fijne lijnen accentueren voor een betere leesbaarheid. **Grijstintverbetering** laat gebruikers toe om de details van natuurfoto's te bewaren en het contrast en de leesbaarheid tussen grijscontrasten te verbeteren bij het afdrukken in grijswaarden van gekleurde documenten.
- **Tonerspaarstand:** door deze optie aan te passen gaat uw tonercassette langer mee en dalen de afdrुकkosten per pagina zonder noemenswaardig kwaliteitsverlies.
  - U kunt de schuifregelaar verplaatsen van **Geen besparing** naar **Maximale besparing** om het tonerverbruik te verminderen.

- Klik op **OK** of **Afdrukken** tot het venster **Afdrukken** wordt afgesloten.

## De standaardafdrुकinstellingen wijzigen

- Klik op het menu **Start** in Windows.
- In Windows Server 2000 selecteert u **Instellingen > Printers**.
  - In Windows XP/Server 2003 selecteert u **Printers en faxen**.
  - In Windows Server 2008/Vista selecteert u **Configuratiescherm > Hardware en geluiden > Printers**.
  - In Windows 7 selecteert u **Configuratiescherm > Apparaten en Printers**.
  - In Windows Server 2008 R2 selecteert u **Configuratiescherm > Hardware > Apparaten en Printers**.
- Klik met de rechtermuisknop op uw apparaat.
- In Windows XP/Server 2003/Server 2008/Vista drukt u op **Voorkeursinstellingen voor afdrukken**.

In Windows 7 of Windows Server 2008 R2 selecteert u **Voorkeursinstellingen voor afdrukken** in de contextmenu's.

 Als bij het item **Voorkeursinstellingen voor afdrukken** het teken ► staat, kunt u andere printerstuurprogramma's voor de geselecteerde printer selecteren.

- Wijzig de instellingen op elk tabblad.

- Klik op **OK**.

 In **Voorkeursinstellingen voor afdrukken** kunt u de instellingen voor elke afdrुकtaak wijzigen.



## Uw apparaat instellen als standaardprinter

1. Klik op het menu **Start** in Windows.
2. In Windows Server 2000 selecteert u **Instellingen > Printers**.
  - In Windows XP/Server 2003 selecteert u **Printers en faxen**.
  - In Windows Server 2008/Vista selecteert u **Configuratiescherm > Hardware en geluiden > Printers**.
  - In Windows 7 selecteert u **Configuratiescherm > Apparaten en Printers**.
  - In Windows Server 2008 R2 selecteert u **Configuratiescherm > Hardware > Apparaten en Printers**.
3. Selecteer uw apparaat.
4. Klik met uw rechtermuisknop op uw apparaat en selecteer **Als standaardprinter instellen**.

 Als bij het item **Als standaardprinter instellen** in Windows 7 of Windows Server 2008 R2 het teken ► staat, kunt u andere printerstuurprogramma's selecteren die met de geselecteerde printer zijn verbonden.

## Afdrukken naar een bestand (PRN)

Het kan soms handig zijn om de af te drukken gegevens op te slaan als een bestand. U kunt het document naar een bestand afdrukken in plaats van het rechtstreeks naar de printer te sturen. Het document wordt opgeslagen met de printeropmaak, zoals de lettertype en kleurspecificaties, in een .prn-bestand dat met een andere printer kan worden afgedrukt.

Om een afdruktaak als bestand op te slaan:

1. Schakel het selectievak **Afdrukken naar bestand** in het venster **Afdrukken** in.

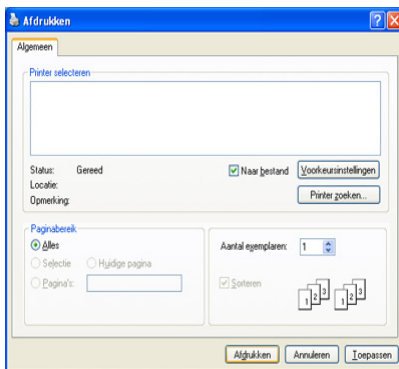

2. Klik op **Afdrukken**.
3. Voer het doelpad en de bestandsnaam in en klik vervolgens op **OK**. Bijvoorbeeld **c:\Temp\bestandsnaam**.

 Als u enkel de bestandsnaam invoert wordt het bestand automatisch opgeslagen in **Mijn documenten**. De opslagmap kan verschillen, afhankelijk van uw besturingssysteem.

## Afdrukken in Macintosh

In dit gedeelte wordt u uitgelegd hoe u een document moet afdrukken in Macintosh.

### Een document afdrukken

Als u afdrukt met een Macintosh-computer moet u in elke toepassing die u gebruikt de instelling van het printerstuurprogramma controleren. Volg de onderstaande stappen om af te drukken in Macintosh.

1. Open het document dat u wilt afdrukken.
2. Open het menu **Bestand (voor Mac OS X 10.4 Archief)** en klik op **Paginainstellingen (voor Mac OS X 10.4 Pagina-instelling...)**.
3. Selecteer papierformaat, afdrukstand, schaal en andere opties, en zorg ervoor dat uw apparaat is geselecteerd.



4. Kies het gewenste aantal exemplaren en geef aan welke pagina's u wilt afdrukken.
5. Klik op **Druk af**.

### Printerinstellingen wijzigen

U kunt geavanceerde afdrukfuncties van uw printer gebruiken.

Open een toepassing en selecteer **Druk af** in het menu **Bestand (voor Mac OS X 10.4 Archief)**. De printernaam die in het paneel printereigenschappen wordt weergegeven is afhankelijk van de gebruikte printer. Het paneel printereigenschappen is afgezien van de naam vergelijkbaar met het volgende.

-  De instellopties kunnen verschillen afhankelijk van model of Mac OS-versie.
- Het volgende venster kan verschillen, afhankelijk van uw besturingssysteem of de toepassing die u gebruikt.

Het volgende paneel is het eerste paneel dat u ziet wanneer u het printereigenschappenvenster opent. Selecteer andere geavanceerde functies uit de vervolgkeuzelijst.

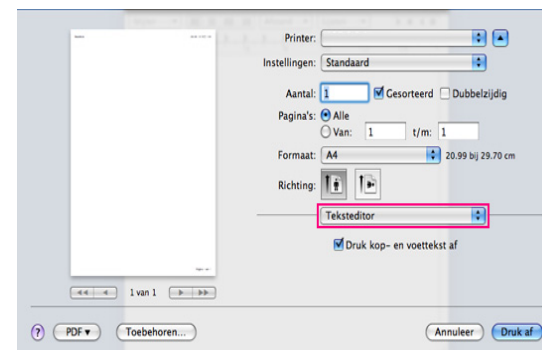

## Lay-out

In het dialoogvenster **Lay-out** vindt u opties waarmee u de afdruklay-out van het document kunt aanpassen. U kunt verschillende pagina's op één vel papier afdrukken. Selecteer **Lay-out** in de vervolgkeuzelijst om toegang te krijgen tot de volgende functies.

- **Pagina's per vel:** hier kunt u opgeven hoeveel pagina's op één vel worden afgedrukt (zie "Meerdere pagina's op één vel papier afdrukken" op pagina 82).
- **Lay-outrichting:** hier kunt u de afdrukrichting op een pagina selecteren, vergelijkbaar met de voorbeelden op het scherm.
- **Rand:** hiermee kunt u rond elke pagina op het vel een kader afdrukken.
- **Keer paginarichting om:** hiermee kunt u het papier 180 graden draaien.

## Grafisch

Het dialoogvenster **Grafisch** biedt opties voor het selecteren van de kwaliteits- en kleurenmodus. Selecteer **Grafisch** uit de vervolgkeuzelijst om toegang te krijgen tot de grafische functies.

- **Kwaliteit:** met deze optie stelt u de afdrukresolutie in. Hoe hoger de instelling, hoe scherper en helderder tekens en afbeeldingen worden afgedrukt. Als u een hoge instelling selecteert kan het iets langer duren voor het document is afgedrukt.
- **Kleurmodus:** hiermee kunt u de kleuropties instellen. De instelling **Kleur** biedt gewoonlijk de beste afdrukkwaliteit voor documenten in kleur. Als u een gekleurd document in grijstinten wilt afdrukken selecteert u **Grijstinten**.

## Papier

Stel **Papier Type** in op het papiertype dat zich bevindt in de lade van waaruit u wenst af te drukken. Op die manier krijgt u de beste afdrukkwaliteit. Als u een ander type afdrukmateriaal plaatst, moet u het overeenkomstige papiertype selecteren.

## Printerfuncties

Het dialoogvenster **Printerfuncties** bevat de opties **Geavanceerde opties** en **Kleuraanpassing**. Selecteer **Printerfuncties** in de vervolgkeuzelijst om toegang te krijgen tot de volgende functies.

- **Fijne randen:** hiermee kunnen gebruikers tekstranden en fijne lijnen accentueren voor een betere leesbaarheid en elke kleurkanaalregistratie in kleurenafdrukmodus uitlijnen.
- **RGB-kleuren:** u kunt aanpassen hoe afbeeldingen worden weergegeven door de instellingen in de optie **RGB-kleuren** te wijzigen.
- **Venster:** met deze optie kunt u opties selecteren om een halftoonafbeelding te converteren in een afdrukbare binaire afbeelding.
- **Kleuraanpassing:** hiermee kunt u de afbeelding aanpassen door de instellingen in de optie **Kleuraanpassing** aan te passen.

## Meerdere pagina's op één vel papier afdrukken

U kunt meer dan één pagina afdrukken op één vel papier. Dit is een goedkope manier om conceptpagina's af te drukken.

1. Open een toepassing en selecteer **Druk af** in het menu **Bestand (voor Mac OS X 10.4 Archief)**.
2. Selecteer **Lay-out** in de vervolgkeuzelijst. Selecteer in de vervolgkeuzelijst **Pagina's per vel** het aantal pagina's dat u op één vel papier wilt afdrukken.

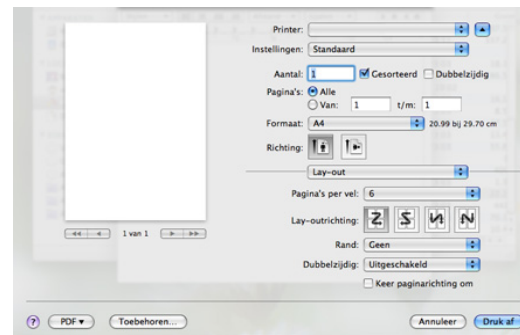

3. Selecteer de andere opties die u wilt gebruiken.
4. Klik op **Druk af** waarna de printer het aantal pagina's afdrukt dat u op één vel papier wilt afdrukken.

## Afdrukken in Linux

### Afdrukken vanuit een toepassing

Vanuit diverse Linux-toepassingen kunt u afdrukken met CUPS (Common UNIX Printing System). U kunt vanuit een van deze toepassingen afdrukken.

1. Open een toepassing en selecteer **Print** in het menu **File**.
2. Selecteer rechtstreeks **Print** via LPR.
3. Selecteer uw model uit de lijst met printers in het venster **LPR GUI** en klik op **Properties**.

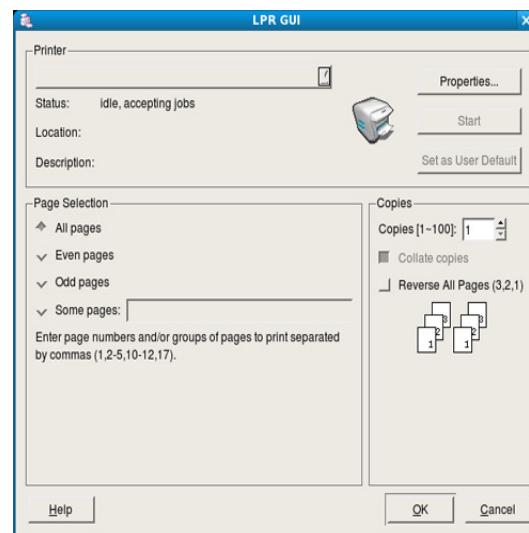

- Wijzig de eigenschappen van de afdruktaak met behulp van de volgende vier tabbladen die bovenaan in het venster worden weergegeven.
  - General:** op dit tabblad kunt u het papierformaat en -type alsook de afdrukstand van de documenten wijzigen. Hiermee kunt u de functie dubbelzijdig afdrukken inschakelen, start- en eindvaandels toevoegen en het aantal pagina's per vel wijzigen.
  - Text:** op dit tabblad kunt u de paginamarges opgeven en tekstopaties instellen, zoals regelafstand en kolommen.
  - Graphics:** op dit tabblad kunt u afbeeldingsopties instellen voor het afdrukken van afbeeldingsbestanden, zoals kleuropties en grootte of positie van de afbeelding.
  - Advanced:** op dit tabblad kunt u de afdrukresolutie, het papier, de papierbron en speciale afdrukfuncties instellen.

 Als een optie uitgeschakeld is, betekent dit dat de optie niet door uw apparaat wordt ondersteund.

- Klik op **Apply** om de wijzigingen toe te passen en sluit het venster **Properties**.
- Klik op **OK** in het venster **LPR GUI** om met afdrukken te beginnen.
- Het venster **Printing** verschijnt. Hierin kunt u de status van de afdruktaak controleren.  
Klik op **Cancel** als u de huidige afdruktaak wilt annuleren.

## Bestanden afdrukken

U kunt een groot aantal bestandstypen afdrukken op dit apparaat door de standaard-CUPS-methode direct vanaf de opdrachtregel toe te passen. U werkt dan met het CUPS LPR-programma. Het stuurprogramma vervangt het standaard LPR-programma echter door een veel gebruikersvriendelijker LPR-programma.

Om elk bestand af te drukken

- Typ `lpr <bestandsnaam>` op de opdrachtregel van de Linux-shell en druk op **Enter**. Het venster **LPR GUI** wordt geopend.  
Wanneer u enkel `lpr` typt en op **Enter** drukt, verschijnt eerst het venster **Select file(s) to print**. Selecteer de bestanden die u wilt afdrukken en klik op **Open**.
- In het venster **LPR GUI** selecteert u uw printer uit de lijst en wijzigt u de eigenschappen van de afdruktaak.
- Klik op **OK** om met afdrukken te beginnen.

## Printereigenschappen configureren

In **Printer Properties** dat u kunt openen in het venster **Printers configuration** kunt u de verschillende eigenschappen van uw printer wijzigen.

- Open **Unified Driver Configurator**.  
Schakel indien nodig over naar **Printers configuration**.
- Selecteer uw apparaat uit de lijst met beschikbare printers en klik op **Properties**.

- Het venster **Printer Properties** wordt geopend.

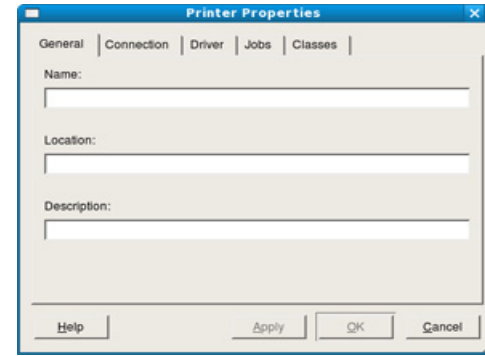

De volgende vijf tabbladen worden bovenaan in dit venster weergegeven.

- General:** met deze optie kunt u de locatie en naam van de printer wijzigen. De naam die u op dit tabblad invoert, wordt weergegeven in de printerlijst in **Printers configuration**.
  - Connection:** met deze optie kunt u een andere poort bekijken of selecteren. Als u de poort van het apparaat van USB wijzigt in parallel of omgekeerd terwijl de printer in gebruik is, moet u de poort van het apparaat op dit tabblad opnieuw configureren.
  - Driver:** met deze optie kunt u een ander apparaatstuurprogramma bekijken of selecteren. Klik op **Options** als u de standaardopties van het apparaat wilt instellen.
  - Jobs:** deze optie toont de lijst met afdruktaken. Klik op **Cancel job** om de geselecteerde taak te annuleren. Schakel het selectievakje **Show completed jobs** in om een lijst met vorige afdruktaken weer te geven.
  - Classes:** met deze optie toont de klasse waartoe uw apparaat behoort. Klik op **Add to Class** om uw apparaat toe te voegen aan een bepaalde klasse of klik op **Remove from Class** als u het apparaat wilt verwijderen uit een geselecteerde klasse.
- Klik op **OK** om de wijzigingen toe te passen en sluit het venster **Printer Properties**.

# Kopiëren

In dit hoofdstuk wordt stap voor stap uitgelegd hoe u documenten kopieert.

In dit hoofdstuk vindt u de volgende onderwerpen:

- Normaal kopiëren
  - De instellingen per kopie wijzigen
  - De standaard kopieerinstellingen wijzigen
-  • De opties voor instellingen kunnen verschillen afhankelijk van uw model. Controleer de naam van uw model.
- Kopieën van documenten met fluorescente kleuren kunnen verschillen van het origineel als gevolg van de eigenschappen van de scanner.

## Normaal kopiëren

De volgende procedure is de gangbare kopieerprocedure voor een apparaat zonder automatische documentinvoer (ADI), zoals de CLX-318x(K) en CLX-318xN(K).

1. Plaats één origineel op de glasplaat van de scanner met de bedrukte zijde naar onder. Zie "Originelen plaatsen" op pagina 68 voor meer informatie over het plaatsen van een origineel.
2. Voer indien nodig het aantal kopieën in met behulp van de pijl-links/rechts.
3. Om de kopieerinstellingen, zoals onder meer **Verkl./vergr.**, **Tonersterkte**, **Oorspr. type**, aan te passen via de knoppen op het bedieningspaneel (zie "De instellingen per kopie wijzigen" op pagina 84).
4. Druk op **Color Start** om in kleur te kopiëren.  
Of druk op **Black Start** om in zwart-wit te kopiëren.

De volgende procedure is de gangbare kopieerprocedure voor een apparaat met automatische documentinvoer (ADI), zoals de CLX-318xFN en CLX-318xFW.

1. Druk op  (Kopiëren) op het bedieningspaneel.
2. Plaats originelen in de ADI met de bedrukte zijde naar boven, of plaats een enkel origineel op de glasplaat van de scanner met de bedrukte zijde naar onder.  
(Zie "Op de glasplaat van de scanner" op pagina 68 of "In de ADI (alleen CLX-318xFN/CLX-318xFW)" op pagina 69.)
3. Om de kopieerinstellingen, waaronder **Verkl./vergr.**, **Tonersterkte**, **Oorspr. type**, aan te passen via de knoppen op het bedieningspaneel (zie "De instellingen per kopie wijzigen" op pagina 84).
4. Voer indien nodig het aantal kopieën in met behulp van de pijl of het numeriek toetsenblok.
5. Druk op **Color Start** om in kleur te kopiëren.  
Of druk op **Black Start** om in zwart-wit te kopiëren.

-  Als u een kopieertaak wilt afbreken, klikt u op de knop **Stop/Clear** en het apparaat zal stoppen met kopiëren.

- ID-kaart kopiëren
- Bijzondere kopieerfuncties gebruiken
- Beslissen over de vorm van het gekopieerde resultaat

## De instellingen per kopie wijzigen

Het apparaat beschikt over standaardinstellingen voor kopiëren zodat u snel en gemakkelijk een kopie kunt maken. Met behulp van de kopieerfunctieknoppen op het bedieningspaneel kunt u de opties per kopie wijzigen.

-  Als u tijdens het instellen van de kopieeropties op **Stop/Clear** drukt, worden alle opties die u voor de huidige kopieertaak hebt ingesteld geannuleerd en worden de standaardinstellingen hersteld. Na afloop van een kopieerproces worden de standaardinstellingen altijd automatisch hersteld.

## Tonerdichtheid

Als er vlekken en donkere afbeeldingen op uw origineel staan, kunt u de helderheid aanpassen om de kopie beter leesbaar te maken.

1. Afhankelijk van het model kan de procedure verschillen.
  - Bij de CLX-318x(K) en CLX-318xN(K) drukt u op **Menu** op het bedieningspaneel.
  - Bij de CLX-318xFN en CLX-318xFW drukt u achtereenvolgens op  (Kopiëren) en **Menu** op het bedieningspaneel.
2. Druk op de pijl-links/rechts tot **Kopieerfunctie** verschijnt en vervolgens op **OK**.
3. Druk op de pijl-links/rechts tot **Tonersterkte** verschijnt en vervolgens op **OK**.
4. Druk op de pijl-links/rechts tot de gewenste contrastmodus verschijnt en druk op **OK**.
  - **Lichtste**: geschikt voor lichte afdrucken.
  - **Licht**: geschikt voor lichte afdrucken.
  - **Normaal**: geschikt voor normale, getypte of bedrukte originelen.
  - **Donker**: geschikt voor donkere afdrucken.
  - **Donkerste**: geschikt voor donkere afdrucken.
5. Druk op **Stop/Clear** om terug te keren naar stand-bymodus.

## Type origineel

De instelling Type origineel geeft u de mogelijkheid om het soort document te selecteren dat voor de huidige kopieertaak wordt gebruikt. Zo bekomt u een optimale kopieerkwaliteit.

1. Afhankelijk van het model kan de procedure verschillen.
  - Bij de CLX-318x(K) en CLX-318xN(K) drukt u op **Menu** op het bedieningspaneel.
  - Bij de CLX-318xFN en CLX-318xFW drukt u achtereenvolgens op  (Kopiëren) en **Menu** op het bedieningspaneel.
2. Druk op de pijl-links/rechts tot **Kopieerfunctie** verschijnt en vervolgens op **OK**.

3. Druk op de pijl-links/rechts tot **Oorspr. type** verschijnt en vervolgens op **OK**.
4. Druk op de pijl-links/rechts tot de gewenste modus verschijnt en druk op **OK**.
  - **Tekst/Foto**: gebruik deze optie voor originelen die tekst en foto's bevatten.
  - **Foto**: gebruik deze optie voor foto's.
  - **Magazine**: gebruik deze optie wanneer de originelen het formaat hebben van een tijdschrift.
  - **Tekst**: gebruik deze optie voor originelen die hoofdzakelijk uit tekst bestaan.
5. Druk op **Stop/Clear** om terug te keren naar stand-bymodus.

### Verkleinde of vergrote kopie

U kunt het formaat van een gekopieerde afbeelding verkleinen tot 25% of vergroten tot 400% wanneer u originelen kopieert via de glasplaat.

#### Om uit de vooraf ingestelde kopieerformaten te selecteren

1. Afhankelijk van het model kan de procedure verschillen.
  - Bij de CLX-318x(K) en CLX-318xN(K) drukt u op **Menu** op het bedieningspaneel.
  - Bij de CLX-318xFN en CLX-318xFW drukt u achtereenvolgens op  (Kopiëren) en **Menu** op het bedieningspaneel.
2. Druk op de pijl-links/rechts tot **Kopieerfunctie** verschijnt en vervolgens op **OK**.
3. Druk op de pijl-links/rechts tot **Verkl./vergr.** verschijnt en vervolgens op **OK**.
4. Druk op de pijl-links/rechts tot de gewenste instelling verschijnt en druk op **OK**.
5. Druk op **Stop/Clear** om terug te keren naar stand-bymodus.

#### Om de grootte van de kopie aan te passen door rechtstreeks de schaalverhouding in te voeren

1. Afhankelijk van het model kan de procedure verschillen.
  - Bij de CLX-318x(K) en CLX-318xN(K) drukt u op **Menu** op het bedieningspaneel.
  - Bij de CLX-318xFN en CLX-318xFW drukt u achtereenvolgens op  (Kopiëren) en **Menu** op het bedieningspaneel.
2. Druk op de pijl-links/rechts tot **Kopieerfunctie** verschijnt en vervolgens op **OK**.
3. Druk op de pijl-links/rechts tot **Verkl./vergr.** verschijnt en vervolgens op **OK**.
4. Druk op de pijl-links/rechts tot **Aangepast** verschijnt en druk vervolgens op **OK**.
5. Druk op de pijl-links/rechts om het gewenste kopieerformaat in te voeren. Als u de knop ingedrukt houdt, kunt u snel naar de gewenste waarde schuiven. Bij de CLX-318xFN en CLX-318xFW kunt u ook het numeriek toetsenblok gebruiken.
6. Druk op **OK** om uw keuze op te slaan.
7. Druk op **Stop/Clear** om terug te keren naar stand-bymodus.

 Als u een verkleinde kopie maakt, kunnen er onderaan op de kopie zwarte lijnen verschijnen.

## De standaard kopieerinstellingen wijzigen

De kopieeropties, inclusief helderheid, type origineel, kopieerformaat en het aantal kopieën kunnen volgens de meest gebruikte instellingen worden ingesteld. Bij het kopiëren van documenten worden deze standaardinstellingen gebruikt, tenzij ze zijn gewijzigd met behulp van de overeenkomstige knoppen op het bedieningspaneel.

1. Afhankelijk van het model kan de procedure verschillen.
  - Bij de CLX-318x(K) en CLX-318xN(K) drukt u op **Menu** op het bedieningspaneel.
  - Bij de CLX-318xFN en CLX-318xFW drukt u achtereenvolgens op  (Kopiëren) en **Menu** op het bedieningspaneel.
2. Druk op de pijl-links/rechts tot **Kopieerinstel.** verschijnt en vervolgens op **OK**.
3. Druk op de pijl-links/rechts tot **St.inst. wijz.** verschijnt en vervolgens op **OK**.
4. Druk op de pijl-links/rechts tot de gewenste optie verschijnt en vervolgens op **OK**.
5. Druk op de pijl-links/rechts tot de gewenste instelling verschijnt en vervolgens op **OK**.
6. Herhaal indien nodig stappen 4 en 5.
7. Druk op **Stop/Clear** om terug te keren naar stand-bymodus.

 Wanneer u tijdens het instellen van de kopieeropties op **Stop/Clear** drukt, worden de gewijzigde instellingen geannuleerd en de standaardinstellingen hersteld.

## ID-kaart kopiëren

Uw apparaat kan dubbelzijdige originelen afdrucken op één vel.

Hierbij wordt één zijde van het origineel op de bovenste helft van het vel papier afgedrukt en de andere zijde op de onderste helft, zonder het origineel te verkleinen. Deze functie is handig voor het kopiëren van kleine documenten zoals visitekaartjes.

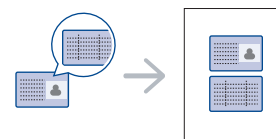

 Voor deze functie moet het origineel op de glasplaat van de scanner worden geplaatst.

1. Druk op **ID Copy** op het bedieningspaneel.
2. Plaats een origineel op de glasplaat met de voorzijde naar onder zoals aangegeven door de pijlen. Sluit vervolgens het deksel van de scanner.

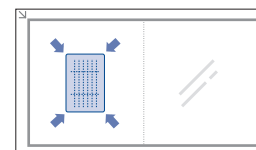

3. **Plaats voorzijde en druk op Start** verschijnt op het display.
4. Druk op **Color Start** of op **Black Start**.  
Het apparaat begint de voorzijde te scannen. Op het display verschijnt **Plaats achterz. en druk op Start**.

- Keer het origineel om, plaats het op de glasplaat zoals aangegeven door de pijlen, en sluit het scannerdeksel. Sluit vervolgens het deksel van de scanner.

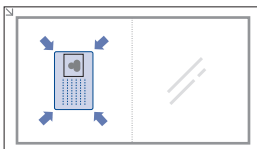

- Druk op **Color Start** om in kleur te kopiëren.  
Of druk op **Black Start** om in zwart-wit te kopiëren.

- Als u niet op de knop **Color Start** of **Black Start** drukt, wordt enkel de voorzijde gekopieerd.
- Als het originele document groter is dan het afdrukgebied worden sommige gedeelten mogelijk niet afgedrukt.
- Als u op **Stop/Clear** drukt of als er gedurende ongeveer 30 seconden geen knoppen worden ingedrukt, annuleert het apparaat de kopieertaak en keert het terug naar stand-bymodus.



## Bijzondere kopieerfuncties gebruiken

U kunt de volgende kopieerfuncties gebruiken.

### 2 of 4 pagina's per vel kopiëren (N-up)

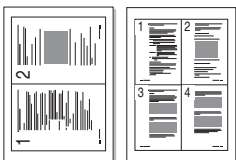
Het apparaat kan 2 of 4 originele afbeeldingen verkleinen en op een vel papier afdrucken.





- Afhankelijk van het model kan de procedure verschillen.
    - Bij de CLX-318x(K) en CLX-318xN(K) drukt u op **Menu** op het bedieningspaneel.
    - Bij de CLX-318xFN en CLX-318xFW drukt u achtereenvolgens op  (Kopiëren) en **Menu** op het bedieningspaneel.
  - Druk op de pijl-links/rechts tot **Kopieerfunctie** verschijnt en vervolgens op **OK**.
  - Druk op de pijl-links/rechts tot **Lay-out** verschijnt en vervolgens op **OK**.
  - Druk op de pijl-links/rechts tot **2 op 1 vel** of **4 pagina's/vel** verschijnt en vervolgens op **OK** om uw keuze op te slaan.
  - Druk op **Stop/Clear** om terug te keren naar stand-bymodus.
-  U kunt het kopieerformaat niet aanpassen via het menu **Verkl./vergr.** om 2 tot 4 afbeeldingen op een vel te kopiëren.

### Poster kopiëren

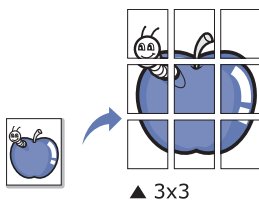
Het apparaat kan een afbeelding afdrucken op 9 vellen papier (3x3). U kunt de afgedrukte pagina's aan elkaar kleven om er een poster van te maken. Deze kopieerfunctie is alleen beschikbaar als u via de glasplaat kopieert.



- Afhankelijk van het model kan de procedure verschillen.
  - Bij de CLX-318x(K) en CLX-318xN(K) drukt u op **Menu** op het bedieningspaneel.
  - Bij de CLX-318xFN en CLX-318xFW drukt u achtereenvolgens op  (Kopiëren) en **Menu** op het bedieningspaneel.
- Druk op **Menu** op het bedieningspaneel.
- Druk op de pijl-links/rechts tot **Kopieerfunctie** verschijnt en vervolgens op **OK**.
- Druk op de pijl-links/rechts tot **Lay-out** verschijnt en vervolgens op **OK**.
- Druk op de pijl-links/rechts tot **Poster kopier.** verschijnt en vervolgens op **OK** om uw keuze op te slaan.
- Druk op **Stop/Clear** om terug te keren naar stand-bymodus.

-  Uw origineel wordt in 9 delen verdeeld. De delen worden een voor een ingescand en afgedrukt in deze volgorde.



|   |   |   |
|---|---|---|
| 1 | 2 | 3 |
| 4 | 5 | 6 |
| 7 | 8 | 9 |

### Klonen

Uw apparaat kan meerdere afbeeldingen/kopieën van het origineel document op een enkele pagina afdrucken. Het aantal afbeeldingen per vel wordt automatisch bepaald op basis van de grootte van het origineel en het papierformaat.

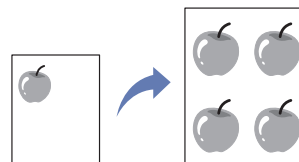
Deze kopieerfunctie is alleen beschikbaar als u via de glasplaat kopieert.



- Afhankelijk van het model kan de procedure verschillen.
    - Bij de CLX-318x(K) en CLX-318xN(K) drukt u op **Menu** op het bedieningspaneel.
    - Bij de CLX-318xFN en CLX-318xFW drukt u achtereenvolgens op  (Kopiëren) en **Menu** op het bedieningspaneel.
  - Druk op de pijl-links/rechts tot **Kopieerfunctie** verschijnt en vervolgens op **OK**.
  - Druk op de pijl-links/rechts tot **Lay-out** verschijnt en vervolgens op **OK**.
  - Druk op de pijl-links/rechts tot **Meer op 1 vel** verschijnt en vervolgens op **OK** om uw keuze op te slaan.
  - Druk op **Stop/Clear** om terug te keren naar stand-bymodus.
-  U kunt het kopieerformaat niet aanpassen via het menu **Verkl./vergr.** tijdens het maken van een kloonkopie.

### Achtergrondafbeeldingen wissen

U kunt het apparaat zodanig instellen dat het de afbeelding afdrukt zonder de achtergrond. Deze kopieerfunctie verwijdert de achtergrondkleur en is handig voor het kopiëren van een origineel met een gekleurde achtergrond, zoals een krant of catalogus.

- Afhankelijk van het model kan de procedure verschillen.
  - Bij de CLX-318x(K) en CLX-318xN(K) drukt u op **Menu** op het bedieningspaneel.

- Bij de CLX-318xFN en CLX-318xFW drukt u achtereenvolgens op  (Kopiëren) en **Menu** op het bedieningspaneel.
2. Druk op de pijl-links/rechts tot **Kopieerfunctie** verschijnt en vervolgens op **OK**.
  3. Druk op de pijl-links/rechts tot **Achtergrondkl.** verschijnt en vervolgens op **OK**.
  4. Druk op de pijl-links/rechts tot de gewenste achtergrondoptie verschijnt.
    - **Uit:** maakt geen gebruik van deze functie.
    - **Auto:** optimaliseert de achtergrond.
    - **Versterk.nv.1 ~ 2:** hoe hoger het getal, hoe levendiger de achtergrond.
    - **Vervag.niv.1 ~ 4:** hoe hoger het getal, hoe lichter de achtergrond.
  5. Druk op **OK** om uw keuze op te slaan.
  6. Druk op **Stop/Clear** om terug te keren naar stand-bymodus.

## Verbeterde kopieën met grijstinten

Als u het origineel in zwart-wit kopieert, kunt u met deze functie voor een betere kopieerkwaliteit zorgen. Deze functie is enkel beschikbaar voor kopiëren in zwart-wit.

1. Afhankelijk van het model kan de procedure verschillen.
  - Bij de CLX-318x(K) en CLX-318xN(K) drukt u op **Menu** op het bedieningspaneel.
  - Bij de CLX-318xFN en CLX-318xFW drukt u achtereenvolgens op  (Kopiëren) en **Menu** op het bedieningspaneel.
2. Druk op de pijl-links/rechts tot **Kopieerfunctie** verschijnt en vervolgens op **OK**.
3. Druk op de pijl-links/rechts tot **Grijst. verb.** verschijnt en vervolgens op **OK**.
4. Druk op de pijl-links/rechts om **Aan** of **Uit** te selecteren.
5. Druk op **OK** om uw keuze op te slaan.
6. Druk op **Stop/Clear** om terug te keren naar stand-bymodus.

## Beslissen over de vorm van het gekopieerde resultaat

U kunt het apparaat zo instellen dat de kopieën worden gesorteerd. Als u bijvoorbeeld 2 kopieën wilt maken van een document met 3 pagina's, krijgt u eerst één volledige kopie van het 3 pagina's tellende document en vervolgens een tweede volledige kopie.

1. Afhankelijk van het model kan de procedure verschillen.
  - Bij de CLX-318x(K) en CLX-318xN(K) plaatst u een enkel origineel op de glasplaat met de bedrukte zijde naar onder en drukt u op **Menu** op het bedieningspaneel.
  - Bij de CLX-318xFN en CLX-318xFW plaatst u originele documenten met de bedrukte zijde naar boven in de automatische documentinvoer. U kunt een enkel origineel ook op de glasplaat plaatsen met de bedrukte zijde naar onder en het scannerdeksel sluiten. Druk achtereenvolgens op  (Kopiëren) en **Menu** op het bedieningspaneel.
2. Druk op de pijl-links/rechts tot **Kopieerinstel.** verschijnt en vervolgens op **OK**.
3. Druk op de pijl-links/rechts tot **St.inst. wijz.** verschijnt en vervolgens op **OK**.
4. Druk op de pijl-links/rechts tot **Kopieen sort.** verschijnt en vervolgens op **OK**.

5. Druk op de pijl-links/rechts tot **Aan** verschijnt en vervolgens op **OK** om uw keuze op te slaan.
  - **Aan:** hiermee drukt u de pagina's gegroepeerd af in dezelfde volgorde als het origineel.

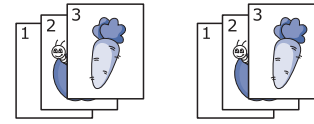

- **Uit:** hiermee drukt u af en sorteert u het resultaat in stapels van afzonderlijke pagina's.

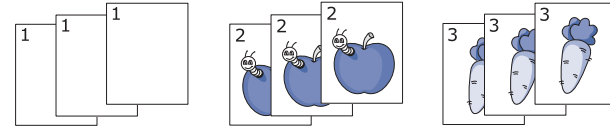



6. Druk op **Stop/Clear** om terug te keren naar stand-bymodus.
7. Voer het aantal kopieën in met behulp van de pijl-links/rechts of het numeriek toetsenblok.
8. Druk op **Start** om te beginnen kopiëren.  
Een document wordt telkens volledig afgedrukt voordat het volgende volledige exemplaar wordt afgedrukt.

# Scannen

Met de scanfunctie zet u tekst en afbeeldingen om in digitale bestanden die u op de computer kunt opslaan.

In dit hoofdstuk vindt u de volgende onderwerpen:

- Basisscanmethode
  - Originelen scannen en naar uw computer verzenden (Naar pc scan.)
  - Scannen via een netwerkverbinding (Naar email sc.) (alleen CLX-318xFN/CLX-318xFW)
  - De instellingen voor iedere scanopdracht wijzigen
  - De standaardscaninstellingen wijzigen
-  • De maximale resolutie is afhankelijk van een aantal factoren, zoals de snelheid van de computer, de beschikbare schijfruimte, het geheugen, de grootte van het te scannen bestand en de bitdiepte. U zult daarom, afhankelijk van uw systeem en wat u scant, mogelijk niet kunnen scannen in bepaalde resoluties, vooral niet in een hogere resolutie.
- Scans van documenten met fluorescente kleuren kunnen verschillen van het origineel als gevolg van de eigenschappen van de scanner.
-  De ondersteunde opties en functies kunnen van model tot model verschillen. Controleer de naam van uw model.  
(Zie "Functies per model" op pagina 29.)

## Basisscanmethode

U kunt de originelen met uw apparaat scannen via een USB-kabel of via het netwerk.

- **Samsung Scan- en faxbeheer:** hiermee kunt u originelen vanaf het bedieningspaneel scannen. De gescande gegevens worden vervolgens opgeslagen in de map **Mijn documenten** op de verbonden computers. Als u alle software op de bijgeleverde cd installeert, wordt Samsung Scan- en faxbeheer automatisch op uw computer geïnstalleerd. U kunt deze functie gebruiken via de lokale verbinding of de netwerkverbinding (zie "Waarschuwing Samsung Scan- en faxbeheer gebruiken" op pagina 92).
- **TWAIN:** TWAIN is een van de vooraf ingestelde beeldtoepassingen. Als u een afbeelding scant, wordt de geselecteerde toepassing gestart zodat u het scanproces kunt beheren. U kunt deze functie gebruiken via de lokale verbinding of de netwerkverbinding (zie "Scannen met een TWAIN-compatibel programma" op pagina 93).
- **SmarThru:** dit programma wordt standaard geleverd bij uw apparaat. U kunt dit programma gebruiken voor het scannen van afbeeldingen of documenten. U kunt deze functie gebruiken via de lokale verbinding of de netwerkverbinding (zie "SmarThru" op pagina 117).
- **WIA:** WIA staat voor Windows Images Acquisition. Om deze functie te kunnen gebruiken, moet de computer rechtstreeks met het apparaat zijn verbonden via een USB-kabel (zie "Scannen via het WIA-stuurprogramma" op pagina 94).



- Het adresboek instellen (alleen CLX-318xFN/CLX-318xFW)
- Waarschuwing Samsung Scan- en faxbeheer gebruiken
- Scannen met een TWAIN-compatibel programma
- Scannen via het WIA-stuurprogramma
- Scannen in Macintosh
- Scannen in Linux

## Originelen scannen en naar uw computer verzenden (Naar pc scan.)

U kunt een afbeelding met uw apparaat scannen via het programma Samsung Scan- en faxbeheer dat op uw via USB of een netwerk verbonden computer is geïnstalleerd.

### Voor een via USB aangesloten apparaat

Dit is een basisscanmethode voor een apparaat dat via USB is verbonden.

1. Zorg ervoor dat het apparaat op uw computer is aangesloten en ingeschakeld is.
2. Plaats originelen in de ADI met de bedrukte zijde naar boven of plaats een enkel document met de bedrukte zijde naar onder op de glasplaat van de scanner.  
Zie "Originelen plaatsen" op pagina 68 voor meer informatie over het plaatsen van een origineel.
3. Afhankelijk van het model kan de procedure verschillen.
  - Bij de CLX-318x(K), CLX-318xN(K) en CLX-318xW(K)K drukt u op **Scan to** op het bedieningspaneel.
  - Bij de CLX-318xFN en CLX-318xFW drukt u op  (Scan) op het bedieningspaneel.
4. Druk op de pijl-links/rechts tot **Naar pc scan.** verschijnt en vervolgens op **OK.**
5. Druk op de pijl-links/rechts tot **Lokale comp.** verschijnt en vervolgens op **OK.**
  -  Als u het bericht **Niet beschikbaar** ziet, controleert u de poortverbinding.
6. Druk op de pijl-links/rechts tot de gewenste toepassing verschijnt en vervolgens op **OK.**  
De standaardinstelling is **Mijn documenten.**
  -  Om de map waarin het gescande bestand is opgeslagen toe te voegen of te verwijderen, voegt u het toepassingsprogramma toe of verwijdert u het in **Samsung Scan- en faxbeheer > Eigenschappen > De knop Scan instellen.**
7. Druk op de pijl-links/rechts tot de gewenste instelling verschijnt en vervolgens op **OK.**
  - **Resolutie:** hiermee stelt u de afbeeldingsresolutie in.
  - **Scankleur:** hiermee stelt u de kleurenmodus in.
  - **Scanindeling:** hiermee stelt u de bestandsindeling in waarin de afbeelding moet worden opgeslagen.
  - **Scanformaat:** hiermee stelt u de grootte van de afbeelding in.







-  • **Scanindeling** verschijnt alleen als u de scanbestemming hebt ingesteld op **Mijn documenten**.
- Als u met de standaardinstelling wilt scannen, drukt u op **Start**.

8. Het apparaat begint te scannen.

-  • De gescande afbeelding wordt op de computer opgeslagen in de map **Mijn documenten > Mijn afbeeldingen > Samsung**.
- Met het TWAIN-stuurprogramma kunt u snel scannen in het programma Samsung Scan- en faxbeheer.
- U kunt ook scannen door te klikken op **Start > Configuratiescherm > Samsung Scan- en faxbeheer > Snel scannen** in Windows.

### Voor een met een netwerk verbonden apparaat (alleen CLX-318xN(K)/CLX-318xFN/CLX-318xFW/CLX-318xW(K)K)

Zorg ervoor dat het printerstuurprogramma vanaf de software-cd op uw computer wordt geïnstalleerd; het scanprogramma maakt immers deel uit van het printerstuurprogramma (zie "Het stuurprogramma voor een met een bedraad netwerk verbonden apparaat installeren" op pagina 48).

1. Controleer of uw apparaat en uw computer met een netwerk zijn verbonden en dat Samsung Scan- en faxbeheer op uw computer is geïnstalleerd.
2. Plaats originelen in de ADI met de bedrukte zijde naar boven of plaats een enkel document met de bedrukte zijde naar onder op de glasplaat van de scanner.  
Zie "Originelen plaatsen" op pagina 68 voor meer informatie over het plaatsen van een origineel.
3. Afhankelijk van het model kan de procedure verschillen.
  - Bij de CLX-318xN(K) en CLX-318xW(K)K drukt u op **Scan to** op het bedieningspaneel.
  - Bij de CLX-318xFN en CLX-318xFW drukt u op  (Scan) op het bedieningspaneel.
4. Druk op de pijl-links/rechts tot **Naar pc scan.** verschijnt en vervolgens op **OK**.
5. Druk op de pijl-links/rechts tot **Netwerkcomp.** verschijnt en vervolgens op **OK**.  
 Als u het bericht **Niet beschikbaar** ziet, controleert u de poortverbinding.
6. Selecteer uw geregistreerd computer-id en voer indien nodig het wachtwoord in.  
 • Id is hetzelfde als het geregistreerde **Computer-id** voor Samsung Scan- en faxbeheer.  
• **Password** is het viercijferige geregistreerde wachtwoord voor Samsung Scan- en faxbeheer.
7. Druk op de pijl-links/rechts tot de gewenste toepassing verschijnt en vervolgens op **OK**.  
De standaardinstelling is **Mijn documenten**.  
 Om de map waarin het gescande bestand is opgeslagen toe te voegen of te verwijderen, voegt u het toepassingsprogramma toe of verwijdert u het in **Samsung Scan- en faxbeheer > Eigenschappen > De knop Scan instellen**.
8. Druk op de pijl-links/rechts tot de gewenste instelling verschijnt en vervolgens op **OK**.
  - **Resolutie:** hiermee stelt u de afbeeldingsresolutie in.

- **Skankleur:** hiermee stelt u de kleurenmodus in.
- **Scanindeling:** hiermee stelt u de bestandsindeling in waarin de afbeelding moet worden opgeslagen.
- **Scanformaat:** hiermee stelt u de grootte van de afbeelding in.

-  • **Scanindeling** verschijnt alleen als u de scanbestemming hebt ingesteld op **Mijn documenten**.
- Als u met de standaardinstelling wilt scannen, drukt u op **Start**.

9. Het apparaat begint te scannen.

-  • De gescande afbeelding wordt op de computer opgeslagen in de map **Mijn documenten > Mijn afbeeldingen > Samsung**.
- Met het TWAIN-stuurprogramma kunt u snel scannen in het programma Samsung Scan- en faxbeheer.
- U kunt ook scannen door te drukken op **Start > Configuratiescherm > Samsung Scan- en faxbeheer > Snel scannen** in Windows.

### Scannen via een netwerkverbinding (Naar email sc.) (alleen CLX-318xFN/CLX-318xFW)

Als uw apparaat verbonden is met een netwerk en de netwerkparameters juist zijn ingesteld, kunt u afbeeldingen scannen en via het netwerk versturen.

### Een e-mailaccount instellen

Om een afbeelding te scannen en als bijlage via e-mail te verzenden. U moet eerst de netwerkparameters instellen met behulp van SyncThru™ Web Service.

1. Typ het IP-adres van uw apparaat in de adresbalk van een browser en klik op **Ga naar** voor toegang tot de SyncThru™ Web Service-website.
2. Klik op **Login** in de rechterbovenhoek op de website.  
Het venster **Login** wordt geopend.
3. Typ **ID** en **Password** en klik vervolgens op **Login**.  
Typ standaard-id en standaardwachtwoord in als u zich voor het eerst aanmeldt op SyncThru™ Web Service.
  - **ID:** admin
  - **Password:** sec00000
4. Plaats de muisaanwijzer op **Settings** in de bovenste menubalk en klik op **Network Settings**.
5. Klik op **Outgoing Mail Server(SMTP)** in het linkerdeelvenster van de website.
6. Voer de SMTP-serverdomeinnaam die of het IP-adres dat (in decimale notatie) u wilt gebruiken in het tekstvak **SMTP Server** in.  
 Alleen letters, cijfers (0~9), punt (.) en koppelteken (-) zijn toegestaan in deze tekstvakken.
7. Voer het poortnummer van de server, een getal tussen 1 en 65535, in het tekstvak **Port Number** in.  
Het standaardpoortnummer is 25.
8. Schakel het selectievakje voor **SMTP Requires Authentication** in het gedeelte **SMTP Login Information** in.
9. Typ aanmeldings-id in het tekstvak **Login ID** en wachtwoord in het tekstvak **Password**.
10. Typ het wachtwoord nogmaals in **Confirm Password** om uw keuze te bevestigen.
11. Klik op **Apply**.

 Als de verificatiemethode van de SMTP-server POP3 Before SMTP is, schakelt u het selectievakje voor **SMTP requires POP3 Before SMTP Authentication** in.

- a) Voer de POP3-serverdomeinnaam in het invoerveld **POP3 Server** in en het poortnummer van 1 tot 65535 in het tekstvak **Port Number**.  
Het standaardpoortnummer is 110.
- b) Typ aanmeldings-id in het tekstvak **Login ID** en wachtwoord in het tekstvak **Password**.
- c) Typ het wachtwoord nogmaals in **Confirm Password** om uw keuze te bevestigen.

## Naar e-mail scannen

U kunt een afbeelding scannen en als bijlage bij een e-mailbericht verzenden. U moet hiervoor eerst een e-mailaccount maken in SyncThru™ Web Service (zie "Een e-mailaccount instellen" op pagina 89).

Voordat u gaat scannen, kunt u de scanopties voor deze scantaak instellen (zie "De instellingen voor iedere scanopdracht wijzigen" op pagina 90).

1. Controleer of uw apparaat met een netwerk is verbonden.
2. Plaats originelen in de ADI met de bedrukte zijde naar boven of plaats een enkel document met de bedrukte zijde naar onder op de glasplaat van de scanner.  
Zie "Originelen plaatsen" op pagina 68 voor meer informatie over het plaatsen van een origineel.
3. Druk op  (Scan) op het bedieningspaneel.
4. Druk op de pijl-links/rechts tot **Naar email sc.** op de onderste regel op het display verschijnt en vervolgens op **OK**.

 Als u uw aanmeldings-id (gebruikersnaam) en wachtwoord hebt geregistreerd op SyncThru™ Web Service, verschijnen **Mijn aanmeld.-id** en **Wachtwoord**. Voer het aanmeldings-id en wachtwoord voor uw apparaat in. Ga naar stap 6.

5. Als **Van** op de bovenste regel op het display verschijnt, voert u het e-mailadres van de verzender in en drukt u op **OK**.
6. Als **Bestem. e-mail** op de bovenste regel op het display verschijnt, voert u het e-mailadres van de ontvanger in en drukt u op **OK**.  
Als u het adresboek hebt geïnstalleerd, kunt u een snelknop of snelkiesnummer voor een e-mailadres of groep gebruiken om een e-mailadres uit het geheugen op te halen (zie "Het adresboek instellen" op pagina 104).
7. Om e-mailadressen toe te voegen, drukt u op **OK** wanneer **Ja** verschijnt en herhaalt u stap 6.  
Druk op de pijl-links/rechts om **Nee** te selecteren en vervolgens op **OK** om door te gaan met de volgende stap.
8. Als in het display de vraag verschijnt of u de e-mail naar uw account wilt verzenden, drukt u op de pijltoetsen om **Ja** of **Nee** te selecteren en vervolgens op **OK**.
9. Voer het onderwerp van de e-mail in en drukt op **OK**.
10. Druk op de pijl-links/rechts tot de gewenste bestandsindeling verschijnt en vervolgens op **OK** of **Start (Black of Color)**.  
Het apparaat begint te scannen en verzendt vervolgens de e-mail.
11. Als u wordt gevraagd of u zich wilt afmelden bij uw account, drukt u op de pijltoetsen om **Ja** of **Nee** te selecteren en drukt u vervolgens op **OK**.
12. Druk op **Stop/Clear** om terug te keren naar stand-bymodus.

## De instellingen voor iedere scanopdracht wijzigen

Uw apparaat biedt de volgende instellingsopties om uw scantaken aan te passen.

- **Scanformaat:** hiermee stelt u de grootte van de afbeelding in.
- **Oorspr. type:** hiermee stelt u het documenttype van het origineel in.
- **Resolutie:** hiermee stelt u de afbeeldingsresolutie in.
- **Scankleur:** hiermee stelt u de kleurenmodus in.
- **Scanindeling:** hiermee stelt u de bestandsindeling in waarin de afbeelding moet worden opgeslagen. Als u TIFF of PDF selecteert, hebt u de mogelijkheid om meerdere pagina's te scannen. Sommige scantypen beschikken niet over deze mogelijkheid.

Om de instellingen aan te passen voor het scannen

1. Afhankelijk van het model kan de procedure verschillen.
  - Druk bij de CLX-318x(K), CLX-318xN(K) en CLX-318xW(K) op **Menu** op het bedieningspaneel.
  - Bij de CLX-318xFN en CLX-318xFW drukt u achtereenvolgens op  (Scan) en **Menu** op het bedieningspaneel.
2. Druk op de pijl-links/rechts tot **Scanfunctie** verschijnt en vervolgens op **OK**.
3. Druk op de pijl-links/rechts tot de het gewenste scantype verschijnt en vervolgens op **OK**.
4. Druk op de pijl-links/rechts tot de gewenste scaninstelling verschijnt en vervolgens op **OK**.
5. Druk op de pijl-links/rechts tot de gewenste status verschijnt en vervolgens op **OK**.
6. Herhaal stappen 5 en 6 om andere instellingen te wijzigen.
7. Druk zodra u klaar bent op **Stop/Clear** om terug te keren naar stand-bymodus.

## De standaardscaninstellingen wijzigen

Om te voorkomen dat u voor elke taak steeds opnieuw de scaninstellingen moet aanpassen, kunt u voor elk scantype standaardinstellingen maken.

1. Afhankelijk van het model kan de procedure verschillen.
  - Druk bij de CLX-318x(K), CLX-318xN(K) en CLX-318xW(K) op **Menu** op het bedieningspaneel.
  - Bij de CLX-318xFN en CLX-318xFW drukt u achtereenvolgens op  (Scan) en **Menu** op het bedieningspaneel.
2. Druk op de pijl-links/rechts tot **Scaninstel.** verschijnt en vervolgens op **OK**.
3. Druk op de pijl-links/rechts tot **St.inst. wijz.** verschijnt.
4. Druk op de pijl-links/rechts tot de het gewenste scantype verschijnt en vervolgens op **OK**.
5. Druk op de pijl-links/rechts tot de gewenste scaninstelling verschijnt en vervolgens op **OK**.
6. Druk op de pijl-links/rechts tot de gewenste status verschijnt en vervolgens op **OK**.
7. Herhaal stappen 6 en 7 om andere instellingen te wijzigen.
8. Om de standaardinstellingen voor andere scantypen te wijzigen, drukt u op **Back** en herhaalt u de procedure vanaf stap 5.
9. Druk op **Stop/Clear** om terug te keren naar stand-bymodus.

## Het adresboek instellen (alleen CLX-318xFN/ CLX-318xFW)

U kunt een adresboek met veelgebruikte e-mailadressen instellen via SyncThru™ Web Service en zo snel en gemakkelijk e-mailadressen invoeren door de plaatsnummers in te voeren die eraan zijn toegewezen in het adresboek.

### Snelkiesnummers voor e-mail registreren

1. Typ het IP-adres van uw apparaat in de adresbalk van een browser en klik op **Ga naar** voor toegang tot de SyncThru™ Web Service van uw apparaat.
2. Klik op **Address Book** op het tabblad menu bovenaan op de website.
3. De pagina **Individual Address Book** verschijnt in de middelste deel van de website.
4. Klik op **Add** om de contactgegevens die u wilt registreren in te voeren.
5. Het venster **Add** verschijnt.

Voer de contactgegevens zoals **Name**, **E-mail address** en **Fax Number** in. U kunt bovendien de **Speed No.** opgeven.

6. Klik op **Apply**.

 U kunt bovendien uw adresboek importeren en exporteren via SyncThru™ Web Service.

### Adressen groeperen in groepsadresboek

1. Schakel uw met het netwerk verbonden computer in en open de webbrowser.
2. Voer het IP-adres van uw apparaat in als URL in de browser. (Voorbeeld: http://123.123.123)
3. Druk op Enter of klik op **Ga naar** om SyncThru™ Web Service te openen.

 U kunt indien nodig de taal wijzigen in de rechterbovenhoek van SyncThru™ Web Service.

4. Klik op **Login** in de rechterbovenhoek op de website. Het venster **Login** wordt geopend.
5. Typ **ID** en **Password** en klik vervolgens op **Login**. Typ standaard-id en standaardwachtwoord in als u zich voor het eerst aanmeldt op SyncThru™ Web Service.

- **ID:** admin
- **Password:** sec00000

 Als u SyncThru™ Web Service vijf minuten lang niet gebruikt, wordt u automatisch afgemeld.

6. Klik op **Address Book** bovenaan in de menubalk.
7. Klik op **E-mail Groups**.
8. Klik op **Add Group**. Het venster **Add** wordt geopend.
9. Voer de gewenste groepsnaam in het invoerveld **Group Name** in. Geef **Speed No.** op uit de vervolgkeuzelijst.
10. Schakel het selectievakje voor **Add individual(s) after this group is created** in.

 Als u geen individuele adressen wilt toevoegen aan de gemaakte groepsadressen, slaagt u deze stap over. U kunt de volgende keer individuele adressen toevoegen.

11. Klik op **Apply**. Het venster **Add** wordt geopend.
12. Controleer de adressen die u wilt toevoegen aan **E-mail Group Address Book** uit het **Individual Address Book**.

13. Klik op de pijl in het midden. De geselecteerde adressen worden toegevoegd in **E-mail Group Address Book**.

14. Klik op **Apply**.

### Adresboekitems gebruiken

#### Snelkiesnummers voor e-mail

Wanneer u gevraagd wordt om een e-mailadres in te voeren bij het verzenden van een e-mail, typt u het snelkiesnummer waaronder u het bewuste adres hebt opgeslagen.

- Voor een snelkiesnummer voor een e-mail van één cijfer houdt u de overeenkomstige cijfer toets op het numeriek toetsenblok ingedrukt.
- Voor een snelkiesnummer voor een e-mail van twee of drie cijfers houdt u de eerste cijfer toets(en) ingedrukt en drukt u vervolgens de laatste cijfer toets in.

U kunt ook in het geheugen zoeken naar een item door te drukken op **Address Book** (zie "Een item in het adresboek zoeken" op pagina 91).

#### Groeps kiesnummers voor e-mailgroepen

Als u een groeps kiesnummer voor een e-mailgroep wilt gebruiken moet u het in het geheugen zoeken en selecteren.

Wanneer u bij het verzenden van een e-mail gevraagd wordt om het adres van de geadresseerde in te voeren, drukt u op **Address Book** (zie "Een item in het adresboek zoeken" op pagina 91).

### Een item in het adresboek zoeken

Er zijn twee manieren om een adres in het geheugen op te zoeken. U kunt alfabetisch zoeken of u kunt zoeken door de eerste letters in te voeren van de naam die aan dat e-mailadres is verbonden.

#### Het geheugen alfabetisch doorzoeken

1. Druk op **Address Book** tot **Zoek. en verz.** op de onderste regel op het display verschijnt, en druk op **OK**.
2. Druk op de pijl-links/rechts tot het gewenste menu-item verschijnt en vervolgens op **OK**.
3. Druk op **OK** zodra **Alle** verschijnt.
4. Druk op de pijl-links/rechts tot de gewenste naam en het gewenste adres verschijnen. U kunt het hele geheugen alfabetisch doorzoeken van boven naar onder.

#### Zoeken met een specifieke beginletter

1. Druk op **Address Book** tot **Zoek. en verz.** op de onderste regel op het display verschijnt, en druk op **OK**.
2. Druk op de pijl-links/rechts tot het gewenste menu-item verschijnt en vervolgens op **OK**.
3. Druk op de pijl-links/rechts tot **Id** verschijnt en vervolgens op **OK**.
4. Voer de eerste letters in van de naam die u zoekt en druk op **OK**.
5. Druk op de pijl-links/rechts tot de gewenste naam verschijnt en vervolgens op **OK**.

### Adresboek afdrukken

U kunt de instellingen van uw adresboek controleren door een lijst af te drukken.

1. Druk op **Address Book** tot **Afdrukken** onderaan op het display verschijnt.
2. Druk op **OK**.
3. Druk op de pijl-links/rechts tot de gewenste optie verschijnt en vervolgens op **OK**.
4. Druk op **OK** wanneer **Ja** verschijnt om het afdrukken te bevestigen. De geselecteerde informatie wordt afgedrukt.

## Waarschuwing Samsung Scan- en faxbeheer gebruiken

Als u het printerstuurprogramma hebt geïnstalleerd, is het programma Samsung Scan- en faxbeheer ook geïnstalleerd. Start Samsung Scan- en faxbeheer voor programmainformatie en voor de status van de scanner. Met dit programma kunt u de scaninstellingen wijzigen en mappen waarin de gescande documenten op uw computer worden opgeslagen toevoegen of verwijderen.

 Het programma Samsung Scan- en faxbeheer kan alleen worden gebruikt in Windows en Mac OS. Zie "Scaninformatie instellen in Scan- en faxbeheer" op pagina 95 als u Macintosh gebruikt.

1. Klik in het menu **Start** op **Configuratiescherm > Samsung Scan- en faxbeheer**.

 U kunt Samsung Scan- en faxbeheer openen door met uw rechtermuisknop te klikken op het pictogram van Smart Panel in het systeemvak van Windows en Scan Manager te selecteren.

2. Selecteer het gewenste apparaat in het venster Samsung Scan- en faxbeheer.

3. Druk op **Eigenschappen**.

4. Op het tabblad **De knop Scan instellen** kunt u de opslaglocatie en de scaninstellingen wijzigen, toepassingen toevoegen of verwijderen en de op te slagen bestandsindeling wijzigen.

Op het tabblad **Poort wijzigen** (lokaal of netwerk) kunt u het scanapparaat wijzigen.

5. Klik op **OK** als u klaar bent met de instellingen.

## Het tabblad De knop Scan instellen

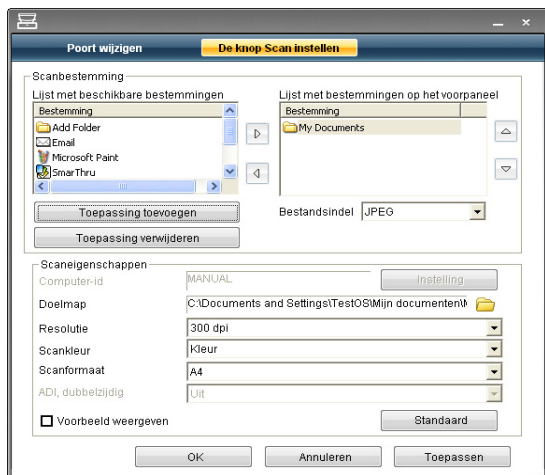

### Scanbestemming

- **Lijst met beschikbare bestemmingen:** toont de lijst met toepassingen die momenteel zijn gekoppeld aan gescande afbeeldingen in het register van de computer. Selecteer het programma dat u wilt gebruiken, klik op de pijl-rechts en voeg het toe aan **Lijst met bestemmingen op het voorpaneel**.
- **Lijst met bestemmingen op het voorpaneel:** hiermee wordt de lijst met toepassingen getoond waarmee de gescande afbeelding kan worden geopend.
- **Toepassing toevoegen:** hiermee voegt u de toepassing die u wilt gebruiken toe aan de **Lijst met beschikbare bestemmingen**.

- **Toepassing verwijderen:** hiermee kunt u een item verwijderen dat door de gebruiker werd toegevoegd aan de **Lijst met beschikbare bestemmingen**.
- **Bestandsindeling:** hiermee kunt u de bestandsindeling kiezen van de gescande gegevens die opgeslagen moeten worden. U kunt kiezen uit **BMP, JPEG, PDF** en **TIFF**.

### Scaneigenschappen

- **Computer-id:** geeft de status van uw computer weer.
- **Doelmap:** hiermee kunt u de locatie van de standaard opslagmap kiezen.
- **Resolutie:** hiermee kunt u de scanresolutie instellen.
- **Scankleur:** hiermee kunt u de scankleur instellen.
- **Scanformaat:** hiermee kunt u het scanformaat instellen.
- **ADI, dubbelzijdig:** hiermee worden automatisch beide zijden gescand. Als uw model deze optie niet ondersteunt, wordt ze uitgegrisd.
- **Voorbeeld weergeven:** door dit vak in te schakelen kunt u een voorbeeld van de toegepaste scanopties bekijken. U kunt de opties wijzigen voor het scannen.
- **Standaard:** hiermee kunt u terugkeren naar de standaardopties.

## Het tabblad Poort wijzigen

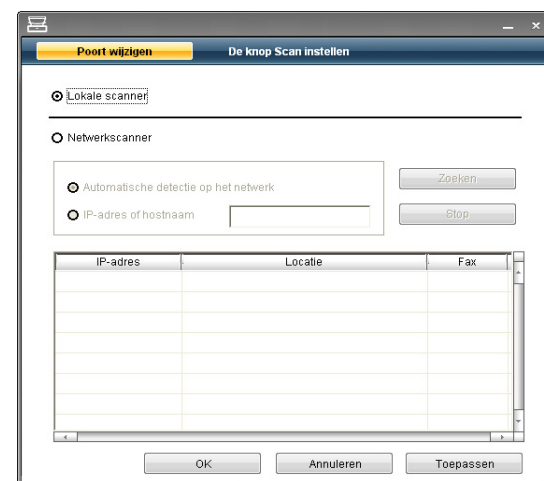

### Lokale scanner

Selecteer dit als uw apparaat via een USB-poort is verbonden.

### Netwerkscanner

Selecteer dit als uw apparaat via een netwerkpoort is verbonden.

- **Automatische detectie op het netwerk:** detecteert uw apparaat automatisch.
- **IP-adres of hostnaam:** voer hier het IP-adres van uw apparaat in om uw apparaat te detecteren.

## Scan Assistent

Als u op **Snel scannen** in Samsung Scan- en faxbeheer drukt, verschijnt het venster **Scanassistent**. In **Scanassistent** kunt u de scaninstellingen aanpassen en het scanproces opstarten.

In de modus **Basis**, zijn alleen **Scaninstellingen** en **Voorkeuren** beschikbaar. Als u meer instellingen wilt gebruiken, drukt u op **Geavanceerd**.

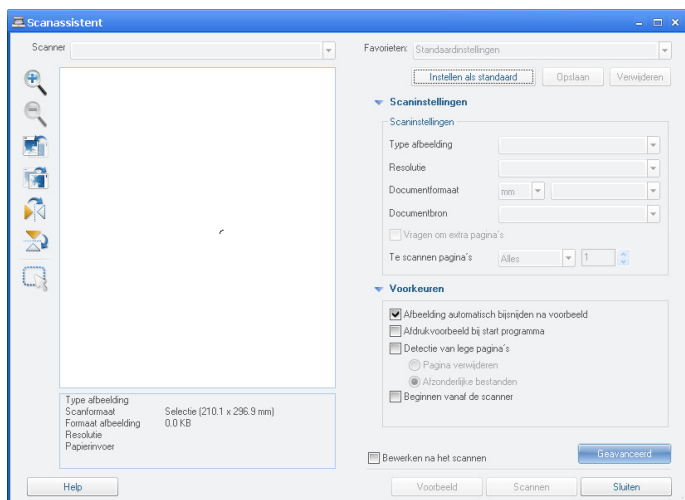

- **Favorieten:** hiermee kunt u de huidige voorkeuringstellingen opslaan voor toekomstig gebruik. Als u Favorieten opslaat, worden alle huidige scaninstellingen opgeslagen. Om een opgeslagen instelling te gebruiken, kiest u het uit de vervolgkeuzelijst **Favorieten**. Het apparaat is nu ingesteld om te scannen op basis van de door u geselecteerde instellingen. Om een opgeslagen instelling te verwijderen, selecteert u ze uit de vervolgkeuzelijst **Favorieten** en klikt u op **Verwijderen**. Om een voorkeuringstelling in te stellen voor opstarten, selecteert u de voorkeuringstelling die u voor opstarten wilt instellen en klikt u op de knop **Instellen als standaard**.
- **Scaninstellingen:** de volgende scanopties zijn beschikbaar.
  - **Type afbeelding:** hiermee kunt u de juiste kleurinstellingen kiezen voor het scannen van afbeeldingen.
  - **Resolutie:** hiermee kunt u de afbeeldingsresolutie instellen.
  - **Documentformaat:** hiermee kunt u het juiste formaat van de gescande afbeelding selecteren.
  - **Documentbron:** hiermee kunt u het apparaat instellen (automatische documentinvoer of glasplaat) waarmee u wilt scannen.
  - **Vragen om extra pagina's:** als dit selectievakje is ingeschakeld, kunt u pagina's doorlopend scannen. Deze optie is handig wanneer u documenten van meerdere pagina's scant en/of wanneer **Documentbron** is ingesteld op **Glasplaat** (glasplaat). In dit geval wordt een reeks van gescande afbeeldingen als een enkel document verwerkt.
  - **Te scannen pagina's:** hiermee kunt u opgeven hoeveel pagina's er moeten worden gescand. Deze optie is beschikbaar wanneer **Documentbron** is ingesteld op **Automatische documentinvoer** (ADI).
- **Voorkeuren:** de volgende scanopties zijn beschikbaar.
  - **Afbeelding automatisch bijnijden na voorbeeld:** als dit selectievakje is ingeschakeld, zal het scangebied automatisch worden aangepast aan het formaat van de afbeelding.

- **Afdrukvoorbeeld bij start programma:** als dit selectievakje is ingeschakeld, zal het scangebied automatisch worden geselecteerd zoals getoond in de voorbeeldweergave.
- **Detectie van lege pagina's:** deze bewerking detecteert automatisch of de gescande afbeelding blanco is of niet.
  - **Pagina verwijderen:** blanco pagina's worden verwijderd aan het einde van het scanproces.
  - **Afzonderlijke bestanden:** blanco pagina's zullen dienst doen als scheidingspagina tussen scantaken. Wanneer er meerdere pagina's tegelijk worden gescand, zal een blanco pagina de reeks gescande afbeeldingen opdelen. Elk deel zal als een afzonderlijk document worden behandeld (groep).
  - **Beginnen vanaf de scanner:** als dit selectievakje is ingeschakeld, wordt het scanproces beheerd via het aanraakscherm van de scanner in plaats van door de computer. Op sommige scannermodellen is deze optie niet beschikbaar.
- **Geavanceerd:** in de modus **Geavanceerd** zijn extra opties beschikbaar, zoals **Afbeeldingen aanpassen**, **Afbeelding verbeteren** en **Aanvullende instellingen**.

- **Afbeeldingen aanpassen:** hiermee kunt u een aantal transformaties op de gescande afbeelding uitvoeren. Deze transformaties omvatten onder meer het automatisch aanpassen van de grootte van de afbeelding, het recht maken en draaien van de afbeelding.
  - **Afbeelding verbeteren:** hiermee kunt u verschillende defecten van de afbeelding verwijderen en de kwaliteit ervan verbeteren.
  - **Aanvullende instellingen:** dit laat de speciale verwerking van gescande afbeeldingen toe. Deze transformaties omvatten onder meer het aan elkaar hechten van verschillende scans van gedeeltelijke afbeeldingen tot één afbeelding, het verwerken van gescande boeken en het stempelen van een watermerk.
-  Klik op de knop **Help** uit de linker bovenhoek van het venster en klik op een optie waarover u meer wilt weten. Er verschijnt een pop-upvenster met informatie over de functie van de optie die **Scanassistent** biedt.

## Scannen met een TWAIN-compatibel programma

Als u documenten met andere software wilt scannen, moet u TWAIN-compatibele software gebruiken, zoals Adobe Photoshop.

Volg de onderstaande stappen om te scannen met TWAIN-compatibele software.

1. Zorg ervoor dat het apparaat op uw computer is aangesloten en ingeschakeld is.
2. Plaats originelen in de ADI met de bedrukte zijde naar boven of plaats een enkel origineel met de bedrukte zijde naar onder op de glasplaat van de scanner (zie "Originelen plaatsen" op pagina 68).
3. Open een toepassing, bijvoorbeeld Adobe Photoshop.
4. Open het TWAIN-venster en stel de scanopties in.
5. Scan uw afbeelding en sla ze op.

## Scannen via het WIA-stuurprogramma

Het apparaat ondersteunt ook het WIA (Windows Image Acquisition)-stuurprogramma voor het scannen van afbeeldingen. WIA is één van de standaardonderdelen van Microsoft Windows XP en werkt met digitale camera's en scanners. In tegenstelling tot het TWAIN-stuurprogramma kunt u met het WIA-stuurprogramma zonder aanvullende software gemakkelijk afbeeldingen scannen en bewerken.

 Het WIA-stuurprogramma werkt alleen in Windows XP/Vista en via een USB-poort.

### Windows XP

1. Zorg ervoor dat het apparaat op uw computer is aangesloten en ingeschakeld is.
2. Plaats originelen in de ADI met de bedrukte zijde naar boven, of plaats een enkel origineel op de glasplaat van de scanner met de bedrukte zijde naar onder.  
(Zie "Originelen plaatsen" op pagina 68.)
3. In het menu **Start** selecteert u **Configuratiescherm > Scanners en camera's**.
4. Dubbelklik op het pictogram van het scannerstuurprogramma. De **Wizard Scanner en camera** verschijnt.
5. Klik op **Volgende**.
6. Stel de optie in het venster **Kies Scanvoorkeuren** in en klik op **Voorbeeld** om te zien welke gevolgen ingestelde opties hebben voor uw afbeelding.
7. Klik op **Volgende**.
8. Geef een naam op voor de afbeelding en selecteer de bestandsindeling en de map waarin u de afbeelding wilt opslaan.
9. Uw foto is naar uw computer gekopieerd. Kies een van de opties op het scherm.
10. Klik op **Volgende**.
11. Klik op **Voltoeien**.

### Windows Vista

1. Zorg ervoor dat het apparaat op uw computer is aangesloten en ingeschakeld is.
2. Plaats originelen in de ADI met de bedrukte zijde naar boven, of plaats een enkel origineel op de glasplaat van de scanner met de bedrukte zijde naar onder.  
(Zie "Originelen plaatsen" op pagina 68.)
3. Klik op **Start** en kies **Configuratiescherm > Hardware en geluiden > Scanners en camera's**.
4. Dubbelklik op **Een document of foto scannen**. De toepassing **Windows Faxen en scannen** wordt gestart.  

  - U kunt op **Scanners en camera's weergeven** klikken om de scanners te tonen.
  - Als **Een document of foto scannen** niet verschijnt, opent u het programma MS Paint en klikt u in het menu **Bestand** op **Van scanner of camera...**
5. Klik op **Nieuwe scan**. Het scannerstuurprogramma verschijnt.
6. Geef uw scanvoorkeuren op en klik op **Voorbeeld** om te zien welke invloed uw voorkeuren op de afbeelding hebben.
7. Klik op **Scannen**.

 Als u de scantaak wilt annuleren, klikt u op de knop **Annuleren** in de **Wizard Scanner en camera**.



## Windows 7

1. Zorg ervoor dat het apparaat op uw computer is aangesloten en ingeschakeld is.
2. Plaats originelen in de ADI met de bedrukte zijde naar boven of plaats een enkel origineel met de bedrukte zijde naar onder op de glasplaat van de scanner.  
(Zie "Originelen plaatsen" op pagina 68.)
3. Klik op **Start** en kies **Configuratiescherm > Hardware en geluiden > Apparaten en Printers**.
4. Klik met de rechtermuisknop op het pictogram van het apparaatstuurprogramma in **Printers en faxen** en kies **Zoeken starten**. De toepassing **Nieuwe scan** verschijnt.
5. Geef uw scanvoorkeuren op en klik op **Voorbeeld** om te zien welke invloed uw voorkeuren op de afbeelding hebben.
6. Klik op **Scannen**.

## Scannen in Macintosh

U kunt documenten scannen met behulp van het programma **Fotolader**. Macintosh omvat het programma **Fotolader**.

### Scannen met USB

1. Zorg ervoor dat het apparaat op uw computer is aangesloten en ingeschakeld is.
2. Plaats originelen in de ADI met de bedrukte zijde naar boven, of plaats een enkel origineel op de glasplaat van de scanner met de bedrukte zijde naar onder.  
(Zie "Originelen plaatsen" op pagina 68.)
3. Start **Programma's** en klik op **Fotolader**.  
 Als het bericht **Er is geen apparaat voor het vastleggen van afbeeldingen aangesloten** verschijnt, maakt u de USB-kabel los en sluit u hem opnieuw aan. Als het probleem blijft bestaan, raadpleegt u de help bij **Fotolader**.
4. Stel de scanopties in dit programma in.
5. Scan uw afbeelding en sla ze op.  

  - Voor meer informatie over het gebruik van **Fotolader** raadpleegt u de helpfunctie van **Fotolader**.
  - Gebruik TWAIN-compatibele software om meer scanopties toe te passen.
  - U kunt ook TWAIN-compatibele software gebruiken, zoals Adobe Photoshop.
  - De scanprocedures kunnen verschillen afhankelijk van de met TWAIN compatibele software die wordt gebruikt. Raadpleeg de gebruikershandleiding van de software.
  - Als u niet kunt scannen in **Fotolader** moet u Mac OS bijwerken naar de laatste versie. **Fotolader** werkt correct in Mac OS X 10.3.9 of hoger en in Mac OS X 10.4.7 of hoger.

### Scannen via netwerk

1. Zorg ervoor dat het apparaat op uw computer is aangesloten en ingeschakeld is.
2. Plaats originelen in de ADI met de bedrukte zijde naar boven of plaats een enkel origineel met de bedrukte zijde naar onder op de glasplaat van de scanner (zie "Originelen plaatsen" op pagina 68).
3. Start **Programma's** en klik op **Fotolader**.

- In Mac OS X 10.4 ~ 10.5  
Klik achtereenvolgens op **Apparaten** en **Blader door apparaten....**  
In Mac OS X 10.6

Selecteer uw apparaat onder **GEDEELD**. Ga door met stap 7.

- In Mac OS X 10.4  
Selecteer uw apparaat bij de optie TWAIN-apparaten. Controleer of het selectievakje voor **Gebruik TWAIN-software** is ingeschakeld en klik op **Verbind**.
  - Klik op **Poort wijzigen** om een poort te selecteren als er een waarschuwing melding verschijnt.
  - Als TWAIN UI op het **Voorkeuren** verschijnt, klikt u op **Poort wijzigen** om de poort te selecteren.

 Raadpleeg scan manager voor het gebruik van **Poort wijzigen** (zie "Scaninformatie instellen in Scan- en faxbeheer" op pagina 95).

In Mac OS X 10.5

Controleer of het selectievakje voor **Verbonden** naast uw apparaat is ingeschakeld in **Bonjour-apparaten**.

Als u via TWAIN wilt scannen raadpleegt u de bovenstaande procedure voor MAC OS X 10.4.

- Stel de scanopties in dit programma in.

- Scan uw afbeelding en sla ze op.

- 
- Voor Mac OS X 10.3: gebruik TWAIN-compatibele software.
  - Voor meer informatie over het gebruik van **Fotolader** raadpleegt u de helpfunctie van **Fotolader**.
  - Gebruik TWAIN-compatibele software om meer scanopties toe te passen.
  - U kunt ook TWAIN-compatibele software gebruiken, zoals Adobe Photoshop.
  - De scanprocedures kunnen verschillen afhankelijk van de met TWAIN compatibele software die wordt gebruikt. Raadpleeg de gebruikershandleiding van de software.
  - Als u niet kunt scannen in **Fotolader** moet u Mac OS bijwerken naar de laatste versie. **Fotolader** werkt correct onder Mac OS X 10.4.7 of hogere versies.

## Scaninformatie instellen in Scan- en faxbeheer

Voor meer informatie over het programma Scan- en faxbeheer, om de toestand van het geïnstalleerde scannerstuurprogramma te controleren, om scaninstellingen te wijzigen en om bestanden waarin ingescande documenten worden bewaard in het programma Scan- en faxbeheer toe te voegen of te verwijderen, volgt u onderstaande stappen.

- Klik op Smart Panel in het menu Scan- en faxbeheer op de statusbalk.
- Selecteer het juiste apparaat in Scan- en faxbeheer.
- Druk op **Eigenschappen**.
- Gebruik **De knop Scan instellen** om de bestemming van het bestand of de scaninstellingen te wijzigen, toepassingen toe te voegen of te verwijderen en het formaat van bestanden te wijzigen. Via **Poort wijzigen** (lokaal of netwerk) kunt u het scanapparaat wijzigen.
- Klik op **OK** wanneer u klaar bent.

## Scannen in Linux

U kunt een document scannen vanuit het venster Unified Driver Configurator.

### Scannen

- Dubbelklik op **Unified Driver Configurator** op het bureaublad.
- Klik op de knop  om over te schakelen naar **Scanners configuration**.
- Selecteer de scanner in de lijst.

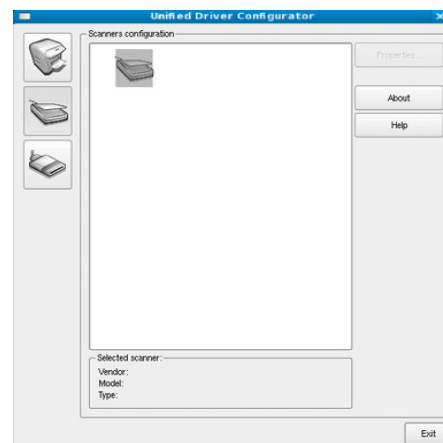

Als u slechts één MFP-apparaat gebruikt en als dit apparaat aangesloten is op de computer en aan staat, verschijnt uw scanner in de lijst en wordt hij automatisch geselecteerd.

Als er twee of meer scanners zijn aangesloten op de computer, kunt u voor elke scantaak een andere scanner kiezen. Als er bijvoorbeeld een document wordt gescand op de eerste scanner, kunt u de tweede scanner selecteren, de apparaatopties instellen en de scantaak gelijktijdig starten.

- Klik op **Properties**.
- Plaats originelen in de ADI met de bedrukte zijde naar boven, of plaats een enkel origineel op de glasplaat van de scanner met de bedrukte zijde naar onder.  
(Zie "Originelen plaatsen" op pagina 68.)
- Klik in het venster **Scanner Properties** op **Preview**.

Het document wordt gescand en er verschijnt een voorbeeld van de afbeelding in het **Preview Pane**.

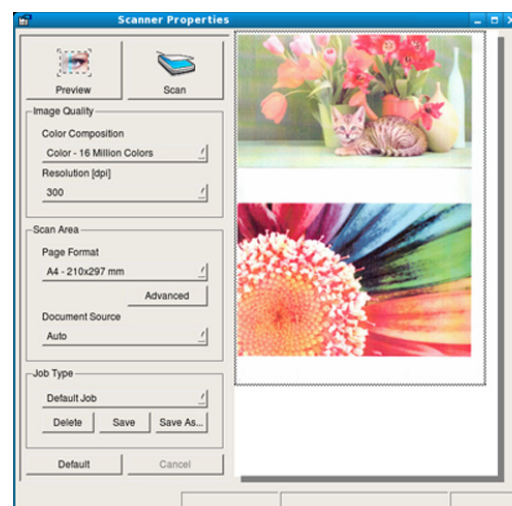

7. Sleep met de muisaanwijzer over het gedeelte dat u wilt scannen in het **Preview Pane**.
8. Wijzig de scanopties in de secties **Image Quality** en **Scan Area**.
  - **Image Quality:** met deze optie kunt u de kleurcompositie en scanresolutie voor de afbeelding selecteren.
  - **Scan Area:** met deze optie kunt u het paginaformaat selecteren. Klik op de knop **Advanced** als u het paginaformaat handmatig wilt instellen.

Als u een van de vooraf ingestelde scanopties wilt gebruiken, selecteert u de optie in de vervolgkeuzelijst **Job Type** (zie "Instellingen voor taaktypes toevoegen" op pagina 96).

Klik op **Default** om de standaardinstelling voor de scanopties te herstellen.
9. Klik op **Scan** om te beginnen scannen als u alle opties hebt ingesteld. Links onderaan in het venster verschijnt de statusbalk die de voortgang van het scanproces aangeeft. Als u het scannen wilt annuleren klikt u op **Cancel**.
10. De gescande afbeelding verschijnt. Gebruik de werkbalk om de gescande afbeelding te bewerken (zie "Gebruiken Image Manager" op pagina 96).
11. Als u klaar bent, klikt u op **Save** in de werkbalk.
12. Selecteer de map waarin u de afbeelding wilt opslaan en voer de bestandsnaam in.
13. Klik op **Save**.

## Instellingen voor taaktypes toevoegen

U kunt uw scaninstellingen opslaan om ze opnieuw te gebruiken.

### Om een nieuw taaktype op te slaan

1. Wijzig de opties in het venster **Scanner Properties**.
2. Klik op **Save As**.
3. Voer een naam in voor de gekozen instellingen.
4. Klik op **OK**.  
De instellingen worden toegevoegd aan de vervolgkeuzelijst **Saved Settings**.

### Om de taaktype-instelling op te slaan voor de volgende scantaak

1. Selecteer de gewenste instelling in de vervolgkeuzelijst **Job Type**.
2. De volgende keer dat u het venster **Scanner Properties** opent, zijn de opgeslagen instellingen automatisch geselecteerd voor de scantaak.

### U verwijdert een opgeslagen taaktype op de volgende wijze







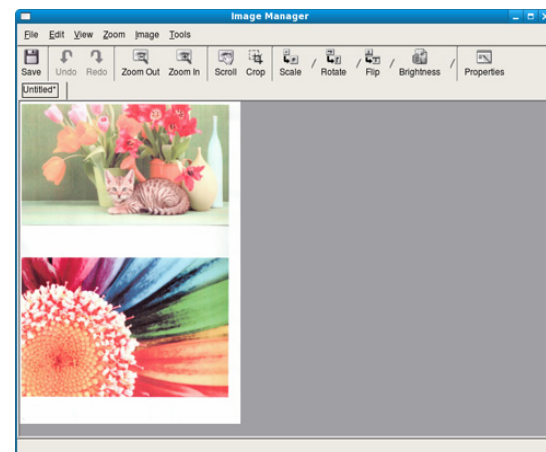

1. Selecteer de instelling die u wilt verwijderen in de vervolgkeuzelijst **Job Type**.
2. Klik op **Delete**.  
De instelling wordt uit de lijst verwijderd.

## Gebruiken Image Manager

In de toepassing Image Manager vindt u menuopties en knoppen om uw gescande afbeeldingen te bewerken.



Gebruik de volgende gereedschappen om de afbeelding te bewerken.

| Gereedschappen                                                                        | Naam              | Functie                                                                                                                                                                             |
|---------------------------------------------------------------------------------------|-------------------|-------------------------------------------------------------------------------------------------------------------------------------------------------------------------------------|
|    | <b>Save</b>       | Hiermee slaat u de afbeelding op.                                                                                                                                                   |
|    | <b>Undo</b>       | Hiermee maakt u de laatste bewerking ongedaan.                                                                                                                                      |
|   | <b>Redo</b>       | Hiermee herstelt u de laatst ongedaan gemaakte bewerking.                                                                                                                           |
|  | <b>Scroll</b>     | Hiermee schuift u door de afbeelding.                                                                                                                                               |
|  | <b>Crop</b>       | Hiermee kunt u het geselecteerde gebied van de afbeelding bijsnijden.                                                                                                               |
|  | <b>Zoom Out</b>   | Hiermee kunt u uitzoomen op de afbeelding.                                                                                                                                          |
|  | <b>Zoom In</b>    | Hiermee kunt u inzoomen op de afbeelding.                                                                                                                                           |
|  | <b>Scale</b>      | Hiermee kunt u het formaat van de afbeelding schalen. U kunt het formaat handmatig invoeren of instellen dat de afbeelding proportioneel, verticaal of horizontaal wordt geschaald. |
|  | <b>Rotate</b>     | Hiermee kunt u de afbeelding draaien; u kunt het aantal graden selecteren in de vervolgkeuzelijst.                                                                                  |
|  | <b>Flip</b>       | Hiermee kunt u de afbeelding horizontaal of verticaal spiegelen.                                                                                                                    |
|  | <b>Brightness</b> | Hiermee kunt u de helderheid of het contrast van de afbeelding aanpassen of de afbeelding omkeren.                                                                                  |
|  | <b>Properties</b> | Hiermee kunt u de eigenschappen van de afbeelding weergeven.                                                                                                                        |

Raadpleeg de schermhulp voor meer informatie over de toepassing Image Manager.



# Faxen (alleen CLX-318xFN/CLX-318xFW)

Dit hoofdstuk bevat informatie over het gebruik van uw apparaat als fax.

In dit hoofdstuk vindt u de volgende onderwerpen:

- Voorbereiden om te faxen
- Faxen vanaf uw computer
- Een fax verzenden met uw apparaat
- Een fax ontvangen met uw apparaat

- U kunt dit apparaat niet als faxapparaat gebruiken via een internettelefoon. Raadpleeg uw internetprovider voor meer informatie.
- Wij raden het gebruik aan van traditionele analoge telefoondiensten (PSTN: Public Switched Telephone Network) wanneer u telefoonlijnen aansluit om de fax te gebruiken. Als u andere internetdiensten (DSL, ISDN, VoIP) gebruikt, kunt u de kwaliteit van de verbinding verbeteren door gebruik te maken van een microfilter. Een microfilter elimineert ruissignalen en verbetert de kwaliteit van de netwerk/internetverbinding. Aangezien er geen DSL-microfilter met het apparaat wordt meegeleverd, neemt u best contact op met uw internetprovider als u er gebruik van wilt maken.

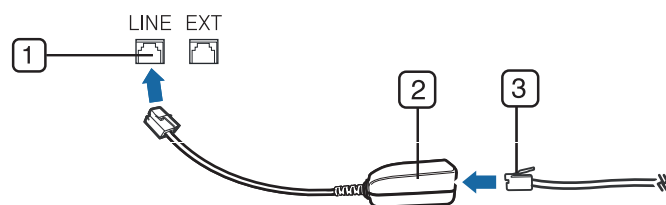

- 1 Lijnpoort
- 2 Microfilter
- 3 DSL-modem/telefoonlijn

- De ondersteunde opties en functies kunnen van model tot model verschillen. Controleer de naam van uw model. (zie "Functies per model" op pagina 29).

## Voorbereiden om te faxen

Voordat u een fax kunt verzenden of ontvangen moet u het meegeleverde telefoonsnoer aansluiten op een telefoonaansluiting in de wand. Raadpleeg de Beknopte installatiehandleiding voor informatie over de aansluiting. Het maken van een telefoonverbinding verschilt van land tot land.

- De documentinstellingen aanpassen
- Een fax doorsturen naar een andere bestemming
- Het adresboek instellen
- Automatisch een verzendrapport afdrukken

## Faxen vanaf uw computer

U kunt een fax verzenden en ontvangen vanaf uw computer zonder het apparaat te gebruiken.

### Een fax verzenden (Windows)

Om een fax te versturen vanaf uw computer moet het programma Samsung Network PC Fax worden geïnstalleerd. Dit programma wordt automatisch geïnstalleerd tijdens de installatie van het printerstuurprogramma.

1. Open het document dat u wilt verzenden.
2. Selecteer **Afdrukken** in het menu **Bestand**.  
Het venster **Afdrukken** verschijnt. Afhankelijk van uw toepassing kan dit venster er iets anders uitzien.
3. Selecteer Samsung Network PC Fax in het venster **Afdrukken**.
4. Klik op **Afdrukken** of **OK**. Er verschijnt een venster zoals op de onderstaande afbeelding wordt getoond.

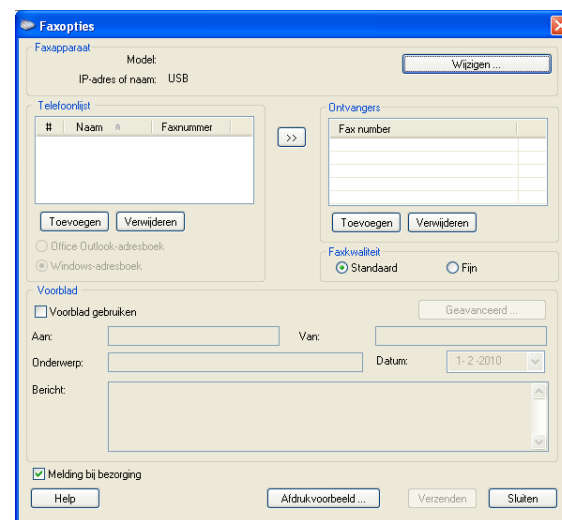

5. Voer het nummer van de ontvangers in en stel indien nodig de opties in. Als u een voorblad wilt gebruiken, schakelt u het selectievakje in voor **Voorblad gebruiken**.  
Schakel het selectievakje voor **Melding bij bezorging** in wanneer de fax aan de ontvanger is bezorgd.
6. Klik op **Verzenden**.

- Voor meer informatie over Samsung Network PC Fax klikt u op **Help**.

## Een lijst met verzonden faxberichten controleren (Windows)



U kunt een lijst met verzonden faxberichten op uw computer controleren.

Klik in het menu **Start** op **Programma's** of **Alle programma's** > **Samsung Printers** > **Network PC Fax** > **Faxjournaal**. Het **Faxjournaal** wordt dan weergegeven met alle faxen die u hebt verstuurd.

## Een fax verzenden (Macintosh)

Om een fax te versturen vanaf uw computer moet het programma Faxhulpprogramma's geïnstalleerd zijn. Dit programma wordt automatisch geïnstalleerd tijdens de installatie van het printerstuurprogramma.

Volg onderstaande stappen voor Mac OS X 10.5 of 10.6. De onderstaande stappen verschillen afhankelijk van het besturingssysteem.

1. Open het document dat u wilt verzenden.
2. Selecteer **Druk af** in het menu **Bestand (voor Mac OS X 10.4 Archief)**. Het venster **Druk af** verschijnt. Afhankelijk van uw toepassing kan dit venster er iets anders uitzien.  
 In Mac OS X 10.3 of 10.4 selecteert u **PDF** en **Fax PDF....**
3. Selecteer **CLX-3180 Series fax-USB** uit de vervolkeuzelijst in **Printer**.
4. Kies het gewenste aantal exemplaren en geef aan welke pagina's u wilt afdrukken.
5. Selecteer papierformaat, afdrukstand en schaal.
6. Voer het faxnummer van de ontvanger in het invoervak **Aan**. U kunt ook op de knop **Adressen** drukken als u veelgebruikte faxnummers hebt opgeslagen.
7. Voer indien nodig de toegangscode in het invoervak **Draai eerst een** in.
8. Als u de fax met een voorblad wilt versturen schakelt u het selectievakje voor **Gebruik voorblad** in.  
Voer het onderwerp en bericht van de faxtaak in.  
 U kunt meer gedetailleerde opties voor de voorpagina instellen in **Samsung Fax - Voorblad**. Selecteer **Samsung Fax - Voorblad** in de vervolkeuzelijst **Richting**.
9. Klik op **Fax**.
10. Het pictogram Faxjournaal verschijnt op uw Macintosh dock. Klik op het pictogram.  
U kunt de status van de faxtaak zien. U kunt de faxtaak verwijderen, bijhouden, hervatten of pauzeren.

## Een fax verzenden met uw apparaat

In dit gedeelte wordt uitgelegd hoe u een fax verzendt en welke bijzondere verzendmethoden u kunt gebruiken.

 U kunt originelen op de glasplaat van de scanner of in de ADI plaatsen (zie "Originelen plaatsen" op pagina 68). Als er zich zowel originelen in de ADI als op de glasplaat van de scanner bevinden, worden de originelen in de ADI eerst gelezen omdat de ADI een hogere prioriteit heeft bij het scannen.



## Het faxhoofd instellen

In sommige landen bent u wettelijk verplicht om op iedere uitgaande fax uw faxnummer te vermelden.

1. Druk op **Menu** op het bedieningspaneel.
2. Druk op de pijl-links/rechts tot **Systeeminst.** verschijnt en vervolgens op **OK**.
3. Druk op de pijl-links/rechts tot **Apparaatinst.** verschijnt en vervolgens op **OK**.



4. Druk op de pijl-links/rechts tot **Apparaat-id** verschijnt en vervolgens op **OK**.
5. Voer uw (bedrijfs)naam in met behulp van het numeriek toetsenblok. Met het numeriek toetsenblok kunt u alfanumerieke tekens invoeren. Speciale tekens voert u in met cijfertoets "1". Zie "Tekens via het numeriek toetsenblok invoeren (alleen CLX-318xFN/CLX-318xFW)" op pagina 65 voor meer informatie over het invoeren van alfanumerieke tekens.
6. Druk op **OK** om het id op te slaan.
7. Druk op de pijl-links/rechts tot **Nr. van faxapp.** verschijnt en vervolgens op **OK**.
8. Voer uw faxnummer in met behulp van het numeriek toetsenblok en druk op **OK**.
9. Druk op **Stop/Clear** om terug te keren naar stand-bymodus.

## Een fax verzenden

1. Druk op  (Faxen) op het bedieningspaneel.
2. Plaats originelen in de ADI met de bedrukte zijde naar boven, of plaats een enkel origineel op de glasplaat van de scanner met de bedrukte zijde naar onder.  
(Zie "Op de glasplaat van de scanner" op pagina 68 of "In de ADI (alleen CLX-318xFN/CLX-318xFW)" op pagina 69.)
3. Stel de gewenste resolutie en tonersterkte voor uw fax in (zie "De documentinstellingen aanpassen" op pagina 102).
4. Voer het nummer in van het apparaat waarnaar u de fax verstuurt. U kunt snelkiesnummers of groeps kiesnummers gebruiken. Zie "Het adresboek instellen" op pagina 104 voor meer informatie over het opslaan en zoeken van een nummer.
5. Druk op **Color Start** of **Black Start** op het bedieningspaneel. Het document wordt gescand en naar de bestemmingen gefaxt.  

  - Met Samsung Network PC Fax kunt u de fax rechtstreeks vanaf uw computer verzenden (zie "Een fax verzenden (Windows)" op pagina 97).
  - Als u een faxtaak wilt annuleren, drukt u op **Stop/Clear** voor de faxverzending is gestart.
  - Als u een fax verzendt vanaf de glasplaat van de scanner, verschijnt er een bericht waarin u wordt gevraagd om een volgende pagina in te voeren.

## Een fax handmatig verzenden

Bij deze methode wordt er een fax verzonden met behulp van **On Hook Dial** op het bedieningspaneel.

1. Druk op  (Faxen) op het bedieningspaneel.
2. Plaats originelen in de ADI met de bedrukte zijde naar boven, of plaats een enkel origineel op de glasplaat van de scanner met de bedrukte zijde naar onder.
3. Stel de gewenste resolutie en tonersterkte voor uw fax in (zie "De documentinstellingen aanpassen" op pagina 102).
4. Druk op **On Hook Dial** op het bedieningspaneel of neem de hoorn van de haak.
5. Voer een faxnummer in met het numeriek toetsenblok op het bedieningspaneel.
6. Druk op **Color Start** of **Black Start** als u de faxtoon van het ontvangende faxapparaat hoort.  
 Als u een faxtaak wilt annuleren, kunt u tijdens het verzenden van de fax op elk moment op **Stop/Clear** drukken.

## Een verzending bevestigen

Wanneer de laatste pagina van uw origineel correct is verzonden, hoort u een pieptoon waarna het apparaat terugkeert naar stand-bymodus.

Als er tijdens de verzending van uw fax iets fout gaat, verschijnt er een foutbericht op het display. U moet de storing oplossen overeenkomstig het foutbericht op het display (zie "Informatie over displaymeldingen" op pagina 130 voor een lijst met foutberichten en hun betekenis). Druk op **Stop/Clear** om het weergegeven foutbericht te wissen en probeer de fax opnieuw te verzenden.

U kunt het apparaat zo instellen dat er na elke verzonden fax automatisch een verzendrapport wordt afgedrukt (zie "Automatisch een verzendrapport afdrukken" op pagina 105).

## Automatisch opnieuw kiezen

Als de lijn van het gekozen nummer bezet is of als het faxapparaat van de ontvanger niet antwoordt, wordt het nummer afhankelijk van de fabrieksinstellingen automatisch tot zeven keer opnieuw gekozen met tussenpozen van drie minuten.

Wanneer **Opnieuw kiezen?** op het display verschijnt, drukt u op **OK** om het nummer onmiddellijk opnieuw te kiezen. Als u de functie Automatisch opnieuw kiezen wilt annuleren, drukt u op **Stop/Clear**.

U kunt ook de wachttijd tussen twee kiespogingen en het aantal kiespogingen wijzigen (zie "De faxinstellingen wijzigen" op pagina 109).

## Het laatste nummer opnieuw kiezen

Om het laatste nummer opnieuw te kiezen

1. Druk op **Redial/Pause** op het bedieningspaneel.
2. Het apparaat begint automatisch met verzenden wanneer een origineel in de ADI wordt geplaatst.

Als een origineel op de glasplaat ligt, selecteert u **Ja** om een andere pagina toe te voegen. Plaats een ander origineel en druk op **OK**. Zodra u klaar bent, selecteert u **Nee** op de vraag **Nog een pagina?**

## Groepsverzending (faxen naar meerdere bestemmingen verzenden)

Met de functie **Meerdere verz.** kunt u een fax naar meerdere bestemmingen verzenden. Uw documenten worden automatisch in het geheugen opgeslagen en naar een extern faxapparaat verzonden. Na verzending worden de originelen automatisch uit het geheugen gewist. U kunt met deze functie geen kleurenfax verzenden.

1. Druk op  (Faxen) op het bedieningspaneel.
2. Plaats originelen in de ADI met de bedrukte zijde naar boven, of plaats een enkel origineel op de glasplaat van de scanner met de bedrukte zijde naar onder.
3. Stel de gewenste resolutie en tonersterkte voor uw fax in (zie "De documentinstellingen aanpassen" op pagina 102).
4. Druk op **Menu** op het bedieningspaneel.
5. Druk op de pijl-links/rechts tot **Faxfunctie** verschijnt en vervolgens op **OK**.
6. Druk op de pijl-links/rechts tot **Meerdere verz.** verschijnt en vervolgens op **OK**.
7. Voer het nummer van het eerste ontvangende faxapparaat in en druk op **OK**.

U kunt snelkiesnummers oproepen of een groeps kiesnummer selecteren met de knop **Address book**. Voor meer informatie zie "Het adresboek instellen" op pagina 104.

8. Voer het tweede faxnummer in en druk op **OK**.  
Er wordt u gevraagd om het volgende faxnummer waarnaar u het document wilt verzenden in te voeren.
9. Als u meer faxnummers wilt invoeren, drukt u op **OK** zodra **Ja** verschijnt en herhaalt u stappen 7 en 8. U kunt tot 10 bestemmingen toevoegen.
10. Druk op **OK** om het gescande origineel in het geheugen op te slaan.



Na het invoeren van een groeps kiesnummer kunt u geen ander groeps kiesnummer meer invoeren.

11. Als u klaar bent met het invoeren van faxnummers, drukt u op de pijl-links/rechts om **Nee** te selecteren op de vraag **Nog een nummer?** en drukt u op **OK**.
12. Als er een origineel op de glasplaat ligt, selecteert u **Ja** om een andere pagina toe te voegen. Plaats een ander origineel en druk op **OK**.  
Zodra u klaar bent, selecteert u **Nee** op de vraag **Nog een pagina?**.  
Het apparaat verzendt de fax naar de verschillende nummers in de volgorde waarin u ze hebt ingevoerd.

## Uitgestelde faxverzending

U kunt het apparaat zo instellen dat een fax op een later tijdstip (tijdens uw afwezigheid) wordt verzonden. U kunt met deze functie geen kleurenfax verzenden.

1. Druk op  (Faxen) op het bedieningspaneel.
2. Plaats originelen in de ADI met de bedrukte zijde naar boven, of plaats een enkel origineel op de glasplaat van de scanner met de bedrukte zijde naar onder.
3. Stel de gewenste resolutie en tonersterkte voor uw fax in (zie "De documentinstellingen aanpassen" op pagina 102).
4. Druk op **Menu** op het bedieningspaneel.
5. Druk op de pijl-links/rechts tot **Faxfunctie** verschijnt en vervolgens op **OK**.
6. Druk op de pijl-links/rechts tot **Uitgest. verz.** verschijnt en vervolgens op **OK**.
7. Voer het nummer van het ontvangende faxapparaat in en druk op **OK**.  
U kunt snelkiesnummers oproepen of een groeps kiesnummer selecteren met de knop **Address book**. Voor meer informatie zie "Het adresboek instellen" op pagina 104.
8. Er wordt u gevraagd om het volgende faxnummer waarnaar u het document wilt verzenden in te voeren.
9. Als u meer faxnummers wilt invoeren, drukt u op **OK** zodra **Ja** verschijnt en herhaalt u stap 7. U kunt tot 10 bestemmingen toevoegen.



Na het invoeren van een groeps kiesnummer kunt u geen ander groeps kiesnummer meer invoeren.

10. Als u klaar bent met het invoeren van faxnummers, drukt u op de pijl-links/rechts om **Nee** te selecteren op de vraag **Nog een nummer?** en drukt u op **OK**.
11. Voer de gewenste taaknaam in en druk op **OK**.  
Zie "Tekens via het numeriek toetsenblok invoeren (alleen CLX-318xFN/CLX-318xFW)" op pagina 65 voor meer informatie over het invoeren van alfanumerieke tekens.  
Sla deze stap over als u geen naam wilt toewijzen.
12. Voer de gewenste verzendtijd in met behulp van het numeriek toetsenblok en druk op **OK**.



Als u een tijdstip instelt dat vroeger is dan de huidige tijd, wordt de fax de volgende dag op het ingestelde tijdstip verzonden.

Het document wordt in het geheugen opgeslagen voor het wordt verzonden.

13. Als er een origineel op de glasplaat ligt, selecteert u **Ja** om een andere pagina toe te voegen. Plaats een ander origineel en druk op **OK**.  
Zodra u klaar bent, selecteert u **Nee** op de vraag **Nog een pagina?**.  
Het apparaat keert terug naar stand-bymodus. Het display herinnert u eraan dat het apparaat zich in stand-bymodus bevindt en dat er een uitgesteld faxbericht is ingesteld.

### Documenten toevoegen aan een uitgestelde faxtaak

U kunt documenten toevoegen aan de uitgestelde faxtaak die in het geheugen is opgeslagen.

1. Plaats de originelen die u wilt toevoegen en pas indien nodig de documentinstellingen aan.
2. Druk op  (Faxen) op het bedieningspaneel.
3. Druk op **Menu** op het bedieningspaneel.
4. Druk op de pijl-links/rechts tot **Faxfunctie** verschijnt en vervolgens op **OK**.
5. Druk op de pijl-links/rechts tot **Pag. toevoegen** verschijnt en vervolgens op **OK**.
6. Druk op de pijl-links/rechts tot de gewenste faxtaak verschijnt en druk op **OK**.  
Zodra u klaar bent, selecteert u **Nee** op de vraag **Nog een pagina?**.  
Het apparaat scant het origineel in en slaat het op in het geheugen.
7. Druk op **Stop/Clear** om terug te keren naar stand-bymodus.

### Een uitgestelde faxtaak annuleren

U kunt de uitgestelde faxtaak die in het geheugen is opgeslagen annuleren.

1. Druk op **Menu** op het bedieningspaneel.
2. Druk op  (Faxen) op het bedieningspaneel.
3. Druk op de pijl-links/rechts tot **Faxfunctie** verschijnt en vervolgens op **OK**.
4. Druk op de pijl-links/rechts tot **Taak annuleren** verschijnt en vervolgens op **OK**.
5. Druk op de pijl-links/rechts tot de gewenste faxtaak verschijnt en druk op **OK**.
6. Druk op **OK** zodra **Ja** verschijnt.  
De geselecteerde fax wordt uit het geheugen gewist.
7. Druk op **Stop/Clear** om terug te keren naar stand-bymodus.

### Een fax met hoge prioriteit verzenden

U gebruikt deze functie als u een fax met hoge prioriteit moet verzenden voorafgaand aan andere geplande taken. Het document wordt in het geheugen opgeslagen en onmiddellijk verzonden zodra de lopende taak is voltooid. Met een verzending met hoge prioriteit wordt een verzending naar meerdere bestemmingen onderbroken (de fax met hoge prioriteit wordt verzonden na de verzending naar ontvanger A en vóór de verzending naar ontvanger B). Kiespogingen worden ook onderbroken voor een verzending met hoge prioriteit.

1. Druk op  (Faxen) op het bedieningspaneel.
2. Plaats originelen in de ADI met de bedrukte zijde naar boven, of plaats een enkel origineel op de glasplaat van de scanner met de bedrukte zijde naar onder.
3. Stel de gewenste resolutie en tonersterkte voor uw fax in (zie "De documentinstellingen aanpassen" op pagina 102).
4. Druk op **Menu** op het bedieningspaneel.
5. Druk op de pijl-links/rechts tot **Faxfunctie** verschijnt en vervolgens op **OK**.

6. Druk op de pijl-links/rechts tot **Prior. verz.** verschijnt en vervolgens op **OK**.
7. Voer het nummer van het ontvangende faxapparaat in en druk op **OK**.  
U kunt snelkiesnummers oproepen of een groeps kiesnummer selecteren met de knop **Address book**. Voor meer informatie zie "Het adresboek instellen" op pagina 104.
8. Voer de gewenste taaknaam in en druk op **OK**.  
Het document wordt in het geheugen opgeslagen voor het wordt verzonden.
9. Als er een origineel op de glasplaat ligt, selecteert u **Ja** om een andere pagina toe te voegen. Plaats een ander origineel en druk op **OK**.  
Zodra u klaar bent, selecteert u **Nee** op de vraag **Nog een pagina?**.  
Het document wordt gescand en naar de bestemmingen gefaxt.

## Een fax ontvangen met uw apparaat

In dit gedeelte wordt beschreven hoe u een fax ontvangt en welke bijzondere ontvangstmethoden u daarvoor kunt gebruiken.

### De ontvangstmodus wijzigen

Uw apparaat is standaard ingesteld op faxmodus. Als u een fax ontvangt, beantwoordt het apparaat de oproep na een opgegeven aantal belsignalen en wordt de fax automatisch ontvangen. Voer de volgende stappen uit als u een andere faxmodus wilt gebruiken.

1. Druk op  (Faxen) op het bedieningspaneel.
2. Druk op **Menu** op het bedieningspaneel.
3. Druk op de pijl-links/rechts tot **Faxinstel.** verschijnt en vervolgens op **OK**.
4. Druk op de pijl-links/rechts tot **Ontvangst** verschijnt en vervolgens op **OK**.
5. Druk op de pijl-links/rechts tot **Ontvangstmodus** verschijnt en vervolgens op **OK**.
6. Druk op de pijl-links/rechts tot de gewenste faxontvangstmodus verschijnt.
  - **Fax:** hiermee wordt een inkomende faxoproep aangenomen en wordt onmiddellijk overgeschakeld naar de faxontvangstmodus.
  - **Tel:** hiermee ontvangt u een fax door op **On Hook Dial** en vervolgens op **Start** te drukken. Als uw apparaat een handset heeft, kunt u een fax ontvangen door de hoorn van de haak te nemen.
  - **Ant/Fax:** wordt gebruikt als er een antwoordapparaat is aangesloten op uw apparaat. Inkomende oproepen worden beantwoord door het antwoordapparaat en de beller kan een boodschap op het antwoordapparaat achterlaten. Als het faxapparaat een faxtoon op de lijn opvangt, schakelt het automatisch over naar faxmodus om de fax te ontvangen.
  - **DRPD:** u kunt een oproep aannemen met de DRPD-functie (Distinctive Ring Pattern Detection – detectie van distinctieve belpatronen). "Distinctive Ring Detection" of beltoonherkenning is een dienst van de telefoonmaatschappij waarmee men via één telefoonlijn meerdere oproepen tegelijk kan beantwoorden. Zie "Faxen ontvangen in DRPD-modus" op pagina 101 voor meer informatie.
7. Druk op **OK** om uw selectie op te slaan.

8. Druk op **Stop/Clear** om terug te keren naar stand-bymodus.



- Om de Ans/Fax-modus te gebruiken, sluit u een antwoordapparaat aan op de EXT-uitgang achteraan op uw apparaat.
- Maak gebruik van de veilige ontvangstmodus als u niet wilt dat anderen de door u ontvangen documenten kunnen bekijken. In deze modus worden alle inkomende faxen in het geheugen opgeslagen. Zie "Ontvangen in veilige ontvangstmodus" op pagina 101 voor meer informatie.

### Automatisch ontvangen in faxmodus

Uw apparaat is standaard ingesteld op faxmodus. Als u een fax ontvangt, beantwoordt het apparaat de oproep na een opgegeven aantal belsignalen en wordt de fax automatisch ontvangen.

Zie "Fax instellen (alleen CLX-318xFN/CLX-318xFW)" op pagina 109 voor informatie over het wijzigen van het aantal belsignalen.

### Handmatig ontvangen in telefoonmodus

Wanneer u een faxtoon van het verzendende apparaat hoort, kunt u een fax ontvangen door te drukken op **On Hook Dial** en **Black Start** of op **Color Start**.

Het apparaat begint dan met het ontvangen van de fax en keert terug naar stand-bymodus zodra de ontvangst is voltooid.

### Handmatig een fax ontvangen via een intern telefoontoestel

Deze functie werkt het beste als u een intern telefoontoestel gebruikt dat aangesloten is op de EXT-uitgang aan de achterkant van het apparaat. U kunt een fax ontvangen van iemand met wie u in gesprek bent op het intern telefoontoestel zonder dat u naar het faxapparaat hoeft te gaan.

Als u een oproep krijgt op het intern telefoontoestel en faxtonen hoort, drukt u op de toetsen \*9\* op het telefoontoestel. Het apparaat ontvangt de fax.

Druk de toetsen langzaam na elkaar in. Als u de faxtoon van het andere faxapparaat nog steeds hoort, probeert u opnieuw op \*9\* te drukken.

De ontvangstcode is standaard ingesteld op \*9\*. De eerste en de laatste asterisk liggen vast, maar het middelste cijfer kan worden gewijzigd. Zie "De faxinstellingen wijzigen" op pagina 109 voor meer informatie over het wijzigen van de code.

### Automatisch ontvangen in antwoordapparaat/faxmodus

Als u deze modus wilt gebruiken, moet u een antwoordapparaat aansluiten op de EXT-uitgang aan de achterzijde van uw apparaat (zie "Achterkant" op pagina 34).

Als de beller een boodschap achterlaat, slaat het antwoordapparaat de boodschap op de gebruikelijke wijze op. Als het apparaat een faxtoon op de lijn detecteert, wordt de fax automatisch ontvangen.



- Als u het apparaat in deze modus hebt ingesteld en het antwoordapparaat is uitgeschakeld of er is geen antwoordapparaat op de EXT-uitgang aangesloten, wordt na een vooraf ingesteld aantal belsignalen automatisch overgeschakeld naar de faxmodus.
- Als uw antwoordapparaat een door de gebruiker instelbare teller voor beltonen heeft, stelt u het apparaat zo in dat het inkomende oproepen binnen de eerste beltoon aanneemt.
- Als het apparaat zich in telefoonmodus bevindt en er een antwoordapparaat op uw apparaat is aangesloten, moet u het antwoordapparaat uitschakelen. Anders zal het uitgaande bericht van het antwoordapparaat uw telefoongesprek verstoren.

### Faxen ontvangen in DRPD-modus

"Distinctive Ring Detection" of beltoonherkenning is een dienst van de telefoonmaatschappij waarmee men via één telefoonlijn meerdere oproepen tegelijk kan beantwoorden. Het nummer dat iemand gebruikt om u te bellen wordt geïdentificeerd door verschillende belpatronen die bestaan uit verschillende combinaties van lange en korte belsignalen. Deze functie wordt vaak gebruikt door antwoorddiensten die voor verschillende klanten telefoonoproepen beantwoorden en moeten weten welk nummer iemand heeft gekozen om de oproep correct te kunnen beantwoorden.

Met de DRPD-functie (beltoonherkenning) kan uw apparaat "leren" welk belpatroon u door het faxapparaat wilt laten beantwoorden. Tenzij u het verandert, zal dit belpatroon steeds worden herkend en als een faxoproep worden ontvangen. Bij alle andere belpatronen wordt de oproep doorverbonden naar het telefoontoestel of naar het antwoordapparaat dat op de EXT-uitgang is aangesloten. U kunt DRPD op ieder moment wijzigen of onderbreken.

Voor u de DRPD-optie kunt gebruiken, moet uw telefoonmaatschappij "Distinctive Ring" op uw telefoonlijn geïnstalleerd hebben. Om DRPD in te stellen, hebt u een tweede telefoonlijn nodig of iemand die uw faxnummer kan kiezen van buitenaf.

Om de DRPD-modus in te stellen

1. Druk op  (Faxen) op het bedieningspaneel.
2. Druk op **Menu** op het bedieningspaneel.
3. Druk op de pijl-links/rechts tot **Faxinstel.** verschijnt en vervolgens op **OK.**
4. Druk op de pijl-links/rechts tot **Ontvangst** verschijnt en vervolgens op **OK.**
5. Druk op de pijl-links/rechts tot **Ontvangstmodus** verschijnt en vervolgens op **OK.**
6. Druk op de pijl-links/rechts tot **DRPD** verschijnt en vervolgens op **OK.** **Wacht op belsign** verschijnt op het display.
7. Bel met een andere telefoon naar uw faxnummer. U hoeft niet vanaf een faxapparaat te bellen.
8. Als het apparaat begint te rinkelen, beantwoordt u de oproep niet. Het apparaat heeft enkele belsignalen nodig om het patroon te "leren" herkennen.

Als het patroon is herkend voor later gebruik, verschijnt **DRPD-instelling voltooid** op het display. Als de instelling van DRPD mislukt, verschijnt **Fout DRPD-belsignaal.**

Druk op **OK** als **DRPD** verschijnt en herhaal de procedure vanaf stap 6.



- Als u uw faxnummer wijzigt of als u het apparaat aansluit op een andere telefoonlijn, moet u DRPD opnieuw instellen.
- Nadat u DRPD hebt ingesteld, belt u opnieuw naar uw faxnummer om te controleren of het apparaat antwoordt met een faxtoon. Bel vervolgens naar een ander nummer dat aan dezelfde lijn is toegekend om te controleren of de oproep wordt doorgeschakeld naar uw intern telefoontoestel of naar het antwoordapparaat dat is aangesloten op de EXT-uitgang.

### Ontvangen in veilige ontvangstmodus

Mogelijk wilt u niet dat faxberichten die tijdens uw afwezigheid binnenkomen door anderen worden bekeken. U kunt in dat geval veilige ontvangstmodus inschakelen om te voorkomen dat ontvangen faxen tijdens uw afwezigheid worden afgedrukt. In veilige ontvangstmodus worden alle inkomende faxen in het geheugen opgeslagen. Zodra u deze modus uitschakelt, worden de opgeslagen faxberichten afgedrukt.

## Veilige ontvangstmodus activeren

1. Druk op  (Faxen) op het bedieningspaneel.
  2. Druk op **Menu** op het bedieningspaneel.
  3. Druk op de pijl-links/rechts tot **Faxfunctie** verschijnt en vervolgens op **OK**.
  4. Druk op de pijl-links/rechts tot **Veilige ontv.** verschijnt en vervolgens op **OK**.
  5. Druk op de pijl-links/rechts tot **Aan** verschijnt en vervolgens op **OK**.
  6. Voer een viercijferig wachtwoord in en druk op **OK**.
7. Voer het wachtwoord opnieuw in om het te bevestigen en druk op **OK**.
8. Druk op **Stop/Clear** om terug te keren naar stand-bymodus.

Wanneer een fax wordt ontvangen in de veilige ontvangstmodus, slaat het apparaat de fax op in het geheugen. Het bericht **Veilige ontv.** wordt weergegeven om u te laten weten dat er een fax is binnengekomen.

### Ontvangen faxen afdrucken

1. U krijgt toegang tot het menu **Veilige ontv.** door stappen 1 tot 4 te volgen in "Veilige ontvangstmodus inschakelen".
2. Druk op de pijl-links/rechts tot **Afdrukken** verschijnt en vervolgens op **OK**.
3. Voer het wachtwoord van vier cijfers in en druk op **OK**.  
Alle in het geheugen opgeslagen faxberichten worden afgedrukt.

### Veilige ontvangstmodus uitschakelen

1. U krijgt toegang tot het menu **Veilige ontv.** door stappen 1 tot 4 te volgen in "Veilige ontvangstmodus inschakelen".
2. Druk op de pijl-links/rechts tot **Uit** verschijnt en vervolgens op **OK**.
3. Voer het wachtwoord van vier cijfers in en druk op **OK**.  
Veilige ontvangstmodus wordt uitgeschakeld en alle in het geheugen opgeslagen faxberichten worden afgedrukt.
4. Druk op **Stop/Clear** om terug te keren naar stand-bymodus.

## Faxen ontvangen in het geheugen

Aangezien het apparaat meerdere taken tegelijk kan uitvoeren, kan het een fax ontvangen terwijl u kopieert of afdrukt. Als u tijdens het kopiëren of afdrucken een fax ontvangt, slaat het apparaat de inkomende fax in het geheugen op. Zodra u klaar bent met kopiëren of afdrucken wordt de fax automatisch afgedrukt.

## De documentinstellingen aanpassen

Voordat u een fax verstuurt, wijzigt u de volgende instellingen overeenkomstig de eigenschappen van het origineel voor een optimaal resultaat.

### Resolutie

De standaarddocumentinstellingen leveren goede resultaten voor een normaal tekstdocument. Als u echter originelen verstuurt die foto's bevatten of van een slechte kwaliteit zijn, kunt u de resolutie aanpassen om een fax van een betere kwaliteit te versturen.

1. Druk op  (Faxen) op het bedieningspaneel.
2. Druk op **Menu** op het bedieningspaneel.
3. Druk op de pijl-links/rechts tot **Faxfunctie** verschijnt en vervolgens op **OK**.

4. Druk op de pijl-links/rechts tot **Resolutie** verschijnt en vervolgens op **OK**.
  5. Druk op de pijl-links/rechts tot de gewenste optie verschijnt en druk op **OK**.
  6. Druk op **Stop/Clear** om terug te keren naar stand-bymodus.
- In de onderstaande tabel vindt u de aanbevolen resoluties voor verschillende documenttypes.

| Modus            | Aanbevolen voor                                                                                                                                                                                                                                                                                                                                                                                                                                                                                                                                                                                                                                                  |
|------------------|------------------------------------------------------------------------------------------------------------------------------------------------------------------------------------------------------------------------------------------------------------------------------------------------------------------------------------------------------------------------------------------------------------------------------------------------------------------------------------------------------------------------------------------------------------------------------------------------------------------------------------------------------------------|
| <b>Standaard</b> | originelen met tekens van normale grootte                                                                                                                                                                                                                                                                                                                                                                                                                                                                                                                                                                                                                        |
| <b>Fijn</b>      | originelen met kleine tekens of dunne lijnen, of originelen die met een matrixprinter zijn afgedrukt                                                                                                                                                                                                                                                                                                                                                                                                                                                                                                                                                             |
| <b>Superfijn</b> | originelen met zeer kleine details. De modus <b>Superfijn</b> wordt alleen ingeschakeld als het apparaat waarmee u communiceert deze resolutie ondersteunt.<br> • Verzenden vanuit het geheugen is niet mogelijk in de modus <b>Superfijn</b> . De resolutie-instelling wordt automatisch gewijzigd in <b>Fijn</b> .<br>• Als uw apparaat is ingesteld op de resolutie <b>Superfijn</b> en het faxapparaat waarmee u communiceert ondersteunt de resolutie Extra fijn niet, verzendt het apparaat de fax in de hoogste resolutie die het ontvangende faxapparaat ondersteunt. |
| <b>Fotofax</b>   | originelen met grijstinten of foto's                                                                                                                                                                                                                                                                                                                                                                                                                                                                                                                                                                                                                             |

 De ingestelde resolutie wordt toegepast op de huidige faxtaak. Zie "Standaardwaarde wijzigen" op pagina 110 om de standaardinstelling te wijzigen.

### Tonersterkte

U kunt de helderheid van het originele document selecteren.

1. Druk op  (Faxen) op het bedieningspaneel.
2. Druk op **Menu** op het bedieningspaneel.
3. Druk op de pijl-links/rechts tot **Faxfunctie** verschijnt en vervolgens op **OK**.
4. Druk op de pijl-links/rechts tot **Tonersterkte** verschijnt en vervolgens op **OK**.
5. Druk op de pijl-links/rechts tot de gewenste optie verschijnt en druk op **OK**.
6. Druk op **Stop/Clear** om terug te keren naar stand-bymodus.

 De ingestelde helderheid wordt toegepast op de huidige faxtaak. Zie "Standaardwaarde wijzigen" op pagina 110 om de standaardinstelling te wijzigen.

## Een fax doorsturen naar een andere bestemming

U kunt het apparaat zo instellen dat een ontvangen of verzonden fax per fax wordt doorgestuurd naar een andere bestemming. Deze functie is nuttig als u een fax wilt ontvangen wanneer u niet op kantoor bent.

### Een verzonden fax doorsturen naar een andere bestemming

U kunt het apparaat zo instellen dat elke fax die u verzendt wordt doorgestuurd naar een andere bestemming.

1. Druk op  (Faxen) op het bedieningspaneel.
2. Druk op **Menu** op het bedieningspaneel.
3. Druk op de pijl-links/rechts tot **Faxfunctie** verschijnt en vervolgens op **OK**.
4. Druk op de pijl-links/rechts tot **Doorsturen** verschijnt en vervolgens op **OK**.
5. Druk op de pijl-links/rechts tot **Fax** verschijnt en vervolgens op **OK**.
6. Druk op de pijl-links/rechts tot **Naar ander nr.** verschijnt en vervolgens op **OK**.
7. Druk op de pijl-links/rechts tot **Aan** verschijnt en vervolgens op **OK**.
8. Voer het nummer in van het faxapparaat waarnaar de faxen verzonden moeten worden en druk op **OK**.
9. Druk op **Stop/Clear** om terug te keren naar stand-bymodus.  
Na elkaar verzonden faxen zullen doorgestuurd worden naar het opgegeven faxapparaat.

### Een ontvangen fax doorsturen naar een andere bestemming

Met deze functie kunt u elke fax die u ontvangt doorsturen naar een andere bestemming. Wanneer er een fax binnenkomt, wordt deze in het geheugen opgeslagen en vervolgens doorgestuurd naar de bestemming die u hebt ingesteld.

1. Druk op  (Faxen) op het bedieningspaneel.
2. Druk op **Menu** op het bedieningspaneel.
3. Druk op de pijl-links/rechts tot **Faxfunctie** verschijnt en vervolgens op **OK**.
4. Druk op de pijl-links/rechts tot **Doorsturen** verschijnt en vervolgens op **OK**.
5. Druk op de pijl-links/rechts tot **Fax** verschijnt en vervolgens op **OK**.
6. Druk op de pijl-links/rechts tot **Ontv. doorst.** verschijnt en vervolgens op **OK**.
7. Druk op de pijl-links/rechts tot **Doorsturen** verschijnt en vervolgens op **OK**.  
Selecteer **Doorst.&afdr.** als u wilt dat het apparaat de fax afdrukt nadat het deze heeft doorgestuurd.
8. Voer het nummer in van het faxapparaat waarnaar de faxen verzonden moeten worden en druk op **OK**.
9. Voer met behulp van de pijl-links/rechts of het numeriek toetsenblok de begintijd in en druk op **OK**.
10. Voer met behulp van de pijl-links/rechts of het numeriek toetsenblok de eindtijd in en druk op **OK**.
11. Druk op **Stop/Clear** om terug te keren naar stand-bymodus.  
Na elkaar verzonden faxen zullen doorgestuurd worden naar het opgegeven faxapparaat.

## Een verzonden fax naar een e-mail doorsturen

U kunt het apparaat zo instellen dat elke fax die u verzendt wordt doorgestuurd naar een andere bestemming.

1. Druk op  (Faxen) op het bedieningspaneel.
2. Druk op **Menu** op het bedieningspaneel.
3. Druk op de pijl-links/rechts tot **Faxfunctie** verschijnt en vervolgens op **OK**.
4. Druk op de pijl-links/rechts tot **Doorsturen** verschijnt en vervolgens op **OK**.
5. Druk op de pijl-links/rechts tot **E-mail** verschijnt en vervolgens op **OK**.
6. Druk op de pijl-links/rechts tot **Naar ander nr.** verschijnt en vervolgens op **OK**.
7. Druk op de pijl-links/rechts tot **Aan** verschijnt en vervolgens op **OK**.
8. Voer het e-mailadres van de verzender in wanneer **Van** op het display verschijnt en druk op **OK**.
9. Voer het e-mailadres van de ontvanger in wanneer **Bestem. e-mail** op het display verschijnt en druk op **OK**.
10. De instelling is nu opgeslagen.
11. Druk op **Stop/Clear** om terug te keren naar stand-bymodus.  
Na elkaar verzonden faxen zullen worden doorgestuurd naar het opgegeven e-mailadres.

## Een ontvangen fax naar een e-mailadres doorsturen

Met deze functie kunt u elke fax die u ontvangt doorsturen naar een andere bestemming. Wanneer er een fax binnenkomt, wordt deze in het geheugen opgeslagen en vervolgens doorgestuurd naar de bestemming die u hebt ingesteld.

1. Druk op  (Faxen) op het bedieningspaneel.
2. Druk op **Menu** op het bedieningspaneel.
3. Druk op de pijl-links/rechts tot **Faxfunctie** verschijnt en vervolgens op **OK**.
4. Druk op de pijl-links/rechts tot **Doorsturen** verschijnt en vervolgens op **OK**.
5. Druk op de pijl-links/rechts tot **E-mail** verschijnt en vervolgens op **OK**.
6. Druk op de pijl-links/rechts tot **Ontv. doorst.** verschijnt en vervolgens op **OK**.
7. Druk op de pijl-links/rechts tot **Doorsturen** verschijnt en vervolgens op **OK**.  
Selecteer **Doorst.&afdr.** als u wilt dat het apparaat de fax afdrukt nadat het deze heeft doorgestuurd.
8. Voer het e-mailadres van de verzender in wanneer **Van** op het display verschijnt en druk op **OK**.
9. Voer het e-mailadres van de ontvanger in wanneer **Bestem. e-mail** op het display verschijnt en druk op **OK**.
10. De instelling is nu opgeslagen.
11. Druk op **Stop/Clear** om terug te keren naar stand-bymodus.  
Na elkaar verzonden faxen zullen worden doorgestuurd naar het opgegeven e-mailadres.

## Het adresboek instellen

U kunt een adresboek aanmaken met de meest gebruikte faxnummers. Uw apparaat biedt de volgende functies om een adresboek te maken.

-  Zorg ervoor dat uw apparaat ingesteld is op faxmodus voordat u de faxnummers opslaat.

### Snelkiesnummers

U kunt tot 240 veelgebruikte faxnummers opslaan in snelkiesnummers.

#### Een snelkiesnummer vastleggen

1. Druk op  (Faxen) op het bedieningspaneel.
2. Druk op **Address Book** op het bedieningspaneel.
3. Druk op de pijl-links/rechts tot **Nieuw en bew.** verschijnt en vervolgens op **OK**.
4. Druk op de pijl-links/rechts tot **Snelkiesnummer** verschijnt en vervolgens op **OK**.
5. Voer een snelkiesnummer in tussen 1 en 240 en druk op **OK**.  
Als een item reeds is opgeslagen in het door u gekozen nummer, toont het display het bericht dat u het kunt wijzigen. Druk op **Back** om door te gaan met een volgend snelkiesnummer.
6. Voer de gewenste naam in en druk op **OK**.  
Zie "Tekens via het numeriek toetsenblok invoeren (alleen CLX-318xFN/CLX-318xFW)" op pagina 65 voor meer informatie over het invoeren van alfanumerieke tekens.
7. Voer het faxnummer in dat u wilt opslaan en druk op **OK**.
8. Druk op **Stop/Clear** om terug te keren naar stand-bymodus.

#### Snelkiesnummers bewerken

1. Druk op  (Faxen) op het bedieningspaneel.
2. Druk op **Address Book** op het bedieningspaneel.
3. Druk op de pijl-links/rechts tot **Nieuw en bew.** verschijnt en vervolgens op **OK**.
4. Druk op de pijl-links/rechts tot **Snelkiesnummer** verschijnt en vervolgens op **OK**.
5. Voer het snelkiesnummer in dat u wilt bewerken en druk op **OK**.
6. Wijzig de naam en druk op **OK**.
7. Wijzig het faxnummer en druk op **OK**.
8. Druk op **Stop/Clear** om terug te keren naar stand-bymodus.

#### Snelkiesnummers gebruiken

Wanneer u tijdens het versturen van een fax wordt gevraagd om een nummer in te voeren, voert u het snelkiesnummer in waaronder u het gewenste faxnummer hebt opgeslagen.

- In het geval van een snelkiesnummer dat uit één cijfer (0-9) bestaat, houdt u de cijfertoets op het numeriek toetsenblok ingedrukt.
- In het geval van een snelkiesnummer dat uit twee of drie cijfers bestaat, drukt u op de eerste cijfertoets(en) en houdt u vervolgens de laatste cijfertoets ingedrukt.

U kunt ook in het geheugen zoeken naar een item door te drukken op **Address Book** (zie "Een item in het adresboek zoeken" op pagina 105).

## Groepskiesnummers

Als u vaak eenzelfde document naar verschillende bestemmingen verstuurt, kunt u die bestemmingen groeperen en er een groepskiesnummer aan toewijzen. Op die manier kunt u een document versturen naar alle bestemmingen binnen die groep. Met de bestaande snelkiesnummers van de bestemmingen kunt u maximaal 200 (1 tot en met 200) groepskiesnummers instellen.

### Een groepskiesnummer vastleggen

1. Druk op  (Faxen) op het bedieningspaneel.
2. Druk op **Address Book** op het bedieningspaneel.
3. Druk op de pijl-links/rechts tot **Nieuw en bew.** verschijnt en vervolgens op **OK**.
4. Druk op de pijl-links/rechts tot **Groepsnummer** verschijnt en vervolgens op **OK**.
5. Voer een groepskiesnummer in tussen 1 en 200 en druk op **OK**.  
Als een item reeds is opgeslagen in het door u gekozen nummer, toont het display het bericht dat u het kunt wijzigen.
6. Voer de gewenste naam in en druk op **OK**.  
Zie "Tekens via het numeriek toetsenblok invoeren (alleen CLX-318xFN/CLX-318xFW)" op pagina 65 voor meer informatie over het invoeren van alfanumerieke tekens.
7. Voer het snelkiesnummer in dat u wilt bewerken en druk op **OK**.
8. Druk op **OK** als de informatie over het snelkiesnummer correct wordt weergegeven.
9. Druk op **OK** als **Ja** verschijnt op de vraag **Toevoegen?**.
10. Druk op **OK** als **Ja** verschijnt op de vraag **Nog een nummer?**.  
Herhaal stappen 7 en 10 om andere snelkiesnummers aan de groep toe te voegen.
11. Als u klaar bent, drukt u op de pijl-links/rechts om **Nee** te selecteren bij de vraag **Nog een nummer?** en drukt u op **OK**.
12. Druk op **Stop/Clear** om terug te keren naar stand-bymodus.

### Een groepskiesnummer bewerken

1. Druk op  (Faxen) op het bedieningspaneel.
2. Druk op **Address Book** op het bedieningspaneel.
3. Druk op de pijl-links/rechts tot **Nieuw en bew.** verschijnt en vervolgens op **OK**.
4. Druk op de pijl-links/rechts tot **Groepsnummer** verschijnt en vervolgens op **OK**.
5. Voer het groepskiesnummer in dat u wilt bewerken en druk op **OK**.
6. Voer de naam in die u wilt bewerken en druk op **OK**.
7. Voer het snelkiesnummer in dat u wilt toevoegen of verwijderen en druk op **OK**.
8. Druk op **OK** als de informatie over het snelkiesnummer correct wordt weergegeven.  
Als u een nieuw snelkiesnummer hebt ingevoerd, verschijnt **Toevoegen?**.  
Als u een snelkiesnummer invoert dat in de groep is opgeslagen, verschijnt **Verwijderd**.
9. Druk op **OK** om het nummer toe te voegen of te verwijderen.
10. Druk op **OK** als **Ja** verschijnt om meer nummers toe te voegen of te verwijderen, en herhaal stappen 7 en 8.
11. Als u klaar bent, drukt u op de pijl-links/rechts om **Nee** te selecteren bij de vraag **Nog een nummer?** en drukt u op **OK**.
12. Druk op **Stop/Clear** om terug te keren naar stand-bymodus.



## Groeps kiesnummers gebruiken

Om een groeps kiesnummer te gebruiken moet u het opzoeken in het geheugen en selecteren.

Druk op **Address Book** wanneer u tijdens het versturen van een fax wordt gevraagd om een faxnummer in te voeren. Zie onder.

## Een item in het adresboek zoeken

U kunt op twee manieren een nummer in het geheugen opzoeken. U doorzoekt het adresboek alfabetisch of u voert de eerste letters in van de naam die aan dat nummer is gekoppeld.

### Het geheugen alfabetisch doorzoeken

1. Druk op  (Faxen) op het bedieningspaneel.
2. Druk op **Address Book** op het bedieningspaneel.
3. Druk op de pijl-links/rechts tot **Zoek. en kiez.** verschijnt en vervolgens op **OK**.
4. Druk op de pijl-links/rechts tot het gewenste menu-item verschijnt en druk op **OK**.
5. Druk op de pijl-links/rechts tot **Alle** verschijnt en vervolgens op **OK**.
6. Druk op de pijl-links/rechts tot de gewenste naam en het gewenste nummer verschijnen.

### Zoeken in het geheugen met een specifieke beginletter

1. Druk op  (Faxen) op het bedieningspaneel.
2. Druk op **Address Book** op het bedieningspaneel.
3. Druk op de pijl-links/rechts tot **Zoek. en kiez.** verschijnt en vervolgens op **OK**.
4. Druk op de pijl-links/rechts tot het gewenste menu-item verschijnt en druk op **OK**.
5. Druk op de pijl-links/rechts tot **Id** verschijnt en vervolgens op **OK**.
6. Voer de eerste letters in van de naam die u zoekt.
7. Druk op de pijl-links/rechts tot de gewenste naam en het gewenste nummer verschijnen.

### Een item uit de adresboek verwijderen

1. Druk op  (Faxen) op het bedieningspaneel.
2. Druk op **Address Book** op het bedieningspaneel.
3. Druk op de pijl-links/rechts tot **Verwijderen** verschijnt en vervolgens op **OK**.
4. Druk op de pijl-links/rechts tot het gewenste menu-item verschijnt en druk op **OK**.
5. Druk op de pijl-links/rechts tot de gewenste zoekmethode verschijnt en druk op **OK**.  
Selecteer **Alles zoeken** om naar een item te zoeken door alle items in het adresboek te doorzoeken.  
Selecteer **Id zoeken** om een item te zoeken via de eerste letters van de naam.
6. Druk op de pijl-links/rechts tot de gewenste naam verschijnt en druk op **OK**.  
Of voer de eerste letters in. Druk op de pijl-links/rechts tot de gewenste naam verschijnt en druk op **OK**.
7. Druk op **OK** als **Ja** verschijnt om de verwijdering te bevestigen.
8. Druk op **Stop/Clear** om terug te keren naar stand-bymodus.

## Adresboek afdrukken

U kunt de instellingen van uw adresboek controleren door een lijst af te drukken.

1. Druk op  (Faxen) op het bedieningspaneel.
2. Druk op **Address Book** op het bedieningspaneel.
3. Druk op de pijl-links/rechts tot **Afdrukken** verschijnt en vervolgens op **OK**.  
Het apparaat begint met afdrukken.

## Automatisch een verzendrapport afdrukken

U kunt het apparaat zo instellen dat een rapport wordt afgedrukt met gedetailleerde informatie over de 50 laatste faxen (zowel verzonden als ontvangen), met vermelding van datum en tijd.

1. Druk op  (Faxen) op het bedieningspaneel.
2. Druk op **Menu** op het bedieningspaneel.
3. Druk op de pijl-links/rechts tot **Faxinstel.** verschijnt en vervolgens op **OK**.
4. Druk op de pijl-links/rechts tot **Autom. rapport** verschijnt en vervolgens op **OK**.
5. Druk op de pijl-links/rechts tot **Aan** verschijnt en vervolgens op **OK**.
6. Druk op **Stop/Clear** om terug te keren naar stand-bymodus.

# USB-geheugenapparaat gebruiken (alleen CLX-318xN(K)/CLX-318xFN/CLX-318xW(K)K/CLX-318xFW)

In dit hoofdstuk wordt uitgelegd hoe u een USB-geheugenapparaat samen met uw apparaat kunt gebruiken.

In dit hoofdstuk vindt u de volgende onderwerpen:

- Over USB-geheugen
- Een USB-geheugenapparaat aansluiten
- Scannen naar een USB-geheugenapparaat
- Afdrukken vanaf een USB-geheugenapparaat
- Een back-up maken van uw gegevens
- USB-geheugen beheren
- Rechtstreeks vanuit een digitale camera afdrukken

## Over USB-geheugen

Er bestaan USB-geheugenapparaten met verschillende geheugencapaciteiten die meer ruimte bieden voor de opslag van documenten, presentaties, gedownloade muziek en video's, hogeresolutieafbeeldingen en alle andere bestanden die u wilt opslaan of verplaatsen.

U kunt het volgende doen met uw apparaat en een USB-geheugenapparaat.

- documenten scannen en op een USB-geheugenapparaat opslaan
- afdrukken vanaf een USB-geheugenapparaat
- back-upbestanden terugzetten in het geheugen van het apparaat
- het USB-geheugenapparaat formatteren
- de beschikbare geheugenruimte controleren

## Een USB-geheugenapparaat aansluiten

De USB-geheugenpoort op de voorkant van uw apparaat ondersteunt USB V1.1- en USB V2.0-geheugenapparaten. Uw apparaat ondersteunt USB-geheugenapparaten met FAT16/FAT32 en sectoren van 512 bytes.

Controleer het bestandssysteem van het USB-geheugenapparaat van uw leverancier.

Gebruik alleen USB-geheugenapparaten met een USB-connector van het type A.

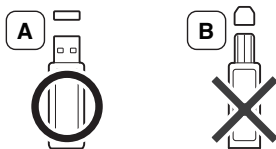

Gebruik alleen een metalen en afgeschermd USB-geheugenapparaat.

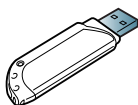

Sluit een USB-geheugenapparaat aan op de USB-geheugenpoort aan de voorkant van uw apparaat.

- ⚠ • Verwijder het USB-geheugenapparaat niet terwijl het apparaat actief is of bezig is met lezen van of schrijven naar het USB-geheugen. Schade veroorzaakt door onjuist gebruik valt niet onder de garantie.
- Als uw USB-geheugenapparaat bepaalde functies heeft, zoals beveiligings- en wachtwoordinstellingen, kan uw apparaat het mogelijk niet automatisch detecteren. Raadpleeg de Gebruikershandleiding van het USB-geheugenapparaat voor meer informatie over deze functies.

## Scannen naar een USB-geheugenapparaat

- 📄 De afbeeldingen in deze gebruikershandleiding zijn afhankelijk van de opties en het model, en komen mogelijk niet helemaal overeen met uw apparaat. Controleer de naam van uw model.

U kunt een document scannen en de gescande afbeelding op een USB-geheugenapparaat opslaan. U kunt dit op twee manieren doen: u kunt naar het apparaat scannen met de standaardinstellingen of u kunt uw eigen scaninstellingen aanpassen.

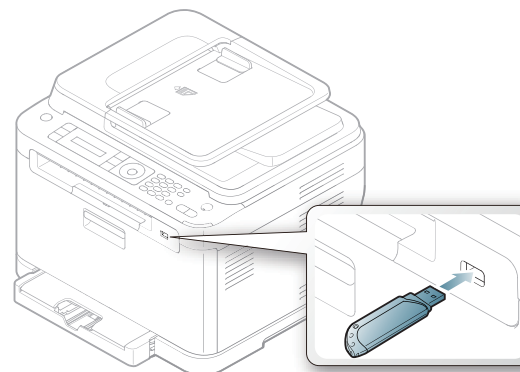

## Scannen

1. Sluit een USB-geheugenapparaat aan op de USB-geheugenpoort van uw apparaat.
2. Plaats een origineel op de glasplaat van de scanner met de bedrukte zijde naar onder.  
Zie "Originelen plaatsen" op pagina 68 voor meer informatie over het plaatsen van een origineel.
3. Druk op  (Scan) op het bedieningspaneel.
4. Druk op **OK** wanneer **Naar USB scan.** op de onderste regel op het display verschijnt.  
Druk op **Color Start** of **Black Start** wanneer **Klaar om te sc.** verschijnt. Ongeacht de knop die u indrukt, wordt de kleurenmodus bepaald zoals ingesteld (zie "Aangepast scannen naar USB" op pagina 107).  
Uw apparaat begint het origineel te scannen en vraagt daarna of u een andere pagina wilt scannen.
5. Druk op **OK** als **Ja** verschijnt om meer pagina's te scannen. Plaats een ander origineel en druk op **Color Start** of **Black Start**.  
Ongeacht de knop die u indrukt, wordt de kleurenmodus bepaald zoals ingesteld (zie "Aangepast scannen naar USB" op pagina 107).  
Of druk op de pijl-links/rechts om **Nee** te selecteren en vervolgens op **OK**.

Na het scannen kunt u het USB-geheugenapparaat uit het apparaat verwijderen.

## Aangepast scannen naar USB

U kunt het formaat, de grootte en de kleurenmodus van afbeeldingen instellen telkens als u ze naar een USB-geheugenapparaat scant.

1. Druk op  (Scan) op het bedieningspaneel.
2. Druk op **Menu** op het bedieningspaneel.
3. Druk op de pijl-links/rechts tot **Scanfunctie** verschijnt en vervolgens op **OK**.
4. Druk op **OK** zodra **USB-functie** verschijnt.
5. Druk op de pijl-links/rechts tot de instellingsoptie verschijnt en vervolgens op **OK**.  
U kunt de volgende opties instellen.
  - **Scanformaat:** hiermee stelt u de grootte van de afbeelding in.
  - **Oorspr. type:** hiermee stelt u het documenttype van het origineel in.
  - **Resolutie:** hiermee stelt u de afbeeldingsresolutie in.
  - **Scankleur:** hiermee stelt u de kleurenmodus in. Als u **Mono** selecteert in deze optie, kunt u **JPEG** niet selecteren in **Scanindeling**.
  - **Scanindeling:** hiermee stelt u de bestandsindeling in waarin de afbeelding moet worden opgeslagen. Als u **TIFF** of **PDF** selecteert, hebt u de mogelijkheid om meerdere pagina's te scannen. Als u **JPEG** selecteert in deze optie, kunt u **Mono** niet selecteren in **Scankleur**.
6. Druk op de pijl-links/rechts tot de gewenste status verschijnt en vervolgens op **OK**.
7. Herhaal stappen 4 en 5 om andere opties in te stellen.
8. Druk zodra u klaar bent op **Stop/Clear** om terug te keren naar stand-bymodus.

U kunt de standaardscaninstellingen wijzigen. Voor meer informatie zie "De standaardscaninstellingen wijzigen" op pagina 90.

## Afdrukken vanaf een USB-geheugenapparaat

U kunt bestanden die opgeslagen zijn op een USB-geheugenapparaat rechtstreeks afdrukken. U kunt de bestanden in de formaten TIFF, BMP, JPEG en PRN afdrukken.

Bestandstypen die door de optie Rechtstreeks afdrukken worden ondersteund:

- PRN: alleen bestanden die zijn gemaakt met het bijgeleverde stuurprogramma zijn compatibel.
- PRN-bestanden kunnen worden gemaakt door het selectievakje **Afdrukken naar bestand** in te schakelen voor het afdrukken. Het document wordt dan niet afgedrukt, maar als een PRN-bestand opgeslagen. Alleen PRN-bestanden die op deze wijze zijn gemaakt, kunnen rechtstreeks vanuit het USB-geheugen worden afgedrukt. Zie "Afdrukken naar een bestand (PRN)" op pagina 81 om te weten hoe u een PRN-bestand moet maken.
- BMP: BMP niet-gecomprimeerd
- TIFF: TIFF 6.0 Baseline
- JPEG: JPEG Baseline

## Om een document af te drukken vanaf een USB-geheugenapparaat

1. Sluit een USB-geheugenapparaat aan op de USB-geheugenpoort op uw apparaat en druk vervolgens op **Direct USB**. Als u er reeds een hebt aangesloten, drukt u op **Direct USB**.
2. Druk op **OK** zodra **USB-afdruk** verschijnt.  
Uw apparaat detecteert automatisch het geheugenapparaat en leest de gegevens in die erop zijn opgeslagen.
3. Druk op de pijl-links/rechts tot de gewenste map of het gewenste bestand verschijnt en vervolgens op **OK**.  
Als [D] voor de naam van een map staat, bevinden er zich een of meer bestanden of mappen in de geselecteerde map.
4. Als u een bestand hebt geselecteerd gaat u door met de volgende stap.  
Als u een map hebt geselecteerd, drukt u op de pijl-links/rechts tot het gewenste bestand verschijnt.
5. Druk op de pijl-links/rechts om het aantal afdrukken te selecteren of in te voeren.
6. Druk op **OK**, **Color Start** of **Black Start** om het geselecteerde bestand af te drukken.  
Er zijn twee modi.
  - **OK** of **Color Start**: afdrukken in kleur.
  - **Black Start**: afdrukken in zwart-wit.Nadat het bestand is afgedrukt wordt u op het display gevraagd of u nog iets wilt afdrukken.
7. Druk op **OK** wanneer **Ja** verschijnt voor een andere afdruktaak en herhaal de procedure vanaf stap 2.  
Of druk op de pijl-links/rechts om **Nee** te selecteren en vervolgens op **OK**.
8. Druk op **Stop/Clear** om terug te keren naar stand-bymodus.

## Een back-up maken van uw gegevens

Gegevens in het geheugen van het apparaat kunnen per ongeluk gewist worden als gevolg van een stroomonderbreking of een fout tijdens het opslaan. Met een back-up beveiligt u de systeeminstellingen door ze als back-upbestanden op een USB-geheugenapparaat op te slaan.

### Back-up van gegevens maken

1. Sluit het USB-geheugenapparaat aan op de USB-geheugenpoort van uw apparaat.
2. Druk op **Menu** op het bedieningspaneel.
3. Druk op de pijl-links/rechts tot **Systeeminst.** verschijnt en vervolgens op **OK**.
4. Druk op **OK** zodra **Apparaatinst.** verschijnt.
5. Druk op de pijl-links/rechts tot **Inst. export.** verschijnt en vervolgens op **OK**.
6. Druk op de pijl-links/rechts tot de gewenste optie verschijnt.  
Bij de CLX-318xN(K)/318xW(K)K is alleen de optie **Geg. instellen** beschikbaar.  
Voor CLX-318xFN/318xFW zijn de opties **Geg. instellen** en **Adresboek** beschikbaar.
7. Druk op **OK** om een back-up van uw gegevens te maken.  
De back-up van de gegevens wordt opgeslagen in uw USB-geheugen.  
Druk op **Stop/Clear** om terug te keren naar stand-bymodus.

### Gegevens terugzetten

1. Sluit het USB-geheugenapparaat aan op de USB-geheugenpoort van uw apparaat.
2. Druk op **Menu** op het bedieningspaneel.
3. Druk op de pijl-links/rechts tot **Systeeminst.** verschijnt en vervolgens op **OK**.
4. Druk op **OK** zodra **Apparaatinst.** verschijnt.
5. Druk op de pijl-links/rechts tot **Inst. import.** verschijnt en vervolgens op **OK**.
6. Druk op de pijl-links/rechts tot de instellingsoptie verschijnt en vervolgens op **OK**.  
Voor CLX-318xN(K) is de optie **Geg. instellen** alleen beschikbaar.  
Voor CLX-318xFN/318xFW zijn de opties **Geg. instellen** en **Adresboek** beschikbaar.
7. Druk op de pijl-links/rechts tot het bestand met de gegevens die u wilt terugzetten verschijnt en druk op **OK**.
8. Druk op **OK** wanneer **Ja** verschijnt om het back-upbestand terug te zetten op het apparaat.
9. Druk op **Stop/Clear** om terug te keren naar stand-bymodus.

## USB-geheugen beheren

U kunt afbeeldingsbestanden op een USB-geheugenapparaat een voor een of allemaal tegelijk verwijderen door het apparaat opnieuw te formatteren.



Bestanden kunnen niet meer worden teruggezet nadat u ze hebt verwijderd of nadat u het USB-geheugenapparaat opnieuw hebt geformatteerd. Voor u ze verwijdert, moet u dan ook nagaan of u ze niet meer nodig hebt.

## Een afbeeldingsbestand verwijderen

1. Sluit het USB-geheugenapparaat aan op de USB-geheugenpoort van uw apparaat.
2. Druk op **Direct USB**.
3. Druk op de pijl-links/rechts tot **Bestandsbeheer** verschijnt en vervolgens op **OK**.
4. Druk op **OK** zodra **Verwijderen** verschijnt.
5. Druk op de pijl-links/rechts tot de gewenste map of het gewenste bestand verschijnt en druk op **OK**.



Als [D] voor de naam van een map staat, bevinden er zich een of meer bestanden of mappen in de geselecteerde map.

Als u een bestand hebt geselecteerd toont het display ongeveer 2 seconden lang de bestandsgrootte. Ga door met de volgende stap.

Als u een map hebt geselecteerd, drukt u op de pijl-links/rechts tot het bestand dat u wilt verwijderen verschijnt en vervolgens op **OK**.

6. Druk op **OK** wanneer **Ja** verschijnt om uw keuze te bevestigen.
7. Druk op **Stop/Clear** om terug te keren naar stand-bymodus.

## Een USB-geheugenapparaat formatteren

1. Sluit het USB-geheugenapparaat aan op de USB-geheugenpoort van uw apparaat.
2. Druk op **Direct USB**.
3. Druk op de pijl-links/rechts tot **Bestandsbeheer** verschijnt en vervolgens op **OK**.
4. Druk op de pijl-links/rechts tot **Indeling** verschijnt en vervolgens op **OK**.
5. Druk op **OK** wanneer **Ja** verschijnt om uw keuze te bevestigen.
6. Druk op **Stop/Clear** om terug te keren naar stand-bymodus.

## De USB-geheugenstatus weergeven

U kunt controleren hoeveel geheugenruimte er nog beschikbaar is voor het scannen en opslaan van documenten.

1. Sluit het USB-geheugenapparaat aan op de USB-geheugenpoort van uw apparaat.
2. Druk op **Direct USB**.
3. Druk op de pijl-links/rechts tot **Contr. ruimte** verschijnt en vervolgens op **OK**.
4. Op het display wordt de beschikbare geheugenruimte weergegeven.  
Druk op **Stop/Clear** om terug te keren naar stand-bymodus.

## Rechtstreeks vanuit een digitale camera afdrukken

Dit apparaat ondersteunt de functie PictBridge. U kunt afbeeldingen rechtstreeks afdrukken van om het even welk PictBridge-compatibel apparaat zoals een digitale camera, camera phone of camcorder. U hoeft dit niet op een computer aan te sluiten.

1. Schakel het apparaat in.
2. Sluit uw PictBridge-compatibel apparaat op de geheugenpoort aan de voorkant van het apparaat aan door gebruik te maken van de met het apparaat meegeleverde USB-kabel.
3. Stuur een commando om afbeeldingen vanaf het PictBridge-compatibel apparaat af te drukken.



- Raadpleeg de handleiding van uw camera voor meer informatie over het afdrukken van een foto vanaf een camera met PictBridge-functie.
- Index afdrukken wordt niet ondersteund.
- Datum of bestandsnaam afdrukken wordt niet ondersteund.

# Status van het apparaat en geavanceerde instellingen

In dit hoofdstuk leest u hoe u de huidige status van het apparaat controleert en hoe u geavanceerde instellingen instelt. Lees dit hoofdstuk aandachtig door zodat u de verschillende functies van het apparaat optimaal kunt gebruiken.

In dit hoofdstuk vindt u de volgende onderwerpen:

- Fax instellen (alleen CLX-318xFN/CLX-318xFW)
- Kopieerinstellingen
- Een rapport afdrucken
- Geheugen wissen
- Netwerk (alleen CLX-318xN(K)/CLX-318xW(K)K/CLX-318xFN/CLX-318xFW)
- Menuoverzicht

 Afhankelijk van de opties of het model zullen sommige menu's mogelijk niet op het display verschijnen. Als dit het geval is, zijn deze opties niet van toepassing op uw apparaat.

## Fax instellen (alleen CLX-318xFN/CLX-318xFW)

### De faxinstellingen wijzigen

Het apparaat beschikt over diverse opties voor het instellen van het faxstelsel. Deze opties kunnen door de gebruiker zelf worden ingesteld. U kunt de standaardinstellingen naar wens aanpassen.

De faxinstellingen wijzigen:

1. Druk op  (Faxen) op het bedieningspaneel.
2. Druk op **Menu** op het bedieningspaneel.
3. Druk op de pijl-links/rechts tot **Faxinstel.** verschijnt en vervolgens op **OK**.
4. Druk op de pijl-links/rechts tot de gewenste faxinstelling verschijnt en vervolgens op **OK**.
5. Druk op de pijl-links/rechts tot de gewenste optie verschijnt en vervolgens op **OK**.
6. Druk op de pijl-links/rechts tot de gewenste status verschijnt of voer de waarde voor de geselecteerde optie in en vervolgens op **OK**.
7. Herhaal indien nodig stappen 4 tot 6.
8. Druk op **Stop/Clear** om terug te keren naar stand-bymodus.

### Verzenden

| Optie                 | Omschrijving                                                                                                                                                                                                  |
|-----------------------|---------------------------------------------------------------------------------------------------------------------------------------------------------------------------------------------------------------|
| <b>Aant. kiespog.</b> | U kunt het aantal kiespogingen opgeven. Als u 0 invoert, zal het apparaat niet opnieuw kiezen.                                                                                                                |
| <b>Opn. kiezen na</b> | Als de lijn van het ontvangende faxapparaat bezet is kan uw apparaat het faxnummer automatisch opnieuw kiezen. U kunt het interval tussen de kiespogingen instellen.                                          |
| <b>Kenget. kiezen</b> | U kunt een prefix van maximaal vijf cijfers instellen. Dit nummer wordt dan altijd gekozen voordat er een automatisch kiesnummer wordt gevormd. Dit is nuttig om toegang te krijgen tot een telefooncentrale. |

| Optie                 | Omschrijving                                                                                                                                                                                                                                                                                                                                                                                                                            |
|-----------------------|-----------------------------------------------------------------------------------------------------------------------------------------------------------------------------------------------------------------------------------------------------------------------------------------------------------------------------------------------------------------------------------------------------------------------------------------|
|                       | Deze modus compenseert waar nodig de slechte kwaliteit van een telefoonlijn en zorgt ervoor dat uw faxen probleemloos naar elk faxapparaat met ECM-functie worden verstuurd. Een fax versturen met ECM kan langer duren.                                                                                                                                                                                                                |
| <b>Transm.rapport</b> | U kunt uw apparaat zodanig instellen dat het een verzendrapport afdruckt dat aangeeft of de verzending is gelukt en hoeveel pagina's er zijn verzonden. De beschikbare opties zijn <b>Aan</b> , <b>Uit</b> en <b>Aan-Fout</b> . Als u deze laatste optie selecteert, wordt er alleen een rapport afgedrukt als de verzending is mislukt.                                                                                                |
| <b>TCR voor afb.</b>  | Via deze functie weten gebruikers welke faxberichten zijn verstuurd door verzonden berichten in het verzendrapport weer te geven. Van de eerste pagina van het bericht wordt een afbeeldingsbestand gemaakt dat op het verzendrapport wordt afgedrukt zodat de gebruikers kunnen zien welke berichten zijn verstuurd.<br>U kunt deze functie echter niet gebruiken als u faxen verzendt zonder de gegevens in het geheugen op te slaan. |

### Ontvangen

| Optie                 | Omschrijving                                                                                                                                                                           |
|-----------------------|----------------------------------------------------------------------------------------------------------------------------------------------------------------------------------------|
| <b>Ontvangstmodus</b> | Hier kunt u de standaardmodus voor het ontvangen van faxen selecteren. Zie "De ontvangstmodus wijzigen" op pagina 100 voor meer informatie over het ontvangen van faxen in elke modus. |
| <b>Opn. na bels.</b>  | U kunt opgeven hoe vaak het apparaat moet overgaan voordat een inkomende oproep wordt beantwoord.                                                                                      |
| <b>Ontv.g. stemp.</b> | Met deze optie drukt het apparaat automatisch het paginanummer en de ontvangstdatum en -tijd af op iedere pagina van een ontvangen fax.                                                |

| Optie                 | Omschrijving                                                                                                                                                                                                                                                                                                                                                                                                                                                                                                                                                                                                                                                                                     |
|-----------------------|--------------------------------------------------------------------------------------------------------------------------------------------------------------------------------------------------------------------------------------------------------------------------------------------------------------------------------------------------------------------------------------------------------------------------------------------------------------------------------------------------------------------------------------------------------------------------------------------------------------------------------------------------------------------------------------------------|
| <b>Startc. ontv.</b>  | Met deze code kunt u een fax ontvangen vanaf een bijkomend telefoontoestel dat aangesloten is op de EXT-uitgang aan de achterkant van het apparaat. Als u de hoorn van het telefoontoestel neemt en faxtonen hoort, voert u de code in. De code is voorgeprogrammeerd op *9*.                                                                                                                                                                                                                                                                                                                                                                                                                    |
| <b>Aut. verklein.</b> | Wanneer u een fax ontvangt met pagina's die even lang zijn als of langer zijn dan het papier in de papierlade, kan het apparaat het formaat van het origineel verkleinen en zo aanpassen aan het formaat van het papier in het apparaat. Schakel deze functie in als u een inkomende pagina automatisch wilt laten verkleinen. Wanneer deze functie ingesteld is op <b>Uit</b> kan het apparaat het origineel niet verkleinen zodat het op één pagina past. Het origineel wordt opgedeeld en in het oorspronkelijk formaat op twee of meer pagina's afgedrukt.                                                                                                                                   |
| <b>Grootte neger.</b> | Als u een fax ontvangt met pagina's die even lang of langer zijn dan het papier in uw apparaat, kunt u het apparaat zo instellen dat een bepaald gedeelte aan het eind van de ontvangen fax niet wordt afgedrukt. Het apparaat drukt de ontvangen fax op één of meer vellen papier af, zonder de gegevens die op het opgegeven genegeerde gedeelte zouden hebben gestaan. Als de ontvangen fax pagina's bevat die groter zijn dan het papier in uw apparaat en als <b>Aut. verklein.</b> is ingeschakeld, zal het apparaat de fax zodanig verkleinen dat de volledige fax op het papier past.                                                                                                    |
| <b>Inst. ong. fax</b> | Deze instelling is niet in alle landen beschikbaar. Als deze functie is ingeschakeld worden faxen geweigerd die afkomstig zijn van externe nummers die in het geheugen zijn opgeslagen onder ongewenste faxnummers. Deze functie is handig om ongewenste faxberichten te blokkeren.<br>Als u deze functie inschakelt, krijgt u toegang tot de volgende opties om ongewenste faxnummers in te voeren. <ul style="list-style-type: none"> <li>• <b>Toevoegen:</b> hiermee kunt u tot 10 faxnummers opslaan.</li> <li>• <b>Verwijderen:</b> hiermee kunt u het betreffende ongewenste faxnummer verwijderen. Als u <b>Alles verw.</b> selecteert, worden alle junkfaxnummers verwijderd.</li> </ul> |
| <b>DRPD-modus</b>     | In deze modus kan de gebruiker een enkele telefoonlijn gebruiken om oproepen naar verschillende telefoonnummers te beantwoorden. In dit menu kunt u het apparaat zo instellen dat het herkent welke belpatronen moeten worden beantwoord. Zie "Faxen ontvangen in DRPD-modus" op pagina 101 voor meer informatie over deze functie.                                                                                                                                                                                                                                                                                                                                                              |

## Standaardwaarde wijzigen

| Optie               | Omschrijving                                                                                                                                                                                                                                                                                                                                                                                                                                                                                                                                                                                                                                                                                                                                                                                                                                                                                                                                                                                                                                                                                                                                                              |
|---------------------|---------------------------------------------------------------------------------------------------------------------------------------------------------------------------------------------------------------------------------------------------------------------------------------------------------------------------------------------------------------------------------------------------------------------------------------------------------------------------------------------------------------------------------------------------------------------------------------------------------------------------------------------------------------------------------------------------------------------------------------------------------------------------------------------------------------------------------------------------------------------------------------------------------------------------------------------------------------------------------------------------------------------------------------------------------------------------------------------------------------------------------------------------------------------------|
| <b>Resolutie</b>    | Het wijzigen van de resolutie-instellingen heeft gevolgen voor het uitzicht van het ontvangen document. <ul style="list-style-type: none"> <li>• <b>Standaard:</b> originelen met tekens van normale grootte.</li> <li>• <b>Fijn:</b> originelen met kleine tekens of dunne lijnen, of originelen die met een matrixprinter zijn afgedrukt.</li> <li>• <b>Superfijn:</b> originelen met zeer kleine details. De modus <b>Superfijn</b> wordt alleen ingeschakeld als het apparaat waarmee u communiceert deze resolutie ondersteunt. <ul style="list-style-type: none"> <li>•  Verzenden vanuit het geheugen is niet mogelijk in de modus <b>Superfijn</b>. De resolutie-instelling wordt automatisch gewijzigd in <b>Fijn</b>.</li> <li>• Als uw apparaat is ingesteld op de resolutie <b>Superfijn</b> en het faxapparaat waarmee u communiceert ondersteunt de resolutie Extra fijn niet, verzendt het apparaat de fax in de hoogste resolutie die het ontvangende faxapparaat ondersteunt.</li> </ul> </li> <li>• <b>Fotofax:</b> originelen met grijstinten of foto's.</li> </ul> |
| <b>Tonersterkte</b> | U kunt de standaardcontrastmodus selecteren en het contrast aanpassen om de fax lichter of donkerder te maken.                                                                                                                                                                                                                                                                                                                                                                                                                                                                                                                                                                                                                                                                                                                                                                                                                                                                                                                                                                                                                                                            |
| <b>Scanformaat</b>  | U kunt de grootte van het origineel selecteren.                                                                                                                                                                                                                                                                                                                                                                                                                                                                                                                                                                                                                                                                                                                                                                                                                                                                                                                                                                                                                                                                                                                           |

## Autom. rapport

U kunt het apparaat zo instellen dat een rapport wordt afgedrukt met gedetailleerde informatie over de 50 laatste faxen (zowel verzonden als ontvangen), met vermelding van datum en tijd.

Zie "Automatisch een verzendrapport afdrukken" op pagina 105 voor meer informatie.

## Kopieerinstellingen

### De kopieerinstellingen wijzigen

Voor kopieën kunt u op voorhand diverse opties instellen.

1. Afhankelijk van het model kan de procedure verschillen.
  - Druk voor CLX-318x(K), CLX-318xN(K) en CLX-318xW(K) op **Menu** op het bedieningspaneel.
  - Bij de CLX-318xFN en CLX-318xFW drukt u achtereenvolgens op  (Kopiëren) en **Menu** op het bedieningspaneel.
2. Druk op de pijl-links/rechts tot **Kopieerinstel.** verschijnt en druk vervolgens op **OK**.
3. Druk op de pijl-links/rechts tot **St.inst. wijz.** verschijnt en vervolgens op **OK**.

4. Druk op de pijl-links/rechts tot de gewenste kopieerinstelling verschijnt en vervolgens op **OK**.
5. Druk op de pijl-links/rechts tot de gewenste optie verschijnt en vervolgens op **OK**.
6. Druk op de pijl-links/rechts tot de gewenste instelling verschijnt en vervolgens op **OK**.
7. Herhaal stappen 4 tot en met 6 tot u klaar bent.
8. Druk op **Stop/Clear** om terug te keren naar stand-bymodus.

## Standaardwaarde wijzigen

| Optie                | Omschrijving                                                                                                                                                        |
|----------------------|---------------------------------------------------------------------------------------------------------------------------------------------------------------------|
| <b>Scanformaat</b>   | U kunt de grootte van het origineel selecteren.                                                                                                                     |
| <b>Exemplaren</b>    | U kunt het aantal kopieën wijzigen met behulp van het numeriek toetsenblok.                                                                                         |
| <b>Kopieën sort.</b> | U kunt het apparaat zo instellen dat de kopieën worden gesorteerd.<br>Zie "Beslissen over de vorm van het gekopieerde resultaat" op pagina 87 voor meer informatie. |
| <b>Verkl./vergr.</b> | U kunt het formaat van een gekopieerde afbeelding verkleinen of vergroten.                                                                                          |
| <b>Tonersterkte</b>  | U kunt het helderheidsniveau aanpassen om een kopie beter leesbaar te maken als het origineel onduidelijke markeringen en donkere afbeeldingen bevat.               |
| <b>Oorspr. type</b>  | U kunt de kwaliteit van de kopie verbeteren door het documenttype voor de huidige kopieertaak te selecteren.                                                        |
| <b>Eco-kopie</b>     | Met deze optie kunt u het toner- en papierverbruik beperken.                                                                                                        |

## Een rapport afdrukken

U kunt een rapport afdrukken met de configuratie van het apparaat, een lijst met lettertypen enzovoort.

1. Druk op **Menu** op het bedieningspaneel.
2. Druk op de pijl-links/rechts tot **Systeeminst.** verschijnt en druk vervolgens op **OK**.
3. Druk op de pijl-links/rechts tot **Rapport** verschijnt en druk vervolgens op **OK**.
4. Druk op de pijl-links/rechts tot het gewenste rapport of de gewenste lijst verschijnt en druk vervolgens op **OK**.  
Selecteer **Alle rapporten** om alle rapporten af te drukken.
5. Druk op **OK** wanneer **Ja** verschijnt om het afdrukken te bevestigen.  
De geselecteerde informatie wordt afgedrukt.

| Optie                 | Omschrijving                                                                                                                                                                                                                                                                                       |
|-----------------------|----------------------------------------------------------------------------------------------------------------------------------------------------------------------------------------------------------------------------------------------------------------------------------------------------|
| <b>Alle rapporten</b> | U kunt rapporten en lijsten met alle opties afdrukken.                                                                                                                                                                                                                                             |
| <b>Configuratie</b>   | In deze lijst staat de status van de opties die door de gebruiker kunnen worden ingesteld. U kunt deze lijst afdrukken om de in de instellingen aangebrachte wijzigingen te bevestigen.                                                                                                            |
| <b>Info verb.art.</b> | Deze lijst toont de huidige status van verbruiksgoederen in uw apparaat.                                                                                                                                                                                                                           |
| <b>Adresboek</b>      | Deze lijst toont alle in het geheugen van het apparaat opgeslagen faxnummers.                                                                                                                                                                                                                      |
| <b>Transm.rapport</b> | Dit rapport vermeldt het faxnummer, het aantal pagina's, de verzendduur, de communicatiemodus en het resultaat van de communicatie voor een specifieke faxtaak.<br>U kunt uw apparaat zo instellen dat het na elke faxtaak automatisch een verzendrapport afdrukt (zie "Verzenden" op pagina 109). |
| <b>Verzendrapport</b> | Dit rapport bevat informatie over de faxberichten die u recent hebt verzonden.<br>U kunt het apparaat zo instellen dat na elke 50 communicaties een rapport wordt afgedrukt (zie "Verzenden" op pagina 109).                                                                                       |
| <b>Rap. ontv. fax</b> | Dit rapport bevat informatie over de faxberichten die u onlangs hebt ontvangen.                                                                                                                                                                                                                    |
| <b>Geplande taken</b> | Deze lijst toont de documenten voor de uitgestelde faxen die momenteel in het geheugen zijn opgeslagen, samen met de begintijd en de aard van elke bewerking.                                                                                                                                      |
| <b>Rap. ong. fax.</b> | In deze lijst staan de faxnummers die zijn opgegeven als ongewenste faxnummers. Ga naar het menu <b>Inst. ong. fax</b> om nummers aan de lijst toe te voegen of uit de lijst te verwijderen (zie "Ontvangen" op pagina 109).                                                                       |
| <b>Netwerkinform.</b> | Deze lijst toont informatie over de netwerkverbinding en -configuratie van uw apparaat.                                                                                                                                                                                                            |
| <b>Gebr.ver.lijst</b> | In deze lijst staan de gebruikers die gebruik mogen maken van de e-mailfunctie.                                                                                                                                                                                                                    |
| <b>PCL-lettertyp.</b> | Deze lijst toont alle in het geheugen van uw apparaat opgeslagen PCL-lettertypen.                                                                                                                                                                                                                  |
| <b>Faxoptie</b>       | Deze lijst toont de status van de faxopties die door de gebruiker kunnen worden ingesteld. U kunt deze lijst afdrukken om de in de faxinstellingen aangebrachte wijzigingen te bevestigen.                                                                                                         |



U kunt de statusinformatie van het apparaat ook afdrukken of controleren met SyncThru™ Web Service. Open de webbrowser op een computer die met uw netwerk is verbonden en typ het IP-adres van uw apparaat. Wanneer SyncThru™ Web Service wordt geopend, klikt u op **Information > Print information**.

## Geheugen wissen

U kunt kiezen welke in het geheugen opgeslagen informatie u wilt wissen.

1. Druk op **Menu** op het bedieningspaneel.
2. Druk op de pijl-links/rechts tot **Systeeminst.** verschijnt en druk vervolgens op **OK**.
3. Druk op de pijl-links/rechts tot **Instel. wissen** verschijnt en druk vervolgens op **OK**.
4. Druk op de pijl-links/rechts tot het gewenste item verschijnt en vervolgens op **OK**.
5. Druk op **OK** wanneer **Ja** verschijnt om het wissen te bevestigen.
6. Herhaal stappen 4 tot en met 5 om een ander item te wissen.
7. Druk op **Stop/Clear** om terug te keren naar stand-bymodus.

 Afhankelijk van de opties of het model zullen sommige menu's mogelijk niet op het display verschijnen. Als dit het geval is, zijn deze opties niet van toepassing op uw apparaat.

| Optie                 | Omschrijving                                                              |
|-----------------------|---------------------------------------------------------------------------|
| <b>Alle instel.</b>   | Wist alle gegevens uit het geheugen en herstelt de standaardinstellingen. |
| <b>Faxinstel.</b>     | Herstelt alle standaard faxopties.                                        |
| <b>Kopieerinstel.</b> | Herstelt alle standaard kopieeropties.                                    |
| <b>Scaninstel.</b>    | Herstelt alle standaard scanopties.                                       |
| <b>Systeeminst.</b>   | Herstelt alle standaard systeemopties.                                    |
| <b>Netwerkinstel.</b> | Herstelt alle standaard netwerkopties.                                    |
| <b>Adresboek</b>      | Wist alle in het geheugen opgeslagen faxnummers.                          |
| <b>Verzendrapport</b> | Wist alle informatie over verzonden faxberichten.                         |
| <b>Rap. ontv. fax</b> | Wist alle informatie over ontvangen faxberichten.                         |

## Netwerk (alleen CLX-318xN(K)/CLX-318xW(K)/CLX-318xFN/CLX-318xFW)

U kunt de netwerkinstellingen opgeven via het display van het apparaat. Voor u dit doet, moet u informatie hebben over de netwerkprotocollen en het computersysteem die worden gebruikt. Als u niet weet welke instelling u moet gebruiken, neemt u contact op met uw netwerkbeheerder om het apparaat voor het netwerk te configureren.

1. Druk op **Menu** op het bedieningspaneel.
2. Druk op de pijl-links/rechts tot **Netwerk** verschijnt en vervolgens op **OK**.
3. Druk op de pijl-links/rechts tot de gewenste optie verschijnt en vervolgens op **OK**.
4. Druk op de pijl-links/rechts tot de gewenste instelling verschijnt en vervolgens op **OK**.
5. Herhaal stappen 3 tot en met 4 tot u klaar bent.
6. Druk op **Stop/Clear** om terug te keren naar stand-bymodus.

| Optie                 | Omschrijving                                                                                                                                                                                                                                                                                                         |
|-----------------------|----------------------------------------------------------------------------------------------------------------------------------------------------------------------------------------------------------------------------------------------------------------------------------------------------------------------|
| <b>TCP/IP</b>         | Selecteer het protocol en de configuratieparameters die u wilt gebruiken in de netwerkgeving.<br> Er moeten heel wat parameters ingesteld worden. Als u niet zeker bent, laat u ze ongemoeid of raadpleegt u de netwerkbeheerder. |
| <b>TCP/IP (IPv6)</b>  | Selecteer deze optie om gebruik te maken van een IPv6-netwerkgeving (zie "IPv6-configuratie" op pagina 51).                                                                                                                                                                                                          |
| <b>Ethernet-snel.</b> | Hiermee kunt u de transmissiesnelheid van het netwerk configureren.                                                                                                                                                                                                                                                  |
| <b>Draadloos</b>      | Selecteer deze optie om gebruik te maken van een draadloos netwerk (zie "Draadloos netwerk instellen (alleen CLX-318xFW/CLX-318xW(K)/K)" op pagina 52).                                                                                                                                                              |
| <b>Instel. wissen</b> | Hiermee zet u de standaard netwerkinstellingen terug.                                                                                                                                                                                                                                                                |
| <b>Netwerkinform.</b> | Deze lijst toont informatie over de netwerkverbinding en -configuratie van uw apparaat.                                                                                                                                                                                                                              |



## Menuoverzicht

Het bedieningspaneel biedt toegang tot verschillende menu's voor de instelling van het apparaat en het gebruik van de functies van het apparaat. Druk op **Menu** om toegang te krijgen tot deze menu's.

 Afhankelijk van de opties of het model zullen sommige menu's mogelijk niet op het display verschijnen. Als dit het geval is, zijn deze opties niet van toepassing op uw apparaat.

| Items                         | Optie                                                                                                                                                                                                                                                                                                                                                                                                                                                                                                      |
|-------------------------------|------------------------------------------------------------------------------------------------------------------------------------------------------------------------------------------------------------------------------------------------------------------------------------------------------------------------------------------------------------------------------------------------------------------------------------------------------------------------------------------------------------|
| <b>Faxfunctie<sup>b</sup></b> | <b>Tonersterkte</b><br><b>Resolutie</b><br><b>Scanformaat</b><br><b>Meerdere verz.</b><br><b>Uitgest. verz.</b><br><b>Prior. verz.</b><br><b>Doorsturen</b><br><b>Veilige ontv.</b><br><b>Pag. toevoegen</b><br><b>Taak annuleren</b>                                                                                                                                                                                                                                                                      |
| <b>Faxinstel.<sup>b</sup></b> | <b>Verzending</b><br><b>Aant. kiespog.</b><br><b>Opn. kiezen na</b><br><b>Kenget. kiezen</b><br><b>ECM-modus</b><br><b>Transm.rapport</b><br><b>TCR voor afb.</b><br><b>Ontvangst</b><br><b>Ontvangstmodus</b><br><b>Opn. na bels.</b><br><b>Ontv.g. stemp.</b><br><b>Startc. ontv.</b><br><b>Aut. verklein.</b><br><b>Grootte neger.</b><br><b>Inst. ong. fax</b><br><b>DRPD-modus</b><br><b>St.inst. wijz.</b><br><b>Resolutie</b><br><b>Tonersterkte</b><br><b>Scanformaat</b><br><b>Autom. rapport</b> |
| <b>Kopieerfunctie</b>         | <b>Scanformaat</b><br><b>Verkl./vergr.</b><br><b>Tonersterkte</b><br><b>Oorspr. type</b><br><b>Lay-out</b><br><b>Achtergrondkl.</b><br><b>Grijst. verb.</b><br><b>Eco-kopie</b>                                                                                                                                                                                                                                                                                                                            |

| Items                 | Optie                                                                                                                                                                                                                                         |
|-----------------------|-----------------------------------------------------------------------------------------------------------------------------------------------------------------------------------------------------------------------------------------------|
| <b>Kopieerinstel.</b> | <b>St.inst. wijz.</b><br><b>Scanformaat</b><br><b>Exemplaren</b><br><b>Kopieen sort.</b><br><b>Verkl./vergr.</b><br><b>Tonersterkte</b><br><b>Oorspr. type</b><br><b>Eco-kopie<sup>a</sup></b>                                                |
| <b>Scanfunctie</b>    | <b>USB-functie</b><br><b>Scanformaat</b><br><b>Oorspr. type</b><br><b>Resolutie</b><br><b>Scan kleur</b><br><b>Scanindeling</b><br><b>E-mailfunctie</b><br><b>Scanformaat</b><br><b>Oorspr. type</b><br><b>Resolutie</b><br><b>Scan kleur</b> |

| Items        | Optie                                                                                                                                                                                                                                                                                                                                                                                                                                                                                                                                                                                                                                                                                                                                                                                                                                                                                                                                                                                                                                                                                                       |
|--------------|-------------------------------------------------------------------------------------------------------------------------------------------------------------------------------------------------------------------------------------------------------------------------------------------------------------------------------------------------------------------------------------------------------------------------------------------------------------------------------------------------------------------------------------------------------------------------------------------------------------------------------------------------------------------------------------------------------------------------------------------------------------------------------------------------------------------------------------------------------------------------------------------------------------------------------------------------------------------------------------------------------------------------------------------------------------------------------------------------------------|
| Scaninstel.  | St.inst. wijz.<br>USB-standaard<br>E-mailstand.                                                                                                                                                                                                                                                                                                                                                                                                                                                                                                                                                                                                                                                                                                                                                                                                                                                                                                                                                                                                                                                             |
| Systeeminst. | <b>Apparaatinst.</b><br>Apparaat-id<br>Nr. van faxap. <sup>b</sup><br>Datum en tijd <sup>b</sup><br>Klokmodus <sup>b</sup><br>Taal<br>Standaardmodus<br>Energ.spaarst.<br>Time-out<br>Luchtdrukcorr.<br>Aut. doorgaan<br>Inst. import.<br>Inst. export.<br><b>Papierinstel.</b><br>Papierformaat<br>Type papier<br><b>Geluid/Volume</b><br>Toetsgeluid<br>Waarsch.geluid<br>Luidspreker <sup>b</sup><br>Belsignaal <sup>b</sup><br><b>Rapport</b><br>Alle rapporten<br>Configuratie<br>Info verb.art.<br>Adresboek <sup>b</sup><br>Transm.rapport <sup>b</sup><br>Verzendrapport <sup>b</sup><br>Rap. ontv. fax <sup>b</sup><br>Geplande taken <sup>b</sup><br>Rap. ong. fax. <sup>b</sup><br>Netwerkinform. <sup>c</sup><br>Gebr.ver.lijst <sup>c</sup><br>PCL-lettertyp.<br>Faxoptie <sup>b</sup><br><b>Onderhoud</b><br>Gebruiksduur<br>Kleur<br>Serienummer<br><b>Instel. wissen</b><br>Alle instel.<br>Faxinstel. <sup>b</sup><br>Kopieerinstel.<br>Scaninstel.<br>Systeeminst.<br>Netwerkinstel. <sup>c</sup><br>Adresboek <sup>b</sup><br>Verzendrapport <sup>b</sup><br>Rap. ontv. fax <sup>b</sup> |

| Items                | Optie                                                                                                                                                                                                                                                                                          |
|----------------------|------------------------------------------------------------------------------------------------------------------------------------------------------------------------------------------------------------------------------------------------------------------------------------------------|
| Netwerk <sup>c</sup> | TCP/IP<br>DHCP<br>BOOTP<br>Statisch<br>TCP/IP (IPv6)<br>IPv6 activeren<br>DHCPv6 config<br>Ethernet-snel.<br>Auto<br>10M Half<br>10M Full<br>100M Half<br>100M Full<br>Draadloos <sup>d</sup><br>WPS-inst.<br>WLAN-inst.<br>WLAN Standaard<br>WLAN-signaal<br>Instel. wissen<br>Netwerkinform. |

a. alleen CLX-318x(K)/CLX-318xN(K)/CLX-318xFN

b. alleen CLX-318xFN/CLX-318xFW

c. alleen CLX-318xN(K)/CLX-318xFN/CLX-318xFW/CLX-318xW(K)K

d. alleen CLX-318xW(K)K/CLX-318xFW

# Beheerprogramma's

Dit hoofdstuk introduceert beheerprogramma's waarmee u de mogelijkheden van uw apparaat maximaal kunt benutten.

In dit hoofdstuk vindt u de volgende onderwerpen:

- Introductie van handige beheerprogramma's
- SyncThru™ Web Service gebruiken (alleen CLX-318xN(K)/CLX-318xW(K)/CLX-318xFN/CLX-318xFW)

 De ondersteunde opties en functies kunnen van model tot model verschillen. Controleer de naam van uw model. (zie "Functies per model" op pagina 29).

## Introductie van handige beheerprogramma's

De onderstaande programma's kunnen u helpen bij het gebruik van uw apparaat.

- "SyncThru™ Web Service gebruiken (alleen CLX-318xN(K)/CLX-318xW(K)/CLX-318xFN/CLX-318xFW)" op pagina 115
- "Het programma Smart Panel gebruiken" op pagina 116
- "SmarThru" op pagina 117
- "Gebruik in Linux van de Unified Driver Configurator" op pagina 117

## SyncThru™ Web Service gebruiken (alleen CLX-318xN(K)/CLX-318xW(K)/CLX-318xFN/CLX-318xFW)

 Voor SyncThru™ Web Service is minimaal Internet Explorer 6.0 of hoger vereist.

Als u uw apparaat met een netwerk hebt verbonden en de TCP/IP-parameters correct hebt ingesteld, kunt u uw apparaat beheren via SyncThru™ Web Service, een ingebouwde webserver. Gebruik SyncThru™ Web Service om:

- de eigenschappen van het apparaat weer te geven en de huidige status te controleren,
- de TCP/IP-parameters te wijzigen en andere netwerkparameters in te stellen,
- de voorkeurstellingen van uw printer te wijzigen,
- e-mailberichten te verzenden die u op de hoogte te houden van de status van het apparaat,
- ondersteuning te krijgen bij het gebruik van het apparaat.

## Om toegang te krijgen tot SyncThru™ Web Service

1. Open een webbrowser in Windows, zoals Internet Explorer.  
Typ het IP-adres van het apparaat (<http://xxx.xxx.xxx.xxx>) in het adresveld en druk op de Enter-toets of klik op **Ga naar**.
2. De ingebouwde website van uw apparaat wordt geopend.

- Het programma Smart Panel gebruiken
- SmarThru
- Gebruik in Linux van de Unified Driver Configurator

## Aanmelden bij SyncThru™ Web Service

Voor u de opties in SyncThru™ Web Service kunt instellen, moet u zich aanmelden als beheerder. U kunt SyncThru™ Web Service nog altijd gebruiken zonder u aan te melden, maar u zult geen toegang hebben tot het tabblad **Settings** en het tabblad **Security**.

1. Klik op **Login** in de rechterbovenhoek van de SyncThru™ Web Service-website.  
Er verschijnt een aanmeldingspagina.
2. Voer **ID** en **Password** in en klik vervolgens op **Login**.  
Als u zich voor het eerst aanmeldt bij SyncThru™ Web Service, typt u onderstaande standaard-id en wachtwoord.
  - **ID: admin**
  - **Password: sec00000**

## Overzicht van SyncThru™ Web Service



 Afhankelijk van uw model zullen sommige menu's mogelijk niet verschijnen.

### Het tabblad Information

Op dit tabblad ziet u algemene informatie over uw apparaat. U kunt diverse zaken controleren, zoals de resterende hoeveelheid toner. U kunt ook rapporten afdrukken, zoals een foutenrapport.

- **Active Alerts:** met dit item kunt u waarschuwingen in het apparaat en de ernst ervan controleren.
- **Supplies:** via dit item kunt u zien hoeveel afdrukken er zijn gemaakt en hoeveel toner er nog in de cassette zit.
- **Usage Counters:** dit item laat u toe om het gebruik per afdruktype te controleren: simplex, duplex.
- **Current Settings:** met dit item kunt u apparaat- en netwerkgegevens controleren.
- **Print information:** met dit item kunt u rapporten afdrukken, zoals systeemgerelateerde rapporten en rapporten voor e-mailadressen en lettertypen.

### Het tabblad Settings

Op dit tabblad kunt u de configuratie van uw apparaat en netwerk instellen. U moet zich aanmelden als beheerder om dit tabblad weer te geven.

- **Het tabblad Machine Settings:** op dit tabblad kunt u opties instellen die beschikbaar zijn op uw apparaat.
  - **System:** hiermee kunt u apparaatgerelateerde instellingen opgeven.
  - **Printer:** hiermee kunt u instellingen voor afdruktaken opgeven.

- **E-mail Notification:** hiermee kunt u de e-mailmeldingsfunctie en e-mailadressen van geadresseerden die een melding moeten ontvangen instellen.
- **Het tabblad Network Settings:** op dit tabblad kunt u de netwerkomgeving bekijken en wijzigen. U kunt zaken zoals TCP/IP, netwerkprotocols enzovoort instellen.
  - **SNMP:** hiermee kunt u beheergegevens tussen netwerkapparaten uitwisselen met behulp van SNMP.
  - **Outgoing Mail Server(SMTP):** hiermee kunt u de server voor uitgaande e-mail instellen.
  - **Restore Default:** hiermee kunt u de standaard netwerkinstellingen terugzetten.

### Het tabblad Security

Op dit tabblad kunt u de beveiligingsgegevens van uw systeem en van het netwerk instellen. U moet zich aanmelden als beheerder om dit tabblad weer te geven.

- **System Security:** hiermee kunt u de gegevens van de systeembeheerder instellen en tevens de apparaatfuncties in- of uitschakelen.
- **Network Security:** hiermee kunt u instellingen voor HTTPs, IPsec, IPv4/IPv6 filtering, 802.1x, verificatieservers instellen.

### Het tabblad Maintenance

Op dit tabblad kunt u uw apparaat onderhouden door de firmware te upgraden en contactgegevens voor het versturen van e-mails in te stellen. U kunt ook een verbinding maken met de website van Samsung of stuurprogramma's downloaden door het menu **Link** te selecteren.

- **Firmware Upgrade:** hiermee kunt u de firmware van uw apparaat bijwerken.
- **Contact Information:** hiermee kunt u de contactgegevens weergeven.
- **Link:** hiermee kunt u koppelingen tonen naar nuttige websites waar u kunt downloaden of informatie kunt controleren.

### E-mailmelding instellen

Als u deze optie instelt ontvangt u e-mailmeldingen over de status van uw apparaat. Door gegevens, zoals IP-adressen, hostnaam, e-mailadressen en SMTP-servergegevens in te stellen zal de apparaatstatus (tonercassette leeg of machinefout) automatisch naar het e-mailadres van een bepaald persoon worden verzonden. Deze optie wordt mogelijk vaker gebruikt door een apparaatbeheerder.

1. Open een webbrowser in Windows, zoals Internet Explorer.  
Typ het IP-adres van het apparaat (<http://xxx.xxx.xxx.xxx>) in het adresveld en druk op de Enter-toets of klik op **Ga naar**.
2. De ingebouwde website van uw apparaat wordt geopend.
3. Selecteer **Machine Settings > E-mail Notification** op het tabblad **Settings**.

 Als u de server voor uitgaande e-mail nog niet hebt geconfigureerd, gaat u naar **Settings > Network Settings > Outgoing Mail Server(SMTP)** om de netwerkomgeving te configureren voor u e-mailmelding instelt.

4. Schakel het selectievakje voor **Enable** in om **E-mail Notification** te gebruiken.
5. Klik op de knop **Add** om een gebruiker van e-mailmelding in te stellen. Stel de naam van de ontvanger in en het (de) e-mailadres(sen) met meldingsitems waarvoor u een waarschuwing wilt ontvangen.

6. Klik op **Apply**.

 Als de firewall is ingeschakeld, zal de e-mail mogelijk niet verzonden kunnen worden. Neem in dat geval contact op met de netwerkbeheerder.

### De gegevens van de systeembeheerder instellen

Stel de gegevens van de systeembeheerder in. Deze instelling is nodig om gebruik te kunnen maken van de optie e-mailmelding.

1. Open een webbrowser in Windows, zoals Internet Explorer.  
Typ het IP-adres van het apparaat (<http://xxx.xxx.xxx.xxx>) in het adresveld en druk op de Enter-toets of klik op **Ga naar**.
2. De ingebouwde website van uw apparaat wordt geopend.
3. Selecteer op het tabblad **Security System Security > System Administrator**.
4. Voer naam, telefoonnummer, locatie en e-mailadres van de beheerder in.
5. Klik op **Apply**.

### Het programma Smart Panel gebruiken

Smart Panel is een programma dat de status van de printer controleert en u daarvan op de hoogte houdt. U kunt er ook de instellingen van het apparaat mee aanpassen. In Windows en Macintosh wordt Smart Panel automatisch geïnstalleerd wanneer u de apparaatsoftware installeert. Voor Linux kunt u Smart Panel downloaden van de website van Samsung en installeren (zie "SmartPanel installeren" op pagina 43).

-  Als u dit programma wilt gebruiken, moet uw computer aan de volgende systeemvereisten voldoen:
- Windows. Controleer of de processor, het RAM-geheugen en het vasteschijfstation van uw computer aan de specificatie voldoet (zie "Systeemvereisten" op pagina 40).
  - Mac OS X 10.3 of hoger. Controleer of de processor, het RAM-geheugen en het vasteschijfstation van uw computer aan de specificatie voldoet (zie "Systeemvereisten" op pagina 40).
  - Linux. Controleer of de processor, het RAM-geheugen en het vasteschijfstation van uw computer aan de specificatie voldoet (zie "Systeemvereisten" op pagina 40).
  - Internet Explorer 5.0 of hoger voor Flash-animaties in HTML Help.
- De exacte naam van uw printermodel vindt u op de meegeleverde cd-rom.

### Informatie over Smart Panel

Als er een fout optreedt tijdens het gebruik, kunt u de fout controleren in Smart Panel.

U kunt Smart Panel ook handmatig opstarten. Dubbelklik op het pictogram voor Smart Panel in de taakbalk van Windows (in Windows) of in het systeemvak (in Linux). U kunt het ook aanklikken in de statusbalk (Mac OS X).



|           |                                                                                       |                                          |
|-----------|---------------------------------------------------------------------------------------|------------------------------------------|
| Windows   |  | Dubbelklik op dit pictogram in Windows.  |
| Macintosh |  | Dubbelklik op dit pictogram in Mac OS X. |
| Linux     |  | Dubbelklik op dit pictogram in Linux.    |

Als u daarentegen Windows gebruikt, kunt u het programma opstarten door in het menu **Start Programma's of Alle programma's > Samsung Printers > naam van uw printerstuurprogramma > Smart Panel** te selecteren.

- Als u al meer dan een Samsung-apparaat hebt geïnstalleerd, selecteert u eerst het gewenste printermodel zodat u het bijbehorende Smart Panel kunt gebruiken.  
Klik met de rechtermuisknop (in Windows of Linux) of klik (in Mac OS X) op het pictogram voor Smart Panel en selecteer uw apparaat.
- Het venster Smart Panel en de inhoud die in deze gebruikershandleiding worden getoond, kunnen verschillen afhankelijk van de gebruikte printer of het gebruikte besturingssysteem.

Het programma Smart Panel toont de huidige status van de printer, het resterende tonerniveau in de tonercassette(s) en een boel andere gegevens. U kunt ook de instellingen wijzigen.



|   |                                  |                                                                                                                                                                                                                                                                                                                                                                                                                                   |
|---|----------------------------------|-----------------------------------------------------------------------------------------------------------------------------------------------------------------------------------------------------------------------------------------------------------------------------------------------------------------------------------------------------------------------------------------------------------------------------------|
| 1 | <b>Tonerniveau</b>               | Hier wordt het resterende tonerniveau in de cassette(s) weergegeven. Het apparaat en het aantal tonercassette(s) in het bovenstaande venster kunnen verschillen afhankelijk van de gebruikte printer. Niet alle apparaten beschikken over deze functie.                                                                                                                                                                           |
| 2 | <b>Nu kopen</b>                  | U kunt reservetoner cassette(s) online bestellen.                                                                                                                                                                                                                                                                                                                                                                                 |
| 3 | <b>Gebruikershandleiding</b>     | U kunt de Onlinegebruikershandleiding bekijken.<br> Deze knop verandert in <b>Probleemoplossingsgids</b> als er een fout optreedt. U kunt direct naar het gedeelte probleemoplossing gaan in de gebruikershandleiding.                                                                                                                         |
| 4 | <b>Instelling printer</b>        | Hiermee configureert u verschillende apparaatinstellingen in het venster <b>Hulpprogramma Printerinstellingen</b> . Niet alle apparaten beschikken over deze functie.<br> Als u uw apparaat met een netwerk verbindt, verschijnt het venster <b>SyncThru™ Web Service</b> in plaats van het venster <b>Hulpprogramma Printerinstellingen</b> . |
| 5 | <b>Instelling stuurprogramma</b> | U kunt alle apparaatopties die u nodig hebt instellen in het venster <b>Voorkeursinstellingen voor afdrukken</b> . Deze functie is alleen beschikbaar in Windows (zie "Voorkeursinstellingen openen" op pagina 76).                                                                                                                                                                                                               |

## De programma-instellingen van Smart Panel wijzigen

Klik met de rechtermuisknop (in Windows of Linux) of klik (in Mac OS X) op het pictogram voor Smart Panel en selecteer **Opties**. Selecteer de gewenste instellingen in het venster **Opties**.

## SmarThru

Op de meegeleverde cd-rom met software vindt u SmarThru. SmarThru biedt een aantal handige functies voor het gebruik van uw apparaat.

### SmarThru starten

Volg onderstaande stappen om SmarThru te starten.

- Zorg ervoor dat uw apparaat en de computer zijn ingeschakeld en op de juiste wijze met elkaar zijn verbonden.
- Na de installatie van SmarThru wordt het pictogram voor SmarThru op het bureaublad weergegeven.
- Dubbelklik op het pictogram SmarThru.



- SmarThru verschijnt.

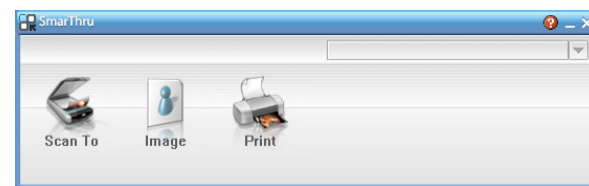

- Scan to:** hiermee kunt u een afbeelding scannen en opslaan in een toepassing of map, e-mailen of op een website publiceren.
- Image:** hiermee kunt u een afbeelding die u als grafisch bestand hebt opgeslagen bewerken en naar een toepassing of map sturen, de afbeelding e-mailen of op een website publiceren.
- Print:** hiermee kunt u afbeeldingen die u hebt opgeslagen afdrukken. U kunt afbeeldingen afdrukken in zwart-wit of in kleur als uw apparaat dit ondersteunt.

Klik voor meer informatie over SmarThru op  in de rechterbovenhoek van het venster. Het venster SmarThru help verschijnt; u kunt de schermhulpfunctie die met het programma SmarThru werd meegeleverd weergeven.

- Volg de onderstaande stappen om de installatie van SmarThru ongedaan te maken. Sluit alle toepassingen op de computer voor u het programma verwijdert.
  - Selecteer in het menu **Start Programma's** of **Alle programma's**.
  - Selecteer **Samsung Printers > SmarThru 4 > Uninstall SmarThru 4**.
  - Lees de verklaring en klik op **OK** als u wordt gevraagd om uw keuze te bevestigen.
  - Klik op **Finish**.

## Gebruik in Linux van de Unified Driver Configurator

Unified Driver Configurator is een hulpprogramma dat hoofdzakelijk bestemd is voor de configuratie van apparaten. U moet Unified Linux Driver installeren om Unified Driver Configurator te gebruiken (zie "Het Unified Linux-stuurprogramma installeren" op pagina 43).

Na de installatie van het stuurprogramma op uw Linux-systeem wordt automatisch het pictogram voor Unified Driver Configurator op uw bureaublad geplaatst.

## De Unified Driver Configurator openen

1. Dubbelklik op het pictogram voor **Unified Driver Configurator** op het bureaublad.  
U kunt ook op het pictogram **Startup** klikken en **Samsung Unified Driver > Unified Driver Configurator** selecteren.
2. Klik op de knoppen links om het overeenkomstige configuratievenster te openen.

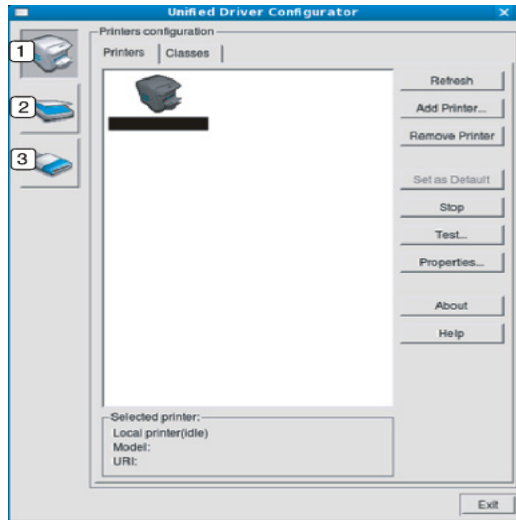

- 1 Printers Configuration
- 2 Scanners Configuration
- 3 Ports Configuration

 Klik op **Help** voor schermhulp.

3. Breng de wijzigingen aan in de configuratie en klik op **Exit** om Unified Driver Configurator te sluiten.

## Het venster Printers configuration

Printers configuration telt twee tabbladen: **Printers** en **Classes**.

### Het tabblad Printers

Klik op het pictogram van het apparaat links in het venster Unified Driver Configurator om de printerconfiguratie van het huidige systeem weer te geven.

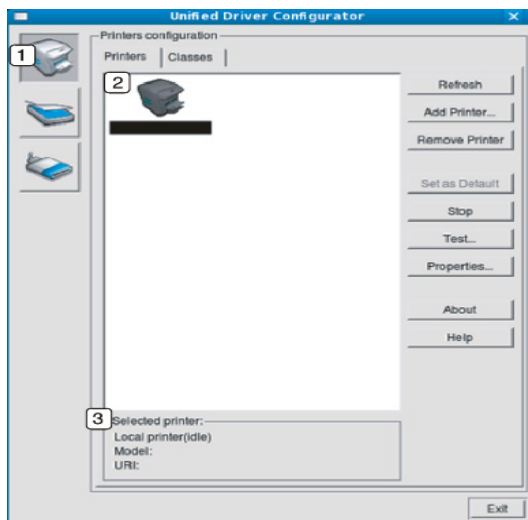

- 1 Schakelt naar **Printers configuration**.

- 2 Toont alle geïnstalleerde apparaten.

- 3 Hiermee worden de status, modelnaam en URL van uw apparaat weergegeven.

De bedieningsknoppen van de printer zijn:

- **Refresh:** hiermee vernieuwt u de lijst met beschikbare apparaten.
- **Add Printer:** hiermee voegt u een nieuw apparaat toe.
- **Remove Printer:** hiermee verwijdert u het geselecteerde apparaat.
- **Set as Default:** hiermee stelt u het geselecteerde apparaat in als standaardapparaat.
- **Stop/Start:** hiermee kunt u het apparaat stoppen/starten.
- **Test:** hiermee kunt u een testpagina afdrukken om te controleren of de printer goed werkt.
- **Properties:** hiermee kunt u de printereigenschappen weergeven en wijzigen.

### Het tabblad Classes

Op het tabblad **Classes** wordt een lijst met beschikbare apparaatklassen weergegeven.

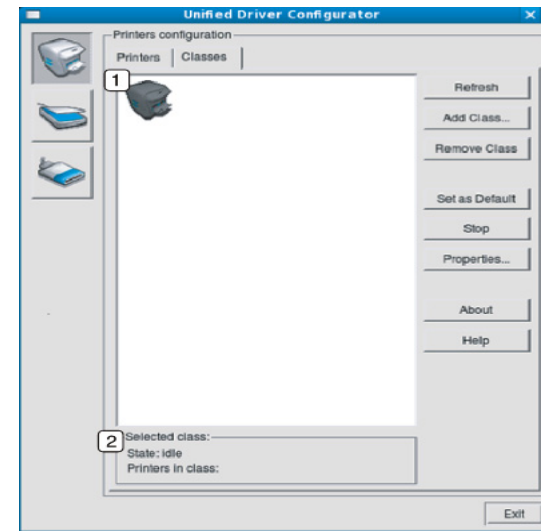

- 1 Hiermee geeft u alle apparaatklassen weer.

- 2 Hiermee geeft u de status van de klasse en het aantal apparaten in de klasse aan.

- **Refresh:** vernieuwt de lijst met klassen.
- **Add Class:** hiermee kunt u een nieuwe apparaatklasse toevoegen.
- **Remove Class:** hiermee verwijdert u de geselecteerde apparaatklasse.

## Scanners configuration

In dit venster kunt u de status van scanners controleren, een lijst met geïnstalleerde apparaten van Samsung weergeven, eigenschappen van apparaten wijzigen en afbeeldingen scannen.

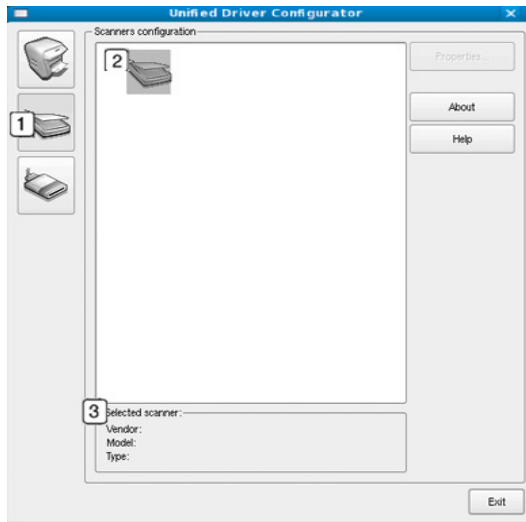

- 1 Schakelt naar **Scanners configuration**.
- 2 Hiermee geeft u alle geïnstalleerde scanners weer.
- 3 Hiermee toont u leverancier, model en type van de scanner.

- **Properties:** hiermee kunt u scaneigenschappen wijzigen en een document scannen.

## Ports configuration

In dit venster kunt u de lijst met beschikbare poorten weergeven, de status van elke poort controleren en een poort vrijgeven die bezet wordt door een afgebroken taak.

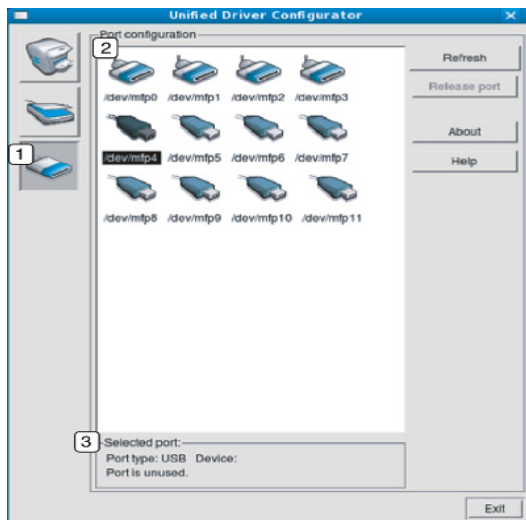

- 1 Schakelt naar **Ports configuration**.
- 2 Hiermee geeft u alle beschikbare poorten weer.

- 3 Hiermee geeft u het poorttype, het op de poort aangesloten apparaat en de status weer.

- **Refresh:** hiermee kunt u de lijst met beschikbare printers vernieuwen.
- **Release port:** hiermee kunt u geselecteerde poort vrijgeven.

## Hiermee kunt u poorten tussen printers en scanners delen

Uw apparaat kan via een parallele of USB-poort op een hostcomputer worden aangesloten. Aangezien het MFP-apparaat uit meer dan één apparaat bestaat (printer en scanner), moet de toegang van gebruikerstoepassingen tot deze apparaten via de enige I/O-poort op de juiste manier gebeuren.

Het Unified Linux Driver-pakket is voorzien van een geschikt mechanisme voor het delen van poorten dat wordt gebruikt door de printer- en scannerstuurprogramma's van Samsung. De stuurprogramma's benaderen de apparaten via zogenaamde MFP-poorten. De huidige status van een MFP-poort kan worden bekeken in **Ports configuration**. Door poorten te delen, voorkomt u dat u een functioneel blok van het MFP-apparaat benadert terwijl een ander blok in gebruik is.

Wij raden u sterk aan Unified Driver Configurator te gebruiken als u een nieuw apparaat op uw systeem installeert. In dit geval wordt u gevraagd een I/O-poort voor het nieuwe apparaat te kiezen. Met deze keuze stelt u de meest geschikte configuratie in voor de MFP-functionaliteit. Voor MFP-scanners worden de I/O-poorten automatisch gekozen door de scannerstuurprogramma's zodat de juiste instellingen standaard worden toegepast.

# onderhoud

In dit hoofdstuk vindt u informatie over het onderhoud van uw apparaat en de tonercassette.

In dit hoofdstuk vindt u de volgende onderwerpen:

- Het kleurcontrast aanpassen
- Het serienummer zoeken
- Het apparaat reinigen

## Het kleurcontrast aanpassen

In het menu Kleur kunt u de kleurinstelling aanpassen.

1. Druk op **Menu** op het bedieningspaneel.
2. Druk op de pijl-links/rechts tot **Systeeminst.** verschijnt en druk vervolgens op **OK**.
3. Druk op de pijl-links/rechts tot **Onderhoud** verschijnt en vervolgens op **OK**.
4. Druk op de pijl-links/rechts tot **Kleur** verschijnt en druk vervolgens op **OK**.
5. Druk op de pijl-links/rechts tot **Aangep. kleur** verschijnt en vervolgens op **OK**.
6. Druk op de pijl-links/rechts tot het gewenste kleurmenu op het display verschijnt en druk op **OK**.

 U kunt het contrast van elke kleur apart instellen. **Standaard** optimaliseert automatisch het kleurcontrast. **Handm. aanpas.** laat u toe om het kleurcontrast voor elke cassette handmatig aan te passen. De instelling **Standaard** wordt aanbevolen voor de beste kleurkwaliteit.

7. Druk op **Stop/Clear** om terug te keren naar stand-bymodus.

 Als u het apparaat hebt verplaatst, wordt ten zeerste aangeraden om dit menu handmatig te bedienen.

## Het serienummer zoeken

Als u contact opneemt met de klantenservice of als u zich registreert op de website van Samsung, moet u het serienummer van uw apparaat opgeven. Dit doet u als volgt.

1. Druk op **Menu** op het bedieningspaneel.
2. Druk op de pijl-links/rechts tot **Systeeminst.** verschijnt en druk vervolgens op **OK**.
3. Druk op de pijl-links/rechts tot **Onderhoud** verschijnt en vervolgens op **OK**.
4. Druk op de pijl-links/rechts tot **Serienummer** verschijnt en druk vervolgens op **OK**.
5. Controleer het serienummer van uw apparaat.
6. Druk op **Stop/Clear** om terug te keren naar stand-bymodus.

- De tonercassette bewaren
- Onderhoudsonderdelen
- Tips voor het verplaatsen en opbergen van uw apparaat

## Het apparaat reinigen

Als er zich problemen voordoen met de afdrukkwaliteit of als u uw apparaat in een stofrijke omgeving gebruikt, moet u uw apparaat regelmatig schoonmaken om de beste afdrukkwaliteit te blijven garanderen.



- De behuizing van het apparaat reinigen met reinigingsmiddelen die veel alcohol, oplosmiddel of andere agressieve substanties bevatten kan de behuizing verkleuren of vervormen.
- Als er toner in het apparaat of in de directe omgeving ervan is terechtgekomen, raden wij u aan om de toner te verwijderen met een zachte, met water bevochtigde doek of tissue. Als u een stofzuiger gebruikt, wordt de toner in de lucht geblazen. Dit kan schadelijk zijn als de toner wordt ingeademd.

## De buitenkant reinigen

Maak het apparaat aan de buitenkant schoon met een zachte, pluisvrije doek. U kunt de doek bevochtigen met een beetje water, maar let erop dat er geen water op of in het apparaat terechtkomt.

## De binnenkant reinigen

Tijdens het afdrucken kunnen zich in het apparaat papierresten, toner en stof verzamelen. Dit kan problemen met de afdrukkwaliteit veroorzaken, zoals tonervlekken of vegen. Deze problemen kunnen worden gereduceerd en verholpen door de binnenkant van het apparaat te reinigen.

1. Schakel het apparaat uit en haal de stekker uit het stopcontact. Wacht tot het apparaat is afgekoeld.
2. Open de voorklep met behulp van de handgreep.

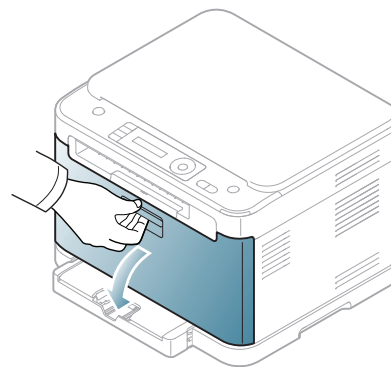



3. Houd de tonercassette vast aan de handgrepen en trek de vier cassettes uit de printer.

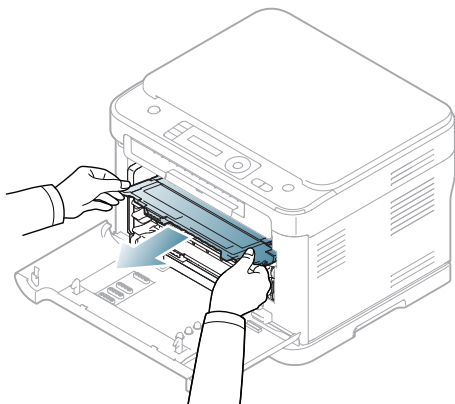

4. Trek de cassette voor gebruikte toner uit het apparaat met de handgreep.

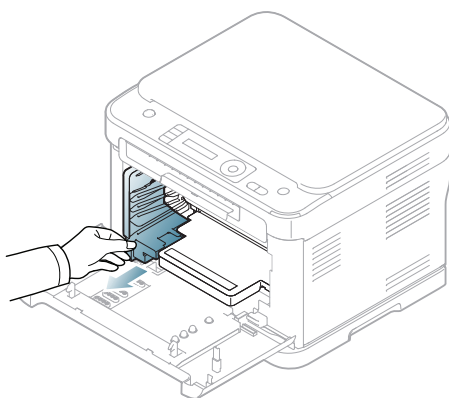

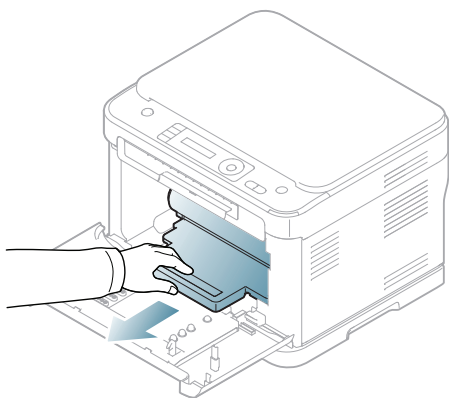

5. Haal de beeldeenheid uit het apparaat via de gleuf aan de voorzijde van de beeldeenheid.

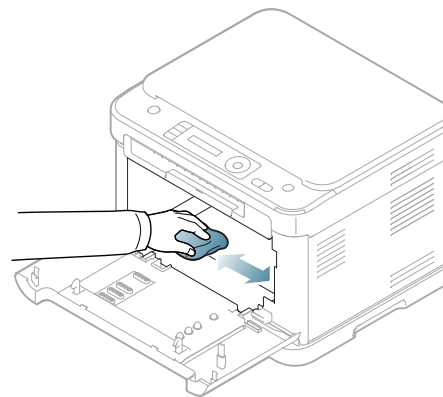

-  Raak het groene oppervlak van de drum in de beeldeenheid niet aan. Neem de cassette vast bij de handgreep zodat u de onderkant niet hoeft aan te raken.

6. Verwijder met een zachte, pluisvrije doek stof en gemorste toner uit de zone rond de tonercassettes.



-  • Als u toner op uw kleding morst, veeg de toner dan af met een droge doek en was het kledingstuk in koud water. Als u warm water gebruikt, hecht de toner zich aan de stof.
- Als er toner in het apparaat of in de directe omgeving ervan is terechtgekomen, raden wij u aan om dit te reinigen met een zachte, met water bevochtigde doek of tissue. Als u een stofzuiger gebruikt, blaast u toner in de lucht, wat schadelijk kan zijn voor uw gezondheid.

-  Laat het apparaat na het schoonmaken volledig drogen.

7. Neem de gleuf aan de voorzijde van de beeldeenheid vast en duw de beeldeenheid in het apparaat.

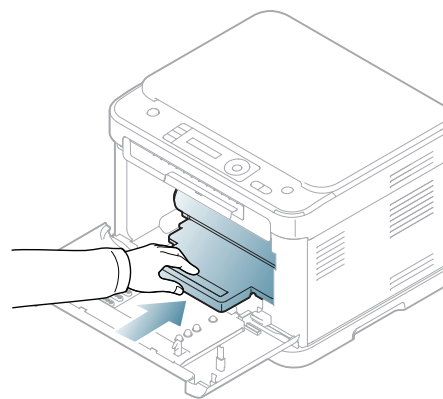

-  Raak het groene oppervlak van de drum in de beeldeenheid niet aan. Neem de cassette vast bij de handgreep zodat u de onderkant niet hoeft aan te raken.

8. Schuif de cassette voor gebruikte toner op haar plaats en duw ze erin tot ze goed vastzit.

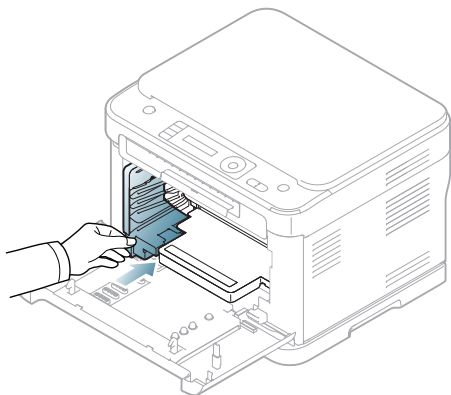

9. Schuif de vier tonercassettes terug in het apparaat.

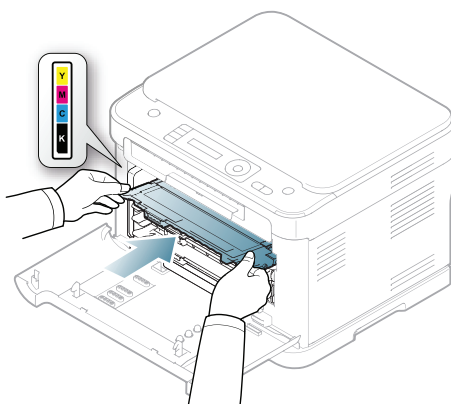

10. Plaats alle onderdelen terug in het apparaat en sluit de voorklep.



Als de voorklep niet volledig is gesloten, werkt het apparaat niet.

11. Steek de stekker weer in het stopcontact en zet het apparaat aan.

## Scannereenheid reinigen

U krijgt de beste kopieën als u de scannereenheid schoon houdt. Wij raden u aan om de scannereenheid bij het begin van elke dag te reinigen. Herhaal dit indien nodig in de loop van de dag.

 Afhankelijk van het model kan de procedure verschillen. Controleer de naam van uw model.

De volgende procedure is voor CLX-318x(K), CLX-318xN(K) en CLX-318xW(K)K.

1. Bevochtig een niet-pluizende, zachte doek of een velletje keukenrol met een beetje water.
2. Open het deksel van de scanner.

3. Veeg de glasplaat schoon en droog ze af.

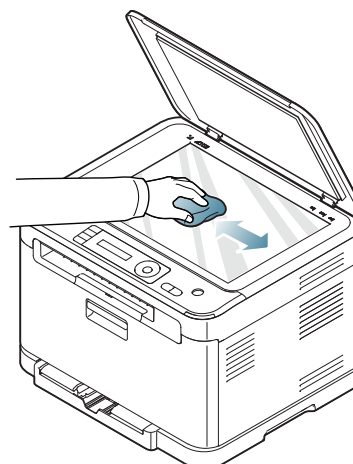

4. Veeg de onderkant van het scannerdeksel en het witte blad schoon en droog ze af.

5. Sluit het deksel van de scanner.

De onderstaande procedure geldt voor de CLX-318xFN en CLX-318xFW.

1. Bevochtig een niet-pluizende, zachte doek of een velletje keukenrol met een beetje water.
2. Open het deksel van de scanner.
3. Veeg de glasplaat schoon en droog ze af.

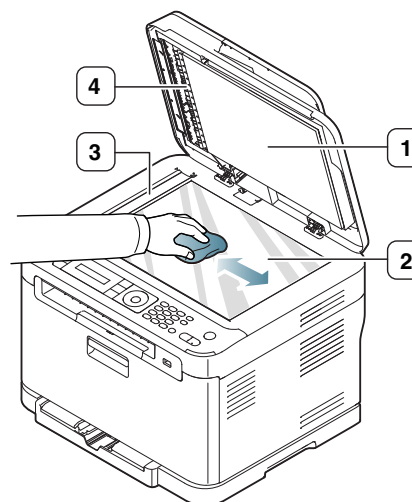

- |   |                          |
|---|--------------------------|
| 1 | Scannerdeksel            |
| 2 | Glasplaat van de scanner |
| 3 | ADI-folie                |
| 4 | Wit vel                  |

4. Veeg de onderkant van het scannerdeksel en het witte blad schoon en droog ze af.

5. Duw de ADI-folie voorzichtig met een hulpmiddel zoals een pincet.

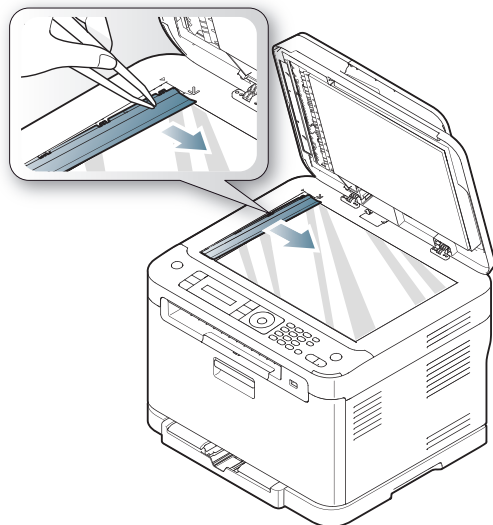

6. Houd de ADI-folie vast aan de rand en veeg beide zijden schoon tot ze droog zijn.

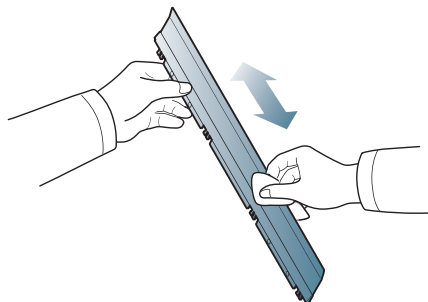

7. Duw de ADI-folie zachtjes terug in het apparaat.

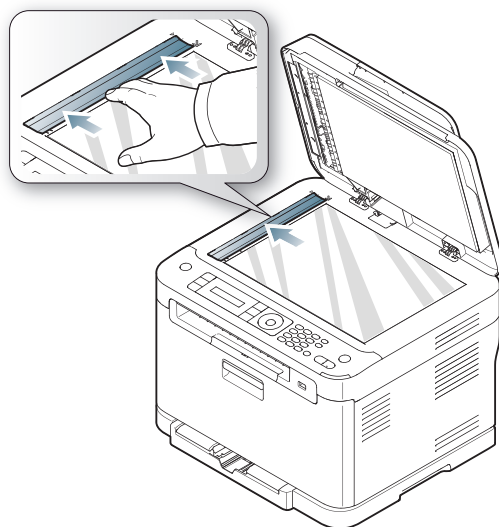

8. Sluit het deksel van de scanner.

## De tonercassette bewaren

Tonercassettes bevatten componenten die gevoelig zijn voor licht, temperatuur en vochtigheid. Samsung raadt u aan de aanbevelingen te volgen om optimale prestaties, de beste kwaliteit en een lange levensduur van uw nieuwe Samsung-tonercassette te garanderen.

Bewaar deze cassette op de plaats waar de printer wordt gebruikt; idealiter in een kantooromgeving met gecontroleerde temperatuur en vochtigheid. De tonercassette moet in haar originele verpakking worden bewaard tot ze wordt geïnstalleerd. Als de originele verpakking niet beschikbaar is, bedekt u de opening op de cassette bovenaan met papier en bewaart u ze in een donkere kast.

Door de verpakking van de cassette te openen voor u de cassette in gebruik neemt, zal de levensduur en bewaartijd van de cassette aanzienlijk verkorten. Bewaar de cassette niet op de grond. Volg de onderstaande procedure om een tonercassette die u uit de printer hebt verwijderd te bewaren.

- Bewaar de cassette in de beschermhoes van de originele verpakking.
- Bewaar de cassette horizontaal (niet rechtopstaand) met dezelfde kant naar boven als in het apparaat.
- Bewaar geen verbruiksartikelen onder de volgende omstandigheden:
  - in temperaturen boven 40 °C,
  - in een omgeving met een luchtvochtigheid van minder dan 20% of meer dan 80%,
  - in een omgeving met extreme temperatuur- of vochtigheidsschommelingen,
  - in direct zon- of kunstlicht,
  - op stoffige plaatsen,
  - in een auto gedurende een lange periode,
  - in een omgeving met corrosieve gassen,
  - in een omgeving met zilte lucht.

## Instructies voor het hanteren van cassettes

- Raak het oppervlak van de fotogeleidende drum in de cassette niet aan.
- Stel de cassette niet bloot aan onnodige trillingen of schokken.
- Draai de drum nooit handmatig, vooral niet in omgekeerde richting, want hierdoor kan de cassette binnenin worden beschadigd en gaan lekken.

## Gebruik van tonercassettes van andere merken en bijgevoelde tonercassettes

Het gebruik van tonercassettes van een ander merk dan Samsung in uw printer wordt door Samsung Electronics niet aangeraden of goedgekeurd. Hetzelfde geldt voor generieke, hervulde of gereviseerde tonercassettes, alsook tonercassettes van een bepaald winkelmerk.



De printergarantie van Samsung dekt geen schade aan het apparaat die ontstaan is als gevolg van het gebruik van een hervulde of een gerecyclede cassette of van een tonercassette van een ander merk dan Samsung.

## De geschatte levensduur van een cassette

De geschatte levensduur van een cassette is afhankelijk van de hoeveelheid toner die afdruktaken vereisen. Het werkelijk aantal pagina's kan variëren afhankelijk van de afdruidichtheid van de pagina's waarop u afdrukt, het besturingssysteem, de tijd tussen de afdruktaken, het type media en het mediaformaat. Als u bijvoorbeeld veel afbeeldingen afdrukt, wordt er meer toner verbruikt en moet de cassette vaker worden vervangen.

## Onderhoudsonderdelen

Om kwaliteits- en doorvoerproblemen als gevolg van versleten onderdelen te vermijden en ervoor te zorgen dat uw printer goed blijft presteren, moeten de volgende onderdelen vervangen worden wanneer het opgegeven aantal pagina's is afgedrukt of wanneer de levensduur van het desbetreffende onderdeel is verstreken.

| Items                         | Aantal afdrucken (gemiddeld)                              |
|-------------------------------|-----------------------------------------------------------|
| <b>Fixeereenheid</b>          | Ong. 50 000 zwart-witpagina's of 12 500 pagina's in kleur |
| <b>Transportrol</b>           | Ong. 50 000 zwart-witpagina's of 12 500 pagina's in kleur |
| <b>Transporteenheid (ITB)</b> | Ong. 50 000 zwart-witpagina's of 12 500 pagina's in kleur |
| <b>Opneemrol</b>              | Ong. 50 000 pagina's                                      |

Wij raden u ten eerste aan dit onderhoud te laten uitvoeren door een erkende serviceprovider of door de leverancier bij wie of de winkel waar u het apparaat hebt gekocht. De vervanging van onderdelen waarvan de levensduur is verstreken, wordt niet gedekt door de garantie.



Het vervangen van de batterij in het apparaat valt onder de service. Vervang ze niet zelf.

Er bestaat een explosierisico als de batterij wordt vervangen door een verkeerd type. U moet gebruikte batterijen wegwerpen volgens de richtlijnen. U mag de batterij niet doorboren of verbranden.

## Verbruiksartikelen controleren

Als u regelmatig geconfronteerd wordt met papierstoringen of afdrukproblemen, controleert u het aantal pagina's dat het apparaat heeft afgedrukt of gescand. Vervang indien nodig de betrokken onderdelen.

1. Druk op **Menu** op het bedieningspaneel.
2. Druk op de pijl-links/rechts tot **Systeeminst.** verschijnt en druk vervolgens op **OK**.
3. Druk op de pijl-links/rechts tot **Onderhoud** verschijnt en vervolgens op **OK**.
4. Druk op de pijl-links/rechts tot **Gebruiksduur** verschijnt en druk vervolgens op **OK**.
5. Druk op de pijl-links/rechts tot het gewenste item verschijnt en druk op **OK**.
  - **Info verb.art.:** drukt een pagina af met de gegevens van verbruiksartikelen.
  - **Totaal:** toont het totaal aantal afgedrukte pagina's.
  - **ADI-scan:** toont het aantal pagina's dat afgedrukt werd via de ADI.
  - **Scan. via glas:** toont het aantal pagina's dat gescand werd via de glasplaat.
  - **Beeldeenheid, Transportriem, Fuser, Transportrol, Lade 1-rol:** toont het aantal afgedrukte pagina's per item.
6. Druk op **OK** om te bevestigen dat u een pagina met informatie over onderdelen wilt afdrucken.
7. Druk op **Stop/Clear** om terug te keren naar stand-bymodus.

## Tips voor het verplaatsen en opbergen van uw apparaat

- U mag het apparaat bij het verplaatsen niet ondersteboven of op zijn kant houden. Er kan immers toner vrijkomen binnenin het apparaat waardoor er schade aan het apparaat kan ontstaan of de afdrukkwaliteit kan verslechteren.
- Als u het apparaat verplaatst, moet u ervoor zorgen dat ten minste twee mensen het apparaat goed vasthouden.

# Problemen oplossen

In dit hoofdstuk vindt u nuttige informatie over wat u moet doen als er een probleem optreedt.

In dit hoofdstuk vindt u de volgende onderwerpen:

- Toner herverdelen
- Tips om papierstoringen te voorkomen
- Vastgelopen originelen verwijderen (alleen CLX-318xFN/CLX-318xFW)

## Toner herverdelen

Als de tonercassette bijna leeg is,

- verschijnen er witte strepen of lichtere vlekken op de afdruk,
- en verschijnt de volgende melding op het display: **Ber. toner voor**,
- knippert de **Status-LED** rood.

In dat geval kunt u de afdrukkwaliteit tijdelijk verbeteren door de resterende toner in de tonercassette te herverdelen. Soms blijven die witte strepen of lichtere gebieden voorkomen, zelfs nadat de toner is hervverdeeld.

1. Open de voorklep met behulp van de handgreep.

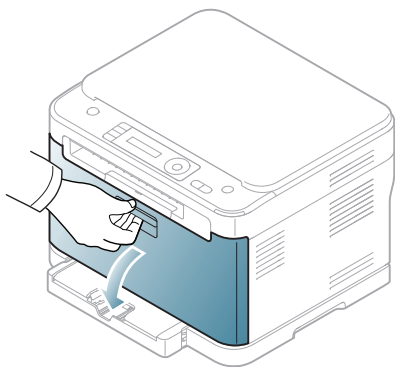

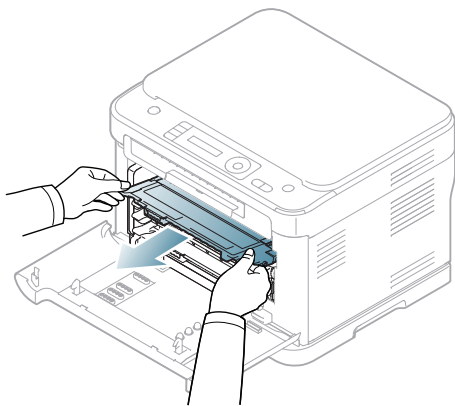

2. Houd de tonercassette vast bij de grepen en trek de cassette uit de printer.

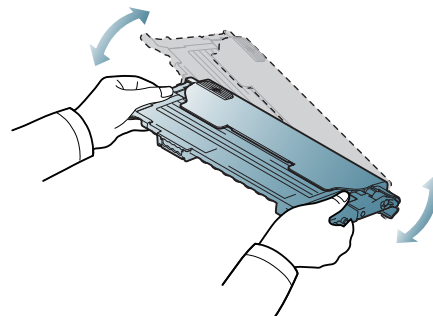

- Papierstoringen verhelpen
- Informatie over displaymeldingen
- Andere problemen oplossen

3. Schud de cassette vijf tot zes keer heen en weer om de toner in de cassette gelijkmatig te verdelen.



 Krijgt u per ongeluk toner op uw kleding, veeg de toner dan af met een droge doek en was de kleding in koud water. Als u warm water gebruikt, hecht de toner zich aan de stof.

 Raak de groene onderkant van de tonercassette niet aan. Neem de cassette vast bij de handgreep om te vermijden dat u de onderkant aanraakt.

4. Controleer of de kleur van de tonercassette overeenkomt met de kleursleuf en neem vervolgens de handgrepen op de tonercassette vast. Schuif de cassette in de printer tot ze op haar plaats klikt.

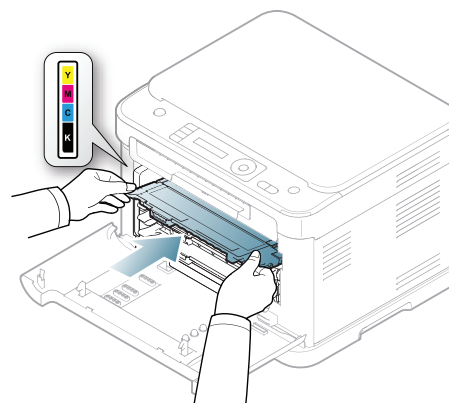

5. Sluit de voorklep. Zorg ervoor dat de klep goed is gesloten.

 Als de voorklep niet volledig is gesloten, werkt het apparaat niet.

## Tips om papierstoringen te voorkomen

U kunt de meeste papierstoringen voorkomen door het juiste type afdrukmedia te gebruiken. Raadpleeg de volgende richtlijnen als er een papierstoring optreedt (zie "Papierstoringen verhelpen" op pagina 127):

- Zorg ervoor dat de verstelbare geleiders correct zijn ingesteld (zie "Papier in de lade plaatsen" op pagina 71).
- Plaats niet te veel papier in de lade. Zorg dat de papierstapel niet boven de maximummarkering aan de binnenzijde van de lade uitkomt.
- Verwijder geen papier uit de papierlade tijdens het afdrukken.
- Buig het papier, waai er het uit en maak er een rechte stapel van voor u het in de lade plaatst.
- Gebruik geen gekreukt, vochtig of sterk gekruld papier.
- Plaats geen verschillende soorten papier in een lade.
- Gebruik alleen aanbevolen afdruk materiaal (zie "Papierformaat en -type instellen" op pagina 74).
- Zorg ervoor dat het afdruk materiaal in de lade wordt geplaatst met de afdrukzijde naar boven.

## Vastgelopen originelen verwijderen (alleen CLX-318xFN/CLX-318xFW)

Als een origineel vastloopt in de ADI verschijnt er een waarschuwingsbericht op het display.

- ⚠️ Trek het vastgelopen papier voorzichtig en langzaam naar buiten om te voorkomen dat het scheurt.
- 👉 Gebruik de glasplaat van de scanner voor originelen van dik, dun of gemengd papier om papierstoringen te voorkomen.

1. Verwijder alle resterende pagina's uit de ADI.
2. Open de klep van de ADI.

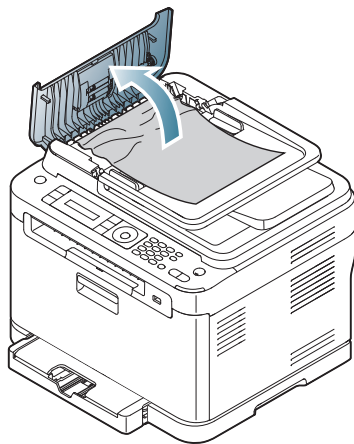

3. Verwijder het vastgelopen papier voorzichtig uit de ADI.

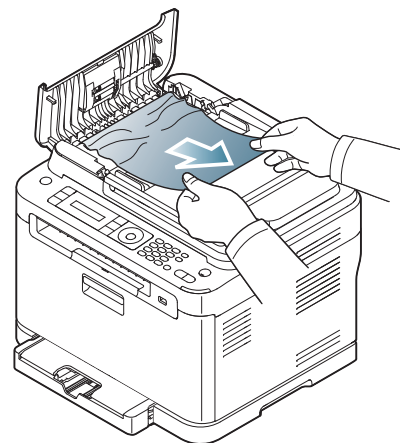

- 👉 Ga naar stap 5 als u geen papier ziet in dit gebied.

4. Sluit de klep van de ADI. Als u pagina's hebt verwijderd, plaatst u ze terug in de ADI.

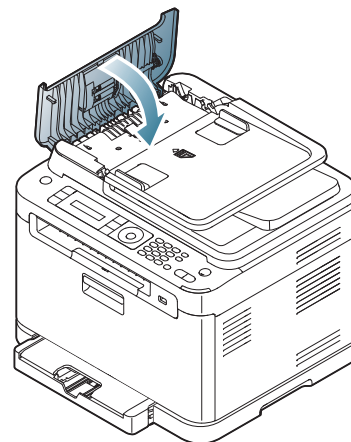

5. Open het deksel van de scanner.
6. Grijp het verkeerd ingevoerde papier vast en verwijder het uit het invoergebied door het voorzichtig met beide handen naar rechts te trekken.

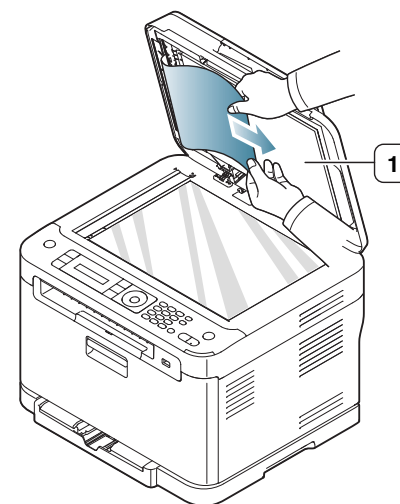



7. Sluit het deksel van de scanner. Plaats de verwijderde pagina's opnieuw in de ADI.

## Papierstoringen verhelpen

Als er een papierstoring optreedt, verschijnt er een waarschuwingsbericht op het display. Raadpleeg de onderstaande tabel om te kijken waar het papier is vastgelopen en verwijder het vastgelopen papier.

| Bericht                       | Plaats                                                 | Ga naar                                                  |
|-------------------------------|--------------------------------------------------------|----------------------------------------------------------|
| <b>Pap.st. in lade 1</b>      | In het papierinvoergeedeelte en binnen in het apparaat | Zie "In de papierlade" op pagina 127.                    |
| <b>Pap.st. in app.</b>        | Binnenin het apparaat                                  | Zie "In het gebied rond de fixeereenheid" op pagina 127. |
| <b>Pap.st. in uitv.gebied</b> | Binnen in het apparaat en in het papierinvoergebied    | Zie "In het papieruitvoergebied" op pagina 128.          |

-  Afhankelijk van de opties of het model verschijnen sommige meldingen mogelijk niet op het display.
-  Trek het vastgelopen papier voorzichtig en langzaam naar buiten om te voorkomen dat het scheurt. Volg de aanwijzingen in de volgende secties om de papierstoring te verhelpen.

### In de papierlade

-  Klik op deze koppeling om een animatie te bekijken over hoe u vastgelopen papier moet verwijderen.
1. Open de klep aan de voorzijde en sluit ze weer. Het vastgelopen papier wordt automatisch uitgevoerd.  
Als het papier niet uit het apparaat komt, gaat u door met de volgende stap.
  2. Haal lade 1 uit het apparaat.

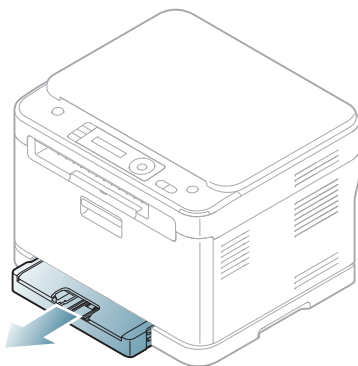

3. Verwijder het vastgelopen papier door het voorzichtig in een rechte lijn naar buiten te trekken.

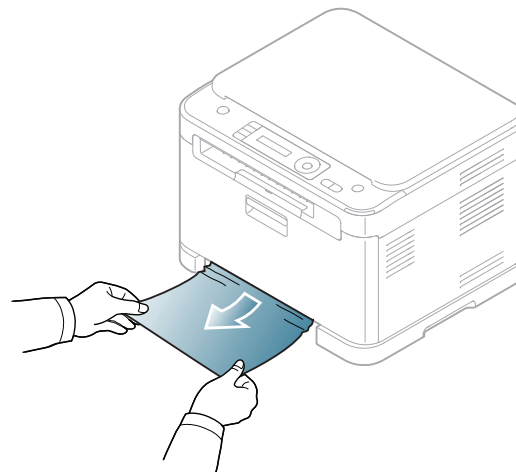

Als het papier niet naar buiten komt als u eraan trekt, of als er geen papier te zien is in dit deel van de printer, controleert u de fixeereenheid rond de tonercassette (zie "In het gebied rond de fixeereenheid" op pagina 127).

4. Schuif lade 1 terug in het apparaat tot ze vastklikt. De printer gaat automatisch door met afdrukken.

### In het gebied rond de fixeereenheid

-  Klik op deze koppeling om een animatie te bekijken over hoe u vastgelopen papier moet verwijderen.

Volg onderstaande stappen om vastgelopen papier rond de fixeereenheid te verwijderen.

1. Open eerst de scannereenheid en daarna de binnenklep.

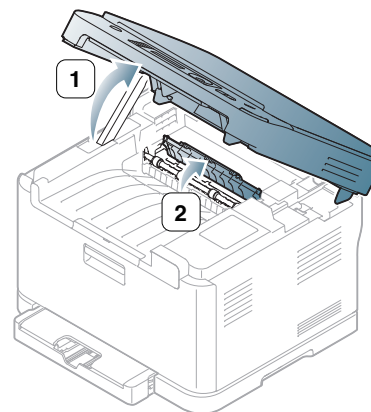

-  Raak de fixeereenheid onder de binnenklep niet aan. De fixeereenheid is heet en kan brandwonden veroorzaken! Wees voorzichtig wanneer u papier uit het apparaat verwijdert.

2. Haal terwijl u de binnenklep openhoudt zorgvuldig het vastgelopen papier uit het apparaat. De binnenklep zal vervolgens automatisch sluiten. Laat de scannereenheid voorzichtig en langzaam zakken tot ze volledig is gesloten. Controleer of de klep goed dicht is. De printer gaat automatisch door met afdrucken.

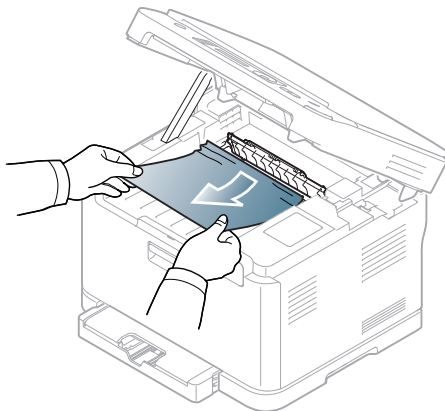

**!** Zorg dat uw vingers niet geklemd raken!

Als u het papier niet ziet, laat u de scannereenheid voorzichtig en langzaam zakken tot ze volledig is gesloten. Ga door met de volgende stap.

3. Open de achterklep om het vastgelopen papier te verwijderen.

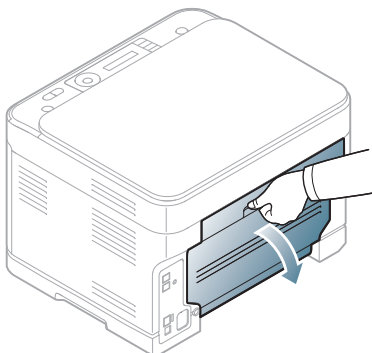

4. Verwijder het papier door er voorzichtig in de hieronder aangegeven richting aan te trekken. Hiermee kunt u vastgelopen papier doorgaans verwijderen.

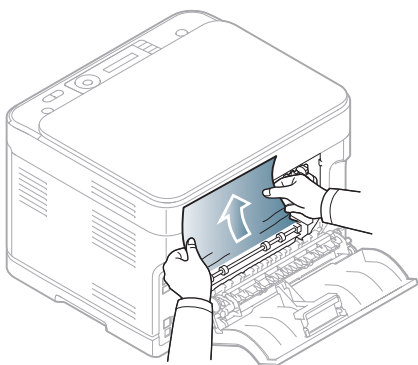

5. Sluit de achterklep. De printer gaat automatisch door met afdrucken.

## In het papieruitvoergebied

 Klik op deze koppeling om een animatie te bekijken over hoe u vastgelopen papier moet verwijderen.

1. Open de klep aan de voorzijde en sluit ze weer. Het vastgelopen papier wordt automatisch uitgevoerd.
2. Trek het papier voorzichtig uit de uitvoerlade.

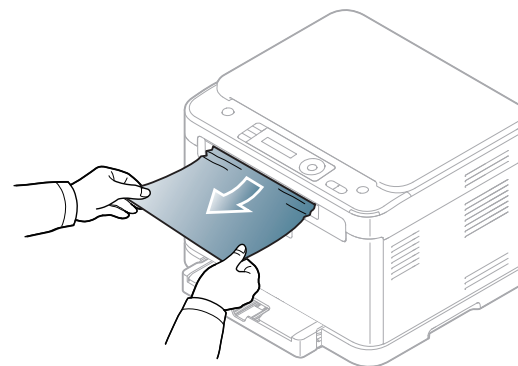

Stop als u het vastgelopen papier niet kunt zien of als u weerstand ondervindt wanneer u eraan trekt, en ga door met de volgende stap.

3. Open de achterklep.

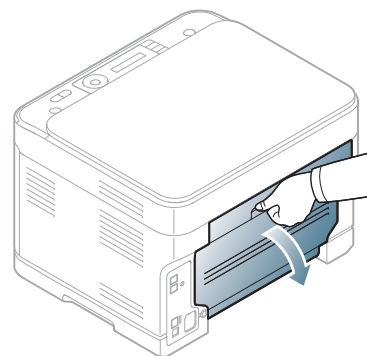

4. Indien u het vastgelopen papier ziet, trek het dan recht naar boven. Ga door met stap 10.

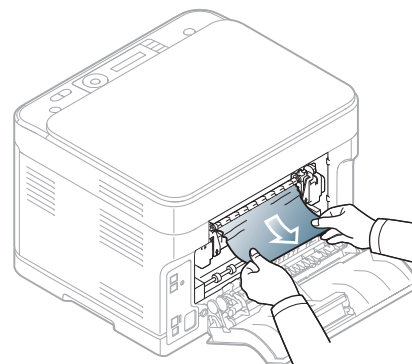

Stop als u het vastgelopen papier niet kunt zien of als u weerstand ondervindt wanneer u eraan trekt, en ga door met de volgende stap.



5. Trek de hendel van de fixeereenheid omhoog.

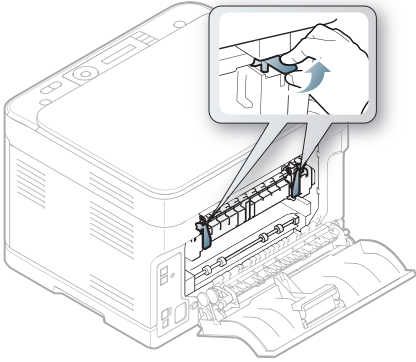

 Het gebied rond de fixeereenheid is heet. Wees voorzichtig wanneer u papier uit het apparaat verwijdert.

6. Open eerst de scannereenheid en daarna de binnenklep.

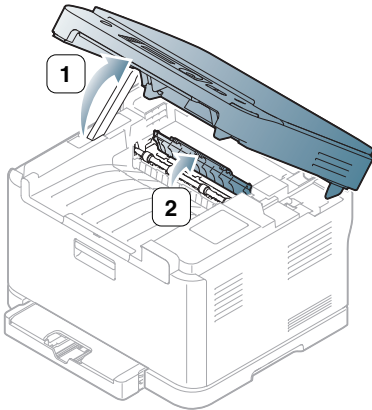

7. Verwijder het vastgelopen papier voorzichtig uit het apparaat.

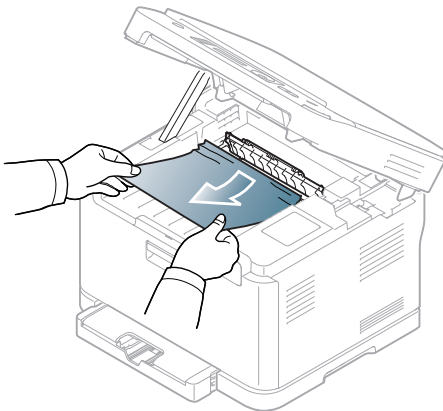

8. Laat de scannereenheid voorzichtig en langzaam zakken tot ze volledig is gesloten. Controleer of de klep goed dicht is.

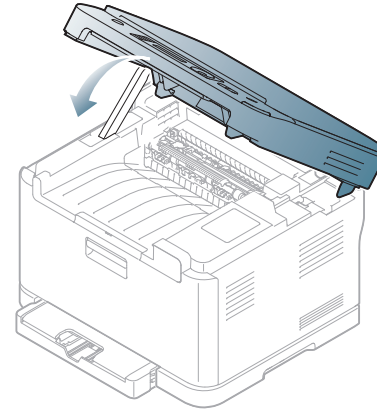

 Zorg dat uw vingers niet geklemd raken!

9. Duw de hendel van de fixeereenheid omlaag.

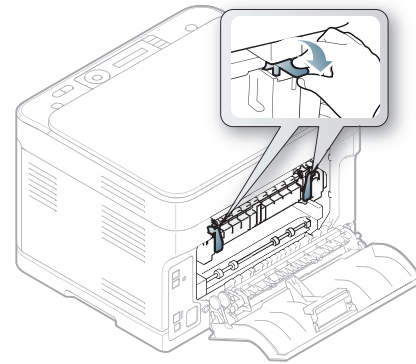

10. Sluit de achterklep. De printer gaat automatisch door met afdrucken.

## Informatie over displaymeldingen

Er verschijnen berichten op het display van het bedieningspaneel om de status van het apparaat of fouten te melden. Raadpleeg de onderstaande tabellen voor de betekenis van de berichten en verhelp indien nodig het probleem.

### Berichten op het display controleren



- Als het bericht niet in de tabel voorkomt, schakelt u het apparaat uit en weer in en probeert u de afdruktaak opnieuw uit te voeren. Neem contact op met een medewerker van de klantenservice als het probleem zich blijft voordoen.
- Als u contact opneemt met de klantenservice is het nuttig dat u het bericht op het display doorgeeft.
- Afhankelijk van de opties of het model verschijnen sommige meldingen mogelijk niet op het display.
- [foutnummer] geeft het foutnummer aan.
- [ladenummer] geeft het ladenummer aan.
- [mediatype] geeft het mediatype aan.
- [mediaformaat] geeft het mediaformaat aan.
- [kleur] geeft de kleur van de toner of van de afbeeldingseenheid aan.

| Bericht        | Betekenis                                                                                                                                                        | Voorgestelde oplossingen                                                                                                                                                                                 |
|----------------|------------------------------------------------------------------------------------------------------------------------------------------------------------------|----------------------------------------------------------------------------------------------------------------------------------------------------------------------------------------------------------|
| [COMM.-fout]   | Het apparaat heeft een communicatieprobleem.                                                                                                                     | Vraag de afzender om de fax opnieuw te verzenden.                                                                                                                                                        |
| [Incompatibel] | Het apparaat heeft een fax ontvangen van een nummer dat als een ongewenst faxnummer is geregistreerd.                                                            | De ontvangen faxgegevens worden verwijderd. Herbevestig de instellingen voor ongewenste faxnummers (zie "De faxinstellingen wijzigen" op pagina 109).                                                    |
| [Lijn bezet]   | Het ontvangende faxapparaat antwoordt niet of de lijn is al in gebruik.                                                                                          | Wacht enkele minuten en probeer het opnieuw.                                                                                                                                                             |
| [Lijnfout]     | Uw apparaat kan geen verbinding tot stand brengen met het ontvangende faxapparaat of de verbinding is verbroken als gevolg van een probleem met de telefoonlijn. | Probeer het opnieuw. Als het probleem zich blijft voordoen, wacht u een uurtje en probeert u het opnieuw. Of schakel de ECM-modus in (zie "Fax instellen (alleen CLX-318xFN/CLX-318xFW)" op pagina 109). |

| Bericht                                  | Betekenis                                                                                                                           | Voorgestelde oplossingen                                                                                                                                                                          |
|------------------------------------------|-------------------------------------------------------------------------------------------------------------------------------------|---------------------------------------------------------------------------------------------------------------------------------------------------------------------------------------------------|
| <b>BOOTP-probl. Aut. IP uitv.</b>        | Toewijzing van IP-adres is mislukt. Dit gebeurt wanneer <b>Auto IP</b> voor <b>BOOTP</b> is ingesteld in SyncThru Web Service.      | Wijzig de methode voor het toewijzen van IP-adressen naar <b>DHCP</b> of <b>Static</b> . Als u deze optie niet wijzigt, zal de BOOTP-server voortdurend vragen om het toewijzen van het IP-adres. |
| <b>BOOTP-probl. Herconf. DHCP</b>        | Toewijzing van IP-adres is mislukt. Dit gebeurt wanneer <b>Auto IP</b> voor <b>BOOTP</b> niet is ingesteld in SyncThru Web Service. | Wijzig de methode voor het toewijzen van IP-adressen naar <b>DHCP</b> of <b>Static</b> . Als u deze optie niet wijzigt, zal de BOOTP-server voortdurend vragen om het toewijzen van het IP-adres. |
| <b>DHCP-probl.: Aut. IP uitv.</b>        | Toewijzing van IP-adres is mislukt. Dit gebeurt wanneer <b>Auto IP</b> voor <b>DHCP</b> is ingesteld in SyncThru Web Service.       | Wijzig de methode voor het toewijzen van IP-adressen naar <b>BOOTP</b> of <b>Static</b> . Als u deze optie niet wijzigt, zal de DHCP-server voortdurend vragen om het toewijzen van het IP-adres. |
| <b>DHCP-probl. Herconf. BOOTP</b>        | Toewijzing van IP-adres is mislukt. Dit gebeurt wanneer <b>Auto IP</b> voor <b>DHCP</b> niet is ingesteld in SyncThru Web Service.  | Wijzig de methode voor het toewijzen van IP-adressen naar <b>BOOTP</b> of <b>Static</b> . Als u deze optie niet wijzigt, zal de DHCP-server voortdurend vragen om het toewijzen van het IP-adres. |
| <b>Verw. vastgel. doc.</b>               | Het geplaatste origineel is vastgelopen in de ADI.                                                                                  | Verwijder het vastgelopen papier (zie "Vastgelopen originelen verwijderen (alleen CLX-318xFN/CLX-318xFW)" op pagina 126).                                                                         |
| <b>Klep open. Sluit klep.</b>            | De voorklep is niet goed gesloten.                                                                                                  | Sluit de klep goed. De klep moet vastklikken.                                                                                                                                                     |
| <b>Fout [foutnummer] Cont. klantend.</b> | Er is een systeemfout opgetreden.                                                                                                   | Schakel het apparaat uit en weer in. Neem contact op met een medewerker van de klantenservice als het probleem zich blijft voordoen.                                                              |

| Bericht                                     | Betekenis                                                               | Voorgestelde oplossingen                                                                                                                                                                                                                                                               |
|---------------------------------------------|-------------------------------------------------------------------------|----------------------------------------------------------------------------------------------------------------------------------------------------------------------------------------------------------------------------------------------------------------------------------------|
| <b>Fout [foutnummer]<br/>Zet uit en aan</b> | Er is een systeemfout opgetreden.                                       | Schakel het apparaat uit en weer in. Neem contact op met een medewerker van de klantenservice als het probleem zich blijft voordoen.                                                                                                                                                   |
| <b>Plaats tonercas.</b><br>▼                | De tonercassette is niet geïnstalleerd of ze is niet correct geplaatst. | Installeer de tonercassette opnieuw. Herhaal dit twee of drie keer om te controleren of ze stevig op haar plaats zit. Als het probleem zich blijft voordoen betekent dit dat de tonercassette niet wordt gedetecteerd. Neem contact op met de klantenservice.                          |
| <b>Geh. vol Verw. taak</b>                  | Het geheugen is vol.                                                    | Druk op de pijl-links/rechts om <b>Annuleren</b> of <b>Start</b> te selecteren en vervolgens op <b>OK</b> . Als u <b>Annuleren</b> selecteert, breekt het apparaat de faxtaak af. Als u <b>Start</b> selecteert, verzendt het apparaat alleen de ingescande documenten van de faxtaak. |
| <b>Netw.probl.:<br/>IP-conflict</b>         | Het IP-adres wordt elders gebruikt.                                     | Controleer het IP-adres of stel een nieuw IP-adres in.                                                                                                                                                                                                                                 |
| <b>Geen antwoord</b>                        | Het andere faxapparaat neemt zelfs na verschillende pogingen niet op.   | Probeer het opnieuw. Ga na of het andere faxapparaat aan staat.                                                                                                                                                                                                                        |
| <b>[kleur] TC<br/>niet comp.</b>            | De tonercassette is niet geschikt voor dit apparaat.                    | Vervang de desbetreffende tonercassette door een originele Samsung-cassette (zie "De tonercassette vervangen" op pagina 145).                                                                                                                                                          |
| <b>Geen opvangbak<br/>gepl.</b>             | De cassette voor gebruikte toner is niet geïnstalleerd.                 | Installeer de cassette voor gebruikte toner.                                                                                                                                                                                                                                           |
| <b>Geen originele<br/>[kleur] tonercas.</b> | De tonercassette is geen originele cassette van Samsung.                | Vervang de desbetreffende tonercassette door een originele Samsung-cassette (zie "De tonercassette vervangen" op pagina 145).                                                                                                                                                          |

| Bericht                                    | Betekenis                                                               | Voorgestelde oplossingen                                                                                                             |
|--------------------------------------------|-------------------------------------------------------------------------|--------------------------------------------------------------------------------------------------------------------------------------|
| <b>Uitvoerlade vol<br/>Verw. afdrukken</b> | De uitvoerlade is vol. Of de sensor is niet naar onder gericht.         | Verwijder het papier uit de uitvoerlade, waarna de printer doorgaat met afdrukken.                                                   |
| <b>Lade 1<br/>leeg</b>                     | Er bevindt zich geen papier in lade 1.                                  | Plaats papier in lade 1 (zie "Papier in de lade plaatsen" op pagina 71).                                                             |
| <b>Pap.st.<br/>in uitv.gebied</b>          | Er is papier vastgelopen in het papieruitvoer gebied.                   | Verwijder het vastgelopen papier (zie "In het papieruitvoer gebied" op pagina 128).                                                  |
| <b>Pap.st.<br/>in lade 1</b>               | Er is papier vastgelopen in het gebied rond Lade 1.                     | Verwijder het vastgelopen papier (zie "In de papierlade" op pagina 127).                                                             |
| <b>Pap.st.<br/>in app.</b>                 | Er is papier vastgelopen in het apparaat.                               | Verwijder het vastgelopen papier (zie "In het gebied rond de fixeereenheid" op pagina 127).                                          |
| <b>Ber. b.een. voor</b><br>▼               | De geschatte levensduur van de beeldeenheid is bijna bereikt.           | Houd een nieuwe beeldeenheid gereed voor vervanging (zie "Verkrijgbare verbruiksartikelen" op pagina 144).                           |
| <b>Bereid nieuwe<br/>transp.riem voor</b>  | De geschatte levensduur van de transporteenheid (ITB) is bijna bereikt. | De geschatte levensduur van de transporteenheid (ITB) is bijna bereikt (zie "Verkrijgbare onderdelen voor onderhoud" op pagina 145). |
| <b>Verw. afsluitt.<br/>en plaats TC</b>    | Het apparaat vindt geen tonercassette.                                  | Verwijder de afdichtingstape van de tonercassette. Lees eerste de Beknopte installatiehandleiding.                                   |
| <b>Plaats nieuwe<br/>transportriem</b>     | De geschatte levensduur van de transporteenheid (ITB) is bijna bereikt. | Vervang de transporteenheid (ITB) door een nieuwe (zie "Verkrijgbare onderdelen voor onderhoud" op pagina 145).                      |
| <b>Plaats nieuwe<br/>transportrol</b>      | De geschatte levensduur van de transportrol is bijna bereikt.           | Vervang de transportrol door een nieuwe (zie "Verkrijgbare onderdelen voor onderhoud" op pagina 145).                                |

| Bericht                       | Betekenis                                                                                                          | Voorgestelde oplossingen                                                                                                                                                             |
|-------------------------------|--------------------------------------------------------------------------------------------------------------------|--------------------------------------------------------------------------------------------------------------------------------------------------------------------------------------|
| <b>Ber. toner voor</b><br>▼   | De tonercassette bevat nog een kleine hoeveelheid toner. De geschatte levensduur van de cassette is bijna bereikt. | Houd een nieuwe cassette gereed om de oude cassette te vervangen. U kunt de afdrukkwaliteit tijdelijk verhogen door de toner te herverdelen (zie "Toner herverdelen" op pagina 125). |
| <b>Fuser weldra vervangen</b> | De geschatte levensduur van de fixeereenheid is bijna bereikt.                                                     | Houd een nieuwe fixeereenheid gereed voor vervanging (zie "Verkrijgbare onderdelen voor onderhoud" op pagina 145).                                                                   |

| Bericht                   | Betekenis                                                                                                                                                                                                                                                                                                                                                                                                                                        | Voorgestelde oplossingen                                                                                                                                                                                                                                                                                                                                                                                                                                                                                                                                                                                                                                                                                                                                                                                                                                                                                                                                                                                                                                                                                                                                                                                                                                             |
|---------------------------|--------------------------------------------------------------------------------------------------------------------------------------------------------------------------------------------------------------------------------------------------------------------------------------------------------------------------------------------------------------------------------------------------------------------------------------------------|----------------------------------------------------------------------------------------------------------------------------------------------------------------------------------------------------------------------------------------------------------------------------------------------------------------------------------------------------------------------------------------------------------------------------------------------------------------------------------------------------------------------------------------------------------------------------------------------------------------------------------------------------------------------------------------------------------------------------------------------------------------------------------------------------------------------------------------------------------------------------------------------------------------------------------------------------------------------------------------------------------------------------------------------------------------------------------------------------------------------------------------------------------------------------------------------------------------------------------------------------------------------|
| <b>Vervang toner</b><br>▼ | De aangegeven tonercassette is bijna aan het einde van haar geschatte levensduur. Het apparaat stopt mogelijk met afdrucken.<br> De geschatte levensduur van een cassette verwijst naar de verwachte of geschatte levensduur van een tonercassette. Het geeft aan hoeveel afdrucken er gemiddeld kunnen worden gemaakt met de cassette conform ISO/IEC 19798. | <ul style="list-style-type: none"> <li>Als <b>Stop</b> of <b>Doorgaan</b> op het LCD-scherm verschijnt, kiest u een van deze items. Als u <b>Stop</b> selecteert, stopt het apparaat met afdrucken en kunt u niet verder afdrucken zonder de cassette te vervangen. Als u <b>Doorgaan</b> selecteert, gaat het apparaat door met afdrucken, maar kan de afdrukkwaliteit niet worden gegarandeerd. Wanneer dit bericht verschijnt, vervang dan de tonercassette voor een optimale afdrukkwaliteit. Als u de cassette verder blijft gebruiken kunnen er problemen rijzen met de afdrukkwaliteit (zie "De tonercassette vervangen" op pagina 145).</li> <li> Samsung raadt gebruik van niet-originele Samsung-tonercassettes af (bv. hervulde of gereviseerde tonercassettes). Samsung kan de kwaliteit van niet-originele Samsungtonercassettes immers niet garanderen. Onderhoud en reparaties die vereist zijn als gevolg van het gebruik van niet-originele Samsungtonercassettes worden niet gedekt door de garantie van het apparaat.</li> <li>Als het apparaat stopt met afdrucken, vervangt u de tonercassette (zie "De tonercassette vervangen" op pagina 145).</li> </ul> |

| Bericht                            | Betekenis                                                            | Voorgestelde oplossingen                                                                                                                                                                                                   |
|------------------------------------|----------------------------------------------------------------------|----------------------------------------------------------------------------------------------------------------------------------------------------------------------------------------------------------------------------|
| <b>Plaats nieuwe fixeereenheid</b> | De geschatte levensduur van de fixeereenheid is bijna bereikt.       | Vervang de fixeereenheid door een nieuwe (zie "Verkrijgbare onderdelen voor onderhoud" op pagina 145).                                                                                                                     |
| <b>Vervang bld.een.</b><br>▼       | De geschatte levensduur van de beeldeenheid is bijna bereikt.        | Vervang de beeldeenheid door een nieuwe (zie "De beeldeenheid vervangen" op pagina 146).                                                                                                                                   |
| <b>Zelfdiagnose Even geduld</b>    | De printermotor controleert een aantal problemen die werden ontdekt. | Een ogenblik geduld.                                                                                                                                                                                                       |
| <b>Tonertoevoerfout</b><br>▼       | Het apparaat vindt geen tonercassette.                               | Verwijder de beschermingsstrip uit de tonercassette (zie "De tonercassette vervangen" op pagina 145). Open de klep aan de voorzijde en sluit ze weer. Schakel het apparaat uit en weer in als het probleem blijft bestaan. |
| <b>Te veel faxen Verw. Taak</b>    | Er zijn te veel faxen ontvangen.                                     | Verwijder ontvangen faxen.                                                                                                                                                                                                 |

## Andere problemen oplossen

In het onderstaande overzicht vindt u een aantal mogelijke problemen met de bijbehorende oplossingen. Voer de stappen uit in de aangegeven volgorde tot het probleem is verholpen. Neem contact op met de klantenservice als het probleem aanhoudt.



Andere mogelijke problemen:

- Zie "Voedingsproblemen" op pagina 133.
- Zie "Problemen met papierinvoer" op pagina 134.
- Zie "Afdrukproblemen" op pagina 135.
- Zie "Problemen met de afdrukkwaliteit" op pagina 137.
- Zie "Problemen met kopiëren" op pagina 140.
- Zie "Problemen met scannen" op pagina 140.
- Zie "Problemen met faxen" op pagina 141.
- Zie "Probleem met Samsung Scan- en faxbeheer" op pagina 141.
- Zie "Veelvoorkomende problemen onder Windows" op pagina 141.
- Zie "Veelvoorkomende problemen onder Linux" op pagina 142.
- Zie "Veelvoorkomende problemen onder Macintosh" op pagina 143.

## Voedingsproblemen

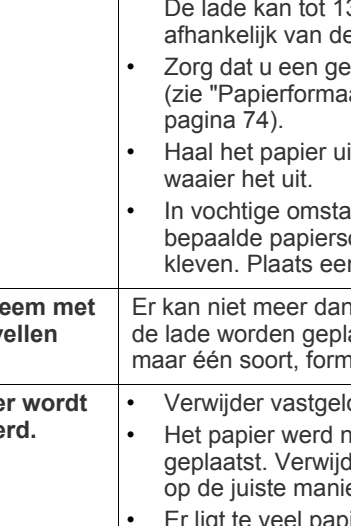

Klik op deze koppeling om een animatie te bekijken over het oplossen van voedingsproblemen.

| Probleem                                                                                                            | Voorgestelde oplossingen                                                                                                                                                                                                                                                                                                                                                                                                                                                                                                                                                                                                                                                                                                                                                                       |
|---------------------------------------------------------------------------------------------------------------------|------------------------------------------------------------------------------------------------------------------------------------------------------------------------------------------------------------------------------------------------------------------------------------------------------------------------------------------------------------------------------------------------------------------------------------------------------------------------------------------------------------------------------------------------------------------------------------------------------------------------------------------------------------------------------------------------------------------------------------------------------------------------------------------------|
| Het apparaat krijgt geen stroom, of de verbindingkabel tussen de computer en het apparaat is niet goed aangesloten. | <ul style="list-style-type: none"> <li>Steek het netsnoer in en druk op  (Aan/Uit) op het bedieningspaneel.</li> </ul>  <ul style="list-style-type: none"> <li>Maak de kabel van het apparaat los en sluit hem opnieuw aan. <ul style="list-style-type: none"> <li><b>Lokaal afdrucken</b></li> </ul>  <ul style="list-style-type: none"> <li><b>Voor afdrucken via het netwerk</b> (alleen CLX-318xN(K)/CLX-318xFN/CLX-318xFW)</li> </ul>  </li> </ul> |

## Problemen met papierinvoer

| Probleem                                                 | Voorgestelde oplossingen                                                                                                                                                                                                                                                                                                                                                                                                                                                                       |
|----------------------------------------------------------|------------------------------------------------------------------------------------------------------------------------------------------------------------------------------------------------------------------------------------------------------------------------------------------------------------------------------------------------------------------------------------------------------------------------------------------------------------------------------------------------|
| Het papier loopt vast tijdens het afdrucken.             | Verwijder het vastgelopen papier (zie "Papierstoringen verhelpen" op pagina 127).                                                                                                                                                                                                                                                                                                                                                                                                              |
| Papier kleeft aan elkaar.                                | <ul style="list-style-type: none"> <li>Zorg dat er niet te veel papier in de lade ligt. De lade kan tot 130 vellen papier bevatten, afhankelijk van de papierdikte.</li> <li>Zorg dat u een geschikte papiersoort gebruikt (zie "Papierformaat en -type instellen" op pagina 74).</li> <li>Haal het papier uit de lade en buig het of waaier het uit.</li> <li>In vochtige omstandigheden kunnen bepaalde papiersoorten aan elkaar blijven kleven. Plaats een nieuwe stapel papier.</li> </ul> |
| Invoerprobleem met een aantal vellen tegelijk.           | Er kan niet meer dan één papiersoort tegelijk in de lade worden geplaatst. Plaats papier van maar één soort, formaat en gewicht.                                                                                                                                                                                                                                                                                                                                                               |
| Afdrukpapier wordt niet ingevoerd.                       | <ul style="list-style-type: none"> <li>Verwijder vastgelopen papier in het apparaat.</li> <li>Het papier werd niet goed in de lade geplaatst. Verwijder het papier en plaats het op de juiste manier in de lade.</li> <li>Er ligt te veel papier in de lade. Verwijder het teveel aan papier.</li> <li>Het papier is te dik. Gebruik alleen papier dat aan de specificaties van het apparaat voldoet (zie "Afdrukmedia selecteren" op pagina 69).</li> </ul>                                   |
| Het papier blijft vastlopen.                             | <ul style="list-style-type: none"> <li>Er ligt te veel papier in de lade. Verwijder het teveel aan papier.</li> <li>U gebruikt een verkeerde papiersoort. Gebruik alleen papier dat aan de specificaties van het apparaat voldoet (zie "Afdrukmedia selecteren" op pagina 69).</li> <li>Er zitten mogelijk materiaalresten in het apparaat. Open de voorklep en verwijder eventuele resten.</li> </ul>                                                                                         |
| Enveloppen trekken scheef of worden niet goed ingevoerd. | Zorg dat de papiergeleiders aan beide kanten van de envelop goed zijn ingesteld (ze moeten de envelop net raken).                                                                                                                                                                                                                                                                                                                                                                              |

## Afdrukproblemen

| Probleem                                                       | Mogelijke oorzaak                                                                                                                                                                                                                                                                                                                                                                                                      | Voorgestelde oplossingen                                                                                                                                                                                                       |
|----------------------------------------------------------------|------------------------------------------------------------------------------------------------------------------------------------------------------------------------------------------------------------------------------------------------------------------------------------------------------------------------------------------------------------------------------------------------------------------------|--------------------------------------------------------------------------------------------------------------------------------------------------------------------------------------------------------------------------------|
| <b>Het apparaat drukt niet af.</b>                             | Het apparaat krijgt geen stroom.                                                                                                                                                                                                                                                                                                                                                                                       | Controleer of het netsnoer is aangesloten. Controleer de aan/uit-schakelaar en het stopcontact.                                                                                                                                |
|                                                                | Het apparaat is niet als standaardprinter geselecteerd.                                                                                                                                                                                                                                                                                                                                                                | Selecteer uw printer als de standaardprinter in Windows.                                                                                                                                                                       |
|                                                                | Controleer het volgende in het apparaat.                                                                                                                                                                                                                                                                                                                                                                               |                                                                                                                                                                                                                                |
|                                                                | <ul style="list-style-type: none"> <li>• De voor- of achterklep is niet gesloten. Sluit de klep.</li> <li>• Er is een papierstoring opgetreden. Verwijder het vastgelopen papier (zie "Papierstoringen verhelpen" op pagina 127).</li> <li>• De papierlade is leeg. Plaats papier (zie "Papier in de lade plaatsen" op pagina 71).</li> <li>• Er is geen tonercassette geplaatst. Plaats een tonercassette.</li> </ul> |                                                                                                                                                                                                                                |
|                                                                | Neem contact op met een medewerker van de klantenservice als er een systeemfout optreedt.                                                                                                                                                                                                                                                                                                                              |                                                                                                                                                                                                                                |
|                                                                | De verbindingkabel tussen de computer en het apparaat is niet goed aangesloten.                                                                                                                                                                                                                                                                                                                                        | Maak de kabel van het apparaat los en sluit hem opnieuw aan.                                                                                                                                                                   |
|                                                                | De verbindingkabel tussen de computer en het apparaat is mogelijk defect.                                                                                                                                                                                                                                                                                                                                              | Sluit de kabel indien mogelijk aan op een andere computer die naar behoren werkt en druk een document af. U kunt ook proberen om een andere kabel voor uw apparaat te gebruiken.                                               |
|                                                                | De poortinstelling is verkeerd.                                                                                                                                                                                                                                                                                                                                                                                        | Controleer de printerinstellingen in Windows om vast te stellen of de afdruktaak naar de juiste poort wordt gestuurd. Als uw computer meerdere poorten heeft, controleert u of het apparaat op de juiste poort is aangesloten. |
| Het apparaat is mogelijk niet goed geconfigureerd.             | Controleer <b>Voorkeursinstellingen voor afdrukken</b> om na te gaan of alle afdrukinstellingen correct zijn (zie "Voorkeursinstellingen openen" op pagina 76).                                                                                                                                                                                                                                                        |                                                                                                                                                                                                                                |
| Het printerstuurprogramma is mogelijk niet goed geïnstalleerd. | Herstel de software van het apparaat (zie "Het stuurprogramma van een USB-apparaat installeren" op pagina 41).                                                                                                                                                                                                                                                                                                         |                                                                                                                                                                                                                                |
| Het apparaat werkt niet goed.                                  | Kijk of het display van het bedieningspaneel een systeemfout aangeeft. Als de fout niet kan worden verholpen, neem dan contact op met een medewerker van de klantenservice.                                                                                                                                                                                                                                            |                                                                                                                                                                                                                                |

| Probleem                                                      | Mogelijke oorzaak                                                                                                                                     | Voorgestelde oplossingen                                                                                                                                                                              |
|---------------------------------------------------------------|-------------------------------------------------------------------------------------------------------------------------------------------------------|-------------------------------------------------------------------------------------------------------------------------------------------------------------------------------------------------------|
| <b>Het apparaat drukt niet af.</b>                            | Het document is zo groot dat er niet voldoende ruimte op de harde schijf van de computer is om toegang te krijgen tot de afdruktaak.                  | Wijs meer vasteschijfruimte op de computer toe voor spooling en probeer af te drukken.                                                                                                                |
|                                                               | De uitvoerlade is vol.                                                                                                                                | Ze kan tot 80 vellen (80 g/m <sup>2</sup> ) normaal papier bevatten. Wanneer het papier uit de uitvoerlade is verwijderd, gaat het apparaat door met afdrukken.                                       |
|                                                               | Als het apparaat lange tijd aan een stuk door wordt gebruikt, kan de afdruksnelheid afnemen of kan het apparaat de taken onderbreken om af te koelen. | Wacht tot het apparaat is afgekoeld. De printer gaat automatisch door met afdrukken nadat het apparaat is afgekoeld.                                                                                  |
| <b>Het apparaat haalt papier uit de verkeerde invoerbron.</b> | Mogelijk is in de printereigenschappen de verkeerde papierbron geselecteerd.                                                                          | In veel softwaretoepassingen kunt u de papierbron instellen op het tabblad <b>Papier</b> onder printereigenschappen. Selecteer de juiste papierbron. Raadpleeg de help bij het printerstuurprogramma. |
| <b>Een afdruktaak wordt uiterst langzaam afgedrukt.</b>       | De afdruktaak is mogelijk zeer complex.                                                                                                               | Maak de pagina minder complex of wijzig de instellingen voor de afdrukkwaliteit.                                                                                                                      |
| <b>De helft van de pagina is blanco.</b>                      | De afdrukstand werd mogelijk verkeerd ingesteld.                                                                                                      | Wijzig de afdrukstand in het desbetreffende programma. Raadpleeg de help bij het printerstuurprogramma.                                                                                               |
|                                                               | Het ingestelde papierformaat stemt niet overeen met het formaat van het papier in de lade.                                                            | Controleer of het papierformaat in de printerinstellingen overeenstemt met het papier in de lade of met de papierselectie in de instellingen van de softwaretoepassing die u gebruikt.                |



| Probleem                                                                                                                  | Mogelijke oorzaak                                                                                    | Voorgestelde oplossingen                                                                                                                                                                                                                                                                                                              |
|---------------------------------------------------------------------------------------------------------------------------|------------------------------------------------------------------------------------------------------|---------------------------------------------------------------------------------------------------------------------------------------------------------------------------------------------------------------------------------------------------------------------------------------------------------------------------------------|
| <b>Het apparaat drukt af, maar de tekst is verkeerd, vervormd of onvolledig.</b>                                          | De kabel van het apparaat zit los of is defect.                                                      | Maak de kabel van het apparaat los en sluit hem opnieuw aan. Druk een document af dat u eerder wel correct hebt kunnen afdrukken. Sluit kabel en apparaat indien mogelijk op een andere computer aan en druk een document af dat u eerder wel correct hebt kunnen afdrukken. Als dit niet helpt, sluit u een nieuwe printerkabel aan. |
|                                                                                                                           | Het verkeerde printerstuurprogramma is geselecteerd.                                                 | Controleer in het printerkeuzemenu van de toepassing of uw apparaat is geselecteerd.                                                                                                                                                                                                                                                  |
|                                                                                                                           | De softwaretoepassing werkt niet naar behoren.                                                       | Probeer een document af te drukken vanuit een andere toepassing.                                                                                                                                                                                                                                                                      |
|                                                                                                                           | Het besturingssysteem werkt niet naar behoren.                                                       | Sluit Windows af en start de computer opnieuw op. Schakel het apparaat uit en weer in.                                                                                                                                                                                                                                                |
| <b>Er worden blanco pagina's "afgedrukt".</b>                                                                             | De tonercassette is leeg of beschadigd.                                                              | Herverdeel de toner indien nodig (zie "Toner herverdelen" op pagina 125). Vervang indien nodig de tonercassette (zie "De tonercassette vervangen" op pagina 145).                                                                                                                                                                     |
|                                                                                                                           | Het bestand bevat mogelijk blanco pagina's.                                                          | Controleer of het bestand blanco pagina's bevat.                                                                                                                                                                                                                                                                                      |
|                                                                                                                           | Er is mogelijk een onderdeel van het apparaat defect (bijvoorbeeld de controller of het moederbord). | Neem contact op met een medewerker van de klantenservice.                                                                                                                                                                                                                                                                             |
| <b>Het apparaat drukt het PDF-bestand niet juist af. Sommige delen van afbeeldingen, tekst of illustraties ontbreken.</b> | Incompatibiliteit tussen het PDF-bestand en de Acrobat-producten.                                    | Mogelijk kunt u het probleem oplossen door het PDF-bestand af te drukken als afbeelding. Schakel <b>Print As Image</b> uit de afdrukopties van Acrobat in.<br><br> Een PDF-bestand als afbeelding afdrukken neemt meer tijd in beslag.             |
| <b>De afdrukkwaliteit van de foto's is niet goed. De afbeeldingen zijn niet duidelijk.</b>                                | De resolutie van de foto is erg laag.                                                                | Maak de foto kleiner. Als u de foto in de softwaretoepassing vergroot, vermindert de resolutie.                                                                                                                                                                                                                                       |

| Probleem                                                                                | Mogelijke oorzaak                                                                                                                         | Voorgestelde oplossingen                                                                                                                                                                                                                                                                                                                   |
|-----------------------------------------------------------------------------------------|-------------------------------------------------------------------------------------------------------------------------------------------|--------------------------------------------------------------------------------------------------------------------------------------------------------------------------------------------------------------------------------------------------------------------------------------------------------------------------------------------|
| <b>Er komt voor het afdrukken stoom uit het apparaat ter hoogte van de uitvoerlade.</b> | Het gebruik van geperforeerd papier kan aanleiding geven tot de verspreiding van dampen tijdens het afdrukken.                            | Dit is geen probleem. Ga gewoon door met afdrukken.                                                                                                                                                                                                                                                                                        |
| <b>Het afgedrukte papier krult op.</b>                                                  | Papierkrulling wordt door verschillende factoren veroorzaakt, zoals temperatuur, vochtigheid, type papier, grote dekkingsgraad enzovoort. | Gebruik de optie <b>Papierkrulling beperken</b> . Ga naar <b>Voorkeursinstellingen voor afdrukken</b> (zie "Voorkeursinstellingen openen" op pagina 76), klik op het tabblad <b>Geavanceerd</b> en klik op het selectievakje <b>Papierkrulling beperken</b> . Deze optie optimaliseert de omgevingsfactoren om papierkrulling te beperken. |
| <b>Het afgedrukte papier krult op.</b>                                                  | De instelling voor de papiersoort klopt niet.                                                                                             | Stel de resolutie van de printer anders in en probeer het opnieuw. Ga naar de <b>Voorkeursinstellingen voor afdrukken</b> , klik op het tabblad <b>Papier</b> en stel de papiersoort in op <b>Dik papier</b> (zie "Voorkeursinstellingen openen" op pagina 76).                                                                            |

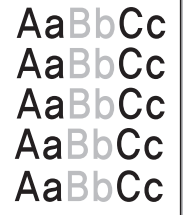
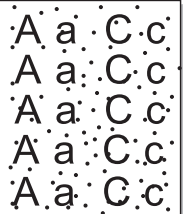

## Problemen met de afdrukkwaliteit

Vuil aan de binnenkant van het apparaat of verkeerd geplaatst papier kan tot een verminderde afdrukkwaliteit leiden. Raadpleeg de onderstaande tabel om het probleem te verhelpen.

| Probleem                                                                                                                                                                          | Voorgestelde oplossingen                                                                                                                                                                                                                                                                                                                                                                                                                                                                                                                                                                                                                                                                                                                                                                                                                                                                                                                                                                                                                                                                                            |
|-----------------------------------------------------------------------------------------------------------------------------------------------------------------------------------|---------------------------------------------------------------------------------------------------------------------------------------------------------------------------------------------------------------------------------------------------------------------------------------------------------------------------------------------------------------------------------------------------------------------------------------------------------------------------------------------------------------------------------------------------------------------------------------------------------------------------------------------------------------------------------------------------------------------------------------------------------------------------------------------------------------------------------------------------------------------------------------------------------------------------------------------------------------------------------------------------------------------------------------------------------------------------------------------------------------------|
| <p><b>Lichte of vage afdrukken</b></p>                                                           | <p>Als u een verticale witte strook of vaag gedeelte op de afdruk ziet:</p> <ul style="list-style-type: none"> <li>De toner is bijna op. Door de resterende toner over de cassette te verdelen, kunt u er waarschijnlijk nog een aantal afdrukken mee maken (zie "Toner herverdelen" op pagina 125). Als de afdrukkwaliteit hierdoor niet verbetert, moet u een nieuwe tonercassette plaatsen.</li> <li>Het papier voldoet mogelijk niet aan de papierspecificaties. Het kan bijvoorbeeld te vochtig of te ruw zijn (zie "Afdrukmedia selecteren" op pagina 69).</li> <li>Als de hele pagina te licht is, is de afdrukresolutie te laag ingesteld of bevindt het apparaat zich in energiebesparende modus. Wijzig de afdrukresolutie en schakel de energiebesparende modus uit. Raadpleeg de Help bij het printerstuurprogramma.</li> <li>Een combinatie van vage plekken en vegen kan erop wijzen dat de tonercassette moet worden gereinigd.</li> <li>Het oppervlak van de Laser Scanning Unit (LSU) in het apparaat is mogelijk vuil. Reinig het LSU-gedeelte, neem contact op met de klantenservice.</li> </ul> |
| <p><b>De bovenste helft van het papier is lichter bedrukt dan de rest van het papier.</b></p>  | <p>De toner hecht mogelijk niet aan dit papertype.</p> <ul style="list-style-type: none"> <li>Stel de resolutie van de printer anders in en probeer het opnieuw. Ga naar <b>Voorkeursinstellingen voor afdrukken</b>, klik op het tabblad <b>Papier</b> en stel het papertype in op <b>Kringlooppapier</b>.</li> </ul>                                                                                                                                                                                                                                                                                                                                                                                                                                                                                                                                                                                                                                                                                                                                                                                              |
| <p><b>Tonervlekken</b></p>                                                                     | <ul style="list-style-type: none"> <li>Het papier voldoet mogelijk niet aan de papierspecificaties. Het kan bijvoorbeeld te vochtig of te ruw zijn (zie "Afdrukmedia selecteren" op pagina 69).</li> <li>Het papierpad is mogelijk aan een reinigingsbeurt toe (zie "De binnenkant reinigen" op pagina 120).</li> </ul>                                                                                                                                                                                                                                                                                                                                                                                                                                                                                                                                                                                                                                                                                                                                                                                             |

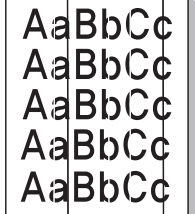
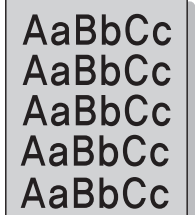
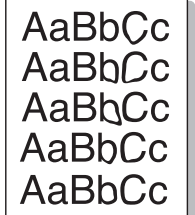
| Probleem                                                                                                               | Voorgestelde oplossingen                                                                                                                                                                                                                                                                                                                                                                                                                                                                                                                                                                                                                                                                                                                                                                                                                                                                                                                                                      |
|------------------------------------------------------------------------------------------------------------------------|-------------------------------------------------------------------------------------------------------------------------------------------------------------------------------------------------------------------------------------------------------------------------------------------------------------------------------------------------------------------------------------------------------------------------------------------------------------------------------------------------------------------------------------------------------------------------------------------------------------------------------------------------------------------------------------------------------------------------------------------------------------------------------------------------------------------------------------------------------------------------------------------------------------------------------------------------------------------------------|
| <p><b>Onregelmatigheden</b></p>     | <p>Als op willekeurige plaatsen vage, doorgaans ronde, plekken verschijnen:</p> <ul style="list-style-type: none"> <li>Er zit mogelijk een slecht vel tussen het papier. Druk het document opnieuw af.</li> <li>Het vochtgehalte van het papier is niet op alle plaatsen gelijk of het papier bevat vochtplekken. Probeer papier van een ander merk (zie "Afdrukmedia selecteren" op pagina 69).</li> <li>De hele partij papier is niet in orde. Problemen tijdens de productie kunnen ertoe leiden dat sommige delen toner afstoten. Probeer een ander soort of merk papier.</li> <li>Stel de resolutie van de printer anders in en probeer het opnieuw. Ga naar <b>Voorkeursinstellingen voor afdrukken</b>, klik op het tabblad <b>Papier</b> en stel het type in op <b>Dik papier</b> (zie "Voorkeursinstellingen openen" op pagina 76).</li> </ul> <p>Als het probleem hiermee niet kan worden opgelost neemt u contact op met een medewerker van de klantenservice.</p> |
| <p><b>Witte vlekken</b></p>        | <p>Er verschijnen witte vlekken op de pagina:</p> <ul style="list-style-type: none"> <li>Het papier is te ruw en er valt veel vuil van het papier op de interne onderdelen in het apparaat, wat erop wijst dat de rol vuil kan zijn. Reinig de binnenkant van het apparaat. Neem contact op met een medewerker van de klantenservice.</li> <li>Het papierpad is mogelijk aan een reinigingsbeurt toe. Neem contact op met een medewerker van de klantenservice.</li> </ul>                                                                                                                                                                                                                                                                                                                                                                                                                                                                                                    |
| <p><b>Verticale strepen</b></p>   | <p>Als de pagina zwarte verticale strepen vertoont:</p> <ul style="list-style-type: none"> <li>Er zit waarschijnlijk een kras op de lichtgevoelige drum in de tonercassette. Verwijder de tonercassette en plaats een nieuwe (zie "De tonercassette vervangen" op pagina 145).</li> </ul> <p>Als de pagina witte verticale strepen vertoont:</p> <ul style="list-style-type: none"> <li>Het oppervlak van het LSU-gedeelte in het apparaat kan vuil zijn. Reinig het LSU-gedeelte, neem contact op met de klantenservice.</li> </ul>                                                                                                                                                                                                                                                                                                                                                                                                                                          |
| <p><b>Zwarte achtergrond</b></p>  | <p>Als er in lichte gedeeltes te veel toner wordt gebruikt (grijze achtergrond):</p> <ul style="list-style-type: none"> <li>Gebruik papier met een lager gewicht (zie "Afdrukmedia selecteren" op pagina 69).</li> <li>Controleer de omgevingsvoorwaarden: bijzonder droge (lage luchtvochtigheid) of extreem vochtige condities (relatieve luchtvochtigheid van meer dan 80%) kunnen leiden tot een grijzere achtergrond.</li> <li>Verwijder de oude tonercassette en plaats een nieuwe (zie "De tonercassette vervangen" op pagina 145).</li> </ul>                                                                                                                                                                                                                                                                                                                                                                                                                         |

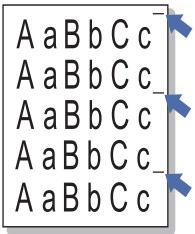
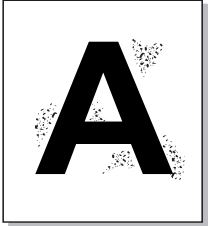
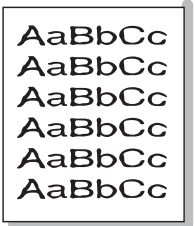
| Probleem                                                                                                                       | Voorgestelde oplossingen                                                                                                                                                                                                                                                                                                                                                                                                                                                                                                                                                                                                                                                                                                                                                                                         |
|--------------------------------------------------------------------------------------------------------------------------------|------------------------------------------------------------------------------------------------------------------------------------------------------------------------------------------------------------------------------------------------------------------------------------------------------------------------------------------------------------------------------------------------------------------------------------------------------------------------------------------------------------------------------------------------------------------------------------------------------------------------------------------------------------------------------------------------------------------------------------------------------------------------------------------------------------------|
| <b>Tonerwegen</b><br>                         | <ul style="list-style-type: none"> <li>Reinig de binnenkant van het apparaat (zie "De binnenkant reinigen" op pagina 120).</li> <li>Controleer de papiersoort en de kwaliteit van het papier (zie "Afdrukmedia selecteren" op pagina 69).</li> <li>Verwijder de tonercassette en plaats een nieuwe (zie "De tonercassette vervangen" op pagina 145).</li> </ul>                                                                                                                                                                                                                                                                                                                                                                                                                                                  |
| <b>Verticaal terugkerende afwijkingen</b><br> | <p>Als de bedrukte zijde van de pagina met gelijke intervallen afwijkingen vertoont:</p> <ul style="list-style-type: none"> <li>De tonercassette is mogelijk beschadigd. Als een markering zich met regelmatige tussenafstanden herhaalt, moet u enkele reinigingsvellen afdrukken om de cassette te reinigen. Als de problemen zich na het afdrukken blijven voordoen, vervangt u de oude tonercassette door een nieuwe (zie "De tonercassette vervangen" op pagina 145).</li> <li>Er zit mogelijk toner op sommige onderdelen van het apparaat. Als de afwijkingen zich op de achterkant van de pagina bevinden, zal het probleem waarschijnlijk na enkele pagina's vanzelf verdwijnen.</li> <li>De fixeereenheid is mogelijk beschadigd. Neem contact op met een medewerker van de klantenservice.</li> </ul> |
| <b>Schaduwvlekken</b><br>                   | <p>Schaduwvlekken worden veroorzaakt door kleine hoeveelheden toner die willekeurig verspreid op de afdruk voorkomen.</p> <ul style="list-style-type: none"> <li>Misschien is het papier te vochtig. Probeer af te drukken met een nieuwe stapel papier. Maak een pak papier pas open op het moment dat u het gaat gebruiken zodat het papier niet te veel vocht opneemt.</li> <li>Wijzig de afdruklay-out als er schaduwvlekken verschijnen op een envelop om te voorkomen dat er wordt afgedrukt op een gebied met overlappende naden aan de rugzijde. Afdrukken op naden kan problemen veroorzaken.</li> <li>Als de hele pagina is bedekt met schaduwvlekken, kiest u een andere afdrukresolutie vanuit uw softwaretoepassing of via de printereigenschappen.</li> </ul>                                      |

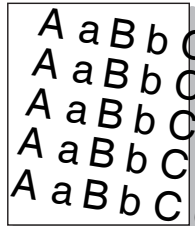
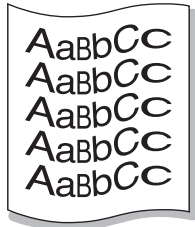
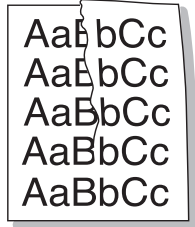
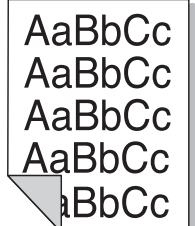
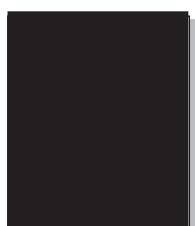
| Probleem                                                                                                                                                        | Voorgestelde oplossingen                                                                                                                                                                                                                                                                                                                                                                                               |
|-----------------------------------------------------------------------------------------------------------------------------------------------------------------|------------------------------------------------------------------------------------------------------------------------------------------------------------------------------------------------------------------------------------------------------------------------------------------------------------------------------------------------------------------------------------------------------------------------|
| <b>Er blijven tonerdeeltjes hangen aan vetgedrukte tekens of foto's.</b><br> | <p>De toner hecht mogelijk niet aan dit papiertype.</p> <ul style="list-style-type: none"> <li>Stel de resolutie van de printer anders in en probeer het opnieuw.<br/>Ga naar <b>Voorkeursinstellingen voor afdrukken</b>, klik op het tabblad <b>Papier</b> en stel het papiertype in op <b>Kringlooppapier</b>.</li> </ul>                                                                                           |
| <b>Misvormde tekst</b><br>                                                   | <ul style="list-style-type: none"> <li>Als tekst er vervormd uitziet ("uitgehold" effect) is het papier mogelijk te glad. Probeer een ander soort papier (zie "Afdrukmedia selecteren" op pagina 69).</li> <li>Als tekens er misvormd uitzien en een golvend effect vertonen, is de scannereenheid mogelijk aan onderhoud toe. Neem contact op met een medewerker van de klantenservice voor ondersteuning.</li> </ul> |
| <b>Papier schuin</b><br>                                                    | <ul style="list-style-type: none"> <li>Plaats het papier op de juiste manier in de lade.</li> <li>Controleer de papiersoort en de kwaliteit van het papier (zie "Afdrukmedia selecteren" op pagina 69).</li> <li>Zorg ervoor dat papier of andere afdrukmedia juist zijn geplaatst en dat de geleiders niet te los of te strak zijn afgesteld.</li> </ul>                                                              |
| <b>Gekruld of gegolfd</b><br>                                              | <ul style="list-style-type: none"> <li>Plaats het papier op de juiste manier in de lade.</li> <li>Controleer de papiersoort en de kwaliteit van het papier. Papier kan krullen als de temperatuur of de vochtigheid te hoog is (zie "Afdrukmedia selecteren" op pagina 69).</li> <li>Draai de stapel papier in de lade om. Probeer ook eens om het papier 180° te draaien in de lade.</li> </ul>                       |
| <b>Vouwen of kreuken</b><br>                                               | <ul style="list-style-type: none"> <li>Plaats het papier op de juiste manier in de lade.</li> <li>Controleer de papiersoort en de kwaliteit van het papier (zie "Afdrukmedia selecteren" op pagina 69).</li> <li>Draai de stapel papier in de lade om. Probeer ook eens om het papier 180° te draaien in de lade.</li> </ul>                                                                                           |

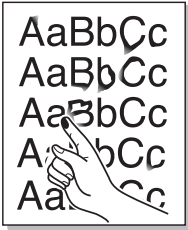
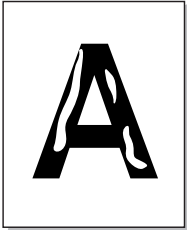
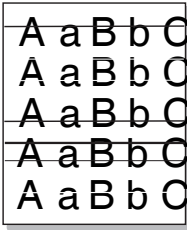
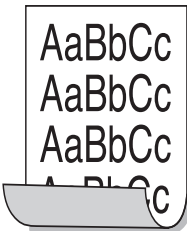
| Probleem                                                                                                                           | Voorgestelde oplossingen                                                                                                                                                                                                                                                                                                                                                                                                                                                                                                                                                                 |
|------------------------------------------------------------------------------------------------------------------------------------|------------------------------------------------------------------------------------------------------------------------------------------------------------------------------------------------------------------------------------------------------------------------------------------------------------------------------------------------------------------------------------------------------------------------------------------------------------------------------------------------------------------------------------------------------------------------------------------|
| <p><b>Achterkant van afdrukken is vuil</b></p>    | <p>Een tonercassette lekt mogelijk. Reinig de binnenkant van het apparaat (zie "De binnenkant reinigen" op pagina 120).</p>                                                                                                                                                                                                                                                                                                                                                                                                                                                              |
| <p><b>Eén vaste kleur of zwarte pagina's</b></p>  | <ul style="list-style-type: none"> <li>• De tonercassette werd mogelijk niet goed geplaatst. Verwijder de cassette en plaats ze opnieuw.</li> <li>• Mogelijk is de tonercassette defect en moet ze worden vervangen. Verwijder de tonercassette en plaats een nieuwe (zie "De tonercassette vervangen" op pagina 145).</li> <li>• Het apparaat moet mogelijk worden hersteld. Neem contact op met een medewerker van de klantenservice.</li> </ul>                                                                                                                                       |
| <p><b>Losse toner</b></p>                        | <ul style="list-style-type: none"> <li>• Reinig de binnenkant van het apparaat (zie "De binnenkant reinigen" op pagina 120).</li> <li>• Controleer de papiersoort en de kwaliteit van het papier (zie "Afdrukmedia selecteren" op pagina 69).</li> <li>• Verwijder de tonercassette en plaats een nieuwe (zie "De tonercassette vervangen" op pagina 145).</li> <li>• Lost dit het probleem niet op, dan moet het apparaat mogelijk worden hersteld. Neem contact op met een medewerker van de klantenservice.</li> </ul>                                                                |
| <p><b>Openingen in tekens</b></p>               | <p>Letters worden onvolledig afgedrukt omdat er witte plekken verschijnen op plaatsen die zwart zouden moeten zijn.</p> <ul style="list-style-type: none"> <li>• Als dit probleem optreedt bij transparanten probeert u een ander soort transparant. Als gevolg van de samenstelling van de transparanten kunnen onvolledige tekens voorkomen.</li> <li>• Misschien drukt u af op de verkeerde kant van het papier. Verwijder het papier en draai het om.</li> <li>• Mogelijk voldoet het papier niet aan de papierspecificaties (zie "Afdrukmedia selecteren" op pagina 69).</li> </ul> |

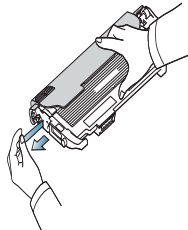
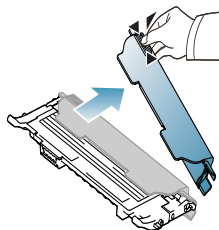
| Probleem                                                                                                                                              | Voorgestelde oplossingen                                                                                                                                                                                                                                                                                                                                                                                                                                                                                                       |
|-------------------------------------------------------------------------------------------------------------------------------------------------------|--------------------------------------------------------------------------------------------------------------------------------------------------------------------------------------------------------------------------------------------------------------------------------------------------------------------------------------------------------------------------------------------------------------------------------------------------------------------------------------------------------------------------------|
| <p><b>Horizontale strepen</b></p>                                  | <p>Controleer bij horizontale zwarte strepen of vegen het volgende:</p> <ul style="list-style-type: none"> <li>• De tonercassette is mogelijk verkeerd geplaatst. Verwijder de cassette en plaats ze opnieuw.</li> <li>• De tonercassette is mogelijk defect. Verwijder de tonercassette en plaats een nieuwe (zie "De tonercassette vervangen" op pagina 145).</li> <li>• Lost dit het probleem niet op, dan moet het apparaat mogelijk worden hersteld. Neem contact op met een medewerker van de klantenservice.</li> </ul> |
| <p><b>Krullen</b></p>                                              | <p>Als het afgedrukte papier opkrult of als het papier niet wordt ingevoerd, doet u het volgende:</p> <ul style="list-style-type: none"> <li>• Draai de papierstapel in de lade om. Probeer ook eens om het papier 180° te draaien in de lade.</li> <li>• Stel de resolutie van de printer anders in en probeer het opnieuw. Ga naar de printereigenschappen, klik op het tabblad <b>Papier</b> en stel het type in op <b>Dun papier</b> (zie "Voorkeursinstellingen openen" op pagina 76).</li> </ul>                         |
| <p><b>Er verschijnt voortdurend een onbekende afbeelding op enkele vellen, er zit losse toner op de afdruk, of de afdruk is te licht of vuil.</b></p> | <p>Uw apparaat wordt mogelijk gebruikt op een hoogte van 1 000 m of meer. Een dergelijke hoogte kan de afdrukkwaliteit beïnvloeden (bv. losse toner of een lichte afdruk). U kunt de juiste hoogte van de locatie waarop het apparaat zich bevindt selecteren (zie "Luchtdruk of hoogte aanpassen" op pagina 64).</p>                                                                                                                                                                                                          |

## Problemen met kopiëren

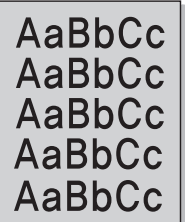
| Probleem                                                                          | Doe het volgende                                                                                                                                                                                                                                                                                                                                                                                                                                             |
|-----------------------------------------------------------------------------------|--------------------------------------------------------------------------------------------------------------------------------------------------------------------------------------------------------------------------------------------------------------------------------------------------------------------------------------------------------------------------------------------------------------------------------------------------------------|
| <b>Kopieën zijn te licht of te donker.</b>                                        | Maak de achtergrond van kopieën lichter of donkerder met behulp van <b>Tonersterkte</b> in <b>Kopieerfunctie</b> (zie "De instellingen per kopie wijzigen" op pagina 84).                                                                                                                                                                                                                                                                                    |
| <b>Uitgesmeerde stukken, lijnen, vlekken of stippen verschijnen op kopieën.</b>   | <ul style="list-style-type: none"> <li>Gebruik <b>Tonersterkte</b> in <b>Kopieerfunctie</b> om de achtergrond van uw kopieën lichter te maken als de onregelmatigheden zich op het origineel bevinden (zie "De instellingen per kopie wijzigen" op pagina 84).</li> <li>Als het origineel geen onregelmatigheden vertoont, moet u de scannereenheid reinigen (zie "Scannereenheid reinigen" op pagina 122).</li> </ul>                                       |
|  |                                                                                                                                                                                                                                                                                                                                                                                                                                                              |
| <b>Kopie staat scheef.</b>                                                        | <ul style="list-style-type: none"> <li>Zorg dat het origineel met de voorzijde naar beneden op de glasplaat is geplaatst.</li> <li>Controleer of het kopieerpapier op de juiste manier in het apparaat werd geplaatst.</li> </ul>                                                                                                                                                                                                                            |
| <b>Afgedrukte kopieën zijn blanco.</b>                                            | Zorg dat het origineel met de voorzijde naar beneden op de glasplaat is geplaatst.                                                                                                                                                                                                                                                                                                                                                                           |
| <b>Afdruk geeft gemakkelijk af.</b>                                               | <ul style="list-style-type: none"> <li>Vervang het papier in de lade door papier uit een nieuw pak.</li> <li>In vochtige omstandigheden mag u papier niet te lang ongebruikt in het apparaat laten zitten.</li> </ul>                                                                                                                                                                                                                                        |
| <b>Kopieerpapier loopt regelmatig vast.</b>                                       | <ul style="list-style-type: none"> <li>Waaier de stapel papier uit en leg ze ondersteboven terug in de lade. Vervang het papier in de lade door papier uit een nieuwe partij. Controleer de papiergeleiders en stel ze indien nodig beter af.</li> <li>Gebruik alleen afdrukpapier met het juiste gewicht.</li> <li>Nadat u vastgelopen papier hebt verwijderd, controleert u of er resten van kopieerpapier in het apparaat zijn achtergebleven.</li> </ul> |
| <b>De tonercassette gaat minder lang mee dan verwacht.</b>                        | <ul style="list-style-type: none"> <li>Uw originelen bevatten mogelijk afbeeldingen, opgevulde vlakken of dikke lijnen. Uw originelen zijn bijvoorbeeld formulieren, nieuwsbrieven, boeken of andere documenten die meer toner verbruiken.</li> <li>Het deksel van de scanner werd mogelijk opengelaten tijdens het kopiëren.</li> <li>Schakel het apparaat uit en weer in.</li> </ul>                                                                       |

## Problemen met scannen

| Probleem                                                                                                                                                                                                                                                                                                                                                                                                                     | Voorgestelde oplossingen                                                                                                                                                                                                                                                                                                                                                                                                                                                                                                                                                                                                                                                                                                                                                                                         |
|------------------------------------------------------------------------------------------------------------------------------------------------------------------------------------------------------------------------------------------------------------------------------------------------------------------------------------------------------------------------------------------------------------------------------|------------------------------------------------------------------------------------------------------------------------------------------------------------------------------------------------------------------------------------------------------------------------------------------------------------------------------------------------------------------------------------------------------------------------------------------------------------------------------------------------------------------------------------------------------------------------------------------------------------------------------------------------------------------------------------------------------------------------------------------------------------------------------------------------------------------|
| <b>De scanner doet het niet.</b>                                                                                                                                                                                                                                                                                                                                                                                             | <ul style="list-style-type: none"> <li>Zorg dat het origineel met de voorzijde naar beneden op de glasplaat is geplaatst.</li> <li>Er is mogelijk niet voldoende geheugen vrij voor het document dat u wilt scannen. Ga na of de functie <b>Prescan</b> werkt. Probeer een lagere scanresolutie.</li> <li>Controleer of de kabel van uw apparaat op de juiste wijze is aangesloten.</li> <li>Controleer of de USB-kabel is beschadigd. Vervang de kabel door een kabel waarvan u zeker weet dat hij werkt. Vervang indien nodig de kabel.</li> <li>Controleer of de scanner correct is geconfigureerd. Controleer de scaninstellingen in <b>SmarThru</b> of in de toepassing die u wilt gebruiken om er zeker van te zijn dat de scantaak naar de juiste poort wordt verzonden (bijvoorbeeld USB001).</li> </ul> |
| <b>Het apparaat doet erg lang over een scanopdracht.</b>                                                                                                                                                                                                                                                                                                                                                                     | <ul style="list-style-type: none"> <li>Ga na of het apparaat tegelijkertijd bezig is met het afdrukken van ontvangen gegevens. Wacht in dat geval met scannen tot de afdruktaak is voltooid.</li> <li>Het inscannen van afbeeldingen kost meer tijd dan het inscannen van tekst.</li> <li>De communicatiesnelheid kan laag zijn in de scanmodus omdat er veel geheugen nodig is om de ingescande afbeelding te analyseren en te reproduceren. Stel de printerpoort van uw computer in op ECP-modus (in de BIOS-instellingen van de computer). De communicatiesnelheid gaat dan omhoog. Raadpleeg de gebruikershandleiding van uw computer voor meer informatie over de BIOS-instellingen.</li> </ul>                                                                                                             |
| <b>Er verschijnt een bericht op het beeldscherm:</b>                                                                                                                                                                                                                                                                                                                                                                         | <ul style="list-style-type: none"> <li>Er wordt mogelijk een kopieer- of afdruktaak uitgevoerd. Probeer uw taak opnieuw uit te voeren nadat de voorgaande taak is voltooid.</li> <li>De geselecteerde poort is momenteel in gebruik. Start uw computer opnieuw op en probeer het opnieuw.</li> <li>De kabel van uw apparaat is wellicht niet goed aangesloten of het apparaat is niet ingeschakeld.</li> <li>Het scannerstuurprogramma is niet geïnstalleerd of het besturingssysteem is niet correct ingesteld.</li> <li>Controleer of het apparaat op de juiste wijze is aangesloten en ingeschakeld is. Start de computer vervolgens opnieuw op.</li> <li>De USB-kabel is wellicht niet goed aangesloten of het apparaat is niet ingeschakeld.</li> </ul>                                                     |
| <ul style="list-style-type: none"> <li><b>Apparaat kan niet in de gewenste H/W-modus staan.</b></li> <li><b>Poort wordt gebruikt door een ander programma.</b></li> <li><b>Poort is gedeactiveerd.</b></li> <li><b>Scanner is bezig met ontvangen of afdrukken van gegevens. Probeer het opnieuw zodra de huidige opdracht is voltooid.</b></li> <li><b>Ongeldige ingang.</b></li> <li><b>Scannen is mislukt.</b></li> </ul> |                                                                                                                                                                                                                                                                                                                                                                                                                                                                                                                                                                                                                                                                                                                                                                                                                  |

## Problemen met faxen

| Probleem                                                                      | Voorgestelde oplossingen                                                                                                                                                                                                                                                                                                                                                                                                  |
|-------------------------------------------------------------------------------|---------------------------------------------------------------------------------------------------------------------------------------------------------------------------------------------------------------------------------------------------------------------------------------------------------------------------------------------------------------------------------------------------------------------------|
| Het apparaat werkt niet, het display blijft leeg of de toetsen reageren niet. | <ul style="list-style-type: none"> <li>Trek de stekker van het netsnoer uit het stopcontact en steek hem er weer in.</li> <li>Controleer of er stroom staat op het stopcontact.</li> </ul>                                                                                                                                                                                                                                |
| Geen kiestoon.                                                                | <ul style="list-style-type: none"> <li>Controleer of het telefoonsnoer op de juiste wijze is aangesloten.</li> <li>Controleer of de wandcontactdoos in orde is door er een ander telefoontoestel op aan te sluiten.</li> </ul>                                                                                                                                                                                            |
| De in het geheugen opgeslagen nummers worden verkeerd gekozen.                | Controleer of de nummers correct in het geheugen zijn opgeslagen. Een adresboeklijst afdrukken (zie "Het adresboek instellen" op pagina 104).                                                                                                                                                                                                                                                                             |
| Het origineel wordt niet in het apparaat ingevoerd.                           | <ul style="list-style-type: none"> <li>Controleer of het papier niet gekreukt is en zorg dat u het op de juiste wijze invoert. Ga na of het origineel het juiste formaat heeft en niet te dik of te dun is.</li> <li>Controleer of de ADI goed is gesloten.</li> <li>De rubbermat van de automatische documentinvoer is mogelijk aan vervanging toe. Neem contact op met een medewerker van de klantenservice.</li> </ul> |
| Faxberichten worden niet automatisch ontvangen.                               | <ul style="list-style-type: none"> <li>De ontvangstmodus moet ingesteld zijn op fax.</li> <li>Controleer of de lade papier bevat.</li> <li>Controleer of er een foutmelding wordt weergegeven op het display. Los in dat geval het gemelde probleem op.</li> </ul>                                                                                                                                                        |
| Het apparaat verzendt geen faxberichten.                                      | <ul style="list-style-type: none"> <li>Zorg dat het origineel zich in de ADI of op de glasplaat van de scanner bevindt.</li> <li>Controleer of het andere faxapparaat uw faxbericht kan ontvangen.</li> </ul>                                                                                                                                                                                                             |
| Een ontvangen faxbericht is gedeeltelijk blanco of is van slechte kwaliteit.  | <ul style="list-style-type: none"> <li>Er is mogelijk een probleem met het faxapparaat van de verzender.</li> <li>Een slechte telefoonlijn kan verbindingsproblemen veroorzaken.</li> <li>Controleer het apparaat door een kopie te maken.</li> <li>Een van de tonercassettes is aan het eind van haar geschatte gebruiksduur. Vervang de tonercassette (zie "De tonercassette vervangen" op pagina 145).</li> </ul>      |
| Sommige woorden van een ontvangen faxbericht zijn uitgerekt.                  | Er is een tijdelijke storing opgetreden in het documenttransport vanaf het apparaat waarvan het faxbericht afkomstig is.                                                                                                                                                                                                                                                                                                  |
| Er staan strepen op de originelen die u hebt verzonden.                       | Controleer of de scannereenheid vuil is en reinig deze indien nodig (zie "Scannereenheid reinigen" op pagina 122).                                                                                                                                                                                                                                                                                                        |

| Probleem                                                                                          | Voorgestelde oplossingen                                                                                                                                                                                                                                                                                     |
|---------------------------------------------------------------------------------------------------|--------------------------------------------------------------------------------------------------------------------------------------------------------------------------------------------------------------------------------------------------------------------------------------------------------------|
| Het nummer wordt gekozen maar er kan geen verbinding tot stand worden gebracht met de andere fax. | Misschien is het andere faxapparaat uitgeschakeld, is het papier op of kunnen er geen oproepen worden beantwoord. Vraag de gebruiker van het andere apparaat om het probleem op te lossen.                                                                                                                   |
| Faxen worden niet in het geheugen opgeslagen.                                                     | Er is mogelijk niet voldoende geheugen om de fax op te slaan. Als het scherm met de status van het geheugen verschijnt, verwijdert u faxberichten die u niet meer nodig hebt uit het geheugen en probeert u vervolgens de fax opnieuw op te slaan. Neem contact op met een medewerker van de klantenservice. |
| Er verschijnen blanco stukken onderaan op de pagina, met een kleine strook tekst bovenaan.        | U hebt mogelijk de verkeerde papierinstellingen gekozen in de door de gebruiker in te stellen opties. Zie "Papierformaat en -type instellen" op pagina 74 voor informatie over papierinstellingen.                                                                                                           |

## Probleem met Samsung Scan- en faxbeheer

| Probleem                               | Doe het volgende                                                                                                                |
|----------------------------------------|---------------------------------------------------------------------------------------------------------------------------------|
| Samsung Scan- en faxbeheer werkt niet. | Controleer uw systeemvereisten. Samsung Scan- en faxbeheer werkt in Windows en Macintosh (zie "Systeemvereisten" op pagina 40). |

## Veelvoorkomende problemen onder Windows

| Probleem                                                                                                   | Voorgestelde oplossingen                                                                                                                                                                                                                                       |
|------------------------------------------------------------------------------------------------------------|----------------------------------------------------------------------------------------------------------------------------------------------------------------------------------------------------------------------------------------------------------------|
| Tijdens de installatie verschijnt het bericht "Bestand in gebruik".                                        | Sluit alle softwaretoepassingen af. Verwijder alle software uit de printerprogrammagroep en start Windows opnieuw op. Installeer het printerstuurprogramma opnieuw.                                                                                            |
| Het bericht "Algemene beschermingsfout", "OE-uitzondering", "Spool32" of "Ongeldige bewerking" verschijnt. | Sluit alle andere toepassingen af, start Windows opnieuw op en probeer opnieuw af te drukken.                                                                                                                                                                  |
| Het bericht "Kan niet afdrukken", "Er is een time-outfout in de printer opgetreden" verschijnt.            | Deze meldingen kunnen tijdens het afdrukken verschijnen. Wacht tot het apparaat klaar is met afdrukken. Als het bericht verschijnt in stand-bymodus of nadat de afdruk is voltooid, controleert u de aansluiting en/of gaat u na of er een fout is opgetreden. |



Raadpleeg de gebruikershandleiding van Microsoft Windows die met uw computer is meegeleverd voor meer informatie over foutmeldingen in Windows.

## Veelvoorkomende problemen onder Linux

| Probleem                    | Voorgestelde oplossingen                                                                                                                                                                                                                                                                                                                                                                                                                                                                                                                                                                                                                                                                                                                                                                                                                                                                                                                                                                                                                                                                                                                                                                                                                                                                                                                                                                                                                                                                                                                                                                                                                                                                                                                                                                                                                                                                                                                                                                                                                                                                                                                                                                                                                                                                                                                                                                                                                                                                                                                           |
|-----------------------------|----------------------------------------------------------------------------------------------------------------------------------------------------------------------------------------------------------------------------------------------------------------------------------------------------------------------------------------------------------------------------------------------------------------------------------------------------------------------------------------------------------------------------------------------------------------------------------------------------------------------------------------------------------------------------------------------------------------------------------------------------------------------------------------------------------------------------------------------------------------------------------------------------------------------------------------------------------------------------------------------------------------------------------------------------------------------------------------------------------------------------------------------------------------------------------------------------------------------------------------------------------------------------------------------------------------------------------------------------------------------------------------------------------------------------------------------------------------------------------------------------------------------------------------------------------------------------------------------------------------------------------------------------------------------------------------------------------------------------------------------------------------------------------------------------------------------------------------------------------------------------------------------------------------------------------------------------------------------------------------------------------------------------------------------------------------------------------------------------------------------------------------------------------------------------------------------------------------------------------------------------------------------------------------------------------------------------------------------------------------------------------------------------------------------------------------------------------------------------------------------------------------------------------------------------|
| Het apparaat drukt niet af. | <ul style="list-style-type: none"> <li>Controleer of het printerstuurprogramma is geïnstalleerd. Open Unified Driver Configurator en selecteer het tabblad <b>Printers in Printers configuration</b> om de lijst met beschikbare printers weer te geven. Controleer of uw apparaat in de lijst staat. Als dit niet zo is, opent u <b>Add new printer wizard</b> om uw apparaat in te stellen.</li> <li>Controleer of het apparaat is ingeschakeld. Open <b>Printers configuration</b> en selecteer uw apparaat uit de lijst met printers. Bekijk de omschrijving in het deelvenster <b>Selected printer</b>. Druk op de knop <b>Stopped</b> als de status de tekenreeks <b>Start</b> bevat. Hierna zou het apparaat weer normaal moeten werken. De status "stopped" kan geactiveerd zijn als er zich problemen met het afdrukken hebben voorgedaan. U kunt bijvoorbeeld de opdracht geven om een document af te drukken terwijl de poort gebruikt wordt door een scantoeepassing.</li> <li>Controleer of de MFP-poort bezet is. Aangezien de functionele onderdelen van het apparaat (printer en scanner) dezelfde I/O-interface (poort) delen, is het mogelijk dat verschillende toepassingen gelijktijdig toegang proberen te krijgen tot dezelfde poort. Om conflicten te voorkomen kan slechts één toepassing een taak uitvoeren op het apparaat. De andere toepassing waarmee een gebruiker wil afdrukken of scannen krijgt dan de melding "device busy" (apparaat bezet). Open Ports configuration en selecteer de poort die is toegewezen aan uw printer. In het deelvenster <b>Selected port</b> kunt u bekijken of de poort door een andere toepassing wordt gebruikt. Als dit het geval is, wacht u tot de uit te voeren taak is voltooid of klikt u op de knop <b>Release port</b> als u zeker weet dat de huidige toepassing niet naar behoren werkt.</li> <li>Controleer of uw toepassing een speciale afdrukoptie heeft, zoals "-oraw". Als de parameter "-oraw" is opgegeven in de opdrachtregel, verwijdert u deze om het afdrukprobleem op te lossen. Voor Gimp front-end, selecteert u "<b>print</b>" -&gt; "<b>Setup printer</b>" en bewerkt u de opdrachtregelparameter in het item opdrachtregel.</li> <li>De CUPS-versie (Common Unix Printing System) die wordt gedistribueerd met SuSE Linux 9.2 (CUPS 1.1.21) heeft een probleem met het afdrukken via het "Internet Printing Protocol" (IPP). Gebruik "socket printing" in plaats van IPP of installeer een recentere versie van CUPS (CUPS 1.1.22 of hoger).</li> </ul> |

| Probleem                                                                                       | Voorgestelde oplossingen                                                                                                                                                                                                                                                                                                                                                                                                                                                                                                                                                                                                                                 |
|------------------------------------------------------------------------------------------------|----------------------------------------------------------------------------------------------------------------------------------------------------------------------------------------------------------------------------------------------------------------------------------------------------------------------------------------------------------------------------------------------------------------------------------------------------------------------------------------------------------------------------------------------------------------------------------------------------------------------------------------------------------|
| Het apparaat drukt geen volledige pagina's af. Slechts de helft van de pagina wordt afgedrukt. | Dit is een gekend probleem dat zich voordoet bij gebruik van een kleurenprinter met versie 8.51 of een oudere versie van Ghostscript, 64-bits Linux OS. Dit probleem is aan bugs.ghostscript.com gemeld als Ghostscript Bug 688252. Het probleem is opgelost in AFPL Ghostscript versie 8.52 of een hogere versie. Download de meest recente versie van AFPL Ghostscript van <a href="http://sourceforge.net/projects/ghostscript/">http://sourceforge.net/projects/ghostscript/</a> en installeer deze om dit probleem op te lossen.                                                                                                                    |
| Ik kan niet scannen via Gimp Front-end.                                                        | Controleer of Gimp Front-end over Xsane beschikt: <b>Device dialog</b> in het menu <b>Acquire</b> . Als dit niet zo is, moet u de Xsane-plug-in voor Gimp installeren op de computer. U vindt de Xsane-plug-in voor Gimp op de cd van uw Linux-distributie of op de homepage van Gimp. Zie de Help op de cd met uw Linux-distributie of van de Gimp Front-end-toepassing voor meer informatie.<br>Raadpleeg de helpfunctie van de toepassing als u een ander soort scantoeepassing wilt gebruiken.                                                                                                                                                       |
| De foutmelding "Cannot open port device file" verschijnt bij het afdrukken van een document.   | Wijzig nooit de parameters van een afdruktaak (via LPR GUI bijvoorbeeld) terwijl er een afdruktaak wordt uitgevoerd. Diverse versies van CUPS-server breken de afdruktaak af als de afdrukopties worden gewijzigd en proberen vervolgens de taak vanaf het begin opnieuw uit te voeren. Aangezien Unified Linux Driver de poort tijdens het afdrukken wordt vergrendelt, blijft deze vergrendeld door het abrupte afbreken van het stuurprogramma zodat de poort niet beschikbaar is voor volgende afdruktaken. Als deze situatie zich voordoet, probeert u de poort vrij te geven door <b>Release port</b> te selecteren in <b>Port configuration</b> . |

| Probleem                                        | Voorgestelde oplossingen                                                                                                                                                                                                                                                                                                                                                                                                                                                                                                                                                                                                                                                                                                                                                                                                                                                                                                                                                                                                                                                                                                                                                                                                                                                                                                                                                                                                                                                                                                                                                                                                                                                                                                                                                                  |
|-------------------------------------------------|-------------------------------------------------------------------------------------------------------------------------------------------------------------------------------------------------------------------------------------------------------------------------------------------------------------------------------------------------------------------------------------------------------------------------------------------------------------------------------------------------------------------------------------------------------------------------------------------------------------------------------------------------------------------------------------------------------------------------------------------------------------------------------------------------------------------------------------------------------------------------------------------------------------------------------------------------------------------------------------------------------------------------------------------------------------------------------------------------------------------------------------------------------------------------------------------------------------------------------------------------------------------------------------------------------------------------------------------------------------------------------------------------------------------------------------------------------------------------------------------------------------------------------------------------------------------------------------------------------------------------------------------------------------------------------------------------------------------------------------------------------------------------------------------|
| Het apparaat komt niet voor in de scannerlijst. | <ul style="list-style-type: none"> <li>Controleer of uw apparaat met uw computer is verbonden, of het op de juiste manier via de USB-poort is aangesloten en ingeschakeld werd.</li> <li>Controleer of het scannerstuurprogramma voor uw apparaat op uw computer is geïnstalleerd. Open de Unified Linux Driver-configurator, ga naar <b>Scanners configuration</b> en druk op <b>Drivers</b>. Kijk of er een stuurprogramma in de lijst staat voor uw apparaat.</li> <li>Controleer of de MFP-poort bezet is. Aangezien de functionele onderdelen van het apparaat (printer en scanner) dezelfde I/O-interface (poort) delen, is het mogelijk dat verschillende toepassingen gelijktijdig toegang proberen te krijgen tot dezelfde poort. Om conflicten te voorkomen kan slechts één toepassing een taak uitvoeren op het apparaat. De andere toepassing waarmee een gebruiker wil afdrukken of scannen krijgt dan de melding "device busy" (apparaat bezet). Dit gebeurt doorgaans bij het starten van een scanprocedure. Er verschijnt een overeenkomstig dialoogvenster.<br/>Om de oorsprong van het probleem te achterhalen, moet u de <b>Ports configuration</b> openen en de aan uw scanner toegewezen poort selecteren. Poortindicatie /dev/mfp0 stemt overeen met de bestemming LP:0 die wordt weergegeven in de scanneropties, /dev/mfp1 heeft betrekking op LP:1 enzovoort. USB-poorten beginnen bij dev/mfp4, dus de scanner op USB:0 komt overeen met dev/mfp4 enzovoort. In het deelvenster <b>Selected port</b> kunt u zien of de poort door een andere toepassing wordt gebruikt. Als dit het geval is, wacht u tot de uit te voeren taak is voltooid of drukt u op de knop <b>Release port</b> als u zeker weet dat de huidige poort niet naar behoren werkt.</li> </ul> |
| Het apparaat scant niet.                        | <ul style="list-style-type: none"> <li>Zorg ervoor dat het document in het apparaat is geladen en dat uw apparaat met de computer is verbonden.</li> <li>Of er een I/O-fout is optreedt bij het scannen.</li> </ul>                                                                                                                                                                                                                                                                                                                                                                                                                                                                                                                                                                                                                                                                                                                                                                                                                                                                                                                                                                                                                                                                                                                                                                                                                                                                                                                                                                                                                                                                                                                                                                       |

 Raadpleeg de gebruikershandleiding van Linux die met uw computer is meegeleverd voor meer informatie over Linux-foutberichten.

## Veelvoorkomende problemen onder Macintosh

| Probleem                                                                                                                        | Voorgestelde oplossingen                                                                                                                                                                                                                                                                                                        |
|---------------------------------------------------------------------------------------------------------------------------------|---------------------------------------------------------------------------------------------------------------------------------------------------------------------------------------------------------------------------------------------------------------------------------------------------------------------------------|
| Het apparaat drukt het PDF-bestand niet juist af. Sommige delen van afbeeldingen, tekst of illustraties ontbreken.              | <p>Het bestand kan worden afgedrukt door het PDF-bestand af te drukken als een afbeelding. Schakel <b>Print As Image</b> uit de afdrুকopties van Acrobat in.</p> <p> Een PDF-bestand als afbeelding afdrukken neemt meer tijd in beslag.</p> |
| Het document is afgedrukt, maar de afdruktaak is niet verdwenen uit de wachtrij in Mac OS X 10.3.2.                             | Werk uw Mac OS-versie bij tot Mac OS X 10.3.3 of hoger.                                                                                                                                                                                                                                                                         |
| Bepaalde letters worden niet normaal weergegeven tijdens het afdrukken van het voorblad.                                        | Mac OS kan het lettertype niet maken bij het afdrukken van het voorblad. Letters en cijfers worden normaal weergegeven op het voorblad.                                                                                                                                                                                         |
| Wanneer u onder Mac OS een document afdrukt met Acrobat Reader 6.0 of een hogere versie worden de kleuren niet juist afgedrukt. | Controleer of de resolutie-instelling in uw printerstuurprogramma overeenkomt met de resolutie-instelling in Acrobat Reader.                                                                                                                                                                                                    |

 Raadpleeg de gebruikershandleiding van Macintosh die met uw computer is meegeleverd voor meer informatie over Macintosh-foutmeldingen.

# Verbruiksartikelen en accessoires

In dit hoofdstuk wordt beschreven hoe u verbruiksartikelen, accessoires en onderdelen voor het onderhoud van uw apparaat kunt aankopen.

In dit hoofdstuk vindt u de volgende onderwerpen:

- Aankoopmogelijkheden
  - Verkrijgbare verbruiksartikelen
  - Verkrijgbare onderdelen voor onderhoud
  - De resterende levensduur van verbruiksartikelen controleren
-  • De afbeeldingen in deze gebruikershandleiding zijn afhankelijk van de opties en het model, en komen mogelijk niet helemaal overeen met uw apparaat. Controleer de naam van uw model.
- De beschikbare accessoires kunnen verschillen van land tot land. Neem contact op met uw verkoper om de lijst met beschikbare verbruiksartikelen en onderdelen te bekomen.

## Aankoopmogelijkheden

Voor de bestelling van door Samsung erkende verbruiksartikelen, accessoires en onderdelen voor onderhoud neemt u contact op met uw plaatselijke Samsung-verdeler of de winkel waar u uw apparaat hebt gekocht, of ga naar [www.samsung.com/supplies](http://www.samsung.com/supplies) en selecteer uw land/ regio voor de contactgegevens van de klantenservice.

## Verkrijgbare verbruiksartikelen

Als verbruiksartikelen het einde van hun levensduur naderen kunt u de volgende verbruiksartikelen voor uw apparaat bestellen.

| Type                                    | Gemiddeld aantal afdrucken <sup>a</sup>                                                                                                                                                                                                                                              | Benaming van onderdeel                                                                                                                                                                                                                                                                                                                                                                                          |
|-----------------------------------------|--------------------------------------------------------------------------------------------------------------------------------------------------------------------------------------------------------------------------------------------------------------------------------------|-----------------------------------------------------------------------------------------------------------------------------------------------------------------------------------------------------------------------------------------------------------------------------------------------------------------------------------------------------------------------------------------------------------------|
| <b>Standaardrendement tonercassette</b> | <ul style="list-style-type: none"><li>• Gemiddeld aantal onafgebroken afdrucken met een zwarte tonercassette: 1 500 standaardpagina's (zwart)</li><li>• Gemiddeld aantal onafgebroken afdrucken van een kleurentonercassette: 1 000 standaardpagina's (geel/magenta/cyaan)</li></ul> | K407 (CLT-K407S): zwart<br>C407 (CLT-C407S): cyaan<br>M407 (CLT-M407S): magenta<br>Y407 (CLT-Y407S): geel<br><b>Regio A<sup>b</sup></b><br>K4072 (CLT-K4072S): zwart<br>C4072 (CLT-C4072S): cyaan<br>M4072 (CLT-M4072S): magenta<br>Y4072 (CLT-Y4072S): geel<br><b>Regio B<sup>c</sup></b><br>K4073 (CLT-K4073S): zwart<br>C4073 (CLT-C4073S): cyaan<br>M4073 (CLT-M4073S): magenta<br>Y4073 (CLT-Y4073S): geel |
| <b>Beeldeenheid</b>                     | Ongev. 24 000 afbeeldingen <sup>d</sup>                                                                                                                                                                                                                                              | CLT-R407                                                                                                                                                                                                                                                                                                                                                                                                        |

- De tonercassette vervangen
- De beeldeenheid vervangen
- De cassette voor gebruikte toner vervangen

| Type                                  | Gemiddeld aantal afdrucken <sup>a</sup>                              | Benaming van onderdeel |
|---------------------------------------|----------------------------------------------------------------------|------------------------|
| <b>Opvangbak voor gebruikte toner</b> | Ongev. 10 000 afbeeldingen <sup>d</sup> (vier kleuren 5% afbeelding) | CLT-W409               |

a. Opgegeven rendement overeenkomstig ISO/IEC 19798.

b. Regio A: Albanië, Oostenrijk, België, Bosnië, Bulgarije, Kroatië, Cyprus, Tsjechische Republiek, Denemarken, Estland, Finland, Frankrijk, Duitsland, Griekenland, Hongarije, Italië, Letland, Litouwen, Macedonië, Nederland, Noorwegen, Polen, Portugal, Roemenië, Servië, Slowakije, Slovenië, Spanje, Zweden, Zwitserland en het VK.

c. Regio B: Bangladesh, China, India, Nepal, Vietnam.

d. Aantal afbeeldingen op basis van één kleur op elke pagina. Als u documenten afdrukt in vier kleuren (cyaan, magenta, geel, zwart), neemt de gebruiksduur van dit artikel met 25% af.

 Als u nieuwe tonercassettes of verbruiksartikelen aanschaft, doet u dit best in het land waar u het apparaat hebt gekocht. Nieuwe tonercassettes of andere verbruiksartikelen zijn mogelijk niet compatibel met het apparaat omdat de configuratie van tonercassettes en andere verbruiksartikelen per land kunnen verschillen.



## Verkrijgbare onderdelen voor onderhoud

Om problemen met de afdrুকwaliteit en papierdoorvoer als gevolg van versleten onderdelen te voorkomen en ervoor te zorgen dat uw printer goed blijft presteren moeten de volgende onderdelen worden vervangen als een bepaald aantal pagina's is afgedrukt of de levensduur van het onderdeel is verstreken.

| Items                  | Gemiddeld aantal afdrukken <sup>a</sup>                   |
|------------------------|-----------------------------------------------------------|
| fixeereenheid          | Ong. 50 000 zwart-witpagina's of 12 500 pagina's in kleur |
| Transportrol           | Ong. 50 000 zwart-witpagina's of 12 500 pagina's in kleur |
| Transporteenheid (ITB) | Ong. 50 000 zwart-witpagina's of 12 500 pagina's in kleur |
| Opneemrol              | Ong. 50 000 pagina's                                      |

a. De afdrুকnelheid is afhankelijk van het gebruikte besturingssysteem, de snelheid van de computer, de gebruikte toepassing, de verbindingmethode, het type en formaat van de afdrুকmedia en de complexiteit van de taak.

Neem contact op met de winkel waar u het apparaat hebt gekocht om reserveonderdelen te bestellen.

**Laat onderhoudsonderdelen alleen vervangen door een erkende servicemedewerker of door de leverancier of winkel waar u het apparaat hebt gekocht. De vervanging van onderdelen waarvan de levensduur is verstreken valt niet onder de garantie.**

## De resterende levensduur van verbruiksartikelen controleren

Als u regelmatig geconfronteerd wordt met papierstoringen of afdrুকproblemen, controleert u het aantal pagina's dat het apparaat heeft afgedrukt of gescand. Vervang indien nodig de betrokken onderdelen.

1. Druk op **Menu** op het bedieningspaneel.
2. Druk op de pijl-links/rechts tot **Systeeminst.** verschijnt en druk vervolgens op **OK**.
3. Druk op de pijl-links/rechts tot **Onderhoud** verschijnt en druk vervolgens op **OK**.
4. Druk op de pijl-links/rechts tot **Gebruiksduur** verschijnt en druk vervolgens op **OK**.
5. Druk op de pijl-links/rechts tot het gewenste item verschijnt en druk op **OK**.
  - **Info verb.art.:** drukt een pagina af met de gegevens van verbruiksartikelen.
  - **Totaal:** toont het totaal aantal afgedrukte pagina's in kleur en in zwart-wit.
  - **ADI-scan:** toont het aantal pagina's dat gescand werd via de ADI.
  - **Scan. via glas:** toont het aantal pagina's dat gescand werd via de glasplaat.
  - **Beeldeenheid:** toont het aantal gescande en afgedrukte pagina's.
  - **Transportriem:** toont het aantal gescande en afgedrukte pagina's.
  - **Fuser:** toont het aantal gescande en afgedrukte pagina's.
  - **Transportrol:** toont het aantal gescande en afgedrukte pagina's.
  - **Lade 1-rol:** toont het aantal gescande en afgedrukte pagina's.
6. Druk op **Stop/Clear** om terug te keren naar stand-bymodus.

## De tonercassette vervangen

Het apparaat gebruikt vier kleuren en heeft voor elke kleur een andere tonercassette: geel (Y), magenta (M), cyaan (C) en zwart (K).

Het **Status**-LED en het bericht in verband met de toner op het display geeft voor elke tonercassette aan wanneer ze moet worden vervangen.

Dit betekent dat de tonercassette moet worden vervangen. Voor u de tonercassette vervangt, controleert u het modelnummer van de tonercassette in uw apparaat.

 Klik op deze koppeling om een animatie te bekijken over hoe u de tonercassette kunt vervangen.

1. Schakel het apparaat uit en wacht enkele minuten tot het apparaat is afgekoeld.
2. Open de voorklep met behulp van de handgreep.

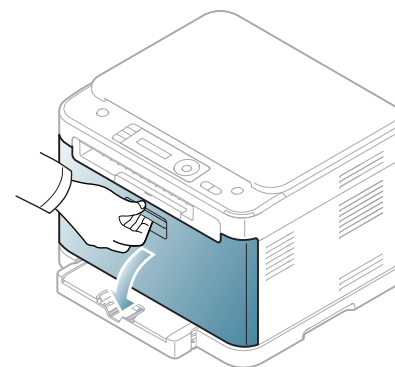

3. Houd de tonercassette vast bij de grepen en trek de cassette uit de printer.

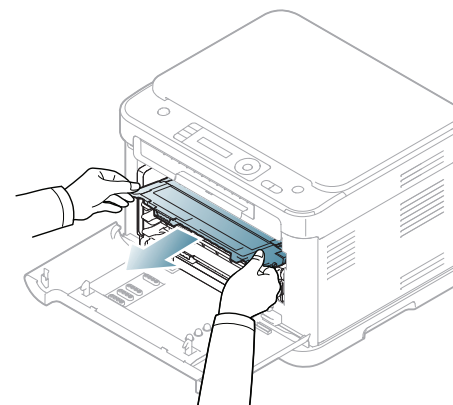

4. Neem een nieuwe tonercassette uit de verpakking.

 Gebruik geen scherpe voorwerpen, zoals een schaar of mes, om de verpakking van de tonercassette te openen. U zou het oppervlak van de tonercassette kunnen beschadigen.

5. Verwijder de beschermingsstrip uit de nieuwe tonercassette.

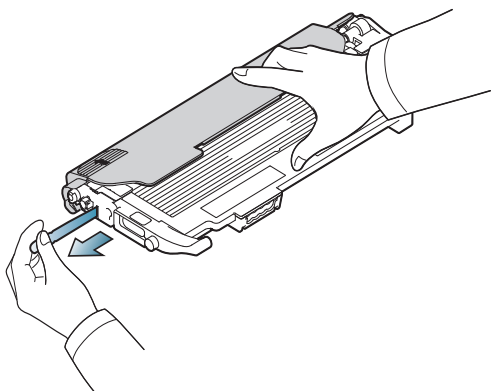

6. Houd beide grepen van de tonercassette vast en schud de cassette goed van links naar rechts om de toner opnieuw te verdelen.

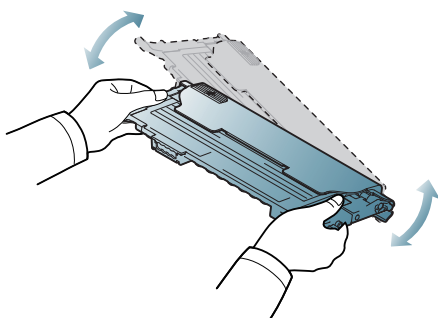

7. Plaats de tonercassette op een vlak oppervlak, zoals hieronder afgebeeld, en verwijder het beschermingsklepje.

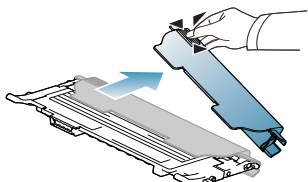

**!** Als u toner op uw kleding morst, veeg de toner dan af met een droge doek en was het kledingstuk in koud water. Als u warm water gebruikt, hecht de toner zich aan de stof.

8. Controleer of de kleur van de tonercassette overeenkomt met de kleursleuf en neem vervolgens de handgrepen op de tonercassette vast. Schuif de cassette in de printer tot ze op haar plaats klikt.

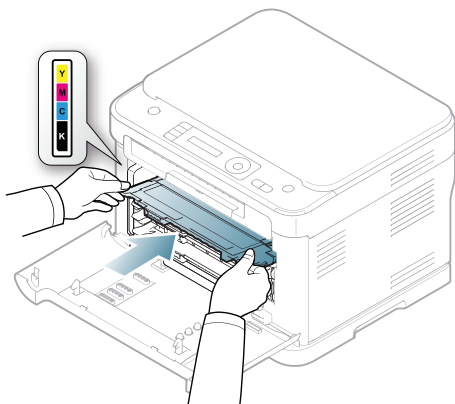

9. Sluit de voorklep. Zorg ervoor dat de klep goed is gesloten en schakel vervolgens het apparaat in.

**!** Als de voorklep niet volledig is gesloten, werkt het apparaat niet.

## De beeldeenheid vervangen

Wanneer de beeldeenheid is versleten, verschijnt het Smart Panel-programmavenster op het computerscherm om aan te geven dat de beeldeenheid moet worden vervangen. Anders stopt uw apparaat met afdrucken.

1. Als het apparaat bezig is met afdrucken van de computer of opwarmt, wacht u tot de taak is voltooid. Schakel het apparaat vervolgens uit.
2. Open de voorklep met behulp van de handgreep.

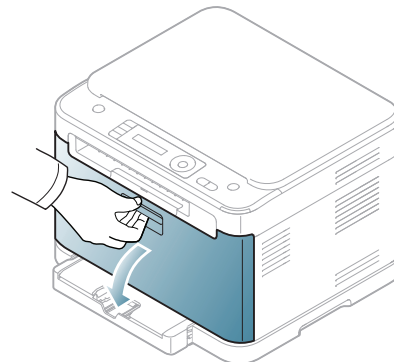

3. Neem de grepen op de voorste cassette vast en trek de vier cassettes uit het apparaat.

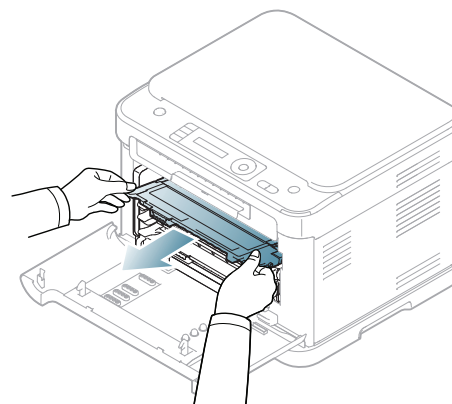

4. Trek de opvangbak voor gebruikte toner met de handgreep uit het apparaat.

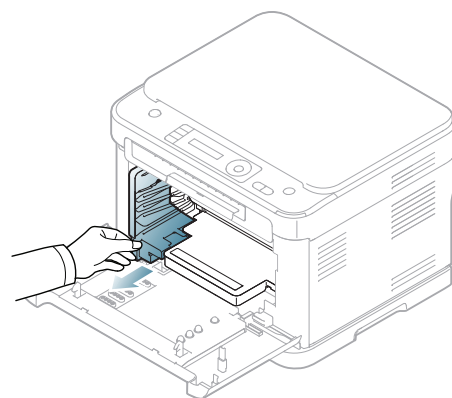

5. Haal de beeldeenheid uit het apparaat via de gleuf aan de voorzijde van de beeldeenheid.

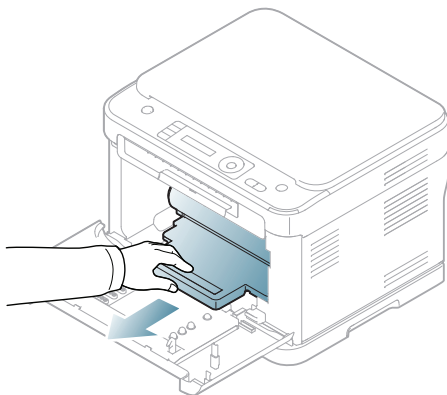

6. Neem een nieuwe beeldeenheid uit de verpakking. Verwijder de beschermingselementen aan weerskanten van de beeldeenheid en verwijder het papier dat het oppervlak van de beeldeenheid beschermt.



- Gebruik geen scherpe voorwerpen, zoals een mes of schaar, om de beeldeenheid uit de verpakking te halen.
- Raak het groene oppervlak van de drum in de beeldeenheid niet aan. Neem de cassette vast bij de handgreep zodat u de onderkant niet hoeft aan te raken.
- Let erop dat u geen krassen maakt op het oppervlak van de beeldeenheid.
- Stel de beeldeenheid niet langer dan enkele minuten bloot aan licht, om schade te voorkomen. Bedek de printercassette indien nodig met een stuk papier om ze te beschermen.

7. Duw de beeldeenheid terug in het apparaat terwijl u ze bij de gleuf aan de voorzijde vasthoudt.

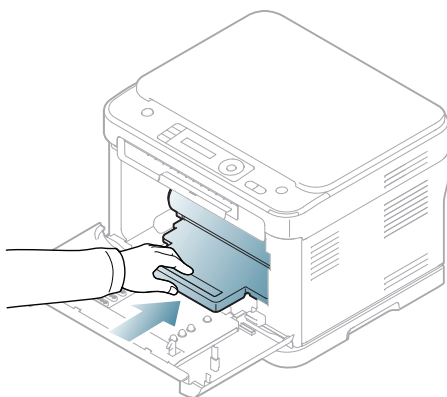

8. Schuif de cassette voor gebruikte toner op haar plaats en duw ze erin tot ze goed vastzit.

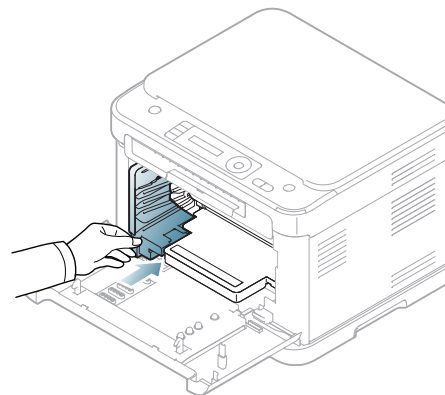

9. Schuif de vier tonercassettes terug in het apparaat.

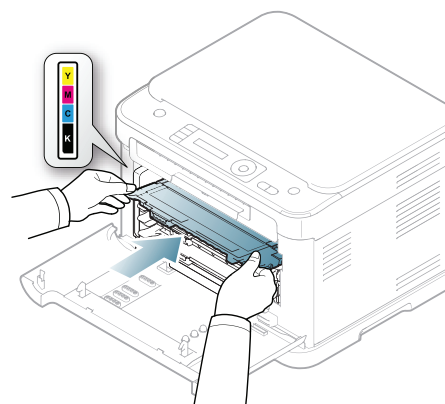

10. Sluit de voorklep goed.



Als de voorklep niet volledig is gesloten, werkt het apparaat niet. Controleer of alle tonercassettes juist zijn geïnstalleerd. Als een tonercassette niet goed is geïnstalleerd, kan de voorklep niet worden gesloten.

11. Zet het apparaat aan.



- Het kan een paar minuten duren voor uw apparaat gereed is.
- Als het apparaat de status van tonercassettes niet herkent, opent u de voorklep en sluit u ze weer. Schakel het apparaat uit en weer in als het probleem blijft bestaan.

## De cassette voor gebruikte toner vervangen

Wanneer de opvangbak voor gebruikte toner is versleten, verschijnt het Smart Panel-programmavenster op het computerscherm om aan te geven dat de opvangbak voor gebruikte toner moet worden vervangen. Anders stopt uw apparaat met afdrukken.

1. Schakel het apparaat uit en wacht enkele minuten tot het apparaat is afgekoeld.
2. Open de voorklep met behulp van de handgreep.

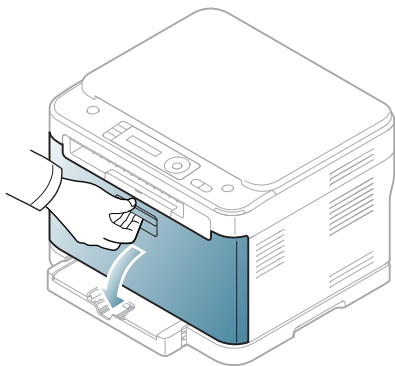

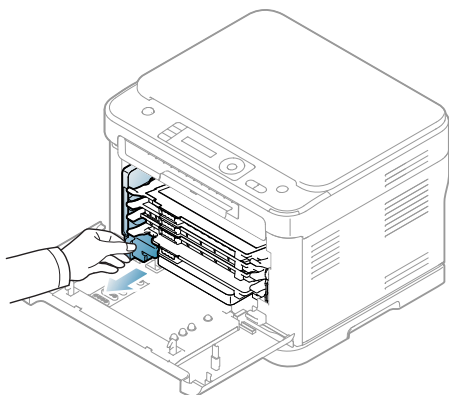

3. Trek de opvangbak voor gebruikte toner met de handgreep uit het apparaat.

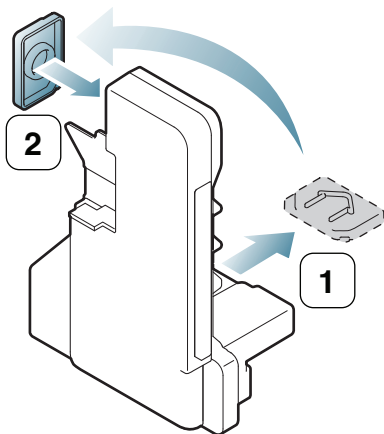

 Plaats de cassette voor gebruikte toner op een horizontaal oppervlak, zodat de toner niet uit de cassette kan lekken.

4. Haal het deksel van de opvangbak, zoals hieronder afgebeeld, en sluit daarmee de opening in de opvangbak voor gebruikte toner af.



 Draai de cassette voor gebruikte toner niet om en houd ze niet schuin.

5. Neem een nieuwe cassette voor gebruikte toner uit de verpakking.
6. Schuif de nieuwe cassette op haar plaats en duw ze erin tot ze goed vastzit.

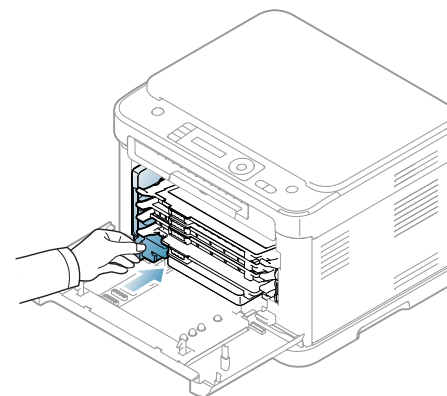

7. Sluit de voorklep goed.

 Als de voorklep niet volledig is gesloten, werkt het apparaat niet. Controleer of alle tonercassettes juist zijn geïnstalleerd. Als een tonercassette niet goed is geïnstalleerd, kan de voorklep niet worden gesloten.

8. Zet het apparaat aan.

# Specificaties

In dit hoofdstuk worden de belangrijkste specificaties van het apparaat beschreven.

In dit hoofdstuk vindt u de volgende onderwerpen:

- Hardwarespecificaties
- Milieuspecificaties
- Elektrische specificaties
- Specificaties van de afdrukmedia

 De specificatiewaarden worden hieronder weergegeven: specificaties kunnen zonder voorafgaande kennisgeving worden gewijzigd. Zie [www.samsung.com/printer](http://www.samsung.com/printer) voor mogelijke wijzigingen.

## Hardwarespecificaties

| Item                      |                                       | Omschrijving                                                                                                                                 |
|---------------------------|---------------------------------------|----------------------------------------------------------------------------------------------------------------------------------------------|
| <b>Afmetingen</b>         | Hoogte                                | <ul style="list-style-type: none"><li>• CLX-318x(K)/CLX-318xN(K)/CLX-318xW(K)K: 310,4 mm</li><li>• CLX-318xFN/CLX-318xFW: 344,2 mm</li></ul> |
|                           | Diepte                                | <ul style="list-style-type: none"><li>• CLX-318x(K)/CLX-318xN(K)/CLX-318xW(K)K: 378 mm</li><li>• CLX-318xFN/CLX-318xFW: 378 mm</li></ul>     |
|                           | Breedte                               | <ul style="list-style-type: none"><li>• CLX-318x(K)/CLX-318xN(K)/CLX-318xW(K)K: 416 mm</li><li>• CLX-318xFN/CLX-318xFW: 416 mm</li></ul>     |
| <b>Gewicht</b>            | Apparaat inclusief verbruiksartikelen | <ul style="list-style-type: none"><li>• CLX-318x(K)/CLX-318xN(K)/CLX-318xW(K)K: 14,24 kg</li><li>• CLX-318xFN/CLX-318xFW: 15,25 kg</li></ul> |
| <b>Verpakkingsgewicht</b> | Papier                                | <ul style="list-style-type: none"><li>• CLX-318x(K)/CLX-318xN(K)/CLX-318xW(K)K: 1,85 kg</li><li>• CLX-318xFN/CLX-318xFW: 1,92 kg</li></ul>   |
|                           | Plastic                               | <ul style="list-style-type: none"><li>• CLX-318x(K)/CLX-318xN(K)/CLX-318xW(K)K: 0,63 kg</li><li>• CLX-318xFN/CLX-318xFW: 0,73 kg</li></ul>   |

## Milieuspecificaties

|                                   | Item                   | Omschrijving                                                                                                                                                                                                                                                                                                                |
|-----------------------------------|------------------------|-----------------------------------------------------------------------------------------------------------------------------------------------------------------------------------------------------------------------------------------------------------------------------------------------------------------------------|
| <b>Geluidsniveau<sup>a</sup></b>  | Afdrukmodus            | Minder dan 46 dBA (afdrukken in kleur)<br>Minder dan 48 dBA (zwart-wit)                                                                                                                                                                                                                                                     |
|                                   | Kopieermodus           | <ul style="list-style-type: none"> <li>• Zwart-wit kopiëren               <ul style="list-style-type: none"> <li>- ADI: 52 dBA</li> <li>- Glasplaat: 50 dBA</li> </ul> </li> <li>• In kleur kopiëren               <ul style="list-style-type: none"> <li>- ADI: 50 dBA</li> <li>- Glasplaat: 48 dBA</li> </ul> </li> </ul> |
|                                   | Stand-bymodus          | Achtergrondgeluid                                                                                                                                                                                                                                                                                                           |
|                                   | Slaapstand             | Achtergrondgeluid                                                                                                                                                                                                                                                                                                           |
| <b>Temperatuur</b>                | Gebruik                | 10 tot 32 °C                                                                                                                                                                                                                                                                                                                |
|                                   | Opslag (in verpakking) | -20 tot 50 °C                                                                                                                                                                                                                                                                                                               |
| <b>Relatieve luchtvochtigheid</b> | Gebruik                | 20 tot 80% RV                                                                                                                                                                                                                                                                                                               |
|                                   | Opslag (in verpakking) | 10 tot 90% RV                                                                                                                                                                                                                                                                                                               |

a. Geluidsdruk niveau, ISO 7779. Geteste configuratie: apparaat basisinstallatie, A4-papierformaat, enkelzijdig afdrukken.

## Elektrische specificaties

 De voedingsvereisten zijn gebaseerd op het land/gebied waar het apparaat is verkocht. Schakel werkingsvoltages niet om. Doet u dit toch, dan kan het apparaat beschadigd raken en vervalt de productgarantie.

|                                      | Item                    | Omschrijving                                                                                                                                                      |
|--------------------------------------|-------------------------|-------------------------------------------------------------------------------------------------------------------------------------------------------------------|
| <b>Nominaal vermogen<sup>a</sup></b> | Modellen op 110 volt    | AC 110 – 127 V                                                                                                                                                    |
|                                      | Modellen op 220 volt    | AC 220 – 240 V                                                                                                                                                    |
| <b>Stroomverbruik</b>                | Gemiddeld vermogen      | Minder dan 350 Watt                                                                                                                                               |
|                                      | Stand-bymodus           | Minder dan 60 Watt                                                                                                                                                |
|                                      | Energiebesparende modus | <ul style="list-style-type: none"> <li>• CLX-318x(K)/CLX-318xN(K): Minder dan 8 Watt</li> <li>• CLX-318xW(K)/CLX-318xFN/CLX-318xFW: Minder dan 11 Watt</li> </ul> |
|                                      | Uitgeschakelde toestand | Minder dan 0,45 Watt                                                                                                                                              |

a. Zie het typeplaatje op het apparaat voor het juiste voltage (V), de frequentie (Hertz) en de stroomsterkte (A) voor uw apparaat.

## Specificaties van de afdrukmedia

| Type                                   | Formaat                           | Afmetingen          | Gewicht <sup>a</sup>                          | Capaciteit <sup>b</sup>                                           |
|----------------------------------------|-----------------------------------|---------------------|-----------------------------------------------|-------------------------------------------------------------------|
| <b>Normaal papier</b>                  | Letter                            | 216 x 279 mm        | 60 tot 105 g/m <sup>2</sup> (bankpostpapier)  | 130 vellen van 80 g/m <sup>2</sup> (bankpost) papier voor de lade |
|                                        | Legal                             | 216 x 356 mm        |                                               |                                                                   |
|                                        | US Folio                          | 216 x 330 mm        |                                               |                                                                   |
|                                        | A4                                | 210 x 297 mm        |                                               |                                                                   |
|                                        | Oficio                            | 216 x 343 mm        |                                               |                                                                   |
|                                        | JIS B5                            | 182 x 257 mm        |                                               |                                                                   |
|                                        | ISO B5                            | 176 x 250 mm        |                                               |                                                                   |
|                                        | Executive                         | 184 x 267 mm        |                                               |                                                                   |
|                                        | A5                                | 148 x 210 mm        |                                               |                                                                   |
|                                        | A6                                | 105 x 148 mm        |                                               |                                                                   |
| <b>Enveloppen</b>                      | Monarch-envelop                   | 98 x 191 mm         | 75 tot 90 g/m <sup>2</sup> (bankpostpapier)   | 5 vellen voor handmatige invoer in de lade                        |
|                                        | Envelop 6 3/4                     | 92 x 165 mm         |                                               |                                                                   |
|                                        | Envelop No. 10                    | 105 x 241 mm        |                                               |                                                                   |
|                                        | Envelop No. 9                     | 98 x 225 mm         |                                               |                                                                   |
|                                        | Envelop DL                        | 110 x 220 mm        |                                               |                                                                   |
|                                        | Envelop C5                        | 162 x 229 mm        |                                               |                                                                   |
|                                        | Envelop C6                        | 114 x 162 mm        |                                               |                                                                   |
| <b>Dik papier</b>                      | Zie Normaal papier                | Zie Normaal papier. | 90 tot 105 g/m <sup>2</sup> (bankpostpapier)  | 5 vellen voor handmatige invoer in de lade                        |
| <b>Dun papier</b>                      | Zie Normaal papier                | Zie Normaal papier. | 60 tot 70 g/m <sup>2</sup> (bankpostpapier)   |                                                                   |
| <b>Etiketten<sup>c</sup></b>           | Letter, A4                        | Zie Normaal papier. | 120 tot 150 g/m <sup>2</sup> (bankpostpapier) |                                                                   |
| <b>Kartonpapier</b>                    | Briefkaart                        | 101,60 x 152,4 mm   | 105 tot 163 g/m <sup>2</sup> (bankpost)       | 1 vel voor handmatige invoer in de lade                           |
| <b>Transparanten<sup>d e</sup></b>     | Letter, A4                        | Zie Normaal papier. | -                                             |                                                                   |
| <b>Glanzend fotopapier<sup>f</sup></b> | Letter, A4, postkaarten van 4 x 6 | Zie Normaal papier. | 111 tot 220 g/m <sup>2</sup> (bankpostpapier) |                                                                   |
| <b>Mat fotopapier</b>                  | Letter, A4, postkaarten van 4 x 6 | Zie Normaal papier. | 111 tot 220 g/m <sup>2</sup> (bankpostpapier) |                                                                   |
| <b>Minimaal formaat (aangepast)</b>    |                                   | 76 x 152,4 mm       | 60 tot 163 g/m <sup>2</sup> (bankpostpapier)  |                                                                   |
| <b>Maximaal formaat (aangepast)</b>    |                                   | 216 x 356 mm        |                                               |                                                                   |

a. Als het gewicht van afdrukmedia groter is dan 120 g/m<sup>2</sup>, plaatst u het papier vel per vel in de lade.

b. De maximumcapaciteit kan verschillen en is afhankelijk van het gewicht en de dikte van afdrukmedia en de omgevingsomstandigheden.

c. De zachtheid van de voor dit apparaat gebruikte etiketten moet tussen 100 tot 250 (sheffield) bedragen. Deze getallen verwijzen naar het zachtheidsniveau.

d. Aanbevolen afdrukmedia: Transparanten voor kleurenlaserprinters van **Xerox 3R91331** (A4) of **Xerox 3R2780** (Letter).

e. Aanbevolen afdrukmedia: 0,104 tot 0,124 mm dik transparant papier.

f. Aanbevolen afdrukmedia: glanzend papier (Letter) voor dit apparaat: **HP Brochure Paper** (Product: Q6611A). Glanzend fotopapier (A4) voor dit apparaat: **HP Superior Paper 160 glossy** (Product: Q6616A).

# Contact SAMSUNG worldwide

If you have any comments or questions regarding Samsung products, contact the Samsung customer care center.

| Country/<br>Region        | Customer Care Center                                                                        | Web Site                                                           |
|---------------------------|---------------------------------------------------------------------------------------------|--------------------------------------------------------------------|
| <b>ARGENTINE</b>          | 0800-333-3733                                                                               | www.samsung.com                                                    |
| <b>ARMENIA</b>            | 0-800-05-555                                                                                |                                                                    |
| <b>AUSTRALIA</b>          | 1300 362 603                                                                                | www.samsung.com                                                    |
| <b>AUSTRIA</b>            | 0810-SAMSUNG (7267864,<br>€ 0.07/min)                                                       | www.samsung.com                                                    |
| <b>AZERBAIJAN</b>         | 088-55-55-555                                                                               |                                                                    |
| <b>BAHRAIN</b>            | 8000-4726                                                                                   |                                                                    |
| <b>BELARUS</b>            | 810-800-500-55-500                                                                          | www.samsung.ua<br>www.samsung.com/ua_ru                            |
| <b>BELGIUM</b>            | 02-201-24-18                                                                                | www.samsung.com/be<br>(Dutch)<br>www.samsung.com/be_fr<br>(French) |
| <b>BRAZIL</b>             | 0800-124-421<br>4004-0000                                                                   | www.samsung.com                                                    |
| <b>CANADA</b>             | 1-800-SAMSUNG<br>(726-7864)                                                                 | www.samsung.com                                                    |
| <b>CHILE</b>              | 800-SAMSUNG (726-7864)                                                                      | www.samsung.com                                                    |
| <b>CHINA</b>              | 400-810-5858<br>010-6475 1880                                                               | www.samsung.com                                                    |
| <b>COLOMBIA</b>           | 01-8000112112                                                                               | www.samsung.com                                                    |
| <b>COSTA RICA</b>         | 0-800-507-7267                                                                              | www.samsung.com                                                    |
| <b>CZECH<br/>REPUBLIC</b> | 800-SAMSUNG<br>(800-726786)                                                                 | www.samsung.com                                                    |
|                           | Samsung Zrt., česká organizační složka, Oasis Florenc,<br>Sokolovská394/17, 180 00, Praha 8 |                                                                    |
| <b>DENMARK</b>            | 70 70 19 70                                                                                 | www.samsung.com                                                    |
| <b>ECUADOR</b>            | 1-800-10-7267                                                                               | www.samsung.com                                                    |
| <b>EGYPT</b>              | 0800-726786                                                                                 |                                                                    |
| <b>EIRE</b>               | 0818 717100                                                                                 | www.samsung.com                                                    |
| <b>EL SALVADOR</b>        | 800-6225                                                                                    | www.samsung.com                                                    |
| <b>ESTONIA</b>            | 800-7267                                                                                    | www.samsung.com                                                    |
| <b>KAZAKHSTAN</b>         | 8-10-800-500-55-500                                                                         | www.samsung.com/kz_ru                                              |
| <b>KYRGYZSTAN</b>         | 00-800-500-55-500                                                                           |                                                                    |
| <b>FINLAND</b>            | 030-6227 515                                                                                | www.samsung.com                                                    |
| <b>FRANCE</b>             | 01 48 63 00 00                                                                              | www.samsung.com                                                    |

| Country/<br>Region | Customer Care Center                                        | Web Site                                     |
|--------------------|-------------------------------------------------------------|----------------------------------------------|
| <b>GERMANY</b>     | 01805 - SAMSUNG<br>(726-7864 € 0,14/min)                    | www.samsung.com                              |
| <b>GEORGIA</b>     | 8-800-555-555                                               |                                              |
| <b>GUATEMALA</b>   | 1-800-299-0013                                              | www.samsung.com                              |
| <b>HONDURAS</b>    | 800-7919267                                                 | www.samsung.com                              |
| <b>HONG KONG</b>   | (852) 3698-4698                                             | www.samsung.com/hk<br>www.samsung.com/hk_en/ |
| <b>HUNGARY</b>     | 06-80-SAMSUNG<br>(726-7864)                                 | www.samsung.com                              |
| <b>INDIA</b>       | 3030 8282<br>1800 110011<br>1800 3000 8282<br>1800 266 8282 | www.samsung.com                              |
| <b>INDONESIA</b>   | 0800-112-8888<br>021-5699-7777                              | www.samsung.com                              |
| <b>ITALIA</b>      | 800-SAMSUNG (726-7864)                                      | www.samsung.com                              |
| <b>JAMAICA</b>     | 1-800-234-7267                                              | www.samsung.com                              |
| <b>JAPAN</b>       | 0120-327-527                                                | www.samsung.com                              |
| <b>KSA</b>         | 9200-21230                                                  | www.samsung.com                              |
| <b>BAHRAIN</b>     | 8000-4726                                                   |                                              |
| <b>LATVIA</b>      | 8000-7267                                                   | www.samsung.com                              |
| <b>LITHUANIA</b>   | 8-800-77777                                                 | www.samsung.com                              |
| <b>LUXEMBURG</b>   | 261 03 710                                                  | www.samsung.com                              |
| <b>MALAYSIA</b>    | 1800-88-9999                                                | www.samsung.com                              |
| <b>MEXICO</b>      | 01-800-SAMSUNG<br>(726-7864)                                | www.samsung.com                              |
| <b>MOLDOVA</b>     | 00-800-500-55-500                                           | www.samsung.ua<br>www.samsung.com/ua_ru      |
| <b>NETHERLANDS</b> | 0900-SAMSUNG<br>(0900-7267864) (€ 0,10/<br>min)             | www.samsung.com                              |
| <b>NEW ZEALAND</b> | 0800 SAMSUNG (0800 726<br>786)                              | www.samsung.com                              |
| <b>NICARAGUA</b>   | 00-1800-5077267                                             | www.samsung.com                              |
| <b>NORWAY</b>      | 815-56 480                                                  | www.samsung.com                              |
| <b>PANAMA</b>      | 800-7267                                                    | www.samsung.com                              |



| Country/<br>Region               | Customer Care Center                                                                                          | Web Site                                |
|----------------------------------|---------------------------------------------------------------------------------------------------------------|-----------------------------------------|
| <b>PHILIPPINES</b>               | 1800-10-SAMSUNG<br>(726-7864)<br>1-800-3-SAMSUNG<br>(726-7864)<br>1-800-8-SAMSUNG<br>(726-7864)<br>02-5805777 | www.samsung.com                         |
| <b>POLAND</b>                    | 0 801 1SAMSUNG<br>(172678)<br>022-607-93-33                                                                   | www.samsung.com                         |
| <b>PORTUGAL</b>                  | 80820-SAMSUNG<br>(726-7864)                                                                                   | www.samsung.com                         |
| <b>PUERTO RICO</b>               | 1-800-682-3180                                                                                                | www.samsung.com                         |
| <b>QATAR</b>                     | 800-2255                                                                                                      |                                         |
| <b>REP. DOMINICA</b>             | 1-800-751-2676                                                                                                | www.samsung.com                         |
| <b>RUSSIA</b>                    | 8-800-555-55-55                                                                                               | www.samsung.ru                          |
| <b>SINGAPORE</b>                 | 1800-SAMSUNG<br>(726-7864)                                                                                    | www.samsung.com                         |
| <b>SLOVAKIA</b>                  | 0800-SAMSUNG<br>(726-7864)                                                                                    | www.samsung.com                         |
| <b>SOUTH AFRICA</b>              | 0860 SAMSUNG<br>(726-7864)                                                                                    | www.samsung.com                         |
| <b>SPAIN</b>                     | 902-1-SAMSUNG(902 172<br>678)                                                                                 | www.samsung.com                         |
| <b>SWEDEN</b>                    | 0771 726 7864<br>(SAMSUNG)                                                                                    | www.samsung.com                         |
| <b>SWITZERLAND</b>               | 0848-SAMSUNG (7267864,<br>CHF 0.08/min)                                                                       | www.samsung.com                         |
| <b>SYRIA</b>                     | 1825-22-73                                                                                                    |                                         |
| <b>TADJIKISTAN</b>               | 8-10-800-500-55-500                                                                                           |                                         |
| <b>TAIWAN</b>                    | 0800-329-999                                                                                                  | www.samsung.com                         |
| <b>THAILAND</b>                  | 1800-29-3232<br>02-689-3232                                                                                   | www.samsung.com                         |
| <b>TRINIDAD &amp;<br/>TOBAGO</b> | 1-800-SAMSUNG<br>(726-7864)                                                                                   | www.samsung.com                         |
| <b>TURKEY</b>                    | 444 77 11                                                                                                     | www.samsung.com                         |
| <b>U.A.E</b>                     | 800-SAMSUNG (726-7864)                                                                                        | www.samsung.com                         |
| <b>U.K</b>                       | 0845 SAMSUNG<br>(726-7864)                                                                                    | www.samsung.com                         |
| <b>U.S.A</b>                     | 1-800-SAMSUNG<br>(726-7864)                                                                                   | www.samsung.com                         |
| <b>UKRAINE</b>                   | 8-800-502-000                                                                                                 | www.samsung.ua<br>www.samsung.com/ua_ru |

| Country/<br>Region | Customer Care Center | Web Site              |
|--------------------|----------------------|-----------------------|
| <b>UZBEKISTAN</b>  | 8-10-800-500-55-500  | www.samsung.com/kz_ru |
| <b>VENEZUELA</b>   | 0-800-100-5303       | www.samsung.com       |
| <b>VIETNAM</b>     | 1 800 588 889        | www.samsung.com       |

# Verklarende woordenlijst

---

 De onderstaande woordenlijst helpt u vertrouwd te raken met het product en de terminologie die in deze gebruikershandleiding wordt gebruikt en verband houdt met afdrucken.

## 802.11

802.11 bevat een reeks standaarden voor draadloze-netwerkcommunicatie (WLAN) ontwikkeld door het IEEE LAN/MAN-Standards Committee (IEEE 802).

## 802.11b/g/n

802.11b/g/n kan dezelfde hardware delen over een bandbreedte van 2,4 GHz. 802.11b ondersteunt een bandbreedte tot maximaal 11 Mbps, 802.11n ondersteunt een bandbreedte tot 150 Mbps. 802.11b/g/n-apparaten kunnen interferentie ondervinden van magnetrons, draadloze telefoons en Bluetooth-apparaten.

## Toegangspunt

Een toegangspunt of draadloos toegangspunt (AP of WAP) is een apparaat dat draadloze communicatieapparaten verbindt in een draadloos netwerk (WLAN) en dienst doet als een centrale zender en ontvanger van WLAN-radiosignalen.

## ADF

De automatische documentinvoer (ADF) is een mechanisme dat automatisch een origineel vel papier invoert zodat het apparaat een gedeelte van het papier in één keer kan scannen.

## AppleTalk

AppleTalk is een octrooirechtelijk beschermde suite van door Apple Inc ontwikkelde protocollen voor computernetwerken. Deze suite was opgenomen in de oorspronkelijke Macintosh (1984) en wordt nu door Apple ingezet voor TCP/IP-netwerken.

## Bitdiepte

Een grafische computerterm die beschrijft hoeveel bits er nodig zijn om de kleur van één pixel in een bitmapafbeelding te vertegenwoordigen. Een hogere kleurdiepte geeft een breder scala van te onderscheiden kleuren. Naarmate het aantal bits toeneemt, wordt het aantal mogelijke kleuren te groot voor een kleurtabel. Een 1-bits kleur wordt doorgaans monochroom of zwart-wit genoemd.

## BMP

Een grafische bitmapindeling die intern wordt gebruikt door het grafische subsysteem van Microsoft Windows (GDI) en algemeen wordt gebruikt als een eenvoudige grafische bestandsindeling op dat platform.

## BOOTP

Bootstrap-protocol. Een netwerkprotocol dat wordt gebruikt door een netwerkclient om automatisch het IP-adres op te halen. Dit gebeurt doorgaans in het bootstraproces van computers of de daarop uitgevoerde besturingssystemen. De BOOTP-servers wijzen aan iedere client een IP-adres toe uit een pool van adressen. Met BOOTP kunnen computers met een "schijfloos werkstation" een IP-adres ophalen voordat een geavanceerd besturingssysteem wordt geladen.

## CCD

CCD (Charge Coupled Device) is hardware die de scantaak mogelijk maakt. Het CCD-vergrendelingsmechanisme wordt ook gebruikt om de CCD-module te blokkeren en schade te voorkomen wanneer u het apparaat verplaatst.

## Sorteren

Sorteren is een proces waarbij een kopieertaak bestaande uit meerdere exemplaren in sets wordt afgedrukt. Wanneer de optie Sorteren is ingeschakeld, wordt eerst een volledige set afgedrukt voordat de overige kopieën worden gemaakt.

## Configuratiescherm

Een bedieningspaneel is het platte, doorgaans verticale, gedeelte waarop de bedienings- of controle-instrumenten worden weergegeven. Deze bevinden zich doorgaans aan de voorzijde van het apparaat.

## Dekkingsgraad

Dit is de afdrukterm die wordt gebruikt om het tonergebruik bij het afdrucken te meten. Een dekkingsgraad van 5% betekent bijvoorbeeld dat een vel A4-papier 5% aan afbeeldingen of tekst bevat. Dus als het papier of origineel ingewikkelde afbeeldingen of veel tekst bevat, is de dekkingsgraad en daarmee het tonergebruik hoger.

## CSV

Kommagescheiden waarden (CSV). CSV is een type bestandsindeling. CSV wordt gebruikt om gegevens uit te wisselen tussen verschillende toepassingen. Deze bestandsindeling wordt in Microsoft Excel gebruikt en is min of meer de norm geworden in de IT-sector, ook op niet-Microsoftplatformen.

## DADF

De dubbelzijdige automatische documentinvoer (DADF) is een scanmechanisme waarmee een origineel automatisch wordt ingevoerd en omgedraaid, zodat het apparaat beide zijden van het papier kan inscannen.

## Standaard

De waarde of instelling die van kracht is wanneer de printer uit de verpakking wordt gehaald, opnieuw wordt ingesteld of wordt geïnitieerd.

## DHCP

Een DHCP (Dynamic Host Configuration Protocol) is een client/servernetwerkprotocol. Een DHCP-server stuurt configuratieparameters naar de DHCP-clienthost die deze gegevens opvraagt om deel te kunnen uitmaken van een IP-netwerk. DHCP biedt ook een mechanisme voor de toewijzing van IP-adressen aan clienthosts.

## DIMM

De DIMM (Dual In-line Memory Module) is een kleine printplaat met geheugen. DIMM slaat alle gegevens in het apparaat op, zoals afdrukgegevens of ontvangen faxgegevens.

## DLNA

DLNA (Digital Living Network Alliance) is een standaard waarmee apparaten in een thuisnetwerk gegevens met elkaar kunnen uitwisselen via het netwerk.

## DMP<sub>r</sub>

De DMP<sub>r</sub> (Digital Media Printer) is een apparaat waarmee u kunt afdrukken in een DLNA-thuisnetwerk. De DMP<sub>r</sub> drukt een pagina af door afbeeldingen te combineren met een XHTML-sjabloon (Extensible HyperText Markup Language).

## DNS

DNS (Domain Name Server) is een systeem dat domeinnaaminformatie opslaat in een gedistribueerde database op netwerken, zoals het internet.

## Matrixprinter

Een matrixprinter is een printer met een printerkop die heen en weer loopt over de pagina en afdrukt door middel van aanslagen, waarbij een van inkt voorzien lint tegen het papier wordt geslagen, zoals bij een typemachine.

## DPI

DPI (Dots Per Inch) is een maateenheid voor resolutie die wordt gebruikt voor scannen en afdrukken. Over het algemeen leidt een hogere DPI tot een hogere resolutie, meer zichtbare details in de afbeelding en een groter bestandsformaat.

## DRPD

Distinctieve belpatroondetectie. Distinctieve belpatroondetectie is een dienst van de telefoonmaatschappij waarmee een gebruiker met een enkele telefoonlijn oproepen naar verschillende telefoonnummers kan ontvangen.

## Duplex

Een mechanisme dat een vel papier automatisch omkeert zodat het apparaat beide zijden van het vel kan bedrukken (of scannen). Een printer met een duplexeenheid kan afdrukken op beide zijden van een vel papier tijdens één printcyclus.

## Afdrukvolume

Het afdrukvolume bestaat uit de hoeveelheid afgedrukte pagina's per maand die de printerprestaties niet beïnvloedt. Doorgaans heeft de printer een beperkte levensduur, zoals een bepaald aantal pagina's per jaar. De levensduur duidt de gemiddelde afdrukcapaciteit aan, meestal binnen de garantieperiode. Als het afdrukvolume bijvoorbeeld 48 000 pagina's per maand (20 werkdagen) bedraagt, beperkt de printer het aantal pagina's tot 2 400 per dag.

## ECM

Foutcorrectiemodus (ECM) is een optionele verzendmodus voor foutcorrectie die is opgenomen in faxapparaten of faxmodems van Klasse 1. Hiermee worden fouten tijdens de verzending van faxen, die soms worden veroorzaakt door ruis op de telefoonlijn, automatisch opgespoord en gecorrigeerd.

## Emulatie

Emulatie is een techniek waarbij met één apparaat dezelfde resultaten worden behaald als met een ander.

Een emulator kopieert de functies van één systeem naar een ander systeem, zodat het tweede systeem zich als het eerste gedraagt. Emulatie is gericht op de exacte reproductie van extern gedrag, in tegenstelling tot simulatie; dit houdt verband met een abstract model van het systeem dat wordt gesimuleerd, vaak met betrekking tot de interne staat.

## Ethernet

Ethernet is een op frames gebaseerde computernetwerktechnologie voor LAN's. Hiermee worden de bedrading en de signalen gedefinieerd voor de fysieke laag en frameformaten en protocollen voor de MAC/gegevenskoppelingslaag van het OSI-model. Ethernet wordt meestal gestandaardiseerd als IEEE 802.3. Het is sedert de jaren '90 van afgelopen eeuw de meest gebruikte LAN-technologie.

## EtherTalk

Een protocolsuite die Apple Computer ontwikkelde voor computernetwerken. Deze suite was opgenomen in de oorspronkelijke Macintosh (1984) en wordt nu door Apple ingezet voor TCP/IP-netwerken.

## FDI

Interface extern apparaat (FDI) is een kaart die in het apparaat is geïnstalleerd zodat andere apparaten van derden, bijvoorbeeld een muntautomaat of een kaartlezer, kunnen worden aangesloten. Met deze apparaten kunt u laten betalen voor afdrukservices die worden uitgevoerd met uw apparaat.

## FTP

Protocol voor bestandsuitwisseling (FTP) is een algemeen gebruikt protocol voor de uitwisseling van bestanden via een willekeurig netwerk dat het TCP/IP-protocol ondersteunt (zoals internet of een intranet).

## Fixeereenheid

Het onderdeel van een laserprinter dat de toner op het afdruk materiaal fixeert. De eenheid bestaat uit een rol die het papier verwarmt en een rol die druk uitoefent. Nadat toner op het papier is aangebracht, maakt de fixeereenheid gebruik van hitte en druk om ervoor te zorgen dat de toner aan het papier hecht. Dat verklaart ook waarom het papier warm is als het uit een laserprinter komt.

## Gateway

Een verbinding tussen computernetwerken of tussen computernetwerken en een telefoonlijn. Gateways worden veel gebruikt omdat het computers of netwerken zijn die toegang bieden tot andere computers of netwerken.

## Grijswaarden

Grijstinten die de lichte en donkere delen van een afbeelding weergeven worden omgezet in grijswaarden; kleuren worden door verschillende grijstinten weergegeven.

## Halftoon

Een type afbeelding dat grijswaarden simuleert door het aantal punten te variëren. Kleurrijke gebieden bestaan uit een groot aantal punten, terwijl lichtere gebieden uit een kleiner aantal punten bestaan.

## HDD

De HDD (Hard Disk Drive), doorgaans een harde of vaste schijf genoemd, is een niet-vluchtig opslagapparaat dat digitaal gecodeerde gegevens opslaat op sneldraaiende platen met een magnetisch oppervlak.

## IEEE

Het IEEE (Institute of Electrical and Electronics Engineers) is een internationale professionele non-profitorganisatie voor de bevordering van elektrische technologie.

## IEEE 1284

De 1284-norm voor de parallelle poort is ontwikkeld door het IEEE (Institute of Electrical and Electronics Engineers). De term "1284-B" verwijst naar een bepaald type connector aan het uiteinde van de parallelle kabel die kan worden aangesloten op het randapparaat (bijvoorbeeld een printer).

## Intranet

Een besloten netwerk dat gebruikmaakt van internetprotocollen, netwerkconnectiviteit en eventueel het openbaar telecommunicatiesysteem om werknemers op een veilige manier bedrijfsgegevens te laten uitwisselen of verrichtingen te laten uitvoeren. De term kan nu en dan ook enkel verwijzen naar de meest zichtbare dienst, de interne website.

## IP-adres

Een Internet Protocol-adres (IP-adres) is een uniek nummer dat apparaten gebruiken om elkaar te identificeren en informatie uit te wisselen in een netwerk met behulp van de Internet Protocol-standaard.

## IPM

IPM (Afbeeldingen per minuut) is een eenheid waarmee de snelheid van een printer wordt gemeten. Het IPM-cijfer geeft het aantal vellen papier aan dat een printer binnen één minuut eenzijdig kan bedrukken.

## IPP

IPP (Internet Printing Protocol) is een standaardprotocol voor zowel afdrucken als het beheren van afdruktaken, mediaformaat, resolutie, enzovoort. IPP kan lokaal of via het internet voor honderden printers worden gebruikt en ondersteunt tevens toegangsbeheer, verificatie en codering, waardoor het een veel effectievere en veiligere afdrukoplossing is dan eerdere oplossingen.

## IPX/SPX

IPX/SPX staat voor Internet Packet Exchange/Sequenced Packet Exchange. Het is een netwerkprotocol dat wordt gebruikt door de besturingssystemen van Novell NetWare. IPX en SPX bieden beide verbindingsservices aan die vergelijkbaar zijn met TCP/IP, waarbij het IPX-protocol vergelijkbaar is met IP en SPX vergelijkbaar is met TCP. IPX/SPX was in eerste instantie bedoeld voor LAN's (lokale netwerken) en is een bijzonder efficiënt protocol voor dit doel (doorgaans overtreffen de prestaties die van TCP/IP in een LAN).

## ISO

De Internationale organisatie voor standaardisatie (ISO) is een internationale organisatie die normen vastlegt en samengesteld is uit vertegenwoordigers van nationale standaardiseringsorganisaties. De ISO produceert wereldwijd industriële en commerciële normen.

## ITU-T

De Internationale Telecommunicatie Unie is een internationale organisatie die is opgericht voor de standaardisering en regulering van internationale radio- en telecommunicatie. De belangrijkste taken omvatten standaardisering, de toewijzing van het radiospectrum en de organisatie van onderlinge verbindingen tussen verschillende landen waarmee internationale telefoongesprekken mogelijk worden gemaakt. De -T in ITU-T duidt op telecommunicatie.

## ITU-T No. 1 chart

Gestandaardiseerd testdiagram dat is gepubliceerd door ITU-T voor het verzenden van faxdocumenten.

## JBIG

JBIG (Joint Bi-level Image Experts Group) is een norm voor de compressie van afbeeldingen zonder verlies van nauwkeurigheid of kwaliteit, die ontworpen is voor de compressie van binaire afbeeldingen, in het bijzonder voor faxen, maar ook voor andere afbeeldingen.

## JPEG

JPEG (Joint Photographic Experts Group) is de meest gebruikte standaardcompressiemethode voor foto's. Deze indeling wordt gebruikt voor het opslaan en verzenden van foto's over het internet.

## LDAP

LDAP (Lightweight Directory Access Protocol) is een netwerkprotocol voor het zoeken in en aanpassen van directoryservices via TCP/IP.

## LED

Een LED (Light-Emitting Diode) is een halfgeleider die de status van een apparaat aangeeft.

## MAC-adres

Het MAC-adres (Media Access Control) is een uniek adres dat aan een netwerkadapter is gekoppeld. Het MAC-adres is een unieke naam van 48 bits die gewoonlijk wordt genoteerd als 12 hexadecimale tekens die telkens per twee worden gegroepeerd (bijvoorbeeld 00-00-0c-34-11-4e). Dit adres wordt doorgaans door de fabrikant in een netwerkinterfacekaart (NIC) geprogrammeerd en gebruikt als een hulpmiddel aan de hand waarvan routers apparaten kunnen vinden in grote netwerken.

## MFP

Een MFP (Multi Function Peripheral) is een kantoorapparaat dat verschillende functies in één fysieke behuizing combineert, bijvoorbeeld een printer, kopieerapparaat, faxapparaat en scanner.

## MH

MH (Modified Huffman) is een compressiemethode voor het beperken van de hoeveelheid gegevens die tussen faxapparaten worden verzonden om een afbeelding te versturen. MH wordt aanbevolen door ITU-T T.4. MH is een op een codeboek gebaseerd lengtecoderingsschema dat geoptimaliseerd werd om op een doeltreffende wijze witruimte te comprimeren. Aangezien de meeste faxen voornamelijk uit witruimte bestaan, kan hiermee de verzendtijd van de meeste faxen tot een minimum worden teruggebracht.

## MMR

MMR (Modified Modified READ) is een compressiemethode die wordt aanbevolen door ITU-T T.6.

## Modem

Een apparaat dat een draaggolfsignaal moduleert om digitale informatie te coderen en een dergelijk signaal demoduleert om de verzonden informatie te decoderen.

## MR

MR (Modified READ) is een compressiemethode die wordt aanbevolen door ITU-T T.4. MR codeert de eerst gescande lijn met behulp van MH. De volgende regel wordt vergeleken met de eerste, het verschil wordt vastgesteld en vervolgens worden de verschillen gecodeerd en verzonden.

## NetWare

Een netwerkbesturingssysteem dat is ontwikkeld door Novell, Inc. Aanvankelijk maakte dit systeem gebruik van coöperatieve multi-tasking om verschillende services op een pc te kunnen uitvoeren en waren de netwerkprotocollen gebaseerd op de klassieke Xerox XNS-stack. Tegenwoordig ondersteunt NetWare zowel TCP/IP als IPX/SPX.

## OPC

Organische fotogeleider (OPC) is een mechanisme dat een virtuele afbeelding maakt om af te drukken met behulp van een laserstraal uit een laserprinter. Het is meestal groen of grijs en cilindervormig. Indien een beeldeenheid een drum bevat, wordt het oppervlak van de drum op den duur aangetast door het gebruik in de printer. De drum moet dan ook regelmatig worden vervangen, omdat deze slijt door het contact met de ontwikkelborstel van de cassette, het reinigingsmechanisme en het papier.

## Originelen

Het eerste exemplaar van bijvoorbeeld een document, foto of tekst, dat wordt gekopieerd, gereproduceerd of omgezet om volgende exemplaren te verkrijgen, maar dat zelf niet van iets anders is gekopieerd of afgeleid.

## OSI

OSI (Open Systems Interconnection) is een communicatiemodel dat is ontwikkeld door de ISO (International Organization for Standardization). OSI biedt een standaard modulaire benadering van netwerkontwerp waarmee de vereiste set complexe functies wordt opgesplitst in hanteerbare, op zichzelf staande, functionele lagen. De lagen zijn van boven naar onder: applicatie, presentatie, sessie, transport, netwerk, gegevenskoppeling en fysiek.

## PABX

PABX (Private Automatic Branch Exchange) is een automatisch telefoonschakelsysteem in een besloten onderneming.

## PCL

Printeropdrachttal (PCL) is een paginabeschrijvingstaal (PDL) die ontwikkeld is door HP als printerprotocol en inmiddels is uitgegroeid tot een norm in de branche. PCL werd aanvankelijk ontwikkeld voor de eerste inkjetprinters en is in verschillende versies verschenen voor thermische printers, matrix- en laserprinters.

## PDF

PDF (Portable Document Format) is een door Adobe Systems ontwikkelde bestandsindeling voor het weergeven van tweedimensionale documenten in een apparaat- en resolutieonafhankelijke indeling.

## PostScript

PS (PostScript) is een paginabeschrijvings- en programmeertaal die voornamelijk gebruikt wordt voor e-publishing en desktop publishing. - die in een interpreter wordt uitgevoerd om een afbeelding te produceren.

## Printerstuurprogramma

Een programma dat wordt gebruikt om opdrachten te verzenden en gegevens over te brengen van de computer naar de printer.

## Afdrukmedia

Het materiaal, zoals papier, enveloppen, etiketten en transparanten, dat in een printer, scanner, fax of kopieerapparaat kan worden gebruikt.

## PPM

Pagina's per minuut (PPM) is een methode voor het meten van de snelheid van een printer en verwijst naar het aantal pagina's dat een printer in één minuut kan afdrukken.

## PRN-bestand

Een interface voor een apparaatstuurprogramma waarlangs software kan communiceren met het apparaatstuurprogramma via standaard invoer-/uitvoeraanroepen, waardoor veel taken worden vereenvoudigd.

## Protocol

Een conventie of standaard die de verbinding, communicatie en het gegevensverkeer tussen twee computers inschakelt of controleert.

## PS

Zie PostScript.

## PSTN

Openbaar telefoonnet (PSTN) is het netwerk van openbare circuitgeschakelde telefoonnetwerken wereldwijd dat in een bedrijfsomgeving doorgaans via een schakelbord wordt gerouteerd.

## RADIUS

RADIUS (Remote Authentication Dial In User Service) is een protocol voor gebruikersidentificatie en accounting op afstand. RADIUS laat toe om verificatiegegevens zoals gebruikersnamen en wachtwoorden met behulp van een AAA-concept (authentication, authorization en accounting) voor het beheer van de netwerktoegang.

## Resolutie

De scherpte van een afbeelding, gemeten in dpi (punten per inch). Hoe hoger de dpi, hoe hoger de resolutie.

## SMB

SMB (Server Message Block) is een netwerkprotocol dat hoofdzakelijk wordt toegepast op gedeelde bestanden, printers, seriële poorten en diverse verbindingen tussen de knooppunten in een netwerk. Het biedt tevens een geverifieerd communicatiemechanisme voor processen onderling.

## SMTP

SMTP (Simple Mail Transfer Protocol) is de standaard voor e-mailverkeer over het internet. SMTP is een relatief eenvoudig op tekst gebaseerd protocol waarbij één of meer ontvangers van een bericht worden aangegeven, waarna de berichttekst wordt verzonden. Het is een client-serverprotocol, waarbij de client een e-mailbericht verzendt naar de server.

## SSID

SSID (Service Set Identifier) is een benaming van een draadloos netwerk (WLAN). Alle draadloze apparaten in een draadloos netwerk gebruiken dezelfde SSID om met elkaar te communiceren. De SSID's zijn hoofdlettergevoelig en kunnen tot 32 tekens lang zijn.

## Subnetmasker

Het subnetmasker wordt gebruikt in samenhang met het netwerkadres om te bepalen welk deel van het adres het netwerkadres is en welk deel het hostadres.

## TCP/IP

TCP (Transmission Control Protocol) en IP (Internet Protocol): de set communicatieprotocollen die de protocolstack implementeren waarop het internet en de meeste commerciële netwerken draaien.

## TCR

Verzendrapport (TCR) geeft de details van elke verzending weer, zoals de taakstatus, het verzendresultaat en het aantal verzonden pagina's. Er kan worden ingesteld dat dit rapport na elke taak of alleen na een mislukte verzending wordt afgedrukt.

## TIFF

TIFF (Tagged Image File Format) is een bestandsindeling voor bitmapafbeeldingen met een variabele resolutie. TIFF beschrijft de afbeeldingsgegevens die doorgaans afkomstig zijn van de scanner. TIFF-afbeeldingen maken gebruik van tags: trefwoorden die de kenmerken definiëren van de in het bestand opgenomen afbeelding. Deze flexibele en platformafhankelijke indeling kan worden gebruikt voor illustraties die met diverse beeldverwerkingstoepassingen zijn gemaakt.

## Tonercassette

Een soort fles of container die in apparaten zoals printers wordt gebruikt en die toner bevat. Toner is een poeder dat in laserprinters en kopieerapparaten wordt gebruikt voor het vormen van tekst en afbeeldingen op afdrukpapier. Toner wordt gefixeerd door een combinatie van hitte en druk vanuit de fixeereenheid, waardoor het zich aan de vezels in het papier gaat hechten.

## TWAIN

Een standaard voor scanners en software. Als een TWAIN-compatibele scanner wordt gebruikt met een TWAIN-compatibel programma, kan een scan worden gestart vanuit het programma; dit een API voor het vastleggen van afbeeldingen voor de besturingssystemen van Microsoft Windows en Apple Macintosh.

## UNC-pad

UNC (Uniform Naming Convention) is een standaardmanier om gedeelde netwerkbronnen te benaderen in Windows NT en andere Microsoft-producten. De notatie van een UNC-pad is:  
\\<servernaam>\<naam\_gedeelde\_bron>\<aanvullende\_map>

## URL

URL (Uniform Resource Locator) is het internationale adres van documenten en informatiebronnen op internet. Het eerste deel van het adres geeft aan welk protocol moet worden gebruikt en het tweede deel geeft het IP-adres of de domeinnaam aan waar de informatiebron zich bevindt.

## **USB**

USB (Universal Serial Bus) is een door het USB Implementers Forum, Inc. ontwikkelde standaard om computers en randapparatuur met elkaar te verbinden. In tegenstelling tot de parallelle poort is USB ontworpen om een enkele computer-USB-poort tegelijkertijd met meerdere randapparaten te verbinden.

## **Watermerk**

Een watermerk is een herkenbare afbeelding of patroon dat helderder oplicht wanneer het voor een lichtbron wordt gehouden. Watermerken werden voor het eerst in 1282 in het Italiaanse Bologna gebruikt door papiermakers om hun product te merken. Ze werden ook toegepast in postzegels, papiergeld en andere officiële documenten om fraude te voorkomen.

## **WEP**

WEP (Wired Equivalent Privacy) is een beveiligingsprotocol dat gespecificeerd wordt in IEEE 802.11 om eenzelfde beveiligingsniveau als een bedraad LAN te garanderen. WEP beveiligt gegevens door deze via radiogolven te coderen, zodat ze veilig van het ene punt naar het andere kunnen worden verzonden.

## **WIA**

WIA (Windows Imaging Architecture) is een beeldverwerkingsarchitectuur die oorspronkelijk werd gebruikt in Windows Me en Windows XP. Een scan kan vanuit deze besturingssystemen worden gestart door middel van een WIA-compatibele scanner.

## **WPA**

WPA (Wi-Fi Protected Access) is een klasse van systemen voor de beveiliging van draadloze (Wi-Fi) computernetwerken die ontwikkeld werd voor een betere beveiliging van WEP.

## **WPA-PSK**

WPA-PSK (vooraf gedeelde WPA-sleutel) is een speciale WPA-modus voor kleine ondernemingen en thuisgebruikers. Een gedeelde sleutel of een gedeeld wachtwoord wordt geconfigureerd in het draadloze toegangspunt (WAP) en draadloze laptop- of desktopapparaten. WPA-PSK genereert een unieke sleutel voor elke sessie tussen een draadloze client en de daarmee geassocieerde WAP voor een betere veiligheid.

## **WPS**

WPS (Wi-Fi Protected Setup) is een standaard voor het tot stand brengen van een draadloos thuisnetwerk. Als uw draadloze toegangspunt WPS ondersteunt, kunt u de draadloze netwerkverbinding gemakkelijk configureren zonder computer.

## **XPS**

XML-papierspecificatie (XPS) is een specificatie voor een paginabeschrijvingstaal (PDL) en een nieuw uitwisselbaar documentformaat dat door Microsoft is ontwikkeld. Dit vectorgebaseerd apparaatafhankelijk documentformaat is gebaseerd op XML en op een nieuw afdrukpad.

# Index

---

## A

- aanuitknop [32, 35](#)
- achteraanzicht CLX318x(K)CLX318xN(K)  
[31](#)
- achteraanzicht CLX318xFNCLX318xFW  
[34](#)
- adresboek [35](#)
- afdrukken
  - afdrukken naar een bestand [81](#)
  - de standaardafdrukinstellingen wijzigen  
[80](#)
  - dubbelzijdig afdrukken
    - Windows [78](#)
  - een document aan een bepaald  
papierformaat aanpassen [78](#)
  - een document afdrukken
    - Windows [75](#)
  - het afdrukpercentage wijzigen [78](#)
  - Linux [82](#)
  - Macintosh [81](#)
  - meerdere pagina's afdrukken op één vel  
papier
    - Macintosh [82](#)
    - Windows [77](#)
  - overlay gebruiken [79](#)
  - poster [77](#)
  - USBgeheugen [107](#)
  - watermerken gebruiken [79](#)
- afdrukmedia
  - briefhoofdpapier [73](#)
  - envelop [72](#)
  - etiketten [73](#)
  - glanzend papier [74](#)
  - het papierformaat instellen [74](#)
  - het papierstype instellen [74](#)
  - kartonpapier [73](#)
  - richtlijnen [69](#)
  - transparanten [73](#)
  - uitvoersteun gebruiken [151](#)
  - voorbekrukt papier [73](#)
- afdrukresolutie instellen
  - Linux [83](#)
  - Macintosh [82](#)
- antwoordapparaatfax beantwoorden [101](#)
- automatische documentinvoer [69](#)

## B

- bedieningspaneel
  - CLX318x(K)CLX318xN(K) [32](#)
- bedieningspaneel
  - CLX318xFNCLX318xFW [35](#)
- bijkomend telefoontoestel [101](#)
- boekjes [78](#)
- boekjes afdrukken [78](#)

## C

- conventie [25](#)
- copying
  - collation [87](#)

## D

- datum en tijd instellen [64](#)
- de klokmodus wijzigen [65](#)
- direct USB [32, 35, 36](#)
- display [32, 35](#)
- dubbelzijdig afdrukken handmatig  
printerstuurprogramma [78](#)

## E

- eco copy [32, 35](#)
- een document afdrukken
  - Linux [82](#)
  - Macintosh [81](#)
- een fax ontvangen
  - bijkomend telefoontoestel [101](#)
  - de ontvangstmodus wijzigen [100](#)
  - DRPDmodus [101](#)
  - in antwoordapparaatfax [101, 102](#)
  - veilig ontvangen [101](#)
  - veilig ontvangen inschakelen [102](#)
- energiebesparingsmodus
  - energiebesparingsmodus gebruiken [66](#)

## F

- fax [35](#)

## fax sending

- resending automatically [99](#)
- sending a fax [100](#)

## fax verzenden

- een fax verzenden [98](#)
- groepsverzending [99](#)
- het laatste nummer opnieuw kiezen [99](#)
- uitgesteld verzenden [99](#)

## faxen

- adresboek [104](#)
- de faxinstellingen wijzigen [109](#)
- een fax in het geheugen ontvangen [102](#)
- een fax met hoge prioriteit verzenden [100](#)
- faxen doorsturen [103](#)
- groep kiezen [104](#)
- helderheid aanpassen [102](#)
- het faxhoofd instellen [98](#)
- het laatste nummer opnieuw kiezen [99](#)
- ontvangen [100](#)
- ontvangen in AntFaxmodus [101](#)
- ontvangen in telefoonmodus [101](#)
- ontvangen via een intern telefoontoestel  
[101](#)
- ontvangstmodus wijzigen [100](#)
- resolutie aanpassen [102](#)
- snelkiesnummers [104](#)
- uitgestelde faxverzending [99](#)
- verzenden [98](#)
- voorbereiden om te faxen [97](#)

## faxinstellingen [109](#)

## foutmelding [130](#)

## functies [27](#)

- eigenschappen van afdrukmedia [151](#)
- energiebesparingsfunctie [66](#)
- functies van het apparaat [109, 149](#)
- meegeleverde software [39](#)
- printerstuurprogramma [75](#)

## G

### geheugen

- geheugen wissen [112](#)

### glasplaat van de scanner

- documenten plaatsen [88](#)

## H

### help gebruiken [77](#)

### het programma SetIP [46, 47, 60, 61](#)



## I

id kopiëren [32](#), [35](#), [85](#)

informatie over wettelijke voorschriften [15](#)

instellen

standaardpapier [66](#)

instellingen voor favorieten voor afdrucken  
[77](#)

Invoeren

met behulp van het numeriek toetsenblok  
[65](#)

## K

kennismaking met knoppen [37](#)

kiezen met de hoorn op de haak [35](#)

knoppen

eco copy [38](#)

energie [37](#)

menu [32](#), [35](#), [37](#)

print screen [37](#)

start kleur [32](#), [35](#)

start zwart [32](#), [35](#)

stopclear [32](#), [35](#)

WPS alleen CLX318xFW [32](#), [36](#)

kopieerinstellingen [110](#)

kopiëren [35](#)

de kopieerinstelling wijzigen [110](#)

kloonkopie [86](#)

kopieën vergroten of verkleinen [85](#)

meerdere paginas per vel kopiëren [86](#)

normaal kopiëren [84](#)

poster kopiëren [86](#)

sorteren [87](#)

## L

lade

breedte en lengte instellen [70](#)

de grootte van de lade aanpassen [70](#)

papierformaat en type instellen [74](#)

lade voor handmatige invoer

speciale afdrukmedia gebruiken [72](#)

LCDdisplay

de taal op het display wijzigen [64](#)

LED

apparaatstatus [37](#)

informatie over de statusLED [37](#)

Linux

afdrucken [82](#)

installatie van het stuurprogramma voor  
het verbonden netwerk [50](#)

meegeleverde software [40](#)

printereigenschappen [83](#)

scannen [95](#)

SetIP gebruiken [47](#)

stuurprogrammainstallatie voor een met  
een USBkabel verbonden apparaat [43](#)

systeemvereisten [41](#)

unified driver configurator [117](#)

veelvoorkomende problemen onder Linux  
[142](#)

## M

Macintosh

afdrucken [81](#)

een apparaat lokaal delen [44](#)

installatie van het stuurprogramma voor  
het verbonden netwerk [49](#)

meegeleverde software [40](#)

scannen [94](#)

SetIP gebruiken [47](#), [61](#)

stuurprogrammainstallatie voor een met  
een USBkabel verbonden apparaat [42](#)

systeemvereisten [41](#)

veelvoorkomende problemen onder Linux  
[143](#)

meerdere paginas op één vel afdrucken  
nup

Macintosh [82](#)

Windows [77](#)

Meerdere paginas per vel kopiëren [86](#)

menuoverzicht [113](#)

## N

netwerk

een bedraad netwerk gebruiken [46](#)

een draadloos netwerk gebruiken [52](#)

het programma SetIP [46](#), [47](#), [60](#), [61](#)

installatieomgeving [45](#)

introductie van netwerkprogrammas [45](#)

IPv6configuratie [51](#)

stuurprogrammainstallatie

Linux [50](#)

Macintosh [49](#)

Windows [48](#)

netwerkinstallatie [112](#)

numeriek toetsenblok [35](#)

## O

onderdelen voor onderhoud [145](#)

opnieuw kiezenpauzeren [35](#)

origineel document

plaatsen

in de automatische documentinvoer  
[69](#)

op de glasplaat van de scanner [68](#)

vastgelopen papier verwijderen [126](#)

overlay afdrucken

afdrucken [80](#)

maken [79](#)

verwijderen [80](#)

## P

papierstoring

papier verwijderen [127](#)

tips om papierstoringen te voorkomen [126](#)

pijllinksrechts [32](#), [35](#)

plaatsen

in de automatische documentinvoer [69](#)

originelen op de glasplaat [68](#)

speciale media [72](#)

plaatsing van het apparaat

de hoogte aanpassen [64](#)

ruimte [39](#)

poster [77](#)

print screenknop [32](#)

printerstuurprogramma

functies [75](#)

printervoorkeursinstellingen

Linux [83](#)

problemen

problemen met de afdrukkwaliteit [137](#)

problemen met kopiëren [140](#)

problemen met papierinvoer [134](#)

voedingsproblemen [133](#)

## R

reinigen

binnenkant [120](#)

buitenkant [120](#)

scannereenheid [122](#)

resolutie

faxen [102](#)

## S

scan toknop [32](#)

scanemail [36](#)

scannen

basisinformatie [88](#)

Linux [95](#)

Macintosh [94](#)

TWAIN [93](#)

USBflashgeheugen [106](#)

voor een lokale verbinding [88](#)

WIA [94](#)

scanner

documenten plaatsen [68](#)

- glasplaat [68](#)
- serienummer [120](#)
- service contact numbers [152](#)
- Smart Panel
  - algemene informatie [116](#)
- specificaties
  - afdrukmedia [151](#)
  - algemeen [149](#)
- standaardinstellingen
  - de standaardmodus wijzigen [65](#)
  - een faxhoofd instellen [98](#)
  - instellingen voor lade [74](#)
- startknop kleur [32, 35](#)
- startknop zwart [32, 35](#)
- statusLED [32, 35](#)
- stopclearknop [32, 35](#)
- SyncThru Web Service
  - algemene informatie [115](#)

**T**

- taal [64](#)
- terug [32, 36](#)
- timeout voor taken instellen [67](#)
- tonercassette
  - geschatte levensduur [123](#)
  - instructies voor het hanteren van cassettes [123](#)
  - nietoriginele Samsung en bijgevoelde cassettes [123](#)
  - opslaan [123](#)
  - toner herverdelen [125](#)
- tonerkleur [32, 36](#)
- TWAIN scannen [93](#)

**U**

- uitschakelen
  - knop [37](#)
- uitvoersteun gebruiken [74](#)
- USBflashgeheugen
  - afdrukken [107](#)
  - beheren [108](#)
  - gegevensbackup [108](#)
  - scannen [106](#)
- USBkabel
  - stuurprogrammainstallatie [41](#)
- uw apparaat reinigen [120](#)

**V**

- veiligheid
  - informatie [10](#)
  - symbolen [10](#)
- verbruiksartikelen
  - bestellen [144](#)
  - geschatte levensduur van tonercassette [123](#)
  - verkrijgbare verbruiksartikelen [144](#)
- verificatie
  - een rapport afdrukken [111](#)
- verklarende woordenlijst [154](#)
- vooraanzicht CLX318x(K)CLX318xN(K) [30](#)
- vooraanzicht CLX318xFNCLX318xFW [33](#)

**W**

- watermerk
  - afdrukken [79](#)
  - bewerken [79](#)
  - maken [79](#)
  - verwijderen [79](#)
- WIA
  - scannen [94](#)
- WiFi Protected Setup WPS [38](#)
- Windows
  - afdrukken [75](#)
  - een apparaat lokaal delen [44](#)
  - installatie van het stuurprogramma voor het verbonden netwerk [48](#)
  - meegeleverde software [40](#)
  - scannen [88](#)
  - SetIP gebruiken [46, 60](#)
  - stuurprogrammainstallatie voor een met een USBkabel verbonden apparaat [41](#)
  - systeemvereisten [40](#)
  - veelvoorkomende problemen onder Windows [141](#)
- Windows 7
  - scannen [94](#)