

ML-1860 Series
ML-1865 Series

Monolaserprinter Gebruikershandleiding

mogelijkheden die tot de **verbeelding** spreken

Bedankt voor uw aankoop van dit
Samsung-product.



Copyright

© 2010 Samsung Electronics Co., Ltd. Alle rechten voorbehouden.

Deze gebruikershandleiding dient uitsluitend ter informatie. Alle informatie in deze gebruikershandleiding kan zonder voorafgaande kennisgeving worden gewijzigd.

Samsung Electronics kan niet aansprakelijk worden gesteld voor directe of indirecte schade van welke aard dan ook als gevolg van of in verband met het gebruik van de informatie in deze gebruikershandleiding.

- Samsung en het Samsung-logo zijn handelsmerken van Samsung Electronics Co., Ltd.
- PCL en PCL 6 zijn handelsmerken van Hewlett-Packard Company.
- Microsoft, Internet Explorer, Windows, Windows Vista, Windows 7 en Windows 2008 Server R2 zijn gedeponeerde handelsmerken of handelsmerken van Microsoft Corporation.
- PostScript 3 is een handelsmerk van Adobe Systems, Inc.
- UFST® en MicroType™ zijn gedeponeerde handelsmerken van Monotype Imaging Inc.
- TrueType, Mac en Mac OS zijn handelsmerken van Apple Inc. die zijn gedeponeerd in de VS en andere landen.
- LaserWriter is een handelsmerk van Apple Inc.
- Alle andere merk- of productnamen zijn handelsmerken van hun respectieve bedrijven of organisaties.

Zie het bestand "**LICENSE.txt**" op de bijgeleverde cd voor informatie over de open source-licentie.

REV. 1.04

Inhoud

COPYRIGHT

2

INHOUD

3

- 6 Veiligheidsinformatie
- 11 Informatie over wettelijke voorschriften
- 17 Informatie over deze gebruikershandleiding
- 19 De functies van uw nieuwe laserproduct

INLEIDING

21

- 21 Apparaatoverzicht
 - 21 Voorkant
 - 22 Achterkant
- 23 Overzicht van het bedieningspaneel
- 24 Informatie over de status-LED
- 24 Handige toetsen
 - 25 Het apparaat inschakelen

AAN DE SLAG

26

- 26 De hardware installeren
 - 26 Locatie
- 26 Een configuratiepagina afdrukken
- 26 Meegeleverde software
- 27 **Systeemvereisten**
 - 27 Windows
 - 27 Macintosh
 - 27 Linux
- 28 **Het stuurprogramma installeren voor een USB-apparaat**
 - 28 Windows
 - 29 Macintosh
 - 29 Linux
- 30 **Uw printer lokaal delen**
 - 30 Windows
 - 31 Macintosh

BASISINSTELLINGEN

32

- 32 De standaardlade en het papier instellen
 - 32 Vanaf uw computer
- 32 De energiebesparingsfunctie gebruiken

AFDRUKMEDIA EN LADE

33

- 33 **Afdrukmedia selecteren**
 - 33 Richtlijnen voor het selecteren van afdrukmedia
 - 33 Formaten van afdrukmedia die in elke modus worden ondersteund
- 34 **De grootte van de lade aanpassen**
- 35 **Papier in de lade plaatsen**
 - 35 Lade
 - 35 Handmatige invoer in de lade
- 36 **Afdrukken op speciale media**
 - 36 Enveloppen
 - 37 Transparanten
 - 37 Etiketten
 - 37 Kartonpapier/papier van een aangepast formaat
 - 37 Briefhoofd/voorbedrukt papier
- 38 **De papieruitvoersteun gebruiken**

Inhoud

AFDRUKKEN

39

- 39 Eigenschappen van het printerstuurprogramma**
 - 39 Printerstuurprogramma
- 39 Eenvoudige afdruktaken**
 - 40 Een afdruktaak annuleren
- 40 Voorkeurstellingen openen**
 - 40 Voorkeurstellingen gebruiken
- 41 Help gebruiken**
- 41 Speciale kopieerfuncties gebruiken**
 - 41 Meerdere pagina's op één vel papier afdrukken
 - 41 Posters afdrukken
 - 41 Boekjes afdrukken (handmatig)
 - 42 Dubbelzijdig afdrukken (handmatig)
 - 42 Het afdrukpercentage van uw document wijzigen
 - 42 Een document aan een bepaald papierformaat aanpassen
 - 42 Watermerken gebruiken
 - 43 Overlays gebruiken
 - 44 Opties afdrukkwaliteit
- 44 De standaardafdrukinstellingen wijzigen**
- 44 Uw apparaat als standaardapparaat instellen**
- 45 Afdrukken naar een bestand (PRN)**
- 45 Afdrukken in Macintosh**
 - 45 Een document afdrukken
 - 45 Printerinstellingen wijzigen
 - 46 Meerdere pagina's op één vel papier afdrukken
- 46 Afdrukken in Linux**
 - 46 Afdrukken vanuit een toepassing
 - 47 Bestanden afdrukken
 - 47 Printereigenschappen configureren

BEHEERPROGRAMMA'S

48

- 48 Introductie van handige beheerprogramma's**
- 48 Samsung Easy Printer Manager gebruiken (alleen Windows)**
 - 48 Samsung Easy Printer Manager
- 49 Samsung-printerstatus gebruiken (alleen Windows)**
 - 49 Samsung-printerstatus - overzicht
- 50 Het programma Smart Panel gebruiken (alleen Macintosh en Linux)**
 - 50 Kennismaken met Smart Panel
 - 50 De instellingen van Smart Panel wijzigen
- 51 Werken met Unified Linux Driver Configurator**
 - 51 Unified Driver Configurator openen
 - 51 Het venster Printers configuration
 - 52 Ports configuration

ONDERHOUD

53

- 53 Een rapport met apparaatgegevens afdrukken**
- 53 Een apparaat reinigen**
 - 53 De buitenkant reinigen
 - 53 De binnenkant reinigen
- 54 De tonercassette bewaren**
 - 54 Instructies voor het hanteren van cassettes
 - 54 Gebruik van tonercassettes van andere merken dan Samsung en bijgevoelde tonercassettes
 - 54 Geschatte gebruiksduur van tonercassette
- 54 Tips voor het verplaatsen en opbergen van uw apparaat**

Inhoud

PROBLEMEN OPLOSSEN

55

- 55 Toner herverdelen
- 55 Tips om papierstoringen te voorkomen
- 56 Papierstoringen verhelpen
 - 56 In de papierlade
 - 56 Binnen in het apparaat
- 57 Andere problemen oplossen
 - 57 Stroomproblemen
 - 58 Problemen met papierinvoer
 - 58 Afdrukproblemen
 - 60 Problemen met de afdrukkwaliteit
 - 62 Veelvoorkomende problemen onder Windows
 - 63 Veelvoorkomende problemen onder Linux
 - 63 Veelvoorkomende problemen onder Macintosh

VERBRUIKSARTIKELN

64

- 64 Aankoopmogelijkheden
- 64 Verkrijgbare verbruiksartikelen
- 64 Verkrijgbare onderdelen voor onderhoud
- 65 De tonercassette vervangen

SPECIFICATIES

66

- 66 Hardwarespecificaties
- 66 Omgevingsvoorwaarden
- 67 Elektrische specificaties
- 68 Specificaties van het afdrukmetaal

CONTACT SAMSUNG WORLDWIDE

69

VERKLARENDE WOORDENLIJST

71

INDEX

77

Veiligheidsinformatie









Deze waarschuwingen en voorzorgen moeten eventuele beschadigingen aan uw apparaat en verwondingen aan uzelf of anderen voorkomen. Lees deze instructies aandachtig voor u het apparaat in gebruik neemt.

Gebruik uw apparaat, net als andere elektrische toestellen, met gezond verstand. Neem alle waarschuwingen en instructies in acht die op het apparaat en in de bijbehorende documentatie worden vermeld. Bewaar dit document goed nadat u het gelezen hebt.

Belangrijk veiligheidssymbolen

In dit deel wordt de betekenis van alle pictogrammen en tekens uit de gebruikershandleiding verklaard. Deze veiligheidssymbolen zijn gerangschikt op de ernst van het risico.

Verklaring van alle pictogrammen en tekens die in de gebruikershandleiding worden gebruikt.

	Waarschuwing Gevaren of onveilige praktijken die ernstig letsel of de dood kunnen veroorzaken.
	Opgepast Gevaren of onveilige praktijken die klein letsel of eigendomsschade kunnen veroorzaken.
	NIET proberen.
	NIET demonteren.
	NIET aanraken.
	Haal de stekker uit het stopcontact.
	Zorg dat het apparaat geaard is om elektrische schokken te voorkomen.
	Bel het servicecentrum voor hulp.
	Volg de instructies nauwgezet op.

Waarschuwing

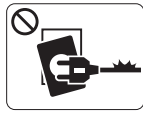

Niet gebruiken als de stekker beschadigd is of als het stopcontact niet geaard is.

► Dit kan een elektrische schok of brand veroorzaken.



Buig het netsnoer niet en plaats er geen zware voorwerpen op.

► Op het netsnoer stappen of het door een zwaar voorwerp pletten kan een elektrische schok of brand veroorzaken.



Plaats niets op het apparaat (water, kleine metalen of zware voorwerpen, kaarsen, brandende sigaretten, enzovoort).

► Dit kan een elektrische schok of brand veroorzaken.



Haal de stekker niet uit het stopcontact door aan het netsnoer te trekken; trek de stekker er niet uit met natte handen.

► Dit kan een elektrische schok of brand veroorzaken.

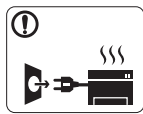

Als het apparaat oververhit raakt, komt er rook uit, maakt het vreemde geluiden of verspreidt het een vreemde geur. Schakel onmiddellijk de stroomschakelaar uit en koppel het apparaat los.

► Dit kan een elektrische schok of brand veroorzaken.

Opgepast

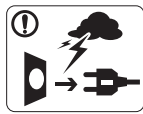

Haal de stekker uit het stopcontact tijdens onweer of als u het apparaat niet gebruikt.

► Dit kan een elektrische schok of brand veroorzaken.

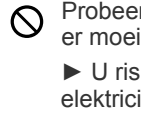

Probeer de stekker niet in het stopcontact te forceren als deze er moeilijk ingaat.

► U riskeert een elektrische schok. Neem contact op met een elektricien om het stopcontact te vervangen.



Opgelet, het papieruitvoer gebied is heet.

► U kunt brandwonden oplopen.



Voorkom dat huisdieren in het netsnoer, de telefoonkabel of computerkabels bijten.

► Dit kan een elektrische schok of brand veroorzaken en/of uw huisdier verwonden.



Als het apparaat is gevallen of als de behuizing beschadigd lijkt, koppelt u het apparaat volledig los en roept u de hulp in van een gekwalificeerd technicus.

► Zo niet, dan kan dit een elektrische schok of brand veroorzaken.



Als het apparaat niet goed werkt nadat u deze instructies hebt uitgevoerd, koppelt u het apparaat volledig los en roept u de hulp in van een gekwalificeerd technicus.

► Zo niet, dan kan dit een elektrische schok of brand veroorzaken.



Als de prestaties van het apparaat plots opvallend veranderen, koppelt u het apparaat volledig los en roept u de hulp in van een gekwalificeerd technicus.

► Zo niet, dan kan dit een elektrische schok of brand veroorzaken.

Opgepast



Trek het papier niet uit de printer tijdens het afdrukken.

► Dit kan het apparaat beschadigen.



Houd uw hand niet tussen het apparaat en de papierlade.

► U kunt letsel oplopen.



Blokkeer de ventilatieopening niet of duw er geen voorwerpen in.

► Hierdoor kunnen onderdelen warm worden en kan er brand ontstaan of kan het apparaat beschadigd raken.



Wees voorzichtig wanneer u papier vervangt of vastgelopen papier verwijdert.

► Nieuw papier heeft scherpe randen die snijwonden kunnen veroorzaken.



Bij het afdrukken van grote hoeveelheden kan de onderzijde van het uitvoergebied heet worden. Houd kinderen uit de buurt.

► Zij kunnen brandwonden oplopen.



Gebruik geen tang of scherpe metalen voorwerpen om vastgelopen papier te verwijderen.

► Dit kan het apparaat beschadigen.



Vermijd het stapelen van te veel papier in de papieruitvoerlade.

► Dit kan het apparaat beschadigen.



Het apparaat wordt gevoed via het netsnoer.

► Om de stroom uit te schakelen, trekt u het netsnoer uit het stopcontact.

Waarschuwing

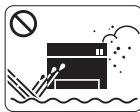

Plaats het apparaat niet in een omgeving waar stof, vocht of waterlekken aanwezig zijn.

► Dit kan een elektrische schok of brand veroorzaken.

Opgepast







Schakel de stroom uit en maak alle kabels los voordat u het apparaat verplaatst.



Til vervolgens het apparaat op deze wijze op:

- een apparaat dat minder dan 20 kg weegt, mag door één persoon worden opgetild;
- een apparaat dat 20 - 40 kg weegt, moet door twee personen worden opgetild;
- een apparaat dat meer dan 40 kg weegt, moet door vier of meer personen worden opgetild.

► Het apparaat zou kunnen vallen en verwondingen of schade veroorzaken.

-  Plaats het apparaat niet op een onstabiel oppervlak.
► Het apparaat zou kunnen vallen en verwondingen of schade veroorzaken.
-  Het apparaat moet aangesloten worden op een spanningsbron met het energieniveau dat is aangegeven op het label.
► Als u niet zeker bent en het energieniveau wilt controleren, neemt u contact op met de elektriciteitsmaatschappij.
-  Gebruik alleen telefoondraad van Nr. 26 AWG^a of dikker, indien nodig.
► Zo niet, dan kan het apparaat beschadigd raken.

-  Plaats geen deksel op het apparaat of plaats het niet in een luchtdichte ruimte, zoals een kast.
► Als het apparaat niet voldoende wordt geventileerd, kan er brand ontstaan.

-  Steek het netsnoer in een geaard stopcontact.
► Zo niet, dan kan dit een elektrische schok of brand veroorzaken.
-  Sluit niet te veel apparaten op hetzelfde stopcontact of verlengsnoer aan.
► Dit kan de prestaties verminderen en een elektrische schok of brand veroorzaken.
-  Gebruik voor een veilige bediening het netsnoer dat met uw apparaat werd meegeleverd. Als u een snoer gebruikt dat langer is dan 2 meter voor een apparaat van 140 V, moet het snoer minstens 16 AWG dik zijn.
► Zo niet, dan kan het apparaat beschadigd raken en een elektrische schok of brand veroorzaken.

a. AWG: American Wire Gauge

Onderhoud/controle

Opgepast



Trek het netsnoer van het apparaat uit het stopcontact als u de binnenkant van het apparaat wilt reinigen. Reinig uw apparaat **niet** met benzeen, verdunningsmiddel of alcohol; spuit geen water in het apparaat.

- ▶ Dit kan een elektrische schok of brand veroorzaken.



Gebruik het apparaat niet terwijl u verbruiksartikelen vervangt of de binnenkant van het apparaat reinigt.

- ▶ U kunt letsel oplopen.



Houd het netsnoer en het contactoppervlak van de stekker stof- en watervrij.

- ▶ Zo niet, dan kan dit een elektrische schok of brand veroorzaken.

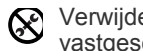

Verwijder geen kleppen of beveiligingselementen die vastgeschroefd zijn.

- ▶ Dit apparaat mag alleen worden hersteld door een medewerker van de technische dienst van Samsung.



Houd reinigingsproducten uit de buurt van kinderen.

- ▶ Kinderen kunnen letsel oplopen.



U mag het apparaat niet zelf demonteren, herstellen en weer in elkaar zetten.

- ▶ Dit kan het apparaat beschadigen. Neem contact op met een gekwalificeerd technicus als het apparaat moet worden hersteld.

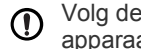

Volg de richtlijnen uit de gebruikershandleiding die met het apparaat werd meegeleverd om het apparaat te reinigen en te bedienen.

- ▶ Zo niet, dan kunt u het apparaat beschadigen.

Gebruik van verbruiksartikelen

Opgepast



Haal de tonercassette niet uit elkaar.

- ▶ Tonerstof kan gevaarlijk zijn bij inademing of opname.



Verbrand geen verbruiksartikelen zoals een tonercassette of fixeereenheid.

- ▶ Dit kan een explosie of onbeheersbare brand veroorzaken.

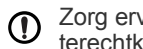

Zorg ervoor dat er geen tonerstof op uw lichaam of kleding terecht komt bij het vervangen van de tonercassette of het verwijderen van vastgelopen papier.

- ▶ Tonerstof kan gevaarlijk zijn bij inademing of opname.



Houd kinderen uit de buurt van de plaats waar u verbruiksartikelen (bijvoorbeeld tonercassettes) bewaart.

- ▶ Tonerstof kan gevaarlijk zijn bij inademing of opname.

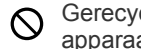

Gerecyclede verbruiksartikelen (bijvoorbeeld toner) kunnen het apparaat beschadigen.

- ▶ Bij schade als gevolg van het gebruik van gerecyclede verbruiksartikelen zullen reparatiekosten in rekening worden gebracht.

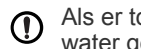

Als er tonerstof op uw kleding terecht komt, moet u geen warm water gebruiken.

- ▶ Door warm water hecht de toner zich aan de stof. Gebruik altijd koud water.

Informatie over wettelijke voorschriften

Dit apparaat is ontworpen voor een normale werkomgeving en gecertificeerd conform verschillende veiligheidsvoorschriften.

Verklaring inzake laserveiligheid

De printer is in de Verenigde Staten gecertificeerd als zijnde in overeenstemming met de vereisten van DHHS 21 CFR, hoofdstuk 1, subhoofdstuk J voor laserproducten van klasse I(1), en is elders gecertificeerd als een laserproduct van klasse I dat voldoet aan de vereisten van IEC 60825-1.

Laserproducten van klasse I worden niet als gevaarlijk beschouwd. Het lasersysteem en de printer zijn zo ontworpen dat bij normaal gebruik, gebruiksonderhoud of onder de voorgeschreven servicevoorwaarden personen niet worden blootgesteld aan laserstralen hoger dan Klasse I.

- **Golflengte:** 800 nm
- **Straalafwijking**
 - **Parallel:** 11 graden
 - **Verticaal:** 35 graden
- **Maximaal uitgaand vermogen:** 12 mW

WAARSCHUWING

De printer mag nooit worden gebruikt of nagekeken als de beschermkap van de laser/scanner is verwijderd. De onzichtbare laserstraal kan naar buiten worden gereflecteerd en uw ogen beschadigen.

Neem bij het gebruik van dit apparaat altijd deze elementaire veiligheidsmaatregelen in acht om het risico op brand, elektrische schokken en letsels te beperken:



Veiligheid in verband met ozon



Tijdens normale werking produceert dit apparaat ozon. De geproduceerde ozon vormt geen gevaar voor de gebruiker. Wij raden echter aan het apparaat in een goed geventileerde ruimte te plaatsen.

Als u meer wilt weten over ozon, neemt u best contact op met de dichtstbijzijnde Samsung-dealer.

Energie besparen



Deze printer maakt gebruik van geavanceerde energiebesparende technologie die het stroomverbruik vermindert wanneer het apparaat niet wordt gebruikt.

Als de printer gedurende enige tijd geen gegevens ontvangt, wordt het stroomverbruik automatisch verlaagd.

ENERGY STAR en het ENERGY STAR-merk zijn gedeponeerde Amerikaanse handelsmerken.

Meer informatie over het ENERGY STAR-programma vindt u op <http://www.energystar.gov>.

Recycleren



Recycle de verpakkingsmaterialen van dit product, of gooi ze op een milieuvriendelijke wijze weg.

Alleen China

回收和再循环

为了保护环境，我们公司已经为废弃的产品建立了回收和再循环系统。

我们会为您无偿提供回收同类废旧产品的服务。

当您废弃您正在使用的产品时，请您及时与工厂取得联系，

我们会及时为您提供服务。

Correcte verwijdering van dit product (elektrische & elektronische afvalapparatuur)

(Van toepassing in de Europese Unie en andere Europese landen met afzonderlijke inzamelingssystemen voor batterijen)



Deze aanduiding op het product, op de accessoires of in de documentatie geeft aan dat het product en zijn elektronische accessoires (bijv. lader, hoofdtelefoon, USB-kabel) aan het eind van hun gebruiksduur niet met ander huishoudelijk afval mogen worden weggegooid. Gelieve het apparaat van het andere afval te scheiden om eventuele schade aan het milieu of de gezondheid als gevolg van onverantwoord afvalbeheer te voorkomen. Recycleer het op een verantwoorde manier om een duurzaam hergebruik van materialen aan te moedigen.

Particuliere gebruikers kunnen contact opnemen met de winkel waar ze hun apparaat kochten, of met de gemeente instanties voor meer informatie over waar en hoe ze dit product op een ecologisch verantwoorde manier kunnen recyclen.

Zakelijke gebruikers moeten contact opnemen met hun leverancier en de algemene voorwaarden van de koopovereenkomst nalezen. Dit product mag niet met het andere bedrijfsafval worden weggegooid.

Radiofrequentiestraling

FCC-normen (VS)

Dit apparaat is conform Deel 15 van de FCC-voorschriften. Het gebruik van dit apparaat is onderworpen aan de volgende twee voorwaarden:

- Dit apparaat mag geen schadelijke interferentie veroorzaken.
- Dit apparaat moet alle ontvangen interferentie aanvaarden, inclusief interferentie die een ongewenste werking kan veroorzaken.

Dit apparaat is getest en voldoet aan de limieten voor digitale apparaten van klasse B, zoals vastgelegd in deel 15 van de FCC-voorschriften. Deze beperkingen zijn bedoeld om een redelijke bescherming te bieden tegen schadelijke interferentie binnenshuis. Dit apparaat genereert, gebruikt en straalt mogelijk radiofrequentie-energie uit en kan, indien het niet overeenkomstig de aanwijzingen wordt geïnstalleerd en gebruikt, schadelijke interferentie voor radiocommunicatie veroorzaken. Er kan echter niet worden gegarandeerd dat bij bepaalde installaties geen interferentie optreedt. Als dit apparaat schadelijke interferentie voor radio- of tv-ontvangst veroorzaakt, wat u kunt controleren door het apparaat in en uit te schakelen, wordt de gebruiker aangemoedigd om de interferentie te beperken door de volgende maatregelen te treffen:

- Verplaats de ontvangstantenne of draai ze een andere kant op.
- Vergroot de afstand tussen de apparatuur en de ontvanger.
- Sluit de apparatuur aan op een stopcontact van een andere stroomkring dan die waarop de ontvanger is aangesloten.
- Raadpleeg uw printerleverancier of een ervaren radio-/televisiemonteur.

 Wijzigingen of modificaties die niet uitdrukkelijk zijn goedgekeurd door de fabrikant (die ervoor moet zorgen dat het apparaat aan de normen voldoet) kunnen ertoe leiden dat de toestemming van de gebruiker om het apparaat te gebruiken vervalt.

Canadese regelgeving inzake radio-interferentie

Dit digitale apparaat blijft binnen de grenzen (limieten van klasse B) voor stoorsignalen vanuit digitale apparatuur die zijn bepaald in de standaard voor apparatuur die interferentie zou kunnen veroorzaken, met de titel "Digital Apparatus", ICES-003 van Industry and Science Canada.

Cet appareil numérique respecte les limites de bruits radioélectriques applicables aux appareils numériques de Classe B prescrites dans la norme sur le matériel brouilleur : « Appareils Numériques », ICES-003 édictée par l'Industrie et Sciences Canada.

Alleen Rusland



Yalnızca Türkiye

- **RoHS**
EEE Yönetmeliğine Uygundur.
This EEE is compliant with RoHS.
- Bu ürünün ortalama yaşam süresi 7 yıl, garanti süresi 2 yıldır.

Alleen voor Duitsland

Das Gerät ist nicht für die Benutzung am Bildschirmarbeitsplatz gemäß Bildschirmarbeitsverordnung vorgesehen.

De stekker van het netsnoer vervangen (alleen voor het VK)

Belangrijk

Het netsnoer van dit apparaat is voorzien van een standaardstekker (BS 1363) van 13 ampère en een zekering van 13 ampère. Als u de zekering vervangt, moet u het juiste type van 13 ampère gebruiken. Nadat u de zekering hebt gecontroleerd of vervangen, moet u de afdekkap van de zekering weer sluiten. Als u de afdekkap van de zekering verloren bent, mag u de stekker niet gebruiken totdat u er een nieuwe afdekkap op hebt gezet.

Neem contact op met de leverancier bij wie u het apparaat hebt gekocht.

Stekkers van 13 ampère zijn het meest voorkomende type in het Verenigd Koninkrijk en kunnen in de meeste gevallen worden gebruikt. Sommige (vooral oudere) gebouwen hebben echter geen normale stopcontacten van 13 ampère. Als u het apparaat op een ouder stopcontact wilt aansluiten moet u een geschikt verloopstuk (adapter) kopen. Verwijder nooit de aangesloten stekker van het netsnoer.



Als u de aangesloten stekker afsnijdt of weggooit, kunt u hem er niet meer op bevestigen en riskeert u een elektrische schok als u hem in het stopcontact steekt.

Belangrijke waarschuwing:



Dit apparaat moet op een geaard stopcontact worden aangesloten.

De aders van het netsnoer hebben de volgende kleurcodering:

- **Groen-geel:** Aarding
- **Blauw:** Neutraal
- **Bruin:** Fase

Ga als volgt te werk als de kleuren van de aders in het netsnoer niet overeenstemmen met die van de stekker.

Sluit de groen-gele aardedraad aan op de pool die is gemarkeerd met de letter "E", het aardesymbool, de kleuren groen-geel of de kleur groen.

Sluit de blauwe draad aan op de pool die gemarkeerd is met de letter "N" of zwart is gekleurd.

Sluit de blauwe draad aan op de pool die gemarkeerd is met de letter "L" of de kleur zwart.

In de stekker, adapter of verdeelkast moet een zekering van 13 ampère zijn aangebracht.

Goedkeuringen en certificeringen



De CE-markering op dit product staat symbool voor de verklaring van overeenstemming van Samsung Electronics Co., Ltd. met de volgende toepasselijke 93/68/EEG-richtlijnen van de Europese Unie per de aangegeven datums:

Samsung Electronics verklaart dat dit product in overeenstemming is met de essentiële vereisten en andere relevante bepalingen van:

ML-1860 Series/ML-1865 Series: de Laagspanningsrichtlijn (2006/95/EG) en EMC-richtlijn (2004/108/EG).

De conformiteitsverklaring vindt u op www.samsung.com/printer. Daar klikt u op Support > Download center en voert u de printernaam in.

01.01.1995: Richtlijn 2006/95/EG van de Raad inzake de harmonisatie van de wetgevingen in de lidstaten betreffende laagspanningsapparatuur.

01.01.1996: Richtlijn 2004/108/EG (92/31/EEG) van de Raad inzake de harmonisatie van de wetgevingen in de lidstaten betreffende elektromagnetische compatibiliteit.

09.03.1999: Richtlijn 1999/5/EG van de Raad betreffende radioapparatuur en telecommunicatie-eindapparatuur en de wederzijdse herkenning van hun conformiteit. Een volledige verklaring waarin de relevante richtlijnen en standaarden waarnaar wordt verwezen zijn opgenomen, kunt u opvragen bij de lokale vertegenwoordiger van Samsung Electronics Co., Ltd.

EG-certificering

Certificering conform richtlijn 1999/5/EG betreffende radioapparatuur en telecommunicatie-eindapparatuur (fax).

Dit product van Samsung werd door Samsung zelf gecertificeerd voor aansluiting met één terminal op het analoge openbaar geschakelde telefoonnet (PSTN) in heel Europa, in overeenstemming met richtlijn 1999/5/EG. Het product is ontworpen om te werken met de nationale PSTN's en compatibele PBX's van de Europese landen.

Bij problemen adviseren wij u in eerste instantie om contact op te nemen met het Euro QA Lab van Samsung Electronics Co., Ltd.

Dit product is getest volgens de TBR21-norm. Ter ondersteuning bij het gebruik en de toepassing van randapparatuur die aan deze norm voldoet, heeft het European Telecommunication Standards Institute (ETSI) een adviesrapport opgesteld (EG 201 121) met opmerkingen en aanvullende eisen om de netwerkcompatibiliteit van TBR21-randapparaten te waarborgen. Het product is ontworpen rekening houdend met alle relevante adviezen die in dit document zijn beschreven en is daar volledig mee in overeenstemming.

产品中有毒有害物质或元素的名称及含量

部件名称	有毒有害物质或元素					
	铅 (Pb)	汞 (Hg)	镉 (Cd)	六价铬 (Cr ⁶⁺)	多溴联苯 (PBB)	多溴联苯醚 (PBDE)
塑料	○	○	○	○	○	○
金属 (机箱)	X	○	○	○	○	○
印刷电路部件 (PCA)	X	○	○	○	○	○
电缆 / 连接器	X	○	○	○	○	○
电源设备	X	○	○	○	○	○
电源线	X	○	○	○	○	○
机械部件	X	○	○	○	○	○
卡盒部件	X	○	○	○	○	○
定影部件	X	○	○	○	○	○
扫描仪部件 - CCD (如果有)	X	X	○	○	○	○
扫描仪部件 - 其它 (如果有)	X	○	○	○	○	○
印刷电路板部件 (PBA)	X	○	○	○	○	○
墨粉	○	○	○	○	○	○
滚筒	○	○	○	○	○	○

○：表示该有毒有害物质在该部件所有均质材料中的含量均在 SJ/T 11363-2006 标准规定的限量要求以下。

×：表示该有毒有害物质至少在该部件的某一均质材料中的含量超出 SJ/T 11363-2006 标准规定的限量要求。

以上表为目前本产品含有有毒有害物质的信息。本信息由本公司的配套厂家提供，经本公司审核后而做成，本产品的部分部件含有有毒有害物质，这些部件是在现有科学技术水平下暂时无可替代物质，但三星电子将会一直为满足 SJ/T 11363-2006 标准而做不懈的努力。

Informatie over deze gebruikershandleiding

Deze gebruikershandleiding bevat basisinformatie over het apparaat en biedt tevens gedetailleerde informatie over de verschillende procedures die doorlopen worden bij het gebruik van het apparaat. Zowel beginnende als professionele gebruikers kunnen deze handleiding raadplegen voor een correcte installatie en een juist gebruik van het apparaat.



-  Lees de veiligheidsinformatie voor u het apparaat in gebruik neemt.
- Raadpleeg het hoofdstuk over probleemoplossing als u problemen ondervindt bij gebruik van het apparaat. (Zie "Problemen oplossen" op pagina 55.)
- De termen die in deze gebruikershandleiding worden gebruikt, worden uitgelegd in het hoofdstuk met de woordenlijst. (Zie "Verklarende woordenlijst" op pagina 71.)
- De afbeeldingen in deze gebruikershandleiding zijn afhankelijk van de opties en het model, en komen mogelijk niet helemaal overeen met uw apparaat.
- De procedures in deze gebruikershandleiding zijn hoofdzakelijk gebaseerd op Windows XP.

Conventie

Sommige termen in deze gebruikershandleiding worden afwisselend gebruikt:

- Document is synoniem met origineel.
- Papier is synoniem met materiaal of afdruk materiaal.
- Apparaat verwijst naar printer of multifunctionele printer.

De volgende tabel bevat informatie over de conventies die in deze handleiding worden gebruikt.

Conventie	Beschrijving	Voorbeeld
Vet	Wordt gebruikt voor teksten op het display of benamingen van knoppen op het apparaat.	Annuleren
Opmerking	Biedt aanvullende informatie of gedetailleerde uitleg over een functie of voorziening van het apparaat.	 De datumnotatie kan verschillen van land tot land.
Opgepast	Bevat informatie om het apparaat te beschermen tegen mogelijke mechanische schade of defecten.	 Raak het oppervlak van de drum in de tonercassette of de beeldeenheid niet aan.
Voetnoot	Biedt aanvullende informatie over bepaalde woorden of zinnen.	a. pagina's per minuut
("Kruisverwijzing")	Verwijst naar meer gedetailleerde informatie.	(Zie "Meer informatie" op pagina 18.)

Meer informatie

Meer informatie over de instelling en het gebruik van uw apparaat vindt u in de volgende bronnen. Dat kunnen papieren of digitale documenten zijn.

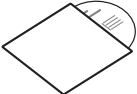
Materiaalnaam	Beschrijving
Beknopte installatiehandleiding 	Deze handleiding bevat informatie over de instelling van het apparaat. Deze handleiding wordt in de doos met de printer meegeleverd.
Gebruikershandleiding 	Deze handleiding bevat stapsgewijze instructies om de functies van uw apparaat maximaal te benutten, voor het onderhoud van uw apparaat, probleemoplossing en de vervanging van toebehoren.
Hulp bij het printerstuurprogramma	Deze Help biedt ondersteunende informatie over het printerstuurprogramma en instructies voor de instelling van afdrukopties. (Zie "Help gebruiken" op pagina 41.)
Samsung-website	Als u toegang hebt tot het internet, kunt u op de website van Samsung (www.samsung.com/printer) terecht voor hulp en ondersteuning, printerstuurprogramma's, handleidingen en bestelinformatie.
Software die kan worden gedownload	U kunt handige software downloaden van de website van Samsung. <ul style="list-style-type: none">• Samsung AnyWeb Print: hiermee kunnen persoonlijke gebruikers op een eenvoudige manier schermafbeeldingen van de website maken in Windows Internet Explorer, Windows Firefox en Macintosh Safari. (http://solution.samsungprinter.com/personal/anywebprint)

De functies van uw nieuwe laserproduct

Uw nieuwe apparaat is uitgerust met een aantal speciale functies die de kwaliteit van de documenten die u afdrukt verbeteren.

Speciale functies

Afdrukken met een hoge snelheid en uitstekende kwaliteit



- U kunt afdrukken met een resolutie van maximaal 1200 x 1200 dpi effectieve uitvoer.
- Uw apparaat kan per minuut tot 18 pagina's van A4-formaat en 19 pagina's van Letter-formaat afdrukken.

Veel verschillende soorten afdruk materiaal verwerken

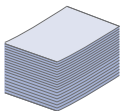

- De lade voor 150 vellen biedt plaats voor normaal papier van diverse afmetingen, briefhoofden, enveloppen, etiketten, aangepaste afdrukmaterialen, briefkaarten en zwaar papier.

Professionele documenten maken

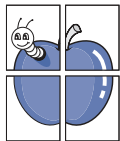

- Watermerken afdrukken. U kunt uw documenten voorzien van een watermerk (bijv. "Vertrouwelijk"). (Zie "Watermerken gebruiken" op pagina 42.)
- Posters afdrukken. De tekst en afbeeldingen op elke pagina van uw document worden vergroot en afgedrukt op afzonderlijke vellen papier die u kunt samenvoegen tot een poster. (Zie "Posters afdrukken" op pagina 41.)
- U kunt gebruikmaken van voorbedrukte formulieren en normaal papier met briefhoofd. (Zie "Overlays gebruiken" op pagina 43.)

Tijd en geld besparen

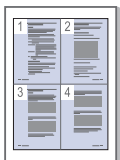

- U kunt meerdere pagina's op één vel afdrukken om papier te besparen. (Zie "Meerdere pagina's op één vel papier afdrukken" op pagina 41.)
- Dit apparaat bespaart automatisch stroom door het stroomverbruik aanzienlijk te beperken wanneer het apparaat niet wordt gebruikt.
- Als u papier wilt besparen, kunt u beide zijden van het vel bedrukken (handmatige invoer). (Zie "Dubbelzijdig afdrukken (handmatig)" op pagina 42.)

Afdrukken onder verschillende besturingssystemen



- U kunt afdrukken onder de besturingssystemen van Windows, Linux en Macintosh.
- Uw apparaat is uitgerust met een USB-interface.

Funcities per model

Het apparaat voorziet in alles wat u nodig hebt voor de verwerking van documenten: van afdrukken tot meer geavanceerde netwerkoplossingen voor uw bedrijf. Funcities per model zijn onder andere:

FUNCTIES	ML-1860 Series	ML-1865 Series
High-speed USB 2.0	•	•
Dubbelzijdig afdrukken (handmatig)	•	•

(•: bijgeleverd)

Inleiding

Dit hoofdstuk biedt een overzicht van uw apparaat.

In dit hoofdstuk vindt u de volgende onderwerpen:

- Apparaatoverzicht
- Informatie over de status-LED
- Overzicht van het bedieningspaneel
- Handige toetsen

Apparaatoverzicht

Voorkant

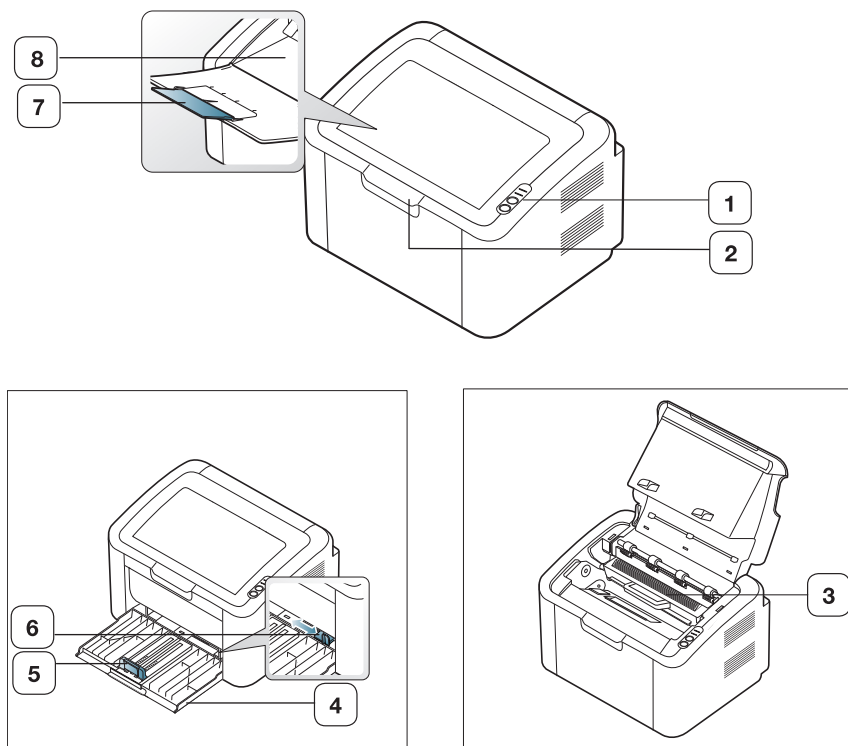

Deze illustratie kan afwijken van uw apparaat afhankelijk van het model.

1	Bedieningspaneel	5	Papierlengtegeleider
2	Bovenklep	6	Papierbreedtegeleiders
3	Tonercassette	7	Papieruitvoersteun
4	Lade	8	Uitvoerlade (voorzijde onder)

Achterkant

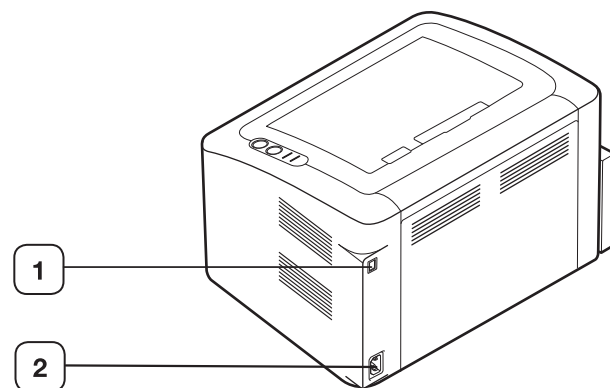

Deze illustratie kan afwijken van uw apparaat afhankelijk van het model.

1 USB-poort

2 Netsnoeraansluiting

Overzicht van het bedieningspaneel

Dit bedieningspaneel kan afwijken van uw apparaat, afhankelijk van het model.

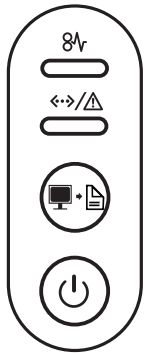

1	8v	Papierstoring	Geeft de status van papierstoringen in uw apparaat weer (zie "Informatie over de status-LED" op pagina 24).
2	↔/Δ	Online/Fout	Geeft de status van uw apparaat weer (zie "Informatie over de status-LED" op pagina 24).
3	🖨️	Schermafdruck	Drukt het weergegeven scherm af. (Zie "Knop (Schermafdruck)" op pagina 24.)
4	🔌	Aan/uit	Met deze knop kunt u de stroom in- en uitschakelen. (Zie "Aan/uit-knop" op pagina 24.)

Informatie over de status-LED

De kleur van de LED's geeft de huidige status van het apparaat aan.

LED	Status		Beschrijving
Papierstoring (8v)	Oranje	Aan	Het papier is vastgelopen. (Zie "Papierstoringen verhelpen" op pagina 56).
Online /Fout (↔/△)	Uit		<ul style="list-style-type: none"> Het apparaat is offline.
	Groen	Aan	<ul style="list-style-type: none"> Het apparaat bevindt zich in energiebesparingsmodus. Het apparaat is online en kan gegevens ontvangen van de computer.
		Knipperen	<ul style="list-style-type: none"> Als de LED langzaam knippert, ontvangt het apparaat gegevens van de computer. Als de LED snel knippert, is het apparaat bezig met afdrucken.
	Rood	Aan	<ul style="list-style-type: none"> De klep is geopend. Sluit de klep. De papierlade is leeg. Plaats papier in de lade. Het apparaat is gestopt als gevolg van een ernstige fout. Uw systeem heeft enkele problemen. Neem contact op met een medewerker van de klantenservice als dit probleem zich voordoet. De tonercassette heeft de geschatte levensduur bijna bereikt.^a Het verdient aanbeveling de tonercassette te vervangen. (Zie "De tonercassette vervangen" op pagina 65.)
Knipperen		<ul style="list-style-type: none"> Er is een kleine storing opgetreden en het apparaat wacht tot het probleem is verholpen. Wanneer het probleem is opgelost, wordt verdergegaan met afdrucken. De tonercassette bevat nog een kleine hoeveelheid toner. De geschatte gebruiksduur van de cassette^a is bijna bereikt. Houd een nieuwe cassette klaar ter vervanging van de oude cassette. U kunt de afdrukkwaliteit tijdelijk verhogen door de toner te herverdelen (zie "Toner herverdelen" op pagina 55). Het apparaat drukt af in de modus Handmatige invoer of de modus Handmatig dubbelzijdig afdrucken. Er wordt een afdruktaak geannuleerd. 	

a. De geschatte gebruiksduur van een tonercassette verwijst naar het gemiddelde aantal resterende afdrucken volgens de ISO/IEC 19752-norm. Het aantal pagina's kan worden beïnvloed door de omgevingsvoorwaarden, de tijd tussen afdruktaken en het type en formaat van het afdrukmateriaal. Er kan wat toner achterblijven in de cassette, ook als de rode LED brandt en de printer stopt met afdrucken.

 Samsung raadt het gebruik van niet-originele Samsung-tonercassettes (bijvoorbeeld hervulde of gerecyclede cassettes) af. Samsung kan de kwaliteit van niet-originele Samsung-tonercassettes niet garanderen. Onderhoud en reparaties die vereist zijn als gevolg van het gebruik van niet-originele Samsung-tonercassettes vallen niet onder de garantie van het apparaat.

 Alle afdruffouten worden weergegeven in het programmavenster Printerstatus (Windows) of Smart Panel (Linux, Mac OS X). Neem contact op met de klantenservice als het probleem zich blijft voordoen.

Handige toetsen

Knop (Schermafdruck)

Door te drukken op , kunt u:

Functie	Beschrijving
Het actieve venster afdrucken	Als u op deze knop drukt, gaat het groene lampje knipperen. Laat de knop los als het groene lampje niet meer knippert.
Het hele schermvenster afdrucken	Als u op deze knop drukt, gaat het groene lampje knipperen. Laat de knop los terwijl het lampje nog knippert.
Een configuratiepagina afdrucken	Houd in de gereedmodus de knop ongeveer tien seconden ingedrukt totdat de groene LED langzaam begint te knipperen. (Zie "Een configuratiepagina afdrucken" op pagina 26.)
Rapport Info verb.art.	Houd in de gereedmodus de knop ongeveer 15 seconden ingedrukt tot de status-LED snel begint te knipperen.
Handmatig afdrucken	Druk op deze knop telkens als u een vel papier in de lade plaatst, als u in de softwaretoepassing Handmatige invoer hebt geselecteerd als Invoer .

 • **Schermafdruck** kan alleen worden gebruikt bij de besturingssystemen van Windows en Macintosh.

- Bij het maken van een afdruk van het actieve venster/het hele scherm met de knop Schermafdruck, gebruikt het apparaat mogelijk meer toner, afhankelijk van wat wordt afgedrukt.
- U kunt deze functie alleen gebruiken als het programma Samsung Easy Printer Manager of Smart Panel is geïnstalleerd.

Aan/uit-knop

Door te drukken op , kunt u:

Functie	Beschrijving
Aan/uit	Druk op deze knop om het apparaat in of uit te schakelen.
De afdruktaak annuleren	Druk tijdens het afdrukken eenmaal op deze knop. De afdruktaak wordt uit het apparaat en uit de computer verwijderd, waarna het apparaat terugkeert naar de gereedmodus. Dit kan even duren afhankelijk van de omvang van de afdruktaak.  Als u deze knop langer dan 2 seconden ingedrukt houdt, wordt het apparaat uitgeschakeld.

Het apparaat inschakelen

1. Het netsnoer aansluiten.
2. Druk op  op het bedieningspaneel.

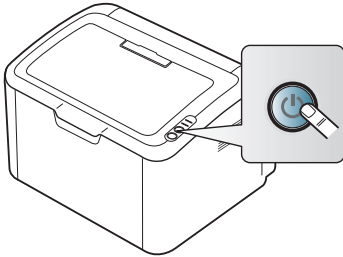

-  Als u het apparaat wilt uitschakelen, houdt u deze knop zo'n 2 seconden ingedrukt.

Aan de slag

In dit hoofdstuk wordt stap voor stap uitgelegd hoe u het met USB verbonden apparaat en de software instelt.

In dit hoofdstuk vindt u de volgende onderwerpen:

- De hardware installeren
- Een configuratiepagina afdrukken
- Meegeleverde software

De hardware installeren

Dit deel beschrijft de stappen voor de installatie van de hardware, zoals toegelicht in de Beknopte installatiehandleiding. Lees de Beknopte installatiehandleiding en voer de volgende stappen uit.

Locatie

1. Kies een stabiele locatie.

Kies een vlak en stabiel oppervlak met voldoende ruimte voor luchtcirculatie rond het apparaat. Voorzie extra ruimte om deksel(s) en lade(n) te openen.

Plaats het apparaat in een ruimte die voldoende geventileerd is, maar niet in direct zonlicht, vlakbij een warmte- of koudebron of op een vochtige plek. Plaats het apparaat niet te dicht bij de rand van een bureau of tafel.

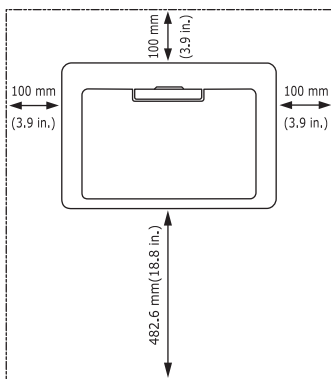

U kunt probleemloos afdrukken tot op een hoogte van 1.000 m.

Plaats het apparaat op een vlak en stabiel oppervlak zodat het niet meer dan 2 mm overhelt, anders verslechtert de afdrukkwaliteit.

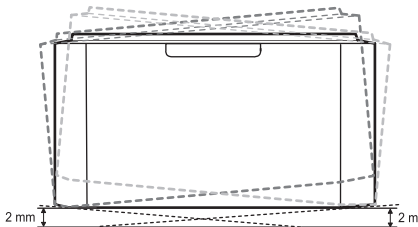

2. Haal het apparaat uit de verpakking en controleer alle bijgeleverde artikelen.
3. Verwijder de tape rond het apparaat.
4. Plaats de tonercassette.
5. Plaats papier. (Zie "Papier in de lade plaatsen" op pagina 35.)

- Systeemvereisten
- Het stuurprogramma installeren voor een USB-apparaat
- Uw printer lokaal delen

6. Controleer of alle kabels met het apparaat zijn verbonden.

7. Zet het apparaat aan. (Zie "Het apparaat inschakelen" op pagina 25.)



Dit apparaat werkt niet als de elektriciteit uitvalt.

Een configuratiepagina afdrukken

Druk een configuratiepagina af om te controleren of het apparaat naar behoren werkt.

Een configuratiepagina afdrukken:

Houd in de gereedmodus de knop  ongeveer 10 seconden ingedrukt totdat de groene LED langzaam begint te knipperen.

Meegeleverde software

Installeer de printersoftware nadat u de printer hebt geïnstalleerd en op de computer hebt aangesloten. Als u onder Windows of Macintosh werkt, installeert u de software vanaf de meegeleverde cd. Als u onder Linux werkt, moet u de software downloaden van de website van Samsung (www.samsung.com/printer) en installeren.



De apparaatsoftware wordt bij gelegenheid bijgewerkt, bijvoorbeeld bij de release van een nieuw besturingssysteem. Download indien nodig de laatste versie van de website van Samsung (www.samsung.com/printer).

Besturingssysteem	Inhoud
Windows	<ul style="list-style-type: none">• Printerstuurprogramma: gebruik dit stuurprogramma om de functies van het apparaat maximaal te benutten.• Easy Printer Manager: met dit programma kunt u apparaatinstellingen, afdrukomgevingen, instellingen/acties beheren en toepassingen starten. Vanaf deze centrale locatie kunt u al deze functies van uw Samsung-apparaat op een gebruiksvriendelijke manier bedienen.• Printerstatus: dit programma bewaakt de status van het apparaat en houdt u daarvan op de hoogte.
Macintosh	<ul style="list-style-type: none">• Printerstuurprogramma: gebruik dit stuurprogramma om de functies van het apparaat maximaal te benutten.• Smart Panel: met dit programma kunt u de status van de machine controleren.

Besturing systeem	Inhoud
Linux	<ul style="list-style-type: none"> • Unified Linux Driver: gebruik dit stuurprogramma om de functies van het apparaat maximaal te benutten. • Smart Panel: dit programma geeft de status van het apparaat weer en waarschuwt u wanneer er een fout optreedt tijdens het afdrukken.

Systemvereisten

Het systeem moet aan de volgende vereisten voldoen:

Windows

Het apparaat ondersteunt de volgende Windows-besturingssystemen.

BESTURINGS SYSTEEM	Vereisten (aanbevolen)		
	Processor	RAM	vrije HDD-ruimte
Windows® 2000	Intel® Pentium® II 400 MHz (Pentium III 933 MHz)	64 MB (128 MB)	600 MB
Windows® XP	Intel® Pentium® III 933 MHz (Pentium IV 1 GHz)	128 MB (256 MB)	1,5 GB
Windows Server® 2003	Intel® Pentium® III 933 MHz (Pentium IV 1 GHz)	128 MB (512 MB)	1,25 GB tot 2 GB
Windows Server® 2008	Intel® Pentium® IV 1 GHz (Pentium IV 2 GHz)	512 MB (2.048 MB)	10 GB
Windows Vista®	Intel® Pentium® IV 3 GHz	512 MB (1.024 MB)	15 GB
Windows® 7	Intel® Pentium® IV 1 GHz 32-bits of 64-bits processor of hoger	1 GB (2 GB)	16 GB
	<ul style="list-style-type: none"> • Ondersteuning voor DirectX® 9 graphics met 128 MB geheugen (om het Aero-thema in te schakelen). • DVD-R/W-station 		
Windows Server® 2008 R2	Intel® Pentium® IV 1 GHz (x86) of 1,4 GHz (x64) processoren (2 GHz of sneller)	512 MB (2.048 MB)	10 GB

-  Internet Explorer 5.0 of hoger is minimaal vereist voor alle Windows-besturingssystemen.
- Dit apparaat is compatibel met **Windows Terminal Services**.

Macintosh

BESTURING SYSTEEM	Vereisten (aanbevolen)		
	Processor	RAM	vrije HDD-ruimte
Mac OS X 10.3-10.4	<ul style="list-style-type: none"> • Intel®-processoren • PowerPC G4/G5 	<ul style="list-style-type: none"> • 128 MB voor een PowerPC-gebaseerde Mac (512 MB) • 512 MB voor een Mac op basis van Intel (1 GB) 	1 GB
Mac OS X 10.5	<ul style="list-style-type: none"> • Intel®-processoren • 867 MHz of snellere Power PC G4/G5 	512 MB (1 GB)	1 GB
Mac OS X 10.6	<ul style="list-style-type: none"> • Intel®-processoren 	1 GB (2 GB)	1 GB

Linux

Item	Vereisten
Besturingssysteem	RedHat Enterprise Linux WS 4, 5 Fedora 4, 5, 6, 7, 8, 9, 10, 11, 12 SuSE Linux 10.0, 10.1 OpenSuSE 10.2, 10.3, 11.0, 11.1, 11.2 Mandriva 2005, 2006, 2007, 2008, 2009, 2009.1 Ubuntu 5.04, 5.10, 6.06, 6.10, 7.04, 7.10, 8.04, 8.10, 9.04, 9.10, 10.04 SuSE Linux Enterprise Desktop 10, 11 Debian 4.0, 5.0
Processor	Pentium IV 2,4 GHz (Intel Core™2)
RAM	512 MB (1.024 MB)
Vrije HDD-ruimte	1 GB (2 GB)

Het stuurprogramma installeren voor een USB-apparaat

Een lokale printer is een printer die via een USB-kabel rechtstreeks op uw computer is aangesloten.

 Gebruik alleen een USB-kabel die korter is dan 3 m.

Windows

U kunt de printersoftware installeren volgens de standaardmethode of de aangepaste methode.

De meeste gebruikers die hun printer rechtstreeks aansluiten op hun computer gaan door met de volgende stappen. Alle onderdelen die noodzakelijk zijn voor apparaatbewerkingen worden geïnstalleerd.

1. Zorg ervoor dat het apparaat met de computer is verbonden en aan staat.

 Als tijdens de installatieprocedure het venster van de wizard "Wizard Nieuwe hardware gevonden" verschijnt, klikt u op **Annuleren** om het venster te sluiten.

2. Plaats de meegeleverde cd-rom met software in het cd-romstation.

- De cd-rom start automatisch op en er verschijnt een installatievenster.
- Als het installatievenster niet verschijnt, klikt u op **Start** en vervolgens op **Uitvoeren...** Typ X:\Setup.exe, waarbij u "X" vervangt door de letter van uw cd-romstation. Klik op **OK**.
- Als u Windows Vista, Windows 7 of Windows 2008 Server R2 gebruikt, klikt u op **Start** > **Alle programma's** > **Bureau-accessoires** > **Uitvoeren**.
Typ X:\Setup.exe, waarbij u "X" vervangt door de letter van uw cd-romstation, en klik op **OK**.
- Als in Windows Vista, Windows 7 of Windows 2008 Server R2 het venster **Automatisch afspelen** verschijnt, klikt u op **Uitvoeren Setup.exe** in het veld **Programma installeren of uitvoeren** en vervolgens op **Doorgaan** of op **Ja** in het venster **Gebruikersaccountbeheer**.

3. Selecteer **Nu installeren**.

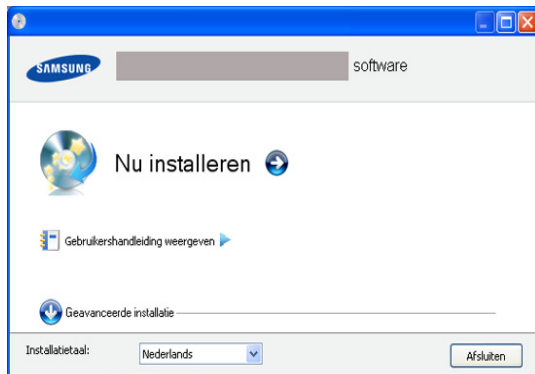

Selecteer de gewenste taal in de vervolgkeuzelijst.

 **Geavanceerde installatie** bevat een optie **Aangepaste installatie**. Als u **Aangepaste installatie** kiest, kunt u de aansluiting van het apparaat selecteren en kunt u kiezen welke componenten u wilt installeren. Volg de instructies op het scherm.

4. Lees de **Gebruiksrechtovereenkomst** en schakel het selectievakje **Ik aanvaard de bepalingen van de gebruiksrechtovereenkomst** in. Klik vervolgens op **Volgende**.

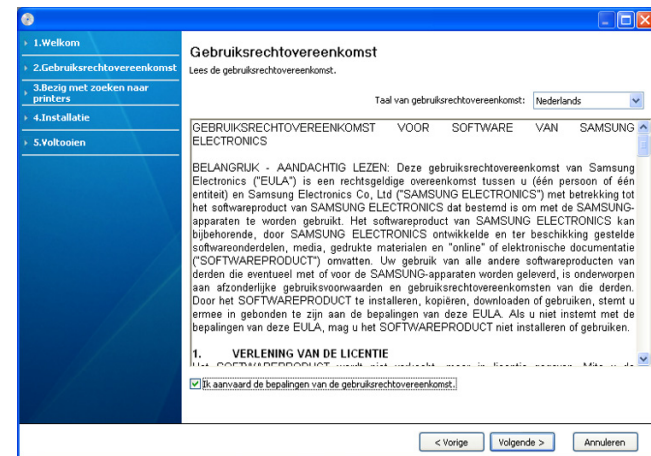

De software zoekt het apparaat.

 Als het apparaat niet op de computer is aangesloten, verschijnt het volgende venster.

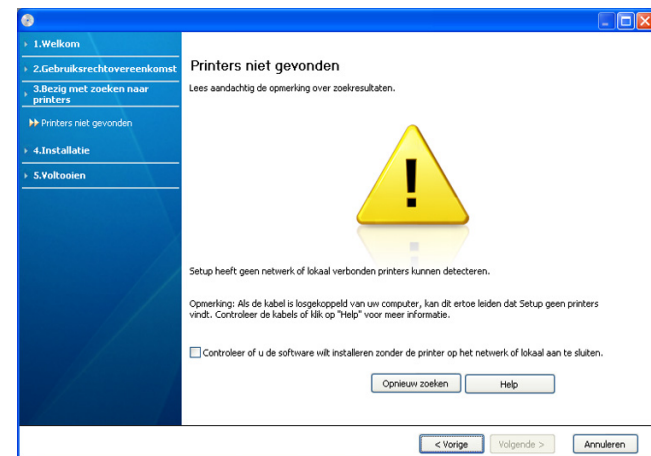

- Nadat u het apparaat hebt verbonden klikt u op **Volgende**.
- **Controleer of u de software wilt installeren zonder de printer op het netwerk of lokaal aan te sluiten**.
 - Schakel deze optie in om de software te installeren zonder dat er een apparaat is aangesloten. In dit geval wordt het venster voor het afdrukken van een testpagina overgeslagen.
- **Opnieuw zoeken**
 - Druk op deze knop om een aangesloten apparaat te zoeken.
 - Wanneer u op deze knop klikt, verschijnt het venster met de firewall-waarschuwing.

Schakel de firewall uit en klik op **Opnieuw zoeken**. Klik in Windows op **Start** > **Configuratiescherm** > **Windows Firewall** en schakel deze optie uit.

Klik vervolgens op **Volgende** in het venster **Opmerking in verband met firewall**.

Schakel ook de firewallsoftware van andere leveranciers uit. Raadpleeg de handleiding van de desbetreffende programma's.

- **Help**

- Met deze Help-knop krijgt u gedetailleerde informatie over hoe u het apparaat moet aansluiten.

5. De gevonden apparaten worden op het scherm weergegeven. Selecteer het gewenste apparaat en klik op **Volgende**.

 Als er slechts één apparaat is gevonden, verschijnt het bevestigingsvenster.

6. Zodra de installatie is voltooid verschijnt er een venster met de vraag of u een testpagina wilt afdrukken. Als u een testpagina wilt afdrukken, klikt u op **Een testpagina afdrukken**.

Klik anders op **Volgende** en ga naar stap 8.

7. Als de testpagina juist wordt afgedrukt klikt u op **Ja**.

Zo niet, klikt u op **Nee** om ze opnieuw af te drukken.

8. Als u uw apparaat wilt registreren op de Samsung-website, klikt u op **Online registratie**.

9. Klik op **Voltoeien**.

 Als het printerstuurprogramma niet naar behoren werkt, voert u de onderstaande stappen uit om het stuurprogramma te verwijderen en opnieuw te installeren.

- a) Zorg ervoor dat het apparaat op uw computer is aangesloten en is ingeschakeld.
- b) Selecteer in het menu **Start** achtereenvolgens **Programma's** of **Alle programma's** > **Samsung Printers** > **naam van uw printerstuurprogramma** > **Deïnstalleren**.
- c) Selecteer de gewenste optie en volg de instructies in het venster.
- d) Nadat u het printerstuurprogramma hebt verwijderd, moet u het opnieuw installeren (zie "Het stuurprogramma van een USB-apparaat installeren" op pagina 23).

Macintosh

De cd-rom die met uw apparaat werd meegeleverd bevat het PPD-bestand waarmee u het CUPS- of Apple LaserWriter-stuurprogramma kunt gebruiken (alleen beschikbaar als u een apparaat gebruikt dat een PostScript-stuurprogramma ondersteunt) om af te drukken vanaf een Macintosh-computer.

1. Zorg ervoor dat het apparaat op uw computer is aangesloten en ingeschakeld is.
2. Plaats de meegeleverde cd-rom met software in het cd-romstation.
3. Dubbelklik op het cd-rompictogram op het bureaublad van uw Macintosh-computer.
4. Dubbelklik op de map **MAC_Installer**.
5. Dubbelklik op het pictogram **Installer OS X**.
6. Voer het wachtwoord in en klik op **OK**.
7. Het venster van het installatieprogramma van Samsung wordt geopend. Klik op **Volgende => Ga door (10.4)**.
8. Lees de gebruiksrechtovereenkomst en klik op **Ga door**.
9. Klik op **Akkoord** als u de gebruiksrechtovereenkomst aanvaardt.
10. Selecteer **Eenvoudige installatie => Standardinstallatie (10.4)** en klik op **Installeer. Eenvoudige installatie => Standardinstallatie (10.4)** wordt aanbevolen voor de meeste gebruikers. Alle onderdelen die noodzakelijk zijn voor apparaatbewerkingen worden geïnstalleerd.
Als u **Aangepaste installatie => Maak installatie ongedaan (10.4)** selecteert kunt u aangeven welke afzonderlijke onderdelen u wilt installeren.
11. Op het computerscherm verschijnt een waarschuwing dat alle toepassingen worden afgesloten. Klik op **Volgende => Ga door (10.4)**.
12. Nadat de installatie is voltooid, klikt u op **Afsluiten => Sluit af (10.4)**.

13. Open de map **Programma's** > **Hulpprogramma's** > **Printerconfiguratie**.

- Voor Mac OS X 10.5-10.6 opent u de map **Programma's** > **Systeemvoorkeuren** en klikt u op **Afdrukken en faxen**.

14. Klik op **Voeg toe** in de **Printerlijst**.

- Voor Mac OS X 10.5-10.6 klikt u op het pictogram "+", waarna een venster verschijnt.

15. In Mac OS X 10.3 selecteert u het tabblad **USB**.

- Klik voor Mac OS X10.4 op **Standaardkiezer** en zoek de USB-verbinding.
- Voor Mac OS X 10.5-10.6 klikt u op **Standaard** en zoekt u de USB-verbinding.

16. Als automatisch selecteren voor Mac OS X 10.3 niet goed werkt, selecteert u **Samsung** in **Printermodel** en de naam van uw apparaat in **Modelnaam**.

- Als automatisch selecteren voor Mac OS X 10.4 niet goed werkt, selecteert u **Samsung** in **Druk af via** en de naam van uw apparaat in **Model**.
- Als de automatische selectiefunctie niet goed werkt in Mac OS X 10.5-10.6, selecteert u **Selecteer besturingsbestand...** en de naam van uw printer in **Druk af via**.

Uw apparaat verschijnt in de **Printerlijst** en wordt ingesteld als standaardprinter.

17. Klik op **Voeg toe**.

-  Als de printer niet correct werkt maakt u de installatie van het stuurprogramma ongedaan en installeert u het opnieuw. Doe het volgende om de installatie van het stuurprogramma voor Macintosh ongedaan te maken.
- a) Zorg ervoor dat het apparaat op uw computer is aangesloten en ingeschakeld is.
 - b) Plaats de meegeleverde cd-rom met software in het cd-romstation.
 - c) Dubbelklik op het cd-rompictogram op het bureaublad van uw Macintosh-computer.
 - d) Dubbelklik op de map **MAC_Installer**.
 - e) Dubbelklik op het pictogram **Installer OS X**.
 - f) Voer het wachtwoord in en klik op **OK**.
 - g) Het venster van het installatieprogramma van Samsung wordt geopend. Klik op **Volgende => Ga door (10.4)**.
 - h) Selecteer **Installatie ongedaan maken => Maak installatie ongedaan (10.4)** en klik op **Installatie ongedaan maken => Maak installatie ongedaan (10.4)**.
 - i) Op het computerscherm verschijnt een waarschuwing dat alle toepassingen worden afgesloten. Klik op **Volgende => Ga door (10.4)**.
 - j) Nadat de installatie ongedaan is gemaakt klikt u op **Afsluiten => Sluit af (10.4)**.

Linux

U moet Linux-softwarepakketten downloaden van de website van Samsung om de printersoftware te installeren.

Volg de onderstaande stappen om de software te installeren.

Het Unified Linux-stuurprogramma installeren

1. Zorg ervoor dat het apparaat op uw computer is aangesloten en ingeschakeld is.
2. Wanneer het venster **Administrator Login** verschijnt, typt u root in het veld **Login** en voert u het systeemwachtwoord in.



U moet zich aanmelden als supergebruiker (root) om de apparaatsoftware te installeren. Als u geen supergebruiker bent, neemt u contact op met uw systeembeheerder.

- Download het Unified Linux Driver-pakket van de website van Samsung naar uw computer.
- Klik met de rechtermuisknop op het **Unified Linux Driver**-pakket en pak het uit.
- Dubbelklik op **cdroot > autorun**.
- Klik op **Next** als het welkomsvenster verschijnt.

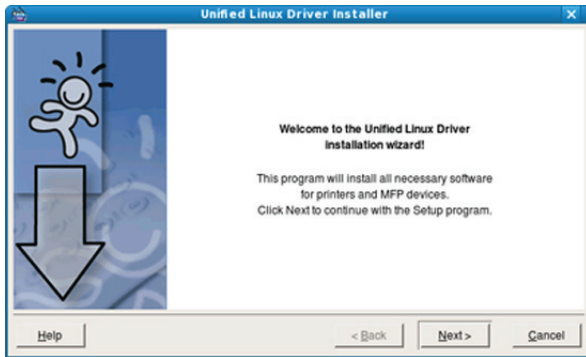

- Klik op **Finish** als de installatie is voltooid.

Het installatieprogramma heeft het pictogram Unified Driver Configurator op het bureaublad geplaatst en de groep Unified Driver aan het systeemmenu toegevoegd. Als u problemen ondervindt, raadpleegt u de schermhulp. U kunt deze openen via het systeemmenu of vanuit het stuurprogramma van Windows-toepassingen, zoals **Unified Driver Configurator**.



- Als de printer niet correct werkt maakt u de installatie van het stuurprogramma ongedaan en installeert u het opnieuw. Volg de onderstaande stappen om de installatie van het stuurprogramma voor Linux ongedaan te maken.
- Zorg ervoor dat het apparaat op uw computer is aangesloten en ingeschakeld is.
 - Wanneer het venster **Administrator Login** verschijnt, typt u "root" in het veld **Login** en voert u het systeemwachtwoord in. U moet zich aanmelden als supergebruiker (root) om de installatie van de printersoftware ongedaan te maken. Als u geen supergebruiker bent, neemt u contact op met uw systeembeheerder.
 - Klik op het pictogram onderaan op het bureaublad. Als het terminalvenster verschijnt, typt u het volgende:

```
[root@localhost root]#cd /opt/Samsung/mfp/uninstall/
[root@localhost uninstall]#./uninstall.sh
```
 - Klik op **Uninstall**.
 - Klik op **Next**.
 - Klik op **Finish**.

SmartPanel installeren

- Zorg ervoor dat het apparaat op uw computer is aangesloten en ingeschakeld is.
- Wanneer het venster **Administrator Login** verschijnt, typt u root in het veld **Login** en voert u het systeemwachtwoord in.
 - U moet zich aanmelden als supergebruiker (root) om de apparaatsoftware te installeren. Als u geen supergebruiker bent, neemt u contact op met uw systeembeheerder.

- Download het **Smart Panel**-pakket van de website van Samsung naar uw computer.
- Klik met de rechtermuisknop op het Smart Panel-pakket en pak het uit.
- Dubbelklik op **cdroot > Linux > smartpanel > install.sh**.

Uw printer lokaal delen

Volg onderstaande stappen om ervoor te zorgen dat de computers uw apparaat lokaal delen.

Als de hostcomputer via een USB-kabel rechtstreeks op het apparaat is aangesloten en met de lokale netwerkgeving is verbonden, kan de clientcomputer die met het lokale netwerk is verbonden het gedeelde apparaat gebruiken om af te drukken via de hostcomputer.

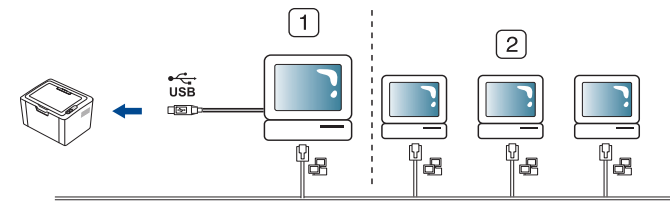

1	Hostcomputer	Een computer die rechtstreeks met het apparaat is verbonden via een USB-kabel.
2	Clientcomputers	Computers die gebruikmaken van het apparaat dat gedeeld wordt via de hostcomputer.

Windows

Instellen als hostcomputer

- Installeer het printerstuurprogramma (zie "Het stuurprogramma installeren voor een USB-apparaat" op pagina 28).
- Klik op het menu **Start** in Windows.
- In Windows 2000 selecteert u **Instellingen > Printers**.
 - In Windows XP/2003 selecteert u **Printers en faxapparaten**.
 - In Windows 2008/Vista selecteert u **Configuratiescherm > Hardware en geluiden > Printers**.
 - In Windows 7 selecteert u **Configuratiescherm > Hardware en geluiden > Apparaten en printers**.
 - In Windows Server 2008 R2 selecteert u **Configuratiescherm > Hardware > Apparaten en printers**.
- Klik met de rechtermuisknop op uw apparaat.
- In Windows XP/2003/2008/Vista selecteert u **Eigenschappen**. In Windows 7 en Windows Server 2008 R2 selecteert u **Printereigenschappen** in het snelmenu.
 - Als het item **Eigenschappen van printer** een ►-markering bevat, kunt u andere printerstuurprogramma's selecteren die met de geselecteerde printer zijn verbonden.
- Selecteer het tabblad **Delen**.
- Schakel het selectievakje voor **Opties voor delen wijzigen** in.
- Schakel het selectievakje voor **Deze printer delen** in.
- Vul het veld **Sharenaam** in. Klik op **OK**.

Instellen als clientcomputer

1. Installeer het printerstuurprogramma (zie "Het stuurprogramma installeren voor een USB-apparaat" op pagina 28).
2. Klik op het menu **Start** in Windows.
3. Selecteer **Alle programma's > Bureau-accessoires > Windows Verkenner**.
4. Voer het IP-adres van de hostcomputer in op de adresbalk en druk op Enter op uw toetsenbord.



 Als de hostcomputer om een **Gebruikersnaam** en **Wachtwoord** vraagt, vult u de gebruikers-id en het wachtwoord van de hostcomputeraccount in.

5. Klik met uw rechtermuisknop op de gewenste printer en selecteer **Verbinding maken...**
6. Klik op **OK** zodra het bericht verschijnt dat de installatie is voltooid.
7. Open het bestand dat u wilt afdrukken en begin met afdrukken.

Macintosh

 De volgende stappen gelden voor Mac OS X 10.5-10.6. Raadpleeg de Help van Mac voor andere OS-versies.

Instellen als hostcomputer

1. Het stuurprogramma van uw printer installeren. (Zie "Macintosh" op pagina 29.)
2. Open de map **Programma's > Systeemvoorkeuren** en klik op **Afdrukken en faxen**.
3. Selecteer de printer die u wilt delen in de **Printerlijst**.
4. Selecteer **Deel deze printer**.

Instellen als clientcomputer

1. Het stuurprogramma van uw printer installeren. (Zie "Macintosh" op pagina 29.)
2. Open de map **Programma's > Systeemvoorkeuren** en klik op **Afdrukken en faxen**.
3. Klik op het pictogram "+".
Er verschijnt een weergavescherm met de naam van uw gedeelde printer.
4. Selecteer uw apparaat en klik op **Voeg toe**.

Basisinstellingen

Nadat de installatie is voltooid, kunt u de standaardinstellingen van het apparaat opgeven. Raadpleeg het volgende hoofdstuk om waarden in te stellen of te wijzigen. In dit hoofdstuk wordt stap voor stap uitgelegd hoe u het apparaat instelt.

In dit hoofdstuk vindt u de volgende onderwerpen:

- De standaardlade en het papier instellen

De standaardlade en het papier instellen

U kunt de lade en het papier selecteren die u standaard wilt gebruiken voor uw afdruktaken.

Vanaf uw computer

Windows

1. Klik op het menu **Start** in Windows.
2. In Windows 2000 selecteert u **Instellingen > Printers**.
 - In Windows XP/2003 selecteert u **Printers en faxapparaten**.
 - In Windows 2008/Vista selecteert u **Configuratiescherm > Hardware en geluiden > Printers**.
 - In Windows 7 selecteert u **Configuratiescherm > Hardware en geluiden > Apparaten en printers**.
 - In Windows Server 2008 R2 selecteert u **Configuratiescherm > Hardware > Apparaten en printers**.
3. Klik met de rechtermuisknop op uw apparaat.
4. Als u Windows XP/2003/2008/Vista gebruikt, selecteert u **Voorkeursinstellingen voor afdrukken**.
In Windows 7 en Windows Server 2008 R2 selecteert u **Voorkeursinstellingen voor afdrukken** in het snelmenu.



Als het item **Voorkeursinstellingen voor afdrukken** een ►-markering bevat, kunt u andere printerstuurprogramma's selecteren die met de geselecteerde printer zijn verbonden.

5. Klik op het tabblad **Papier**.
6. Selecteer een lade en de bijhorende opties, zoals het papierformaat en de papiersoort.
7. Druk op **OK**.



Als u een speciaal papierformaat (bijvoorbeeld factuurpapier) wilt gebruiken, selecteert u **Bewerken...** op het tabblad **Papier** in **Voorkeursinstellingen voor afdrukken**. (Zie "Voorkeursinstellingen openen" op pagina 40.)

Macintosh

Macintosh ondersteunt deze functie niet. Macintosh-gebruikers moeten de standaardinstelling handmatig wijzigen als ze op basis van andere instellingen willen afdrukken.

1. Open een Macintosh-toepassing en selecteer het bestand dat u wilt afdrukken.
2. Open het menu **Archief** en klik op **Druk af**.
3. Ga naar het paneel **Papierinvoer**.
4. Stel de juiste lade in van waaruit u wilt afdrukken.
5. Ga naar het paneel **Papier**.

- De energiebesparingsfunctie gebruiken

6. Stel het papiertype in op basis van het papier dat in de lade werd geplaatst van waaruit u wilt afdrukken.
7. Klik op **Druk af** om het afdrukken te starten.

Linux

1. Open **Terminal Program**.
2. Wanneer het terminalvenster verschijnt, typt u het volgende:
`[root@localhost root]# lpr <Bestandsnaam>`
3. Selecteer **Printer** en klik op **Properties...**
4. Klik op het tabblad **Advanced**.
5. Selecteer de lade (papierinvoer) en de bijbehorende opties, zoals papierformaat en papiersoort.
6. Druk op **OK**.

De energiebesparingsfunctie gebruiken

Gebruik deze functie om energie te besparen als u het apparaat een tijdje niet zult gebruiken.

1. Installeer het stuurprogramma (zie "Het stuurprogramma installeren voor een USB-apparaat" op pagina 28).
2. Selecteer **Start > Programma's of Alle programma's > Samsung Printers > Samsung Easy Printer Manager > Samsung Easy Printer Manager**.
3. Selecteer **Apparaatinstellingen > Apparaat > Energiespaarstand**.
4. Selecteer een tijd in de keuzelijst.
5. Klik op **Opslaan**.

Afdrukmedia en lade

In dit hoofdstuk wordt uitgelegd hoe u afdrukmedia in uw apparaat plaatst.

In dit hoofdstuk vindt u de volgende onderwerpen:

- Afdrukmedia selecteren
- De grootte van de lade aanpassen
- Papier in de lade plaatsen

Afdrukmedia selecteren

U kunt afdrukken op verschillende afdrukmedia, zoals op normaal papier, enveloppen, etiketten en transparanten. Gebruik altijd afdrukmedia die voldoen aan de gebruiksrichtlijnen van uw printer, en plaats de media in de juiste lade.

Richtlijnen voor het selecteren van afdrukmedia

Afdrukmedia die niet aan de richtlijnen uit de gebruikershandleiding voldoen kunnen de volgende problemen veroorzaken:

- Slechte afdrukkwaliteit.
- Meer papierstoringen.
- Versnelde slijtage van het apparaat.
- Blijvende schade aan de fixeereenheid, die niet gedekt wordt door de garantie.

Eigenschappen, zoals gewicht, samenstelling, vezel- en vochtgehalte, hebben een grote invloed op de prestaties van het apparaat en de afdrukkwaliteit. Houd bij de keuze van afdrukmedia rekening met het volgende:

- Het type, formaat en gewicht van de afdrukmedia voor uw apparaat worden beschreven onder Specificaties van afdrukmedia. (Zie "Specificaties van het afdrukmetaal" op pagina 68.)
- Gewenst resultaat: het afdrukmetaal dat u kiest, moet geschikt zijn voor het doel.
- Helderheid: sommige afdrukmaterialen zijn witter dan andere en leveren scherpere en levendigere afbeeldingen op.
- Gladheid van het oppervlak: de gladheid van het afdrukmetaal bepaalt hoe scherp de afdrukken er op papier uitzien.



- Het is mogelijk dat bepaalde afdrukmaterialen, hoewel ze voldoen aan alle hier genoemde richtlijnen toch geen bevredigende resultaten opleveren. Dit kan het gevolg zijn van bepaalde kenmerken van het afdrukmetaal, een onjuiste bediening, een ongewenst temperatuur- en vochtigheidsniveau of andere variabele omstandigheden waarover men geen controle heeft.
- Controleer, voor u grote hoeveelheden afdrukmedia aanschaft, of ze voldoen aan de vereisten die in deze gebruikershandleiding worden vermeld en aan uw gebruiksvereisten.



- Het gebruik van afdrukmaterialen die niet aan deze specificaties voldoen kan problemen veroorzaken die een herstelling vereisen. Dergelijke herstellingen zijn niet gedekt door de garantie- of serviceovereenkomsten.
De hoeveelheid papier die in de lade wordt gelegd kan verschillen afhankelijk van het gebruikte type media. (Zie "Specificaties van het afdrukmetaal" op pagina 68.)
- Het gebruik van brandbare afdrukmedia kan leiden tot brand.

- Afdrukken op speciale media
- De papieruitvoersteun gebruiken

- Gebruik geschikte afdrukmedia. (Zie "Specificaties van het afdrukmetaal" op pagina 68.)



Het gebruik van brandbare afdrukmedia of de aanwezigheid in de printer van materialen die daar niet thuishoren, kan in zeldzame gevallen leiden tot brand.

Formaten van afdrukmedia die in elke modus worden ondersteund

Modus	Formaat	Type	Invoer
Enkelzijdig afdrukken	Zie "Specificaties van het afdrukmetaal" op pagina 68 voor informatie over papierformaten.	Zie "Specificaties van het afdrukmetaal" op pagina 68 voor informatie over papiersoorten.	Lade
Dubbelzijdig afdrukken (handmatig) ^a	Letter, A4, Legal, US Folio, Oficio	Normaal papier, gekleurd papier, voorbedrukt papier, kringlooppapier, bankpostpapier, archiefpapier.	Handmatige invoer in de lade

a. Alleen 75 tot 90 g/m² bankpostpapier (zie "Specificaties van het afdrukmetaal" op pagina 68).

De grootte van de lade aanpassen

De lade is standaard ingesteld op het papierformaat Letter of A4, afhankelijk van het land waar u de printer hebt gekocht. Om het formaat te wijzigen moet u de papiergeleiders aanpassen.

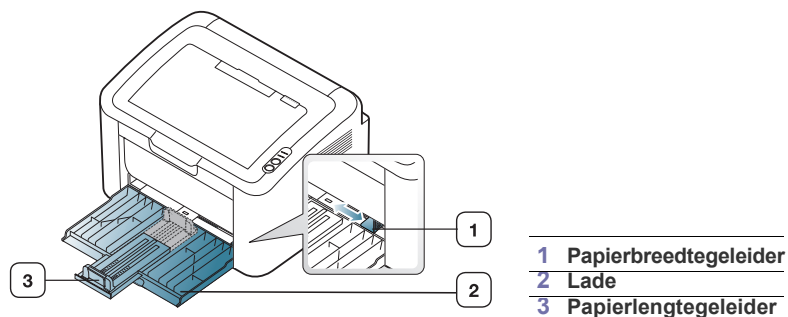

1. Open de klep aan de voorzijde, druk de papierlengtegeleider samen en trek deze uit om de lade te vergroten.

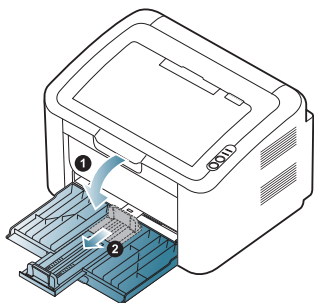

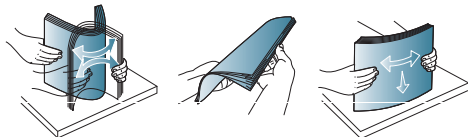

 Omdat het apparaat erg licht is, kan het verschuiven bij het openen en sluiten van de lade of het installeren of verwijderen van de tonercassette. Let erop dat het apparaat niet verschuift als u deze taken uitvoert.

2. Buig de papierstapel of waaier het papier uit om de pagina's van elkaar te scheiden voordat u het papier in de lade plaatst. Plaats het papier in de papierlade.



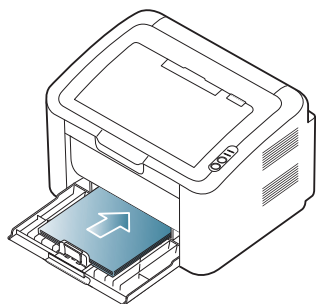

3. Plaats het papier met de te bedrukken zijde naar boven. Zorg dat alle vier de hoeken plat in de papierlade liggen.

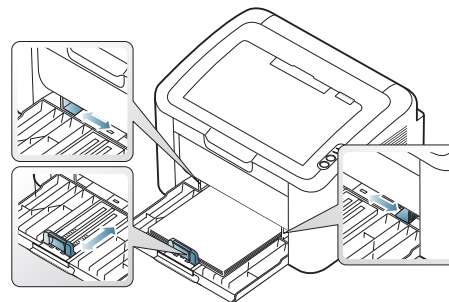

 Leg niet te veel papier in de papierlade. Anders kan het papier vastlopen.

4. Druk de papierlengtegeleider samen en schuif deze tegen de achterkant van papier. Druk vervolgens de papierbreedtegeleiders samen en schuif deze tegen de zijkanten van het papier.



-  Druk de papierbreedtegeleider niet te hard tegen de rand van het papier omdat het papier daardoor kan buigen.
- Gebruik geen papier met een krul van meer dan 6 mm.
- Als u de breedtegeleider niet aanpast kan het papier vastlopen.

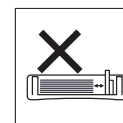
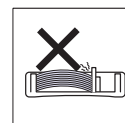
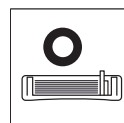

Papier in de lade plaatsen

Lade

1. Open de klep aan de voorzijde, druk de papierlengtegeleider samen en trek deze uit om de lade te vergroten. Pas de grootte van de lade aan het formaat van de geplaatste media aan. (Zie "De grootte van de lade aanpassen" op pagina 34.)
2. Buig de papierstapel of waai het papier uit om de pagina's van elkaar te scheiden voor u het papier in het apparaat plaatst.

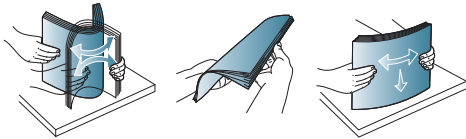

3. Plaats het papier in de lade met de te bedrukken zijde naar boven.

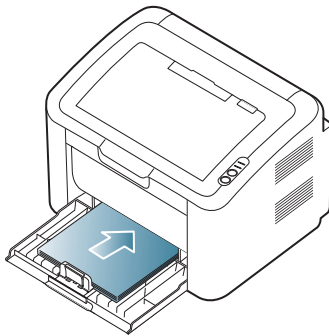

Stel de papiersoort en het papierformaat voor de lade in om een document af te drukken.

Voor informatie over het instellen van het papiertype en -formaat op het bedieningspaneel (zie "De standaardlade en het papier instellen" op pagina 32).

-  Als u problemen ondervindt met het laden van papier, controleer dan of het papier voldoet aan de specificaties voor de media. Probeer het vervolgens door vel per vel in de lade te plaatsen (zie "Specificaties van het afdruk materiaal" op pagina 68, "Afdrukken op speciale media" op pagina 36).
- De in het printerstuurprogramma opgegeven instellingen krijgen voorrang op de instellingen op het bedieningspaneel.

Handmatige invoer in de lade

U kunt afdruk materiaal van speciale typen en formaten in de lade plaatsen, zoals briefkaarten, notitiekaarten en enveloppen. Dit is handig als u maar één pagina wilt afdrukken op papier met briefhoofd of op gekleurd papier.





Tips voor het gebruik van de handinvoermethode

- Als u in het printerstuurprogramma **Papier > Invoer > Handmatige invoer** selecteert, moet u telkens als u een pagina afdrukt op  drukken. Plaats slechts één type, formaat en gewicht van de afdrukmedia tegelijk in de lade.
- Voeg tijdens het afdrukken geen afdrukmedia toe. Dit zou papierstoringen kunnen veroorzaken.
- Plaats afdrukmaterialen met de te bedrukken zijde naar boven en de bovenrand eerst in de lade en zorg ervoor dat het materiaal in het midden van de lade ligt.

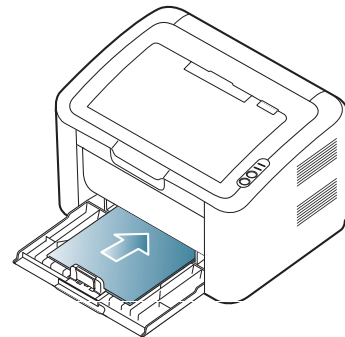
- Gebruik alleen het aanbevolen afdruk materiaal. Zo voorkomt u papierstoringen en problemen met de afdrukkwaliteit. (Zie "Specificaties van het afdruk materiaal" op pagina 68.)
- Strijk omgekrulde briefkaarten, enveloppen en etiketten eerst vlak voor u ze in de papierlade plaatst.

1. Plaats het papier in de lade.



-  Bij het afdrukken op speciale afdrukmedia moet u de richtlijn voor plaatsing volgen. (Zie "Afdrukken op speciale media" op pagina 36.)
 - Als het papier niet goed wordt doorgevoerd bij het afdrukken, duwt u het papier voorzichtig met de hand tot het automatisch wordt doorgevoerd.
2. Knijp in de papierbreedtegeleiders van de lade en pas ze aan de papierbreedte aan. Oefen niet te veel druk uit. Het papier kan gaan plooiën, waardoor een papierstoring ontstaat of het papier scheeftrekt.
3. Open de papieruitvoersteun.
4. Als u afdrukt vanuit een toepassing, opent u de toepassing en het afdrukmenu.
5. Open **Voorkeursinstellingen voor afdrukken** (Zie "Voorkeursinstellingen openen" op pagina 40.)
6. Klik op het tabblad **Papier** in **Voorkeursinstellingen voor afdrukken** en selecteer het juiste papier type.
 -  Als u bijvoorbeeld op een etiket wilt afdrukken stelt u het papier type in op **Etiketten**.
7. Selecteer **Handmatige invoer** bij papierbron en druk vervolgens op **OK**.
8. Start het afdrukken.
 -  Als u meerdere pagina's afdrukt, laad dan de volgende pagina nadat de eerste pagina is afgedrukt en druk op . Herhaal deze stap voor elke pagina die moet worden afgedrukt.

Afdrukken op speciale media

In de onderstaande tabel worden de beschikbare speciale afdrukmedia weergegeven.

 Voor het afdrukken op speciale media raden wij u aan om telkens een vel per keer in te voeren. Controleer hoeveel vellen u maximaal in de lade mag plaatsen. (Zie "Specificaties van het afdruk materiaal" op pagina 68.)

Types	Lade	Handmatige invoer in lade ^a
Normaal papier	•	•
Dik papier	•	•
Dun papier	•	•
Katoen		•
Kleur		•
Voorbedrukt		•
Kringlooppapier	•	•
Envelop		•
Transparanten		•
Etiketten		•
Kaarten		•
Bankpost		•
Archiefpapier	•	•

a. Plaats één vel papier tegelijk in de lade.

(●: ondersteund, Blanco: niet ondersteund)

De volgende mediatypen worden weergegeven in **Voorkeursinstellingen voor afdrukken**. Met de optie papier type kunt u het papier type instellen dat in de lade moet worden geladen. Selecteer het juiste mediatype voor de beste afdrukkwaliteit. Onjuist afdruk materiaal kan een slechte afdrukkwaliteit opleveren.

- **Normaal papier:** gewoon papier. Selecteer dit type als u afdrukt op 60 tot 120 g/m².
- **Dik papier:** dik papier van 90 tot 163 g/m².
- **Dun papier:** dun papier van 60 tot 70 g/m².
- **Katoen:** katoenpapier van 75 tot 90 g/m².
- **Kleur:** gekleurd papier/papier met een achtergrond van 75 tot 90 g/m².
- **Voorbedrukt:** voorbedrukt papier/papier met briefhoofd van 75 tot 90 g/m².
- **Kringlooppapier:** kringlooppapier van 60 tot 90 g/m².

 Bij gebruik van kringlooppapier kunnen de afdrukken gekreukt raken of kunnen er papierstoringen optreden vanwege overmatig krullen.

- **Kaarten:** kaart van 105 tot 163 g/m².
- **Envelop:** envelop van 75 tot 90 g/m².
- **Transparanten:** transparant van 138 tot 146 g/m².
- **Etiketten:** etiketten van 120 tot 150 g/m².
- **Bankpost:** bankpostpapier van 105 tot 120 g/m².
- **Archiefpapier:** 70 tot 90 g/m². Selecteer deze optie als u de afdrukken lang wilt bewaren (bijvoorbeeld in uw archief).

Enveloppen

Of enveloppen goed worden bedrukt is afhankelijk van de kwaliteit van de enveloppen.

De hoek voor de postzegel moet zich links bevinden en de kant van de envelop met de postzegelhoek moet eerst in de printer gaan en moet in het midden van de handmatige invoer worden geplaatst.

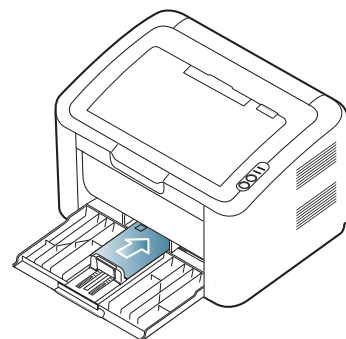

- Houd bij de keuze van enveloppen rekening met de volgende factoren:
 - **Gewicht:** het gewicht van het enveloppenpapier mag niet meer dan 90 g/m² bedragen om papierstoringen te vermijden.
 - **Ontwerp:** voordat u afdrukt, moeten de enveloppen plat liggen met een krul van minder dan 6 mm en mogen ze geen lucht bevatten.
 - **Probleem:** gebruik geen enveloppen die gekruld, verkrueld of beschadigd zijn.
 - **Temperatuur:** gebruik enveloppen die bestand zijn tegen de druk en de hitte die tijdens het afdrukken in het apparaat ontstaan.
- Gebruik alleen goed gevormde enveloppen met scherpe vouwen.
- Gebruik geen afgestempelde enveloppen.
- Gebruik geen enveloppen met sluithaakjes, knipsluitingen, vensters, gecoate binnenbekleding, zelfklevende sluitingen of andere synthetische materialen.
- Gebruik geen beschadigde enveloppen of enveloppen van slechte kwaliteit.
- Controleer of de naad aan beide uiteinden van de envelop helemaal doorloopt tot in de hoek.



1 Aanvaardbaar

2 Onaanvaardbaar

- Enveloppen met een verwijderbare strip of met meer dan één zelfklevende vouwbare klep moeten van een kleefmiddel zijn voorzien dat gedurende 0,1 seconde bestand is tegen de fixeertemperatuur (circa 170 °C) van het apparaat. De extra kleppen en strips kunnen kreken, scheuren en papierstoringen veroorzaken en kunnen zelfs de fixeereenheid beschadigen.
- Voor een optimale afdrukkwaliteit moeten de marges minstens 15 mm van de rand van de envelop blijven.
- Druk niet af op de plaats waar de naden van de envelop samenkomen.

Transparanten

Om beschadigingen aan het apparaat te voorkomen gebruikt u uitsluitend transparanten die speciaal zijn ontworpen voor laserprinters.

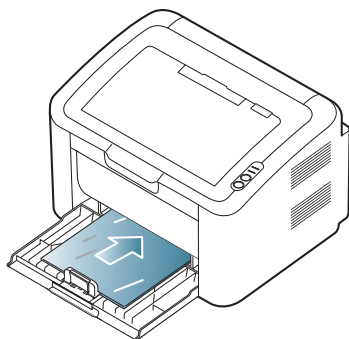

- De te gebruiken transparanten moeten bestand zijn tegen de fixeertemperatuur van het apparaat.
- Plaats transparanten op een vlak oppervlak nadat u ze uit het apparaat hebt gehaald.
- Laat transparanten niet te lang in de papierlade liggen. Er kan zich dan stof en vuil op afzetten, wat aanleiding geeft tot vlekken bij het afdrukken.
- Let op dat u geen vingerafdrukken op de transparanten achterlaat. Dit veroorzaakt vlekken tijdens het afdrukken.
- Bescherm transparanten na het afdrukken tegen langdurige blootstelling aan zonlicht om te voorkomen dat ze gaan vervagen.
- Zorg dat de transparanten niet kreukelen, krullen of gescheurde hoeken hebben.
- Gebruik geen transparanten die loskomen van de achterzijde.
- Om te vermijden dat de afgedrukte transparanten aan elkaar blijven kleven, moet u ervoor zorgen dat ze niet op elkaar worden gestapeld terwijl ze worden afgedrukt.

Etiketten

Om beschadigingen aan het apparaat te voorkomen gebruikt u bij voorkeur alleen etiketten voor laserprinters.

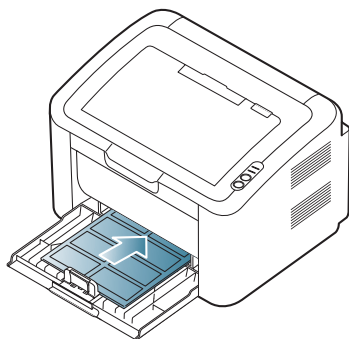

- Bij de keuze van etiketten moet u rekening houden met de volgende factoren:
 - **Kleefstoffen:** het kleefmiddel moet stabiel blijven bij de fixeertemperatuur van uw apparaat van ongeveer 170 °C.
 - **Schikking:** gebruik uitsluitend etiketvellen waarvan het rugvel tussen de etiketten niet blootligt. Bij etiketvellen met ruimte tussen de etiketten kunnen de etiketten loskomen van het rugvel. Dit kan ernstige papierstoringen tot gevolg hebben.

- **Krullen:** Voordat u afdrukt, moeten de etiketten plat liggen met een krul van maximaal 13 mm in eender welke richting.
- **Probleem:** gebruik geen etiketten die gekreukt zijn, blaasjes vertonen of loskomen van het rugvel.
- Zorg ervoor dat er tussen de etiketten geen zelfklevend materiaal blootligt. Blootliggende delen kunnen ervoor zorgen dat etiketten tijdens het afdrukken loskomen, waardoor het papier kan vastlopen. Ook kunnen hierdoor onderdelen van het apparaat beschadigd raken.
- Plaats geen gebruikte etiketvellen in het apparaat. De klevende achterzijde mag slechts een keer door het apparaat worden gevoerd.
- Gebruik geen etiketten die loskomen van het rugvel, blaasjes vertonen, gekreukt of anderszins beschadigd zijn.

Kartonpapier/papier van een aangepast formaat

U kunt met deze printer afdrukken op briefkaarten, kaarten en andere materialen met aangepaste formaten.

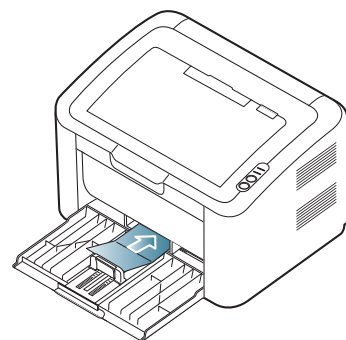

- Druk niet af op materialen die smaller zijn dan 76 mm en korter dan 183 mm.
- Stel de marges in de softwaretoepassing in op ten minste 6,4 mm van de randen van de afdrukmedia.

Briefhoofd/voorbedrukt papier

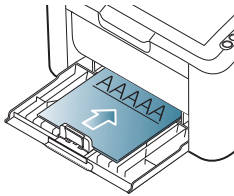
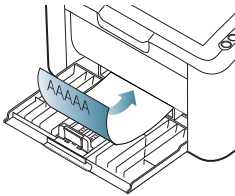
Eenzijdig	Dubbelzijdig
Voorzijde naar boven 	Voorzijde naar beneden 

- Briefhoofden/voorbedrukt papier moeten afgedrukt zijn met hittebestendige inkt die niet smelt, verdampt of schadelijke gassen uitstoot als hij gedurende 0,1 seconde wordt blootgesteld aan de fixeertemperatuur (170 °C) van het apparaat.
- De inkt op het briefhoofd/voorbedrukt papier mag niet ontvlambaar zijn en mag de printrollen niet beschadigen.
- Formulieren en papier met briefhoofd moeten in een vochtbestendige verpakking worden bewaard om aantasting tijdens de opslagperiode te voorkomen.
- Voor u het briefhoofd/voorbedrukt papier in de lade plaatst, controleert u of de inkt op het papier droog is. Natte inkt kan tijdens het fixeerproces loskomen van het voorbedrukte papier waardoor de afdrukkwaliteit vermindert.

De papieruitvoersteun gebruiken

 Als u een groot aantal pagina's tegelijk afdruckt kan het oppervlak van de uitvoerlade heet worden. Raak het oppervlak niet aan en houd kinderen uit de buurt.

De afgedrukte pagina's worden in de uitvoerlade gestapeld en de papieruitvoersteun zal ervoor zorgen dat de afgedrukte pagina's worden uitgelijnd. De afgedrukte pagina's worden standaard naar de uitvoerlade gestuurd.

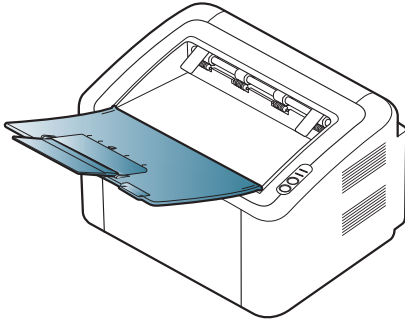

Afdrukken

In dit hoofdstuk worden de meest gangbare afdruktaken toegelicht.

In dit hoofdstuk vindt u de volgende onderwerpen:

- Eigenschappen van het printerstuurprogramma
- Eenvoudige afdruktaken
- Voorkeurstellingen openen
- Help gebruiken
- Speciale kopieerfuncties gebruiken

 De procedures in dit hoofdstuk zijn voornamelijk gebaseerd op Windows XP.

Eigenschappen van het printerstuurprogramma

Uw printerstuurprogramma's ondersteunen de volgende standaardfuncties:

- Selectie van afdrukstand, formaat, bron en type afdrummedia.
- Aantal exemplaren.

U kunt bovendien verschillende speciale afdrukfuncties gebruiken. De onderstaande tabel geeft een algemeen overzicht van de functies die door het printerstuurprogramma worden ondersteund:

 Het is mogelijk dat een aantal modellen of besturingssystemen een of meer functies uit de tabel niet ondersteunen.

Printerstuurprogramma

Functie	Windows
Optie afdrukkwaliteit	•
Poster afdrukken	•
Meerdere pagina's per vel	•
Boekjes afdrukken (handmatig)	•
Afdruk aan pagina aanpassen	•
Afdrukken vergroten en verkleinen	•
Andere lade voor eerste pagina	•
Watermerk	•
Overlay	•
Dubbelzijdig afdrukken (handmatig)	•

(•: ondersteund)

Eenvoudige afdruktaken

Afdrukken is mogelijk vanuit verschillende toepassingen in Windows, Macintosh of Linux. De exacte procedure kan verschillen per toepassing.

 Het venster **Voorkeurstellingen voor afdrukken** in de gebruikershandleiding verschilt mogelijk van het venster dat u ziet omdat het afhankelijk is van het gebruikte apparaat. Het venster **Voorkeurstellingen voor afdrukken** bevat echter vrijwel dezelfde eigenschappen. Controleer welke besturingssystemen

- De standaardafdrukinstellingen wijzigen
- Uw apparaat als standaardapparaat instellen
- Afdrukken naar een bestand (PRN)
- Afdrukken in Macintosh
- Afdrukken in Linux

compatibel zijn met uw apparaat. Zie Compatibiliteit met besturingssystemen onder Printerspecificaties. (Zie "Systeemvereisten" op pagina 27.)

- Als u in **Voorkeurstellingen voor afdrukken** een optie selecteert, verschijnt er mogelijk een waarschuwingsteken,  of . Een uitroepteken () wil zeggen dat u deze optie wel kunt selecteren maar dat dit niet wordt aanbevolen. Het teken  wil zeggen dat u deze optie niet kunt selecteren vanwege de instellingen of omgeving van het apparaat.

Hieronder beschrijven we de algemene stappen die vereist zijn om af te drukken vanuit verschillende Windows-toepassingen.

- Eenvoudige afdruktaken in Macintosh. (Zie "Afdrukken in Macintosh" op pagina 45.)
- Eenvoudige afdruktaken in Linux. (Zie "Afdrukken in Linux" op pagina 46.)

Het volgende venster **Voorkeurstellingen voor afdrukken** is voor Kladblok in Windows XP. Uw venster **Voorkeurstellingen voor afdrukken** kan verschillen, afhankelijk van uw besturingssysteem of de toepassing die u gebruikt.

1. Open het document dat u wilt afdrukken.
2. Selecteer **Afdrukken...** in het menu **Bestand**. Het venster **Afdrukken...** wordt geopend.
3. Selecteer uw printer in de lijst **Printer selecteren**.

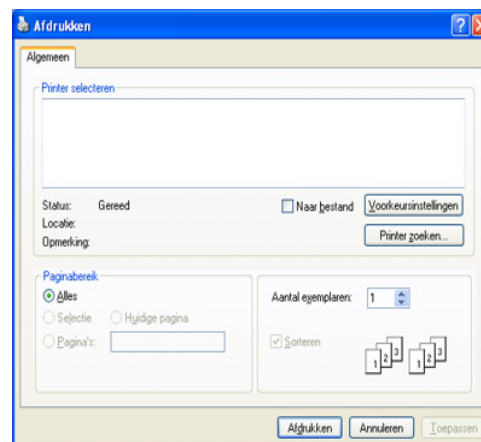

U kunt de basisafdrukinstellingen, zoals het aantal exemplaren en het afdrukbereik, selecteren in het venster **Afdrukken**.

 Om de printerfuncties van uw printerstuurprogramma te gebruiken klikt u op **Eigenschappen** of **Voorkeursinstellingen** in het venster **Afdrukken...** van de toepassing om de afdrুকinstellingen te wijzigen. (Zie "Voorkeursinstellingen openen" op pagina 40.)

4. Klik in het venster **Afdrukken...** op **OK** of **Afdrukken...** om de afdrুকtaak te starten.

 Met **Samsung AnyWeb Print** kunt u tijd besparen bij het maken en afdrucken van schermopnamen. Klik in Windows op **Start > Alle programma's > Samsung Printers > Samsung AnyWeb Print** om naar de website te gaan waar u het hulpprogramma kunt downloaden. Klik op de Macintosh op **Toepassing > Samsung > Samsung AnyWeb Print**.

Een afdrुकtaak annuleren



Als de afdrुकtaak in de wachtrij of afdrুকspooler is opgenomen, kunt u de afdrुकtaak als volgt annuleren:

1. Klik op het menu **Start** in Windows.
2. In Windows 2000 selecteert u **Instellingen > Printers**.
 - In Windows XP/2003 selecteert u **Printers en faxapparaten**.
 - In Windows 2008/Vista selecteert u **Configuratiescherm > Hardware en geluiden > Printers**.
 - In Windows 7 selecteert u **Configuratiescherm > Hardware en geluiden > Apparaten en printers**.
 - In Windows Server 2008 R2 selecteert u **Configuratiescherm > Hardware > Apparaten en printers**.
3. In Windows 2000, XP, 2003, 2008 en Vista dubbelklikt u op het apparaat.

In Windows 7 en Windows Server 2008 R2 klikt u met de rechtermuisknop op het pictogram van uw printer en selecteert u **See what's printing** in het snelmenu.

 Als bij het item **Afdruktaken weergeven** het teken ► staat, kunt u andere printerstuurprogramma's selecteren voor de geselecteerde printer.

4. Selecteer **Annuleren** in het menu **Document**.

 U kunt ook toegang krijgen tot dit venster door te dubbelklikken op het pictogram van het apparaat () in de taakbalk van Windows.

U kunt de huidige afdrुकtaak ook annuleren door te drukken op  op het bedieningspaneel.

Voorkeursinstellingen openen

U kunt de instellingen die u hebt geselecteerd bovenaan rechts in **Voorkeursinstellingen voor afdrucken** bekijken.

1. Open het document dat u wilt afdrucken.
2. Kies **Afdrukken...** in het menu Bestand. Het venster **Afdrukken...** wordt geopend.
3. Selecteer uw printer in de lijst **Printer selecteren**.

4. Klik op **Eigenschappen** of **Voorkeursinstellingen**.

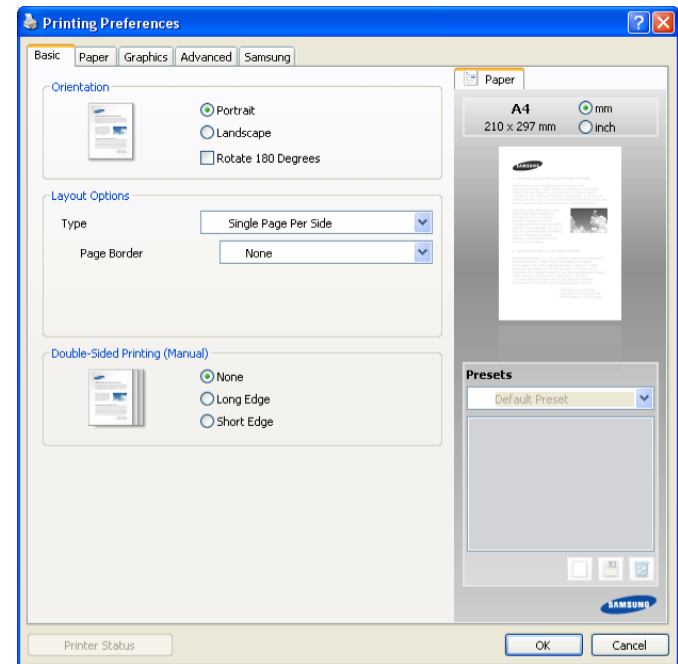

Voorkeursinstellingen gebruiken

Met behulp van de optie **Vooraf ingest.** die op ieder tabblad Voorkeursinstellingen behalve op het tabblad **Samsung** verschijnt, kunt u de huidige voorkeursinstellingen opslaan voor toekomstig gebruik.

Zo voegt u een instelling toe aan **Vooraf ingest.**:

1. Stel op elk tabblad de gewenste instellingen in.
2. Typ in het invoervak **Vooraf ingest.** een naam voor deze instellingen.

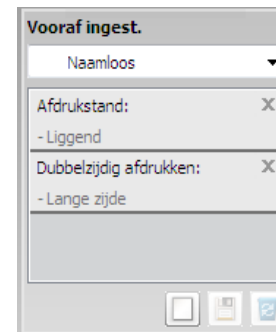

3. Klik op **Toevoegen**. Als u instellingen opslaat onder **Vooraf ingest.**, worden alle huidige stuurprogramma-instellingen opgeslagen.

Als u op **Toevoegen** klikt, verandert de knop **Toevoegen** in de knop **Wijzigen**. Selecteer meer opties en klik op **Wijzigen**. De instellingen worden toegevoegd aan de **Vooraf ingest.**.

Om de bewaarde instelling te gebruiken kiest u het in de vervolgkeuzelijst **Vooraf ingest.**. De printer is nu ingesteld om af te drucken volgens de door u geselecteerde instellingen.

Om de opgeslagen instelling te verwijderen, selecteert u deze in de vervolgkeuzelijst **Vooraf ingest.** en klikt u op **Wissen**.

U kunt de standaardinstellingen van het printerstuurprogramma ook herstellen door **Vooraf ingest. stand.** te selecteren in de vervolgkeuzelijst **Vooraf ingest.**.

Help gebruiken

Klik op het vraagteken in de rechterbovenhoek van het venster en klik op het onderwerp waarover u meer wilt weten. Er verschijnt een pop-upvenster met informatie over de functie van die optie waarover het stuurprogramma beschikt.



Als u informatie wilt zoeken aan de hand van een sleutelwoord, klikt u op het tabblad **Samsung** in het venster **Voorkeursinstellingen voor afdrukken** en voert u een sleutelwoord in op de invoerregel van de optie **Help**. Voor meer informatie over verbruiksartikelen, stuurprogramma-updates, registratie, enzovoort, klikt u op de overeenkomstige knoppen.

Speciale kopieerfuncties gebruiken

Speciale afdrukeigenschappen zijn onder meer:

- "Meerdere pagina's op één vel papier afdrukken" op pagina 41
- "Posters afdrukken" op pagina 41
- "Boekjes afdrukken (handmatig)" op pagina 41
- "Dubbelzijdig afdrukken (handmatig)" op pagina 42
- "Het afdrukpercentage van uw document wijzigen" op pagina 42
- "Een document aan een bepaald papierformaat aanpassen" op pagina 42
- "Watermerken gebruiken" op pagina 42
- "Overlays gebruiken" op pagina 43
- "Opties afdrukwaliteit" op pagina 44

Meerdere pagina's op één vel papier afdrukken

U kunt het aantal pagina's selecteren dat u op één vel wilt afdrukken. Als u meer dan één pagina per vel afdrukt worden de pagina's verkleind en in de door u opgegeven volgorde gerangschikt. U kunt op één vel tot 16 pagina's afdrukken.

1. Als u de afdrukinstellingen vanuit de softwaretoepassing wilt wijzigen, opent u **Voorkeursinstellingen voor afdrukken** (Zie "Voorkeursinstellingen openen" op pagina 40.)
2. Klik op het tabblad **Basis** en selecteer **Meerdere pagina's per vel** in de vervolgkeuzelijst **Type**.
3. Selecteer in de vervolgkeuzelijst **Pagina's/vel** het aantal pagina's dat u per vel wilt afdrukken (2, 4, 6, 9 of 16).
4. Selecteer indien nodig de paginavolgorde in de vervolgkeuzelijst **Paginavolgorde**.
5. Als u rond iedere pagina een kader wilt afdrukken selecteert u **Paginakaders afdrukken**.
6. Klik op het tabblad **Papier** en selecteer **Formaat, Invoer** en **Type**.
7. Klik op **OK** of **Afdrukken...** tot het venster **Afdrukken...** wordt afgesloten.

Posters afdrukken

Met deze functie kunt u een document van één pagina afdrukken over 4, 9 of 16 vellen papier, waarna u deze vellen aan elkaar kunt kleven om er zo een poster van te maken.

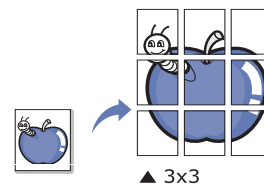

1. Als u de afdrukinstellingen vanuit de softwaretoepassing wilt wijzigen, opent u **Voorkeursinstellingen voor afdrukken** (Zie "Voorkeursinstellingen openen" op pagina 40.)
2. Klik op het tabblad **Basis** en selecteer **Poster afdrukken** in de vervolgkeuzelijst **Type**.
3. Selecteer de gewenste paginaopmaak.
Beschikbare lay-outs:
 - **Poster 2x2**: het document wordt vergroot en wordt over 4 pagina's verdeeld.
 - **Poster 3x3**: het document wordt vergroot en wordt over 9 pagina's verdeeld.
 - **Poster 4x4**: het document wordt vergroot en wordt over 16 pagina's verdeeld.
4. Selecteer de waarde **Posteroverlap**. Geef de **Posteroverlap** op in millimeters of inches door de radioknop bovenaan rechts in het tabblad **Basis** in te schakelen om de vellen gemakkelijker aan elkaar te kunnen kleven.



5. Klik op het tabblad **Papier** en selecteer **Formaat, Invoer** en **Type**.
6. Klik op **OK** of **Afdrukken...** tot het venster **Afdrukken...** wordt afgesloten.
7. U kunt nu een poster maken door de vellen aan elkaar te kleven.

Boekjes afdrukken (handmatig)

Met deze functie kunt u een document op beide zijden van het papier afdrukken en worden de pagina's zo gerangschikt dat u het afgedrukte papier dubbel kunt vouwen om een boekje te maken.

-  Als u een boekje wilt maken moet u afdrukken op afdruk materiaal van het formaat Letter, Legal, A4, US Folio of Oficio.



1. Als u de afdrukinstellingen vanuit de softwaretoepassing wilt wijzigen, opent u **Voorkeursinstellingen voor afdrukken** (Zie "Voorkeursinstellingen openen" op pagina 40.)
2. Klik op het tabblad **Basis** en selecteer **Boekje afdrukken** in de vervolgkeuzelijst **Type**.
3. Klik op het tabblad **Papier** en selecteer **Formaat, Invoer** en **Type**.

 De optie **Boekje afdrukken** is niet beschikbaar voor alle papierformaten. Om na te gaan welke papierformaten beschikbaar zijn voor deze functie selecteert u het beschikbare papierformaat in de optie **Formaat** van het tabblad **Papier**.

Als u een onbeschikbaar papierformaat selecteert, wordt deze optie mogelijk automatisch geannuleerd. Selecteer alleen

beschikbaar papier (papier zonder - of -markering).

4. Klik op **OK** of **Afdrukken...** tot het venster **Afdrukken...** wordt afgesloten.
5. Vervolgens kunt u de pagina's vouwen en nieten.

Dubbelzijdig afdrukken (handmatig)

U kunt afdrukken op beide zijden van een vel papier (dubbelzijdig). Voor u afdrukt moet u de gewenste afdrukstand van het document opgeven. U kunt deze functie gebruiken met papier van het formaat Letter, Legal, A4, US Folio of Oficio. (Zie "Specificaties van het afdruk materiaal" op pagina 68.)

 Wij raden aan om niet af te drukken op beide zijden van speciaal afdruk materiaal, zoals etiketten, enveloppen of dik papier. Het kan een papierstoring veroorzaken of het apparaat beschadigen.

1. Als u de afdrুকinstellingen vanuit de softwaretoepassing wilt wijzigen, opent u **Voorkeursinstellingen voor afdrukken** (Zie "Voorkeursinstellingen openen" op pagina 40.)
2. Klik op het tabblad **Geavanceerd**.
3. Selecteer in de sectie **Dubbelzijdig afdrukken (handmatig)** de gewenste bindoptie.
 - **Geen**
 - **Lange zijde:** deze optie is de conventionele lay-out voor boekbinden.

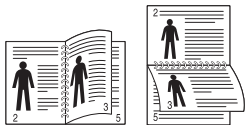

- **Korte zijde:** deze optie is de conventionele lay-out voor kalenders.

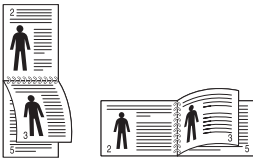

4. Klik op het tabblad **Papier** en selecteer **Formaat**, **Invoer** en **Type**.
5. Klik op **OK** of **Afdrukken...** tot het venster **Afdrukken...** wordt afgesloten.

 Als uw printer geen eenheid voor dubbelzijdig afdrukken heeft, moet u de afdrुकtaak handmatig uitvoeren. De printer drukt eerst elke andere pagina van het document af. Hierna verschijnt er een bericht op uw computer. Volg de aanwijzingen op het scherm om de afdrुकtaak te voltooien.

Het afdrुकpercentage van uw document wijzigen

U kunt de grootte van een document wijzigen zodat het groter of kleiner wordt afgedrukt. Dat doet u door het gewenste percentage in te voeren.

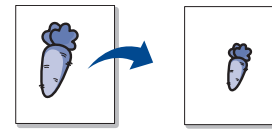

1. Als u de afdrुकinstellingen vanuit de softwaretoepassing wilt wijzigen, opent u **Voorkeursinstellingen voor afdrukken** (Zie "Voorkeursinstellingen openen" op pagina 40.)
2. Klik op het tabblad **Papier**.
3. Geef in het invoervak **Percentage** de schaalfactor op.
U kunt ook op de pijl-omlaag/pijl-omhoog te klikken om de schaalfactor te selecteren.
4. Selecteer **Formaat**, **Invoer** en **Type** in **Papieropties**.
5. Klik op **OK** of **Afdrukken...** tot het venster **Afdrukken...** wordt afgesloten.

Een document aan een bepaald papierformaat aanpassen

Met deze printerfunctie kunt u uw afdrुकtaak aanpassen aan elk geselecteerd papierformaat, ongeacht de grootte van het document. Dit kan nuttig zijn als u de details van een klein document wilt bekijken.

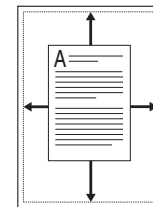

1. Als u de afdrुकinstellingen vanuit de softwaretoepassing wilt wijzigen, opent u **Voorkeursinstellingen voor afdrukken** (Zie "Voorkeursinstellingen openen" op pagina 40.)
2. Klik op het tabblad **Papier**.
3. Selecteer het gewenste papierformaat in **Aanpassen aan papierformaat**.
4. Selecteer **Formaat**, **Invoer** en **Type** in **Papieropties**.
5. Klik op **OK** of **Afdrukken...** tot het venster **Afdrukken...** wordt afgesloten.

Watermerken gebruiken

Met de optie Watermerk kunt u tekst afdrukken over een bestaand document. U gebruikt het bijvoorbeeld om in grote grijze letters "CONCEPT" of "VERTROUWELIJK" diagonaal op de eerste pagina of op alle pagina's af te drukken.

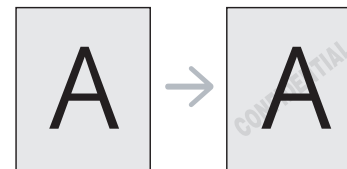

Er zijn verschillende vooraf ingestelde watermerken die met uw apparaat worden meegeleverd. Ze kunnen worden aangepast of u kunt er nieuwe aan de lijst toevoegen.

Een bestaand watermerk gebruiken

1. Als u de afdrুকinstellingen vanuit de softwaretoepassing wilt wijzigen, opent u **Voorkeursinstellingen voor afdrucken** (Zie "Voorkeursinstellingen openen" op pagina 40.)
2. Klik op het tabblad **Geavanceerd** en selecteer het gewenste watermerk in de vervolgkeuzelijst **Watermerk**. Het geselecteerde watermerk wordt weergegeven in het afdrুকvoorbeeld.
3. Klik op **OK** of **Afdrukken...** tot het venster Afdrukken wordt afgesloten.

Een watermerk maken

1. Als u de afdrুকinstellingen vanuit de softwaretoepassing wilt wijzigen, opent u **Voorkeursinstellingen voor afdrucken** (Zie "Voorkeursinstellingen openen" op pagina 40.)
2. Selecteer het tabblad **Geavanceerd** en selecteer **Bewerken...** in de keuzelijst **Watermerk**. Het venster **Watermerken bewerken** wordt geopend.
3. Voer tekst in het vak **Tekst watermerk** in. U kunt tot 256 tekens invoeren. De tekst wordt in het voorbeeldvenster weergegeven. Als u het selectievakje **Alleen eerste pagina** inschakelt, wordt het watermerk alleen op de eerste pagina afgedrukt.
4. Watermerkopties selecteren. U kunt de naam, stijl, grootte en grijswaarde van het lettertype selecteren in de sectie **Tekenstijl** en de hoek van het watermerk instellen in de sectie **Hoek watermerk**.
5. Klik op **Toevoegen** om een nieuw watermerk aan de lijst **Huidige watermerken** toe te voegen.
6. Wanneer u klaar bent met bewerken klikt u op **OK** of **Afdrukken** tot u het menu **Afdrukken** verlaat.

Als u geen watermerk meer wilt afdrucken selecteert u **Geen** in de vervolgkeuzelijst **Watermerk**.

Een watermerk bewerken

1. Als u de afdrুকinstellingen vanuit de softwaretoepassing wilt wijzigen, opent u **Voorkeursinstellingen voor afdrucken** (Zie "Voorkeursinstellingen openen" op pagina 40.)
2. Klik op het tabblad **Geavanceerd** en selecteer **Bewerken...** in de vervolgkeuzelijst **Watermerk**. Het venster **Watermerken bewerken** wordt geopend.
3. Selecteer in het vak **Huidige watermerken** het watermerk dat u wilt bewerken en wijzig de tekst van het watermerk en de opties.
4. Klik op **Wijzigen** als u de wijzigingen op wilt slaan.
5. Klik op **OK** of **Afdrukken...** tot het venster **Afdrukken...** wordt afgesloten.

Een watermerk verwijderen

1. Als u de afdrুকinstellingen vanuit de softwaretoepassing wilt wijzigen, opent u **Voorkeursinstellingen voor afdrucken** (Zie "Voorkeursinstellingen openen" op pagina 40.)
2. Klik op het tabblad **Geavanceerd** en selecteer **Bewerken...** in de vervolgkeuzelijst **Watermerk**. Het venster **Watermerken bewerken** wordt geopend.
3. Selecteer in het vak **Huidige watermerken** het watermerk dat u wilt verwijderen en klik op de knop **Wissen**.
4. Klik op **OK** of **Afdrukken...** tot het venster **Afdrukken...** wordt afgesloten.

Overlays gebruiken

Een overlay is inhoud die is opgeslagen op de harde schijf en die u "bovenop" elk afgedrukt document kunt afdrucken. Een overlay wordt vaak gebruikt in plaats van voorbedrukte formulieren en papier met briefhoofd. In plaats van een voorbedrukt briefhoofd kunt u een overlay samenstellen die precies dezelfde informatie bevat. Als u een brief met het briefhoofd van uw bedrijf wilt afdrucken, hoeft u geen voorbedrukt briefhoofdpapier in het apparaat te plaatsen, maar drukt u gewoon het briefhoofd als overlay op uw document af.

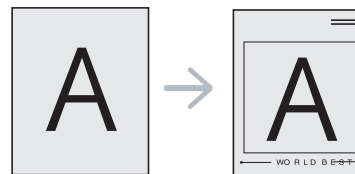

Een nieuwe overlay maken

Als u een paginaoverlay wilt gebruiken, moet u een nieuw paginaoverlaybestand maken met de gewenste inhoud.

1. Maak of open een document met de inhoud die u in de nieuwe paginaoverlay wilt gebruiken. Plaats de items precies waar u ze hebben wilt wanneer ze aan het origineel worden toegevoegd.
2. Ga naar de **Voorkeursinstellingen voor afdrucken** als u het document als een overlay wilt opslaan. (Zie "Voorkeursinstellingen openen" op pagina 40.)
3. Klik op het tabblad **Geavanceerd** en selecteer **Bewerken...** in de vervolgkeuzelijst **Tekst**. Het venster **Overlay bewerken** wordt weergegeven.
4. Klik in het venster **Overlay bewerken** op **Maken**.
5. Typ een naam van maximaal acht tekens in het vak **Bestandsnaam** in het venster **Opslaan als**. Selecteer indien nodig de map waarin u het overlaybestand wilt opslaan. (De standaardinstelling is C:\Formover.)
6. Klik op **Opslaan**. De naam verschijnt in **Overzicht overlays**.
7. Klik op **OK** of **Afdrukken...** tot het venster **Afdrukken...** wordt afgesloten.
8. Het bestand wordt niet afgedrukt. Het wordt opgeslagen op de vaste schijf van uw computer.



De grootte van het overlaydocument moet overeenstemmen met het document dat u wilt afdrucken. Maak geen overlay met een watermerk.

Een overlay gebruiken

Nadat u een overlay hebt gemaakt kan deze met uw document worden afgedrukt. Dit doet u als volgt:

1. Maak of open het document dat u wilt afdrucken.
2. Als u de afdrुकinstellingen vanuit de softwaretoepassing wilt wijzigen, opent u **Voorkeursinstellingen voor afdrucken** (Zie "Voorkeursinstellingen openen" op pagina 40.)
3. Klik op het tabblad **Geavanceerd**.
4. Selecteer de gewenste overlay in de vervolgkeuzelijst **Tekst**.

5. Als het gewenste overlaybestand niet in de vervolgkeuzelijst **Tekst** staat, selecteert u **Bewerken...** in de lijst en klikt u op **Laden**. Selecteer het overlaybestand dat u wilt gebruiken.
Als u het gewenste overlaybestand op een externe bron hebt opgeslagen, kunt u het bestand ook laden vanuit het venster **Openen**.
Klik op **Openen** als u het bestand hebt geladen. Het bestand verschijnt in het vak **Overzicht overlays** en kan worden afgedrukt. Selecteer de overlay in het vak **Overzicht overlays**.
6. Schakel indien nodig het selectievakje **Overlay bevestigen voor afdrukken** in. Als dit selectievakje is ingeschakeld, verschijnt telkens wanneer u een document afdrukt een berichtvenster waarin u gevraagd wordt te bevestigen of u een overlay op uw document wilt afdrukken.
Als dit selectievakje niet is ingeschakeld en er een overlay is geselecteerd, wordt de overlay automatisch afgedrukt op uw document.
7. Klik op **OK** of **Afdrukken...** tot het venster **Afdrukken...** wordt afgesloten.
De geselecteerde overlay wordt op uw document afgedrukt.

 De resolutie van het overlaydocument moet overeenstemmen met de resolutie van de oorspronkelijke afdrukaak.

Een overlay verwijderen

Paginaoverlays die u niet meer gebruikt kunt u verwijderen.

1. Klik in het venster **Voorkeursinstellingen voor afdrukken** op het tabblad **Geavanceerd**.
2. Selecteer **Bewerken...** in de vervolgkeuzelijst **Overlay**.
3. Selecteer in het vak **Overzicht overlays** de overlay die u wilt verwijderen.
4. Klik op **Wissen**.
5. Als het venster verschijnt waarin u om bevestiging wordt gevraagd, klikt u op **Ja**.
6. Klik op **OK** of **Afdrukken...** tot het venster **Afdrukken...** wordt afgesloten.

Opties afdrukkwaliteit

Met behulp van de volgende grafische instellingen regelt u de afdrukkwaliteit.

1. Als u de afdrukinstellingen vanuit de softwaretoepassing wilt wijzigen, opent u **Voorkeursinstellingen voor afdrukken** (Zie "Voorkeursinstellingen openen" op pagina 40.)
2. Klik op het tabblad **Grafische elementen**.

 - Welke opties u kunt selecteren, hangt af van het printermodel.
 - Raadpleeg de helpfunctie voor iedere optie in **Voorkeursinstellingen voor afdrukken**.
- **Lettertype/tekst:** selecteer **Tekst donkerder maken** om tekst donkerder af te drukken dan op een normaal document. Gebruik **Alle tekst zwart** om alles in het zwart af te drukken, ongeacht de kleuren op het scherm.
- **Grafische controller:** met **Fijne randen** kunt u randen van letters en fijne lijnen accentueren voor een betere leesbaarheid.
- **Tonerspaarstand:** als u deze optie selecteert, gaat de tonercassette langer mee en dalen de afdrukkosten per pagina zonder dat de kwaliteit te zeer achteruit gaat.
 - **Printerinstelling:** als u deze optie selecteert, wordt de functie bepaald door de instelling van de machine. (Bij sommige modellen kunt u de instelling van de machine niet wijzigen. In dat geval is de standaardinstelling Uit.)

- **Aan:** selecteer deze optie als u wilt dat de printer minder toner per pagina verbruikt.
 - **Uit:** selecteer deze optie als u niet wilt dat er minder toner wordt gebruikt bij het afdrukken.
 - **Tonerdichtheid:** met deze optie kunt u de tonerdichtheid aanpassen. De beschikbare opties zijn **Normaal**, **Licht** en **Donker**.
3. Klik op **OK** of **Afdrukken...** tot het venster **Afdrukken...** wordt afgesloten.

De standaardafdrukinstellingen wijzigen

 De meeste Windows-toepassingen zullen de in het printerstuurprogramma opgegeven instellingen opheffen. Daarom raden wij u aan eerst alle afdrukinstellingen in uw programma te wijzigen en alleen de instellingen die u daar niet vindt aan te passen in het printerstuurprogramma.

1. Klik op het menu **Start** in Windows.
2. In Windows 2000 selecteert u **Instellingen > Printers**.
 - In Windows XP/2003 selecteert u **Printers en faxapparaten**.
 - In Windows 2008/Vista selecteert u **Configuratiescherm > Hardware en geluiden > Printers**.
 - In Windows 7 selecteert u **Configuratiescherm > Hardware en geluiden > Apparaten en printers**.
 - In Windows Server 2008 R2 selecteert u **Configuratiescherm > Hardware > Apparaten en printers**.
3. Klik met de rechtermuisknop op uw apparaat.
4. Als u Windows XP/2003/2008/Vista gebruikt, selecteert u **Voorkeursinstellingen voor afdrukken**.

In Windows 7 en Windows Server 2008 R2 selecteert u **Voorkeursinstellingen voor afdrukken** in het snelmenu.

 Als het item **Voorkeursinstellingen voor afdrukken** het teken ► bevat, kunt u andere printerstuurprogramma's selecteren die met de geselecteerde printer zijn verbonden.

5. Wijzig de instellingen op elk tabblad.
6. Klik op **OK**.

 In **Voorkeursinstellingen voor afdrukken** kunt u de instellingen voor elke afdrukaak wijzigen.

Uw apparaat als standaardapparaat instellen

1. Klik op het menu **Start** in Windows.
2. In Windows 2000 selecteert u **Instellingen > Printers**.
 - In Windows XP/2003 selecteert u **Printers en faxapparaten**.
 - In Windows 2008/Vista selecteert u **Configuratiescherm > Hardware en geluiden > Printers**.
 - In Windows 7 selecteert u **Configuratiescherm > Hardware en geluiden > Apparaten en printers**.
 - In Windows Server 2008 R2 selecteert u **Configuratiescherm > Hardware > Apparaten en printers**.
3. Selecteer uw apparaat.
4. Klik met de rechtermuisknop op uw apparaat en selecteer **Als standaardprinter instellen**.

 In Windows 7 en Windows Server 2008 R2 Als **Als standaardprinter instellen** het teken ► bevat, kunt u andere printerstuurprogramma's selecteren die met de geselecteerde printer zijn verbonden.

Afdrukken naar een bestand (PRN)

Het kan soms handig zijn om de af te drukken gegevens op te slaan als een bestand.

Een afdruktaak opslaan als bestand:

1. Schakel het selectievak **Naar bestand** in het venster **Afdrukken...** in.

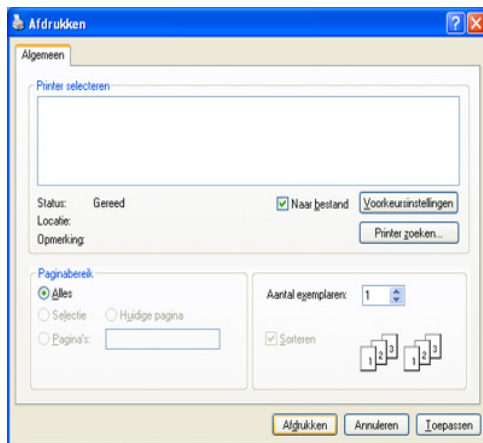

2. Klik op **Afdrukken...**
3. Voer het doelpad en de bestandsnaam in en klik vervolgens op **OK**.
Bijvoorbeeld C:\Temp\bestandsnaam.

- Als u alleen de bestandsnaam invoert, wordt het bestand automatisch opgeslagen in **Documents and Settings of Gebruikers**. De opslagmap kan verschillen, afhankelijk van uw besturingssysteem of de toepassing die u gebruikt.

Afdrukken in Macintosh

In dit hoofdstuk wordt u uitgelegd hoe u moet afdrukken in Macintosh. U moet de afdruk omgeving instellen voor u gaat afdrukken.

- Verbonden via USB. (Zie "Macintosh" op pagina 29.)

Een document afdrukken

Als u afdrukt met een Macintosh moet u in elke toepassing die u gebruikt de instelling van het printerstuurprogramma controleren. Volg de onderstaande stappen om af te drukken vanaf een Macintosh-computer:

1. Open een toepassing en selecteer het bestand dat u wilt afdrukken.
2. Open het menu **Archief** en klik op **Pagina-instelling...** (**Documentinstellingen** in een aantal toepassingen).

3. Selecteer papierformaat, afdrukstand, schaal en andere opties, en zorg ervoor dat uw apparaat is geselecteerd. Klik op **OK**.



4. Open het menu **Archief** en klik op **Druk af**.
5. Kies het gewenste aantal exemplaren en geef aan welke pagina's u wilt afdrukken.
6. Klik op **Druk af**.

Printerinstellingen wijzigen

U kunt geavanceerde afdrukfuncties van uw printer gebruiken.

Open een toepassing en selecteer **Druk af** in het menu **Archief**. De apparaatnaam die in het printereigenschappenvenster wordt weergegeven is afhankelijk van het gebruikte apparaat. Het printereigenschappenvenster is afgezien van de naam vergelijkbaar met het volgende venster.

- De opties kunnen verschillen afhankelijk van de modellen en de Mac OS-versies.
- De volgende vensters kunnen verschillen, afhankelijk van uw besturingssysteem of de toepassing die u gebruikt.

Het volgende venster is het eerste venster dat u ziet wanneer u het printereigenschappenvenster opent. Selecteer andere geavanceerde functies in de vervolgkeuzelijst.

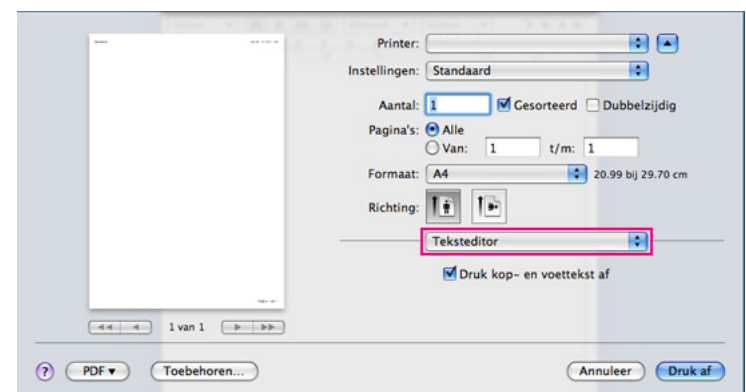

Lay-out

In het dialoogvenster **Lay-out** vindt u opties waarmee u de afdruklay-out van het document kunt aanpassen. U kunt verschillende pagina's op één vel papier afdrukken. Selecteer **Lay-out** in de vervolgkeuzelijst onder **Richting** om toegang te krijgen tot de volgende functies.

- Pagina's per vel:** hier kunt u opgeven hoeveel pagina's op één vel worden afgedrukt. (Zie "Meerdere pagina's op één vel papier afdrukken" op pagina 46.)

- **Lay-outrichting:** hier kunt u de afdrukrichting op een pagina selecteren, vergelijkbaar met de voorbeelden op de gebruikersinterface.
- **Rand:** hiermee kunt u rond elke pagina op het vel een kader wilt afdrucken.
- **Keer paginarichting om:** hiermee kunt u het papier 180 graden draaien.

Grafisch

Het dialoogvenster **Grafisch** bevat opties voor de selectie van de **Resolutie**. Selecteer **Grafisch** in de vervolgkeuzelijst onder **Richting** om toegang te krijgen tot de grafische functies.

- **Resolutie (Kwaliteit):** met deze optie stelt u de afdrukresolutie in. Hoe hoger de instelling, hoe scherper tekens en afbeeldingen worden afgedrukt. Als u een hoge instelling selecteert, kan het ook iets langer duren voordat het document is afgedrukt.
- **Tonerdichtheid:** met deze optie kunt u de helderheid van de afdrucken verbeteren. De beschikbare opties zijn **Normaal**, **Licht** en **Donker**.

Printerfuncties

- **Papier Type:** selecteer het papier type dat geplaatst is in de lade van waaruit u wilt afdrucken. Zo krijgt u de beste afdrukwaliteit. Als u een ander type afdruckmateriaal plaatst, dient u het desbetreffende papier type te selecteren.

Printerinstelling

- **Tonerbesparingsmodus:** als u deze optie selecteert, gaat de tonercassette langer mee en dalen de afdrukkosten per pagina zonder dat de kwaliteit merkbaar achteruit gaat.
 - **Printerinstelling:** als u deze optie selecteert, wordt de functie bepaald door de instelling van het apparaat. (Bij sommige modellen kunt u de instelling niet wijzigen. In dat geval is de standaardinstelling Uut.)
 - **Aan:** selecteer deze optie als u wilt dat de printer minder toner per pagina verbruikt.
 - **Uit:** selecteer deze optie als u geen toner wilt besparen bij het afdrucken van documenten.
- **Energiespaarstand:** gebruik deze functie om energie te besparen wanneer u het apparaat niet gebruikt. Selecteer een waarde in de vervolgkeuzelijst bij **Vertraging**.

Meerdere pagina's op één vel papier afdrucken

U kunt meer dan één pagina afdrucken op één vel papier. Dit is een goedkope manier om conceptpagina's af te drucken.

1. Open een toepassing en selecteer **Druk af** uit het menu **Archief**.
2. Selecteer **Lay-out** in de vervolgkeuzelijst **Richting**. Selecteer in de vervolgkeuzelijst **Pagina's per vel** het aantal pagina's dat u op één vel papier wilt afdrucken.

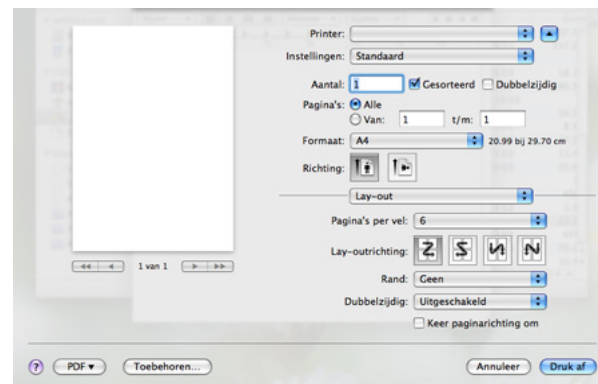

3. Selecteer de andere opties die u wilt gebruiken.
4. Klik op **Druk af**, waarna het apparaat het geselecteerde aantal pagina's op een enkel vel papier afdrukt.

Afdrukken in Linux

Afdrukken vanuit een toepassing

Vanuit een groot aantal Linux-toepassingen kunt u afdrucken met CUPS (Common UNIX Printing System). U kunt afdrucken vanuit elk van deze toepassingen.

1. Open een toepassing en selecteer **Print** uit het menu **File**.
2. Selecteer rechtstreeks **Print** via LPR.
3. In het venster LPR GUI selecteert u uw model in de lijst met printers en klikt u op **Properties**.

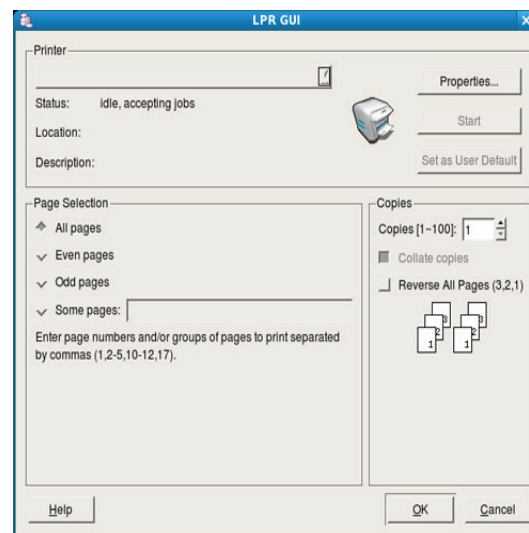

- Wijzig de eigenschappen van de afdruktaak met behulp van de volgende vier tabbladen die bovenaan in het venster verschijnen.

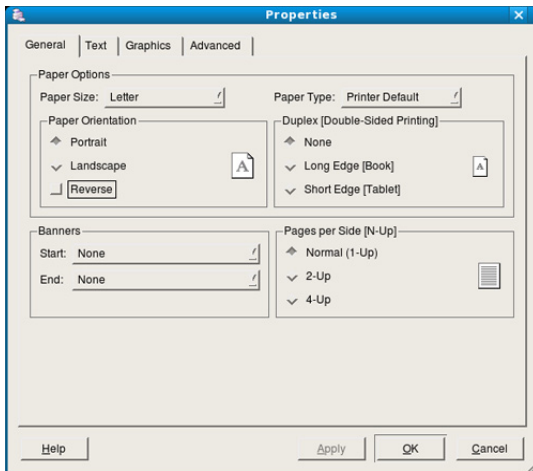

- General:** met deze optie kunt u papierformaat en -type alsook de afdrukstand van de documenten wijzigen. U kunt dubbelzijdig afdrukken, scheidingspagina's toevoegen aan het begin en op het einde, en het aantal pagina's per vel wijzigen.
- Text:** hier kunt u de paginamarges opgeven en tekstopies instellen, zoals regelafstand en kolommen.
- Graphics:** hier kunt u grafische opties instellen voor het afdrukken van afbeeldingen/bestanden, bijvoorbeeld kleuropties en de grootte of positie van de afbeelding.
- Advanced:** met deze optie kunt u de afdrukresolutie, papierinvoer en speciale afdrukfuncties instellen.



Als een optie grijs is, betekent dit dat de optie niet wordt ondersteund door uw apparaat.

- Klik op **Apply** om de wijzigingen toe te passen en sluit het venster **Properties**.
- Klik op **OK** in het venster **LPR GUI** om met afdrukken te beginnen.
- Het venster Printing verschijnt, waarin u de status van de afdruktaak kunt controleren.
Klik op **Cancel** als u de huidige afdruktaak wilt annuleren.

Bestanden afdrukken

U kunt een groot aantal bestandstypen afdrukken op dit apparaat door de standaard-CUPS-methode toe te passen: direct vanaf de opdrachtregel. U werkt dan met het CUPS LPR-programma. Het stuurprogramma pakket vervangt het standaard LPR-programma echter door een veel gebruikersvriendelijker LPR-programma.

Zo drukt u elk bestand af:

- Typ `lpr <bestandsnaam>` op de commandoregel van de Linux-shell en druk op Enter. Het venster **LPR GUI** verschijnt.
Wanneer u enkel `lpr` typt en op **Enter** drukt, verschijnt eerst het venster **Select file(s) to print**. Selecteer de bestanden die u wilt afdrukken en klik op **Open**.
- In het venster **LPR GUI** selecteert u uw printer in de lijst en wijzigt u de eigenschappen van de afdruktaak.
- Klik op **OK** om het afdrukken te starten.

Printereigenschappen configureren

In **Printer Properties** dat u kunt openen in het venster **Printers configuration** kunt u de verschillende eigenschappen van uw printer wijzigen.

- Open **Unified Driver Configurator**.
Schakel indien nodig over naar **Printers configuration**.
- Selecteer uw apparaat in de lijst met beschikbare printers en klik op **Properties**.
- Het venster **Printer Properties** wordt geopend.

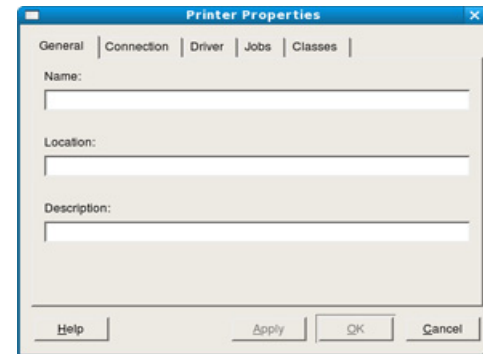

Dit venster bestaat uit de volgende vijf tabbladen:

- General:** hier kunt u de locatie en naam van de printer wijzigen. De naam die u op dit tabblad invoert wordt weergegeven in de printerlijst in **Printers configuration**.
 - Connection:** hiermee kunt u een andere poort bekijken of selecteren. Als u de printerpoort van USB wijzigt in parallel of omgekeerd terwijl de printer in gebruik is moet u de printerpoort op dit tabblad opnieuw configureren.
 - Driver:** hiermee kunt u een ander printerstuurprogramma bekijken of selecteren. Klik op **Options** als u de standaardopties van het apparaat wilt instellen.
 - Jobs:** hiermee geeft u de lijst met afdruktaken weer. Klik op **Cancel job** om de geselecteerde taak te annuleren. Schakel het selectievakje **Show completed jobs** in voor een lijst met eerder opgegeven afdruktaken.
 - Classes:** hier ziet u de klasse waartoe uw apparaat behoort. Klik op **Add to Class** om uw apparaat toe te voegen aan een bepaalde klasse of klik op **Remove from Class** als u het apparaat wilt verwijderen uit een geselecteerde klasse.
- Klik op **OK** om de wijzigingen toe te passen en sluit het venster **Printer Properties**.

Beheerprogramma's

Dit hoofdstuk introduceert beheerprogramma's waarmee u de mogelijkheden van uw apparaat maximaal kunt benutten.

In dit hoofdstuk vindt u de volgende onderwerpen:

- Introductie van handige beheerprogramma's
- Samsung Easy Printer Manager gebruiken (alleen Windows)
- Samsung-printerstatus gebruiken (alleen Windows)

Introductie van handige beheerprogramma's

De onderstaande programma's helpen u om uw apparaat op een gebruiksvriendelijke wijze te gebruiken.

- "Samsung Easy Printer Manager gebruiken (alleen Windows)" op pagina 48
- "Samsung-printerstatus gebruiken (alleen Windows)" op pagina 49
- "Het programma Smart Panel gebruiken (alleen Macintosh en Linux)" op pagina 50
- "Werken met Unified Linux Driver Configurator" op pagina 51

Samsung Easy Printer Manager gebruiken (alleen Windows)

Samsung Easy Printer Manager is een Windows-toepassing die het mogelijk maakt de instellingen van Samsung-apparaat op één locatie te beheren. Met Samsung Easy Printer Manager kunt u apparaatinstellingen, afdrukomgevingen, instellingen/acties beheren en toepassingen starten. Vanaf deze centrale locatie kunt u al deze functies van uw Samsung-apparaat op een gebruiksvriendelijke manier bedienen.

- ✍ Voor Samsung Easy Printer Manager is minimaal Internet Explorer 6.0 of hoger vereist.

- Het programma Smart Panel gebruiken (alleen Macintosh en Linux)
- Werken met Unified Linux Driver Configurator



Samsung Easy Printer Manager

Het programma starten:

Selecteer **Start > Programma's of Alle programma's > Samsung Printers > Samsung Easy Printer Manager > Samsung Easy Printer Manager**.

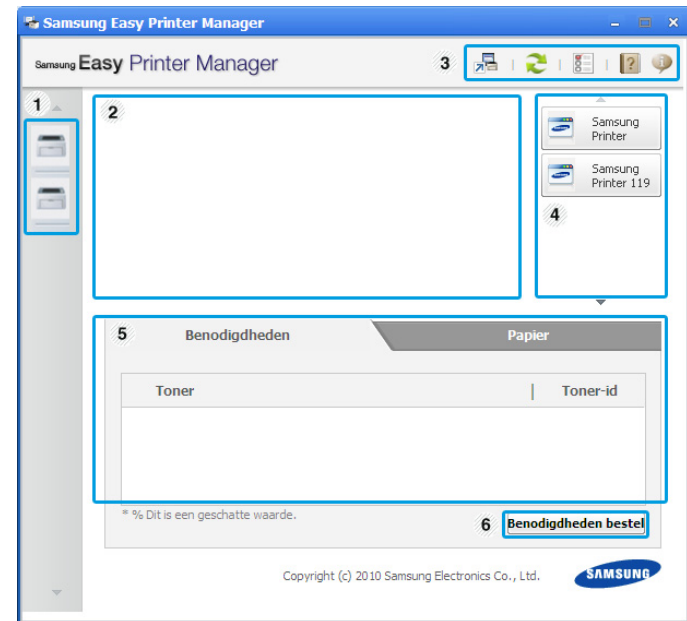
De interface van Easy Printer Manager bestaat uit diverse secties die in de volgende tabel worden beschreven:



1	Lijst met printers	In de lijst met printers worden de beschikbare printers weergegeven als pictogrammen.
2	Printerinformatie	Hier ziet u algemene informatie over uw apparaat. U kunt gegevens zoals de modelnaam, het IP-adres (of de poortnaam) en de apparaatstatus controleren.  Knop Gebruikershandleiding: met deze knop opent u de Probleemoplossingsgids wanneer er een fout optreedt. U kunt direct naar het hoofdstuk over probleemoplossing gaan in de gebruikershandleiding.
3	Toepassingsinformatie	Hier vindt u koppelingen waarmee u geavanceerde instellingen, voorkeuren, Help-informatie en informatie over het programma kunt weergeven.  Met de knop  kunt u de geavanceerde gebruikersinterface activeren.
4	Snelkoppelingen	Hier vindt u Snelkoppelingen naar specifieke apparaatfuncties. Daarnaast vindt u in deze sectie koppelingen naar toepassingen in de geavanceerde instellingen.
5	Inhoudsgebied	Hier wordt informatie weergegeven over het geselecteerde apparaat, het resterende tonerniveau en het papier. Wat voor informatie wordt weergegeven, is afhankelijk van het geselecteerde apparaat. Niet alle apparaten beschikken over deze functie.
6	Benodigdheden bestellen	Klik op de knop Bestellen in het venster Verbruiksartikelen bestellen. U kunt online vervangende tonercassette(s) bestellen.

 Klik op de knop **Help** (?) rechtsboven in het venster en klik op een optie waarover u meer wilt weten.

Easy Capture Manager gebruiken

U kunt het programma Easy Capture Manager gebruiken na installatie van Samsung Easy Printer Manager. Druk op **Print Screen** op het toetsenbord. Easy Capture Manager wordt weergegeven. Hiermee kunt u schermfragmenten verzamelen en deze opnemen op enkele pagina's. Zo hoeft u de fragmenten niet op aparte pagina's af te drukken en kunt u alleen afdrukken wat u wilt afdrukken en op die manier papier en toner besparen.

Samsung-printerstatus gebruiken (alleen Windows)

Het programma Samsung-printerstatus bewaakt de status van de printer en houdt u daarvan op de hoogte.



-  Het venster Samsung-printerstatus en de inhoud die in deze gebruikershandleiding worden getoond, kunnen verschillen afhankelijk van de gebruikte printer of het gebruikte besturingssysteem.
- Controleer welke besturingssystemen compatibel zijn met uw apparaat (zie de basisinformatie).

Samsung-printerstatus - overzicht

Als er een fout optreedt tijdens het gebruik, kunt u de fout controleren in Samsung-printerstatus. Samsung-printerstatus wordt automatisch geïnstalleerd wanneer u de apparaatsoftware installeert.

U kunt Samsung-printerstatus ook handmatig starten. Ga naar **Voorkeursinstellingen**, klik op de tab **Basis** > knop **Printerstatus**.

Op de taakbalk van Windows worden de volgende pictogrammen weergegeven:

Pictogram	Betekenis	Beschrijving
	Normaal	Het apparaat is gereed voor gebruik en er zijn geen fouten of waarschuwingen.
	Waarschuwing	Het apparaat verkeert in een toestand waarin een fout zou kunnen optreden. Het is bijvoorbeeld mogelijk dat de status Toner bijna op is, wat kan leiden tot de status Toner op.
	Fout	Er is minimaal één fout opgetreden op het apparaat.

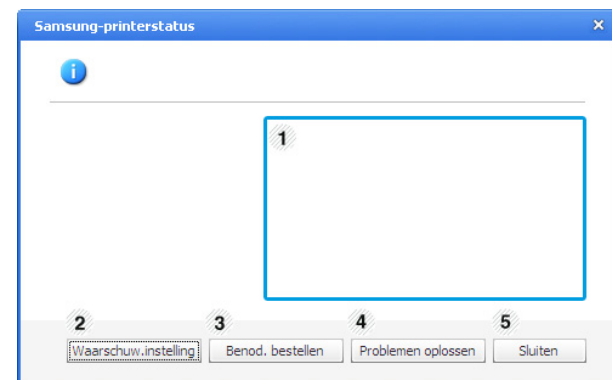

1	Tonerniveau	Hier wordt het resterende tonerniveau in de cassette(s) weergegeven. Het apparaat en het aantal tonercassette(s) in het bovenstaande venster kunnen verschillen afhankelijk van de gebruikte printer. Niet alle apparaten beschikken over deze functie.
2	Waarschuwinginstellingen	Selecteer de gewenste instellingen in het venster Opties.
3	Benodigdheden bestellen	U kunt online vervangende tonercassette(s) bestellen.
4	Probleemoplossing	U kunt direct naar het hoofdstuk over probleemoplossing gaan in de gebruikershandleiding.
5	Sluiten	Hiermee sluit u het venster.

Het programma Smart Panel gebruiken (alleen Macintosh en Linux)

Smart Panel is een programma dat de status van de printer controleert en u daarvan op de hoogte houdt. U kunt de status bekijken en de stuurprogramma-instellingen van het apparaat aanpassen. Smart Panel wordt automatisch op de Macintosh geïnstalleerd wanneer u de apparaatsoftware installeert. Voor Linux kunt u Smart Panel downloaden van de website van Samsung (zie "SmartPanel installeren" op pagina 30).

 Als u dit programma wilt gebruiken, moet uw computer aan de volgende systeemvereisten voldoen:

- Mac OS X 10.3 of hoger. Controleer of de CPU, RAM en HDD van uw computer even groot als of groter dan de specificaties zijn. (Zie "Systeemvereisten" op pagina 27.)
- Linux. Controleer of de CPU, RAM en HDD van uw computer even groot als of groter dan de specificaties zijn. (Zie "Systeemvereisten" op pagina 27.)

Het exacte nummer van uw printermodel vindt u op de meegeleverde cd-rom.

Kennismaken met Smart Panel

Als er zich problemen voordoen tijdens het afdrukken kunt u de fout controleren vanaf het Smart Panel.

U kunt Smart Panel ook handmatig opstarten. Dubbelklik op het pictogram Smart Panel in het systeemvak (in Linux).

Linux		Klik op dit pictogram in Linux.
-------	---	---------------------------------

-  • Als er al meer dan één printer van Samsung is geïnstalleerd, selecteert u eerst het gewenste printermodel zodat u het bijbehorende Smart Panel kunt gebruiken.
- Klik met de rechtermuisknop (in Linux) op het pictogram Smart Panel en selecteer uw apparaat.
- Het venster Smart Panel en de inhoud die in deze gebruikershandleiding worden getoond kunnen verschillen afhankelijk van de gebruikte printer of het gebruikte besturingssysteem.

Voor Mac OS 10.3

1. Klik op "**Afdrukken en faxen**" in Systeemvoorkeuren.
2. Klik op "**Configureer printers...**".
3. Selecteer de printer in de lijst en dubbelklik erop.
4. Klik op "**Hulpprogramma**".

Voor Mac OS 10.4

1. Klik op "**Afdrukken en faxen**" in Systeemvoorkeuren.
2. Selecteer de printer in de lijst en klik op "**Afdrukwachtrij...**".
3. Klik op "**Hulpprogramma**".

Voor Mac OS 10.5

1. Klik op "**Afdrukken en faxen**" in Systeemvoorkeuren.
2. Selecteer de printer in de lijst en klik op "**Open afdrukwachtrij...**".
3. Klik op "**Hulpprogramma**".

Voor Mac OS 10.6

1. Klik op "**Afdrukken en faxen**" in Systeemvoorkeuren.
2. Selecteer de printer in de lijst en klik op "**Open afdrukwachtrij...**".

3. Klik op "**Printerconfiguratie**".
4. Klik op het tabblad "**Hulpprogramma**".
5. Klik op "**Open Printerhulpprogramma**".

Het programma Smart Panel vermeldt de huidige status van de printer, het resterende tonerniveau in de tonercassette(s) en een boel andere informatie. U kunt ook de instellingen wijzigen.

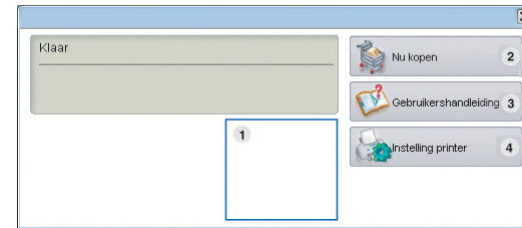

1	Tonerniveau	Hier wordt het resterende tonerniveau in de cassette(s) weergegeven. Het apparaat en het aantal tonercassette(s) in het bovenstaande venster kunnen verschillen afhankelijk van de gebruikte printer. Niet alle apparaten beschikken over deze functie.
2	Nu kopen	Reservetoner cassette(s) on line bestellen.
3	Gebruikershandleiding	De Gebruikershandleiding weergeven.  Deze knop verandert in Probleemoplossingsgids als er een fout optreedt. U kunt rechtstreeks het deel met de probleemoplossing openen in de gebruikershandleiding.

De Probleemoplossingsgids openen

In de **Probleemoplossingsgids** vindt u oplossingen voor problemen. Klik met de rechtermuisknop (in Linux) op het pictogram Smart Panel en selecteer **Probleemoplossingsgids**.

De instellingen van Smart Panel wijzigen

Klik met de rechtermuisknop (in Linux) op het pictogram Smart Panel en selecteer **Opties**. Selecteer de gewenste instellingen in het venster **Opties**.

Werken met Unified Linux Driver Configurator

Unified Linux Driver Configurator is een hulpprogramma dat hoofdzakelijk bestemd is voor de configuratie van apparaten. U moet Unified Linux Driver installeren om Unified Driver Configurator te gebruiken (zie "Het Unified Linux-stuurprogramma installeren" op pagina 29).

Na de installatie van het stuurprogramma op uw Linux-systeem wordt automatisch het pictogram voor Unified Driver Configurator op uw bureaublad geplaatst.

Unified Driver Configurator openen

1. Dubbelklik op pictogram voor **Unified Driver Configurator** op het bureaublad.
U kunt ook op het pictogram **Startup** klikken en **Samsung Unified Driver > Unified Driver Configurator** selecteren.
2. Druk op de knoppen links om over te schakelen naar het overeenkomstige configuratievenster.

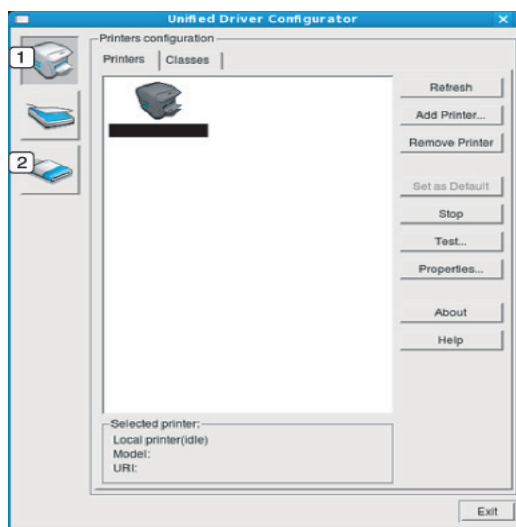

 Klik op **Help** voor schermhulp.

3. Breng de wijzigingen aan in de configuratie en klik op **Exit** om Unified Driver Configurator te sluiten.

Het venster Printers configuration

Printers configuration telt twee tabbladen: **Printers** en **Classes**.

Tabblad Printers

Klik op het pictogram van het apparaat links in het venster Unified Linux Configurator voor een overzicht van de printers die voor het systeem zijn geconfigureerd.

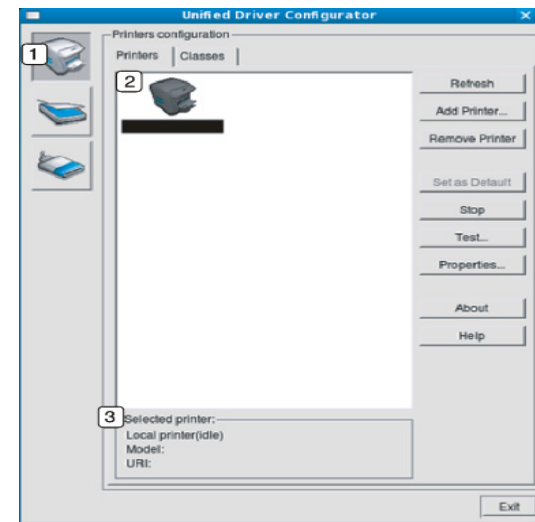

- 1 Schakelt over naar **Printers configuration**.
- 2 Hier worden alle geïnstalleerde apparaten weergegeven.
- 3 Hiermee worden de status, modelnaam en URI van uw apparaat weergegeven.

De besturingsknoppen van de printer zijn:

- **Refresh:** hiermee vernieuwt u de lijst met beschikbare apparaten.
- **Add Printer:** hiermee voegt u een nieuw apparaat toe.
- **Remove Printer:** hiermee verwijdert u het geselecteerde apparaat.
- **Set as Default:** hiermee stelt u het huidige apparaat in als standaardapparaat.
- **Stop/Start:** hiermee kunt u het apparaat stoppen/starten.
- **Test:** hiermee kunt u een testpagina afdrukken om te controleren of de printer goed werkt.
- **Properties:** hiermee kunt u eigenschappen van de printer weergeven en wijzigen.

Tabblad Classes

Op het tabblad Classes wordt een lijst met beschikbare apparaatklassen weergegeven.

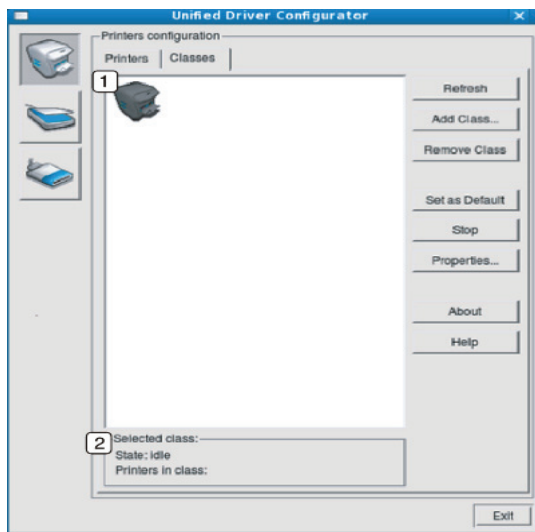

- | | |
|---|---|
| 1 | Hiermee geeft u alle apparaatklassen weer. |
| 2 | Hiermee geeft u de status van de klasse en het aantal apparaten in de klasse aan. <ul style="list-style-type: none">• Refresh: de lijst met klassen vernieuwen.• Add Class: hiermee kunt u een nieuwe apparaatklasse toevoegen.• Remove Class: hiermee verwijdert u de geselecteerde apparaatklasse. |

Ports configuration

In dit venster kunt u de lijst met beschikbare poorten weergeven, de status van elke poort controleren en een poort vrijgeven die bezet wordt door een afgebroken taak.

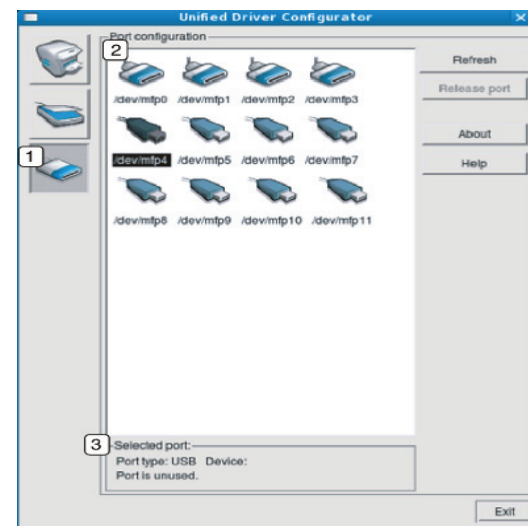

- | | |
|---|---|
| 1 | Schakelt over naar Ports configuration . |
| 2 | Hiermee geeft u alle beschikbare poorten weer. |
| 3 | Hiermee geeft u poorttype, aangesloten apparaat en status weer. <ul style="list-style-type: none">• Refresh: hiermee kunt u de lijst met beschikbare printers vernieuwen.• Release port: hiermee kunt u geselecteerde poort vrijgeven. |

Onderhoud

In dit hoofdstuk vindt u informatie over het onderhoud van het apparaat en de tonercassette.

In dit hoofdstuk vindt u de volgende onderwerpen:

- Een rapport met apparaatgegevens afdrukken
- Een apparaat reinigen

Een rapport met apparaatgegevens afdrukken

U kunt een configuratiepagina afdrukken om de huidige printerinstellingen te bekijken of problemen met de printer op te lossen.

(Zie "Een configuratiepagina afdrukken" op pagina 26.)

Een apparaat reinigen

Als er zich problemen voordoen met de afdrukkwaliteit of als u uw apparaat in een stofrijke omgeving gebruikt, moet u uw apparaat regelmatig schoonmaken om de beste afdrukkwaliteit te blijven garanderen.

- ⚠ • Als u de buitenkant van het apparaat reinigt met reinigingsmiddelen die veel alcohol, oplosmiddel of andere agressieve substanties bevatten, kan de behuizing verkleuren of vervormen.
- Als er toner in het apparaat of in de directe omgeving ervan is terecht gekomen, raden wij u aan om de toner te verwijderen met een zachte, met water bevochtigde doek of tissue. Als u een stofzuiger gebruikt, wordt de toner in de lucht geblazen. Dit kan schadelijk zijn bij inademing.

De buitenkant reinigen

Maak het apparaat aan de buitenkant schoon met een zachte, pluisvrije doek. U kunt de doek bevochtigen met een beetje water, maar let erop dat er geen water op of in het apparaat terecht komt.

De binnenkant reinigen

Tijdens het afdrukken kunnen zich in het apparaat papierresten, toner en stofdeeltjes uit de lucht verzamelen. Dit kan op een gegeven moment problemen met de afdrukkwaliteit veroorzaken, zoals tonervlekken of vegen. Deze problemen kunnen worden gereduceerd en verholpen door de binnenkant van het apparaat te reinigen.

- De tonercassette bewaren
- Tips voor het verplaatsen en opbergen van uw apparaat

1. Schakel het apparaat uit en haal de stekker uit het stopcontact. Wacht tot het apparaat is afgekoeld.
2. Open de bovenklep en verwijder de tonercassette. Plaats de tonercassette op een schoon, horizontaal oppervlak.

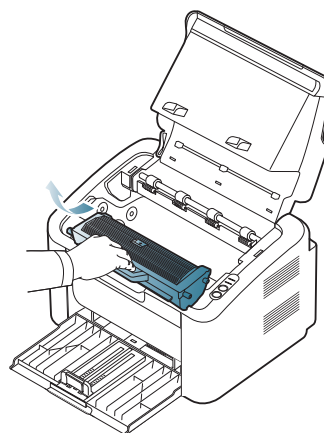

- ⚠ • Stel de tonercassette niet langer dan enkele minuten bloot aan licht om te vermijden dat ze beschadigd raakt. Dek de cassette zo nodig af met een stuk papier.
 - Raak het groene oppervlak van de drum aan de voorkant van de tonercassette of beeldenheid niet aan. Neem de cassette vast bij de handgreep zodat u de onderzijde niet hoeft aan te raken.
3. Verwijder met een droge, niet-pluizende doek eventueel stof en gemorste toner in en rond de ruimte voor de tonercassette.

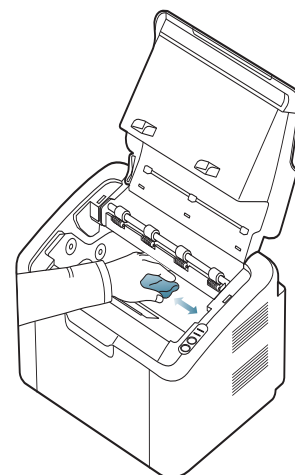

 Zorg dat u bij het reinigen van de binnenkant van het apparaat de transportrol onder de tonercassette of andere onderdelen binnenin niet beschadigt. Gebruik geen oplosmiddelen, zoals benzeen of verdunner, om te reinigen. Dit kan de afdrukkwaliteit negatief beïnvloeden en het apparaat beschadigen.

4. Plaats de tonercassette terug en sluit de klep.
5. Steek de stekker weer in het stopcontact en zet het apparaat aan.

De tonercassette bewaren

Tonercassettes bevatten componenten die gevoelig zijn voor licht, temperatuur en vochtigheid. Samsung raadt u aan de onderstaande aanbevelingen te volgen met het oog op optimale prestaties, de hoogste kwaliteit en de langste gebruiksduur van uw nieuwe Samsung-tonercassette.

Bewaar deze cassette op dezelfde plaats als waar de printer wordt gebruikt, in het ideale geval een kantoor waar de temperatuur en vochtigheid worden geregeld. Haal de tonercassette pas uit de originele, ongeopende verpakking op het moment dat u de cassette gaat installeren. Als de originele verpakking ontbreekt, moet u de bovenste opening van de cassette bedekken met papier en moet u de cassette in een donkere kast bewaren.

Als u de verpakking van de cassette opent voordat u de cassette gebruikt, nemen de gebruiksduur en bewaartijd van de cassette aanzienlijk af. Bewaar de cassette niet op de grond. Als de tonercassette uit de printer wordt verwijderd, moet de cassette altijd worden bewaard conform de volgende richtlijnen:

- In de beschermhoes van de originele verpakking.
- Bewaar de cassette vlak liggend (niet rechtopstaand) met dezelfde kant naar boven als in het apparaat.
- Bewaar geen verbruiksartikelen onder de volgende omstandigheden:
 - in temperaturen boven 40 °C,
 - in een omgeving met een luchtvochtigheid van minder dan 20% of meer dan 80%,
 - in een omgeving met extreme temperatuur- of vochtigheidsschommelingen,
 - in direct zon- of kunstlicht,
 - op stoffige plaatsen,
 - in een auto gedurende een lange periode,
 - in een omgeving met corrosieve dampen,
 - in een omgeving met zilte lucht.

Instructies voor het hanteren van cassettes

- Raak het oppervlak van de fotogeleidende drum in de cassette niet aan.
- Stel de cassette niet bloot aan onnodige trillingen of schokken.
- Draai de drum nooit handmatig, vooral niet in de omgekeerde richting, want hierdoor kan de cassette binnenin worden beschadigd en gaan lekken.

Gebruik van tonercassettes van andere merken dan Samsung en bijgevoelde tonercassettes

Het gebruik van tonercassettes van een ander merk dan Samsung in uw printer wordt door Samsung Electronics niet aangeraden noch goedgekeurd. Hetzelfde geldt voor generieke, bijgevoelde of gereviseerde tonercassettes, alsook tonercassettes van een bepaald winkelmerk.

 De printergarantie van Samsung dekt geen schade aan het apparaat die veroorzaakt is door het gebruik van een bijgevoelde of gereviseerde tonercassette of een tonercassette van een ander merk dan Samsung.

Geschatte gebruiksduur van tonercassette

De geschatte gebruiksduur van een tonercassette is afhankelijk van de hoeveelheid toner die nodig is voor uw afdruktaken. De eigenlijke capaciteit kan variëren afhankelijk van de afdrumdichtheid van de pagina's waarop u afdrukt, de omgeving, de tijd tussen de afdruktaken, het type media en het mediaformaat. Als u bijvoorbeeld veel afbeeldingen afdrukt, ligt het tonerverbruik hoog en moet u de cassette sneller vervangen.

Tips voor het verplaatsen en opbergen van uw apparaat

U mag het apparaat bij het verplaatsen niet ondersteboven of op zijn kant houden. Er kan immers toner vrijkomen binnenin het apparaat waardoor er schade aan het apparaat kan ontstaan of de afdrukkwaliteit kan verslechteren.

Problemen oplossen

In dit hoofdstuk vindt u nuttige informatie over wat u moet doen als er een probleem optreedt.

In dit hoofdstuk vindt u de volgende onderwerpen:

- Toner herverdelen
- Tips om papierstoringen te voorkomen

Toner herverdelen

Als de tonercassette bijna leeg is:

- Verschijnen er witte strepen of lichtere vlekken op de afdruk.
- Knippert de -LED rood.

In dat geval kunt u de afdrুকwaliteit tijdelijk verbeteren door de resterende toner in de tonercassette te herverdelen. Soms blijven die witte strepen of lichtere gebieden voorkomen, zelfs nadat de toner is herverdeeld.

1. Open de bovenklep.

 Zorg dat de uitvoerlade dicht is als u de bovenklep opent.

2. Verwijder de tonercassette.

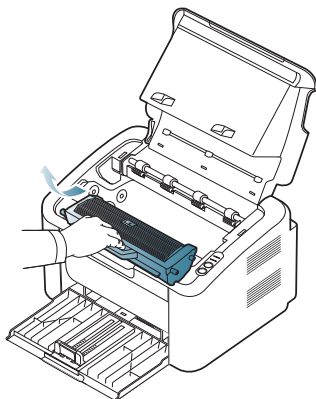

3. Rol de cassette vijf tot zes keer heen en weer om de toner gelijkmatig te verdelen.

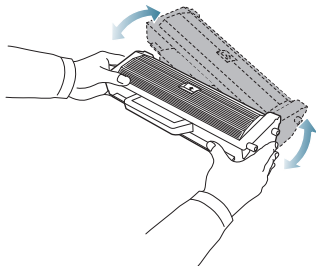

 Krijgt u per ongeluk toner op uw kleding, veeg de toner dan af met een droge doek en was de kleding in koud water. Als u warm water gebruikt, hecht de toner zich aan de stof.

 Raak de drum in de tonercassette of beeldeenheid niet aan. Neem de cassette vast bij de handgreep zodat u de onderzijde niet hoeft aan te raken.

- Papierstoringen verhelpen
- Andere problemen oplossen

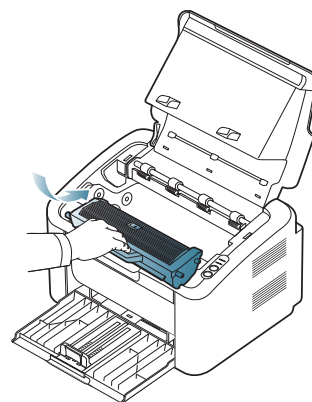

4. Houd de tonercassette bij de handgreep vast en plaats de cassette voorzichtig in de opening van het apparaat. De nokken aan de zijkanten van de cassette en de corresponderende groeven in het apparaat leiden de cassette in de juiste positie totdat deze vastklikt.



5. Sluit de bovenklep. Controleer of de klep goed dicht is.

Tips om papierstoringen te voorkomen

U kunt de meeste papierstoringen voorkomen door het juiste type afdrুকmedia te gebruiken. Raadpleeg de volgende richtlijnen als er een papierstoring optreedt:

- Zorg ervoor dat de verstelbare geleiders correct zijn ingesteld. (Zie "Papier in de lade plaatsen" op pagina 35.)
- Plaats niet te veel papier in de lade. Zorg dat de papierstapel niet boven de maximummarkering aan de binnenzijde van de lade uitkomt.
- Verwijder geen papier uit de papierlade tijdens het afdrucken.
- Buig het papier, waai er het uit en maak er een rechte stapel van voor u het in de lade plaatst.
- Gebruik geen gekreukt, vochtig of sterk gekruld papier.
- Plaats geen verschillende soorten papier in een lade.
- Gebruik alleen aanbevolen afdrুকmedia.
- Zorg dat het afdrুকmateriaal in de lade wordt geplaatst met de juiste zijde naar boven. (Zie "Papier in de lade plaatsen" op pagina 35.)
- Druk bij dubbelzijdig afdrucken één vel papier tegelijk af met behulp van . (Zie "Dubbelzijdig afdrucken (handmatig)" op pagina 42.)
- Druk bij afdrucken op speciaal papier één vel tegelijk af met behulp van . (Zie "Handmatige invoer in de lade" op pagina 35.)

Papierstoringen verhelpen

Als het papier vastloopt, licht de **8V**-LED op het bedieningspaneel oranje op. Zoek en verwijder het vastgelopen papier.

Open bovenklep en sluit deze vervolgens om verder te gaan met afdrucken nadat het vastlopen papier is verwijderd.

-  Trek het vastgelopen papier voorzichtig en langzaam naar buiten om te voorkomen dat het scheurt. Volg de aanwijzingen in de volgende hoofdstukken om de papierstoring te verhelpen.

In de papierlade

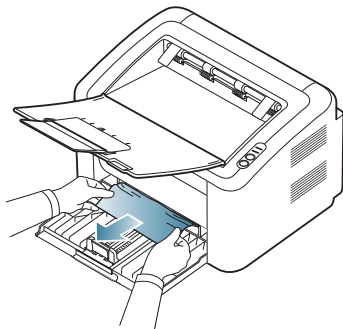

-  Klik op deze koppeling om een filmpje te openen over het verwijderen van vastgelopen papier.

1. Als de uitvoerlade geopend is, sluit u deze eerst.
2. Open en sluit de bovenklep. Het vastgelopen papier wordt automatisch uitgevoerd. Zorg dat de uitvoerlade open is voordat het papier uit het apparaat wordt gevoerd.
Als het papier niet uit het apparaat komt, gaat u door met de volgende stap.
3. Verwijder het vastgelopen papier door het voorzichtig in een rechte lijn naar buiten te trekken.



Als het papier niet beweegt wanneer u eraan trekt, of als u in dat gebied geen papier ziet, kijkt u binnen in het apparaat. (Zie "Binnen in het apparaat" op pagina 56.)

Binnen in het apparaat

-  Klik op deze koppeling om een filmpje te openen over het verwijderen van vastgelopen papier.
-  Het gebied rond de fixeereenheid is heet. Zorg dat u uw vingers niet verbrandt als u papier verwijdert uit dit gebied.

1. Als de uitvoerlade geopend is, sluit u deze eerst.
2. Open en sluit de bovenklep. Het vastgelopen papier wordt automatisch uitgevoerd. Zorg dat de uitvoerlade open is voordat het papier uit het apparaat wordt gevoerd.
Als het papier niet uit het apparaat komt, gaat u door met de volgende stap.
3. Sluit de uitvoerlade en open de bovenklep.

4. Open de klep van de fixeereenheid.

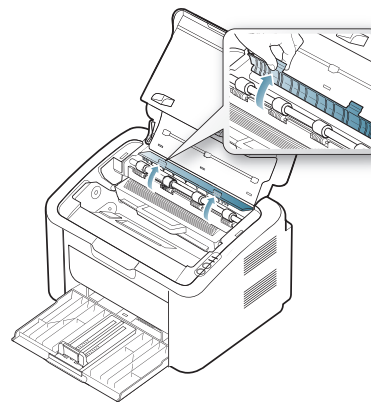

5. Verwijder het vastgelopen papier door het voorzichtig in een rechte lijn naar buiten te trekken.

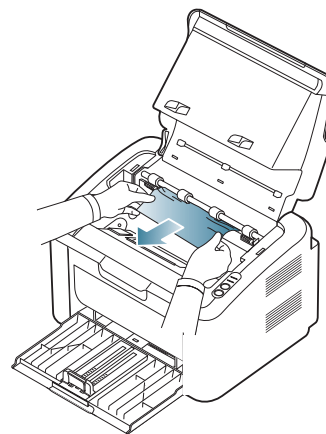

Wanneer u geen vastgelopen papier ziet, gaat u door met de volgende stap.

6. Verwijder de tonercassette.

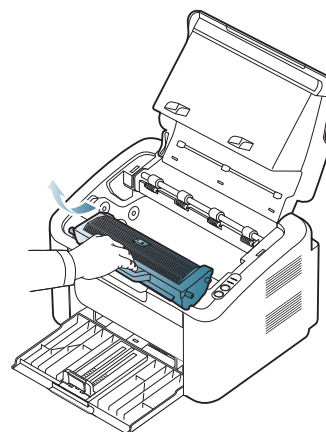

7. Verwijder het vastgelopen papier door het voorzichtig in een rechte lijn naar buiten te trekken.

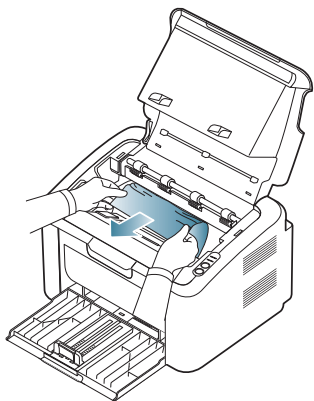

8. Plaats de tonercassette terug in het apparaat.

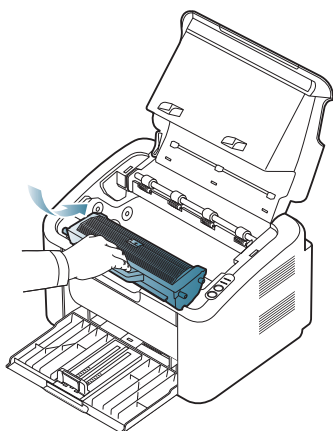

9. Open de klep van de fixeereenheid.

10. Sluit de bovenklep en open de uitvoerlade. De printer gaat automatisch door met afdrucken.

Andere problemen oplossen

In het onderstaande overzicht vindt u een aantal mogelijke problemen met de bijbehorende oplossingen. Voer de stappen uit in de aangegeven volgorde tot het probleem is verholpen. Neem contact op met de klantenservice als het probleem zich blijft voordoen.

Overige mogelijke problemen:

- Zie "Stroomproblemen" op pagina 57.
- Zie "Problemen met papierinvoer" op pagina 58.
- Zie "Afdrukproblemen" op pagina 58.
- Zie "Problemen met de afdrukkwaliteit" op pagina 60.
- Zie "Veelvoorkomende problemen onder Windows" op pagina 62.
- Zie "Veelvoorkomende problemen onder Linux" op pagina 63.
- Zie "Veelvoorkomende problemen onder Macintosh" op pagina 63.

Stroomproblemen



Klik op deze koppeling om een animatie te bekijken over het oplossen van problemen met de voeding.

Probleem	Voorgestelde oplossingen
Het apparaat krijgt geen stroom, of de verbindingkabel tussen de computer en het apparaat is niet goed aangesloten.	<ul style="list-style-type: none">• Steek het netsnoer in en druk op  (Aan/Uit) op het bedieningspaneel.  <ul style="list-style-type: none">• Maak de kabel van het apparaat los en sluit hem opnieuw aan. 

Problemen met papierinvoer

Probleem	Voorgestelde oplossingen
Papier loopt vast tijdens het afdrukken.	Verwijder het vastgelopen papier. (Zie "Papierstoringen verhelpen" op pagina 56.)
Papier kleeft aan elkaar.	<ul style="list-style-type: none"> Controleer de maximale papiercapaciteit van de lade. (Zie "Specificaties van het afdruk materiaal" op pagina 68.) Zorg dat u een geschikte papiersoort gebruikt. (Zie "Specificaties van het afdruk materiaal" op pagina 68.) Haal het papier uit de lade en buig het of waaier het uit. In vochtige omstandigheden kunnen bepaalde papiersoorten aan elkaar blijven kleven.
Invoerprobleem met een aantal vellen tegelijk.	Er kan niet meer dan één papiersoort tegelijk in de lade worden geplaatst. Plaats alleen papier van dezelfde soort en hetzelfde formaat en gewicht.
Afdrukpapier wordt niet ingevoerd.	<ul style="list-style-type: none"> Verwijder eventuele vastgelopen papier in het apparaat. Het papier werd niet goed in de lade geplaatst. Verwijder het papier en plaats het op de juiste manier in de lade. Er ligt te veel papier in de lade. Verwijder het teveel aan papier. Het papier is te dik. Gebruik alleen papier dat aan de specificaties van het apparaat voldoet. (Zie "Specificaties van het afdruk materiaal" op pagina 68.)
Het papier blijft vastlopen.	<ul style="list-style-type: none"> Er ligt te veel papier in de lade. Verwijder het teveel aan papier. Gebruik de handmatige invoer als u afdrukt op speciaal materiaal. U gebruikt een verkeerde papiersoort. Gebruik alleen papier dat aan de specificaties van het apparaat voldoet. (Zie "Specificaties van het afdruk materiaal" op pagina 68.) Er zitten mogelijk materiaalresten in het apparaat. Open de bovenklep en verwijder de resten.
Transparanten kleven aan elkaar in de papieruitvoerlande.	Gebruik alleen transparanten die speciaal voor laserprinters zijn bedoeld. Verwijder elke transparant zodra het is uitgevoerd.
Enveloppen trekken scheef of worden niet goed ingevoerd.	Zorg dat de papiergeleiders aan beide kanten van de envelop goed zijn ingesteld (ze moeten de envelop net raken).

Afdrukproblemen

Probleem	Mogelijke oorzaak	Voorgestelde oplossingen
Het apparaat drukt niet af.	Het apparaat krijgt geen stroom.	Controleer of het netsnoer is aangesloten.
	Het apparaat is niet als standaardprinter geselecteerd.	Selecteer uw printer als de standaardprinter in Windows.
	Controleer het volgende:	
	<ul style="list-style-type: none"> De bovenklep is niet gesloten. Sluit de bovenklep. Er is een papierstoring opgetreden. Verwijder het vastgelopen papier. (Zie "Papierstoringen verhelpen" op pagina 56.) De papierlade is leeg. Plaats papier. (Zie "Papier in de lade plaatsen" op pagina 35.) Er is geen tonercassette geplaatst. Plaats de tonercassette. 	
	Neem contact op met de klantenservice als er een systeemfout optreedt.	
	De verbindingkabel tussen de computer en het apparaat is niet goed aangesloten.	Maak de kabel van het apparaat los en sluit hem opnieuw aan.
	De verbindingkabel tussen de computer en het apparaat is mogelijk defect.	Sluit de kabel indien mogelijk aan op een andere computer die naar behoren werkt en druk een document af. U kunt ook proberen om een andere kabel voor uw apparaat te gebruiken.
	De poortinstelling is verkeerd.	Controleer de printerinstellingen in Windows om vast te stellen of de afdruktaak naar de juiste poort wordt gestuurd. Als uw computer meerdere poorten heeft controleert u of het apparaat op de juiste poort is aangesloten.
	Het apparaat is mogelijk niet goed geconfigureerd.	Controleer de Voorkeursinstellingen voor afdrukken om na te gaan of alle afdrukinstellingen correct zijn. (Zie "Voorkeursinstellingen openen" op pagina 40.)
	Het printerstuurprogramma is mogelijk niet goed geïnstalleerd.	Herstel de software van het apparaat (zie "Het stuurprogramma installeren voor een USB-apparaat" op pagina 28).
Het apparaat werkt niet goed.	<ul style="list-style-type: none"> Controleer of de LED's op het bedieningspaneel een systeemfout aangeven. Als de fout zich blijft voordoen, neem dan contact op met de klantenservice. U kunt een foutbericht ook controleren vanuit de Printerstatus of Smart Panel op uw computer. 	



Probleem	Mogelijke oorzaak	Voorgestelde oplossingen
Het apparaat drukt niet af.	Het document is zo groot dat er onvoldoende ruimte is op de harde schijf van de computer om toegang te krijgen tot de afdruktaak.	Wijs meer ruimte op de harde schijf van de computer toe aan spooling en probeer nogmaals af te drukken.
Het apparaat haalt papier uit de verkeerde invoerbron.	De papieroptie die in de Voorkeursinstellingen voor afdrukken is geselecteerd is mogelijk onjuist.	In veel softwaretoepassingen kan de lade worden geselecteerd op het tabblad Papier in de Voorkeursinstellingen voor afdrukken . Selecteer de juiste papierbron. Raadpleeg Help bij het printerstuurprogramma. (Zie "Voorkeursinstellingen openen" op pagina 40.)
Een afdruktaak wordt uiterst langzaam afgedrukt.	De afdruktaak is mogelijk zeer complex.	Maak de pagina minder complex of wijzig de instellingen voor de afdrukkwaliteit.
De helft van de pagina is leeg.	De afdrukstand werd mogelijk verkeerd ingesteld.	Wijzig de afdrukstand in het desbetreffende programma. Raadpleeg Help bij het printerstuurprogramma.
	Het ingestelde papierformaat stemt niet overeen met het formaat van het papier in de lade.	Controleer of het papierformaat dat is ingesteld in het printerstuurprogramma overeenstemt met het papier in de papierlade. Controleer of het papierformaat dat is ingesteld in het printerstuurprogramma overeenstemt met het papier dat is geselecteerd in het programma dat u gebruikt.
Het apparaat drukt wel af, maar de tekst is niet correct, vervormd of niet compleet.	De kabel van het apparaat zit los of is defect.	Maak de kabel van het apparaat los en sluit hem opnieuw aan. Druk een document af dat u eerder wel correct hebt kunnen afdrukken. Sluit kabel en apparaat indien mogelijk aan op een andere computer en druk een document af dat u eerder wel correct hebt kunnen afdrukken. Als dit alles niet helpt, probeert u een nieuwe printerkabel.
	Het verkeerde printerstuurprogramma is geselecteerd.	Controleer in het afdrukmenu van de toepassing of u de juiste printer hebt geselecteerd.
	De softwaretoepassing werkt niet naar behoren.	Probeer een document af te drukken vanuit een andere toepassing.
	Het besturingssysteem werkt niet naar behoren.	Sluit Windows af en start de computer opnieuw op. Schakel het apparaat uit en weer in.

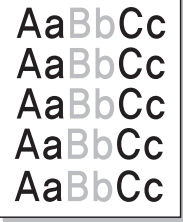
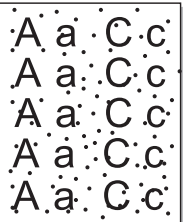

Probleem	Mogelijke oorzaak	Voorgestelde oplossingen
Er worden blanco pagina's "afgedrukt".	De tonercassette is leeg of beschadigd.	Herverdeel de toner indien nodig. Vervang indien nodig de tonercassette.
	Het bestand bevat mogelijk blanco pagina's.	Controleer of het bestand blanco pagina's bevat.
	Er is mogelijk een onderdeel van het apparaat defect (bijvoorbeeld de controller of het moederbord).	Neem contact op met een medewerker van de klantenservice.
Het apparaat drukt PDF-bestand en niet juist af. Sommige delen van afbeeldingen, tekst of illustraties ontbreken.	Incompatibiliteit tussen het PDF-bestand en de Acrobat-producten.	Het bestand kan worden afgedrukt door het PDF-bestand af te drukken als een afbeelding. Schakel Print As Image uit de afdrukopties van Acrobat in.  Een PDF-bestand als afbeelding afdrukken neemt meer tijd in beslag.
De foto's worden niet goed afgedrukt. De afbeeldingen zijn niet duidelijk.	De resolutie van de foto is erg laag.	Maak de foto kleiner. Als u de foto in de softwaretoepassing vergroot, vermindert de resolutie.
Er komt voor het afdrukken stoom uit het apparaat ter hoogte van de uitvoerlade.	Het gebruik van geperforeerd papier kan aanleiding geven tot de verspreiding van dampen tijdens het afdrukken.	Dit is geen probleem. Ga gewoon door met afdrukken.
Het apparaat drukt geen speciaal papier zoals rekeningpapier af.	Papierformaat en papierformaatinstelling komen niet overeen.	Stel het juiste papierformaat in onder Bewerken... op het tabblad Papier in Voorkeursinstellingen voor afdrukken (Zie "Voorkeursinstellingen openen" op pagina 40.)

Problemen met de afdrukkwaliteit

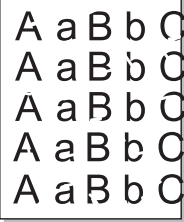

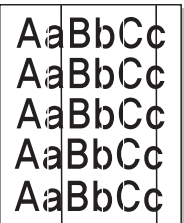
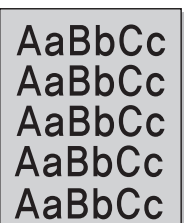
Vuil aan de binnenkant van het apparaat of verkeerd geplaatst papier kan leiden tot een verminderde afdrukkwaliteit. Raadpleeg de onderstaande tabel om het probleem te verhelpen.

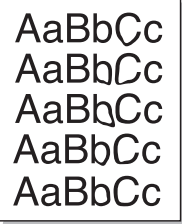
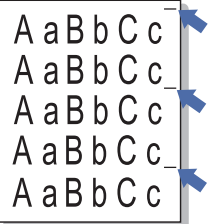
Probleem	Voorgestelde oplossingen
<p>Lichte of vage afdrukken</p> 	<ul style="list-style-type: none"> Als u een verticale witte strook of vaag gedeelte op de afdruk ziet is de toner bijna op. Door de resterende toner over de cassette te verdelen kunt u er waarschijnlijk nog een aantal afdrukken mee maken. (Zie "Toner herverdelen" op pagina 55.) Als de afdrukkwaliteit hierdoor niet verbetert, moet u een nieuwe tonercassette plaatsen. Mogelijk voldoet het papier niet aan de papierspecificaties. Het papier kan bijvoorbeeld te vochtig of te ruw zijn. (Zie "Specificaties van het afdruk materiaal" op pagina 68.) Als de hele pagina te licht is, is de afdrukresolutie te laag ingesteld of staat het apparaat in de tonerspaarstand. Wijzig de afdrukresolutie en schakel de tonerspaarstand uit. Raadpleeg Help bij het printerstuurprogramma. Een combinatie van vage plekken en vegen kan erop wijzen dat de tonercassette gereinigd moet worden. (Zie "De binnenkant reinigen" op pagina 53.)
<p>Tonervlekken</p> 	<ul style="list-style-type: none"> Het papier voldoet mogelijk niet aan de specificaties. Het papier kan bijvoorbeeld te vochtig of te ruw zijn. (Zie "Specificaties van het afdruk materiaal" op pagina 68.) De transportrol is mogelijk vuil. Reinig de binnenkant van het apparaat. Neem contact op met een medewerker van de klantenservice. Het papierpad is mogelijk aan een reinigingsbeurt toe. Neem contact op met een medewerker van de klantenservice.

Probleem	Voorgestelde oplossingen
<p>Onregelmatigheden</p> 	<p>Als op willekeurige plaatsen vage, doorgaans ronde, plekken verschijnen:</p> <ul style="list-style-type: none"> Er zit mogelijk een slecht vel tussen het papier. Druk het document opnieuw af. Het vochtgehalte van het papier is niet op alle plaatsen gelijk of het papier bevat vochtplekken. Probeer papier van een ander merk. (Zie "Specificaties van het afdruk materiaal" op pagina 68.) De hele partij papier is niet in orde. Problemen tijdens de productie kunnen ertoe leiden dat sommige delen toner afstoten. Probeer een ander soort of merk papier. Stel de resolutie van de printer anders in en probeer het opnieuw. Ga naar Voorkeursinstellingen voor afdrukken, klik op het tabblad Papier en stel het type in op Dik papier. (Zie "Voorkeursinstellingen openen" op pagina 40.) Als het probleem hiermee niet kan worden opgelost neemt u contact op met een medewerker van de klantenservice.
<p>Witte vlekken</p> 	<p>Er verschijnen witte vlekken op de pagina:</p> <ul style="list-style-type: none"> Het papier is te ruw en er valt veel vuil vanaf het papier op de interne onderdelen van het apparaat waardoor de rol vuil kan zijn. Reinig de binnenkant van het apparaat. (Zie "De binnenkant reinigen" op pagina 53.) Het papierpad is mogelijk aan een reinigingsbeurt toe. (Zie "De binnenkant reinigen" op pagina 53.)
<p>Verticale strepen</p> 	<p>Als de pagina zwarte verticale strepen vertoont:</p> <ul style="list-style-type: none"> Er zitten mogelijk krassen op het oppervlak (drumgedeelte) van de tonercassette. Verwijder de tonercassette en plaats een nieuwe. (Zie "De tonercassette vervangen" op pagina 65.) <p>Als de pagina witte verticale strepen vertoont:</p> <ul style="list-style-type: none"> Het oppervlak van het LSU-gedeelte in het apparaat kan vuil zijn. (Zie "De binnenkant reinigen" op pagina 53.)
<p>Zwarte achtergrond</p> 	<p>Als er in lichte gedeelten te veel toner wordt gebruikt (grijze achtergrond):</p> <ul style="list-style-type: none"> Gebruik papier met een kleiner gewicht. (Zie "Specificaties van het afdruk materiaal" op pagina 68.) Controleer de omgevingsvoorwaarden: bijzonder droge omstandigheden of een hoge luchtvochtigheid (meer dan 80% RV) kunnen aanleiding geven tot een grijzere achtergrond. Verwijder de oude tonercassette en plaats een nieuwe. (Zie "De tonercassette vervangen" op pagina 65.)

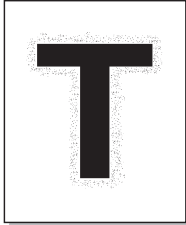
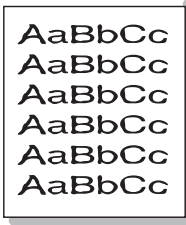
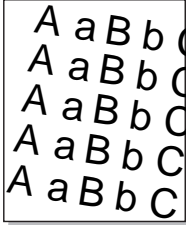
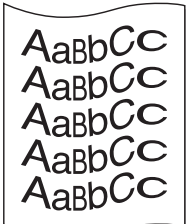
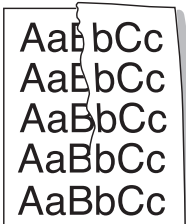
Probleem	Voorgestelde oplossingen
Tonerwegen 	<p>Als er tonervlakken op de pagina verschijnen:</p> <ul style="list-style-type: none"> • Reinig de binnenkant van het apparaat. (Zie "De binnenkant reinigen" op pagina 53.) • Controleer de papiersoort en de kwaliteit van het papier. (Zie "Specificaties van het afdrukmetaal" op pagina 68.) • Verwijder de tonercassette en installeer een nieuwe. (Zie "De tonercassette vervangen" op pagina 65.)
Verticaal terugkerende afwijkingen 	<p>Als de bedrukte zijde van de pagina met gelijke intervallen afwijkingen vertoont:</p> <ul style="list-style-type: none"> • De tonercassette is mogelijk defect. Als u nog steeds dezelfde problemen ondervindt, verwijdert u de tonercassette en plaatst u een nieuwe. (Zie "De tonercassette vervangen" op pagina 65.) • Er zit mogelijk toner op sommige onderdelen van het apparaat. Als de afwijkingen zich op de achterkant van de pagina bevinden zal het probleem waarschijnlijk na enkele pagina's vanzelf verdwijnen. • De fixeereenheid kan beschadigd zijn. Neem contact op met een medewerker van de klantenservice.
Schaduwvlekken 	<p>Schaduwvlekken worden veroorzaakt door kleine hoeveelheden toner die willekeurig verspreid op de afdruk voorkomen.</p> <ul style="list-style-type: none"> • Misschien is het papier te vochtig. Probeer af te drukken op een nieuw uitgekakte stapel papier. Maak een pak papier pas open op het moment dat u het gaat gebruiken zodat het papier niet te veel vocht opneemt. • Wijzig de afdruklay-out als er schaduwvlekken verschijnen op een envelop om te voorkomen dat er wordt afgedrukt op een gebied met overlappende naden aan de rugzijde. Afdrukken op naden kan problemen veroorzaken. • Als het gehele oppervlak van een afgedrukte pagina wordt bedekt met schaduwvlekken, kiest u een andere afdrukkwaliteit in het softwareprogramma of in de Voorkeursinstellingen voor afdrukken. (Zie "Voorkeursinstellingen openen" op pagina 40.)

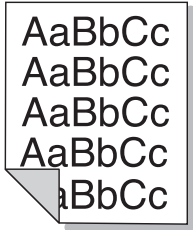
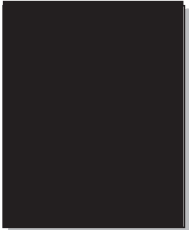
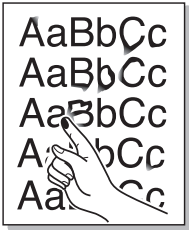
Probleem	Voorgestelde oplossingen
Rond vette tekens of afbeeldingen bevinden zich tonerdeeltjes 	<p>Mogelijk hecht de toner niet op de juiste manier aan dit type papier.</p> <ul style="list-style-type: none"> • Wijzig de printeroptie en probeer het opnieuw. <p>Ga naar Voorkeursinstellingen voor afdrukken, klik op het tabblad Papier en stel het papier type in op Kringlooppapier.</p>
Misvormde tekst 	<ul style="list-style-type: none"> • Als tekst er vervormd uitziet ('uitgehoud' effect) is het papier mogelijk te glad. Probeer een ander soort papier. (Zie "Specificaties van het afdrukmetaal" op pagina 68.)
Papier schuin 	<ul style="list-style-type: none"> • Plaats het papier op de juiste manier in de lade. • Controleer de papiersoort en de kwaliteit van het papier. (Zie "Specificaties van het afdrukmetaal" op pagina 68.) • Let erop dat de geleiders niet te dicht en niet te ver af staan van de stapel papier.
Gekruld of gegolfd 	<ul style="list-style-type: none"> • Plaats het papier op de juiste manier in de lade. • Controleer de papiersoort en de kwaliteit van het papier. Papier kan krullen als de temperatuur of de vochtigheid te hoog is. (Zie "Specificaties van het afdrukmetaal" op pagina 68.) • Draai de stapel papier in de lade om. Probeer ook eens het papier 180° te draaien in de lade.
Vouwen of kreuken 	<ul style="list-style-type: none"> • Plaats het papier op de juiste manier in de lade. • Controleer de papiersoort en de kwaliteit van het papier. (Zie "Specificaties van het afdrukmetaal" op pagina 68.) • Draai de stapel papier in de lade om. Probeer ook eens het papier 180° te draaien in de lade.

Probleem	Voorgestelde oplossingen
<p>Achterkant van afdrukken is vuil</p> 	<p>Een tonercassette lekt mogelijk. Reinig de binnenkant van het apparaat. (Zie "De binnenkant reinigen" op pagina 53.)</p>
<p>Eén vaste kleur of zwarte pagina's</p> 	<ul style="list-style-type: none"> De tonercassette werd mogelijk niet goed geplaatst. Verwijder de cassette en plaats ze opnieuw. De tonercassette is mogelijk defect. Verwijder de tonercassette en plaats een nieuwe. (Zie "De tonercassette vervangen" op pagina 65.) Het apparaat moet mogelijk worden gerepareerd. Neem contact op met een medewerker van de klantenservice.
<p>Losse toner</p> 	<ul style="list-style-type: none"> Reinig de binnenkant van het apparaat. (Zie "De binnenkant reinigen" op pagina 53.) Controleer de papiersoort en de kwaliteit van het papier. (Zie "Specificaties van het afdruk materiaal" op pagina 68.) Verwijder de tonercassette en installeer een nieuwe. (Zie "De tonercassette vervangen" op pagina 65.) Lost dit het probleem niet op, dan moet het apparaat mogelijk worden hersteld. Neem contact op met een medewerker van de klantenservice.
<p>Openingen in tekens</p> 	<p>Letters worden onvolledig afgedrukt omdat er witte plekken verschijnen op plaatsen die zwart zouden moeten zijn:</p> <ul style="list-style-type: none"> Als dit probleem optreedt bij transparanten probeert u een ander soort transparant. Omwille van de samenstelling van de transparanten zijn enkele onvolledige tekens normaal. Misschien drukt u af op de verkeerde kant van het papier. Verwijder het papier en draai het om. Het papier voldoet mogelijk niet aan de papierspecificaties. (Zie "Specificaties van het afdruk materiaal" op pagina 68.)

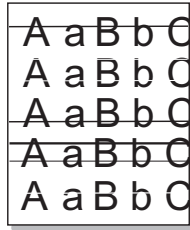
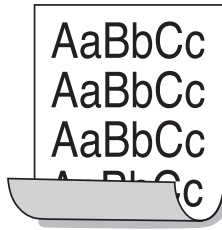
Probleem	Voorgestelde oplossingen
<p>Horizontale strepen</p> 	<p>Controleer bij horizontale zwarte strepen of vegen het volgende:</p> <ul style="list-style-type: none"> De tonercassette werd mogelijk onjuist geplaatst. Verwijder de cassette en plaats ze opnieuw. De tonercassette is mogelijk defect. Verwijder de tonercassette en plaats een nieuwe. (Zie "De tonercassette vervangen" op pagina 65.) Lost dit het probleem niet op, dan moet het apparaat mogelijk worden hersteld. Neem contact op met een medewerker van de klantenservice.
<p>Krullen</p> 	<p>Als het afgedrukte papier opkrult of als het papier niet wordt ingevoerd, doet u het volgende:</p> <ul style="list-style-type: none"> Draai de stapel papier in de lade om. Probeer ook eens het papier 180° te draaien in de lade. Stel de resolutie van de printer anders in en probeer het opnieuw. Ga naar de Voorkeursinstellingen voor afdrukken, klik op het tabblad Papier en stel het type in op Dun papier. (Zie "Voorkeursinstellingen openen" op pagina 40.)

Veelvoorkomende problemen onder Windows

Probleem	Voorgestelde oplossingen
<p>Tijdens de installatie verschijnt het bericht "Bestand in gebruik".</p>	<p>Sluit alle softwaretoepassingen af. Verwijder alle software uit de opstartgroep en start vervolgens Windows weer op. Installeer het printerstuurprogramma opnieuw.</p>
<p>Het bericht "Algemene beschermingsfout", "OE-uitzondering", "Spool 32" of "Ongeldige bewerking" verschijnt.</p>	<p>Sluit alle andere toepassingen af, start Windows opnieuw op en probeer opnieuw af te drukken.</p>
<p>Het bericht "Kan niet afdrukken" of "Er is een time-outfout in de printer opgetreden" verschijnt.</p>	<p>Deze berichten kunnen tijdens het afdrukken verschijnen. Wacht tot het apparaat klaar is met afdrukken. Als het bericht verschijnt in gereedmodus of nadat de afdruk is voltooid, controleert u de aansluiting en gaat u na of er een fout is opgetreden.</p>

 Raadpleeg de gebruikershandleiding van Microsoft Windows die met uw computer is meegeleverd voor meer informatie over foutmeldingen in Windows.

Veelvoorkomende problemen onder Linux

Probleem	Voorgestelde oplossingen
Het apparaat drukt niet af.	<ul style="list-style-type: none"> Controleer of het printerstuurprogramma is geïnstalleerd. Open Unified Driver Configurator en selecteer het tabblad Printers in het venster Printers configuration om de lijst met beschikbare printers weer te geven. Controleer of het apparaat in de lijst staat. Als dit niet zo is, opent u Add new printer wizard om uw apparaat in te stellen. Controleer of het apparaat is ingeschakeld. Open Printers configuration en selecteer uw apparaat uit de lijst met printers. Bekijk de omschrijving in het paneel Selected printer. Druk op de knop Start als de status de tekenreeks Stopped bevat. Hierna zou het apparaat weer normaal moeten werken. De status "stopped" kan geactiveerd zijn wanneer er zich problemen voordoen met het afdrukken. Controleer of er geen speciale afdrukoptie is ingesteld voor de toepassing, zoals "-oraw". Als de parameter "-oraw" is opgegeven in de opdrachtregel verwijdert u deze om het afdrukprobleem op te lossen. Voor Gimp front-end kiest u "print" -> "Setup printer" en bewerkt u de opdrachtregelparameter.
Het apparaat drukt geen volledige pagina's af. Slechts de helft van de pagina wordt afgedrukt.	Dit is een gekend probleem dat zich voordoet bij gebruik van een kleurenprinter met versie 8.51 of een oudere versie van Ghostscript, 64-bits Linux OS. Dit probleem is aan bugs.ghostscript.com gemeld als Ghostscript Bug 688252. Het probleem is opgelost in AFPL Ghostscript versie 8.52 of een hogere versie. Download de meest recente versie van AFPL Ghostscript van http://sourceforge.net/projects/ghostscript/ en installeer deze om dit probleem op te lossen.
De foutmelding "Cannot open port device file" verschijnt als ik een document afdruk.	Wijzig nooit de parameters van een afdruktaak (via LPR GUI bijvoorbeeld) terwijl er een afdruktaak wordt uitgevoerd. Diverse versies van CUPS-server breken de afdruktaak af als de afdrukopties worden gewijzigd en proberen vervolgens de taak vanaf het begin opnieuw uit te voeren. Aangezien Unified Linux Driver de poort tijdens het afdrukken vergrendelt, blijft deze vergrendeld door het abrupte afbreken van de driver zodat de poort niet beschikbaar is voor volgende afdruktaken. Als deze situatie zich voordoet, probeert u de poort vrij te geven door Release port te selecteren in Port configuration .

 Raadpleeg de gebruikershandleiding van Linux die met uw computer werd meegeleverd voor meer informatie over Linux-foutberichten.

Veelvoorkomende problemen onder Macintosh

Probleem	Voorgestelde oplossingen
Het apparaat drukt PDF-bestanden niet juist af. Sommige delen van afbeeldingen, tekst of illustraties ontbreken.	<p>Het bestand kan worden afgedrukt door het PDF-bestand af te drukken als een afbeelding. Schakel Print As Image uit de afdrukopties van Acrobat in.</p> <p> Een PDF-bestand als afbeelding afdrukken neemt meer tijd in beslag.</p>
Het document is afgedrukt, maar de afdruktaak is niet verdwenen uit de wachtrij in Mac OS X 10.3.2.	Werk uw Mac OS-versie bij tot Mac OS X 10.3.3 of hoger.
Bepaalde letters worden niet normaal weergegeven tijdens het afdrukken van het voorblad.	Mac OS kan het lettertype niet aanmaken tijdens het afdrukken van het voorblad. Het Nederlandse alfabet en Nederlandse cijfers worden normaal weergegeven op het voorblad.
Als u op een Macintosh-computer een document afdrukt met Acrobat Reader 6.0 of hoger worden de kleuren niet op de juiste wijze afgedrukt.	Controleer of de resolutie-instelling in uw printerstuurprogramma overeenkomt met de resolutie-instelling in Acrobat Reader.

 Raadpleeg de gebruikershandleiding van Macintosh die met uw computer is meegeleverd voor meer informatie over Macintosh-foutmeldingen.

Verbruiksartikelen

In dit hoofdstuk wordt beschreven hoe u verbruiksartikelen en onderdelen voor het onderhoud van uw apparaat kunt aanschaffen.

In dit hoofdstuk vindt u de volgende onderwerpen:

- Aankoopmogelijkheden
- Verkrijgbare verbruiksartikelen

 De beschikbare accessoires kunnen verschillen van land tot land. Neem contact op met uw verkoper om de lijst met beschikbare accessoires te ontvangen.

Aankoopmogelijkheden

Als u door Samsung goedgekeurde verbruiksartikelen, accessoires of reserveonderdelen wilt bestellen, neem dan contact op met de lokale Samsung-handelaar of verdeler bij wie u de printer hebt gekocht. U kunt ook surfen naar www.samsung.com/supplies en uw land/regio selecteren voor informatie over het aanvragen van technische ondersteuning.

Verkrijgbare verbruiksartikelen

Als de verbruiksartikelen het einde van hun levensduur naderen kunt u de volgende verbruiksartikelen voor uw apparaat bestellen:

Modelnummer
• 104 (MLT-D104S): verkrijgbaar in alle regio's behalve de regio's die worden vermeld onder Regio A en B.
• 1042 (MLT-D1042S): Regio A ^a
• 1043 (MLT-D1043S): Regio B ^b :
• 104 (MLT-D104X): niet in alle regio's verkrijgbaar. *Raadpleeg uw lokale Samsung-website voor de beschikbaarheid.

a. Regio A: Albanië, Oostenrijk, België, Bosnië, Bulgarije, Kroatië, Cyprus, Tsjechische Republiek, Denemarken, Estland, Finland, Frankrijk, Duitsland, Griekenland, Hongarije, Italië, Letland, Litouwen, Macedonië, Nederland, Noorwegen, Polen, Portugal, Roemenië, Servië, Slowakije, Slovenië, Spanje, Zweden, Zwitserland, VK.

b. Regio B: China, Bangladesh, India, Nepal, Oekraïne, Vietnam.

Zie "De tonercassette vervangen" op pagina 65 voor het vervangen van de tonercassette.

 De levensduur van de tonercassette kan variëren afhankelijk van de opties en de taakmodus.

 U moet tonercassettes en andere verbruiksartikelen aankopen in het land waar u het apparaat hebt gekocht. De verbruiksartikelen zijn mogelijk immers niet compatibel met uw apparaat omdat de systeemconfiguratie verschilt van land tot land.

- Verkrijgbare onderdelen voor onderhoud
- De tonercassette vervangen

 Samsung raadt het gebruik van niet-originele Samsung-tonercassettes (bijv. hervulde of gereviseerde tonercassettes) af. Samsung kan de kwaliteit van niet-originele Samsung-tonercassettes niet garanderen. Onderhoud en reparaties die vereist zijn als gevolg van het gebruik van niet-originele Samsung-tonercassettes vallen niet onder de garantie van het apparaat.

Verkrijgbare onderdelen voor onderhoud

Om kwaliteits- en doorvoerproblemen als gevolg van versleten onderdelen te vermijden en ervoor te zorgen dat uw printer goed blijft presteren moeten de volgende onderdelen vervangen worden zodra het opgegeven aantal afdrucken is bereikt of de levensduur van het desbetreffende onderdeel is verstreken.

Onderdelen	Gemiddeld aantal afdrucken ^a	Naam van het onderdeel
Transportrol	Ongeveer 30.000 pagina's	ROLLER-TRANSFER
Fixeereenheid	Ongeveer 30.000 pagina's	FUSER
Opneemrol	Ongeveer 30.000 pagina's	ROLLER-PICK UP

a. De afdruksnelheid is afhankelijk van het gebruikte besturingssysteem, de snelheid van de computer, de gebruikte toepassing, de verbindingmethode, het type en formaat van de afdrukmedia en de complexiteit van de taak.

Neem contact op met de winkel waar u het apparaat hebt gekocht om reserveonderdelen te kopen.

Laat onderdelen voor onderhoud alleen vervangen door een erkende dienstverlener of door de leverancier of winkel waar u het apparaat hebt gekocht. De vervanging van onderdelen waarvan de gemiddelde gebruiksduur is verstreken, wordt niet gedekt door de garantie.

De tonercassette vervangen

-  Klik op deze koppeling om een filmpje te openen over het vervangen van een tonercassette.

De tonercassette heeft de geschatte gebruiksduur bereikt:

- het venster van het programma Printerstatus of Smart Panel verschijnt op het scherm van uw computer en geeft aan dat u de tonercassette moet vervangen.
- Stopt het apparaat met afdrucken.

Dit betekent dat de tonercassette moet worden vervangen. Noteer het modelnummer van de tonercassette in het apparaat. (Zie "Verkrijgbare verbruiksartikelen" op pagina 64.)

1. Open de bovenklep.

-  Zorg dat de uitvoerlade dicht is als u de bovenklep opent.

2. Verwijder de tonercassette.

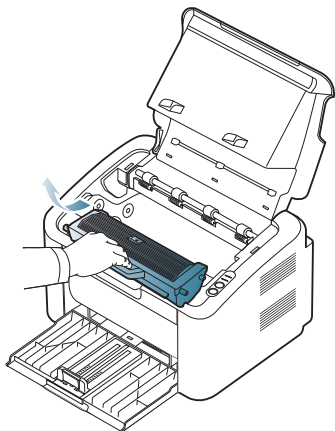

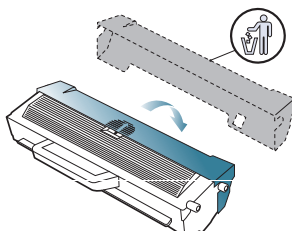

3. Neem een nieuwe tonercassette uit de verpakking.
4. Verwijder de beschermende kap van de tonercassette.

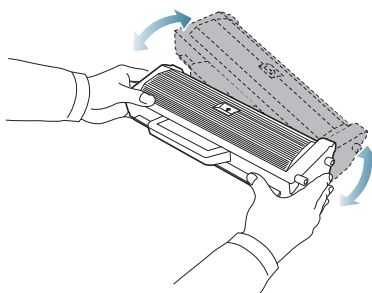

5. Schud de cassette vijf tot zes keer heen en weer om de toner in de cassette gelijkmatig te verdelen. Zo zorgt u ervoor dat u het maximum aantal kopieën per cassette kunt maken.



-  Krijgt u per ongeluk toner op uw kleding, veeg de toner dan af met een droge doek en was de kleding in koud water. Als u warm water gebruikt, hecht de toner zich aan de stof.

-  Raak de drum in de tonercassette of beeldeenheid niet aan. Neem de cassette vast bij de handgreep zodat u de onderzijde niet hoeft aan te raken.

6. Houd de tonercassette bij de handgreep vast en plaats de cassette voorzichtig in de opening van het apparaat.
De nokken aan de zijkanten van de cassette en de corresponderende groeven in het apparaat leiden de cassette in de juiste positie tot ze vastklikt.

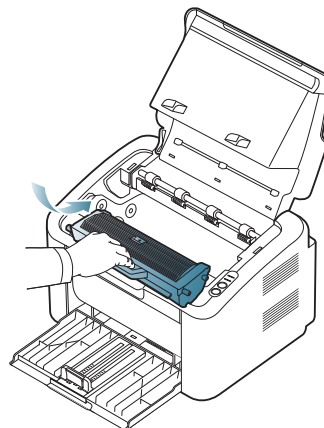

7. Sluit de bovenklep. Controleer of de klep goed dicht is.

Specificaties

Dit hoofdstuk behandelt de belangrijkste specificaties van het apparaat.

In dit hoofdstuk vindt u de volgende onderwerpen:

- Hardwarespecificaties
- Omgevingsvoorwaarden
- Elektrische specificaties
- Specificaties van het afdrukmetaal

 De lijst hieronder bevat de specificaties. Deze specificaties kunnen zonder voorafgaande kennisgeving worden gewijzigd. Ga naar www.samsung.com/printer voor actuele informatie.

Hardwarespecificaties

	Item	Beschrijving
Afmetingen	Hoogte	184 mm
	Diepte	224 mm
	Breedte	341 mm
Gewicht	excl. beeldcartridge	4,2 kg

Omgevingsvoorwaarden

	Item	Beschrijving
Geluidsniveau^a	Gereedmodus	26 dB (A)
	Afdrukmodus	50 dB(A)
Temperatuur	Werking	10 tot 32 °C
	Opslag (zonder verpakking)	0 tot 40 °C
Relatieve luchtvochtigheid	Werking	10 tot 80% RV
	Opslag (zonder verpakking)	20 tot 80% RV

a. Geluidsdruk niveau, ISO 7779. Geteste configuratie: apparaat basisinstallatie, A4-papierformaat, enkelzijdig afdrukken.

Elektrische specificaties

 De stroomvereisten zijn gebaseerd op het land of de regio waar het apparaat wordt verkocht. De bedrijfsspanning mag niet worden gewijzigd. Doet u dit toch, dan kan het apparaat beschadigd raken en vervalt de productgarantie.

	Item	Beschrijving
Voeding^a	Model dat op 110 volt werkt	AC 110 - 127 V
	Model dat op 220 volt werkt	AC 220 - 240 V
Stroomverbruik	Gemiddelde bedrijfsmodus	Minder dan 270 Watt
	Gereedmodus	Minder dan 40 Watt
	Energiebesparende modus	Minder dan 2,8 Watt
	Uitgeschakelde toestand	Minder dan 0,45 Watt

a. Zie het typeplaatje op het apparaat voor het juiste voltage, de frequentie (hertz) en het type stroom voor uw apparaat.

Specificaties van het afdrukmetaal

Type	Formaat	Afmetingen	Gewicht van het afdrukmetaal ^a /capaciteit ^b	
			Lade	Handmatige invoer in de lade
Normaal papier	Letter	216 × 279 mm	60 tot 120 g/m ² (bankpostpapier). • 150 vellen van 80 g/m ² (bankpostpapier).	60 tot 163 g/m ² (bankpostpapier). • 1 vel papier voor handmatige invoer in de lade
	Legal	216 × 356 mm		
	US Folio	216 × 330 mm		
	A4	210 × 297 mm		
	Oficio	216 × 343 mm		
	JIS B5	182 × 257 mm		
	ISO B5	176 × 250 mm		
	Executive	184 × 267 mm		
	A5	148 × 210 mm		
Envelop	Monarch-env.	98 × 191 mm	75 tot 90 g/m ² (bankpostpapier). • 1 vel papier voor handmatige invoer in de lade	
	Env. nr.10	105 × 241 mm		
	Envelop DL	110 × 220 mm		
	Envelop C5	162 × 229 mm		
Dik papier	Zie Normaal papier	Zie Normaal papier	90 g/m ² (bankpostpapier). • 140 vellen	90 tot 163 g/m ² (bankpostpapier). • 1 vel papier voor handmatige invoer in de lade
Dun papier	Zie Normaal papier	Zie Normaal papier	60 tot 70 g/m ² (bankpostpapier). • 1 vel papier voor handmatige invoer in de lade	
Transparanten	Letter, A4	Zie Normaal papier	138 tot 146 g/m ² (bankpostpapier). • 1 vel papier voor handmatige invoer in de lade	
Etiketten^c	Letter, Legal, US Folio, A4, JIS B5, ISO B5, Executive, A5	Zie Normaal papier	120 tot 150 g/m ² (bankpostpapier). • 1 vel papier voor handmatige invoer in de lade	
Kartonpapier	Letter, Legal, US Folio, A4, JIS B5, ISO B5, Executive, A5	Zie Normaal papier	105 tot 163 g/m ² (bankpostpapier). • 1 vel papier voor handmatige invoer in de lade	
Minimaal formaat (aangepast)		76 x 183 mm	60 tot 163 g/m ² (bankpostpapier).	
Maximaal formaat (aangepast)		216 × 356 mm		

a. Plaats het papier vel per vel in de lade als het afdrukmetaal zwaarder is dan 120 g/m².

b. De maximumcapaciteit kan verschillen, afhankelijk van de omgevingsvoorwaarden en van het gewicht en de dikte van het afdrukmetaal.

c. Gladheid: 100 tot 250 (Sheffield).

Contact SAMSUNG worldwide

If you have any comments or questions regarding Samsung products, contact the Samsung customer care center.

Country/ Region	Customer Care Center	Web Site
ARGENTINE	0800-333-3733	www.samsung.com
ARMENIA	0-800-05-555	
AUSTRALIA	1300 362 603	www.samsung.com
AUSTRIA	0810-SAMSUNG (7267864, € 0.07/min)	www.samsung.com
AZERBAIJAN	088-55-55-555	
BAHRAIN	8000-4726	
BELARUS	810-800-500-55-500	www.samsung.ua www.samsung.com/ua_ru
BELGIUM	02-201-24-18	www.samsung.com/be (Dutch) www.samsung.com/be_fr (French)
BRAZIL	0800-124-421 4004-0000	www.samsung.com
CANADA	1-800-SAMSUNG (726-7864)	www.samsung.com
CHILE	800-SAMSUNG (726-7864)	www.samsung.com
CHINA	400-810-5858 010-6475 1880	www.samsung.com
COLOMBIA	01-8000112112	www.samsung.com
COSTA RICA	0-800-507-7267	www.samsung.com
CZECH REPUBLIC	800-SAMSUNG (800-726786)	www.samsung.com
	Samsung Zrt., česká organizační složka, Oasis Florenc, Sokolovská394/17, 180 00, Praha 8	
DENMARK	70 70 19 70	www.samsung.com
ECUADOR	1-800-10-7267	www.samsung.com
EGYPT	0800-726786	
EIRE	0818 717100	www.samsung.com
EL SALVADOR	800-6225	www.samsung.com
ESTONIA	800-7267	www.samsung.com
KAZAKHSTAN	8-10-800-500-55-500	www.samsung.com/kz_ru
KYRGYZSTAN	00-800-500-55-500	
FINLAND	030-6227 515	www.samsung.com
FRANCE	01 48 63 00 00	www.samsung.com

Country/ Region	Customer Care Center	Web Site
GERMANY	01805 - SAMSUNG (726-7864 € 0,14/min)	www.samsung.com
GEORGIA	8-800-555-555	
GUATEMALA	1-800-299-0013	www.samsung.com
HONDURAS	800-7919267	www.samsung.com
HONG KONG	(852) 3698-4698	www.samsung.com/hk www.samsung.com/hk_en/
HUNGARY	06-80-SAMSUNG (726-7864)	www.samsung.com
INDIA	3030 8282 1800 110011 1800 3000 8282 1800 266 8282	www.samsung.com
INDONESIA	0800-112-8888 021-5699-7777	www.samsung.com
ITALIA	800-SAMSUNG (726-7864)	www.samsung.com
JAMAICA	1-800-234-7267	www.samsung.com
JAPAN	0120-327-527	www.samsung.com
JORDAN	800-22273	
KSA	9200-21230	www.samsung.com
LATVIA	8000-7267	www.samsung.com
LITHUANIA	8-800-77777	www.samsung.com
LUXEMBURG	261 03 710	www.samsung.com
MALAYSIA	1800-88-9999	www.samsung.com
MEXICO	01-800-SAMSUNG (726-7864)	www.samsung.com
MOLDOVA	00-800-500-55-500	www.samsung.ua www.samsung.com/ua_ru
NETHERLANDS	0900-SAMSUNG (0900-7267864) (€ 0,10/ min)	www.samsung.com
NEW ZEALAND	0800 SAMSUNG (0800 726 786)	www.samsung.com
NICARAGUA	00-1800-5077267	www.samsung.com
NORWAY	815-56 480	www.samsung.com
PANAMA	800-7267	www.samsung.com

Country/ Region	Customer Care Center	Web Site
PHILIPPINES	1800-10-SAMSUNG (726-7864) 1-800-3-SAMSUNG (726-7864) 1-800-8-SAMSUNG (726-7864) 02-5805777	www.samsung.com
POLAND	0 801 1SAMSUNG (172678) 022-607-93-33	www.samsung.com
PORTUGAL	80820-SAMSUNG (726-7864)	www.samsung.com
PUERTO RICO	1-800-682-3180	www.samsung.com
QATAR	800-2255	
REP. DOMINICA	1-800-751-2676	www.samsung.com
RUSSIA	8-800-555-55-55	www.samsung.ru
SINGAPORE	1800-SAMSUNG (726-7864)	www.samsung.com
SLOVAKIA	0800-SAMSUNG (726-7864)	www.samsung.com
SOUTH AFRICA	0860 SAMSUNG (726-7864)	www.samsung.com
SPAIN	902-1-SAMSUNG(902 172 678)	www.samsung.com
SWEDEN	0771 726 7864 (SAMSUNG)	www.samsung.com
SWITZERLAND	0848-SAMSUNG (7267864, CHF 0.08/min)	www.samsung.com
SYRIA	1825-22-73	
TADJIKISTAN	8-10-800-500-55-500	
TAIWAN	0800-329-999	www.samsung.com
THAILAND	1800-29-3232 02-689-3232	www.samsung.com
TRINIDAD & TOBAGO	1-800-SAMSUNG (726-7864)	www.samsung.com
TURKEY	444 77 11	www.samsung.com
U.A.E	800-SAMSUNG (726-7864)	www.samsung.com
U.K	0845 SAMSUNG (726-7864)	www.samsung.com
U.S.A	1-800-SAMSUNG (726-7864)	www.samsung.com
UKRAINE	8-800-502-000	www.samsung.ua www.samsung.com/ua_ru

Country/ Region	Customer Care Center	Web Site
UZBEKISTAN	8-10-800-500-55-500	www.samsung.com/kz_ru
VENEZUELA	0-800-100-5303	www.samsung.com
VIETNAM	1 800 588 889	www.samsung.com

Verklarende woordenlijst

 De onderstaande woordenlijst helpt u vertrouwd te raken met het product en de terminologie die in deze gebruikershandleiding wordt gebruikt en verband houdt met afdrucken.

802.11

802.11 bevat een reeks standaarden voor draadloze-netwerkcommunicatie (WLAN) ontwikkeld door het IEEE LAN/MAN-Standards Committee (IEEE 802).

802.11b/g

802.11b/g kan dezelfde hardware delen over een bandbreedte van 2,4 GHz. 802.11b ondersteunt bandbreedtes tot 11 Mbps; 802.11g tot 54 Mbps. 802.11b/g-apparaten kunnen interferentie ondervinden van microgolfovens, draadloze telefoons en Bluetooth-apparaten.

Toegangspunt

Een toegangspunt of draadloos toegangspunt (AP of WAP) is een apparaat dat draadloze communicatieapparaten verbindt in een draadloos netwerk (WLAN) en dienst doet als een centrale zender en ontvanger van WLAN-radiosignalen.

ADF

De automatische documentinvoer (ADF) is een mechanisme dat automatisch een origineel vel papier invoert zodat het apparaat een gedeelte van het papier in één keer kan scannen.

AppleTalk

AppleTalk is een octrooirechtelijk beschermde suite van door Apple Inc ontwikkelde protocollen voor computernetwerken. Deze suite was opgenomen in de oorspronkelijke Macintosh (1984) en wordt nu door Apple ingezet voor TCP/IP-netwerken.

Bitdiepte

Een grafische computerterm die beschrijft hoeveel bits er nodig zijn om de kleur van één pixel in een bitmapafbeelding te vertegenwoordigen. Een hogere kleurdiepte geeft een breder scala van te onderscheiden kleuren. Naarmate het aantal bits toeneemt, wordt het aantal mogelijke kleuren te groot voor een kleurtabel. Een 1-bits kleur wordt doorgaans monochroom of zwart-wit genoemd.

BMP

Een grafische bitmapindeling die intern wordt gebruikt door het grafische subsysteem van Microsoft Windows (GDI) en algemeen wordt gebruikt als een eenvoudige grafische bestandsindeling op dat platform.

BOOTP

Bootstrap-protocol. Een netwerkprotocol dat wordt gebruikt door een netwerkclient om automatisch het IP-adres op te halen. Dit gebeurt doorgaans in het bootstrapproces van computers of de daarop uitgevoerde besturingssystemen. De BOOTP-servers wijzen aan iedere client een IP-adres toe uit een pool van adressen. Met BOOTP kunnen

computers met een "schijfloos werkstation" een IP-adres ophalen voordat een geavanceerd besturingssysteem wordt geladen.

CCD

CCD (Charge Coupled Device) is hardware die de scantaak mogelijk maakt. Het CCD-vergrendelingsmechanisme wordt ook gebruikt om de CCD-module te blokkeren en schade te voorkomen wanneer u het apparaat verplaatst.

Sorteren

Sorteren is een proces waarbij een kopieertaak bestaande uit meerdere exemplaren in sets wordt afgedrukt. Wanneer de optie Sorteren is ingeschakeld, wordt eerst een volledige set afgedrukt voordat de overige kopieën worden gemaakt.

Configuratiescherm

Een bedieningspaneel is het platte, doorgaans verticale, gedeelte waarop de bedienings- of controle-instrumenten worden weergegeven. Deze bevinden zich doorgaans aan de voorzijde van het apparaat.

Dekkingsgraad

Dit is de afdrukterm die wordt gebruikt om het tonergebruik bij het afdrucken te meten. Een dekkingsgraad van 5% betekent bijvoorbeeld dat een vel A4-papier 5% aan afbeeldingen of tekst bevat. Dus als het papier of origineel ingewikkelde afbeeldingen of veel tekst bevat, is de dekkingsgraad en daarmee het tonergebruik hoger.

CSV

Kommagescheiden waarden (CSV). CSV is een type bestandsindeling. CSV wordt gebruikt om gegevens uit te wisselen tussen verschillende toepassingen. Deze bestandsindeling wordt in Microsoft Excel gebruikt en is min of meer de norm geworden in de IT-sector, ook op niet-Microsoftplatformen.

DADF

De dubbelzijdige automatische documentinvoer (DADF) is een scanmechanisme waarmee een origineel automatisch wordt ingevoerd en omgedraaid, zodat het apparaat beide zijden van het papier kan inscannen.

Standaard

De waarde of instelling die van kracht is wanneer de printer uit de verpakking wordt gehaald, opnieuw wordt ingesteld of wordt geïnitieerd.

DHCP

Een DHCP (Dynamic Host Configuration Protocol) is een client/servernetwerkprotocol. Een DHCP-server stuurt configuratieparameters naar de DHCP-clienthost die deze gegevens opvraagt om deel te kunnen uitmaken van een IP-netwerk. DHCP biedt ook een mechanisme voor de toewijzing van IP-adressen aan clienthosts.

DIMM

De DIMM (Dual In-line Memory Module) is een kleine printplaat met geheugen. DIMM slaat alle gegevens in het apparaat op, zoals afdrukgegevens of ontvangen faxgegevens.

DLNA

DLNA (Digital Living Network Alliance) is een standaard waarmee apparaten in een thuisnetwerk gegevens met elkaar kunnen uitwisselen via het netwerk.

DNS

DNS (Domain Name Server) is een systeem dat domeinnaaminformatie opslaat in een gedistribueerde database op netwerken, zoals het internet.

Matrixprinter

Een matrixprinter is een printer met een printerkop die heen en weer loopt over de pagina en afdrukt door middel van aanslagen, waarbij een van inkt voorzien lint tegen het papier wordt geslagen, zoals bij een typemachine.

DPI

DPI (Dots Per Inch) is een maateenheid voor resolutie die wordt gebruikt voor scannen en afdrukken. Over het algemeen leidt een hogere DPI tot een hogere resolutie, meer zichtbare details in de afbeelding en een groter bestandsformaat.

DRPD

Distinctieve belpatroondetectie. Distinctieve belpatroondetectie is een dienst van de telefoonmaatschappij waarmee een gebruiker met een enkele telefoonlijn oproepen naar verschillende telefoonnummers kan ontvangen.

Duplex

Een mechanisme dat een vel papier automatisch omkeert zodat het apparaat beide zijden van het vel kan bedrukken (of scannen). Een printer met een duplexeenheid kan afdrukken op beide zijden van een vel papier tijdens één printcyclus.

Afdrukvolume

Het afdrukvolume bestaat uit de hoeveelheid afgedrukte pagina's per maand die de printerprestaties niet beïnvloedt. Doorgaans heeft de printer een beperkte levensduur, zoals een bepaald aantal pagina's per jaar. De levensduur duidt de gemiddelde afdrukcapaciteit aan, meestal binnen de garantieperiode. Als het afdrukvolume bijvoorbeeld 48 000 pagina's per maand (20 werkdagen) bedraagt, beperkt de printer het aantal pagina's tot 2 400 per dag.

ECM

Foutcorrectiemodus (ECM) is een optionele verzendmodus voor foutcorrectie die is opgenomen in faxapparaten of faxmodems van Klasse 1. Hiermee worden fouten tijdens de verzending van faxen, die soms worden veroorzaakt door ruis op de telefoonlijn, automatisch opgespoord en gecorrigeerd.

Emulatie

Emulatie is een techniek waarbij met één apparaat dezelfde resultaten worden behaald als met een ander.

Een emulator kopieert de functies van één systeem naar een ander systeem, zodat het tweede systeem zich als het eerste gedraagt. Emulatie is gericht op de exacte reproductie van extern gedrag, in tegenstelling tot simulatie; dit houdt verband met een abstract model van het systeem dat wordt gesimuleerd, vaak met betrekking tot de interne staat.

Ethernet

Ethernet is een op frames gebaseerde computernetwerktechnologie voor LAN's. Hiermee worden de bedrading en de signalen gedefinieerd voor de fysieke laag en frameformaten en protocollen voor de MAC/gegevenskoppelinglaag van het OSI-model. Ethernet wordt meestal gestandaardiseerd als IEEE 802.3. Het is sedert de jaren '90 van afgelopen eeuw de meest gebruikte LAN-technologie.

EtherTalk

Een protocolsuite die Apple Computer ontwikkelde voor computernetwerken. Deze suite was opgenomen in de oorspronkelijke Macintosh (1984) en wordt nu door Apple ingezet voor TCP/IP-netwerken.

FDI

Interface extern apparaat (FDI) is een kaart die in het apparaat is geïnstalleerd zodat andere apparaten van derden, bijvoorbeeld een muntautomaat of een kaartlezer, kunnen worden aangesloten. Met deze apparaten kunt u laten betalen voor afdrukservices die worden uitgevoerd met uw apparaat.

FTP

Protocol voor bestandsuitwisseling (FTP) is een algemeen gebruikt protocol voor de uitwisseling van bestanden via een willekeurig netwerk dat het TCP/IP-protocol ondersteunt (zoals internet of een intranet).

Fixeereenheid

Het onderdeel van een laserprinter dat de toner op het afdruk materiaal fixeert. De eenheid bestaat uit een rol die het papier verwarmt en een rol die druk uitoefent. Nadat toner op het papier is aangebracht, maakt de fixeereenheid gebruik van hitte en druk om ervoor te zorgen dat de toner aan het papier hecht. Dat verklaart ook waarom het papier warm is als het uit een laserprinter komt.

Gateway

Een verbinding tussen computernetwerken of tussen computernetwerken en een telefoonlijn. Gateways worden veel gebruikt omdat het computers of netwerken zijn die toegang bieden tot andere computers of netwerken.

Grijswaarden

Grijstinten die de lichte en donkere delen van een afbeelding weergeven worden omgezet in grijswaarden; kleuren worden door verschillende grijstinten weergegeven.

Halftoon

Een type afbeelding dat grijswaarden simuleert door het aantal punten te variëren. Kleurrijke gebieden bestaan uit een groot aantal punten, terwijl lichtere gebieden uit een kleiner aantal punten bestaan.

HDD

De HDD (Hard Disk Drive), doorgaans een harde of vaste schijf genoemd, is een niet-vluchtig opslagapparaat dat digitaal gecodeerde gegevens opslaat op sneldraaiende platen met een magnetisch oppervlak.

IEEE

Het IEEE (Institute of Electrical and Electronics Engineers) is een internationale professionele non-profitorganisatie voor de bevordering van elektrische technologie.

IEEE 1284

De 1284-norm voor de parallelle poort is ontwikkeld door het IEEE (Institute of Electrical and Electronics Engineers). De term "1284-B" verwijst naar een bepaald type connector aan het uiteinde van de parallelle kabel die kan worden aangesloten op het randapparaat (bijvoorbeeld een printer).

Intranet

Een besloten netwerk dat gebruikmaakt van internetprotocollen, netwerkconnectiviteit en eventueel het openbaar telecommunicatiesysteem om werknemers op een veilige manier bedrijfsgegevens te laten uitwisselen of verrichtingen te laten uitvoeren. De term kan nu en dan ook enkel verwijzen naar de meest zichtbare dienst, de interne website.

IP-adres

Een Internet Protocol-adres (IP-adres) is een uniek nummer dat apparaten gebruiken om elkaar te identificeren en informatie uit te wisselen in een netwerk met behulp van de Internet Protocol-standaard.

IPM

IPM (Afbeldingen per minuut) is een eenheid waarmee de snelheid van een printer wordt gemeten. Het IPM-cijfer geeft het aantal vellen papier aan dat een printer binnen één minuut eenzijdig kan bedrukken.

IPP

IPP (Internet Printing Protocol) is een standaardprotocol voor zowel afdrucken als het beheren van afdruktaken, mediaformaat, resolutie, enzovoort. IPP kan lokaal of via het internet voor honderden printers worden gebruikt en ondersteunt tevens toegangsbeheer, verificatie en codering, waardoor het een veel effectievere en veiligere afdrukoplossing is dan eerdere oplossingen.

IPX/SPX

IPX/SPX staat voor Internet Packet Exchange/Sequenced Packet Exchange. Het is een netwerkprotocol dat wordt gebruikt door de besturingssystemen van Novell NetWare. IPX en SPX bieden beide verbindingsservices aan die vergelijkbaar zijn met TCP/IP, waarbij het IPX-protocol vergelijkbaar is met IP en SPX vergelijkbaar is met TCP. IPX/SPX was in eerste instantie bedoeld voor LAN's (lokale netwerken)

en is een bijzonder efficiënt protocol voor dit doel (doorgaans overtreffen de prestaties die van TCP/IP in een LAN).

ISO

De Internationale organisatie voor standaardisatie (ISO) is een internationale organisatie die normen vastlegt en samengesteld is uit vertegenwoordigers van nationale standaardiseringsorganisaties. De ISO produceert wereldwijd industriële en commerciële normen.

ITU-T

De Internationale Telecommunicatie Unie is een internationale organisatie die is opgericht voor de standaardisering en regulering van internationale radio- en telecommunicatie. De belangrijkste taken omvatten standaardisering, de toewijzing van het radiospectrum en de organisatie van onderlinge verbindingen tussen verschillende landen waarmee internationale telefoongesprekken mogelijk worden gemaakt. De -T in ITU-T duidt op telecommunicatie.

ITU-T No. 1 chart

Gestandaardiseerd testdiagram dat is gepubliceerd door ITU-T voor het verzenden van faxdocumenten.

JBIG

JBIG (Joint Bi-level Image Experts Group) is een norm voor de compressie van afbeeldingen zonder verlies van nauwkeurigheid of kwaliteit, die ontworpen is voor de compressie van binaire afbeeldingen, in het bijzonder voor faxen, maar ook voor andere afbeeldingen.

JPEG

JPEG (Joint Photographic Experts Group) is de meest gebruikte standaardcompressiemethode voor foto's. Deze indeling wordt gebruikt voor het opslaan en verzenden van foto's over het internet.

LDAP

LDAP (Lightweight Directory Access Protocol) is een netwerkprotocol voor het zoeken in en aanpassen van directoryservices via TCP/IP.

LED

Een LED (Light-Emitting Diode) is een halfgeleider die de status van een apparaat aangeeft.

MAC-adres

Het MAC-adres (Media Access Control) is een uniek adres dat aan een netwerkadapter is gekoppeld. Het MAC-adres is een unieke naam van 48 bits die gewoonlijk wordt genoteerd als 12 hexadecimale tekens die telkens per twee worden gegroepeerd (bijvoorbeeld 00-00-0c-34-11-4e). Dit adres wordt doorgaans door de fabrikant in een netwerkinterfacekaart (NIC) geprogrammeerd en gebruikt als een hulpmiddel aan de hand waarvan routers apparaten kunnen vinden in grote netwerken.

MFP

Een MFP (Multi Function Peripheral) is een kantoorapparaat dat verschillende functies in één fysieke behuizing combineert, bijvoorbeeld een printer, kopieerapparaat, faxapparaat en scanner.

MH

MH (Modified Huffman) is een compressiemethode voor het beperken van de hoeveelheid gegevens die tussen faxapparaten worden verzonden om een afbeelding te versturen. MH wordt aanbevolen door ITU-T T.4. MH is een op een codeboek gebaseerd lengtecoderingsschema dat geoptimaliseerd werd om op een doeltreffende wijze witruimte te comprimeren. Aangezien de meeste faxen voornamelijk uit witruimte bestaan, kan hiermee de verzendtijd van de meeste faxen tot een minimum worden teruggebracht.

MMR

MMR (Modified Modified READ) is een compressiemethode die wordt aanbevolen door ITU-T T.6.

Modem

Een apparaat dat een draaggolfsignaal moduleert om digitale informatie te coderen en een dergelijk signaal demoduleert om de verzonden informatie te decoderen.

MR

MR (Modified READ) is een compressiemethode die wordt aanbevolen door ITU-T T.4. MR codeert de eerst gescande lijn met behulp van MH. De volgende regel wordt vergeleken met de eerste, het verschil wordt vastgesteld en vervolgens worden de verschillen gecodeerd en verzonden.

NetWare

Een netwerkbesturingssysteem dat is ontwikkeld door Novell, Inc. Aanvankelijk maakte dit systeem gebruik van coöperatieve multi-tasking om verschillende services op een pc te kunnen uitvoeren en waren de netwerkprotocollen gebaseerd op de klassieke Xerox XNS-stack. Tegenwoordig ondersteunt NetWare zowel TCP/IP als IPX/SPX.

OPC

Organische fotogeleider (OPC) is een mechanisme dat een virtuele afbeelding maakt om af te drukken met behulp van een laserstraal uit een laserprinter. Het is meestal groen of grijs en cilindervormig.

Indien een beeldeenheid een drum bevat, wordt het oppervlak van de drum op den duur aangetast door het gebruik in de printer. De drum moet dan ook regelmatig worden vervangen, omdat deze slijt door het contact met de ontwikkelborstel van de cassette, het reinigingsmechanisme en het papier.

Originelen

Het eerste exemplaar van bijvoorbeeld een document, foto of tekst, dat wordt gekopieerd, gereproduceerd of omgezet om volgende exemplaren te verkrijgen, maar dat zelf niet van iets anders is gekopieerd of afgeleid.

OSI

OSI (Open Systems Interconnection) is een communicatiemodel dat is ontwikkeld door de ISO (International Organization for Standardization). OSI biedt een standaard modulaire benadering van netwerkontwerp waarmee de vereiste set complexe functies wordt opgesplitst in hanteerbare, op zichzelf staande, functionele lagen. De lagen zijn van boven naar onder: applicatie, presentatie, sessie, transport, netwerk, gegevenskoppeling en fysiek.

PABX

PABX (Private Automatic Branch Exchange) is een automatisch telefoonschakelsysteem in een besloten onderneming.

PCL

Printeropdrachttal (PCL) is een paginabeschrijvingstaal (PDL) die ontwikkeld is door HP als printerprotocol en inmiddels is uitgegroeid tot een norm in de branche. PCL werd aanvankelijk ontwikkeld voor de eerste inkjetprinters en is in verschillende versies verschenen voor thermische printers, matrix- en laserprinters.

PDF

PDF (Portable Document Format) is een door Adobe Systems ontwikkelde bestandsindeling voor het weergeven van tweedimensionale documenten in een apparaat- en resolutieonafhankelijke indeling.

PostScript

PS (PostScript) is een paginabeschrijvings- en programmeertaal die voornamelijk gebruikt wordt voor e-publishing en desktop publishing. - die in een interpreter wordt uitgevoerd om een afbeelding te produceren.

Printerstuurprogramma

Een programma dat wordt gebruikt om opdrachten te verzenden en gegevens over te brengen van de computer naar de printer.

Afdrukmedia

Het materiaal, zoals papier, enveloppen, etiketten en transparanten, dat in een printer, scanner, fax of kopieerapparaat kan worden gebruikt.

PPM

Pagina's per minuut (PPM) is een methode voor het meten van de snelheid van een printer en verwijst naar het aantal pagina's dat een printer in één minuut kan afdrukken.

PRN-bestand

Een interface voor een apparaatstuurprogramma waarlangs software kan communiceren met het apparaatstuurprogramma via standaard invoer-/uitvoeraanroepen, waardoor veel taken worden vereenvoudigd.

Protocol

Een conventie of standaard die de verbinding, communicatie en het gegevensverkeer tussen twee computers inschakelt of controleert.

PS

Zie PostScript.

PSTN

Openbaar telefoonnet (PSTN) is het netwerk van openbare circuitgeschakelde telefoonnetwerken wereldwijd dat in een bedrijfsomgeving doorgaans via een schakelbord wordt gerouteerd.

RADIUS

RADIUS (Remote Authentication Dial In User Service) is een protocol voor gebruikersidentificatie en accounting op afstand. RADIUS laat toe om verificatiegegevens zoals gebruikersnamen en wachtwoorden met behulp van een AAA-concept (authentication, authorization en accounting) voor het beheer van de netwerktoegang.

Resolutie

De scherpte van een afbeelding, gemeten in dpi (punten per inch). Hoe hoger de dpi, hoe hoger de resolutie.

SMB

SMB (Server Message Block) is een netwerkprotocol dat hoofdzakelijk wordt toegepast op gedeelde bestanden, printers, seriële poorten en diverse verbindingen tussen de knooppunten in een netwerk. Het biedt tevens een geverifieerd communicatiemechanisme voor processen onderling.

SMTP

SMTP (Simple Mail Transfer Protocol) is de standaard voor e-mailverkeer over het internet. SMTP is een relatief eenvoudig op tekst gebaseerd protocol waarbij één of meer ontvangers van een bericht worden aangegeven, waarna de berichttekst wordt verzonden. Het is een client-serverprotocol, waarbij de client een e-mailbericht verzendt naar de server.

SSID

SSID (Service Set Identifier) is een benaming van een draadloos netwerk (WLAN). Alle draadloze apparaten in een draadloos netwerk gebruiken dezelfde SSID om met elkaar te communiceren. De SSID's zijn hoofdlettergevoelig en kunnen tot 32 tekens lang zijn.

Subnetmasker

Het subnetmasker wordt gebruikt in samenhang met het netwerkadres om te bepalen welk deel van het adres het netwerkadres is en welk deel het hostadres.

TCP/IP

TCP (Transmission Control Protocol) en IP (Internet Protocol): de set communicatieprotocollen die de protocolstack implementeren waarop het internet en de meeste commerciële netwerken draaien.

TCR

Verzendrapport (TCR) geeft de details van elke verzending weer, zoals de taakstatus, het verzendresultaat en het aantal verzonden pagina's. Er kan worden ingesteld dat dit rapport na elke taak of alleen na een mislukte verzending wordt afgedrukt.

TIFF

TIFF (Tagged Image File Format) is een bestandsindeling voor bitmapafbeeldingen met een variabele resolutie. TIFF beschrijft de afbeeldingsgegevens die doorgaans afkomstig zijn van de scanner. TIFF-afbeeldingen maken gebruik van tags: trefwoorden die de kenmerken definiëren van de in het bestand opgenomen afbeelding. Deze flexibele en platformafhankelijke indeling kan worden gebruikt

voor illustraties die met diverse beeldverwerkingstoepassingen zijn gemaakt.

Tonercassette

Een soort fles of container die in apparaten zoals printers wordt gebruikt en die toner bevat. Toner is een poeder dat in laserprinters en kopieerapparaten wordt gebruikt voor het vormen van tekst en afbeeldingen op afdrukpapier. Toner wordt gefixeerd door een combinatie van hitte en druk vanuit de fixeereenheid, waardoor het zich aan de vezels in het papier gaat hechten.

TWAIN

Een standaard voor scanners en software. Als een TWAIN-compatibele scanner wordt gebruikt met een TWAIN-compatibel programma, kan een scan worden gestart vanuit het programma; dit een API voor het vastleggen van afbeeldingen voor de besturingssystemen van Microsoft Windows en Apple Macintosh.

UNC-pad

UNC (Uniform Naming Convention) is een standaardmanier om gedeelde netwerkbronnen te benaderen in Windows NT en andere Microsoft-producten. De notatie van een UNC-pad is:
\\<servernaam>\<naam_gedeelde_bron>\<aanvullende_map>

URL

URL (Uniform Resource Locator) is het internationale adres van documenten en informatiebronnen op internet. Het eerste deel van het adres geeft aan welk protocol moet worden gebruikt en het tweede deel geeft het IP-adres of de domeinnaam aan waar de informatiebron zich bevindt.

USB

USB (Universal Serial Bus) is een door het USB Implementers Forum, Inc. ontwikkelde standaard om computers en randapparatuur met elkaar te verbinden. In tegenstelling tot de parallelle poort is USB ontworpen om een enkele computer-USB-poort tegelijkertijd met meerdere randapparaten te verbinden.

Watermerk

Een watermerk is een herkenbare afbeelding of patroon dat helderder oplicht wanneer het voor een lichtbron wordt gehouden. Watermerken werden voor het eerst in 1282 in het Italiaanse Bologna gebruikt door papiermakers om hun product te merken. Ze werden ook toegepast in postzegels, papiergeld en andere officiële documenten om fraude te voorkomen.

WEP

WEP (Wired Equivalent Privacy) is een beveiligingsprotocol dat gespecificeerd wordt in IEEE 802.11 om eenzelfde beveiligingsniveau als een bedraad LAN te garanderen. WEP beveiligt gegevens door deze via radiogolven te coderen, zodat ze veilig van het ene punt naar het andere kunnen worden verzonden.

WIA

WIA (Windows Imaging Architecture) is een beeldverwerkingsarchitectuur die oorspronkelijk werd gebruikt in Windows Me en Windows XP. Een scan kan vanuit deze

besturingssystemen worden gestart door middel van een WIA-compatibele scanner.

WPA

WPA (Wi-Fi Protected Access) is een klasse van systemen voor de beveiliging van draadloze (Wi-Fi) computernetwerken die ontwikkeld werd voor een betere beveiliging van WEP.

WPA-PSK

WPA-PSK (vooraf gedeelde WPA-sleutel) is een speciale WPA-modus voor kleine ondernemingen en thuisgebruikers. Een gedeelde sleutel of een gedeeld wachtwoord wordt geconfigureerd in het draadloze toegangspunt (WAP) en draadloze laptop- of desktopapparaten. WPA-PSK genereert een unieke sleutel voor elke sessie tussen een draadloze client en de daarmee geassocieerde WAP voor een betere veiligheid.

WPS

WPS (Wi-Fi Protected Setup) is een standaard voor het tot stand brengen van een draadloos thuisnetwerk. Als uw draadloze toegangspunt WPS ondersteunt, kunt u de draadloze netwerkverbinding gemakkelijk configureren zonder computer.

XPS

XML-papierspecificatie (XPS) is een specificatie voor een paginabeschrijvingstaal (PDL) en een nieuw uitwisselbaar documentformaat dat door Microsoft is ontwikkeld. Dit vectorgebaseerd apparaatonafhankelijk documentformaat is gebaseerd op XML en op een nieuw afdrukpad.

Index

A

aanpassen

ladeformaat [32](#)

achterkant [22](#)

afdrukken

afdrukken naar een bestand [45](#)

de standaardafdrukinstellingen wijzigen [44](#)

dubbelzijdig afdrukken

Windows [42](#)

een document aan een bepaald

papierformaat aanpassen [42](#)

een document afdrukken

Windows [39](#)

Linux [46](#)

Macintosh [45](#)

poster [41](#)

verschillende paginas afdrukken op één

vel papier

Macintosh [46](#)

Windows [41](#)

afdrukmedia

briefhoofdpapier [37](#)

de standaardlade en het papier instellen
op de computer [32](#)

envelop [36](#)

etiketten [37](#)

kartonpapier [37](#)

papieruitvoersteun [68](#)

richtlijnen [33](#)

transparanten [37](#)

voorbedrukt papier [37](#)

afdrukresolutie instellen

Linux [47](#)

Macintosh [46](#)

B

bedieningspaneel [23](#)

boekjes [41](#)

boekjes afdrukken [41](#)

C

conventie [17](#)

D

dubbelzijdig afdrukken handmatig

printerstuurprogramma [42](#)

E

een apparaat reinigen [53](#)

een document afdrukken

Linux [46](#)

Macintosh [45](#)

energiebesparing

energiebesparende modus gebruiken [32](#)

F

functies [19](#)

eigenschappen van afdrukmedia [68](#)

energiebesparingsfunctie [32](#)

functies van het apparaat [66](#)

meegeleverde software [26](#)

printerstuurprogramma [39](#)

H

help gebruiken [41](#)

het afdrukpercentage van uw document
wijzigen [42](#)

het apparaat inschakelen [25](#)

I

Informatie over wettelijke voorschriften [11](#)

instellingen voor favorieten voor afdrukken
[40](#)

L

lade

breedte en lengte instellen [34](#)

de grootte van de lade aanpassen [34](#)

papier in de lade voor handmatige invoer
plaatsen [35](#)

Lade voor handmatige invoer

gebruikstips [35](#)

plaatsen [35](#)

speciaal afdrukmetaal gebruiken [36](#)

LED

informatie over de statusLED [24](#)

Linux

afdrukken [46](#)

meegeleverde software [27](#)

printereigenschappen [47](#)

stuurprogrammainstallatie voor een met
een USBkabel verbonden apparaat [29](#)

systeemvereisten [27](#)

unified driver configurator [51](#)

veelvoorkomende problemen onder Linux

[63](#)

M

Macintosh

afdrukken [45](#)

een apparaat lokaal delen [31](#)

meegeleverde software [26](#)

stuurprogrammainstallatie voor een met
een USBkabel verbonden apparaat [29](#)

systeemvereisten [27](#)

veelvoorkomende problemen onder

Macintosh [63](#)

meerdere paginas op één vel afdrukken
nup

Macintosh [46](#)

Windows [41](#)

O

onderdelen voor onderhoud [64](#)

overlay afdrukken

afdrukken [43](#)

maken [43](#)

verwijderen [44](#)

overlay gebruiken in Windows [43](#)

P

papierstoring

papier verwijderen [56](#)

tips om papierstoringen te voorkomen [55](#)

papieruitvoersteun [38](#)

plaatsen

papier in de lade voor handmatige invoer
[35](#)

plaatsen in lade 1 [35](#)

speciale media [36](#)

plaatsing van het apparaat [26](#)

afstand [26](#)

poster afdrukken [41](#)

printereigenschappen

Linux [47](#)

printerstuurprogramma

functies [39](#)

problemen

problemen met de afdrukkwaliteit [60](#)

problemen met papierinvoer [57](#), [58](#)

R

reinigen

binnenkant [53](#)

buitenkant [53](#)

S

service contact numbers [69](#)

Smart Panel

algemene informatie [50](#)

specificaties

afdrukmedia [68](#)

algemeen [66](#)

T

tonercassette

bewaren [54](#)

de tonercassette vervangen [65](#)

geschatte levensduur [54](#)

instructies voor het hanteren van
cassettes [54](#)

nietoriginele Samsung en hervulde [54](#)

toner herverdelen [55](#)

U

USBkabel

installatie van het stuurprogramma [28](#)

V

veiligheid

informatie [6](#)

symbolen [6](#)

verbruiksartikelen

bestellen [64](#)

geschatte levensduur van tonercassette
[54](#)

tonercassette vervangen [65](#)

verkrijgbare verbruiksartikelen [64](#)

verklarende woordenlijst [71](#)

voorkant [21](#)

W

watermerk

afdrukken [43](#)

bewerken [43](#)

maken [43](#)

verwijderen [43](#)

watermerken gebruiken in Windows [42](#)

Windows

afdrukken [39](#)

een apparaat lokaal delen [30](#)

meegeleverde software [26](#)

stuurprogrammaïnstallatie voor een met
een USBkabel verbonden apparaat [28](#)

systeemvereisten [27](#)

veelvoorkomende problemen onder
Windows [62](#)