

SCX-4600 Series
SCX-4623 Series

Multifunctionele printer

Gebruikershandleiding

mogelijkheden die tot de verbeelding spreken

Bedankt voor uw aankoop van dit
Samsung-product.

SAMSUNG

Copyright

© 2009 Samsung Electronics Co., Ltd. Alle rechten voorbehouden.

Deze gebruikershandleiding dient uitsluitend ter informatie. Alle informatie in deze gebruikershandleiding kan zonder voorafgaande kennisgeving worden gewijzigd.

Samsung Electronics kan niet aansprakelijk worden gesteld voor directe of indirecte schade van welke aard dan ook als gevolg van of in verband met het gebruik van de informatie in deze gebruikershandleiding.

- Samsung en het Samsung-logo zijn handelsmerken van Samsung Electronics Co., Ltd.
- Microsoft, Windows, Windows Vista, Windows 7 en Windows 2008 Server R2 zijn gedeponeerde handelsmerken of handelsmerken van Microsoft Corporation.
- TrueType, LaserWriter en Macintosh zijn handelsmerken van Apple Computer, Inc.
- Alle andere merk- of productnamen zijn handelsmerken van hun respectieve bedrijven of organisaties.

Zie het bestand **LICENSE.txt** op de bijgeleverde cd voor informatie over de open source-licentie.

REV. 1.02

Inhoud

COPYRIGHT

2

INHOUD

3

- 9 Veiligheidsinformatie
- 14 Informatie over wettelijke voorschriften
- 23 Informatie over deze gebruikershandleiding
- 25 De functies van uw nieuwe laserproduct

INLEIDING

27

- 27 Apparaatoverzicht
- 27 Voorkant
- 28 Achterkant
- 29 Overzicht van het bedieningspaneel (SCX-4623 Series)
- 30 Overzicht van het bedieningspaneel (SCX-4600 Series)
- 31 Informatie over de Status-LED
- 31 Kennismaking met handige toetsen
- 31 Toets Menu
- 31 PowerAan/uit-knop
- 31 Toets Print Screen
- 31 Het apparaat inschakelen

AAN DE SLAG

32

- 32 De hardware installeren
- 32 Meegeleverde software
- 33 **Systeemvereisten**
- 33 Windows
- 33 Macintosh
- 34 Linux
- 34 **Het stuurprogramma installeren voor een USB-apparaat**
- 34 Windows
- 35 Macintosh
- 35 Linux
- 36 **Uw printer lokaal delen**
- 36 Windows
- 37 Macintosh

NETWERKINSTALLATIE

38

- 38 **Netwerkomgeving**
- 38 **Introductie van handige netwerkprogramma's**
- 38 SyncThru™ Web Service
- 38 SyncThru™ Web Admin Service
- 38 Samsung AnyWeb Print
- 38 SetIP
- 38 **Een bedraad netwerk gebruiken**
- 38 Een netwerkconfiguratie rapport afdrukken
- 39 IP-adres instellen
- 40 Netwerkparameters instellen
- 40 Standaardinstellingen terugzetten
- 41 **Het stuurprogramma voor verbinding met een bedraad netwerk of voor aansluiting via USB installeren**
- 41 Windows
- 42 Macintosh
- 42 Linux
- 43 **IPv6-configuratie**
- 43 IPv6 activeren

Inhoud

	43	IPv6-adressen instellen
	44	Een verbinding maken met SyncThru™ Web Service
BASISINSTELLINGEN	45	
	45	Luchtdrukaanpassing
	45	De taal op het display wijzigen
	45	Datum en tijd instellen
	46	De klokmodus wijzigen
	46	De standaardmodus wijzigen
	46	Geluidsinstellingen
	46	Luidspreker, beltoon, toetsgeluid en alarmgeluid
	46	Luidsprekervolume
	46	Tekens via het numerieke toetsenblok invoeren
	46	Alfanumerieke tekens invoeren
	46	Letters en cijfers op het toetsenblok
	47	Cijfers of namen corrigeren
	47	Een pauze invoegen
	47	Gebruik van besparende modi
	47	De functie tonerspaarstand gebruiken
	47	De energiebesparingsfunctie gebruiken
	47	De standaardlade en het papier instellen
	47	Op het bedieningspaneel
	47	Op de computer
	48	Time-out voor taken instellen
AFDRUKMEDIA EN LADE	49	
	49	Originelen voorbereiden
	49	Originelen plaatsen
	49	Op de glasplaat van de scanner
	50	In de automatische documentinvoer
	50	Afdrukmedia selecteren
	50	Richtlijnen om afdrukmedia te selecteren
	50	Formaten van afdrukmedia die in elke modus worden ondersteund
	51	De grootte van de lade aanpassen
	51	Papier in de lade plaatsen
	51	Lade 1
	52	Lade voor handmatige invoer
	52	Afdrukken op speciale media
	53	Envelop
	53	Transparanten
	54	Etiketten
	54	Kartonpapier/papier van een aangepast formaat
	54	Briefhoofd/voorbedrukt papier
	54	Foto
	54	Glanzend
	54	Papierformaat en -type instellen
	55	Het papierformaat instellen
	55	Het papiertype instellen
	55	De papierbron instellen
	55	De papieruitvoersteun gebruiken
	55	Papier goed stapelen
	56	Afdrukken op een klein papierformaat
AFDRUKKEN	57	
	57	Eigenschappen van het printerstuurprogramma
	57	Printerstuurprogramma
	57	Eenvoudige afdruktaken
	58	Een afdruktaak annuleren

Inhoud

58	Voorkeursinstellingen openen
58	Voorkeursinstellingen gebruiken
59	Help gebruiken
59	Speciale kopieerfuncties gebruiken
59	Meerdere pagina's op één vel papier afdrukken
59	Posters afdrukken
60	Boekjes afdrukken (handmatig)
60	Dubbelzijdig afdrukken (handmatig)
60	Het afdrukpercentage van uw document wijzigen
60	Een document aan een bepaald papierformaat aanpassen
61	Watermerken gebruiken
61	Overlay gebruiken
62	Geavanceerde opties
62	De standaardafdrukinstellingen wijzigen
62	Uw apparaat als standaardapparaat instellen
63	Afdrukken naar een bestand (PRN)
63	Afdrukken in Macintosh
63	Een document afdrukken
63	Printerinstellingen wijzigen
64	Meerdere pagina's op één vel papier afdrukken
64	Afdrukken in Linux
64	Afdrukken vanuit een toepassing
64	Bestanden afdrukken
65	Printereigenschappen configureren

KOPIËREN

66

66	Normaal kopiëren
66	De instellingen per kopie wijzigen
66	De tonersterkte wijzigen
66	Het type origineel selecteren
66	Kopieën vergroten of verkleinen
67	De standaardkopieerinstellingen wijzigen
67	Bijzondere kopieerfuncties gebruiken
67	Identiteitskaart kopiëren
68	2 of 4 pagina's per vel kopiëren (N-up)
68	Poster kopiëren
68	Klonen
68	Achtergrondafbeeldingen wissen
69	De vorm van het gekopieerde resultaat bepalen
69	Time-out voor kopiëren instellen

SCANNEN

70

70	Basis scannen
70	Originelen inscannen en naar uw computer verzenden (Naar pc scan.)
70	Voor een via USB aangesloten apparaat
71	Met een op een netwerk aangesloten apparaat
71	Samsung Scanbeheer gebruiken
71	Het tabblad De knop Scan instellen
72	Het tabblad Poort wijzigen
72	Scannen met TWAIN-compatibele software
72	Scannen met het WIA-stuurprogramma
72	Windows XP
72	Windows Vista
73	Windows 7
73	Scannen in Macintosh
73	Scannen met USB
73	Scannen via netwerk

Inhoud

- 74 Scannen in Linux**
- 74 Scannen
- 74 Instellingen voor taaktypes toevoegen
- 75 Image Manager gebruiken

FAXEN 76

- 76 Voorbereiden om te faxen**
- 76 Een fax in uw computer gebruiken**
- 76 Een fax verzenden
- 76 Een fax ontvangen
- 77 Een fax verzenden met uw apparaat**
- 77 Het faxhoofd instellen
- 78 Een fax verzenden
- 78 Een fax handmatig verzenden
- 78 Een verzending bevestigen
- 78 Automatisch opnieuw kiezen
- 78 Het laatste nummer opnieuw kiezen
- 78 Groepsverzending (faxen naar meerdere bestemmingen verzenden)
- 79 Uitgestelde faxverzending
- 79 Een fax met hoge prioriteit verzenden
- 79 Een fax ontvangen met uw apparaat**
- 79 De ontvangstmodus wijzigen
- 80 Handmatig ontvangen in telefoonmodus
- 80 Automatisch ontvangen in antwoordapparaat/faxmodus
- 80 Handmatig een fax ontvangen via een intern telefoontoestel
- 80 Faxen ontvangen in DRPD-modus
- 81 Ontvangen in veilige ontvangstmodus
- 81 Veilige ontvangstmodus activeren
- 81 Faxen ontvangen in het geheugen
- 81 De documentinstellingen aanpassen**
- 81 Resolutie
- 81 Tonersterkte
- 82 Een fax doorsturen naar een andere bestemming**
- 82 Een verzonden fax doorsturen naar een andere bestemming
- 82 Een ontvangen fax doorsturen naar een andere bestemming
- 82 Adresboek aanmaken**
- 82 Snelkiesnummers
- 82 Groepskiesnummers
- 83 Een item in het adresboek zoeken
- 84 Automatisch een verzendrapport afdrukken**

STATUS VAN HET APPARAAT EN GEAVANCEERDE INSTELLINGEN

85

- 85 Fax instellen**
- 85 De faxinstellingen wijzigen
- 85 Verzending
- 86 Ontvangst
- 87 Standaardwaarde wijzigen
- 87 Autom. rapport
- 87 Kopieerinstellingen**
- 87 De kopieerinstellingen wijzigen
- 87 Standaardwaarde wijzigen
- 87 Een rapport afdrukken**
- 88 Geheugen wissen**
- 88 Netwerk**
- 89 Menuoverzicht**

Inhoud

BEHEERPROGRAMMA'S

91

- 91** **Introductie van handige beheerprogramma's**
- 91** **SyncThru™ Web Service gebruiken**
 - 91 Zo krijgt u toegang tot SyncThru™ Web Service:
 - 91 Overzicht van SyncThru™ Web Service
 - 91 De contactinformatie instellen
- 92** **Het programma Smart Panel gebruiken**
 - 92 Kennismaken met Smart Panel
 - 92 De programma-instellingen van Smart Panel wijzigen
- 92** **SmarThru**
 - 92 SmarThru opstarten
 - 93 Werken met SmarThru
- 93** **Het programma SetIP gebruiken**
 - 93 Windows
 - 94 Macintosh
 - 94 Linux
- 94** **Unified Driver Configurator in Linux gebruiken**
 - 94 Unified Driver Configurator openen
 - 95 Printers configuration
 - 96 Scanners configuration
 - 96 Ports configuration

ONDERHOUD

97

- 97** **Een rapport met apparaatgegevens afdrukken**
- 97** **De gebruiksduur van de verbruiksartikelen controleren**
- 97** **Waarschuwing Toner bijna op gebruiken**
- 97** **Het serienummer zoeken**
- 97** **Het apparaat reinigen**
 - 97 De buitenkant reinigen
 - 98 De binnenkant reinigen
 - 98 Scannereenheid reinigen
- 99** **De tonercassette bewaren**
 - 99 Behandelingsrichtlijnen
 - 99 Gebruik van tonercassettes van andere merken en bijgevoelde tonercassettes
 - 99 Geschatte gebruiksduur van tonercassette
- 99** **Tips voor het verplaatsen en opbergen van uw apparaat**

PROBLEMEN OPLOSSEN

100

- 100** **Toner herverdelen**
- 101** **Vastgelopen originelen verwijderen**
- 102** **Tips om papierkrulling te vermijden**
- 102** **Tips om papierstoringen te voorkomen**
- 102** **Papierstoringen verhelpen**
 - 102 In lade 1
 - 103 In de lade voor handmatige invoer
 - 103 Binnenin het apparaat
 - 103 In het uitvoergebied
- 104** **Informatie over berichten op het display**
 - 104 Berichten op het display controleren
- 108** **Andere problemen oplossen**
 - 108 Stroomproblemen
 - 108 Problemen met papierinvoer
 - 109 Afdrukproblemen
 - 111 Problemen met de afdrukkwaliteit
 - 113 Problemen met kopiëren
 - 114 Problemen met scannen
 - 114 Problemen met faxen

Inhoud

- 115 Problemen met Samsung Scanbeheer
- 115 Veelvoorkomende problemen onder Windows
- 116 Veelvoorkomende problemen onder Linux
- 117 Veelvoorkomende problemen onder Macintosh

VERBRUIKSARTIKELEN EN ACCESSOIRES

118

- 118 Aankoopmogelijkheden
- 118 Verkrijgbare verbruiksartikelen
- 118 Verkrijgbare onderdelen voor onderhoud
- 119 De tonercassette vervangen
- 119 De resterende gebruiksduur van verbruiksartikelen controleren

SPECIFICATIES

120

- 120 Hardwarespecificaties
- 121 Milieuspecificaties
- 121 Elektrische specificaties
- 122 Specificaties van het afdrukmetaal

CONTACT SAMSUNG WORLDWIDE

123

VERKLARENDE WOORDENLIJST

125

INDEX

131

Veiligheidsinformatie









Deze waarschuwingen en voorzorgen moeten eventuele beschadigingen aan uw apparaat en verwondingen aan uzelf of anderen voorkomen. Lees deze instructies aandachtig voor u het apparaat in gebruik neemt.

Gebruik uw apparaat, net als andere elektrische toestellen, met gezond verstand. Neem alle waarschuwingen en instructies in acht die op het apparaat en in de bijbehorende documentatie worden vermeld. Bewaar dit document goed nadat u het gelezen hebt.

Belangrijk veiligheidssymbolen

In dit deel wordt de betekenis van alle pictogrammen en tekens uit de gebruikershandleiding verklaard. Deze veiligheidssymbolen zijn gerangschikt op de ernst van het risico.

Verklaring van alle pictogrammen en tekens die in de gebruikershandleiding worden gebruikt.

	Waarschuwing Gevaren of onveilige praktijken die ernstig letsel of de dood kunnen veroorzaken.
	Opgepast Gevaren of onveilige praktijken die klein letsel of eigendomsschade kunnen veroorzaken.
	NIET proberen.
	NIET demonteren.
	NIET aanraken.
	Haal de stekker uit het stopcontact.
	Zorg dat het apparaat geaard is om elektrische schokken te voorkomen.
	Bel het servicecentrum voor hulp.
	Volg de instructies nauwgezet op.

Waarschuwing

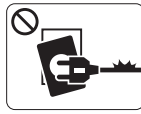

Niet gebruiken als de stekker beschadigd is of als het stopcontact niet geaard is.

► Dit kan een elektrische schok of brand veroorzaken.



Buig het netsnoer niet en plaats er geen zware voorwerpen op.

► Op het netsnoer stappen of het door een zwaar voorwerp pletten kan een elektrische schok of brand veroorzaken.



Plaats niets op het apparaat (water, kleine metalen of zware voorwerpen, kaarsen, brandende sigaretten, enzovoort).

► Dit kan een elektrische schok of brand veroorzaken.



Haal de stekker niet uit het stopcontact door aan het netsnoer te trekken; trek de stekker er niet uit met natte handen.

► Dit kan een elektrische schok of brand veroorzaken.

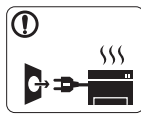

Als het apparaat oververhit raakt, komt er rook uit, maakt het vreemde geluiden of verspreidt het een vreemde geur. Schakel onmiddellijk de stroomschakelaar uit en koppel het apparaat los.

► Dit kan een elektrische schok of brand veroorzaken.

Opgepast

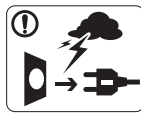

Haal de stekker uit het stopcontact tijdens onweer of als u het apparaat niet gebruikt.

► Dit kan een elektrische schok of brand veroorzaken.

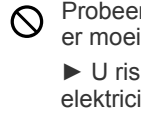

Probeer de stekker niet in het stopcontact te forceren als deze er moeilijk ingaat.

► U riskeert een elektrische schok. Neem contact op met een elektricien om het stopcontact te vervangen.



Opgelet, het papieruitvoer gebied is heet.

► U kunt brandwonden oplopen.



Voorkom dat huisdieren in het netsnoer, de telefoonkabel of computerkabels bijten.

► Dit kan een elektrische schok of brand veroorzaken en/of uw huisdier verwonden.



Als het apparaat is gevallen of als de behuizing beschadigd lijkt, koppelt u het apparaat volledig los en roept u de hulp in van een gekwalificeerd technicus.

► Zo niet, dan kan dit een elektrische schok of brand veroorzaken.



Als het apparaat niet goed werkt nadat u deze instructies hebt uitgevoerd, koppelt u het apparaat volledig los en roept u de hulp in van een gekwalificeerd technicus.

► Zo niet, dan kan dit een elektrische schok of brand veroorzaken.



Als de prestaties van het apparaat plots opvallend veranderen, koppelt u het apparaat volledig los en roept u de hulp in van een gekwalificeerd technicus.

► Zo niet, dan kan dit een elektrische schok of brand veroorzaken.

Opgepast



Trek het papier niet uit de printer tijdens het afdrukken.

► Dit kan het apparaat beschadigen.



Houd uw hand niet tussen het apparaat en de papierlade.

► U kunt letsel oplopen.



Blokkeer de ventilatieopening niet of duw er geen voorwerpen in.

► Hierdoor kunnen onderdelen warm worden en kan er brand ontstaan of kan het apparaat beschadigd raken.



Wees voorzichtig wanneer u papier vervangt of vastgelopen papier verwijdert.

► Nieuw papier heeft scherpe randen die snijwonden kunnen veroorzaken.



Bij het afdrukken van grote hoeveelheden kan de onderzijde van het uitvoergebied heet worden. Houd kinderen uit de buurt.

► Zij kunnen brandwonden oplopen.



Gebruik geen tang of scherpe metalen voorwerpen om vastgelopen papier te verwijderen.

► Dit kan het apparaat beschadigen.



Vermijd het stapelen van te veel papier in de papieruitvoerlade.

► Dit kan het apparaat beschadigen.



Het apparaat wordt gevoed via het netsnoer.

► Om de stroom uit te schakelen, trekt u het netsnoer uit het stopcontact.

Waarschuwing

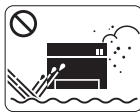

Plaats het apparaat niet in een omgeving waar stof, vocht of waterlekken aanwezig zijn.

► Dit kan een elektrische schok of brand veroorzaken.

Opgepast







Schakel de stroom uit en maak alle kabels los voordat u het apparaat verplaatst.



Til vervolgens het apparaat op deze wijze op:

- een apparaat dat minder dan 20 kg weegt, mag door één persoon worden opgetild;
- een apparaat dat 20 - 40 kg weegt, moet door twee personen worden opgetild;
- een apparaat dat meer dan 40 kg weegt, moet door vier of meer personen worden opgetild.

► Het apparaat zou kunnen vallen en verwondingen of schade veroorzaken.

-  Plaats het apparaat niet op een onstabiel oppervlak.
► Het apparaat zou kunnen vallen en verwondingen of schade veroorzaken.
-  Het apparaat moet aangesloten worden op een spanningsbron met het energieniveau dat is aangegeven op het label.
► Als u niet zeker bent en het energieniveau wilt controleren, neemt u contact op met de elektriciteitsmaatschappij.
-  Gebruik alleen telefoondraad van Nr. 26 AWG^a of dikker, indien nodig.
► Zo niet, dan kan het apparaat beschadigd raken.

-  Plaats geen deksel op het apparaat of plaats het niet in een luchtdichte ruimte, zoals een kast.
► Als het apparaat niet voldoende wordt geventileerd, kan er brand ontstaan.

-  Steek het netsnoer in een geaard stopcontact.
► Zo niet, dan kan dit een elektrische schok of brand veroorzaken.
-  Sluit niet te veel apparaten op hetzelfde stopcontact of verlengsnoer aan.
► Dit kan de prestaties verminderen en een elektrische schok of brand veroorzaken.
-  Gebruik voor een veilige bediening het netsnoer dat met uw apparaat werd meegeleverd. Als u een snoer gebruikt dat langer is dan 2 meter voor een apparaat van 140 V, moet het snoer minstens 16 AWG dik zijn.
► Zo niet, dan kan het apparaat beschadigd raken en een elektrische schok of brand veroorzaken.

a. AWG: American Wire Gauge

Onderhoud/controle

Opgepast



Trek het netsnoer van het apparaat uit het stopcontact als u de binnenkant van het apparaat wilt reinigen. Reinig uw apparaat **niet** met benzeen, verdunningsmiddel of alcohol; spuit geen water in het apparaat.

- ▶ Dit kan een elektrische schok of brand veroorzaken.



Gebruik het apparaat niet terwijl u verbruiksartikelen vervangt of de binnenkant van het apparaat reinigt.

- ▶ U kunt letsel oplopen.



Houd het netsnoer en het contactoppervlak van de stekker stof- en watervrij.

- ▶ Zo niet, dan kan dit een elektrische schok of brand veroorzaken.

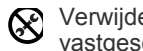

Verwijder geen kleppen of beveiligingselementen die vastgeschroefd zijn.

- ▶ Dit apparaat mag alleen worden hersteld door een medewerker van de technische dienst van Samsung.



Houd reinigingsproducten uit de buurt van kinderen.
▶ Kinderen kunnen letsel oplopen.



U mag het apparaat niet zelf demonteren, herstellen en weer in elkaar zetten.

- ▶ Dit kan het apparaat beschadigen. Neem contact op met een gekwalificeerd technicus als het apparaat moet worden hersteld.

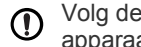

Volg de richtlijnen uit de gebruikershandleiding die met het apparaat werd meegeleverd om het apparaat te reinigen en te bedienen.

- ▶ Zo niet, dan kunt u het apparaat beschadigen.

Gebruik van verbruiksartikelen

Opgepast



Haal de tonercassette niet uit elkaar.

- ▶ Tonerstof kan gevaarlijk zijn bij inademing of opname.



Verbrand geen verbruiksartikelen zoals een tonercassette of fixeereenheid.

- ▶ Dit kan een explosie of onbeheersbare brand veroorzaken.

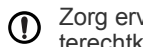

Zorg ervoor dat er geen tonerstof op uw lichaam of kleding terecht komt bij het vervangen van de tonercassette of het verwijderen van vastgelopen papier.

- ▶ Tonerstof kan gevaarlijk zijn bij inademing of opname.



Houd kinderen uit de buurt van de plaats waar u verbruiksartikelen (bijvoorbeeld tonercassettes) bewaart.

- ▶ Tonerstof kan gevaarlijk zijn bij inademing of opname.

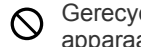

Gerecyclede verbruiksartikelen (bijvoorbeeld toner) kunnen het apparaat beschadigen.

- ▶ Bij schade als gevolg van het gebruik van gerecyclede verbruiksartikelen zullen reparatiekosten in rekening worden gebracht.

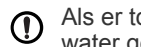

Als er tonerstof op uw kleding terecht komt, moet u geen warm water gebruiken.

- ▶ Door warm water hecht de toner zich aan de stof. Gebruik altijd koud water.

Informatie over wettelijke voorschriften

Dit apparaat is gecertificeerd met verschillende regelgevende verklaringen.

Verklaring inzake laserveiligheid

De printer is in de VS gecertificeerd volgens de eisen van DHHS 21 CFR, hoofdstuk 1 subhoofdstuk J voor Klasse I(1) laserproducten en buiten de VS als Klasse I laserproduct volgens de eisen van IEC 825.

Laserproducten van klasse I worden niet als gevaarlijk beschouwd. Het lasersysteem en de printer zijn zo ontworpen dat bij normaal gebruik, gebruiksonderhoud of onder de voorgeschreven servicevoorwaarden personen niet worden blootgesteld aan laserstralen hoger dan Klasse I.

WAARSCHUWING

De printer mag nooit worden gebruikt of nagekeken als de beschermkap van de laser/scanner is verwijderd. De onzichtbare laserstraal kan naar buiten worden gereflecteerd en uw ogen beschadigen.

Neem bij het gebruik van dit apparaat altijd deze elementaire veiligheidsmaatregelen in acht om het risico op brand, elektrische schokken en letsels te beperken:



CAUTION - CLASS 3B LASER RADIATION WHEN OPEN
AVOID EXPOSURE TO THE BEAM.

DANGER - LASER RADIATION AVOID DIRECT
EXPOSURE TO BEAM.

DANGER - RADIATIONS INVISIBLES DU LASER EN CAS
D'OUVERTURE. EVITER TOUTE EXPOSITION
DIRECTE AU FAISCEAU.

VORSICHT - UNSICHTBARE LASERSTRAHLUNG, WENN
ABDECKUNG GEÖFFNET.
NICHT DEM STRAHL AUSSETZEN.

ATTENZIONE - RADIAZIONE LASER INVISIBILE IN CASO DI
APERTURA. EVITARE L'ESPOSIZIONE AL FASCIO.

PRECAUCIÓN - RADIACIÓN LASER INVISIBLE CUANDO SE ABRE.
EVITAR EXPONERSE AL RAYO.

PERIGO - RADIAÇÃO LASER INVISÍVEL AO ABRIR. EVITE
EXPOSIÇÃO DIRECTA AO FEIXE.

GEVAAR - ONZICHTBARE LASERSTRALLEN BIJ GEOPENDE
KLEP. DEZE KLEP NIET OPENEN.

ADVARSEL - USYNLIG LASERSTRÅLNING VED ÅBNING.
UNNGÅ UDSAETTELSE FOR STRÅLNING.

ADVARSEL - USYNLIG LASERSTRÅLNING NÅR DEKSEL
ÅPNES. UNNGÅ EKSPONERING FOR STRÅLEN.

VARNING - OSYNLIG LASERSTRÅLNING NÅR DENNA DEL
ÅR ÖPPEN. STRÅLEN ÅR FARLIG.

VAROITUS - NÄKYMÄTÖNTÄ LASERSÄTELYÄ AVATTAESSA.
VARO SUORAA ALTISTUMISTA SÄTEELLE.

注意 - 严禁揭开此盖，以免激光泄露灼伤

주의 - 이 덮개를 열면 레이저광에 노출될 수 있으므로
주의하십시오.

Veiligheid in verband met ozon



Tijdens normale werking produceert dit apparaat ozon. De geproduceerde ozon vormt geen gevaar voor de gebruiker. Wij raden echter aan het apparaat in een goed geventileerde ruimte te plaatsen.

Als u meer wilt weten over ozon, neemt u best contact op met de dichtstbijzijnde Samsung-verdeler.

WAARSCHUWING OMTRENT PERCHLORAAT

Deze waarschuwing voor perchloraat is alleen van toepassing op primaire CR (mangaandioxide) lithiumbatterijen in producten die UITSLUITEND in Californië (VSA) worden verkocht of gedistribueerd.

Perchloraat bevattend materiaal – vereist mogelijk speciale verwerking.

Zie www.dtsc.ca.gov/hazardouswaste/perchlorate (alleen VS).

Energie besparen



Deze printer maakt gebruik van geavanceerde energiebesparende technologie die het stroomverbruik vermindert wanneer het apparaat niet wordt gebruikt.

Als de printer gedurende enige tijd geen gegevens ontvangt, wordt het stroomverbruik automatisch verlaagd.

ENERGY STAR en het ENERGY STAR-merk zijn gedeponeerde Amerikaanse handelsmerken.

Meer informatie over het ENERGY STAR-programma vindt u op <http://www.energystar.gov>.

Recycleren



Recycle de verpakkingsmaterialen van dit product, of verwijder ze op een milieuvriendelijke wijze.

Alleen voor China

回收和再循环

为了保护环境，我公司已经为废弃的产品建立了回收和再循环系统。

我们会为您无偿提供回收同类废旧产品的服务。

当您要废弃您正在使用的产品时，请您及时与工厂取得联系，

我们会及时为您提供服务。

Correcte verwijdering van dit product (afgedankte elektrische en elektronische apparatuur)

(Van toepassing in de Europese Unie en andere Europese landen met afzonderlijke inzamelingssystemen voor batterijen.)



Deze aanduiding op het product, op de accessoires of in de documentatie geeft aan dat het product en zijn elektronische accessoires (bijv. lader, hoofdtelefoon, USB-kabel) aan het eind van hun gebruiksduur niet met ander huishoudelijk afval mogen worden weggegooid. Gelieve deze items te scheiden van andere soorten afval en ze op een verantwoorde wijze te recyclen met het oog op een duurzaam hergebruik van materialen en ter voorkoming van eventuele schade aan het milieu of de gezondheid als gevolg van een ongecontroleerde afvalverwijdering.

Particuliere gebruikers kunnen contact opnemen met de winkel waar ze dit product hebben gekocht of met lokale overheidsinstanties voor informatie over waar en hoe ze deze items op een ecologisch verantwoorde manier kunnen recyclen.

Zakelijke gebruikers moeten contact opnemen met hun leverancier en de algemene voorwaarden van de koopovereenkomst nalezen. Dit product en zijn elektronische accessoires mogen niet met ander bedrijfsafval worden weggegooid.

Correcte verwerking van de in dit product gebruikte batterijen

(Van toepassing in de Europese Unie en andere Europese landen met afzonderlijke inzamelingssystemen voor batterijen.)



Deze aanduiding op de batterij, handleiding of verpakking geeft aan dat de batterijen in dit product aan het eind van hun gebruiksduur niet samen met ander huishoudelijk afval mogen worden weggegooid. Een markering met de chemische symbolen Hg, Cd of Pb geeft aan dat de batterij een dosis kwik, cadmium of lood bevat die hoger is dan de referentieniveaus uit EG-Richtlijn 2006/66. Als de batterijen niet op de juiste manier worden weggeworpen, kunnen deze stoffen schade berokkenen aan mens en milieu. Om de natuurlijke hulpbronnen te beschermen en het hergebruik van materialen aan te moedigen, verzoeken wij u afgedankte accu's en batterijen te scheiden van andere soorten afval en voor recycling aan te bieden bij het gratis inzamelingssysteem voor accu's en batterijen in uw omgeving.

Alleen voor Taiwan

警告

本電池如果更換不正確會有爆炸的危險
請依製造商說明書處理用過之電池

Radiofrequentiestraling

FCC-normen (VS)

Dit apparaat is conform Deel 15 van de FCC-voorschriften. Het gebruik van dit apparaat is onderworpen aan de volgende twee voorwaarden:

- dit apparaat mag geen schadelijke interferentie veroorzaken.
- dit apparaat moet alle ontvangen interferentie aanvaarden, inclusief interferentie die een ongewenste werking kan veroorzaken.

Dit apparaat is getest en voldoet aan de limieten voor digitale apparaten van klasse B, zoals vastgelegd in deel 15 van de FCC-voorschriften. Deze beperkingen zijn bedoeld om een redelijke bescherming te bieden tegen schadelijke interferentie binnenshuis. Dit apparaat genereert, gebruikt en straalt mogelijk radiofrequentie-energie uit en kan, indien het niet overeenkomstig de aanwijzingen wordt geïnstalleerd en gebruikt, schadelijke interferentie voor radiocommunicatie veroorzaken. Er kan echter niet worden gegarandeerd dat bij bepaalde installaties geen interferentie optreedt. Als dit apparaat schadelijke interferentie voor radio- of tv-ontvangst veroorzaakt, wat u kunt controleren door het apparaat in en uit te schakelen, raden wij de gebruiker aan de interferentie te beperken door de volgende maatregelen te treffen:

- verplaats de ontvangstantenne of draai ze een andere kant op;
- vergroot de afstand tussen de apparatuur en de ontvanger;
- sluit de apparatuur aan op een stopcontact van een andere stroomkring dan die waarop de ontvanger is aangesloten;
- raadpleeg uw printerleverancier of een ervaren radio-/televisiemonteur.

 Wijzigingen of modificaties die niet uitdrukkelijk zijn goedgekeurd door de fabrikant (die ervoor moet zorgen dat het apparaat aan de normen voldoet) kunnen ertoe leiden dat de toestemming van de gebruiker om het apparaat te gebruiken vervalst.

Canadese regelgeving inzake radio-interferentie

Dit digitale apparaat blijft binnen de grenzen (limieten van klasse B) voor stoorsignalen vanuit digitale apparatuur die zijn bepaald in de standaard voor apparatuur die interferentie zou kunnen veroorzaken, met de titel "Digital Apparatus", ICES-003 van Industry and Science Canada.

Cet appareil numérique respecte les limites de bruits radioélectriques applicables aux appareils numériques de Classe B prescrites dans la norme sur le matériel brouilleur: « Appareils Numériques », ICES-003 édictée par l'Industrie et Sciences Canada.

Alleen voor Rusland

AB57



AB57

Минсвязи России



Das Gerät ist nicht für die Benutzung am Bildschirmarbeitsplatz gemäß BildschirmV vorgesehen.

Faxidentificatie

Volgens de Telephone Consumer Protection Act van 1991 is het wettelijk verboden om met een computer of een ander elektronisch apparaat faxberichten te verzenden tenzij ze voorzien zijn van een duidelijke strook aan de onderkant of bovenkant van iedere verzonden pagina of op de eerste pagina met de volgende gegevens:

1. verzenddatum en -tijd;
2. naam van het bedrijf, de bedrijfsafdeling of afzender; en
3. telefoonnummer van het verzendapparaat, het bedrijf, de bedrijfsafdeling of de persoon.

Uw telefoonbedrijf kan wijzigingen aanbrengen in communicatiefaciliteiten, gebruik van apparatuur en procedures wanneer dit redelijkerwijs noodzakelijk is voor de bedrijfsvoering, mits dit niet indruist tegen de regels en voorschriften (VS: FCC Deel 68). Als van zulke wijzigingen redelijkerwijs kan worden verwacht dat ze tot gevolg zullen hebben dat bepaalde telefoonrandapparatuur niet meer compatibel is met de communicatiemiddelen van het telefoonbedrijf, of dat wijzigingen of modificaties van deze randapparatuur nodig zijn, of op enige andere wijze daadwerkelijke gevolgen hebben voor het gebruik of de prestaties van de randapparaten, moet de klant hiervan op adequate wijze schriftelijk op de hoogte worden gesteld, zodat de klant de gelegenheid heeft om maatregelen te nemen waardoor de telefoonaansluiting in bedrijf kan blijven.

Aansluitfactor (REN, Ringer Equivalence Number)

De aansluitfactor en het FCC-registratienummer voor dit apparaat vindt u op een etiket aan de achterkant of op de onderkant van het apparaat. In een aantal gevallen moet deze informatie aan het telefoonbedrijf worden verstrekt.

De aansluitfactor is een getal dat aangeeft hoe zwaar een apparaat de telefoonlijn belast. Hiermee kunt u bepalen hoeveel apparaten u op dezelfde lijn kunt aansluiten voordat deze wordt "overbelast". Als u te veel apparaten op dezelfde lijn aansluit, ontstaan er problemen met het telefoneren en beantwoorden van inkomende oproepen. Een veel voorkomend probleem is dat de apparaten niet meer overgaan. Er mogen niet meer dan vijf apparaten tegelijk worden aangesloten om er zeker van te zijn dat de telefoonmaatschappij in staat is om de diverse diensten ter beschikking te stellen. In een aantal gevallen kunnen er geen vijf toestellen aangesloten worden. Als een aangesloten telefoonapparaat niet goed werkt, moet u het onmiddellijk loskoppelen van de telefoonlijn aangezien het schade kan toebrengen aan het telefoonnet.

Dit apparaat is in overeenstemming met Deel 68 van de FCC-regels en de vereisten die door de ACTA werden aangenomen. Op de achterkant van dit apparaat bevindt zich een label dat onder meer een product-id bevat met de notatie US:AAAEQ##TXXXX. Dit nummer moet op verzoek worden meegedeeld aan de telefoonmaatschappij.

 Volgens de voorschriften van de FCC (Federal Communication Commission) kunnen wijzigingen of modificaties aan dit apparaat die niet uitdrukkelijk zijn goedgekeurd door de fabrikant ertoe leiden dat de gebruiker het recht verliest om het apparaat te gebruiken. Wanneer randapparatuur schade aan het telefoonnet veroorzaakt, moet de telefoonmaatschappij de klant waarschuwen dat de dienst kan worden onderbroken. Wanneer het echter praktisch onmogelijk is om de klant vooraf te verwittigen, kan de telefoonmaatschappij de dienstverlening tijdelijk onderbreken op voorwaarde dat ze:

- a) de klant onmiddellijk op de hoogte brengt;
- b) de klant de gelegenheid biedt om het probleem met de randapparatuur te verhelpen;
- c) de klant erop wijst dat hij het recht heeft om een klacht in te dienen bij de Federal Communication Commission volgens de procedures uiteengezet in "FCC Rules and Regulations Subpart E of Part 68".

Verder moet u weten:

- Dat het apparaat niet ontworpen is voor aansluiting op een PBX-centrale.
- Als u het apparaat wilt aansluiten op de telefoonlijn waarop ook een computerfax/modem is aangesloten, is het mogelijk dat alle op de lijn aangesloten apparaten problemen ondervinden met verzenden of ontvangen. We raden u aan om buiten een normaal telefoontoestel geen andere apparaten aan te sluiten op de lijn waarop het apparaat is aangesloten.
- Als u zich in een gebied bevindt waar het vaak omweert of waar regelmatig spanningspieken optreden in het lichtnet, raden we u aan om zowel voor het lichtnet als de telefoonlijn een piekspanningsbeveiliging te installeren. Piekspanningsbeveiligingen kunt u aanschaffen bij uw dealer of bij een elektronicaspecialzaak.
- Wanneer u een alarmnummer in het apparaat programmeert en/of een alarmnummer draait om te testen of alles goed werkt, bel dan eerst het normale nummer (dus niet het alarmnummer) van de alarmdienst om de dienst op de hoogte te brengen van de test. De dienst kan u dan meteen verder informeren over hoe u het noodnummer daadwerkelijk kunt testen.
- Dit apparaat mag niet worden aangesloten op een muntautomaat of een lijn die wordt gebruikt voor telefonisch vergaderen.
- Dit apparaat heeft een magnetische koppeling voor gehoorapparaten.

U kunt het apparaat veilig op een telefoonnet aansluiten via een standaard modulaire connector, USOC RJ-11C.

De stekker van het netsnoer vervangen (alleen voor het VK)

Belangrijk

Het netsnoer van dit apparaat is voorzien van een standaardstekker (BS 1363) van 13 ampère en een zekering van 13 ampère. Als u de zekering vervangt, moet u het juiste type van 13 ampère gebruiken. Nadat u de zekering hebt gecontroleerd of vervangen, moet u de afdekkap van de zekering weer sluiten. Als u de afdekkap van de zekering verloren bent, mag u de stekker niet gebruiken totdat u er een nieuwe afdekkap op hebt gezet.

Neem contact op met de leverancier bij wie u het apparaat hebt gekocht.

Stekkers van 13 ampère zijn het meest voorkomende type in het Verenigd Koninkrijk en kunnen in de meeste gevallen worden gebruikt. Sommige (vooral oudere) gebouwen hebben echter geen normale stopcontacten van 13 ampère. Als u het apparaat op een ouder stopcontact wilt aansluiten, moet u een geschikt verloopstuk (adapter) kopen. Verwijder nooit de aangegoten stekker van het netsnoer.



Als u de aangegoten stekker afsnijdt of weggooit, kunt u hem er niet meer op bevestigen en riskeert u een elektrische schok als u hem in het stopcontact steekt.

Belangrijke waarschuwing:



Dit apparaat moet op een geaard stopcontact worden aangesloten.

De aders van het netsnoer hebben de volgende kleurcodering:

- **Groen-geel:** Aarding
- **Blauw:** Neutraal
- **Bruin:** Fase

Ga als volgt te werk als de kleuren van de aders in het netsnoer niet overeenstemmen met die van de stekker.

Sluit de geel-groene aardedraad aan op de pool die gemarkeerd is met de letter "E", het aardingssymbool, en geel-groen of groen is gekleurd.

Sluit de blauwe draad aan op de pool die gemarkeerd is met de letter "N" of zwart is gekleurd.

Sluit de blauwe draad aan op de pool die gemarkeerd is met de letter "L" of de kleur zwart.

In de stekker, adapter of verdeelkast moet een zekering van 13 ampère zijn aangebracht.

Goedkeuringen en certificeringen



De CE-markering op dit product staat symbool voor de verklaring van overeenstemming van Samsung Electronics Co., Ltd. met de volgende toepasselijke 93/68/EEG-richtlijnen van de Europese Unie voor de aangegeven datums:

Hierbij verklaart Samsung Electronics dat dit product voldoet aan de essentiële eisen en andere relevante voorschriften van:

SCX-4600 Series: Laagspanningsrichtlijn (2006/95/EG), EMC-richtlijn (2004/108/EG)

SCX-4623 Series: R&TTE-richtlijn (1999/5/EG)

De conformiteitsverklaring is ter inzage beschikbaar op www.samsung.com/printer, ga naar Support > Download center en voer de naam van uw printer of MFP in om het desbetreffende EuDoC weer te geven.

1-1-1995: Richtlijn 2006/95/EG van de Raad inzake de harmonisatie van de wetgevingen in de lidstaten betreffende laagspanningsapparatuur.

1-1-1996: Richtlijn 2004/108/EG (92/31/EEG) van de Raad inzake de harmonisatie van de wetgevingen in de lidstaten betreffende elektromagnetische compatibiliteit.

9-3-1999: Richtlijn 1999/5/EG van de Raad betreffende radioapparatuur en telecommunicatie-eindapparatuur en de wederzijdse herkenning van hun conformiteit. Een volledige verklaring waarin de relevante richtlijnen en standaarden waarnaar wordt verwezen zijn opgenomen, kunt u opvragen bij de lokale vertegenwoordiger van Samsung Electronics Co., Ltd.

EG-certificering

Certificering conform richtlijn 1999/5/EG betreffende radioapparatuur en telecommunicatie-eindapparatuur (fax)

Dit product van Samsung werd door Samsung zelf gecertificeerd voor aansluiting met één terminal op het analoge openbaar geschakelde telefoonnet (PSTN) in heel Europa, in overeenstemming met richtlijn 1999/5/EG. Het product is ontworpen om te werken met de nationale PSTN-netwerken en compatibele PBX-netwerken in de Europese landen.

Bij problemen adviseren wij u in eerste instantie om contact op te nemen met het Euro QA Lab van Samsung Electronics Co., Ltd.

Dit product is getest volgens de TBR21-norm. Ter ondersteuning bij het gebruik en de toepassing van randapparatuur die aan deze norm voldoet, heeft het European Telecommunication Standards Institute (ETSI) een adviesrapport opgesteld (EG 201 121) met opmerkingen en aanvullende eisen om de netwerkcompatibiliteit van TBR21-randapparaten te waarborgen. Het product is ontworpen rekening houdend met alle relevante adviezen die in dit document zijn beschreven en is daar volledig mee in overeenstemming.

Copyright © 1998-2001 The OpenSSL Project. Alle rechten voorbehouden.

Herdistributie en gebruik in bron- en binaire vorm, met of zonder wijzigingen, zijn toegestaan mits aan de volgende voorwaarden is voldaan:

1. In een herdistributie van de broncode moeten de bovenvermelde copyrightinformatie, de lijst met voorwaarden en de volgende exoneratieclausule overgenomen worden.
2. Bij herdistributie in binaire vorm moeten de bovenvermelde copyrightinformatie, de lijst met voorwaarden en de volgende exoneratieclausule worden overgenomen in de documentatie en/of andere materialen die met de distributie worden meegeleverd.
3. Bij alle reclamemateriaal waarin functies of het gebruik van deze software worden vermeld, moet de volgende erkenning worden weergegeven: "Dit product bevat software die door het OpenSSL Project is ontwikkeld voor gebruik in de OpenSSL Toolkit. (<http://www.openssl.org/>)".
4. De namen "OpenSSL Toolkit" en "OpenSSL Project" mogen zonder voorafgaande schriftelijke toestemming niet worden gebruikt om van deze software afgeleide producten te promoten.
5. Voorafgaande schriftelijke toestemming. Voor schriftelijke toestemming kunt u contact opnemen met openssl-core@openssl.org.
6. Producten die van deze software zijn afgeleid, mogen niet "OpenSSL" worden genoemd, noch mag "OpenSSL" in de namen van die producten worden opgenomen zonder voorafgaande schriftelijke toestemming van het OpenSSL Project.
7. Herdistributies in om het even welke vorm moeten de volgende erkenning bevatten: "Dit product bevat software die ontwikkeld werd door OpenSSL Project voor gebruik in de OpenSSL-Toolkit (<http://www.openssl.org/>)".

DEZE SOFTWARE WORDT DOOR HET OpenSSL PROJECT AANGEBODEN IN DE STAAT WAARIN DEZE ZICH BEVINDT. UITDRUKKELIJKE OF STILZWIJGENDE GARANTIES, MET INBEGRIJ VAN MAAR NIET BEPERKT TOT DE STILZWIJGENDE GARANTIES MET BETREKKING TOT VERKOOPBAARHEID OF GESCHIKTHEID VOOR EEN BEPAALD DOEL, WORDEN VAN DE HAND GEWEZEN. ONDER GEEN ENKELE VOORWAARDE ZULLEN HET OpenSSL-PROJECT OF DE PARTIJEN DIE HIERTOE HEBBEN BIJGEDRAGEN AANSPRAKELIJK KUNNEN WORDEN GESTELD VOOR DIRECTE, INDIRECTE, INCIDENTELE, SPECIALE, MORELE OF GEVOLGSCHADE (MET INBEGRIJ VAN MAAR NIET BEPERKT TOT DE AANKOOP VAN VERVANGENDE GOEDEREN OF DIENSTEN; VERLIES VAN GEBRUIK OF GEGEVENS; WINSTDERVING; OF ONDERBREKING VAN BEDRIJFSACTIVITEITEN), ONGEACHT DE WIJZE WAAROP DEZE SCHADE WERD VEROORZAAKT EN ONGEACHT DE AANSPRAKELIJKHEIDSGROND, HETZIJ IN CONTRACT, STRIKTE AANSPRAKELIJKHEID OF ONRECHTMATIGE DAAD (MET INBEGRIJ VAN NALATIGHEID OF ANDERSZINS) DIE OP ENIGE WIJZE VOORTVLOEIT UIT HET GEBRUIK VAN DEZE SOFTWARE, ZELFS INDIEN WERD GEWEZEN OP DE MOGELIJKHEID VAN DERGELIJKE SCHADE.

Dit product omvat cryptografische software geschreven door Eric Young (eay@cryptsoft.com). Dit product omvat software geschreven door Tim Hudson (tjh@cryptsoft.com).

Originele SSLeay-licentie

Copyright © 1995-1998 Eric Young (eay@cryptsoft.com). Alle rechten voorbehouden.

Dit pakket is een SSL-implementatie geschreven door Eric Young (eay@cryptsoft.com). De implementatie is geschreven conform Netscapes SSL.

Deze bibliotheek kan gratis gebruikt worden voor commerciële en niet-commerciële doeleinden mits de volgende voorwaarden worden nageleefd. De volgende voorwaarden gelden niet alleen voor de SSL-code, maar voor alle code in deze distributie, zoals RC4, RSA, lhash, DES enz. Voor de SSL-documentatie die in deze distributie is ingesloten gelden dezelfde auteursrechten, behalve dat Tim Hudson (tjh@cryptsoft.com) de houder is van de rechten. Eric Young behoudt de auteursrechten waardoor de copyrightvermeldingen in de code niet verwijderd mogen worden. Als dit pakket in een product wordt gebruikt, moet Eric Young erkend worden als de auteur van de gebruikte delen van de bibliotheek. Dit kan gebeuren in de vorm van een tekstbericht bij het opstarten van het programma of in de documentatie (online of in de tekst) die meegeleverd wordt met het pakket.

Herdistributie en gebruik in bron- en binaire vorm, met of zonder wijzigingen, zijn toegestaan mits aan de volgende voorwaarden is voldaan:

1. Bij herdistributie van de broncode moeten de copyrightvermeldingen worden behouden, evenals de volgende lijst en de volgende voorwaarden.
2. Bij herdistributie in binaire vorm moeten de bovenvermelde copyrightinformatie, de lijst met voorwaarden en de volgende exonerationeclausule worden overgenomen in de documentatie en/of andere materialen die met de distributie worden meegeleverd.
3. Alle advertentiematerialen die eigenschappen of gebruik van deze software vermelden moeten de volgende erkenning tonen: "Dit product bevat cryptografische software geschreven door Eric Young (eay@cryptsoft.com)". De term "cryptografisch" kan worden weggelaten als de gebruikte onderdelen van de bibliotheek niets met cryptografie te maken hebben.
4. Als u Windows-specifieke code (of een afgeleide daarvan) uit de toepassingsmap gebruikt (toepassingscode) moet u er een erkenning in opnemen: "Dit product bevat software geschreven door Tim Hudson (tjh@cryptsoft.com)".

DEZE SOFTWARE WORDT TER BESCHIKKING GESTELD DOOR ERIC YOUNG "IN DE HUIDIGE VORM". IEDERE EXPLICIETE OF IMPLICIETE GARANTIE, MET INBEGRIJ VAN, MAAR NIET BEPERKT TOT, ALLE IMPLICIETE GARANTIES BETREFFENDE DE VERHANDELBAARHEID EN GESCHIKTHEID VOOR EEN BEPAALD DOEL WORDT VAN DE HAND GEWEZEN. ONDER GEEN ENKELE VOORWAARDE ZULLEN DE AUTEUR OF DIENS MEDEWERKERS AANSPRAKELIJK KUNNEN WORDEN GESTELD VOOR DIRECTE, INDIRECTE, INCIDENTELE, SPECIALE, MORELE OF GEVOLGSCHADE (MET INBEGRIJ VAN MAAR NIET BEPERKT TOT DE AANKOOP VAN VERVANGENDE GOEDEREN OF DIENSTEN; VERLIES VAN GEBRUIK OF GEGEVENS; WINSTDERVING; OF ONDERBREKING VAN BEDRIJFSACTIVITEITEN), ONGEACHT DE WIJZE WAAROP DEZE SCHADE WERD VEROORZAAKT EN ONGEACHT DE AANSPRAKELIJKHEIDSGROND, HETZIJ IN CONTRACT, STRIKTE AANSPRAKELIJKHEID OF ONRECHTMATIGE DAAD (MET INBEGRIJ VAN NALATIGHEID OF ANDERSZINS) DIE OP ENIGE WIJZE VOORTVLOEIT UIT HET GEBRUIK VAN DEZE SOFTWARE, ZELFS INDIEN WERD GEWEZEN OP DE MOGELIJKHEID VAN DERGELIJKE SCHADE.

De licentie en de distributievoorzwaarden voor elke publiek beschikbare versie of afgeleide van deze code mogen niet gewijzigd worden. Deze code kan met andere woorden niet zomaar gekopieerd worden en onder een andere distributielicentie worden geplaatst [met inbegrip van de GNU Public Licence].

产品中有毒有害物质或元素的名称及含量

部件名称	有毒有害物质或元素					
	铅 (Pb)	汞 (Hg)	镉 (Cd)	六价铬 (Cr ⁶⁺)	多溴联苯 (PBB)	多溴联苯醚 (PBDE)
塑料	○	○	○	○	○	○
金属 (机箱)	X	○	○	○	○	○
印刷电路部件 (PCA)	X	○	○	○	○	○
电缆 / 连接器	X	○	○	○	○	○
电源设备	X	○	○	○	○	○
电源线	X	○	○	○	○	○
机械部件	X	○	○	○	○	○
卡盒部件	X	○	○	○	○	○
定影部件	X	○	○	○	○	○
扫描仪部件 - CCD (如果有)	X	X	○	○	○	○
扫描仪部件 - 其它 (如果有)	X	○	○	○	○	○
印刷电路板部件 (PBA)	X	○	○	○	○	○
墨粉	○	○	○	○	○	○
滚筒	○	○	○	○	○	○

○：表示该有毒有害物质在该部件所有均质材料中的含量均在 SJ/T 11363-2006 标准规定的限量要求以下。

×：表示该有毒有害物质至少在该部件的某一均质材料中的含量超出 SJ/T 11363-2006 标准规定的限量要求。

以上表为目前本产品含有有毒有害物质的信息。本信息由本公司的配套厂家提供，经本公司审核后而做成，本产品的部分部件含有有毒有害物质，这些部件是在现有科学技术水平下暂时无可替代物质，但三星电子将会一直为满足 SJ/T 11363-2006 标准而做不懈的努力。

Informatie over deze gebruikershandleiding

Deze gebruikershandleiding bevat informatie over het gebruik van het apparaat. Zowel beginnende als professionele gebruikers kunnen deze handleiding raadplegen voor installatie en gebruik van het apparaat.



-  Lees de veiligheidsinformatie voor u het apparaat in gebruik neemt.
- Raadpleeg het hoofdstuk over probleemoplossing (zie "Problemen oplossen" op pagina 100) als u problemen ondervindt bij gebruik van het apparaat.
- De termen die in deze gebruikershandleiding worden gebruikt, worden uitgelegd in het hoofdstuk met de woordenlijst (zie "Verklarende woordenlijst" op pagina 125).
- Het is mogelijk dat de afbeeldingen in deze gebruikershandleiding niet geheel overeenkomen met uw apparaat. Dat is afhankelijk van de opties en het model.
- De procedures in deze gebruikershandleiding zijn hoofdzakelijk gebaseerd op Windows XP.

Conventie

Sommige termen in deze gebruikershandleiding worden afwisselend gebruikt:

- Document is synoniem met origineel.
- Papier is synoniem met materiaal of afdruk materiaal.
- Apparaat verwijst naar printer of multifunctionele printer.

De volgende tabel bevat informatie over de conventies die in deze handleiding worden gebruikt.

Conventie	Beschrijving	Voorbeeld
Vet	Wordt gebruikt voor teksten op het display of benamingen van knoppen op het apparaat.	Start
Opmerking	Biedt aanvullende informatie of gedetailleerde uitleg over een functie of voorziening van het apparaat.	 De datumnotatie kan verschillen van land tot land.
Opgepast	Biedt gebruikers informatie om het apparaat te beschermen tegen mogelijke mechanische schade of defecten.	 Raak de groene onderkant van de tonercassette niet aan.
Voetnoot	Biedt aanvullende informatie over bepaalde woorden of een bepaalde zin.	a. pagina's per minuut
("Kruisverwijzing")	Verwijst gebruikers naar een andere pagina, waar extra gedetailleerde informatie kan worden gevonden.	(Zie Meer informatie.)

Meer informatie

Meer informatie over de instelling en het gebruik van uw apparaat vindt u in de volgende bronnen. Dat kunnen papieren of onlinedocumenten zijn.

Materiaalnaam	Beschrijving
Beknopte installatiehandleiding 	Deze handleiding bevat basisinformatie over de instelling van het apparaat.
Gebruikershandleiding 	Deze handleiding bevat stapsgewijze instructies om de functies van uw apparaat maximaal te benutten en bevat informatie over het onderhoud van uw apparaat, de oplossing van problemen en de vervanging van verbruiksartikelen.
Hulp bij het printerstuurprogramma 	Deze Help biedt ondersteunende informatie over het printerstuurprogramma en instructies voor de instelling van de afdrুকopties (zie "Help gebruiken" op pagina 59).
Samsung-website	Als u toegang hebt tot het internet kunt op de website van Samsung www.samsung.com terecht voor hulp en ondersteuning, printerstuurprogramma's, handleidingen en bestelinformatie.
Software die kan worden gedownload	U kunt handige software downloaden van de website van Samsung. <ul style="list-style-type: none">• SyncThru™ Web Admin Service: handig voor netwerkbeheerders die verschillende apparaten tegelijk moeten beheren. Dit programma is alleen bedoeld voor een netwerkmodel. (http://solution.samsungprinter.com)• Samsung AnyWeb Print: helpt persoonlijke gebruikers om op een eenvoudige manier schermafbeeldingen van de website te maken in Windows Internet Explorer. (http://solution.samsungprinter.com/personal/anywebprint)

De functies van uw nieuwe laserproduct

Uw nieuwe apparaat is uitgerust met een aantal speciale functies die de kwaliteit van de documenten die u afdrukt verbeteren.

Speciale functies

Afdrukken met een hoge snelheid en uitstekende kwaliteit



- U kunt afdrukken met een resolutie tot 1.200 x 1.200 dpi effectieve uitvoer.
- Uw apparaat kan per minuut tot 22 pagina's van A4-formaat en 23 pagina's van Letter-formaat afdrukken.

Veel verschillende soorten afdruk materiaal verwerken

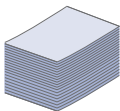

- De lade voor handmatige invoer kan worden gebruikt voor normaal papier van diverse afmetingen, briefhoofdpapier, enveloppen, etiketten, aangepaste afdrukmaterialen, briefkaarten en zwaar papier.
- De lade voor 250 vellen ondersteunt normaal papier.

Professionele documenten maken

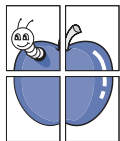

- Watermerken afdrukken. U kunt uw documenten aanpassen met woorden zoals "Vertrouwelijk" (zie "Watermerken gebruiken" op pagina 61).
- Posters afdrukken. De tekst en afbeeldingen op elke pagina van uw document worden vergroot en afgedrukt over verschillende vellen papier die u kunt samenvoegen tot een poster (zie "Posters afdrukken" op pagina 59).
- U kunt voorbedrukte formulieren gebruiken met normaal papier (zie "Overlay gebruiken" op pagina 61).

Tijd en geld besparen



- U kunt meerdere pagina's op één vel afdrukken om papier te besparen (zie "Meerdere pagina's op één vel papier afdrukken" op pagina 59).
- Dit apparaat bespaart automatisch stroom door het stroomverbruik aanzienlijk te beperken wanneer het apparaat niet wordt gebruikt.
- Om papier te besparen, kunt u op beide zijden van het vel afdrukken (handmatig) (zie "Dubbelzijdig afdrukken (handmatig)" op pagina 60).

Afdrukken onder verschillende besturingssystemen



- U kunt afdrukken onder verschillende besturingssystemen, zoals Windows, Linux en Macintosh (zie "Systeemvereisten" op pagina 33).
- Het apparaat beschikt over een USB- en een netwerkinterface.

Originelen van diverse formaten kopiëren

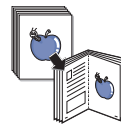

- Uw apparaat kan verschillende kopieën van een origineel op één pagina afdrukken (zie "2 of 4 pagina's per vel kopiëren (N-up)" op pagina 68).
- De afdrukkwaliteit en de grootte van de afbeelding kunnen tegelijkertijd worden aangepast en verbeterd.

De originelen scannen en direct verzenden

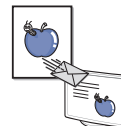

- Hiermee kunt u in kleur scannen en de juiste compressie voor JPEG-, TIFF- en PDF-indeling gebruiken.
- U kunt bestanden snel scannen en naar verschillende bestemmingen verzenden via Netwerkscan (zie "Met een op een netwerk aangesloten apparaat" op pagina 71).

Een specifiek tijdstip instellen voor het verzenden van een fax

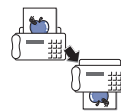

- U kunt een bepaald tijdstip instellen om een fax te verzenden en u kunt de fax ook naar meerdere opgeslagen bestemmingen verzenden.
- Na het verzenden kunnen faxrapporten worden afgedrukt op basis van uw instellingen.

IPv6

Dit apparaat ondersteunt IPv6.



Funcities per model

Het apparaat voorziet alles wat u nodig hebt voor de verwerking van documenten: van afdrukken en kopiëren tot meer geavanceerde netwerkoplossingen voor uw bedrijf.

Sommige functies en optionele onderdelen zijn mogelijk niet beschikbaar afhankelijk van het model of het land.

De functies per model zijn onder andere:

FUNCTIES	SCX-4600(K) SCX-4605K SCX-4610K	SCX-4623F(K)	SCX-4623FN	SCX-4623FH
Afdrukken	•	•	•	•
Dubbelzijdig afdrukken (handmatig)	•	•	•	•
Kopie	•	•	•	•
FAX		•	•	•
Netwerk PC-fax		•	•	•
Fax naar PC (Samsung Scan- en faxbeheer).		•	•	•
Kiezen met de hoorn op de haak		•	•	•
Handset				•
USB 2.0	•	•	•	•
Netwerkinterface Ethernet 10/100 Base TX bedraad LAN			•	
IPv6			•	
SyncThru™ Web Service			•	
Schermafdruck	•	•		•
Automatische documentinvoer		•	•	•

(●: inclusief, ○: optioneel, leeg: niet beschikbaar)

Inleiding

Dit hoofdstuk biedt een overzicht van uw apparaat.

In dit hoofdstuk vindt u de volgende onderwerpen:

- Apparaatoverzicht
- Overzicht van het bedieningspaneel (SCX-4623 Series)
- Overzicht van het bedieningspaneel (SCX-4600 Series)
- Informatie over de Status-LED
- Kennismaking met handige toetsen
- Het apparaat inschakelen

Apparaatoverzicht

Voorkant

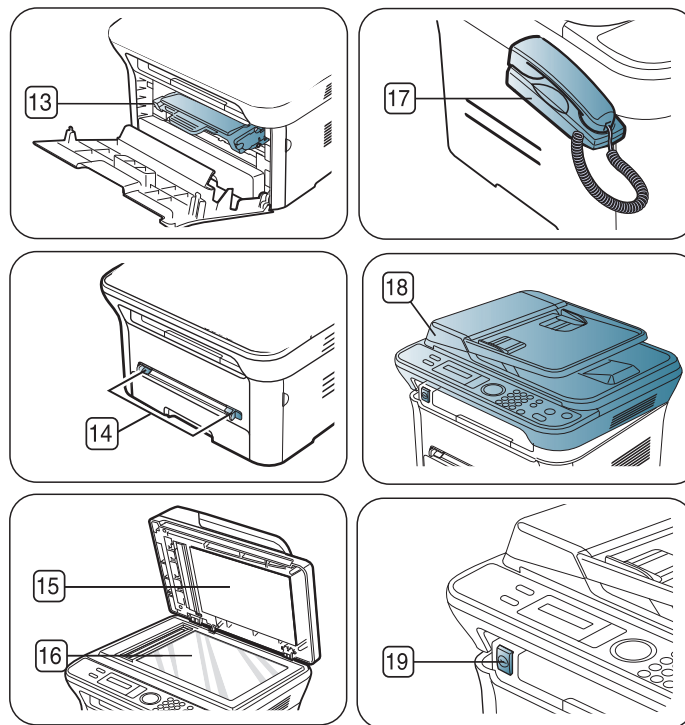
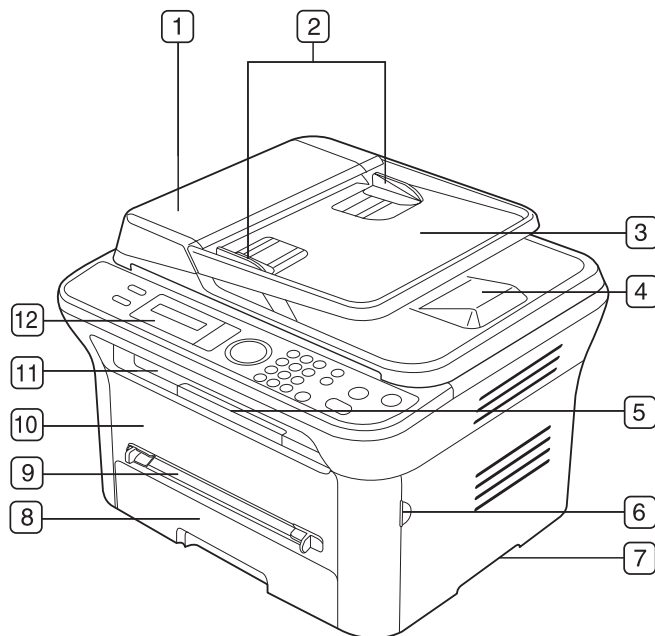

Deze illustratie kan afwijken van uw apparaat afhankelijk van het model.

1 Documentinvoerklap ^a	6 Handgreep in de voorklep	11 Documentuitvoerlade	16 Glasplaat
2 Breedtegeleiders voor documenten ^a	7 Handgreep	12 Bedieningspaneel	17 Handset ^b
3 Documentinvoerlade ^a	8 Lade 1	13 Tonercassette	18 Scanner
4 Documentuitvoerlade ^a	9 Lade voor handmatige invoer	14 Papierbreedtegeleiders van de lade voor handmatige invoer	19 Sluitknop van de scannereenheid ^c
5 Papieruitvoersteun	10 Voorklep	15 Scannerdeksel	

a. SCX-4623F(K), SCX-4623FN, SCX-4623FH

b. SCX-4623FH

c. Gebruik deze knop om de scannereenheid te sluiten.

Achterkant

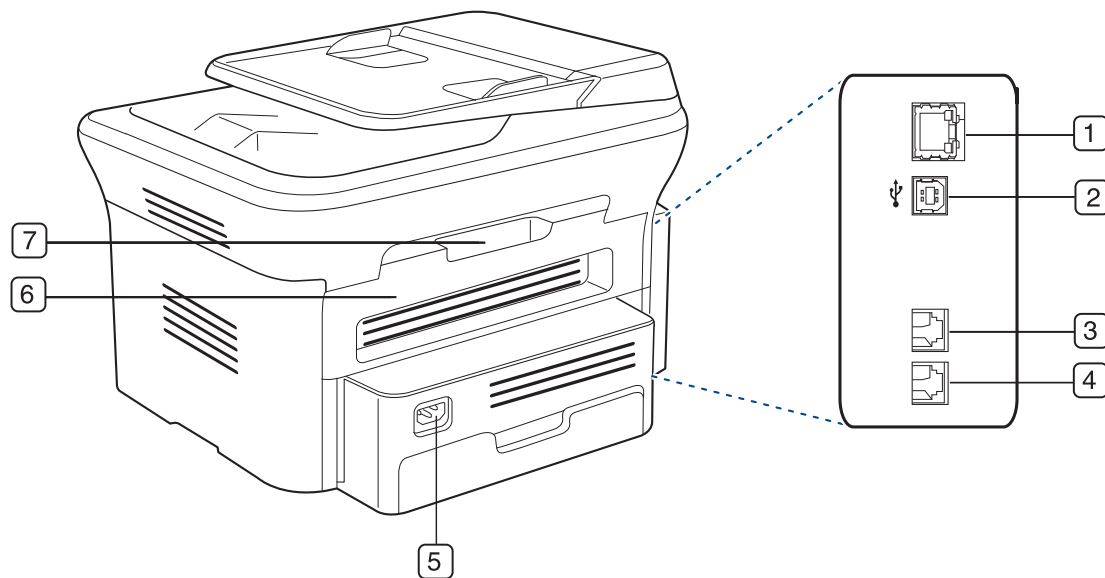

Deze illustratie kan afwijken van uw apparaat afhankelijk van het model.

1	Netwerkpoort ^a	5	Aansluiting netsnoer
2	USB-poort	6	Achterklep
3	Aansluiting telefoonlijn ^b	7	Handgreep van achterklep
4	Uitgang voor bijkomend telefoontoestel (EXT) ^b		



a. SCX-4623FN

b. SCX-4623F(K), SCX-4623FN, SCX-4623FH

Overzicht van het bedieningspaneel (SCX-4623 Series)

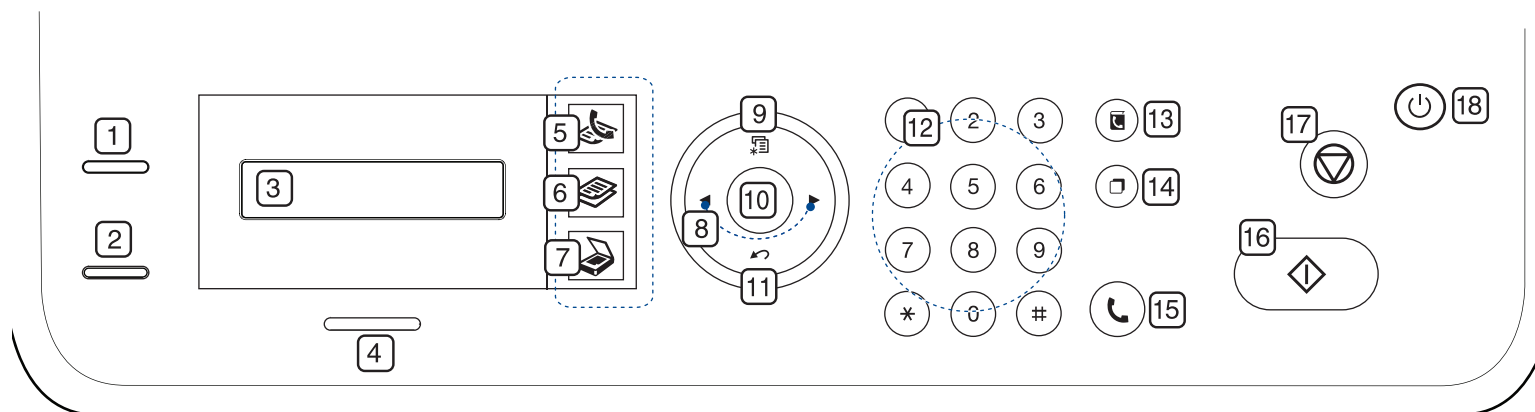
Dit bedieningspaneel kan afwijken van uw apparaat, afhankelijk van het model.



1	ID Copy	U kunt beide zijden van een identiteitsbewijs (bijv. een rijbewijs) kopiëren op één zijde van een vel (zie "Identiteitskaart kopiëren" op pagina 67).
2	Print Screen	Drukt het actieve venster af dat op het scherm wordt weergegeven (zie "Toets Print Screen" op pagina 31). (alleen bij SCX-4623F(K) en SCX-4623FH)
	Reduce/Enlarge	Hiermee maakt u een kopie kleiner of groter dan het origineel (alleen bij SCX-4623FN).
3	Display	Toont de huidige status en houdt u op de hoogte tijdens het gebruik.
4	Status	Geeft de status van uw apparaat weer (zie "Informatie over de Status-LED" op pagina 31).
5	 (Faxen)	Activeert de faxmodus.
6	 (Kopiëren)	Activeert de kopieermodus.
7	 (Scannen)	Activeert de scanmodus.
8	Pijl	Hiermee bladert u door de beschikbare opties in het geselecteerde menu en verhoogt of verlaagt u waarden.
9	Menu	Hiermee opent u de menumodus en bladert u door de beschikbare menu's (zie "Status van het apparaat en geavanceerde instellingen" op pagina 85).
10	OK	Hiermee bevestigt u de selectie op het scherm.
11	Back	Hiermee keert u terug naar het bovenliggende menu.
12	Numeriek toetsenblok	Hiermee kiest u faxnummers en voert u waarden in voor het aantal exemplaren van een document of andere opties.
13	Address Book	Hiermee kunt u vaak gekozen faxnummers opslaan of opgeslagen faxnummers zoeken.
14	Redial/Pause	Belt in stand-bymodus het laatst gebelde nummer opnieuw. Last in bewerkingsmodus tevens een pauze in het faxnummer in.
15	On Hook Dial	Biedt u de mogelijkheid een nummer te kiezen met de hoorn op de haak.
16	Start	Hiermee start u een taak.
17	Stop/Clear	Hiermee onderbreekt u een taak die wordt uitgevoerd. Er verschijnt een pop-upvenster op het scherm waarin de huidige taak wordt weergegeven zodat de gebruiker deze kan stoppen of voortzetten.
18	Power	Met deze knop kunt u de stroom in- en uitschakelen (zie "PowerAan/uit-knop" op pagina 31).

Overzicht van het bedieningspaneel (SCX-4600 Series)

Dit bedieningspaneel kan afwijken van uw apparaat, afhankelijk van het model.

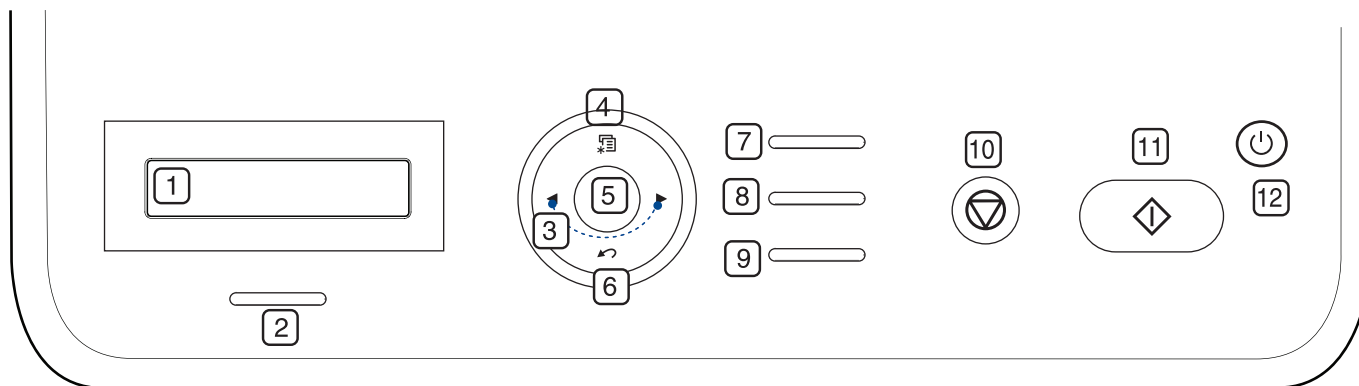

1	Display	Toont de huidige status en houdt u op de hoogte tijdens het gebruik.
2	Status	Geeft de status van uw apparaat weer (zie "Informatie over de Status-LED" op pagina 31).
3	Pijl	Hiermee bladert u door de beschikbare opties in het geselecteerde menu en verhoogt of verlaagt u waarden.
4	Menu	Hiermee opent u de menumodus en bladert u door de beschikbare menu's (zie "Status van het apparaat en geavanceerde instellingen" op pagina 85).
5	OK	Hiermee bevestigt u de selectie op het scherm.
6	Back	Hiermee keert u terug naar het bovenliggende menu.
7	ID Copy	U kunt beide zijden van een id-kaart, zoals een rijbewijs, kopiëren op één zijde van een vel (zie "Identiteitskaart kopiëren" op pagina 67).
8	Scan to	Verzendt gescande gegevens (zie "Originelen inscannen en naar uw computer verzenden (Naar pc scan.)" op pagina 70).
9	Print Screen	Drukt het actieve venster af dat op het scherm wordt weergegeven (zie "Toets Print Screen" op pagina 31).
10	Stop/Clear	Hiermee onderbreekt u een taak die wordt uitgevoerd. Er verschijnt een pop-upvenster op het scherm waarin de huidige taak wordt weergegeven zodat de gebruiker deze kan stoppen of voortzetten.
11	Start	Hiermee start u een taak.
12	Power	Met deze knop kunt u de stroom in- en uitschakelen (zie "PowerAan/uit-knop" op pagina 31).

Informatie over de Status-LED

De kleur van de status-LED geeft de huidige status van het apparaat aan.

Status		Beschrijving
Uit		<ul style="list-style-type: none">Het apparaat is offline.Het apparaat bevindt zich in energiebesparingsmodus. Wanneer er gegevens binnenkomen of een toets wordt ingedrukt, gaat het apparaat automatisch online.
Groen	Knipperen	<ul style="list-style-type: none">Wanneer het lampje langzaam knippert, ontvangt het apparaat gegevens van de computer.Wanneer het lampje snel knippert, is het apparaat bezig met afdrucken.
	Aan	Het apparaat is online en klaar voor gebruik.
Rood	Knipperen	<ul style="list-style-type: none">Er is een kleine storing opgetreden en het apparaat wacht tot het probleem is verholpen. Controleer het bericht op het display. Als het probleem is opgelost, gaat de printer door met afdrucken.De tonercassette bevat nog een kleine hoeveelheid toner. De geschatte gebruiksduur van de cassette^a is bijna bereikt. Houd een nieuwe cassette klaar ter vervanging van de oude cassette. U kunt de afdrukkwaliteit tijdelijk verhogen door de toner te verdelen. (Zie "Toner herverdelen" op pagina 100.)
	Aan	<ul style="list-style-type: none">De tonercassette heeft de geschatte gebruiksduur bijna bereikt^a. Het verdient aanbeveling de tonercassette te vervangen. (Zie "De tonercassette vervangen" op pagina 119.)Het papier is vastgelopen (zie "Papierstoringen verhelpen" op pagina 102).De klep is geopend. Sluit de klep.De papierlade is leeg. Plaats papier in de lade.Het apparaat is gestopt als gevolg van een ernstige fout. Bekijk het bericht op het display (zie "Informatie over berichten op het display" op pagina 104).

a. De geschatte gebruiksduur van een cassette verwijst naar de verwachte of geschatte gebruiksduur van een tonercassette. Het geeft aan hoeveel afdrucken er gemiddeld kunnen worden gemaakt met de cassette conform ISO/IEC 19752. Het aantal pagina's kan worden beïnvloed door de omgevingsvoorwaarden, de tijd tussen afdruktaken en het type en formaat van het afdruk materiaal. Er kan een kleine hoeveelheid toner achterblijven in de cassette, zelfs wanneer het bericht **Einde gebr.duur Pl. nieuwe cass.** verschijnt en de printer stopt met afdrucken. (Zie www.samsung.com/printer voor actuele informatie.)

 Samsung raadt het gebruik van niet-originele Samsung-tonercassettes (bijv. hervulde of gerecyclede cassettes) af. Samsung kan de kwaliteit van niet-originele Samsung-tonercassettes niet garanderen. Onderhoud en reparaties die vereist zijn als gevolg

van het gebruik van niet-originele Samsung-tonercassettes vallen niet onder de garantie van het apparaat.

 Controleer het bericht op het display. Volg de instructies in het bericht of raadpleeg het deel "Probleemoplossing" (zie "Informatie over berichten op het display" op pagina 104). Neem contact op met de serviceafdeling als het probleem zich blijft voordoen.

 Alle afdruffouten worden in het venster van het programma Smart Panel weergegeven. Neem contact op met de serviceafdeling als het probleem zich blijft voordoen.

Kennismaking met handige toetsen

Toets Menu

Als u de status van het apparaat wilt kennen en uw apparaat zo wilt instellen dat u een geavanceerde functie kunt gebruiken, klikt u op de knop **Menu** (zie "Status van het apparaat en geavanceerde instellingen" op pagina 85).

PowerAan/uit-knop

Om het apparaat volledig uit te schakelen, houdt u deze toets ingedrukt tot **App uit** verschijnt. Selecteer **Ja** om het apparaat volledig uit te schakelen. Deze toets kan ook worden gebruikt om het apparaat in te schakelen.

Status	Beschrijving
Uit	<ul style="list-style-type: none">Het apparaat bevindt zich in stand-bymodus.Het apparaat is uitgeschakeld.
Aan	Het apparaat bevindt zich in energiebesparingsmodus.

Toets Print Screen

 De ondersteunde opties en functies kunnen van model tot model verschillen. Controleer de modelnaam van uw apparaat. (Zie "Functies per model" op pagina 26.)

Druk op de knop **Print Screen**:

Bericht	Beschrijving
Actief	Het apparaat drukt het actieve venster af dat op het scherm wordt weergegeven.
Vol	Het apparaat drukt het volledige beeld af dat op het scherm wordt weergegeven.

- 
 - De pagina wordt afgedrukt op het standaardpaginaformaat (bijv. A4, Letter).
 - Deze functie kan alleen worden gebruikt bij een apparaat dat via een USB-kabel is aangesloten.
 - Print Screen** kan alleen worden gebruikt met Windows en Mac OS.
 - Deze functie kan alleen worden gebruikt als het apparaatstuurprogramma is geïnstalleerd.

Het apparaat inschakelen

Steek het netsnoer in het stopcontact en zet de printer aan.

 Als u het apparaat volledig wilt uitschakelen, houdt u de **Power** ingedrukt tot **App uit** verschijnt.

Aan de slag

In dit hoofdstuk wordt stap voor stap uitgelegd hoe u het met USB verbonden apparaat en de software instelt.

In dit hoofdstuk vindt u de volgende onderwerpen:

- De hardware installeren
- Meegeleverde software
- Systeemvereisten

 De ondersteunde opties en functies kunnen van model tot model verschillen. Controleer de modelnaam van uw apparaat. (Zie "Functies per model" op pagina 26.)

De hardware installeren

Dit deel beschrijft de stappen voor de installatie van de hardware, zoals toegelicht in de Beknopte installatiehandleiding. Lees de Beknopte installatiehandleiding en voer de volgende stappen uit.

1. Kies een stabiele locatie.

Kies een vlak en stabiel oppervlak met voldoende ruimte voor luchtcirculatie rond het apparaat. Laat extra ruimte vrij voor het openen van kleppen en papierladen.

Plaats het apparaat in een ruimte die voldoende geventileerd is, maar niet in direct zonlicht, vlakbij een warmte- of koudebron of op een vochtige plek. Plaats het apparaat niet te dicht bij de rand van een bureau of tafel.

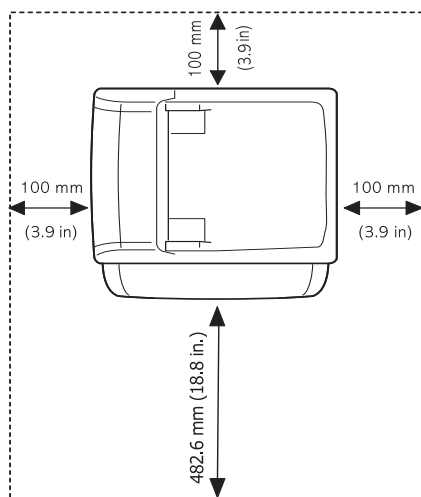

U kunt probleemloos afdrucken tot op een hoogte van 1.000 m. Zie het deel over de hoogte-instelling voor optimaal afdrucken (zie "Luchtdrukaanpassing" op pagina 45).

Plaats het apparaat op een vlak en stabiel oppervlak zodat het niet meer dan 2 mm overhelt, anders verslechtert de afdrukkwaliteit.

- Het stuurprogramma installeren voor een USB-apparaat
- Uw printer lokaal delen

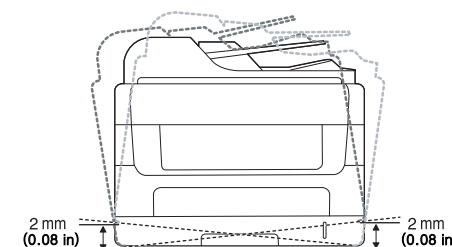

2. Haal het apparaat uit de verpakking en controleer alle bijgeleverde artikelen.
3. Verwijder de verpakkingstape.
4. Plaats een tonercassette.
5. Plaats papier (zie "Papier in de lade plaatsen" op pagina 51).
6. Controleer of alle kabels met het apparaat zijn verbonden.
7. Zet het apparaat aan.



Dit apparaat werkt niet wanneer het elektriciteitsnet uitvalt.

Meegeleverde software

Nadat u uw apparaat hebt geïnstalleerd en met uw computer hebt verbonden U moet de printersoftware installeren. Als u onder Windows of Macintosh werkt, installeert u de software vanaf de meegeleverde cd. Als u onder Linux werkt, moet u de software downloaden van de website van Samsung (www.samsung.com/printer) en installeren.



Nu en dan, bijvoorbeeld wanneer er een nieuw besturingssysteem op de markt komt, wordt de printersoftware bijgewerkt. Download indien nodig de nieuwste versie van de website van Samsung (www.samsung.com/printer).

Besturing systeem	Inhoud
Windows	<ul style="list-style-type: none"> • Printerstuurprogramma: gebruik dit stuurprogramma om de functies van het apparaat ten volle te benutten. • Scannerstuurprogramma: voor het scannen van documenten op uw apparaat zijn TWAIN- en WIA-stuurprogramma's (Windows Image Acquisition) beschikbaar. • Smart Panel: dit programma geeft de status van het apparaat weer en waarschuwt u wanneer er een fout optreedt tijdens het afdrukken. • SmarThru^a: dit is de meegeleverde op Windows gebaseerde software voor uw multifunctioneel apparaat. • Samsung Scan- en faxbeheer: hier vindt u meer informatie over het programma Samsung Scan- en faxbeheer en de status van het geïnstalleerde scannerstuurprogramma. • SetIP: met dit programma kunt u de TCP/IP-adressen van uw apparaat instellen.
Macintosh	<ul style="list-style-type: none"> • Printerstuurprogramma: gebruik dit stuurprogramma om de functies van het apparaat ten volle te benutten. • Scannerstuurprogramma: TWAIN-stuurprogramma voor het scannen van documenten op uw apparaat. • Smart Panel: dit programma geeft de status van het apparaat weer en waarschuwt u wanneer er een fout optreedt tijdens het afdrukken. • Samsung Scan- en faxbeheer: hier vindt u meer informatie over het programma Samsung Scan- en faxbeheer en de status van het geïnstalleerde scannerstuurprogramma. • SetIP: met dit programma kunt u de TCP/IP-adressen van uw apparaat instellen.
Linux	<ul style="list-style-type: none"> • Unified Linux Driver: gebruik dit stuurprogramma om de functies van het apparaat ten volle te benutten. • SANE: gebruik dit stuurprogramma om documenten in te scannen. • Smart Panel: dit programma geeft de status van het apparaat weer en waarschuwt u wanneer er een fout optreedt tijdens het afdrukken. • SetIP: met dit programma kunt u de TCP/IP-adressen van uw apparaat instellen.

a. Hiermee kunt u een gescande afbeelding met behulp van een krachtig beeldbewerkingsprogramma bewerken en per e-mail verzenden. U kunt ook een ander beeldbewerkingsprogramma, zoals Adobe Photoshop, openen vanuit SmarThru. Raadpleeg de Help van het programma SmarThru voor meer informatie (zie "SmarThru" op pagina 92).

Systemvereisten

Het systeem moet aan de volgende vereisten voldoen:

Windows

Het apparaat ondersteunt de volgende Windows-besturingssystemen.

BESTURINGS SYSTEEM	Vereisten (aanbevolen)		
	Processor	RAM	Vrije schijfruimte
Windows 2000	Pentium II 400 MHz (Pentium III 933 MHz)	64 MB (128 MB)	600 MB
Windows XP	Pentium III 933 MHz (Pentium IV 1 GHz)	128 MB (256 MB)	1,5 GB
Windows Server 2003	Pentium III 933 MHz (Pentium IV 1 GHz)	128 MB (512 MB)	1,25 GB tot 2 GB
Windows Server 2008	Pentium IV 1 GHz (Pentium IV 2 GHz)	512 MB (2.048 MB)	10 GB
Windows Vista	Pentium IV 3 GHz	512 MB (1.024 MB)	15 GB
Windows 7	Pentium IV 1 GHz 32-bit of 64-bit processor of hoger	1 GB (2 GB)	16 GB
Windows Server 2008 R2	Pentium IV 1 GHz (x86) of 1,4 GHz (x64) processor (2 GHz of sneller)	512 MB (2.048 MB)	10 GB

-  Internet Explorer 5.5 of hoger is vereist voor alle Windows-besturingssystemen.
- Gebruikers kunnen de software installeren als ze beheerdersrechten hebben.
- Dit apparaat is compatibel met **Windows Terminal Services**.

Macintosh

BESTURING SYSTEEM	Vereisten (aanbevolen)		
	Processor	RAM	Vrije schijfruimte
Mac OS X 10.3-10.4	<ul style="list-style-type: none"> • Intel-processoren • PowerPC G4/G5 	<ul style="list-style-type: none"> • 128 MB voor een PowerPC-gebaseerde Mac (512 MB) • 512 MB voor een Mac op basis van Intel (1 GB) 	1 GB
Mac OS X 10.5	<ul style="list-style-type: none"> • Intel-processoren • 867 MHz of snellere Power PC G4/G5 	512 MB (1 GB)	1 GB
Mac OS X 10.6	<ul style="list-style-type: none"> • Intel-processoren 	1 GB (2 GB)	1 GB

Linux

Item	Vereisten
Besturingssysteem	RedHat Enterprise Linux WS 4, 5 (32/64 bits) Fedora Core 2-10 (32/64 bits) SuSE Linux 9.1 (32 bits) OpenSuSE 9.2, 9.3, 10.0, 10.1, 10.2, 10.3, 11.0, 11.1 (32/64 bits) Mandrake 10.0, 10.1 (32/64 bits) Mandriva 2005, 2006, 2007, 2008, 2009 (32/64 bits) Ubuntu 6.06, 6.10, 7.04, 7.10, 8.04, 8.10 (32/64 bits) SuSE Linux Enterprise Desktop 9, 10 (32/64 bits) Debian 3.1, 4.0, 5.0 (32/64 bits)
Processor	Pentium IV 2,4 GHz (IntelCore2)
RAM	512 MB (1.024 MB)
Vrije schijfruimte	1 GB (2GB)

- U moet een swap-partitie van minstens 300 MB maken om met grote gescande afbeeldingen te kunnen werken.
- Het Linux-stuurprogramma voor de scanner ondersteunt de maximale optische resolutie.

Het stuurprogramma installeren voor een USB-apparaat

Een lokale printer is een printer die via een USB-kabel rechtstreeks op uw computer is aangesloten. Als uw apparaat met een netwerk is verbonden, slaat u de onderstaande stappen over en gaat u naar het deel over de installatie van het stuurprogramma voor een apparaat dat met een netwerk is verbonden (zie "Het stuurprogramma voor verbinding met een bedraad netwerk of voor aansluiting via USB installeren" op pagina 41).

- Door **Aangepaste installatie** te selecteren, kunt u kiezen welke programma's u wilt installeren.
- Gebruik een USB-kabel die korter is dan 3 m.

Windows

U kunt de printersoftware installeren volgens de standaardmethode of de aangepaste methode.

De meeste gebruikers die hun printer rechtstreeks aansluiten op hun computer gaan door met de volgende stappen. Alle onderdelen die noodzakelijk zijn voor apparaatbewerkingen worden geïnstalleerd.

1. Zorg ervoor dat het apparaat op uw computer is aangesloten en ingeschakeld is.
 - Als tijdens de installatie het venster **Wizard Nieuwe hardware gevonden** verschijnt, klikt u op  in de rechterbovenhoek van het venster om het venster te sluiten of klikt u op **Annuleren**.
2. Plaats de meegeleverde cd-rom met software in het cd-romstation.
 - De cd-rom start automatisch op en er verschijnt een installatievenster.
 - Als het installatievenster niet verschijnt, klikt u op **Start** en vervolgens op **Uitvoeren...** Typ X:\Setup.exe, waarbij u "X" vervangt door de letter van uw cd-romstation. Klik op **OK**.

- Als u Windows Vista, Windows 7 of Windows 2008 Server R2 gebruikt, klikt u op **Start > Alle programma's > Bureau-accessoires > Uitvoeren...** Typ X:\Setup.exe, waarbij u "X" vervangt door de letter van uw cd-romstation, en klik op **OK**.
 - Als het venster **Automatisch afspelen** verschijnt in Windows Vista, klikt u op **Uitvoeren... Setup.exe** in het veld **Programma installeren of uitvoeren** en vervolgens op **Doorgaan** in het venster **Gebruikersaccountbeheer**.
 - Als in Windows 7 of Windows 2008 Server R2 het venster **Automatisch afspelen** verschijnt, klikt u op **Uitvoeren... Setup.exe** in het veld **Programma installeren of uitvoeren** en vervolgens op **Ja** in het venster **Gebruikersaccountbeheer**.
3. Klik op **Nu installeren**.

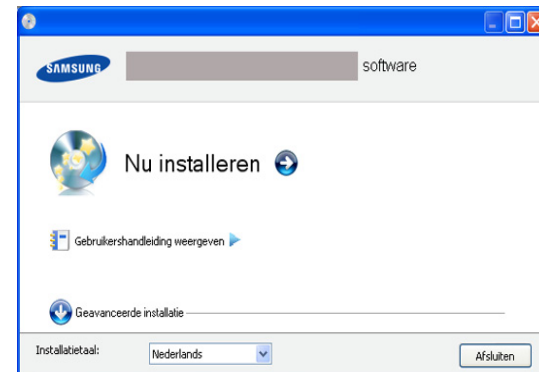

Selecteer de gewenste taal in de vervolgkeuzelijst.

4. Lees de **Gebruiksrechtovereenkomst** en schakel het selectievakje **Ik aanvaard de bepalingen van de gebruiksrechtovereenkomst**. in. Klik vervolgens op **Volgende**.

Het programma zoekt het apparaat.

- Als de printer niet op de computer is aangesloten, verschijnt een foutbericht.
 - Nadat u het apparaat hebt verbonden, klikt u op **Volgende**.
 - Als u het apparaat voorlopig nog niet wilt aansluiten, schakelt u het selectievakje **Controleer of u de software wilt installeren zonder de printer op het netwerk of lokaal aan te sluiten** in. In dit geval wordt het venster voor het afdrukken van een testpagina overgeslagen en wordt de installatie voltooid.
 - Mogelijk verschilt het installatievenster in deze Gebruikershandleiding van het venster dat u ziet. Dit is namelijk afhankelijk van het apparaat en de gebruikte interface.
- 5. Als er een venster verschijnt waarin u gevraagd wordt de printeraansluiting te bevestigen, selecteert u de naam van de printer en klikt u op **Volgende**.
- 6. Zodra de installatie is voltooid, verschijnt er een venster met de vraag of u een testpagina wilt afdrukken. Als u een testpagina wilt afdrukken, schakelt u het selectievakje in en klikt u op **Volgende**.
- 7. Als de testpagina juist wordt afgedrukt, klikt u op **Ja**. Zo niet, klikt u op **Nee** om ze opnieuw af te drukken.
- 8. Als u zich wilt registreren als gebruiker van het apparaat om informatie te ontvangen van Samsung, klikt u op **Online registratie**.
- 9. Klik op **Voltooien**.
 - Als het printerstuurprogramma niet naar behoren werkt, volg dan de onderstaande stappen om de installatie te repareren of het stuurprogramma opnieuw te installeren.

- a) Zorg ervoor dat het apparaat op uw computer is aangesloten en aan staat.
- b) Selecteer in het menu **Start** achtereenvolgens **Programma's** of **Alle programma's > Samsung Printers > naam van uw printerstuurprogramma > Onderhoud**.
- c) Selecteer de gewenste optie en volg de instructies op het scherm.

Macintosh

De cd-rom met software die met uw apparaat werd meegeleverd, bevat de stuurprogrammabestanden die u toelaten om het CUPS- of PostScript-stuurprogramma (alleen beschikbaar als u een apparaat gebruikt dat het PostScript-stuurprogramma ondersteunt) voor afdrucken op een Macintosh-computer te gebruiken.

U vindt er ook het Twain-stuurprogramma waarmee u kunt scannen vanaf uw Macintosh-computer.

1. Zorg ervoor dat het apparaat op uw computer is aangesloten en ingeschakeld is.
2. Plaats de meegeleverde cd-rom met software in het cd-romstation.
3. Dubbelklik op het cd-rompictogram op het bureaublad van uw Macintosh-computer.
4. Dubbelklik op de map **MAC_Installer**.
5. Dubbelklik op het pictogram **Installer OS X**.
6. Voer het wachtwoord in en klik op **OK**.
7. Het venster van het installatieprogramma van Samsung wordt geopend. Klik op **Volgende => Ga door (10.4)**.
8. Lees de gebruiksrechtovereenkomst en klik op **Volgende => Ga door (10.4)**.
9. Klik op **Akkoord** als u de gebruiksrechtovereenkomst aanvaardt.
10. Selecteer **Eenvoudige installatie => Standardinstallatie (10.4)** en klik op **Installeer. Eenvoudige installatie => Standardinstallatie (10.4)** wordt aanbevolen voor de meeste gebruikers. Alle onderdelen die noodzakelijk zijn voor apparaatbewerkingen worden geïnstalleerd. Als u **Aangepaste installatie => Maak installatie ongedaan (10.4)** selecteert, kunt u aangeven welke afzonderlijke onderdelen u wilt installeren.
11. Er verschijnt een bericht met de waarschuwing dat alle toepassingen worden afgesloten. Klik op **Volgende => Ga door (10.4)**.

 Als er een venster verschijnt met de vraag een type installatie te selecteren, selecteert u **Typische installatie voor een lokale printer** en klikt u op **OK**.

12. Nadat de installatie is voltooid, klikt u op **Afsluiten => Sluit af (10.4)**.

 Als u een scannerstuurprogramma hebt geïnstalleerd, klikt u op **Herstart... => Start opnieuw**.

13. Open de map **Programma's > Hulpprogramma's > Printerconfiguratie**.

- Voor Mac OS X 10.5-10.6 opent u de map **Programma's > Systeemvoorkeuren** en klikt u op **Afdrukken en faxen**.

14. Klik op **Voeg toe** in de **Printerlijst**.

- Voor Mac OS X 10.5-10.6 klikt u op het pictogram **+**, waarna een weergavevenster verschijnt.

15. In Mac OS X 10.3 selecteert u het tabblad **USB**.

- Klik voor MAC OS X10.4 op **Standaardkiezer** en zoek de USB-verbinding.
- Voor Mac OS X 10.5-10.6 klikt u op **Standaard** en zoekt u de USB-verbinding.

16. Als automatisch selecteren voor Mac OS X 10.3 niet goed werkt, selecteert u **Samsung** in **Printermodel** en de naam van uw apparaat in **Modelnaam**.

- Als automatisch selecteren voor Mac OS X 10.4 niet goed werkt, selecteert u **Samsung** in **Druk af via** en de naam van uw apparaat in **Model**.
- Voor Mac OS X 10.5-10.6: als Automatisch selecteren niet goed werkt, selecteert u **Selecteer besturingsbestand...** en de naam van uw apparaat in **Druk af via**.

Uw apparaat verschijnt in de **Printerlijst** en wordt ingesteld als standaardprinter.

17. Klik op **Voeg toe**.

-  Als de printer niet correct werkt, maakt u de installatie van het stuurprogramma ongedaan en installeert u het opnieuw. Doe het volgende om de installatie van het stuurprogramma voor Macintosh ongedaan te maken.
- a) Zorg ervoor dat het apparaat op uw computer is aangesloten en ingeschakeld is.
 - b) Plaats de meegeleverde cd-rom met software in het cd-romstation.
 - c) Dubbelklik op het cd-rompictogram op het bureaublad van uw Macintosh-computer.
 - d) Dubbelklik op de map **MAC_Installer**.
 - e) Dubbelklik op het pictogram **Installer OS X**.
 - f) Voer het wachtwoord in en klik op **OK**.
 - g) Het venster van het installatieprogramma van Samsung wordt geopend. Klik op **Volgende => Ga door (10.4)**.
 - h) Selecteer **Installatie ongedaan maken => Maak installatie ongedaan (10.4)** en klik op **Installatie ongedaan maken => Maak installatie ongedaan (10.4)**.
 - i) Er verschijnt een bericht met de waarschuwing dat alle toepassingen worden afgesloten. Klik op **Volgende => Ga door (10.4)**.
 - j) Nadat de installatie ongedaan is gemaakt, klikt u op **Afsluiten => Sluit af (10.4)**.

Linux

U moet Linux-softwarepakketten downloaden van de website van Samsung om de printersoftware te installeren.

Volg de onderstaande stappen om de software te installeren.

Het Unified Linux-stuurprogramma installeren

1. Zorg ervoor dat het apparaat op uw computer is aangesloten en ingeschakeld is.
2. Wanneer het venster **Administrator Login** verschijnt, typt u root in het veld **Login** en voert u het systeemwachtwoord in.

 U moet zich aanmelden als een supergebruiker (root) om de printersoftware te installeren. Als u geen supergebruiker bent, neemt u contact op met uw systeembeheerder.
3. Download vanaf de website van Samsung het Unified Linux Driver-pakket en decomprimeer het.
4. Klik op  onderaan op het bureaublad. Wanneer het terminalvenster verschijnt, typt u het volgende:

```
[root@localhost root]#tar xzf [bestandspad]/
UnifiedLinuxDriver.tar.gz[root@localhost root]#cd [bestandspad]/
cdroot/Linux[root@localhost Linux]#./install.sh
```

 Als u de grafische interface niet gebruikt en de software niet hebt geïnstalleerd, moet u het stuurprogramma in de tekstmodus gebruiken. Volg de stappen 3 en 4, en volg daarna de instructies op het terminalscherf.

5. Klik op **Next** als het welkomstvenster verschijnt.
6. Klik op **Finish** als de installatie is voltooid.

Het installatieprogramma heeft het pictogram Unified Driver Configurator aan het bureaublad en de groep Samsung Unified Driver aan het systeemmenu toegevoegd. Raadpleeg bij problemen de on-linehulpfunctie. U opent de Help via het systeemmenu of vanuit het stuurprogrammapakket voor Windows-toepassingen, zoals **Unified Driver Configurator** of **Image Manager**.

SmartPanel installeren

1. Zorg ervoor dat het apparaat op uw computer is aangesloten en ingeschakeld is.
2. Wanneer het venster **Administrator Login** verschijnt, typt u root in het veld **Login** en voert u het systeemwachtwoord in.

 U moet zich aanmelden als een supergebruiker (root) om de printersoftware te installeren. Als u geen supergebruiker bent, neemt u contact op met uw systeembeheerder.

3. Download vanaf de website van Samsung het Smart Panel-pakket en decomprimeer het.
4. Klik op  onderaan op het bureaublad. Wanneer het terminalvenster verschijnt, typt u het volgende:

```
[root@localhost root]#tar zxf [bestandspad]/SmartPanel.tar.gz[root@localhost root]#cd [bestandspad]/cdroot/Linux/smartpanel[root@localhost smartpanel]#./install.sh
```

 Als u de grafische interface niet gebruikt en de software niet hebt geïnstalleerd, moet u het stuurprogramma in de tekstmodus gebruiken. Volg de stappen 3 en 4, en volg daarna de instructies op het terminalscherf.

Het hulpprogramma Printerinstellingen installeren

1. Zorg ervoor dat het apparaat op uw computer is aangesloten en ingeschakeld is.
2. Wanneer het venster **Administrator Login** verschijnt, typt u root in het veld **Login** en voert u het systeemwachtwoord in.

 U moet zich aanmelden als een supergebruiker (root) om de printersoftware te installeren. Als u geen supergebruiker bent, neemt u contact op met uw systeembeheerder.

3. Download vanaf de website van Samsung het hulpprogramma Printerinstellingen en decomprimeer het.

4. Klik op  onderaan op het bureaublad. Wanneer het terminalvenster verschijnt, typt u het volgende:

```
[root@localhost root]#tar zxf [bestandspad]/PSU.tar.gz[root@localhost root]#cd [bestandspad]/cdroot/Linux/psu[root@localhost psu]#./install.sh
```

 Als u de grafische interface niet gebruikt en de software niet hebt geïnstalleerd, moet u het stuurprogramma in de tekstmodus gebruiken. Volg de stappen 3 en 4, en volg daarna de instructies op het terminalscherf.

 Als de printer niet correct werkt, maakt u de installatie van het stuurprogramma ongedaan en installeert u het opnieuw. Volg onderstaande stappen om de installatie van het stuurprogramma voor Linux ongedaan te maken.

- a) Zorg ervoor dat het apparaat op uw computer is aangesloten en ingeschakeld is.
- b) Wanneer het venster **Administrator Login** verschijnt, typt u "root" in het veld **Login** en voert u het systeemwachtwoord in. U moet zich aanmelden als supergebruiker (root) om de installatie van de printersoftware ongedaan te maken. Als u geen supergebruiker bent, neemt u contact op met uw systeembeheerder.
- c) Klik op het pictogram onderaan op het bureaublad. Als het terminalvenster verschijnt, typt u het volgende:
[root@localhost root]#cd /opt/Samsung/mfp/uninstall/
[root@localhost uninstall]#./uninstall.sh
- d) Klik op **Uninstall**.
- e) Klik op **Next**.
- f) Klik op **Finish**.

Uw printer lokaal delen

Volg onderstaande stappen om ervoor te zorgen dat de computers uw apparaat lokaal delen.

Als de hostcomputer via een USB-kabel rechtstreeks op het apparaat is aangesloten en met de lokale netwerkomgeving is verbonden, kan de clientcomputer die met het lokale netwerk is verbonden het gedeelde apparaat gebruiken om af te drukken via de hostcomputer.

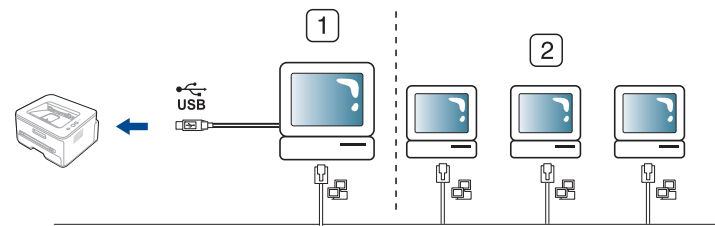

1	Hostcomputer	Een computer die rechtstreeks met het apparaat is verbonden via een USB-kabel.
2	Clientcomputers	Computers die gebruikmaken van het apparaat dat gedeeld wordt via de hostcomputer.

Windows

Instellen als hostcomputer

1. Installeer het printerstuurprogramma (zie "Het stuurprogramma installeren voor een USB-apparaat" op pagina 34).
2. Klik op het menu **Start** in Windows.
3. In Windows 2000 selecteert u **Instellingen > Printers**.
 - In Windows XP/2003 selecteert u **Printers en faxapparaten**.
 - In Windows 2008/Vista selecteert u **Configuratiescherf > Hardware en geluiden > Printers**.
 - In Windows 7 selecteert u **Configuratiescherf > Hardware en geluiden > Apparaten en printers**.
 - In Windows Server 2008 R2 selecteert u **Configuratiescherf > Hardware > Apparaten en printers**.
4. Klik met de rechtermuisknop op uw apparaat.
5. In Windows XP/2003/2008/Vista selecteert u **Eigenschappen**. In Windows 7 en Windows Server 2008 R2 selecteert u **Printereigenschappen** in het snelmenu.



Als bij het item **Printereigenschappen** het teken ► staat, kunt u andere printerstuurprogramma's voor de geselecteerde printer selecteren.

6. Selecteer het tabblad **Delen**.
7. Selecteer **Opties voor delen wijzigen**.
8. Schakel het selectievakje voor **Deze printer delen in**.
9. Vul het veld **Sharenaam** in. Klik op **OK**.

Instellen als clientcomputer

1. Installeer het printerstuurprogramma (zie "Het stuurprogramma installeren voor een USB-apparaat" op pagina 34).
2. Klik op het menu **Start** in Windows.
3. Selecteer **Alle programma's > Bureau-accessoires > Windows Verkenner**.
4. Voer het IP-adres van de hostcomputer in en druk op de Enter-toets op uw toetsenbord.



Als de hostcomputer om een **Gebruikersnaam** en **Wachtwoord** vraagt, vult u de gebruikers-id en het wachtwoord van de hostcomputeraccount in.

5. Klik met uw rechtermuisknop op de gewenste printer en selecteer **Verbinding maken...**
6. Klik op **OK** zodra het bericht verschijnt dat de installatie is voltooid.
7. Open het bestand dat uw wilt afdrukken en begin met afdrukken.

Macintosh



Volg onderstaande stappen voor Mac OS X 10.5-10.6. Raadpleeg de Help van Mac voor andere OS-versies.

Instellen als hostcomputer

1. Installeer het printerstuurprogramma (zie "Macintosh" op pagina 35).
2. Open de map **Programma's > Systeemvoorkeuren** en klik op **Afdrukken en faxen**.
3. Selecteer de printer die u wilt delen in de **Printerlijst**.
4. Selecteer **Deel deze printer**.

Instellen als clientcomputer

1. Installeer het printerstuurprogramma (zie "Macintosh" op pagina 35).
2. Open de map **Programma's > Systeemvoorkeuren** en klik op **Afdrukken en faxen**.
3. Druk op het pictogram **+**.
Er verschijnt een weergavescherm met de naam van uw gedeelde printer.
4. Selecteer uw apparaat en klik op **Voeg toe**.

Netwerkinstallatie

In dit hoofdstuk wordt stap voor stap uitgelegd hoe u het apparaat instelt dat via het netwerk aangesloten is en hoe u de software instelt.

In dit hoofdstuk vindt u de volgende onderwerpen:

- Netwerkomgeving
- Introductie van handige netwerkprogramma's
- Een bedraad netwerk gebruiken

 De ondersteunde opties en functies kunnen van model tot model verschillen. Controleer de modelnaam van uw apparaat. (Zie "Functies per model" op pagina 26.)

Netwerkomgeving

U moet de netwerkprotocollen installeren op het apparaat om het als netwerkprinter te kunnen gebruiken. U kunt de basisnetwerkinstellingen opgeven via het bedieningspaneel van het apparaat.

De volgende tabel toont de netwerkomgevingen die het apparaat ondersteunt:

Item	Vereisten
Netwerkinterface	<ul style="list-style-type: none">• Ethernet 10/100 Base-TX
Netwerkbesturingssysteem	<ul style="list-style-type: none">• Windows 2000/XP/2003/2008/Vista• Diverse Linux-besturingssystemen• Mac OS X 10.3-10.6
Netwerkprotocollen	<ul style="list-style-type: none">• TCP/IPv4• DHCP, BOOTP• DNS, WINS, Bonjour, SLP, UPnP• Standard TCP/IP Printing(RAW), LPR, IPP• SNMPv 1/2/3, HTTP(S), IPSec• TCP/IPv6 (DHCP, DNS, RAW, LPR, SNMPv 1/2/3, HTTP(S), IPSec) (Zie "IPv6-configuratie" op pagina 43.)

Introductie van handige netwerkprogramma's

Er zijn verschillende programma's voorhanden om de netwerkinstellingen op een eenvoudige manier op te geven in een netwerkomgeving. Vooral voor de netwerkbeheerder is het mogelijk om meerdere apparaten op het netwerk te beheren.

 Stel het IP-adres in voor u de onderstaande programma's in gebruik neemt.

SyncThru™ Web Service

Een in de netwerkafdrukservers ingebouwde webserver laat u toe om:

- netwerkparameters voor het apparaat te configureren zodat u een verbinding kunt maken met diverse netwerkomgevingen;
 - apparaatinstellingen aanpassen.
- (Zie "SyncThru™ Web Service gebruiken" op pagina 91.)

- Het stuurprogramma voor verbinding met een bedraad netwerk of voor aansluiting via USB installeren
- IPv6-configuratie

SyncThru™ Web Admin Service

Een webgebaseerd apparaatbeheersysteem voor netwerkbeheerders. Met SyncThru™ Web Admin Service kunt u netwerkapparatuur op een efficiënte manier beheren en op afstand controleren. U kunt bovendien problemen oplossen vanaf iedere plek waar u via het internet toegang hebt tot het bedrijfsnetwerk. U kunt dit programma downloaden van <http://solution.samsungprinter.com>.

Samsung AnyWeb Print

Met dit hulpprogramma kunt u van een scherm in Windows Internet Explorer een schermopname of afdrukvoorbeeld maken en afdrucken op een veel eenvoudigere manier dan in het gebruikelijke programma. Klik op **Start > Alle programma's > Samsung Printers > Samsung AnyWeb Print > Download the latest version** om naar de website te gaan waar u het hulpprogramma kunt downloaden. Deze functie is alleen beschikbaar onder Windows.

SetIP

Hulpprogramma waarmee u een netwerkinterface kunt selecteren en handmatig IP-adressen kunt configureren voor gebruik met het TCP/IP-protocol (zie "IP instellen via het programma SetIP (Windows)" op pagina 39 of "IP instellen via het programma SetIP (Macintosh)" op pagina 40).

 TCP/IPv6 wordt niet door dit programma ondersteund.

Een bedraad netwerk gebruiken

U moet de netwerkprotocollen op uw apparaat instellen om het apparaat in uw netwerk te kunnen gebruiken. In dit hoofdstuk leest u hoe u dit op een eenvoudige manier kunt doen.

U kunt het netwerk gebruiken nadat u een netwerkkabel hebt aangesloten op de overeenkomstige poort op uw computer.

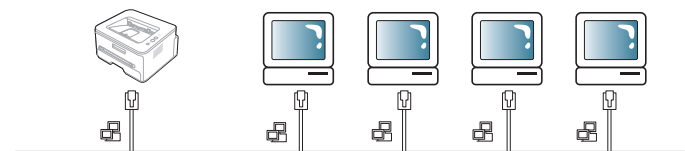

Een netwerkconfiguratie rapport afdrucken

U kunt een **netwerkconfiguratie rapport** afdrucken vanaf het bedieningspaneel van het apparaat. In dit rapport worden de huidige netwerkinstellingen van het apparaat weergegeven. Dit zal u helpen bij het installeren van een netwerk en het oplossen van problemen.

1. Druk op **Menu** op het bedieningspaneel.
2. Druk op de pijl-links/rechts tot **Netwerk** verschijnt en druk op **OK**.

3. Druk op het pijltje naar links/rechts tot **Netwerkinform.** verschijnt en druk op **OK**.
 4. Druk op de pijl-links/rechts tot **Ja** verschijnt en druk op **OK**.
- In dit **netwerkconfiguratie**rapport vindt u het MAC-adres en het IP-adres van uw apparaat.

Bijvoorbeeld:

- MAC-adres:00:15:99:41:A2:78
- IP-adres:192.0.0.192

IP-adres instellen

Eerst moet u een IP-adres instellen voor het beheren van en afdrucken over het netwerk. In de meeste gevallen wordt een IP-adres automatisch toegewezen door een DHCP-server (Dynamic Host Configuration Protocol Server) die zich in het netwerk bevindt.

In een aantal gevallen moet u het IP-adres handmatig instellen. Men spreekt dan van een statisch IP dat vaak om veiligheidsredenen verplicht is in bedrijfsintranetten.

- **Toewijzing van een IP-adres via DHCP:** verbind uw apparaat met het netwerk en wacht enkele minuten tot de DHCP-server een IP-adres toewijst aan het apparaat. Druk vervolgens het **netwerkconfiguratie**rapport af zoals hierboven is uitgelegd. Als uit het rapport blijkt dat het IP-adres gewijzigd is, is de toewijzing gelukt. Het nieuwe IP-adres wordt vermeld in het rapport.
- **Toewijzing van statisch IP-adres:** met het programma SetIP kunt u het IP-adres van uw computer wijzigen. Als uw apparaat uitgerust is met een bedieningspaneel, kunt u het IP-adres ook wijzigen via het bedieningspaneel van het apparaat.

In een kantooromgeving raden we u aan om contact op te nemen met een netwerkbeheerder die dit adres voor u kan instellen.

IP-adres instellen via het bedieningspaneel

1. Verbind uw apparaat met het netwerk door middel van een netwerkkabel.
2. Zet het apparaat aan.
3. Druk op **Menu** op het bedieningspaneel.
4. Druk op de pijl-links/rechts tot **Netwerk** verschijnt en druk op **OK**.
5. Druk op de pijl-links/rechts tot **TCP/IP (IPv4)** verschijnt en druk op **OK**.
6. Druk op de pijl-links/rechts tot **Statisch** verschijnt en druk op **OK**.
7. Druk op de pijl-links/rechts tot **IP-adres** verschijnt en druk vervolgens op **OK**.
8. Voer het IP-adres in via het numeriek toetsenblok en druk op **OK**.
 -  Voer een byte in tussen 0 en 255 met behulp van de cijfertoetsen en druk op de pijl-links/rechts om tussen de bytes te schakelen.
 - Herhaal dit tot u het adres volledig hebt ingevuld (van byte 1 tot en met byte 4).
9. Voer andere parameters in, zoals het **Subnetmasker** en de **Gateway**, en druk op **OK**.
10. Na het invoeren van alle parameters drukt u op **Stop/Clear** om terug te keren naar de stand-bymodus.

Ga nu naar "Het stuurprogramma voor verbinding met een bedraad netwerk of voor aansluiting via USB installeren" op pagina 41.

IP instellen via het programma SetIP (Windows)

Met dit programma kunt u het IP-adres van uw apparaat handmatig instellen met behulp van het MAC-adres om te communiceren met het apparaat. Het MAC-adres is een hardwareserienummer van de netwerkinterface dat u terugvindt in het **netwerkconfiguratie**rapport.

Om het programma SetIP te gebruiken, schakelt u de firewall op de computer uit voor u doorgaat met het volgende:

1. Open het **Configuratiescherm**.
2. Dubbelklik op **Beveiligingscentrum**.
3. Klik op **Windows Firewall**.
4. Schakel de firewall uit.

Het programma installeren

1. Plaats de cd-rom met printersoftware die met uw apparaat werd meegeleverd in het cd-romstation. Als de cd met stuurprogramma's automatisch wordt uitgevoerd, sluit u het venster.
2. Start Windows Explorer en open station X ("X" staat voor de letter die aan uw cd-station is toegewezen).
3. Dubbelklik op **Application > SetIP**.
4. Dubbelklik op **Setup.exe** om het programma te installeren.
5. Kies een taal en klik op **Volgende**.
6. Volg de aanwijzingen op het scherm om de installatie te voltooien.

Het programma starten

1. Verbind uw apparaat met het netwerk door middel van een netwerkkabel.
2. Zet het apparaat aan.
3. Kies in het menu **Start** van Windows achtereenvolgens **Alle programma's > Samsung Printers > SetIP > SetIP**.
4. Klik op het pictogram  (derde van links) in het venster SetIP om het TCP/IP-configuratievenster te openen.
5. Voer de nieuwe apparaatgegevens op de volgende manier in het configuratievenster in. In een bedrijfsintranet moeten deze gegevens u mogelijk worden toegewezen door een netwerkbeheerder voor u verder kunt gaan.

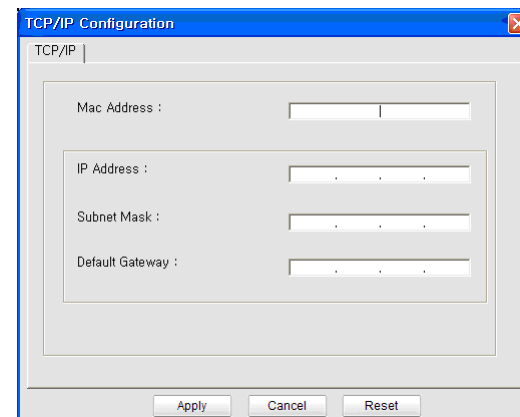

- **MAC Address:** zoek het MAC-adres in het **netwerkconfiguratie**rapport en voer het hier in (zonder dubbele punten). Voorbeeld: 00:15:99:29:51:A8 wordt dus 0015992951A8.
- **IP Address:** voer hier een nieuw IP-adres voor uw printer in. Als het IP-adres van uw computer bijvoorbeeld 192.168.1.150 is, voert u 192.168.1.X in, waarbij X een nummer tussen 1 en 254 is (uitgezonderd het nummer 150 dat voor de computer wordt gebruikt).
- **Subnet Mask:** voer hier een subnetmasker in.
- **Default Gateway:** voer hier een standaardgateway in.

- Klik op **Apply** en vervolgens op **OK**. De printer zal het **netwerkconfiguratie rapport** automatisch afdrukken. Controleer of alle instellingen juist zijn.
- Klik op **Exit** om het programma SetIP te sluiten.
- Indien nodig schakelt u opnieuw de firewall van de computer in.

IP instellen via het programma SetIP (Macintosh)

Om het programma SetIP te gebruiken, schakelt u de firewall op de computer uit voor u doorgaat met het volgende:

- Open **Systeemvoorkeuren**.
- Klik op **Beveiliging**.
- Klik op het menu **Firewall**.
- Schakel de firewall uit.

 Mogelijk wijken de volgende instructies af van die voor uw printermodel.

- Verbind uw apparaat met het netwerk door middel van een netwerkkabel.
- Plaats de installatie-cd en open het schijfvenster. Selecteer vervolgens **MAC_Installer > MAC_Printer > SetIP > SetIPApplet.html**.
- Dubbelklik op het bestand en **Safari** zal automatisch worden geopend. Selecteer vervolgens **Vertrouw**. De browser zal de pagina **SetIPApplet.html** met de naam en het IP-adres van de printer openen.
- Selecteer de rij met printergegevens en vervolgens het **Setup** pictogram, het tweede pictogram links in de menubalk van de toepassing. Het venster TCP/IP Configuration wordt geopend.

 Als de printer niet in de informatierij wordt weergegeven, klikt u op het pictogram Manual Setting (derde van links) om het venster TCP/IP Configuration te openen.

- Voer de nieuwe apparaatgegevens op de volgende manier in het configuratievenster in. In een bedrijfsintranet moeten deze gegevens u mogelijk worden toegewezen door een netwerkbeheerder voor u verder kunt gaan.
 - MAC Address:** zoek het MAC-adres in het **netwerkconfiguratie rapport** en voer het hier in (zonder dubbele punten). Voorbeeld: 00:15:99:29:51:A8 wordt dus 0015992951A8.
 - IP Address:** voer hier een nieuw IP-adres voor uw printer in. Als het IP-adres van uw computer bijvoorbeeld 192.168.1.150 is, voert u 192.168.1.X in, waarbij X een nummer tussen 1 en 254 is (uitgezonderd het nummer 150 dat voor de computer wordt gebruikt).
 - Subnet Mask:** voer hier een subnetmasker in.
 - Default Gateway:** voer hier een standaardgateway in.
- Selecteer **Apply**, **OK** en opnieuw **OK**. De printer zal het configuratie rapport automatisch afdrukken. Controleer of alle instellingen juist zijn. Sluit **Safari** af. U mag de cd-rom met installatiebestanden uit het cd-romstation halen. Indien nodig schakelt u opnieuw de firewall van de computer in. Het IP-adres, het subnetmasker en de gateway zijn nu gewijzigd.

IP instellen via het programma SetIP (Linux)

Het programma SetIP zou tijdens de installatie van het printerstuurprogramma automatisch geïnstalleerd moeten worden.

- Druk het configuratie rapport van het apparaat af om het MAC-adres van uw apparaat te vinden.
- Open **/opt/Samsung/mfp/share/utills/**.

- Dubbelklik op het bestand **SetIPApplet.html**.
- Klik hier om het venster met TCP/IP-instellingen te openen.
- Voer het MAC-adres, het IP-adres, het subnetmasker en de standaardgateway van de netwerkkaart in, en klik vervolgens op **Apply**.

 Laat bij het invoeren van het MAC-adres de dubbele punt (:) weg.

- Het apparaat drukt de netwerkgegevens af. Controleer of alle instellingen juist zijn.
- Sluit het programma SetIP af.

Netwerkparameters instellen

U kunt eveneens verschillende netwerkinstellingen opgeven met behulp van netwerkbeheerprogramma's zoals **SyncThru™ Web Admin Service** en **SyncThru™ Web Service**.

Standaardinstellingen terugzetten

Mogelijk moet u de standaardfabrieksinstellingen terugzetten als het apparaat dat u gebruikt met een nieuwe netwerkomgeving wordt verbonden.

De standaardfabrieksinstellingen terugzetten via het bedieningspaneel

- Druk op **Menu** op het bedieningspaneel.
- Druk op de pijl-links/rechts tot **Netwerk** verschijnt en druk op **OK**.
- Druk op de pijl-links/rechts tot **Instel. wissen** verschijnt en druk op **OK**.
- Schakel het apparaat uit en weer in om de instellingen toe te passen.

Standaardfabrieksinstellingen terugzetten met SyncThru™ Web Service

- Start een webbrowswer zoals Internet Explorer, Safari of Firefox, en voer in het browservenster het nieuwe IP-adres van uw apparaat in. Bijvoorbeeld,



- Als het venster van de **SyncThru™ Web Service** wordt geopend, klikt u op **Network Settings**.
- Klik op **Reset**. Klik vervolgens op **Clear** voor netwerk.

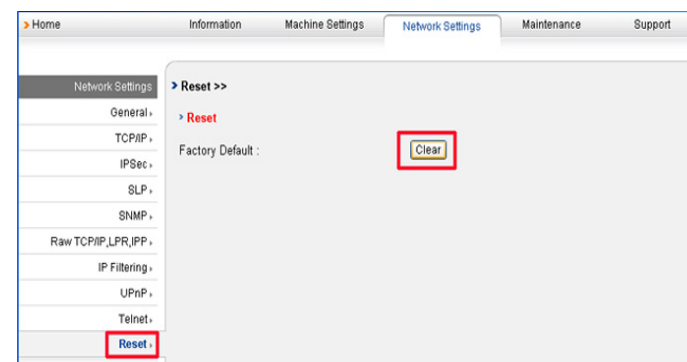

- Schakel het apparaat uit en weer in om de instellingen toe te passen.

Het stuurprogramma voor verbinding met een bedraad netwerk of voor aansluiting via USB installeren

Windows

U kunt het apparaatstuurprogramma instellen. Volg daarbij de onderstaande stappen.

Deze installatie is aanbevolen voor de meeste gebruikers. Alle onderdelen die noodzakelijk zijn voor apparaatbewerkingen worden geïnstalleerd.

1. Zorg ervoor dat het apparaat met het netwerk of via een USB-aansluiting is verbonden en aan staat.
2. Plaats de meegeleverde cd-rom met software in het cd-romstation.
 - De cd-rom start automatisch op en er verschijnt een installatievenster.
 - Als het installatievenster niet verschijnt, klikt u op **Start** en vervolgens op **Uitvoeren...** Typ X:\Setup.exe, waarbij u "X" vervangt door de letter van uw cd-romstation. Klik op **OK**.
 - Als u Windows Vista, Windows 7 of Windows 2008 Server R2 gebruikt, klikt u op **Start > Alle programma's > Bureau-accessoires > Uitvoeren...** Typ X:\Setup.exe, waarbij u "X" vervangt door de letter van uw cd-romstation, en klik op **OK**.
 - Als het venster **Automatisch afspelen** verschijnt in Windows Vista, klikt u op **Uitvoeren... Setup.exe** in het veld **Programma installeren of uitvoeren** en vervolgens op **Doorgaan** in het venster **Gebruikersaccountbeheer**.
 - Als in Windows 7 of Windows 2008 Server R2 het venster **Automatisch afspelen** verschijnt, klikt u op **Uitvoeren... Setup.exe** in het veld **Programma installeren of uitvoeren** en vervolgens op **Ja** in het venster **Gebruikersaccountbeheer**.
3. Klik op **Nu installeren**.

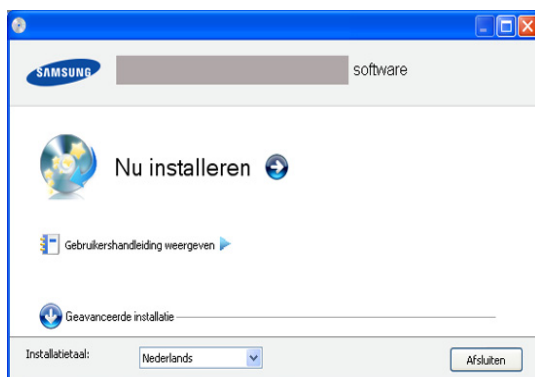

Selecteer de gewenste taal in de vervolgkeuzelijst.

 De **Geavanceerde installatie** heeft twee opties, **Aangepaste installatie** en **Alleen software installeren**. Als u Aangepaste installatie kiest, kunt u de apparaataansluiting kiezen en de te installeren onderdelen selecteren. Kiest u Alleen software installeren, kunt u de bijgeleverde software (bijv. Smart Panel) installeren. Volg de aanwijzingen op het scherm.

4. Lees de **Gebruiksrechtovereenkomst** en schakel het selectievakje **Ik aanvaard de bepalingen van de gebruiksrechtovereenkomst** in. Klik vervolgens op **Volgende**.

Het programma zoekt het apparaat.

 Als het apparaat niet in het netwerk of lokaal wordt gevonden, verschijnt een foutbericht.

- **Controleer of u de software wilt installeren zonder de printer op het netwerk of lokaal aan te sluiten.**
 - Schakel dit selectievakje in om dit programma te installeren zonder dat een apparaat aangesloten is. In dit geval wordt het venster voor het afdrucken van een testpagina overgeslagen en wordt de installatie voltooid.
- **Opnieuw zoeken**

Wanneer u op deze knop klikt, verschijnt een venster met een firewall-waarschuwing.

 - Schakel de firewall uit en klik op **Opnieuw zoeken**. Klik in Windows op **Start > Configuratiescherm > Windows Firewall** en schakel deze optie uit.
 - Schakel ook de firewall van programma's van derden uit. Raadpleeg de handleiding voor de desbetreffende programma's.
- **Directe invoer**

Als u op **Directe invoer** klikt, kunt u een specifiek apparaat in het netwerk zoeken.

 - **Zoeken op IP-adres:** Voer het IP-adres of de hostnaam in. Vervolgens klikt u op **Volgende**.

Druk een netwerkconfiguratie-rapport af om het IP-adres van uw apparaat te controleren (zie "Een netwerkconfiguratie-rapport afdrucken" op pagina 38).
 - Zoeken op netwerkpad: Om een gedeeld apparaat (UNC-pad) te vinden, voert u de gedeelde naam handmatig in of klikt u op **Bladeren** om een gedeelde printer te zoeken. Vervolgens klikt u op **Volgende**.

Help

Als uw apparaat niet op de computer of het netwerk is aangesloten, kunt u met deze knop gedetailleerde informatie over de aansluiting van het apparaat weergeven.

IP-adres instellen

Als u een specifiek IP-adres op een specifieke netwerkprinter wilt instellen, klikt u op **IP-adres instellen**. Het venster **IP-adres instellen** verschijnt. Ga als volgt te werk:

- a) Selecteer in de lijst een apparaat waarvoor u een specifiek IP-adres wilt instellen.
- b) Configureer handmatig een IP-adres, subnetmasker en gateway voor het apparaat en klik op **Toepassen** om het specifieke IP-adres voor het netwerkkapparaat in te stellen.
- c) Klik op **Volgende**.

5. Het gevonden apparaat wordt op het scherm weergegeven. Selecteer het apparaat dat u wilt gebruiken.

 Als het stuurprogramma slechts één printer gevonden heeft, verschijnt het bevestigingsvenster.

Het programma start de installatie.

6. Zodra de installatie is voltooid, verschijnt er een venster met de vraag of u een testpagina wilt afdrucken. Als u een testpagina wilt afdrucken, klikt u op **Een testpagina afdrucken**.

In het andere geval klikt u gewoon op **Volgende** en gaat u naar stap 8.
7. Als de testpagina juist wordt afgedrukt, klikt u op **Ja**.

Zo niet, klikt u op **Nee** om ze opnieuw af te drukken.
8. Als u zich wilt registreren als gebruiker van het apparaat om informatie te ontvangen van Samsung, klikt u op **Online registratie**.
9. Klik op **Voltooien**.

 • Na installatie van het stuurprogramma kunt u de firewalls inschakelen.

- Als het printerstuurprogramma niet goed werkt nadat de installatie is voltooid, moet u de installatie repareren of het stuurprogramma opnieuw installeren (zie "Het stuurprogramma voor verbinding met een bedraad netwerk of voor aansluiting via USB installeren" op pagina 41).

Macintosh

1. Zorg ervoor dat het apparaat met uw netwerk is verbonden en aan staat. Het IP-adres van uw apparaat moet ook reeds zijn ingesteld.
2. Plaats de meegeleverde cd-rom met software in het cd-romstation.
3. Dubbelklik op het cd-rompictogram op het bureaublad van uw Macintosh-computer.
4. Dubbelklik op de map **MAC_Installer**.
5. Dubbelklik op het pictogram **Installer OS X**.
6. Voer het wachtwoord in en klik op **OK**.
7. Het venster van het installatieprogramma van Samsung wordt geopend. Klik op **Volgende => Ga door (10.4)**.
8. Lees de gebruiksrechtovereenkomst en klik op **Volgende => Ga door (10.4)**.
9. Klik op **Akkoord** als u de gebruiksrechtovereenkomst aanvaardt.
10. Selecteer **Eenvoudige installatie => Standardinstallatie (10.4)** en klik op **Installeer. Eenvoudige installatie => Standardinstallatie (10.4)** wordt aanbevolen voor de meeste gebruikers. Alle onderdelen die noodzakelijk zijn voor apparaatbewerkingen worden geïnstalleerd.
Als u **Aangepaste installatie => Maak installatie ongedaan (10.4)** selecteert, kunt u aangeven welke afzonderlijke onderdelen u wilt installeren.
11. Het bericht met de waarschuwing dat alle toepassingen worden afgesloten wordt op de computer weergegeven. Klik op **Volgende => Ga door (10.4)**.
 -  • Als er een venster verschijnt met de vraag een type installatie te selecteren, selecteert u **Typische installatie voor een netwerkprinter** en klikt u op **OK**.
 - Als u **Typische installatie voor een netwerkprinter** selecteert, wordt het programma SetIP automatisch uitgevoerd. Als de netwerkinformatie voor het apparaat al geconfigureerd is, sluit u het programma SetIP af. Ga door met de volgende stap.
12. Nadat de installatie is voltooid, klikt u op **Afsluiten => Sluit af (10.4)**.
13. Open de map **Programma's > Hulpprogramma's > Printerconfiguratie**.
 - Voor Mac OS X 10.5-10.6 opent u de map **Programma's > Systeemvoorkeuren** en klikt u op **Afdrukken en faxen**.
14. Klik op **Voeg toe** in de **Printerlijst**.
 - Voor Mac OS X 10.5-10.6 klikt u op het pictogram **+**, waarna een weergavevenster verschijnt.
15. Voor Mac OS X 10.3 selecteert u het tabblad **Afdrukken via IP**.
 - Voor Mac OS X 10.4 klikt u op **IP-printer**.
 - Voor Mac OS X 10.5-10.6 klikt u op **IP**.
16. Selecteer **Socket/HP Jet Direct** in **Printertype**.
Bij het afdrukken van een document van een groot aantal pagina's kan de afdrucapaciteit worden verhoogd door Socket te kiezen voor de optie **Printertype**.
17. Typ het IP-adres van het apparaat in het vak **Printeradres**.
18. Typ de wachtrijsnaam in het vak **Naam wachtrij**. Als u de wachtrijsnaam voor uw apparaatserver niet kunt bepalen, probeert u eerst de standaardwachtrij.

19. Als automatisch selecteren voor Mac OS X 10.3 niet goed werkt, selecteert u **Samsung** in **Printermodel** en de naam van uw apparaat in **Modelnaam**.

- Als automatisch selecteren voor Mac OS X 10.4 niet goed werkt, selecteert u **Samsung** in **Druk af via** en de naam van uw apparaat in **Model**.
- Voor Mac OS X 10.5-10.6: als Automatisch selecteren niet goed werkt, kiest u **Selecteer besturingsbestand...** en de naam van uw apparaat in **Druk af via**.

Het IP-adres van uw printer verschijnt in **Printerlijst** en wordt ingesteld als standaardprinter.

20. Klik op **Voeg toe**.



Als de printer niet correct werkt, maakt u de installatie van het stuurprogramma ongedaan en installeert u het opnieuw.

Doe het volgende om de installatie van het stuurprogramma voor Macintosh ongedaan te maken.

- a) Zorg ervoor dat het apparaat op uw computer is aangesloten en ingeschakeld is.
- b) Plaats de meegeleverde cd-rom met software in het cd-romstation.
- c) Dubbelklik op het cd-rompictogram op het bureaublad van uw Macintosh-computer.
- d) Dubbelklik op de map **MAC_Installer**.
- e) Dubbelklik op het pictogram **Installer OS X**.
- f) Voer de netwerksleutel in en klik op **OK**.
- g) Het venster van het installatieprogramma van Samsung wordt geopend. Klik op **Volgende => Ga door (10.4)**.
- h) Selecteer **Installatie ongedaan maken => Maak installatie ongedaan (10.4)** en klik op **Installatie ongedaan maken => Maak installatie ongedaan (10.4)**.
- i) Er verschijnt een bericht met de waarschuwing dat alle toepassingen worden afgesloten. Klik op **Volgende => Ga door (10.4)**.
- j) Nadat de installatie ongedaan is gemaakt, klikt u op **Afsluiten => Sluit af (10.4)**.

Linux

Het Linux-stuurprogramma installeren en een netwerkprinter toevoegen

1. Zorg ervoor dat het apparaat met uw netwerk is verbonden en aan staat. Het IP-adres van uw apparaat moet ook reeds zijn ingesteld.
2. Download het Unified Linux Driver-pakket van de website van Samsung.
3. Extraheer het bestand UnifiedLinuxDriver.tar.gz en open de nieuwe map.
4. Dubbelklik op de map **Linux**.
5. Dubbelklik op het pictogram **install.sh**.
6. Het venster van het installatieprogramma van Samsung wordt geopend. Klik op **Continue**.
7. Het venster van de Add printer wizard gaat open. Klik op **Next**.
8. Selecteer Netwerkprinter en klik op de knop **Search**.
9. Het IP-adres en de modelnaam van de printer worden in de lijst weergegeven.
10. Selecteer uw apparaat en klik op **Next**.
11. Voer de printerbeschrijving in en klik op **Next**.
12. Wanneer de printer is toegevoegd, klikt u op **Finish**.
13. Wanneer de installatie voltooid is, klikt u op **Finish**.

Een netwerkprinter toevoegen

1. Dubbelklik op **Unified Driver Configurator**.
2. Klik op **Add Printer...**
3. Het venster **Add printer wizard** wordt geopend. Klik op **Next**.
4. Selecteer **Network printer** en klik op de knop **Search**.
5. Het IP-adres en de modelnaam van de printer worden in de lijst weergegeven.
6. Selecteer uw apparaat en klik op **Next**.
7. Voer de printerbeschrijving in en klik op **Next**.
8. Wanneer de printer is toegevoegd, klikt u op **Finish**.

IPv6-configuratie

 **TCP/IPv6** wordt alleen juist ondersteund in Windows Vista of hogere versies.

 Als het IPv6-netwerk niet lijkt te werken, stelt u alle netwerkinstellingen in op de standaardwaarden en probeert u het opnieuw (zie "Standaardinstellingen terugzetten" op pagina 40).

Om de IPv6-netwerkomgeving te gebruiken, volgt u de onderstaande procedure om het IPv6-adres te gebruiken:

1. Verbind uw apparaat met het netwerk door middel van een netwerkkabel.
2. Zet het apparaat aan.
3. Druk een **netwerkconfiguratie** rapport af vanaf het bedieningspaneel van het apparaat. In dit rapport worden de IPv6-adressen gecontroleerd.
 - a) Druk op **Menu** op het bedieningspaneel.
 - b) Druk op de pijl-links/rechts tot **Netwerk** verschijnt en druk op **OK**.
 - c) Druk op het pijltje naar links/rechts tot **Netwerkinform.** verschijnt en druk op **OK**.
 - d) Druk op de pijl-links/rechts tot **Ja** verschijnt en druk op **OK**.
4. Klik op **Start > Configuratiescherm > Hardware en geluiden > Printers > Printer toevoegen**.
5. Kies **Een lokale printer toevoegen** in het venster **Printer toevoegen**.
6. Volg de aanwijzingen op het scherm.
 - a) Als het apparaat niet werkt in de netwerkomgeving, activeert u IPv6. Raadpleeg het volgende deel voor meer informatie.

IPv6 activeren

Bij levering van het apparaat is de IPv6-functie ingeschakeld.

1. Druk op **Menu** op het bedieningspaneel.
2. Druk op de pijl-links/rechts tot **Netwerk** verschijnt en druk op **OK**.
3. Druk op de pijl-links/rechts tot **TCP/IP (IPv6)** verschijnt en druk op **OK**.
4. Druk op de pijl-links/rechts tot **IPv6 activeren** verschijnt en druk op **OK**.
5. Druk op de pijl-links/rechts tot **Aan** verschijnt en druk op **OK**.
6. Zet het apparaat uit en weer aan.
7. Installeer het printerstuurprogramma opnieuw.

IPv6-adressen instellen

Het apparaat ondersteunt de volgende IPv6-adressen voor het afdrucken vanaf het netwerk en voor netwerkbeheer.

- **Link-local Address:** zelfgeconfigureerde lokale IPv6-adressen (adres begint met FE80).
- **Stateless Address:** door een netwerkrouter automatisch geconfigureerd IPv6-adres.

- **Stateful Address:** door een DHCPv6-server geconfigureerd IPv6-adres.
- **Manual Address:** door de gebruiker handmatig geconfigureerd IPv6-adres.

DHCPv6-adresconfiguratie (Stateful)

Als uw netwerk gebruikmaakt van een DHCPv6-server kunt u een van de volgende opties instellen voor standaard dynamische host-configuratie:

1. Druk op **Menu** op het bedieningspaneel.
2. Druk op de pijl-links/rechts tot **Netwerk** verschijnt en druk op **OK**.
3. Druk op de pijl-links/rechts tot **TCP/IP (IPv6)** verschijnt en druk op **OK**.
4. Druk op de pijl-links/rechts tot **DHCPv6 config** verschijnt en druk op **OK**.
5. Druk op de pijl-links/rechts om de gewenste waarde te zoeken.
 - **Router:** gebruik DHCPv6 alleen als een router erom vraagt.
 - **DHCPv6 Addr:** gebruik altijd DHCPv6 ongeacht of de router erom vraagt.
 - **DHCPv6 uit:** gebruik DHCPv6 nooit ongeacht of de router erom vraagt.
6. Druk op **OK**.

Manual address-configuratie

1. Start een webbrowser zoals Internet Explorer die IPv6-adressering als een URL ondersteunt (zie "Een verbinding maken met SyncThru™ Web Service" op pagina 44).
 - a) Voor IPv4 voert u het IPv4-adres (http://xxx.xxx.xxx.xxx) in het adresveld in en drukt u op de Enter-toets of klikt u op **Ga naar**.
2. Als het venster van de **SyncThru™ Web Service** wordt geopend, klikt u op **Network Settings**.
3. Klik op **TCP/IP**.

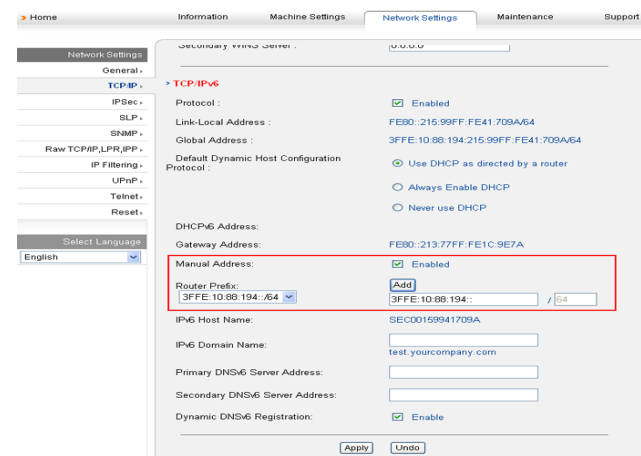

4. Schakel **Manual Address** in de sectie **TCP/IPv6** in.
5. Selecteer het **Router Prefix** en klik op de knop **Add**. Het routerprefix zal automatisch ingevoerd worden in het adresveld. Voer de rest van het adres in (bijv. 3FFE:10:88:194::**AAAA**. "A" is de hexadecimaal 0 tot 9, A tot F).
6. Klik op de knop **Apply**.

Een verbinding maken met SyncThru™ Web Service

1. Start een webbrowser zoals Internet Explorer die IPv6-adressering als URL ondersteunt.
2. Selecteer een van de IPv6-adressen (**Link-local Address, Stateless Address, Stateful Address, Manual Address**) uit het **netwerkconfiguratierapport**.
3. Voer de IPv6-adressen in (bijv. `http://[FE80::215:99FF:FE66:7701]`).



De adressen moeten tussen "[]" (vierkante haken) worden geplaatst.

Basisinstellingen

Nadat de installatie is voltooid, kunt u de standaardinstellingen van het apparaat opgeven. Raadpleeg het volgende hoofdstuk om waarden in te stellen of te wijzigen. In dit hoofdstuk wordt stap voor stap uitgelegd hoe u het apparaat instelt.

In dit hoofdstuk vindt u de volgende onderwerpen:

- Luchtdrukaanpassing
- De taal op het display wijzigen
- Datum en tijd instellen
- De klokmodus wijzigen
- De standaardmodus wijzigen
- Geluidsinstellingen
- Tekens via het numerieke toetsenblok invoeren
- Gebruik van besparende modi
- De standaardlade en het papier instellen
- Time-out voor taken instellen

Luchtdrukaanpassing

De afdrukkwaliteit wordt beïnvloed door de atmosferische druk die wordt bepaald door de hoogte boven het zeeniveau waarop het apparaat zich bevindt. Aan de hand van de volgende informatie kunt u uw apparaat instellen voor een optimale afdrukkwaliteit.

Ga na op welke hoogte u zich bevindt en stel de juiste hoogte in.

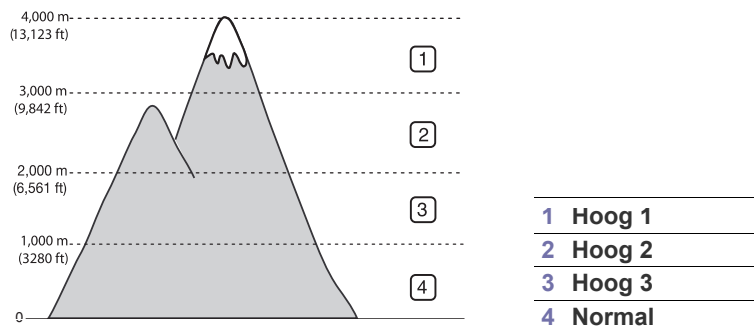

1. Zorg ervoor dat u het printerstuurprogramma hebt geïnstalleerd met de bijgeleverde cd-rom met printersoftware.
2. Dubbelklik op het pictogram voor **Smart Panel** in het systeemvak van Windows of in het "Notification Area" van Linux. U kunt ook op **Smart Panel** in de statusbalk van Mac OS X klikken.
3. Klik op **Instelling printer**.
4. Klik op **Instelling > Luchtdrukaanpassing**. Selecteer de juiste waarde in de vervolgkeuzelijst en klik op **Toepassen**.

- Als uw apparaat verbonden is met een netwerk verschijnt automatisch het venster SyncThru™ Web Service. Klik op **Machine Settings > System Setup > Machine Setup > Altitude Adj.** Selecteer de juiste hoogte en klik op **Apply**.
- Als uw apparaat verbonden is met een USB-kabel, stelt u de hoogte in met de optie **Luchtdrukcorr.** op het display van het apparaat.

De taal op het display wijzigen

Voer de volgende stappen uit om de taal die op het display verschijnt te wijzigen.

1. Druk op **Menu** op het bedieningspaneel.
2. Druk op de pijl-links/rechts tot **Systeeminst.** verschijnt en druk op **OK**.
3. Druk op de pijl-links/rechts tot **Apparaatinst.** verschijnt en druk op **OK**.
4. Druk op de pijl-links/rechts tot **Taal** verschijnt en druk op **OK**.
5. Druk op de pijl-links/rechts tot de gewenste taal verschijnt.
6. Druk op **OK** om uw keuze op te slaan.
7. Druk op **Stop/Clear** om terug te keren naar de stand-bymodus.

Datum en tijd instellen

Zodra u tijd en datum hebt ingesteld, worden ze gebruikt in uitgesteld faxen en uitgesteld afdrukken. Ze worden afgedrukt op rapporten. Als ze echter verkeerd zijn, moet u ze wijzigen.

 Als de stroomtoevoer naar het apparaat wordt onderbroken, moet u de datum en tijd opnieuw instellen zodra de stroomtoevoer is hersteld.

1. Druk op **Menu** op het bedieningspaneel.
2. Druk op de pijl-links/rechts tot **Systeeminst.** verschijnt en druk op **OK**.
3. Druk op de pijl-links/rechts tot **Apparaatinst.** verschijnt en druk op **OK**.
4. Druk op de pijl-links/rechts tot **Datum en tijd** verschijnt en druk op **OK**.
5. Voer met behulp van de pijl-links/rechts of het numerieke toetsenblok de juiste tijd en datum in.
Maand = 01 tot 12,
Dag = 01 tot 31,
Jaar = vereist vier cijfers,
Uur = 01 tot 12,
Minuut = 00 tot 59,
en u kunt ook AM of PM selecteren.
6. Druk op **OK** om uw keuze op te slaan.
7. Druk op **Stop/Clear** om terug te keren naar de stand-bymodus.

De klokmodus wijzigen

U kunt uw apparaat zo instellen dat de tijd wordt weergegeven in de 12-uursnotatie of de 24-uursnotatie.

1. Druk op **Menu** op het bedieningspaneel.
2. Druk op de pijl-links/rechts tot **Systeeminst.** verschijnt en druk op **OK**.
3. Druk op de pijl-links/rechts tot **Apparaatinst.** verschijnt en druk op **OK**.
4. Druk op de pijl-links/rechts tot **Klokmodus** verschijnt en druk op **OK**.
5. Druk op de pijl-links/rechts om de andere modus te selecteren en druk op **OK**.
6. Druk op **Stop/Clear** om terug te keren naar de stand-bymodus.

De standaardmodus wijzigen

Het apparaat is standaard ingesteld op kopiëren. U kunt de standaardmodus instellen op faxmodus of kopieermodus.

1. Druk op **Menu** op het bedieningspaneel.
2. Druk op de pijl-links/rechts tot **Systeeminst.** verschijnt en druk op **OK**.
3. Druk op de pijl-links/rechts tot **Apparaatinst.** verschijnt en druk op **OK**.
4. Druk op de pijl-links/rechts tot **Standaardmodus** verschijnt en druk op **OK**.
5. Druk op de pijl-links/rechts om de gewenste modus te selecteren.
6. Druk op **OK** om uw keuze op te slaan.
7. Druk op **Stop/Clear** om terug te keren naar de stand-bymodus.

Geluidsinstellingen

U kunt de volgende geluidsinstellingen aanpassen:

- **Toetsgeluid:** Hiermee kunt u het geluid van de toetsen **Aan** of **Uit** zetten. Als deze optie is ingesteld op **Aan** weerklinkt er een toon telkens als er op een toets wordt gedrukt.
- **Waarsch.geluid:** Hiermee kunt u de waarschuwingstoon **Aan** of **Uit** zetten. Als deze optie is ingesteld op **Aan** hoort u een waarschuwingsgeluid als er een fout optreedt of als de faxcommunicatie wordt beëindigd.
- **Luidspreker:** Hiermee kunt u de weergave van geluiden van de telefoonlijn via de luidspreker (bijv. een kies- of faxtoon) **Aan** of **Uit** zetten. Als deze optie is ingesteld op **Communicatie**, ("Common"), staat de luidspreker aan tot het externe apparaat reageert.



U kunt het volume regelen met behulp van **On Hook Dial**. Als uw apparaat een handset heeft, kunt u het volume met de handset regelen.

- **Belsignaal:** stelt het volume van de beltoon in. Het beltoonvolume kunt u instellen op **Uit**, **Laag**, **Midden** of **Hoog**.

Luidspreker, beltoon, toetsgeluid en alarmgeluid

1. Druk op **Menu** op het bedieningspaneel.
2. Druk op de pijl-links/rechts tot **Systeeminst.** verschijnt en druk op **OK**.
3. Druk op de pijl-links/rechts tot **Geluid/Volume** verschijnt en druk op **OK**.
4. Druk op de pijl-links/rechts tot de gewenste geluidsoptie verschijnt en druk op **OK**.
5. Druk op de pijl-links/rechts tot de gewenste status of het gewenste volume voor het geselecteerde geluid verschijnt en druk vervolgens op **OK**.
6. Herhaal indien nodig de stappen 4 tot en met 5 om andere geluiden in te stellen.
7. Druk op **Stop/Clear** om terug te keren naar de stand-bymodus.

Luidsprekervolume

Om het volume te regelen via **On Hook Dial**:

1. Druk op (Fax) op het bedieningspaneel.
2. Druk op **On Hook Dial**. U hoort een kiestoon uit de luidspreker.
3. Druk op de pijltoetsen tot u het gewenste volume hoort.
4. Druk op **On Hook Dial** om de wijziging op te slaan en terug te keren naar de stand-bymodus.

Als uw apparaat een handset heeft:

1. Neem de handset. U hoort een kiestoon uit de luidspreker van de handset.
2. Druk op de pijltoetsen tot u het gewenste volume hoort.
3. Druk op **OK** om de wijziging op te slaan en plaats de handset terug.



U kunt het volume van de luidspreker alleen wijzigen als de telefoonlijn open is.

Tekens via het numerieke toetsenblok invoeren

U zult voor verschillende taken namen en nummers moeten invoeren. Bij de installatie van uw apparaat moet u bijvoorbeeld uw naam of de naam van uw bedrijf en het faxnummer invoeren.

Alfanumerieke tekens invoeren

1. Als u gevraagd wordt om een letter in te voeren, zoekt u de toets met het gewenste teken. Druk een aantal keren op deze toets tot de gewenste letter op het display verschijnt.
Om de letter O in te voeren, drukt u bijvoorbeeld op cijfertoets 6 met opschrift MNO.
Telkens wanneer u op cijfertoets 6 drukt, verschijnt een andere letter op het display, M, N, O, m, n, o en ten slotte 6.
U kunt speciale tekens invoeren, zoals een spatie, plusteken enzovoort. Meer informatie vindt u in het gedeelte hieronder.
2. Als u nog meer letters wilt invoeren, herhaalt u stap 1.
Als de volgende letter op dezelfde knop staat, verplaatst u de cursor door op de pijl-links/rechts te drukken en vervolgens op de knop met de gewenste letter. De cursor gaat naar rechts en de volgende letter verschijnt op het display.
U kunt een spatie invoeren door twee keer op 1 te drukken.
3. Na het invoeren van de letters drukt u op **OK**.

Letters en cijfers op het toetsenblok

Toets	Toegewezen cijfers, letters of tekens
1	@ / . ' 1
2	A B C a b c 2
3	D E F d e f 3
4	G H I g h i 4
5	J K L j k l 5
6	M N O m n o 6
7	P Q R S p q r s 7
8	T U V t u v 8
9	W X Y Z w x y z 9

Toets	Toegewezen cijfers, letters of tekens
0	& + - , 0
*	*
#	#

Cijfers of namen corrigeren

Wanneer u zich bij het invoeren van een nummer of naam hebt vergist, drukt u op de pijl-links/rechts om het laatste cijfer of teken te wissen. Voer vervolgens het juiste cijfer of teken in.

Een pauze invoegen

Voor sommige telefooncentrales moet u eerst een toegangscode (bijvoorbeeld een 9) intoetsen en vervolgens wachten tot u een tweede kiestoon hoort. In dat geval moet u in het telefoonnummer een pauze invoegen. U kunt een pauze invoegen bij het instellen van snelkiesnummers. Druk op de juiste plaats op **Redial/Pauze** om een pauze in te voeren tijdens het invoeren van het telefoonnummer. A – verschijnt op het display op de overeenkomstige locatie.

Gebruik van besparende modi

De functie tonerspaarstand gebruiken

In de tonerspaarstand beperkt het apparaat de hoeveelheid toner per afgedrukte pagina. Zo gaat uw tonercassette langer mee dan in normale modus. Dit gaat evenwel ten koste van de afdrukkwaliteit.

1. Druk op **Menu** op het bedieningspaneel.
2. Druk op de pijl-links/rechts tot **Systeeminst.** verschijnt en druk op **OK**.
3. Druk op de pijl-links/rechts tot **Apparaatinst.** verschijnt en druk op **OK**.
4. Druk op de pijl-links/rechts tot **Tonerbesparing** verschijnt en druk op **OK**.
5. Druk op de pijl-links/rechts tot **Aan** verschijnt en druk op **OK**.
6. Druk op **Stop/Clear** om terug te keren naar de stand-bymodus.



Bij het afdrucken vanaf een pc kunt u de tonerspaarstand ook in- of uitschakelen in de printereigenschappen.

De energiebesparingsfunctie gebruiken

Gebruik deze functie om energie te besparen als u het apparaat niet gebruikt.

1. Druk op **Menu** op het bedieningspaneel.
2. Druk op de pijl-links/rechts tot **Systeeminst.** verschijnt en druk op **OK**.
3. Druk op de pijl-links/rechts tot **Apparaatinst.** verschijnt en druk op **OK**.
4. Druk op het pijltje naar links/rechts tot **Energ.spaarst.** verschijnt en druk op **OK**.
5. Druk op de pijl-links/rechts tot de gewenste tijdsduur verschijnt.
6. Druk op **OK** om uw keuze op te slaan.
7. Druk op **Stop/Clear** om terug te keren naar de stand-bymodus.

De standaardlade en het papier instellen

U kunt de lade en het papier selecteren die u standaard wilt gebruiken voor uw afdruktaken.

Op het bedieningspaneel

Het papierformaat instellen

1. Druk op **Menu** op het bedieningspaneel.
2. Druk op de pijl-links/rechts tot **Systeeminst.** verschijnt en druk op **OK**.
3. Druk op de pijl-links/rechts tot **Papierinstel.** verschijnt en druk op **OK**.
4. Druk op de pijl-links/rechts tot **Papierformaat** verschijnt en druk op **OK**.
5. Druk op de pijl-links/rechts om de gewenste papierlade te selecteren en druk op **OK**.
6. Druk op de pijl-links/rechts om het gewenste papierformaat te selecteren.
7. Druk op **OK** om uw keuze op te slaan.
8. Druk op **Stop/Clear** om terug te keren naar de stand-bymodus.

Het papiertype instellen

1. Druk op **Menu** op het bedieningspaneel.
2. Druk op de pijl-links/rechts tot **Systeeminst.** verschijnt en druk op **OK**.
3. Druk op de pijl-links/rechts tot **Papierinstel.** verschijnt en druk op **OK**.
4. Druk op de pijl-links/rechts tot **Type papier** verschijnt en druk op **OK**.
5. Druk op de pijl-links/rechts om de gewenste papierlade te selecteren en druk op **OK**.
6. Druk op de pijl-links/rechts om het gewenste type papier te selecteren.
7. Druk op **OK** om uw keuze op te slaan.
8. Druk op **Stop/Clear** om terug te keren naar de stand-bymodus.

De papierbron instellen

1. Druk op **Menu** op het bedieningspaneel.
2. Druk op de pijl-links/rechts tot **Systeeminst.** verschijnt en druk op **OK**.
3. Druk op de pijl-links/rechts tot **Papierinstel.** verschijnt en druk op **OK**.
4. Druk op de pijl-links/rechts tot **Papierinvoer** verschijnt en druk op **OK**.
5. Druk op de pijl-links/rechts tot **Kopieerlade** of **Faxlade** verschijnt en druk op **OK**.
6. Druk op de pijl-links/rechts om de gewenste papierlade te selecteren.
7. Druk op **OK** om uw keuze op te slaan.
8. Druk op **Stop/Clear** om terug te keren naar de stand-bymodus.

Op de computer

Windows

1. Klik op het menu **Start** in Windows.
2. In Windows 2000 selecteert u **Instellingen > Printers**.
 - In Windows XP/2003 selecteert u **Printers en faxapparaten**.
 - In Windows 2008/Vista selecteert u **Configuratiescherm > Hardware en geluiden > Printers**.
 - In Windows 7 selecteert u **Configuratiescherm > Hardware en geluiden > Apparaten en printers**.
 - In Windows Server 2008 R2 selecteert u **Configuratiescherm > Hardware > Apparaten en printers**.

3. Klik met de rechtermuisknop op uw apparaat.
4. Als u Windows XP/2003/2008/Vista gebruikt, selecteert u **Voorkeursinstellingen voor afdrukken**.
In Windows 7 en Windows Server 2008 R2 selecteert u **Voorkeursinstellingen voor afdrukken** in het snelmenu.

 Als bij het item **Voorkeursinstellingen voor afdrukken** het teken ► staat, kunt u andere printerstuurprogramma's voor de geselecteerde printer selecteren.

5. Klik op het tabblad **Papier**.
6. Selecteer een lade en de bijbehorende opties, zoals het papierformaat en de papiersoort.
7. Druk op **OK**.

 Als u een speciaal papierformaat wilt gebruiken (zoals factuurpapier), opent u het tabblad **Papier** en selecteert u **Formaat > Bewerken...** onder **Voorkeursinstellingen voor afdrukken** (zie "Voorkeursinstellingen openen" op pagina 58).

Macintosh

Macintosh-gebruikers moeten de standaardinstelling handmatig wijzigen als ze op basis van andere instellingen willen afdrukken.

1. Open een Macintosh-toepassing en selecteer het bestand dat u wilt afdrukken.
2. Open het menu **Archief** en klik op **Druk af**.
3. Ga naar het paneel **Papierinvoer**.
4. Open het menu **Archief** en klik op **Druk af**.
5. Ga naar **Papierinvoer**.
6. Stel de juiste lade in van waaruit u wilt afdrukken.
7. Ga naar het paneel **Papier**.
8. Stel het papiertype in op basis van het papier dat in de lade werd geplaatst van waaruit u wilt afdrukken.
9. Klik op **Druk af** om het afdrukken te starten.

Linux

1. Open het **terminalprogramma**.
2. Wanneer het terminalvenster verschijnt, typt u het volgende:
`[root@localhost root]# lpr <bestandsnaam>`
3. Selecteer **Printer** en klik op **Eigenschappen...**
4. Klik op het tabblad **Geavanceerd**.
5. Selecteer de lade (papierinvoer) en de bijbehorende opties, zoals papierformaat en papiersoort.
6. Druk op **OK**.

Time-out voor taken instellen

Als er gedurende een bepaalde tijdspanne geen gegevens worden ingevoerd, sluit het apparaat het huidige menu af en worden de standaardinstellingen geladen. U kunt instellen hoe lang het apparaat moet wachten.

1. Druk op **Menu** op het bedieningspaneel.
2. Druk op de pijl-links/rechts tot **Systeeminst.** verschijnt en druk op **OK**.
3. Druk op de pijl-links/rechts tot **Apparaatinst.** verschijnt en druk op **OK**.
4. Druk op de pijl-links/rechts tot **Time-out taak** verschijnt en druk op **OK**.
5. Voer met behulp van de pijl-links/rechts of het numerieke toetsenblok de tijd in.
6. Druk op **OK** om uw keuze op te slaan.
7. Druk op **Stop/Clear** om terug te keren naar de stand-bymodus.

Afdrukmedia en lade

In dit hoofdstuk wordt uitgelegd hoe u originelen en afdrukmedia in uw apparaat plaatst.

In dit hoofdstuk vindt u de volgende onderwerpen:

- Originelen voorbereiden
- Originelen plaatsen
- Afdrukmedia selecteren
- De grootte van de lade aanpassen

 De ondersteunde opties en functies kunnen van model tot model verschillen. Controleer de modelnaam van uw apparaat. (Zie "Functies per model" op pagina 26.)

Originelen voorbereiden

- Plaats geen papier dat kleiner is dan 142 × 148 mm of groter dan 216 × 356 mm.
- Vermijd het gebruik van de volgende papiertypes om papierstoringen, een slechte afdrukkwaliteit of schade aan het apparaat te voorkomen.
 - Carbonpapier of papier met carbonrug
 - Gecoat papier
 - Licht doorschijnend of dun papier
 - Gekreukt of gevouwen papier
 - Gekruld of opgerold papier
 - Papier met scheuren
- Verwijder alle nietjes en paperclips voor u het papier plaatst.
- Controleer of eventuele lijm, inkt of correctievloeistof op het papier volledig droog is voor u het plaatst.
- Plaats geen originelen van verschillend formaat of gewicht.
- Plaats geen boekjes, foldertjes, transparanten of documenten met andere afwijkende eigenschappen.

Originelen plaatsen

Als u een document wilt kopiëren, scannen of faxen, legt u het op de glasplaat of in de ADI (Automatische DocumentInvoer).

Op de glasplaat van de scanner

Zorg ervoor dat er geen originelen in de ADI liggen. Als een origineel wordt gedetecteerd in de ADI, zal het voorrang krijgen boven het origineel op de glasplaat. Voor de beste scankwaliteit, vooral bij afbeeldingen in kleur of grijstinten, gebruikt u bij voorkeur de glasplaat.

- Papier in de lade plaatsen
- Afdrukken op speciale media
- Papierformaat en -type instellen
- De papieruitvoersteun gebruiken

1. Licht het deksel van de scanner op.

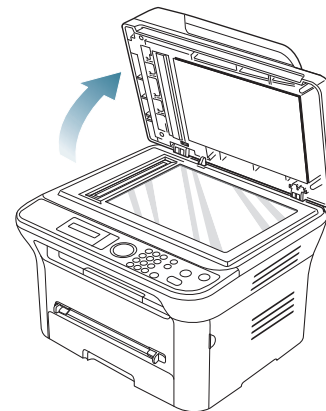

2. Plaats de originelen met de bedrukte zijde naar onder op de glasplaat van de scanner. Plaats het document zorgvuldig tegen de markering linksboven op de glasplaat.

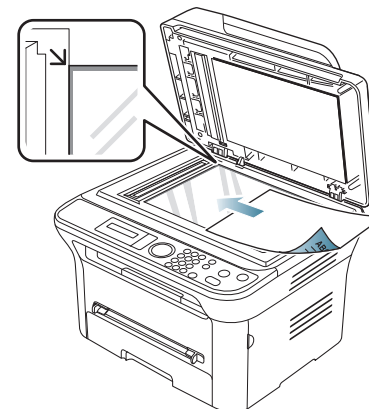

3. Sluit het deksel van de scanner.



- Het deksel van de scanner open laten tijdens het kopiëren kan de kopieerkwaliteit en het tonerverbruik negatief beïnvloeden.
- Stof op de glasplaat kan leiden tot zwarte vlekken op de afdruk. Houd de glasplaat schoon (zie "Scannereenheid reinigen" op pagina 98).
- Om een pagina uit een boek of tijdschrift te kopiëren, opent u het deksel van de scanner tot tegen de aanslag en sluit u het daarna weer. Als het boek of tijdschrift dikker is dan 30 mm, kopieert u met het deksel open.



- Doe dit voorzichtig om te voorkomen dat het scannerglas breekt. U kunt zich kwetsen.
- Plaats uw hand niet onder het scannerdeksel terwijl u het sluit. Het scannerdeksel kan eraf vallen en uw hand kwetsen.
- Kijk bij het kopiëren of scannen niet in het licht binnen in de scanner. Het is schadelijk voor de ogen.

In de automatische documentinvoer

In de ADI kunt u tot 40 vellen papier van 75 g/m² voor één taak plaatsen.

1. Buig de papierstapel of waaier het papier uit om de pagina's van elkaar te scheiden voor u de originelen plaatst.

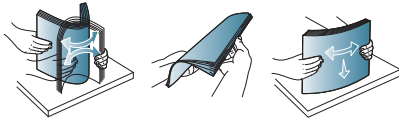

2. Plaats de originelen in de ADI met de bedrukte zijde naar boven. Zorg ervoor dat de onderkant van de stapel originelen samenvalt met de markering voor het papierformaat op de invoerlade.

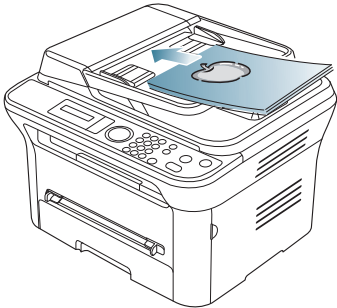

3. Stel de ADI in overeenkomstig het papierformaat.

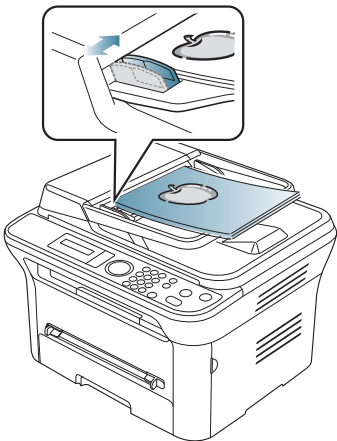

Stof op de glasplaat van de ADI kan zwarte strepen op de afdruk veroorzaken. Houd de glasplaat altijd schoon (zie "Scannereenheid reinigen" op pagina 98).

Afdrukmedia selecteren

U kunt afdrukken op verschillende afdrukmedia, zoals normaal papier, enveloppen, etiketten en transparanten. Gebruik uitsluitend afdrukmaterialen die voldoen aan de in deze gebruikershandleiding vermelde richtlijnen.

Richtlijnen om afdrukmedia te selecteren

Afdrukmedia die niet aan de richtlijnen uit de gebruikershandleiding voldoen, kunnen de volgende problemen veroorzaken:

- Slechte afdrukkwaliteit
- Vastlopen van het papier
- Versnelde slijtage van het apparaat.

Eigenschappen, zoals gewicht, samenstelling, vezel- en vochtgehalte, hebben een grote invloed op de prestaties van het apparaat en de afdrukkwaliteit. Houd bij de keuze van afdrukmedia rekening met het volgende:

- Het type, formaat en gewicht van afdruk materiaal voor uw apparaat zijn beschreven onder de specificaties van het afdruk materiaal (zie "Specificaties van het afdruk materiaal" op pagina 122).
 - Gewenst resultaat: de afdrukmedia die u kiest moeten geschikt zijn voor het doel.
 - Helderheid: sommige afdrukmaterialen zijn witter dan andere en leveren scherpere en helderdere afbeeldingen op.
 - Gladheid van het oppervlak: de gladheid van de afdrukmedia bepaalt hoe scherp de afdrukken er uit zien op papier.
-  • Het is mogelijk dat bepaalde afdrukmaterialen, hoewel ze voldoen aan alle hier genoemde richtlijnen toch geen bevredigende resultaten opleveren. Dit kan het gevolg zijn van onjuiste bediening, een ongeoorloofd temperatuur- en vochtigheidsniveau of andere variabele omstandigheden waarover u geen controle hebt.
- Controleer, voor u grote hoeveelheden afdrukmedia aanschaft, of ze voldoen aan de vereisten die in deze gebruikershandleiding worden vermeld.



Het gebruik van afdrukmaterialen die niet aan deze specificaties voldoen kan problemen veroorzaken die een herstelling vereisen. Dergelijke herstellingen zijn niet gedekt door de garantie- of serviceovereenkomsten.

De hoeveelheid papier die u in de lade kunt plaatsen is afhankelijk van het gebruikte afdruk materiaal (zie "Specificaties van het afdruk materiaal" op pagina 122).

Formaten van afdrukmedia die in elke modus worden ondersteund

Modus	Formaat	Invoer
Kopieermodus	Letter, A4, Legal, Oficio, Folio, Executive, ISO B5, JIS B5, A5, A6	<ul style="list-style-type: none"> • lade 1 • handmatige invoer
Afdrukmodus	Alle formaten die het apparaat ondersteunt.	<ul style="list-style-type: none"> • lade 1 • handmatige invoer
Faxmodus	Letter, A4, Legal	<ul style="list-style-type: none"> • lade 1

De grootte van de lade aanpassen

De lade is standaard ingesteld op het papierformaat Letter of A4, afhankelijk van het land waar u de printer hebt gekocht. Om het formaat te wijzigen, moet u de papiergeleiders aanpassen.

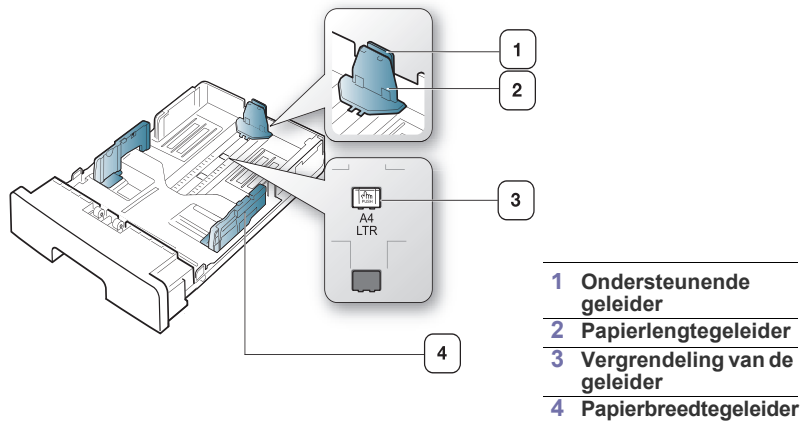

1. Houd met een hand de vergrendeling van de geleider ingedrukt en houd met de andere hand de lengtegeleider en de ondersteuningsgeleider samen. Verschuif de lengtegeleider en de ondersteuningsgeleider om ze in de sleuf voor het juiste papierformaat te plaatsen.

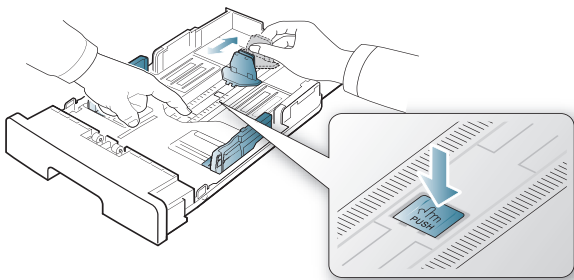

2. Buig de papierstapel of waaier het papier uit om de pagina's van elkaar te scheiden voordat u het papier in de lade plaatst. Plaats het papier in de papierlade.

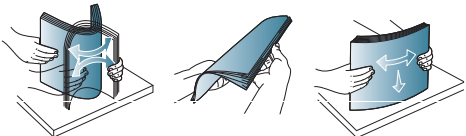

3. Nadat u het papier in de lade hebt geplaatst, stelt u de ondersteunende geleider zodanig in dat deze de stapel lichtjes raakt.

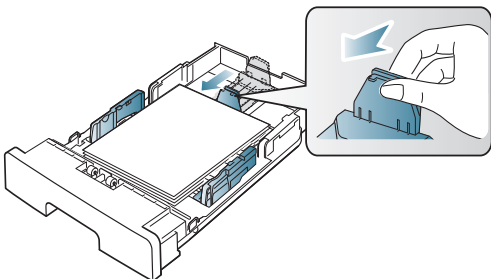

4. Houd de breedtegeleiders ingedrukt en verschuif ze tot het gewenste formaat zoals aangegeven op de bodem van de papierlade.

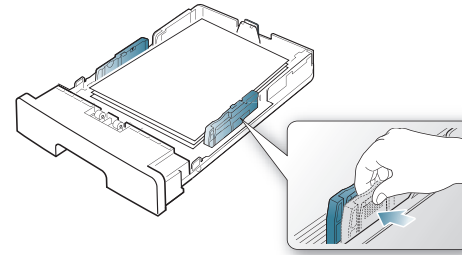

- Druk de papierbreedtegeleider niet te hard tegen de rand van het papier omdat het papier daardoor kan buigen.
- Als u de breedtegeleider niet aanpast, kan het papier vastlopen.



Papier in de lade plaatsen

Lade 1

1. Trek de lade uit. Pas het formaat van de lade aan aan het formaat van het geplaatste afdruk materiaal (zie "De grootte van de lade aanpassen" op pagina 51).
2. Buig de papierstapel of waaier het papier uit om de pagina's van elkaar te scheiden voordat u het papier in de lade plaatst.

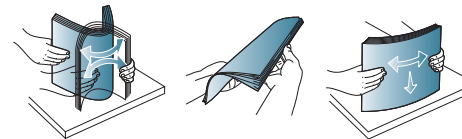

3. Leg het papier met de zijde die u wilt bedrukken naar onder.

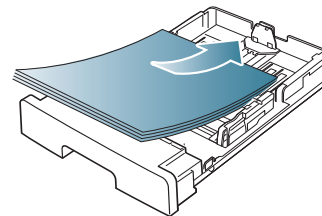

4. Plaats de lade terug in het apparaat.
5. Stel de papiersoort en het papierformaat voor de lade in om een document af te drukken.

Zie "De standaardlade en het papier instellen" op pagina 47 voor informatie over het instellen van de papiersoort en het papierformaat.

- Controleer als u problemen ondervindt met de papierinvoer of het papier beantwoordt aan de specificaties van de afdrukmedia. Probeer het vervolgens door vel per vel in de lade voor handmatige invoer te plaatsen (zie "Specificaties van het afdruk materiaal" op pagina 122).

Lade voor handmatige invoer

In de lade voor handmatige invoer kunnen speciale typen en formaten afdruk materiaal worden geplaatst, zoals briefkaarten, notitiekaarten en enveloppen. Dit is handig als u maar één pagina wilt afdrukken op papier met briefhoofd of op gekleurd papier.

Tips voor het gebruik van de handmatige invoer

- Als u in uw softwaretoepassing **Handmatige invoer** selecteert voor **Invoer**, moet u op **OK** drukken telkens wanneer u een pagina afdrukt. Plaats telkens slechts afdruk materiaal van één type, formaat en gewicht in de lade voor handmatige invoer.
 - Voeg tijdens het afdrukken geen papier toe als de lade voor handmatige invoer nog papier bevat. Dit zou papierstoringen kunnen veroorzaken. Dit geldt ook voor andere soorten afdruk materiaal.
 - Plaats afdruk materialen met de te bedrukken zijde naar boven en de bovenrand eerst in de handmatige invoer en zorg ervoor dat het materiaal in het midden van de lade ligt.
 - Plaats alleen afdruk materiaal dat aan de specificaties voldoet. Zo voorkomt u papierstoringen en problemen met de afdrukkwaliteit (zie "Specificaties van het afdruk materiaal" op pagina 122).
 - Strijk alle vervormingen in briefkaarten, enveloppen en etiketten glad vooraleer u ze in de lade voor handmatige invoer plaatst.
1. Plaats het papier in de lade voor handmatige invoer.

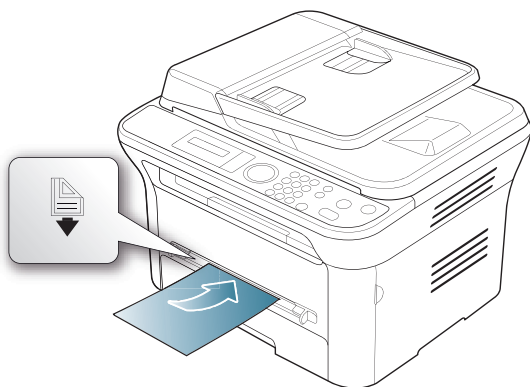

- De stapel papier moet onder de markering  blijven.
 - Volg bij het afdrukken op speciaal afdruk materiaal de richtlijnen voor het plaatsen van afdruk materiaal (zie "Afdrukken op speciale media" op pagina 52).
 - Als vellen overlappen bij het afdrukken vanuit de lade voor handmatige invoer, opent u lade 1, verwijdert u de overlappende vellen en probeert u opnieuw af te drukken.
 - Als het papier tijdens het afdrukken niet goed wordt ingevoerd, duwt u het handmatig naar binnen tot het automatisch wordt ingevoerd.
2. Druk de papierbreedtegeleiders van de lade voor handmatige invoer naar elkaar toe en pas ze aan de papierbreedte aan. Oefen niet te veel druk uit. Het papier kan gaan plooiën, waardoor een papierstoring ontstaat of het papier scheeftrekt.
 3. Om vanuit een toepassing af te drukken, opent u de toepassing en start u het afdrukmenu.
 4. Open **Voorkeursinstellingen** (zie "Voorkeursinstellingen openen" op pagina 58).
 5. Klik op het tabblad **Papier** in **Voorkeursinstellingen voor afdrukken...** en selecteer het juiste papier type.
- Als u bijvoorbeeld op een etiket wilt afdrukken, stelt u het papier type in op **Etiketten**.

6. Selecteer **Handmatige invoer** bij papierbron en druk vervolgens op **OK**.

7. Start het afdrukken vanuit de toepassing.

 Als u twee of meer pagina's wilt afdrukken, plaatst u het volgende vel nadat de eerste pagina is afgedrukt en klikt u op de knop **OK**. Herhaal deze stap voor elke pagina die moet worden afgedrukt.

Afdrukken op speciale media

Onderstaande tabel toont de beschikbare speciale afdruk media voor elke lade.

 Voor het gebruik van speciale afdruk media raden wij u aan om telkens een vel per keer in te voeren. Controleer hoeveel vellen u maximaal in elke lade mag plaatsen (zie "Specificaties van het afdruk materiaal" op pagina 122).

Types	Lade 1	Lade voor handmatige invoer
Normaal papier	•	•
Dik papier	•	•
Dun papier	•	•
Bankpost		•
Gekleurd papier		•
Kaarten		•
Etiketten		•
Transparanten		•
Enveloppen		•
Voorbedrukt		•
Katoen		•
Kringlooppapier	•	•
Archiefpapier	•	•

(•: ondersteund, Blanco: niet ondersteund)

De mediatypes worden getoond in de **Voorkeursinstellingen voor afdrukken...** Met de optie papier type kunt u het papier type instellen dat in de lade moet worden geplaatst. Deze instelling verschijnt in de vervolgkeuzelijst zodat u ze kunt selecteren. Op die manier krijgt u de beste afdrukkwaliteit. Zo niet, wordt de gewenste afdrukkwaliteit mogelijk niet bereikt.

- **Normaal papier:** gewoon papier. Selecteer dit type als u een zwartwitprinter hebt en afdrukt op papier met een gewicht van 60 tot 90 g/m².
- **Dik papier:** dik papier van 90 tot 105 g/m².
- **Dun papier:** dun papier van 60 tot 70 g/m².
- **Bankpost:** bankpostpapier van 105 tot 120 g/m².
- **Gekleurd papier:** papier met gekleurde achtergrond van 75 tot 90 g/m².
- **Kaarten:** kaarten van 90 tot 163 g/m².
- **Etiketten:** etiketten van 120 tot 150 g/m².
- **Transparanten:** transparanten van 138 tot 146 g/m².
- **Enveloppen:** enveloppen van 75 tot 90 g/m².

- **Voorbedrukt:** voorbedrukt papier/papier met briefhoofd van 75 tot 90 g/m².
 - **Katoen:** katoenpapier van 75 tot 90 g/m².
 - **Kringlooppapier:** kringlooppapier van 75 tot 90 g/m².
-  Als u reeds gebruikt papier in de printer plaatst, kunnen de afgedrukte kreuken.
- **Archiefpapier:** 70 tot 90 g/m². Selecteer deze optie als u de afgedrukte geruime tijd wilt bewaren (bijvoorbeeld in een archief).

Envelop

Of enveloppen goed worden bedrukt, is afhankelijk van de kwaliteit van de enveloppen.

De hoek voor de postzegel moet zich links bevinden en de kant van de envelop met de postzegelhoek moet eerst in de printer gaan en moet in het midden van de handmatige invoer worden geplaatst.

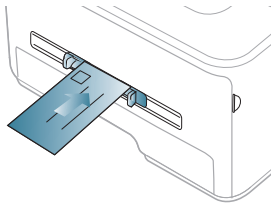

Als de afgedrukte enveloppen kreuken, vouwen of dikke zwarte lijnen vertonen, opent u de achterklep, duwt u de hendel naar beneden en probeert u opnieuw af te drukken. Houd de achterklep tijdens het afdrucken geopend.

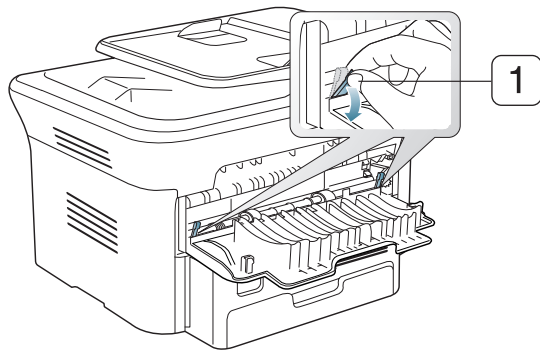

1 Hendel

- Houd bij de keuze van enveloppen rekening met de volgende factoren:
 - **Gewicht:** het gewicht van het enveloppenpapier mag niet meer dan 90 g/m² bedragen om te vermijden dat er een papierstoring optreedt.
 - **Ontwerp:** voor het afdrucken moeten de enveloppen plat worden gelegd. Ze mogen niet meer dan 6 mm omkrullen en mogen geen lucht bevatten.
 - **Probleem:** gebruik geen enveloppen die gekruld, verkreukeld of beschadigd zijn.
 - **Temperatuur:** u moet enveloppen gebruiken die bestand zijn tegen de druk en de hitte die tijdens het afdrucken in het apparaat ontstaan.
- Gebruik alleen goed gevormde enveloppen met scherpe vouwen.
- Gebruik geen afgestempelde enveloppen.
- Gebruik geen enveloppen met sluithaakjes, knipsluitingen, vensters, gecoate binnenbekleding, zelfklevende sluitingen of andere

synthetische materialen.

- Gebruik geen beschadigde enveloppen of enveloppen van slechte kwaliteit.
- Controleer of de naad aan beide uiteinden van de envelop helemaal doorloopt tot in de hoek.

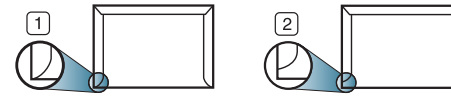

1 Aanvaardbaar

2 Onaanvaardbaar

- Enveloppen met een verwijderbare strip of met meer dan één zelfklevende vouwbare klep moeten van een kleefmiddel voorzien zijn dat compatibel is met de smeltemperatuur van het apparaat (ongeveer 170 °C gedurende 0,1 seconde). De extra kleppen en strips kunnen kreuken, scheuren en papierstoringen veroorzaken en kunnen zelfs de fixeereenheid beschadigen.
- Voor de beste afdrukkwaliteit moeten de marges minimaal 15 mm van de rand van de envelop blijven.
- Druk niet af op de plaats waar de naden van de envelop samenkomen.

Transparanten

Om beschadigingen aan het apparaat te voorkomen, gebruikt u uitsluitend transparanten die speciaal zijn ontworpen voor laserprinters.

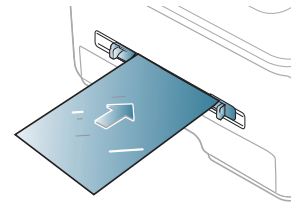

- De te gebruiken transparanten moeten bestand zijn tegen de fixeertemperatuur van het apparaat.
- Plaats transparanten op een vlak oppervlak nadat u ze uit het apparaat hebt gehaald.
- Laat transparanten niet te lang in de papierlade liggen. Er kan zich dan stof en vuil op afzetten, wat aanleiding geeft tot vlekken bij het afdrucken.
- Let op dat u geen vingerafdrukken op de transparanten achterlaat. Dit veroorzaakt vlekken tijdens het afdrucken.
- Bescherm transparanten na het afdrucken tegen langdurige blootstelling aan zonlicht om te voorkomen dat ze gaan vervagen.
- Zorg dat de transparanten niet kreuken, krullen of gescheurde hoeken hebben.
- Gebruik geen transparanten die loskomen van de achterzijde.
- Om te vermijden dat de afgedrukte transparanten aan elkaar blijven kleven, moet u ervoor zorgen dat ze niet op elkaar worden gestapeld terwijl ze worden afgedrukt.

Etiketten

Om beschadigingen aan het apparaat te voorkomen, gebruikt u best uitsluitend etiketten voor laserprinters.

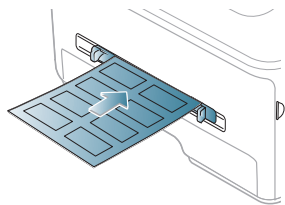

- Bij de keuze van etiketten moet u rekening houden met de volgende factoren:
 - **Kleefstoffen:** het kleefmiddel moet stabiel blijven bij de fixeertemperatuur van het apparaat van ongeveer 170 °C.
 - **Schikking:** gebruik uitsluitend etiketvellen waarvan het rugvel tussen de etiketten niet blootligt. Bij etiketvellen met ruimte tussen de etiketten kunnen de etiketten loskomen van het rugvel. Dit kan ernstige papierstoringen tot gevolg hebben.
 - **Krullen:** voor het afdrukken moeten de etiketten plat worden gelegd en mogen ze niet meer dan 13 mm omkrullen.
 - **Probleem:** gebruik geen etiketten die gekreukt zijn, blaasjes vertonen of loskomen van het rugvel.
- Zorg ervoor dat er tussen de etiketten geen zelfklevend materiaal blootligt. Blootliggende delen kunnen ervoor zorgen dat etiketten tijdens het afdrukken loskomen, waardoor het papier kan vastlopen. Ook kunnen hierdoor onderdelen van het apparaat beschadigd raken.
- Plaats geen gebruikte etiketvellen in het apparaat. De klevende achterzijde mag slechts een keer door het apparaat worden gevoerd.
- Gebruik geen etiketten die loskomen van het rugvel, blaasjes vertonen, gekreukt of anderszins beschadigd zijn.

Kartonpapier/papier van een aangepast formaat

U kunt met deze printer afdrukken op briefkaarten, kaarten en andere materialen met aangepaste formaten.

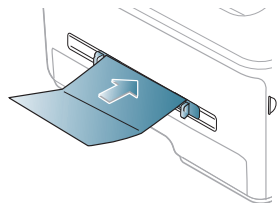

- Druk niet af op materialen die smaller zijn dan 76 mm en korter dan 127 mm.
- Stel de marges in de softwaretoepassing in op ten minste 6,4 mm van de zijkanten van de afdrukmedia.
- Probeer af te drukken naar de klep aan de achterkant (bedrukte zijde omhoog) als het gewicht groter is dan 160 g/m².

Briefhoofd/voorbedrukt papier

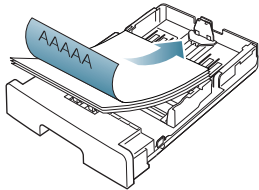
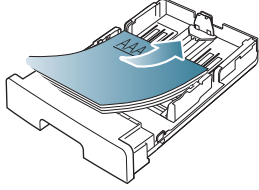
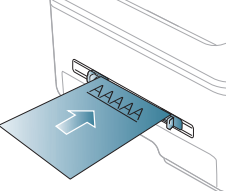
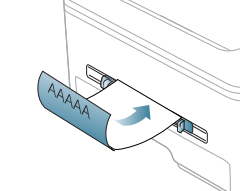
	Eenzijdig	Dubbelzijdig
Papierlade 1	 Voorzijde naar beneden	 Voorzijde naar boven
Lade voor handmatige invoer	 Voorzijde naar boven	 Voorzijde naar beneden

- Briefhoofden/voorbedrukt papier moeten afgedrukt worden met hittebestendige inkt die niet smelt, verdampt of schadelijke gassen uitstoot bij blootstelling gedurende 0,1 seconde aan de fixeertemperatuur van het apparaat. Controleer de specificaties van uw apparaat voor informatie over de fixeertemperatuur van ongeveer 170 °C.
- De inkt op het briefhoofd/voorbedrukt papier mag niet ontvlambaar zijn en mag de printerrollen niet beschadigen.
- Formulieren en papier met briefhoofd moeten in een vochtbestendige verpakking worden bewaard om aantasting tijdens de opslagperiode te voorkomen.
- Voor u het briefhoofd/voorbedrukt papier in de lade plaatst, controleert u of de inkt op het papier droog is. Natte inkt kan tijdens het fixeerproces loskomen van het voorbedrukte papier, waardoor de afdrukwaliteit afneemt.

Foto

- Zorg ervoor dat u geen fotopapier voor inkjetprinters gebruikt. Dit kan het apparaat beschadigen.

Glanzend

- Plaats één vel tegelijk in de lade voor handmatige invoer met de glanzende zijde naar boven.
- Aanbevolen afdrukmetaal: glanzend papier (Letter) voor dit apparaat: **HP Brochure Paper** (product: uitsluitend Q6611A).
- Aanbevolen afdrukmetaal: glanzend papier (A4) voor dit apparaat **HP Superior Paper 160 glossy** (product: Q6616A).

Papierformaat en -type instellen

Nadat u het papier in de lade hebt geplaatst, moet u het papierformaat en -type instellen op het bedieningspaneel. Deze instellingen hebben betrekking op de kopieer- en faxmodus. Als u wilt afdrukken vanaf een computer, selecteert u het papierformaat en de papiersoort in het toepassingsprogramma dat u op uw computer gebruikt (zie "Voorkeursinstellingen openen" op pagina 58).

- De instellingen die via het apparaatstuurprogramma zijn opgegeven krijgen voorrang op de instellingen die via het bedieningspaneel werden opgegeven.

Het papierformaat instellen

1. Druk op **Menu** op het bedieningspaneel.
2. Druk op de pijl-links/rechts tot **Systeeminst.** verschijnt en druk op **OK**.
3. Druk op de pijl-links/rechts tot **Papierinstel.** verschijnt en druk op **OK**.
4. Druk op de pijl-links/rechts tot **Papierformaat** verschijnt en druk op **OK**.
5. Druk op de pijl-links/rechts om de gewenste papierlade te selecteren en druk op **OK**.
6. Druk op de pijl-links/rechts om het gewenste papierformaat te selecteren.
7. Druk op **OK** om uw keuze op te slaan.
8. Druk op **Stop/Clear** om terug te keren naar de stand-bymodus.

 Als u een speciaal papierformaat (bijv. factuurpapier) wilt gebruiken, selecteert u **Bewerken...** op het tabblad **Papier** in **Voorkeursinstellingen** (zie "Voorkeursinstellingen openen" op pagina 58).

Het papiertype instellen

1. Druk op **Menu** op het bedieningspaneel.
2. Druk op de pijl-links/rechts tot **Systeeminst.** verschijnt en druk op **OK**.
3. Druk op de pijl-links/rechts tot **Papierinstel.** verschijnt en druk op **OK**.
4. Druk op de pijl-links/rechts tot **Type papier** verschijnt en druk op **OK**.
5. Druk op de pijl-links/rechts om de gewenste papierlade te selecteren en druk op **OK**.
6. Druk op de pijl-links/rechts om het gewenste type papier te selecteren.
7. Druk op **OK** om uw keuze op te slaan.
8. Druk op **Stop/Clear** om terug te keren naar de stand-bymodus.

De papierbron instellen

1. Druk op **Menu** op het bedieningspaneel.
2. Druk op de pijl-links/rechts tot **Systeeminst.** verschijnt en druk op **OK**.
3. Druk op de pijl-links/rechts tot **Papierinstel.** verschijnt en druk op **OK**.
4. Druk op de pijl-links/rechts tot **Papierinvoer** verschijnt en druk op **OK**.
5. Druk op de pijl-links/rechts tot **Kopieerlade** of **Faxlade** verschijnt en druk op **OK**.
6. Druk op de pijl-links/rechts om de gewenste papierlade te selecteren.
7. Druk op **OK** om uw keuze op te slaan.
8. Druk op **Stop/Clear** om terug te keren naar de stand-bymodus.

De papieruitvoersteun gebruiken

 Als u een groot aantal pagina's tegelijk afdrukt, kan het oppervlak van de uitvoerlade heet worden. Raak het oppervlak niet aan en houd kinderen uit de buurt.

De afgedrukte pagina's worden in de uitvoerlade gestapeld en de papieruitvoersteun zal ervoor zorgen dat de afgedrukte pagina's worden uitgelijnd. De uitvoer wordt standaard naar de uitvoerlade gestuurd. Als u de uitvoerlade wilt gebruiken, moet de achterklep gesloten zijn.

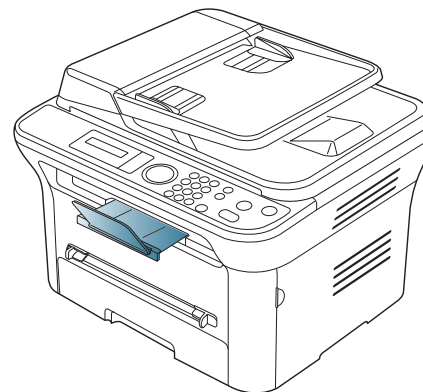

 Als u A5-papier gebruikt, moet u de uitvoerlade openklappen om te vermijden dat de afgedrukte pagina's geen rechte stapel vormen of vastlopen.

Papier goed stapelen

Als u het apparaat in een vochtige omgeving gebruikt of afdrukmaterialen gebruikt die vochtig zijn als gevolg van een hoge luchtvochtigheid, kunnen de afgedrukte vellen krullen vertonen en worden ze mogelijk niet goed gestapeld. In dit geval kunt u het apparaat instellen om de **Papier stapel.** te gebruiken waarmee de afdrucken goed worden gestapeld. Deze functie zal de afdruksnelheid echter verlagen.

1. Druk op **Menu** op het bedieningspaneel.
2. Druk op de pijl-links/rechts tot **Systeeminst.** verschijnt en druk op **OK**.
3. Druk op de pijl-links/rechts tot **Onderhoud** verschijnt en druk op **OK**.
4. Druk op de pijl-links/rechts tot **Papier stapel.** verschijnt en druk op **OK**.
5. Druk op de pijl-links/rechts tot **Aan** verschijnt en druk op **OK**.
6. Druk op **Stop/Clear** om terug te keren naar de stand-bymodus.

Afdrukken op een klein papierformaat

Wanneer u op een klein papierformaat afdrukt (bijv. een envelop of een aangepast papierformaat), kan het niet op de uitvoersteun worden geplaatst omdat het te klein is.

In dat geval opent u de scaneenheid en haalt u de afdruk uit het apparaat.

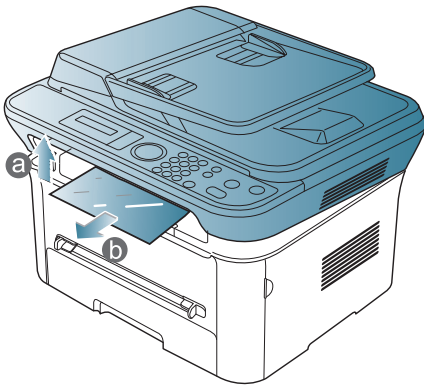

Vervolgens sluit u de scaneenheid door op de sluitknop van de scaneenheid te drukken.

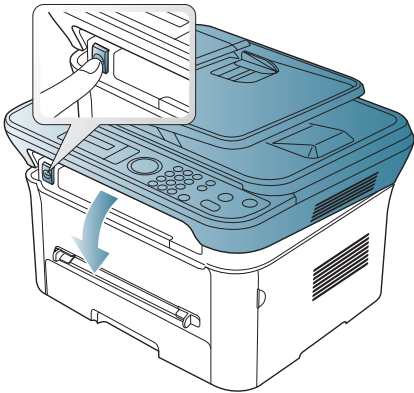

Afdrukken

In dit hoofdstuk worden de meest gangbare afdruktaken toegelicht.

In dit hoofdstuk vindt u de volgende onderwerpen:

- Eigenschappen van het printerstuurprogramma
- Eenvoudige afdruktaken
- Voorkeursinstellingen openen
- Help gebruiken
- Speciale kopieerfuncties gebruiken

 De procedures in dit hoofdstuk zijn voornamelijk gebaseerd op Windows XP.

Eigenschappen van het printerstuurprogramma

Uw printerstuurprogramma's ondersteunen de volgende standaardfuncties:

- Selectie van afdrukstand, formaat, bron en type afdrukmedia
- Aantal exemplaren

U kunt bovendien verschillende speciale afdrukfuncties gebruiken. De onderstaande tabel geeft een algemeen overzicht van de functies die door uw printerstuurprogramma's worden ondersteund:

 Het is mogelijk dat een aantal modellen of besturingssystemen een of meer functies uit de tabel niet ondersteunen.

Printerstuurprogramma



Functie	Windows
Optie printerkwaliteit	•
Boekjes afdrukken	•
Poster afdrukken	•
Meerdere pagina's per vel	•
Afdruk aan pagina aanpassen	•
Afdrukken vergroten en verkleinen	•
Andere lade voor eerste pagina	•
Watermerk	•
Overlay	•
Dubbelzijdig afdrukken (handmatig)	•

(•: ondersteund, Blanco: niet ondersteund)

- De standaardafdrukinstellingen wijzigen
- Uw apparaat als standaardapparaat instellen
- Afdrukken naar een bestand (PRN)
- Afdrukken in Macintosh
- Afdrukken in Linux

Eenvoudige afdruktaken

Afdrukken is mogelijk vanuit verschillende toepassingen in Windows, Macintosh of Linux. De exacte procedure kan verschillen per toepassing.

-  • Het venster **Voorkeursinstellingen voor afdrukken** in de gebruikershandleiding verschilt mogelijk van het venster dat u ziet omdat het afhankelijk is van het gebruikte apparaat. Het venster **Voorkeursinstellingen voor afdrukken** bevat echter vrijwel dezelfde eigenschappen. Controleer welke besturingssystemen compatibel zijn met uw apparaat. Zie Compatibiliteit met besturingssystemen onder Printerspecificaties (zie "Systeemvereisten" op pagina 33).
- Als u een optie selecteert in **Voorkeursinstellingen** verschijnt er mogelijk een waarschuwingsteken,  of . Een uitroepteken () wil zeggen dat u deze optie wel kunt selecteren maar dat dit niet wordt aanbevolen. Het teken  wil zeggen dat u deze optie niet kunt selecteren vanwege de instellingen of de omgeving van het apparaat.

Hieronder beschrijven we de algemene stappen die vereist zijn om af te drukken vanuit verschillende Windows-toepassingen.

-  Eenvoudige afdruktaken in Macintosh (zie "Afdrukken in Macintosh" op pagina 63).
Eenvoudige afdruktaken in Linux (zie "Afdrukken in Linux" op pagina 64).

Het volgende venster **Voorkeursinstellingen voor afdrukken** is voor Kladblok in Windows XP. Uw venster **Voorkeursinstellingen voor afdrukken** kan verschillen, afhankelijk van uw besturingssysteem of de toepassing die u gebruikt.

1. Open het document dat u wilt afdrukken.
2. Selecteer **Afdrukken...** in het menu **Bestand**. Het venster **Afdrukken...** wordt geopend.

3. Selecteer uw printer in de lijst **Printer selecteren**.

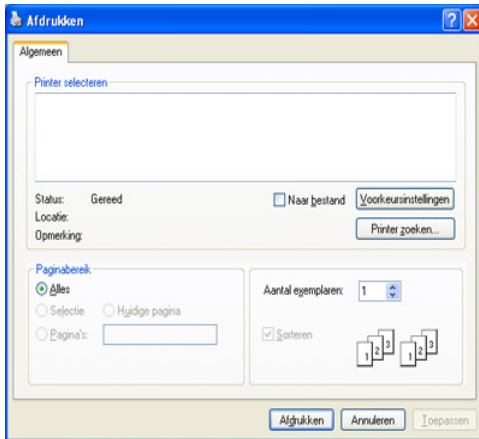

De basisinstellingen voor het afdrukken, zoals het aantal exemplaren en het afdrukbereik, worden geselecteerd in het venster **Afdrukken...**

Om de printerfuncties van uw printerstuurprogramma te gebruiken, klikt u op **Eigenschappen** of **Voorkeursinstellingen** in het venster **Afdrukken...** van de toepassing om de afdrukinstellingen te wijzigen (zie "Voorkeursinstellingen openen" op pagina 58).

4. Klik in het venster **Afdrukken...** op **OK** of **Afdrukken...** om de afdruktaak te starten.

Als u Windows Internet Explorer gebruikt kunt u met **Samsung AnyWeb Print** bovendien tijd besparen bij het maken of afdrukken van schermopnamen. Klik op **Start > Alle programma's > Samsung Printers > Samsung AnyWeb Print > Download the latest version** om naar de website te gaan waar u het hulpprogramma kunt downloaden.

Een afdruktaak annuleren

Als de afdruktaak in de wachtrij of afdrukspooler is opgenomen, kunt u de afdruktaak als volgt annuleren:

1. Klik op het menu **Start** in Windows.
2. In Windows 2000 selecteert u **Instellingen > Printers**.
 - In Windows XP/2003 selecteert u **Printers en faxapparaten**.
 - In Windows 2008/Vista selecteert u **Configuratiescherm > Hardware en geluiden > Printers**.
 - In Windows 7 selecteert u **Configuratiescherm > Hardware en geluiden > Apparaten en printers**.
 - In Windows Server 2008 R2 selecteert u **Configuratiescherm > Hardware > Apparaten en printers**.
3. In Windows 2000, XP, 2003 en Vista dubbelklikt u op uw apparaat. In Windows 7 en Windows Server 2008 R2 klikt u met de rechtermuisknop op het pictogram van uw printer en selecteert u **See what's printing** in het snelmenu.

Als bij het item **See what's printing** het teken ► staat, kunt u andere printerstuurprogramma's voor de geselecteerde printer selecteren.

4. Selecteer **Annuleren** in het menu **Document**.

Dit venster is eveneens toegankelijk door te dubbelklikken op het pictogram van het apparaat () in het systeemvak van Windows.

U kunt de huidige afdruktaak ook annuleren door te drukken op **Stop/Clear** op het bedieningspaneel.

Voorkeursinstellingen openen

U kunt de instellingen die u hebt geselecteerd bovenaan rechts in **Voorkeursinstellingen voor afdrukken** bekijken.

1. Open het document dat u wilt afdrukken.
2. Kies **Afdrukken...** in het menu **Bestand**. Het venster **Afdrukken...** wordt geopend.
3. Selecteer uw printer in de lijst **Printer selecteren**.
4. Klik op **Eigenschappen** of **Voorkeursinstellingen**.

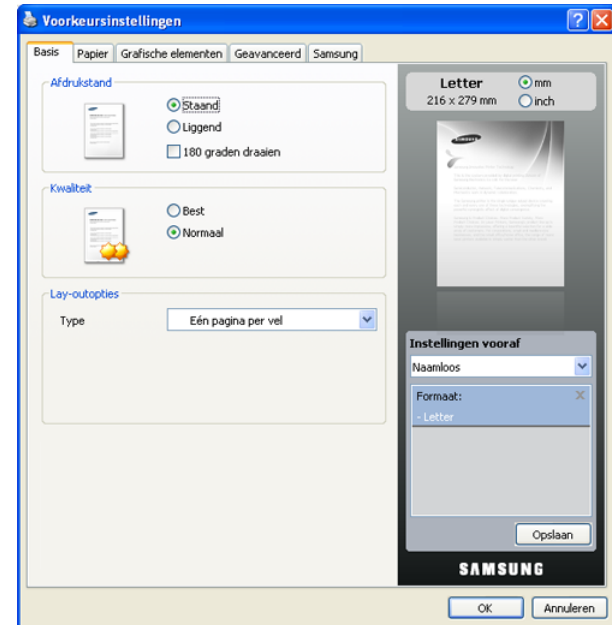

Voorkeursinstellingen gebruiken

Met behulp van de optie **Vooraf ingest.** die op ieder tabblad Voorkeursinstellingen behalve op het tabblad **Samsung** verschijnt, kunt u de huidige voorkeursinstellingen opslaan voor toekomstig gebruik.

Zo voegt u een instelling toe aan **Vooraf ingest.:**

1. Stel op elk tabblad de gewenste instellingen in.
2. Typ in het invoervak **Vooraf ingest.** een naam voor deze instellingen.

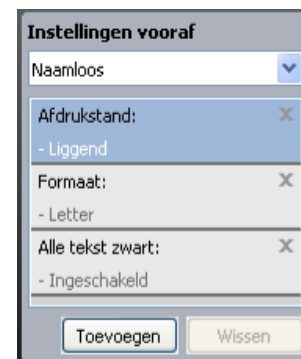

3. Klik op **Toevoegen**. Als u instellingen opslaat onder **Vooraf ingest.**, worden alle huidige stuurprogramma-instellingen opgeslagen.

Als u op **Toevoegen** klikt, verandert de knop **Toevoegen** in de knop **Wijzigen**. Selecteer meer opties en klik op **Wijzigen**. De instellingen worden toegevoegd aan de **Vooraf ingest.**

Om de opgeslagen instelling te gebruiken, kiest u het uit de vervolgkeuzelijst **Vooraf ingest.** De printer is nu ingesteld om af te drukken volgens de instellingen van de geselecteerde favoriet.

Om de opgeslagen instelling te verwijderen, selecteert u ze uit de vervolgkeuzelijst **Vooraf ingest.** en klikt u op **Wissen**.

U kunt de standaardinstellingen van het printerstuurprogramma ook herstellen door **Vooraf ingest. stand.** te selecteren in de vervolgkeuzelijst **Vooraf ingest.**

Help gebruiken

Klik op het vraagteken in de rechterbovenhoek van het venster en klik op een optie waarover u meer wilt weten. Er verschijnt een pop-upvenster met informatie over de functie van die optie waarover het stuurprogramma beschikt.

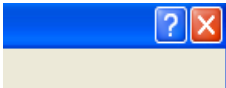

Als u informatie wilt zoeken aan de hand van een sleutelwoord, klikt u op het tabblad **Samsung** in het venster **Voorkeursinstellingen voor afdrukken** en voert u een sleutelwoord in op de invoerregel van de optie **Help**. Voor meer informatie over verbruiksartikelen, stuurprogramma-updates, registratie enzovoort, klikt u op de overeenkomstige knoppen.

Speciale kopieerfuncties gebruiken

Speciale afdrukeigenschappen zijn onder meer:

- "Meerdere pagina's op één vel papier afdrukken" op pagina 59.
- "Posters afdrukken" op pagina 59.
- *** 'Boekjes afdrukken (handmatig)' on page 60 ***.
- "Dubbelzijdig afdrukken (handmatig)" op pagina 60.
- "Het afdrukpercentage van uw document wijzigen" op pagina 60.
- "Een document aan een bepaald papierformaat aanpassen" op pagina 60.
- "Watermerken gebruiken" op pagina 61.
- "Overlay gebruiken" op pagina 61.
- "Geavanceerde opties" op pagina 62.

Meerdere pagina's op één vel papier afdrukken

U kunt het aantal pagina's selecteren dat u op één vel wilt afdrukken. Als u meer dan één pagina per vel afdrukt, worden de pagina's verkleind en in de door u opgegeven volgorde gerangschikt. U kunt op één vel tot 16 pagina's afdrukken.

1. Als u de afdrুকinstellingen vanuit de softwaretoepassing wilt wijzigen, opent u **Voorkeursinstellingen** (zie "Voorkeursinstellingen openen" op pagina 58).
2. Klik op het tabblad **Basis** en selecteer **Meerdere pagina's per vel** in de vervolgkeuzelijst **Type**.
3. Selecteer in de vervolgkeuzelijst **Pagina's/vel** het aantal pagina's dat u per vel wilt afdrukken (2, 4, 6, 9 of 16).

4. Selecteer indien nodig de paginavolgorde in de vervolgkeuzelijst **Paginavolgorde**.
5. Als u rond iedere pagina een kader wilt afdrukken, selecteert u **Paginakaders afdrukken**.
6. Klik op het tabblad **Papier** en selecteer **Formaat, Invoer** en **Type**.
7. Klik op **OK** of **Afdrukken...** tot het venster **Afdrukken...** wordt afgesloten.

Posters afdrukken

Met deze functie kunt u een document van één pagina afdrukken over 4, 9 of 16 vellen papier, waarna u deze vellen aan elkaar kunt kleven om er zo een poster van te maken.

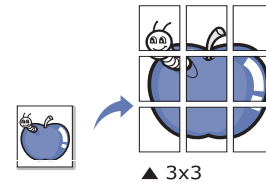

1. Als u de afdrুকinstellingen vanuit de softwaretoepassing wilt wijzigen, opent u **Voorkeursinstellingen** (zie "Voorkeursinstellingen openen" op pagina 58).
2. Klik op het tabblad **Basis** en selecteer **Poster afdrukken** in de vervolgkeuzelijst **Type**.
3. Selecteer de gewenste paginaopmaak.
Specificatie van de paginaopmaak:
 - **Poster 2x2:** het document wordt vergroot en wordt over 4 pagina's verdeeld.
 - **Poster 3x3:** het document wordt vergroot en wordt over 9 pagina's verdeeld.
 - **Poster 4x4:** het document wordt vergroot en wordt over 16 pagina's verdeeld.
4. Selecteer de waarde **Posteroverlap**. Geef de **Posteroverlap** op in millimeters of inches door het keuzerondje bovenaan rechts op het tabblad **Basis** te selecteren om de vellen gemakkelijker aan elkaar te kunnen kleven.

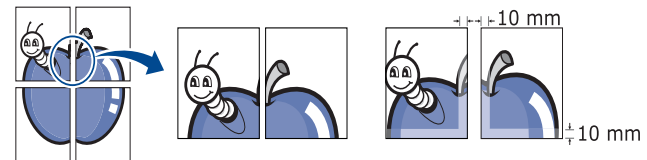

5. Klik op het tabblad **Papier** en selecteer **Formaat, Invoer** en **Type**.
6. Klik op **OK** of **Afdrukken...** tot het venster **Afdrukken...** wordt afgesloten.
7. U kunt nu een poster maken door de vellen aan elkaar te kleven.

Boekjes afdrukken (handmatig)

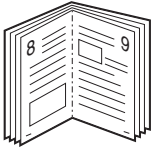

Met deze functie kunt u een document op beide zijden van het papier afdrukken en worden de pagina's zo gerangschikt dat u het afgedrukte papier dubbel kunt vouwen om een boekje te maken.

 Als u een boekje wilt maken, moet u afdrukken op afdruk materiaal van het formaat Letter, Legal, A4, Us Folio of Oficio.



1. Als u de afdrukinstellingen vanuit de softwaretoepassing wilt wijzigen, opent u **Voorkeursinstellingen** (zie "Voorkeursinstellingen openen" op pagina 58).
2. Klik op het tabblad **Basis** en selecteer **Boekje afdrukken** in de vervolgkeuzelijst **Type**.
3. Klik op het tabblad **Papier** en selecteer **Formaat, Invoer en Type**.

 De optie **Boekje afdrukken** is niet beschikbaar voor alle papierformaten. Om na te gaan welke papierformaten voor deze functie beschikbaar zijn, selecteert u het beschikbare papierformaat in de optie **Formaat** van het tabblad **Papier**.

Als u een onbeschikbaar papierformaat selecteert, wordt deze optie mogelijk automatisch geannuleerd. Selecteer alleen beschikbaar papier (papier waarbij geen  of  staat).

4. Klik op **OK** of **Afdrukken...** tot het venster **Afdrukken...** wordt afgesloten.
5. Vervolgens kunt u de pagina's vouwen en nieten.

Dubbelzijdig afdrukken (handmatig)

U kunt afdrukken op beide zijden van een vel papier (dubbelzijdig). Voor u afdrukt, moet u de gewenste afdrukstand van het document opgeven. U kunt deze functie gebruiken met papier van het formaat Letter, Legal, A4, US Folio of Oficio (zie "Specificaties van het afdruk materiaal" op pagina 122).

 Wij raden aan om niet af te drukken op beide zijden van speciaal afdruk materiaal, zoals etiketten, enveloppen of dik papier. Het kan een papierstoring veroorzaken of het apparaat beschadigen.

1. Als u de afdrukinstellingen vanuit de softwaretoepassing wilt wijzigen, opent u **Voorkeursinstellingen** (zie "Voorkeursinstellingen openen" op pagina 58).
2. Klik op het tabblad **Geavanceerd**.
3. Selecteer in de sectie **Dubbelzijdig afdrukken (handmatig)** de gewenste bindoptie.
 - **Geen**
 - **Lange zijde:** deze optie is de conventionele lay-out voor boekbinden.

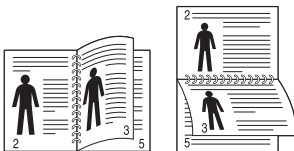

- **Korte zijde:** deze optie is de conventionele lay-out voor kalenders.

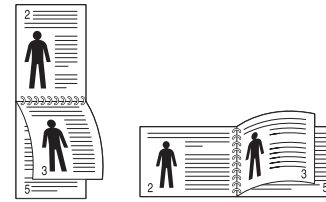

4. Klik op het tabblad **Papier** en selecteer **Formaat, Invoer en Type**.
5. Klik op **OK** of **Afdrukken...** tot het venster **Afdrukken...** wordt afgesloten.

 Als uw printer geen duplexeenheid heeft, moet u de afdruktaak handmatig uitvoeren. De printer drukt eerst elke andere pagina van het document af. Hierna verschijnt er een bericht op uw computer. Volg de aanwijzingen op het scherm om de afdruktaak te voltooien.

Het afdrukpercentage van uw document wijzigen

U kunt de grootte van een document wijzigen zodat het groter of kleiner wordt afgedrukt. Dat doet u door het gewenste percentage in te voeren.

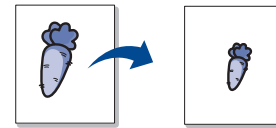

1. Als u de afdrukinstellingen vanuit de softwaretoepassing wilt wijzigen, opent u **Voorkeursinstellingen** (zie "Voorkeursinstellingen openen" op pagina 58).
2. Klik op het tabblad **Papier**.
3. Geef in het invoervak **Percentage** de schaalfactor op.
U kunt ook op de pijl-omhoog/omlaag klikken om de schaalfactor te selecteren.
4. Selecteer **Formaat, Invoer en Type** in **Papieropties**.
5. Klik op **OK** of **Afdrukken...** tot het venster **Afdrukken...** wordt afgesloten.

Een document aan een bepaald papierformaat aanpassen

Met deze printerfunctie kunt u uw afdruktaak aanpassen aan elk gewenst papierformaat, ongeacht de grootte van het document. Dit kan nuttig zijn als u de details van een klein document wilt bekijken.

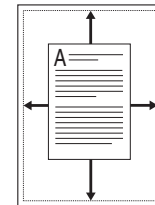

1. Als u de afdrukinstellingen vanuit de softwaretoepassing wilt wijzigen, opent u **Voorkeursinstellingen** (zie "Voorkeursinstellingen openen" op pagina 58).
2. Klik op het tabblad **Papier**.
3. Selecteer het gewenste papierformaat in **Aanpassen aan papierformaat**.
4. Selecteer **Formaat, Invoer en Type** in **Papieropties**.
5. Klik op **OK** of **Afdrukken...** tot het venster **Afdrukken...** wordt afgesloten.

Watermerken gebruiken

Met de optie Watermerk kunt u tekst afdrukken over een bestaand document. U gebruikt het bijvoorbeeld om in grote grijze letters "CONCEPT" of "VERTROUWELIJK" diagonaal op de eerste pagina of op alle pagina's af te drukken.



Er zijn verschillende vooraf ingestelde watermerken die met uw apparaat worden meegeleverd. Ze kunnen worden aangepast of u kunt er nieuwe aan de lijst toevoegen.

Een bestaand watermerk gebruiken

1. Als u de afdrুকinstellingen vanuit de softwaretoepassing wilt wijzigen, opent u **Voorkeursinstellingen** (zie "Voorkeursinstellingen openen" op pagina 58).
2. Klik op het tabblad **Geavanceerd** en selecteer het gewenste watermerk in de vervolgkeuzelijst **Watermerk**. Het geselecteerde watermerk wordt weergegeven in het afdrুকvoorbeeld.
3. Klik op **OK** of **Afdrukken...** tot het venster Afdrukken wordt afgesloten.

Een watermerk maken

1. Als u de afdrুকinstellingen vanuit de softwaretoepassing wilt wijzigen, opent u **Voorkeursinstellingen** (zie "Voorkeursinstellingen openen" op pagina 58).
2. Selecteer het tabblad **Geavanceerd** en selecteer **Bewerken...** in de keuzelijst **Watermerk**. Het venster **Watermerken bewerken** wordt geopend.
3. Voer tekst in het vak **Tekst watermerk** in. U kunt tot 256 tekens invoeren. De tekst wordt in het voorbeeldvenster weergegeven. Als u het selectievakje **Alleen eerste pagina** inschakelt, wordt het watermerk alleen op de eerste pagina afgedrukt.
4. Watermerkopties selecteren. U kunt de naam, stijl, grootte en grijswaarde van het lettertype selecteren in de sectie **Tekenstijl** en de hoek van het watermerk instellen in de sectie **Hoek watermerk**.
5. Klik op **Toevoegen** om een nieuw watermerk aan de lijst **Huidige watermerken** toe te voegen.
6. Na de bewerking klikt u op **OK** of **Afdrukken...** tot het venster **Afdrukken...** wordt afgesloten.

Als u geen watermerk meer wilt afdrucken, selecteert u **Geen** in de vervolgkeuzelijst **Watermerk**.

Een watermerk bewerken

1. Als u de afdrুকinstellingen vanuit de softwaretoepassing wilt wijzigen, opent u **Voorkeursinstellingen** (zie "Voorkeursinstellingen openen" op pagina 58).
2. Klik op het tabblad **Geavanceerd** en selecteer **Bewerken...** in de vervolgkeuzelijst **Watermerk**. Het venster **Watermerken bewerken** wordt geopend.
3. Selecteer in het vak **Huidige watermerken** het watermerk dat u wilt bewerken en wijzig de tekst van het watermerk en de opties.
4. Klik op **Wijzigen** als u de wijzigingen wilt opslaan.
5. Klik op **OK** of **Afdrukken...** tot het venster **Afdrukken...** wordt afgesloten.

Een watermerk verwijderen

1. Als u de afdrুকinstellingen vanuit de softwaretoepassing wilt wijzigen, opent u **Voorkeursinstellingen** (zie "Voorkeursinstellingen openen" op pagina 58).
2. Klik op het tabblad **Geavanceerd** en selecteer **Bewerken...** in de vervolgkeuzelijst **Watermerk**. Het venster **Watermerken bewerken** wordt geopend.
3. Selecteer in het vak **Huidige watermerken** het watermerk dat u wilt verwijderen en klik op de knop **Wissen**.
4. Klik op **OK** of **Afdrukken...** tot het venster **Afdrukken...** wordt afgesloten.

Overlay gebruiken

Een overlay is tekst en/of een afbeelding die op de harde schijf van de computer zijn opgeslagen in een speciale bestandsindeling en die in een willekeurig document kunnen worden afgedrukt. Overlays worden vaak gebruikt in plaats van voorbedrukte formulieren en papier met een briefhoofd. In plaats van een voorbedrukt briefhoofd kunt u een overlay samenstellen die precies dezelfde informatie bevat. Als u een brief met het briefhoofd van uw bedrijf wilt afdrucken, hoeft u geen voorbedrukt briefhoofdpapier in het apparaat te plaatsen. U drukt gewoon de overlay met het briefhoofd af op uw document.

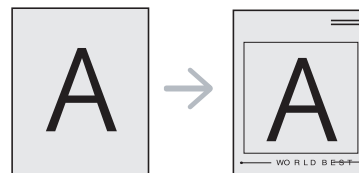

Een nieuwe paginaoverlay maken

Als u een paginaoverlay wilt gebruiken, moet u een nieuwe paginaoverlay maken met uw logo of met een afbeelding.

1. Maak of open een document met de tekst of afbeelding die u voor de overlay wilt gebruiken. Zorg ervoor dat de tekst of afbeelding precies op de plaats staat waar deze als overlay moet worden afgedrukt.
2. Ga naar de **Voorkeursinstellingen** als u het document als een overlay wilt opslaan (zie "Voorkeursinstellingen openen" op pagina 58).
3. Klik op het tabblad **Geavanceerd** en selecteer **Bewerken...** in de vervolgkeuzelijst **Tekst**. Het venster **Overlay bewerken** wordt geopend.
4. Klik in het venster **Overlay bewerken** op **Maken**.
5. Typ in het venster **Opslaan als** een naam van maximaal acht tekens in het vak **Bestandsnaam**. Selecteer indien nodig de map waarin u het overlaybestand wilt opslaan. Standaard is dit de map C:\Formover.
6. Klik op **Opslaan**. De naam verschijnt in **Overzicht overlays**.
7. Klik op **OK** of **Afdrukken...** tot het venster **Afdrukken...** wordt afgesloten.
8. Het bestand wordt niet afgedrukt. Het wordt opgeslagen op de vaste schijf van uw computer.



Het formaat van het overlaydocument moet hetzelfde zijn als dat van het document dat u met de overlay afdrukt. Maak geen overlay met een watermerk.

Een paginaoverlay gebruiken

Nadat u een overlay hebt gemaakt, kan deze met uw document worden afgedrukt. Dit doet u als volgt:

1. Maak of open het document dat u wilt afdrucken.
2. Als u de afdrukinstellingen vanuit de softwaretoepassing wilt wijzigen, opent u **Voorkeursinstellingen** (zie "Voorkeursinstellingen openen" op pagina 58).
3. Klik op het tabblad **Geavanceerd**.
4. Selecteer de gewenste overlay in de vervolgkeuzelijst **Tekst**.
5. Als het overlaybestand dat u zoekt niet in de lijst **Tekst** voorkomt, selecteert u **Bewerken...** uit de lijst en klikt u op **Laden**. Selecteer het overlaybestand dat u wilt gebruiken.

Als u het gewenste overlaybestand op een externe bron hebt opgeslagen, kunt u het bestand ook laden vanuit het venster **Openen**.

Klik op **Openen** als u het bestand hebt geladen. Het bestand verschijnt in het vak **Overzicht overlays** en kan worden afgedrukt. Selecteer de overlay in het vak **Overzicht overlays**.

6. Schakel indien nodig het selectievakje **Overlay bevestigen voor afdrucken** in. Als dit selectievakje is ingeschakeld, verschijnt telkens als u een document naar de printer verzendt een berichtvenster waarin u gevraagd wordt om te bevestigen of u een overlay op uw document wilt afdrucken.

Als dit selectievakje niet is ingeschakeld en er een overlay is geselecteerd, wordt de overlay automatisch op uw document afgedrukt.

7. Klik op **OK** of **Afdrukken...** tot het venster **Afdrukken...** wordt afgesloten.

De geselecteerde overlay wordt op uw document afgedrukt.

-  De resolutie van het overlaydocument moet dezelfde zijn als die van het document waarop u de overlay wilt afdrucken.

Een paginaoverlay verwijderen

Paginaoverlays die u niet meer gebruikt, kunt u verwijderen.

1. Klik in het venster **Voorkeursinstellingen voor afdrucken** op het tabblad **Geavanceerd**.
2. Selecteer **Bewerken...** in de vervolgkeuzelijst **Overlay**.
3. Selecteer in het vak **Overzicht overlays** de overlay die u wilt verwijderen.
4. Klik op **Wissen**.
5. Als er een venster verschijnt waarin u om bevestiging wordt gevraagd, klikt u op **Ja**.
6. Klik op **OK** of **Afdrukken...** tot het venster **Afdrukken...** wordt afgesloten.

Geavanceerde opties

Met behulp van de volgende grafische instellingen regelt u de afdrukkwaliteit.

-  Als de optie is uitgegrisd of niet wordt weergegeven, is ze niet van toepassing voor de printertaal die u gebruikt.

1. Als u de afdrukinstellingen vanuit de softwaretoepassing wilt wijzigen, opent u **Voorkeursinstellingen** (zie "Voorkeursinstellingen openen" op pagina 58).
2. Klik op het tabblad **Grafische elementen**.

-  Raadpleeg de online Help voor iedere optie uit **Voorkeursinstellingen voor afdrucken**.

- **Lettertype/tekst:** selecteer **Tekst donkerder maken** om teksten donkerder af te drukken dan op een normaal document. Gebruik **Alle tekst zwart** om alles in het zwart af te drukken, ongeacht de kleuren op het scherm.
 - **Tonerspaarstand:** als u deze optie selecteert, gaat de tonercassette langer mee en dalen de afdrukkosten per pagina zonder dat de kwaliteit te zeer achteruit gaat.
 - **Aan:** selecteer deze optie als u wilt dat de printer minder toner per pagina verbruikt.
 - **Uit:** selecteer deze optie als u geen toner wilt besparen bij het afdrucken van documenten.
3. Klik op **OK** of **Afdrukken...** tot het venster **Afdrukken...** wordt afgesloten.

De standaardafdrukinstellingen wijzigen

1. Klik op het menu **Start** in Windows.
2. In Windows 2000 selecteert u **Instellingen > Printers**.
 - In Windows XP/2003 selecteert u **Printers en faxapparaten**.
 - In Windows 2008/Vista selecteert u **Configuratiescherm > Hardware en geluiden > Printers**.
 - In Windows 7 selecteert u **Configuratiescherm > Hardware en geluiden > Apparaten en printers**.
 - In Windows Server 2008 R2 selecteert u **Configuratiescherm > Hardware > Apparaten en printers**.
3. Klik met de rechtermuisknop op uw apparaat.
4. Als u Windows XP/2003/2008/Vista gebruikt, selecteert u **Voorkeursinstellingen voor afdrucken**.
In Windows 7 en Windows Server 2008 R2 selecteert u **Voorkeursinstellingen voor afdrucken** in het snelmenu.
 -  Als bij het item **Voorkeursinstellingen voor afdrucken** het teken ► staat, kunt u andere printerstuurprogramma's voor de geselecteerde printer selecteren.
5. Wijzig de instellingen op elk tabblad.
6. Klik op **OK**.
 -  In **Voorkeursinstellingen voor afdrucken** kunt u de instellingen voor elke afdrukaak wijzigen.

Uw apparaat als standaardapparaat instellen

1. Klik op het menu **Start** in Windows.
2. In Windows 2000 selecteert u **Instellingen > Printers**.
 - In Windows XP/2003 selecteert u **Printers en faxapparaten**.
 - In Windows 2008/Vista selecteert u **Configuratiescherm > Hardware en geluiden > Printers**.
 - In Windows 7 selecteert u **Configuratiescherm > Hardware en geluiden > Apparaten en printers**.
 - In Windows Server 2008 R2 selecteert u **Configuratiescherm > Hardware > Apparaten en printers**.
3. Selecteer uw apparaat.
4. Klik met de rechtermuisknop op uw apparaat en selecteer **Als standaardprinter instellen**.
 -  In Windows 7 en Windows Server 2008 R2 Als bij het item **Als standaardprinter instellen** het teken ► staat, kunt u andere printerstuurprogramma's voor de geselecteerde printer selecteren.

Afdrukken naar een bestand (PRN)

Het kan soms handig zijn om de af te drukken gegevens op te slaan als een bestand.

Ga als volgt te werk om een bestand aan te maken:

1. Schakel het selectievak **Naar bestand** in het venster **Afdrukken...** in.

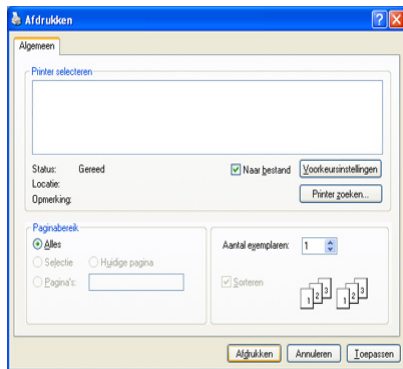

2. Klik op **Afdrukken...**
3. Voer het doelpad en de bestandsnaam in en klik vervolgens op **OK**. Bijvoorbeeld **c:\Temp\bestandsnaam**.

 Als u enkel de bestandsnaam invoert, wordt het bestand automatisch opgeslagen in **Mijn documenten**.

Afdrukken in Macintosh

In dit hoofdstuk wordt u uitgelegd hoe u moet afdrukken in Macintosh. U moet de afdruk omgeving instellen voor u gaat afdrukken.

- Verbonden via USB (zie "Macintosh" op pagina 35).
- Verbonden met een netwerk (zie "Macintosh" op pagina 42).

Een document afdrukken

Als u afdrukt vanaf een Macintosh-computer moet u in elke toepassing die u gebruikt de instelling van het printerstuurprogramma controleren. Volg de onderstaande stappen om af te drukken vanaf een Macintosh-computer:

1. Open het document dat u wilt afdrukken.
2. Open het menu **Archief** en kies **Pagina-instelling...**
3. Selecteer papierformaat, afdrukstand, schaal en andere opties, en zorg ervoor dat uw apparaat is geselecteerd. Klik op **OK**.

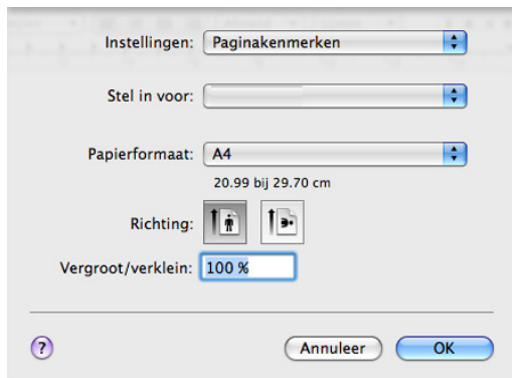

4. Open het menu **Archief** en klik op **Druk af**.
5. Kies het gewenste aantal exemplaren en geef aan welke pagina's u wilt afdrukken.

6. Klik op **Druk af**.

Printerinstellingen wijzigen

U kunt geavanceerde afdrukfuncties van uw printer gebruiken.

Open een toepassing en selecteer **Druk af** in het menu **Archief**. De printernaam die in het printereigenschappenvenster wordt weergegeven, is afhankelijk van de gebruikte printer. Het printereigenschappenvenster is afgezien van de naam vergelijkbaar met het volgende.

-  De opties kunnen verschillen afhankelijk van de printer en de Mac OS-versie.
- Uw venster Voorkeursinstellingen kan verschillen, afhankelijk van uw besturingssysteem of de toepassing die u gebruikt.

Het volgende venster is het eerste venster dat u ziet wanneer u het printereigenschappenvenster opent. Selecteer andere geavanceerde functies in de keuzelijst.

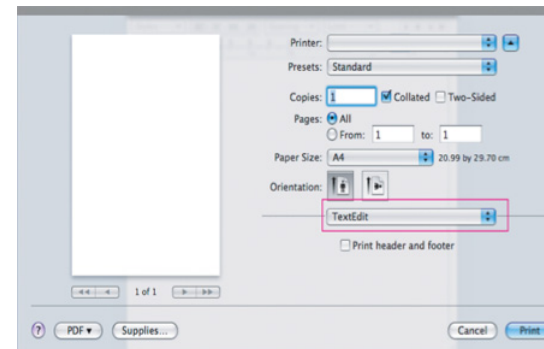

Lay-out

Op het tabblad **Lay-out** vindt u opties waarmee u de afdruklay-out van het document kunt aanpassen. U kunt verschillende pagina's op één vel papier afdrukken. Selecteer **Lay-out** in de vervolgkeuzelijst onder **Richting** om toegang te krijgen tot de volgende functies.

- **Pagina's per vel:** hier kunt u opgeven hoeveel pagina's op één vel worden afgedrukt (zie "Meerdere pagina's op één vel papier afdrukken" op pagina 64).
- **Lay-outrichting:** hier kunt u de afdrukrichting op een pagina selecteren, vergelijkbaar met de voorbeelden op de gebruikersinterface.
- **Rand:** hiermee kunt u rond elke pagina op het vel een kader afdrukken.
- **Keer paginarichting om:** hiermee kunt u het papier 180 graden draaien.

Grafisch

Het tabblad **Grafisch** bevat opties voor de selectie van de **Resolutie**. Selecteer **Grafisch** in de vervolgkeuzelijst onder **Richting** om toegang te krijgen tot de grafische functies.

- **Resolutie (Kwaliteit):** met deze optie stelt u de afdrukresolutie in. Hoe hoger de instelling, hoe scherper tekens en afbeeldingen worden afgedrukt. Als u een hoge instelling selecteert, kan het iets langer duren voordat het document is afgedrukt.

Papier

Selecteer in de vervolgkeuzelijst **Papier Type** het type papier dat zich bevindt in de lade van waaruit u wenst af te drukken. Op die manier krijgt u de beste afdrukkwaliteit. Als u een ander type afdrukmateriaal plaatst, moet u het overeenkomstige papiertype selecteren.

Printerinstelling

Op het tabblad **Printerinstelling** vindt u opties voor de **Tonerbesparingsmodus**. Kies **Printerinstelling** in de vervolgkeuzelijst onder **Richting** om toegang te krijgen tot de volgende functies:

- **Tonerbesparingsmodus:** als u deze optie selecteert, gaat de tonercassette langer mee en dalen de afdrukkosten per pagina per pagina verbruikt.
 - **Aan:** selecteer deze optie als u wilt dat de printer minder toner per pagina verbruikt.
 - **Uit:** selecteer deze optie als u geen toner wilt besparen bij het afdrukken van documenten.

Meerdere pagina's op één vel papier afdrukken

U kunt meer dan één pagina afdrukken op één vel papier. Dit is een goedkope manier om conceptpagina's af te drukken.

1. Open een toepassing en selecteer **Druk af** uit het menu **Archief**.
2. Selecteer **Lay-out** in de vervolgkeuzelijst **Richting**. Selecteer in de vervolgkeuzelijst **Pagina's per vel** het aantal pagina's dat u op één vel papier wilt afdrukken.

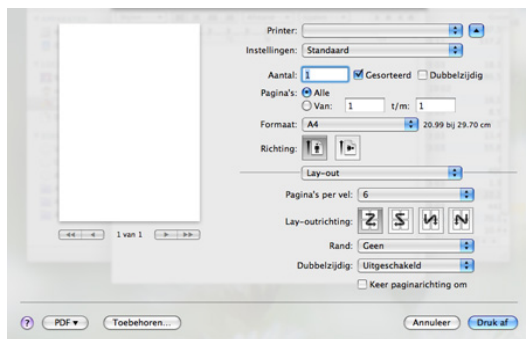

3. Selecteer de andere opties die u wilt gebruiken.
4. Klik op **Druk af** waarna de printer het aantal pagina's afdrukt dat u op één vel papier wilt afdrukken.

Afdrukken in Linux

Afdrukken vanuit een toepassing

Vanuit een groot aantal Linux-toepassingen kunt u afdrukken met Common UNIX Printing System (CUPS). Met uw printer kunt u vanuit al deze toepassingen afdrukken.

1. Open een toepassing en selecteer **Print** in het menu **File**.
2. Selecteer rechtstreeks **Print** via lpr.

3. In het venster LPR GUI selecteert u uw model in de lijst met printers en klikt u op **Properties**.

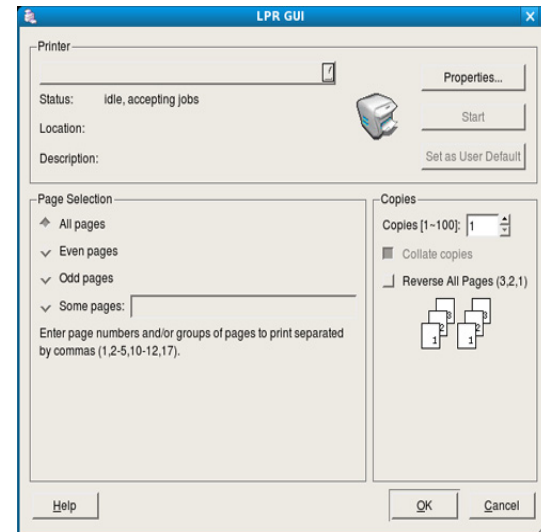

4. Wijzig de eigenschappen van de afdruktaak met behulp van de volgende vier tabbladen die bovenaan in het venster verschijnen.
 - **General:** op dit tabblad kunt u het papierformaat en -type alsook de afdrukstand van de documenten wijzigen. U kunt dubbelzijdig afdrukken, scheidingspagina's toevoegen aan het begin en op het einde, en het aantal pagina's per vel wijzigen.
 - **Text:** op dit tabblad kunt u de paginamarges opgeven en tekstopies instellen, zoals regelafstand en kolommen.
 - **Graphics:** op dit tabblad kunt u afbeeldingsopties instellen voor het afdrukken van afbeeldingsbestanden, zoals kleuropties en grootte of positie van de afbeelding.
 - **Advanced:** op dit tabblad kunt u de afdrukresolutie, het papier, de papierbron en speciale afdrukfuncties instellen.
- Als een optie is uitgegrijpsd, wordt die optie niet ondersteund.
5. Klik op **Apply** om de wijzigingen toe te passen en sluit het venster **Properties**.
6. Klik op **OK** in het venster **LPR GUI** om met afdrukken te beginnen.
7. Het venster Printing verschijnt, waarin u de status van de afdruktaak kunt controleren.
Klik op **Cancel** als u de huidige afdruktaak wilt annuleren.

Bestanden afdrukken

U kunt een groot aantal bestandstypen afdrukken op dit apparaat door de standaard-CUPS-methode toe te passen: direct vanaf de opdrachtregel. U werkt dan met het CUPS lpr-programma. Maar de stuurprogrammareeks beschikt over een veel gebruikersvriendelijker LPR GUI-programma.

Zo drukt u elk bestand af:

1. Typ `lpr <bestandsnaam>` op de opdrachtregel van de Linux-shell en druk op **Enter**. Het venster **LPR GUI** verschijnt.
Wanneer u enkel lpr typt en op **Enter** drukt, verschijnt eerst het venster **Select file(s) to print**. Selecteer de bestanden die u wilt afdrukken en klik op **Open**.
2. In het venster **LPR GUI** selecteert u uw printer uit de lijst en wijzigt u de eigenschappen van de afdruktaak.
3. Klik op **OK** om het afdrukken te starten.

Printereigenschappen configureren

In **Printer Properties** dat u kunt openen in het venster **Printers configuration** kunt u de verschillende eigenschappen van uw printer wijzigen.

1. Open **Unified Driver Configurator**.
Schakel indien nodig over naar **Printers configuration**.
2. Selecteer uw apparaat in de lijst met beschikbare printers en klik op **Properties**.
3. Het venster **Printer Properties** wordt geopend.

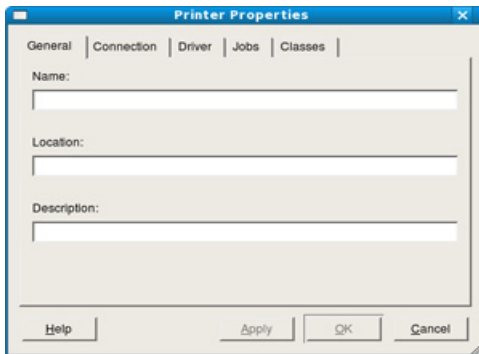

Dit venster bestaat uit de volgende vijf tabbladen:

- **General:** op dit tabblad kunt u de locatie en naam van de printer wijzigen. De naam die u op dit tabblad invoert, wordt weergegeven in de printerlijst in **Printers configuration**.
 - **Connection:** op dit tabblad kunt u een andere poort bekijken of selecteren. Als u de printerpoort van USB wijzigt in parallel of omgekeerd terwijl de printer in gebruik is, moet u de printerpoort op dit tabblad opnieuw configureren.
 - **Driver:** op dit tabblad kunt u een ander apparaatstuurprogramma bekijken of selecteren. Klik op **Options** als u de standaardopties van het apparaat wilt instellen.
 - **Jobs:** op dit tabblad kunt u de lijst met afdruktaken weergeven. Klik op **Cancel job** om de geselecteerde taak te annuleren. Schakel het selectievakje **Show completed jobs** in voor een lijst met eerder opgegeven afdruktaken.
 - **Classes:** op dit tabblad ziet u tot welke klasse uw apparaat behoort. Klik op **Add to Class** om uw apparaat toe te voegen aan een bepaalde klasse of klik op **Remove from Class** als u het apparaat wilt verwijderen uit een geselecteerde klasse.
4. Klik op **OK** om de wijzigingen toe te passen en sluit het venster **Printer Properties**.

Kopiëren

In dit hoofdstuk wordt stap voor stap uitgelegd hoe u documenten kopieert.

In dit hoofdstuk vindt u de volgende onderwerpen:

- Normaal kopiëren
- De instellingen per kopie wijzigen
- De standaardkopieerinstellingen wijzigen

 De ondersteunde opties en functies kunnen van model tot model verschillen. Controleer de modelnaam van uw apparaat. (Zie "Functies per model" op pagina 26.)

Normaal kopiëren

Dit is de normale en gebruikelijke procedure voor het kopiëren van originelen.

1. Druk op  (Kopiëren) op het bedieningspaneel.
2. Plaats originelen in de ADI met de bedrukte zijde naar boven, of plaats een enkel origineel op de glasplaat van de scanner met de bedrukte zijde naar onder.
(Zie "Op de glasplaat van de scanner" op pagina 49 of "In de automatische documentinvoer" op pagina 50.)
3. Pas de instellingen voor elk exemplaar aan, bijvoorbeeld **Verkl./vergr.**, **Tonersterkte**, **Oorspr. type** enzovoort (zie "De instellingen per kopie wijzigen" op pagina 66).
4. Voer indien nodig met behulp van de pijl of het numerieke toetsenbord het aantal kopieën in.
5. Druk op **Start** op het bedieningspaneel om te beginnen met kopiëren.

 Druk op **Stop/Clear** op het bedieningspaneel om de huidige kopieertaak te annuleren.

De instellingen per kopie wijzigen

Het apparaat beschikt over standaardinstellingen voor kopiëren, zodat u snel en gemakkelijk een kopie kunt maken. Met behulp van de kopieerfunctietoetsen op het bedieningspaneel kunt u de opties per kopie wijzigen.

 Als u op **Stop/Clear** drukt tijdens het instellen van de kopieeropties worden alle opties die u voor de huidige kopieertaak hebt ingesteld geannuleerd en worden de standaardinstellingen hersteld nadat het apparaat het kopiëren heeft voltooid.

De tonersterkte wijzigen

Als er vlekken en donkere afbeeldingen op uw origineel staan, kunt u de helderheid aanpassen om de kopie beter leesbaar te maken.

1. Druk op  (Kopiëren) op het bedieningspaneel.
2. Druk op **Menu** op het bedieningspaneel.
3. Druk op de pijl-links/rechts tot **Kopieerfunctie** verschijnt en druk op **OK**.
4. Druk op de pijl-links/rechts tot **Tonersterkte** verschijnt en druk op **OK**.
5. Druk op de pijl-links/rechts tot de gewenste contrastmodus verschijnt en druk op **OK**.
 - **Licht:** geschikt voor donkere originelen.

- Bijzondere kopieerfuncties gebruiken
- De vorm van het gekopieerde resultaat bepalen
- Time-out voor kopiëren instellen

- **Lichtste:** geschikt voor donkerdere originelen.
- **Normaal:** geschikt voor normale, getypte of bedrukte originelen.
- **Donker:** geschikt voor lichte originelen.
- **Donkerste:** geschikt voor lichtere originelen of onduidelijke potloodaantekeningen.

6. Druk op **Stop/Clear** om terug te keren naar de stand-bymodus.

Het type origineel selecteren

De instelling type origineel geeft u de mogelijkheid om het soort document te selecteren dat voor de huidige kopieertaak wordt gebruikt. zo krijgt u een optimale kopieerkwaliteit.

1. Druk op  (Kopiëren) op het bedieningspaneel.
2. Druk op **Menu** op het bedieningspaneel.
3. Druk op de pijl-links/rechts tot **Kopieerfunctie** verschijnt en druk op **OK**.
4. Druk op de pijl-links/rechts tot **Oorspr. type** verschijnt en druk op **OK**.
5. Druk op de pijl-links/rechts tot de gewenste modus verschijnt en druk op **OK**.
 - **Tekst:** gebruik deze optie voor originelen die voornamelijk uit tekst bestaan.
 - **Tekst/Foto:** gebruik deze optie voor originelen die tekst en foto's bevatten.
 - **Foto:** gebruik deze optie voor foto's.
6. Druk op **Stop/Clear** om terug te keren naar de stand-bymodus.

Kopieën vergroten of verkleinen

U kunt originelen tot 25% verkleinen en tot 400% vergroten als u ze vanaf de glasplaat van de scanner kopieert. Documenten die u via de automatische documentinvoer kopieert, kunt u tot 25% verkleinen en tot 100% vergroten.

Zo maakt u een keuze uit de vooraf ingestelde kopieerformaten:

1. Druk op  (Kopiëren) op het bedieningspaneel.
2. Druk op **Menu** op het bedieningspaneel.
3. Druk op de pijl-links/rechts tot **Kopieerfunctie** verschijnt en druk op **OK**.
4. Druk op de pijl-links/rechts tot **Verkl./vergr.** verschijnt en druk op **OK**.
5. Druk op de pijl-links/rechts tot de gewenste instelling verschijnt en druk op **OK**.
6. Druk op **Stop/Clear** om terug te keren naar de stand-bymodus.

De grootte van de kopie aanpassen door rechtstreeks de schaalverhouding op te geven:

1. Druk op  (Kopiëren) op het bedieningspaneel.
2. Druk op **Menu** op het bedieningspaneel.
3. Druk op de pijl-links/rechts tot **Kopieerfunctie** verschijnt en druk op **OK**.
4. Druk op de pijl-links/rechts tot **Verkl./vergr.** verschijnt en druk op **OK**.
5. Druk op de pijl-links/rechts tot **Aangepast** verschijnt en druk op **OK**.
6. Voer met behulp van de pijl-links/rechts of het numerieke toetsenblok het gewenste kopieerformaat in. Houd de pijl-links/rechts ingedrukt om snel naar het gewenste nummer te bladeren.
7. Druk op **OK** om uw keuze op te slaan.
8. Druk op **Stop/Clear** om terug te keren naar de stand-bymodus.

 Als u een verkleinde kopie maakt, kunnen er onderaan op de kopie zwarte lijnen verschijnen.

De standaardkopieerinstellingen wijzigen

De kopieeropties, inclusief helderheid, type van het origineel, kopieerformaat, sorteren en het aantal kopieën kunnen ingesteld worden op de meest gebruikte instellingen. Bij het kopiëren van documenten worden deze standaardinstellingen gebruikt, tenzij ze zijn aangepast met de desbetreffende toetsen op het bedieningspaneel.

1. Druk op  (Kopiëren) op het bedieningspaneel.
2. Druk op **Menu** op het bedieningspaneel.
3. Druk op de pijl-links/rechts tot **Kopieerinstel.** verschijnt en druk op **OK**.
4. Druk op de pijl-links/rechts tot **St.inst. wijz.** verschijnt en druk op **OK**.
5. Druk op de pijl-links/rechts tot de gewenste optie verschijnt en druk op **OK**.
6. Druk op de pijl-links/rechts tot de gewenste instelling verschijnt en druk op **OK**.
7. Herhaal stappen 5 en 6 tot u klaar bent.
8. Druk op **Stop/Clear** om terug te keren naar de stand-bymodus.

 Wanneer u tijdens het instellen van de kopieeropties op **Stop/Clear** drukt, worden de gewijzigde instellingen geannuleerd en de standaardinstellingen hersteld.

Bijzondere kopieerfuncties gebruiken

U kunt de volgende kopieerfuncties gebruiken:

Identiteitskaart kopiëren

Uw apparaat kan tweezijdig bedrukte originelen op één vel A4-, Letter-, Legal-, Folio-, Executive-, B5-, A5-, of A6-papier afdrucken.

Hierbij wordt één zijde van het origineel op de bovenste helft van het vel papier afgedrukt en de andere zijde op de onderste helft, zonder het origineel te verkleinen. Deze functie is met name handig voor het kopiëren van kleine documenten zoals visitekaartjes.

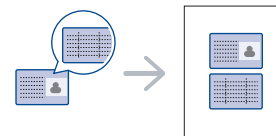

-  Deze kopieerfunctie is alleen beschikbaar als u via de glasplaat kopieert.
- Het formaat van dubbelzijdige originelen moet kleiner zijn dan A5 om te vermijden dat een deel niet wordt gekopieerd.

1. Druk op **ID Copy** op het bedieningspaneel.
2. **Plaats voorzide en druk op Start** verschijnt op het display.
3. Plaats een origineel op de glasplaat met de voorzide naar onder zoals aangegeven door de pijlen, en sluit het deksel van de scanner.

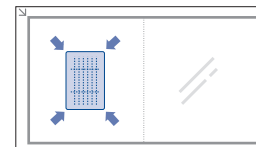

4. Druk op **OK** op het bedieningspaneel.
Het apparaat begint de voorzide te scannen. Op het display verschijnt **Plaats achterz. en druk op Start**.
5. Keer het origineel om, plaats het op de glasplaat zoals aangegeven door de pijlen en sluit het scannerdeksel.

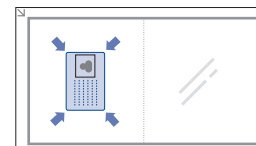



6. Druk op **OK** op het bedieningspaneel om te beginnen met kopiëren.

-  Als het originele document groter is dan het afdrukgebied worden sommige gedeelten mogelijk niet afgedrukt.
- Als u niet op de knop **OK** drukt, wordt enkel de voorzide gekopieerd.
- Als u op **Stop/Clear** drukt, annuleert het apparaat de kopieertaak en keert het terug naar gereedmodus.

2 of 4 pagina's per vel kopiëren (N-up)

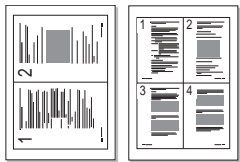
Hiermee worden de originele afbeeldingen verkleind en worden 2 of 4 pagina's afgedrukt op één vel papier.



1. Druk op  (Kopiëren) op het bedieningspaneel.
2. Druk op **Menu** op het bedieningspaneel.
3. Druk op de pijl-links/rechts tot **Kopieerfunctie** verschijnt en druk op **OK**.
4. Druk op de pijl-links/rechts tot **Lay-out** verschijnt en druk op **OK**.
5. Druk op de pijl-links/rechts tot **2 op 1 vels/vel** of **4 op 1 vels/vel** verschijnt en druk op **OK**.
6. Als **Ja** verschijnt, drukt u op **OK**.
7. Druk op **Start** op het bedieningspaneel om te beginnen met kopiëren.

 U kunt het kopieerformaat niet aanpassen met **Verkl./vergr.** voor de functie **Pagina's/vel**.

Poster kopiëren

Uw origineel wordt in 9 delen verdeeld. U kunt de afgedrukte pagina's aan elkaar kleven om er een poster van te maken.

Deze kopieerfunctie is alleen beschikbaar als u via de glasplaat kopieert.

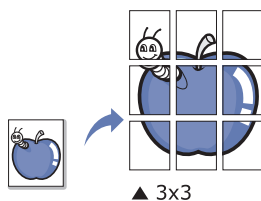

1. Druk op  (Kopiëren) op het bedieningspaneel.
2. Druk op **Menu** op het bedieningspaneel.
3. Druk op de pijl-links/rechts tot **Kopieerfunctie** verschijnt en druk op **OK**.
4. Druk op de pijl-links/rechts tot **Lay-out** verschijnt en druk op **OK**.
5. Druk op de pijl-links/rechts tot **Poster kopier.** verschijnt en druk op **OK**.
6. Druk op **Stop/Clear** om terug te keren naar de stand-bymodus.
7. Druk op **Start** op het bedieningspaneel om te beginnen met kopiëren.

 Uw origineel wordt in 9 delen verdeeld. De delen worden een voor een ingescand en afgedrukt in deze volgorde:

1	2	3
4	5	6
7	8	9

Klonen

De originele afbeelding wordt meerdere keren afgedrukt op één pagina. Het aantal afbeeldingen per vel wordt automatisch bepaald op basis van de grootte van het origineel en het papierformaat.

Deze kopieerfunctie is alleen beschikbaar als u via de glasplaat kopieert.

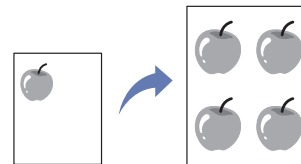

1. Druk op  (Kopiëren) op het bedieningspaneel.
2. Druk op **Menu** op het bedieningspaneel.
3. Druk op de pijl-links/rechts tot **Kopieerfunctie** verschijnt en druk op **OK**.
4. Druk op de pijl-links/rechts tot **Lay-out** verschijnt en druk op **OK**.
5. Druk op de pijl-links/rechts tot **Meer op 1 vel** verschijnt en druk op **OK**.
6. Als **Ja** verschijnt, drukt u op **OK**.
7. Druk op **Start** op het bedieningspaneel om te beginnen met kopiëren.

 U kunt het kopieerformaat niet instellen met **Verkl./vergr.** voor de functie **Meer op 1 vel**.

Achtergrondafbeeldingen wissen

Deze functie is handig als u originelen kopieert die kleuren op de achtergrond bevatten, bijvoorbeeld in kranten of catalogi.

1. Druk op  (Kopiëren) op het bedieningspaneel.
2. Druk op **Menu** op het bedieningspaneel.
3. Druk op de pijl-links/rechts tot **Kopieerfunctie** verschijnt en druk op **OK**.
4. Druk op de pijl-links/rechts tot **Achtergrondkl.** verschijnt en druk op **OK**.
5. Druk op de pijltoetsen tot de gewenste bindoptie verschijnt.
 - **Uit**: hiermee schakelt u deze functie uit.
 - **Auto**: optimaliseert de achtergrond.
 - **Verbeteren**: hoe hoger het getal, hoe levendiger de achtergrond.
 - **Wissen**: hoe hoger het getal, hoe lichter de achtergrond.
6. Druk op **OK** om uw keuze op te slaan.
7. Druk op **Stop/Clear** om terug te keren naar de stand-bymodus.

De vorm van het gekopieerde resultaat bepalen

U kunt het apparaat zo instellen dat de kopieën worden gesorteerd. Als u bijvoorbeeld 2 kopieën wilt maken van een document met 3 pagina's, krijgt u eerst één volledige kopie van het 3 pagina's tellende document en vervolgens een tweede volledige kopie.

1. Druk op  (Kopiëren) op het bedieningspaneel.
2. Plaats de originelen in de ADI met de bedrukte zijde naar boven. U kunt ook één origineel met de bedrukte zijde naar onder op de glasplaat van de scanner plaatsen.
3. Druk op **OK** en voer het aantal kopieën in met behulp van de pijl-links/rechts of het numerieke toetsenblok.
4. Druk op **Menu** op het bedieningspaneel.
5. Druk op de pijl-links/rechts tot **Kopieerinstel.** verschijnt en druk op **OK**.
6. Druk op de pijl-links/rechts tot **St.inst. wijz.** verschijnt en druk op **OK**.
7. Druk op de pijl-links/rechts tot **Kopieen sort.** verschijnt en druk op **OK**.
8. Druk op de pijl-links/rechts tot **Aan** verschijnt en druk op **OK**.
 - **Aan:** hiermee drukt u de pagina's gegroepeerd af in dezelfde volgorde als het origineel.

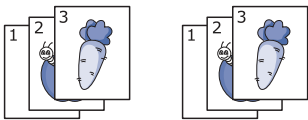

- **Uit:** hiermee drukt u af en sorteert u het resultaat in stapels van afzonderlijke pagina's.

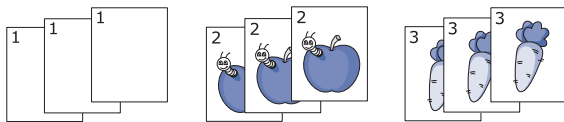

9. Druk op **Stop/Clear** om terug te keren naar de stand-bymodus.
10. Druk op **Start** om te beginnen kopiëren.
Een document wordt telkens volledig afgedrukt voordat het volgende exemplaar wordt afgedrukt.

Time-out voor kopiëren instellen

U kunt instellen hoelang het apparaat moet wachten vooraleer de standaardinstellingen worden hersteld als u niet direct na het aanpassen van de instellingen (via het bedieningspaneel) begint met kopiëren.

1. Druk op **Menu** op het bedieningspaneel.
2. Druk op de pijl-links/rechts tot **Systeeminst.** verschijnt en druk op **OK**.
3. Druk op de pijl-links/rechts tot **Apparaatinst.** verschijnt en druk op **OK**.
4. Druk op de pijl-links/rechts tot **Time-out** verschijnt en druk op **OK**.
5. Druk op de pijl-links/rechts tot de gewenste tijdsinstelling verschijnt.
Als u **Uit** selecteert, zal het apparaat de standaardinstellingen niet herstellen tot u op **Start** drukt om te beginnen kopiëren of op **Stop/Clear** om te annuleren.
6. Druk op **OK** om uw keuze op te slaan.
7. Druk op **Stop/Clear** om terug te keren naar de stand-bymodus.

Scannen

Met de scanfunctie zet u tekst en afbeeldingen om in digitale bestanden die u op de computer kunt opslaan.

In dit hoofdstuk vindt u de volgende onderwerpen:

- Basis scannen
- Originelen inscannen en naar uw computer verzenden (Naar pc scan.)
- Samsung Scanbeheer gebruiken
- Scannen met TWAIN-compatibele software

 De maximale resolutie is afhankelijk van een aantal factoren, zoals de snelheid van de computer, de beschikbare schijfruimte, het geheugen, de grootte van het te scannen bestand en de instellingen van de bitdiepte. U zult daarom, afhankelijk van uw systeem en wat u scant, mogelijk niet kunnen scannen met bepaalde resoluties, vooral niet met een hogere resolutie.

 De ondersteunde opties en functies kunnen van model tot model verschillen. Controleer de modelnaam van uw apparaat. (Zie "Functies per model" op pagina 26.)

Basis scannen

U kunt de originelen met uw apparaat scannen via een USB-kabel of via het netwerk.

- **Samsung Scanbeheer:** scan de originelen via het bedieningspaneel. De ingescande gegevens worden vervolgens opgeslagen in de map **Mijn documenten** op de verbonden computers. Als u alle software op de bijgeleverde cd installeert, wordt Samsung Scanbeheer automatisch op uw computer geïnstalleerd. U kunt deze functie gebruiken via de lokale verbinding of de netwerkverbinding (zie "Samsung Scanbeheer gebruiken" op pagina 71).
- **TWAIN:** TWAIN is een van de vooraf ingestelde beeldtoepassingen. Als u een afbeelding scant, wordt de geselecteerde toepassing gestart zodat u het scanproces kunt beheren. U kunt deze functie gebruiken via de lokale verbinding of de netwerkverbinding (zie "Scannen met TWAIN-compatibele software" op pagina 72).
- **SmarThru:** dit programma wordt standaard geleverd bij uw apparaat. U kunt dit programma gebruiken voor het scannen van afbeeldingen of documenten. U kunt deze functie gebruiken via de lokale verbinding of de netwerkverbinding (zie "SmarThru" op pagina 92).
- **WIA:** WIA staat voor Windows Images Acquisition. Om deze functie te kunnen gebruiken, moet de computer rechtstreeks met het apparaat zijn verbonden via een USB-kabel (zie "Scannen met het WIA-stuurprogramma" op pagina 72).

Originelen inscannen en naar uw computer verzenden (Naar pc scan.)

U kunt met het apparaat een afbeelding inscannen met behulp van het programma Samsung Scanbeheer dat geïnstalleerd is op uw computer die met het netwerk is verbonden.

Voor een via USB aangesloten apparaat

Dit is een basisscanmethode voor een apparaat dat via USB is verbonden.

- Scannen met het WIA-stuurprogramma
- Scannen in Macintosh
- Scannen in Linux

1. Zorg ervoor dat het apparaat op uw computer is aangesloten en ingeschakeld is.
2. Plaats originelen in de ADI met de bedrukte zijde naar boven, of plaats een enkel origineel op de glasplaat van de scanner met de bedrukte zijde naar onder.
(Zie "Originelen plaatsen" op pagina 49.)
3. Druk op  (Scannen) op het bedieningspaneel.
4. Druk op de pijl-links/rechts tot **Naar pc scan.** verschijnt en druk op **OK.**
5. Druk op de pijl-links/rechts tot **Lokale comp.** verschijnt en druk op **OK.**

 Als u het bericht **Niet beschikbaar** ziet, controleert u de poortverbinding.

6. Druk op de pijl-links/rechts tot de gewenste toepassing verschijnt en druk vervolgens op **OK.**

De standaardinstelling is **Mijn documenten**.

 Om de map waarin het ingescande bestand is opgeslagen toe te voegen of te verwijderen, voegt u het toepassingsprogramma toe of verwijdert u het in **Samsung Scanbeheer > Eigenschappen > De knop Scan instellen**.

7. Druk op de pijl-links/rechts tot de gewenste instelling verschijnt en druk op **OK.**
 - **Resolutie:** hiermee stelt u de afbeeldingsresolutie in.
 - **Scankleur:** hiermee stelt u de kleurenmodus in.
 - **Scanindeling:** hiermee stelt u de bestandsindeling in waarin de afbeelding moet worden opgeslagen.
 - **Scanformaat:** hiermee stelt u de afbeeldingsgrootte in.
-  • **Scanindeling** verschijnt alleen als u de scanbestemming hebt ingesteld op **Mijn documenten**.
- Als u met de standaardinstelling wilt scannen, drukt u op **Start**.

8. Het scannen begint.

 • De ingescande afbeelding wordt opgeslagen in de map **Mijn documenten > Mijn afbeeldingen > Samsung** op de computer.

- Met het TWAIN-stuurprogramma kunt u snel scannen in het programma **Samsung Scanbeheer**.
- U kunt ook scannen door te klikken op **Start > Configuratiescherm > Samsung Scanbeheer > Snel scannen** in Windows.

Met een op een netwerk aangesloten apparaat

Zorg ervoor dat het printerstuurprogramma vanaf de software-cd op uw computer wordt geïnstalleerd; het scanprogramma maakt immers deel uit van het printerstuurprogramma (zie "Het stuurprogramma voor verbinding met een bedraad netwerk of voor aansluiting via USB installeren" op pagina 41).

1. Controleer of uw apparaat en de computer verbonden zijn met een netwerk en dat Samsung Scanbeheer op de computer is geïnstalleerd.
2. Plaats originelen in de ADI met de bedrukte zijde naar boven, of plaats een enkel origineel op de glasplaat van de scanner met de bedrukte zijde naar onder.
3. Druk op  (Scannen) op het bedieningspaneel.
4. Druk op de pijl-links/rechts tot **Naar pc scan.** verschijnt en druk op **OK.**
5. Druk op de pijl-links/rechts tot **Netwerkcomp.** verschijnt en druk op **OK.**

 Als u het bericht **Niet beschikbaar** ziet, controleert u de poortverbinding.

6. Selecteer uw geregistreerd computer-Id en voer indien nodig het **Wachtwoord** in.

-  • **Id** heeft dezelfde id als de geregistreerde **Computer-id** voor **Samsung Scanbeheer.**
- **Wachtwoord** is het 4-cijferige geregistreerde **Wachtwoord** voor **Samsung Scanbeheer.**

7. Druk op de pijl-links/rechts tot de gewenste toepassing verschijnt en druk vervolgens op **OK.**

De standaardinstelling is **Mijn documenten.**

 Om de map waarin het ingescande bestand is opgeslagen toe te voegen of te verwijderen, voegt u het toepassingsprogramma toe of verwijdert u het in **Samsung Scanbeheer > Eigenschappen > De knop Scan instellen.**

8. Druk op de pijl-links/rechts tot de gewenste instelling verschijnt en druk op **OK.**

- **Resolutie:** hiermee stelt u de afbeeldingsresolutie in.
- **Scankleur:** hiermee stelt u de kleurenmodus in.
- **Scanindeling:** hiermee stelt u de bestandsindeling in waarin de afbeelding moet worden opgeslagen.
- **Scanformaat:** hiermee stelt u de afbeeldingsgrootte in.

 • **Scanindeling** verschijnt alleen als u de scanbestemming hebt ingesteld op **Mijn documenten.**

- Als u met de standaardinstelling wilt scannen, drukt u op **Start.**

9. Het scannen begint.

 • De ingescande afbeelding wordt opgeslagen in de map **Mijn documenten > Mijn afbeeldingen > Samsung** op de computer.

- Met het TWAIN-stuurprogramma kunt u snel scannen in het programma **Samsung Scanbeheer.**

- U kunt ook scannen door te klikken op **Start > Configuratiescherm > Samsung Scanbeheer > Snel scannen** in Windows.

Samsung Scanbeheer gebruiken

Als u het printerstuurprogramma hebt geïnstalleerd, werd ook het programma Samsung Scanbeheer geïnstalleerd. Start het programma Samsung Scanbeheer voor meer informatie over dit programma en over de status van het geïnstalleerde scannerstuurprogramma. Met dit programma kunt u de scaninstellingen wijzigen en mappen waarin de gescande documenten op uw computer worden opgeslagen toevoegen of verwijderen.

 Het programma Samsung Scanbeheer kan alleen onder Windows en Macintosh worden gebruikt. Zie "Scaninformatie instellen in Scanbeheer" op pagina 73 als u Macintosh gebruikt.

1. In het menu **Start** klikt u op **Configuratiescherm > Samsung Scanbeheer.**

 U kunt Samsung Scanbeheer openen door met uw rechtermuisknop te klikken op het pictogram van Smart Panel in de taakbalk van Windows en Scanbeheer te selecteren.

2. Selecteer het gewenste apparaat in het venster Samsung Scanbeheer.
3. Klik op **Eigenschappen.**

4. Op het tabblad **De knop Scan instellen** kunt u de opslaglocatie en de scaninstellingen wijzigen en toepassingen en bestandsindelingen toevoegen of verwijderen.

Op het tabblad **Poort wijzigen** (lokaal of netwerk) kunt u het scanapparaat wijzigen.

5. Klik op **OK** als u klaar bent met de instellingen.

Het tabblad De knop Scan instellen

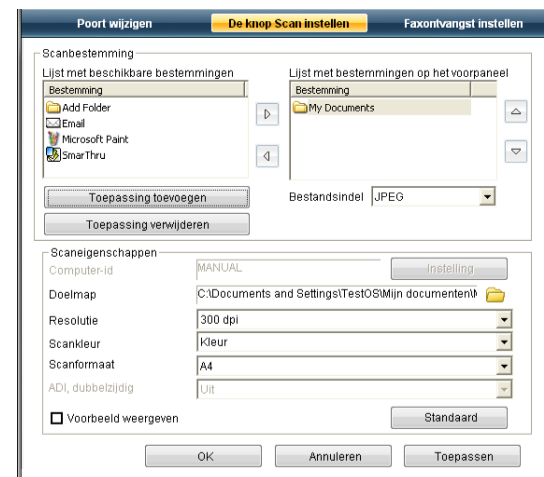

Scanbestemming

- **Lijst met beschikbare bestemmingen:** toont de lijst met toepassingen die momenteel zijn gekoppeld aan gescande afbeeldingen in het register van de computer. Selecteer het programma dat u wilt gebruiken, klik op de pijl-rechts en voeg het toe aan **Lijst met bestemmingen op het voorpaneel.**
- **Lijst met bestemmingen op het voorpaneel:** hiermee wordt de lijst met toepassingen getoond waarmee de ingescande afbeelding kan worden geopend.
- **Toepassing toevoegen:** hiermee voegt u de toepassing die u wilt gebruiken toe aan de **Lijst met beschikbare bestemmingen.**
- **Toepassing verwijderen:** hiermee kunt u een item verwijderen dat door de gebruiker werd toegevoegd aan de **Lijst met beschikbare bestemmingen.**

- **Bestandsindeling:** hiermee kunt u de bestandsindeling kiezen van de ingescande gegevens die opgeslagen moeten worden. U hebt de keuze uit **BMP**, **JPEG**, **PDF** en **TIFF**.

Scaneigenschappen

- **Computer-id:** geeft de status van uw computer weer.
- **Doelmap:** hiermee kunt u de locatie van de standaard opslagmap kiezen.
- **Resolutie:** hiermee kunt u de scanresolutie instellen.
- **Scankleur:** hiermee kunt u de scankleur instellen.
- **Scanformaat:** hiermee kunt u het scanformaat instellen.
- **ADI, dubbelzijdig:** hiermee worden automatisch beide zijden gescand. Als uw model deze optie niet ondersteunt, wordt ze uitgeschakeld.
- **Voorbeeld weergeven:** door dit vak in te schakelen, kunt u een voorbeeld van de toegepaste scanopties bekijken. U kunt de opties wijzigen voor het scannen.
- **Standaard:** hiermee kunt u terugkeren naar de standaardopties.

Het tabblad Poort wijzigen

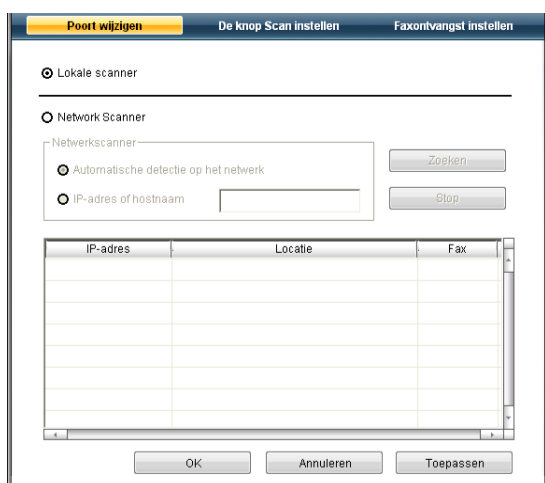

Lokale scanner

Selecteer dit als uw apparaat via een USB- of LPT-poort is verbonden.

Netwerkscanner

Selecteer dit als uw apparaat via een netwerkpoort is verbonden.

- **Automatische detectie op het netwerk:** hiermee wordt uw apparaat automatisch gedetecteerd.
- **IP-adres:** voer het IP-adres van uw apparaat in om uw apparaat te detecteren.

Scannen met TWAIN-compatibele software

Als u documenten met andere software wilt scannen, moet deze TWAIN-compatibel zijn, zoals Adobe Photoshop.

Volg onderstaande stappen om te scannen met TWAIN-compatibele software.

1. Zorg ervoor dat het apparaat op uw computer is aangesloten en ingeschakeld is.

2. Plaats originelen in de ADI met de bedrukte zijde naar boven, of plaats een enkel origineel op de glasplaat van de scanner met de bedrukte zijde naar onder.
(Zie "Originelen plaatsen" op pagina 49.)
3. Open een toepassing, bijvoorbeeld Adobe Photoshop.
4. Open het TWAIN-venster en stel de scanopties in.
5. Scan uw afbeelding in en sla ze op.

Scannen met het WIA-stuurprogramma

Het apparaat ondersteunt ook het WIA (Windows Image Acquisition)-stuurprogramma voor het scannen van afbeeldingen. WIA is één van de standaardonderdelen van Microsoft Windows XP en werkt met digitale camera's en scanners. In tegenstelling tot het TWAIN-stuurprogramma kunt u met het WIA-stuurprogramma zonder aanvullende software gemakkelijk afbeeldingen scannen en bewerken.

 Het WIA-stuurprogramma werkt alleen onder Windows XP/Vista en via een USB-poort.

Windows XP

1. Zorg ervoor dat het apparaat op uw computer is aangesloten en ingeschakeld is.
2. Plaats originelen in de ADI met de bedrukte zijde naar boven, of plaats een enkel origineel op de glasplaat van de scanner met de bedrukte zijde naar onder.
(Zie "Originelen plaatsen" op pagina 49.)
3. Klik op **Start** en kies **Configuratiescherm > Scanners en camera's**.
4. Dubbelklik op het pictogram van het scannerstuurprogramma. De **Wizard Scanner en camera** verschijnt.
5. Klik op **Volgende**.
6. Stel de optie in het venster **Kies Scanvoorkeuren** in en klik op **Voorbeeld** om te zien welke gevolgen ingestelde opties hebben voor uw afbeelding.
7. Klik op **Volgende**.
8. Geef een naam op voor de afbeelding en selecteer de bestandsindeling en de map waarin u de afbeelding wilt opslaan.
9. Uw foto is naar uw computer gekopieerd. Kies een van de opties op het scherm.
10. Klik op **Volgende**.
11. Klik op **Voltooien**.

Windows Vista

1. Zorg ervoor dat het apparaat op uw computer is aangesloten en ingeschakeld is.
2. Plaats originelen in de ADI met de bedrukte zijde naar boven, of plaats een enkel origineel op de glasplaat van de scanner met de bedrukte zijde naar onder.
(Zie "Originelen plaatsen" op pagina 49.)
3. Klik op **Start** en kies **Configuratiescherm > Hardware en geluiden > Scanners en camera's**.
4. Dubbelklik op **Een document of foto scannen**. De toepassing **Windows Faxen en scannen** wordt gestart.



- U kunt op **Scanners en camera's weergeven** klikken om de scanners weer te geven.
- Als het bericht **Een document of foto scannen** niet verschijnt, opent u het programma Paint van Microsoft en klikt u in het menu **Bestand** op **Van scanner of camera...**

5. Klik op **Nieuwe scan**. Het scannerstuurprogramma verschijnt.
 6. Geef uw scanvoorkeuren op en klik op **Voorbeeld** om te zien welke invloed uw voorkeuren op de afbeelding hebben.
 7. Klik op **Scannen**.
-  Als u de scantaak wilt annuleren, klikt u op de knop **Annuleren** in de **Wizard Scanner en camera**.



Windows 7

1. Zorg ervoor dat het apparaat op uw computer is aangesloten en ingeschakeld is.
2. Plaats originelen in de ADI met de bedrukte zijde naar boven, of plaats een enkel origineel op de glasplaat van de scanner met de bedrukte zijde naar onder.
(Zie "Originelen plaatsen" op pagina 49.)
3. Selecteer in het menu **Start** achtereenvolgens **Configuratiescherm > Hardware en geluiden > Apparaten en printers**.
4. Klik met de rechtermuisknop op het pictogram van het apparaatstuurprogramma in **Printers en faxapparaten** en kies **Scan starten**. De toepassing **Nieuwe scan** verschijnt.
5. Geef uw scanvoorkeuren op en klik op **Voorbeeld** om te zien welke invloed uw voorkeuren op de afbeelding hebben.
6. Klik op **Scannen**.

Scannen in Macintosh

U kunt documenten scannen met behulp van het programma **Fotolader**. Macintosh omvat het programma **Fotolader**.

Scannen met USB

1. Zorg ervoor dat het apparaat op uw computer is aangesloten en ingeschakeld is.
2. Plaats originelen in de ADI met de bedrukte zijde naar boven, of plaats een enkel origineel op de glasplaat van de scanner met de bedrukte zijde naar onder.
(Zie "Originelen plaatsen" op pagina 49.)
3. Start **Programma's** en klik op **Fotolader**.
 Als het bericht **Er is geen apparaat voor het vastleggen van afbeeldingen aangesloten** verschijnt, maakt u de USB-kabel los en verbindt u hem opnieuw. Als het probleem blijft bestaan, raadpleegt u de help bij **Fotolader**.
4. Stel de scanopties in dit programma in.
5. Scan uw afbeelding in en sla ze op.

 - Voor meer informatie over het gebruik van **Fotolader** raadpleegt u de helpfunctie van **Fotolader**.
 - Gebruik TWAIN-compatibele software om meer scanopties toe te passen.
 - U kunt ook TWAIN-compatibele software gebruiken, zoals Adobe Photoshop.
 - De scanprocedures kunnen verschillen afhankelijk van de met TWAIN compatibele software die wordt gebruikt. Raadpleeg de gebruikershandleiding van de software.
 - Als u niet kunt scannen in **Fotolader** moet u Mac OS bijwerken naar de laatste versie. **Fotolader** werkt correct in Mac OS X 10.3.9 of hoger en in Mac OS X 10.4.7 of hoger.

Scannen via netwerk

1. Zorg ervoor dat het apparaat op uw computer is aangesloten en ingeschakeld is.
2. Plaats originelen in de ADI met de bedrukte zijde naar boven, of plaats een enkel origineel op de glasplaat van de scanner met de bedrukte zijde naar onder.
(Zie "Originelen plaatsen" op pagina 49.)
3. Start **Programma's** en klik op **Fotolader**.
4. Voor Mac OS X 10.4-10.5
Klik achtereenvolgens op **Apparaten** en **Blader door apparaten...**
Voor Mac OS X 10.6
Selecteer uw apparaat onder **GEDEELD**. Ga door met stap 7.
5. Voor Mac OS X 10.4:
Selecteer uw apparaat bij de optie TWAIN-apparaten. Controleer of het selectievakje naast **Gebruik TWAIN-software** is ingeschakeld en klik op **Verbind**.
 - Klik op **Poort wijzigen** om een poort te selecteren als er een waarschuwingmelding verschijnt.
 - Als TWAIN UI op het **Voorkeuren** verschijnt, klikt u op **Poort wijzigen** om de poort te selecteren.
 Raadpleeg Scanbeheer voor het gebruik van **Poort wijzigen** (zie "Scaninformatie instellen in Scanbeheer" op pagina 73).

Voor Mac OS X 10.5:

Controleer of het selectievakje **Verbonden** naast uw apparaat is ingeschakeld is in **Bonjour-apparaten**.

Als u via TWAIN wilt scannen, raadpleegt u de bovenstaande stappen voor Mac OS X 10.4.

6. Stel de scanopties in dit programma in.
7. Scan uw afbeelding in en sla ze op.

 - Voor Mac OS X 10.3: gebruik TWAIN-compatibele software.
 - Voor meer informatie over het gebruik van **Fotolader** raadpleegt u de helpfunctie van **Fotolader**.
 - Gebruik TWAIN-compatibele software om meer scanopties toe te passen.
 - U kunt ook TWAIN-compatibele software gebruiken, zoals Adobe Photoshop.
 - De scanprocedures kunnen verschillen afhankelijk van de met TWAIN compatibele software die wordt gebruikt. Raadpleeg de gebruikershandleiding van de software.
 - Als u niet kunt scannen in **Fotolader** moet u Mac OS bijwerken naar de laatste versie. **Fotolader** werkt correct onder Mac OS X 10.4.7 of hogere versies.

Scaninformatie instellen in Scanbeheer

Voor meer informatie over het programma Scanbeheer, om de toestand van het geïnstalleerde scannerstuurprogramma te controleren, om scaninstellingen te wijzigen en om bestanden waarin ingescande documenten worden bewaard in het programma Scanbeheer toe te voegen of te verwijderen, volgt u deze instructies:

1. Klik op Scanbeheer in het menu Smart Panel in de statusbalk.
2. Selecteer het gewenste apparaat in Scanbeheer.
3. Klik op **Eigenschappen**.
4. Gebruik **De knop Scan instellen** om de bestemming van het bestand of de scaninstellingen te wijzigen, toepassingen toe te voegen of te verwijderen en bestanden te formatteren. Via **Poort wijzigen** (lokaal of netwerk) kunt u het scanapparaat wijzigen.
5. Klik op **OK** wanneer u klaar bent.

Scannen in Linux

U kunt een document scannen vanuit het venster Unified Driver Configurator.

Scannen

1. Dubbelklik op **Unified Driver Configurator** op het bureaublad.
2. Klik op de knop  om over te schakelen naar Scanners configuration.
3. Selecteer de scanner in de lijst.

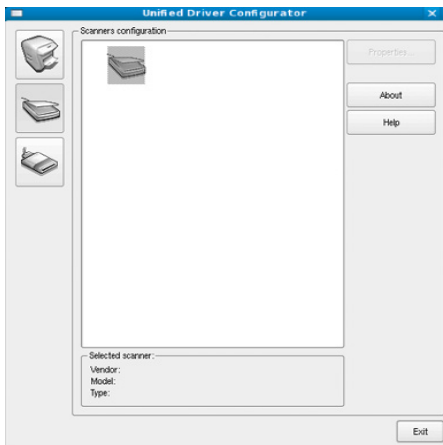

Als u slechts één MFP-apparaat gebruikt en als dit apparaat aangesloten is op de computer en aan staat, verschijnt uw scanner in de lijst en wordt deze automatisch geselecteerd.

Als er twee of meer scanners zijn aangesloten op de computer, kunt u voor elke scantaak een andere scanner kiezen. Als er bijvoorbeeld een document wordt gescand op de eerste scanner, kunt u de tweede scanner selecteren, de apparaatopties instellen en de scantaak tegelijkertijd starten.

4. Klik op **Properties**.
5. Plaats originelen in de ADI met de bedrukte zijde naar boven, of plaats een enkel origineel op de glasplaat van de scanner met de bedrukte zijde naar onder.
(Zie "Originelen plaatsen" op pagina 49.)
6. Klik in het venster **Scanner Properties** op **Preview**.
Het document wordt gescand en er verschijnt een voorbeeld van de afbeelding in het **Preview Pane**.

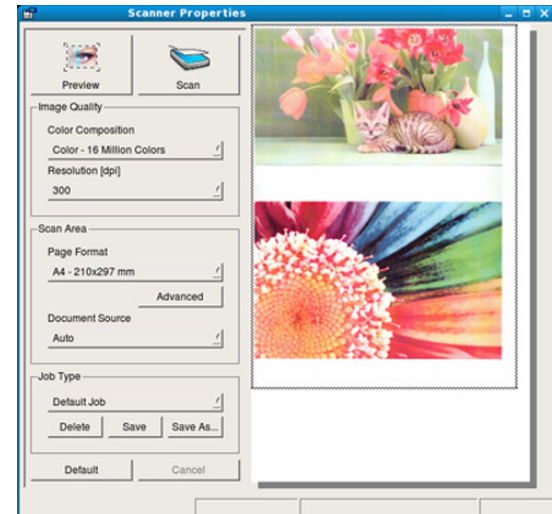

7. Sleep met de muisaanwijzer over het gedeelte dat u wilt scannen in het **Preview Pane**.
8. Wijzig de scanopties in de vakken **Image Quality** en **Scan Area**.
 - **Image Quality:** hier kunt u de kleurcompositie en scanresolutie voor de afbeelding selecteren.
 - **Scan Area:** hier kunt u het paginaformaat selecteren. Klik op de knop **Advanced** als u het paginaformaat handmatig wilt instellen.Als u een van de vooraf ingestelde scanopties wilt gebruiken, selecteert u de optie in de vervolgkeuzelijst **Job Type** (zie "Instellingen voor taaktypes toevoegen" op pagina 74).
Klik op **Default** om de standaardinstelling voor de scanopties te herstellen.
9. Klik op **Scan** om te beginnen scannen als u alle opties hebt ingesteld.
Links onderaan in het venster verschijnt de statusbalk die de voortgang van het scanproces aangeeft. Als u het scannen wilt annuleren, klikt u op **Cancel**.
10. De ingescande afbeelding verschijnt.
Op de werkbalk vindt u diverse functies voor het bewerken van de gescande afbeelding (zie "Image Manager gebruiken" op pagina 75).
11. Als u klaar bent, klikt u op **Save** op de werkbalk.
12. Selecteer de map waarin u de afbeelding wilt opslaan, en voer de bestandsnaam in.
13. Klik op **Save**.

Instellingen voor taaktypes toevoegen

U kunt uw scaninstellingen opslaan om ze opnieuw te gebruiken.

Zo slaat u een nieuw taaktype op:

1. Wijzig de opties in het venster Scanner Properties.
2. Klik op **Save As**.
3. Voer een naam in voor de gekozen instellingen.
4. Klik op **OK**.

De instellingen worden toegevoegd aan de vervolgkeuzelijst **Saved Settings**.

Zo slaat u instellingen op voor de volgende scantaak:

1. Selecteer de gewenste instelling in de vervolgkeuzelijst **Job Type**.
2. De volgende keer dat u het venster **Scanner Properties** opent, zijn de opgeslagen instellingen automatisch geselecteerd voor de scantaak.

U verwijdert een opgeslagen taaksoort op de volgende wijze.







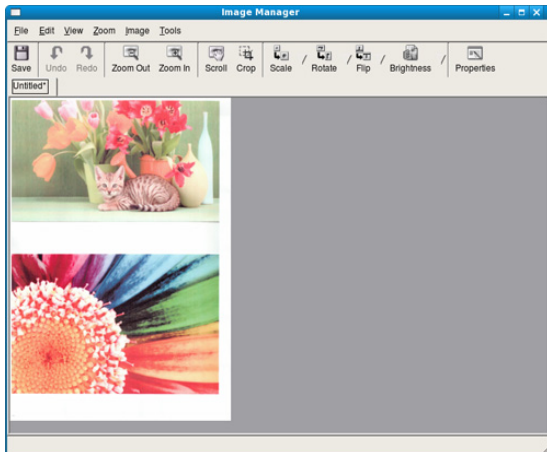





1. Selecteer de instelling die u wilt verwijderen in de vervolgkeuzelijst **Job Type**.
2. Klik op **Delete**.
De instelling wordt uit de lijst verwijderd.

Image Manager gebruiken

In de toepassing Image Manager vindt u menuopties en knoppen voor de bewerking van ingescande afbeeldingen.



Met deze knoppen bewerkt u de afbeelding:

Pictogram	Naam	Functie
	Save	Hiermee slaat u de afbeelding op.
	Undo	Hiermee maakt u de laatste bewerking ongedaan.
	Redo	Hiermee herstelt u de laatst ongedaan gemaakte bewerking.
	Scroll	Hiermee schuift u door de afbeelding.
	Crop	Hiermee kunt u het geselecteerde deel van de afbeelding bijnijden.
	Zoom Out	Hiermee kunt u uitzoomen op de afbeelding.
	Zoom In	Hiermee kunt u inzoomen op de afbeelding.
	Scale	Hiermee kunt u het formaat van de afbeelding schalen. U kunt het formaat handmatig invoeren of instellen dat de afbeelding proportioneel, verticaal of horizontaal wordt geschaald.
	Rotate	Hiermee kunt u de afbeelding draaien; u kunt het aantal graden selecteren in de vervolgkeuzelijst.
	Flip	Hiermee kunt u de afbeelding horizontaal of verticaal spiegelen.
	Effect	Hiermee kunt u de helderheid of het contrast van de afbeelding aanpassen of de afbeelding omkeren.
	Properties	Hiermee kunt u de eigenschappen van de afbeelding weergeven.

Raadpleeg de helpaanwijzingen op het scherm voor meer informatie over de toepassing Image Manager.

Faxen

Dit hoofdstuk bevat informatie over het gebruik van uw apparaat als fax.

In dit hoofdstuk vindt u de volgende onderwerpen:

- Voorbereiden om te faxen
- Een fax in uw computer gebruiken
- Een fax verzenden met uw apparaat
- Een fax ontvangen met uw apparaat

- U kunt dit apparaat niet als een faxapparaat gebruiken via een internettelefoon. Raadpleeg uw internetprovider voor meer informatie.
- Wij raden het gebruik aan van traditionele analoge telefoondiensten (PSTN: openbaar telefoonnet) wanneer u een telefoonlijn aansluit om de fax te gebruiken. Als u andere internetdiensten (DSL, ISDN, VoIP) gebruikt, kunt u de kwaliteit van de verbinding verbeteren door gebruik te maken van het microfilter. Het microfilter elimineert ruissignalen en verbetert de kwaliteit van de internetverbinding. Aangezien het DSL-microfilter niet met het apparaat wordt meegeleverd, neemt u best contact op met uw internetprovider als u er gebruik van wilt maken.

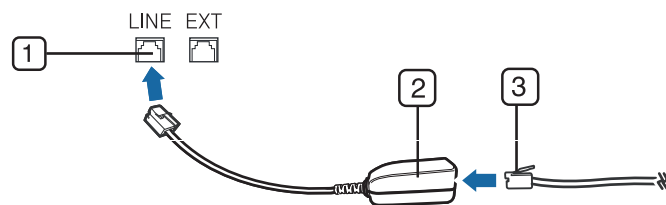

- 1 Lijnpoort
- 2 Microfilter
- 3 DSL-modem/telefoonlijn

- De ondersteunde opties en functies kunnen van model tot model verschillen. Controleer de modelnaam van uw apparaat. (Zie "Functies per model" op pagina 26.)

Voorbereiden om te faxen

Voordat u een fax kunt verzenden of ontvangen, moet u het meegeleverde telefoonsnoer aansluiten op een telefoonaansluiting. Raadpleeg de Beknopte installatiehandleiding voor informatie over de aansluiting. De aansluiting van een telefoonsnoer verschilt van land tot land.

Een fax in uw computer gebruiken

U kunt een fax verzenden en ontvangen vanaf uw computer zonder het apparaat te gebruiken.

Een fax verzenden

Als u een fax vanaf uw computer wilt verzenden, moet het programma **Samsung Network PC Fax** geïnstalleerd zijn. Dit programma wordt automatisch geïnstalleerd tijdens de installatie van het printerstuurprogramma.

- De documentinstellingen aanpassen
- Een fax doorsturen naar een andere bestemming
- Adresboek aanmaken
- Automatisch een verzendrapport afdrukken

1. Open het document dat u wilt verzenden.
2. Selecteer **Afdrukken...** in het menu **Bestand**. Het venster **Afdrukken...** verschijnt. Afhankelijk van uw toepassing kan dit venster er iets anders uitzien.
3. Selecteer **Samsung Network PC Fax** in het venster **Afdrukken...**
4. Klik op **Afdrukken...** of op **OK**.
5. Voer de nummers van de ontvangers in en selecteer opties.

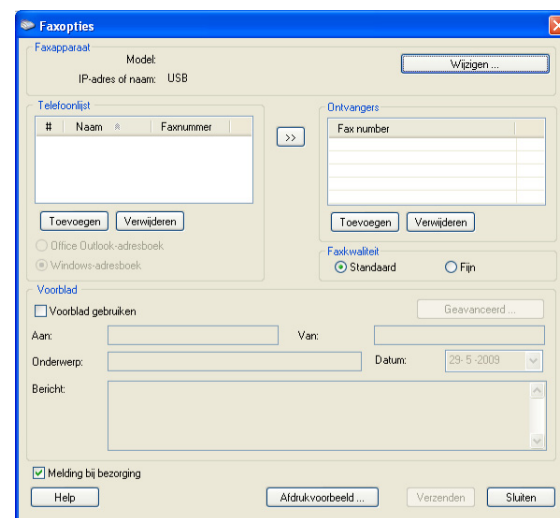

Als u een voorblad wilt gebruiken, schakelt u het selectievakje in bij **Use cover page**.

Schakel de optie **Notify me on delivery** in, als u een melding wilt krijgen dat de fax is afgeleverd bij de ontvangers.

6. Klik op **Verzenden**.

- Klik, voor meer informatie over **Samsung Network PC Fax**, op **Help**.

Een lijst met verzonden faxberichten controleren

U kunt een lijst met verzonden faxberichten op uw computer controleren. Selecteer in het menu **Start** achtereenvolgens **Programma's** of **Alle programma's** > **Samsung Printers** > **Network PC Fax** > **Fax Journal**. Het **Fax Journal** wordt dan weergegeven met alle faxen die u hebt verstuurd.

Een fax ontvangen

Als u het printerstuurprogramma hebt geïnstalleerd, werd het programma Samsung Scan- en faxbeheer eveneens geïnstalleerd. Start het programma Samsung Scan- en faxbeheer voor meer informatie over dit programma en

over de status van het geïnstalleerde stuurprogramma. Met dit programma kunt u de faxinstellingen wijzigen en mappen waarin de gefaxte documenten op uw computer worden opgeslagen toevoegen of verwijderen.

 Het programma Samsung Scan- en faxbeheer kan alleen worden gebruikt onder Windows en Macintosh. Controleer of het doorsturen van een fax naar een pc is ingesteld op **Aan**:

- Druk op  (Faxen) op het bedieningspaneel.
- Druk op **Menu** op het bedieningspaneel.
- Druk op de pijl-links/rechts tot **Faxfunctie** verschijnt en druk op **OK**.
- Druk op de pijl-links/rechts tot **Doorsturen** verschijnt en druk op **OK**.
- Druk op de pijl-links/rechts tot **PC** verschijnt en druk op **OK**.

- Open het programma Samsung Scan- en faxbeheer.
 - Klik onder Windows in het menu **Start** op **Configuratiescherm > Samsung Scan- en faxbeheer**.

Om dit programma te openen, klikt u met de rechtermuisknop op het pictogram van Smart Panel in het systeemvak van Windows en kiest u **Samsung Scan- en faxbeheer**.

- Klik onder Macintosh in het menu Smart Panel op de statusbalk op Samsung Scan- en faxbeheer.
- Selecteer het gewenste apparaat in Samsung Scan- en faxbeheer.
 - Klik op **Eigenschappen**.
 - Wijzig de faxinstellingen met **Faxontvangst instellen**.
 - Klik op **OK** als u klaar bent met de instellingen.

Tabblad Faxontvangst instellen

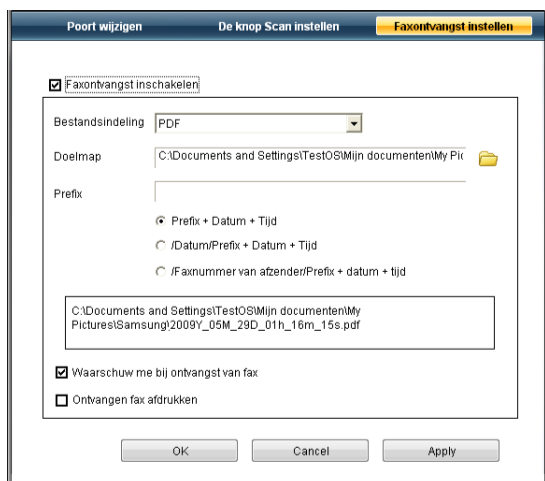

- Faxontvangst inschakelen:** u kunt selecteren of u al dan niet gebruik wilt maken van deze functie.
- Bestandsindeling:** u kunt ontvangen faxberichten converteren naar PDF of TIFF.
- Doelmap:** de map selecteren voor het opslaan van geconverteerde faxberichten.
- Prefix:** bestands- of mapschema selecteren als prefix.
- Ontvangen fax afdrukken:** de afdrukgegevens instellen voor een ontvangen faxbericht.
- Waarschuw me bij ontvangst van fax:** als een fax wordt ontvangen, wordt een pop-upvenster geopend met een melding.

Het tabblad Poort wijzigen

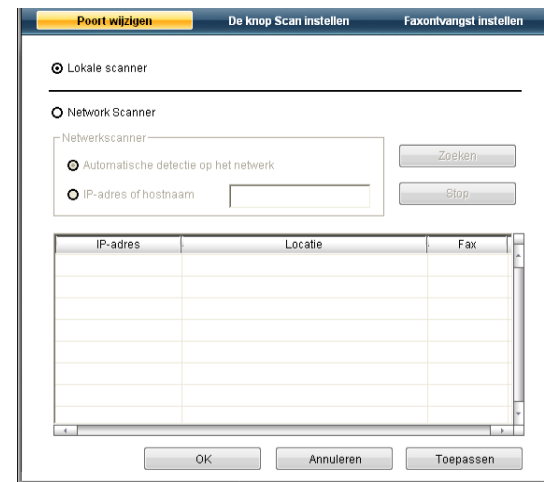

Lokale scanner

Selecteer dit als uw apparaat via een USB- of LPT-poort is verbonden.

Netwerkscanner

Selecteer dit als uw apparaat via een netwerkpoort is verbonden.

- Automatische detectie op het netwerk:** hiermee wordt uw apparaat automatisch gedetecteerd.
- IP-adres:** voer het IP-adres van uw apparaat in om uw apparaat te detecteren.

Een fax verzenden met uw apparaat

In dit gedeelte wordt uitgelegd hoe u een fax verzendt en welke bijzondere verzendmethoden u kunt gebruiken.



 U kunt originelen op de glasplaat van de scanner of in de ADI plaatsen (zie "Originelen plaatsen" op pagina 49). Als er zich zowel originelen in de ADI als op de glasplaat van de scanner bevinden, worden de originelen in de ADI eerst gelezen omdat de ADI een hogere prioriteit heeft bij het scannen.

Het faxhoofd instellen

In sommige landen bent u wettelijk verplicht om op iedere uitgaande fax uw faxnummer te vermelden.



- Druk op **Menu** op het bedieningspaneel.
- Druk op de pijl-links/rechts tot **Systeeminst.** verschijnt en druk op **OK**.
- Druk op de pijl-links/rechts tot **Apparaatinst.** verschijnt en druk op **OK**.
- Druk op de pijl-links/rechts tot **Apparaat-id** verschijnt en druk op **OK**.
- Voer uw (bedrijfs)naam in met behulp van het numerieke toetsenblok. Met het numerieke toetsenblok kunt u alfanumerieke tekens invoeren. Speciale tekens voert u in met cijfertoets "1". Zie "Tekens via het numerieke toetsenblok invoeren" op pagina 46 voor meer informatie over het invoeren van alfanumerieke tekens.
- Druk op **OK** om de id op te slaan.
- Druk op de pijl-links/rechts tot **Nr. van faxap.** verschijnt en druk op **OK**.
- Voer uw faxnummer in met behulp van het numerieke toetsenblok en druk op **OK**.
- Druk op **Stop/Clear** om terug te keren naar de stand-bymodus.

Een fax verzenden

1. Druk op  (Faxen) op het bedieningspaneel.
 2. Plaats originelen in de ADI met de bedrukte zijde naar boven, of plaats een enkel origineel op de glasplaat van de scanner met de bedrukte zijde naar onder.
(Zie "Op de glasplaat van de scanner" op pagina 49 of "In de automatische documentinvoer" op pagina 50.)
 3. Stel de gewenste resolutie en tonersterkte in (zie "De documentinstellingen aanpassen" op pagina 81).
 4. Voer het nummer in van het apparaat waarnaar u de fax verstuurt.
U kunt snelkiesnummers of groepsnummers gebruiken. Zie "Adresboek aanmaken" op pagina 82 voor meer informatie over het opslaan en zoeken van een nummer.
 5. Druk op **Start** op het bedieningspaneel. Het document wordt gescand en naar de bestemmingen gefaxt.
-  • Met **Samsung Network PC Fax** kunt u de fax rechtstreeks vanaf uw computer verzenden (zie "Een fax verzenden" op pagina 76).
- Als u een faxtaak wilt annuleren, drukt u op **Stop/Clear** voor de faxverzending is gestart.
 - Als u een fax verzendt vanaf de glasplaat van de scanner, verschijnt er een bericht waarin u wordt gevraagd een volgende pagina in te voeren.

Een fax handmatig verzenden

Bij deze methode wordt er een fax verzonden met behulp van **On Hook Dial** op het bedieningspaneel.

1. Druk op  (Faxen) op het bedieningspaneel.
 2. Plaats originelen in de ADI met de bedrukte zijde naar boven, of plaats een enkel origineel op de glasplaat van de scanner met de bedrukte zijde naar onder.
 3. Stel de gewenste resolutie en tonersterkte in (zie "De documentinstellingen aanpassen" op pagina 81).
 4. Druk op **On Hook Dial** op het bedieningspaneel of neem de hoorn van de haak.
 5. Voer een faxnummer in met behulp van het numerieke toetsenblok op het bedieningspaneel.
 6. Druk op **Start** zodra u een hoge faxtoon hoort van het ontvangende faxapparaat.
-  Als u een faxtaak wilt annuleren, kunt u tijdens het verzenden van de fax op elk moment op **Stop/Clear** drukken.

Een verzending bevestigen

Wanneer de laatste pagina van uw origineel correct is verzonden, hoort u een pieptoon waarna het apparaat terugkeert naar de stand-bymodus.

Als er tijdens de verzending van uw fax iets fout gaat, verschijnt er een foutbericht op het display. Zie "Informatie over berichten op het display" op pagina 104 voor een lijst van foutberichten en hun betekenis. Druk op **Stop/Clear** om het weergegeven foutbericht te wissen en probeer de fax opnieuw te verzenden.

U kunt het apparaat zo instellen dat er na elke verzonden fax automatisch een verzendrapport wordt afgedrukt. Zie "Automatisch een verzendrapport afdrucken" op pagina 84 voor meer informatie.

Automatisch opnieuw kiezen

Als de lijn van het gekozen nummer bezet is of als het faxapparaat van de ontvanger niet antwoordt, wordt het nummer afhankelijk van de fabrieksinstellingen automatisch tot zeven keer opnieuw gekozen met tussenpozen van drie minuten.

Wanneer **Opnieuw kiezen?** op het display verschijnt, drukt u op **OK** om het nummer onmiddellijk opnieuw te kiezen. Als u de functie Automatisch opnieuw kiezen wilt annuleren, drukt u op **Stop/Clear**.

U kunt ook de wachttijd tussen twee kiespogingen en het aantal kiespogingen wijzigen (zie "De faxinstellingen wijzigen" op pagina 85).



Het laatste nummer opnieuw kiezen

Om het laatste nummer opnieuw te kiezen:

1. Druk op **Redial/Pause** op het bedieningspaneel.
2. Het apparaat begint automatisch met verzenden wanneer een origineel in de ADI wordt geplaatst.
Als een origineel op de glasplaat ligt, selecteert u **Ja** om een andere pagina toe te voegen. Plaats een ander origineel en druk op **OK**. Zodra u klaar bent, selecteert u **Nee** op de vraag **Nog een pagina?**

Groepsverzending (faxen naar meerdere bestemmingen verzenden)

Met de functie Groepsverzending kunt u een fax naar meerdere bestemmingen verzenden. Uw documenten worden automatisch in het geheugen opgeslagen en naar een extern faxapparaat verzonden. Na verzending worden de originelen automatisch uit het geheugen gewist. U kunt bij gebruik van deze functie geen kleurenfax verzenden.

1. Druk op  (Faxen) op het bedieningspaneel.
2. Plaats originelen in de ADI met de bedrukte zijde naar boven, of plaats een enkel origineel op de glasplaat van de scanner met de bedrukte zijde naar onder.
3. Stel de gewenste resolutie en tonersterkte in (zie "De documentinstellingen aanpassen" op pagina 81).
4. Druk op **Menu** op het bedieningspaneel.
5. Druk op de pijl-links/rechts tot **Faxfunctie** verschijnt en druk op **OK**.
6. Druk op de pijl-links/rechts tot **Meerdere verz.** verschijnt en druk op **OK**.
7. Voer het nummer van het eerste ontvangende faxapparaat in en druk op **OK**.
U kunt snelkiesnummers oproepen of een groepsnummersnummer selecteren met de knop **Address Book**. Voor meer informatie zie "Adresboek aanmaken" op pagina 82.
8. Voer het tweede faxnummer in en druk op **OK**.
U wordt gevraagd om het volgende faxnummer waarnaar u het document wilt verzenden in te voeren.
9. Als u meer faxnummers wilt invoeren, drukt u op **OK** zodra **Ja** verschijnt en herhaalt u stappen 7 en 8. U kunt tot 10 bestemmingen toevoegen.
10. Druk op **OK** om het ingescande origineel in het geheugen op te slaan.
 Na het invoeren van een groepsnummersnummer kunt u geen ander groepsnummersnummer meer invoeren.
11. Als u klaar bent met het invoeren van faxnummers, drukt u op de pijl-links/rechts om **Nee** te selecteren op de vraag **Nog een nummer?** en drukt u op **OK**.
12. Als er een origineel op de glasplaat ligt, selecteert u **Ja** om een andere pagina toe te voegen. Plaats een ander origineel en druk op **OK**.
Zodra u klaar bent, selecteert u **Nee** op de vraag **Nog een pagina?**
Het apparaat verzendt de fax naar de verschillende nummers in de volgorde waarin u ze hebt ingevoerd.

Uitgestelde faxverzending

U kunt het apparaat zo instellen dat een fax op een later tijdstip (tijdens uw afwezigheid) wordt verzonden. U kunt bij gebruik van deze functie geen kleurenfax verzenden.

1. Druk op  (Faxen) op het bedieningspaneel.
2. Plaats originelen in de ADI met de bedrukte zijde naar boven, of plaats een enkel origineel op de glasplaat van de scanner met de bedrukte zijde naar onder.
3. Stel de gewenste resolutie en tonersterkte in (zie "De documentinstellingen aanpassen" op pagina 81).
4. Druk op **Menu** op het bedieningspaneel.
5. Druk op de pijl-links/rechts tot **Faxfunctie** verschijnt en druk op **OK**.
6. Druk op de pijl-links/rechts tot **Uitgest. verz.** verschijnt en druk op **OK**.
7. Voer het nummer van het ontvangende faxapparaat in en druk op **OK**.
U kunt snelkiesnummers oproepen of een groeps kiesnummer selecteren met de knop **Address Book**. Voor meer informatie zie "Adresboek aanmaken" op pagina 82.
8. U wordt gevraagd om het volgende faxnummer waarnaar u het document wilt verzenden in te voeren.
9. Als u meer faxnummers wilt invoeren, drukt u op **OK** zodra **Ja** verschijnt en herhaalt u stap 7. U kunt tot 10 bestemmingen toevoegen.



Na het invoeren van een groeps kiesnummer kunt u geen ander groeps kiesnummer meer invoeren.

10. Als u klaar bent met het invoeren van faxnummers, drukt u op de pijl-links/rechts om **Nee** te selecteren op de vraag **Nog een nummer?** en drukt u op **OK**.
11. Voer de gewenste taaknaam in en druk op **OK**.
Zie "Tekens via het numerieke toetsenblok invoeren" op pagina 46 voor meer informatie over het invoeren van alfanumerieke tekens.
Sla deze stap over als u geen naam wilt toewijzen.
12. Voer de tijd in met behulp van het numerieke toetsenblok en druk op **OK**.



Als u een tijdstip instelt dat vroeger is dan de huidige tijd, wordt de fax de volgende dag op het ingestelde tijdstip verzonden.

Het document wordt in het geheugen opgeslagen voor het wordt verzonden.

13. Als er een origineel op de glasplaat ligt, selecteert u **Ja** om een andere pagina toe te voegen. Plaats een ander origineel en druk op **OK**.
Zodra u klaar bent, selecteert u **Nee** op de vraag **Nog een pagina?**
Het apparaat keert terug naar de stand-bymodus. Het display herinnert u eraan dat het apparaat zich in stand-bymodus bevindt en dat er een uitgesteld faxbericht is ingesteld.

Documenten toevoegen aan een uitgestelde faxtaak

U kunt documenten toevoegen aan een uitgestelde faxtaak die in het geheugen is opgeslagen.

1. Plaats de originelen die u wilt toevoegen en pas indien nodig de documentinstellingen aan.
2. Druk op **Menu** op het bedieningspaneel.
3. Druk op de pijl-links/rechts tot **Faxfunctie** verschijnt en druk op **OK**.
4. Druk op de pijl-links/rechts tot **Pag. toevoegen** verschijnt en druk op **OK**.
5. Druk op de pijl-links/rechts tot de gewenste faxtaak verschijnt en druk op **OK**.
Zodra u klaar bent, selecteert u **Nee** op de vraag **Nog een pagina?**
Het apparaat scant het origineel in en slaat het op in het geheugen.

6. Druk op **Stop/Clear** om terug te keren naar de stand-bymodus.

Een uitgestelde faxtaak annuleren

U kunt de uitgestelde faxtaak die in het geheugen is opgeslagen annuleren.

1. Druk op **Menu** op het bedieningspaneel.
2. Druk op de pijl-links/rechts tot **Faxfunctie** verschijnt en druk op **OK**.
3. Druk op de pijl-links/rechts tot **Taak annuleren** verschijnt en druk op **OK**.
4. Druk op de pijl-links/rechts tot de gewenste faxtaak verschijnt en druk op **OK**.
5. Druk op **OK** zodra **Ja** verschijnt.
De geselecteerde fax wordt uit het geheugen gewist.
6. Druk op **Stop/Clear** om terug te keren naar de stand-bymodus.

Een fax met hoge prioriteit verzenden

U gebruikt deze functie als u een fax met hoge prioriteit moet verzenden voorafgaand aan andere geplande taken. Het document wordt in het geheugen opgeslagen en onmiddellijk verzonden zodra de lopende taak is voltooid. Met een verzending met hoge prioriteit worden kiespogingen of een verzending naar meerdere bestemmingen onderbroken (de fax met hoge prioriteit wordt verzonden na de verzending naar ontvanger A en voor de verzending naar ontvanger B).

1. Druk op  (Faxen) op het bedieningspaneel.
2. Plaats originelen in de ADI met de bedrukte zijde naar boven, of plaats een enkel origineel op de glasplaat van de scanner met de bedrukte zijde naar onder.
3. Stel de gewenste resolutie en tonersterkte in (zie "De documentinstellingen aanpassen" op pagina 81).
4. Druk op **Menu** op het bedieningspaneel.
5. Druk op de pijl-links/rechts tot **Faxfunctie** verschijnt en druk op **OK**.
6. Druk op de pijl-links/rechts tot **Prior. verz.** verschijnt en druk op **OK**.
7. Voer het nummer van het ontvangende faxapparaat in en druk op **OK**.
U kunt snelkiesnummers oproepen of een groeps kiesnummer selecteren met de knop **Address Book**. Voor meer informatie zie "Adresboek aanmaken" op pagina 82.
8. Voer de gewenste taaknaam in en druk op **OK**.
Het document wordt in het geheugen opgeslagen voor het wordt verzonden.
9. Als er een origineel op de glasplaat ligt, selecteert u **Ja** om een andere pagina toe te voegen. Plaats een ander origineel en druk op **OK**.
Zodra u klaar bent, selecteert u **Nee** op de vraag **Nog een pagina?**
Het document wordt gescand en naar de bestemmingen gefaxt.

Een fax ontvangen met uw apparaat

In dit gedeelte wordt beschreven hoe u een fax ontvangt en welke bijzondere ontvangstmethoden u daarvoor kunt gebruiken.

De ontvangstmodus wijzigen

Uw apparaat is standaard ingesteld op de modus **Fax**. Als u een fax ontvangt, beantwoordt het apparaat de oproep na een opgegeven aantal besignalen en wordt de fax automatisch ontvangen. Voer de volgende stappen uit als u de faxmodus wilt wijzigen.

1. Druk op  (Faxen) op het bedieningspaneel.
2. Druk op **Menu** op het bedieningspaneel.

3. Druk op de pijl-links/rechts tot **Faxinstel.** verschijnt en druk op **OK.**
4. Druk op de pijl-links/rechts tot **Ontvangst** verschijnt en druk op **OK.**
5. Druk op de pijl-links/rechts tot **Ontvangstmodus** verschijnt en druk op **OK.**
6. Druk op de pijl-links/rechts tot de gewenste faxontvangstmodus verschijnt.
 - **Fax:** hiermee wordt een inkomende faxoproep aangenomen en wordt onmiddellijk overgeschakeld naar de faxontvangstmodus.
 - **Tel:** hiermee ontvangt u een fax door op **On Hook Dial** en vervolgens op **Start** te drukken. Als uw apparaat een handset heeft, kunt u een fax ontvangen door de hoorn van de haak te nemen.
 - **Ant/Fax:** wordt gebruikt als er een antwoordapparaat is aangesloten op uw apparaat. Inkomende oproepen worden beantwoord door het antwoordapparaat zodat de beller een boodschap op het antwoordapparaat kan achterlaten. Als het faxapparaat een faxtoon op de lijn opvangt, schakelt het automatisch over naar faxmodus om de fax te ontvangen.
 - **DRPD:** u kunt een oproep aannemen met de DRPD-functie (Distinctive Ring Pattern Detection – detectie van distinctieve belpatronen). "Distinctive Ring Detection" of beltoonherkenning is een dienst van de telefoonmaatschappij waarmee men via één telefoonlijn meerdere oproepen tegelijk kan beantwoorden. Zie "Faxen ontvangen in DRPD-modus" op pagina 80 voor meer informatie.
7. Druk op **OK** om uw selectie op te slaan.
8. Druk op **Stop/Clear** om terug te keren naar de stand-bymodus.
 -  Sluit een antwoordapparaat aan op de EXT-uitgang aan de achterkant van het apparaat om de modus **Ant/Fax** te gebruiken.
 - Maak gebruik van de veilige ontvangstmodus als u niet wilt dat anderen de door u ontvangen documenten kunnen bekijken. In deze modus worden alle inkomende faxen in het geheugen opgeslagen. Zie "Ontvangen in veilige ontvangstmodus" op pagina 81 voor meer informatie.

Handmatig ontvangen in telefoonmodus

U kunt een faxoproep aannemen door eerst te drukken op **On Hook Dial** en vervolgens op **Start** wanneer u de faxtoon van een extern faxapparaat hoort. Het apparaat ontvangt een fax. Als uw apparaat een handset heeft, kunt u oproepen beantwoorden met de handset.

Zie "De faxinstellingen wijzigen" op pagina 85 voor informatie over het wijzigen van het aantal belsegmenten.

Automatisch ontvangen in antwoordapparaat/faxmodus

Als u deze modus wilt gebruiken, moet u een antwoordapparaat aansluiten op de EXT-uitgang aan de achterzijde van het apparaat (zie "Achterkant" op pagina 28).

Als de beller een boodschap achterlaat, slaat het antwoordapparaat de boodschap op de gebruikelijke wijze op. Als het apparaat een faxtoon op de lijn detecteert, wordt de fax automatisch ontvangen.

-  Als u het apparaat in deze modus hebt ingesteld en het antwoordapparaat is uitgeschakeld of er is geen antwoordapparaat op de EXT-uitgang aangesloten, wordt na een vooraf ingesteld aantal belsegmenten automatisch overgeschakeld naar de faxmodus.
- Als uw antwoordapparaat een door de gebruiker instelbare teller voor beltonen heeft, stelt u het apparaat zo in dat het inkomende oproepen binnen de eerste beltoon aanneemt.

- Als het apparaat zich in telefoonmodus bevindt en er een antwoordapparaat op uw apparaat is aangesloten, moet u het antwoordapparaat uitschakelen om te voorkomen dat het uitgaande bericht van het antwoordapparaat uw telefoongesprek verstoort.

Handmatig een fax ontvangen via een intern telefoontoestel

Deze functie werkt het beste als u een intern telefoontoestel gebruikt dat aangesloten is op de EXT-uitgang aan de achterkant van het apparaat. U kunt een fax ontvangen van iemand met wie u in gesprek bent op het intern telefoontoestel zonder dat u naar het faxapparaat hoeft te gaan.

Als u een oproep krijgt op het intern telefoontoestel en faxtonen hoort, drukt u op de toetsen *9* op het telefoontoestel. Het apparaat ontvangt de fax.

Druk de toetsen langzaam na elkaar in. Als u de faxtoon van het andere faxapparaat nog steeds hoort, probeert u opnieuw op *9* te drukken.

De ontvangstcode is standaard ingesteld op *9*. De eerste en de laatste asterisk liggen vast, maar het middelste cijfer kan worden gewijzigd. Zie "De faxinstellingen wijzigen" op pagina 85 voor meer informatie over het wijzigen van de code.

Faxen ontvangen in DRPD-modus

"Distinctive Ring Detection" of beltoonherkenning is een dienst van de telefoonmaatschappij waarmee men via één telefoonlijn meerdere oproepen tegelijk kan beantwoorden. Het nummer dat iemand gebruikt om u te bellen wordt geïdentificeerd door verschillende belpatronen die bestaan uit verschillende combinaties van lange en korte belsegmenten. Deze functie wordt vaak gebruikt in callcenters waar het bij druk telefoonverkeer van belang is om te weten welk nummer iemand heeft gekozen om de oproep correct te kunnen beantwoorden.

Met de DRPD-functie (beltoonherkenning) kan uw apparaat "leren" welk belpatroon u door het faxapparaat wilt laten beantwoorden. Tenzij u het verandert, zal dit belpatroon steeds worden herkend en als een faxoproep worden ontvangen. Bij alle andere belpatronen wordt de oproep doorverbonden naar het telefoontoestel of naar het antwoordapparaat dat op de EXT-uitgang is aangesloten. U kunt DRPD op ieder moment wijzigen of onderbreken.

Voor u de DRPD-optie kunt gebruiken, moet uw telefoonmaatschappij "Distinctive Ring" op uw telefoonlijn geïnstalleerd hebben. Om DRPD in te stellen, hebt u een tweede telefoonlijn nodig of iemand die uw faxnummer kan kiezen van buitenaf.

Zo stelt u de DRPD-modus in:

1. Druk op  (Faxen) op het bedieningspaneel.
2. Druk op **Menu** op het bedieningspaneel.
3. Druk op de pijl-links/rechts tot **Faxinstel.** verschijnt en druk op **OK.**
4. Druk op de pijl-links/rechts tot **Ontvangst** verschijnt en druk op **OK.**
5. Druk op de pijl-links/rechts tot **Ontvangstmodus** verschijnt en druk op **OK.**
6. Druk op de pijl-links/rechts tot **DRPD** verschijnt en druk op **OK.**
Wacht op belsegment verschijnt op het display.
7. Bel met een andere telefoon naar uw faxnummer. U hoeft niet vanaf een faxapparaat te bellen.
8. Als het apparaat begint te rinkelen, beantwoordt u de oproep niet. Het apparaat heeft enkele belsegmenten nodig om het patroon te "leren" herkennen.

Als het patroon is herkend voor later gebruik, verschijnt **DRPD-instelling voltooid** op het display. Als de instelling van DRPD mislukt, verschijnt **Fout DRPD-belsegment**.

Druk op OK wanneer DRPD verschijnt en begin opnieuw vanaf stap 6.



- Als u uw faxnummer wijzigt of als u het apparaat aansluit op een andere telefoonlijn, moet u DRPD opnieuw instellen.
- Nadat u DRPD hebt ingesteld, belt u opnieuw naar uw faxnummer om te controleren of het apparaat antwoordt met een faxtoon. Bel vervolgens naar een ander nummer dat aan dezelfde lijn is toegekend om te controleren of de oproep wordt doorgeschakeld naar uw telefoontoestel of naar het antwoordapparaat dat is aangesloten op de EXT-uitgang.

Ontvangen in veilige ontvangstmodus

Mogelijk wilt u niet dat faxberichten die tijdens uw afwezigheid binnenkomen door anderen worden bekeken. U kunt in dat geval veilige ontvangstmodus inschakelen om te voorkomen dat ontvangen faxen tijdens uw afwezigheid worden afgedrukt. In veilige ontvangstmodus worden alle inkomende faxen in het geheugen opgeslagen. Zodra u deze modus uitschakelt, worden de opgeslagen faxberichten afgedrukt.

Veilige ontvangstmodus activeren

1. Druk op  (Faxen) op het bedieningspaneel.
2. Druk op **Menu** op het bedieningspaneel.
3. Druk op de pijl-links/rechts tot **Faxfunctie** verschijnt en druk op **OK**.
4. Druk op de pijl-links/rechts tot **Veilige ontv.** verschijnt en druk op **OK**.
5. Druk op de pijl-links/rechts tot **Aan** verschijnt en druk op **OK**.
6. Voer een viercijferig wachtwoord in en druk op **OK**.



U kunt de veilige ontvangstmodus ook activeren zonder een wachtwoord in te stellen, maar dan zijn uw faxen niet beveiligd.

7. Voer het wachtwoord nogmaals in om het te bevestigen en druk op **OK**.
8. Druk op **Stop/Clear** om terug te keren naar de stand-bymodus.

Wanneer een fax wordt ontvangen in de veilige ontvangstmodus, slaat het apparaat de fax op in het geheugen. Het bericht **Veilige ontv.** wordt weergegeven om u te laten weten dat er een fax is binnengekomen.

Ontvangen faxen afdrukken

1. U krijgt toegang tot het menu **Veilige ontv.** door stappen 1 tot en met 4 te volgen in "Veilige ontvangstmodus inschakelen".
2. Druk op de pijl-links/rechts tot **Afdrukken** verschijnt en druk op **OK**.
3. Voer het wachtwoord van vier cijfers in en druk op **OK**.
Alle in het geheugen opgeslagen faxberichten worden afgedrukt.

Veilige ontvangstmodus uitschakelen

1. U krijgt toegang tot het menu **Veilige ontv.** door stappen 1 tot en met 4 te volgen in "Veilige ontvangstmodus inschakelen".
2. Druk op de pijl-links/rechts tot **Uit** verschijnt en druk op **OK**.
3. Voer het wachtwoord van vier cijfers in en druk op **OK**.
Veilige ontvangstmodus wordt uitgeschakeld en alle in het geheugen opgeslagen faxberichten worden afgedrukt.
4. Druk op **Stop/Clear** om terug te keren naar de stand-bymodus.

Faxen ontvangen in het geheugen

Aangezien het apparaat meerdere taken tegelijk kan uitvoeren, kan het een fax ontvangen terwijl u kopieert of afdrukt. Als u tijdens het kopiëren of afdrukken een fax ontvangt, slaat het apparaat de inkomende fax in het geheugen op. Zodra u klaar bent met kopiëren of afdrukken wordt de fax automatisch afgedrukt.

De documentinstellingen aanpassen

Voordat u een fax verstuurt, wijzigt u de volgende instellingen overeenkomstig de eigenschappen van het origineel voor een optimaal resultaat.

Resolutie

De standaarddocumentinstellingen leveren goede resultaten voor een normaal tekstdocument. Als u echter originelen verstuurt die foto's bevatten of van een slechte kwaliteit zijn, kunt u de resolutie aanpassen om een fax van een betere kwaliteit te versturen.

1. Druk op  (Faxen) op het bedieningspaneel.
2. Druk op **Menu** op het bedieningspaneel.
3. Druk op de pijl-links/rechts tot **Faxfunctie** verschijnt en druk op **OK**.
4. Druk op de pijl-links/rechts tot **Resolutie** verschijnt en druk op **OK**.
5. Druk op de pijl-links/rechts tot de gewenste optie verschijnt en druk op **OK**.
6. Druk op **Stop/Clear** om terug te keren naar de stand-bymodus.

In de onderstaande tabel vindt u de aanbevolen resoluties voor verschillende documenttypes:

Modus	Aanbevolen voor:
Standaard	Originelen met tekens van normale grootte.
Fijn	Originelen met kleine tekens of dunne lijnen, of originelen die met een matrixprinter zijn afgedrukt.
Superfijn	Originelen met zeer kleine details. De modus Superfijn wordt alleen ingeschakeld als het apparaat waarmee u communiceert deze resolutie ondersteunt.  • Verzenden vanuit het geheugen is niet mogelijk in de modus Superfijn . De resolutie-instelling wordt automatisch gewijzigd in Fijn • Als het apparaat ingesteld is op de resolutie Superfijn maar het ontvangende faxapparaat de resolutie Superfijn niet ondersteunt, wordt de fax verzonden in de hoogste resolutie die het ontvangende faxapparaat ondersteunt.
Fotofax	Originelen met grijstinten of foto's.
Kleurenfax	Originelen met kleuren. De functie kleurenfax wordt alleen ingeschakeld als het apparaat waarmee u communiceert de ontvangst van een kleurenfax ondersteunt en als u de fax handmatig verzendt. In deze modus is verzenden vanuit het geheugen niet mogelijk.



De ingestelde resolutie wordt toegepast op de huidige faxtaak. Zie "Standaardwaarde wijzigen" op pagina 87 om de standaardinstelling te wijzigen.

Tonersterkte

U kunt de helderheid van het originele document selecteren.

1. Druk op  (Faxen) op het bedieningspaneel.
2. Druk op **Menu** op het bedieningspaneel.
3. Druk op de pijl-links/rechts tot **Faxfunctie** verschijnt en druk op **OK**.

4. Druk op de pijl-links/rechts tot **Tonersterkte** verschijnt en druk op **OK**.
5. Druk op de pijl-links/rechts tot de gewenste optie verschijnt en druk op **OK**.
6. Druk op **Stop/Clear** om terug te keren naar de stand-bymodus.

 De ingestelde helderheid wordt toegepast op de huidige faxtaak. Zie "Standaardwaarde wijzigen" op pagina 87 om de standaardinstelling te wijzigen.

Een fax doorsturen naar een andere bestemming

U kunt het apparaat zo instellen dat een ontvangen of verzonden fax per fax wordt doorgestuurd naar een andere bestemming. Deze functie is nuttig als u een fax wilt ontvangen wanneer u niet op kantoor bent.

Een verzonden fax doorsturen naar een andere bestemming

U kunt het apparaat zo instellen dat elke fax die u verzendt wordt doorgestuurd naar een andere bestemming.

1. Druk op  (Faxen) op het bedieningspaneel.
2. Druk op **Menu** op het bedieningspaneel.
3. Druk op de pijl-links/rechts tot **Faxfunctie** verschijnt en druk op **OK**.
4. Druk op de pijl-links/rechts tot **Doorsturen** verschijnt en druk op **OK**.
5. Druk op de pijl-links/rechts tot **Fax** verschijnt en druk op **OK**.
6. Druk op de pijl-links/rechts tot **Naar ander nr.** verschijnt en druk op **OK**.
7. Druk op de pijl-links/rechts tot **Aan** verschijnt en druk op **OK**.
8. Voer het nummer in van het faxapparaat waarnaar de faxen verzonden moeten worden en druk op **OK**.
9. Druk op **Stop/Clear** om terug te keren naar de stand-bymodus.
Na elkaar verzonden faxen zullen doorgestuurd worden naar het opgegeven faxapparaat.

Een ontvangen fax doorsturen naar een andere bestemming

Met deze functie kunt u elke fax die u ontvangt doorsturen naar een andere bestemming. Wanneer er een fax binnenkomt, wordt deze in het geheugen opgeslagen en vervolgens doorgestuurd naar de bestemming die u hebt ingesteld.

1. Druk op  (Faxen) op het bedieningspaneel.
2. Druk op **Menu** op het bedieningspaneel.
3. Druk op de pijl-links/rechts tot **Faxfunctie** verschijnt en druk op **OK**.
4. Druk op de pijl-links/rechts tot **Doorsturen** verschijnt en druk op **OK**.
5. Druk op de pijl-links/rechts tot **Fax** verschijnt en druk op **OK**.
6. Druk op de pijl-links/rechts tot **Ontv. doorst.** verschijnt en druk op **OK**.
7. Druk op de pijl-links/rechts tot **Doorsturen** verschijnt en druk op **OK**.
Selecteer **Doorst.&afdr.** als u wilt dat het apparaat de fax afdruckt nadat het deze heeft doorgestuurd.
8. Voer het nummer in van het faxapparaat waarnaar de faxen verzonden moeten worden en druk op **OK**.
9. Voer met behulp van de pijl-links/rechts of het numerieke toetsenblok de begintijd in en druk op **OK**.
10. Voer met behulp van de pijl-links/rechts of het numerieke toetsenblok de eindtijd in en druk op **OK**.
11. Druk op **Stop/Clear** om terug te keren naar de stand-bymodus.
Na elkaar ontvangen faxen zullen doorgestuurd worden naar het opgegeven faxapparaat.

Adresboek aanmaken

In het **Address Book** adresboek de meest gebruikte faxnummers instellen. U kunt de volgende functies in het **Address Book** instellen:

 Zorg ervoor dat uw apparaat ingesteld is op faxmodus voordat u de faxnummers opslaat.

Snelkiesnummers

U kunt snelkiesnummers toekennen aan maximaal 200 veelgebruikte faxnummers.

Een snelkiesnummer vastleggen

1. Druk op  (Faxen) op het bedieningspaneel.
2. Druk op **Address Book** op het bedieningspaneel.
3. Druk op de pijl-links/rechts tot **Nieuw en bew.** verschijnt en druk op **OK**.
4. Druk op de pijl-links/rechts tot **Snelkiesnummer** verschijnt en druk op **OK**.
5. Voer een snelkiesnummer tussen 0 en 199 in en druk op **OK**.
Als een item reeds is opgeslagen in het door u gekozen nummer, toont het display het bericht dat u het kunt veranderen. Druk op **Back** om door te gaan met een volgend snelkiesnummer.
6. Voer de gewenste naam in en druk op **OK**.
Zie "Tekens via het numerieke toetsenblok invoeren" op pagina 46 voor meer informatie over het invoeren van alfanumerieke tekens.
7. Voer het faxnummer in dat u wilt opslaan en druk op **OK**.
8. Druk op **Stop/Clear** om terug te keren naar de stand-bymodus.

Snelkiesnummers bewerken

1. Druk op  (Faxen) op het bedieningspaneel.
2. Druk op **Address Book** op het bedieningspaneel.
3. Druk op de pijl-links/rechts tot **Nieuw en bew.** verschijnt en druk op **OK**.
4. Druk op de pijl-links/rechts tot **Snelkiesnummer** verschijnt en druk op **OK**.
5. Voer het snelkiesnummer in dat u wilt bewerken en druk op **OK**.
6. Wijzig de naam en druk op **OK**.
7. Wijzig het faxnummer en druk op **OK**.
8. Druk op **Stop/Clear** om terug te keren naar de stand-bymodus.

Snelkiesnummers gebruiken

Wanneer u tijdens het versturen van een fax wordt gevraagd om een nummer in te voeren, voert u het snelkiesnummer in waaronder u het gewenste faxnummer hebt opgeslagen.

- In het geval van een snelkiesnummer dat uit één cijfer (0-9) bestaat, houdt u de cijfertoets op het numerieke toetsenblok ingedrukt.
- In het geval van een snelkiesnummer dat uit twee of drie cijfers bestaat, drukt u op de eerste cijfertoets(en) en houdt u vervolgens de laatste cijfertoets ingedrukt.

U kunt een item ook in het geheugen zoeken door op Adresboek te drukken (zie "Een item in het adresboek zoeken" op pagina 83).

Groeps Kiesnummers

Als u vaak eenzelfde document naar verschillende bestemmingen verstuurt, kunt u die bestemmingen groeperen en er een groeps Kiesnummer aan toewijzen. Op die manier kunt u een document versturen naar alle

bestemmingen binnen die groep. Met de bestaande snelkiesnummers van de bestemmingen kunt u maximaal 100 (0 tot en met 99) groeps kiesnummers instellen.

Een groeps kiesnummer vastleggen

1. Druk op  (Faxen) op het bedieningspaneel.
2. Druk op **Address Book** op het bedieningspaneel.
3. Druk op de pijl-links/rechts tot **Nieuw en bew.** verschijnt en druk op **OK**.
4. Druk op de pijl-links/rechts tot **Groepsnummer** verschijnt en druk op **OK**.
5. Voer een groeps kiesnummer in tussen 0 en 99 en druk op **OK**.
Als een item reeds is opgeslagen in het door u gekozen nummer, toont het display het bericht dat u het kunt veranderen.
6. Voer de gewenste naam in en druk op **OK**.
Zie "Tekens via het numerieke toetsenblok invoeren" op pagina 46 voor meer informatie over het invoeren van alfanumerieke tekens.
7. Voer de eerste letters in van de naam van het gezochte snelkiesnummer.
8. Druk op de pijl-links/rechts tot de gewenste naam en het gewenste nummer verschijnen en druk op **OK**.
9. Druk op **OK** wanneer **Ja** verschijnt op de vraag **Nog een nummer?**
Herhaal stap 7 om andere snelkiesnummers in de groep op te nemen.
10. Als u klaar bent, drukt u op de pijl-links/rechts om **Nee** te selecteren bij de vraag **Nog een nummer?** en drukt u op **OK**.
11. Druk op **Stop/Clear** om terug te keren naar de stand-bymodus.

Een groeps kiesnummer bewerken

1. Druk op  (Faxen) op het bedieningspaneel.
2. Druk op **Address Book** op het bedieningspaneel.
3. Druk op de pijl-links/rechts tot **Nieuw en bew.** verschijnt en druk op **OK**.
4. Druk op de pijl-links/rechts tot **Groepsnummer** verschijnt en druk op **OK**.
5. Voer het groeps kiesnummer in dat u wilt bewerken en druk op **OK**.
6. Voer de naam in die u wilt bewerken en druk op **OK**.
7. Voer de eerste letters in van de naam van het gezochte snelkiesnummer dat u wilt toevoegen of verwijderen.
8. Druk op de pijl-links/rechts tot de gewenste naam en het gewenste nummer verschijnen en druk op **OK**.
Als u een nieuw snelkiesnummer hebt ingevoerd, verschijnt **Toevoegen?**
Als u een snelkiesnummer invoert dat in de groep is opgeslagen, verschijnt **Verwijderen?**
9. Druk op **OK** om het nummer toe te voegen of te verwijderen.
10. Druk op **OK** wanneer **Ja** verschijnt om meer nummers toe te voegen of te verwijderen, en herhaal stappen 7 en 8.
11. Als u klaar bent, drukt u op de pijl-links/rechts om **Nee** te selecteren bij de vraag **Nog een nummer?** en drukt u op **OK**.
12. Druk op **Stop/Clear** om terug te keren naar de stand-bymodus.

Groeps kiesnummers gebruiken

Om een groeps kiesnummer te gebruiken, moet u het opzoeken in het geheugen en selecteren.

Druk op **Address Book** wanneer u tijdens het versturen van een fax wordt gevraagd een faxnummer in te voeren. Zie onder.

Een item in het adresboek zoeken

U kunt op twee manieren een nummer in het geheugen opzoeken. U doorzoekt het adresboek alfabetisch of u voert de eerste letters in van de naam die aan dat nummer is gekoppeld.

Het geheugen alfabetisch doorzoeken

1. Druk op  (Faxen) op het bedieningspaneel.
2. Druk op **Address Book** op het bedieningspaneel.
3. Druk op de pijl-links/rechts tot **Zoek. en kiez.** verschijnt en druk op **OK**.
4. Druk op de pijl-links/rechts tot **Groepsnummer** verschijnt en druk op **OK**.
5. Druk op de pijl-links/rechts tot **Alle** verschijnt en druk op **OK**.
6. Druk op de pijl-links/rechts tot de gewenste naam en het gewenste nummer verschijnen. U kunt het hele geheugen alfabetisch doorzoeken van voren naar achteren en omgekeerd.

Het geheugen alfabetisch doorzoeken

1. Druk op  (Faxen) op het bedieningspaneel.
2. Druk op **Address Book** op het bedieningspaneel.
3. Druk op de pijl-links/rechts tot **Zoek. en kiez.** verschijnt en druk op **OK**.
4. Druk op de pijl-links/rechts tot **Groepsnummer** verschijnt en druk op **OK**.
5. Druk op de pijl-links/rechts tot **Id** verschijnt en druk op **OK**.
6. Voer de eerste letters in van de naam die u zoekt.
7. Druk op de pijl-links/rechts tot de gewenste naam en het gewenste nummer van het groeps kiesnummer verschijnen.

Een item uit de adresboek verwijderen

1. Druk op  (Faxen) op het bedieningspaneel.
2. Druk op **Address Book** op het bedieningspaneel.
3. Druk op de pijl-links/rechts tot **Verwijderen** verschijnt en druk op **OK**.
4. Druk op de pijl-links/rechts tot de gewenste verwijderingsoptie verschijnt en druk op **OK**.
5. Druk op de pijl-links/rechts tot de gewenste zoekmethode verschijnt en druk op **OK**.
Selecteer **Alles zoeken** om een item te zoeken door alle items in het **Address Book** te doorzoeken.
Selecteer **Id zoeken** om een item te zoeken via de eerste letters van de naam.
6. Druk op de pijl-links/rechts tot de gewenste naam verschijnt en druk op **OK**.
Of voer de eerste letters in. Druk op de pijl-links/rechts tot de gewenste naam verschijnt en druk op **OK**.
7. Druk op **OK** wanneer **Ja** verschijnt om de verwijdering te bevestigen.
8. Druk op **Stop/Clear** om terug te keren naar de stand-bymodus.

Adresboek afdrukken

U kunt de instellingen van uw **Address Book** controleren door ze in een lijst af te drukken.

1. Druk op  (Faxen) op het bedieningspaneel.
2. Druk op **Address Book** op het bedieningspaneel.
3. Druk op de pijl-links/rechts tot **Afdrukken** verschijnt en druk op **OK**.
Het apparaat begint met afdrukken.

Automatisch een verzendrapport afdrukken

U kunt het apparaat zo instellen dat een rapport wordt afgedrukt met gedetailleerde informatie over de 50 laatste faxen (zowel verzonden als ontvangen), met vermelding van datum en tijd.

1. Druk op  (Faxen) op het bedieningspaneel.
2. Druk op **Menu** op het bedieningspaneel.
3. Druk op de pijl-links/rechts tot **Faxinstel.** verschijnt en druk op **OK**.
4. Druk op de pijl-links/rechts tot **Autom. rapport** verschijnt en druk vervolgens op **OK**.
5. Druk op de pijl-links/rechts tot **Aan** verschijnt en druk op **OK**.
6. Druk op **Stop/Clear** om terug te keren naar de stand-bymodus.

Status van het apparaat en geavanceerde instellingen

In dit hoofdstuk leest u hoe u de huidige status van het apparaat controleert en hoe u geavanceerde instellingen instelt. Lees dit hoofdstuk aandachtig door zodat u de verschillende functies van het apparaat optimaal kunt gebruiken.

In dit hoofdstuk vindt u de volgende onderwerpen:

- Fax instellen
- Kopieerinstellingen
- Een rapport afdrukken

 Afhankelijk van uw opties of model zullen sommige menu's mogelijk niet op het display verschijnen. Als dit het geval is, zijn deze opties niet van toepassing op uw apparaat.

Fax instellen

De faxinstellingen wijzigen

Het apparaat beschikt over diverse opties voor het instellen van het faxstelsysteem. Deze opties kunnen door de gebruiker zelf worden ingesteld. U kunt de standaardinstellingen naar wens aanpassen.

De faxinstellingen wijzigen:

1. Druk op **Fax**.
2. Druk op **Menu** op het bedieningspaneel.
3. Druk op de pijl-links/rechts tot **Faxinstel.** verschijnt en druk op **OK**.
4. Druk op de pijl-links/rechts tot de gewenste faxinstelling verschijnt en druk op **OK**.
5. Druk op de pijl-links/rechts tot de gewenste optie verschijnt en druk op **OK**.
6. Druk op de pijl-links/rechts tot de gewenste status verschijnt of voer de waarde voor de geselecteerde optie in en druk op **OK**.
7. Herhaal indien nodig stappen 4 tot en met 6.
8. Druk op **Stop/Clear** om terug te keren naar de stand-bymodus.

Verzending

Optie	Beschrijving
Aant. kiespog.	U kunt het aantal kiespogingen opgeven. Als u 0 invoert, vinden er geen nieuwe kiespogingen plaats.
Opn. kiezen na	Als de lijn van de ontvangende fax bezet is kan uw apparaat het faxnummer automatisch opnieuw kiezen. U kunt het interval tussen de kiespogingen instellen.
Kenget. kiezen	U kunt een prefix van maximaal vijf cijfers instellen. Dit nummer wordt dan altijd gekozen voordat er een automatisch kiesnummer wordt gevormd. Dit is nuttig om toegang te krijgen tot een telefooncentrale.

- Geheugen wissen
- Netwerk
- Menuoverzicht

Optie	Beschrijving
	Deze modus compenseert waar nodig de slechte kwaliteit van een telefoonlijn en zorgt ervoor dat uw faxen probleemloos naar elk faxapparaat met ECM-functie worden verstuurd. Een fax versturen met ECM kan langer duren.
Transm.rapport	U kunt uw apparaat zodanig instellen dat het een verzendrapport afdrukt dat aangeeft of de verzending is gelukt en hoeveel pagina's er zijn verzonden. De beschikbare opties zijn Aan , Uit en Aan-Fout . Als u deze laatste optie selecteert, wordt er alleen een rapport afgedrukt als de verzending mislukt is.
TCR voor afb.	Via deze functie weten gebruikers welke faxberichten zijn verstuurd via verzonden berichten in het verzendrapport. Van de eerste pagina van het bericht wordt een afbeeldingsbestand gemaakt dat wordt afgedrukt op het verzendrapport, zodat de gebruikers kunnen zien welke berichten zijn verstuurd. U kunt deze functie echter niet gebruiken als u faxen verzendt zonder de gegevens in het geheugen op te slaan.
Kiesmodus	Deze instelling is niet in alle landen beschikbaar. Als deze optie niet beschikbaar is, ondersteunt het apparaat deze functie niet. U kunt de kiesmodus voor het apparaat instellen op toon- of pulskiezen. Het kan zijn dat u Puls moet kiezen als u een openbaar telefoonsysteem of een bedrijfscentralesysteem hebt. Neem contact op met de lokale telefoonmaatschappij als u niet zeker weet welke kiesmodus er gebruikt moet worden. Als u Puls selecteert, zijn mogelijk niet alle functies van het telefoonsysteem beschikbaar. Ook kan het kiezen van een fax- of telefoonnummer langer duren.

Ontvangst

Optie	Beschrijving
Ontvangstmodus	Hier kunt u de standaardmodus voor het ontvangen van faxen selecteren. Zie "De ontvangstmodus wijzigen" op pagina 79 voor meer informatie over het ontvangen van faxen in elke modus.
Opn. na bels.	U kunt opgeven hoe vaak het apparaat moet overgaan voordat een inkomende oproep wordt beantwoord.
Ontv.g. stemp.	Met deze optie drukt het apparaat automatisch het paginanummer en de ontvangstdatum en -tijd af op iedere pagina van een ontvangen fax.
Startc. ontv.	Met deze code kunt u een fax ontvangen vanaf een bijkomend telefoontoestel dat aangesloten is op de EXT-uitgang aan de achterkant van het apparaat. Als u de hoorn van het telefoontoestel opneemt en faxtonen hoort, voert u de code in. De code is voorgeprogrammeerd op *9*.
Aut. verklein.	Wanneer u een fax ontvangt met pagina's die even lang zijn als of langer zijn dan het papier in de papierlade, kan het apparaat het formaat van het origineel verkleinen en zo aanpassen aan het formaat van het papier in het apparaat. Schakel deze functie in als u een inkomende pagina automatisch wilt laten verkleinen. Wanneer deze functie ingesteld is op Uit kan het apparaat het origineel niet verkleinen zodat het op één pagina past. Het origineel wordt opgedeeld en in het oorspronkelijk formaat op twee of meer pagina's afgedrukt.

Optie	Beschrijving
	Als u een fax ontvangt met pagina's die even lang of langer zijn dan het papier in uw apparaat, kunt u het apparaat zo instellen dat een bepaald gedeelte aan het eind van de ontvangen fax niet wordt afgedrukt. Het apparaat drukt de ontvangen fax op één of meer vellen papier af, zonder de gegevens die op het opgegeven genegeerde gedeelte zouden hebben gestaan. Als de ontvangen fax pagina's bevat die groter zijn dan het papier in uw apparaat en als Aut. verklein. is ingeschakeld, zal het apparaat de fax zodanig verkleinen dat de volledige fax op het papier past.
Inst. ong. fax	Deze instelling is niet in alle landen beschikbaar. Als deze functie is ingeschakeld, worden faxen geweigerd die afkomstig zijn van externe nummers die in het geheugen zijn opgeslagen onder ongewenste faxnummers. Deze functie is handig om ongewenste faxberichten te blokkeren. Als u deze functie inschakelt, krijgt u toegang tot de volgende opties om ongewenste faxnummers in te voeren. <ul style="list-style-type: none"> • Toevoegen: hiermee kunt u tot 10 faxnummers opslaan. • Verwijderen: hiermee kunt u het betreffende ongewenste faxnummer verwijderen. Door Alles verw. te selecteren, verwijdert u alle ongewenste faxnummers.
DRPD-modus	In deze modus kan de gebruiker een enkele telefoonlijn gebruiken om oproepen naar verschillende telefoonnummers te beantwoorden. In dit menu kunt u het apparaat zo instellen dat het herkent welke belpatronen moeten worden beantwoord. Zie "Faxen ontvangen in DRPD-modus" op pagina 80 voor meer informatie over deze functie.

Standaardwaarde wijzigen

Optie	Beschrijving
Resolutie	<p>Het wijzigen van de resolutie-instellingen heeft gevolgen voor het uiterlijk van het ontvangen document.</p> <ul style="list-style-type: none">• Standaard: originelen met tekens van normale grootte.• Fijn: originelen met kleine tekens of dunne lijnen, of originelen die met een matrixprinter zijn afgedrukt.• Superfijn: originelen met zeer kleine details. De modus Superfijn wordt alleen ingeschakeld als het apparaat waarmee u communiceert deze resolutie ondersteunt. <p> • Verzenden vanuit het geheugen is niet mogelijk in de modus Superfijn. De resolutie-instelling wordt automatisch gewijzigd in Fijn.</p> <ul style="list-style-type: none">• Als het apparaat ingesteld is op de resolutie Superfijn maar het ontvangende faxapparaat de resolutie Superfijn niet ondersteunt, wordt de fax verzonden in de hoogste resolutie die het ontvangende faxapparaat ondersteunt. <ul style="list-style-type: none">• Fotofax: originelen met grijstinten of foto's.• Kleurenfax: originelen met kleuren. De functie kleurenfax wordt alleen ingeschakeld als het apparaat waarmee u communiceert de ontvangst van een kleurenfax ondersteunt en als u de fax handmatig verzendt. In deze modus is verzenden vanuit het geheugen niet mogelijk.
Tonersterkte	<p>U kunt de standaardcontrastmodus selecteren en het contrast aanpassen om de fax lichter of donkerder te maken.</p>

Autom. rapport

U kunt het apparaat zo instellen dat een rapport wordt afgedrukt met gedetailleerde informatie over de 50 laatste faxen (zowel verzonden als ontvangen), met vermelding van datum en tijd.

Zie "Automatisch een verzendrapport afdrucken" op pagina 84 voor meer informatie.

Kopieerinstellingen

De kopieerinstellingen wijzigen

Voor kopieën kunt u op voorhand diverse opties instellen.

1. Druk op **Kopiëren** op het bedieningspaneel.
2. Druk op **Menu** op het bedieningspaneel.
3. Druk op de pijl-links/rechts tot **Kopieerinstel.** verschijnt en druk op **OK**.
4. Druk op de pijl-links/rechts tot de gewenste kopieerinstelling verschijnt en druk op **OK**.

5. Druk op de pijl-links/rechts tot de gewenste optie verschijnt en druk op **OK**.
6. Druk op de pijl-links/rechts tot de gewenste instelling verschijnt en druk op **OK**.
7. Herhaal stappen 4 tot en met 6 tot u klaar bent.
8. Druk op **Stop/Clear** om terug te keren naar de stand-bymodus.

Standaardwaarde wijzigen

Optie	Beschrijving
Exemplaren	U kunt het aantal kopieën wijzigen met behulp van het numerieke toetsenblok.
Kopieen sort.	U kunt het apparaat zo instellen dat de kopieën worden gesorteerd. Zie "De vorm van het gekopieerde resultaat bepalen" op pagina 69 voor meer informatie.
Verkl./vergr.	Hiermee verkleint of vergroot u een gekopieerde afbeelding.
Tonersterkte	Hiermee past u de helderheid aan om een kopie te verkrijgen die beter leesbaar is als het origineel onduidelijke markeringen en donkere afbeeldingen bevat.
Oorspr. type	Hiermee verbetert u de kopieer kwaliteit door het documenttype voor de huidige kopieertaak te selecteren.

Een rapport afdrucken

U kunt een rapport afdrucken met de configuratie van het apparaat, een lijst met lettertypen, enzovoort.

1. Druk op **Menu** op het bedieningspaneel.
2. Druk op de pijl-links/rechts tot **Systeeminst.** verschijnt en druk op **OK**.
3. Druk op de pijl-links/rechts tot **Rapport** verschijnt en druk vervolgens op **OK**.
4. Druk op de pijl-links/rechts tot het gewenste rapport of de gewenste lijst verschijnt en druk vervolgens op **OK**.
Selecteer **Alle rapporten** om alle rapporten af te drukken.
5. Druk op **OK** wanneer **Ja** verschijnt om het afdrucken te bevestigen.
De geselecteerde informatie wordt afgedrukt.

Optie	Beschrijving
Configuratie	In deze lijst staat de status van de opties die door de gebruiker kunnen worden ingesteld. U kunt deze lijst afdrucken om de in de instellingen aangebrachte wijzigingen te bevestigen.
Telefoonlijst	Deze lijst toont alle in het geheugen van het apparaat opgeslagen faxnummers.
Transm.rapport	Dit rapport vermeldt het faxnummer, het aantal pagina's, de verzendduur, de communicatiemodus en het resultaat van de communicatie voor een specifieke faxtaak. U kunt uw apparaat zo instellen dat het na elke faxtaak automatisch een verzendrapport afdrukt (zie "Verzending" op pagina 85).

Optie	Beschrijving
Verzendrapport	Dit rapport bevat informatie over de faxberichten die u recent hebt verzonden. U kunt het apparaat zo instellen dat na elke 50 communicaties een rapport wordt afgedrukt (zie "Verzending" op pagina 85).
Rap. ontv. fax	Dit rapport bevat informatie over de faxberichten die u onlangs hebt ontvangen.
Geplande taken	Deze lijst toont de documenten voor de uitgestelde faxen die momenteel in het geheugen zijn opgeslagen, samen met de begintijd en de aard van elke bewerking.
Rap. ong. fax.	In deze lijst staan de faxnummers die zijn opgegeven als ongewenste faxnummers. Ga naar het menu Instelling ongewenste faxen om nummers aan de lijst toe te voegen of uit de lijst te verwijderen (zie "Ontvangst" op pagina 86).
Netwerkinform.	Deze lijst toont informatie over de netwerkverbinding en -configuratie van uw apparaat.

 U kunt de statusinformatie van het apparaat ook afdrucken of controleren met SyncThru™ Web Service. Open de webbrowser op een computer die is aangesloten op het netwerk en typ het IP-adres van het apparaat. Als SyncThru™ Web Service wordt geopend, klikt u op **Information > Print information**.

Geheugen wissen

U kunt kiezen welke in het geheugen opgeslagen informatie u wilt wissen.

1. Druk op **Menu** op het bedieningspaneel.
2. Druk op de pijl-links/rechts tot **Systeeminst.** verschijnt en druk op **OK**.
3. Druk op de pijl-links/rechts tot **Instel. wissen** verschijnt en druk op **OK**.
4. Druk op de pijl-links/rechts tot het gewenste item verschijnt en druk op **OK**.
5. Druk op **OK** wanneer **Ja** verschijnt om het wissen te bevestigen.
6. Herhaal stappen 4 tot en met 5 om een ander item te wissen.
7. Druk op **Stop/Clear** om terug te keren naar de stand-bymodus.

 Afhankelijk van uw opties of model zullen sommige menu's mogelijk niet op het display verschijnen. Als dit het geval is, zijn deze opties niet van toepassing op uw apparaat.

Optie	Beschrijving
Alle instel.	Wist alle gegevens uit het geheugen en herstelt de standaardinstellingen.
Faxinstel.	Herstelt alle standaard faxopties.
Kopieerinstel.	Herstelt alle standaard kopieeropties.
Scaninstel.	Herstelt alle standaard scanopties.
Systeeminst.	Herstelt alle standaard systeemopties.
Netwerkinstel.	Herstelt alle standaard netwerkopties.

Optie	Beschrijving
Telefoonlijst	Wist alle in het geheugen opgeslagen faxnummers.
Verzendrapport	Wist alle informatie over verzonden faxberichten.
Ontvangstrapp.	Wist alle informatie over ontvangen faxberichten.

Netwerk

U kunt de netwerkinstellingen opgeven via het display van het apparaat. Voor u dit doet, moet u informatie hebben over de netwerkprotocollen en het computersysteem die worden gebruikt. Als u niet weet welke instelling u moet gebruiken, neemt u contact op met uw netwerkbeheerder om het apparaat voor het netwerk te configureren.

1. Druk op **Menu** op het bedieningspaneel.
2. Druk op de pijl-links/rechts tot **Netwerk** verschijnt en druk op **OK**.
3. Druk op de pijl-links/rechts tot de gewenste optie verschijnt en druk op **OK**.
4. Druk op de pijl-links/rechts tot de gewenste instelling verschijnt en druk op **OK**.
5. Herhaal stappen 3 tot en met 4 tot u klaar bent.
6. Druk op **Stop/Clear** om terug te keren naar de stand-bymodus.

Optie	Beschrijving
TCP/IP (IPv4)	Selecteer het protocol en de configuratieparameters die u wilt gebruiken in de netwerkomgeving.  Er moet een groot aantal parameters worden ingesteld. Als u niet weet hoe u een parameter moet instellen, laat u deze ongewijzigd of neemt u contact op met de netwerkbeheerder.
TCP/IP (IPv6)	Selecteer deze optie om gebruik te maken van een IPv6-netwerkomgeving (zie "IPv6-configuratie" op pagina 43).
Ethernet-snel.	Hiermee kunt u de transmissiesnelheid van het netwerk configureren.
Instel. wissen	Hiermee zet u de standaardnetwerkinstellingen terug.
Netwerkinform.	Deze lijst toont informatie over de netwerkverbinding en -configuratie van uw apparaat.

Menuoverzicht

Het bedieningspaneel biedt toegang tot verschillende menu's voor de instelling van het apparaat en het gebruik van de functies van het apparaat. Druk op **Menu** om toegang te krijgen tot deze menu's.

 Afhankelijk van uw opties of model zullen sommige menu's mogelijk niet op het display verschijnen. Als dit het geval is, zijn deze opties niet van toepassing op uw apparaat.

Items	Optie
Faxfunctie	Tonersterkte Resolutie Meerdere verz. Uitgest. verz. Prior. verz. Doorsturen Veilige ontv. Pag. toevoegen Taak annuleren
Faxinstel.	Verzending Aant. kiespog. Opn. kiezen na Kenget. kiezen ECM-modus Transm.rapport TCR voor afb. Kiesmodus Ontvangst Ontvangstmodus Opn. na bels. Ontv.g. stemp. Startc. ontv. Aut. verklein. Grootte neger. Inst. ong. fax DRPD-modus St.inst. wijz. Resolutie Tonersterkte Autom. rapport
Kopieerfunctie	Verkl./vergr. Tonersterkte Oorspr. type Lay-out Achtergrondkl.
Kopieerinstel.	Scanformaat St.inst. wijz. Exemplaren Kopieen sort. Verkl./vergr. Tonersterkte Oorspr. type

Items	Optie
Systeeminst.	Apparaatinst. Apparaat-id Nr. van faxap. Datum en tijd Klokmodus Taal Standaardmodus Energ.spaarst. Time-out Time-out taak Luchtdrukcorr. Tonerbesparing Papierinstel. Papierformaat Type papier Papierinvoer Geluid/Volume Toetsgeluid Waarsch.geluid Luidspreker Belsignaal Rapport Alle rapporten Configuratie Telefoonlijst Transm.rapport Verzendrapport Rap. ontv. fax Geplande taken Rap. ong. fax. Netwerkinform. Onderhoud Toner Op wis. Gebruiksduur Waarschuwing Toner bijna op Serienummer Papier stapel. Instel. wissen Alle instel. Faxinstel. Kopieerinstel. Scaninstel. Systeeminst. Netwerkinstel. Telefoonlijst Verzendrapport Ontvangstrapp.

Items	Optie
Netwerk	TCP/IP (IPv4) DHCP BOOTP Statisch TCP/IP (IPv6) IPv6 activeren DHCPv6 config Ethernet-snel. Instel. wissen Netwerkinform.

Beheerprogramma's

Dit hoofdstuk introduceert beheerprogramma's waarmee u de mogelijkheden van uw apparaat maximaal kunt benutten.

In dit hoofdstuk vindt u de volgende onderwerpen:

- Introductie van handige beheerprogramma's
- SyncThru™ Web Service gebruiken
- Het programma Smart Panel gebruiken

 De ondersteunde opties en functies kunnen van model tot model verschillen. Controleer de modelnaam van uw apparaat. (Zie "Functies per model" op pagina 26.)

Introductie van handige beheerprogramma's

De onderstaande programma's helpen u om uw apparaat op een gebruiksvriendelijke wijze te gebruiken.

- "SyncThru™ Web Service gebruiken" op pagina 91.
- "Het programma Smart Panel gebruiken" op pagina 92.
- "SmarThru" op pagina 92.
- "Unified Driver Configurator in Linux gebruiken" op pagina 94.

SyncThru™ Web Service gebruiken

 Het venster SyncThru™ Web Service in de gebruikshandleiding verschilt mogelijk van het venster dat u ziet, omdat dat afhankelijk is van het gebruikte apparaat.

Als u uw apparaat hebt aangesloten op een netwerk en de TCP/IP-parameters correct hebt ingesteld, kunt u uw apparaat beheren via SyncThru™ Web Service, een ingebouwde webserver. U kunt SyncThru™ Web Service gebruiken om:

- de eigenschappen van het apparaat weer te geven en de huidige status te controleren.
- de TCP/IP-parameters te wijzigen en andere netwerkparameters in te stellen.
- printervoorkeuren te wijzigen.
- berichten die u per e-mail informeren over de status van het apparaat in te stellen.
- ondersteuning te krijgen bij het gebruik van het apparaat.

Zo krijgt u toegang tot SyncThru™ Web Service:

1. Open een webbrowswer in Windows, zoals Internet Explorer.
Typ het IP-adres van het apparaat (<http://xxx.xxx.xxx.xxx>) in het adresveld en druk op de Enter-toets of klik op **Ga naar**.
2. De ingebouwde website wordt geopend.

- SmarThru
- Het programma SetIP gebruiken
- Unified Driver Configurator in Linux gebruiken

Overzicht van SyncThru™ Web Service

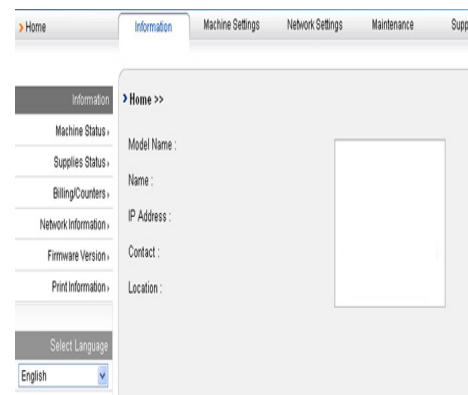

- **Tabblad Information:** op dit tabblad ziet u algemene informatie over uw apparaat. U kunt allerlei dingen controleren, zoals het IP-adres van het apparaat, de resterende hoeveelheid toner, ethernetinformatie, de firmwareversie enz. U kunt ook rapporten afdrucken, zoals een foutenrapport.
- **Tabblad Machine Settings:** met dit tabblad kunt u opties instellen die beschikbaar zijn op uw apparaat.
- **Tabblad Network Settings:** met dit tabblad kunt u de netwerkomgeving bekijken en wijzigen. U kunt allerlei dingen instellen, zoals TCP/IP, EtherTalk enz.
- **Tabblad Maintenance:** met dit tabblad kunt u uw apparaat onderhouden door de firmware te upgraden en door beveiligingsinformatie in te stellen.
- **Tabblad Support:** met dit tabblad kunt u contactgegevens instellen om e-mails te verzenden. U kunt ook een verbinding maken met de SEC-website of stuurprogramma's downloaden door Koppeling te selecteren.

De contactinformatie instellen

Geef de gegevens op van de apparaatbeheerder. Deze instelling is nodig voor het gebruik van de optie e-mailmelding.

1. Open een webbrowswer in Windows, zoals Internet Explorer.
Typ het IP-adres van het apparaat (<http://xxx.xxx.xxx.xxx>) in het adresveld en druk op de Enter-toets of klik op **Ga naar**.
2. De ingebouwde website wordt geopend.
3. Selecteer **Support**.
4. Voer naam, telefoonnummer, locatie en e-mailadres van de apparaatbeheerder in.
5. Klik op **Apply**.

 Als de firewall is ingeschakeld, zal de e-mail mogelijk niet verzonden kunnen worden. Neem in dat geval contact op met de netwerkbeheerder.

Het programma Smart Panel gebruiken

Smart Panel is een programma dat de status van de printer controleert en u daarvan op de hoogte houdt. U kunt de status bekijken en de instellingen van het apparaat aanpassen. In Windows en Macintosh wordt Smart Panel automatisch geïnstalleerd wanneer u de printersoftware installeert. Voor Linux kunt u Smart Panel downloaden van de website van Samsung en installeren (zie "SmartPanel installeren" op pagina 36).

 Dit zijn de systeemvereisten om dit programma te gebruiken:

- Windows. Ga na welke Windows-versies compatibel zijn met uw apparaat (zie "Systeemvereisten" op pagina 33).
- Mac OS X 10.3 of hoger.
- Linux. Ga na welke Linux-versies compatibel zijn met uw apparaat (zie "Systeemvereisten" op pagina 33).
- Internet Explorer 5.0 of hoger voor de Flash-animaties in de HTML Help.

De exacte naam van uw printermodel vindt u op de meegeleverde cd-rom.

Kennismaken met Smart Panel

Als er een fout optreedt tijdens het afdrukken, kunt u de fout controleren in het Smart Panel.

U kunt Smart Panel ook handmatig opstarten. Dubbelklik op het pictogram voor Smart Panel in het systeenvak van Windows, in het "Notification Area" van Linux, of in de statusbalk van Mac OS X.



Windows		Dubbelklik op dit pictogram in Windows.
Macintosh		Dubbelklik op dit pictogram in Mac OS X.
Linux		Klik op dit pictogram in Linux.

Als u een Windows-gebruiker bent, kunt u de toepassing starten door in het menu **Start** achtereenvolgens **Programma's** of **Alle programma's** > **Samsung Printers** > **naam van uw printerstuurprogramma** > **Smart Panel** te kiezen.

-  Als er al meer dan één printer van Samsung is geïnstalleerd, selecteert u eerst het gewenste printermodel zodat u het bijbehorende Smart Panel kunt gebruiken.
Klik met de rechtermuisknop (in Windows of Linux) of klik (in Mac OS X) op het pictogram voor Smart Panel en selecteer uw apparaat.
- Het venster Smart Panel en de inhoud die in deze gebruikershandleiding worden getoond kunnen verschillen afhankelijk van de gebruikte printer of het gebruikte besturingssysteem.

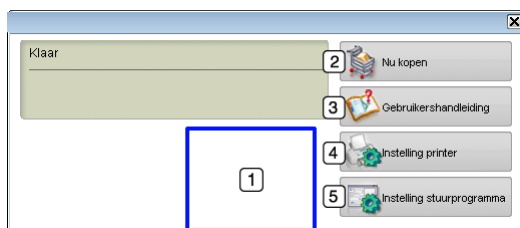
Het programma Smart Panel vermeldt de huidige status van de printer, het resterende tonerniveau in de tonercassette(s) en allerlei andere informatie. U kunt ook de instellingen wijzigen.



1	Tonerniveau	Hier wordt het resterende tonerniveau in de cassette(s) weergegeven. Het apparaat en het aantal tonercassette(s) in het bovenstaande venster kunnen verschillen afhankelijk van de gebruikte printer. Niet alle apparaten beschikken over deze functie.
2	Nu kopen	Reservetonerencassette(s) on line bestellen.
3	Gebruikershandleiding	Gebruikershandleiding weergeven.  Deze knop verandert in Probleemoplossingsgids als er een fout optreedt. U kunt rechtstreeks het deel met de probleemoplossing openen in de gebruikershandleiding.
4	Instelling printer	Hiermee configureert u verschillende apparaatinstellingen in het venster Hulpprogramma Printerinstellingen. Niet alle apparaten beschikken over deze functie.  Als u uw apparaat op een netwerk aansluit, verschijnt het venster SyncThru™ Web Service in plaats van het venster Hulpprogramma Printerinstellingen.
5	Instelling stuurprogramma	Geef alle apparaatopties die u nodig hebt op in het venster Voorkeursinstellingen voor afdrukken . Deze functie is alleen beschikbaar in Windows (zie "Voorkeursinstellingen openen" op pagina 58).

De Probleemoplossingsgids openen

In de **Probleemoplossingsgids** vindt u oplossingen voor problemen. Klik met de rechtermuisknop (in Windows of Linux) of klik (in Mac OS X) op het pictogram voor Smart Panel en selecteer **Probleemoplossingsgids**.

De programma-instellingen van Smart Panel wijzigen

Klik met de rechtermuisknop (in Windows of Linux) of klik (in Mac OS X) op het pictogram voor Smart Panel en selecteer **Opties**. Selecteer de gewenste instellingen in het venster **Opties**.

SmarThru

Op de meegeleverde cd-rom vindt u SmarThru. SmarThru biedt een aantal handige functies voor het gebruik van uw apparaat.

SmarThru opstarten

Volg onderstaande stappen om SmarThru op te starten:

1. Zorg ervoor dat uw apparaat en computer zijn ingeschakeld en op de juiste wijze met elkaar zijn verbonden.
2. Na de installatie van SmarThru wordt het pictogram voor SmarThru op het bureaublad weergegeven.
3. Dubbelklik op het pictogram SmarThru.



4. SmarThru verschijnt.

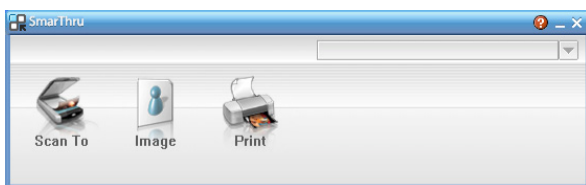

- **Scan To:** een afbeelding scannen en opslaan in een toepassing of map, e-mailen of publiceren op een website.
- **Image:** een afbeelding die u hebt opgeslagen als grafisch bestand, bewerken en naar een toepassing of map sturen, de afbeelding e-mailen of publiceren op een website.
- **Print:** afbeeldingen die u hebt opgeslagen, afdrukken. U kunt afbeeldingen afdrukken in zwart-wit of kleur als uw apparaat dit ondersteunt.

Klik voor meer informatie over SmarThru op  in de rechterbovenhoek van het venster. Het venster SmarThru Help verschijnt; u kunt de onscreen-helppunctie die met het SmarThru programma werd meegeleverd bekijken.

 Volg de onderstaande stappen om de installatie van SmarThru ongedaan te maken. Sluit alle toepassingen op de computer voor u het verwijdert.

- a) Selecteer in het menu **Start Programma's** of **Alle programma's**.
- b) Selecteer **Samsung Printers > SmarThru 4 > Uninstall SmarThru 4**.
- c) Lees de verklaring en klik op **OK** als u wordt gevraagd om uw keuze te bevestigen.
- d) Klik op **Finish**.

Werken met SmarThru

Scannen

1. Klik op **Scan To**.

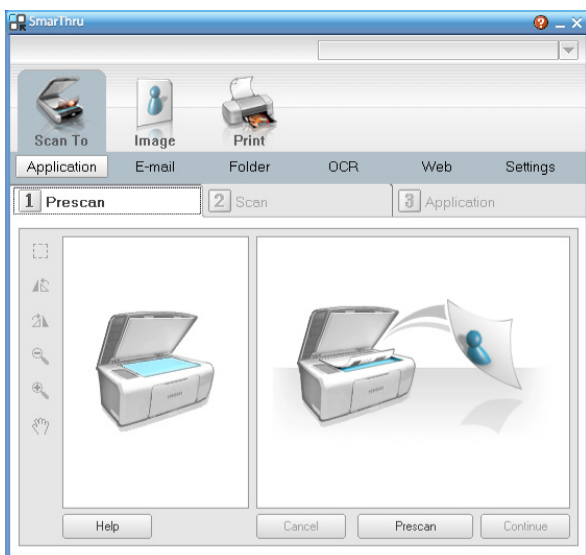

- **Application:** een afbeelding scannen en overnemen in een beeldbewerkingsprogramma, zoals Paint of Adobe Photoshop.
- **E-mail:** een afbeelding scannen en per e-mail verzenden. U kunt een afbeelding scannen, een voorbeeld bekijken en de afbeelding e-mailen.

 Als u een afbeelding per e-mail wilt verzenden, moet u een e-mailprogramma hebben zoals Outlook Express en moet uw e-mailaccount in dit programma zijn ingesteld.

- **Folder:** een afbeelding scannen en opslaan in een map. U kunt een afbeelding scannen, een voorbeeld bekijken en het resultaat opslaan in een map.
- **OCR:** een document scannen en omzetten in een tekstbestand. U kunt een document scannen, een voorbeeld bekijken en naar een toepassing voor tekstherkenning sturen.
 - Aanbevolen scaninstelling voor OCR.
 - Resolutie: 200 of 300 dpi.
 - Beeldtype: grijstinten of zwart-wit.
- **Web:** een afbeelding scannen, een voorbeeld bekijken, een bestandsindeling kiezen en het resultaat publiceren op een website.
- **Settings:** de instellingen voor de basisfuncties van het menu **Scan To** wijzigen. U kunt de instellingen aanpassen voor de functies **Application**, **E-mail**, **OCR** en **Web**.

2. Geef de scaninstellingen op en klik op **Scan**.

Afdrukken

1. Klik op **Print**.
2. Selecteer het bestand dat u wilt afdrukken.
3. Selecteer het apparaat dat u wilt gebruiken.
4. Klik op **Print** om de afdruktaak te starten.

Het programma SetIP gebruiken

Dit programma wordt gebruikt om IP-adressen van netwerkapparaten in te stellen met het MAC-adres, het hardwareserienummer van de netwerkprinterkaart of interface.

Het wordt met name door netwerkbeheerders gebruikt om de IP-adressen van meerdere netwerkapparaten tegelijk in te stellen.

 U kunt het programma SetIP alleen gebruiken als het apparaat met een netwerk is verbonden.

Windows

De volgende procedure is gebaseerd op het besturingssysteem Windows XP.

Het programma installeren

1. Plaats de cd met stuurprogramma's die met het apparaat werd meegeleverd in het cd-rom-station. Als de cd-rom met het stuurprogramma automatisch opstart, sluit u het venster.
2. Selecteer in het menu **Start** het item **Deze computer** en open station X (X staat voor de letter die aan het cd-romstation is toegewezen).
3. Dubbelklik op **Application > SetIP**.
4. Dubbelklik op **Setup.exe** om het programma te installeren.
5. Klik op **OK**.
Selecteer de gewenste taal in de vervolgkeuzelijst.
6. Volg de aanwijzingen in het venster om de installatie te voltooien.

Het MAC-adres van het apparaat afdrukken

1. Druk op **Menu** op het bedieningspaneel.
2. Druk op de pijl-links/rechts tot **Netwerk** verschijnt en druk op **OK**.

3. Druk op het pijltje naar links/rechts tot **Netwerkinform.** verschijnt en druk op **OK**.

In dit rapport vindt u het MAC-adres en IP-adres van uw apparaat.

Netwerkinstellingen opgeven

1. Druk het configuratierapport van het apparaat af om het MAC-adres van uw apparaat te vinden.
2. Kies in het menu **Start** van Windows achtereenvolgens **Alle programma's > Samsung Printers > SetIP > SetIP**.
3. Klik hier om het venster met TCP/IP-instellingen te openen.
4. Voer het MAC-adres, het IP-adres, het subnetmasker en de standaardgateway van de netwerkkaart in, en klik vervolgens op **Apply**.

 Laat bij het invoeren van het MAC-adres de dubbele punt (:) weg.

5. Het apparaat drukt de netwerkgegevens af. Controleer of alle instellingen juist zijn.
6. Sluit het programma SetIP af.

Macintosh

Het programma SetIP zou tijdens de installatie van het printerstuurprogramma automatisch geïnstalleerd moeten worden.

Het MAC-adres van het apparaat afdrukken

1. Druk op **Menu** op het bedieningspaneel.
2. Druk op de pijl-links/rechts tot **Netwerk** verschijnt en druk op **OK**.
3. Druk op het pijltje naar links/rechts tot **Netwerkinform.** verschijnt en druk op **OK**.

In dit rapport vindt u het MAC-adres en IP-adres van uw apparaat.

Netwerkinstellingen opgeven

Volg de onderstaande instructies om de IP-instellingen van uw netwerkprinter te wijzigen.

 Als u **Typische installatie voor een netwerkprinter** selecteert tijdens de installatie van de printer, wordt het programma SetIP automatisch uitgevoerd na de installatie. Ga naar stap 4.

1. Druk het configuratierapport van het apparaat af om het MAC-adres van uw apparaat te vinden.
2. Open de map **Bibliotheek > Printers > Samsung > naam van uw printermodel > SetIP**.
3. Dubbelklik op het bestand **SetIPApplet.html**.
4. Het certificaatvenster wordt weergegeven. Klik op **Trust**.
5. Klik hier om het venster met TCP/IP-instellingen te openen.
6. Voer het MAC-adres, het IP-adres, het subnetmasker en de standaardgateway van de netwerkkaart in, en klik vervolgens op **Apply**.

 Laat bij het invoeren van het MAC-adres de dubbele punt (:) weg.

7. Het apparaat drukt de netwerkgegevens af. Controleer of alle instellingen juist zijn.
8. Sluit het programma SetIP af.

Linux

Het programma SetIP zou tijdens de installatie van het printerstuurprogramma automatisch geïnstalleerd moeten worden.

Het MAC-adres van het apparaat afdrukken

1. Druk op **Menu** op het bedieningspaneel.
2. Druk op de pijl-links/rechts tot **Netwerk** verschijnt en druk op **OK**.
3. Druk op het pijltje naar links/rechts tot **Netwerkinform.** verschijnt en druk op **OK**.

In dit rapport vindt u het MAC-adres en IP-adres van uw apparaat.

Netwerkinstellingen opgeven

1. Druk het configuratierapport van het apparaat af om het MAC-adres van uw apparaat te vinden.
2. Open **/opt/Samsung/mfp/share/utils/**.
3. Dubbelklik op het bestand **SetIPApplet.html**.
4. Klik hier om het venster met TCP/IP-instellingen te openen.
5. Voer het MAC-adres, het IP-adres, het subnetmasker en de standaardgateway van de netwerkkaart in, en klik vervolgens op **Apply**.

 Laat bij het invoeren van het MAC-adres de dubbele punt (:) weg.

6. Het apparaat drukt de netwerkgegevens af. Controleer of alle instellingen juist zijn.
7. Sluit het programma SetIP af.

Unified Driver Configurator in Linux gebruiken

Unified Driver Configurator is een hulpprogramma dat voornamelijk bestemd is voor de configuratie van apparaten. U moet Unified Linux Driver installeren om Unified Driver Configurator te gebruiken (zie "Het Unified Linux-stuurprogramma installeren" op pagina 35).

Na de installatie van het stuurprogramma op uw Linux-systeem wordt automatisch het pictogram voor Unified Driver Configurator op uw bureaublad geplaatst.

Unified Driver Configurator openen

1. Dubbelklik op het pictogram voor **Unified Driver Configurator** op het bureaublad.
U kunt ook op het pictogram **Startup** klikken en **Samsung Unified Driver > Unified Driver Configurator** selecteren.
2. Druk op de knoppen links om over te schakelen naar het overeenkomstige configuratievenster.

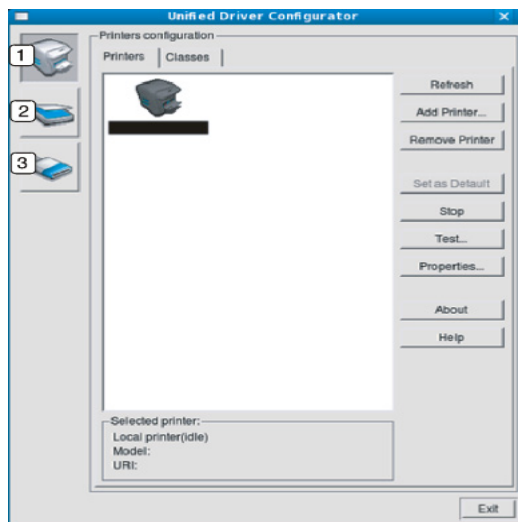

-
- 1 Printers configuration

 - 2 Scanners configuration

 - 3 Ports configuration

 Klik op **Help** voor schermhulp.

3. Breng de wijzigingen aan in de configuratie en klik op **Exit** om Unified Driver Configurator te sluiten.

Printers configuration

Printers configuration telt twee tabbladen: **Printers** en **Classes**.

Tabblad Printers

Klik op het pictogram van de printer links in het venster Unified Driver Configurator om de printerconfiguratie van uw systeem weer te geven.

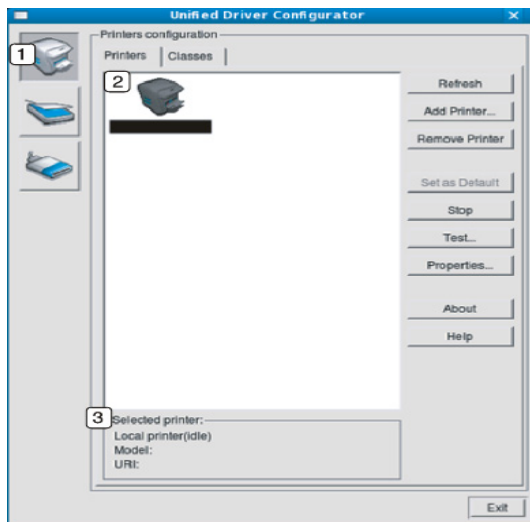

-
- 1 Schakelt over naar **Printers configuration**.

 - 2 Hier worden alle geïnstalleerde apparaten weergegeven.

 - 3 Hiermee worden de status, modelnaam en URI van uw apparaat weergegeven.

De besturingsknoppen van de printer zijn:

- **Refresh:** hiermee vernieuwt u de lijst met beschikbare apparaten.
- **Add Printer:** hiermee voegt u een nieuw apparaat toe.

- **Remove Printer:** hiermee verwijdert u het geselecteerde apparaat.
- **Set as Default:** hiermee stelt u het huidige apparaat in als standaardapparaat.
- **Stop/Start:** hiermee kunt u het apparaat stoppen/starten.
- **Test:** hiermee kunt u een testpagina afdrukken om te controleren of de printer goed werkt.
- **Properties:** hiermee kunt u eigenschappen van de printer weergeven en wijzigen.

Tabblad Classes

Op het tabblad **Classes** wordt een lijst met beschikbare apparaatklassen weergegeven.

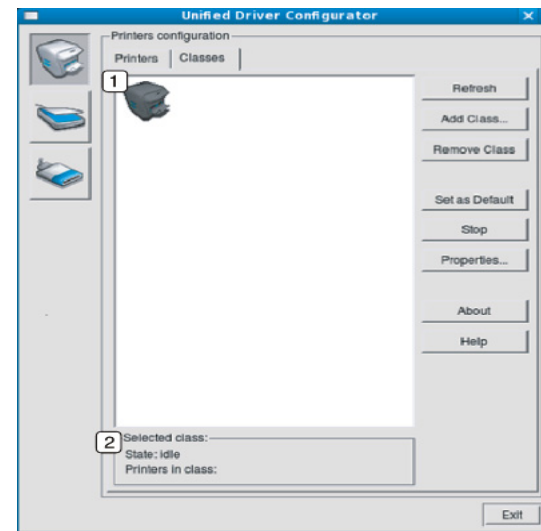

-
- 1 Hiermee geeft u alle apparaatklassen weer.

 - 2 Hiermee geeft u de status van de klasse en het aantal apparaten in de klasse aan.
-
- **Refresh:** de lijst met klassen vernieuwen.
 - **Add Class:** hiermee kunt u een nieuwe apparaatklasse toevoegen.
 - **Remove Class:** hiermee verwijdert u de geselecteerde apparaatklasse.

Scanners configuration

In dit scherm kunt u de activiteiten van de scanners controleren, een lijst met geïnstalleerde MFP-apparaten van Samsung opvragen, eigenschappen van apparatuur wijzigen en afbeeldingen scannen.

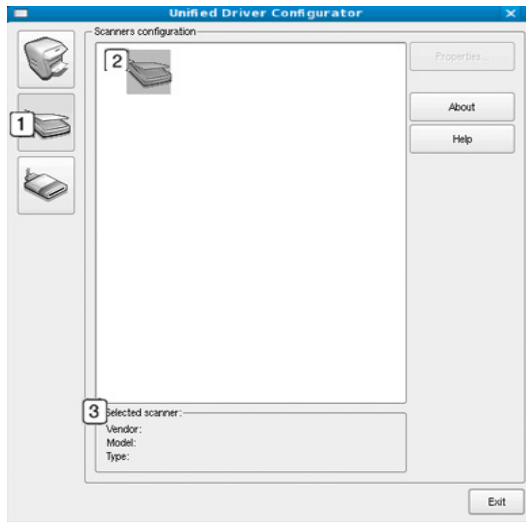

- 1 Schakelt over naar **Scanners configuration**.
- 2 Hiermee geeft u alle geïnstalleerde scanners weer.
- 3 Hiermee toont u leverancier, model en type van de scanner.

- **Properties:** hiermee kunt u scaneigenschappen wijzigen en een document scannen.

Ports configuration

In dit venster kunt u de lijst met beschikbare poorten weergeven, de status van elke poort controleren en een poort vrijgeven die bezet wordt door een afgebroken taak.

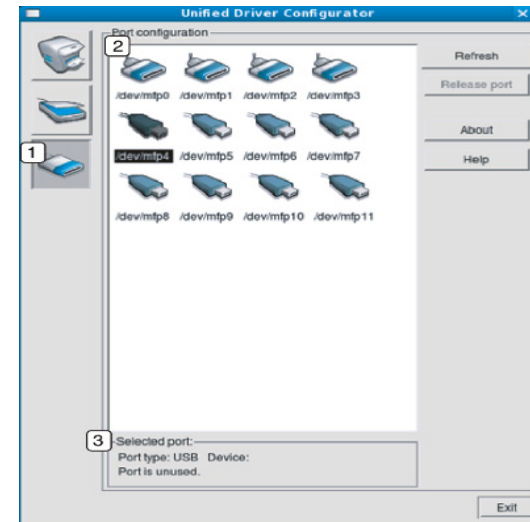

- 1 Schakelt over naar **Ports configuration**.
- 2 Hiermee geeft u alle beschikbare poorten weer.
- 3 Hiermee geeft u het poorttype, het op de poort aangesloten apparaat en de status weer.

- **Refresh:** hiermee kunt u de lijst met beschikbare printers vernieuwen.
- **Release port:** hiermee kunt u de geselecteerde poort vrijgeven.

Hiermee kunt u poorten tussen printers en scanners delen

Uw apparaat kan via een parallele of USB-poort op een hostcomputer worden aangesloten. Aangezien het MFP-apparaat uit meer dan één apparaat bestaat (printer en scanner), moet de toegang van gebruikerstoepassingen tot deze apparaten via de enige I/O-poort op de juiste manier gebeuren.

Het Unified Linux Driver-pakket is voorzien van een geschikt mechanisme voor het delen van poorten dat wordt gebruikt door de printer- en scannerstuurprogramma's van Samsung. De stuurprogramma's benaderen de apparaten via zogenaamde MFP-poorten. De huidige status van een MFP-poort kan worden bekeken in **Ports configuration**. Door poorten te delen, voorkomt u dat u een functioneel blok van het MFP-apparaat benadert terwijl een ander blok in gebruik is.

Wij raden u aan Unified Driver Configurator te gebruiken als u een nieuw MFP-apparaat op uw systeem installeert. In dit geval wordt u gevraagd een I/O-poort voor het nieuwe apparaat te kiezen. Met deze keuze stelt u de meest geschikte configuratie in voor de MFP-functionaliteit. Voor MFP-scanners worden de I/O-poorten automatisch gekozen door de scannerstuurprogramma's, zodat de juiste instellingen standaard worden toegepast.

Onderhoud

In dit hoofdstuk vindt u informatie over het onderhoud van het apparaat en de tonercassette.

In dit hoofdstuk vindt u de volgende onderwerpen:

- Een rapport met apparaatgegevens afdrukken
- De gebruiksduur van de verbruiksartikelen controleren
- Waarschuwing Toner bijna op gebruiken
- Het serienummer zoeken

Een rapport met apparaatgegevens afdrukken

U kunt de apparaatgegevens en een taakrapport afdrukken.

1. Druk op **Menu** op het bedieningspaneel.
2. Druk op de pijl-links/rechts tot **Systeeminst.** verschijnt en druk op **OK**.
3. Druk op de pijl-links/rechts tot **Rapport** verschijnt en druk vervolgens op **OK**.
4. Druk op de pijl-links/rechts tot het gewenste rapport of de gewenste lijst verschijnt en druk op **OK**.
Selecteer **Alle rapporten** om alle rapporten af te drukken.
5. Druk op de pijl-links/rechts om **Ja** te selecteren bij de vraag **Afdrukken?**, en druk op **OK**.



Met SyncThru™ Web Service kunt u de configuratie van het apparaat afdrukken of de status controleren. Open de webbrowser op een computer die met het netwerk is verbonden en typ het IP-adres van het apparaat. Als SyncThru™ Web Service wordt geopend, klikt u op **Information > Print information**.

De gebruiksduur van de verbruiksartikelen controleren

Als u regelmatig geconfronteerd wordt met papierstoringen of afdrukproblemen, controleert u het aantal pagina's dat het apparaat heeft afgedrukt of gescand. Indien nodig vervangt u de desbetreffende onderdelen.

1. Druk op **Menu** op het bedieningspaneel.
2. Druk op de pijl-links/rechts tot **Systeeminst.** verschijnt en druk op **OK**.
3. Druk op de pijl-links/rechts tot **Onderhoud** verschijnt en druk op **OK**.
4. Druk op de pijl-links/rechts tot **Gebruiksduur** verschijnt en druk op **OK**.
5. Druk op de pijl-links/rechts tot het gewenste item verschijnt en druk op **OK**.
 - **Info verb.art.:** drukt een pagina af met informatie voor de leverancier.
 - **Totaal:** toont het totaal aantal afgedrukte pagina's.
 - **ADI-scan:** toont het aantal pagina's dat gescand werd via de ADI.
 - **Scan. via glas:** toont het aantal pagina's dat gescand werd via de glasplaat.
6. Druk op **Stop/Clear** om terug te keren naar de stand-bymodus.

Waarschuwing Toner bijna op gebruiken

Als de tonercassette bijna leeg is, knippert de **Status**-LED rood. U kunt instellen of u wenst dat deze LED al dan niet gaat knipperen.

- Het apparaat reinigen
- De tonercassette bewaren
- Tips voor het verplaatsen en opbergen van uw apparaat

1. Zorg ervoor dat u het printerstuurprogramma hebt geïnstalleerd met de bijgeleverde cd-rom met printersoftware.
2. Dubbelklik op het pictogram voor **Smart Panel** in het systeemvak van Windows of in het "Notification Area" van Linux. U kunt ook op **Smart Panel** in de statusbalk van Mac OS X klikken.
3. Klik op **Instelling printer**.
4. Klik op **Instelling > Toner bijna op**. Selecteer de gewenste instelling en klik vervolgens op **Toepassen**.

Het serienummer zoeken

Als u contact opneemt met de klantenservice of als u zich registreert op de website van Samsung, moet u het serienummer van uw apparaat opgeven. Dit doet u als volgt:

1. Druk op **Menu** op het bedieningspaneel.
2. Druk op de pijl-links/rechts tot **Systeeminst.** verschijnt en druk op **OK**.
3. Druk op de pijl-links/rechts tot **Onderhoud** verschijnt en druk op **OK**.
4. Druk op de pijl-links/rechts tot **Serienummer** verschijnt en druk op **OK**.
5. Controleer het serienummer van uw apparaat.
6. Druk op **Stop/Clear** om terug te keren naar de stand-bymodus.

Het apparaat reinigen

Als er zich problemen voordoen met de afdrukkwaliteit of als u uw apparaat in een stofrijke omgeving gebruikt, moet u uw apparaat regelmatig schoonmaken om de beste afdrukkwaliteit te blijven garanderen en de levensduur van uw apparaat te verlengen.



- Als u de behuizing van het apparaat reinigt met reinigingsmiddelen die veel alcohol, oplosmiddel of andere agressieve substanties bevatten, kan de behuizing verkleuren of vervormen.
- Als er toner in het apparaat of in de directe omgeving ervan is terechtgekomen, raden wij u aan om dit te reinigen met een zachte, met water bevochtigde doek of tissue. Als u een stofzuiger gebruikt, wordt de toner in de lucht geblazen. Dit kan schadelijk voor u zijn.

De buitenkant reinigen

Maak het apparaat aan de buitenkant schoon met een zachte, pluisvrije doek. U kunt de doek bevochtigen met een beetje water, maar let erop dat er geen water op of in het apparaat terecht komt.

De binnenkant reinigen

Tijdens het afdrukken kunnen zich in het apparaat papierresten, toner en stof verzamelen. Dit kan op een gegeven moment problemen met de afdrukkwaliteit veroorzaken, zoals tonervlekken of vegen. Deze problemen kunnen worden gereduceerd en verholpen door de binnenkant van het apparaat te reinigen.

1. Schakel het apparaat uit en haal de stekker uit het stopcontact. Wacht tot het apparaat is afgekoeld.
2. Open de voorklep en trek de tonercassette uit het apparaat. Plaats de tonercassette op een schoon, vlak oppervlak.

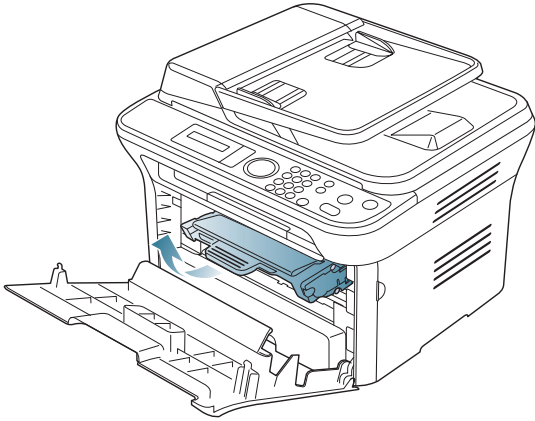

- Om schade aan de tonercassette te voorkomen, moet u ervoor zorgen dat deze niet langer dan enkele minuten wordt blootgesteld aan licht. Dek de cassette zo nodig af met een stuk papier.
 - Raak de groene onderkant van de tonercassette niet aan. Neem de cassette vast bij de handgreep zodat u de onderzijde niet hoeft aan te raken.
3. Verwijder met een droge, niet-pluizende doek eventueel stof en gemorste toner in en rond de ruimte voor de tonercassette.

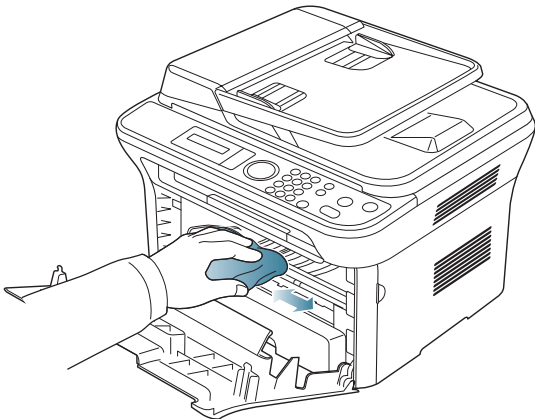

Zorg dat u bij het reinigen van de binnenkant van het apparaat de transportrol onder de tonercassette of andere onderdelen binnenin niet beschadigt. Gebruik geen oplosmiddelen, zoals benzeen of verdunner, om te reinigen. Dit kan de afdrukkwaliteit negatief beïnvloeden en het apparaat beschadigen.

4. Lokaliseer de lange glasstrook bovenaan aan de binnenkant van het cassetecompartiment en maak deze voorzichtig schoon met een wattenstaafje.

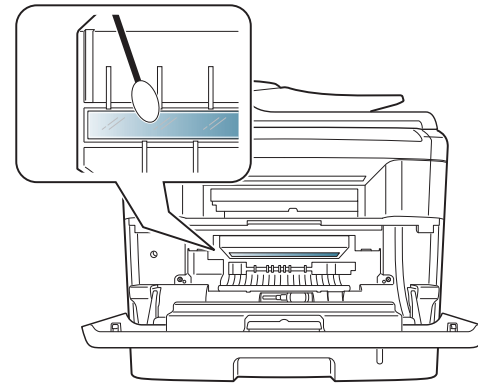

5. Plaats de tonercassette terug en sluit de voorklep.
6. Steek de stekker weer in het stopcontact en zet het apparaat aan.

Scannereenheid reinigen

U krijgt de beste kopieën als u de scannereenheid schoon houdt. Wij raden u aan om de scannereenheid bij het begin van elke dag te reinigen. Herhaal dit indien nodig in de loop van de dag.

1. Bevochtig een niet-pluizende, zachte doek of een velletje keukenrol met een beetje water.
2. Open het deksel van de scanner.
3. Veeg de glasplaat en het glas van de automatische documentinvoer schoon en droog ze daarna af.

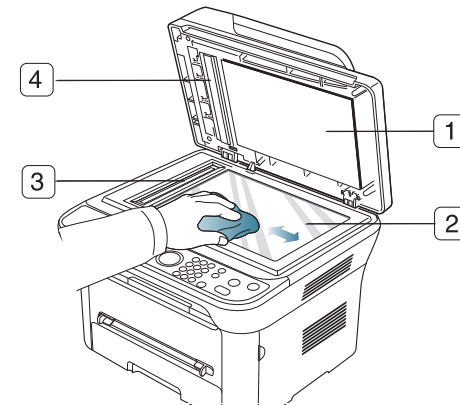

- 1 Scannerdeksel
- 2 Glasplaat
- 3 Glasplaat van de documentinvoer
- 4 Witte strook

4. Veeg de onderkant van het scannerdeksel en het witte blad schoon en droog ze af.
5. Sluit het deksel van de scanner.

De tonercassette bewaren

Tonercassettes bevatten componenten die gevoelig zijn voor licht, temperatuur en vochtigheid. Samsung raadt u aan de aanbevelingen te volgen met het oog op optimale prestaties, de hoogste kwaliteit en de langste gebruiksduur van uw nieuwe Samsung-tonercassette.

Bewaar deze cassette op dezelfde plaats als waar de printer wordt gebruikt, in het ideale geval een kantoor waar de temperatuur en vochtigheid worden geregeld. Haal de tonercassette pas uit zijn originele, ongeopende verpakking op het moment dat u de cassette gaat installeren. Als de originele verpakking ontbreekt, moet u de bovenste opening van de cassette bedekken met papier en moet u de cassette bewaren in een donkere kast.

Als u de verpakking van de cassette opent voordat u de cassette gebruikt, nemen de gebruiksduur en bewaartijd van de cassette aanzienlijk af. Bewaar de cassette niet op de grond. Als de tonercassette uit de printer wordt verwijderd, moet de cassette altijd worden bewaard:

- in de beschermhoes van de originele verpakking,
- Liggend (niet staand) met dezelfde kant boven als na installatie.
- Bewaar verbruiksartikelen niet:
 - in temperaturen boven 40 °C,
 - in een omgeving met een luchtvochtigheid van minder dan 20% of meer dan 80%,
 - in een omgeving met extreme temperatuur- of vochtigheidsschommelingen,
 - in direct zon- of kunstlicht,
 - op stoffige plaatsen,
 - in een auto gedurende een lange periode,
 - in een omgeving met corrosieve dampen,
 - in een omgeving met zilte lucht.

Behandelingsrichtlijnen

- Raak het oppervlak van de lichtgevoelige drum in de cassette niet aan.
- Stel de cassette niet bloot aan onnodige trillingen of schokken.
- Draai de drum nooit handmatig, vooral niet in de omgekeerde richting, want hierdoor kan de cassette binnenin worden beschadigd en gaan lekken.

Gebruik van tonercassettes van andere merken en bijgevolde tonercassettes

Het gebruik van tonercassettes van een ander merk dan Samsung in uw printer wordt door Samsung Electronics niet aangeraden noch goedgekeurd. Hetzelfde geldt voor generieke, bijgevolde of gereviseerde tonercassettes, alsook tonercassettes van een bepaald winkelmerk.



De printergarantie van Samsung dekt geen schade aan het apparaat die ontstaan is door het gebruik van een bijgevolde cassette, een gerecyclede cassette of een tonercassette van een ander merk dan Samsung.

Geschatte gebruiksduur van tonercassette

De geschatte gebruiksduur van een tonercassette is afhankelijk van de hoeveelheid toner die nodig is voor uw afdruktaken. Het eigenlijke aantal afdrucken kan verschillen afhankelijk van de afdrukdichtheid, de omgevingsvoorwaarden, de tijd tussen afdruktaken en het type en formaat van het afdruk materiaal. Als u bijvoorbeeld veel afbeeldingen afdrukt, ligt het tonerverbruik hoog en moet u de cassette sneller vervangen.

Tips voor het verplaatsen en opbergen van uw apparaat

- U mag het apparaat bij het verplaatsen niet ondersteboven of op zijn kant houden. Er kan immers toner vrijkomen binnenin het apparaat waardoor er schade aan het apparaat kan ontstaan of de afdrukkwaliteit kan verslechteren.
- Als u het apparaat verplaatst, moet u ervoor zorgen dat ten minste twee mensen het apparaat goed vasthouden.

Problemen oplossen

In dit hoofdstuk vindt u nuttige informatie over wat u moet doen als er een probleem optreedt.

In dit hoofdstuk vindt u de volgende onderwerpen:

- Toner herverdelen
- Vastgelopen originelen verwijderen
- Tips om papierkrulling te vermijden
- Tips om papierstoringen te voorkomen

Toner herverdelen

Als de tonercassette bijna leeg is:

- Verschijnen er witte strepen of lichtere vlekken op de afdruk.
- **Bereid nieuwe cass. voor** verschijnt op het scherm.
- Knippert de **Status-LED** rood.

In dat geval kunt u de afdrukkwaliteit tijdelijk verbeteren door de resterende toner in de tonercassette te herverdelen. Soms blijven die witte strepen of lichtere gebieden voorkomen, zelfs nadat de toner is herverdeeld.

1. Open de voorklep.
2. Verwijder de tonercassette.

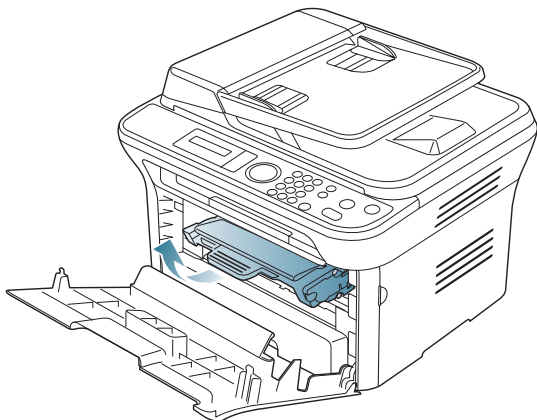

3. Rol de cassette vijf tot zes keer heen en weer om de toner gelijkmatig te verdelen.

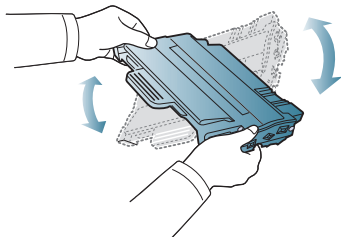

 Krijgt u per ongeluk toner op uw kleding, veeg de toner dan af met een droge doek en was de kleding in koud water. Als u warm water gebruikt, hecht de toner zich aan de stof.

 Raak de groene onderkant van de tonercassette niet aan. Neem de cassette vast bij de handgreep zodat u de onderzijde niet hoeft aan te raken.

- Papierstoringen verhelpen
- Informatie over berichten op het display
- Andere problemen oplossen

4. Houd de tonercassette bij de handgreep vast en plaats de cassette voorzichtig in de opening van het apparaat. De nokken aan de zijkanten van de cassette en de corresponderende groeven in het apparaat leiden de cassette in de juiste positie tot ze vastklikt.

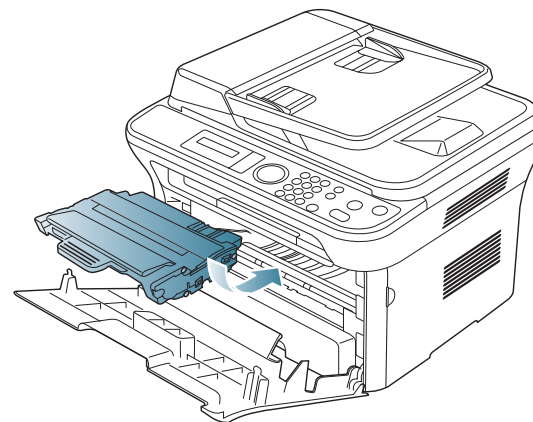

5. Sluit de voorklep. Controleer of de klep goed dicht is.

Vastgelopen originelen verwijderen

Als een origineel vastloopt in de ADI, verschijnt er een waarschuwingsbericht op het display.

 Trek het vastgelopen papier voorzichtig en langzaam naar buiten om te voorkomen dat het scheurt.

 Gebruik de glasplaat van de scanner voor originelen van dik, dun of gemengd papier om papierstoringen te voorkomen.

1. Verwijder alle resterende pagina's uit de ADI.
2. Open de klep van de ADI.

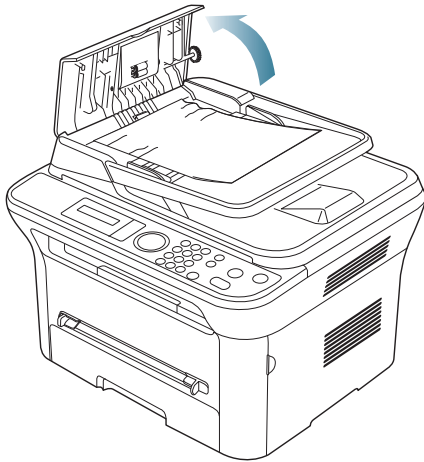

3. Verwijder het vastgelopen papier voorzichtig uit de ADI.

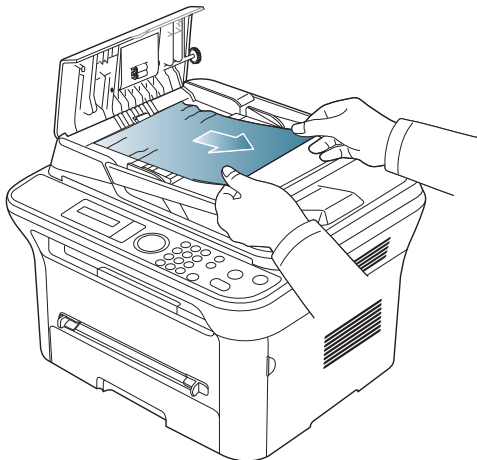

 Ga naar stap 5 als u geen papier ziet in dit gebied.

4. Sluit de klep van de ADI. Als u pagina's hebt verwijderd, plaatst u ze terug in de ADI.

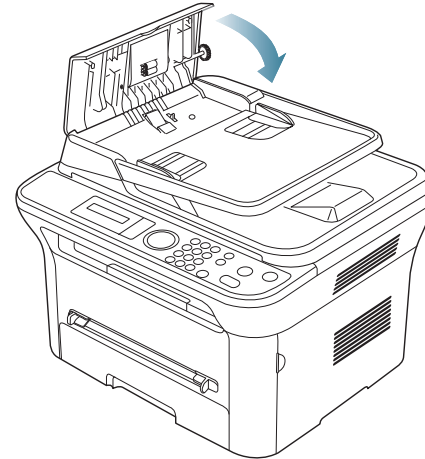

5. Open het deksel van de scanner.
6. Grijp het verkeerd ingevoerde papier vast en verwijder het uit het invoergebied door het voorzichtig met beide handen naar rechts te trekken.

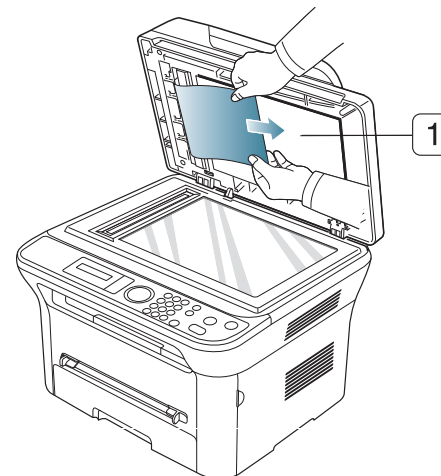

1 Scannerdeksel

7. Sluit het deksel van de scanner. Plaats de verwijderde pagina's opnieuw in de ADI.

Tips om papierkrulling te vermijden

1. Open de achterklep.
2. Duw de hendel aan weerskanten naar beneden.

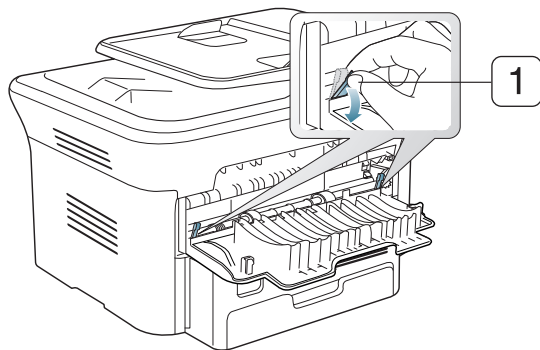

1 Hendel

-  Houd de achterklep tijdens het afdrucken geopend.
Doe dit enkel als de afdruk meer dan 20 mm omgekruld is.

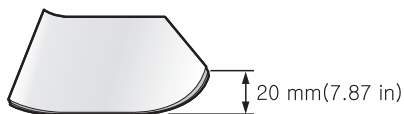

Tips om papierstoringen te voorkomen

U kunt de meeste papierstoringen voorkomen door het juiste type afdrukmedia te gebruiken. Raadpleeg de volgende richtlijnen als er een papierstoring optreedt.

- Zorg ervoor dat de verstelbare geleiders correct zijn ingesteld (zie "Papier in de lade plaatsen" op pagina 51).
- Plaats niet te veel papier in de lade. Zorg dat de papierstapel niet boven de maximummarkering aan de binnenzijde van de lade uitkomt.
- Verwijder geen papier uit de papierlade tijdens het afdrucken.
- Buig het papier, waai het uit en maak er een rechte stapel van voor u het in de lade plaatst.
- Gebruik geen gekreukt, vochtig of sterk gekruld papier.
- Plaats geen verschillende soorten papier in een lade.
- Gebruik alleen aanbevolen afdruk materiaal (zie "Papierformaat en -type instellen" op pagina 54).
- Zorg ervoor dat het papier in de lade ligt met de te bedrukken zijde naar onder of in de lade voor handmatige invoer met de te bedrukken zijde naar boven.

Papierstoringen verhelpen

Als er papier is vastgelopen, verschijnt er een waarschuwingsbericht op het display.

Om door te gaan met afdrucken na het verwijderen van vastgelopen papier, moet u de voorklep openen en vervolgens weer sluiten.

-  Trek het vastgelopen papier voorzichtig en langzaam naar buiten om te voorkomen dat het scheurt. Volg de aanwijzingen in de volgende hoofdstukken om de papierstoring te verhelpen.

In lade 1

-  Klik op deze koppeling om een filmpje te openen over het verwijderen van vastgelopen papier.

1. Open de klep aan de voorzijde en sluit deze weer. Het vastgelopen papier wordt automatisch uitgevoerd.
Als het papier niet uit het apparaat komt, gaat u door met de volgende stap.
2. Trek lade 1 uit.

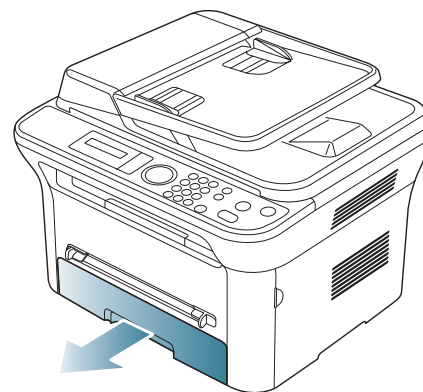

3. Verwijder het vastgelopen papier door het voorzichtig in een rechte lijn naar buiten te trekken.

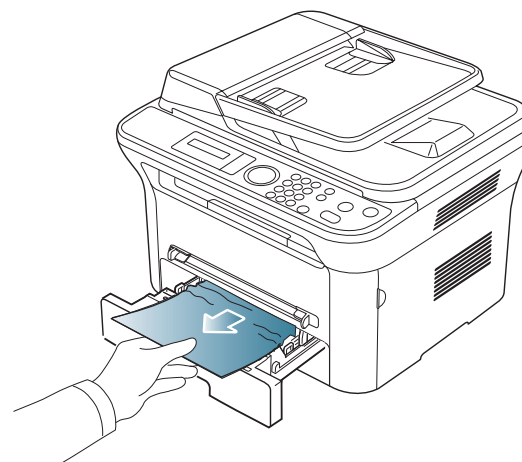

Als het papier niet beweegt als u eraan trekt, of als er geen papier te zien is in dit deel van de printer, controleert u de fixeereenheid rond de tonercassette (zie "Binnenin het apparaat" op pagina 103).

4. Schuif lade 1 terug in het apparaat tot ze vastklikt. De printer gaat automatisch door met afdrucken.

In de lade voor handmatige invoer

 Klik op deze koppeling om een filmpje te openen over het verwijderen van vastgelopen papier.

1. Als het papier niet op de juiste wijze wordt ingevoerd, trekt u het uit het apparaat.

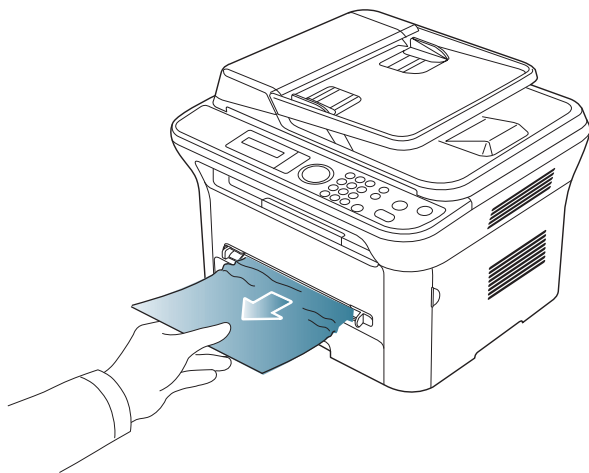

2. Open en sluit de klep aan de voorzijde om verder te gaan met afdrukken.

Binnenin het apparaat

 Klik op deze koppeling om een filmpje te openen over het verwijderen van vastgelopen papier.

 Het gebied rond de fixeereenheid is heet. Wees voorzichtig wanneer u papier uit het apparaat verwijdert.

1. Open de klep aan de voorzijde en trek de tonercassette naar buiten door ze voorzichtig naar beneden te drukken.

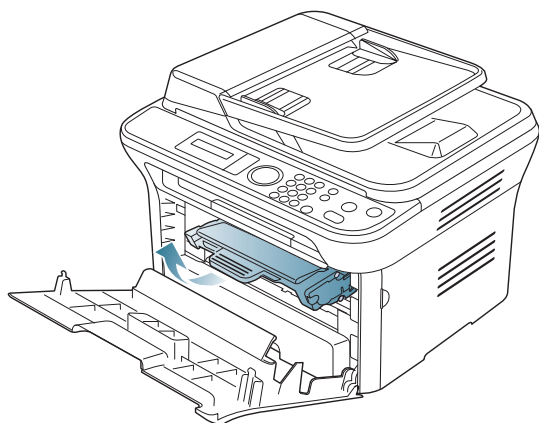

2. Verwijder het vastgelopen papier door het voorzichtig in een rechte lijn naar buiten te trekken.

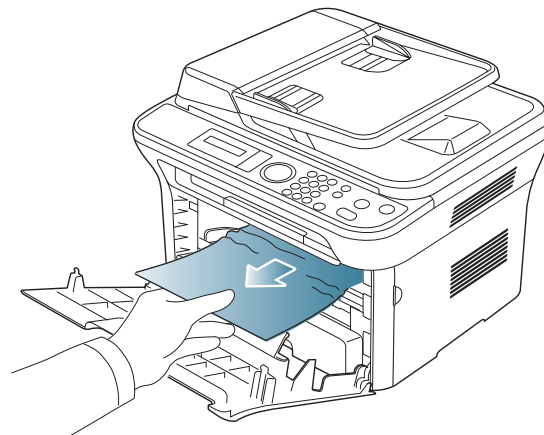

3. Plaats de tonercassette terug en sluit de klep aan de voorzijde. De printer gaat automatisch door met afdrukken.

In het uitvoergebied

 Klik op deze koppeling om een filmpje te openen over het verwijderen van vastgelopen papier.

1. Open de klep aan de voorzijde en sluit deze weer. Het vastgelopen papier wordt automatisch uitgevoerd.
Wanneer u geen vastgelopen papier ziet, gaat u naar de volgende stap.
2. Trek het papier voorzichtig uit de uitvoerlade.

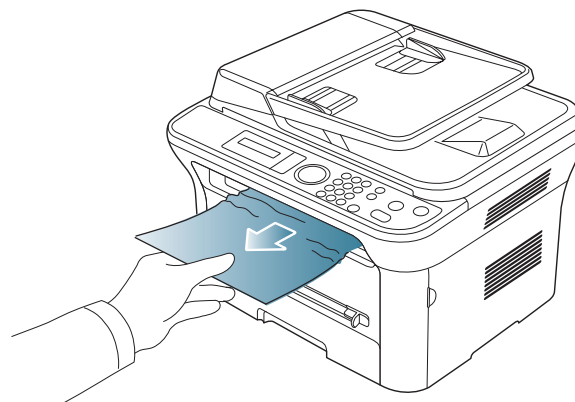

Stop als u het vastgelopen papier niet kunt zien of als u weerstand ondervindt wanneer u eraan trekt, en ga door met de volgende stap.

3. Open de achterklep.
4. Duw de hendels naar beneden en verwijder het papier.

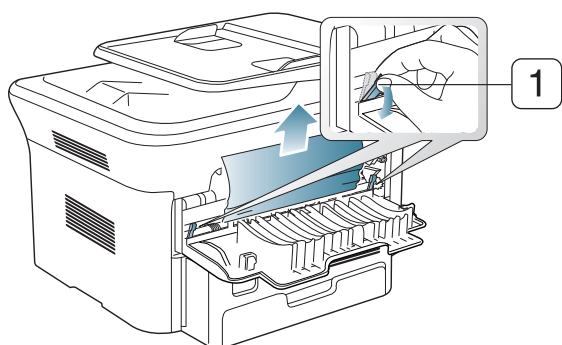



1 Hendel

Wanneer u geen vastgelopen papier ziet, gaat u naar de volgende stap.

5. Duw de hendels van de fixeereenheid naar beneden en verwijder het papier.

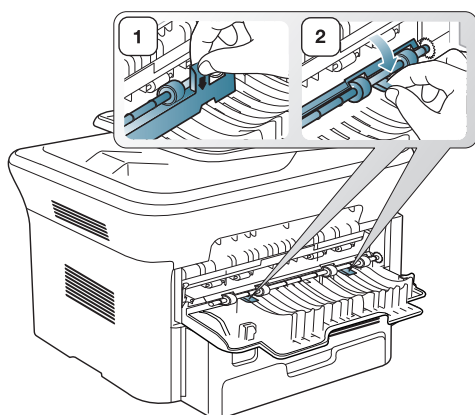
Zet de hendels terug in de oorspronkelijke stand.



 Het gebied rond de fixeereenheid is heet. Wees voorzichtig wanneer u papier uit het apparaat verwijdert.

6. Zet de hendels terug in de oorspronkelijke positie.
7. Sluit de achterklep.
8. Open en sluit de voorklep. De printer gaat automatisch door met afdrucken.

Informatie over berichten op het display

Er verschijnen berichten op het display van het bedieningspaneel om de status van het apparaat of fouten te melden. Raadpleeg de onderstaande tabellen voor de betekenis van de berichten en verhelp indien nodig het probleem.

Berichten op het display controleren



- Als het bericht niet in de tabel voorkomt, schakelt u het apparaat uit en weer in en probeert u de afdruktaak opnieuw uit te voeren. Neem contact op met de serviceafdeling als het probleem zich blijft voordoen.
- Als u contact opneemt met de klantenservice is het nuttig dat u het bericht op het display doorgeeft.
- Afhankelijk van de opties of het model zullen sommige meldingen mogelijk niet op het weergavescherm verschijnen.
- [foutnummer] geeft de foutcode aan.
- [ladetype] geeft het ladenummer aan.
- [mediatype] geeft het type afdrukmedia aan.
- [mediaformaat] geeft het formaat van de afdrukmedia aan.
- [kleur] geeft de kleur van de toner of de beeldeenheid aan.

Bericht	Betekenis	Voorgestelde oplossingen
[COMM. -fout]	Het apparaat heeft een communicatieprobleem.	Vraag de afzender om de fax opnieuw te verzenden.
[Incompatibel]	Het apparaat heeft een fax ontvangen van een nummer dat is geregistreerd als een ongewenst faxnummer.	De ontvangen faxgegevens worden verwijderd. Controleer de instellingen voor ongewenste faxnummers. Zie pagina 50.
[Lijn bezet]	Het ontvangende faxapparaat antwoordt niet of de lijn is al in gebruik.	Wacht enkele minuten en probeer het opnieuw.
[Lijnfout]	Uw apparaat kan geen verbinding tot stand brengen met het ontvangende faxapparaat of de verbinding is verbroken als gevolg van een probleem met de telefoonlijn.	Probeer het opnieuw. Als het probleem zich blijft voordoen, wacht u een uurtje en probeert u het opnieuw. U kunt ook de foutcorrectiemodus (ECM) inschakelen. Zie pagina 50.
[Op Stop gedr.]	Stop/Clear is ingedrukt terwijl het apparaat in werking was.	Probeer het opnieuw.

Bericht	Betekenis	Voorgestelde oplossingen
BOOTP-probl. Aut. IP uitv.	Toewijzing van IP-adres is mislukt. Dit gebeurt wanneer Auto IP is ingesteld voor BOOTP in SyncThru™ Web Service.	Wijzig de methode voor het toewijzen van IP-adressen naar DHCP of Statisch. Als u de instelling niet wijzigt, zal de BOOTP-server voortdurend vragen om het toewijzen van het IP-adres.
BOOTP-probl. Herconf. DHCP	Toewijzing van IP-adres is mislukt. Dit gebeurt wanneer Auto IP niet is ingesteld voor BOOTP in SyncThru™ Web Service.	Wijzig de methode voor het toewijzen van IP-adressen naar DHCP of Statisch. Als u de instelling niet wijzigt, zal de BOOTP-server voortdurend vragen om het toewijzen van het IP-adres.
DHCP-probl.: Aut. IP uitv.	Toewijzing van IP-adres is mislukt. Dit gebeurt wanneer Auto IP is ingesteld voor DHCP in SyncThru™ Web Service.	Wijzig de methode voor het toewijzen van IP-adressen naar BOOTP of Statisch. Als u de instelling niet wijzigt, zal de DHCP-server voortdurend vragen om het toewijzen van het IP-adres.
DHCP-probl. Herconf. BOOTP	Toewijzing van IP-adres is mislukt. Dit gebeurt wanneer Auto IP niet is ingesteld voor DHCP in SyncThru™ Web Service.	Wijzig de methode voor het toewijzen van IP-adressen naar BOOTP of Statisch. Als u de instelling niet wijzigt, zal de DHCP-server voortdurend vragen om het toewijzen van het IP-adres.
Verw. vastgel. doc.	Het origineel heeft een papierstoring veroorzaakt in de ADI.	Verwijder het vastgelopen papier (zie "Vastgelopen originelen verwijderen" op pagina 101).
Klep open. Sluit klep.	De voorklep is niet goed vergrendeld.	Sluit de klep goed. Deze moet vastklikken.

Bericht	Betekenis	Voorgestelde oplossingen
Einde gebr.duur Pl. nieuwe cass.	De aangegeven tonercassettes is aan het eind van haar geschatte gebruiksduur. De printer stopt met afdrukken.  De geschatte gebruiksduur van een cassette verwijst naar de verwachte of geschatte gebruiksduur van een tonercassette. Het geeft aan hoeveel afdrukken er met de cassette gemiddeld kunnen worden gemaakt conform ISO/IEC 19798 (zie "Verkrijgbare verbruiksartikelen" op pagina 118). Het aantal pagina's kan worden beïnvloed door de omgevingsvoorwaarden, de tijd tussen afdruktaken en het type en formaat van het afdruk materiaal. Er kan een kleine hoeveelheid toner achterblijven in de cassette, zelfs wanneer het bericht Einde gebr.duur Pl. nieuwe cass. verschijnt en de printer stopt met afdrukken.	Vervang de tonercassette (zie "De tonercassette vervangen" op pagina 119).

Bericht	Betekenis	Voorgestelde oplossingen
Fout [foutnummer] Zet uit en aan	Er is een systeemfout opgetreden.	Start het apparaat opnieuw op en probeer nogmaals af te drukken. Neem contact op met de serviceafdeling als het probleem zich blijft voordoen.
Plaats tonercas.	De tonercassette is niet of niet juist geplaatst.	Installeer de tonercassette opnieuw. Herhaal dit twee of drie keer om te controleren of hij goed op zijn plaats komt. Als het probleem zich blijft voordoen betekent dit dat de tonercassette niet wordt gedetecteerd. Neem contact op met een medewerker van de klantenservice.
Plaats [formaat van afdruk materiaal] in [nummer van lade]	Er is geen papier in de lade.	Plaats het juiste papier in de juiste lade (zie "Papier in de lade plaatsen" op pagina 51).
Geh. vol Verw. taak	Het geheugen is vol.	Druk op de pijl-links/ rechts om Annuleren of Start te selecteren en druk vervolgens op OK . Als u Annuleren selecteert, stopt het apparaat met de verwerking van de faxtaak. Als u Start selecteert, verzendt het apparaat alleen de ingescande documenten van de faxtaak.
Netw.probl.: IP-conflict	Het IP-adres wordt elders gebruikt.	Controleer het IP-adres of stel een nieuw IP-adres in.
Geen antwoord	Het andere faxapparaat neemt zelfs na verschillende pogingen niet op.	Probeer het opnieuw. Ga na of het andere faxapparaat aan staat.
TC niet comp.	De tonercassette is niet geschikt voor dit apparaat.	Vervang de desbetreffende tonercassette door een originele Samsung-cassette (zie "De tonercassette vervangen" op pagina 119).

Bericht	Betekenis	Voorgestelde oplossingen
Uitvoervak vol Verw. pap.	De uitvoerlade is vol. Of de sensor is niet omlaag gericht.	Zodra het papier uit de uitvoerlade is verwijderd, gaat de printer door met afdrukken. Of zorg ervoor dat de sensor omlaag gericht is. Neem contact op met de serviceafdeling als het probleem zich blijft voordoen.
[ladenummer] leeg	De aangegeven papierlade is leeg.	Plaats papier in de lade (zie "Papier in de lade plaatsen" op pagina 51).
Lade [ladenummer] geopend	De aangegeven lade is niet geplaatst, of niet goed gesloten.	Om de lade te sluiten drukt u de achterkant naar beneden, lijnt u die uit met de sleuf en schuift u hem in de printer.
Pap.st. in MF-lade	Er is papier vastgelopen bij de lade voor handmatige invoer.	Verwijder het vastgelopen papier (zie "In de lade voor handmatige invoer" op pagina 103).
Pap.st. in lade 1	Er is papier vastgelopen in lade 1.	Verwijder het vastgelopen papier (zie "In lade 1" op pagina 102).
Pap.st. in app.	Er is papier vastgelopen in het apparaat.	Verwijder het vastgelopen papier (zie "Binnenin het apparaat" op pagina 103).
Pap.st. in uitv.gebied	Er is speciaal afdruk materiaal vastgelopen in het papieruitvoergebied.	Verwijder het vastgelopen papier. <ul style="list-style-type: none"> • Zie "In het uitvoergebied" op pagina 103. • Zie "In de lade voor handmatige invoer" op pagina 103.
Bereid nieuwe cass. voor	De aangegeven tonercassette is bijna leeg. De geschatte gebruiksduur van de cassette is bijna bereikt.	Bereid een nieuwe cassette voor ter vervanging van de oude. U kunt de afdrukkwaliteit tijdelijk verhogen door de toner te herverdelen (zie "Toner herverdelen" op pagina 100).
Verw. afsluitt. en plaats TC	Het apparaat vindt geen tonercassette.	Verwijder de afdichtingstape van de tonercassette. Raadpleeg de Beknopte installatiehandleiding.

Bericht	Betekenis	Voorgestelde oplossingen
Vervang toner	De tonercassette is bijna aan het eind van de geschatte gebruiksduur.	<p>U kunt kiezen tussen Stop of Doorgaan zoals weergegeven op het bedieningspaneel. Als u Stop selecteert, stopt de printer met afdrukken en kunt u niet meer afdrukken zolang u de cassette niet hebt vervangen. Als u Doorgaan kiest, gaat de printer door met afdrukken maar kan de afdrukkwaliteit niet worden gegarandeerd. Als u van een optimale afdrukkwaliteit wilt blijven genieten, dient u de tonercassette te vervangen wanneer dit bericht verschijnt. Als u de cassette verder blijft gebruiken, kunnen er problemen rijzen met de afdrukkwaliteit (zie "De tonercassette vervangen" op pagina 119).</p> <p> Samsung raadt het gebruik van niet-originele Samsung-tonercassettes zoals bijvulde of gereviseerde cassettes af. Samsung kan de kwaliteit van niet-originele Samsung-tonercassettes niet garanderen. Ondersteuning of reparaties als gevolg van het gebruik van niet-originele Samsung-tonercassettes worden niet gedekt door de apparaatgarantie.</p>

Bericht	Betekenis	Voorgestelde oplossingen
Plaats nieuwe fixeereenheid	De fixeereenheid is versleten.	Plaats een nieuwe fixeereenheid. Neem contact op met een medewerker van de klantenservice.
Zelfdiagnose Even geduld	De printermotor controleert een aantal problemen die werden ontdekt.	Een ogenblik geduld.
Te veel faxen Verw. taak	Er zijn te veel faxen ontvangen.	Verwijder ontvangen fax.

Andere problemen oplossen

In het onderstaande overzicht vindt u een aantal mogelijke problemen met de bijbehorende oplossingen. Voer de stappen uit in de aangegeven volgorde tot het probleem is verholpen. Neem contact op met de serviceafdeling als het probleem zich blijft voordoen.

Stroomproblemen

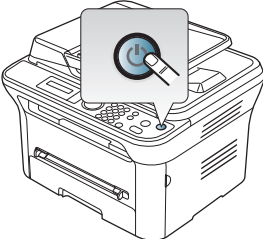
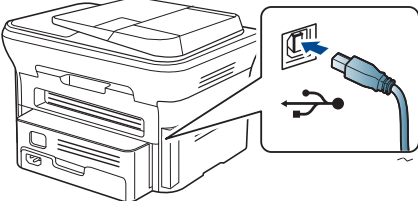
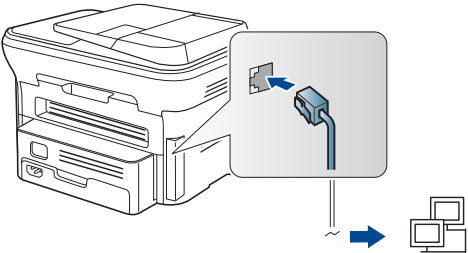

Klik op deze koppeling om een animatie over stroomproblemen te bekijken.

Probleem	Voorgestelde oplossingen
Het apparaat krijgt geen stroom, of de verbindingskabel tussen de computer en het apparaat is niet goed aangesloten.	<ul style="list-style-type: none">Steek het netsnoer in en druk op  (Aan/Uit) op het bedieningspaneel. Maak de kabel van het apparaat los en sluit hem opnieuw aan.<ul style="list-style-type: none">Lokaal afdrukken Afdrukken in een netwerk (alleen voor netwerkmodel) 

Problemen met papierinvoer

Probleem	Voorgestelde oplossingen
Papier loopt vast tijdens het afdrukken.	Verwijder het vastgelopen papier (zie "Papierstoringen verhelpen" op pagina 102).
Papier kleeft aan elkaar.	<ul style="list-style-type: none">Controleer de maximale papiercapaciteit van de lade (zie "Specificaties van het afdrukmetaal" op pagina 122).Zorg dat u een geschikte papiersoort gebruikt (zie "Specificaties van het afdrukmetaal" op pagina 122).Haal het papier uit de lade en buig het of waaier het uit.In vochtige omstandigheden kunnen bepaalde papiersoorten aan elkaar blijven kleven.
Invoerprobleem met een aantal vellen tegelijk.	Er kan niet meer dan één papiersoort tegelijk in de lade worden geplaatst. Plaats alleen papier van dezelfde soort en hetzelfde formaat en gewicht.
Afdrukpapier wordt niet ingevoerd.	<ul style="list-style-type: none">Verwijder eventueel vastgelopen papier in het apparaat.Het papier werd niet goed in de lade geplaatst. Verwijder het papier en plaats het op de juiste manier in de lade.Er ligt te veel papier in de lade. Verwijder het teveel aan papier.Het papier is te dik. Gebruik alleen papier dat aan de specificaties van het apparaat voldoet (zie "Specificaties van het afdrukmetaal" op pagina 122).Als een origineel niet wordt ingevoerd in het apparaat, moet de rubbermat van de ADI mogelijk worden vervangen. Neem contact op met een medewerker van de klantenservice.

Probleem	Voorgestelde oplossingen
Het papier blijft vastlopen.	<ul style="list-style-type: none"> • Er ligt te veel papier in de lade. Verwijder het teveel aan papier. Gebruik de lade voor handmatige invoer als u op speciaal materiaal afdruckt. • U gebruikt een verkeerde papiersoort. Gebruik alleen papier dat aan de specificaties van het apparaat voldoet (zie "Specificaties van het afdruckmateriaal" op pagina 122). • Er zitten mogelijk materiaalresten in het apparaat. Open de voorklep en verwijder eventuele resten. • Als een origineel niet wordt ingevoerd in het apparaat, moet de rubbermat van de ADI mogelijk worden vervangen. Neem contact op met een medewerker van de klantenservice.
Transparanten kleven aan elkaar in de papieruitvoerlade.	Gebruik alleen transparanten die speciaal voor laserprinters zijn bedoeld. Verwijder elk transparant zodra het is uitgevoerd.
Enveloppen trekken scheef of worden niet goed ingevoerd.	Zorg dat de papiergeleiders aan beide kanten van de envelop goed zijn ingesteld (ze moeten de envelop net raken).

Afdrukproblemen

Probleem	Mogelijke oorzaak	Voorgestelde oplossingen
Het apparaat drukt niet af.	Het apparaat krijgt geen stroom.	Controleer of het netsnoer is aangesloten.
	Het apparaat is niet als standaardprinter geselecteerd.	Selecteer uw printer als de standaardprinter in Windows.
	Controleer het volgende: <ul style="list-style-type: none"> • De voorklep is niet gesloten. Sluit de voorklep. • Er is een papierstoring opgetreden. Verwijder het vastgelopen papier (zie "Papierstoringen verhelpen" op pagina 102). • De papierlade is leeg. Plaats papier (zie "Papier in de lade plaatsen" op pagina 51). • Er is geen tonercassette geplaatst. Plaats een tonercassette. 	
	Neem contact op met de serviceafdeling als er een systeemfout optreedt.	
	De verbindingkabel tussen de computer en het apparaat is niet goed aangesloten.	Maak de kabel van het apparaat los en sluit hem opnieuw aan.
	De verbindingkabel tussen de computer en het apparaat is mogelijk defect.	Sluit de kabel indien mogelijk aan op een andere computer die naar behoren werkt en druk een document af. U kunt ook proberen om een andere kabel voor uw apparaat te gebruiken.
	De poortinstelling is verkeerd.	Controleer de printerinstellingen in Windows om vast te stellen of de afdrucktaak naar de juiste poort wordt gestuurd. Als uw computer meerdere poorten heeft, controleert u of het apparaat op de juiste poort is aangesloten.
	Het apparaat is mogelijk niet goed geconfigureerd.	Controleer de Voorkeursinstellingen om na te gaan of alle afdruckinstellingen correct zijn (zie "Voorkeursinstellingen openen" op pagina 58).
	Het printerstuurprogramma is mogelijk niet goed geïnstalleerd.	Herstel de software van het apparaat (zie "Het stuurprogramma installeren voor een USB-apparaat" op pagina 34, "Het stuurprogramma voor verbinding met een bedraad netwerk of voor aansluiting via USB installeren" op pagina 41).
Het apparaat werkt niet goed.	Kijk of het display van het bedieningspaneel een systeemfout aangeeft. Neem contact op met een medewerker van de klantenservice.	

Probleem	Mogelijke oorzaak	Voorgestelde oplossingen
Het apparaat drukt niet af.	Het document is zo groot dat er onvoldoende ruimte is op de harde schijf van de computer om toegang te krijgen tot de afdruktaak.	Maak extra ruimte vrij op de harde schijf en druk het document opnieuw af.
	De uitvoerlade is vol.	Wanneer het papier uit de uitvoerlade is verwijderd, gaat het apparaat door met afdrucken.
Het apparaat haalt papier uit de verkeerde invoerbron.	De papieroctie die in de Voorkeursinstelling en voor afdrucken is geselecteerd is mogelijk onjuist.	In veel softwaretoepassingen kan de lade worden geselecteerd op het tabblad Papier in de Voorkeursinstellingen voor afdrucken . Selecteer de juiste papierbron. Raadpleeg de Help bij het printerstuurprogramma (zie "Voorkeursinstellingen openen" op pagina 58).
Een afdruktaak wordt uiterst langzaam afgedrukt.	De afdruktaak is mogelijk zeer complex.	Maak de pagina minder complex of wijzig de instellingen voor de afdrukkwaliteit.
De helft van de pagina is leeg.	De afdrukstand werd mogelijk verkeerd ingesteld.	Wijzig de afdrukstand in het desbetreffende programma. Raadpleeg de Help bij het printerstuurprogramma.
	Het ingestelde papierformaat stemt niet overeen met het formaat van het papier in de lade.	Controleer of het papierformaat dat is ingesteld in het printerstuurprogramma overeenstemt met het papier in de papierlade. Controleer of het papierformaat dat is ingesteld in het printerstuurprogramma overeenstemt met het papier dat is geselecteerd in het programma dat u gebruikt.

Probleem	Mogelijke oorzaak	Voorgestelde oplossingen
Het apparaat drukt wel af, maar de tekst is niet correct, vervormd of niet compleet.	De kabel van het apparaat zit los of is defect.	Maak de kabel van het apparaat los en sluit hem opnieuw aan. Druk een document af dat u eerder wel correct hebt kunnen afdrucken. Sluit de kabel en het apparaat indien mogelijk aan op een andere computer en druk een document af dat u eerder wel correct hebt kunnen afdrucken. Als dit alles niet helpt, probeert u een nieuwe printerkabel.
	Het verkeerde printerstuurprogramma is geselecteerd.	Controleer in het afdrukmenu van de toepassing of u de juiste printer hebt geselecteerd.
	De softwaretoepassing werkt niet naar behoren.	Probeer een document af te drukken vanuit een andere toepassing.
	Het besturingssysteem werkt niet naar behoren.	Sluit Windows af en start de computer opnieuw op. Schakel het apparaat uit en weer in.
Er worden blanco pagina's "afgedrukt".	De tonercassette is leeg of beschadigd.	Herverdeel de toner indien nodig. Vervang indien nodig de tonercassette.
	Het bestand bevat mogelijk blanco pagina's.	Controleer of het bestand blanco pagina's bevat.
	Er is mogelijk een onderdeel van het apparaat defect (bijvoorbeeld de controller of het moederbord).	Neem contact op met een medewerker van de klantenservice.
Het apparaat drukt het PDF-bestand niet juist af. Sommige delen van afbeeldingen, tekst of illustraties ontbreken.	Incompatibiliteit tussen het PDF-bestand en de Acrobat-producten.	Het bestand kan worden afgedrukt door het PDF-bestand af te drukken als een afbeelding. Schakel Print As Image uit de afdrukopties van Acrobat in.  Een PDF-bestand als afbeelding afdrucken neemt meer tijd in beslag.
De foto's worden niet goed afgedrukt. De afbeeldingen zijn niet duidelijk.	De resolutie van de foto is erg laag.	Maak de foto kleiner. Als u de foto in de softwaretoepassing vergroot, vermindert de resolutie.

Probleem	Mogelijke oorzaak	Voorgestelde oplossingen
Er komt voor het afdrukken stoom uit het apparaat ter hoogte van de uitvoerlade.	Het gebruik van geperforeerd papier kan aanleiding geven tot de verspreiding van dampen tijdens het afdrukken.	Dit is geen probleem. Ga gewoon door met afdrukken.
Het apparaat drukt geen speciaal papier zoals rekeningpapier af.	Het papierformaat en de papierformaatinstelling komen niet overeen.	Stel het juiste papierformaat in onder Instellingen aangepast papierformaat op het tabblad Papier in Voorkeursinstellingen (zie "Voorkeursinstellingen openen" op pagina 58).

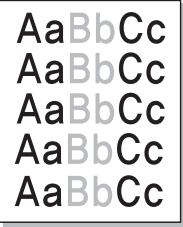
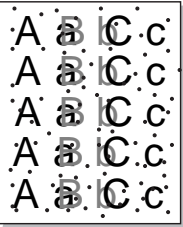

Problemen met de afdrukkwaliteit

Vuil aan de binnenkant van het apparaat of verkeerd geplaatst papier kan leiden tot een verminderde afdrukkwaliteit. Raadpleeg de onderstaande tabel om het probleem te verhelpen.

Probleem	Voorgestelde oplossingen
Lichte of vage afdrukken 	<ul style="list-style-type: none"> Als u een verticale witte strook of vaag gedeelte op de afdruk ziet, is de toner bijna op. Door de resterende toner over de cassette te verdelen, kunt u er waarschijnlijk nog een aantal afdrukken mee maken (zie "Toner herverdelen" op pagina 100). Als de afdrukkwaliteit hierdoor niet verbetert, moet u een nieuwe tonercassette plaatsen. Het papier voldoet mogelijk niet aan de paperspecificaties. Het kan bijvoorbeeld te vochtig of te ruw zijn (zie "Specificaties van het afdruk materiaal" op pagina 122). Als de hele pagina te licht is, is de afdrukresolutie te laag ingesteld of staat het apparaat in de tonerspaarstand. Wijzig de afdrukresolutie en schakel de tonerspaarstand uit. Raadpleeg de Help bij het printerstuurprogramma. Een combinatie van vage plekken en vegen kan erop wijzen dat de tonercassette moet worden gereinigd (zie "De binnenkant reinigen" op pagina 98). Het oppervlak van het LSU-gedeelte in het apparaat kan vuil zijn (zie "De binnenkant reinigen" op pagina 98).
Tonervlekken 	<ul style="list-style-type: none"> Het papier voldoet mogelijk niet aan de specificaties. Het kan bijvoorbeeld te vochtig of te ruw zijn (zie "Specificaties van het afdruk materiaal" op pagina 122). De transportrol is mogelijk vuil. Reinig de binnenkant van het apparaat. Neem contact op met een medewerker van de klantenservice. Het papierpad is mogelijk aan een reinigingsbeurt toe. Neem contact op met een medewerker van de klantenservice.

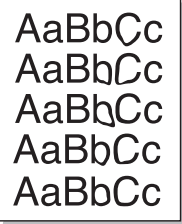
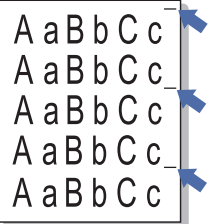
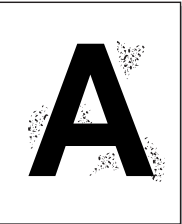
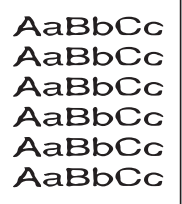
Probleem	Voorgestelde oplossingen
Onregelmatigheden 	<p>Als op willekeurige plaatsen vage, doorgaans ronde, plekken verschijnen:</p> <ul style="list-style-type: none"> Er zit mogelijk een slecht vel tussen het papier. Druk het document opnieuw af. Het vochtgehalte van het papier is niet op alle plaatsen gelijk of het papier bevat vochtplekken. Probeer papier van een ander merk (zie "Specificaties van het afdruk materiaal" op pagina 122). De hele partij papier is niet in orde. Problemen tijdens de productie kunnen ertoe leiden dat sommige delen toner afstoten. Probeer een ander soort of merk papier. Stel de resolutie van de printer anders in en probeer het opnieuw. Ga naar de Voorkeursinstellingen, klik op het tabblad Papier en stel het type in op Dik papier (zie "Voorkeursinstellingen openen" op pagina 58). Als het probleem hiermee niet kan worden opgelost, neemt u contact op met een medewerker van de klantenservice.
Witte vlekken 	<p>Er verschijnen witte vlekken op de pagina:</p> <ul style="list-style-type: none"> Het papier is te ruw en er valt veel vuil vanaf het papier op de interne onderdelen van het apparaat waardoor de rol vuil kan zijn. Reinig de binnenkant van het apparaat (zie "De binnenkant reinigen" op pagina 98). Het papierpad is mogelijk aan een reinigingsbeurt toe (zie "De binnenkant reinigen" op pagina 98).
Verticale strepen 	<p>Als de pagina zwarte verticale strepen vertoont:</p> <ul style="list-style-type: none"> Er zitten mogelijk krassen op het oppervlak (drumgedeelte) van de tonercassette. Verwijder de tonercassette en plaats een nieuwe (zie "De tonercassette vervangen" op pagina 119). <p>Als de pagina witte verticale strepen vertoont:</p> <ul style="list-style-type: none"> Het oppervlak van het LSU-gedeelte in het apparaat kan vuil zijn (zie "De binnenkant reinigen" op pagina 98).
Zwarte achtergrond 	<p>Als er in lichte gedeeltes te veel toner wordt gebruikt (grijze achtergrond):</p> <ul style="list-style-type: none"> Gebruik papier met een lager gewicht (zie "Specificaties van het afdruk materiaal" op pagina 122). Controleer de omgevingsvoorwaarden: bijzonder droge omstandigheden of een hoge luchtvochtigheid (meer dan 80% RV) kunnen aanleiding geven tot een grijzere achtergrond. Verwijder de oude tonercassette en plaats een nieuwe (zie "De tonercassette vervangen" op pagina 119).

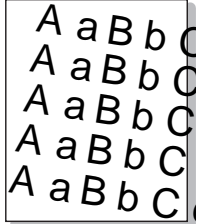
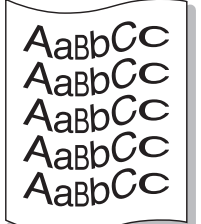
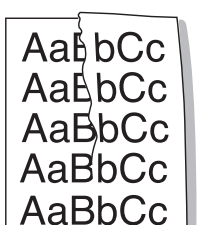
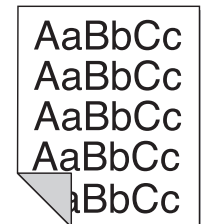
Probleem	Voorgestelde oplossingen
Tonervlekken 	<p>Als er tonervlakken op de pagina verschijnen:</p> <ul style="list-style-type: none"> • Reinig de binnenkant van het apparaat (zie "De binnenkant reinigen" op pagina 98). • Controleer de papiersoort en de kwaliteit van het papier (zie "Specificaties van het afdruk materiaal" op pagina 122). • Verwijder de tonercassette en plaats een nieuwe (zie "De tonercassette vervangen" op pagina 119).
Verticaal terugkerende afwijkingen 	<p>Als de bedrukte zijde van de pagina met gelijke intervallen afwijkingen vertoont:</p> <ul style="list-style-type: none"> • De tonercassette is wellicht beschadigd. Als hetzelfde probleem zich blijft voordoen, plaatst u een nieuwe tonercassette (zie "De tonercassette vervangen" op pagina 119). • Er zit mogelijk toner op sommige onderdelen van het apparaat. Als de afwijkingen zich op de achterkant van de pagina bevinden, zal het probleem waarschijnlijk na enkele pagina's vanzelf verdwijnen. • De fixeereenheid kan beschadigd zijn. Neem contact op met een medewerker van de klantenservice.
Schaduwvlekken 	<p>Schaduwvlekken worden veroorzaakt door kleine hoeveelheden toner die willekeurig verspreid op de afdruk voorkomen.</p> <ul style="list-style-type: none"> • Misschien is het papier te vochtig. Probeer af te drukken op papier van een andere partij. Maak een pak papier pas open op het moment dat u het gaat gebruiken zodat het papier niet te veel vocht opneemt. • Wijzig de afdruklay-out als er schaduwvlekken verschijnen op een envelop om te voorkomen dat er wordt afgedrukt op een gebied met overlappende naden aan de rugzijde. Afdrukken op naden kan problemen veroorzaken. • Als het gehele oppervlak van een afgedrukte pagina bedekt is met schaduwvlekken, kiest u een andere afdrukresolutie in het softwareprogramma of in Voorkeursinstellingen voor afdrukken (zie "Voorkeursinstellingen openen" op pagina 58).
Misvormde tekst 	<ul style="list-style-type: none"> • Als tekst er vervormd uitziet ("uitgehold" effect) is het papier mogelijk te glad. Probeer een ander soort papier (zie "Specificaties van het afdruk materiaal" op pagina 122). • Als tekens er misvormd uitzien en een golvend effect geven, is de scannereenheid mogelijk aan onderhoud toe (zie "Scannereenheid reinigen" op pagina 98).

Probleem	Voorgestelde oplossingen
Papier schuin 	<ul style="list-style-type: none"> • Plaats het papier op de juiste manier in de lade. • Controleer de papiersoort en de kwaliteit van het papier (zie "Specificaties van het afdruk materiaal" op pagina 122). • Let erop dat de geleiders niet te dicht en niet te ver af staan van de stapel papier.
Gekruild of gegolfd 	<ul style="list-style-type: none"> • Plaats het papier op de juiste manier in de lade. • Controleer de papiersoort en de kwaliteit van het papier. Papier kan krullen als de temperatuur of de vochtigheid te hoog is (zie "Specificaties van het afdruk materiaal" op pagina 122). • Draai de stapel papier in de lade om. Probeer ook eens het papier 180° te draaien in de lade.
Vouwen of kreuken 	<ul style="list-style-type: none"> • Plaats het papier op de juiste manier in de lade. • Controleer de papiersoort en de kwaliteit van het papier (zie "Specificaties van het afdruk materiaal" op pagina 122). • Draai de stapel papier in de lade om. Probeer ook eens het papier 180° te draaien in de lade.
Achterkant van afdrukken is vuil 	<p>Een tonercassette lekt mogelijk. Reinig de binnenkant van het apparaat (zie "De binnenkant reinigen" op pagina 98).</p>
Eén vaste kleur of zwarte pagina's 	<ul style="list-style-type: none"> • De tonercassette werd mogelijk niet goed geplaatst. Verwijder de cassette en plaats ze opnieuw. • De tonercassette is mogelijk defect. Verwijder de tonercassette en plaats een nieuwe (zie "De tonercassette vervangen" op pagina 119). • Het apparaat moet mogelijk worden gerepareerd. Neem contact op met een medewerker van de klantenservice.

Probleem	Voorgestelde oplossingen
Losse toner 	<ul style="list-style-type: none"> Reinig de binnenkant van het apparaat (zie "De binnenkant reinigen" op pagina 98). Controleer de papiersoort en de kwaliteit van het papier (zie "Specificaties van het afdruk materiaal" op pagina 122). Verwijder de tonercassette en plaats een nieuwe (zie "De tonercassette vervangen" op pagina 119). Lost dit het probleem niet op, dan moet het apparaat mogelijk worden hersteld. Neem contact op met een medewerker van de klantenservice.
Openingen in tekens 	<p>Letters worden onvolledig afgedrukt omdat er witte plekken verschijnen op plaatsen die zwart zouden moeten zijn:</p> <ul style="list-style-type: none"> Als dit probleem optreedt bij transparanten probeert u een ander soort transparent. Vanwege de samenstelling van transparanten zijn enkele onvolledige tekens normaal. Misschien drukt u af op de verkeerde kant van het papier. Verwijder het papier en draai het om. Mogelijk voldoet het papier niet aan de papierspecificaties (zie "Specificaties van het afdruk materiaal" op pagina 122).
Horizontale strepen 	<p>Controleer bij horizontale zwarte strepen of vegen het volgende:</p> <ul style="list-style-type: none"> De tonercassette werd mogelijk verkeerd geplaatst. Verwijder de cassette en plaats ze opnieuw. De tonercassette is mogelijk defect. Verwijder de tonercassette en plaats een nieuwe (zie "De tonercassette vervangen" op pagina 119). Lost dit het probleem niet op, dan moet het apparaat mogelijk worden hersteld. Neem contact op met een medewerker van de klantenservice.
Krullen 	<p>Als het afgedrukte papier opkrult of als het papier niet wordt ingevoerd, doet u het volgende:</p> <ul style="list-style-type: none"> Draai de stapel papier in de lade om. Probeer ook eens het papier 180° te draaien in de lade. Stel de resolutie van de printer anders in en probeer het opnieuw. Ga naar de Voorkeursinstellingen, klik op het tabblad Papier en stel het type in op Dun papier (zie "Voorkeursinstellingen openen" op pagina 58).

Probleem	Voorgestelde oplossingen
Er verschijnt voortdurend een onbekende afbeelding op enkele vellen, er zit losse toner op de afdruk, of de afdruk is te licht of vuil.	<p>Mogelijk gebruikt u uw apparaat op een hoogte van meer dan 1.000 meter. Bij dergelijke hoogte kan de afdrukkwaliteit afnemen (bijv. losse toner of een lichte afdruk). Stel uw apparaat in op de juiste hoogte (zie "Luchtdrukaanpassing" op pagina 45).</p>

Problemen met kopiëren

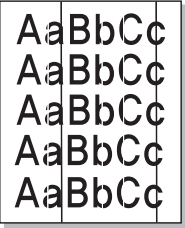
Probleem	Doe het volgende
Kopieën zijn te licht of te donker.	<p>Maak de achtergrond van kopieën lichter of donkerder met behulp van Tonersterkte in Kopieerfunctie (zie "De tonersterkte wijzigen" op pagina 66).</p>
Uitgesmeerde stukken, lijnen, vlekken of stippen verschijnen op kopieën. 	<ul style="list-style-type: none"> Gebruik Tonersterkte in Kopieerfunctie om de achtergrond van uw kopieën lichter te maken als de onregelmatigheden zich op het origineel bevinden (zie "De tonersterkte wijzigen" op pagina 66). Als het origineel geen onregelmatigheden vertoont, moet u de scannereenheid reinigen (zie "Scannereenheid reinigen" op pagina 98).
Kopie staat scheef.	<ul style="list-style-type: none"> Controleer of het origineel op de glasplaat ligt met de bedrukte zijde naar onder of in de automatische documentinvoer met de bedrukte zijde naar boven. Controleer of het kopieerpapier op de juiste manier in het apparaat werd geplaatst.
Afgedrukte kopieën zijn blanco.	<p>Controleer of het origineel op de glasplaat ligt met de bedrukte zijde naar onder of in de automatische documentinvoer met de bedrukte zijde naar boven.</p>

Probleem	Doe het volgende
Afdruk geeft gemakkelijk af.	<ul style="list-style-type: none"> Vervang het papier in de lade door papier uit een nieuw pak. In vochtige omstandigheden mag u papier niet te lang ongebruikt in het apparaat laten zitten.
Kopieerpapier loopt regelmatig vast.	<ul style="list-style-type: none"> Waaier de stapel papier uit en leg ze ondersteboven terug in de lade. Vervang het papier in de lade door papier uit een nieuwe partij. Controleer de papiergeleiders en stel ze indien nodig beter af. Gebruik alleen afdrukpapier met het juiste gewicht. Nadat u vastgelopen papier hebt verwijderd, controleert u of er resten van kopieerpapier in het apparaat zijn achtergebleven.
De tonercassette gaat minder lang mee dan verwacht.	<ul style="list-style-type: none"> Uw originelen bevatten mogelijk afbeeldingen, opgevulde vlakken of dikke lijnen. Uw originelen zijn bijvoorbeeld formulieren, nieuwsbrieven, boeken of andere documenten die meer toner verbruiken. Het deksel van de scanner werd mogelijk opengelaten tijdens het kopiëren. Schakel het apparaat uit en weer in.

Problemen met scannen

Probleem	Voorgestelde oplossingen
De scanner doet het niet.	<ul style="list-style-type: none"> Zorg ervoor dat u het te scannen origineel op de glasplaat plaatst met de bedrukte zijde naar onder en in de automatische documentinvoer met de bedrukte zijde naar boven. Er is mogelijk niet voldoende geheugen vrij voor het document dat u wilt scannen. Ga na of de functie Prescan werkt. Probeer een lagere scanresolutie. Controleer of de kabel van uw apparaat op de juiste wijze is aangesloten. Controleer of de USB-kabel beschadigd is. Vervang de kabel door een kabel waarvan u zeker weet dat hij werkt. Vervang indien nodig de kabel. Controleer of de scanner correct is geconfigureerd. Controleer de scaninstellingen in SmarThru of in de toepassing die u wilt gebruiken om er zeker van te zijn dat de scantaak naar de juiste poort wordt verzonden (bijvoorbeeld USB001).

Probleem	Voorgestelde oplossingen
Het apparaat doet erg lang over een scan.	<ul style="list-style-type: none"> Kijk of het apparaat tegelijkertijd ontvangen gegevens afdrukt. Wacht in dat geval met scannen tot de afdruktaak is voltooid. Het scannen van afbeeldingen kost meer tijd dan het scannen van tekst. De communicatiesnelheid kan laag zijn in de scanmodus omdat er veel geheugen nodig is om de ingescande afbeelding te analyseren en te reproduceren. Stel de printerpoort van uw computer in op ECP-modus (in de BIOS-instellingen van de computer). De communicatiesnelheid gaat dan omhoog. Raadpleeg de gebruikershandleiding van uw computer voor meer informatie over de BIOS-instellingen.
Er verschijnt een bericht op het beeldscherm: <ul style="list-style-type: none"> Apparaat kan niet in de gewenste H/W-modus staan. Poort wordt gebruikt door een ander programma. Poort is gedeactiveerd. Scanner is bezig met ontvangen of afdrukken van gegevens. Probeer het opnieuw zodra de huidige taak is voltooid. Ongeldige ingang. Scannen is mislukt. 	<ul style="list-style-type: none"> Er wordt mogelijk een kopieer- of afdruktaak uitgevoerd. Probeer uw taak opnieuw uit te voeren nadat de voorgaande taak is voltooid. De geselecteerde poort is momenteel in gebruik. Start uw computer opnieuw op en probeer het opnieuw. De kabel van uw apparaat is wellicht niet goed aangesloten of het apparaat is niet ingeschakeld. Het scannerstuurprogramma is niet geïnstalleerd of het besturingssysteem is niet correct ingesteld. Controleer of het apparaat op de juiste wijze is aangesloten en is ingeschakeld. Start de computer vervolgens opnieuw op. De USB-kabel is wellicht niet goed aangesloten of het apparaat is niet ingeschakeld.

Problemen met faxen

Probleem	voorgestelde oplossingen
Het apparaat werkt niet, het display blijft leeg of de toetsen reageren niet.	<ul style="list-style-type: none"> Trek de stekker van het netsnoer uit het stopcontact en steek hem er weer in. Controleer of er stroom staat op het stopcontact.
Geen kiestoon.	<ul style="list-style-type: none"> Controleer of het telefoonsnoer op de juiste wijze is aangesloten. Controleer of de wandcontactdoos in orde is door er een ander telefoontoestel op aan te sluiten.
De in het geheugen opgeslagen nummers worden verkeerd gekozen.	Controleer of de nummers correct in het geheugen zijn opgeslagen. Druk een Adresboek af (zie "Adresboek aanmaken" op pagina 82).

Probleem	voorgestelde oplossingen
Het origineel wordt niet in het apparaat ingevoerd.	<ul style="list-style-type: none"> Controleer of het papier niet gekreukt is en zorg dat u het op de juiste wijze invoert. Ga na of het origineel het juiste formaat heeft en niet te dik of te dun is. Controleer of de ADI goed is gesloten. De rubbermat van de automatische documentinvoer is mogelijk aan vervanging toe. Neem contact op met een medewerker van de klantenservice.
Faxberichten worden niet automatisch ontvangen.	<ul style="list-style-type: none"> De ontvangstmodus moet ingesteld zijn op fax. Controleer of de lade papier bevat. Controleer of er een foutmelding wordt weergegeven op het display. Los in dat geval het gemelde probleem op.
Het apparaat verzendt geen faxberichten.	<ul style="list-style-type: none"> Zorg dat het origineel zich in de ADI of op de glasplaat van de scanner bevindt. Controleer of het andere faxapparaat uw faxbericht kan ontvangen.
Een ontvangen faxbericht is gedeeltelijk blanco of is van slechte kwaliteit.	<ul style="list-style-type: none"> Er is mogelijk een probleem met het faxapparaat van de verzender. Een slechte telefoonlijn kan verbindingproblemen veroorzaken. Controleer het apparaat door een kopie te maken. Een van de tonercassettes is aan het eind van haar geschatte gebruiksduur. Vervang de tonercassette (zie "De tonercassette vervangen" op pagina 119).
Sommige woorden van een ontvangen faxbericht zijn uitgerekt.	Het documenttransport van het apparaat waarvan het faxbericht afkomstig is, heeft even gehaperd.
Er staan strepen op de originelen die u hebt verzonden.	Controleer of de scannereenheid vuil is en reinig deze indien nodig (zie "Scannereenheid reinigen" op pagina 98).
Het nummer wordt gekozen maar er kan geen verbinding tot stand worden gebracht met de andere fax.	Misschien is het andere faxapparaat uitgeschakeld, is het papier op of kunnen er geen oproepen worden beantwoord. Vraag de gebruiker van het andere apparaat om het probleem op te lossen.
Faxen worden niet in het geheugen opgeslagen.	Er is mogelijk niet voldoende geheugen om de fax op te slaan. Als het scherm met de status van het geheugen verschijnt, verwijdert u faxberichten die u niet meer nodig hebt uit het geheugen en probeert u vervolgens de fax opnieuw op te slaan. Neem contact op met de klantenservice.
Er verschijnen blanco stukken onderaan op de pagina, met een kleine strook tekst bovenaan.	U hebt mogelijk de verkeerde papierinstellingen gekozen in de door de gebruiker in te stellen opties. Zie "Papierformaat en -type instellen" op pagina 54 voor informatie over papierinstellingen.

Problemen met Samsung Scanbeheer

Probleem	doe het volgende
Samsung Scanbeheer werkt niet.	Controleer uw systeemvereisten. Samsung Scanbeheer werkt onder Windows en Macintosh (zie "Systeemvereisten" op pagina 33).

Veelvoorkomende problemen onder Windows

Probleem	Voorgestelde oplossingen
Tijdens de installatie verschijnt het bericht "Bestand in gebruik".	Sluit alle softwaretoepassingen af. Verwijder alle software uit de printerprogrammagroep en start Windows opnieuw op. Installeer het printerstuurprogramma opnieuw.
Het bericht "Algemene beveiligingsfout", "OE-uitzondering", "Spool32", of "Ongeldige bewerking" verschijnt.	Sluit alle andere toepassingen af, start Windows opnieuw op en probeer opnieuw af te drukken.
Het bericht "Kan niet afdrukken" of "Er is een time-outfout in de printer opgetreden" verschijnt.	Deze berichten kunnen tijdens het afdrukken verschijnen. Wacht tot het apparaat klaar is met afdrukken. Als het bericht verschijnt in stand-bymodus of nadat de afdruk is voltooid, controleert u de aansluiting en/of gaat u na of er een fout is opgetreden.



Raadpleeg de gebruikershandleiding van Microsoft Windows die met uw computer is meegeleverd voor meer informatie over foutmeldingen in Windows.

Veelvoorkomende problemen onder Linux

probleem	Voorgestelde oplossingen
Het apparaat drukt niet af.	<ul style="list-style-type: none"> Controleer of het printerstuurprogramma is geïnstalleerd. Open Unified Driver Configurator en selecteer het tabblad Printers in het venster Printers configuration om de lijst met beschikbare printers weer te geven. Controleer of het apparaat in de lijst staat. Als dit niet zo is, opent u Add new printer wizard om uw apparaat in te stellen. Controleer of het apparaat is ingeschakeld. Open Printers configuration en selecteer uw apparaat uit de lijst met printers. Bekijk de omschrijving in het paneel Selected printer. Klik op de knop Start als de status de tekenreeks Stopped bevat. Hierna zou het apparaat weer normaal moeten werken. De status "stopped" kan geactiveerd zijn wanneer er zich problemen met het afdrukken hebben voorgedaan. U kunt bijvoorbeeld de opdracht geven om een document af te drukken terwijl de poort gebruikt wordt door een scantoeepassing. Controleer of de MFP-poort bezet is. Aangezien de functionele onderdelen van het apparaat (printer en scanner) dezelfde I/O-interface (poort) delen, is het mogelijk dat verschillende toepassingen gelijktijdig toegang proberen te krijgen tot dezelfde poort. Om conflicten te voorkomen kan slechts één toepassing een taak uitvoeren op het apparaat. De andere toepassing waarmee een gebruiker wil afdrukken of scannen krijgt dan de melding "device busy" (apparaat bezet). Open Ports configuration en selecteer de poort die is toegewezen aan uw printer. In het deelvenster Selected port kunt u bekijken of de poort door een andere toepassing wordt gebruikt. Als dit het geval is, wacht u tot de uit te voeren taak is voltooid of klikt u op de knop Release port als u zeker weet dat de huidige toepassing niet naar behoren werkt. Controleer of er een speciale afdrukoptie is ingesteld voor de toepassing, zoals "-oraw". Als de parameter "-oraw" is opgegeven in de opdrachtregel, verwijdert u deze om het afdrukprobleem op te lossen. Voor Gimp front-end kiest u "print" -> "Setup printer" en bewerkt u de opdrachtregelparameter in de menuoptie. De CUPS-versie (Common Unix Printing System) die wordt gedistribueerd met SuSE Linux 9.2 (CUPS 1.1.21) heeft een probleem met het afdrukken via het "Internet Printing Protocol" (IPP). Gebruik "socket printing" in plaats van IPP of installeer een recentere versie van CUPS (CUPS 1.1.22 of hoger).

probleem	Voorgestelde oplossingen
Het apparaat drukt geen volledige pagina's af. Slechts de helft van de pagina wordt afgedrukt.	Dit is een gekend probleem dat zich voordoet bij gebruik van een kleurenprinter met versie 8.51 of een oudere versie van Ghostscript, 64-bits Linux OS. Dit probleem is aan bugs.ghostscript.com gemeld als Ghostscript Bug 688252. Het probleem is opgelost in AFPL Ghostscript versie 8.52 of een hogere versie. Download de meest recente versie van AFPL Ghostscript van http://sourceforge.net/projects/ghostscript/ en installeer deze om dit probleem op te lossen.
Ik kan niet scannen via Gimp Front-end.	Controleer of u in Gimp Front-end het venster Xsane: Device dialog aantreft in het menu Acquire . Als dit niet zo is, moet u de Xsane-plug-in voor Gimp installeren op de computer. U vindt de Xsane-plug-in voor Gimp op de cd van uw Linux-distributie of op de homepage van Gimp. Zie de Help op de cd met uw Linux-distributie of van de Gimp Front-end-toepassing voor meer informatie. Als u een ander soort scantoeepassing wilt gebruiken, raadpleeg dan de Help van de toepassing.
De foutmelding "Cannot open port device file" verschijnt als ik een document afdruk.	Wijzig nooit de parameters van een afdruktaak (via LPR GUI bijvoorbeeld) terwijl er een afdruktaak wordt uitgevoerd. Diverse versies van CUPS-server breken de afdruktaak af als de afdrukopties worden gewijzigd en proberen vervolgens de taak vanaf het begin opnieuw uit te voeren. Aangezien Unified Linux Driver de poort tijdens het afdrukken vergrendelt, blijft deze vergrendeld door het abrupte afbreken van de driver zodat de poort niet beschikbaar is voor volgende afdruktaken. Als deze situatie zich voordoet, probeert u de poort vrij te geven door Release port te selecteren in Port configuration .

probleem	Voorgestelde oplossingen
Het apparaat komt niet voor in de scannerlijst.	<ul style="list-style-type: none"> Controleer of uw apparaat met uw computer is verbonden, of het op de juiste manier via de USB-poort is aangesloten en ingeschakeld werd. Controleer of het scannerstuurprogramma voor uw apparaat op uw computer is geïnstalleerd. Open de Unified Linux Driver-configurator, ga naar Scanners configuration en druk op Drivers. Kijk of er een stuurprogramma in de lijst staat voor uw apparaat. Controleer of de MFP-poort bezet is. Aangezien de functionele onderdelen van het apparaat (printer en scanner) dezelfde I/O-interface (poort) delen, is het mogelijk dat verschillende toepassingen gelijktijdig toegang proberen te krijgen tot dezelfde poort. Om conflicten te voorkomen kan slechts één toepassing een taak uitvoeren op het apparaat. De andere toepassing waarmee een gebruiker wil afdrukken of scannen krijgt dan de melding "device busy" (apparaat bezet). Dit gebeurt doorgaans bij het starten van een scanprocedure. Er verschijnt een overeenkomstig dialoogvenster. Om de oorsprong van het probleem te achterhalen, moet u de Ports configuration openen en de aan uw scanner toegewezen poort selecteren. Poortindicatie /dev/mfp0 stemt overeen met de bestemming LP:0 die wordt weergegeven in de scanneropties, /dev/mfp1 heeft betrekking op LP:1 enzovoort. USB-poorten beginnen bij dev/mfp4, dus de scanner op USB:0 komt overeen met dev/mfp4 enzovoort. In het deelvenster Selected port kunt u zien of de poort door een andere toepassing wordt gebruikt. Als dit het geval is, wacht u tot de uit te voeren taak is voltooid of drukt u op de knop Release port als u zeker weet dat de huidige poort niet naar behoren werkt.
Het apparaat scant niet.	<ul style="list-style-type: none"> Zorg ervoor dat het document in het apparaat is geladen en dat uw apparaat met de computer is verbonden. Of er een I/O-fout is optreedt bij het scannen.

 Raadpleeg de gebruikershandleiding van Linux die bij uw computer werd geleverd voor meer informatie over Linux-foutberichten.

Veelvoorkomende problemen onder Macintosh

probleem	Voorgestelde oplossingen
Het apparaat drukt PDF-bestanden niet juist af. Sommige delen van afbeeldingen, tekst of illustraties ontbreken.	<p>Het bestand kan worden afgedrukt door het PDF-bestand af te drukken als een afbeelding. Schakel Print As Image uit de afdrুকopties van Acrobat in.</p> <p> Een PDF-bestand als afbeelding afdrukken neemt meer tijd in beslag.</p>
Het document is afgedrukt, maar de afdrুকtaak is niet verdwenen uit de wachtrij in Mac OS X 10.3.2.	Werk uw Mac OS-versie bij tot Mac OS X 10.3.3 of hoger.
Bepaalde letters worden niet normaal weergegeven tijdens het afdrukken van het voorblad.	Mac OS kan het lettertype niet maken bij het afdrukken van het voorblad. Letters en cijfers worden normaal weergegeven op het voorblad.
Wanneer u onder Mac OS een document afdrukt met Acrobat Reader 6.0 of een hogere versie, worden de kleuren niet juist afgedrukt.	Controleer of de resolutie-instelling in uw printerstuurprogramma overeenkomt met de resolutie-instelling in Acrobat Reader.

 Raadpleeg de gebruikershandleiding van Macintosh die met uw computer is meegeleverd voor meer informatie over Macintosh-foutmeldingen.

Verbruiksartikelen en accessoires

In dit hoofdstuk wordt beschreven hoe u verbruiksartikelen, accessoires en onderdelen voor onderhoud van uw apparaat kunt aankopen.

In dit hoofdstuk vindt u de volgende onderwerpen:

- Aankoopmogelijkheden
- Verkrijgbare verbruiksartikelen
- Verkrijgbare onderdelen voor onderhoud

 De beschikbare accessoires kunnen verschillen van land tot land. Neem contact op met uw verkoper om de lijst met beschikbare accessoires te ontvangen.

Aankoopmogelijkheden

Als u door Samsung goedgekeurde verbruiksartikelen, accessoires of reserveonderdelen wilt bestellen, neem dan contact op met de lokale Samsung-handelaar of verdeler bij wie u de printer hebt gekocht. Of ga naar www.samsung.com/supplies, selecteer uw land/regio voor meer informatie over ondersteuning.

Verkrijgbare verbruiksartikelen

Als de verbruiksartikelen het einde van hun gebruiksduur naderen, kunt u de volgende verbruiksartikelen voor uw apparaat bestellen:

Type	Gemiddeld aantal afdrukken ^a	Naam van het onderdeel
Standaardgebruiksduur	Ong. 1.500 pagina's	<ul style="list-style-type: none">• 105 (MLT-D105S)• Regio A^b: 1052 (MLT-D1052S)• Regio B^c: 1053 (MLT-D1053S)
Hoog rendement	Ong. 2.500 pagina's	<ul style="list-style-type: none">• 105L (MLT-D105L)• Regio A^b: 1052L (MLT-D1052L)• Regio B^c: 1053L (MLT-D1053L)

a. Opgegeven gebruiksduur overeenkomstig ISO/IEC 19752.

b. Regio A: Albanië, België, Bosnië, Bulgarije, Cyprus, Denemarken, Duitsland, Finland, Frankrijk, Griekenland, Hongarije, Italië, Kroatië, Macedonië, Nederland, Noorwegen, Oostenrijk, Polen, Portugal, Roemenië, Servië, Slowakije, Slovenië, Spanje, Tsjechische Republiek, Zweden, Zwitserland en het VK.

c. Regio B: China en India.

Zie "De tonercassette vervangen" op pagina 119 voor het vervangen van een tonercassette.

 De gebruiksduur van de tonercassette kan variëren afhankelijk van de opties en de taakmodus.

- De tonercassette vervangen
- De resterende gebruiksduur van verbruiksartikelen controleren

 U moet tonercassettes en andere verbruiksartikelen aankopen in het land waar u uw apparaat hebt gekocht. Tonercassettes en andere verbruiksartikelen kunnen immers incompatibel zijn met uw apparaat aangezien de configuratie ervan verschilt van land tot land.

 Samsung raadt het gebruik van niet-originele Samsung-tonercassettes (bijv. hervulde of gerecyclede cassettes) af. Samsung kan de kwaliteit van niet-originele Samsung-tonercassettes niet garanderen. Onderhoud en reparaties die vereist zijn als gevolg van het gebruik van niet-originele Samsung-tonercassettes vallen niet onder de garantie van het apparaat.

Verkrijgbare onderdelen voor onderhoud

Om kwaliteits- en doorvoerproblemen als gevolg van versleten onderdelen te vermijden en ervoor te zorgen dat uw printer goed blijft presteren, moeten de volgende onderdelen vervangen worden zodra het opgegeven aantal afdrukken is bereikt of de gebruiksduur van het desbetreffende onderdeel is verstreken.

Onderdelen	Gemiddeld aantal afdrukken ^a	Naam van het onderdeel
	Ong. 20.000 pagina's	RMO ADF RUBBER
Transportrol	Ong. 50.000 pagina's	ROLLER-TRANSFER
Fixeereenheid	Ong. 50.000 pagina's	FUSER
Opneemrol	Ong. 50.000 pagina's	ROLLER-PICK UP
Cassette-eenheid	Ong. 50.000 pagina's	CASSETTE

a. De afdruksnelheid is afhankelijk van het gebruikte besturingssysteem, de snelheid van de computer, de gebruikte toepassing, de verbindingmethode, het type en formaat van de afdrukmedia en de complexiteit van de taak.

Neem contact op met de winkel waar u het apparaat hebt gekocht om reserveonderdelen te kopen.

Laat onderdelen voor onderhoud alleen vervangen door een erkende servicemedewerker of door de leverancier of winkel waar u het apparaat hebt gekocht. De vervanging van onderdelen waarvan de gebruiksduur is verstreken valt niet onder de garantie.

De tonercassette vervangen

 Klik op deze koppeling om een filmpje te openen over het vervangen van een tonercassette.

Wanneer een tonercassette aan het eind van haar geschatte gebruiksduur is:

- **Einde gebr.duur Pl. nieuwe cass.** verschijnt op het scherm.
- stopt het apparaat met afdrucken. Inkomende faxberichten worden opgeslagen in het geheugen.

Dit betekent dat de tonercassette moet worden vervangen. Controleer het type tonercassette van uw apparaat (zie "Verkrijgbare verbruiksartikelen" op pagina 118).

1. Open de voorklep.
2. Verwijder de tonercassette.

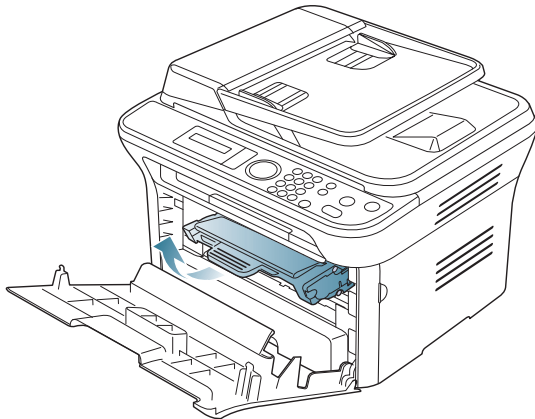

3. Neem een nieuwe tonercassette uit de verpakking.
4. Verwijder het papier rond de tonercassette door de tape te verwijderen.

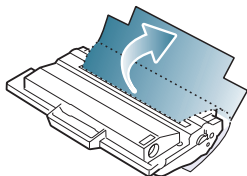

5. Trek de afdichtingstape aan het uiteinde van de tonercassette voorzichtig uit de cassette en gooi de tape weg.

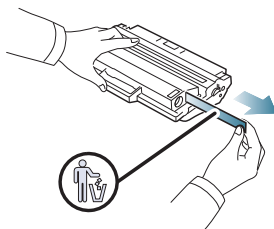

-  • De afsluittape is langer dan 60 cm als hij op de juiste wijze is verwijderd.
- U moet de tape recht van de inktcassette trekken om deze te verwijderen. Let op dat de tape niet afscheurt. Als dit gebeurt, is de tonercassette onbruikbaar.
 - Zie de afbeeldingen met instructies op de verpakking van de cassette.

6. Schud de cassette voorzichtig vijf tot zes keer heen en weer om de toner gelijkmatig te verdelen. Zo zorgt u ervoor dat u het maximaal aantal kopieën per cassette kunt maken.

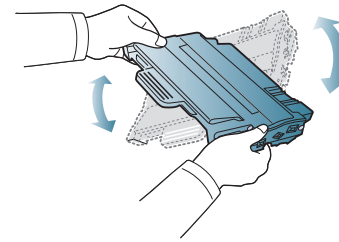

-  Krijgt u per ongeluk toner op uw kleding, veeg de toner dan af met een droge doek en was de kleding in koud water. Als u warm water gebruikt, hecht de toner zich aan de stof.

-  Raak de groene onderkant van de tonercassette niet aan. Neem de cassette vast bij de handgreep zodat u de onderzijde niet hoeft aan te raken.

7. Houd de tonercassette bij de handgreep vast en plaats de cassette voorzichtig in de opening van het apparaat. De nokken aan de zijkanten van de cassette en de corresponderende groeven in het apparaat leiden de cassette in de juiste positie tot ze vastklikt.

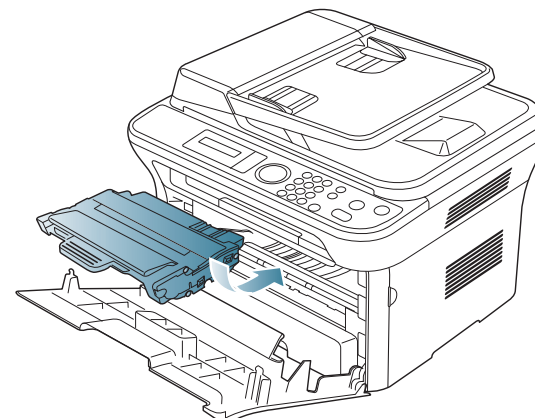

8. Sluit de voorklep. Controleer of de klep goed dicht is.

De resterende gebruiksduur van verbruiksartikelen controleren

Als u regelmatig geconfronteerd wordt met papierstoringen of afdrukproblemen, controleert u het aantal pagina's dat het apparaat heeft afgedrukt of gescand. Indien nodig vervangt u de desbetreffende onderdelen.

1. Druk op **Menu** op het bedieningspaneel.
2. Druk op de pijl-links/rechts tot **Systeeminst.** verschijnt en druk op **OK**.
3. Druk op de pijl-links/rechts tot **Onderhoud** verschijnt en druk op **OK**.
4. Druk op de pijl-links/rechts tot **Gebruiksduur** verschijnt en druk op **OK**.
5. Druk op de pijl-links/rechts tot het gewenste item verschijnt en druk op **OK**.
 - **Info verb.art.:** drukt een pagina af met informatie voor de leverancier.
 - **Totaal:** toont het totaal aantal afgedrukte pagina's.
 - **ADI-scan:** toont het aantal pagina's dat gescand werd via de ADI.
 - **Scan. via glas:** toont het aantal pagina's dat gescand werd via de glasplaat.
6. Druk op **Stop/Clear** om terug te keren naar de stand-bymodus.

Specificaties

In dit hoofdstuk vindt u meer informatie over de specificaties van het apparaat, zoals de verschillende functies.

In dit hoofdstuk vindt u de volgende onderwerpen:

- Hardwarespecificaties
- Milieuspecificaties
- Elektrische specificaties
- Specificaties van het afdrukmetaal

 De hier gespecificeerde waarden zijn gebaseerd op eerdere gegevens. (Zie www.samsung.com/printer voor actuele informatie.)

Hardwarespecificaties

	Item	Beschrijving
Afmetingen	Hoogte	<ul style="list-style-type: none">• SCX-4600 Series: 275,8 mm• SCX-4623F(K), SCX-4623FN: 318,9 mm• SCX-4623FH: 318,9 mm^a
	Diepte	<ul style="list-style-type: none">• SCX-4600 Series: 409 mm• SCX-4623F(K), SCX-4623FN: 415,4 mm• SCX-4623FH: 415,4 mm^a
	Breedte	<ul style="list-style-type: none">• SCX-4600 Series: 416 mm• SCX-4623F(K), SCX-4623FN: 416 mm• SCX-4623FH: 416 mm^a
Gewicht	Apparaat met verbruiksartikelen	<ul style="list-style-type: none">• SCX-4600 Series: 10,59 Kg• SCX-4623F(K), SCX-4623FN: 11,55 Kg• SCX-4623FH: 11,55 Kg^a
Verpakkingsgewicht	Papier	<ul style="list-style-type: none">• SCX-4600 Series: 2,13 Kg• SCX-4623 Series: 2,29 Kg
	Plastic	<ul style="list-style-type: none">• SCX-4600 Series: 0,62 Kg• SCX-4623 Series: 0,49 Kg

a. De afmetingen en het gewicht zijn gebaseerd op een apparaat zonder handset.

Milieuspecificaties

	Item	Beschrijving
Geluidsniveau^a	Stand-bymodus	26 dB (A)
	Afdrukmodus	50 dB (A)
	Kopieermodus (glasplaat van de scanner)	50 dB (A)
	Kopieermodus (documentinvoer)	52 dB (A)
Temperatuur	Activiteit	10 tot 32 °C
	Opslaan	10 tot 32 °C
Relatieve luchtvochtigheid	Activiteit	20 tot 80% RV
	Opslaan	20 tot 80% RV

a. Geluidsdrukniveau, ISO 7779. Geteste configuratie: apparaat basisinstallatie, A4-papierformaat, enkelzijdig afdrukken.

Electrische specificaties

 De voedingsvereisten zijn gebaseerd op het land/de regio waar het apparaat wordt verkocht. Converteer de gebruikte voltages niet. Doet u dit toch, dan kan het apparaat worden beschadigd en vervalt de productgarantie.

	Item	Beschrijving
Voeding^a	110 volt-modellen	AC 110-127 V
	220 volt-modellen	AC 220-240 V
Stroomverbruik	Gemiddelde bedrijfsmodus	Minder dan 370 W
	Stand-bymodus	Minder dan 45 W
	Energiebesparende modus	Minder dan 10 W
	Uitgeschakelde toestand	Minder dan 1 Watt

a. Zie het typeplaatje op het apparaat voor het juiste voltage, de frequentie (hertz) en het type stroom voor uw apparaat.

Specificaties van het afdrukmetaal

Type	Formaat	Afmetingen	Gewicht van het afdrukmetaal ^a /capaciteit ^b	
			Papierlade 1	Lade voor handmatige invoer
	Letter	216 × 279 mm	60 tot 120 g/m ² • 250 vellen van 80 g/m ²	60 tot 220 g/m ² • 1 vel stapeling
	Legal	216 × 356 mm		
	US Folio	216 × 330 mm		
	A4	210 × 297 mm		
	Oficio	216 × 343 mm		
	JIS B5	182 × 257 mm	60 tot 90 g/m ² • 150 vellen van 80 g/m ²	
	ISO B5	176 × 250 mm		
	Executive	184 × 267 mm		
	A5	148 × 210 mm		
	A6	105 × 148 mm		
Envelop	Monarch-env.	98 × 191 mm	Niet beschikbaar in lade 1	75 tot 90 g/m ² • 1 vel stapeling
	Env. nr.10	105 × 241 mm		
	Envelop DL	110 × 220 mm		
	Envelop C5	162 × 229 mm		
	Envelop C6	114 × 162 mm		
Dik papier	Zie Normaal papier	Zie Normaal papier	90 g/m ²	90 g/m ² • 1 vel stapeling
Dun papier	Zie Normaal papier	Zie Normaal papier	60 tot 70 g/m ²	60 tot 70 g/m ² • 1 vel stapeling
Transparanten	Zie Normaal papier	Zie Normaal papier	Niet beschikbaar in lade 1	138 tot 146 g/m ² • 1 vel stapeling
Etiketten^c	Letter, Legal, US Folio, A4, JIS B5, ISO B5, Executive, A5, Statement	Zie Normaal papier	Niet beschikbaar in lade 1	120 tot 150 g/m ² • 1 vel stapeling
Kartonpapier	Letter, Legal, US Folio, A4, JIS B5, ISO B5, Executive, A5, Statement, Briefkaart 4x6	Zie Normaal papier	Niet beschikbaar in lade 1	105 tot 163 g/m ² • 1 vel stapeling
Minimaal formaat (aangepast)		76 × 127 mm	60 tot 163 g/m ²	
Maximaal formaat (aangepast)		216 × 356 mm		

a. Plaats het papier vel per vel in de lade als het afdrukmetaal meer weegt dan 120 g/m².

b. De maximumcapaciteit kan verschillen en is afhankelijk van het gewicht en de dikte van het afdrukmetaal en de omgevingsomstandigheden.

c. Gladheid: 100 to 250 (Sheffield).

Contact SAMSUNG worldwide

If you have any comments or questions regarding Samsung products, contact the Samsung customer care center.

Country/ Region	Customer Care Center	Web Site
ARGENTINE	0800-333-3733	www.samsung.com/ar
AUSTRALIA	1300 362 603	www.samsung.com/au
AUSTRIA	0810-SAMSUNG (7267864, € 0.07/min)	www.samsung.com/at
BELGIUM	02 201 2418	www.samsung.com/be (Dutch) www.samsung.com/be_fr (French)
BRAZIL	0800-124-4214004-0000	www.samsung.com/br
CANADA	1-800-SAMSUNG (726-7864)	www.samsung.com/ca
CHILE	800-SAMSUNG (726-7864)	www.samsung.com/cl
CHINA	800-810-5858400-810-5858 010-6475 1880	www.samsung.com/cn
COLOMBIA	01-8000112112	www.samsung.com.co
COSTA RICA	0-800-507-7267	www.samsung.com/latin
CZECH REPUBLIC	800-SAMSUNG (800-726786) Samsung Zrt., česká organizační složka, Oasis Florenc, Sokolovská394/17, 180 00, Praha 8	www.samsung.com/cz
DENMARK	8-SAMSUNG (7267864)	www.samsung.com/dk
ECUADOR	1-800-10-7267	www.samsung.com/latin
EL SALVADOR	800-6225	www.samsung.com/latin
ESTONIA	800-7267	www.samsung.com/ee
KAZAKHSTAN	8-10-800-500-55-500	www.samsung.com/kz_ru
KYRGYZSTAN	00-800-500-55-500	
FINLAND	30-6227 515	www.samsung.com/fi
FRANCE	01 4863 0000	www.samsung.com/fr
GERMANY	01805 - SAMSUNG (726-7864 € 0,14/min)	www.samsung.de
GUATEMALA	1-800-299-0013	www.samsung.com/latin
HONDURAS	800-7919267	www.samsung.com/latin
HONG KONG	3698-4698	www.samsung.com/hk
HUNGARY	06-80-SAMSUNG (726-7864)	www.samsung.com/hu
INDIA	3030 82821800 1100111800 3000 8282	www.samsung.com/in

Country/ Region	Customer Care Center	Web Site
INDONESIA	0800-112-8888	www.samsung.com/id
ITALIA	800-SAMSUNG(726-7864)	www.samsung.com/it
JAMAICA	1-800-234-7267	www.samsung.com/latin
JAPAN	0120-327-527	www.samsung.com/jp
LATVIA	8000-7267	www.samsung.com/lv
LITHUANIA	8-800-77777	www.samsung.com/lt
LUXEMBURG	02 261 03 710	www.samsung.com/lu
MALAYSIA	1800-88-9999	www.samsung.com/my
MEXICO	01-800-SAMSUNG (726-7864)	www.samsung.com/mx
NETHERLANDS	0900-SAMSUNG (0900-7267864) (€ 0,10/ min)	www.samsung.com/nl
NEW ZEALAND	0800 SAMSUNG (0800 726 786)	www.samsung.com/nz
NICARAGUA	00-1800-5077267	www.samsung.com/latin
NORWAY	3-SAMSUNG (7267864)	www.samsung.com/no
PANAMA	800-7267	www.samsung.com/latin
PHILIPPINES	1800-10-SAMSUNG (726-7864) 1-800-3-SAMSUNG (726-7864) 02-5805777	www.samsung.com/ph
POLAND	0 801 1SAMSUNG (172678) 022-607-93-33	www.samsung.com/pl
PORTUGAL	80820-SAMSUNG (726-7864)	www.samsung.com/pt
PUERTO RICO	1-800-682-3180	www.samsung.com/latin
REP. DOMINICA	1-800-751-2676	www.samsung.com/latin
EIRE	0818 717 100	www.samsung.com/ie
RUSSIA	8-800-555-55-55	www.samsung.ru
SINGAPORE	1800-SAMSUNG (726-7864)	www.samsung.com/sg
SLOVAKIA	0800-SAMSUNG (726-7864)	www.samsung.com/sk
SOUTH AFRICA	0860 SAMSUNG (726-7864)	www.samsung.com/za
SPAIN	902-1-SAMSUNG(902 172 678)	www.samsung.com/es

Country/ Region	Customer Care Center	Web Site
SWEDEN	075-SAMSUNG (726 78 64)	www.samsung.com/se
SWITZERLAND	0848-SAMSUNG (7267864, CHF 0.08/min)	www.samsung.com/ch
TADJIKISTAN	8-10-800-500-55-500	
TAIWAN	0800-329-999	www.samsung.com/tw
THAILAND	1800-29-323202-689-3232	www.samsung.com/th
TRINIDAD & TOBAGO	1-800-SAMSUNG (726-7864)	www.samsung.com/latin
TURKEY	444 77 11	www.samsung.com/tr
U.A.E	800-SAMSUNG (726-7864) 8000-4726	www.samsung.com/ae
U.K	0845 SAMSUNG (726-7864)	www.samsung.com/uk
U.S.A	1-800-SAMSUNG (7267864)	www.samsung.com/us
UKRAINE	8-800-502-0000	www.samsung.ua
UZBEKISTAN	8-10-800-500-55-500	www.samsung.com/kz_ru
VENEZUELA	0-800-100-5303	www.samsung.com/latin
VIETNAM	1 800 588 889	www.samsung.com/vn

Verklarende woordenlijst

 De onderstaande woordenlijst helpt u vertrouwd te raken met het product en de terminologie die in deze gebruikershandleiding wordt gebruikt en verband houdt met afdrucken.

802.11

802.11 bevat een reeks standaarden voor draadloze-netwerkcommunicatie (WLAN) ontwikkeld door het IEEE LAN/MAN-Standards Committee (IEEE 802).

802.11b/g/n

802.11b/g/n kan dezelfde hardware delen over een bandbreedte van 2,4 GHz. 802.11b ondersteunt een bandbreedte tot maximaal 11 Mbps, 802.11n ondersteunt een bandbreedte tot 150 Mbps. 802.11b/g/n-apparaten kunnen interferentie ondervinden van magnetrons, draadloze telefoons en Bluetooth-apparaten.

Toegangspunt

Een toegangspunt of draadloos toegangspunt (AP of WAP) is een apparaat dat draadloze communicatieapparaten verbindt in een draadloos netwerk (WLAN) en dienst doet als een centrale zender en ontvanger van WLAN-radiosignalen.

ADF

De automatische documentinvoer (ADF) is een mechanisme dat automatisch een origineel vel papier invoert zodat het apparaat een gedeelte van het papier in één keer kan scannen.

AppleTalk

AppleTalk is een octrooirechtelijk beschermde suite van door Apple Inc ontwikkelde protocollen voor computernetwerken. Deze suite was opgenomen in de oorspronkelijke Macintosh (1984) en wordt nu door Apple ingezet voor TCP/IP-netwerken.

Bitdiepte

Een grafische computerterm die beschrijft hoeveel bits er nodig zijn om de kleur van één pixel in een bitmapafbeelding te vertegenwoordigen. Een hogere kleurdiepte geeft een breder scala van te onderscheiden kleuren. Naarmate het aantal bits toeneemt, wordt het aantal mogelijke kleuren te groot voor een kleurtabel. Een 1-bits kleur wordt doorgaans monochroom of zwart-wit genoemd.

BMP

Een grafische bitmapindeling die intern wordt gebruikt door het grafische subsysteem van Microsoft Windows (GDI) en algemeen wordt gebruikt als een eenvoudige grafische bestandsindeling op dat platform.

BOOTP

Bootstrap-protocol. Een netwerkprotocol dat wordt gebruikt door een netwerkclient om automatisch het IP-adres op te halen. Dit gebeurt doorgaans in het bootstraproces van computers of de daarop uitgevoerde besturingssystemen. De BOOTP-servers wijzen aan iedere

client een IP-adres toe uit een pool van adressen. Met BOOTP kunnen computers met een "schijfloos werkstation" een IP-adres ophalen voordat een geavanceerd besturingssysteem wordt geladen.

CCD

CCD (Charge Coupled Device) is hardware die de scantaak mogelijk maakt. Het CCD-vergrendelingsmechanisme wordt ook gebruikt om de CCD-module te blokkeren en schade te voorkomen wanneer u het apparaat verplaatst.

Sorteren

Sorteren is een proces waarbij een kopieertaak bestaande uit meerdere exemplaren in sets wordt afgedrukt. Wanneer de optie Sorteren is ingeschakeld, wordt eerst een volledige set afgedrukt voordat de overige kopieën worden gemaakt.

Configuratiescherm

Een bedieningspaneel is het platte, doorgaans verticale, gedeelte waarop de bedienings- of controle-instrumenten worden weergegeven. Deze bevinden zich doorgaans aan de voorzijde van het apparaat.

Dekkingsgraad

Dit is de afdrukterm die wordt gebruikt om het tonergebruik bij het afdrucken te meten. Een dekkingsgraad van 5% betekent bijvoorbeeld dat een vel A4-papier 5% aan afbeeldingen of tekst bevat. Dus als het papier of origineel ingewikkelde afbeeldingen of veel tekst bevat, is de dekkingsgraad en daarmee het tonergebruik hoger.

CSV

Kommagescheiden waarden (CSV). CSV is een type bestandsindeling. CSV wordt gebruikt om gegevens uit te wisselen tussen verschillende toepassingen. Deze bestandsindeling wordt in Microsoft Excel gebruikt en is min of meer de norm geworden in de IT-sector, ook op niet-Microsoftplatformen.

DADF

De dubbelzijdige automatische documentinvoer (DADF) is een scanmechanisme waarmee een origineel automatisch wordt ingevoerd en omgedraaid, zodat het apparaat beide zijden van het papier kan inscannen.

Standaard

De waarde of instelling die van kracht is wanneer de printer uit de verpakking wordt gehaald, opnieuw wordt ingesteld of wordt geïnitieerd.

DHCP

Een DHCP (Dynamic Host Configuration Protocol) is een client/servernetwerkprotocol. Een DHCP-server stuurt configuratieparameters naar de DHCP-clienthost die deze gegevens opvraagt om deel te

kunnen uitmaken van een IP-netwerk. DHCP biedt ook een mechanisme voor de toewijzing van IP-adressen aan clienthosts.

DIMM

De DIMM (Dual In-line Memory Module) is een kleine printplaat met geheugen. DIMM slaat alle gegevens in het apparaat op, zoals afdrukgegevens of ontvangen faxgegevens.

DLNA

DLNA (Digital Living Network Alliance) is een standaard waarmee apparaten in een thuisnetwerk gegevens met elkaar kunnen uitwisselen via het netwerk.

DMPr

De DMPr (Digital Media Printer) is een apparaat waarmee u kunt afdrukken in een DLNA-thuisnetwerk. De DMPr drukt een pagina af door afbeeldingen te combineren met een XHTML-sjabloon (Extensible HyperText Markup Language).

DNS

DNS (Domain Name Server) is een systeem dat domeinnaaminformatie opslaat in een gedistribueerde database op netwerken, zoals het internet.

Matrixprinter

Een matrixprinter is een printer met een printerkop die heen en weer loopt over de pagina en afdrukt door middel van aanslagen, waarbij een van inkt voorzien lint tegen het papier wordt geslagen, zoals bij een typemachine.

DPI

DPI (Dots Per Inch) is een maateenheid voor resolutie die wordt gebruikt voor scannen en afdrukken. Over het algemeen leidt een hogere DPI tot een hogere resolutie, meer zichtbare details in de afbeelding en een groter bestandsformaat.

DRPD

Distinctieve belpatroondetectie. Distinctieve belpatroondetectie is een dienst van de telefoonmaatschappij waarmee een gebruiker met een enkele telefoonlijn oproepen naar verschillende telefoonnummers kan ontvangen.

Duplex

Een mechanisme dat een vel papier automatisch omkeert zodat het apparaat beide zijden van het vel kan bedrukken (of scannen). Een printer met een duplexeenheid kan afdrukken op beide zijden van een vel papier tijdens één printcyclus.

Afdrukvolume

Het afdrukvolume bestaat uit de hoeveelheid afgedrukte pagina's per maand die de printerprestaties niet beïnvloedt. Doorgaans heeft de printer een beperkte levensduur, zoals een bepaald aantal pagina's per jaar. De levensduur duidt de gemiddelde afdrukcapaciteit aan, meestal binnen de garantieperiode. Als het afdrukvolume bijvoorbeeld 48 000 pagina's per maand (20 werkdagen) bedraagt, beperkt de printer het aantal pagina's tot 2 400 per dag.

ECM

Foutcorrectiemodus (ECM) is een optionele verzendmodus voor foutcorrectie die is opgenomen in faxapparaten of faxmodems van Klasse 1. Hiermee worden fouten tijdens de verzending van faxen, die soms worden veroorzaakt door ruis op de telefoonlijn, automatisch opgespoord en gecorrigeerd.

Emulatie

Emulatie is een techniek waarbij met één apparaat dezelfde resultaten worden behaald als met een ander.

Een emulator kopieert de functies van één systeem naar een ander systeem, zodat het tweede systeem zich als het eerste gedraagt. Emulatie is gericht op de exacte reproductie van extern gedrag, in tegenstelling tot simulatie; dit houdt verband met een abstract model van het systeem dat wordt gesimuleerd, vaak met betrekking tot de interne staat.

Ethernet

Ethernet is een op frames gebaseerde computernetwerktechnologie voor LAN's. Hiermee worden de bedrading en de signalen gedefinieerd voor de fysieke laag en frameformaten en protocollen voor de MAC/gegevenskoppelingsslaag van het OSI-model. Ethernet wordt meestal gestandaardiseerd als IEEE 802.3. Het is sedert de jaren '90 van afgelopen eeuw de meest gebruikte LAN-technologie.

EtherTalk

Een protocolsuite die Apple Computer ontwikkelde voor computernetwerken. Deze suite was opgenomen in de oorspronkelijke Macintosh (1984) en wordt nu door Apple ingezet voor TCP/IP-netwerken.

FDI

Interface extern apparaat (FDI) is een kaart die in het apparaat is geïnstalleerd zodat andere apparaten van derden, bijvoorbeeld een muntautomaat of een kaartlezer, kunnen worden aangesloten. Met deze apparaten kunt u laten betalen voor afdrukservices die worden uitgevoerd met uw apparaat.

FTP

Protocol voor bestandsuitwisseling (FTP) is een algemeen gebruikt protocol voor de uitwisseling van bestanden via een willekeurig netwerk dat het TCP/IP-protocol ondersteunt (zoals internet of een intranet).

Fixeereenheid

Het onderdeel van een laserprinter dat de toner op het afdruk materiaal fixeert. De eenheid bestaat uit een rol die het papier verwarmt en een rol die druk uitoefent. Nadat toner op het papier is aangebracht, maakt de fixeereenheid gebruik van hitte en druk om ervoor te zorgen dat de toner aan het papier hecht. Dat verklaart ook waarom het papier warm is als het uit een laserprinter komt.

Gateway

Een verbinding tussen computernetwerken of tussen computernetwerken en een telefoonlijn. Gateways worden veel gebruikt omdat het computers of netwerken zijn die toegang bieden tot andere computers of netwerken.

Grijswaarden

Grijstinten die de lichte en donkere delen van een afbeelding weergeven worden omgezet in grijswaarden; kleuren worden door verschillende grijstinten weergegeven.

Halftoon

Een type afbeelding dat grijswaarden simuleert door het aantal punten te variëren. Kleurrijke gebieden bestaan uit een groot aantal punten, terwijl lichtere gebieden uit een kleiner aantal punten bestaan.

HDD

De HDD (Hard Disk Drive), doorgaans een harde of vaste schijf genoemd, is een niet-vluchtig opslagapparaat dat digitaal gecodeerde gegevens opslaat op sneldraaiende platen met een magnetisch oppervlak.

IEEE

Het IEEE (Institute of Electrical and Electronics Engineers) is een internationale professionele non-profitorganisatie voor de bevordering van elektrische technologie.

IEEE 1284

De 1284-norm voor de parallelle poort is ontwikkeld door het IEEE (Institute of Electrical and Electronics Engineers). De term "1284-B" verwijst naar een bepaald type connector aan het uiteinde van de parallelle kabel die kan worden aangesloten op het randapparaat (bijvoorbeeld een printer).

Intranet

Een besloten netwerk dat gebruikmaakt van internetprotocollen, netwerkconnectiviteit en eventueel het openbaar telecommunicatiesysteem om werknemers op een veilige manier bedrijfsgegevens te laten uitwisselen of verrichtingen te laten uitvoeren. De term kan nu en dan ook enkel verwijzen naar de meest zichtbare dienst, de interne website.

IP-adres

Een Internet Protocol-adres (IP-adres) is een uniek nummer dat apparaten gebruiken om elkaar te identificeren en informatie uit te wisselen in een netwerk met behulp van de Internet Protocol-standaard.

IPM

IPM (Afbeeldingen per minuut) is een eenheid waarmee de snelheid van een printer wordt gemeten. Het IPM-cijfer geeft het aantal vellen papier aan dat een printer binnen één minuut eenzijdig kan bedrukken.

IPP

IPP (Internet Printing Protocol) is een standaardprotocol voor zowel afdrucken als het beheren van afdruktaken, mediaformaat, resolutie, enzovoort. IPP kan lokaal of via het internet voor honderden printers worden gebruikt en ondersteunt tevens toegangsbeheer, verificatie en codering, waardoor het een veel effectievere en veiligere afdrukoplossing is dan eerdere oplossingen.

IPX/SPX

IPX/SPX staat voor Internet Packet Exchange/Sequenced Packet Exchange. Het is een netwerkprotocol dat wordt gebruikt door de besturingssystemen van Novell NetWare. IPX en SPX bieden beide verbindingsservices aan die vergelijkbaar zijn met TCP/IP, waarbij het IPX-protocol vergelijkbaar is met IP en SPX vergelijkbaar is met TCP. IPX/SPX was in eerste instantie bedoeld voor LAN's (lokale netwerken) en is een bijzonder efficiënt protocol voor dit doel (doorgaans overtreffen de prestaties die van TCP/IP in een LAN).

ISO

De Internationale organisatie voor standaardisatie (ISO) is een internationale organisatie die normen vastlegt en samengesteld is uit vertegenwoordigers van nationale standaardiseringsorganisaties. De ISO produceert wereldwijd industriële en commerciële normen.

ITU-T

De Internationale Telecommunicatie Unie is een internationale organisatie die is opgericht voor de standaardisering en regulering van internationale radio- en telecommunicatie. De belangrijkste taken omvatten standaardisering, de toewijzing van het radiospectrum en de organisatie van onderlinge verbindingen tussen verschillende landen waarmee internationale telefoongesprekken mogelijk worden gemaakt. De -T in ITU-T duidt op telecommunicatie.

ITU-T No. 1 chart

Gestandaardiseerd testdiagram dat is gepubliceerd door ITU-T voor het verzenden van faxdocumenten.

JBIG

JBIG (Joint Bi-level Image Experts Group) is een norm voor de compressie van afbeeldingen zonder verlies van nauwkeurigheid of kwaliteit, die ontworpen is voor de compressie van binaire afbeeldingen, in het bijzonder voor faxen, maar ook voor andere afbeeldingen.

JPEG

JPEG (Joint Photographic Experts Group) is de meest gebruikte standaardcompressiemethode voor foto's. Deze indeling wordt gebruikt voor het opslaan en verzenden van foto's over het internet.

LDAP

LDAP (Lightweight Directory Access Protocol) is een netwerkprotocol voor het zoeken in en aanpassen van directoryservices via TCP/IP.

LED

Een LED (Light-Emitting Diode) is een halfgeleider die de status van een apparaat aangeeft.

MAC-adres

Het MAC-adres (Media Access Control) is een uniek adres dat aan een netwerkadapter is gekoppeld. Het MAC-adres is een unieke naam van 48 bits die gewoonlijk wordt genoteerd als 12 hexadecimale tekens die telkens per twee worden gegroepeerd (bijvoorbeeld 00-00-0c-34-11-4e). Dit adres wordt doorgaans door de fabrikant in een netwerkinterfacekaart (NIC) geprogrammeerd en gebruikt als een

hulpmiddel aan de hand waarvan routers apparaten kunnen vinden in grote netwerken.

MFP

Een MFP (Multi Function Peripheral) is een kantoorapparaat dat verschillende functies in één fysieke behuizing combineert, bijvoorbeeld een printer, kopieerapparaat, faxapparaat en scanner.

MH

MH (Modified Huffman) is een compressiemethode voor het beperken van de hoeveelheid gegevens die tussen faxapparaten worden verzonden om een afbeelding te versturen. MH wordt aanbevolen door ITU-T T.4. MH is een op een codeboek gebaseerd lengtecoderingsschema dat geoptimaliseerd werd om op een doeltreffende wijze witruimtes te comprimeren. Aangezien de meeste faxen voornamelijk uit witruimte bestaan, kan hiermee de verzendtijd van de meeste faxen tot een minimum worden teruggebracht.

MMR

MMR (Modified Modified READ) is een compressiemethode die wordt aanbevolen door ITU-T T.6.

Modem

Een apparaat dat een draaggolfsignaal moduleert om digitale informatie te coderen en een dergelijk signaal demoduleert om de verzonden informatie te decoderen.

MR

MR (Modified READ) is een compressiemethode die wordt aanbevolen door ITU-T T.4. MR codeert de eerst gescande lijn met behulp van MH. De volgende regel wordt vergeleken met de eerste, het verschil wordt vastgesteld en vervolgens worden de verschillen gecodeerd en verzonden.

NetWare

Een netwerkbesturingssysteem dat is ontwikkeld door Novell, Inc. Aanvankelijk maakte dit systeem gebruik van coöperatieve multi-tasking om verschillende services op een pc te kunnen uitvoeren en waren de netwerkprotocollen gebaseerd op de klassieke Xerox XNS-stack. Tegenwoordig ondersteunt NetWare zowel TCP/IP als IPX/SPX.

OPC

Organische fotogeleider (OPC) is een mechanisme dat een virtuele afbeelding maakt om af te drukken met behulp van een laserstraal uit een laserprinter. Het is meestal groen of grijs en cilindervormig.

Indien een beeldeenheid een drum bevat, wordt het oppervlak van de drum op den duur aangetast door het gebruik in de printer. De drum moet dan ook regelmatig worden vervangen, omdat deze slijt door het contact met de ontwikkelborstel van de cassette, het reinigingsmechanisme en het papier.

Originelen

Het eerste exemplaar van bijvoorbeeld een document, foto of tekst, dat wordt gekopieerd, gereproduceerd of omgezet om volgende exemplaren te verkrijgen, maar dat zelf niet van iets anders is gekopieerd of afgeleid.

OSI

OSI (Open Systems Interconnection) is een communicatiemodel dat is ontwikkeld door de ISO (International Organization for Standardization). OSI biedt een standaard modulaire benadering van netwerkontwerp waarmee de vereiste set complexe functies wordt opgesplitst in hanteerbare, op zichzelf staande, functionele lagen. De lagen zijn van boven naar onder: applicatie, presentatie, sessie, transport, netwerk, gegevenskoppeling en fysiek.

PABX

PABX (Private Automatic Branch Exchange) is een automatisch telefoonschakelsysteem in een besloten onderneming.

PCL

Printeropdrachtaal (PCL) is een paginabeschrijvingstaal (PDL) die ontwikkeld is door HP als printerprotocol en inmiddels is uitgegroeid tot een norm in de branche. PCL werd aanvankelijk ontwikkeld voor de eerste inkjetprinters en is in verschillende versies verschenen voor thermische printers, matrix- en laserprinters.

PDF

PDF (Portable Document Format) is een door Adobe Systems ontwikkelde bestandsindeling voor het weergeven van tweedimensionale documenten in een apparaat- en resolutieafhankelijke indeling.

PostScript

PS (PostScript) is een paginabeschrijvings- en programmeertaal die voornamelijk gebruikt wordt voor e-publishing en desktop publishing. - die in een interpreter wordt uitgevoerd om een afbeelding te produceren.

Printerstuurprogramma

Een programma dat wordt gebruikt om opdrachten te verzenden en gegevens over te brengen van de computer naar de printer.

Afdrukmedia

Het materiaal, zoals papier, enveloppen, etiketten en transparanten, dat in een printer, scanner, fax of kopieerapparaat kan worden gebruikt.

PPM

Pagina's per minuut (PPM) is een methode voor het meten van de snelheid van een printer en verwijst naar het aantal pagina's dat een printer in één minuut kan afdrukken.

PRN-bestand

Een interface voor een apparaatstuurprogramma waarlangs software kan communiceren met het apparaatstuurprogramma via standaard invoer-/uitvoeraanroepen, waardoor veel taken worden vereenvoudigd.

Protocol

Een conventie of standaard die de verbinding, communicatie en het gegevensverkeer tussen twee computers inschakelt of controleert.

PS

Zie PostScript.

PSTN

Openbaar telefoonnet (PSTN) is het netwerk van openbare circuitgeschakelde telefoonnetwerken wereldwijd dat in een bedrijfsomgeving doorgaans via een schakelbord wordt gerouteerd.

RADIUS

RADIUS (Remote Authentication Dial In User Service) is een protocol voor gebruikersidentificatie en accounting op afstand. RADIUS laat toe om verificatiegegevens zoals gebruikersnamen en wachtwoorden met behulp van een AAA-concept (authentication, authorization en accounting) voor het beheer van de netwerktoegang.

Resolutie

De scherpte van een afbeelding, gemeten in dpi (punten per inch). Hoe hoger de dpi, hoe hoger de resolutie.

SMB

SMB (Server Message Block) is een netwerkprotocol dat hoofdzakelijk wordt toegepast op gedeelde bestanden, printers, seriële poorten en diverse verbindingen tussen de knooppunten in een netwerk. Het biedt tevens een geverifieerd communicatiemechanisme voor processen onderling.

SMTP

SMTP (Simple Mail Transfer Protocol) is de standaard voor e-mailverkeer over het internet. SMTP is een relatief eenvoudig op tekst gebaseerd protocol waarbij één of meer ontvangers van een bericht worden aangegeven, waarna de berichttekst wordt verzonden. Het is een client-serverprotocol, waarbij de client een e-mailbericht verzendt naar de server.

SSID

SSID (Service Set Identifier) is een benaming van een draadloos netwerk (WLAN). Alle draadloze apparaten in een draadloos netwerk gebruiken dezelfde SSID om met elkaar te communiceren. De SSID's zijn hoofdlettergevoelig en kunnen tot 32 tekens lang zijn.

Subnetmasker

Het subnetmasker wordt gebruikt in samenhang met het netwerkadres om te bepalen welk deel van het adres het netwerkadres is en welk deel het hostadres.

TCP/IP

TCP (Transmission Control Protocol) en IP (Internet Protocol): de set communicatieprotocollen die de protocolstack implementeren waarop het internet en de meeste commerciële netwerken draaien.

TCR

Verzendrapport (TCR) geeft de details van elke verzending weer, zoals de taakstatus, het verzendresultaat en het aantal verzonden pagina's. Er kan worden ingesteld dat dit rapport na elke taak of alleen na een mislukte verzending wordt afgedrukt.

TIFF

TIFF (Tagged Image File Format) is een bestandsindeling voor bitmapafbeeldingen met een variabele resolutie. TIFF beschrijft de afbeeldingsgegevens die doorgaans afkomstig zijn van de scanner. TIFF-afbeeldingen maken gebruik van tags: trefwoorden die de kenmerken definiëren van de in het bestand opgenomen afbeelding. Deze flexibele en platformafhankelijke indeling kan worden gebruikt voor illustraties die met diverse beeldverwerkingstoepassingen zijn gemaakt.

Tonercassette

Een soort fles of container die in apparaten zoals printers wordt gebruikt en die toner bevat. Toner is een poeder dat in laserprinters en kopieerapparaten wordt gebruikt voor het vormen van tekst en afbeeldingen op afdrukpapier. Toner wordt gefixeerd door een combinatie van hitte en druk vanuit de fixeereenheid, waardoor het zich aan de vezels in het papier gaat hechten.

TWAIN

Een standaard voor scanners en software. Als een TWAIN-compatibele scanner wordt gebruikt met een TWAIN-compatibel programma, kan een scan worden gestart vanuit het programma; dit een API voor het vastleggen van afbeeldingen voor de besturingssystemen van Microsoft Windows en Apple Macintosh.

UNC-pad

UNC (Uniform Naming Convention) is een standaardmanier om gedeelde netwerkbronnen te benaderen in Windows NT en andere Microsoft-producten. De notatie van een UNC-pad is:
\\<servernaam>\<naam_gedeelde_bron>\<aanvullende map>

URL

URL (Uniform Resource Locator) is het internationale adres van documenten en informatiebronnen op internet. Het eerste deel van het adres geeft aan welk protocol moet worden gebruikt en het tweede deel geeft het IP-adres of de domeinnaam aan waar de informatiebron zich bevindt.

USB

USB (Universal Serial Bus) is een door het USB Implementers Forum, Inc. ontwikkelde standaard om computers en randapparatuur met elkaar te verbinden. In tegenstelling tot de parallelle poort is USB ontworpen om een enkele computer-USB-poort tegelijkertijd met meerdere randapparaten te verbinden.

Watermerk

Een watermerk is een herkenbare afbeelding of patroon dat helderder oplicht wanneer het voor een lichtbron wordt gehouden. Watermerken werden voor het eerst in 1282 in het Italiaanse Bologna gebruikt door papiermakers om hun product te merken. Ze werden ook toegepast in postzegels, papiergeld en andere officiële documenten om fraude te voorkomen.

WEP

WEP (Wired Equivalent Privacy) is een beveiligingsprotocol dat gespecificeerd wordt in IEEE 802.11 om eenzelfde beveiligingsniveau als een bedraad LAN te garanderen. WEP beveiligt gegevens door deze

via radiogolven te coderen, zodat ze veilig van het ene punt naar het andere kunnen worden verzonden.

WIA

WIA (Windows Imaging Architecture) is een beeldverwerkingsarchitectuur die oorspronkelijk werd gebruikt in Windows Me en Windows XP. Een scan kan vanuit deze besturingssystemen worden gestart door middel van een WIA-compatibele scanner.

WPA

WPA (Wi-Fi Protected Access) is een klasse van systemen voor de beveiliging van draadloze (Wi-Fi) computernetwerken die ontwikkeld werd voor een betere beveiliging van WEP.

WPA-PSK

WPA-PSK (vooraf gedeelde WPA-sleutel) is een speciale WPA-modus voor kleine ondernemingen en thuisgebruikers. Een gedeelde sleutel of een gedeeld wachtwoord wordt geconfigureerd in het draadloze toegangspunt (WAP) en draadloze laptop- of desktopapparaten. WPA-PSK genereert een unieke sleutel voor elke sessie tussen een draadloze client en de daarmee geassocieerde WAP voor een betere veiligheid.

WPS

WPS (Wi-Fi Protected Setup) is een standaard voor het tot stand brengen van een draadloos thuisnetwerk. Als uw draadloze toegangspunt WPS ondersteunt, kunt u de draadloze netwerkverbinding gemakkelijk configureren zonder computer.

XPS

XML-papierspecificatie (XPS) is een specificatie voor een paginabeschrijvingstaal (PDL) en een nieuw uitwisselbaar documentformaat dat door Microsoft is ontwikkeld. Dit vectorgebaseerd apparaatonafhankelijk documentformaat is gebaseerd op XML en op een nieuw afdruppad.

Index

A

aanpassen

ladeformaat [47](#)

achterkant [28](#)

afdrukken

afdrukken naar een bestand [63](#)

de standaardafdrukinstellingen wijzigen [62](#)

dubbelzijdig afdrukken
Windows [60](#)

een document aan een bepaald
papierformaat aanpassen [60](#)

een document afdrukken
Windows [57](#)

het afdrukpercentage wijzigen [60](#)
Linux [64](#)

Macintosh [63](#)

overlay gebruiken [61](#)

poster [59](#)

verschillende paginas afdrukken op één
vel papier

Macintosh [64](#)

Windows [59](#)

watermerken gebruiken [61](#)

afdrukmedia

briefhoofdpapier [54](#)

de standaardlade en het papier instellen
op de computer [47](#)
op het bedieningspaneel [47](#)

envelop [53](#)

etiketten [54](#)

fotopapier [54](#)

glanzend papier [54](#)

het papierformaat instellen [54](#)

het papiertype instellen [54](#)

kartonpapier [54](#)

papieruitvoersteun [122](#)

richtlijnen [50](#)

transparanten [53](#)

voorbekrukt papier [54](#)

afdrukresolutie instellen

Linux [64](#)

Macintosh [63](#)

antwoordapparaatfax [80](#)

automatische documentinvoer [50](#)

B

bedieningspaneel [29, 30](#)

bijkomend telefoontoestel [80](#)

boekjes [60](#)

boekjes afdrukken [60](#)

C

conventie [23](#)

copying

collation [69](#)

D

datum instellen [45](#)

display [29](#)

dubbelzijdig afdrukken handmatig
printerstuurprogramma [60](#)

E

een apparaat reinigen [97](#)

een document afdrukken

Linux [64](#)

Macintosh [63](#)

een fax ontvangen

antwoordapparaatfax [80, 81](#)

bijkomend telefoontoestel [80](#)

de ontvangstmodus wijzigen [79](#)

DRPDmodus [80](#)

veilig ontvangen [81](#)

veilig ontvangen inschakelen [81](#)

energiebesparing

energiebesparingsmodus gebruiken [47](#)

F

fax sending

resending automatically [78](#)

sending a fax [79](#)

fax verzenden

een fax verzenden [77](#)

groepsverzending [78](#)

het laatste nummer opnieuw kiezen [78](#)

uitgesteld verzenden [79](#)

faxen

adresboek [82](#)

de faxinstellingen wijzigen [85](#)

een fax in het geheugen ontvangen [81](#)

een fax met hoge prioriteit verzenden [79](#)

faxen doorsturen [82](#)

groepsnummer [82](#)

helderheid aanpassen [81](#)

het faxhoofd instellen [77](#)

het laatste nummer opnieuw kiezen [78](#)

ontvangen [79](#)

ontvangen in AntFaxmodus [80](#)

ontvangen in telefoonmodus [80](#)

ontvangen via een intern telefoontoestel
[80](#)

ontvangstmodus wijzigen [79](#)

resolutie aanpassen [81](#)

snelkiesnummers [82](#)

uitgestelde faxverzending [79](#)

verzenden [77](#)

voorbereiden om te faxen [76](#)

faxinstellingen [85](#)

foutmelding [104](#)

functies [25](#)

eigenschappen van afdrukmedia [122](#)

energiebesparingsfunctie [47](#)

functies van het apparaat [85, 120](#)

meegeleverde software [32](#)

printerstuurprogramma [57](#)

G

geheugen

geheugen wissen [88](#)

glasplaat van de scanner

documenten plaatsen [49](#)

H

handmatige invoer

gebruikstips [52](#)

plaatsen [52](#)

speciaal afdruk materiaal gebruiken [52](#)

het apparaat inschakelen [31](#)

het programma SetIP [39, 40, 93](#)

het programma SetIP gebruiken

Linux [94](#)

Macintosh [94](#)

Windows [93](#)

I

- Identiteitskaart kopiëren [67](#)
- informatie over wettelijke voorschriften [14](#)
- instellingen voor favorieten voor afdrukken [58](#)
- Invoeren
 - met behulp van het numerieke toetsenblok [46](#)

K

- kiezen met de hoorn op de haak
 - hardware [29](#)
- knop WissenStop [29, 30](#)
- kopieerinstellingen [87](#)
- kopiëren
 - de kopieerinstelling wijzigen [87](#)
 - helderheid aanpassen [66](#)
 - het formaat van de originelen selecteren [66](#)
 - Identiteitskaart kopiëren [67](#)
 - kloonkopie [68](#)
 - kopieën vergroten of verkleinen [66](#)
 - meerdere paginas per vel kopiëren [68](#)
 - normaal kopiëren [66](#)
 - poster kopiëren [68](#)
 - sorteren [69](#)

L

- lade
 - breedte en lengte instellen [51](#)
 - de grootte van de lade aanpassen [51](#)
 - papier in de lade voor handmatige invoer plaatsen [52](#)
 - papierformaat en type instellen [54](#)
- LCDdisplay
 - de taal op het display wijzigen [45](#)

LED

- apparaatstatus [31](#)
- informatie over de statusLED [31](#)

Linux

- afdrukken [64](#)
- het programma SetIP gebruiken [94](#)
- installatie van het stuurprogramma voor het aangesloten netwerk [42](#)
- meegeleverde software [33](#)
- printereigenschappen [65](#)
- scannen [74](#)
- SetIP gebruiken [40](#)
- stuurprogrammainstallatie voor een met een USBkabel verbonden apparaat [35](#)
- stelsysteemvereisten [34](#)
- unified driver configurator [94](#)

veelvoorkomende problemen onder Linux [116](#)

M

Macintosh

- afdrukken [63](#)
- een apparaat lokaal delen [37](#)
- het programma SetIP gebruiken [94](#)
- installatie van het stuurprogramma voor het aangesloten netwerk [42](#)
- meegeleverde software [33](#)
- scannen [73](#)
- SetIP gebruiken [40](#)
- stuurprogrammainstallatie voor een met een USBkabel verbonden apparaat [35](#)
- stelsysteemvereisten [33](#)
- veelvoorkomende problemen onder Macintosh [117](#)

meerdere paginas op één vel afdrukken nup

- Macintosh [64](#)
- Windows [59](#)

Meerdere paginas per vel kopiëren [68](#)

menuoverzicht [89](#)

N

netwerk

- een bedraad netwerk gebruiken [38](#)
- het programma SetIP [39, 40, 93](#)
- installatie van het stuurprogramma
 - Linux [42](#)
 - Macintosh [42](#)
 - Windows [41](#)
- installatieomgeving [38](#)
- introductie van netwerkprogramma's [38](#)
- IPv6configuratie [43](#)

netwerkinstallatie [88](#)

O

onderdelen voor onderhoud [118](#)

origineel document

- plaatsen
 - in de automatische documentinvoer [50](#)
 - op de glasplaat van de scanner [49](#)
- vastgelopen papier verwijderen [101](#)

overlay afdrukken

- afdrukken [62](#)
- maken [61](#)
- verwijderen [62](#)

P

papieruitvoersteun [55](#)

plaatsen

- in de automatische documentinvoer [50](#)
- originelen op glasplaat plaatsen [49](#)
- papier in de lade voor handmatige invoer [52](#)
- plaatsen in lade1 [51](#)
- speciale media [52](#)

plaatsing van het apparaat

- afstand [32](#)
- de luchtdruk aanpassen [45](#)

poster afdrukken [59](#)

printereigenschappen [59](#)

printerstuurprogramma

- functies [57](#)

printervoorkeursinstellingen

- Linux [65](#)

problemen

- problemen met de afdrukkwaliteit [111](#)
- problemen met kopiëren [113](#)
- problemen met papierinvoer [108](#)
- stroomproblemen [108](#)

R

rapporten

- MACadres [93, 94](#)

reinigen

- binnenkant [98](#)
- buitenkant [97](#)
- scanner [98](#)

resolutie

- faxen [81](#)

S

scannen

- basisinformatie [70](#)
- Linux [74](#)
- Macintosh [73](#)
- standaardinstellingen wijzigen [46](#)
- TWAIN [72](#)
- voor een lokale verbinding [70](#)
- WIA [72](#)

scanner

- deksel [27](#)
- documenten plaatsen [49](#)
- glasplaat [49](#)

serienummer [97](#)

service contact numbers [123](#)

Smart Panel

- algemene informatie [92](#)

specificaties

- afdrukmedia [122](#)

- algemeen [120](#)
- standaardinstellingen
 - een faxhoofding instellen [77](#)
 - instellingen voor lade [54](#)
 - papier plaatsen [46](#)
 - standaardinstellingen wijzigen [46](#)
- storing
 - papier verwijderen [102](#)
 - tips om papierstoringen te voorkomen [102](#)
- SyncThru Web Service
 - algemene informatie [91](#)

T

- taal [45](#)
- tijd instellen [45](#)
- timeout voor kopiëren instellen [69](#)
- timeout voor taken instellen [48](#)
- toets Start [29](#), [30](#)
- toetsen
 - energie [31](#)
- tonercassette
 - behandelingsrichtlijnen [99](#)
 - bewaren [99](#)
 - de tonercassette vervangen [119](#)
 - geschatte gebruiksduur [99](#)
 - nietoriginele Samsung en bijgevlude [99](#)
 - toner herverdelen [100](#)
- tonerspaarstand [47](#)
- TWAIN scannen [72](#)
- type origineel
 - kopiëren [66](#)

U

- uitschakelen
 - toets [31](#)
- USBkabel
 - installatie van het stuurprogramma [34](#)

V

- veiligheid
 - informatie [9](#)
 - symbolen [9](#)
- verbruiksartikelen
 - bestellen [118](#)
 - de gebruiksduur van de verbruiksartikelen controleren [97](#)
 - geschatte gebruiksduur van tonercassette [99](#)
 - tonercassette vervangen [119](#)

- verkrijgbare verbruiksartikelen [118](#)
- verificatie
 - een rapport afdrukken [87](#)
- verklarende woordenlijst [125](#)
- voorkant [27](#)

W

- watermerk
 - afdrukken [61](#)
 - bewerken [61](#)
 - maken [61](#)
 - verwijderen [61](#)
- weergavescherm [30](#)
- WIA
 - scannen [72](#)
- Windows
 - afdrukken [57](#)
 - een apparaat lokaal delen [36](#)
 - het programma SetIP gebruiken [93](#)
 - installatie van het stuurprogramma voor het aangesloten netwerk [41](#)
 - meegeleverde software [33](#)
 - scannen [70](#)
 - SetIP gebruiken [39](#)
 - stuurprogrammainstallatie voor een met een USBkabel verbonden apparaat [34](#)
 - systeemvereisten [33](#)
 - veelvoorkomende problemen onder Windows [115](#)
- Windows 7
 - scannen [73](#)