

# Gebruikershandleiding

---

Samsung Printer *Xpress*

C43x series

C43xW series

## BASIS

Deze handleiding geeft informatie met betrekking tot de installatie, normaal gebruik en het oplossen van problemen in Windows.

## GEAVANCEERD

Deze handleiding geeft informatie over installatie, geavanceerde instellingen, gebruik en het oplossen van problemen in verschillende besturingssystemen.

Afhankelijk van het model of land zijn enkele functies mogelijk niet beschikbaar.



## 1. Inleiding

Belangrijkste voordelen	3
Functies per model	5
Nuttig om te weten	8
Informatie over deze gebruikershandleiding	9
Veiligheidsinformatie	10
Apparaatoverzicht	16
Overzicht van het bedieningspaneel	19
Het apparaat inschakelen	21
Lokaal installeren van het stuurprogramma	22
Het stuurprogramma opnieuw installeren	24



## 2. De basisfuncties leren kennen

Afdruk materiaal en lade	26
Eenvoudige afdruktaken	35



## 3. Onderhoud

Verbruiksartikelen en toebehoren bestellen	41
Beschikbare verbruiksartikelen	42

Verkrijgbare onderdelen voor onderhoud	43
De tonercassette bewaren	44
Toner herverdelen	46
De tonercassette vervangen	48
De cassette voor gebruikte toner vervangen	50
De beeldeenheid vervangen	52
Het apparaat reinigen	54
Tips voor het verplaatsen en opbergen van uw apparaat	56



## 4. Problemen oplossen

Tips om papierstoringen te voorkomen	58
Papierstoringen verhelpen	59
Informatie over de status-LED	62



## 5. Bijlage

Specificaties	67
Informatie over wettelijke voorschriften	76
Copyright	88



# 1. Inleiding

In dit hoofdstuk staat informatie die u nodig heeft om het apparaat te gebruiken.

- **Belangrijkste voordelen** 3
- **Functies per model** 5
- **Nuttig om te weten** 8
- **Informatie over deze gebruikershandleiding** 9
- **Veiligheidsinformatie** 10
- **Apparaatoverzicht** 16
- **Overzicht van het bedieningspaneel** 19
- **Het apparaat inschakelen** 21
- **Lokaal installeren van het stuurprogramma** 22
- **Het stuurprogramma opnieuw installeren** 24

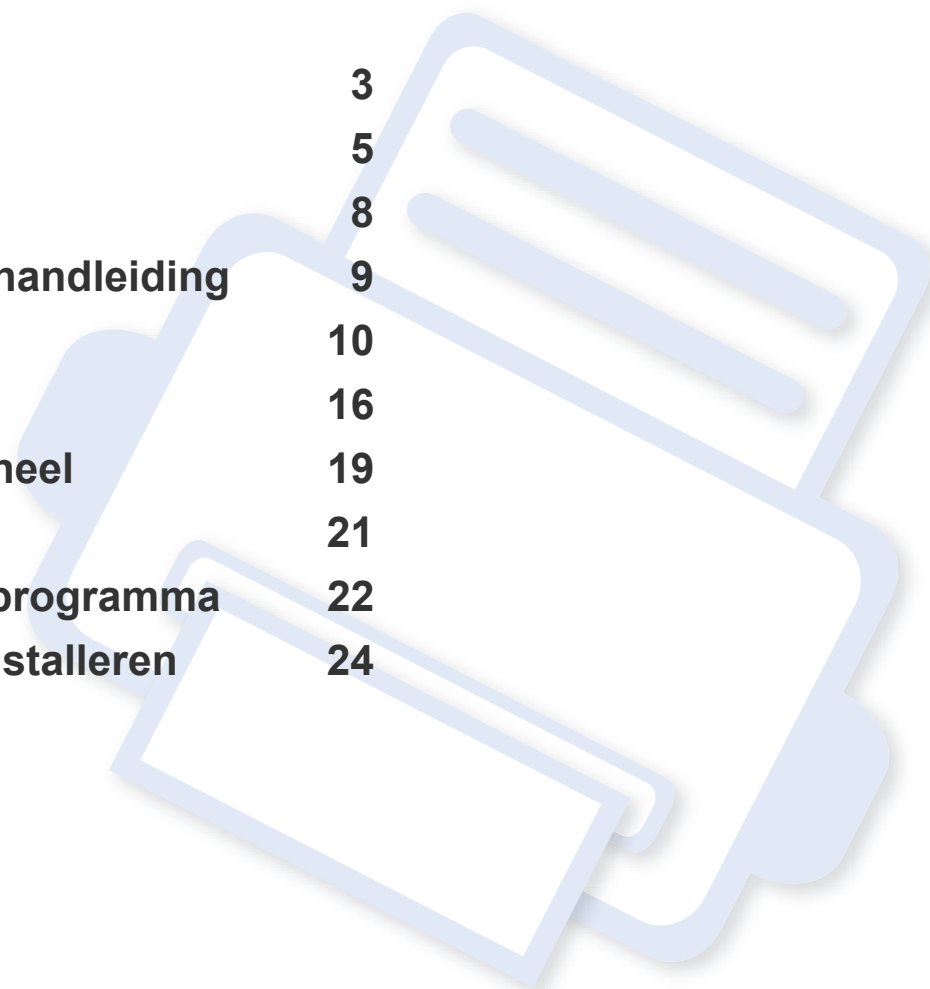

# Belangrijkste voordelen

## Milieuvriendelijk



- Dit apparaat beschikt over een Eco-functie waarmee u toner en papier kunt sparen (zie "Easy Eco Driver" op pagina 72).
- U kunt meerdere pagina's op één vel afdrukken om papier te besparen (zie "Geavanceerde afdrukfuncties gebruiken" op pagina 56).
- Om papier te besparen kunt u op beide zijden van het papier afdrukken (handmatig dubbelzijdig afdrukken) (zie "Geavanceerde afdrukfuncties gebruiken" op pagina 56).
- Dit apparaat bespaart automatisch elektriciteit door het stroomverbruik aanzienlijk te beperken wanneer het apparaat niet wordt gebruikt.
- We raden aan kringlooppapier te gebruiken om energie te besparen.

## Snel afdrukken met hoge resolutie



- U kunt een brede waaier van kleuren afdrukken met cyaan, magenta, geel en zwart.
- U kunt afdrukken met een resolutie tot 2.400 x 600 dpi effectieve output (600 x 600 x 2 bit).
- Snel on-demand afdrukken.

## Gemak



- Raak met uw telefoon de NFC-tag op uw printer aan en druk uw afdruktaak af (zie "De NFC-functie gebruiken" op pagina 40).
- U kunt mobiel afdrukken vanaf uw smartphone of uw computer door gebruik te maken van Samsung Cloud Print-apps (zie "Samsung Cloud Print" op pagina 48).
- U kunt mobiel afdrukken vanaf uw smartphone of met uw computer door gebruik te maken van de apps voor Google Cloud Print (zie "Google Cloud Print™" op pagina 50).
- Met Easy Capture Manager kunt u gemakkelijk bewerken en afdrukken wat u met de toets Print Screen op het toetsenbord hebt vastgelegd (zie "Easy Capture Manager" op pagina 70).
- Samsung Easy Printer Manager en Samsung-printerstatus zijn programma's die de status van het apparaat controleren en u deze doorgeven, en waarmee u de instellingen van het apparaat kunt aanpassen (zie "Samsung Easy Printer Manager gebruiken" op pagina 79 of "Samsung-printerstatus gebruiken" op pagina 81).
- Met Slim bijwerken kunt u controleren op de nieuwste software en de nieuwste versie installeren tijdens het installatieproces van het printerstuurprogramma. Dit is alleen beschikbaar voor gebruikers met Windows-besturingssystemen.

# Belangrijkste voordelen

- Als u toegang hebt tot het internet, kunt u op de website van Samsung ([www.samsung.com](http://www.samsung.com) > zoek uw product > Ondersteuning of Downloads) terecht voor hulp, ondersteuning, printerstuurprogramma's, handleidingen en andere informatie.

## Grote functionaliteit en brede ondersteuning van toepassingen.



- Ondersteuning voor verschillende papierformaten (zie "Specificaties van de afdrukmedia" op pagina 69).
- Watermerken afdrukken: U kunt uw documenten aanpassen met woorden zoals "**CONFIDENTIAL**" (zie "Geavanceerde afdrukfuncties gebruiken" op pagina 56).
- Posters afdrukken: De tekst en afbeeldingen op elke pagina van uw document worden vergroot en afgedrukt over verschillende vellen papier die u kunt samenvoegen tot een poster (zie "Geavanceerde afdrukfuncties gebruiken" op pagina 56).
- U kunt in verschillende besturingssystemen afdrukken (zie "Systeemvereisten" op pagina 72).
- Het apparaat is uitgerust met een USB- en/of een netwerkinterface.

## Ondersteund verschillende instellingsmethoden voor draadloze netwerken.



- De WPS (Wi-Fi Protected Setup™)-knop gebruiken
  - U kunt gemakkelijk verbinding maken met een draadloos netwerk door de WPS-knop op het apparaat en op het toegangspunt (een draadloze router) te gebruiken.
- De USB-kabel of netwerkkabel gebruiken
  - U kunt verbinding maken en verschillende instellingen voor het draadloze netwerk configureren met een USB-kabel of netwerkkabel.
- Wi-Fi Direct gebruiken
  - U kunt eenvoudig vanaf uw mobiele apparaat afdrukken met Wi-Fi of Wi-Fi Direct.



Zie "Methoden voor het instellen van een draadloos netwerk" op pagina 21.

# Funcities per model

Sommige functies en optionele onderdelen zijn mogelijk niet beschikbaar afhankelijk van model of land.

## Besturingssysteem

Besturingssysteem	C43x series	C43xW series
Windows	•	•
Mac	•	•
Linux	•	•

(•: ondersteund)

# Functies per model

## Software

U kunt het printerstuurprogramma en de software installeren wanneer u de software-cd in het cd-rom-station van uw computer plaatst. Voor Windows selecteert u het printerstuurprogramma en de software in het venster **Selecteer de te installeren software en hulpprogramma's**.

Software	C43x series	C43xW series
SPL-printerstuurprogramma	•	•
XPS-printerstuurprogramma <sup>a</sup>	•	•
Samsung Easy Color Manager <sup>a</sup>	•	•
Samsung Easy Printer Manager	•	•
Samsung Printer Center	•	•
Samsung-printerstatus	•	•
Eco Driver Pack <sup>b</sup>	•	•
Samsung Stylish Driver Pack <sup>c</sup>	•	•
SyncThru™ Web Service		•

a. Download de software van de website van Samsung en installeer deze: (<http://www.samsung.com> > zoek uw product > Ondersteuning of Downloads). Controleer of het besturingssysteem van uw computer de software ondersteunt voordat u met de installatie begint.

b. Om de Easy Eco Driver-functies te kunnen gebruiken, moet het Eco Driver Pack geïnstalleerd zijn.

c. Het printerstuurprogramma omvat een interface die is geoptimaliseerd voor touchscreens. Om deze gebruikersinterface te gebruiken klikt u op **Samsung Printer Center** > **Apparaatopties** en selecteert u vervolgens **Stijlvolle gebruikersinterface** (zie "Het Samsung Printer Center gebruiken" op pagina 73).

(•: Ondersteund, leeg: niet ondersteund)

# Functies per model

## Verschillende functies

functies	C43x series	C43xW series
Hi-Speed USB 2.0	•	•
Netwerkkinterface Ethernet 10/100 Base TX bedraad LAN		•
Netwerkkinterface 802.11b/g/n draadloos LAN <sup>a</sup>		•
IPv6		•
Afdrukken via NFC (Near Field Communication)		•
Mopria™		•
Samsung Mobile Print		•
Samsung Cloud Print		•
Google Cloud Print™		•
WPS (Wi-Fi Protected Setup™)		•
Eco-afdruk(Easy Eco Driver) <sup>b</sup>	•	•
Handmatig dubbelzijdig afdrukken <sup>c</sup>	•	•

a. Draadloze netwerkkinterfacekaarten (LAN-kaarten) zijn niet in alle landen verkrijgbaar. In sommige landen kan alleen 802.11 b/g worden gebruikt. Neem contact op met uw plaatselijke Samsung-dealer of de winkel waar u het apparaat kocht.

b. U kunt de Eco-instellingen configureren via de Windows-stuurprogramma.

c. Alleen beschikbaar voor gebruikers met Windows-besturingssystemen.

(•: Ondersteund, leeg: niet ondersteund)



# Nuttig om te weten



## Waar kan ik het stuurprogramma van de printer downloaden?

- Kijk op [www.samsung.com/printer](http://www.samsung.com/printer) voor de laatste versie van het stuurprogramma van de printer en installeer deze op uw systeem.



## Waar kan ik accessoires of verbruiksartikelen kopen?

- Vraag na bij een Samsung-distributeur of uw detailhandelaar.
- Kijk op [www.samsung.com/supplies](http://www.samsung.com/supplies). Kies uw land of regio voor productinformatie.



## De status-LED knippert of blijft branden.

- Schakel het apparaat uit en weer in.
- Zoek de betekenis van de LED-indicatorlampjes in deze handleiding en los het probleem op (zie "Informatie over de status-LED" op pagina 62).



## Er is papier vastgelopen.

- Open de klep en sluit deze weer (zie "Voorkant" op pagina 17).
- Zoek de instructies voor het verwijderen van vastgelopen papier in deze handleiding en los het probleem op (zie "Papierstoringen verhelpen" op pagina 59).



## De afdrukken zijn vaag.

- Het toner is mogelijk op of ongelijk verdeeld. Schud de tonercassette heen en weer.
- Probeer een andere instelling voor afdrukkwaliteit.
- Vervang de tonercassette.



## Het apparaat drukt niet af.

- Open de afdruklijst en verwijder het document uit de lijst (zie "Een afdruktaak annuleren" op pagina 36).
- Verwijder het stuurprogramma en installeer deze opnieuw (zie "Lokaal installeren van het stuurprogramma" op pagina 22).
- Selecteer uw printer als de standaardprinter in Windows.

# Informatie over deze gebruikershandleiding

Deze gebruikershandleiding bevat basisinformatie over het apparaat en biedt tevens gedetailleerde informatie over de verschillende procedures die doorlopen moeten worden bij het gebruik van het apparaat.



- Gooi deze handleiding niet weg, maar bewaar deze ter referentie.
- Lees de veiligheidsinformatie voor u het apparaat in gebruik neemt.
- Raadpleeg het hoofdstuk over probleemoplossing als u problemen ondervindt bij gebruik van het apparaat.
- De termen die in deze gebruikershandleiding worden gebruikt, worden uitgelegd in het hoofdstuk met de woordenlijst.
- De afbeeldingen in deze gebruikershandleiding zijn afhankelijk van de opties en het model, en komen mogelijk niet helemaal overeen met het door u gekochte apparaat.
- De schermafbeeldingen in deze gebruikershandleiding kunnen afwijken van de schermweergave van uw apparaat afhankelijk van de firmware-/stuurprogrammaversie.
- De procedures in deze gebruikershandleiding zijn voornamelijk gebaseerd op Windows 7.

## Afspraken

Sommige in deze gebruikershandleiding gebruikte termen zijn verwisselbaar:

- Document is synoniem met origineel.
- Papier is synoniem met materiaal of afdrukmateriaal.
- Apparaat verwijst naar printer of multifunctionele printer.

## Algemene pictogrammen



Pictogram	Tekst	Omschrijving
	<b>Opgepast</b>	Biedt gebruikers informatie om het apparaat te beschermen tegen mogelijke mechanische schade of defecten.
	<b>Waarschuwing</b>	Gebruikt om gebruikers te waarschuwen voor de mogelijkheid op persoonlijk letsel.
	<b>Opmerking</b>	Biedt aanvullende informatie of gedetailleerde uitleg over een functie of voorziening van het apparaat.

# Veiligheidsinformatie

Deze waarschuwingen en voorzorgen moeten eventuele beschadigingen aan uw apparaat en verwondingen aan uzelf of anderen voorkomen. Lees deze instructies aandachtig voor u het apparaat in gebruik neemt. Bewaar dit document goed nadat u het hebt gelezen.

## Belangrijke veiligheidssymbolen

### Verklaring van alle pictogrammen en symbolen in dit hoofdstuk

	<b>Waarschuwing</b>	Gevaren of onveilige praktijken die ernstig letsel of de dood kunnen veroorzaken.
	<b>Opgepast</b>	Gevaren of onveilige praktijken die een klein letsel of eigendomsschade kunnen veroorzaken.
	NIET proberen.	

## Bedrijfsomgeving

### Waarschuwing



Niet gebruiken als de stekker beschadigd is of als het stopcontact niet geaard is.

Dit kan een elektrische schok of brand veroorzaken.



Plaats niets op het apparaat (water, kleine metalen of zware voorwerpen, kaarsen, brandende sigaretten, enzovoort).

Dit kan een elektrische schok of brand veroorzaken.

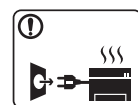

- Als het apparaat oververhit raakt, komt er rook uit, maakt het vreemde geluiden of verspreidt het vreemde geuren. Schakel onmiddellijk de stroomschakelaar uit en koppel het apparaat los.

- De gebruiker moet bij het stopcontact kunnen om in geval van nood de stekker uit het stopcontact te kunnen trekken.

Dit kan een elektrische schok of brand veroorzaken.



Buig het netsnoer niet en plaats er geen zware voorwerpen op.

Het trappen op of beknellen van het netsnoer door een zwaar voorwerp kan een elektrische schok of brand veroorzaken.



Haal de stekker niet uit het stopcontact door aan het netsnoer te trekken; trek de stekker er niet uit met natte handen.

Dit kan een elektrische schok of brand veroorzaken.

# Veiligheidsinformatie

## Opgepast

	Haal de stekker uit het stopcontact tijdens onweer of als u het apparaat niet gebruikt. Dit kan een elektrische schok of brand veroorzaken.
	Opgelet, het papieruitvoer gebied is heet. U kunt brandwonden oplopen.
	Als het apparaat is gevallen of als de behuizing beschadigd lijkt, koppelt u het apparaat volledig los en roept u de hulp in van een gekwalificeerd technicus. Zo niet kan dit een elektrische schok of brand veroorzaken.
	Als het apparaat niet goed werkt nadat u deze instructies hebt uitgevoerd, koppelt u het apparaat volledig los en roept u de hulp in van een gekwalificeerd technicus. Zo niet kan dit een elektrische schok of brand veroorzaken.
	Probeer de stekker niet in het stopcontact te forceren als hij er moeilijk ingaat. U riskeert een elektrische schok. Neem contact op met een elektricien om het stopcontact te vervangen.
	Voorkom dat huisdieren op het netsnoer, de telefoonkabel of de kabel naar de computer bijten. Dit kan een elektrische schok of brand veroorzaken en/of uw huisdier verwonden.

## Bedieningswijze

### Opgepast

	Trek het papier niet uit de printer tijdens het afdrukken. Dit kan het apparaat beschadigen.
	Houd uw hand niet tussen het apparaat en de papierlade. U kunt letsel oplopen.
	Wees voorzichtig wanneer u papier vervangt of vastgelopen papier verwijdert. Nieuw papier heeft scherpe randen die snijwonden kunnen veroorzaken.
	Bij het afdrukken van grote hoeveelheden kan de onderzijde van het uitvoergebied heet worden. Houd kinderen uit de buurt. Zij kunnen brandwonden oplopen.
	Gebruik geen tang of scherpe metalen voorwerpen om vastgelopen papier te verwijderen. Dit kan het apparaat beschadigen.
	Vermijd het stapelen van te veel papier in de papieruitvoerlade. Dit kan het apparaat beschadigen.

# Veiligheidsinformatie



Blokkeer de ventilatieopening niet of duw er geen voorwerpen in.

Hierdoor kunnen onderdelen warm worden en kan er brand ontstaan of kan het apparaat beschadigd raken.



Het gebruik van sturingen of instellingen of het uitvoeren van procedures die afwijken van deze hier vermeld kan resulteren in gevaarlijke blootstelling aan straling.



Het apparaat wordt gevoed via het netsnoer.

Om de stroom uit te schakelen, trekt u het netsnoer uit het stopcontact.

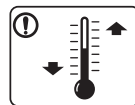

Plaats de machine in een omgeving die voldoet aan de gestelde specificaties voor werkingstemperatuur en vochtigheid.

Gebruik het apparaat niet bij vriestemperaturen of nadat het pas vanuit een plaats met vriestemperaturen werd verplaatst. Dit kan het apparaat beschadigen. Gebruik het apparaat alleen wanneer de interne apparaattemperatuur zich binnen de bedrijfstemperatuur- en vochtigheidsspecificaties bevindt.

Dit kan de afdrukkwaliteit negatief beïnvloeden en het apparaat beschadigen.

Zie "Algemene specificaties" op pagina 67.

## Installatie/verplaatsen



### Waarschuwing

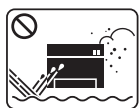

Plaats het apparaat niet in een stoffige of vochtige ruimte of op een plek waar water lekt.

Dit kan een elektrische schok of brand veroorzaken.

# Veiligheidsinformatie

## Opgepast



Schakel de stroom uit en maak alle kabels los voordat u het apparaat verplaatst. De onderstaande informatie bevat slechts aanbevelingen gebaseerd op het apparaatgewicht. Wanneer u vanwege uw medische conditie niet kunt tillen, til het apparaat dan niet op. Voor veilig tillen moet u anderen vragen om u te helpen en het apparaat altijd met het juiste aantal personen optillen.

Til vervolgens het apparaat op deze wijze op:

- Een apparaat dat minder dan 20 kg weegt, mag door één persoon worden opgetild.
- een apparaat dat 20 - 40 kg weegt, moet door twee personen worden opgetild.
- een apparaat dat meer dan 40 kg weegt, moet door vier of meer personen worden opgetild.

Het apparaat zou kunnen vallen en verwondingen of schade veroorzaken.

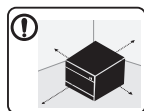

Kies een locatie met een vlakke ondergrond en voldoende ventilatie voor het apparaat. Houd ook rekening met een ruimte die nodig is voor het deksel en de laden.

De ruimte moet goed geventileerd zijn en het apparaat mag niet worden blootgesteld aan direct zonlicht, hitte en vocht.



Wanneer u het apparaat langdurig gebruikt of een groot aantal pagina's in een niet-geventileerde ruimte afdruckt, kan de lucht vervuild raken en schadelijk worden voor uw gezondheid. Plaats het apparaat in een goed geventileerde ruimte of open regelmatig een raam om schone lucht binnen te laten.



Plaats het apparaat niet op een onstabiel of schuin oppervlak. Het apparaat zou kunnen vallen en verwondingen of schade veroorzaken.



Gebruik alleen telefoondraad van Nr. 26 AWG<sup>a</sup> of, indien nodig, een grotere telefoondraad.

Zo niet kan het apparaat beschadigd raken.



Sluit het netsnoer aan op een geaard stopcontact. Zo niet kan dit een elektrische schok of brand veroorzaken.



Gebruik voor een veilige bediening het netsnoer dat met uw apparaat werd meegeleverd. Als u een snoer gebruikt dat langer is dan 2 meter voor een apparaat van 110V, moet het snoer minstens 16 AWG dik zijn.



Zo niet kan het apparaat beschadigd raken en een elektrische schok of brand veroorzaken.



Dek het apparaat niet af en plaats het niet in een slecht geventileerde ruimte, zoals een kast.

Als het apparaat niet voldoende wordt geventileerd, kan er brand ontstaan.



# Veiligheidsinformatie





	<p>Sluit niet te veel apparaten op hetzelfde stopcontact of verlengsnoer aan.</p> <p>Dit kan de prestaties verminderen en een elektrische schok of brand veroorzaken.</p>
	<p>Het apparaat moet aangesloten worden op een spanningsbron met hetzelfde energieniveau als op het label.</p> <p>Als u niet zeker bent en het spanningsniveau wilt controleren, neemt u contact op met de elektriciteitsmaatschappij.</p>

a. AWG: American Wire Gauge

## Onderhoud/controle

### **Opgepast**

	<p>Trek het netsnoer van het apparaat uit het stopcontact als u de binnenkant van het apparaat wilt reinigen. Reinig uw apparaat niet met benzeen, verdunningsmiddel of alcohol, en spuit geen water in het apparaat.</p> <p>Dit kan een elektrische schok of brand veroorzaken.</p>
	<p>Zorg ervoor dat het apparaat niet werkt als u verbruiksartikelen in het apparaat vervangt of de binnenkant schoonmaakt.</p> <p>U kunt letsel oplopen.</p>

	<p>Houd reinigingsproducten uit de buurt van kinderen. Kinderen kunnen letsel oplopen.</p>
	<p>U mag het apparaat niet zelf demonteren, herstellen of weer in elkaar steken.</p> <p>Dit kan het apparaat beschadigen. Neem contact op met een professioneel technicus als het apparaat gerepareerd moet worden.</p>
	<p>Volg de richtlijnen uit de gebruikershandleiding die met het apparaat werd meegeleverd om het apparaat te reinigen en te bedienen.</p> <p>Zo niet, dan kunt u het apparaat beschadigen.</p>
	<p>Houd het netsnoer en het contactoppervlak van de stekker stof- en watervrij.</p> <p>Zo niet kan dit een elektrische schok of brand veroorzaken.</p>
	<ul style="list-style-type: none"><li>• Verwijder geen kleppen of beveiligingselementen die vastgeschroefd zijn.</li><li>• Fixeereenheden mogen alleen worden hersteld door een gekwalificeerde servicemedewerker. Reparatie door niet-gekwalificeerde technici kan brand of elektrische schokken veroorzaken.</li><li>• Dit apparaat mag alleen worden hersteld door een medewerker van de technische dienst van Samsung.</li></ul>

# Veiligheidsinformatie

## Gebruik van verbruiksartikelen

### **Opgepast**

	Haal de tonercassette niet uit elkaar. Tonerstof kan gevaarlijk zijn bij inademing of opname.
	Verbrand geen verbruiksartikelen zoals een tonercassette of fixeereenheid. Dit kan een explosie of onbeheersbare brand veroorzaken.
	Houd kinderen uit de buurt van de plaats waar u verbruiksartikelen (bijvoorbeeld tonercassettes) bewaart. Tonerstof kan gevaarlijk zijn bij inademing of opname.
	Het gebruik van gerecycleerde verbruiksartikelen, zoals toner, kan het apparaat beschadigen. Bij schade als gevolg van het gebruik van gerecycleerde verbruiksartikelen zullen er reparatiekosten worden aangerekend.



Volg de onderstaande instructies voor verbruiksartikelen die tonerstof bevatten (tonercartridge, cassette voor gebruikte toner, beeldenheid, enzovoort).

- Volg de instructies voor verwijdering wanneer u de verbruiksartikelen weggooit. Raadpleeg de plaatselijke verkoper voor verwijderingsinstructies.
- De verbruiksartikelen mogen niet gewassen worden.
- Gebruik de cassette voor gebruikte toner niet opnieuw nadat u deze hebt geleegd.

Als u de bovenstaande instructies niet opvolgt, kan dit resulterende defecten in het apparaat of verontreiniging van het milieu. De garantie dekt geen kosten die zijn veroorzaakt door nalatigheid van de gebruiker.



Als er tonerstof op uw kleding terechtkomt, moet u geen warm water gebruiken.

Door warm water hecht de toner zich aan de stof. Gebruik altijd koud water.



Zorg ervoor dat er geen tonerstof op uw lichaam of kledij terechtkomt bij het vervangen van de tonercassette of het verwijderen van vastgelopen papier.

Tonerstof kan gevaarlijk zijn bij inademing of opname.



# Apparaatoverzicht

## Onderdelen

Het werkelijke onderdeel kan verschillen van de onderstaande illustratie. Sommige onderdelen kunnen afhankelijk van de configuratie afwijken.

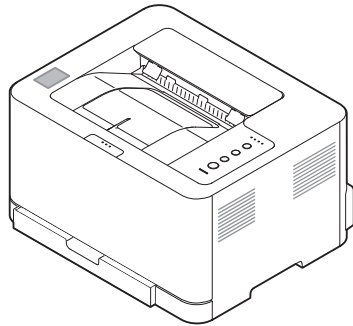

Apparaat

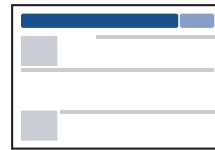

Beknopte installatiehandleiding

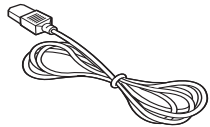

Netsnoer

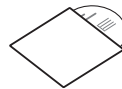

Software-cd<sup>a</sup>

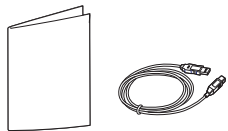

Div. accessoires<sup>b</sup>

a. De software-cd bevat de stuurprogramma's van de printer, de gebruikershandleiding en softwaretoepassingen.

b. Diverse, bij uw printer geleverde accessoires kunnen verschillen per land van aankoop en specifiek model.

# Apparaatoverzicht

## Voorkant



- Deze afbeelding kan afhankelijk van het model afwijken van uw apparaat.
- Sommige functies en optionele onderdelen zijn mogelijk niet beschikbaar afhankelijk van model of land (zie "Functies per model" op pagina 5).

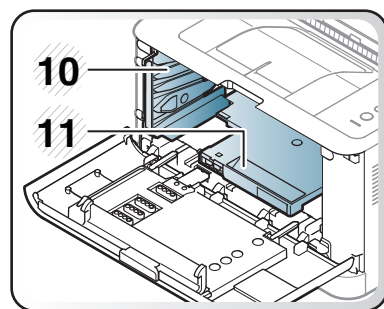
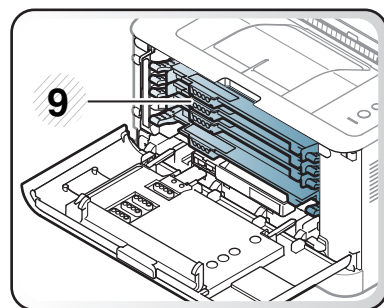
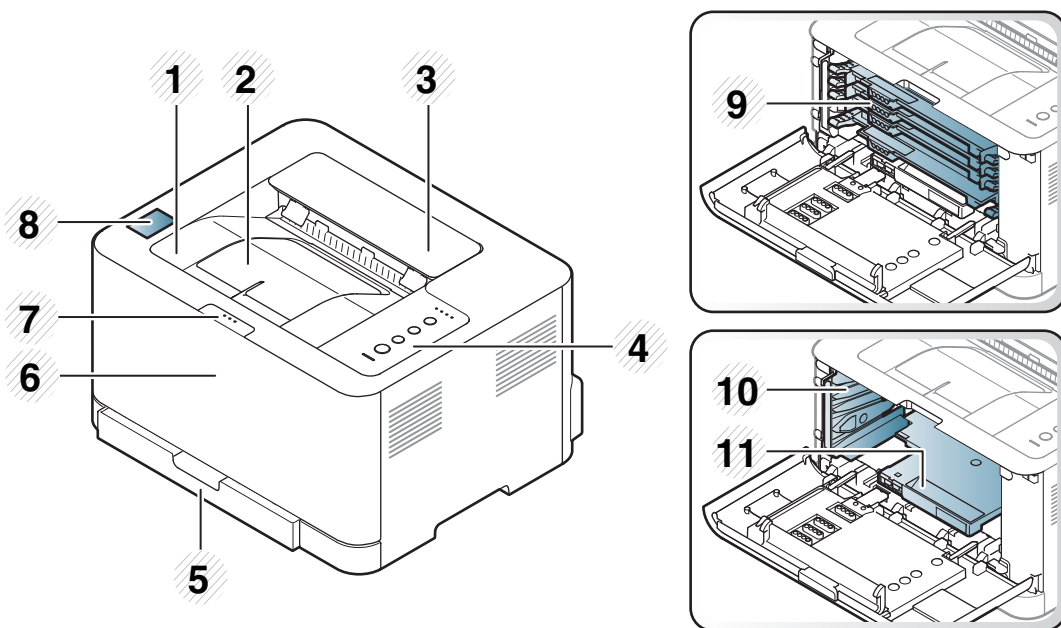

2	Papieruitvoersteun	8	NFC-tag <sup>a</sup>
3	Bovenklep	9	Tonercassettes
4	Configuratiescherm	10	Cassette voor gebruikte toner
5	Lade	11	Beeldeenheid
6	Voorklep		

a. Alleen C43xW series.

1	Uitvoerlade	7	Ontgrendelknop van de voorklep
---	-------------	---	--------------------------------

# Apparaatoverzicht

## Achter kant



- Deze afbeelding kan afhankelijk van het model afwijken van uw apparaat.
- Sommige functies en optionele onderdelen zijn mogelijk niet beschikbaar afhankelijk van model of land (zie "Functies per model" op pagina 5).

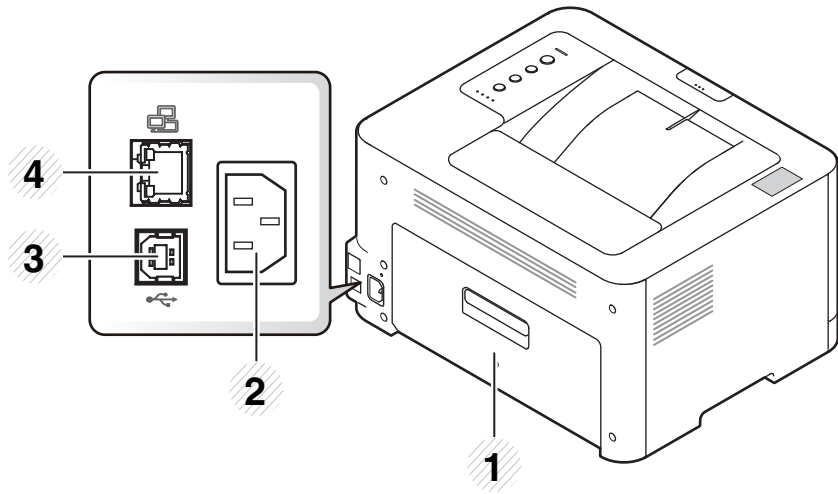

1	Achterklep
2	Aansluiting netsnoer
3	USB-poort
4	Netwerkpoort

# Overzicht van het bedieningspaneel



Dit bedieningspaneel kan afhankelijk van het model afwijken van uw apparaat. Er zijn verschillende types bedieningspanelen.

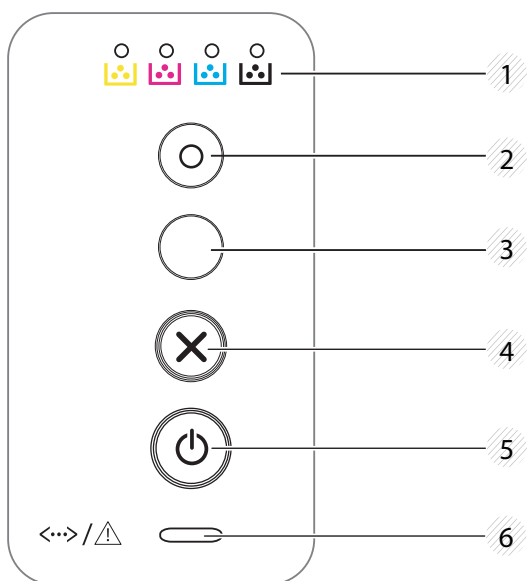

1	<b>Toner LED</b>	Toont de status van de toner (zie "Status LED" op pagina 63).
2	<b>Eco</b>	Overschakelen naar de eco-modus voor het besparen van toner en papier, alleen bij afdrukken via een pc (zie "Eco-afdruk" op pagina 38).

3



(WPS)<sup>a</sup>

Hiermee kunt u de draadloze netwerkverbinding gemakkelijk configureren zonder computer (zie "Draadloos netwerk instellen" op pagina 21).

- **Handmatig afdrukken**

- Druk deze knop in iedere keer wanneer u een vel papier in de lade plaatst, wanneer u **Handmatige invoer** als **Invoer** hebt geselecteerd in uw printerstuurprogramma.



(Print Screen)<sup>b</sup>



- **Maakt een schermafdruk**

- Druk op deze knop. De blauwe LED begint te knipperen. Als u alleen het actieve scherm wilt afdrukken, laat u de knop los wanneer de blauwe LED stopt met knipperen. Als u het hele scherm wilt afdrukken, laat u de knop los terwijl de LED nog knippert.
- **Handmatig afdrukken**
  - Druk deze knop in iedere keer wanneer u een vel papier in de lade plaatst, wanneer u **Handmatige invoer** als **Invoer** hebt geselecteerd in uw printerstuurprogramma.



- **Print Screen** kan alleen worden gebruikt bij de besturingssystemen van Windows en Mac.
- Deze functie kan alleen worden gebruikt bij een apparaat dat via een USB-aansluiting is aangesloten.
- Bij het maken van een afdruk van het actieve venster/het hele scherm met de knop Print Screen, gebruikt het apparaat mogelijk meer toner, afhankelijk van wat wordt afgedrukt.
- Als u gebruikmaakt van Mac OS, kunt u deze functie alleen gebruiken wanneer het programma Easy Printer Manager is geïnstalleerd op het apparaat. U moet **Instellingen voor schermafdrukken** inschakelen in Easy Printer Manager om gebruik te kunnen maken van de functie Print Screen.

# Overzicht van het bedieningspaneel

4	 (Cancel)	<p>U kunt op elk moment een taak onderbreken. Tevens kunt u de volgende functies uitvoeren.</p> <ul style="list-style-type: none"><li>• <b>Configuratie / Netwerkconfiguratie</b><sup>a</sup><ul style="list-style-type: none"><li>- Houd deze knop ongeveer 2 seconden ingedrukt tot de blauwe LED langzaam knippert. Laat de knop vervolgens los.</li></ul></li><li>• <b>Foutinformatie/Gebruiksteller</b><ul style="list-style-type: none"><li>- Houd deze knop ongeveer 4 seconden ingedrukt tot de blauwe LED snel knippert. Laat de knop vervolgens los.</li></ul></li><li>• <b>Biedt informatie</b><ul style="list-style-type: none"><li>- Houd deze knop ongeveer 6 seconden ingedrukt tot de blauwe LED aan is. Laat de knop vervolgens los.</li></ul></li></ul>
5	 (Power/ Wake Up)	<p>Met deze knop kunt u de stroom uitschakelen of het apparaat uit de slaapstand halen.</p>
6	 (Status LED)	<p>Toont de status van uw printer (zie "Status LED" op pagina 63).</p>

a. Alleen C43xW series.

b. Alleen C43x series.

# Het apparaat inschakelen



Gebruik het meegeleverde netsnoer voor het apparaat. Anders kan het apparaat worden beschadigd of kan er brand ontstaan.

- 1 Sluit de printer eerst op de netvoeding aan.

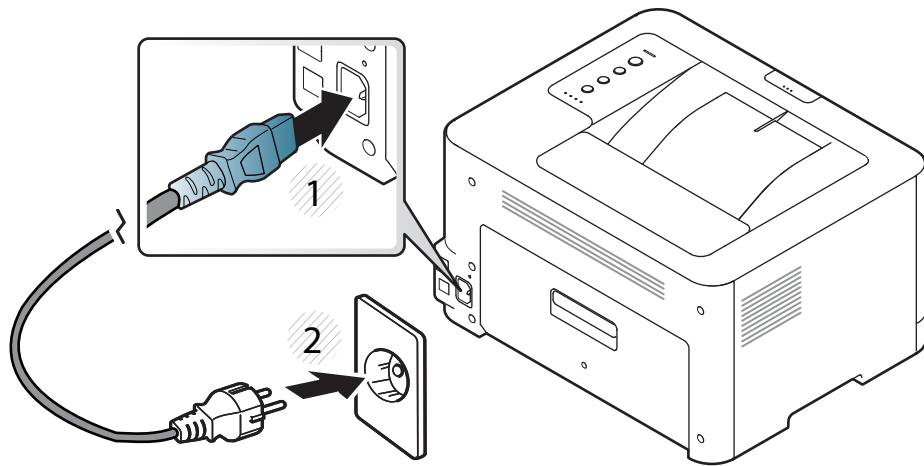

- 2 Druk op de knop  (**Power/Wake Up**) op het bedieningspaneel.



Als u het apparaat wilt uitschakelen, houdt u  (**Power/Wake Up**) ongeveer 3 seconden ingedrukt.

# Lokaal installeren van het stuurprogramma

Een lokale printer is een printer die via een USB-kabel rechtstreeks op uw computer is aangesloten. Als uw apparaat op een netwerk is verbonden, slaat u de onderstaande stappen over en gaat u verder met de installatie van het stuurprogramma voor een netwerkapparaat (zie "Installeren van een stuurprogramma over het netwerk" op pagina 13).



- Wanneer u gebruik maakt van Mac of Linux, raadpleegt u "Installatie voor Mac" op pagina 4 of "Installatie voor Linux" op pagina 6.
- Het installatievenster in deze Gebruikershandleiding kan verschillen afhankelijk van het apparaat en de gebruikte interface.
- Gebruik alleen een USB-kabel die korter is dan 3 meter.

## Windows

- 1 Controleer of de printer op uw computer is aangesloten en ingeschakeld is.
- 2 Plaats de meegeleverde software-cd in uw cd-romstation.  
Als het installatievenster niet verschijnt, klikt u op **Start > Alle programma's > Toebehoren > Uitvoeren**.  
Typ **X:\Setup.exe**, waarbij u "X" vervangt door de letter van uw cd-romstation en klik op **OK**.
  - Voor Windows 8:  
Als het installatievenster niet wordt weergegeven, gaat u naar **Charms(charms)** en selecteert u **Zoeken > Apps(App)** en zoekt u **Uitvoeren**. Typ **X:\Setup.exe**, waarbij u 'X' vervangt door de letter van uw cd-romstation, en klik op **OK**.  
Als het pop-upvenster **Tik om te kiezen wat met deze schijf moet gebeuren** wordt weergegeven, klikt u op het venster en selecteert u **Run Setup.exe**.
- 3 Controleer en accepteer de installatie-overeenkomst in het installatievenster. Klik daarna op **Volgende**.
- 4 Selecteer **USB** in het scherm **Type printerverbinding**. Klik daarna op **Volgende**.
- 5 Volg de instructies in het installatievenster.

# Lokaal installeren van het stuurprogramma



U kunt de softwaretoepassingen selecteren in het venster **Selecteer de te installeren software en hulpprogramma's**.

## Vanaf het Startscherm van Windows 8



- Het V4-stuurprogramma wordt automatisch gedownload van Windows Update als uw computer verbinding heeft met internet. Als dit niet het geval is, kunt u het V4-stuurprogramma handmatig downloaden van de Samsung-website, [www.samsung.com](http://www.samsung.com) > zoek uw product > Ondersteuning of Downloads.
- U kunt de app Samsung Printer Experience downloaden van de **Windows Store**. Als u de Windows **Store(Store)** wilt gebruiken, hebt u een Microsoft-account nodig.
  - 1 Selecteer vanuit de balk **Charms(charms)** de optie **Zoeken**.
  - 2 Klik op **Store(Store)**.
  - 3 Zoek naar en klik op **Samsung Printer Experience**.
  - 4 Klik op **Installeer**.
- Als u het stuurprogramma installeert met de meegeleverde software-cd, wordt het V4-stuurprogramma niet geïnstalleerd. Als u het V4-stuurprogramma wilt gebruiken in het **Bureaublad**scherm, kunt u het downloaden van de Samsung-website, [www.samsung.com](http://www.samsung.com) > zoek uw product > Ondersteuning of Downloads.
- Als u de managementhulpmiddelen voor printers van Samsung wilt installeren, moet u deze installeren met de meegeleverde software-cd.

- 1 Zorg ervoor dat uw computer is ingeschakeld en verbonden met internet.
- 2 Zorg ervoor dat het apparaat is ingeschakeld.
- 3 Sluit de computer en het apparaat aan met een USB-kabel.  
Het stuurprogramma wordt automatisch geïnstalleerd via **Windows Update**.



# Het stuurprogramma opnieuw installeren

Als het printerstuurprogramma niet naar behoren werkt, volg dan de onderstaande stappen om het stuurprogramma opnieuw te installeren.

## Windows

- 1 Controleer of de printer op uw computer is aangesloten en ingeschakeld is.
- 2 Selecteer in het menu **Start** achtereenvolgens **Programma's** of **Alle programma's** > **Samsung Printers** > **Samsung printersoftware verwijderen**.
  - Voor Windows 8:
    - 1 Selecteer vanuit de balk Charms de optie **Zoeken** > **Apps(App)**.
    - 2 Zoek naar en klik op **Configuratiescherm**.
    - 3 Klik op **Programma's en onderdelen**
    - 4 Klik met de rechtermuisknop op het stuurprogramma dat u wilt deïnstalleren en kies **Installatie ongedaan maken**.
- 3 Volg de instructies in het installatievenster.
- 4 Plaats de software-cd in uw cd-rom-station en installeer het stuurprogramma opnieuw (zie "Lokaal installeren van het stuurprogramma" op pagina 22).

## Vanaf het Startscherm van Windows 8

- 1 Controleer of de printer op uw computer is aangesloten en ingeschakeld is.
- 2 Klik op **Samsung-printersoftware deïnstalleren** in het **Startscherm**.
- 3 Volg de instructies in het venster.



- Als u geen tegel voor Samsung-printersoftware kunt vinden, deïnstalleert u vanuit de bureaubladmodus.
- Als u de hulpmiddelen voor printermanagement van Samsung wilt deïnstalleren vanuit het **Startscherm**, klikt u met de rechtermuisknop op het programma dat u wilt **Installatie ongedaan maken** > **Installatie ongedaan maken** en volgt u de instructie in het venster.



## 2. De basisfuncties leren kennen

Nadat de installatie is voltooid, kunt u de standaardinstellingen van het apparaat opgeven. Raadpleeg het volgende hoofdstuk om waarden in te stellen of te wijzigen. Dit hoofdstuk levert informatie over de algemene menustructuur en de opties voor de basisinstellingen.

- **Afdruk materiaal en lade**
- **Eenvoudige afdruktaken**

26

35

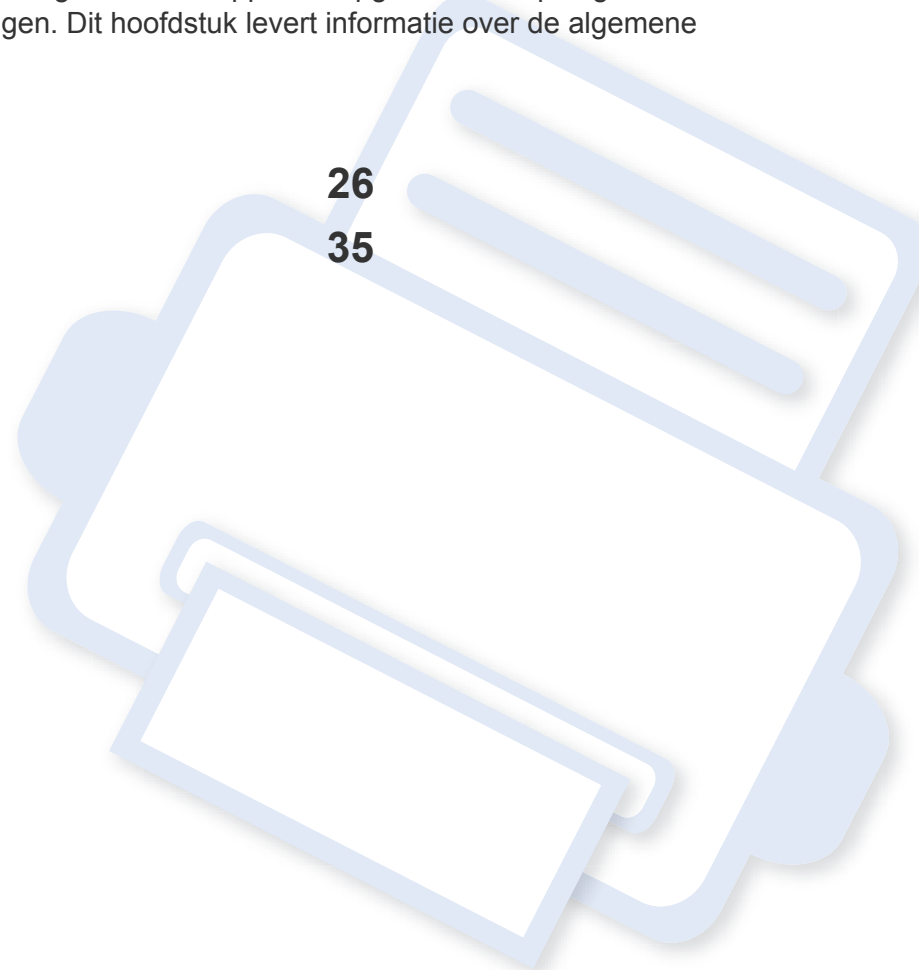

# Afdrukmateriaal en lade

In dit hoofdstuk wordt uitgelegd hoe u afdrukmedia in uw apparaat plaatst.

## Afdrukmateriaal selecteren

U kunt afdrukken op verschillende afdrukmedia, zoals op gewoon papier, enveloppen, etiketten en transparanten. Gebruik uitsluitend afdrukmetaal dat voldoet aan de in deze gebruikershandleiding vermelde richtlijnen.

## Richtlijnen om afdrukmedia te selecteren

Afdrukmedia die niet aan de richtlijnen uit de gebruikershandleiding voldoen kunnen de volgende problemen veroorzaken:

- Slechte afdrukkwaliteit.
- Meer papierstoringen
- Versnelde slijtage van het apparaat.

De eigenschappen van het papier, zoals gewicht, samenstelling, vezel- en vochtgehalte, zijn van grote invloed op de prestaties van het apparaat en de afdrukkwaliteit. Houd bij de keuze van afdrukmedia rekening met het volgende:

- Het type, formaat en gewicht van het afdrukmetaal voor uw apparaat worden beschreven in de specificaties van afdrukmetaal (zie "Specificaties van de afdrukmedia" op pagina 69).
- Gewenst resultaat: de afdrukmedia die u kiest moeten geschikt zijn voor het doel.
- Helderheid: sommige afdrukmaterialen zijn witter dan andere en leveren scherpere, helderdere en levendigere afbeeldingen op.
- Gladheid van het oppervlak: de gladheid van de afdrukmedia bepaalt hoe scherp de afdrukken er uitzien op papier.



- Het is mogelijk dat bepaalde afdrukmedia aan alle richtlijnen van deze gebruikershandleiding voldoen en toch geen bevredigende resultaten opleveren. Dit kan het gevolg zijn van eigenschappen van de vellen, een onjuiste bediening, een ongewenst temperatuur- en vochtigheidsniveau of andere variabele omstandigheden waarover men geen controle heeft.
- Voordat u grote hoeveelheden afdrukmedia koopt, controleert u of het papier voldoet aan de vereisten in deze handleiding.

# Afdrukmateriaal en lade



- Wanneer u afdrukmateriaal gebruikt dat niet voldoet aan deze specificaties, kan dit problemen veroorzaken waarvoor reparatie vereist is. Zulke reparaties worden niet gedekt door de garantie of serviceovereenkomst van Samsung.
- Hoeveel papier u in de lade kunt plaatsen is afhankelijk van het gebruikte afdrukmateriaal (zie "Specificaties van de afdrukmedia" op pagina 69).
- Zorg ervoor dat u geen fotopapier voor inkjetprinters gebruikt. Dit kan uw apparaat beschadigen.
- Gebruik van ontvlambaar afdrukmateriaal kan brand veroorzaken.
- Gebruik aangegeven afdrukmateriaal (zie "Specificaties van de afdrukmedia" op pagina 69).



Het gebruik van ontvlambaar materiaal of het achterblijven van vreemde materialen in de printer kan oververhitting veroorzaken en in zeldzame gevallen brand.

Hoeveel papier u in de lade kunt plaatsen is afhankelijk van het gebruikte afdrukmateriaal (zie "Specificaties van de afdrukmedia" op pagina 69).

## Lade overzicht

Om het formaat te wijzigen, moet u de papiergeleiders aanpassen.

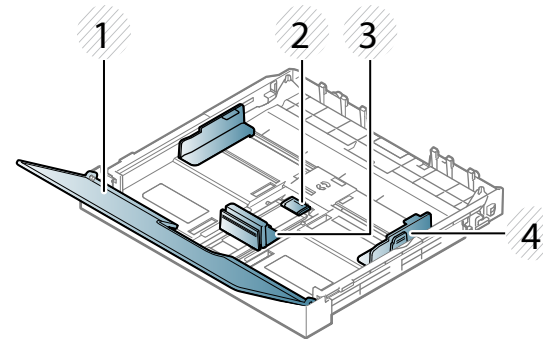

- 1 Papierklep
- 2 Vergrendeling van de geleider
- 3 Papierlengtegeleider
- 4 Papierbreedtegeleider



Als u de geleiders niet aanpast, kan dit tot gevolg hebben dat de afdruk scheef of op de verkeerde plaats afgedrukt wordt, of dat het papier vastloopt.

# Afdrukmateriaal en lade

## Papier in de lade plaatsen

- 1 Open de papierlade (zie "Lade overzicht" op pagina 27).

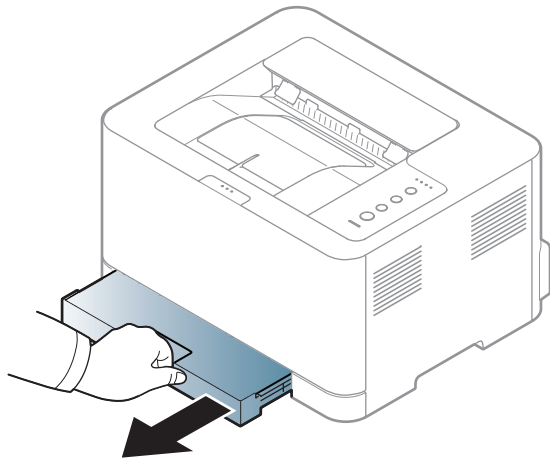

- 2 Open de papierklep.

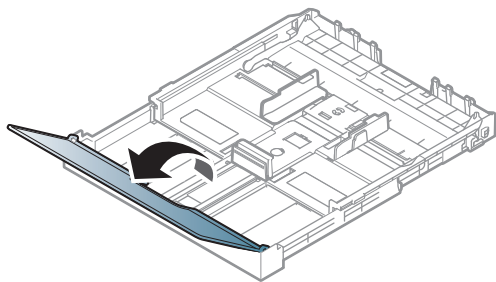

- 3 Houd om het formaat te wijzigen de breedtegeleider en lengtegeleider ingedrukt om ze in de sleuf te plaatsen met het papierformaat dat onderaan de lade wordt aangegeven.

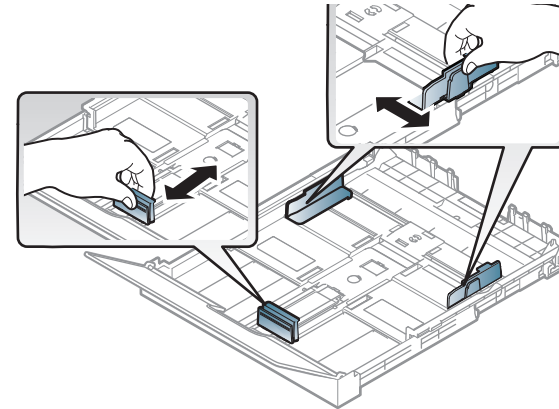

- 4 Buig de papierstapel of waaier het papier uit, om de pagina's van elkaar te scheiden voor u het papier in het apparaat plaatst.

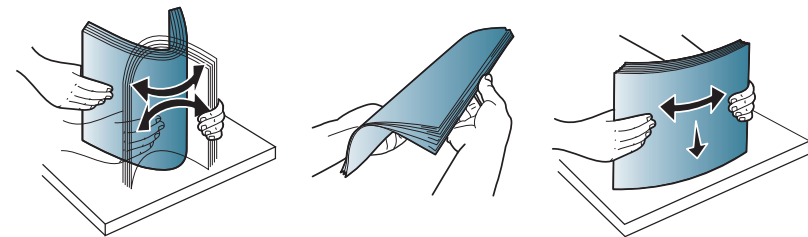

# Afdrukmateriaal en lade

- 5 Plaats het papier in de lade met de te bedrukken zijde naar boven.

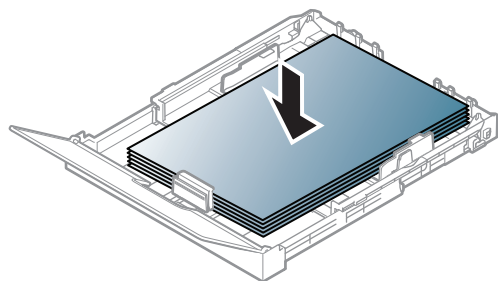

Bij papier met een kleiner formaat dan Letter-formaat ontgrendelt u de geleider van de lade en duwt u de lade naar binnen. Stel vervolgens de papierlengte- en papierbreedtegeleider in.

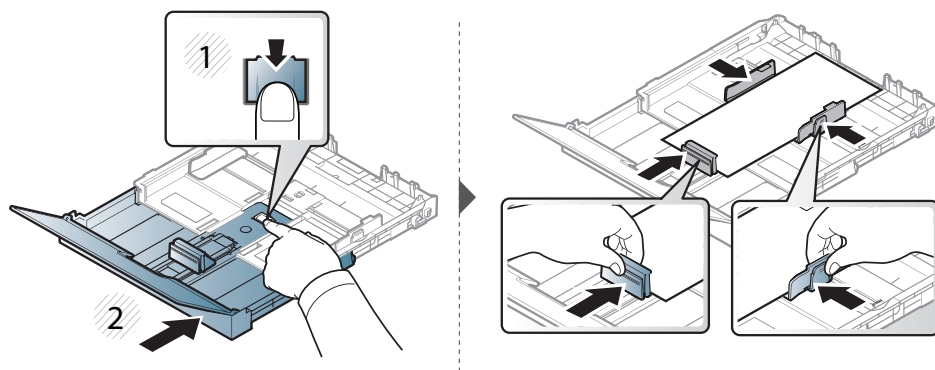

Bij papier dat langer is dan A4-formaat (bijvoorbeeld 'Legal') ontgrendelt u de geleider van de lade en trekt u de lade naar buiten. Stel vervolgens de papierlengte- en papierbreedtegeleider in.

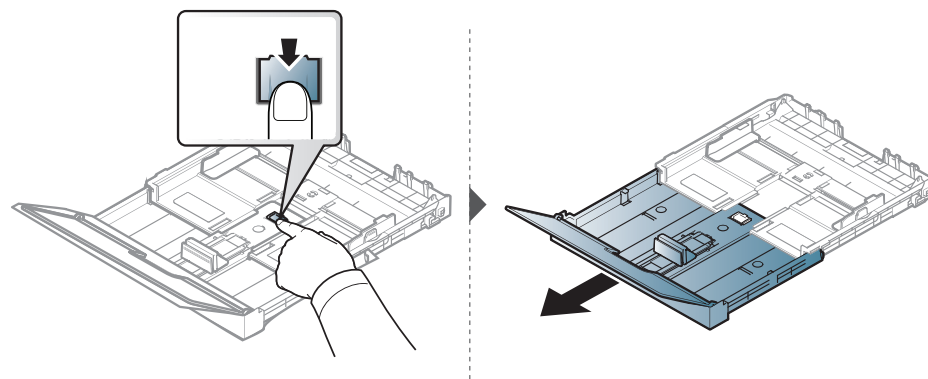

- Druk de papierbreedtegeleider niet te hard tegen de rand van het papier omdat het papier daardoor kan doorbuigen.
- Als u de breedtegeleider niet aanpast, kan het papier vastlopen.

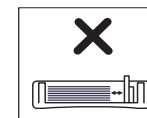
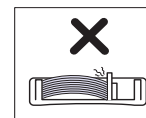
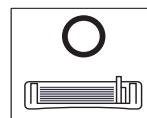

- Gebruik geen papier waarvan de voorste rand opgekruld is. Hierdoor kan het papier vastlopen of kreukelen.

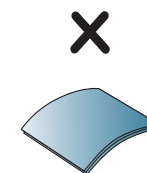
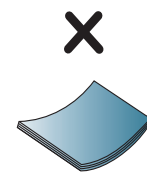
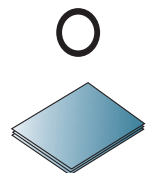

# Afdrukmateriaal en lade

- 6 Druk de papierbreedtegeleider samen en schuif hem tegen de papierstapel zonder deze door te buigen.

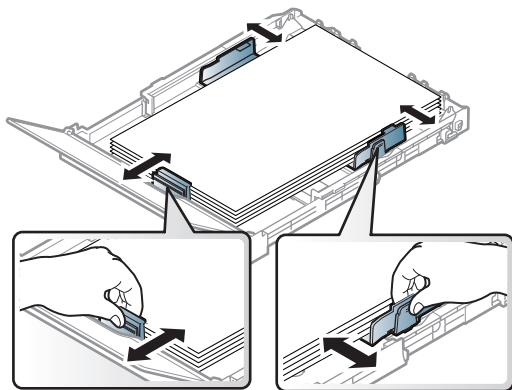

- 7 Sluit de papierklep.

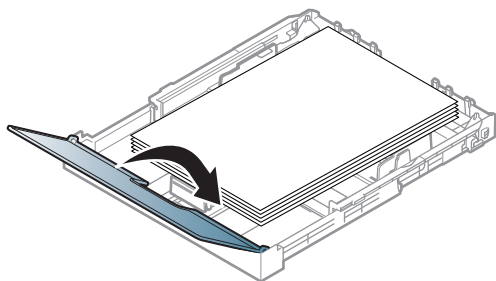

- 8 Plaats de papierlade.

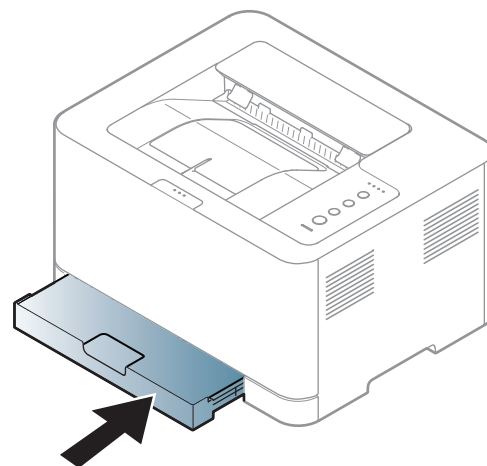

- 9 Stel het papiertype en -formaat voor de lade in als u een document wilt afdrukken (zie "Papierformaat en papiertype instellen" op pagina 34).

De lade is standaard ingesteld op het papierformaat Letter of A4, afhankelijk van het land waar u de printer hebt gekocht. Als u de formaatinstelling wilt veranderen in A4 of Letter, moet u de hendel en de papierbreedtegeleider juist instellen.

# Afdrukmateriaal en lade

- 1 Trek de lade uit het apparaat. Open de papierklep en verwijder indien nodig het papier uit de lade.
- 2 Als u het formaat wilt wijzigen in Letter, draait u de hendel aan de achterkant van de lade naar rechts. U kunt de hendel zien wanneer u de papierlengtegeleider naar het papier van het Legal-formaat verplaatst.

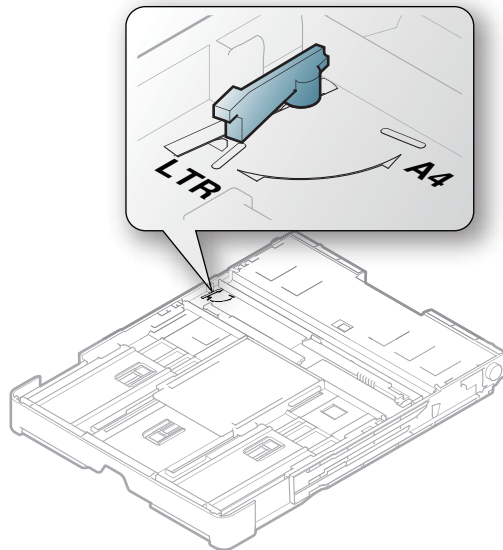

- 3 Knijp de papierbreedtegeleider samen en schuif deze tot tegen de hendel.

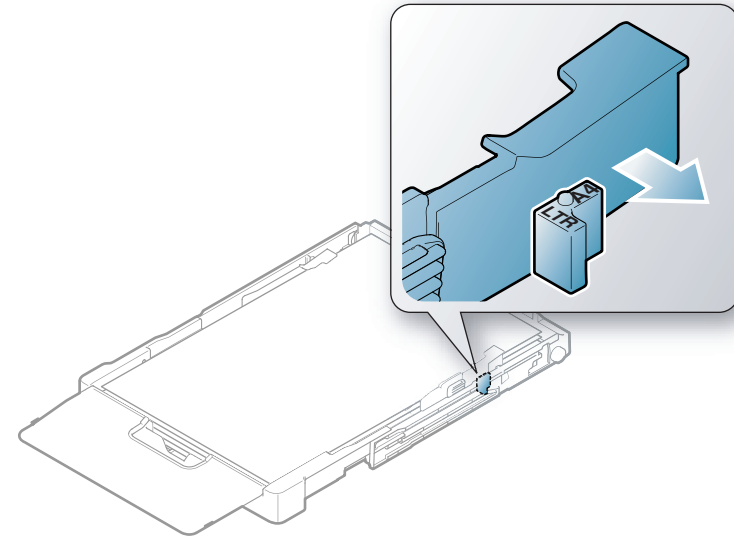

Als u het formaat wilt wijzigen in A4, schuift u de papierbreedtegeleider naar links en draait u de hendel naar links. Forceer de hendel niet, anders kan de lade worden beschadigd.



# Afdrukmateriaal en lade

## Afdrukken op speciale afdrukmedia

De papierinstelling van de machine en het stuurprogramma moeten overeenkomen om af te drukken zonder dat er een foutmelding voor verkeerd papier wordt gegeven.

- U kunt de papierinstellingen van het apparaat wijzigen met het programma Samsung Easy Printer Manager of SyncThru™ Web Service
  - Als het apparaat lokaal is verbonden, kunt u de instellingen van het apparaat instellen via **Samsung Easy Printer Manager > Geavanceerde instellingen > Apparaatinstellingen** (zie "Samsung Easy Printer Manager gebruiken" op pagina 79).
  - Als uw apparaat is verbonden met het netwerk, kunt u de instellingen van het apparaat instellen via **SyncThru™ Web Service > het tabblad Settings > Machine Settings** (zie "SyncThru™ Web Service gebruiken" op pagina 76).



Voor het gebruik van speciale afdrukmedia raden wij u aan om telkens een vel per keer in te voeren (zie "Specificaties van de afdrukmedia" op pagina 69).

Zie "Specificaties van de afdrukmedia" op pagina 69 voor papiergewicht per vel.

Types	Lade <sup>a</sup>
Normaal papier	•
Dik papier	•
Dun papier	•
Bankpost	•
Kleur-papier	•
Kaarten	•
Etiketten	•
Voorbedrukt	•
Katoen	•
Kringlooppapier	•
Archiefpapier	•
Glossy foto	•
Foto mat	•

a. De beschikbare papiersoorten voor handmatige invoer in de lade.

(•: ondersteund)

# Afdrukmateriaal en lade

## Etiketten

Om beschadigingen aan het apparaat te voorkomen, gebruikt u uitsluitend etiketten die speciaal zijn ontworpen voor laserprinters.

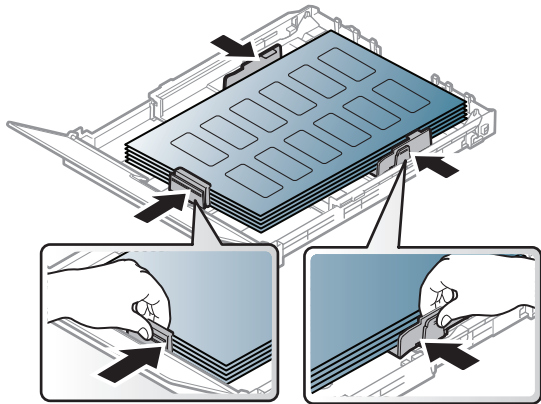

- Bij de keuze van etiketten dient u rekening te houden met de volgende factoren:
  - **Kleefstoffen:** Bestand tegen de fixeertemperatuur van het apparaat. Controleer de specificaties van uw apparaat voor informatie over de fixeertemperatuur (ongeveer 170 °C).
  - **Schikking:** gebruik uitsluitend etiketvellen waarvan het rugvel tussen de etiketten niet blootligt. Bij etiketvellen met ruimte tussen de etiketten kunnen de etiketten loskomen van het rugvel. Dit kan ernstige papierstoringen tot gevolg hebben.
  - **Krullen:** Moet plat liggen en in geen enkele richting meer dan 5 mm omkrullen.
  - **Toestand:** gebruik geen etiketten die gekreukt zijn, blaasjes vertonen of loskomen van het rugvel.

- Let op dat er tussen de etiketten geen zelfklevend materiaal blootligt. Blootliggende delen kunnen ervoor zorgen dat etiketten tijdens het afdrukken loskomen, waardoor het papier kan vastlopen. Ook kunnen hierdoor onderdelen van het apparaat beschadigd raken.
- Plaats geen gebruikte etiketvellen in het apparaat. De klevende achterzijde mag slechts een keer door het apparaat worden gevoerd.
- Gebruik geen etiketten die loskomen van het rugvel, blaasjes vertonen, gekreukt of anderszins beschadigd zijn.

## Kartonpapier/papier van een aangepast formaat

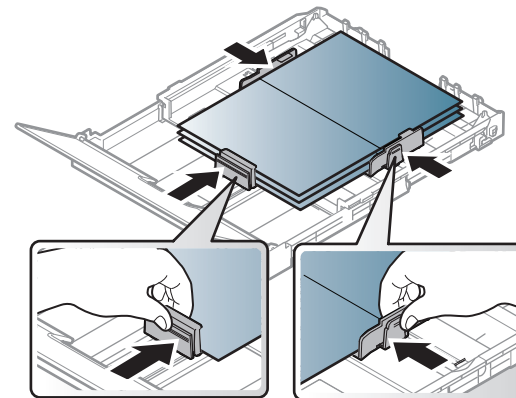

- Stel de marges in de softwaretoepassing in op ten minste 6,4 mm van de zijkanten van de afdrukmedia.

# Afdrukmateriaal en lade

## Vorbedrukt papier

Bij het plaatsen van vorbedrukt papier moet de bedrukte zijde bovenaan liggen en mag de voorzijde niet gekruld zijn. Bij invoerproblemen draait u het papier om. Er zijn geen garanties wat de afdrukkwaliteit betreft.

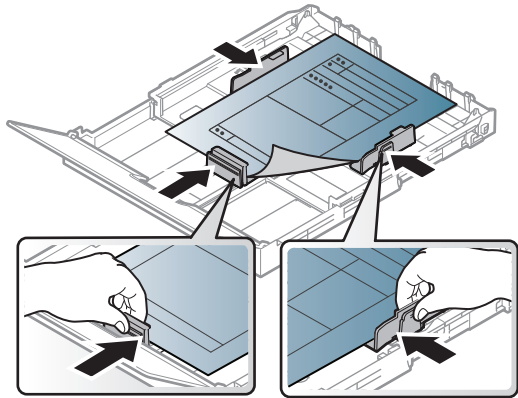

- Briefhoofden moeten afgedrukt worden met hittebestendige inkt die niet smelt, verdampt of schadelijke gassen uitstoot als ze gedurende 0,1 seconde worden blootgesteld aan de fixeertemperatuur (ongeveer 170 °C) van het apparaat.
- De inkt op het vorbedrukt papier mag niet ontvlambaar zijn en mag de printerrollen niet beschadigen.
- Voor u vorbedrukt papier in de lade plaatst, controleert u of de inkt op het papier droog is. Natte inkt kan tijdens het fixeerproces loskomen van het vorbedrukt papier, waardoor de afdrukkwaliteit afneemt.

## Papierformaat en papiertype instellen

Nadat u het papier in de lade hebt geplaatst, moet u het papierformaat en -type instellen met behulp van de knoppen op het scherm. Als u wilt afdrukken vanaf een computer, selecteert u het papierformaat en de papiersoort in het toepassingsprogramma dat u op uw computer gebruikt (zie "Voorkeursinstellingen voor afdrukken openen" op pagina 36).



De papierinstelling van de machine en het stuurprogramma moeten overeenkomen om af te drukken zonder dat er een foutmelding voor verkeerd papier wordt gegeven.

- U kunt de papierinstellingen van het apparaat wijzigen met het programma Samsung Easy Printer Manager of SyncThru™ Web Service
  - Als het apparaat lokaal is verbonden, kunt u de instellingen van het apparaat instellen via **Samsung Easy Printer Manager > Geavanceerde instellingen > Apparaatinstellingen** (zie "Samsung Easy Printer Manager gebruiken" op pagina 79).
  - Als uw apparaat is verbonden met het netwerk, kunt u de instellingen van het apparaat instellen via **SyncThru™ Web Service > het tabblad Settings > Machine Settings** (zie "SyncThru™ Web Service gebruiken" op pagina 76).

# Eenvoudige afdruktaken

 Raadpleeg de Handleiding Geavanceerd (zie "Geavanceerde afdrukfuncties gebruiken" op pagina 56) voor speciale afdrukfuncties.

## Tijdens het afdrukken

 Wanneer u gebruik maakt van Mac of Linux, raadpleegt u "Afdrukken in Mac" op pagina 64 of "Afdrukken in Linux" op pagina 66.

Het volgende venster **Voorkeursinstellingen voor afdrukken** is voor Notepad in Windows 7.

- 1 Open het document dat u wilt afdrukken.
- 2 Selecteer **Afdrukken** in het menu **Bestand**.

- 3 Selecteer uw printer in de lijst **Printer selecteren**.

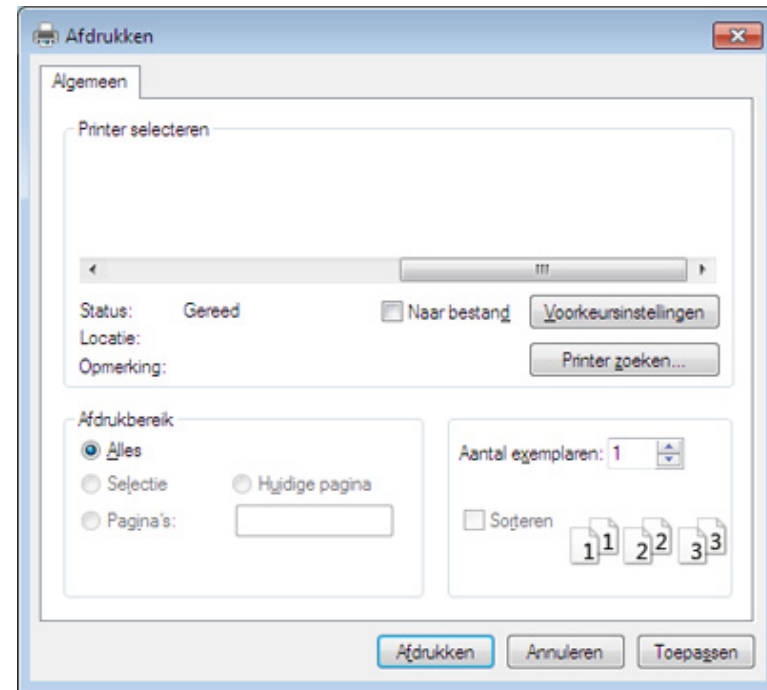

- 4 De basisafdrুকinstellingen, inclusief het aantal kopieën en het afdrukbereik, worden geselecteerd in het venster **Afdrukken**.



 Klik op **Eigenschappen** of **Voorkeuren** in het venster **Afdrukken** om gebruik te maken van de geavanceerde afdrukopties. (zie "Voorkeursinstellingen voor afdrukken openen" op pagina 36).

- 5 Klik in het venster **Afdrukken** op **OK** of **Afdrukken** om de afdruktaak te starten.

# Eenvoudige afdruktaken



## Een afdruktaak annuleren

Een afdruktaak die in een afdrukrij of afdrukspooler wacht om afgedrukt te worden, annuleert u op de volgende manier:

- U kunt toegang krijgen tot dit venster door te dubbelklikken op het pictogram van het apparaat (  ) in de taakbalk van Windows.
- U kunt de huidige taak ook annuleren door te drukken op  (**Cancel**) op het bedieningspaneel.

## Voorkeursinstellingen voor afdrukken openen



- Het venster **Voorkeursinstellingen voor afdrukken** in deze gebruikshandleiding verschilt mogelijk van het venster dat u ziet omdat dit afhankelijk is van de gebruikte printer. Het venster **Voorkeursinstellingen voor afdrukken** bevat echter vrijwel dezelfde eigenschappen.
- Als u een optie selecteert in **Voorkeursinstellingen voor afdrukken** verschijnt er mogelijk een waarschuwingsteken,  of . Een uitroepteken (  ) wil zeggen dat u deze optie wel kunt selecteren maar dat dit niet wordt aanbevolen. Het teken  wil zeggen dat u deze optie niet kunt selecteren vanwege de instellingen of omgeving van het apparaat.

- 1 Open het document dat u wilt afdrukken.
- 2 Kies **Afdrukken** in het menu Bestand.
- 3 Selecteer uw printer in de lijst **Printer selecteren**.
- 4 Klik op **Eigenschappen** of op **Voorkeuren**.

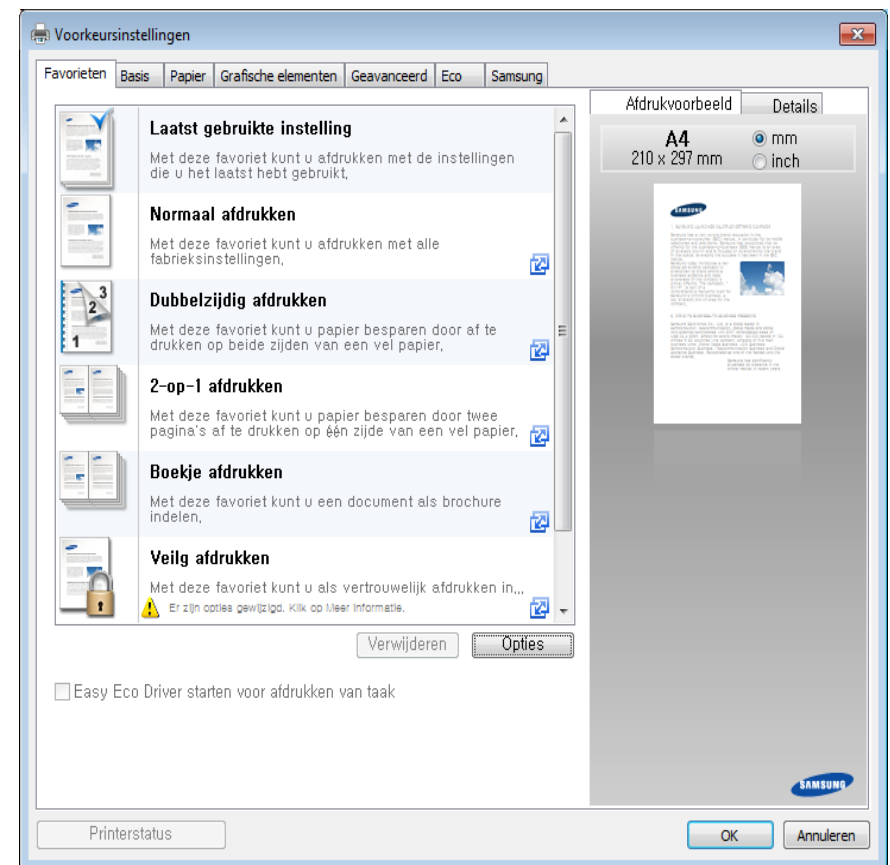

# Eenvoudige afdruktaken



- U kunt voordat u gaat afdrukken **eco**-functies toepassen om papier en toner te besparen (zie "Easy Eco Driver" op pagina 72).
- U kunt de huidige status van het apparaat controleren door op de knop **Printerstatus** te drukken (zie "Samsung-printerstatus gebruiken" op pagina 81).
- Het printerstuurprogramma omvat een interface die is geoptimaliseerd voor touchscreens. Om deze gebruikersinterface te gebruiken klikt u op **Samsung Printer Center > Apparatopties** en selecteert u vervolgens **Stijlvolle gebruikersinterface** (zie "Het Samsung Printer Center gebruiken" op pagina 73).

## Voorkeursinstellingen gebruiken

Met de optie **Favorieten** die op elk tabblad maar niet op het tabblad **Samsung** verschijnt kunt u de huidige voorkeurinstellingen opslaan voor toekomstig gebruik.

Volg deze stappen om een **Favorieten**-item op te slaan:

- 1 Stel op elk tabblad de gewenste instellingen in.
- 2 Typ in het invoervak **Favorieten** een naam voor deze instellingen.



- 3 Klik op **Opslaan**.
- 4 Voer een naam en beschrijving in en selecteer vervolgens de gewenste icoon.
- 5 Klik op **OK**. Als u instellingen opslaat onder **Favorieten** worden alle huidige stuurprogramma-instellingen opgeslagen.

# Eenvoudige afdruktaken



Als u een opgeslagen instelling wilt gebruiken, kiest u deze op het tabblad **Favorieten**. Het apparaat is nu ingesteld om afdrucken te maken met de gekozen instellingen. Om de opgeslagen instellingen te wissen kiest u deze op het tabblad **Favorieten** en klikt u op **Wissen**.

## Help gebruiken

Klik op de optie waarover u meer wilt weten op het venster **Voorkeursinstellingen voor afdrucken** en druk op **F1** op uw toetsenbord.

## Eco-afdruk

Met de functie **Eco** spaart u toner en papier uit. De functie **Eco** spaart natuurlijke hulpbronnen en helpt u milieuvriendelijke afdrucken te maken.

Als u op het bedieningspaneel op de knop **Eco** drukt, staat deze modus aan. De standaardinstelling van de Eco-modus is **Meerdere pagina's per vel (2)** en **Tonerspaarstand**. Afhankelijk van het model zijn enkele functies mogelijk niet beschikbaar.



- U kunt de papierinstellingen van het apparaat wijzigen met het programma Samsung Easy Printer Manager of SyncThru™ Web Service.
  - Als uw apparaat is aangesloten op het lokale, kunt u de apparaat instellen via **Samsung Easy Printer Manager > Geavanceerde instelling > Apparaatinstellingen** (zie "Samsung Easy Printer Manager gebruiken" op pagina 79).
  - Als uw apparaat is verbonden met het netwerk, kunt u de instellingen van het apparaat instellen via **SyncThru™ Web Service > het tabblad Settings > Machine Settings** (zie "SyncThru™ Web Service gebruiken" op pagina 76).



Afhankelijk van het printerstuurprogramma dat u gebruikt, werkt Blanco pagina's overslaan mogelijk niet juist. Als de functie Blanco pagina's overslaan niet goed werkt, moet u deze functie instellen vanuit de Easy Eco Driver (zie "Easy Eco Driver" op pagina 72).

## Instellen van Eco-modus op het bedieningspaneel.

Als u op het bedieningspaneel op de knop **Eco** drukt, staat deze modus aan. De standaardinstelling van de Eco-modus is **Meerdere pagina's per vel (2)** en **Tonerspaarstand**.

# Eenvoudige afdruktaken



Als u de ecomodus met een wachtwoord instelt vanaf de SyncThru™ Web Service (**Settings** tab > **Machine Settings** > **System** > **Eco Settings**) of Samsung Easy Printer Manager (**Apparaatinstellingen** > **Eco**), verschijnt de **Geforc.** boodschap. U moet het wachtwoord invoeren om de eco-modus te wijzigen.

## Eco-modus in het stuurprogramma instellen

Open het tabblad Eco om de Eco-modus in te stellen. Als u de eco-afbeelding ziet ( ,) betekent dit dat de eco-modus momenteel is ingeschakeld.----

U kunt ook de toepassing Easy Eco Driver gebruiken als u wilt afdrukken in de Eco-modus. Zie "Easy Eco Driver" op pagina 72.

## Eco-opties

- **Standaardinstelling printer:** Volg de instellingen op het bedieningspaneel van de printer.
- **Geen:** Schakelt Eco-modus uit.
- **Afdrukken in ecomodus:** Schakelt eco-modus in. Activeer de verschillende Eco-onderdelen die u wilt gebruiken.
- **Wachtwoord:** Als de beheerder heeft ingesteld dat de Eco-modus moet worden gebruikt, moet u een wachtwoord opgeven om de status te wijzigen.

## Resultaatsimulator

De **Resultaatsimulator** toont de resultaten van verlaagde kooldioxide-emissies, elektriciteitsverbruik en de hoeveelheid uitgespaard papier, naargelang de door u gekozen instellingen.

- De resultaten worden berekend op basis van een totaal aantal van honderd pagina's zonder blanco pagina, als de Eco-modus is uitgeschakeld.
- Zie voor de berekeningscoëfficiënt met betrekking tot CO<sub>2</sub>, energie en papier het **IEA**, de index van het Japanse ministerie van Binnenlandse Zaken en Communicatie en [www.remanufacturing.org.uk](http://www.remanufacturing.org.uk). Elk model gebruikt een ander kengetal.
- Het elektriciteitsverbruik in afdrukmodus betreft bij dit apparaat het gemiddelde elektriciteitsverbruik bij afdrukken.
- De weergegeven hoeveelheid is slechts een schatting omdat de werkelijke hoeveelheid kan verschillen naargelang het gebruikte besturingssysteem, computerkracht, programma's, aansluitmethode, mediatype, mediaformaat, complexiteit van de afdruktaak, enz.





# 3. Onderhoud

In dit hoofdstuk wordt beschreven hoe u verbruiksartikelen, accessoires en onderdelen voor het onderhoud van uw apparaat kunt aankopen.

- **Verbruiksartikelen en toebehoren bestellen** 41
- **Beschikbare verbruiksartikelen** 42
- **Verkrijgbare onderdelen voor onderhoud** 43
- **De tonercassette bewaren** 44
- **Toner herverdelen** 46
- **De tonercassette vervangen** 48
- **De cassette voor gebruikte toner vervangen** 50
- **De beeldeenheid vervangen** 52
- **Het apparaat reinigen** 54
- **Tips voor het verplaatsen en opbergen van uw apparaat** 56



# Verbruiksartikelen en toebehoren bestellen



De verkrijgbare accessoires kunnen verschillen van land tot land. Neem contact op met uw verkoper voor de lijst met beschikbare verbruiksartikelen en onderdelen.

Als u door Samsung goedgekeurde verbruiksartikelen, accessoires of reserveonderdelen wilt bestellen, neemt u contact op met de lokale Samsung-dealer of de winkel waar u het apparaat hebt gekocht. Of ga naar [www.samsung.com/supplies](http://www.samsung.com/supplies) en selecteer uw land/regio voor de contactgegevens van de klantenservice.

# Beschikbare verbruiksartikelen

Als de verbruiksartikelen het einde van hun gebruiksduur naderen, kunt u de volgende verbruiksartikelen voor uw apparaat bestellen:

Type	Gemiddeld aantal afdrukken <sup>a</sup>	Benaming van onderdeel
Tonercassette	<ul style="list-style-type: none"><li>Gemiddeld aantal onafgebroken afdrukken met een zwarte tonercassette: Circa 1.500 standaardpagina's (Zwart)</li><li>Gemiddeld aantal onafgebroken afdrukken met een kleurentonercassette: Circa 1.000 standaardpagina's (Geel/Magenta/Cyaan)</li></ul>	<ul style="list-style-type: none"><li><b>K404 (CLT-K404S)</b>: Zwart</li><li><b>C404 (CLT-C404S)</b>: Cyaan</li><li><b>M404 (CLT-M404S)</b>: Magenta</li><li><b>Y404 (CLT-Y404S)</b>: Geel</li></ul>
Beeldeenheid	Circa 16.000 afbeeldingen <sup>b</sup>	<b>CLT-R406</b>
Opvangbak voor gebruikte toner	Circa 7.000 afbeeldingen <sup>b</sup>	<b>CLT-W406</b>

- a. Opgegeven gebruiksduur overeenkomstig ISO/IEC 19798. Het aantal pagina's kan worden beïnvloed door de gebruiksomstandigheden, de tijd tussen afdruktaken, afbeeldingen en het type en formaat van het afdruk materiaal.
- b. Aantal afbeeldingen op basis van één kleur op elke pagina. Als u documenten afdrukt in vier kleuren (Cyaan, Magenta, Geel, Zwart), neemt de gebruiksduur van dit artikel met 25% af.



De levensduur van de tonercassette kan variëren afhankelijk van de opties, het percentage afbeeldingen en de taakmodus.



Als u nieuwe tonercassettes of verbruiksartikelen aanschaft, doet u dit best in het land waar u het apparaat hebt gekocht. Nieuwe tonercassettes of andere verbruiksartikelen zijn mogelijk niet compatibel met het apparaat omdat de configuratie van tonercassettes en andere verbruiksartikelen per land kunnen verschillen.



- De tonercassette die bij uw printer of het all-in-one-product is meegeleverd, is niet in de verkoop verkrijgbaar en is niet gegarandeerd compatibel met andere printers.
- Samsung raadt het gebruik van niet-originele Samsung-tonercassettes, zoals opnieuw gevulde of gereviseerde tonercassettes, af. Samsung kan de kwaliteit van niet-originele Samsung-tonercassettes niet garanderen. Ondersteuning of reparaties als gevolg van het gebruik van niet-originele Samsung-tonercassettes worden niet gedekt door de apparaatgarantie.

# Verkrijgbare onderdelen voor onderhoud

U dient de onderhoudsgevoelige onderdelen regelmatig te vervangen om de machine in goede conditie te houden, en problemen met de afdrukkwaliteit en aanvoerstoringsen als gevolg van versleten onderdelen te voorkomen. Onderhoudsgevoelige onderdelen zijn voornamelijk rollen, riemen en rubbermatten. De vervangingsperiode en betreffende onderdelen kunnen per model verschillen. Laat onderhoudsonderdelen alleen vervangen door een erkende servicemedewerker, de leverancier of personeel van de winkel waar u het apparaat hebt gekocht. Neem contact op met de oorspronkelijke leverancier van de machine voor aankoop van onderhoudsonderdelen. De vervangingsperiode voor de onderhoudsonderdelen wordt aangegeven door het programma "Samsung-printerstatus". Het kan ook op de gebruikersinterface worden aangegeven als uw apparaat een weergavescherm heeft. De vervangingsperiode kan afhangen van het gebruikte besturingssysteem, rekenprestaties, toepassingssoftware, verbindingmethode, papiertype, papierformaat, en complexiteit van de taak.

# De tonercassette bewaren

Tonercassettes bevatten componenten die gevoelig zijn voor licht, temperatuur en vochtigheid. Samsung raadt u aan deze aanbevelingen te volgen met het oog op optimale prestaties, de hoogste kwaliteit en de langste gebruiksduur van uw nieuwe Samsung-tonercassette.

Bewaar deze cassette op de plaats waar de printer wordt gebruikt. Idealiter in een omgeving met gecontroleerde temperatuur en vochtigheid. Haal de tonercassette pas uit haar originele, ongeopende verpakking op het moment dat u de cassette gaat installeren. Als de originele verpakking ontbreekt, moet u de bovenste opening van de cassette bedekken met papier en moet u de cassette in een donkere kast bewaren.

Door de verpakking van de cassette te openen voor u de cassette in gebruik neemt, zal de levensduur en bewaartijd van de cassette aanzienlijk verkorten. Bewaar tonercassetten niet op de grond. Volg de onderstaande procedures om een tonercassette die u uit de printer hebt verwijderd, te bewaren.

- Bewaar de cassette in de beschermhoes van de originele verpakking.
- Bewaar de tonercassette liggend (niet staand) met dezelfde kant boven als bij de installatie.
- Bewaar geen verbruiksartikelen onder de volgende omstandigheden:
  - Temperaturen boven 40°C (104°F).
  - Luchtvochtigheid van minder dan 20% of meer dan 80%
  - In een omgeving met extreme temperatuur- of vochtigheidsschommelingen.
  - In direct zon- of kunstlicht.
  - Op stoffige plaatsen.
  - In een auto gedurende een lange periode.
  - In een omgeving met corrosieve dampen.
  - In een omgeving met zilte lucht.

# De tonercassette bewaren

## Behandelingsinstructies

- Raak het oppervlak van de fotogeleidende drum in de cassette niet aan.
- Stel de cassette niet bloot aan onnodige trillingen of schokken.
- Roteer de drum niet handmatig, vooral in de tegengestelde richting. Dit kan interne schade en een tonerlek veroorzaken.

## Gebruik tonercassette

Samsung Electronics raadt het gebruik van andere tonercassettes dan van Samsung af, met inbegrip van generische, hervulde of gerecycleerde tonercassettes of tonercassettes van witte producten.



De printergarantie van Samsung dekt geen schade aan het apparaat die ontstaan is door het gebruik van een bijgevoelde cassette, gerecyclede cassette of een tonercassette van een ander merk dan Samsung.

## Geschatte levensduur van tonercassette

De geschatte levensduur van een cassette (of de beeldeenheid) is afhankelijk van de hoeveelheid toner die afdruktaken vereisen. De eigenlijke capaciteit kan variëren afhankelijk van de afdrukdichtheid van de pagina's waarop u afdrukt, de omgeving, percentage afbeeldingen, de tijd tussen de afdruktaken, het type media en het mediaformaat. Als u bijvoorbeeld veel afbeeldingen afdrukt, wordt er meer toner verbruikt en moet de cassette waarschijnlijk vaker worden vervangen.

# Toner herverdelen

Als de tonercassette bijna leeg is:

- Witte strepen of onduidelijke afdruk en/of verschillende dichtheid aan beide kanten.
- De **Toner**-LED knippert oranje. verschijnt er mogelijk een bericht op het display dat aangeeft dat de toner bijna op is,
- Het programmavenster van Samsung-printerstatus verschijnt op het computerscherm om aan te geven welke kleurentonercassette bijna leeg is (zie "Samsung-printerstatus gebruiken" op pagina 81).

In dat geval kunt u de afdrukkwaliteit tijdelijk verbeteren door de resterende toner in de tonercassette opnieuw te verdelen. Soms blijven die witte strepen of lichtere gebieden voorkomen, ook nadat de toner opnieuw is verdeeld.



De afbeeldingen in deze gebruikershandleiding zijn afhankelijk van de opties en het model, en komen mogelijk niet helemaal overeen met uw apparaat. Controleer het type apparaat (zie "Voorkant" op pagina 17).



- Voordat u de bovenklep opent, moet u eerst de uitvoersteun sluiten.
- Gebruik geen scherpe voorwerpen zoals een mes of een schaar om de verpakking van de tonercassette te openen. Scherpe voorwerpen veroorzaken mogelijk krassen op het oppervlak van de cassette.
- Krijgt u per ongeluk toner op uw kleding, veeg de toner dan af met een droge doek en was de kleding in koud water. Door warm water hecht de toner zich aan de stof.
- Doorgaan met afdrukken wanneer u de melding over een lege tonercassette hebt gehad, kan leiden tot ernstige schade aan uw apparaat.

# Toner herverdelen

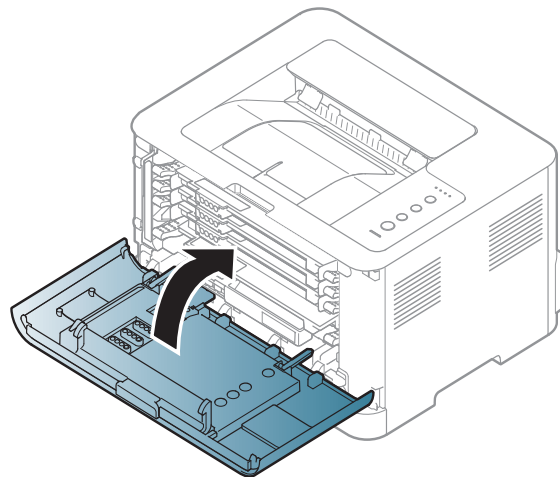
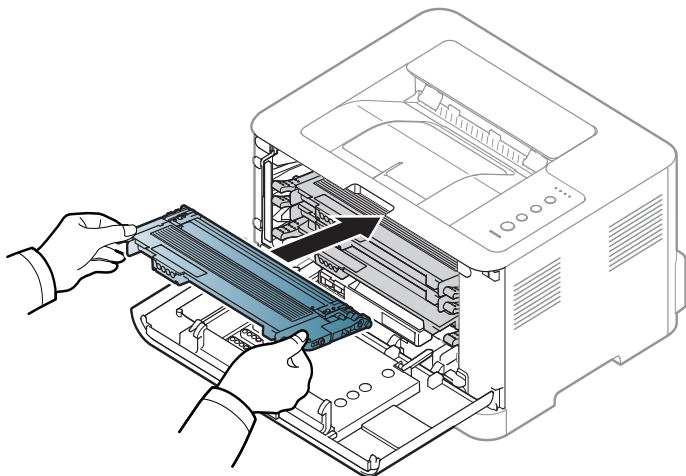
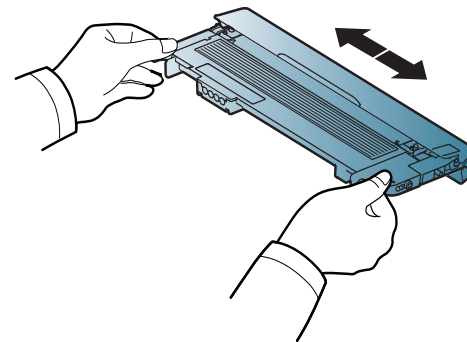
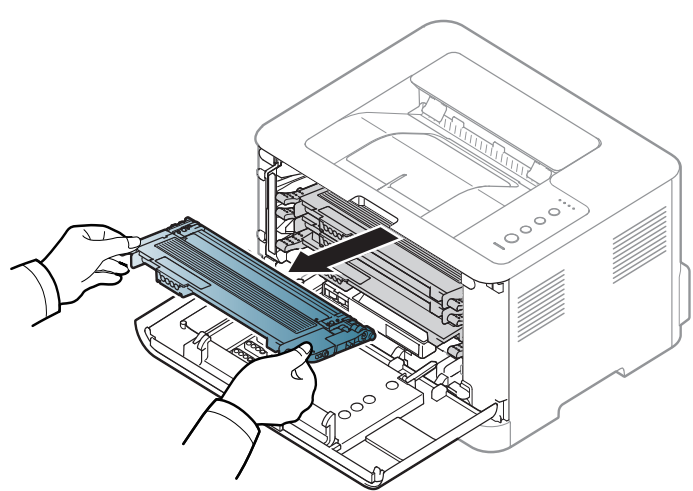
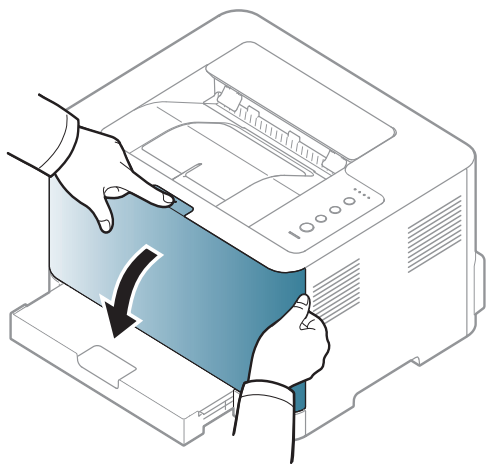



# De tonercassette vervangen



- Voordat u de bovenklep opent, moet u eerst de uitvoersteun sluiten.
- Gebruik geen scherpe voorwerpen zoals een mes of een schaar om de verpakking van de tonercassette te openen. Scherpe voorwerpen veroorzaken mogelijk krassen op het oppervlak van de cassette.
- Krijgt u per ongeluk toner op uw kleding, veeg de toner dan af met een droge doek en was de kleding in koud water. Door warm water hecht de toner zich aan de stof.
- Schud de tonercassette grondig. Dit verhoogt de afdrukkwaliteit in het begin.
- Raak de groene onderzijde van de tonercassette niet aan. Neem de cassette vast bij de handgreep om te vermijden dat u de onderkant aanraakt.
- Doorgaan met afdrukken wanneer u de melding over een lege tonercassette hebt gehad, kan leiden tot ernstige schade aan uw apparaat.

# De tonercassette vervangen

Als een tonercassette het einde van de levensduur bereikt heeft, wordt het venster Afdrukstatus weergegeven op de computer, waarin wordt aangegeven dat er een tonercassette moet worden geplaatst.

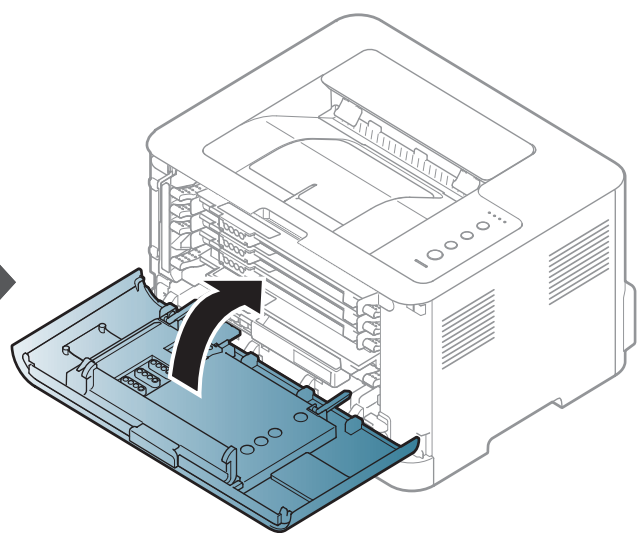
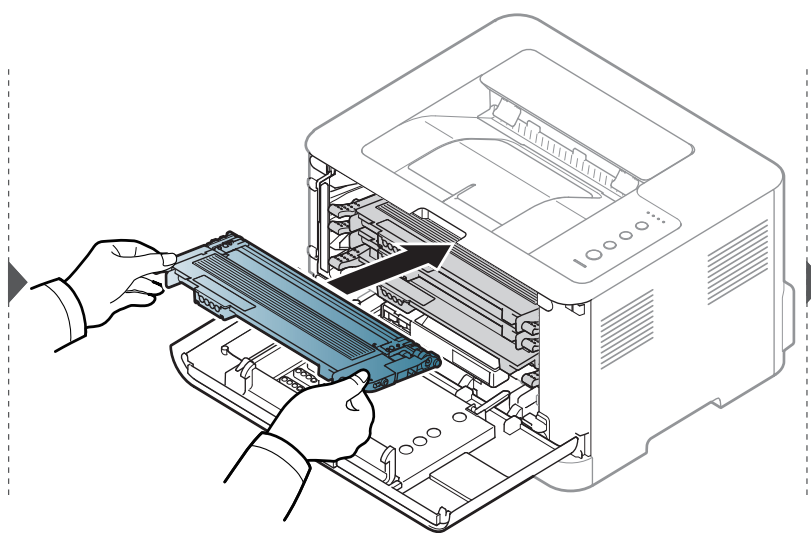
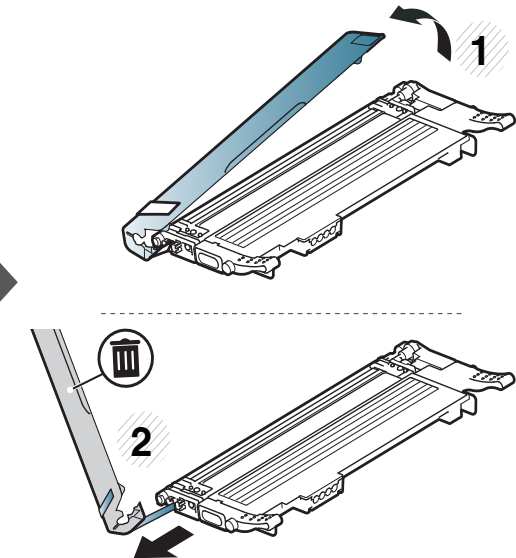
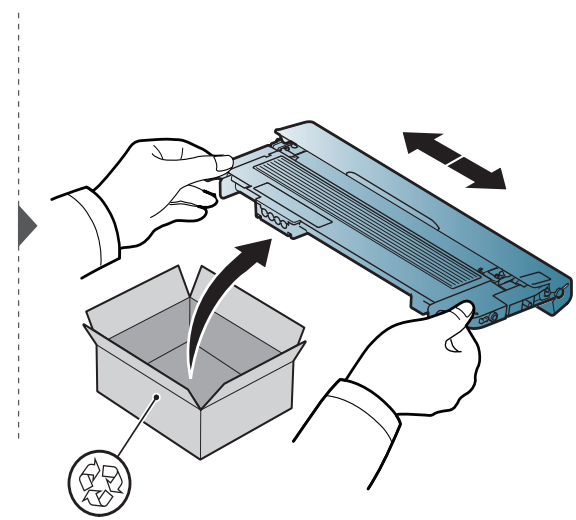
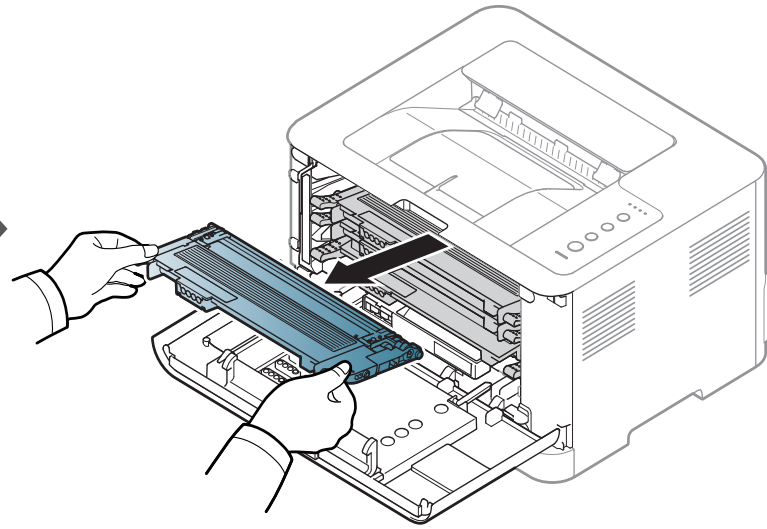
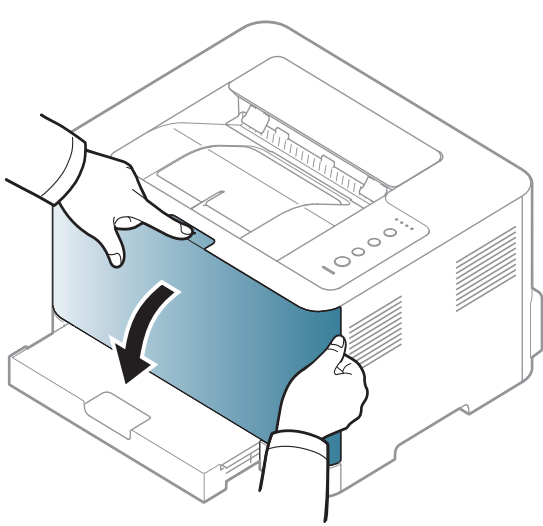

# De cassette voor gebruikte toner vervangen

Wanneer de opvangbak voor gebruikte toner is versleten, verschijnt het Smart Panel-programmavenster op het computerscherm om aan te geven dat de cassette voor gebruikte toner moet worden vervangen. Anders stopt het apparaat met afdrukken.



- Er kunnen tonerdeeltjes loskomen in het apparaat maar dit betekent niet dat het apparaat beschadigd is. Neem contact op met de klantenservice als er zich problemen met de afdrukkwaliteit voordoen.
- Als u de cassette voor gebruikte toner uit het apparaat haalt, beweegt u deze voorzichtig en laat u deze niet vallen.
- Plaats de cassette voor gebruikte toner op een horizontaal oppervlak, zodat de toner niet uit de cassette kan lekken.



Draai de cassette voor gebruikte toner niet om en houd deze niet schuin.

# De cassette voor gebruikte toner vervangen

Voor het bestellen van optionele accessoires zijn bestelgegevens beschikbaar (zie "Beschikbare verbruiksartikelen" op pagina 42).

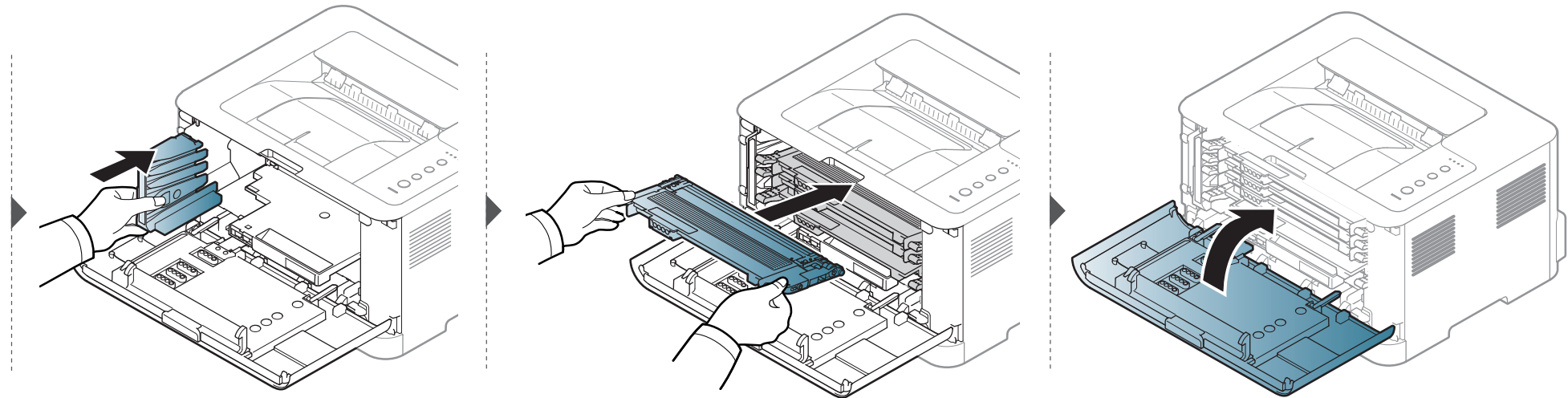
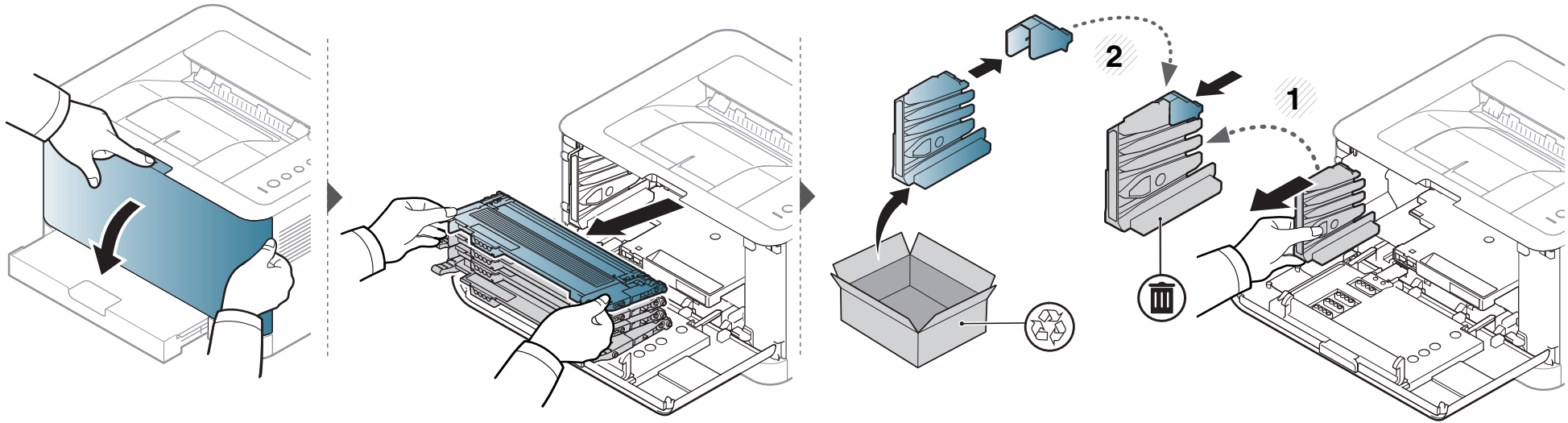

# De beeldeenheid vervangen

Wanneer de beeldeenheid is versleten, verschijnt het Smart Panel-programmavenster op het computerscherm om aan te geven dat de beeldeenheid moet worden vervangen. Anders stopt het apparaat met afdrucken.



- Gebruik geen scherpe voorwerpen, zoals een mes of schaar, om de beeldeenheid uit de verpakking te halen. U zou het oppervlak van de beeldeenheid kunnen beschadigen.
- Let erop dat u geen krassen maakt op het oppervlak van de beeldeenheid.
- Stel de beeldeenheid niet langer dan enkele minuten bloot aan licht, om schade te voorkomen. Bedek de tonercassette indien nodig met een stuk papier om ze te beschermen.
- Controleer voordat u de voorklep sluit of alle tonercassettes goed zijn geplaatst.

# De beeldeenheid vervangen

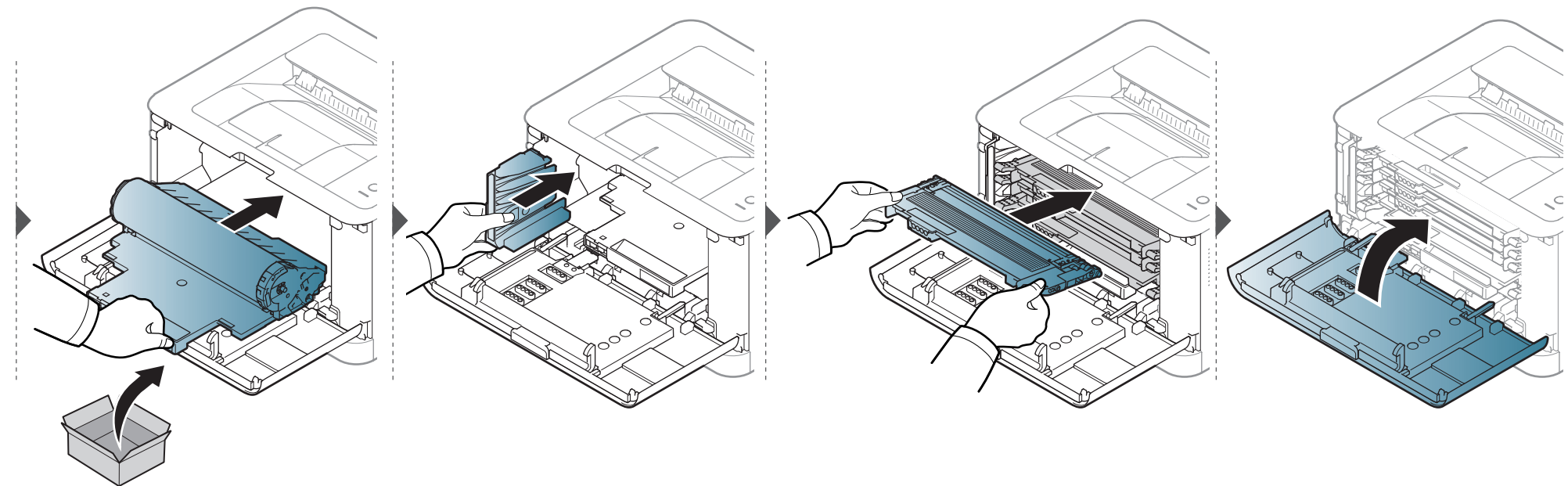
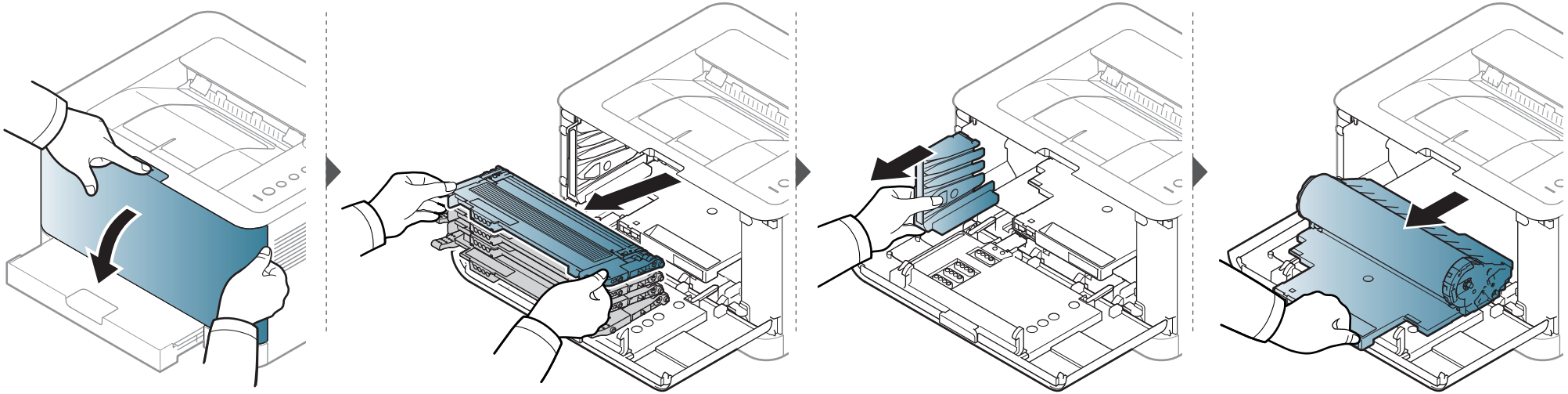

# Het apparaat reinigen

Als er zich problemen voordoen met de afdrukkwaliteit of als u uw apparaat in een stofrijke omgeving gebruikt, moet u uw apparaat regelmatig schoonmaken om de beste afdrukkwaliteit te blijven garanderen en de gebruiksduur van uw apparaat te verlengen.



- Als u de behuizing van het apparaat reinigt met reinigingsmiddelen die veel alcohol, oplosmiddelen of andere agressieve substanties bevatten, kan de behuizing verkleuren of vervormen.
- Als er toner in het apparaat of in de directe omgeving ervan is terecht gekomen, raden wij u aan om de toner te verwijderen met een zachte, met water bevochtigde doek of tissue. Als u een stofzuiger gebruikt, wordt de toner in de lucht geblazen. Dit kan schadelijk voor u zijn.
- Tijdens het afdrucken kunnen zich in het apparaat papierresten, toner en stof verzamelen. Dit kan op een gegeven moment problemen met de afdrukkwaliteit veroorzaken, zoals tonervlekken of vegen. Deze problemen kunnen worden gereduceerd en verholpen door de binnenkant van het apparaat te reinigen.

## De buitenkant of het scherpje reinigen

Maak het apparaat aan de buitenkant en het scherpje van het display schoon met een zachte, pluisvrije doek. U kunt de doek enigszins bevochtigen met water, maar let erop dat er geen water op of in het apparaat terechtkomt.

## De binnenkant reinigen

Tijdens het afdrucken kunnen zich in het apparaat papierresten, toner en stof verzamelen. Dit kan op een gegeven moment problemen met de afdrukkwaliteit veroorzaken, zoals tonervlekken of vegen. Deze problemen kunnen worden gereduceerd en verholpen door de binnenkant van het apparaat te reinigen.

# Het apparaat reinigen



- Gebruik een niet-pluizende doek om het apparaat te reinigen.
- Als uw apparaat een aan/uit-schakelaar heeft, zet u de aan/uit-schakelaar uit voordat u het apparaat reinigt.
- Voordat u de bovenklep opent, moet u eerst de uitvoersteun sluiten.

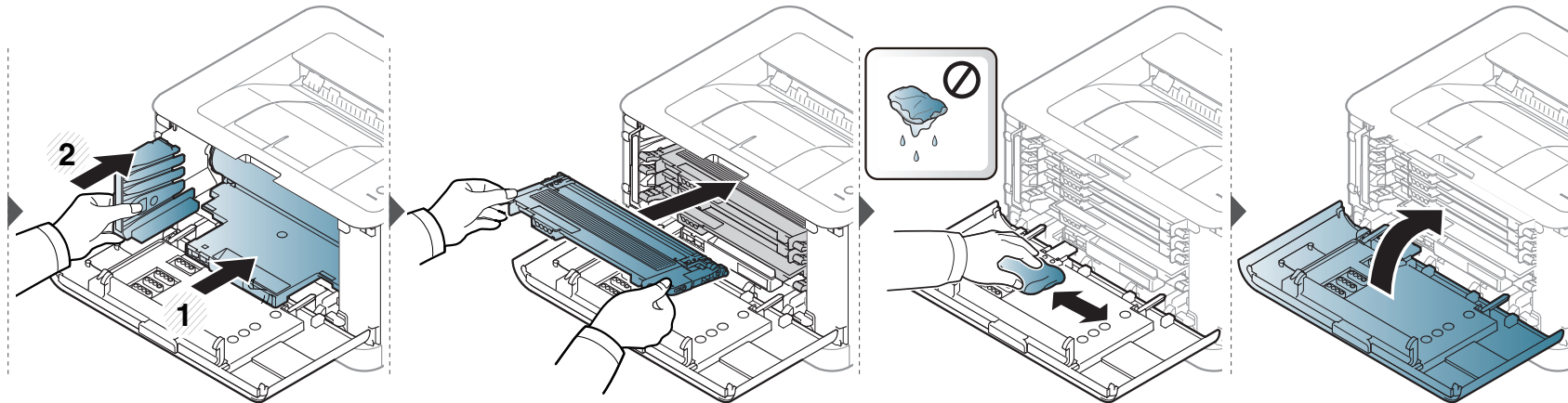
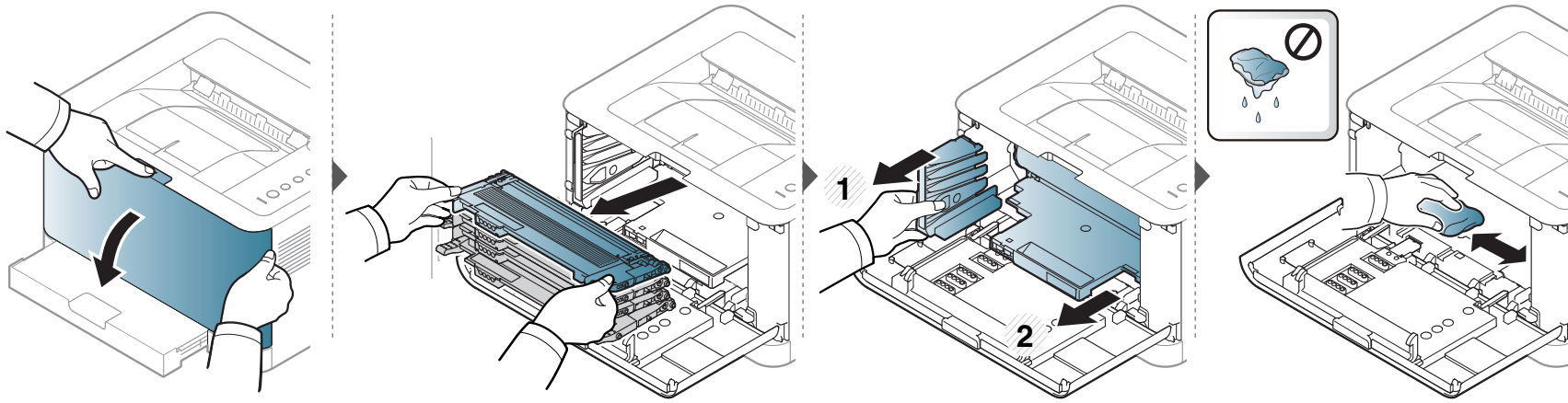



# Tips voor het verplaatsen en opbergen van uw apparaat

- U mag het apparaat bij het verplaatsen niet ondersteboven of op zijn kant houden. Er kan immers toner vrijkomen binnenin het apparaat waardoor er schade aan het apparaat kan ontstaan of de afdrukkwaliteit kan verslechteren.
- Als u het apparaat verplaatst, moet u ervoor zorgen dat ten minste twee mensen het apparaat goed vasthouden.



# 4. Problemen oplossen

In dit hoofdstuk vindt u nuttige informatie over wat u moet doen als er een probleem optreedt.

- **Tips om papierstoringen te voorkomen** 58
- **Papierstoringen verhelpen** 59
- **Informatie over de status-LED** 62



Dit hoofdstuk biedt nuttige informatie voor als u een foutmelding opmerkt. Als uw apparaat beschikt over een displayscherm, controleert u eerst het bericht op het displayscherm om te fout op te lossen. Als u in dit hoofdstuk geen oplossing voor uw probleem kunt vinden, raadpleegt u het hoofdstuk **Problemen oplossen** in de Gebruikershandleiding Geavanceerd (zie "Problemen oplossen" op pagina 90). Als u geen oplossing kunt vinden in de Gebruikershandleiding of als het probleem blijft optreden, kunt u contact opnemen met de klantenservice.

# Tips om papierstoringen te voorkomen

U kunt de meeste papierstoringen voorkomen door het juiste type afdrukmedia te gebruiken. Zie de volgende tips om storingen met vastzittend papier te voorkomen:

- Zorg ervoor dat de verstelbare geleiders correct zijn ingesteld (zie "Lade overzicht" op pagina 27).
- Plaats niet te veel papier in de lade. Zorg dat de papierstapel niet boven de maximummarkering aan de binnenzijde van de lade uitkomt.
- Verwijder geen papier uit de papierlade tijdens het afdrucken.
- Buig het papier, waaier het uit en maak er een rechte stapel van voordat u het in de lade plaatst.
- Gebruik geen gekreukt, vochtig of sterk gekruld papier.
- Plaats geen verschillende soorten papier in een lade.
- Gebruik alleen aanbevolen afdrukmedia (zie "Specificaties van de afdrukmedia" op pagina 69).
- Papier met perforaties of reliëf scheiden niet makkelijk. Buig de bundel papier om de vellen los te maken en waaier ze uit. Plaats een enkel papier in de lade als er meerdere papierinvoeren of papierstoringen zijn.
- Vezel heeft betrekking op de richting van de papervezels in een vel papier. Vezel van lang papier wordt aanbevolen.
- Gebruik geen papier met ruwe randen.

# Papierstoringen verhelpen



Trek het vastgelopen papier voorzichtig en langzaam naar buiten om te voorkomen dat het scheurt.

## In de papierlade

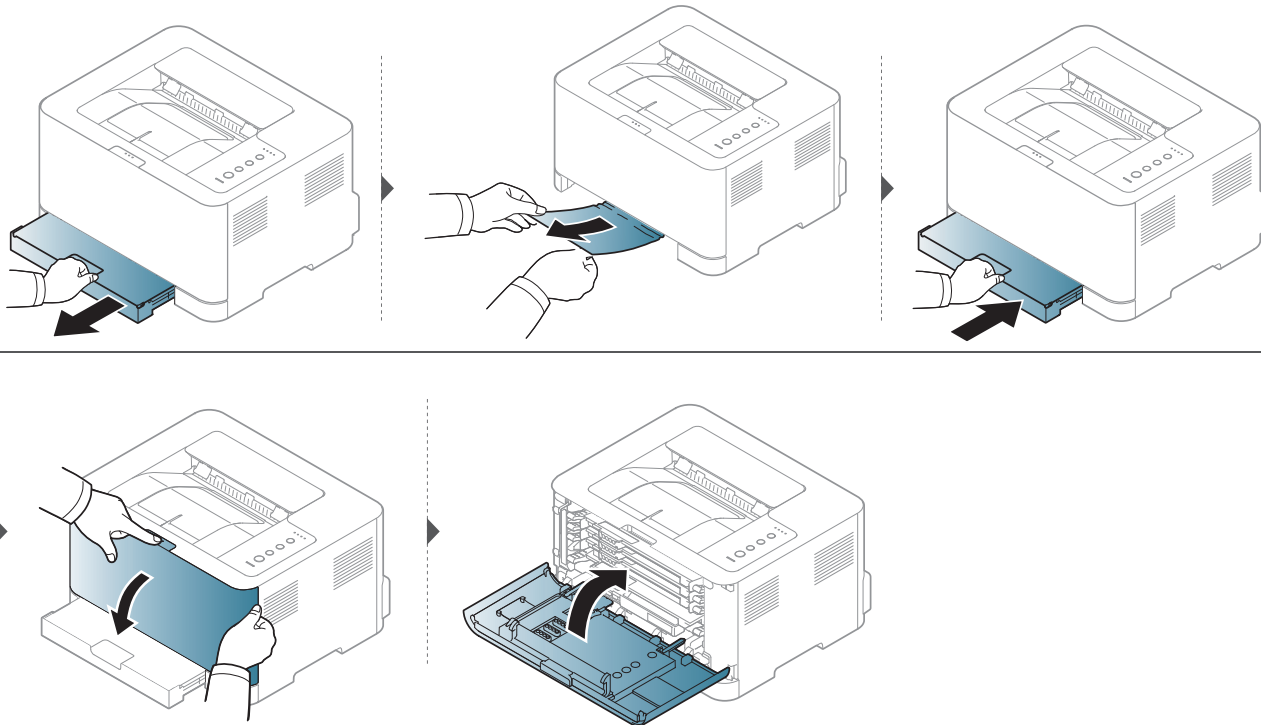

# Papierstoringen verhelpen

## Binnenin het apparaat



Het gebied rond de fixeereenheid is heet. Wees voorzichtig wanneer u papier uit het apparaat verwijdert.

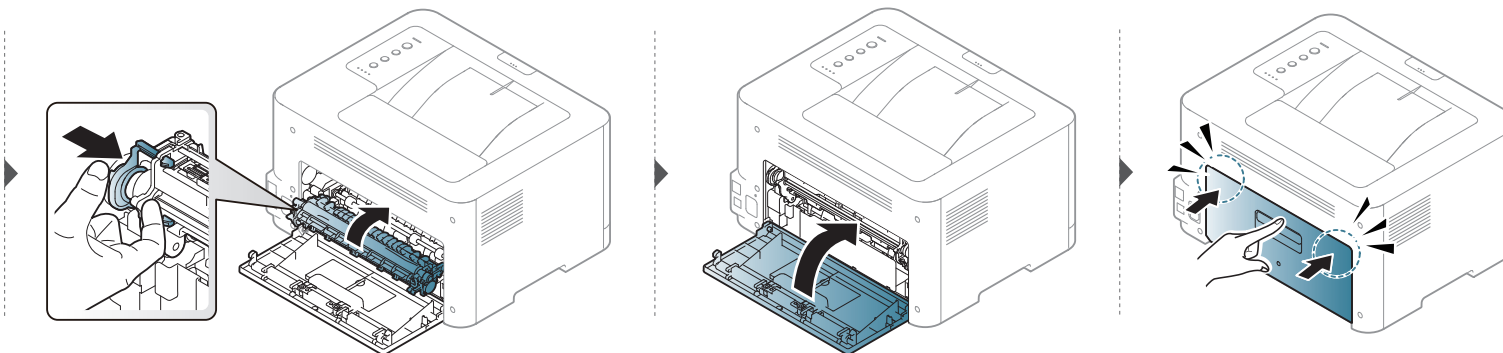
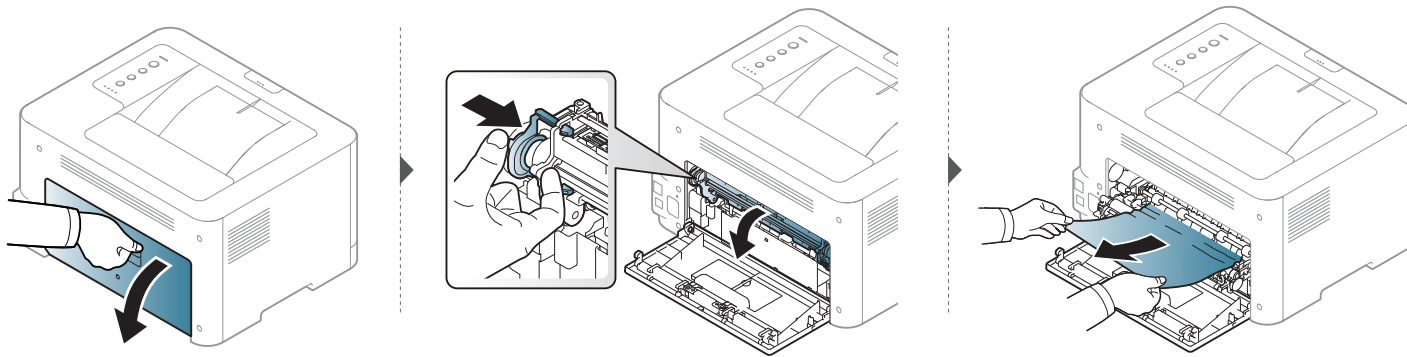

# Papierstoringen verhelpen

## In het uitvoergebied



Het gebied rond de fixeereenheid is heet. Wees voorzichtig wanneer u papier uit het apparaat verwijdert.

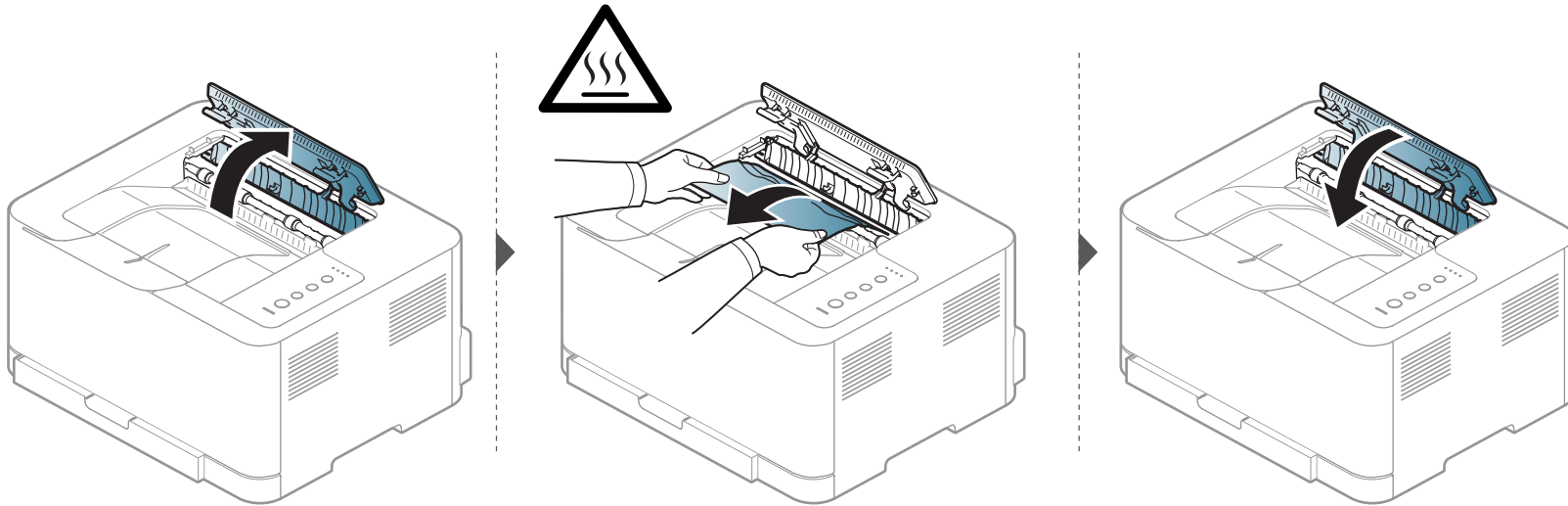

# Informatie over de status-LED

De kleur van de LED geeft de huidige status van het apparaat aan.



- Afhankelijk van het model of land zijn enkele LED's mogelijk niet beschikbaar (zie "Overzicht van het bedieningspaneel" op pagina 19).
- Zie de foutmelding en de bijbehorende instructies om de fout op te lossen (zie "Problemen oplossen" op pagina 90).
- U kunt de fout ook oplossen met de tips in het programmavenster Samsung-printerstatus (zie "Samsung-printerstatus gebruiken" op pagina 81).
- Neem contact op met een medewerker van de klantenservice als het probleem zich blijft voordoen.

# Informatie over de status-LED

## Status LED



De kleur van de status-LED geeft de huidige status van het apparaat aan.

Status	Omschrijving	
 (Status LED)	<b>Uit</b> <ul style="list-style-type: none"><li>• Het apparaat is offline.</li><li>• Het apparaat bevindt zich in energiebesparende modus. Wanneer er gegevens binnenkomen of een toets wordt ingedrukt, gaat het apparaat automatisch online.</li></ul>	
	<b>Blauw</b>	<b>Aan</b> Het apparaat is online en klaar voor gebruik.
		<b>Knipper t</b> <ul style="list-style-type: none"><li>• Als de LED langzaam knippert, ontvangt het apparaat gegevens van de computer.</li><li>• Wanneer de status-LED snel knippert, is het apparaat bezig met afdrukken.</li></ul>
	<b>Oranje</b>	<b>Aan</b> <ul style="list-style-type: none"><li>• Er is een papierstoring opgetreden (zie "Papierstoringen verhelpen" op pagina 59).</li><li>• De deur is open. Sluit de deur.</li><li>• De papierlade is leeg. Plaats papier in de lade (zie "Papier in de lade plaatsen" op pagina 28).</li><li>• Het apparaat is gestopt als gevolg van een ernstige fout.</li><li>• De toneropvangbak is niet in het apparaat geïnstalleerd of de toneropvangbak is vol (zie "De cassette voor gebruikte toner vervangen" op pagina 50).</li><li>• De geschatte levensduur van de cartridge van de beeldeenheid is bijna bereikt. Het wordt aanbevolen om tonercassette te vervangen.</li></ul>
		<b>Knipper t</b> Er is een kleine storing opgetreden en het apparaat wacht tot het probleem is verholpen. Als het probleem is opgelost, gaat het apparaat door met de eerder gestopte taak.



# Informatie over de status-LED

## Toner/Status-LED

 (Toner-LED)		 (Status LED)		Omschrijving
Oranje	Uit	Blauw	Aan	Alle tonercassettes hebben een normale capaciteit.
	Knipper t	Blauw	Aan	De tonercassette is bijna leeg. De tonercassette heeft de geschatte levensduur bijna bereikt. Bereid een nieuwe cassette voor ter vervanging van de oude. U kunt de afdrukkwaliteit tijdelijk verhogen door de toner te herverdelen (zie "Toner herverdelen" op pagina 46). <sup>a</sup>
	Aan	Blauw	Aan	De levensduur van de tonercassette <sup>b</sup> is geheel leeg. Verwijder de oude tonercassette en plaats een nieuwe.
	Aan	Oranje	Aan	<ul style="list-style-type: none"><li>De tonercassette heeft de geschatte levensduur bijna bereikt<sup>c</sup>. Het verdient aanbeveling de tonercassette te vervangen (zie "De tonercassette vervangen" op pagina 48).</li><li>Er is geen tonercassette geïnstalleerd of de verkeerde tonercassette is geïnstalleerd (zie "De tonercassette vervangen" op pagina 48).</li></ul>



a. Afhankelijk van het model of land zijn enkele LED's mogelijk niet beschikbaar (zie "Overzicht van het bedieningspaneel" op pagina 19).

b. De geschatte gebruiksduur van een cassette verwijst naar de verwachte of geschatte gebruiksduur van een tonercassette. Het geeft aan hoeveel afdrucken er gemiddeld kunnen worden gemaakt met de cassette conform ISO/IEC 19798. Het aantal pagina's kan worden beïnvloed door de omgevingsvoorwaarden, de tijd tussen afdruktaken en het type en formaat van het afdruk materiaal. Er kan wat toner achterblijven in de cassette, ook als de oranje LED brandt en de printer stopt met afdrucken.

c. De geschatte levensduur verwijst naar de verwachte of geschatte gebruiksduur van een tonercassette. Het geeft aan hoeveel afdrucken er gemiddeld kunnen worden gemaakt met de cassette volgens ISO/IEC 19798. Het aantal pagina's kan worden beïnvloed door de omgevingsomstandigheden, de tijd tussen afdruktaken en het type en formaat van het afdruk materiaal. Er kan wat toner achterblijven in de cassette, ook als de oranje LED brandt en de printer stopt met afdrucken.

# Informatie over de status-LED

## WPS / Aan/uit / Eco LED

Status		Omschrijving
 (WPS LED) <sup>a</sup>	Blauw	<b>Knippert</b> Het apparaat maakt verbinding met een draadloos netwerk.
		<b>Aan</b> Het apparaat maakt verbinding met een draadloos netwerk (zie "De knop WPS gebruiken" op pagina 22).
		<b>Uit</b> De verbinding tussen het apparaat en het draadloze netwerk is verbroken.
 (Power/Wake Up LED)	Blauw	<b>Aan</b> Het apparaat bevindt zich in energiebesparende modus.
		<b>Uit</b> Het apparaat staat in de gereedmodus of het apparaat is uitgeschakeld.
Eco	Groen	<b>Aan</b> Eco-modus is ingeschakeld (zie "Eco-afdruk" op pagina 38).
		<b>Uit</b> Eco-modus is uitgeschakeld.

a. Alleen voor draadloos model (zie "Functies per model" op pagina 5).



# 5. Bijlage

In dit hoofdstuk staan productspecificaties en informatie met betrekking tot toepasbare regelgeving.

- **Specificaties** 67
- **Informatie over wettelijke voorschriften** 76
- **Copyright** 88

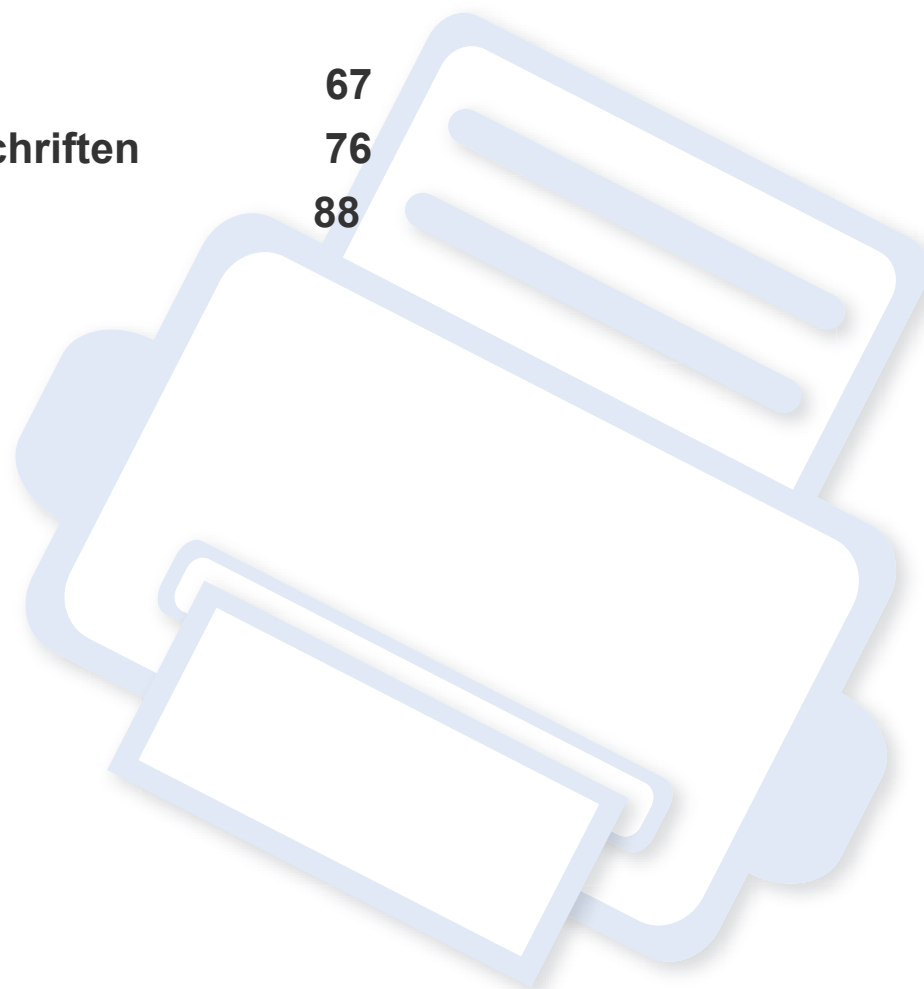

# Specificaties

## Algemene specificaties



Deze specificaties kunnen zonder voorafgaande kennisgeving worden gewijzigd. Ga naar [www.samsung.com](http://www.samsung.com) voor meer specificaties en informatie over wijzigingen van de specificaties.

Items		Omschrijving
<b>Afmetingen<sup>a</sup></b>	<b>Breedte x Lengte x Hoogte</b>	382 x 309 x 211 mm
<b>Gewicht<sup>a</sup></b>	<b>Apparaat inclusief verbruiksartikelen</b>	9.96 kg (21,96 lbs)
<b>Geluidsniveau<sup>bc</sup></b>	<b>Stand-bymodus</b>	Achtergrondgeluid
	<b>Afdrukmodus</b>	<ul style="list-style-type: none"><li>Afdrukken in kleur: Minder dan 46 dB(A)</li><li>Afdrukken in zwart-wit: Minder dan 48 dB(A)</li></ul>
<b>Temperatuur</b>	<b>Gebruik</b>	10 tot 30°C
	<b>Opslag (in verpakking)</b>	-20 tot 40°C
<b>Relatieve luchtvochtigheid</b>	<b>Gebruik</b>	20 tot 80% RV
	<b>Opslag (in verpakking)</b>	10 tot 90% RV
<b>Nominaal vermogen<sup>d</sup></b>	<b>Modellen op 110 volt</b>	AC 110 – 127 V
	<b>Modellen op 220 volt</b>	AC 220 – 240 V

# Specificaties

Items		Omschrijving
Stroomverbruik <sup>e</sup>	<b>Gemiddeld vermogen</b>	Minder dan 290 W
	<b>Stand-bymodus</b>	Minder dan 60 W
	<b>Energiebesparende modus</b>	Minder dan 1,4 W
	<b>Uitgeschakelde toestand<sup>f</sup></b>	0,45 W
	<b>Network Standby-modus (Activering alle poorten)</b>	Minder dan 1,1 W
<b>Draadloos<sup>g</sup></b>	<b>Module</b>	SPW-B43143U

a. De afmetingen en het gewicht zijn gebaseerd op een apparaat zonder accessoires.

b. Geluidsdrukkniveau, ISO 7779. Geteste configuratie: basisinstallatie apparaat, A4-papierformaat, enkelzijdig afdrukken.

c. Alleen voor China Als het geluid van de apparatuur luider is dan 63 dB (A), moet de apparatuur in een aparte ruimte worden geplaatst.

d. Zie het typeplaatje op het apparaat voor het juiste voltage (V), de frequentie (Hertz) en de stroomsterkte (A) voor uw apparaat.

e. Het stroomverbruik is afhankelijk van de status van de machine, de instellingen, de omgevingsvoorwaarden en de meetapparatuur en -methode die het land gebruikt.

f. Stroomverbruik kan alleen volledig worden voorkomen wanneer de voedingskabel niet is aangesloten.

g. Alleen voor draadloos model (zie "Functies per model" op pagina 5).

# Specificaties

## Specificaties van de afdrukmedia

Type	Formaat	Afmetingen	Gewicht/capaciteit afdrukmedia <sup>a</sup>
			Lade
Normaal papier	Letter	216 x 279 mm	60 tot 85 g/m <sup>2</sup> (bankpostpapier) <ul style="list-style-type: none"><li>• 150 vellen van 75 g/m<sup>2</sup></li><li>• Maximumhoogte van de stapel: 15,5 mm</li></ul>
	Legal	216 x 356 mm	
	US Folio	216 x 330 mm	
	A4	210 x 297 mm	
	Oficio	216 x 343 mm	
	JIS B5	182 x 257 mm	
	ISO B5	176 x 250 mm	
	Executive	184 x 267 mm	
	A5	148 x 210 mm	
	A6	105 x 148 mm	
Dik papier	Zie Normaal papier	Zie Normaal papier	86 tot 120 g/m <sup>2</sup> (bankpostpapier) <ul style="list-style-type: none"><li>• 5 vellen</li></ul>
Dun papier	Zie Normaal papier	Zie Normaal papier	60 tot 70 g/m <sup>2</sup> (bankpostpapier) <ul style="list-style-type: none"><li>• 150 vellen van 60 g/m<sup>2</sup></li><li>• Maximumhoogte van de stapel: 15,5 mm</li></ul>

# Specificaties

Type	Formaat	Afmetingen	Gewicht/capaciteit afdrukmedia <sup>a</sup>
			Lade
Katoen	Zie Normaal papier	Zie Normaal papier	75 tot 90 g/m <sup>2</sup> (bankpostpapier) <ul style="list-style-type: none"> <li>• 150 vellen van 75 g/m<sup>2</sup></li> <li>• Maximumhoogte van de stapel: 15,5 mm</li> </ul>
Gekleurd Voorbedrukt Kringlooppapier	Zie Normaal papier	Zie Normaal papier	60 tot 85 g/m <sup>2</sup> (bankpostpapier) <ul style="list-style-type: none"> <li>• 150 vellen van 75 g/m<sup>2</sup></li> <li>• Maximumhoogte van de stapel: 15,5 mm</li> </ul>
Etiketten <sup>b</sup>	Letter, Legal, Oficio, US Folio, A4, JIS B5, ISO B5, Executive, A5	Zie Normaal papier	120 tot 150 g/m <sup>2</sup> (bankpostpapier) <ul style="list-style-type: none"> <li>• 5 vellen</li> </ul>
Kartonpapier	Letter, Legal, Oficio, US Folio, A4, JIS B5, ISO B5, Executive, A5, Briefkaart 4x6	Zie Normaal papier	121 tot 163 g/m <sup>2</sup> (bankpostpapier) <ul style="list-style-type: none"> <li>• 5 vellen</li> </ul>
Bankpostpapier	Zie Normaal papier	Zie Normaal papier	105 tot 120 g/m <sup>2</sup> (bankpostpapier) <ul style="list-style-type: none"> <li>• 10 vellen</li> </ul>
Archiefpapier	Zie Normaal papier	Zie Normaal papier	70 tot 90 g/m <sup>2</sup> (bankpostpapier) <ul style="list-style-type: none"> <li>• 100 vellen</li> <li>• Maximumhoogte van de stapel: 15,5 mm</li> </ul>

# Specificaties

Type	Formaat	Afmetingen	Gewicht/capaciteit afdrukmedia <sup>a</sup>
			Lade
<b>Glossy foto</b> <b>Foto mat</b>	<b>Letter, A4,</b> <b>Briefkaart 4x6</b>	Zie Normaal papier	111 tot 220 g/m <sup>2</sup> (bankpostpapier) • 1 vellen
<b>Minimaal formaat (aangepast)</b>		76 x 152 mm	60 tot 120 g/m <sup>2</sup> (bankpostpapier)
<b>Maximaal formaat (aangepast)</b>		216 x 356 mm	

a. De maximumcapaciteit kan verschillen en is afhankelijk van het gewicht en de dikte van afdrukmedia en de omgevingsomstandigheden.

b. De zachtheid van de voor dit apparaat gebruikte etiketten moet tussen 100 tot 250 (sheffield) bedragen. Deze getallen verwijzen naar het gladheidsniveau.



Plaats de vellen een voor een in de lade als het gewicht van het afdruk materiaal groter is dan 120 g/m<sup>2</sup>.



# Specificaties

## Systemvereisten

### Microsoft® Windows®

Besturingssysteem	Vereisten (aanbevolen)		
	Processor	RAM	Vrije schijfruimte
<b>Windows® XP Service Pack 3</b>	Intel® Pentium® III 1 GHz (Pentium IV 2 GHz)	512 MB (1 GB)	1,5 GB
<b>Windows Server® 2003</b>	Intel® Pentium® III 1 GHz (Pentium IV 2 GHz)	512 MB (1 GB)	1,5 GB
<b>Windows Server® 2008</b>	Intel® Pentium® IV 1 GHz (Pentium IV 2 GHz)	512 MB (2 GB)	10 GB
<b>Windows Vista®</b>	Intel® Pentium® IV 3 GHz	512 MB (1 GB)	15 GB
<b>Windows® 7</b>	Intel® Pentium® IV 1 GHz 32-bit of 64-bit-processor of hoger	1 GB (2 GB)	16 GB
	<ul style="list-style-type: none"><li>• Ondersteuning voor DirectX® 9 graphics met 128 MB geheugen (om het Aero-thema in te schakelen).</li><li>• DVD-R/W-station</li></ul>		
<b>Windows Server® 2008 R2</b>	Intel® Pentium® IV 1,4 GHz-processoren (x64) (2 GHz of sneller)	512 MB (2 GB)	10 GB
<b>Windows® 8</b>	Intel® Pentium® IV 1 GHz 32-bit of 64-bit-processor of hoger	2 GB (2 GB)	20 GB
<b>Windows® 8.1</b>	<ul style="list-style-type: none"><li>• Ondersteuning voor DirectX® 9 graphics met 128 MB geheugen (om het Aero-thema in te schakelen).</li><li>• DVD-R/W-station</li></ul>		
<b>Windows® 10</b>			
<b>Windows Server® 2016</b>			

# Specificaties

Besturingssysteem	Vereisten (aanbevolen)		
	Processor	RAM	Vrije schijfruimte
Windows Server® 2012	Intel® Pentium® IV 1,4 GHz-processoren (x64) (2 GHz of sneller)	512 MB (2 GB)	32GB
Windows Server® 2012 R2			



- Internet Explorer 6.0 of hoger is minimum vereist voor alle Windows-besturingssystemen.
- Gebruikers kunnen de software installeren als ze beheerdersrechten hebben.
- **Windows Terminal Services** is compatibel met uw apparaat.

## Mac

Besturingssysteem	Vereisten (aanbevolen)		
	Processor	RAM	Vrije schijfruimte
Mac OS X 10.6	• Intel®-processoren	1 GB (2 GB)	1 GB
Mac OS X 10.7-10.10	• Intel®-processoren	2 GB	4 GB

# Specificaties

## Linux

Items	Vereisten
<b>Besturingssysteem</b>	Redhat® Enterprise Linux 5, 6,7 Fedora 12, 13, 14, 15, 16, 17, 18, 19, 20 OpenSuSE® 11.2, 11.3, 11.4, 12.1, 12.2, 12.3, 13.1 Ubuntu 10.04, 10.10, 11.04, 11.10, 12.04, 12.10, 13.04, 13.10, 14.04 SuSE Linux Enterprise Desktop 10, 11 Debian 6, 7 Mint 13, 14, 15, 16, 17
<b>Processor</b>	Pentium IV 2,4GHz (Intel Core™2)
<b>RAM</b>	512 MB (1 GB)
<b>Vrije schijfruimte</b>	1 GB (2 GB)

# Specificaties

## Netwerkomgeving

 Alleen voor draadloze en netwerkmodellen (zie "Functies per model" op pagina 5).

U moet de netwerkprotocollen installeren op het apparaat om het als netwerkprinter te kunnen gebruiken. In de volgende tabel worden de netwerkomgevingen vermeld die door het apparaat worden ondersteund.

Items	Specificaties
<b>Netwerkinterface</b>	<ul style="list-style-type: none"><li>• Ethernet 10/100 Base-TX bedraad LAN</li><li>• 802.11b/g/n draadloos LAN</li></ul>
<b>Netwerkbesturingssysteem</b>	<ul style="list-style-type: none"><li>• Windows® XP Service Pack 3, Windows Server® 2003, Windows Vista®, Windows® 7, Windows® 8, Windows Server® 2008 R2</li><li>• Diverse Linux-besturingssystemen</li><li>• Mac OS X 10.6 - 10.10</li></ul>
<b>Netwerkprotocollen</b>	<ul style="list-style-type: none"><li>• TCP/IPv4</li><li>• DHCP, BOOTP</li><li>• DNS, WINS, Bonjour, SLP, UPnP</li><li>• Standard TCP/IP Printing(RAW), LPR, IPP, WSD</li><li>• SNMPv 1/2/3, HTTP</li><li>• TCP/IPv6 (DHCP, DNS, RAW, LPR, SNMPv 1/2/3, HTTP)</li></ul>
<b>Draadloze netwerkbeveiliging</b>	<ul style="list-style-type: none"><li>• Verificatie: Open Syst., Ged. Sleutel, WPA Privé, WPA2 Privé (PSK)</li><li>• Codering: WEP64, WEP128, TKIP, AES</li></ul>

# Informatie over wettelijke voorschriften

Dit apparaat is ontworpen voor een normale werkomgeving en is gecertificeerd conform verschillende veiligheidsvoorschriften.

## Verklaring inzake laserveiligheid

De printer is in de Verenigde Staten gecertificeerd als zijnde in overeenstemming met de vereisten van DHHS 21 CFR, hoofdstuk 1, subhoofdstuk J voor laserproducten van klasse I(1), en is elders gecertificeerd als een laserproduct van klasse I dat voldoet aan de vereisten van IEC 60825-1: 2007.

Laserproducten van klasse I worden niet als gevaarlijk beschouwd. Het lasersysteem en de printer zijn zo ontworpen dat bij normaal gebruik, gebruiksonderhoud of onder de voorgeschreven servicevoorwaarden personen niet worden blootgesteld aan laserstralen hoger dan Klasse I.

## Waarschuwing

De printer mag nooit worden gebruikt of nagekeken als de beschermkap van de laser/scanner is verwijderd. Hoewel ze onzichtbaar is, kan de gereflecteerde laserstraal uw ogen beschadigen.

Neem bij het gebruik van dit apparaat altijd deze elementaire veiligheidsmaatregelen in acht om het risico op brand, elektrische schokken en letsels te beperken.

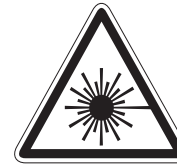

CAUTION - CLASS 3B. INVISIBLE LASER RADIATION WHEN OPEN. AVOID EXPOSURE TO THE BEAM.

ATTENTION - CLASSE 3B. RADIATION LASER INVISIBLE EN CAS D'OUVERTURE. EVITER L'EXPOSITION AU FAISCEAU.

GEFAHREN - KLASSE 3B: UNSICHTBARE LASERSTRAHLUNG WENN GEOFFNET. STRAHLENAUSSETZUNG VERMEIDEN.

ATTENZIONE - CLASSE 3B. RADIAZIONI LASER INVISIBILI CON IL DISPOSITIVO APERTO. EVITARE L'ESPOSIZIONE AL RAGGIO.

PRECAUCIÓN - RADIACIÓN LÁSER INVISIBLE DE CLASE 3B PRESENTE AL ABRIR. EVITE LA EXPOSICIÓN AL HAZ.

PERIGO - CLASSE 3B. RADIAÇÃO LASER INVISÍVEL AO ABRIR. EVITE EXPOSIÇÃO DIRECTA AO FEIXE.

GEVAAR - KLASSE 3B. ONZICHTBARE LASERSTRALING INDIEN GEOPEND. VERMIJD BLOOTSTELLING AAN DE STRAAL.

ADVARSEL - KLASSE 3B. USYNLIG LASERSTRÅLING VED ÅBNING. UNNGÅ UDSÆTTELSE FOR STRÅLING.

ADVARSEL - KLASSE 3B. USYNLIG LASERSTRÅLING NÅR DEKSEL ÅPNES. UNNGÅ EKSPONERING FOR STRÅLEN.

VARNING - KLASSE 3B OSYNLIG LASERSTRÅLNING NÅR DENNA DEL ÄR ÖPPNAD. STRÅLEN ÄR FARLIG.

VAROITUS - LUOKAN 3B NÄKYMÄTTÖMÄLLE LASER-SÄTEILYÄ AVATTUNA. VÄLTÄ ALTISTUMISTA SÄTEELLE.

注意 - CLASS 3B。严禁打开, 以免被不可见激光辐射 泄漏灼伤

주의 - 열리면 등급 3B 비가시 레이저 방사선이 방출됩니다. 광선에 노출을 피하십시오.

注意 - CLASS 3B。嚴禁打開, 以免被不可見激光輻射洩漏灼傷

# Informatie over wettelijke voorschriften

## Veiligheid in verband met ozon



De ozonemissie van dit apparaat ligt onder 0,1 ppm. Ozon is zwaarder dan lucht. Zet dit apparaat dus op een plaats met goede ventilatie.

## Waarschuwing voor perchloraat

Deze waarschuwing voor perchloraat is alleen van toepassing op primaire CR (Mangaandioxide) lithiumbatterijen in producten die **UITSLUITEND** in Californië (VS) worden verkocht of gedistribueerd.

Perchloraat bevattend materiaal – vereist mogelijk speciale verwerking.

Ga naar [www.dtsc.ca.gov/hazardouswaste/perchlorate](http://www.dtsc.ca.gov/hazardouswaste/perchlorate). (alleen VS).

## Energiebesparingsmodus



Deze printer is uitgerust met een geavanceerde energiebesparende technologie die het stroomverbruik vermindert wanneer het apparaat niet wordt gebruikt.

Als de printer gedurende enige tijd geen gegevens ontvangt, wordt het stroomverbruik automatisch verlaagd.

ENERGY STAR en het ENERGY STAR-merk zijn gedeponeerde Amerikaanse handelsmerken.

Meer informatie over het ENERGY STAR-programma vindt u op <http://www.energystar.gov>

Voor modellen met de certificering van ENERGY STAR staat het etiket van ENERGIE STAR op uw apparaat. Controleer of uw apparaat gecertificeerd is met ENERGY STAR.

## Recycleren



Recycle de verpakkingsmaterialen van dit product, of verwijder ze op een milieuvriendelijke wijze.

# Informatie over wettelijke voorschriften

**Correcte verwijdering van dit product (afgedankte elektrische en elektronische apparatuur)**

**(Van toepassing in landen met afzonderlijke verzamelssystemen)**



Deze aanduiding op het product, op de accessoires of in de documentatie geeft aan dat het product en zijn elektronische accessoires (bijv. lader, hoofdtelefoon, USB-kabel) aan het eind van hun levensduur niet met ander huishoudelijk afval mogen worden weggegooid. Gelieve deze items te scheiden van andere soorten afval en ze op een verantwoorde wijze te recyclen met het oog op een duurzaam hergebruik van materialen en ter voorkoming van eventuele schade aan het milieu of de gezondheid als gevolg van een ongecontroleerde afvalverwijdering.

Huishoudelijke gebruikers moeten contact opnemen met de winkel waar ze dit product hebben gekocht of met de gemeente waar ze wonen om te vernemen waar en hoe ze deze artikelen milieuvriendelijk kunnen laten recyclen.

Zakelijke gebruikers dienen contact op te nemen met hun leverancier en dienen de voorwaarden en bepalingen van de verkoopovereenkomst te controleren. Dit product en zijn elektronische accessoires mogen niet met ander bedrijfsafval voor verwijdering worden gemengd.

**(Alleen voor de Verenigde Staten)**

Verwijder elektronica door deze naar een goedgekeurd recyclingbedrijf te brengen. Vind recyclingbedrijven bij u in de buurt op onze website: [www.samsung.com/recyclingdirect](http://www.samsung.com/recyclingdirect) Of bel (877) 278 - 0799

**Europese Reach SVHC-verklaring**

Ga voor meer informatie over de milieutoezeggingen van Samsung en productspecifieke wettelijke verplichtingen (bijv. Reach) naar: [www.samsung.com/uk/aboutsamsung/samsungelectronics/corporatecitizenship/data\\_corner.html](http://www.samsung.com/uk/aboutsamsung/samsungelectronics/corporatecitizenship/data_corner.html)

**Proposition 65 van de Staat Californië, Waarschuwing (Alleen V.S.)**

The California Safe Drinking Water and Toxic Enforcement Act requires the Governor of California to publish a list of chemicals known to the state of California to cause cancer or reproductive toxicity and requires businesses to warn of exposure to such chemicals.

**WARNING:** This product contains chemicals known to the State of California to cause cancer and birth defects or other reproductive harm. This appliance and its accessories can cause low-level exposure to chemicals during operation, which can be reduced by operating the appliance in a well ventilated area, and low-level exposure to chemicals through other use or handling.

# Informatie over wettelijke voorschriften

## Radiofrequentiestraling

### FCC-normen (VS)

Dit apparaat is conform Deel 15 van de FCC-voorschriften. Het gebruik van dit apparaat is onderworpen aan de volgende twee voorwaarden:

- dit apparaat mag geen schadelijke interferentie veroorzaken
- en moet alle ontvangen interferentie aanvaarden, inclusief interferentie die een ongewenste werking kan veroorzaken.

Dit apparaat is getest en voldoet aan de limieten voor digitale apparaten van klasse B, zoals vastgelegd in deel 15 van de FCC-voorschriften. Deze beperkingen zijn bedoeld om een redelijke bescherming te bieden tegen schadelijke interferentie binnenshuis. Dit apparaat genereert, gebruikt en straalt mogelijk radiofrequentie-energie uit en kan, indien het niet volgens de richtlijnen wordt geïnstalleerd en gebruikt, schadelijke interferentie voor radiocommunicatie veroorzaken. Er kan echter niet worden gegarandeerd dat bij een bepaalde installatie geen interferentie optreedt. Als dit apparaat schadelijke interferentie voor radio- of tv-ontvangst veroorzaakt, wat u kunt controleren door het apparaat in en uit te schakelen, raden wij de gebruiker aan de interferentie te beperken door de volgende maatregelen te treffen:

- Verplaats de ontvangstantenne of draai ze een andere kant op.
- Vergroot de afstand tussen de apparatuur en de ontvanger.
- Sluit de apparatuur aan op een stopcontact van een andere stroomkring dan die waarop de ontvanger is aangesloten.
- raadpleeg uw verdeler of een ervaren radio-/televisiemonteur.



Wijzigingen of modificaties die niet uitdrukkelijk zijn goedgekeurd door de fabrikant (die ervoor moet zorgen dat het apparaat aan de normen voldoet) kunnen ertoe leiden dat de toestemming aan de gebruiker om het apparaat te gebruiken vervalst.

### Canadese regelgeving inzake radio-interferentie

Dit digitale apparaat blijft binnen de grenzen (limieten van klasse B) voor stoorsignalen vanuit digitale apparatuur die zijn bepaald in de standaard voor apparatuur die interferentie zou kunnen veroorzaken, met de titel "Digital Apparatus", ICES-003 van Industry and Science Canada.

Cet appareil numérique respecte les limites de bruits radioélectriques applicables aux appareils numériques de Classe B prescrites dans la norme sur le matériel brouilleur : « Appareils Numériques », ICES-003 édictée par l'Industrie et Sciences Canada.

### RFID (Radio Frequency Interface Device)

RFID-apparatuur is onderworpen aan de volgende twee voorwaarden: (1) het apparaat mag geen interferentie veroorzaken, en (2) het apparaat moet alle ontvangen interferentie accepteren, inclusief interferentie die een ongewenste werking van het apparaat kan veroorzaken. (Alleen VSA, Frankrijk en Taiwan.)



# Informatie over wettelijke voorschriften

## Verenigde Staten van Amerika

### Federal Communications Commission (FCC)

#### Intentional emitter overeenkomstig FCC Deel 15

Mogelijk bevat uw printer radio-LAN-apparaten met een laag vermogen (radiofrequentieapparaten voor draadloze communicatie) die werken in de 2,4 GHz/5 GHz-band. Deze sectie is alleen van toepassing als deze apparaten aanwezig zijn. Controleer het systeemlabel om na te gaan of er draadloze apparaten aanwezig zijn.

Eventuele draadloze apparaten in uw systeem zijn enkel gekwalificeerd voor gebruik in de Verenigde Staten van Amerika als er een FCC ID-nummer op het systeemlabel staat.

De FCC heeft een algemene richtlijn uitgevaardigd waarin wordt aangegeven dat de afstand tussen een draadloos apparaat en het lichaam minstens 20 cm moet bedragen, bij gebruik van het apparaat nabij het lichaam (uitstekende delen niet meegerekend). Dit apparaat moet op meer dan 20 cm van het lichaam worden gehouden wanneer de draadloze apparatuur is ingeschakeld. Het afgegeven vermogen van het draadloze apparaat of de draadloze apparaten die mogelijk in uw printer zijn ingebouwd, ligt ruimschoots onder de RF-blootstellingsgrenzen die de FCC heeft bepaald.

Deze zender mag niet samen met een andere antenne of zender worden opgesteld of bediend.

Het gebruik van dit apparaat is onderworpen aan de volgende twee voorwaarden: (1) Dit apparaat mag geen schadelijke interferentie veroorzaken en (2) dit apparaat moet alle ontvangen interferentie accepteren, inclusief interferentie die een ongewenste werking van het apparaat kan veroorzaken.



Draadloze apparaten mogen niet door de gebruiker zelf worden hersteld. Ze mogen onder geen enkel beding gewijzigd worden. Wanneer u wijzigingen aanbrengt aan een draadloos apparaat, vervalt de gebruikerslicentie. Neem voor ondersteuning contact op met de fabrikant.

### FCC-bepaling voor het gebruik van draadloze LAN:



Tijdens de installatie en het gebruik van een combinatie van deze zender en antenne kan dicht bij de geïnstalleerde antenne de RF-blootstellingsgrens van  $1 \text{ mW/cm}^2$  worden overschreden. Daarom moet de gebruiker altijd minstens 20 cm afstand houden van de antenne. Dit apparaat kan niet worden geïnstalleerd met een andere zender en verzendantenne.

# Informatie over wettelijke voorschriften

## De stekker van het netsnoer vervangen (alleen voor het VK)

### Belangrijk

Het netsnoer van dit apparaat is voorzien van een standaardstekker (BS 1363) van 13 ampère en een zekering van 13 ampère. Als u de zekering vervangt, moet u het juiste type van 13 ampère gebruiken. Nadat u de zekering hebt gecontroleerd of vervangen, moet u de afdekkap van de zekering weer sluiten. Als u de afdekkap van de zekering verloren bent, mag u de stekker niet gebruiken totdat u er een nieuwe afdekkap hebt op gezet.

Neem contact op met de leverancier bij wie u het apparaat hebt gekocht.

Stekkers van 13 ampère zijn het meest voorkomende type in het Verenigd Koninkrijk en kunnen in de meeste gevallen worden gebruikt. Sommige (vooral oudere) gebouwen hebben echter geen normale stopcontacten van 13 ampère. U moet een geschikt verloopstuk (adapter) kopen. Verwijder nooit de aangegoten stekker van het netsnoer.



Als u de aangegoten stekker afsnijdt of weggooit, kunt u hem er niet meer op bevestigen en riskeert u een elektrische schok te krijgen als u hem in het stopcontact steekt.

### Belangrijke waarschuwing:

Dit apparaat moet op een geaard stopcontact worden aangesloten.



De aders van het netsnoer hebben de volgende kleurcodering:

- **Groen/geel:** aarding
- **Blauw:** neutraal
- **Bruin:** fase

Ga als volgt te werk als de kleuren van de aders in het netsnoer niet overeenstemmen met die van de stekker.

Sluit de geel-groene aardedraad aan op de pool die gemarkeerd is met de letter "E", het aardingsymbool, en geel-groen of groen is gekleurd.

Sluit de blauwe draad aan op de pool die gemarkeerd is met de letter "N" of zwart is gekleurd.

Sluit de blauwe draad aan op de pool die gemarkeerd is met de letter "L" of de kleur zwart.

In de stekker, adapter of verdeelkast moet een zekering van 13 ampère zijn aangebracht.

# Informatie over wettelijke voorschriften

## Verklaring van overeenstemming (Europese landen)

### Goedkeuringen en certificeringen

Samsung Electronics verklaart hierbij dat deze [C43x series] voldoet aan de essentiële vereisten en andere regelgeving van de laagspanningsrichtlijn (2006/95/EG) en de EMC-richtlijn (2004/108/EG).



Samsung Electronics verklaart hierbij dat deze [C43xW series] in overeenstemming is met de essentiële vereisten en andere relevante bepalingen van de R&TTE-richtlijn (1999/5/EC).

De conformiteitsverklaring vindt u op [www.samsung.com](http://www.samsung.com). Daar klikt u op Ondersteuning > Downloadcenter en geeft u de printernaam (MFP) in om EuDoC te doorzoeken.

**1 januari 1995:** Richtlijn 2006/95/EC van het Europees Parlement en de Raad betreffende de onderlinge aanpassing van de wettelijke voorschriften der lidstaten inzake elektrisch materiaal bestemd voor gebruik binnen bepaalde spanningsgrenzen.

**1 januari 1996:** Richtlijn 2004/108/EC van de Raad inzake de harmonisatie van de wetgevingen in de lidstaten betreffende elektromagnetische compatibiliteit.

**9 maart 1999:** Richtlijn 1999/5/EC van de Raad inzake radioapparatuur en eindapparatuur voor telecommunicatie en de onderlinge herkenning van hun conformiteit. U kunt bij uw vertegenwoordiger van Samsung Electronics Co., Ltd. een volledige verklaring krijgen waarin de relevante richtlijnen en de normen waarnaar wordt verwezen, zijn gedefinieerd.

### EC-certificering

Certificering voor Richtlijn 1999/5/EC inzake radioapparatuur en eindapparatuur voor telecommunicatie (FAX)

Dit product van Samsung is gecertificeerd door Samsung zelf voor enkele-terminalverbindingen in heel Europa met het openbare telefoonnet (PSTN), in overeenstemming met richtlijn 1999/5/EC. Het product is ontworpen voor gebruik met de nationale openbare telefoonnetten en compatibele PBX-en van de Europese landen:

Indien er problemen optreden, moet u in eerste instantie contact opnemen met het Euro QA Lab van Samsung Electronics Co., Ltd.

Het product is getest op TBR21. Het European Telecommunication Standards Institute (ETSI) heeft voor gebruik en toepassing in overeenstemming met deze norm een adviesdocument gepubliceerd (EG 201 121), waarin opmerkingen en extra voorwaarden staan voor netwerkcompatibiliteit van TBR21-terminals. Het product is getest op, en voldoet aan, alle relevante adviezen in dit document.

# Informatie over wettelijke voorschriften

## Europese radiogoedkeuringsinformatie (voor producten uitgerust met door de EU goedgekeurde radioapparaten)

Deze printer is bestemd voor gebruik thuis of op kantoor. Mogelijk bevat uw printer radio-LAN-apparaten met een laag vermogen (radiofrequentieapparaten voor draadloze communicatie) die werken in de 2,4/5 GHz-band. Deze sectie is alleen van toepassing als deze apparaten aanwezig zijn. Controleer het systeemlabel om na te gaan of er draadloze apparaten aanwezig zijn.



Draadloze apparaten die mogelijk in uw systeem aanwezig zijn mogen in de Europese Unie of daarmee verbonden regio's alleen worden gebruikt als het systeemlabel een CE-markering, een registratienummer van een aangemelde instantie en het waarschuwingssymbool bevat.

Het afgegeven vermogen van het draadloze apparaat of de draadloze apparaten die mogelijk in uw printer zijn ingebouwd, ligt ruimschoots onder de RF-blootstellingsgrenzen die de Europese Commissie in de R&TTE-richtlijn heeft vastgelegd.

## Krachtens de goedkeuring van draadloze apparaten gekwalificeerde Europese lidstaten:

EU-landen

## Europese landen met gebruiksbeperkingen:

EU

In Frankrijk mag deze apparatuur alleen binnenshuis worden gebruikt.

EEA/EFTA-landen

Geen beperkingen op dit ogenblik.

## Mededelingen aangaande normen

### Draadloze geleiding

Mogelijk bevat uw printer radio-LAN-apparaten met een laag vermogen (radiofrequentieapparaten voor draadloze communicatie) die werken in de 2,4 GHz/5 GHz-band. De volgende sectie geeft een algemeen overzicht van beschouwingen die betrekking hebben op het gebruik van een draadloos apparaat.

# Informatie over wettelijke voorschriften

Bijkomende beperkingen, waarschuwingen en overwegingen voor specifieke landen zijn opgenomen in de specifieke landensecties (of landengroepensecties). De draadloze apparaten in uw systeem zijn uitsluitend gekwalificeerd voor gebruik in de landen die geïdentificeerd kunnen worden aan de hand van de markering "Radio gekeurd" op het systeemclassificatielabel. Als het land waar u het draadloos apparaat wilt gebruiken niet in de lijst is opgenomen, neemt u contact op met het plaatselijke instantie voor radiogoedkeuring voor meer informatie over de vereisten. Draadloze apparaten zijn streng gereguleerd en mogen niet worden gebruikt.

Het afgegeven vermogen van het draadloze apparaat of de draadloze apparaten die mogelijk in uw printer zijn ingebouwd, ligt ruimschoots onder de tot dusver bekende RF-blootstellingsgrenzen. Omdat de draadloze apparaten (die mogelijk in uw printer zijn ingebouwd) minder energie afgeven dan conform de veiligheidsnormen en aanbevelingen inzake radiofrequentie is toegestaan, is de producent ervan overtuigd dat deze apparaten veilig zijn in het gebruik. Ongeacht het vermogensniveau moet menselijk contact tijdens de normale werking zoveel mogelijk worden vermeden.

De FCC heeft een algemene richtlijn uitgevaardigd waarin wordt aangegeven dat de afstand tussen het draadloze apparaat en het lichaam, voor gebruik van een draadloos apparaat nabij het lichaam (zonder uitstekende delen), minstens 20 cm moet bedragen. Dit apparaat moet op meer dan 20 cm van het lichaam worden gehouden, wanneer de draadloze apparatuur is ingeschakeld en bezig is met zenden.

Deze zender mag niet samen met een andere antenne of zender worden opgesteld of bediend.

Sommige omstandigheden leggen beperkingen op aan draadloze apparaten. Hieronder zijn voorbeelden van gebruikelijke beperkingen opgenomen.



Draadloze RF-communicatie kan interferentie veroorzaken met apparatuur aan boord van burgerluchtvaarttoestellen. De huidige luchtvaartreglementeringen eisen dat draadloze toestellen aan boord van een vliegtuig worden uitgeschakeld tijdens de vlucht. IEEE 802.11- (beter bekend als draadloos Ethernet) en Bluetooth-communicatieapparaten zijn voorbeelden van draadloze communicatieapparaten.



In omgevingen waar het risico op interferentie met andere apparaten of diensten schadelijk is of als dusdanig wordt beschouwd, kan gebruik van een draadloos apparaat beperkt of verboden worden. Luchthavens, ziekenhuizen en ruimtes gevuld met zuurstof en ontvlambare gassen zijn enkele voorbeelden van omgevingen waar het gebruik van draadloze apparaten beperkt of verboden kan zijn. Als u zich in een omgeving bevindt waarvan u niet zeker weet of het gebruik van draadloze apparaten gesanctioneerd is, vraagt u de plaatselijke autoriteiten om toelating voor u het draadloze apparaat inschakelt of in gebruik neemt.



Elk land voorziet verschillende beperkingen voor het gebruik van draadloze apparaten. Aangezien uw systeem uitgerust is met een draadloos apparaat, moet u, als u van het ene land naar het andere reist, voorafgaand aan uw vertrek bij de plaatselijke radiogoedkeuringsinstanties informeren of er beperkingen gelden voor het gebruik van draadloze apparaten in het land van bestemming.

# Informatie over wettelijke voorschriften



Als uw systeem uitgerust is met een ingebouwd draadloos apparaat, mag u het draadloos apparaat niet gebruiken tenzij alle kleppen en schermen op hun plaats zitten en het systeem compleet is.



Draadloze apparaten mogen niet door de gebruiker zelf worden hersteld. Ze mogen onder geen enkel beding gewijzigd worden. Wanneer u wijzigingen aanbrengt aan een draadloos apparaat, vervalt de gebruikerslicentie. Neem voor ondersteuning contact op met de fabrikant.



Gebruik alleen stuurprogramma's die goedgekeurd zijn voor het land waar het apparaat gebruikt zal worden. Raadpleeg de systeemherstelkit van de fabrikant of neem contact op met de technische dienst van de fabrikant voor meer informatie.

## Alleen voor Taiwan

### 警告

本電池如果更換不正確會有爆炸的危險  
請依製造商說明書處理用過之電池

## Alleen voor Taiwan

### 低功率電波輻射性電機管理辦法

**第十二條** 經型式認證合格之低功率射頻電機，非經許可，公司、商號或使用者均不得擅自變更頻率、加大功率或變更原設計之特性及功能。

**第十四條** 低功率射頻電機之使用不得影響飛航安全及干擾合法通信；經發現有干擾現象時，應立即停用，並改善至無干擾時方得繼續使用。前項合法通信，指依電信法規定作業之無線電通信。低功率射頻電機須忍受合法通信或工業、科學及醫療用電波輻射性電機設備之干擾。

## Alleen Rusland/Kazachstan/Wit-Rusland



Изготовитель: «Самсунг Электроникс Ко., Лтд.»  
(Мэтан-донг) 129, Самсунг-ро, Енгтонг-гу, г. Сувон, Кёнги-до, Республика Корея

Импортер: ООО «Самсунг Электроникс Рус Компани»  
Адрес: 125009, г. Москва, ул. Воздвиженка 10

Самсунг Электроникс Ко. Лтд  
(Мэтан-донг) 129, Самсунг-ро, Енгтонг-гу, Сувон қ., Кёнги-до, Корея Республикасы  
«САМСУНГ ЭЛЕКТРОНИКС КЗ ЭНД ЦЕНТРАЛ ЭЙЖА» ЖШС  
Заңды мекен-жайы: Қазақстан Республикасы, Алматы қ., Әл-Фараби даңғылы, 36, 3,4-қабаттар

# Informatie over wettelijke voorschriften

## Alleen Duitsland

Das Gerät ist nicht für die Benutzung am Bildschirmarbeitsplatz gemäß BildschirmV vorgesehen.

Das Gerät kann der Bildschirmarbeitsverordnung unterliegen und in diesem Zusammenhang Abweichungen von an Bildschirmarbeitsplätze zu stellenden Anforderungen (Zeichengröße auf Bildschirmgerät und Tastatur) aufweisen. Es ist daher für Tätigkeiten nicht geeignet, bei denen Beschäftigte das Gerät für einen nicht unwesentlichen Teil ihrer normalen Arbeit mit Bildschirmarbeit benutzen.

Bei Aufstellung des Gerätes darauf achten, dass Blendungen durch in der Anzeige spiegelnde Lichtquellen vermieden werden.

## Alleen Turkije

- Bu ürünün ortalama yaşam süresi 7 yıl, garanti süresi 2 yıldır.

## Alleen Thailand

Deze telecommunicatieapparatuur voldoet aan de technische vereisten van NTC.

## Alleen China

### 回收和再循环

为了保护环境，我们公司已经为废弃的产品建立了回收和再循环系统。我们会为您无偿提供回收同类废旧产品的服务。当您废弃您正在使用的产品时，请您及时与授权耗材更换中心取得联系，我们会及时为您提供服务。

# Informatie over wettelijke voorschriften

Website: <http://www.samsung.com/cn/support/location/supportServiceLocation.do?page=SERVICE.LOCATION>

## 中国能效标识

型号	能效等级	典型能耗 (kWh)
Xpress C430	1	1.02
Xpress C430W	1	1.02

依据国家标准 GB 21521-2014

## 产品中有害物质的名称及含量

部件名称	有害物质					
	铅 (Pb)	汞 (Hg)	镉 (Cd)	六价铬 (Cr <sup>6+</sup> )	多溴联苯 (PBB)	多溴二苯醚 (PBDE)
塑料	○	○	○	○	○	○
金属 (机箱)	X	○	○	○	○	○
印刷电路部件 (PCA)	X	○	○	○	○	○
电缆 / 连接器	X	○	○	○	○	○
电源设备	X	○	○	○	○	○
电源线	X	○	○	○	○	○
机械部件	X	○	○	○	○	○
卡盒部件	X	○	○	○	○	○
定影部件	X	○	○	○	○	○
扫描仪部件 - CCD (如果有)	X	X	○	○	○	○
扫描仪部件 - 其它 (如果有)	X	○	○	○	○	○
印刷电路板部件 (PBA)	X	○	○	○	○	○
墨粉	○	○	○	○	○	○
滚筒	○	○	○	○	○	○

本表格依据 SJ/T 11364 的规定编制。

○：表示该有害物质在该部件所有均质材料中的含量均在 GB/T 26572 规定的限量要求以下。

X：表示该有害物质至少在该部件的某一均质材料中的含量超出 GB/T 26572 规定的限量要求。



# Copyright

© 2015 Samsung Electronics Co., Ltd. Alle rechten voorbehouden.

Deze gebruikershandleiding dient uitsluitend ter informatie. Alle informatie in deze gebruikershandleiding kan zonder voorafgaande kennisgeving worden gewijzigd.

Samsung Electronics kan niet aansprakelijk worden gesteld voor directe of indirecte schade als gevolg van of in verband met het gebruik van deze gebruikershandleiding.

- Samsung en het Samsung-logo zijn handelsmerken van Samsung Electronics Co., Ltd.
- Microsoft, Windows XP Service Pack 3, Windows Vista, Windows 7, Windows 8, Windows Server 2008 R2, Windows 10 en Windows Server 2016 zijn gedeponeerde handelsmerken of handelsmerken van Microsoft Corporation.
- Microsoft, Internet Explorer, Excel, Word, PowerPoint en Outlook zijn geregistreerde handelsmerken of handelsmerken van Microsoft Corporation in de Verenigde Staten en andere landen.
- Google, Picasa, Google Cloud Print, Google Docs, Android en Gmail zijn gedeponeerde handelsmerken of handelsmerken van Google Inc.
- iPad, iPhone, iPod touch, Mac en Mac OS zijn handelsmerken van Apple Inc., geregistreerd in de V.S en andere landen.
- AirPrint en het AirPrint-logo zijn handelsmerken van Apple Inc.
- Alle andere merk- of productnamen zijn handelsmerken van hun respectievelijke bedrijven of organisaties.



QR-code

De software geleverd bij dit product bevat open-sourcesoftware. U kunt de complete broncode ter beschikking krijgen voor een periode van drie jaar na de laatste verzending van dit product door een e-mail te sturen naar: [oss.request@samsung.com](mailto:oss.request@samsung.com). Het is ook mogelijk om de complete broncode te krijgen op een fysiek medium, zoals een cd-rom; hiervoor wordt een klein bedrag in rekening gebracht.

**De volgende URL [https://opensource.samsung.com/opensource/Samsung\\_C43x\\_Series/seq/49](https://opensource.samsung.com/opensource/Samsung_C43x_Series/seq/49) brengt u naar de downloadpagina van de beschikbare broncode en de informatie over de open-sourcelicentie met betrekking tot dit product.** Dit aanbod is geldig voor iedereen die deze informatie ontvangt.

# Gebruikershandleiding

---

Samsung Printer *Xpress*

C43x series

C43xW series

## GEAVANCEERD

Deze handleiding geeft informatie over de installatie, geavanceerde instelling, gebruik en het oplossen van problemen in verschillende besturingssystemen.

Afhankelijk van het model of land zijn enkele functies mogelijk niet beschikbaar.

## BASIS

Deze handleiding geeft informatie met betrekking tot de installatie, normaal gebruik en het oplossen van problemen in Windows.



## 1. Installatie van de software

Installatie voor Mac	4
Opnieuw installeren voor Mac	5
Installatie voor Linux	6
Opnieuw installeren voor Linux	7



## 2. Een via een netwerk aangesloten apparaat gebruiken

Nuttige netwerkprogramma's	9
Instelling bekabeld netwerk	10
Installeren van een stuurprogramma over het netwerk	13
IPv6-configuratie	19
Draadloos netwerk instellen	21
Samsung Mobile Print	39
De NFC-functie gebruiken	40
Mopria™	44
AirPrint	46
Samsung Cloud Print	48
Google Cloud Print™	50



## 3. Speciale functies

Aanpassing aan luchtdruk of hoogte	54
------------------------------------	----

## Afdrukfuncties

55



## 4. Nuttige beheerprogramma's

Managementhulpmiddelen gebruiken	69
Easy Capture Manager	70
Samsung Easy Color Manager	71
Easy Eco Driver	72
Het Samsung Printer Center gebruiken	73
SyncThru™ Web Service gebruiken	76
Samsung Easy Printer Manager gebruiken	79
Samsung-printerstatus gebruiken	81
Samsung Printer Experience gebruiken	84



## 5. Problemen oplossen

Problemen met papierinvoer	91
Problemen met de voeding en het netsnoer	92
Afdrukproblemen	93
Problemen met de afdrukkwaliteit	97
Problemen met het besturingssysteem	105



# 1. Installatie van de software

Dit hoofdstuk levert instructies voor het installeren van essentiële en nuttige software voor gebruik in een opstelling waarbij het apparaat via een kabel aangesloten is. Een lokale printer is een printer die via een USB-kabel rechtstreeks op uw computer is aangesloten. Als uw apparaat op een netwerk is verbonden, slaat u de onderstaande stappen over en gaat u verder met de installatie van het stuurprogramma voor een netwerkapparaat (zie Installeren van een stuurprogramma over het netwerk<sup>13</sup>).

- **Installatie voor Mac** 4
- **Opnieuw installeren voor Mac** 5
- **Installatie voor Linux** 6
- **Opnieuw installeren voor Linux** 7



- Als u gebruik maakt van het besturingssysteem Windows, kijkt u in de "Lokaal installeren van het stuurprogramma" op pagina 22 voor installatie van het apparaatstuurprogramma.
- Gebruik alleen een USB-kabel die korter is dan 3 meter.

# Installatie voor Mac

- 1 Controleer of de printer op uw computer is aangesloten en ingeschakeld is.
- 2 Plaats de meegeleverde software-cd in uw cd-romstation.
- 3 Selecteer het CD-ROM-volume dat verschijnt in **vindfunctie**.
- 4 Dubbelklik op het pictogram **Software installeren**.
- 5 Lees de licentieovereenkomst en vink het vakje akkoord voor installatie aan.
- 6 Klik op **Volgende** en volg de instructies in het installatievenster.



Het faxstuurprogramma installeert u als volgt:

- a Open de map **Programma's > Samsung > Faxwachtrijmaker**.
- b Uw apparaat wordt weergegeven in de **Printerlijst**
- c Selecteer het gewenste apparaat en klik op de knop **Maken**

# Opnieuw installeren voor Mac

Als het printerbesturingsbestand niet correct werkt, maakt u de installatie van het besturingsbestand ongedaan en installeert u het opnieuw.

- 1 Open de map **Programma's > Samsung > Printer Software Uninstaller**.
- 2 Klik op **Ga door** om de printersoftware te deïnstalleren.
- 3 Selecteer het programma dat u wilt verwijderen en klik op **Maak installatie ongedaan**.
- 4 Voer het wachtwoord in en klik op **OK**.
- 5 Klik na het deïnstalleren op **Sluiten**.



Als een apparaat al is toegevoegd, kunt u het verwijderen via **Printerconfiguratie** of **Afdrukken en faxen**.

# Installatie voor Linux

Om de printersoftware te onderzoeken, moet u softwarepakketten voor Linux downloaden van de Samsung-website (<http://www.samsung.com> > zoek uw product > Ondersteuning of Downloads).

## Het Unified Linux-stuurprogramma installeren



U moet zich aanmelden als supergebruiker (root) om de printersoftware te installeren. Als u geen supergebruiker bent, neemt u contact op met uw systeembeheerder.

- 1 Controleer of de printer op uw computer is aangesloten en ingeschakeld is.
- 2 Kopieer het **Unified Linux Driver**-pakket naar uw systeem.
- 3 Open het terminalprogramma en ga naar de map waarnaar u het pakket hebt gekopieerd.
- 4 Pak het pakket uit.
- 5 Ga naar de map **uld**.
- 6 Voer de opdracht `./install.sh` uit (als u niet bent aangemeld als root, voert u de opdracht uit met **'sudo': 'sudo ./install.sh'**).
- 7 Ga verder met de installatie.

- 8 Start het hulpprogramma voor afdrukken nadat de installatie is voltooid (ga naar **System > Administration > Printing** of voer de opdracht **'system-config-printer'** uit in het terminalprogramma).
- 9 Klik op de knop **Add**.
- 10 Selecteer uw printer.
- 11 Klik op de knop **Forward** om de printer aan het systeem toe te voegen.

# Opnieuw installeren voor Linux

Als het printerstuurprogramma niet correct werkt, maakt u de installatie van het stuurprogramma ongedaan en installeert u het opnieuw.

- 1 Open het **Terminal**-programma.
- 2 Ga naar de map **uld** van het uitgekakte **Unified Linux Driver**-pakket.
- 3 Voer de opdracht **'./uninstall.sh'** uit (als u niet bent aangemeld als root, voert u de opdracht uit met **'sudo'**: **'sudo ./uninstall.sh'**)
- 4 Ga door met het verwijderen van het stuurprogramma.





## 2. Een via een netwerk aangesloten apparaat gebruiken

In dit hoofdstuk wordt stap voor stap uitgelegd hoe u een apparaat instelt dat via het netwerk aangesloten is en hoe u de software instelt.

- **Nuttige netwerkprogramma's** 9
- **Instelling bekabeld netwerk** 10
- **Installeren van een stuurprogramma over het netwerk** 13
- **IPv6-configuratie** 19
- **Draadloos netwerk instellen** 21
- **Samsung Mobile Print** 39
- **De NFC-functie gebruiken** 40
- **Mopria™** 44
- **AirPrint** 46
- **Samsung Cloud Print** 48
- **Google Cloud Print™** 50



De ondersteunde optionele apparaten en functies kunnen van model tot model verschillen (zie "Functies per model" op pagina 5).

# Nuttige netwerkprogramma's

Er zijn verschillende programma's voorhanden om in een netwerkgeving de netwerkinstellingen op een eenvoudige manier in te voeren. Zo kan de netwerkbeheerder diverse apparaten in het netwerk beheren.



- Voordat u onderstaande programma's gaat gebruiken moet u het IP-adres instellen.
- Sommige functies en optionele onderdelen zijn mogelijk niet beschikbaar afhankelijk van model of land (zie "Functies per model" op pagina 5).

## SyncThru™ Web Service

Met de in het netwerkapparaat geïntegreerde webserver kunt u het volgende doen (zie "SyncThru™ Web Service gebruiken" op pagina 76).

- Informatie over en status van verbruiksartikelen opvragen.
- Apparaatinstellingen aanpassen.
- E-mail-meldingsopties instellen. Als u deze optie instelt, wordt de apparaatstatus (als de tonercassette leeg is of als er een foutmelding is) automatisch naar het e-mailadres van een bepaalde persoon gestuurd.
- De noodzakelijke netwerkparameters voor het apparaat instellen, zodat u een verbinding kunt maken met diverse netwerkgevingen.

## SetIP instelling bekabeld netwerk

Met dit hulpprogramma kunt u een netwerkinterface selecteren en handmatig IP-adressen configureren voor gebruik met het TCP/IP-protocol.

- zie "IPv4-configuratie met het programma SetIP (Windows)" op pagina 10.
- Zie "IPv4-configuratie met het programma SetIP (Mac)" op pagina 11.
- zie "IPv4-configuratie met het programma SetIP (Linux)" op pagina 12.



- Als uw apparaat geen netwerkverbinding ondersteunt, kunt u deze functie niet gebruiken (zie "Achter kant" op pagina 18).
- TCP/IPv6 wordt door dit programma niet ondersteund.

# Instelling bekabeld netwerk

## Een netwerkconfiguratie rapport afdrukken

U kunt een **netwerkconfiguratie rapport** afdrukken vanaf het bedieningspaneel van het apparaat, waarin de huidige netwerkinstellingen van uw apparaat worden weergegeven. Dit zal u helpen bij de installatie van een netwerk.

Houd de knop  (**Cancel** of **Stop/Clear**) op het configuratiescherm twee seconden ingedrukt.

In dit **netwerkconfiguratie rapport** kunt u het MAC-adres en IP-adres van uw apparaat vinden.

Voorbeeld:

- MAC-adres: 00:15:99:41:A2:78
- IP-adres: 169.254.192.192

## Het IP-adres instellen



- Als uw apparaat geen netwerkverbinding ondersteunt, kunt u deze functie niet gebruiken (zie "Achter kant" op pagina 18).
- TCP/IPv6 wordt door dit programma niet ondersteund.

Eerst moet u een IP-adres instellen voor het beheren van en afdrukken via het netwerk. In de meeste gevallen wordt een IP-adres automatisch toegewezen via een DHCP-server (Dynamic Host Configuration Protocol Server) die zich in het netwerk bevindt.

## IPv4-configuratie met het programma SetIP (Windows)

Voordat u het programma SetIP gebruikt, moet u de firewall van de computer uitschakelen via **Configuratiescherm > Beveiligingscentrum > Windows Firewall**.



De onderstaande instructies kunnen afwijken voor uw model.

- 1 Download de software van de website van Samsung. Pak de software vervolgens uit en installeer deze op uw computer. (<http://www.samsung.com> > zoek uw product > Ondersteuning of Downloads).
- 2 Volg de instructies in het installatievenster.
- 3 Sluit het apparaat op het netwerk aan met een netwerkkabel.
- 4 Schakel het apparaat in.
- 5 In het menu **Start** van Windows selecteert u **Alle programma's > Samsung Printers > SetIP > SetIP**.

# Instelling bekabeld netwerk

6 Klik op het pictogram  (derde van links) in het scherm SetIP om het TCP/IP-configuratievenster te openen.

7 Voer de nieuwe apparaatgegevens in het configuratievenster in. In een bedrijfsintranet moeten deze gegevens mogelijk worden toegewezen door een netwerkbeheerder voordat u verder kunt gaan.

 Zoek het MAC-adres in het **netwerkconfiguratieverslag** en voer het hier in (zonder dubbele punten) (zie "Een netwerkconfiguratieverslag afdrukken" op pagina 10). Bijvoorbeeld: 00:15:99:29:51:A8 wordt dus 0015992951A8.

8 Klik op **Toepassen** en vervolgens op **OK**. Het **Netwerkconfiguratieverslag** wordt automatisch op het apparaat afgedrukt. Bevestig dat alle instellingen juist zijn.

## IPv4-configuratie met het programma SetIP (Mac)

Voordat u het programma SetIP gebruikt, moet u de firewall van de computer uitschakelen via **Systeemvoorkeuren > Beveiliging (of Beveiliging en privacy) > Firewall**.

1 Download de software van de website van Samsung. Pak de software vervolgens uit en installeer deze op uw computer. (<http://www.samsung.com> > zoek uw product > Ondersteuning of Downloads).

2 Schakel het apparaat in.

3 Voer de gedownloade **SetIP**-toepassing uit.

4 Klik op het pictogram  (derde van links) in het scherm SetIP om het TCP/IP-configuratievenster te openen.

5 Voer de nieuwe apparaatgegevens in het configuratievenster in. In een bedrijfsintranet moeten deze gegevens mogelijk worden toegewezen door een netwerkbeheerder voordat u verder kunt gaan.

 Zoek het MAC-adres in het **netwerkconfiguratieverslag** en voer het hier in (zonder dubbele punten) (zie "Een netwerkconfiguratieverslag afdrukken" op pagina 10). Bijvoorbeeld: 00:15:99:29:51:A8 wordt dus 0015992951A8.

6 Klik op **Apply** en vervolgens op **OK**. Het **Netwerkconfiguratieverslag** wordt automatisch op het apparaat afgedrukt. Bevestig dat alle instellingen juist zijn.

# Instelling bekabeld netwerk

## IPv4-configuratie met het programma SetIP (Linux)

Voordat u het programma SetIP gebruikt, moet u de firewall van de computer uitschakelen via **System Preferences** or **Administrator**.



De volgende instructies kunnen verschillen per model of besturingssysteem.

- 1 Download het programma SetIP vanaf de website van Samsung en pak het programma uit.
- 2 Dubbelklik op het bestand **SetIPApplet.html** in de map **cdroot/Linux/noarch/at\_opt/share/utills**.
- 3 Klik hier om het venster TCP/IP Configuration te openen.
- 4 Voer de nieuwe apparaatgegevens in het configuratievenster in. In een bedrijfsintranet moeten deze gegevens mogelijk worden toegewezen door een netwerkbeheerder voordat u verder kunt gaan.



Zoek het MAC-adres in het **netwerkconfiguratierapport** en voer het hier in (zonder dubbele punten) (zie "Een netwerkconfiguratierapport afdrukken" op pagina 10). Bijvoorbeeld: 00:15:99:29:51:A8 wordt dus 0015992951A8.

5

Het **Netwerkconfiguratierapport** wordt automatisch op het apparaat afgedrukt.

# Installeren van een stuurprogramma over het netwerk



- Sommige functies en optionele onderdelen zijn mogelijk niet beschikbaar afhankelijk van model of land (zie "Functies per model" op pagina 5).
- Wanneer het apparaat de netwerkinterface niet ondersteunt, kunt u deze functie niet gebruiken (zie "Achter kant" op pagina 18).
- U kunt het printerstuurprogramma en de software installeren wanneer u de software-cd in het cd-rom-station van uw computer plaatst. Voor Windows selecteert u het printerstuurprogramma en de software in het venster **Selecteer de te installeren software en hulpprogramma's**.

## Windows



De firewallsoftware blokkeert mogelijk de netwerkcommunicatie. Schakel de firewall op de computer uit, voordat u het apparaat met het netwerk verbindt.

- 1 Controleer of het apparaat met het netwerk is verbonden en ingeschakeld is. Het IP-adres van uw apparaat moet reeds ingesteld zijn (zie "Het IP-adres instellen" op pagina 10).
- 2 Plaats de meegeleverde software-cd in uw cd-romstation. Als het installatievenster niet verschijnt, klikt u op **Start > Alle programma's > Toebehoren > Uitvoeren**. Typ X:\Setup.exe, waarbij u "X" vervangt door de letter van uw cd-rom-station en klik op **OK**.
  - Voor Windows 8:  
Als het installatievenster niet wordt weergegeven, gaat u naar **Charms(charms)** en selecteert u **Zoeken > Apps(App)** en zoekt u **Uitvoeren**. Typ X:\Setup.exe, waarbij u 'X' vervangt door de letter van uw cd-romstation, en klik op **OK**.  
Als het pop-upvenster **Tik om te kiezen wat met deze schijf moet gebeuren** wordt weergegeven, klikt u op het venster en selecteert u **Run Setup.exe**.
- 3 Controleer en accepteer de installatie-overeenkomst in het installatievenster. Klik daarna op **Volgende**.
- 4 Selecteer **Netwerk** in het scherm **Type printerverbinding**. Klik vervolgens op **Volgende**.
- 5 Volg de instructies in het installatievenster.

# Installeren van een stuurprogramma over het

## Vanaf het Startscherm van Windows 8



- Het V4-stuurprogramma wordt automatisch gedownload van Windows Update als uw computer verbinding heeft met internet. Als dit niet het geval is, kunt u het V4-stuurprogramma handmatig downloaden van de Samsung-website, <http://www.samsung.com> > zoek uw product > Ondersteuning of Downloads.
- U kunt de app **Samsung Printer Experience** downloaden van de **Windows Store**. Als u de Windows **Store** wilt gebruiken, hebt u een Microsoft-account nodig.
  - a Selecteer vanuit de balk **Charms(charms)** de optie **Zoeken**.
  - b Klik op **Store**.
  - c Zoek naar en klik op **Samsung Printer Experience**.
  - d Klik op **Installeer**.
- Als u het stuurprogramma installeert met de meegeleverde software-cd, wordt het V4-stuurprogramma niet geïnstalleerd. Als u het V4-stuurprogramma wilt gebruiken in het **Bureaubladscherm**, kunt u het downloaden van de Samsung-website, <http://www.samsung.com> > zoek uw product > Ondersteuning of Downloads.
- Als u de managementhulpmiddelen voor printers van Samsung wilt installeren, moet u deze installeren met de meegeleverde software-cd.

- 1 Controleer of het apparaat met het netwerk is verbonden en ingeschakeld is. Het IP-adres van uw apparaat moet reeds ingesteld zijn (zie "Het IP-adres instellen" op pagina 10).
- 2 Ga naar **Charms(charms)**, selecteer **Instellingen > Pc-instellingen wijzigen > Apparaten**.
- 3 Klik op **Een apparaat toevoegen**.

De gedetecteerde apparaten worden op het scherm weergegeven.
- 4 Klik op de modelnaam of de hostnaam die u wilt gebruiken.



U kunt een netwerkconfiguratie-rapport afdrukken vanaf het bedieningspaneel van het apparaat, waarop de hostnaam van het huidige apparaat wordt weergegeven (zie "Een netwerkconfiguratie-rapport afdrukken" op pagina 32).

- 5 Het stuurprogramma wordt automatisch geïnstalleerd via **Windows Update**.

## De modus installatie op de achtergrond

De modus installatie op de achtergrond is een installatiemethode die geen tussenkomst van de gebruiker vereist. Zodra u met de installatie start, worden het stuurprogramma van het apparaat en de software automatisch op uw computer geïnstalleerd. U kunt de installatie op de achtergrond ook starten door **/s** of **/S** in het opdrachtvenster te typen.

# Installeren van een stuurprogramma over het

## Opdrachtregelparameters

De volgende tabel geeft opdrachten weer die kunnen worden gebruikt in het opdrachtvenster.



De volgende opdrachtregels zijn effectief en worden gehanteerd wanneer de opdracht gebruikt wordt met */s* of */S*. */h*, */H* of */?* zijn uitzonderlijke opdrachten die alleen gebruikt kunnen worden.

Opdrachtregel	Definitie	Omschrijving
<i>/s</i> of <i>/S</i>	Start installatie op de achtergrond.	Hiermee worden apparaatstuurprogramma's geïnstalleerd zonder UI's op te roepen en zonder tussenkomst van de gebruiker.

Opdrachtregel	Definitie	Omschrijving
<i>/p</i> "<poortnaam>" of <i>/P</i> "<poortnaam>"	Specificeert de printerpoort.   Er wordt een netwerkpoort gemaakt aan de hand van de standaard TCP/IP-poortmonitor. Voor een lokale poort moet deze poort op het systeem bestaan voor deze door een opdracht wordt gespecificeerd.	De printerpoortnaam kan worden opgegeven als IP-adres, hostnaam, lokale USB-poortnaam of IEEE1284-poortnaam. Voorbeeld: <ul style="list-style-type: none"><li><i>/p</i>"xxx.xxx.xxx.xxx" waarin "xxx.xxx.xxx.xxx" staat voor het IP-adres van de netwerkprinter. <i>/p</i>"USB001", <i>/P</i>"LPT1:", <i>/p</i>"hostnaam".</li></ul>
<i>/a</i> "<dest_path>" of <i>/A</i> "<dest_path>"	Specificeert het doelpad voor de installatie.   Het doelpad moet een volledig gekwalificeerd pad zijn.	Aangezien apparaatstuurprogramma's geïnstalleerd moeten worden op een voor het besturingssysteem specifiek pad, is deze opdracht alleen van toepassing op toepassingssoftware.



# Installeren van een stuurprogramma over het

Opdrachtregel	Definitie	Omschrijving
/n"<Printernaam>" of / N"<Printernaam>"	Specificeert de printernaam. De printerinstantie zal worden gemaakt conform de opgegeven printernaam.	Met deze parameter kunt u naar wens printerinstanties toevoegen.
/nd of /ND	Geeft de opdracht het geïnstalleerde stuurprogramma niet in te stellen als standaard apparaatstuurprogramma.	Het geeft aan dat het geïnstalleerde apparaatstuurprogramma niet het standaard apparaatstuurprogramma op uw systeem zal zijn als er meer dan een printerstuurprogramma is geïnstalleerd. Als er geen apparaatstuurprogramma op uw systeem is geïnstalleerd, is deze optie niet van toepassing omdat het Windows-besturingssysteem het geïnstalleerde printerstuurprogramma als standaardstuurprogramma zal instellen.

Opdrachtregel	Definitie	Omschrijving
/x of /X	Maakt gebruik van bestaande apparaatstuurprogramma bestanden om de printerinstantie te maken als deze al is geïnstalleerd.	Deze opdracht biedt een mogelijkheid om een printerinstantie te installeren die gebruikmaakt van geïnstalleerde printerstuurprogramma bestanden zonder een bijkomend stuurprogramma te installeren.
/ up"<printernaam>" of / UP"<printernaam>"	Verwijdert alleen de opgegeven printerinstantie en niet de stuurprogrammabestanden.	Deze opdracht biedt een mogelijkheid om alleen de opgegeven printerinstantie van uw systeem te verwijderen zonder effect op andere printerstuurprogramma's. Hiermee zullen de printerstuurprogramma's niet van uw systeem worden verwijderd.
/d of /D	Verwijdert alle apparaatstuurprogramma's en toepassingen van uw systeem.	Deze opdracht verwijdert alle geïnstalleerde apparaatstuurprogramma's en toepassingssoftware van uw systeem.

# Installeren van een stuurprogramma over het

Opdrachtregel	Definitie	Omschrijving
/v"<share name>" of /V"<share name>"	Deelt het geïnstalleerde apparaat en voegt andere platformstuurprogramma's toe voor Point & Print.	Alle ondersteunde apparaatstuurprogramma's van het Windows-besturingssysteem worden geïnstalleerd en gedeeld met de opgegeven <share name> voor Point & Print.
/o of /O	Opent de map <b>Printers en faxapparaten</b> na installatie.	Deze opdracht opent de map <b>Printers en faxapparaten</b> na installatie op de achtergrond.
/h, /H of /?	Toont het gebruik van de opdrachtregel.	

## Mac

- 1 Controleer of de printer op uw computer is aangesloten en ingeschakeld is.
- 2 Plaats de meegeleverde software-cd in uw cd-romstation.
- 3 Selecteer het CD-ROM-volume dat verschijnt in **vindfunctie**.

- 4 Dubbelklik op het pictogram **Software installeren**.
- 5 Lees de licentieovereenkomst en vink het vakje akkoord voor installatie aan.
- 6 Klik op **Volgende**.
- 7 Selecteer **Netwerk** in het scherm Type printerverbinding.
- 8 Klik op **Volgende**.
- 9 Volg de instructies in het installatievenster.

## Linux

Om de printersoftware te onderzoeken, moet u softwarepakketten voor Linux downloaden van de Samsung-website (<http://www.samsung.com> > zoek uw product > Ondersteuning of Downloads).

- 1 Controleer of het apparaat met uw netwerk is verbonden en ingeschakeld is. Het IP-adres van uw apparaat moet bovendien zijn ingesteld.
- 2 Kopieer het **Unified Linux Driver**-pakket naar uw systeem.
- 3 Open het terminalprogramma en ga naar de map waarnaar u het pakket hebt gekopieerd.

# Installeren van een stuurprogramma over het

- 4 Pak het pakket uit.
- 5 Ga naar de map **uld**.
- 6 Voer de opdracht ” **./install.sh**“ uit (als u niet bent aangemeld als root, voert u de opdracht uit met “**sudo**” as “**sudo ./install.sh**”).
- 7 Ga verder met de installatie.
- 8 Start het hulpprogramma **Printing** nadat de installatie is voltooid (Ga naar **System > Administration > Printing** of voer de opdracht "**system-config-printer**" uit in het terminalprogramma).
- 9 Klik op de knop **Add**.
- 10 Selecteer **AppSocket/HP JetDirect** en voer het IP-adres van het apparaat in.
- 11 Klik op de knop **Forward** om de printer aan het systeem toe te voegen.

# IPv6-configuratie



**IPv6** wordt alleen juist ondersteund in Windows Vista of latere versies.



Als het IPv6-netwerk niet lijkt te werken, zet u alle netwerkinstellingen terug naar de fabrieksinstellingen en probeert u het opnieuw met behulp van **Instel. wissen**.

Het apparaat ondersteunt de volgende IPv6-adressen voor het afdrucken vanaf het netwerk en voor netwerkbeheer.

- **Link-local Address:** zelfgeconfigureerde lokale IPv6-adressen (adres begint met FE80).
- **Stateless Address:** automatisch door een netwerkrouter geconfigureerd IPv6-adres.
- **Stateful Address:** Door een DHCPv6-server geconfigureerd IPv6-adres.
- **Manual Address:** Door de gebruiker handmatig geconfigureerd IPv6-adres.

Volg in een IPv6-netwerkomgeving de volgende procedure om het IPv6-adres te gebruiken.

## Via de SyncThru™ Web Service

### IPv6 activeren

- 1 Open een webbrowser in Windows, zoals Internet Explorer. Typ het IP-adres van het apparaat (<http://xxx.xxx.xxx.xxx>) in het adresveld en druk op de Enter-toets of klik op **Ga naar**.
- 2 Als u zich voor het eerst aanmeldt bij **SyncThru™ Web Service**, moet u zich aanmelden als beheerder. Geef de standaard-ID en het standaardwachtwoord op die hieronder worden weergegeven. We raden u om veiligheidsredenen aan het standaardwachtwoord te wijzigen.
  - ID:** admin
  - Password:** sec00000
- 3 Wanneer het venster **SyncThru™ Web Service** wordt geopend, plaatst u de muisaanwijzer op **Settings** bovenaan in de menublak en klikt u op **Network Settings**.
- 4 Klik op **TCP/IPv6** in het linkerdeelvenster van de website.
- 5 Schakel het selectievakje **IPv6 Protocol** in om IPv6 te activeren.
- 6 Klik op de knop **Apply**.
- 7 Zet het apparaat uit en weer aan.

# IPv6-configuratie



- U kunt ook DHCPv6 instellen.
- Ga als volgt te werk om het IPv6-adres handmatig in te stellen:  
Schakel het selectievakje **Manual Address** in. Vervolgens wordt het tekstvak **Address/Prefix** geactiveerd. Voer de rest van het adres in (bijv. 3FFE:10:88:194::**AAAA**. "A" is de hexadecimaal 0 tot 9, A tot F).

**3** Voer de IPv6-adressen in (bijv. `http://[FE80::215:99FF:FE66:7701]`).



De adressen moeten tussen vierkante haakjes (" [ ]") worden geplaatst.

## IPv6-adresconfiguratie

- 1** Start een webbrowser zoals Internet Explorer die IPv6-adressering als URL ondersteunt.
- 2** Selecteer een van de IPv6-adressen (**Link-local Address**, **Stateless Address**, **Stateful Address**, **Manual Address**) uit het **netwerkconfiguratie** rapport (zie "Een netwerkconfiguratie rapport afdrukken" op pagina 10).
  - **Link-local Address**: zelfgeconfigureerde lokale IPv6-adressen (adres begint met FE80).
  - **Stateless Address**: automatisch door een netwerkrouter geconfigureerd IPv6-adres.
  - **Stateful Address**: Door een DHCPv6-server geconfigureerd IPv6-adres.
  - **Manual Address**: Door de gebruiker handmatig geconfigureerd IPv6-adres.

# Draadloos netwerk instellen



- Afhankelijk van het model is een draadloos netwerk mogelijk niet beschikbaar (zie "Functies per model" op pagina 5).

Draadloze netwerken vereisen een hoger beveiligingsniveau. Als u voor het eerst een toegangspunt installeert, worden een netwerknaam (SSID), een beveiligings-id en een Netwerkwachtwoord voor het netwerk gegenereerd. Vraag uw netwerkbeheerder om deze informatie voordat u verder gaat met de installatie van het apparaat.

## Methoden voor het instellen van een draadloos netwerk

U kunt de instellingen van uw draadloze netwerk configureren vanaf het apparaat of de computer. Kies de instellingmethode uit de onderstaande tabel.



- Sommige installatiemethoden voor het draadloze netwerk zijn mogelijk niet beschikbaar afhankelijk van het model of land.
- Het wordt ten strengste aangeraden dat u het wachtwoord instelt op Access Points (Toegangspunten). Als u het wachtwoord niet instelt op Access Points (Toegangspunten) kunnen onbekende apparaten, waaronder pc's, smartphones en printers, mogelijk illegaal toegang krijgen. Raadpleeg de gebruikershandleiding Access Points (Toegangspunten) voor de wachtwoordinstellingen.

Installatiemethode	Verbindingsmethode	Beschrijving & Referentie
Met toegangspunt	Via de computer	Zie "Instellen via USB-kabel" op pagina 25 voor Windows.
		Zie "Toegangspunt zonder USB-kabel" op pagina 27 voor Windows.
		Zie "Instellen via USB-kabel" op pagina 29 voor Mac.
Vanaf het bedieningspaneel van het apparaat	Vanaf het bedieningspaneel van het apparaat	Zie "Toegangspunt zonder USB-kabel" op pagina 31 voor Mac.
		Zie "Een netwerkkabel gebruiken" op pagina 31.
Wi-Fi Direct instellen		Zie "De knop WPS gebruiken" op pagina 22.
		Zie "Wi-Fi Direct voor mobiel printen instellen" op pagina 34.

# Draadloos netwerk instellen

## De knop WPS gebruiken

Als uw printer en een toegangspunt (of draadloze router) Wi-Fi Protected Setup™ (WPS) ondersteunen, kunt u de instellingen voor het draadloze netwerk eenvoudig zonder computer configureren via het knopmenu **WPS**.



- Als u het draadloze netwerk wilt gebruiken in de infrastructuurmodus, koppelt u de netwerkkabel los van het apparaat. Of u de knop **WPS (PBC)** gebruikt of het PIN-nummer invoert om verbinding te maken met het toegangspunt, hangt af van het toegangspunt (of de draadloze router) die u gebruikt. Raadpleeg de gebruikershandleiding bij het toegangspunt (of de draadloze router) dat u gebruikt voor meer informatie.
- Wanneer u de WPS-knop gebruikt om het draadloos netwerk in te stellen, kunnen de beveiligingsinstellingen wijzigen. Vergrendel de WPS-optie in de beveiligingsinstellingen van het huidige draadloze netwerk om dit te voorkomen. De naam van de optie kan verschillen afhankelijk van het toegangspunt (of draadloze router) dat/die u gebruikt.

## Wat u nodig hebt

- Controleer of het toegangspunt (of de draadloze router) Wi-Fi Protected Setup™ (WPS) ondersteunt.
- Controleer of uw apparaat Wi-Fi Protected Setup™ (WPS) ondersteunt.
- Netwerkcomputer (alleen in de PIN-modus)

## Uw type kiezen

Er zijn twee methoden waarmee u het apparaat kunt verbinden met een draadloos netwerk.

- Met de **Push Button Configuration (PBC)**-methode kunt u het apparaat verbinding laten maken met een draadloos netwerk door te drukken op het knopmenu **WPS** op het bedieningspaneel van uw apparaat en op de WPS-knop (of PBC-knop) op een toegangspunt dat (of draadloze router die) Wi-Fi Protected Setup™ (WPS) ondersteunt.
- Bij de **PIN (Personal Identification Number)**-methode kunt u uw apparaat verbinding laten maken met een draadloos netwerk door de meegeleverde PIN-gegevens in te voeren op een toegangspunt dat (of draadloze router die) WPS (Wi-Fi Protected Setup™) ondersteunt.

# Draadloos netwerk instellen

## WPS-verbinding maken

De fabrieksinstelling voor uw apparaat is de modus **PBC**. Deze wordt aanbevolen voor een gewone draadloze netwerkomgeving.

### Aansluiten in PBC-modus

- 1 Houd de knop  (WPS) op het configuratiescherm ingedrukt totdat de status-LED snel begint te knippen (na ongeveer 2 - 4 seconden).

Er wordt verbinding gemaakt met het draadloze netwerk. De LED knippert maximaal twee minuten langzaam tot u op de PBC-knop op een toegangspunt (of draadloze router) drukt.

- 2 Druk op de knop **WPS (PBC)** op het toegangspunt (of de draadloze router).

**a**Het lampje van de WPS-LED knippert snel. Het apparaat is bezig verbinding te maken met het toegangspunt (of de draadloze router).

**b**Als het apparaat verbonden is met het draadloze netwerk, blijft de WPS-LED branden.

- 3 Plaats de meegeleverde software-cd in het cd-romstation en volg de instructies op het scherm om het draadloze netwerk in te stellen.

## Verbinding maken in PIN-modus

- 1 Het netwerkconfiguratie-rapport met het PIN-nummer moet worden afgedrukt (zie "Een netwerkconfiguratie-rapport afdrukken" op pagina 10).

Houd in de stand-by-modus de knop  (**Cancel** of **Stop/Clear**) op het configuratiescherm ca. 5 seconden ingedrukt. Het PIN-nummer van uw apparaat wordt weergegeven.

- 2 Houd de knop  (WPS) op het configuratiescherm ingedrukt totdat de status-LED snel gaat branden (na 4 seconden).

Het apparaat maakt verbinding met het toegangspunt (of draadloze router).

- 3 U moet binnen twee minuten de achtcijferige PIN-code invoeren op de computer die is aangesloten op het toegangspunt (of de draadloze router).

De LED knippert maximaal twee minuten langzaam tot u de achtcijferige PIN-code invoert.

De WPS-LED begint op de volgende manier te knippen:

**a**Het lampje van de WPS-LED knippert snel. Het apparaat is bezig verbinding te maken met het toegangspunt (of de draadloze router).

**b**Als het apparaat verbonden is met het draadloze netwerk, blijft de WPS-LED branden.



# Draadloos netwerk instellen

- 4 Plaats de meegeleverde software-cd in het cd-romstation en volg de instructies op het scherm om het draadloze netwerk in te stellen.

## Opnieuw verbinding maken met een netwerk

Wanneer de draadloze netwerkfunctie is uitgeschakeld, wordt automatisch opnieuw geprobeerd een verbinding tot stand te brengen met het toegangspunt (of de draadloze router) met behulp van de eerder gebruikte instellingen voor de draadloze verbinding en het adres.



In de volgende gevallen wordt automatisch een nieuwe verbinding met het draadloze netwerk tot stand gebracht:

- Het apparaat wordt uit- en weer aangezet.
- Het toegangspunt (of de draadloze router) wordt uit- en weer ingeschakeld.

## Annuleren van het maken van een verbinding

Als u het verbinden met een draadloos netwerk wilt annuleren terwijl dit proces wordt uitgevoerd, drukt u op  (**Cancel** of **Stop/Clear**) op het bedieningspaneel en laat u deze weer los. **Wacht 2 minuten voordat u opnieuw verbinding met het draadloze netwerk probeert te maken.**

## Verbinding met een netwerk verbreken

U kunt de draadloze netwerkverbinding verbreken door langer dan twee seconden op de knop  (WPS) op het configuratiescherm te drukken.

- **Als het Wi-Fi-netwerk zich in de niet-actieve modus bevindt:** De verbinding tussen het apparaat en het draadloze netwerk wordt onmiddellijk verbroken en stopt de WPS-LED met branden.
- **Wanneer het Wi-Fi-netwerk in gebruik is:** Zolang het apparaat wacht tot de huidige taak is afgerond, knippert het lampje van de WPS-LED snel. Vervolgens wordt de verbinding met het draadloze netwerk automatisch verbroken en stopt de WPS-LED met branden.

# Draadloos netwerk instellen

## Instellen met Windows



Snelkoppeling naar programma **Samsung Easy Wireless Setup** zonder CD: Als u het printerstuurprogramma eenmaal hebt geïnstalleerd, hebt u zonder cd toegang tot het programma **Samsung Easy Wireless Setup**.

## Instellen via USB-kabel

### Wat u nodig hebt

- Toegangspunt
- Netwerkcomputer
- Software-cd die bij het apparaat is geleverd
- Een apparaat met een daarop geïnstalleerde interface voor draadloze netwerken
- USB-kabel

### Opzetten van de netwerkinfrastructuur

- 1 Controleer of de USB-kabel op het apparaat is aangesloten.
- 2 Zet de computer, het toegangspunt en het apparaat aan.

- 3 Plaats de meegeleverde software-cd in uw cd-romstation.

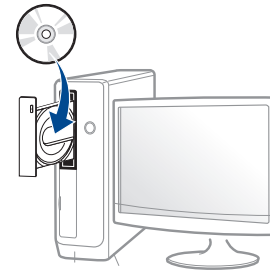

Als het installatievenster niet verschijnt, klikt u op **Start > Alle programma's > Toebehoren > Uitvoeren**.

Typ **X:\Setup.exe**, waarbij u "X" vervangt door de letter van uw cd-rom-station en klik op **OK**.

•Voor Windows 8:

Als het installatievenster niet wordt weergegeven, gaat u naar **Charms(charms)** en selecteert u **Zoeken > Apps(App)** en zoekt u **Uitvoeren**. Typ **X:\Setup.exe**, waarbij u 'X' vervangt door de letter van uw cd-romstation, en klik op **OK**.

Als het pop-upvenster **Tik om te kiezen wat met deze schijf moet gebeuren** wordt weergegeven, klikt u op het venster en selecteert u **Run Setup.exe**.

- 4 Controleer en accepteer de installatie-overeenkomst in het installatievenster. Klik daarna op **Volgende**.
- 5 Selecteer **Draadloos** in het scherm **Type printerverbinding**. Klik daarna op **Volgende**.

# Draadloos netwerk instellen

- 6 Selecteer in het scherm **Stelt u uw printer voor de eerste keer in?** de optie **Ja, ik wil het draadloze netwerk voor mijn printer instellen** . Klik vervolgens op **Volgende** .

Als uw printer al is verbonden met het netwerk, selecteert u **Nee, mijn printer is al verbonden met mijn netwerk** .

- 7 Selecteer **Een USB-kabel gebruiken** op het scherm **Selecteer de installatiemethode voor een draadloze verbinding** . Klik daarna op **Volgende** .

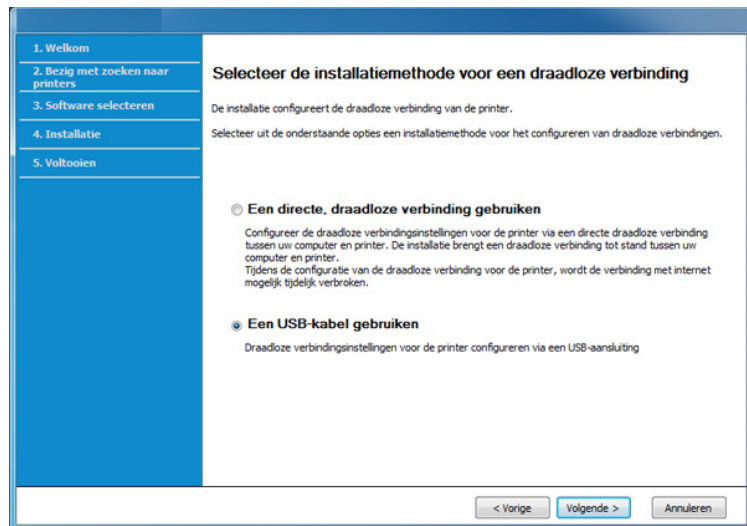

- 8 Na de zoekactie toont het venster de draadloze netwerkapparaten. Selecteer de naam (SSID) van het toegangspunt dat u wilt gebruiken en klik op **Volgende** .



Als u de netwerknaam van uw keuze niet kunt vinden of als u de draadloze configuratie handmatig wilt instellen, klikt u op **Geavanceerde instelling** .

- **Voer de naam van het draadloze netwerk in:** Typ de SSID van het toegangspunt (de SSID is hoofdlettergevoelig).
- **Werkingsmodus:** Selecteer **Infrastructuur** .
- **Verificatie:** selecteer een verificatietype.  
**Open syst.:** er wordt geen verificatie gebruikt en codering wordt gebruikt als gegevensbeveiliging vereist is.  
**Ged. sleutel:** verificatie wordt gebruikt. Een apparaat met de juiste WEP-sleutel heeft toegang tot tot het netwerk.  
**WPA Privé of WPA2 Privé:** Selecteer deze optie als u wilt dat de afdrukserver wordt geverifieerd op basis van een vooraf gedeelde WPA-sleutel. Hierbij wordt een gedeelde geheime sleutel gebruikt (de zogenaamde vooraf gedeelde wachtwoordzin), die handmatig wordt geconfigureerd op het toegangspunt en elk van de bijbehorende clients.
- **Codering:** Selecteer de codering (Geen, WEP64, WEP128, TKIP, AES, TKIP AES).
- **Wachtwoord netwerk:** Voer de sleutelwaarde van het netwerk wachtwoord in.
- **Netwerksleutel bevestigen:** Bevestig de sleutelwaarde van het netwerk wachtwoord.
- **WEP-sleutelindex:** Als u WEP-codering gebruikt, selecteert u de juiste **WEP-sleutelindex** .

# Draadloos netwerk instellen



Als het toegangspunt is beveiligd, verschijnt het beveiligingsvenster voor het draadloos netwerk.

Voer het netwerkwachtwoord van het toegangspunt (of de router) in.

9 Het volgende scherm verschijnt als uw printer Wi-Fi Direct ondersteunt.

Klik op **Volgende**.



- De optie Wi-Fi Direct verschijnt alleen op het scherm als uw printer deze functie ondersteunt.
- Met Samsung Easy Printer Manager kunt u Wi-Fi Direct opbouwen (zie "Wi-Fi Direct installeren" op pagina 34).

- **Naam Wi-Fi Direct:** De standaard Wi-Fi Direct-naam is de modelnaam en is maximaal 22 tekens lang.
- **Wachtwoordinstelling** is de numerieke reeks en tussen de 8 en 64 tekens lang.

10 Als het instellen van het draadloze netwerk is voltooid, verwijder dan de USB-kabel tussen de computer en de printer. Klik op **Volgende**.

11 Selecteer de onderdelen die u wilt installeren.

12 Volg de instructies in het installatievenster.

## Toegangspunt zonder USB-kabel

### Wat u nodig hebt

- PC met WiFi en Windows 7 of hoger en een toegangspunt (router)
- Software-cd die bij het apparaat is geleverd
- Een apparaat met een daarop geïnstalleerde interface voor draadloze netwerken



Wanneer het draadloze netwerk wordt ingesteld, gebruikt het apparaat het draadloze LAN van de pc. U kunt mogelijk geen verbinding maken met internet.

# Draadloos netwerk instellen

## Opzetten van de netwerkinfrastructuur

- 1 Zet de computer, het toegangspunt en het apparaat aan.
- 2 Plaats de meegeleverde software-cd in uw cd-romstation.



Als het installatievenster niet verschijnt, klikt u op **Start > Alle programma's > Toebehoren > Uitvoeren**.

Typ X:\Setup.exe, waarbij u "X" vervangt door de letter van uw cd-rom-station en klikt op **OK**.

•Voor Windows 8:

Als het installatievenster niet wordt weergegeven, gaat u naar **Charms(charms)** en selecteert u **Zoeken > Apps(App)** en zoekt u **Uitvoeren**. Typ X:\Setup.exe, waarbij u 'X' vervangt door de letter van uw cd-romstation, en klikt op **OK**.

Als het pop-upvenster **Tik om te kiezen wat met deze schijf moet gebeuren** wordt weergegeven, klikt u op het venster en selecteert u **Run Setup.exe**.

- 3 Controleer en accepteer de installatie-overeenkomst in het installatievenster. Klik daarna op **Volgende**.

- 4 Selecteer **Draadloos** in het scherm **Type printerverbinding**. Klik daarna op **Volgende**.
- 5 Selecteer in het scherm **Stelt u uw printer voor de eerste keer in?** de optie **Ja, ik wil het draadloze netwerk voor mijn printer instellen**. Klik vervolgens op **Volgende**.

Als uw printer al is verbonden met het netwerk, selecteert u **Nee, mijn printer is al verbonden met mijn netwerk**.

- 6 Selecteer **Een directe, draadloze verbinding gebruiken** in het scherm **Selecteer de installatiemethode voor een draadloze verbinding**. Klik daarna op **Volgende**.

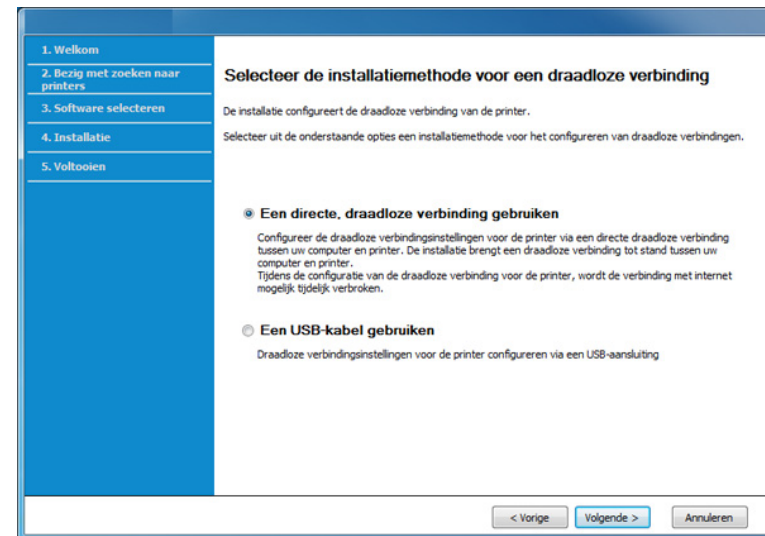

# Draadloos netwerk instellen



- Zelfs als uw computer werkt op Windows 7 of hoger, kunt u deze functie niet gebruiken als uw pc geen draadloos netwerk ondersteunt. Stel het draadloze netwerk in met een USB-kabel (zie "Instellen via USB-kabel" op pagina 25).
- Als het hieronder afgebeelde scherm wordt weergegeven, moet u binnen twee minuten op de  (WPS)-knop drukken op het bedieningspaneel.

**7** Wanneer het instellen van het draadloze netwerk voltooid is, klikt u op **Volgende**.

**8** Volg de instructies in het installatievenster.

## Instellen met Mac

### Wat u nodig hebt

- Toegangspunt
- Netwerkcomputer
- Software-cd die bij het apparaat is geleverd
- Een apparaat met een daarop geïnstalleerde interface voor draadloze netwerken
- USB-kabel

## Instellen via USB-kabel

- 1** Zorg ervoor dat het apparaat op uw computer is aangesloten en aan staat.
- 2** Plaats de meegeleverde software-cd in uw cd-romstation.
- 3** Selecteer het CD-ROM-volume dat verschijnt in **vindfunctie**.
- 4** Dubbelklik op het pictogram **Install Software**.
- 5** Lees de licentieovereenkomst en vink het vakje akkoord voor installatie aan.
- 6** Klik op **Volgende**
- 7** Selecteer **Draadloos** in het scherm **Type printerverbinding**.
- 8** Klik op **Volgende**
- 9** Als het installatieprogramma vraagt om toegang tot de sleutelketen, klikt u op **Weigeren**.



Als u bij deze stap op **Altijd toestaan** hebt geklikt, wordt het venster **Een draadloze printer selecteren** weergegeven zonder dat er om toegang tot de sleutelketen is gevraagd. Als dit gebeurt, klikt u in het venster **Een draadloze printer selecteren** op **Annuleren**.

# Draadloos netwerk instellen

- 10** Selecteer op het scherm **Selecteer de installatiemethode voor een draadloze verbinding Een USB-kabel gebruiken** en klik vervolgens op **Volgende**.

Ga verder met stap 14 als het scherm niet wordt weergegeven.

- 11** Na de zoekactie toont het venster de draadloze netwerkapparaten. Selecteer de naam (SSID) van het toegangspunt dat u wilt gebruiken en klik op **Volgende**.



Als u de draadloze configuratie handmatig instelt, klikt u op **Geavanceerde instelling**.

- **Voer de naam van het draadloze netwerk in:** Typ de SSID van het toegangspunt (de SSID is hoofdlettergevoelig).
- **Werkingsmodus:** selecteer **Infrastruct.**
- **Verificatie:** selecteer een verificatietype.  
**Open syst.:** er wordt geen verificatie gebruikt en codering wordt gebruikt als gegevensbeveiliging vereist is.  
**Ged. sleutel:** verificatie wordt gebruikt. Een apparaat met de juiste WEP-sleutel heeft toegang tot het netwerk.  
**WPA Privé of WPA2 Privé:** Selecteer deze optie als u wilt dat de afdrukservers worden geverifieerd op basis van de vooraf gedeelde WPA-sleutel. Hierbij wordt een gedeelde geheime sleutel gebruikt (de zogenaamde vooraf gedeelde wachtwoordzin), die handmatig wordt geconfigureerd op het toegangspunt en elk van de bijbehorende clients.
- **Codering:** selecteer de codering. (Geen, WEP64, WEP128, TKIP, AES)
- **Netwerksleutel:** geef de sleutelwaarde van de netwerkcodering in.

- **Netwerksleutel bevestigen:** bevestig de sleutelwaarde van de netwerkcodering.
- **WEP-sleutelindex:** Als u WEP-codering gebruikt, selecteert u de juiste **WEP-sleutelindex**.

Als de beveiliging van het toegangspunt is ingeschakeld, verschijnt het beveiligingsvenster voor het draadloos netwerk.

Voer de netwerksleutel van het toegangspunt (of de router) in.

- 12** Er verschijnt een venster met de instellingen van het draadloze netwerk. Controleer de instellingen en klik op **Volgende**.



- Met Samsung Easy Printer Manager kunt u Wi-Fi Direct opbouwen (zie "Wi-Fi Direct installeren" op pagina 34).
- **Wi-Fi Direct-naam:** De standaard Wi-Fi Direct-naam is de modelnaam en is maximaal 22 tekens lang.
- **Instelling af adgangskode** is de numerieke reeks en tussen de 8 en 64 tekens lang.

- 13** Het venster **Instelling van draadloos netwerk voltooid** wordt geopend. Klik op **Volgende**.

- 14** Als de instellingen van het draadloze netwerk voltooid zijn, koppelt u de USB-kabel tussen de computer en de printer los. Klik op **Volgende**.

- 15** Volg de instructies in het installatievenster.

# Draadloos netwerk instellen

## Toegangspunt zonder USB-kabel

### Wat u nodig hebt

- Mac met WiFi en Mac OS 10.7 of hoger en een toegangspunt (router)
- Software-cd die bij het apparaat is geleverd
- Een apparaat met een daarop geïnstalleerde interface voor draadloze netwerken

- 1 Zorg ervoor dat het apparaat op uw computer is aangesloten en aan staat.
- 2 Plaats de meegeleverde software-cd in uw cd-romstation.
- 3 Selecteer het CD-ROM-volume dat verschijnt in **vindfunctie**.
- 4 Dubbelklik op het pictogram **Install Software**.
- 5 Lees de licentieovereenkomst en vink het vakje akkoord voor installatie aan.
- 6 Klik op **Volgende**.
- 7 Selecteer **Draadloos** in het scherm **Type printerverbinding**.
- 8 Klik op **Volgende**.
- 9 Als het installatieprogramma vraagt om toegang tot de sleutelketen, klikt u op **Toestaan**.

- 10 Als het venster **Een draadloze printer selecteren** wordt weergegeven, selecteert u de printer met de naam DIRECT-xxx.



Als het scherm **Op de WPS-knop van uw printer drukken** wordt weergegeven, drukt u binnen 2 minuten op de  (WPS-)knop in het bedieningspaneel.

- 11 Als het instellen van het draadloze netwerk is voltooid, volgt u de instructies in het installatievenster.

## Een netwerkkabel gebruiken



Neem contact op met uw netwerkbeheerder of de persoon die uw draadloos netwerk heeft ingesteld voor informatie over uw netwerkconfiguratie.

Uw apparaat is netwerkcompatibel. Om uw apparaat netwerkcompatibel te maken, moet u enkele configuratieprocedures doorlopen.

### Wat u nodig hebt

- Toegangspunt
- Netwerkcomputer



# Draadloos netwerk instellen

- Software-cd die bij het apparaat is geleverd
- Een apparaat met een daarop geïnstalleerde interface voor draadloze netwerken
- Netwerkkabel

## Een netwerkconfiguratierapport afdrukken

U kunt bepalen welke netwerkinstellingen voor uw apparaat worden gebruikt door een netwerkconfiguratierapport af te drukken.

zie "Een netwerkconfiguratierapport afdrukken" op pagina 10.

## IP-adres instellen via het programma SetIP (Windows)

Dit programma wordt gebruikt om het IP-adres van uw apparaat handmatig in te stellen met behulp van het MAC-adres, om te communiceren met het apparaat. Het MAC-adres is een hardwareserienummer van de netwerkinterface dat u terugvindt in het **netwerkconfiguratierapport** terugvindt.

Zie "Een netwerkconfiguratierapport afdrukken" op pagina 10.

## Het draadloze netwerk van het apparaat configureren

Voordat u begint, moet u de netwerknaam (SSID) van uw draadloze netwerk en de netwerksleutel (als deze is gecodeerd) weten. Deze gegevens zijn ingesteld toen het toegangspunt (of de draadloze router) werd geïnstalleerd. Raadpleeg uw netwerkbeheerder als u niet vertrouwd bent met de draadloze omgeving waarin u werkt.

Om parameters van het draadloos netwerk te configureren, kunt u **SyncThru™ Web Service** gebruiken.

## SyncThru™ Web Service gebruiken

Controleer de status van de kabelverbinding voor u begint met de configuratie van de parameters voor het draadloze netwerk.

- 1 Controleer of de netwerkkabel op de printer is aangesloten. Als dat niet het geval is, moet u een standaardnetwerkkabel op het apparaat aansluiten.
- 2 Start een webbrowser als Internet Explorer, Safari of Firefox, en voer in het browservenster het nieuwe IP-adres van uw apparaat in.

Voorbeeld:

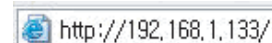

http://192.168.1.133/

# Draadloos netwerk instellen

- 3 Klik op **Login** in de rechterbovenhoek van de SyncThru™ Web Service-website.
- 4 Als u zich voor het eerst aanmeldt bij **SyncThru™ Web Service**, moet u zich aanmelden als beheerder. Geef de standaard-ID en het standaardwachtwoord op die hieronder worden weergegeven. We raden u om veiligheidsredenen aan het standaardwachtwoord te wijzigen.
  - ID: admin
  - Password: sec0000
- 5 Als het venster **SyncThru™ Web Service** wordt geopend, klikt u op **Network Settings**.
- 6 Klik op **Wi-Fi > Wizard**.
- 7 Selecteer de **Network Name(SSID)** in de lijst.
- 8 Klik op **Next**.

Als het venster met beveiligingsinstellingen voor draadloze netwerken verschijnt, voert u het geregistreerde wachtwoord (netwerkwachtwoord) in en klikt u op **Next**.
- 9 Het bevestigingsvenster verschijnt. Controleer de instellingen van het draadloze netwerk. Als de instellingen juist zijn, klikt u op **Apply**.

## Het Wi-Fi-netwerk in- of uitschakelen

- 1 Controleer of de netwerkkabel op het apparaat is aangesloten. Als dat niet het geval is, moet u een standaardnetwerkkabel op het apparaat aansluiten.
- 2 Start een webbrowser als Internet Explorer, Safari of Firefox, en voer in het browservenster het nieuwe IP-adres van uw apparaat in.

Voorbeeld:

- 3 Klik op **Login** in de rechterbovenhoek van de SyncThru™ Web Service-website.
- 4 Als u zich voor het eerst aanmeldt bij **SyncThru™ Web Service**, moet u zich aanmelden als beheerder. Geef de standaard-ID en het standaardwachtwoord op die hieronder worden weergegeven. We raden u om veiligheidsredenen aan het standaardwachtwoord te wijzigen.
  - ID: admin
  - Password: sec00000
- 5 Als het venster **SyncThru™ Web Service** wordt geopend, klikt u op **Network Settings**.
- 6 Klik op **Wi-Fi**.
- 7 U kunt het Wi-Fi-netwerk in- en uitschakelen.

# Draadloos netwerk instellen

## Wi-Fi Direct voor mobiel printen instellen

Wi-Fi Direct biedt een veilige en gebruiksvriendelijke peer-to-peer verbinding tussen een Wi-Fi Direct-printer en mobiel apparaat.

Met Wi-Fi Direct kunt u uw printer aansluiten op een Wi-Fi Direct-netwerk, terwijl deze ook verbonden is met een toegangspunt. U kunt ook tegelijkertijd gebruik maken van een bekabeld netwerk en een Wi-Fi Direct-netwerk, zodat meerdere gebruikers documenten kunnen openen en afdrukken via Wi-Fi Direct en het bekabelde netwerk.



- U kunt geen verbinding maken met het internet via Wi-Fi Direct op uw printer.
- De lijst met ondersteunde protocollen kan verschillen per model. Wi-Fi Direct-netwerken ondersteunen NIET IPv6-, netwerkfilterings-, IPSec-, WINS- en SLP-diensten.
- Er kunnen maximaal 4 apparaten via Wi-Fi Direct worden aangesloten.

## Wi-Fi Direct installeren

U kunt de Wi-Fi Direct-optie inschakelen volgens een van de volgende methoden.

## Vanaf een computer met netwerkverbinding

Wanneer uw printer een netwerkkabel of een draadloos toegangspunt gebruikt, kunt u Wi-Fi Direct inschakelen en configureren via SyncThru™ Web Service.

- Ga naar **SyncThru™ Web Service**, kies **Settings > Network Settings > Wireless > Wi-Fi Direct**.
- Schakel **Wi-Fi Direct** in of uit en stel andere opties in.

## Het mobiele apparaat instellen

- Raadpleeg de gebruikershandleiding voor het mobiele apparaat na het instellen van Wi-Fi Direct op uw printer om Wi-Fi Direct in te stellen op het mobiele apparaat.
- Na het inschakelen van Wi-Fi Direct moet u de toepassing voor mobiel afdrukken downloaden (bijvoorbeeld: Samsung Mobile printer) om af te kunnen drukken vanaf uw smartphone.



- Wanneer u de printer heeft gevonden waar u verbinding mee wilt leggen vanaf uw mobiele apparaat, selecteert u de printer en gaat het LED-lampje op de printer branden. Wanneer u op de WPS-knop van de printer drukt, wordt er verbinding gemaakt met uw mobiele apparaat.
- Wanneer uw mobiele apparaat Wi-Fi Direct niet ondersteunt, moet u de netwerksleutel van een printer invoeren in plaats van op de WPS-knop te drukken.

# Draadloos netwerk instellen

## Problemen oplossen

### Problemen tijdens het instellen of de installatie van het stuurprogramma

---

#### Printers niet gevonden

- Mogelijk staat uw printer niet aan. Zet de computer en printer aan.
- De USB-kabel tussen de computer en het apparaat is niet aangesloten. Verbind de printer met uw computer door middel van de USB-kabel.
- De printer ondersteunt geen draadloze netwerken. Raadpleeg de gebruikershandleiding van de printer op de software-cd die bij het apparaat is geleverd en zorg dat u beschikt over een draadloze netwerkprinter.

#### Verbindingsprobleem - SSID niet gevonden

- De printer kan de door u geselecteerde of ingevoerde netwerknaam (SSID) niet vinden. Controleer de netwerknaam (SSID) op uw toegangspunt en probeer opnieuw verbinding te maken.
- Uw toegangspunt is uitgeschakeld. Zet het toegangspunt aan.

# Draadloos netwerk instellen

## Verbindingsprobleem - Ongeldige beveiliging

- De beveiliging is niet op de juiste manier geconfigureerd. Controleer de beveiliging die op het toegangspunt en de printer is geconfigureerd.

## Verbindingsprobleem - Algemene verbindingfout

- Uw computer ontvangt geen signaal van uw apparaat. Controleer de USB-kabel en de stroomtoevoer van de printer.

## Verbindingsprobleem - Verbonden bedraad netwerk

- De printer is verbonden met een netwerkkabel. Koppel de netwerkkabel los van uw apparaat.

## Verbindingsprobleem - Het IP-adres toewijzen

- Schakel het toegangspunt (of de draadloze router) en het apparaat uit en weer in.

## Fout bij verbinding met pc

- Het geconfigureerde netwerkadres kan geen verbinding maken tussen uw computer en het apparaat.

-Voor een DHCP-netwerkomgeving

De printer ontvangt automatisch het IP-adres (DHCP) als de toewijzingsmethode voor het IP-adres is ingesteld op DHCP.



Als de afdruktaak niet werkt in DHCP-modus, wordt het probleem mogelijk veroorzaakt doordat het IP-adres automatisch is gewijzigd. Vergelijk het IP-adres van het product met het IP-adres van de printerpoort.

### Vergelijken:

- 1 Druk het netwerkinformatierapport van uw printer af en controleer vervolgens het IP-adres (zie "Een netwerkconfiguratie rapport afdrukken" op pagina 10).
- 2 Controleer het IP-adres van de printerpoort van uw computer.
  - a Klik op het menu **Start** van Windows.
    - In Windows 8: selecteer in **Charms(charms)** achtereenvolgens **Zoeken > Instellingen**.
  - b Voor Windows XP Service Pack 3/Server 2003 selecteert u **Printers en faxapparaten**.
    - Als u Windows Server 2008/Vista gebruikt, selecteert u **Configuratiescherm > Hardware en geluiden > Printers**.
    - In Windows Server 2008 R2 selecteert u **Configuratiescherm > Hardware > Apparaten en printers**.
    - In Windows 7/ Windows 8: selecteer achtereenvolgens **Configuratiescherm > Apparaten en printers**.
  - c Klik met de rechtermuisknop op uw apparaat.
  - d Voor Windows XP Service Pack 3/2003/2008/Vista, drukt u op **Eigenschappen**.

In Windows 7/Windows 8 of Windows Server 2008 R2: selecteer in de contextmenu's de optie **Eigenschappen van printer**.  
Als bij het item **Eigenschappen van printer** het teken ► staat, kunt u andere printerstuurprogramma's voor de geselecteerde printer selecteren.

# Draadloos netwerk instellen

- e Klik op het tabblad **Poort**.
- f Klik op de knop **Poort configureren...**
- g Controleer of de **Printernaam** of het **IP-adres**: gelijk is aan het IP-adres op het netwerkconfiguratieblad.
- 3 Wijzig het IP-adres van de printerpoort als dat afwijkt van het IP-adres in het netwerkinformatierapport.  
Als u de installatie-cd wilt gebruiken om het IP-adres van de poort te wijzigen, maakt u verbinding met een netwerkprinter. Maak vervolgens opnieuw verbinding met het IP-adres.

## -Voor een statische netwerkomgeving

De printer gebruikt het statische adres als de toewijzingsmethode voor het IP-adres op de computer is ingesteld op Statisch.

Voorbeeld:

Als de netwerkgegevens van de computer als volgt zijn:

- IP-adres: 169.254.133.42
- Subnetmasker: 255.255.0.0

Dan zijn dit de netwerkgegevens van het apparaat:

- IP-adres: 169.254.133.**43**
- Subnetmasker: 255.255.0.0 (gebruik het subnetmasker van de computer).
- Gateway: 169.254.133.1

## Andere problemen

Als zich tijdens het gebruik van de printer in een netwerk problemen voordoen, controleert u de volgende punten:



Raadpleeg de gebruikershandleiding bij het toegangspunt (of de draadloze router) voor specifieke informatie.

- U kunt geen bekabelde en draadloze netwerken tegelijkertijd inschakelen.
- Mogelijk is uw computer, het toegangspunt (of de draadloze router) of de printer niet ingeschakeld.
- Controleer de draadloze ontvangst van het signaal rond het apparaat. Als de router ver van de printer staat of als er een obstakel in de weg staat, kan dat de ontvangst van het signaal bemoeilijken.
- Schakel het toegangspunt (of de draadloze router), de printer en de computer uit en weer aan. Soms kan dat helpen om de communicatie met het netwerk te herstellen.
- Controleer of firewallsoftware (V3 of Norton) de communicatie blokkeert.

Als de computer en de printer op hetzelfde netwerk zijn aangesloten maar niet kunnen worden gevonden, blokkeert de firewall-software mogelijk de communicatie. Raadpleeg de gebruikershandleiding bij de firewall-software voor informatie over het uitschakelen van de firewall. Probeer vervolgens nogmaals of de printer kan worden gevonden.

# Draadloos netwerk instellen

- Controleer of het IP-adres van het apparaat juist is toegewezen. U kunt het IP-adres controleren door het netwerkconfiguratie rapport af te drukken.
- Controleer of het toegangspunt (of de draadloze router) met een wachtwoord beveiligd is. Als er een wachtwoord is ingesteld, neemt u contact op met de beheerder van het toegangspunt (of de draadloze router).
- Controleer het IP-adres van de printer. Installeer het printerstuurprogramma opnieuw en wijzig de instellingen om een verbinding te maken met het apparaat op het netwerk. Bij DHCP is het mogelijk dat het toegewezen IP-adres verandert als het apparaat lange tijd niet wordt gebruikt of als het toegangspunt opnieuw is ingesteld.  
Registreer het MAC-adres van het product als u de DHCP-server configureert op het toegangspunt (of de draadloze router). Dan kunt u altijd het ingestelde IP-adres gebruiken dat is ingesteld met behulp van het MAC-adres. U kunt het MAC-adres van uw apparaat vinden door een netwerkconfiguratie rapport af te drukken (zie "Een netwerkconfiguratie rapport afdrukken" op pagina 10).
- Controleer de draadloze omgeving. Mogelijk kunt u geen verbinding maken met het netwerk in de infrastructuuromgeving waar u gebruikersgegevens moet invoeren voordat u een verbinding hebt gemaakt met een toegangspunt (of draadloze router).
- Dit apparaat ondersteunt alleen IEEE 802.11b/g/n en Wi-Fi. Andere draadloze communicatietypes (b.v. Bluetooth) worden niet ondersteund.
- Bij draadloze netwerkprinters van Samsung kan de infrastructuurmodus niet tegelijkertijd worden gebruikt.
- Het apparaat moet zich binnen het bereik van het draadloos netwerk bevinden.
- De printer mag niet in de buurt staan van obstakels die het draadloze signaal kunnen blokkeren.  
Verwijder grote metalen voorwerpen die zich tussen het toegangspunt (of de draadloze router) en het apparaat bevinden.  
Controleer of er geen palen, muren of steunpilaren van metaal of beton tussen de printer en het draadloze toegangspunt (of de draadloze router) staan.
- De printer mag niet in de buurt staan van andere elektronische apparaten die het draadloze signaal kunnen verstoren.  
Er zijn veel apparaten die het draadloze signaal kunnen verstoren, waaronder magnetrons en bepaalde Bluetooth-apparaten.
- Telkens als de configuratie van uw toegangspunt (of draadloze router) verandert, moet u het draadloze netwerk van het product opnieuw instellen.
- Er kunnen maximaal 3 apparaten via **Wi-Fi Direct** worden aangesloten.
- Als **Wi-Fi Direct** is **Aan**, ondersteunt dit apparaat alleen IEEE 802.11 b/g.
- Als het toegangspunt is ingesteld om alleen met de 802.11n-standaard te werken, maakt het mogelijk geen verbinding met uw machine.

# Samsung Mobile Print

## Wat is Samsung Mobile Print?

**Samsung Mobile Print** is een gratis toepassing waarmee gebruikers foto's, documenten en webpagina's direct van hun smartphone of tablet kunnen afdrukken. **Samsung Mobile Print** is niet alleen compatibel met uw Android- en iOS-smartphones maar ook met uw iPod Touch en tablet-pc. Het verbindt uw mobiele apparaat met een printer van Samsung die met het netwerk is verbonden of met een draadloze printer via een Wi-Fi-toegangspunt. U hoeft geen nieuw stuurprogramma te installeren of netwerkinstellingen te configureren: u hoeft alleen de toepassing **Samsung Mobile Print** te installeren en deze detecteert automatisch compatibele Samsung-printers. Behalve het afdrukken van foto's, webpagina's en PDF's kunt u met deze toepassing ook scannen. Als u een multifunctionele printer van Samsung hebt, kunt u elk gewenst document scannen naar een document met de indeling JPG, PDF of PNG en deze snel en eenvoudig op uw mobiele apparaat weergeven.

## Samsung Mobile Print downloaden

Voor het downloaden van **Samsung Mobile Print** gaat u naar de toepassingswinkel (Samsung Apps, Play Store, App Store) op uw mobiele apparaat, en zoekt u op '**Samsung Mobile Print**'. U kunt ook naar iTunes op uw computer gaan voor Apple-apparaten.



## Ondersteund mobiel besturingssysteem

- Android OS 2.3 of hoger
- iOS 4.0 of hoger



# De NFC-functie gebruiken

Met de NFC-printer (Near Field Communication) kunt u direct vanaf uw mobiele telefoon afdrukken en door uw telefoon boven de NFC-tag op uw printer te houden. U hoeft geen printerstuurprogramma te installeren of verbinding te maken met een toegangspunt. U moet alleen een telefoon hebben die NFC ondersteunt. Als u deze functie wilt gebruiken, moet de Samsung Mobile Print-app zijn geïnstalleerd op uw telefoon.



- Afhankelijk van het materiaal van de behuizing van de mobiele telefoon werkt NFC-herkenning mogelijk niet goed.
- De overdrachtssnelheid is afhankelijk van de mobiele telefoon die u gebruikt.

## Vereisten

- Voor NFC en Wi-Fi Direct geschikte mobiele telefoon met Android 4.0 of hoger waarop de Mobile Print-app is geïnstalleerd.



Alleen in Android 4.1 of hoger wordt de Wi-Fi Direct-functie op uw mobiele telefoon automatisch ingeschakeld wanneer u de NFC-functie inschakelt. Als u de NFC-functie wilt gebruiken, kunt u uw mobiele telefoon het beste bijwerken naar Android 4.1 of hoger.

- Printer met Wi-Fi Direct-functie. Wi-Fi Direct-functie is standaard ingeschakeld.

## Afdrukken

- 1 Controleer of de functies NFC en Wi-Fi Direct zijn ingeschakeld op uw mobiele telefoon en of de Wi-Fi Direct-functie is ingeschakeld op uw printer (zie "Wi-Fi Direct installeren" op pagina 34).
- 2 Houd de NFC-antenne op uw mobiele telefoon (meestal op de achterkant van uw telefoon) boven de NFC-tag (NFC) op uw printer. Wacht een aantal seconden totdat de app Samsung Mobile Print is gestart.

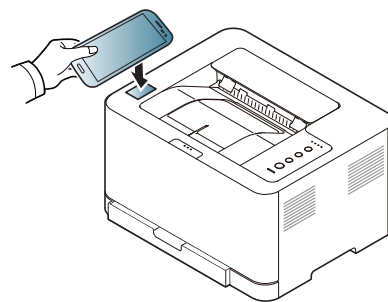

# De NFC-functie gebruiken



- Mogelijk bevindt de NFC-antenne van sommige mobiele telefoons zich niet aan de achterkant van de telefoon. Controleer de locatie van de NFC-antenne op uw telefoon, voordat u deze functie gebruikt.
- Als er een foutbericht over gewijzigde pincode wordt weergegeven, moet u de gewijzigde pincode opgeven en op OK drukken. Volg de instructies op het scherm van de app om de pincode bij te werken.
- Als u de app Samsung Mobile Print niet hebt geïnstalleerd op uw mobiele telefoon, maakt de telefoon automatisch verbinding met de downloadpagina van de Samsung Mobile Print-app. Download de app en probeer het opnieuw.



- Mogelijk bevindt de NFC-antenne van sommige mobiele telefoons zich niet aan de achterkant van de telefoon. Controleer de locatie van de NFC-antenne op uw telefoon, voordat u deze functie gebruikt.
- Als er een foutbericht over gewijzigde pincode wordt weergegeven, moet u de gewijzigde pincode opgeven en op OK drukken. Volg de instructies op het scherm van de app om de pincode bij te werken.

## 3 Selecteer de inhoud die u wilt afdrukken.

Wijzig de afdrukoptie indien nodig door op  te drukken.

## 4 Houd de NFC-antenne op uw mobiele telefoon (meestal op de achterkant van uw telefoon) boven de NFC-tag () op uw printer.

Wacht een aantal seconden totdat de mobiele telefoon verbinding heeft gemaakt met de printer.

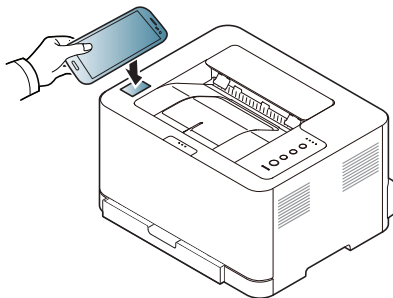

## 5 Het apparaat start met afdrukken.

# De NFC-functie gebruiken

## Registreren van Google Cloud Print.

- 1 Controleer of de functies NFC en Wi-Fi Direct zijn ingeschakeld op uw mobiele apparaat en of de Wi-Fi Direct-functie is ingeschakeld op uw printer.
- 2 Houd de NFC-tag op uw mobiele apparaat (meestal op de achterkant van uw mobiele apparaat) boven de NFC-tag (NFC) op uw printer.

Wacht een aantal seconden totdat de app **Samsung Mobile Print** is gestart.

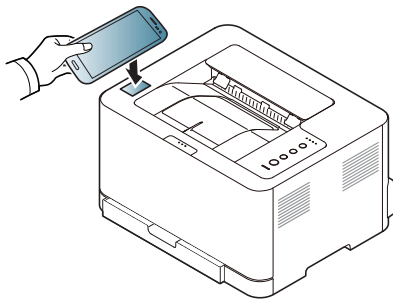

- Op sommige mobiele apparaten bevindt de NFC-tag zich mogelijk niet op de achterkant van het mobiele apparaat. Controleer de locatie van de NFC-antenne op uw mobiele apparaat voordat u deze functie gebruikt.
- Als er een foutbericht over een gewijzigde pincode wordt weergegeven, moet u de gewijzigde pincode opgeven en op **OK** drukken. Volg de instructies op het scherm van de app om de pincode bij te werken.
- Als u de app **Samsung Mobile Print** niet hebt geïnstalleerd op uw mobiele apparaten, wordt automatisch verbinding gemaakt met de downloadpagina van de app **Samsung Mobile Print**. Download de app en probeer het opnieuw.

- 3 Selecteer het statuspictogram van het apparaat.
- 4 Selecteer **Google Cloud Print > Registreer Google Cloud Printer**.

# De NFC-functie gebruiken

- 5 Houd de NFC-tag op uw mobiele apparaat (meestal op de achterkant van uw mobiele apparaat) boven de NFC-tag (  ) op uw printer.

Wacht een aantal seconden totdat het mobiele apparaat verbinding heeft gemaakt met de printer.

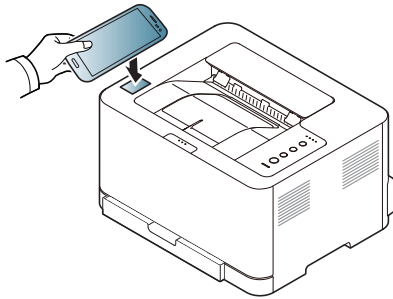

- Op sommige mobiele apparaten bevindt de NFC-tag zich mogelijk niet op de achterkant van het mobiele apparaat. Controleer de locatie van de NFC-antenne op uw mobiele apparaat voordat u deze functie gebruikt.
- Als er een foutbericht over een gewijzigde pincode wordt weergegeven, moet u de gewijzigde pincode opgeven en op **OK** drukken. Volg de instructies op het scherm van de app om de pincode bij te werken.

- 6 Geef in het pop-upvenster de bevestiging op voor uw printer.  
Uw printer is nu geregistreerd bij de service Google Cloud Print™.



Alleen machines met Mopria-certificering kunnen de Mopria-functie gebruiken. Controleer op de doos waarin uw machine geleverd is of de machine gecertificeerd is voor Mopria.



Mopria™ Print Service is een mobiele afdrukoplossing waarmee de nieuwe afdrukfunctionaliteit op een Android-telefoon of -tablet (Android-versie 4.4 of hoger) wordt verbeterd. Met deze service kunt u verbinding maken met en afdrucken maken op een printer met Mopria-certificering die is aangesloten op hetzelfde netwerk als uw mobiele apparaat zonder dat u opnieuw iets moet instellen. Veel systeemeigen Android-apps bieden ondersteuning voor afdrucken; denk hierbij aan Chrome, Gmail, Gallery, Drive en Quickoffice.

## Het apparaat instellen voor afdrucken met Mopria

U apparaat moet over Bonjour(mDNS)- en IPP-protocollen beschikken alvorens de **Mopria**-functie kan worden gebruikt. Voer de volgende stappen uit om de **Mopria**-functie in te stellen.

- 1 Controleer of het apparaat is verbonden met het netwerk.
- 2 Open op uw computer een webbrowser (Internet Explorer, Safari of Firefox) en voer het IP-adres van het apparaat in in de adresbalk. Druk vervolgens op Enter.

Voorbeeld:



- 3 Klik op **Login** in de rechterbovenhoek van de SyncThru™ Web Service-website.
- 4 Als u zich voor het eerst aanmeldt bij **SyncThru™ Web Service**, moet u zich aanmelden als beheerder. Typ het onderstaande standaard-**ID** en het standaard-**Password**. We raden u om veiligheidsredenen aan het standaardwachtwoord te wijzigen.
  - ID: admin
  - Password: sec00000
- 5 Als het venster SyncThru™ Web Service wordt geopend, klikt u op **Settings > Network Settings > Standard TCP/IP, LPR, IPP > IPP**. Selecteer vervolgens **Enable**.
- 6 Klik op **Settings > Network Settings > mDNS..** Selecteer vervolgens **Enable**.
- 7 Klik op **Security > System Security > Feature Management > Mopria**. Selecteer vervolgens **Enable**.

## Mopria instellen op uw mobiele apparaat

Als **Mopria Print Service** niet is geïnstalleerd op uw mobiele apparaat, gaat u naar de toepassingswinkel (Play Store, App Store) op uw mobiele apparaat en zoekt, downloadt en installeert u **Mopria Print Service**.

- 1 Tik in het menu **Settings** van uw Android-apparaat op **Printing**.



De locatie van deze optie kan afhankelijk van uw mobiele apparaat variëren. Kunt u de optie **Printing** niet vinden? Raadpleeg dan de gebruikershandleiding van uw mobiele apparaat.

- 2 Tik onder **Print Services** op **Mopria Print Service**.
- 3 Tik op de schuifregelaar op **On/Off** om de **Mopria Print Service** in te schakelen.

## Afdrukken via Mopria

Op een Android-apparaat afdrukken via Mopria:

- 1 Open de e-mail, de foto, de webpagina of het document dat u wilt afdrukken.
- 2 Tik in het menu op de app op **Afdrukken**.
- 3 Selecteer **uw printer** en configureer de afdrukopties.
- 4 Tik nogmaals op **Afdrukken** om het document af te drukken.



**Om een afdruktaak te annuleren:** Selecteer en verwijder het document in de **meldingsbalk** uit de afdrukrij.

# AirPrint



Alleen machines met AirPrint-certificering kunnen worden gebruikt met de functie AirPrint. Controleer op de doos waarin uw machine geleverd is of de machine gecertificeerd is voor AirPrint.



Met AirPrint kunt u rechtstreeks draadloos afdrukken vanaf uw iPhone, iPad en iPod touch met de nieuwste versie van iOS.

## AirPrint instellen

Bonjour(mDNS)- en IPP-protocollen zijn vereist om de **AirPrint**-functie te kunnen gebruiken op uw apparaat. U kunt de **AirPrint**-functie inschakelen volgens een van de volgende methoden.

- 1 Controleer of het apparaat met het netwerk is verbonden.
- 2 Start een webbrowswer als Internet Explorer, Safari of Firefox, en voer in het browservenster het nieuwe IP-adres van uw apparaat in.

Voorbeeld:



- 3 Klik op **Login** in de rechterbovenhoek van de SyncThru™ Web Service-website.

- 4 Als u zich voor het eerst aanmeldt bij **SyncThru™ Web Service**, moet u zich aanmelden als beheerder. Typ het onderstaande standaard-**ID** en het standaard-**Password**. We raden u om veiligheidsredenen aan het standaardwachtwoord te wijzigen.

•**ID:** admin

•**Wachtwoord:** sec00000

- 5 Als het venster **Embedded Web Service** opent, klikt u op **Settings** > **Network Settings**.

- 6 Klik op **Raw TCP/IP, LPR, IPP** of **mDNS** .

U kunt het IPP- of mDNS-protocol inschakelen.

## Afdrukken via AirPrint

De iPad-handleiding geeft bijvoorbeeld de volgende instructies:

- 1 Open de e-mail, foto, internetpagina of het document dat u wilt afdrukken.
- 2 Raak het bewerkingpictogram aan (  ).
- 3 Selecteer **de naam van uw printerstuurprogramma** en het optiemenu om de gegevens in te stellen.
- 4 Raak de knop **Afdrukken** aan. Druk het af.



**Afdruktaak annuleren:** Klik op pictogram van het afdrukcentrum (  ) in het multi-taskinggebied om de afdruktaak te annuleren of het overzicht van de afdruktaak te bekijken. U kunt in het afdrukcentrum op annuleren klikken.



# Samsung Cloud Print

Samsung Cloud Print is een gratis cloudservice waarmee u kunt afdrucken of scannen met uw Samsung-printer of MFP vanaf uw smartphone of tablet. Nadat u de Samsung Cloud Print-app heeft geïnstalleerd, kunt u registreren bij de Samsung Cloud Print-service met alleen uw mobiele nummer ter verificering. Er is geen andere login vereist, maar u kunt de app wel koppelen aan uw Samsung-account als u dat wenst.



Als u op de knop (  ) in de Samsung Cloud Print-app drukt, kunnen uw mobiele apparaat en printer of MFP worden gekoppeld via een QR-code of het handmatig invoeren van het MAC-adres. Zodra ze gekoppeld zijn, kunt u vanaf iedere locatie afdrucken en scannen.

## Uw printer registreren in de Samsung Cloudserver

### Registreren via de webbrowser



Zorg dat de printer is ingeschakeld en is verbonden met een bekabeld of draadloos netwerk met toegang tot internet.

- 1 Open de webbrowser.
- 2 Voer in het adresveld het IP-adres van de printer in en druk vervolgens op de Enter-toets of klik op **Ga naar**.
- 3 Klik op **Login** in de rechterbovenhoek van de SyncThru™ Web Service-website.
- 4 Als u zich voor het eerst aanmeldt bij **SyncThru™ Web Service**, moet u zich aanmelden als beheerder. Typ het onderstaande standaard-**ID** en het standaard-**Password**. We raden u om veiligheidsredenen aan het standaardwachtwoord te wijzigen.
  - ID: admin**
  - Wachtwoord: sec00000**



Zie "Het tabblad Security" op pagina 77 als u een nieuwe gebruiker wilt maken of als u het wachtwoord wilt wijzigen.

- 5 Zodra het venster **SyncThru™ Webservice** opent, klikt u op **Settings > Network Settings > Samsung Cloud Print**.
- 6 Het Samsung Cloud Print-protocol inschakelen.
- 7 Uw printer is nu geregistreerd in de Samsung Cloud Print-service.

# Samsung Cloud Print

## Afdrukken met Samsung Cloud Print



Zorg dat de printer is ingeschakeld en is verbonden met een bekabeld of draadloos netwerk met toegang tot internet.

## Een printer registreren vanaf een toepassing op een mobiel apparaat

De volgende stappen vormen een voorbeeld voor het gebruiken van de **Samsung Cloud Print**-app met een Android-telefoon.

- 1 Open de **Samsung Cloud Print**-app.



Als u geen **Samsung Cloud Print**-app op uw mobiele telefoon hebt geïnstalleerd, gaat u naar de toepassingswinkel (Samsung Apps, Play Store, App Store) op uw mobiele apparaat om de app te zoeken en te downloaden.

- 2 Druk op de knop  in de Samsung Cloud Print-app.
- 3 Uw mobiele apparaat en printer of MFP kunnen gekoppeld worden via NFC, een QR-code of het handmatig invoeren van het MAC-adres.

## Afdrukken vanuit een toepassing op een mobiel apparaat

De volgende stappen vormen een voorbeeld voor het gebruiken van de **Samsung Cloud Print**-app met een Android-telefoon.

- 1 Open de **Samsung Cloud Print**-app.



Als u geen **Samsung Cloud Print**-app op uw mobiele telefoon hebt geïnstalleerd, gaat u naar de toepassingswinkel (Samsung Apps, Play Store, App Store) op uw mobiele apparaat om de app te zoeken en te downloaden.

- 2 Tik op de knop Opties van het document dat u wilt afdrukken.
- 3 Stel de gewenste afdrুকopties in.
- 4 Tik op **Send Job**.

# Google Cloud Print™

Met Google Cloud Print™ kunt u gegevens afdrukken via uw smartphone, tablet of een ander apparaat dat met internet is verbonden. U hoeft alleen uw Google-account bij de printer te registreren om de service Google Cloud Print te kunnen gebruiken. U kunt uw document of e-mail afdrukken via het Chrome-besturingssysteem, de Chrome-browser of een Gmail™/Google Docs™-toepassing op uw mobiele apparaat zodat u geen printerstuurprogramma hoeft te installeren. Raadpleeg de Google-website (<http://support.google.com/cloudprint>) voor meer informatie over Google Cloud Print.

## Uw Google-account bij de printer registreren



- Zorg dat de printer is ingeschakeld en is verbonden met een bekabeld of draadloos netwerk met toegang tot internet.
- Maak eerst uw Google-account.

- 1 Open de Chrome-browser.
- 2 Ga naar [www.google.com](http://www.google.com).
- 3 Meld u aan bij de Google-website met uw Gmail-adres.
- 4 Voer in het adresveld het IP-adres van de printer in en druk vervolgens op de Enter-toets of klik op **Ga naar**.

- 5 Klik op **Login** in de rechterbovenhoek van de SyncThru™ Web Service-website.
- 6 Als u zich voor het eerst aanmeldt bij **SyncThru™ Web Service**, moet u zich aanmelden als beheerder. Typ het onderstaande standaard-**ID** en het standaard-**Password**. We raden u om veiligheidsredenen aan het standaardwachtwoord te wijzigen.
  - ID: admin**
  - Wachtwoord: sec00000**



Als uw netwerkomgeving met een proxyserver werkt, moet u het IP-adres en het poortnummer van de proxyserver instellen in **Settings > Network Settings > Google Cloud Print > Proxy Setting**. Neem contact op met uw netwerkprovider of netwerkbeheerder voor meer informatie.

- 7 Wanneer het venster **SyncThru™ Web Service** wordt geopend, klikt u op **Settings > Network Settings > Google Cloud Print**.
- 8 Voer de naam en een beschrijving van uw printer in.
- 9 Klik op **Register**.  
Er wordt een bevestigingspop-up weergegeven.

# Google Cloud Print™



Als u de browser hebt ingesteld op het blokkeren van pop-upvensters, wordt het bevestigingsvenster niet weergegeven. Sta toe dat er pop-ups op de website worden weergegeven.

**10** Klik op **Finish printer registration**.

**11** Klik op **Manage your printers**.

Uw printer is nu geregistreerd bij de service Google Cloud Print. In de lijst worden apparaten weergegeven die gereed zijn voor Google Cloud Print.

## Afdrukken met Google Cloud Print™

Het afdrukproces is afhankelijk van de toepassing of het apparaat dat u gebruikt. U kunt de lijst bekijken met toepassingen die de service Google Cloud Print ondersteunen.



Zorg dat de printer is ingeschakeld en is verbonden met een bekabeld of draadloos netwerk met toegang tot internet.

## Afdrukken vanuit een toepassing op een mobiel apparaat

De volgende stappen zijn een voorbeeld van het gebruik van Google Docs op een mobiele telefoon met Android.

**1** Installeer de toepassing Cloud Print op uw mobiele apparaat.



Als u de toepassing niet hebt, downloadt u deze van een appwinkel, bijvoorbeeld Android Market of App Store.

- 2** Open de toepassing Google Docs vanaf uw mobiele apparaat.
- 3** Tik op de knop Opties  van het document dat u wilt afdrukken.
- 4** Tik op de knop Verzenden .
- 5** Tik op de knop Cloud Print .
- 6** Stel de gewenste afdrুকopties in.
- 7** Tik op **Click here to Print**.

## Afdrukken vanuit de Chrome-browser

---

De volgende stappen zijn een voorbeeld van het gebruik van de Chrome-browser.

- 1 Voer Chrome uit.
- 2 Open het document of de e-mail die u wilt afdrukken.
- 3 Klik op het moersleutelpictogram  in de rechterbovenhoek van de browser.
- 4 Klik op **Afdrukken**. Er verschijnt een nieuw tabblad voor afdrukken.
- 5 Selecteer **Print with Google Cloud Print**.
- 6 Klik op de knop **Afdrukken**.



# 3. Speciale functies

In dit hoofdstuk worden speciale afdrukfuncties verklaard.

- **Aanpassing aan luchtdruk of hoogte** 54
- **Afdrukfuncties** 55



De procedures in dit hoofdstuk zijn voornamelijk gebaseerd op Windows 7.

# Aanpassing aan luchtdruk of hoogte

De afdrukkwaliteit wordt beïnvloed door de atmosferische druk, die wordt bepaald door de hoogte boven zeeniveau waar het apparaat staat. De volgende informatie zal u helpen bij de instelling van uw apparaat voor de beste afdrukkwaliteit.

Ga na op welke hoogte u zich bevindt en stel de juiste luchtdruk in.

- **Normaal:** 0-1.000 m
- **Hoog 1:** 1.000-2.000 m
- **Hoog 2:** 2.000-3.000 m
- **Hoog 3:** 3.000-4.000 m
- **Hoog 4:** 4.000-5.000 m
- Voor gebruikers van Windows en Mac, stel in vanaf **Samsung Easy Printer Manager > Geavanceerde instellingen > Apparaatinstellingen**. Zie "Samsung Easy Printer Manager gebruiken" op pagina 79.



Als uw apparaat is verbonden met het netwerk, kunt u de hoogte instellen via SyncThru™ Web Service (zie "SyncThru™ Web Service gebruiken" op pagina 76).

# Afdrukfuncties



- Voor basisfuncties voor het afdrukken, raadpleeg de Basishandleiding (zie "Eenvoudige afdruktaken" op pagina 35).
- Deze functie is mogelijk niet beschikbaar, afhankelijk van het model of de optionele onderdelen (zie "Functies per model" op pagina 5).

## De standaardafdrukinstellingen wijzigen

- 1 Klik op het menu **Start** van Windows.
  - In Windows 8: selecteer in **Charms(charms)** achtereenvolgens **Zoeken > Instellingen**.
- 2 Als u Windows XP/Server 2003 gebruikt, selecteert u **Printers en faxapparaten**.
  - Als u Windows Server 2008/Vista gebruikt, selecteert u **Configuratiescherm > Hardware en geluiden > Printers**.
  - In Windows Server 2008 R2 selecteert u **Configuratiescherm > Hardware > Apparaten en printers**.
  - In Windows 7/8 selecteert u **Configuratiescherm > Apparaten en printers**.
- 3 Klik met de rechtermuisknop op uw apparaat.

4

In Windows XP/Server 2003/Server 2008/Vista kiest u **Voorkeursinstellingen voor afdrukken**.

In Windows 7/8 en Windows Server 2008 R2 selecteert u **Voorkeursinstellingen voor afdrukken** in de contextmenu's.



Als bij het item **Voorkeursinstellingen voor afdrukken** het teken ► staat, kunt u andere printerstuurprogramma's voor de geselecteerde printer selecteren.

5

Wijzig de instellingen op elk tabblad.

6

Klik op **OK**.



In **Voorkeursinstellingen voor afdrukken** kunt u de instellingen voor elke afdruktaak wijzigen.



## Uw apparaat instellen als standaardprinter

- 1 Klik op het menu **Start** van Windows.
  - In Windows 8: selecteer in **Charms(charms)** achtereenvolgens **Zoeken > Instellingen**.
- 2 Als u Windows XP/Server 2003 gebruikt, selecteert u **Printers en faxapparaten**.
  - Als u Windows Server 2008/Vista gebruikt, selecteert u **Configuratiescherm > Hardware en geluiden > Printers**.
  - In Windows Server 2008 R2 selecteert u **Configuratiescherm > Hardware > Apparaten en printers**.
  - In Windows 7/8 selecteert u **Configuratiescherm > Apparaten en printers**.
- 3 Selecteer uw apparaat.
- 4 Klik met uw rechtermuisknop op uw apparaat en selecteer **Als standaard instellen**.



Als bij het item **Als standaard instellen** voor Windows 7 of Windows Server 2008 R2 het teken ► staat, kunt u andere printerstuurprogramma's selecteren die met de geselecteerde printer verbonden zijn.

## Geavanceerde afdrukfuncties gebruiken



**XPS-printerstuurprogramma:** wordt gebruikt om af te drukken in een XPS-bestandsindeling

- Zie "Functies per model" op pagina 5.
- Het XPS-printerstuurprogramma kan alleen geïnstalleerd worden op Windows Vista OS of een recentere versie.
- Voor modellen waarbij het XPS-stuurprogramma beschikbaar is via de website van Samsung, <http://www.samsung.com> > zoek uw product > Ondersteuning of Downloads.

## Afdrukken naar een bestand (PRN)

Het kan soms handig zijn om de af te drukken gegevens op te slaan als een bestand.

# Afdrukfuncties

- 1 Kruis het selectievak **Afdrukken naar bestand** in het venster **Afdrukken** aan.

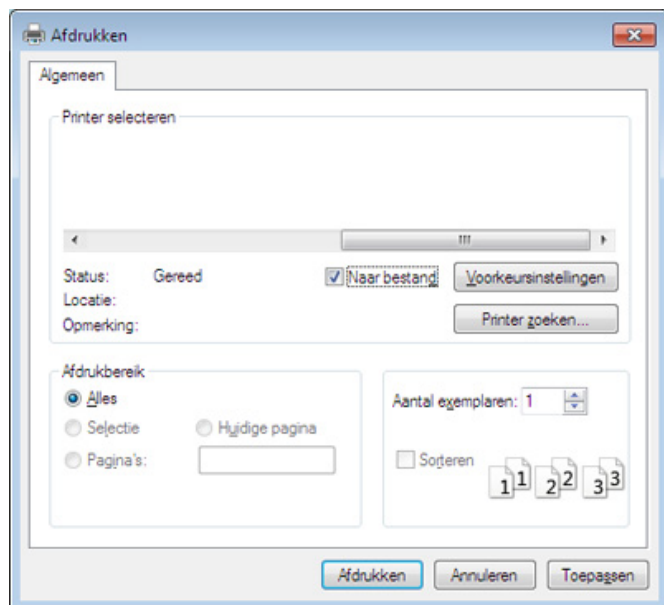

- 2 Klik op **Afdrukken**.
- 3 Voer het doelpad en de bestandsnaam in en klik vervolgens op **OK**.  
Bijvoorbeeld **c:\Temp\bestandsnaam**.



Als u enkel de bestandsnaam invoert wordt het bestand automatisch opgeslagen in **Mijn documenten**, **Documents and Settings** of **Gebruikers**. De opslagmap kan verschillen, afhankelijk van uw besturingssysteem of het gebruikte programma.

# Afdrukfuncties

## Speciale afdrukfuncties verklaard

U kunt geavanceerde afdrukfuncties gebruiken voor uw printer.

Om de printerfuncties van uw printerstuurprogramma te gebruiken, klikt u op **Eigenschappen** of **Voorkeuren** in het venster **Afdrukken** van de toepassing om de afdrukinstellingen te wijzigen. De apparaatnaam die in het printereigenschappenvenster wordt weergegeven is afhankelijk van het gebruikte apparaat.



- Afhankelijk van de opties of het model zullen sommige menu's mogelijk niet op het display verschijnen. Als dit het geval is, zijn deze opties niet van toepassing op uw apparaat.
- Selecteer het menu **Help**, of klik op de knop  uit het venster, of druk op **F1** op uw toetsenbord, en klik op de optie waar u meer over wilt weten (zie "Help gebruiken" op pagina 38).

Item	Omschrijving
<p><b>Meerdere pagina's per vel</b></p> 	<p>U kunt het aantal pagina's selecteren dat u op één vel wilt afdrukken. Als u meer dan één pagina per vel afdrukt worden de pagina's verkleind en in de door u opgegeven volgorde gerangschikt. U kunt op één vel tot 16 pagina's afdrukken.</p>

# Afdrukfuncties

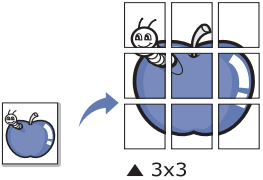
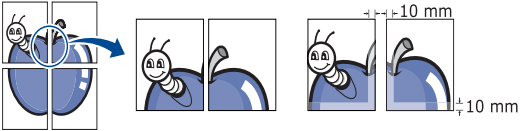
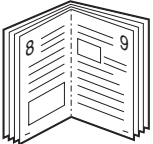
Item	Omschrijving
<p><b>Poster afdrukken</b></p> 	<p>U kunt een document van één enkele pagina op 4 (poster van 2x2), 9 (poster van 3x3) of 16 vellen (poster van 4x4) papier drukken om ze aan elkaar te plakken en er een poster van te maken.</p> <p>Selecteer de waarde <b>Posteroverlap</b>. Geef de <b>Posteroverlap</b> op in millimeters of inches door het keuzerondje bovenaan rechts op het tabblad <b>Basis</b> te selecteren om de vellen gemakkelijker aan elkaar te kunnen plakken.</p> 
<p><b>Boekje afdrukken</b></p> 	<p>Met deze functie kunt u een document op beide zijden van het papier afdrukken en worden de pagina's zo gerangschikt dat u het afgedrukte papier dubbel kunt vouwen om een boekje te maken.</p> <ul style="list-style-type: none"><li>• Deze optie is alleen beschikbaar bij gebruik van het PCL/SPL-stuurprogramma. Deze optie is alleen beschikbaar als u het XPS-stuurprogramma gebruikt.</li><li>• De optie <b>Boekje afdrukken</b> is niet beschikbaar voor alle papierformaten. Kies de <b>Grootte</b>-optie onder het tabblad <b>Papier</b> om te kijken welke papierformaten beschikbaar zijn.</li><li>• Als u een onbeschikbaar papierformaat selecteert, wordt deze optie mogelijk automatisch geannuleerd. Selecteer alleen beschikbaar papier (papier waarbij geen ⚠ of ❌ staat).</li></ul>

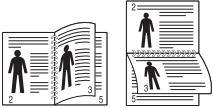
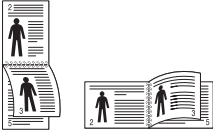
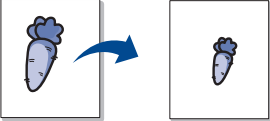

# Afdrukfuncties

Item	Omschrijving
<b>Dubbelzijdig afdrukken (handmatig)</b>	<p>U kunt op beide zijden van een vel papier afdrukken (dubbelzijdig). Voor u afdrukt, moet u de gewenste afdrukstand van het document opgeven.</p> <p> • Deze optie is alleen beschikbaar bij gebruik van het PCL/SPL-stuurprogramma. Deze optie is alleen beschikbaar als u het XPS-stuurprogramma gebruikt.</p> <ul style="list-style-type: none"><li>• Als uw printer geen duplexeenheid heeft, moet u de afdruktaak handmatig uitvoeren. De printer drukt eerst elke andere pagina van het document af. Hierna verschijnt er een bericht op uw computer.</li><li>• De functie <b>Blanco pagina's overslaan</b> werkt niet als u de dubbelzijdige optie heeft ingeschakeld.</li></ul> <p>• <b>Geen:</b> Hiermee schakelt u deze functie uit.</p> <p>• <b>Lange zijde:</b> Deze optie is de conventionele lay-out die bij boekbinden wordt gebruikt.</p> <p></p> <p>• <b>Korte zijde:</b> Deze optie is de conventionele lay-out die voor kalenders wordt gebruikt.</p> <p></p>
<b>Papieropties</b>	<p>Wijzigt de afmetingen van een document zodat deze kleiner of groter op het vel afgedrukt wordt, door een percentage in te voeren waarmee het document vergroot of verkleind wordt.</p> <p></p>

# Afdrukfuncties

Item	Omschrijving
<p><b>Watermerk</b></p> 	<p>Met de optie Watermerk kunt u tekst afdrukken over een bestaand document, U gebruikt het bijvoorbeeld om in grote grijze letters <b>DRAFT</b> of <b>CONFIDENTIAL</b> diagonaal op de eerste pagina of op alle pagina's afdrukken.</p>
<p><b>Watermerk</b> (Een watermerk maken)</p>	<p><b>a</b>Als u de afdrukinstellingen vanuit de softwaretoepassing wilt wijzigen, opent u <b>Voorkeursinstellingen voor afdrukken</b> (zie "Voorkeursinstellingen voor afdrukken openen" op pagina 36).</p> <p><b>b</b>Op het tabblad <b>Geavanceerd</b> selecteert u <b>Bewerken...</b> in de keuzelijst <b>Watermerk</b>.</p> <p><b>c</b>Voer een tekst in het vak <b>Tekst watermerk</b> in. U kunt maximaal 256 tekens invoeren. Als u het selectievakje <b>Alleen eerste pagina</b> inschakelt wordt het watermerk alleen op de eerste pagina afgedrukt.</p> <p><b>d</b>Watermerkopties selecteren. U kunt de naam, stijl, kleur, grootte en grijswaarde van het lettertype selecteren in het gedeelte <b>Tekenstijl</b>, en de hoek van het watermerk instellen in het gedeelte <b>Uitlijning en hoek van watermerk</b>.</p> <p><b>e</b>Klik op <b>Toevoegen</b> om het nieuwe watermerk aan de lijst <b>Huidige watermerken</b> toe te voegen.</p> <p><b>f</b>Wanneer u klaar bent met bewerken klikt u op <b>OK</b> of <b>Afdrukken</b> tot u het menu <b>Afdrukken</b> verlaat.</p>
<p><b>Watermerk</b> (Een watermerk bewerken)</p>	<p><b>a</b>Als u de afdrukinstellingen vanuit de softwaretoepassing wilt wijzigen, opent u <b>Voorkeursinstellingen voor afdrukken</b> (zie "Voorkeursinstellingen voor afdrukken openen" op pagina 36).</p> <p><b>b</b>Klik op het tabblad <b>Geavanceerd</b> en selecteer <b>Bewerken...</b> in de vervolgkeuzelijst <b>Watermerk</b>.</p> <p><b>c</b>Selecteer in het vak <b>Huidige watermerken</b> het watermerk dat u wilt bewerken en wijzig de tekst van het watermerk en de opties.</p> <p><b>d</b>Klik op <b>Wijzigen</b> als u de wijzigingen wilt opslaan.</p> <p><b>e</b>Klik op <b>OK</b> of <b>Afdrukken</b> tot het venster <b>Afdrukken</b> wordt afgesloten.</p>
<p><b>Watermerk</b> (Een watermerk verwijderen)</p>	<p><b>a</b>Als u de afdrukinstellingen vanuit de softwaretoepassing wilt wijzigen, opent u <b>Voorkeursinstellingen voor afdrukken</b>.</p> <p><b>b</b>Klik op het tabblad <b>Geavanceerd</b> en selecteer <b>Bewerken...</b> in de vervolgkeuzelijst <b>Watermerk</b>.</p> <p><b>c</b>Selecteer in het vak <b>Huidige watermerken</b> het watermerk dat u wilt verwijderen en klik op de knop <b>Wissen</b>.</p> <p><b>d</b>Klik op <b>OK</b> of <b>Afdrukken</b> tot het venster <b>Afdrukken</b> wordt afgesloten.</p>

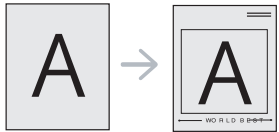
# Afdrukfuncties

Item	Omschrijving
<p data-bbox="53 451 181 483">Overlay<sup>a</sup></p> 	<p data-bbox="383 272 2085 344">Deze optie is alleen beschikbaar bij gebruik van het PCL/SPL-stuurprogramma. Deze optie is niet beschikbaar als u het XPS-stuurprogramma gebruikt</p> <p data-bbox="383 368 2190 568">Een overlay is tekst en/of een afbeelding die op de harde schijf van de computer is opgeslagen in een speciale bestandsindeling en die in een willekeurig document kan worden afgedrukt. Overlays worden vaak gebruikt in plaats van voorgedrukte formulieren en papier met een briefhoofd. In plaats van een voorgedrukt briefhoofd kunt u een overlay samenstellen die precies dezelfde informatie bevat. Als u een brief met het briefhoofd van uw bedrijf wilt afdrukken, hoeft u geen voorbedrukt briefhoofdpapier in het apparaat te plaatsen. U drukt het briefhoofd gewoon als overlay op uw document af.</p> <p data-bbox="383 592 1845 624">Als u een paginaoverlay wilt gebruiken, moet u een nieuwe paginaoverlay maken met uw logo of afbeelding.</p> <div data-bbox="383 671 2197 871" style="background-color: #f0f0f0; padding: 10px;"><ul data-bbox="398 703 2190 823" style="list-style-type: none"><li data-bbox="398 703 2190 775"> • Het formaat van het overlaydocument moet hetzelfde zijn als dat van de documenten die u met de overlay afdrukt. Maak geen overlay met een watermerk.</li><li data-bbox="479 791 2190 823">• De resolutie van het overlaydocument moet dezelfde zijn als die van het document waarop u de overlay wilt afdrukken.</li></ul></div>
<p data-bbox="53 1034 264 1201">Overlay<sup>a</sup> (Een nieuwe paginaoverlay maken)</p>	<p data-bbox="383 906 2159 978"><b>a</b>Maak of open een document met de tekst of afbeelding die u voor de overlay wilt gebruiken. Zorg ervoor dat de tekst of afbeelding precies op de plaats staat waar ze als overlay moet worden afgedrukt.</p> <p data-bbox="383 994 1771 1026"><b>b</b>Ga naar de <b>Voorkeursinstellingen voor afdrukken</b> als u het document als een overlay wilt opslaan.</p> <p data-bbox="383 1042 1570 1074"><b>c</b>Klik op het tabblad <b>Geavanceerd</b> en selecteer <b>Maken</b> in de vervolgkeuzelijst <b>Overlay</b>.</p> <p data-bbox="383 1090 2181 1153"><b>d</b>Typ een naam van maximaal acht tekens in het vak <b>Opslaan als</b> in het venster <b>Taaknaam</b>. Selecteer indien nodig de map waarin u het overlaybestand wilt opslaan. Standaard is dit de map C:\Formover.</p> <p data-bbox="383 1169 622 1201"><b>e</b>Klik op <b>opslaan</b>.</p> <p data-bbox="383 1217 1339 1249"><b>f</b>Klik op <b>OK</b> of <b>Afdrukken</b> tot het venster <b>Afdrukken</b> wordt afgesloten.</p> <p data-bbox="421 1265 1554 1297">Als er een venster verschijnt waarin u om bevestiging wordt gevraagd, klikt u op <b>Ja</b>.</p> <p data-bbox="383 1313 1659 1345"><b>g</b>Het bestand wordt niet afgedrukt. Het wordt opgeslagen op de harde schijf van uw computer.</p>

# Afdrukfuncties

Item	Omschrijving
<b>Overlay<sup>a</sup></b> (Een paginaoverlay gebruiken)	<p><b>a</b>Maak of open het document dat u wilt afdrukken.</p> <p><b>b</b>Als u de afdrukinstellingen vanuit de softwaretoepassing wilt wijzigen, opent u <b>Voorkeursinstellingen voor afdrukken</b>.</p> <p><b>c</b>Klik op het tabblad <b>Geavanceerd</b>.</p> <p><b>d</b>Selecteer <b>Overlay afdrukken</b> van de vervolgkeuzelijst <b>Overlay</b>.</p> <p><b>e</b>Als het overlaybestand dat u zoekt niet in de vervolgkeuzelijsten <b>Overlaybes. 1</b> of <b>Overlaybes. 2</b>, selecteer dan <b>Laden</b> van de <b>Overzicht overlays</b> Selecteer het overlaybestand dat u wilt gebruiken.</p> <p>Als u het gewenste overlaybestand op een externe bron hebt opgeslagen, kunt u het bestand ook laden vanuit het venster <b>Laden</b>. Klik op <b>Openen</b> als u het bestand hebt geladen. Het bestand verschijnt in het vak <b>Overzicht overlays</b> en kan worden afgedrukt. Selecteer de overlay in de vervolgkeuzelijst <b>Overzicht overlays</b>.</p> <p><b>f</b>Schakel indien nodig het selectievakje <b>Overlay bevestigen voor afdrukken</b> in. Als dit selectievakje is ingeschakeld, verschijnt telkens als u een document naar de printer verzendt een berichtvenster waarin u gevraagd wordt om te bevestigen of u een overlay op uw document wilt afdrukken.</p> <p>Als dit selectievakje niet is ingeschakeld en er een overlay is geselecteerd, wordt de overlay automatisch op uw document afgedrukt.</p> <p><b>g</b>Klik op <b>OK</b> of <b>Afdrukken</b> tot het venster <b>Afdrukken</b> wordt afgesloten.</p> <p>De geselecteerde overlay wordt op uw document afgedrukt.</p>
<b>Overlay<sup>a</sup></b> (Een paginaoverlay verwijderen)	<p><b>a</b>Klik in het venster <b>Voorkeursinstellingen voor afdrukken</b> op het tabblad <b>Geavanceerd</b>.</p> <p><b>b</b>Selecteer <b>Bewerken</b> in de vervolgkeuzelijst <b>Tekst</b>.</p> <p><b>c</b>Selecteer in het vak <b>Overzicht overlays</b> de overlay die u wilt verwijderen.</p> <p><b>d</b>Klik op <b>Wissen</b>.</p> <p><b>e</b>Als er een venster verschijnt waarin u om bevestiging wordt gevraagd, klikt u op <b>Ja</b>.</p> <p><b>f</b>Klik op <b>OK</b> of <b>Afdrukken</b> tot het venster <b>Afdrukken</b> wordt afgesloten. Paginaoverlays die u niet meer gebruikt, kunt u verwijderen.</p>

a. Deze optie is alleen beschikbaar als u het XPS-stuurprogramma gebruikt.



# Afdrukfuncties

## Afdrukken in Mac



Afhankelijk van het model of opties zijn enkele functies mogelijk niet beschikbaar. Dit betekent dat de functies niet worden ondersteund.

## Een document afdrukken

Als u afdrukt met een Macintosh-computer moet u in elke toepassing die u gebruikt de instellingen van het printerstuurprogramma controleren. Volg de onderstaande stappen om af te drukken vanaf een Macintosh-computer:

- 1 Open het af te drukken document.
- 2 Open het menu **Bestand** en klik op **Pagina-instelling** (**Documentinstellingen** in enkele toepassingen).
- 3 Selecteer papierformaat, -oriëntatie, -schaal en andere opties, en zorg ervoor dat uw apparaat is geselecteerd. Klik op **OK**.
- 4 Open het menu **Bestand** en klik op **Druk af**.
- 5 Kies het aantal exemplaren en geef aan welke pagina's u wilt afdrukken.
- 6 Klik op **Druk af**.

## Printerinstellingen wijzigen

U kunt geavanceerde afdrukfuncties gebruiken voor uw printer.

Open een toepassing en selecteer **Druk af** in het menu **Bestand**. De printernaam die in het printereigenschappenvenster wordt weergegeven is afhankelijk van de gebruikte printer. Het printereigenschappenvenster is afgezien van de naam vergelijkbaar met het onderstaande venster.

## Meerdere pagina's per vel afdrukken

U kunt meer dan één pagina afdrukken op één vel papier. Dit is een goedkope manier om conceptpagina's af te drukken.

- 1 Open een toepassing en selecteer **Druk af** uit het menu **Bestand**.
- 2 Selecteer **Layout** in de vervolgkeuzelijst **Richting**. Selecteer in de vervolgkeuzelijst **Pagina's per vel** het aantal pagina's dat u op één vel papier wilt afdrukken.
- 3 Kies de andere te gebruiken opties.
- 4 Klik op **Druk af**.  
Het apparaat drukt het gekozen aantal pagina's op één vel papier af.

# Afdrukfuncties

## Dubbelzijdig afdrukken



Afhankelijk van het model of opties zijn enkele functies mogelijk niet beschikbaar. Dit betekent dat de functies niet worden ondersteund (zie "Verschillende functies" op pagina 7).

Voordat u dubbelzijdig afdrukt, moet u aangeven langs welke rand u de pagina's wilt inbinden. De bindopties zijn:

- **Lange kant binden:** dit is de klassieke opmaak die bij het boekbinden wordt gebruikt.
- **Korte kant binden:** deze optie wordt vaak gebruikt voor kalenders.

- 1 Selecteer **Druk af** in het menu **Bestand** van uw Macintosh-toepassing.
- 2 Selecteer **Layout** in de vervolgkeuzelijst **Richting**.
- 3 Selecteer een bindrichting in de optie **Dubbelzijdig**.
- 4 Kies de andere te gebruiken opties.
- 5 Als u op **Druk af** klikt, drukt de printer op beide zijden van het papier af.



Als u meer dan 2 kopieën afdrukt, kunnen de eerste en de tweede kopie op hetzelfde vel papier worden afgedrukt. Vermijd op beide zijden van het papier af te drukken als u meer dan 1 kopie afdrukt.

## Help gebruiken

Klik op het vraagteken in de linkeronderhoek van het venster en klik op het onderwerp waarover u meer wilt weten. Er verschijnt een pop-upvenster met informatie over de functie van die optie waarover het stuurprogramma beschikt.

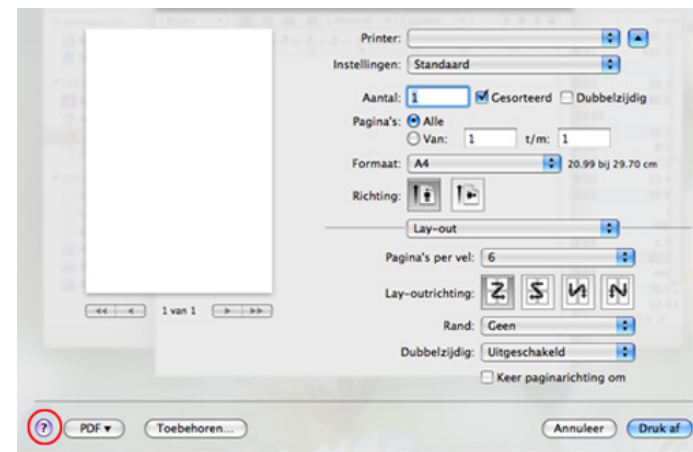

# Afdrukfuncties

## Afdrukken in Linux



Afhankelijk van het model of opties zijn enkele functies mogelijk niet beschikbaar. Dit betekent dat de functies niet worden ondersteund.

## Afdrukken vanuit een toepassing

Vanuit een groot aantal Linux-toepassingen kunt u afdrukken met Common UNIX Printing System (CUPS). U kunt vanuit al deze toepassingen met uw printer afdrukken.

- 1 Open het af te drukken document.
- 2 Open het menu **File** en klik op **Page Setup (Print Setup** in een aantal toepassingen).
- 3 Selecteer papierformaat en afdrukstand en zorg ervoor dat uw apparaat is geselecteerd. Klik op **Apply**.
- 4 Open het menu **File** en klik op **Print**.
- 5 Selecteer het apparaat waarmee u wilt afdrukken.
- 6 Kies het aantal exemplaren en geef aan welke pagina's u wilt afdrukken.

7 Wijzig indien nodig andere afdrukopties in elk tabblad.

8 Klik op **Print**.



Automatisch/handmatig dubbelzijdig afdrukken is niet altijd beschikbaar, afhankelijk van het model. U kunt eventueel oneven-even pagina's afdrukken via het lpr-afdruksysteem of andere toepassingen (zie "Functies per model" op pagina 5).

## Bestanden afdrukken

U kunt tekst-, afbeeldings- of PDF-bestanden afdrukken op dit apparaat door de standaard-CUPS-methode direct vanaf de opdrachtregel toe te passen. U werkt dan met het CUPS lpr-programma. U kunt deze bestanden afdrukken met de onderstaande opdrachtnotatie.

**"lp -d <printernaam> -o <optie> <bestandsnaam>"**

Raadpleeg de man-pagina voor lp of lpr op uw systeem voor meer informatie.

## Printereigenschappen configureren

---

U kunt de standaardopties voor afdrukken of het verbindingstype wijzigen met het hulpprogramma voor afdrukken van het besturingssysteem.

- 1 Start het hulpprogramma voor afdrukken (ga naar **System > Administration > Printing** of voer de opdracht '**system-config-printer**' uit in het terminalprogramma).
- 2 Dubbelklik op uw printer.
- 3 Wijzig de standaardopties voor afdrukken of het verbindingstype.
- 4 Klik op de knop **Apply**.



## 4. Nuttige beheerprogramma's

Dit hoofdstuk introduceert beheerprogramma's waarmee u de mogelijkheden van uw apparaat maximaal kunt benutten.

- **Managementhulpmiddelen gebruiken** 69
- **Easy Capture Manager** 70
- **Samsung Easy Color Manager** 71
- **Easy Eco Driver** 72
- **Het Samsung Printer Center gebruiken** 73
- **SyncThru™ Web Service gebruiken** 76
- **Samsung Easy Printer Manager gebruiken** 79
- **Samsung-printerstatus gebruiken** 81
- **Samsung Printer Experience gebruiken** 84

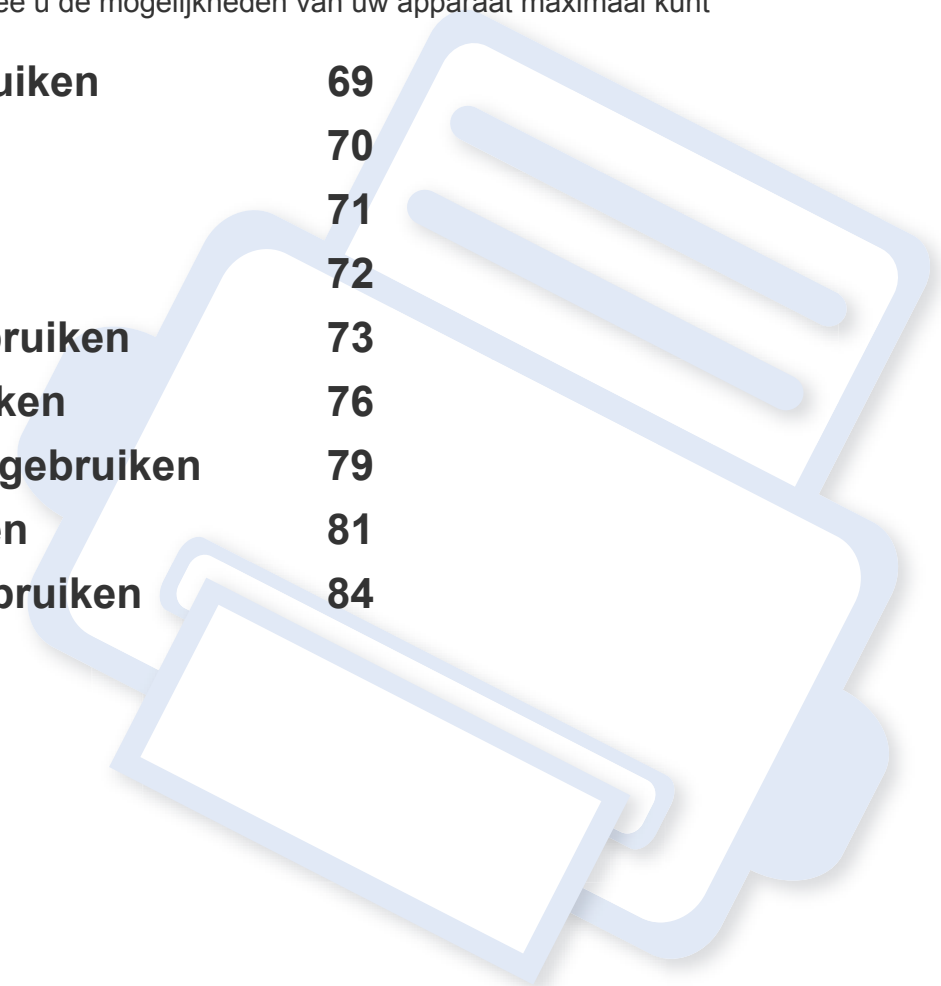

# Managementhulpmiddelen gebruiken

Samsung biedt verschillende managementhulpmiddelen voor Samsung-printers.

- 1 Controleer of de printer op uw computer is aangesloten en ingeschakeld is.
- 2 Selecteer in het menu **Start Programma's** of **Alle programma's**.
  - Als u Windows 8 gebruikt, gaat u naar **Charms(charms)** en selecteert u **Zoeken > Apps(App)**.
- 3 Zoek naar **Samsung-printer**.
- 4 Onder **Samsung-printer** ziet u geïnstalleerde managementhulpmiddelen.
- 5 Klik op de managementhulpmiddelen die u wilt gebruiken.



- Nadat het stuurprogramma is geïnstalleerd, kunt u bepaalde managementhulpmiddelen rechtstreeks openen vanuit het **Startmenu > Programma's** of **Alle programma's**.
- Als u Windows 8 gebruikt, kunt u nadat het stuurprogramma is geïnstalleerd, bepaalde managementhulpmiddelen rechtstreeks openen vanuit het **Startscherm** door op de bijbehorende tegel te klikken.

# Easy Capture Manager



- Deze functie is mogelijk niet beschikbaar, afhankelijk van het model of de optionele onderdelen (zie "Software" op pagina 6).
- Alleen beschikbaar voor gebruikers met Windows-besturingssystemen (zie "Software" op pagina 6).

Maak een schermafbeelding en start Easy Capture Manager door op de toets Scherm afdrukken op het toetsenbord te drukken. U kunt nu gemakkelijk uw schermafbeelding onbewerkt of bewerkt afdrukken.

# Samsung Easy Color Manager

Samsung Easy Color Manager helpt gebruikers om subtiele wijzigingen aan te brengen met behulp van 6 kleurtonen en andere eigenschappen, zoals helderheid, contrast en verzadiging. Wijzigingen van kleurtoon kunnen worden opgeslagen als profiel en worden gebruikt vanaf het stuurprogramma of het apparaat zelf.



- Deze functie is mogelijk niet beschikbaar, afhankelijk van het model of de optionele onderdelen (zie "Software" op pagina 6).
- Deze functie is alleen beschikbaar voor gebruikers met een Windows- of Macintosh-besturingssysteem (zie "Software" op pagina 6).

Hiermee kunnen gebruikers van kleurenlaserprinters van Samsung kleuren naar wens aanpassen.

Download de software van de website van Samsung. Pak de software vervolgens uit en installeer deze op uw computer. (<http://www.samsung.com> > zoek uw product > Ondersteuning of Downloads).



# Easy Eco Driver



- Alleen beschikbaar voor gebruikers met Windows-besturingssystemen (zie "Software" op pagina 6).
- Om de Easy Eco Driver-functies te kunnen gebruiken, moet het Eco Driver Pack geïnstalleerd zijn.

Met Easy Eco Driver kunt u ecofuncties toepassen om papier en toner te besparen voordat u afdrukt.

De functie Easy Eco Driver biedt u ook de mogelijkheid tot simpele bewerkingen zoals het verwijderen van afbeeldingen en tekst, en nog meer. U kunt instellingen die u vaak gebruikt, opslaan als favoriet.

## Gebruiken:

- 1 Open een document dat u wilt afdrukken.
- 2 Open het venster Voorkeursinstellingen voor afdrukken (zie "Voorkeursinstellingen voor afdrukken openen" op pagina 36).
- 3 Selecteer op het tabblad **Favorieten** de optie **Eco Printing Preview**.
- 4 Klik op **OK > Afdrukken** in het venster. Er verschijnt een voorbeeldvenster.
- 5 Selecteer de opties die u wilt toepassen op het document.  
U kunt een voorbeeld van de toegepaste functies bekijken.
- 6 Klik op **Afdrukken**.



- Als u Easy Eco Driver bij iedere afdruktaak wilt gebruiken, selecteert u het selectievakje **Easy Eco Driver starten voor afdrukken van taak** op het tabblad **Basis** van het venster met afdrukvoorkeuren.
- Als u deze functie in Stylish User Interface wilt gebruiken, klikt u op **Samsung Printer Center > Apparaatopties** en selecteert u vervolgens **Stijlvolle gebruikersinterface** (zie "Het Samsung Printer Center gebruiken" op pagina 73).

# Het Samsung Printer Center gebruiken



- Alleen beschikbaar voor Windows-gebruikers.

Het **Samsung Printer Center** stelt u in staat om vanuit een enkele geïntegreerde toepassing alle op uw computer geïnstalleerde printerstuurprogramma's te beheren. U kunt het **Samsung Printer Center** gebruiken om printerstuurprogramma's toe te voegen of te verwijderen, de status van printers te bekijken, printersoftware bij te werken en instellingen van printerstuurprogramma's te configureren.

## Het Samsung Printer Center begrijpen

Openen van het programma:

**Voor Windows:**

Kies **Start > Programma's of Alle programma's > Samsung Printers > Samsung Printer Center**.

## Het tabblad Printers



De schermafbeelding kan verschillen, afhankelijk van het besturingssysteem dat u gebruikt.

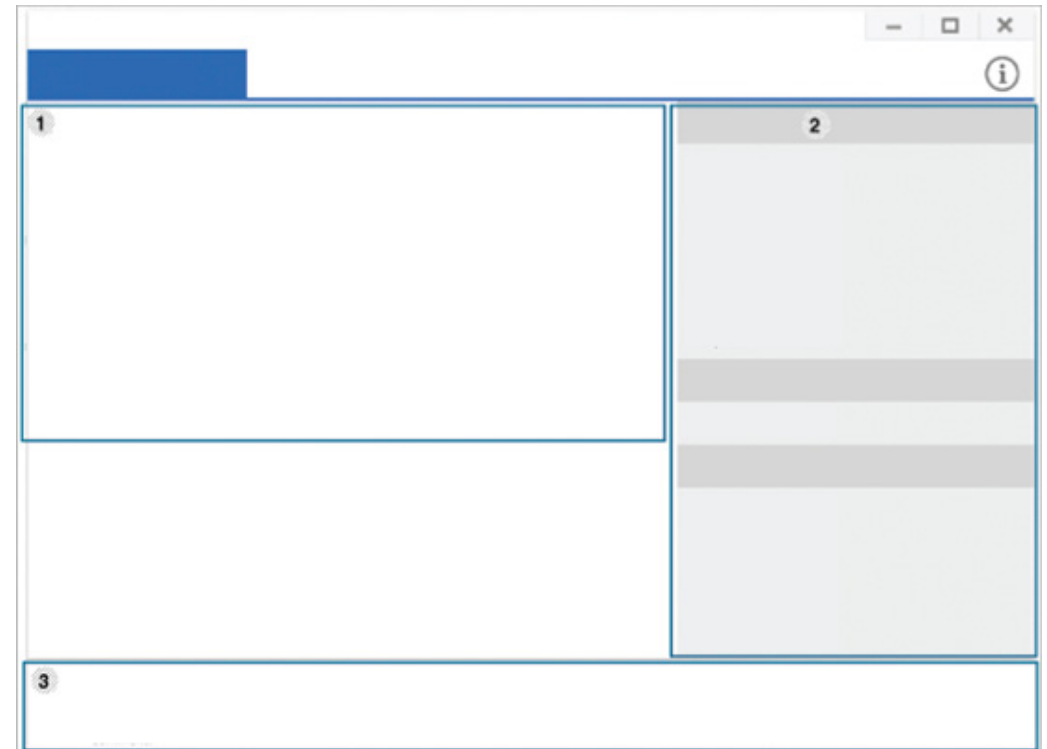

	<b>Printerlijst</b>	Geeft de printerstuurprogramma's weer die op uw computer zijn geïnstalleerd. Klik op de knop  om een printerstuurprogramma aan de lijst toe te voegen.
1		

# Het Samsung Printer Center gebruiken

## Snelkoppelingen

Geeft koppelingen weer naar verschillende beheerfuncties voor printerstuurprogramma's. De snelkoppelingen in het tabblad **Printers** maken een koppeling naar de volgende functies:

- **Instellingen:** stelt u in staat de instellingen voor een individueel printerstuurprogramma te configureren.
  - **Als standaardprinter instellen:** Stelt het geselecteerde printerstuurprogramma in als standaard printer. Indien het geselecteerde printerstuurprogramma reeds als standaard printer is ingesteld, is deze optie niet actief.
  - **Voorkeursinstellingen voor afdrukken:** stelt u in staat de standaard afdrukinstellingen te configureren.
  - **Apparaatopties:** stelt u in staat om geavanceerde opties te configureren, zoals de instellingen voor optionele apparaten en extra functies.



De optie stelt u in staat om de instellingen voor **Printerstatus** en **Stijlvolle gebruikersinterface** te wijzigen.

- **Apparaat wijzigen:** stelt u in staat het apparaat te wijzigen in een ander apparaat.
- **Eigenschappen:** stelt u in staat om de eigenschappen van het printerstuurprogramma te configureren, zoals de naam van het printerstuurprogramma en de locatie ervan, of om commentaar over het printerstuurprogramma toe te voegen.
- **Acties:** stelt u in staat om de scanfunctie te gebruiken (deze optie is alleen ingeschakeld wanneer het geselecteerde apparaat de scanfunctie ondersteunt).
- **Beheer:** stelt u in staat om de in het programma geregistreerde apparaten te beheren.
  - **Een nieuwe printer toevoegen / Printer verwijderen:** voegt een nieuw apparaat toe of verwijdert een bestaand apparaat.
  - **Problemen met de printer vaststellen:** diagnosticeert problemen in het geselecteerde apparaat en stelt oplossingen voor.
  - **Software bijwerken:** downloadt de toepasselijke software-updates en voert deze uit.

3

## Printerinformatie

Geeft algemene informatie over het geselecteerde apparaat, zoals het model, het IP-adres, het poortnummer en de status.

## Het tabblad Scanner & Fax



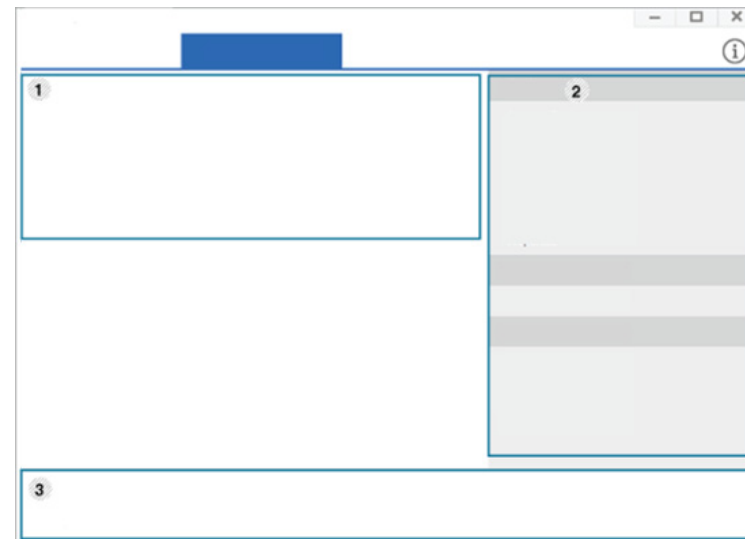

- De schermafbeelding kan verschillen, afhankelijk van het besturingssysteem dat u gebruikt.
- Alleen beschikbaar voor multifunctionele producten.



2

# Het Samsung Printer Center gebruiken

1	<b>Printerlijst</b>	Geeft de fax- en scannerstuurprogramma's weer die op uw computer zijn geïnstalleerd. Klik op de knop  (Fax toevoegen) of  (Scanner toevoegen) om een fax- of een scannerstuurprogramma aan de lijst toe te voegen.
---	---------------------	--

2	<b>Snelkoppelingen</b>	<p>geeft koppelingen weer naar de beschikbare functies voor het beheren van fax- of scannerstuurprogramma's. De snelkoppelingen in het tabblad <b>Scanner &amp; Fax</b> bieden de volgende functies:</p> <div style="border: 1px solid gray; background-color: #f0f0f0; padding: 5px; margin: 10px 0;"> Om deze functie te gebruiken moet het fax- en scannerstuurprogramma op de computer geïnstalleerd zijn.</div> <ul style="list-style-type: none"><li>• <b>Instellingen:</b> stelt u in staat de instellingen voor fax- of scannerstuurprogramma's te configureren.<ul style="list-style-type: none"><li>- <b>Adresboek</b> (alleen fax): opent het adresboek.</li><li>- <b>Geschiedenis faxoverdracht</b> (alleen fax): opent de faxoverdrachtgeschiedenis.</li><li>- <b>Faxvoorkeuren</b> (alleen fax): stelt u in staat de standaard faxinstellingen te configureren.</li><li>- <b>Apparaat wijzigen:</b> stelt u in staat de apparaten te wijzigen in een ander apparaat.</li><li>- <b>Eigenschappen:</b> stelt u in staat om de eigenschappen van een apparaat te configureren, zoals de locatie, en om commentaren over het apparaat toe te voegen.</li></ul></li><li>• <b>Acties:</b> hiermee kunt u de scanfunctie gebruiken.</li><li>• <b>Beheer:</b> stelt u in staat om de in het programma geregistreerde apparaten te beheren.<ul style="list-style-type: none"><li>- <b>Fax verwijderen</b> of <b>Scanner verwijderen:</b> verwijdert het geselecteerde fax- of scannerstuurprogramma.</li><li>- <b>Software bijwerken:</b> downloadt de toepasselijke software-updates en voert deze uit.</li></ul></li></ul>
3	<b>Printerinformatie</b>	Geeft algemene informatie over het geselecteerde apparaat, zoals het model, het IP-adres, het poortnummer en de apparaatstatus.

# SyncThru™ Web Service gebruiken



- Voor SyncThru™ Web Service is minimaal Internet Explorer 6.0 of hoger vereist.
- De uitleg over SyncThru™ Web Service in deze gebruikershandleiding kan afhankelijk zijn van de opties en het model, en komt mogelijk niet helemaal overeen met uw apparaat.
- Alleen voor netwerkmodel.

## SyncThru™ Web Service weergeven

- 1 Open een webbrowser in Windows, zoals Internet Explorer. Typ het IP-adres van het apparaat (http://xxx.xxx.xxx.xxx) in het adresveld en druk op de Enter-toets of klik op **Ga naar**.
- 2 De in het apparaat geïntegreerde website wordt geopend.

## Aanmelden bij SyncThru™ Web Service

Voor u de opties in SyncThru™ Web Service kunt instellen, moet u zich aanmelden als beheerder. U kunt SyncThru™ Web Service nog altijd gebruiken zonder u aan te melden, maar u zult geen toegang hebben tot het tabblad **Settings** en het tabblad **Security**.

- 1 Klik op **Login** in de rechterbovenhoek van de SyncThru™ Web Service-website.
- 2 Als u zich voor het eerst aanmeldt bij **SyncThru™ Web Service**, moet u zich aanmelden als beheerder. Geef de standaard-ID en het standaardwachtwoord op die hieronder worden weergegeven. We raden u om veiligheidsredenen aan het standaardwachtwoord te wijzigen.
  - ID: admin
  - Password: sec00000

## SyncThru™ Web Service overzicht



Information

Settings

Security

Maintenance



Afhankelijk van uw model zullen sommige menu's mogelijk niet verschijnen.

# SyncThru™ Web Service gebruiken

## Het tabblad Information

---

Op dit tabblad wordt algemene informatie over het apparaat weergegeven. U kunt diverse gegevens controleren, waaronder de resterende hoeveelheid toner. U kunt ook rapporten afdrucken, zoals een foutenrapport.

- **Active Alerts:** Toont de waarschuwingen die in het apparaat zijn gegenereerd en hun ernst.
- **Supplies:** Toont hoeveel pagina's zijn afgedrukt en hoeveel toner er nog in de cassette zit.
- **Usage Counters:** Toont het tellers van het aantal vellen per type afdruk: enkelzijdig en dubbelzijdig.
- **Current Settings:** Toont informatie of het apparaat en het netwerk.
- **Print information:** Drukt rapporten af zoals systeemgerelateerde rapporten en lettertyperapporten.

## Het tabblad Settings

---

Op dit tabblad kunt u de configuratie van uw apparaat en netwerk instellen. U moet zich aanmelden als beheerder om dit tabblad weer te geven.

- Het tabblad **Machine Settings:** Stelt de door uw machine geleverde opties in.
- Het tabblad **Network Settings:** Toont opties voor de netwerkomgeving. Stelt opties in zoals TCP/IP en netwerkprotocollen.

## Het tabblad Security

---

Op dit tabblad kunt u de beveiligingsgegevens van uw systeem en van het netwerk instellen. U moet zich aanmelden als beheerder om dit tabblad weer te geven.

- **System Security:** Stelt de gegevens van de systeembeheerder in en schakelt tevens de apparaatfuncties in- of uit.
- **Network Security:** Hiermee kunt u instellen opgeven voor IPv4-/IPv6-filtering.

## Het tabblad Maintenance

---

Op dit tabblad kunt u uw apparaat onderhouden door de firmware te upgraden en contactgegevens voor het versturen van e-mails in te stellen. U kunt ook verbinding maken met de website van Samsung of stuurprogramma's downloaden door het menu **Link** te selecteren.

- **Firmware Upgrade:** Bijwerken van de firmware van uw apparaat.
- **Contact Information:** Contactgegevens tonen.
- **Link:** Toont koppelingen naar nuttige sites waar u informatie kunt downloaden of lezen.

# SyncThru™ Web Service gebruiken

## Informatie over de systeembeheerder instellen

Deze instelling is nodig om gebruik te kunnen maken van de optie e-mailmelding.

- 1 Open een webbrowser in Windows, zoals Internet Explorer.  
Typ het IP-adres van het apparaat (<http://xxx.xxx.xxx.xxx>) in het adresveld en druk op de Enter-toets of klik op **Ga naar**.
- 2 De in het apparaat geïntegreerde website wordt geopend.
- 3 Selecteer op het tabblad **Security System Security > System Administrator**.
- 4 Voer de naam, het telefoonnummer, locatie en e-mailadres van de beheerder in.
- 5 Klik op **Apply**.

# Samsung Easy Printer Manager gebruiken



- Alleen beschikbaar voor gebruikers met Windows- en Mac-besturingssystemen.
- Voor Samsung Easy Printer Manager met Windows is minimaal Internet Explorer 6.0 of hoger vereist.

Samsung Easy Printer Manager is een programma waarbinnen alle printerinstellingen van Samsung op een enkele plaats samengebracht zijn. Samsung Easy Printer Manager combineert printerinstellingen met omgevingsfactoren, instellingen/taakopties en startopties. Met al deze functies heeft overzichtelijk toegang tot alle functies van uw Samsung-printer. Samsung Easy Printer Manager biedt twee verschillende interfaces waaruit de gebruiker kan kiezen: een basisinterface en een interface voor gevorderde gebruikers. Overschakelen tussen de twee interfaces is eenvoudig: klik gewoon op een knop.

## Informatie over Samsung Easy Printer Manager

Openen van het programma:

### Voor Windows:

Kies **Start > Programma's** of **Alle programma's > Samsung Printers > Samsung Easy Printer Manager**.

### Voor Mac:

Open de map **Programma's** > de map **Samsung** > **Samsung Easy Printer Manager**.

De Samsung Easy Printer Manager-interface bestaat uit verschillende kaders die in de onderstaande tabel worden beschreven:



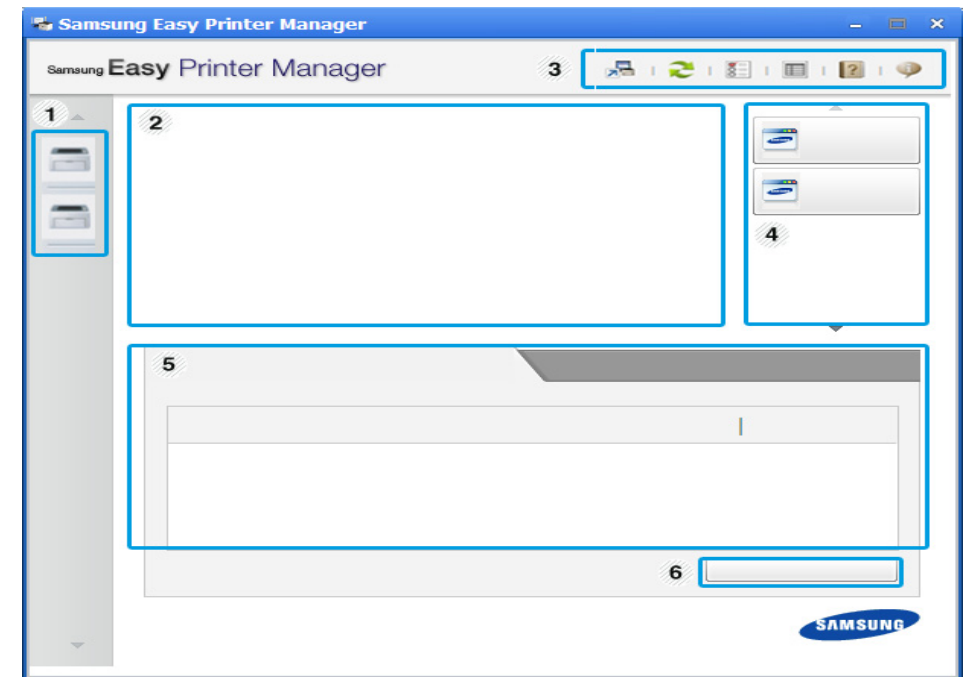

De schermafbeelding kan verschillen, afhankelijk van het besturingssysteem dat u gebruikt.





	Printerlijst	De printerlijst geeft printers weer die geïnstalleerd zijn op uw computer en netwerkprinters die zijn toegevoegd met netwerkverkenning (alleen in Windows).
1		



# Samsung Easy Printer Manager gebruiken

2	<b>Geavanceerde instelling</b>	<p>De interface voor gevorderde gebruikers is bedoeld voor de beheerder van het netwerk en de printers.</p> <p> Afhankelijk van de opties of het model verschijnen sommige menu's mogelijk niet op het display. Als dit het geval is, zijn deze opties niet van toepassing op uw apparaat.</p> <ul style="list-style-type: none"><li>• <b>Apparaatinstellingen:</b> U kunt verschillende apparaatinstellingen zoals papier, indeling, emulatie, netwerk en afdrukinformatie instellen.</li></ul> <p> Als u op het apparaat verbinding maakt met een netwerk, wordt het venster SyncThru™ Web Service weergegeven.</p> <ul style="list-style-type: none"><li>• <b>Waarschuwingsinstellingen</b> (alleen voor Windows): Dit menu bevat instellingen gerelateerd aan de waarschuwingen over fouten en storingen.<ul style="list-style-type: none"><li>- <b>Printerwaarschuwing:</b> Levert instellingen met betrekking tot wanneer waarschuwingen ontvangen worden.</li><li>- <b>E-mailwaarschuwing:</b> Levert opties met betrekking tot het ontvangen van waarschuwingen via e-mail.</li><li>- <b>Overzicht van waarschuwingen:</b> Levert een geschiedenis met betrekking tot waarschuwingen gerelateerd aan het apparaat en de toner.</li></ul></li></ul>
3	<b>Programma-informatie</b>	<p>Bevat koppelingen voor overschakelen naar vernieuwen, voorkeursinstelling, hulp en informatie over het programma.</p>

4	<b>Printerinformatie</b>	<p>In dit kader staat algemene informatie over uw apparaat. U kunt deze informatie controleren, zoals de naam van het printermodel, het IP-adres (of poortnummer) en de printerstatus.</p> <p> Deze knop verandert in <b>Probleemoplossingsgids</b> als er een fout optreedt. U kunt direct naar het deel met de probleemoplossing gaan in de gebruikershandleiding.</p>
5	<b>Snelkoppelingen</b>	<p>Toont <b>Snelkoppelingen</b> naar printerspecifieke functies. Dit gedeelte bevat ook koppelingen naar toepassingen in de geavanceerde instellingen.</p> <p> Als u op het apparaat verbinding maakt met een netwerk, wordt het venster SyncThru™ Web Service weergegeven.</p>
6	<b>Inhoud</b>	<p>Toont informatie over de geselecteerde printer, het niveau van de toner en het papier. De informatie wijzigt naargelang de gekozen printer. Niet alle apparaten beschikken over deze functie.</p>
7	<b>Benodigdheden bestellen</b>	<p>Klik op de knop <b>Bestellen</b> in het deelvenster om verbruiksartikelen te bestellen. U kunt online reservetoner cassette(s) bestellen.</p>



Selecteer het menu **Help** of klik op de knop  in het venster, en klik op de optie waar u meer over wilt weten.

# Samsung-printerstatus gebruiken

Samsung-printerstatus is een programma dat de status van de printer controleert en u daarvan op de hoogte houdt.



- Het venster Samsung-printerstatus en de inhoud die in deze gebruikershandleiding worden getoond, kunnen verschillen afhankelijk van de gebruikte printer of het gebruikte besturingssysteem.
- Controleer welke besturingssystemen compatibel zijn met uw apparaat (zie "Systeemvereisten" op pagina 72).
- Alleen beschikbaar voor gebruikers met Windows-besturingssystemen.



## Overzicht Samsung-printerstatus

Als er een fout optreedt tijdens het gebruik van het apparaat, kunt u de fout controleren in Samsung-printerstatus. Samsung-printerstatus wordt automatisch geïnstalleerd wanneer u de apparaatsoftware installeert.

U kunt Samsung-printerstatus ook handmatig opstarten. Ga naar **Voorkeursinstellingen voor afdrukken**, klik op het tabblad **Basis** > de knop **Printerstatus**.

Deze pictogrammen verschijnen op de Windows-taakbalk:

# Samsung-printerstatus gebruiken

Pictogram	betekent	Omschrijving
	Normaal	Het apparaat staat klaar voor gebruik en er zijn geen fouten of waarschuwingen.
	Waarschuwing	Het apparaat is in een toestand waarin er in de toekomst een fout kan optreden. Dit is bijvoorbeeld als het niveau van de toner laag is, wat kan leiden tot de toner-leegstatus.
	Fout	Er is minstens één fout in het apparaat.

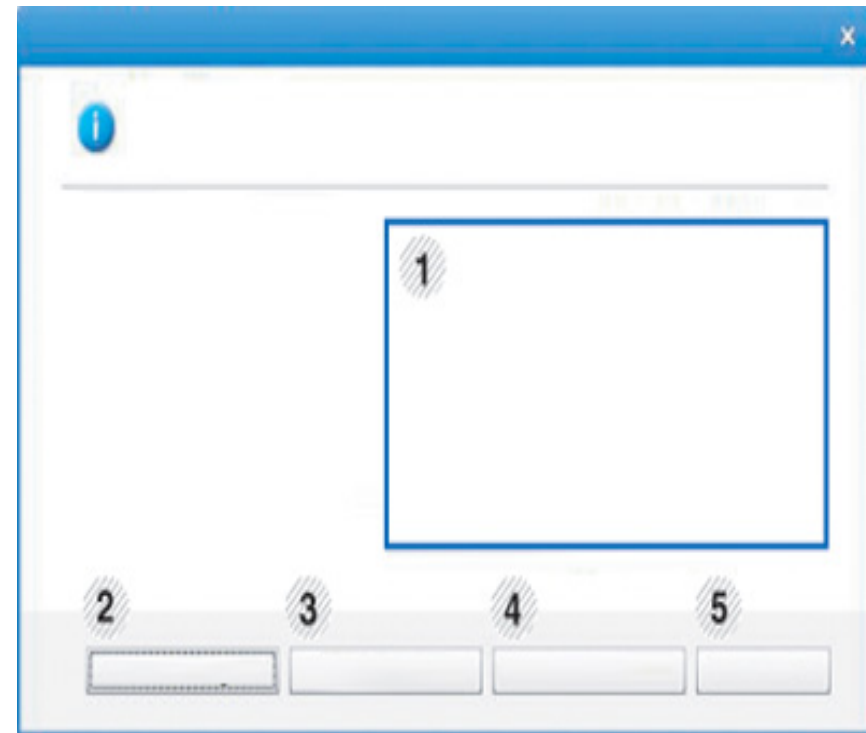

1	<b>Apparaat informatie</b>	U kunt de apparaatstatus, huidig printermodelnaam, aangesloten poortnaam zien in dit gedeelte.
---	----------------------------	--

# Samsung-printerstatus gebruiken

2	<b>Gebruikershandleiding</b>	<p>U kunt de Gebruikershandleiding bekijken.</p>  <p>Deze knop verandert in <b>Probleemoplossingsgids</b> als er een fout optreedt. U kunt direct naar het deel met de probleemoplossing gaan in de gebruikershandleiding.</p>
3	<b>Biedt informatie</b>	<p>U kunt het percentage resterende toner in de cassette(s) weergeven. Het apparaat en het aantal tonercassette(s) in het bovenstaande venster kunnen verschillen afhankelijk van de gebruikte printer. Niet alle apparaten beschikken over deze functie.</p>
4	<b>Optie</b>	<p>U kunt instellingen voor waarschuwingen gerelateerd aan afdruktaken opgeven.</p>
5	<b>Benod. bestellen</b>	<p>U kunt online reservetoneercassette(s) bestellen.</p>
6	<b>Afdrukken annuleren</b> of <b>Sluiten</b>	<ul style="list-style-type: none"><li>• <b>Afdrukken annuleren</b> : Als er een afdruktaak in de afdrukwachtrij of printer staat, annuleert u alle printtaken van de gebruiker die in de afdrukwachtrij of printer staan.</li><li>• <b>Sluiten</b> : Afhankelijk van de status van het apparaat of de ondersteunde functies kan de knop <b>Sluiten</b> mogelijk verschijnen om het statusscherm te sluiten.</li></ul>

7	<b>Informatie toner/papier</b>	<p>Dit knopgebied voor informatie over toner en papier zijn afhankelijk van het apparaat beschikbaar.</p>
---	--------------------------------	---

# Samsung Printer Experience gebruiken

**Samsung Printer Experience** is een Samsung-toepassing die beheer en instellingen van Samsung-apparaten in één locatie combineert. U kunt apparaatinstellingen instellen, verbruiksartikelen bestellen, handleidingen voor probleemoplossing bestellen, de website van Samsung bezoeken en informatie over aangesloten systemen controleren. Deze toepassing wordt automatisch gedownload vanaf de Windows **Store(Store)** als het apparaat is aangesloten op een computer met een internetverbinding.

## Alles over Samsung Printer Experience

De toepassing openen:

Vanaf het **Startscherm** selecteert u de tegel **Samsung Printer Experience**



De interface van **Samsung Printer Experience** biedt verschillende nuttige functies, zoals beschreven in de volgende tabel:



De schermafbeelding kan verschillen afhankelijk van het model dat u gebruikt.

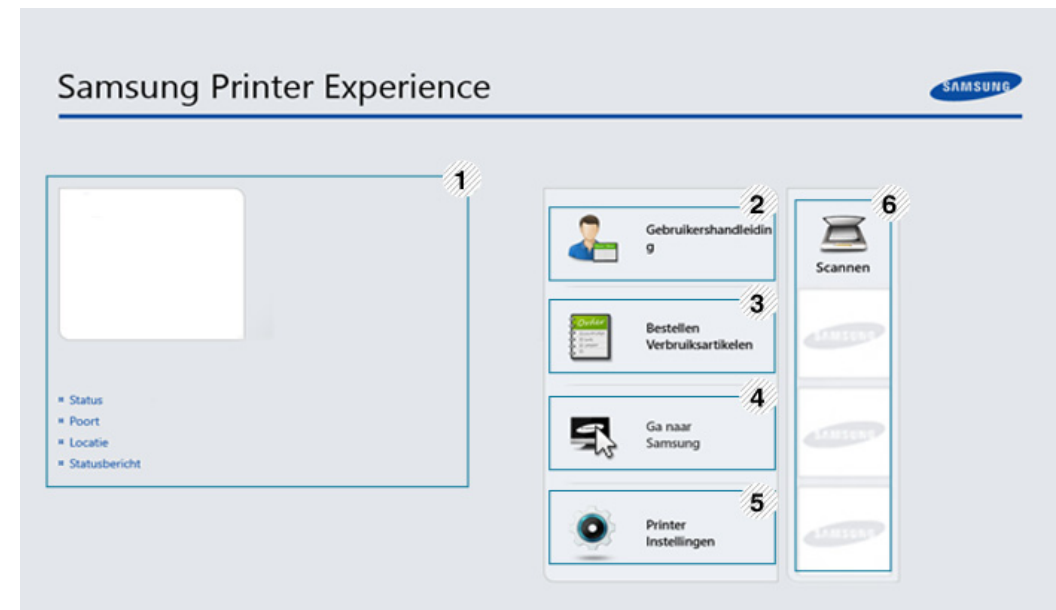

1	<b>Printerinformatie</b>	In dit kader staat algemene informatie over uw apparaat. U kunt informatie over de machine controleren, zoals de status, de locatie, het IP-adres en het resterende tonerniveau.
---	--------------------------	--

# Samsung Printer Experience gebruiken

2	<b>Gebruikershandleiding</b>	<p>U kunt de Gebruikershandleiding bekijken. U moet verbinding hebben met internet om deze functie te gebruiken.</p> <div data-bbox="369 375 1084 654"><p>Deze knop verandert in <b>Probleemoplossingsgids</b> als er een fout optreedt. U kunt direct naar het deel met de probleemoplossing gaan in de gebruikershandleiding.</p></div>
3	<b>Bestellen Verbruiksartikelen</b>	<p>Klik op deze knop om nieuwe tonercassettes online te bestellen. U moet verbinding hebben met internet om deze functie te gebruiken.</p>
4	<b>Ga naar Samsung</b>	<p>Koppelingen naar de Samsung-printerwebsite. U moet verbinding hebben met internet om deze functie te gebruiken.</p>
5	<b>Printer Instellingen</b>	<p>U kunt verschillende apparaatinstellingen zoals papier, indeling, emulatie, netwerk en afdrukinformatie instellen via <b>SyncThru™ Web Service</b>. Uw apparaat moet verbinding hebben met een netwerk. Deze knop is uitgeschakeld wanneer uw apparaat is aangesloten via een USB-kabel.</p>

6	<b>Apparatenlijst en Laatst gescande afbeelding</b>	<p>In de scannerlijst worden apparaten weergegeven die <b>Samsung Printer Experience</b> ondersteunen. Onder het apparaat ziet u de laatst gescande afbeeldingen. Uw apparaat moet verbinding hebben met een netwerk om van hieraf te scannen. Dit gedeelte is voor gebruikers met multifunctionele printers.</p>
---	---	---

## Printers toevoegen/verwijderen

Als u geen printers hebt toegevoegd aan de **Samsung Printer Experience** of als u een printer wilt toevoegen/verwijderen, volgt u de onderstaande instructies.



U kunt alleen op het netwerk aangesloten printers verwijderen/toevoegen.



## Een printer toevoegen

- 1 Ga naar **Charms(charms)** en selecteer **Instellingen**.  
U kunt ook met de rechtermuisknop op de pagina **Samsung Printer Experience** klikken en **Instellingen** selecteren.
- 2 Selecteer **Printer toevoegen**

# Samsung Printer Experience gebruiken

- 3 Selecteer de printer die u wilt toevoegen.  
U kunt de toegevoegde printer zien.



Als u de markering  ziet, kunt u ook op de markering  klikken om printers toe te voegen.

## Een printer verwijderen

- 1 Ga naar **Charms(charms)** en selecteer **Instellingen**.  
U kunt ook met de rechtermuisknop op de pagina **Samsung Printer Experience** klikken en **Instellingen** selecteren.
- 2 Selecteer **Printer verwijderen**
- 3 Selecteer de printer die u wilt verwijderen.
- 4 Klik op **Ja**.  
U kunt zien dat de verwijderde printer niet meer op het scherm wordt weergegeven.

## Afdrukken vanuit Windows 8

In dit gedeelte worden veelvoorkomende afdruktaken vanuit het **Startscherm** uitgelegd.

## Eenvoudige afdruktaken

- 1 Open het af te drukken document.
- 2 Ga naar **Charms(charms)** en selecteer **Apparaten**.
- 3 Selecteer uw printer in de lijst
- 4 Selecteer de printerinstellingen, zoals het aantal exemplaren en de afdrukstand.

# Samsung Printer Experience gebruiken

- 5 Klik op **Afdrukken** om de afdruktaak te starten.

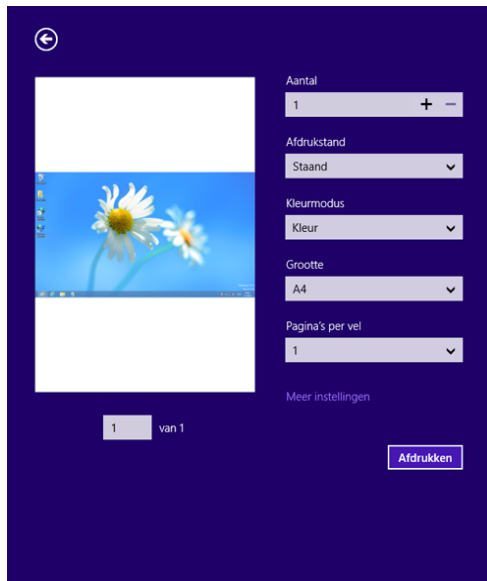

## Meer instellingen openen





Het scherm kan afwijken afhankelijk van het model of de opties.

U kunt meer afdrukparameters instellen.

- 1 Open het document dat u wilt afdrukken.
- 2 Ga naar **Charms(charms)** en selecteer **Apparaten**.
- 3 Selecteer uw printer in de lijst
- 4 Klik op **Meer instellingen**.

## Een afdruktaak annuleren

U kunt als volgt een afdruktaak annuleren in een afdrukwachtrij of afdrukspooler:

- U kunt toegang krijgen tot dit venster door te dubbelklikken op het pictogram van het apparaat (  ) in de taakbalk van Windows.
- U kunt de huidige afdruktaak ook annuleren door te drukken op de knop  (**Cancel** of **Stop/Clear**) op het bedieningspaneel.



# Samsung Printer Experience gebruiken

## Het tabblad Basis

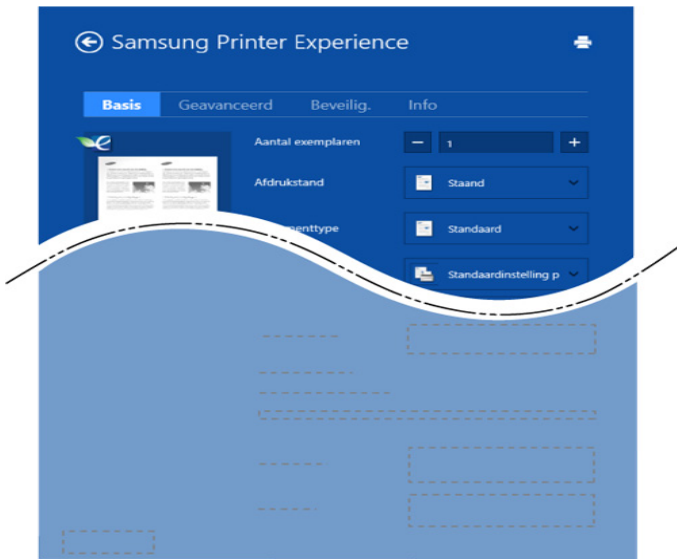

### Basis

Met deze optie kunt u de basisinstellingen voor afdrukken kiezen, zoals het aantal exemplaren, de afdrukstand en het documenttype.

### Eco-instellingen

Met deze optie kunt u meerdere pagina's per kant afdrukken om materiaal te besparen.

## Het tabblad Geavanceerd



### Papierinstellingen

Met deze optie kunt u de basisspecificaties voor het verwerken van papier instellen.

### Lay-outinstellingen

Met deze optie kunt u de verschillende manieren instellen om uw document vorm te geven.

# Samsung Printer Experience gebruiken

## Het tabblad Beveiliging



Sommige functies zijn niet beschikbaar afhankelijk van het model of de opties. Als dit tabblad onzichtbaar of uitgeschakeld is, betekent dit dat deze functies niet worden ondersteund.

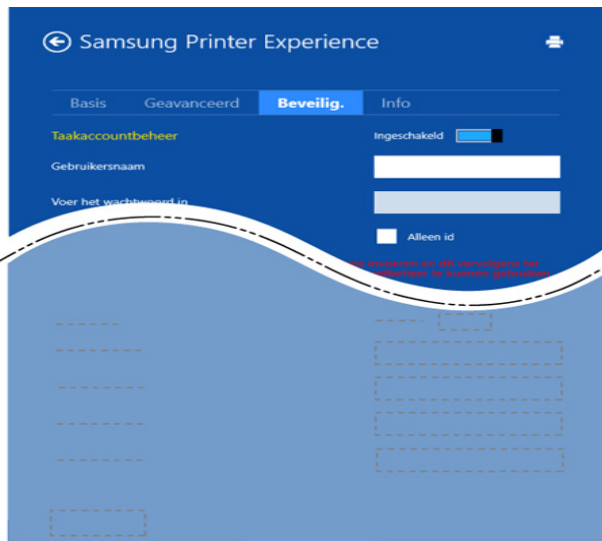

### Taakaccountbeheer

Met deze optie kunt u afdrucken met de gegeven machtiging.

### Vertrouwelijk afdrucken

Deze optie wordt gebruikt voor het afdrucken van vertrouwelijke documenten. U moet een wachtwoord invoeren om het document te kunnen afdrucken.

## De deelfunctie gebruiken

Met **Samsung Printer Experience** kunt u via de deelfunctie afdrucken vanuit andere toepassingen die op de computer zijn geïnstalleerd.



Deze functie is alleen beschikbaar voor het afdrucken van bestanden met de indelingen jpeg, bmp, tiff, gif en png.

- 1 Selecteer de inhoud die u wilt afdrucken vanuit een andere toepassing.
- 2 In **Charms(charms)** selecteert u **Delen > Samsung Printer Experience**.
- 3 Selecteer de printerinstellingen, zoals het aantal exemplaren en de afdrukstand.
- 4 Klik op **Afdrukken** om de afdruktaak te starten.



# 5. Problemen oplossen

In dit hoofdstuk vindt u nuttige informatie over wat u moet doen als er een probleem optreedt.

- **Problemen met papierinvoer** 91
- **Problemen met de voeding en het netsnoer** 92
- **Afdrukproblemen** 93
- **Problemen met de afdrukkwaliteit** 97
- **Problemen met het besturingssysteem** 105

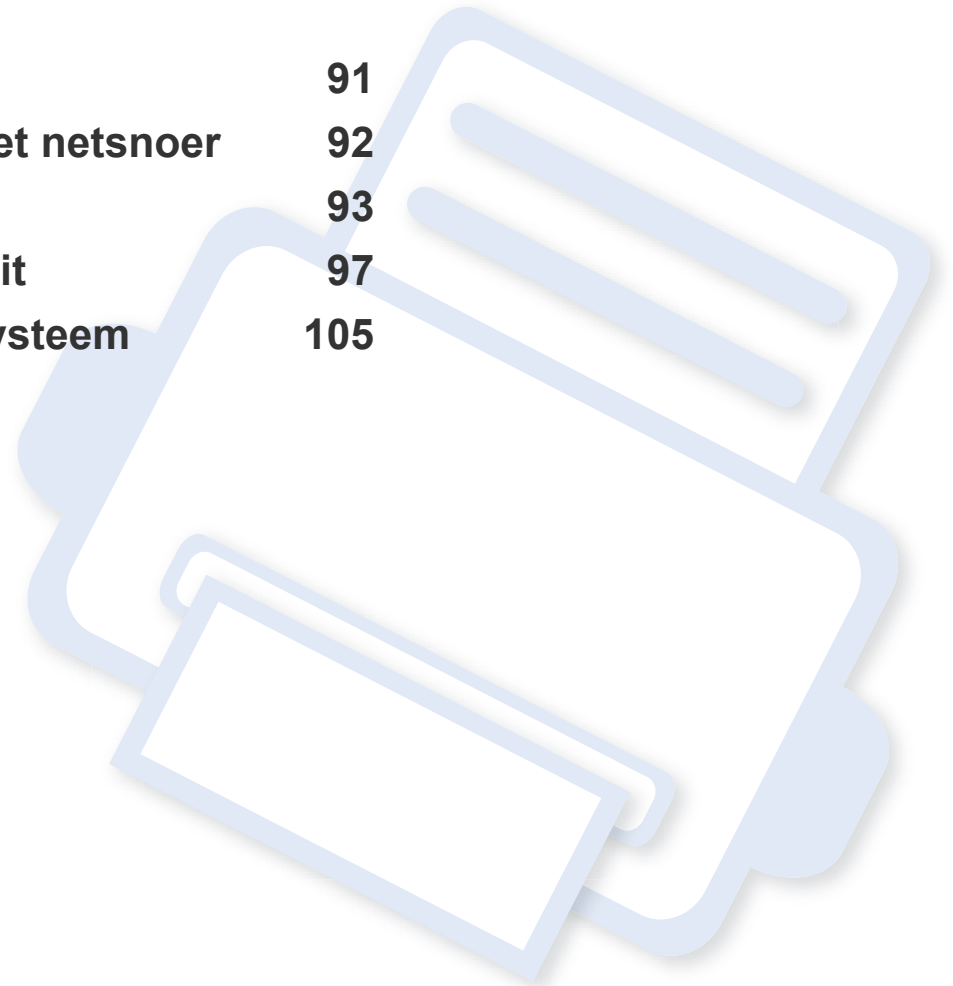

# Problemen met papierinvoer

Toestand	Voorgestelde oplossing
Het papier loopt vast tijdens het afdrukken.	Verwijder het vastgelopen papier.
Papier kleeft aan elkaar.	<ul style="list-style-type: none"><li>• Controleer de maximale papiercapaciteit van de lade.</li><li>• Zorg dat u een geschikte papiersoort gebruikt.</li><li>• Haal het papier uit de lade en buig het of waaier het uit.</li><li>• In vochtige omstandigheden kunnen bepaalde papiersoorten aan elkaar blijven kleven.</li></ul>
Invoerprobleem met een aantal vellen tegelijk.	Er kan niet meer dan één papiersoort tegelijk in de lade worden geplaatst. Plaats alleen papier van hetzelfde soort en hetzelfde formaat en gewicht.
Afdrukpapier wordt niet ingevoerd.	<ul style="list-style-type: none"><li>• Verwijder vastgelopen papier in het apparaat.</li><li>• Het papier werd niet goed in de lade gelegd. Verwijder het papier en plaats het op de juiste manier in de lade.</li><li>• Er ligt te veel papier in de lade. Verwijder het teveel aan papier.</li><li>• Het papier is te dik. Gebruik alleen papier dat voldoet aan de specificaties van het apparaat.</li></ul>
Het papier blijft vastlopen.	<ul style="list-style-type: none"><li>• Er ligt te veel papier in de lade. Verwijder het teveel aan papier. Als u op speciaal materiaal wilt afdrukken, moet u deze handmatig invoeren in de lade.</li><li>• U gebruikt een verkeerde papiersoort. Gebruik alleen papier dat voldoet aan de specificaties van het apparaat.</li><li>• Misschien zitten er materiaalresten in het apparaat. Open de voorklep en verwijder de resten.</li></ul>

# Problemen met de voeding en het netsnoer

Start het apparaat opnieuw op. Als het probleem zich blijft voordoen, neem dan contact op met een servicecentrum.

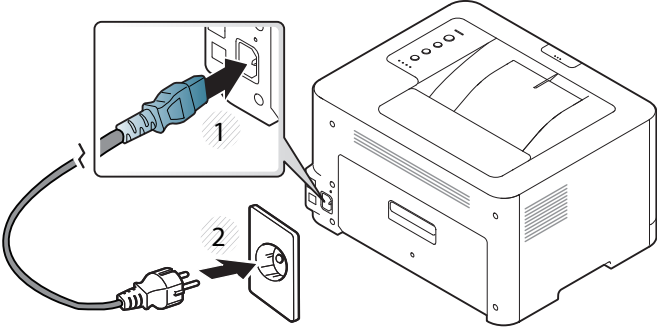
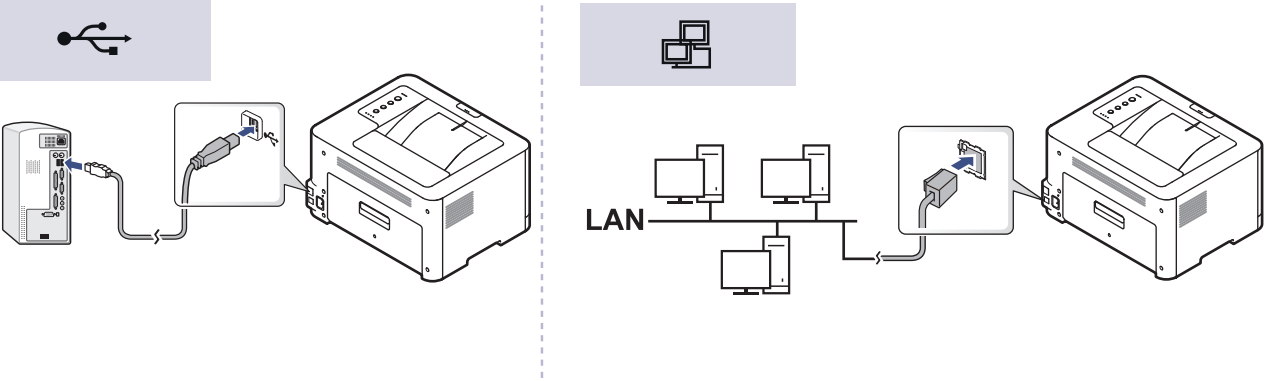
Toestand	Voorgestelde oplossing
<p>Het apparaat krijgt geen stroom, of de verbindingkabel tussen de computer en het apparaat is niet goed aangesloten.</p>	<p>1 Sluit de printer eerst op de netvoeding aan.</p>  <p>2 Controleer de USB-kabel of de netwerkkabel aan de achterkant van het apparaat.</p>  <p>3 Verwijder de USB-kabel of de netwerkkabel aan de achterkant van het apparaat en plaats de kabel opnieuw.</p>

# Afdrukproblemen

Toestand	Mogelijke oorzaak	Voorgestelde oplossing
Het apparaat drukt niet af.	Het apparaat krijgt geen stroom.	Controleer of het netsnoer is aangesloten. Controleer de aan/uit-schakelaar en het stopcontact.
	Het apparaat is niet als standaardprinter geselecteerd.	Selecteer uw printer als standaardprinter in Windows.
	Controleer het volgende: <ul style="list-style-type: none"><li>• De bovenklep is niet gesloten. Sluit de bovenklep.</li><li>• Er is een papierstoring opgetreden. Verwijder het vastgelopen papier (zie "Papierstoringen verhelpen" op pagina 59).</li><li>• De papierlade is leeg. Plaats papier (zie "Papier in de lade plaatsen" op pagina 28).</li><li>• Er is geen tonercassette geplaatst. Vervang de tonercassette (zie "De tonercassette vervangen" op pagina 48).</li><li>• Zorg dat het beschermingsmateriaal is verwijderd van de tonercassette (zie "De tonercassette vervangen" op pagina 48).</li></ul> Neem contact op met een medewerker van de klantenservice als er een systeemfout optreedt.	
	De verbindingskabel tussen de computer en het apparaat is niet goed aangesloten.	Maak de kabel van het apparaat los en sluit hem opnieuw aan (zie "Achter kant" op pagina 18).
	De verbindingskabel tussen de computer en het apparaat is mogelijk defect.	Sluit de kabel indien mogelijk aan op een andere computer die naar behoren werkt en druk een document af. U kunt ook proberen om een andere kabel voor uw apparaat te gebruiken.
	De poortinstelling is niet juist.	Controleer de printerinstellingen in Windows om vast te stellen of de afdruktaak naar de juiste poort wordt gestuurd. Als uw computer meerdere poorten heeft, controleert u of het apparaat op de juiste poort is aangesloten.
	Het apparaat is mogelijk niet goed geconfigureerd.	Controleer de <b>Voorkeursinstellingen voor afdrukken</b> om na te gaan of alle afdrukinstellingen correct zijn.

# Afdrukproblemen

Toestand	Mogelijke oorzaak	Voorgestelde oplossing
<b>Het apparaat drukt niet af.</b>	Mogelijk is het printerstuurprogramma niet goed geïnstalleerd.	Deïnstalleer het stuurprogramma van uw printer en installeer het programma opnieuw.
	Het apparaat werkt niet goed.	Kijk of het display van het bedieningspaneel een systeemfout aangeeft. Neem contact op met een medewerker van de klantenservice.
	Het document is zo groot dat er niet voldoende ruimte op de harde schijf van de computer is om toegang te krijgen tot de afdruktaak.	Maak extra ruimte op de harde schijf vrij en druk het document opnieuw af.
	De uitvoerlade is vol.	Wanneer het papier uit de uitvoerlade is verwijderd, gaat het apparaat door met afdrukken.
<b>Het apparaat haalt papier uit de verkeerde invoer.</b>	De papieroptie die in <b>Voorkeursinstellingen voor afdrukken</b> is geselecteerd is mogelijk onjuist.	In veel softwaretoepassingen kunt u de papierbron instellen op het tabblad <b>Papier</b> in <b>Voorkeursinstellingen voor afdrukken</b> (zie "Voorkeursinstellingen voor afdrukken openen" op pagina 36). Selecteer de juiste papierbron. Raadpleeg Help bij het printerstuurprogramma (zie "Help gebruiken" op pagina 38).
<b>Een afdruktaak wordt uiterst langzaam afgedrukt.</b>	Mogelijk is de afdruktaak zeer complex.	Maak de pagina minder complex of wijzig de instellingen voor de afdrukkwaliteit.
<b>De helft van de pagina is blanco.</b>	Mogelijk is de afdrukstand verkeerd ingesteld.	Wijzig de afdrukstand in het desbetreffende programma (zie "Voorkeursinstellingen voor afdrukken openen" op pagina 36). Raadpleeg Help bij het printerstuurprogramma (zie "Help gebruiken" op pagina 38).
	Het ingestelde papierformaat stemt niet overeen met het formaat van het papier in de lade.	Controleer of het papierformaat dat is ingesteld in het printerstuurprogramma overeenstemt met het papier in de papierlade. Controleer of het papierformaat dat is ingesteld in het printerstuurprogramma overeenstemt met het papier dat is geselecteerd in het programma dat u gebruikt (zie "Voorkeursinstellingen voor afdrukken openen" op pagina 36).

# Afdrukproblemen

Toestand	Mogelijke oorzaak	Voorgestelde oplossing
<b>Het apparaat drukt wel af, maar de tekst is niet correct, vervormd of niet volledig.</b>	De kabel van het apparaat zit los of is defect.	Maak de kabel van het apparaat los en sluit hem opnieuw aan. Druk een document af dat u eerder wel correct hebt kunnen afdrukken. Sluit de kabel en het apparaat indien mogelijk aan op een andere computer en druk een document af dat u eerder wel correct hebt kunnen afdrukken. Als dit alles niet helpt, probeert u een nieuwe printerkabel.
	Het verkeerde printControleer de papiersoort en de kwaliteit van het papier.erstuurprogramma is geselecteerd.	Controleer in het afdrukmenu van de toepassing of u de juiste printer hebt geselecteerd.
	De softwaretoepassing werkt niet naar behoren.	Probeer een document af te drukken vanuit een andere toepassing.
	Het besturingssysteem werkt niet naar behoren.	Sluit Windows af en start de computer opnieuw op. Schakel het apparaat uit en weer in.
<b>Er worden blanco pagina's afgedrukt.</b>	De tonercassette is leeg of beschadigd.	Herverdeel indien nodig het tonerpoeder. Vervang indien nodig de tonercassette. <ul style="list-style-type: none"><li>• Zie "Toner herverdelen" op pagina 46.</li><li>• Zie "De tonercassette vervangen" op pagina 48.</li></ul>
	Mogelijk bevat het bestand blanco pagina's.	Controleer of het bestand blanco pagina's bevat.
	Mogelijk is een onderdeel van het apparaat defect (bijvoorbeeld de controller of het moederbord).	Neem contact op met een medewerker van de klantenservice.



# Afdrukproblemen

Toestand	Mogelijke oorzaak	Voorgestelde oplossing
Het apparaat drukt het PDF-bestand niet juist af. Sommige delen van afbeeldingen, tekst of illustraties ontbreken.	Incompatibiliteit tussen het PDF-bestand en de Acrobat-producten.	Het bestand kan worden afgedrukt door het PDF-bestand af te drukken als een afbeelding. Schakel <b>Afdrukken als afbeelding</b> uit de afdrukopties van Acrobat in.   Een PDF-bestand als afbeelding afdrukken neemt meer tijd in beslag.
De afdrukkwaliteit van foto's is niet goed. De afbeeldingen zijn niet duidelijk.	De resolutie van de foto is zeer laag.	Verklein de afmetingen van de foto. Als u de afmetingen van de foto in het programma vergroot, wordt de resolutie verlaagd.
Er komt voor het afdrukken ter hoogte van de uitvoerlade stoom uit het apparaat.	Het gebruik van nat of vochtig papier kan damp veroorzaken tijdens het afdrukken.	Dit is geen probleem. U kunt gewoon doorgaan met afdrukken. Als u last hebt van de damp, kunt u het papier vervangen door nieuw papier uit een ongeopend pak.
Het apparaat drukt geen speciaal papier zoals rekeningpapier af.	Het papierformaat en de papierformaatinstelling komen niet overeen.	Stel het juiste papierformaat in onder <b>Aangepast</b> in het tabblad <b>Papier</b> in <b>Voorkeursinstellingen voor afdrukken</b> (zie "Voorkeursinstellingen voor afdrukken openen" op pagina 36).
Het afgedrukte papier krult op.	De instelling voor de papiersoort klopt niet.	Wijzig de instelling van de printer en probeer het opnieuw. Ga naar de <b>Voorkeursinstellingen voor afdrukken</b> , klik op het tabblad <b>Papier</b> en stel de papiersoort in op <b>Dik papier</b> (zie "Voorkeursinstellingen voor afdrukken openen" op pagina 36).

# Problemen met de afdrukkwaliteit

Vuil aan de binnenkant van het apparaat of verkeerd geplaatst papier kan leiden tot een verminderde afdrukkwaliteit. Raadpleeg de onderstaande tabel om het probleem te verhelpen.

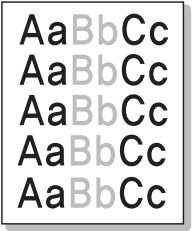
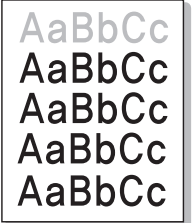
Toestand	Voorgestelde oplossing
<b>Lichte of vage afdrukken</b> 	<ul style="list-style-type: none"><li>Als u een verticale witte strook of vaag gedeelte op de afdruk ziet, is de toner bijna op. Plaats een nieuwe tonercassette (zie "De tonercassette vervangen" op pagina 48).</li><li>Als u nog steeds een verticale witte strook of vaag gedeelte op de pagina ziet zelfs als het apparaat nog voldoende toner heeft, opent en sluit u de voorklep 3 tot 4 keer achtereenvolgens (zie "Apparaatoverzicht" op pagina 16).</li><li>Mogelijk voldoet het papier niet aan de papierspecificaties. Het papier kan bijvoorbeeld te vochtig of te ruw zijn.</li><li>Als de hele pagina te licht is, is de afdrukresolutie te laag ingesteld of is de tonerbespaarstand ingeschakeld. Wijzig de afdrukresolutie en schakel de energiebesparende modus uit. Raadpleeg de Help bij het printerstuurprogramma.</li><li>Een combinatie van vage plekken en vegen kan erop wijzen dat de tonercassette moet worden gereinigd. Reinig de binnenkant van het apparaat (zie "Het apparaat reinigen" op pagina 54).</li><li>Het oppervlak van het LSU-gedeelte in het apparaat kan vuil zijn. Reinig de binnenkant van het apparaat (zie "Het apparaat reinigen" op pagina 54). Als het probleem hiermee niet kan worden opgelost, neemt u contact op met een medewerker van de klantenservice.</li></ul>
<b>De bovenste helft van het papier is lichter bedrukt dan de rest van het papier.</b> 	<p>De toner hecht mogelijk niet aan dit papiertype.</p> <ul style="list-style-type: none"><li>Wijzig de instelling van de printer en probeer het opnieuw. Ga naar <b>Voorkeursinstellingen voor afdrukken</b>, klik op het tabblad <b>Papier</b> en stel het papiertype in op <b>Kringlooppapier</b> (zie "Voorkeursinstellingen voor afdrukken openen" op pagina 36).</li></ul>

# Problemen met de afdrukkwaliteit

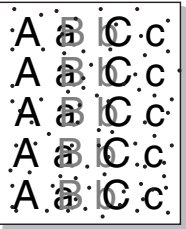
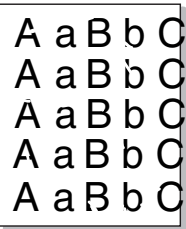
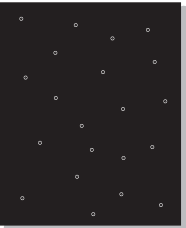
Toestand	Voorgestelde oplossing
<p><b>Tonervlekken</b></p> 	<ul style="list-style-type: none"><li>• Mogelijk voldoet het papier niet aan de specificaties. Het papier kan bijvoorbeeld te vochtig of te ruw zijn.</li><li>• Mogelijk is de transportrol vuil. Reinig de binnenkant van het apparaat (zie "Het apparaat reinigen" op pagina 54).</li><li>• Het papierpad is mogelijk aan een reinigingsbeurt toe. Neem contact op met een medewerker van de klantenservice (zie "Het apparaat reinigen" op pagina 54).</li></ul>
<p><b>Onregelmatigheden</b></p> 	<p>Als op willekeurige plaatsen vage, doorgaans ronde, plekken verschijnen:</p> <ul style="list-style-type: none"><li>• Er zit mogelijk een slecht vel tussen het papier. Druk het document opnieuw af.</li><li>• Het vochtgehalte van het papier is niet op alle plaatsen gelijk of het papier bevat vochtplekken. Probeer papier van een ander merk.</li><li>• Een hele partij papier is niet in orde. Problemen tijdens de productie kunnen ertoe leiden dat sommige delen toner afstoten. Probeer een ander soort of merk papier.</li><li>• Wijzig de instelling van de printer en probeer het opnieuw. Ga naar de <b>Voorkeursinstellingen voor afdrucken</b>, klik op het tabblad <b>Papier</b> en stel de papiersoort in op <b>Dik papier</b> of <b>Dikker</b> (zie "Voorkeursinstellingen voor afdrucken openen" op pagina 36).</li></ul> <p>Als het probleem hiermee niet kan worden opgelost, neemt u contact op met een medewerker van de klantenservice.</p>
<p><b>Witte vlekken</b></p> 	<p>Er verschijnen witte vlekken op de pagina:</p> <ul style="list-style-type: none"><li>• Het papier is te ruw en er valt veel papierstof op de interne onderdelen van het apparaat, wat erop wijst dat de rol vuil kan zijn. Reinig de binnenkant van het apparaat (zie "Het apparaat reinigen" op pagina 54).</li><li>• Het papierpad is mogelijk aan een reinigingsbeurt toe. Reinig de binnenkant van het apparaat (zie "Het apparaat reinigen" op pagina 54).</li></ul> <p>Als het probleem hiermee niet kan worden opgelost, neemt u contact op met een medewerker van de klantenservice.</p>

# Problemen met de afdrukkwaliteit

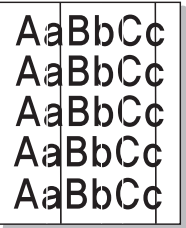
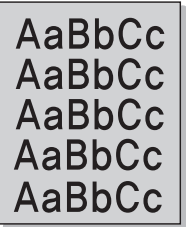
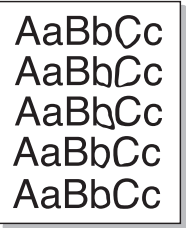
Toestand	Voorgestelde oplossing
<b>Verticale strepen</b> 	<p>Als de pagina zwarte, verticale strepen vertoont:</p> <ul style="list-style-type: none"><li>Er zitten mogelijk krassen op het oppervlak (drumgedeelte) van de beeldeenheid in het apparaat. Verwijder de tonercassette en plaats een nieuwe (zie "De beeldeenheid vervangen" op pagina 52).</li></ul> <p>Als de pagina witte verticale strepen vertoont:</p> <ul style="list-style-type: none"><li>Het oppervlak van het LSU-gedeelte in het apparaat kan vuil zijn. Reinig de binnenkant van het apparaat (zie "Het apparaat reinigen" op pagina 54). Als het probleem hiermee niet kan worden opgelost, neemt u contact op met een medewerker van de klantenservice.</li></ul>
<b>Zwarte achtergrond</b> 	<p>Als er in lichte gedeelten te veel toner wordt gebruikt (grijze achtergrond):</p> <ul style="list-style-type: none"><li>Gebruik papier met een lager gewicht.</li><li>Controleer de omgevingsvoorwaarden: bijzonder droge omstandigheden of een hoge luchtvochtigheid (meer dan 80% RV) kunnen aanleiding geven tot een grijzere achtergrond.</li><li>Verwijder de oude beeldeenheid en plaats een nieuwe (zie "De beeldeenheid vervangen" op pagina 52).</li><li>Herverdeel de toner grondig (zie "Toner herverdelen" op pagina 46).</li></ul>
<b>Tonervegen</b> 	<ul style="list-style-type: none"><li>Reinig de binnenkant van het apparaat (zie "De tonercassette vervangen" op pagina 48).</li><li>Controleer de papiersoort en de kwaliteit van het papier.</li><li>Verwijder de oude beeldeenheid en plaats een nieuwe (zie "De beeldeenheid vervangen" op pagina 52).</li></ul>

# Problemen met de afdrukkwaliteit

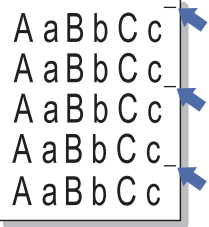
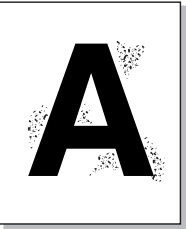
Toestand	Voorgestelde oplossing
<p data-bbox="53 272 394 347"><b>Verticaal terugkerende afwijkingen</b></p> 	<p data-bbox="506 272 1585 304">Als de bedrukte zijde van de pagina met gelijke intervallen afwijkingen vertoont:</p> <ul data-bbox="506 328 2163 544" style="list-style-type: none"><li data-bbox="506 328 2163 400">• De beeldeenheid is mogelijk beschadigd. Als de problemen zich na het afdrucken blijven voordoen, vervangt u de oude beeldeenheid door een nieuwe (zie "De beeldeenheid vervangen" op pagina 52).</li><li data-bbox="506 416 2163 488">• Er zit mogelijk toner op sommige onderdelen van het apparaat. Als de afwijkingen zich op de achterkant van de pagina bevinden zal het probleem waarschijnlijk na enkele pagina's vanzelf verdwijnen.</li><li data-bbox="506 504 2163 544">• De fixeereenheid is mogelijk beschadigd. Neem contact op met een medewerker van de klantenservice.</li></ul>
<p data-bbox="53 655 304 687"><b>Schaduwvlekken</b></p> 	<p data-bbox="506 655 2136 687">Schaduwvlekken worden veroorzaakt door kleine hoeveelheden toner die willekeurig verspreid op de afdruk voorkomen.</p> <ul data-bbox="506 711 2186 1038" style="list-style-type: none"><li data-bbox="506 711 2186 783">• Misschien is het papier te vochtig. Probeer af te drukken op papier van een andere partij. Maak een pak papier pas open op het moment dat u het gaat gebruiken zodat het papier niet te veel vocht opneemt.</li><li data-bbox="506 799 2186 991">• Als het gehele oppervlak van een afgedrukte pagina wordt bedekt met schaduwvlekken, kiest u een andere afdrukresolutie in het softwareprogramma of in de <b>Voorkeursinstellingen voor afdrucken</b> (zie "Voorkeursinstellingen voor afdrucken openen" op pagina 36). Controleer of u het juiste papiertype hebt geselecteerd. Voorbeeld: Als <b>Dikker papier</b> papier wordt geselecteerd, maar als er momenteel <b>Normaal papier</b> papier gebruikt wordt, kan het papier verzadigen met inkt en dit probleem tot gevolg hebben.</li><li data-bbox="506 1007 2186 1038">• Als u een nieuwe tonercassette gebruikt, moet u de toner eerst herverdelen (zie "Toner herverdelen" op pagina 46).</li></ul>

# Problemen met de afdrukkwaliteit

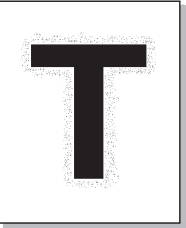
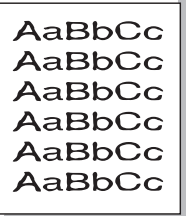
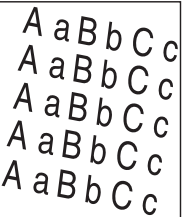
Toestand	Voorgestelde oplossing
<p data-bbox="53 272 427 384"><b>Er blijven tonerdeeltjes hangen rond vetgedrukte tekens of donkere foto's.</b></p> 	<p data-bbox="510 272 1227 304">De toner hecht mogelijk niet goed aan dit papiertype.</p> <ul data-bbox="510 328 2190 528" style="list-style-type: none"><li>• Wijzig de instelling van de printer en probeer het opnieuw. Ga naar <b>Voorkeursinstellingen voor afdrucken</b>, klik op het tabblad <b>Papier</b> en stel het papiertype in op <b>Kringlooppapier</b> (zie "Voorkeursinstellingen voor afdrucken openen" op pagina 36).</li><li>• Controleer of u het juiste papiertype hebt geselecteerd. Voorbeeld: Als <b>Dikker papier</b> papier wordt geselecteerd, maar als er momenteel <b>Normaal papier</b> papier gebruikt wordt, kan het papier verzadigen met inkt en dit probleem tot gevolg hebben.</li></ul>
<p data-bbox="53 699 300 730"><b>Misvormde tekst</b></p> 	<ul data-bbox="510 699 2033 730" style="list-style-type: none"><li>• Als tekst er vervormd uitziet ("uitgehold" effect) is het papier mogelijk te glad. Probeer een ander soort papier.</li></ul>
<p data-bbox="53 1034 255 1066"><b>Papier schuin</b></p> 	<ul data-bbox="510 1034 1653 1169" style="list-style-type: none"><li>• Plaats het papier op de juiste manier in de lade.</li><li>• Controleer de papiersoort en de kwaliteit van het papier.</li><li>• Let erop dat de geleiders niet te dicht en niet te ver af staan van de stapel papier.</li></ul>

# Problemen met de afdrukkwaliteit

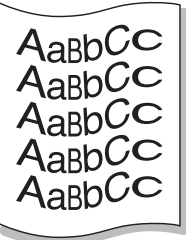
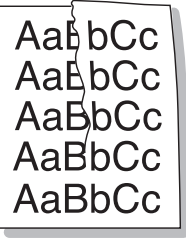
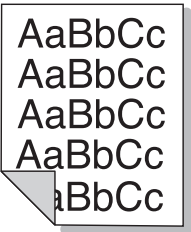
Toestand	Voorgestelde oplossing
<p data-bbox="51 268 331 300"><b>Gekruild of gegolfd</b></p> 	<ul data-bbox="506 268 2186 411" style="list-style-type: none"><li>• Plaats het papier op de juiste manier in de lade.</li><li>• Controleer de papiersoort en de kwaliteit van het papier. Papier kan krullen als de temperatuur of de vochtigheid te hoog is.</li><li>• Draai de stapel papier in de lade om. Probeer ook eens om het papier 180° te draaien in de lade.</li></ul>
<p data-bbox="51 624 331 655"><b>Vouwen of kreuken</b></p> 	<ul data-bbox="506 624 1861 767" style="list-style-type: none"><li>• Plaats het papier op de juiste manier in de lade.</li><li>• Controleer de papiersoort en de kwaliteit van het papier.</li><li>• Draai de stapel papier in de lade om. Probeer ook eens om het papier 180° te draaien in de lade.</li></ul>
<p data-bbox="51 975 465 1038"><b>Achterkant van afdrukken is vuil</b></p> 	<ul data-bbox="506 975 2096 1007" style="list-style-type: none"><li>• Mogelijk lekt een tonercassette. Reinig de binnenkant van het apparaat (zie "Het apparaat reinigen" op pagina 54).</li></ul>

# Problemen met de afdrukkwaliteit

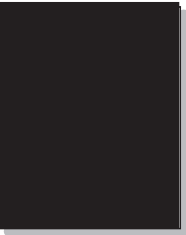
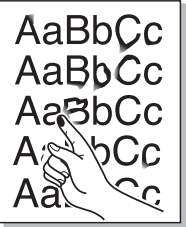
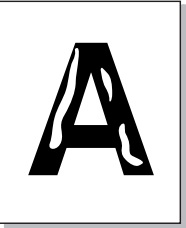
Toestand	Voorgestelde oplossing
<p><b>Volledig gekleurde of zwarte pagina's</b></p> 	<ul style="list-style-type: none"><li>• Mogelijk is de beeldeenheid niet goed geplaatst. Verwijder de beeldeenheid en plaats deze opnieuw.</li><li>• De beeldeenheid is mogelijk defect. Verwijder de beeldeenheid en plaats een nieuwe (zie "De beeldeenheid vervangen" op pagina 52).</li><li>• Het apparaat moet mogelijk worden gerepareerd. Neem contact op met een medewerker van de klantenservice.</li></ul>
<p><b>Losse toner</b></p> 	<ul style="list-style-type: none"><li>• Reinig de binnenkant van het apparaat (zie "Het apparaat reinigen" op pagina 54).</li><li>• Controleer de papiersoort en de kwaliteit van het papier.</li><li>• Verwijder de beeldeenheid en plaats een nieuwe (zie "De beeldeenheid vervangen" op pagina 52).</li></ul> <p>Lost dit het probleem niet op, dan moet het apparaat mogelijk worden hersteld. Neem contact op met een medewerker van de klantenservice.</p>
<p><b>Openingen in tekens</b></p> 	<p>Letters worden onvolledig afgedrukt omdat er witte plekken verschijnen op plaatsen die zwart zouden moeten zijn:</p> <ul style="list-style-type: none"><li>• Misschien drukt u af op de verkeerde kant van het papier. Verwijder het papier en draai het om.</li><li>• Mogelijk voldoet het papier niet aan de papierspecificaties.</li></ul>

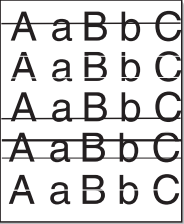
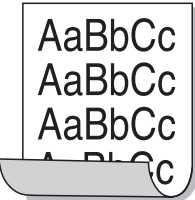

# Problemen met de afdrukkwaliteit

Toestand	Voorgestelde oplossing
<p data-bbox="51 268 342 300"><b>Horizontale strepen</b></p>  <p>The image shows a printed test pattern consisting of five rows of the text 'A a B b C'. Each row is crossed out by a horizontal line, illustrating the 'Horizontal lines' problem.</p>	<p data-bbox="506 268 1377 300">Controleer bij horizontale zwarte strepen of vegen het volgende:</p> <ul data-bbox="506 323 2175 448" style="list-style-type: none"><li>• Mogelijk is de beeldeenheid niet goed geplaatst. Verwijder de beeldeenheid en plaats deze opnieuw.</li><li>• De beeldeenheid is mogelijk defect. Verwijder de beeldeenheid en plaats een nieuwe (zie "De beeldeenheid vervangen" op pagina 52).</li></ul> <p data-bbox="506 472 2186 536">Lost dit het probleem niet op, dan moet het apparaat waarschijnlijk worden hersteld. Neem contact op met een medewerker van de klantenservice.</p>
<p data-bbox="51 611 163 643"><b>Krullen</b></p>  <p>The image shows a printed test pattern with the text 'AaBbCc' repeated on four lines. The paper is shown curling upwards at the bottom, illustrating the 'Curling' problem.</p>	<p data-bbox="506 611 1758 643">Als het afgedrukte papier opkrult of als het papier niet wordt ingevoerd, doet u het volgende:</p> <ul data-bbox="506 667 2186 826" style="list-style-type: none"><li>• Draai de stapel papier in de lade om. Probeer ook eens om het papier 180° te draaien in de lade.</li><li>• Wijzig de papierinstelling op de printer en probeer het opnieuw. Ga naar de <b>Voorkeursinstellingen voor afdrukken</b>, klik op het tabblad <b>Papier</b> en stel de papiersoort in op <b>Dun papier</b> (zie "Voorkeursinstellingen voor afdrukken openen" op pagina 36).</li></ul>
<ul data-bbox="51 922 483 1137" style="list-style-type: none"><li>• <b>Openkele vellen verschijnt herhaaldelijk een onbekende afbeelding.</b></li><li>• <b>Losse toner</b></li><li>• <b>Vage afdruk of vervuiling</b></li></ul>	<p data-bbox="506 922 2186 1034">Uw apparaat wordt mogelijk gebruikt op een hoogte van 1.000 m of hoger. Een dergelijke hoogte kan de afdrukkwaliteit beïnvloeden (bijv. losse toner of een vage afdruk). Stel uw apparaat in op de juiste hoogte (zie "Aanpassing aan luchtdruk of hoogte" op pagina 54).</p>

# Problemen met het besturingssysteem

## Algemene Windows-problemen

Toestand	Voorgestelde oplossing
Tijdens de installatie verschijnt het bericht "Bestand in gebruik".	Sluit alle softwaretoepassingen af. Verwijder alle software uit de opstartgroep en start vervolgens Windows weer op. Installeer het printerstuurprogramma opnieuw.
Het bericht "Algemene beschermingsfout", "OE-uitzondering", "Spool 32" of "Ongeldige bewerking" verschijnt.	Sluit alle andere toepassingen af, start Windows opnieuw op en probeer opnieuw af te drukken.
De berichten "Kan niet afdrukken" of "Er is een time-outfout in de printer opgetreden" verschijnen.	Deze meldingen kunnen tijdens het afdrukken verschijnen. Wacht gewoon even tot het apparaat klaar is met afdrukken. Als het bericht verschijnt als de printer klaar staat voor gebruik of nadat de afdruk is voltooid, controleert u de aansluiting en gaat u na of er een fout is opgetreden.
Samsung Printer Experience wordt niet weergegeven wanneer u klikt op Meer instellingen.	<b>Samsung Printer Experience</b> is niet geïnstalleerd. Download de app van de Windows <b>Store(Store)</b> en installeer deze.
Apparaatgegevens worden niet weergegeven wanneer u op het apparaat in <b>Apparaten en printers</b> klikt.	Selecteer het selectievakje <b>Eigenschappen van printer</b> . Klik op de tab <b>Poorten</b> . ( <b>Configuratiescherm &gt; Apparaten en printers</b> > Klik met de rechtermuisknop op het pictogram van uw printer en selecteer <b>Eigenschappen van printer</b> ) Als de poort is ingesteld op Bestand of LPT, verwijdert u de selectiemarkering en selecteert u TCP/IP, USB of WSD.

# Problemen met het besturingssysteem



Raadpleeg de gebruikershandleiding van Microsoft Windows die bij uw computer is geleverd voor meer informatie over foutmeldingen in Windows.

## Veelvoorkomende problemen op de Mac-computer

Toestand	Voorgestelde oplossing
<b>Het apparaat drukt het PDF-bestand niet juist af. Sommige delen van afbeeldingen, tekst of illustraties ontbreken.</b>	<p>Het bestand kan worden afgedrukt door het PDF-bestand af te drukken als een afbeelding. Schakel <b>Afdrukken als afbeelding</b> uit de afdrুকopties van Acrobat in.</p> <p> Een PDF-bestand als afbeelding afdrukken neemt meer tijd in beslag.</p>
<b>Bepaalde letters worden niet normaal weergegeven tijdens het afdrukken van het voorblad.</b>	<p>Mac OS kan bij het afdrukken van het voorblad het gebruikte lettertype niet maken . Normale letters en cijfers worden normaal weergegeven op het voorblad.</p>
<b>Als u op een Macintosh-computer een document afdrukt met Acrobat Reader 6.0 of hoger, worden de kleuren niet op de juiste wijze afgedrukt.</b>	<p>Controleer of de resolutie-instelling in uw printerstuurprogramma overeenkomt met de resolutie-instelling in Acrobat Reader.</p>



Raadpleeg de gebruikershandleiding van Macintosh die bij uw computer is geleverd voor meer informatie over foutmeldingen in Mac OS.

# Problemen met het besturingssysteem

## Algemene Linux-problemen

Toestand	Voorgestelde oplossing
<b>De sorteeroptie kan niet worden uitgeschakeld in het dialoogvenster voor afdrukken.</b>	Voor sommige distributies treedt een probleem op bij de verwerking van de sorteeroptie in het dialoogvenster voor afdrukken van GNOME. U kunt dit probleem oplossen door de standaardwaarde voor de sorteeroptie in te stellen op <b>False</b> met het systeemhulpprogramma voor afdrukken (voer 'system-config-printer' uit met het terminalprogramma).
<b>Er wordt altijd dubbelzijdig afgedrukt.</b>	Dit probleem met dubbelzijdig afdrukken doet zich voor in het in Ubuntu 9.10 CUPS-pakket. Werk de CUPS-versie bij naar 1.4.1-5ubuntu2.2.
<b>De printer kan niet worden toegevoegd via het hulpprogramma voor afdrukken van het systeem.</b>	Dit probleem treedt op in Debian 7 vanwege een fout in het pakket 'system-config-printer' van Debian 7 ( <a href="http://bugs.debian.org/cgi-bin/bugreport.cgi?bug=662813">http://bugs.debian.org/cgi-bin/bugreport.cgi?bug=662813</a> in het systeem voor het bijhouden van fouten in Debian). Gebruik een andere methode om de printer toe te voegen (bijvoorbeeld via CUPS WebUI)
<b>Wanneer u tekstbestanden opent, zijn de instellingen voor papierformaat en afdrukstand uitgeschakeld in het dialoogvenster voor afdrukken.</b>	Dit probleem treedt op in Fedora 19 en heeft betrekking op de teksteditor 'leafpad' in Fedora 19. Gebruik een andere teksteditor, bijvoorbeeld 'gedit'.
<b>Afdrukken produceert onderverdeelde afbeeldingen.</b>	Dit probleem treedt op in openSUSE 13.2 vanwege een verkeerd ghostscript van het systeem. Werk het pakket 'cups-filters-ghostscript' bij met het commando "zypper install --force cups-filters-ghostscript" of met het hulpprogramma "Install/Remove Software".



Raadpleeg de gebruikershandleiding van Linux die bij uw computer werd geleverd voor meer informatie over Linux-foutberichten.

# Contact SAMSUNG worldwide

If you have any comments or questions regarding Samsung products, contact the Samsung customer care center.

Country/Region	Customer Care Center	WebSite
<b>ALGERIA</b>	3004 (Toll Free)	<a href="http://www.samsung.com/n_africa/support">www.samsung.com/n_africa/support</a>
<b>ANGOLA</b>	917 267 864	<a href="http://www.samsung.com/support">www.samsung.com/support</a>
<b>ARGENTINE</b>	0800-555-SAM(7267)	<a href="http://www.samsung.com/ar">www.samsung.com/ar</a>
<b>ARMENIA</b>	0-800-05-555	<a href="http://www.samsung.com/support">www.samsung.com/support</a>
<b>AUSTRALIA</b>	1300 362 603	<a href="http://www.samsung.com/au/support">www.samsung.com/au/support</a>
<b>AUSTRIA</b>	0800-SAMSUNG (0800-7267864)[Only for Premium HA] 0800-366661[Only for Dealers] 0810-112233	<a href="http://www.samsung.com/at/support">www.samsung.com/at/support</a>
<b>AZERBAIJAN</b>	0-88-555-55-55	<a href="http://www.samsung.com/support">www.samsung.com/support</a>
<b>BAHRAIN</b>	8000-GSAM (8000-4726)	<a href="http://www.samsung.com/ae/support">www.samsung.com/ae/support</a> (English) <a href="http://www.samsung.com/ae_ar/support">www.samsung.com/ae_ar/support</a> (Arabic)

Country/Region	Customer Care Center	WebSite
<b>BANGLADESH</b>	0961-2300300 0800-0300300 (Toll free)	<a href="http://www.samsung.com/in/support">www.samsung.com/in/support</a>
<b>BELARUS</b>	810-800-500-55-500	<a href="http://www.samsung.com/support">www.samsung.com/support</a>
<b>BELGIUM</b>	02-201-24-18	<a href="http://www.samsung.com/be/support">www.samsung.com/be/support</a> (Dutch) <a href="http://www.samsung.com/be_fr/support">www.samsung.com/be_fr/support</a> (French)
<b>BOLIVIA</b>	800-10-7260	<a href="http://www.samsung.com/cl/support">www.samsung.com/cl/support</a>
<b>BOSNIA</b>	055 233 999	<a href="http://www.samsung.com/support">www.samsung.com/support</a>
<b>BOTSWANA</b>	8007260000	<a href="http://www.samsung.com/support">www.samsung.com/support</a>
<b>BRAZIL</b>	0800-124-421 (Demais cidades e regiões) 4004-0000 (Capitais e grandes centros)	<a href="http://www.samsung.com/br/support">www.samsung.com/br/support</a>
<b>BULGARIA</b>	0800 111 31 , Безплатна телефонна линия	<a href="http://www.samsung.com/bg/support">www.samsung.com/bg/support</a>
<b>BURUNDI</b>	200	<a href="http://www.samsung.com/support">www.samsung.com/support</a>

# Contact SAMSUNG worldwide

Country/Region	Customer Care Center	WebSite
<b>CAMEROON</b>	7095- 0077	<a href="http://www.samsung.com/africa_fr/support">www.samsung.com/africa_fr/support</a>
<b>CANADA</b>	1-800-SAMSUNG (726-7864)	<a href="http://www.samsung.com/ca/support(English)">www.samsung.com/ca/support(English)</a> <a href="http://www.samsung.com/ca_fr/support">www.samsung.com/ca_fr/support</a> (French)
<b>CHILE</b>	800-SAMSUNG (726-7864) [HHP] 02-24828200	<a href="http://www.samsung.com/cl/support">www.samsung.com/cl/support</a>
<b>CHINA</b>	400-810-5858	<a href="http://www.samsung.com/cn/support">www.samsung.com/cn/support</a>
<b>COLOMBIA</b>	Bogotá en el 600 12 72Sin costo en todo el país 01 8000 112 112Y desde tu celular #726	<a href="http://www.samsung.com/co">www.samsung.com/co</a>
<b>COSTA RICA</b>	00-800-1-SAMSUNG (726-7864)	<a href="http://www.samsung.com/latin/support">www.samsung.com/latin/support</a> (Spanish) <a href="http://www.samsung.com/latin_en/support">www.samsung.com/latin_en/support</a> (English)
<b>CROATIA</b>	072 726 786	<a href="http://www.samsung.com/hr/support">www.samsung.com/hr/support</a>

Country/Region	Customer Care Center	WebSite
<b>Cote D' Ivoire</b>	8000 0077	<a href="http://www.samsung.com/africa_fr/support">www.samsung.com/africa_fr/support</a>
<b>CYPRUS</b>	8009 4000 only from landline, toll free	<a href="http://www.samsung.com/gr/support">www.samsung.com/gr/support</a>
<b>CZECH</b>	800-SAMSUNG (800-726786)	<a href="http://www.samsung.com/cz/support">www.samsung.com/cz/support</a>
<b>DENMARK</b>	70 70 19 70	<a href="http://www.samsung.com/dk/support">www.samsung.com/dk/support</a>
<b>DOMINICAN REPUBLIC</b>	1-800-751-2676	<a href="http://www.samsung.com/latin/support">www.samsung.com/latin/support</a> (Spanish) <a href="http://www.samsung.com/latin_en/support">www.samsung.com/latin_en/support</a> (English)
<b>DRC</b>	4999999	<a href="http://www.samsung.com/support">www.samsung.com/support</a>
<b>ECUADOR</b>	1-800-SAMSUNG (72-6786)	<a href="http://www.samsung.com/latin/support">www.samsung.com/latin/support</a> (Spanish) <a href="http://www.samsung.com/latin_en/support(English)">www.samsung.com/latin_en/support(English)</a>

# Contact SAMSUNG worldwide

Country/Region	Customer Care Center	WebSite
<b>EGYPT</b>	08000-7267864 16580	www.samsung.com/ eg/support
<b>EIRE</b>	0818 717100	www.samsung.com/ ie/support
<b>EL SALVADOR</b>	8000-SAMSUNG (726-7864)	www.samsung.com/ latin/support (Spanish) www.samsung.com/ latin_en/support (English)
<b>ESTONIA</b>	800-7267	www.samsung.com/ ee/support
<b>FINLAND</b>	030-6227 515	www.samsung.com/ fi/support
<b>FRANCE</b>	01 48 63 00 00	www.samsung.com/ fr/support

Country/Region	Customer Care Center	WebSite
<b>GERMANY</b>	0180 6 SAMSUNG bzw. 0180 6 7267864* (*0,20 €/Anruf aus dem dt. Festnetz, aus dem Mobilfunk max. 0,60 €/Anruf) [HHP] 0180 6 M SAMSUNG bzw. 0180 6 67267864* (*0,20 €/Anruf aus dem dt. Festnetz, aus dem Mobilfunk max. 0,60 €/Anruf)	www.samsung.com/ de/support
<b>GEORGIA</b>	0-800-555-555	www.samsung.com/ support
<b>GHANA</b>	0800-10077 0302-200077	www.samsung.com/ africa_en/support
<b>GREECE</b>	80111-SAMSUNG (80111 726 7864) only from land line (+30) 210 6897691 from mobile and land line	www.samsung.com/ gr/support

# Contact SAMSUNG worldwide

Country/Region	Customer Care Center	WebSite
<b>GUATEMALA</b>	1-800-299-0033	www.samsung.com/ latin/support (Spanish)  www.samsung.com/ latin_en/support (English)
<b>HONDURAS</b>	800-2791-9111	www.samsung.com/ latin/support (Spanish)  www.samsung.com/ latin_en/support (English)
<b>HONG KONG</b>	3698 4698	www.samsung.com/ hk/support (Chinese)  www.samsung.com/ hk_en/support (English)
<b>HUNGARY</b>	0680SAMSUNG (0680-726-786) 0680PREMIUM (0680-773-648)	www.samsung.com/ hu/support
<b>INDIA</b>	1800 3000 8282 - Toll Free 1800 266 8282 - Toll Free	www.samsung.com/ in/support
<b>INDONESIA</b>	021-56997777 08001128888	www.samsung.com/ id/support

Country/Region	Customer Care Center	WebSite
<b>IRAN</b>	021-8255 [CE] 021-42132 [HHP]	www.samsung.com/ iran/support
<b>ITALIA</b>	800-SAMSUNG (800.7267864)	www.samsung.com/ it/support
<b>JAMAICA</b>	1-800-SAMSUNG (726-7864)	www.samsung.com/ latin_en/support (English)
<b>JAPAN</b>	0120-363-905	www.samsung.com/ jp/support
<b>JORDAN</b>	0800-22273 06 5777444	www.samsung.com/ Levant
<b>KAZAKHSTAN</b>	8-10-800-500-55-500 (GSM: 7799, VIP care 7700)	www.samsung.com/ kz_ru/support
<b>KENYA</b>	0800 545 545	www.samsung.com/ support
<b>KUWAIT</b>	183-CALL (183-2255)	www.samsung.com/ ae/support (English)  www.samsung.com/ ae_ar/support (Arabic)
<b>KYRGYZSTAN</b>	00-800-500-55-500 (GSM: 9977)	www.samsung.com/ support



# Contact SAMSUNG worldwide

Country/Region	Customer Care Center	WebSite
<b>LATVIA</b>	8000-7267	www.samsung.com/ lv/support
<b>LEBANON</b>	961 1484 999	www.samsung.com/ Levant
<b>LITHUANIA</b>	8-800-77777	www.samsung.com/ lt/support
<b>LUXEMBURG</b>	261 03 710	www.samsung.com/ be_fr/support
<b>MACAU</b>	0800 333	www.samsung.com/ support
<b>MACEDONIA</b>	023 207 777	
<b>MALAYSIA</b>	1800-88-9999 603-77137477 (Overseas contact)	www.samsung.com/ my/support
<b>MAURITIUS</b>	800 2550	www.samsung.com/ support
<b>MEXICO</b>	01-800-SAMSUNG (726-7864)	www.samsung.com/ mx/support
<b>MOLDOVA</b>	0-800-614-40	www.samsung.com/ support
<b>MONGOLIA</b>	+7-495-363-17-00	www.samsung.com/ support

Country/Region	Customer Care Center	WebSite
<b>MONTENEGRO</b>	020 405 888	www.samsung.com/ support
<b>MOROCCO</b>	080 100 22 55	www.samsung.com/ n_africa/support
<b>MOZAMBIQUE</b>	847267864 / 827267864	www.samsung.com/ support
<b>MYANMAR</b>	+95-01-2399-888	www.samsung.com/ support
<b>NAMIBIA</b>	08 197 267 864	www.samsung.com/ support
<b>NIGERIA</b>	0800-726-7864	www.samsung.com/ africa_en/support
<b>NETHERLANDS</b>	0900-SAMSUNG (0900- 7267864) (€ 0,10/Min)	www.samsung.com/ nl/support
<b>NEW ZEALAND</b>	0800 726 786	www.samsung.com/ nz/support
<b>NICARAGUA</b>	001-800-5077267	www.samsung.com/ latin/ support(Spanish) www.samsung.com/ latin_en/support (English)

# Contact SAMSUNG worldwide

Country/Region	Customer Care Center	WebSite
<b>NORWAY</b>	815 56480	<a href="http://www.samsung.com/no/support">www.samsung.com/no/support</a>
<b>OMAN</b>	800-SAMSUNG (800 - 726 7864)	<a href="http://www.samsung.com/ae/support">www.samsung.com/ae/support</a> (English) <a href="http://www.samsung.com/ae_ar/support">www.samsung.com/ae_ar/support</a> (Arabic)
<b>PAKISTAN</b>	0800-Samsung (72678)	<a href="http://www.samsung.com/pk/support">www.samsung.com/pk/support</a>
<b>PANAMA</b>	800-0101	<a href="http://www.samsung.com/latin/support">www.samsung.com/latin/support</a> (Spanish) <a href="http://www.samsung.com/latin_en/support">www.samsung.com/latin_en/support</a> (English)
<b>PARAGUAY</b>	0800-11-SAMS(7267)	<a href="http://www.samsung.com/ar">www.samsung.com/ar</a>
<b>PERU</b>	0800-777-08	<a href="http://www.samsung.com/pe/support">www.samsung.com/pe/support</a>

Country/Region	Customer Care Center	WebSite
<b>PHILIPPINES</b>	1-800-10-726-7864 [ PLDT Toll Free ] 1-800-8-726-7864 [ Globe Landline and Mobile ] 02- 422-2111 [ Standard Landline ]	<a href="http://www.samsung.com/ph/support">www.samsung.com/ph/support</a>
<b>POLAND</b>	801-172-678* lub +48 22 607-93-33* Dedykowana infolinia do obsługi zapytań dotyczących telefonów komórkowych: 801-672-678* lub +48 22 607-93-33* * (koszt połączenia według taryfy operatora)	<a href="http://www.samsung.com/pl/support">www.samsung.com/pl/support</a>
<b>PORTUGAL</b>	808 20 7267	<a href="http://www.samsung.com/pt/support">www.samsung.com/pt/support</a>
<b>PUERTO RICO</b>	1-800-682-3180	<a href="http://www.samsung.com/latin/support">www.samsung.com/latin/support</a> (Spanish) <a href="http://www.samsung.com/latin_en/support">www.samsung.com/latin_en/support</a> (English)

# Contact SAMSUNG worldwide

Country/Region	Customer Care Center	WebSite
<b>QATAR</b>	800-CALL (800-2255)	www.samsung.com/ ae/support (English)  www.samsung.com/ ae_ar/support (Arabic)
<b>REUNION</b>	0262 50 88 80	www.samsung.com/ support
<b>RWANDA</b>	9999	www.samsung.com/ support
<b>ROMANIA</b>	*8000 (apel in retea) 08008-726-78-64 (08008- SAMSUNG) Apel GRATUIT	www.samsung.com/ ro/support
<b>RUSSIA</b>	8-800-555-55-55 (VIP care 8- 800-555-55-88)	www.samsung.com/ ru/support
<b>SAUDI ARABIA</b>	800 247 3457 (800 24/7 HELP)	www.samsung.com/ sa/home  www.samsung.com/ sa_en
<b>SENEGAL</b>	800-00-0077	www.samsung.com/ africa_fr/support
<b>SERBIA</b>	011 321 6899	www.samsung.com/ rs/support

Country/Region	Customer Care Center	WebSite
<b>SINGAPORE</b>	1800-SAMSUNG (726-7864)	www.samsung.com/ sg/support
<b>SLOVENIA</b>	080 697 267 (brezplačna številka)	www.samsung.com/ si
<b>SLOVAKIA</b>	0800 - SAMSUNG (0800-726 786)	www.samsung.com/ sk/support
<b>SOUTH AFRICA</b>	0860 SAMSUNG (726 7864)	www.samsung.com/ support
<b>SPAIN</b>	0034902172678[HHP] 0034902167267	www.samsung.com/ es/support
<b>SRI LANKA</b>	0117540540 0115900000	www.samsung.com/ support
<b>SUDAN</b>	1969	www.samsung.com/ support
<b>SWEDEN</b>	0771 726 7864 (0771- SAMSUNG)	www.samsung.com/ se/support
<b>SWITZERLAND</b>	0800 726 78 64 (0800- SAMSUNG)	www.samsung.com/ ch/support (German)  www.samsung.com/ ch_fr/support (French)

# Contact SAMSUNG worldwide

Country/Region	Customer Care Center	WebSite
<b>SYRIA</b>	18252273	www.samsung.com/ Levant
<b>TAJIKISTAN</b>	8-10-800-500-55-500	www.samsung.com/ support
<b>TAIWAN</b>	0800-329999	www.samsung.com/ tw/support
<b>TANZANIA</b>	0800 755 755 0685 889 900	www.samsung.com/ support
<b>THAILAND</b>	0-2689-3232, 1800-29-3232	www.samsung.com/ th/support
<b>TRINIDAD &amp; TOBAGO</b>	1-800-SAMSUNG (726-7864)	www.samsung.com/ latin/support (Spanish) www.samsung.com/ latin_en/support (English)
<b>TURKEY</b>	444 77 11	www.samsung.com/ tr/support
<b>TUNISIA</b>	80-1000-12	www.samsung.com/ n_africa/support

Country/Region	Customer Care Center	WebSite
<b>U.A.E</b>	800-SAMSUNG (800 -726 7864)	www.samsung.com/ ae/support (English) www.samsung.com/ ae_ar/support (Arabic)
<b>UK</b>	0330 SAMSUNG (7267864)	www.samsung.com/ uk/support
<b>U.S.A -Consumer Electronics</b>	1-800-SAMSUNG (726-7864)	www.samsung.com/ us/support
<b>U.S.A -(Mobile Phones)</b>	1-800-SAMSUNG (726-7864)	www.samsung.com/ us/support
<b>UGANDA</b>	0800 300 300	www.samsung.com/ support
<b>UKRAINE</b>	0-800-502-000	www.samsung.com/ ua/support (Ukrainian) www.samsung.com/ ua_ru/support (Russian)
<b>URUGUAY</b>	0800-SAMS(7267)	www.samsung.com/ ar

# Contact SAMSUNG worldwide

Country/Region	Customer Care Center	WebSite
<b>UZBEKISTAN</b>	00-800-500-55-500 (GSM: 7799)	<a href="http://www.samsung.com/support">www.samsung.com/ support</a>
<b>VENEZUELA</b>	0-800-SAMSUNG (726-7864)	<a href="http://www.samsung.com/ve/support">www.samsung.com/ ve/support</a>
<b>VIETNAM</b>	1800 588 889	<a href="http://www.samsung.com/vn/support">www.samsung.com/ vn/support</a>
<b>ZAMBIA</b>	0211 350370	<a href="http://www.samsung.com/support">www.samsung.com/ support</a>

# Verklarende woordenlijst



De onderstaande woordenlijst helpt u vertrouwd te raken met het product en de terminologie die in deze gebruikershandleiding wordt gebruikt en verband houdt met afdrucken.

## 802.11

---

802.11 bevat een reeks standaarden voor draadloze-netwerkcommunicatie (WLAN) ontwikkeld door het IEEE LAN/MAN-Standards Committee (IEEE 802).

## 802.11b/g/n

---

802.11b/g/n kan dezelfde hardware delen over een bandbreedte van 2.4 GHz. 802.11b ondersteunt een bandbreedte tot maximaal 11 Mbps, 802.11n ondersteunt een bandbreedte tot 150 Mbps. 802.11b/g/n-apparaten kunnen interferentie ondervinden van magnetrons, draadloze telefoons en Bluetooth-apparaten.

## Toegangspunt

---

Een toegangspunt of draadloos toegangspunt (AP of WAP) is een apparaat dat draadlozecomunicatieapparaten verbindt in een draadloos netwerk (WLAN) en dienst doet als een centrale zender en ontvanger van WLAN-radiosignalen.

## ADF

---

De automatische documentinvoer (ADF) is een mechanisme dat automatisch een origineel vel papier invoert zodat het apparaat een gedeelte van het papier in één keer kan scannen.

## AppleTalk

---

AppleTalk is een octrooirechtelijk beschermde suite van door Apple Inc ontwikkelde protocollen voor computernetwerken. Deze suite was opgenomen in de oorspronkelijke Mac (1984) en wordt nu door Apple ingezet voor TCP/IP-netwerken.

## Bitdiepte

---

Een grafische computerterm die beschrijft hoeveel bits er nodig zijn om de kleur van één pixel in een bitmapafbeelding te vertegenwoordigen. Een hogere kleurdiepte geeft een breder scala van te onderscheiden kleuren. Naarmate het aantal bits toeneemt, wordt het aantal mogelijke kleuren te groot voor een kleurtabel. Een 1-bits kleur wordt doorgaans monochroom of zwart-wit genoemd.

## BMP

---

Een grafische bitmapindeling die intern wordt gebruikt door het grafische subsysteem van Microsoft Windows (GDI) en algemeen wordt gebruikt als een eenvoudige grafische bestandsindeling op dat platform.

# Verklarende woordenlijst

## BOOTP

---

Bootstrap-protocol. Een netwerkprotocol dat wordt gebruikt door een netwerkclient om automatisch het IP-adres op te halen. Dit gebeurt doorgaans in het bootstraproces van computers of de daarop uitgevoerde besturingssystemen. De BOOTP-servers wijzen aan iedere client een IP-adres toe uit een pool van adressen. Met BOOTP kunnen computers met een "schijfloos werkstation" een IP-adres ophalen voordat een geavanceerd besturingssysteem wordt geladen.

## CCD

---

CCD (Charge Coupled Device) is hardware die de scantaak mogelijk maakt. Het CCD-vergrendelingsmechanisme wordt ook gebruikt om de CCD-module te blokkeren en schade te voorkomen wanneer u het apparaat verplaatst.

## Sorteren

---

Sorteren is een proces waarbij een kopieertaak bestaande uit meerdere exemplaren in sets wordt afgedrukt. Wanneer de optie Sorteren is ingeschakeld, wordt eerst een volledige set afgedrukt voordat de overige kopieën worden gemaakt.

## Configuratiescherm

---

Een bedieningspaneel is het platte, doorgaans verticale, gedeelte waarop de bedienings- of controle-instrumenten worden weergegeven. Deze bevinden zich doorgaans aan de voorzijde van het apparaat.

## Dekkingsgraad

---

Dit is de afdrukterm die wordt gebruikt om het tonergebruik bij het afdrukken te meten. Een dekkingsgraad van 5% betekent bijvoorbeeld dat een vel A4-papier 5% aan afbeeldingen of tekst bevat. Dus als het papier of origineel ingewikkelde afbeeldingen of veel tekst bevat, is de dekkingsgraad en daarmee het tonergebruik hoger.

## CSV

---

Kommagescheiden waarden (CSV). CSV is een type bestandsindeling. CSV wordt gebruikt om gegevens uit te wisselen tussen verschillende toepassingen. Deze bestandsindeling wordt in Microsoft Excel gebruikt en is min of meer de norm geworden in de IT-sector, ook op niet-Microsoftplatformen.

## DADF

---

De dubbelzijdige automatische documentinvoer (DADF) is een scanmechanisme waarmee een origineel automatisch wordt ingevoerd en omgedraaid, zodat het apparaat beide zijden van het papier kan inscannen.

# Verklarende woordenlijst

## Standaard

---

De waarde of instelling die van kracht is wanneer de printer uit de verpakking wordt gehaald, opnieuw wordt ingesteld of wordt geïnitieerd.

## DHCP

---

Een DHCP (Dynamic Host Configuration Protocol) is een client/servernetwerkprotocol. Een DHCP-server stuurt configuratieparameters naar de DHCP-clienthost die deze gegevens opvraagt om deel te kunnen uitmaken van een IP-netwerk. DHCP biedt ook een mechanisme voor de toewijzing van IP-adressen aan clienthosts.

## DIMM

---

De DIMM (Dual In-line Memory Module) is een kleine printplaat met geheugen. DIMM slaat alle gegevens in het apparaat op, zoals afdrukgegevens of ontvangen faxgegevens.

## DLNA

---

DLNA (Digital Living Network Alliance) is een standaard waarmee apparaten in een thuisnetwerk gegevens met elkaar kunnen uitwisselen via het netwerk.

## DNS

---

DNS (Domain Name Server) is een systeem dat domeinnaaminformatie opslaat in een gedistribueerde database op netwerken, zoals het internet.

## Matrixprinter

---

Een matrixprinter is een printer met een printerkop die heen en weer loopt over de pagina en afdrukt door middel van aanslagen, waarbij een van inkt voorzien lint tegen het papier wordt geslagen, zoals bij een typemachine.

## DPI

---

DPI (Dots Per Inch) is een maateenheid voor resolutie die wordt gebruikt voor scannen en afdrukken. Over het algemeen leidt een hogere DPI tot een hogere resolutie, meer zichtbare details in de afbeelding en een groter bestandsformaat.

## DRPD

---

Distinctieve belpatroondetectie. Distinctieve belpatroondetectie is een dienst van de telefoonmaatschappij waarmee een gebruiker met een enkele telefoonlijn oproepen naar verschillende telefoonnummers kan ontvangen.



# Verklarende woordenlijst

## Duplex

---

Een mechanisme dat een vel papier automatisch omkeert zodat het apparaat beide zijden van het vel kan bedrukken (of scannen). Een printer met een duplexeenheid kan afdrukken op beide zijden van een vel papier tijdens één printcyclus.

## Afdrukvolume

---

Het afdrukvolume bestaat uit de hoeveelheid afgedrukte pagina's per maand die de printerprestaties niet beïnvloedt. Doorgaans heeft de printer een beperkte levensduur, zoals een bepaald aantal pagina's per jaar. De levensduur duidt de gemiddelde afdrukcapaciteit aan, meestal binnen de garantieperiode. Als het afdrukvolume bijvoorbeeld 48 000 pagina's per maand (20 werkdagen) bedraagt, beperkt de printer het aantal pagina's tot 2 400 per dag.

## ECM

---

Foutcorrectiemodus (ECM) is een optionele verzendmodus voor foutcorrectie die is opgenomen in faxapparaten of faxmodems van Klasse 1. Hiermee worden fouten tijdens de verzending van faxen, die soms worden veroorzaakt door ruis op de telefoonlijn, automatisch opgespoord en gecorrigeerd.

## Emulatie

---

Emulatie is een techniek waarbij met één apparaat dezelfde resultaten worden behaald als met een ander.

Een emulator kopieert de functies van één systeem naar een ander systeem, zodat het tweede systeem zich als het eerste gedraagt. Emulatie is gericht op de exacte reproductie van extern gedrag, in tegenstelling tot simulatie; dit houdt verband met een abstract model van het systeem dat wordt gesimuleerd, vaak met betrekking tot de interne staat.

## Ethernet

---

Ethernet is een op frames gebaseerde computernetwerktechnologie voor LAN's. Hiermee worden de bedrading en de signalen gedefinieerd voor de fysieke laag en frameformaten en protocollen voor de MAC/gegevenskoppelingsslaag van het OSI-model. Ethernet wordt meestal gestandaardiseerd als IEEE 802.3. Het is sedert de jaren '90 van afgelopen eeuw de meest gebruikte LAN-technologie.

## EtherTalk

---

Een protocolsuite die Apple Computer ontwikkelde voor computernetwerken. Deze suite was opgenomen in de oorspronkelijke Mac (1984) en wordt nu door Apple ingezet voor TCP/IP-netwerken.

# Verklarende woordenlijst

## FDI

---

Interface extern apparaat (FDI) is een kaart die in het apparaat is geïnstalleerd zodat andere apparaten van derden, bijvoorbeeld een muntautomaat of een kaartlezer, kunnen worden aangesloten. Met deze apparaten kunt u laten betalen voor afdrukservices die worden uitgevoerd met uw apparaat.

## FTP

---

Protocol voor bestandsuitwisseling (FTP) is een algemeen gebruikt protocol voor de uitwisseling van bestanden via een willekeurig netwerk dat het TCP/IP-protocol ondersteunt (zoals internet of een intranet).

## Fixeereenheid

---

Het onderdeel van een laserprinter dat de toner op het afdrukmateriaal fixeert. De eenheid bestaat uit een rol die het papier verwarmt en een rol die druk uitoefent. Nadat toner op het papier is aangebracht, maakt de fixeereenheid gebruik van hitte en druk om ervoor te zorgen dat de toner aan het papier hecht. Dat verklaart ook waarom het papier warm is als het uit een laserprinter komt.

## Gateway

---

Een verbinding tussen computernetwerken of tussen computernetwerken en een telefoonlijn. Gateways worden veel gebruikt omdat het computers of netwerken zijn die toegang bieden tot andere computers of netwerken.

## Grijswaarden

---

Grijstinten die de lichte en donkere delen van een afbeelding weergeven worden omgezet in grijswaarden; kleuren worden door verschillende grijstinten weergegeven.

## Halftoon

---

Een type afbeelding dat grijswaarden simuleert door het aantal punten te variëren. Kleurrijke gebieden bestaan uit een groot aantal punten, terwijl lichtere gebieden uit een kleiner aantal punten bestaan.

## HDD

---

De HDD (Hard Disk Drive), doorgaans een harde of vaste schijf genoemd, is een niet-vluchtig opslagapparaat dat digitaal gecodeerde gegevens opslaat op sneldraaiende platen met een magnetisch oppervlak.

## IEEE

---

Het IEEE (Institute of Electrical and Electronics Engineers) is een internationale professionele non-profitorganisatie voor de bevordering van elektrische technologie.

# Verklarende woordenlijst

## IEEE 1284

---

De 1284-norm voor de parallelle poort is ontwikkeld door het IEEE (Institute of Electrical and Electronics Engineers). De term "1284-B" verwijst naar een bepaald type connector aan het uiteinde van de parallelle kabel die kan worden aangesloten op het randapparaat (bijvoorbeeld een printer).

## Intranet

---

Een besloten netwerk dat gebruikmaakt van internetprotocollen, netwerkconnectiviteit en eventueel het openbaar telecommunicatiesysteem om werknemers op een veilige manier bedrijfsgegevens te laten uitwisselen of verrichtingen te laten uitvoeren. De term kan nu en dan ook enkel verwijzen naar de meest zichtbare dienst, de interne website.

## IP-adres

---

Een Internet Protocol-adres (IP-adres) is een uniek nummer dat apparaten gebruiken om elkaar te identificeren en informatie uit te wisselen in een netwerk met behulp van de Internet Protocol-standaard.

## IPM

---

IPM (Afbeeldingen per minuut) is een eenheid waarmee de snelheid van een printer wordt gemeten. Het IPM-cijfer geeft het aantal vellen papier aan dat een printer binnen één minuut eenzijdig kan bedrukken.

## IPP

---

IPP (Internet Printing Protocol) is een standaardprotocol voor zowel afdrukken als het beheren van afdruktaken, mediaformaat, resolutie, enzovoort. IPP kan lokaal of via het internet voor honderden printers worden gebruikt en ondersteunt tevens toegangsbeheer, verificatie en codering, waardoor het een veel effectievere en veiligere afdrুকoplossing is dan eerdere oplossingen.

## IPX/SPX

---

IPX/SPX staat voor Internet Packet Exchange/Sequenced Packet Exchange. Het is een netwerkprotocol dat wordt gebruikt door de besturingssystemen van Novell NetWare. IPX en SPX bieden beide verbindingsservices aan die vergelijkbaar zijn met TCP/IP, waarbij het IPX-protocol vergelijkbaar is met IP en SPX vergelijkbaar is met TCP. IPX/SPX was in eerste instantie bedoeld voor LAN's (lokale netwerken) en is een bijzonder efficiënt protocol voor dit doel (doorgaans overtreffen de prestaties die van TCP/IP in een LAN).

## ISO

---

De Internationale organisatie voor standaardisatie (ISO) is een internationale organisatie die normen vastlegt en samengesteld is uit vertegenwoordigers van nationale standaardiseringsorganisaties. De ISO produceert wereldwijd industriële en commerciële normen.

# Verklarende woordenlijst

## ITU-T

---

De Internationale Telecommunicatie Unie is een internationale organisatie die is opgericht voor de standaardisering en regulering van internationale radio- en telecommunicatie. De belangrijkste taken omvatten standaardisering, de toewijzing van het radiospectrum en de organisatie van onderlinge verbindingen tussen verschillende landen waarmee internationale telefoongesprekken mogelijk worden gemaakt. De -T in ITU-T duidt op telecommunicatie.

## ITU-T No. 1 chart

---

Gestandaardiseerd testdiagram dat is gepubliceerd door ITU-T voor het verzenden van faxdocumenten.

## JBIG

---

JBIG (Joint Bi-level Image Experts Group) is een norm voor de compressie van afbeeldingen zonder verlies van nauwkeurigheid of kwaliteit, die ontworpen is voor de compressie van binaire afbeeldingen, in het bijzonder voor faxen, maar ook voor andere afbeeldingen.

## JPEG

---

JPEG (Joint Photographic Experts Group) is de meest gebruikte standaardcompressiemethode voor foto's. Deze indeling wordt gebruikt voor het opslaan en verzenden van foto's over het internet.

## LDAP

---

LDAP (Lightweight Directory Access Protocol) is een netwerkprotocol voor het zoeken in en aanpassen van directoryservices via TCP/IP.

## LED

---

Een LED (Light-Emitting Diode) is een halfgeleider die de status van een apparaat aangeeft.

## MAC-adres

---

Het MAC-adres (Media Access Control) is een uniek adres dat aan een netwerkadapter is gekoppeld. Het MAC-adres is een unieke naam van 48 bits die gewoonlijk wordt genoteerd als 12 hexadecimale tekens die telkens per twee worden gegroepeerd (bijvoorbeeld 00-00-0c-34-11-4e). Dit adres wordt doorgaans door de fabrikant in een netwerkinterfacekaart (NIC) geprogrammeerd en gebruikt als een hulpmiddel aan de hand waarvan routers apparaten kunnen vinden in grote netwerken.

## MFP

---

Een MFP (Multi Function Peripheral) is een kantoorapparaat dat verschillende functies in één fysieke behuizing combineert, bijvoorbeeld een printer, kopieerapparaat, faxapparaat en scanner.

# Verklarende woordenlijst

## MH

---

MH (Modified Huffman) is een compressiemethode voor het beperken van de hoeveelheid gegevens die tussen faxapparaten worden verzonden om een afbeelding te versturen. MH wordt aanbevolen door ITU-T T.4. MH is een op een codeboek gebaseerd lengtecoderingsschema dat geoptimaliseerd werd om op een doeltreffende wijze witruimtes te comprimeren. Aangezien de meeste faxen voornamelijk uit witruimte bestaan, kan hiermee de verzendtijd van de meeste faxen tot een minimum worden teruggebracht.

## MMR

---

MMR (Modified Modified READ) is een compressiemethode die wordt aanbevolen door ITU-T T.6.

## Modem

---

Een apparaat dat een draaggolfsignaal moduleert om digitale informatie te coderen en een dergelijk signaal demoduleert om de verzonden informatie te decoderen.

## MR

---

MR (Modified READ) is een compressiemethode die wordt aanbevolen door ITU-T T.4. MR codeert de eerst gescande lijn met behulp van MH. De volgende regel wordt vergeleken met de eerste, het verschil wordt vastgesteld en vervolgens worden de verschillen gecodeerd en verzonden.

## NetWare

---

Een netwerkbesturingssysteem dat is ontwikkeld door Novell, Inc. Aanvankelijk maakte dit systeem gebruik van coöperatieve multi-tasking om verschillende services op een pc te kunnen uitvoeren en waren de netwerkprotocollen gebaseerd op de klassieke Xerox XNS-stack. Tegenwoordig ondersteunt NetWare zowel TCP/IP als IPX/SPX.

## OPC

---

Organische fotogeleider (OPC) is een mechanisme dat een virtuele afbeelding maakt om af te drukken met behulp van een laserstraal uit een laserprinter. Het is meestal groen of grijs en cilindervormig.

Indien een beeldeenheid een drum bevat, wordt het oppervlak van de drum op den duur aangetast door het gebruik in de printer. De drum moet dan ook regelmatig worden vervangen, omdat deze slijt door het contact met de ontwikkelborstel van de cassette, het reinigingsmechanisme en het papier.

## Originelen

---

Het eerste exemplaar van bijvoorbeeld een document, foto of tekst, dat wordt gekopieerd, gereproduceerd of omgezet om volgende exemplaren te verkrijgen, maar dat zelf niet van iets anders is gekopieerd of afgeleid.

# Verklarende woordenlijst

## OSI

---

OSI (Open Systems Interconnection) is een communicatiemodel dat is ontwikkeld door de ISO (International Organization for Standardization). OSI biedt een standaard modulaire benadering van netwerkontwerp waarmee de vereiste set complexe functies wordt opgesplitst in hanteerbare, op zichzelf staande, functionele lagen. De lagen zijn van boven naar onder: applicatie, presentatie, sessie, transport, netwerk, gegevenskoppeling en fysiek.

## PABX

---

PABX (Private Automatic Branch Exchange) is een automatisch telefoonschakelsysteem in een besloten onderneming.

## PCL

---

Printeropdrachttaal (PCL) is een paginabeschrijvingstaal (PDL) die ontwikkeld is door HP als printerprotocol en inmiddels is uitgegroeid tot een norm in de branche. PCL werd aanvankelijk ontwikkeld voor de eerste inkjetprinters en is in verschillende versies verschenen voor thermische printers, matrix- en laserprinters.

## PDF

---

PDF (Portable Document Format) is een door Adobe Systems ontwikkelde bestandsindeling voor het weergeven van tweedimensionale documenten in een apparaat- en resolutieafhankelijke indeling.

## PostScript

---

PS (PostScript) is een paginabeschrijvings- en programmeertaal die voornamelijk gebruikt wordt voor e-publishing en desktop publishing. - die in een interpreter wordt uitgevoerd om een afbeelding te produceren.

## Printerstuurprogramma

---

Een programma dat wordt gebruikt om opdrachten te verzenden en gegevens over te brengen van de computer naar de printer.

## Afdrukmedia

---

Het materiaal, zoals papier, etiketten en transparanten, dat in een printer, scanner, fax of kopieerapparaat kan worden gebruikt.

## PPM

---

Pagina's per minuut (PPM) is een methode voor het meten van de snelheid van een printer en verwijst naar het aantal pagina's dat een printer in één minuut kan afdrukken.

## PRN-bestand

---

Een interface voor een apparaatstuurprogramma waarlangs software kan communiceren met het apparaatstuurprogramma via standaard invoer-/ uitvoeraanroepen, waardoor veel taken worden vereenvoudigd.

# Verklarende woordenlijst

## Protocol

---

Een conventie of standaard die de verbinding, communicatie en het gegevensverkeer tussen twee computers inschakelt of controleert.

## PS

---

Zie PostScript.

## PSTN

---

Openbaar telefoonnet (PSTN) is het netwerk van openbare circuitgeschakelde telefoonnetwerken wereldwijd dat in een bedrijfsomgeving doorgaans via een schakelbord wordt gerouteerd.

## RADIUS

---

RADIUS (Remote Authentication Dial In User Service) is een protocol voor gebruikersidentificatie en accounting op afstand. RADIUS laat toe om verificatiegegevens zoals gebruikersnamen en wachtwoorden met behulp van een AAA-concept (authentication, authorization en accounting) voor het beheer van de netwerktoegang.

## Resolutie

---

De scherpte van een afbeelding, gemeten in dpi (punten per inch). Hoe hoger de dpi, hoe hoger de resolutie.

## SMB

---

SMB (Server Message Block) is een netwerkprotocol dat hoofdzakelijk wordt toegepast op gedeelde bestanden, printers, seriële poorten en diverse verbindingen tussen de knooppunten in een netwerk. Het biedt tevens een geverifieerd communicatiemechanisme voor processen onderling.

## SMTP

---

SMTP (Simple Mail Transfer Protocol) is de standaard voor e-mailverkeer over het internet. SMTP is een relatief eenvoudig op tekst gebaseerd protocol waarbij één of meer ontvangers van een bericht worden aangegeven, waarna de berichttekst wordt verzonden. Het is een client-serverprotocol, waarbij de client een e-mailbericht verzendt naar de server.

## SSID

---

SSID (Service Set Identifier) is een benaming van een draadloos netwerk (WLAN). Alle draadloze apparaten in een draadloos netwerk gebruiken dezelfde SSID om met elkaar te communiceren. De SSID's zijn hoofdlettergevoelig en kunnen tot 32 tekens lang zijn.

## Subnetmasker

---

Het subnetmasker wordt gebruikt in samenhang met het netwerkadres om te bepalen welk deel van het adres het netwerkadres is en welk deel het hostadres.

# Verklarende woordenlijst

## TCP/IP

---

TCP (Transmission Control Protocol) en IP (Internet Protocol): de set communicatieprotocollen die de protocolstack implementeren waarop het internet en de meeste commerciële netwerken draaien.

## TCR

---

Verzendrapport (TCR) geeft de details van elke verzending weer, zoals de taakstatus, het verzendresultaat en het aantal verzonden pagina's. Er kan worden ingesteld dat dit rapport na elke taak of alleen na een mislukte verzending wordt afgedrukt.

## TIFF

---

TIFF (Tagged Image File Format) is een bestandsindeling voor bitmapafbeeldingen met een variabele resolutie. TIFF beschrijft de afbeeldingsgegevens die doorgaans afkomstig zijn van de scanner. TIFF-afbeeldingen maken gebruik van tags: trefwoorden die de kenmerken definiëren van de in het bestand opgenomen afbeelding. Deze flexibele en platformonafhankelijke indeling kan worden gebruikt voor illustraties die met diverse beeldverwerkingstoepassingen zijn gemaakt.

## Tonercassette

---

Een soort fles of container die in apparaten zoals printers wordt gebruikt en die toner bevat. Toner is een poeder dat in laserprinters en kopieerapparaten wordt gebruikt voor het vormen van tekst en afbeeldingen op afdruppapier. Toner wordt gefixeerd door een combinatie van hitte en druk vanuit de fixeereenheid, waardoor het zich aan de vezels in het papier gaat hechten.

## TWAIN

---

Een standaard voor scanners en software. Als een TWAIN-compatibele scanner wordt gebruikt met een TWAIN-compatibel programma, kan een scan worden gestart vanuit het programma; Dit is een API voor het vastleggen van afbeeldingen voor de besturingssystemen van Microsoft Windows en Apple Mac.

## UNC-pad

---

UNC (Uniform Naming Convention) is een standaardmanier om gedeelde netwerkbronnen te benaderen in Windows NT en andere Microsoft-producten. De notatie van een UNC-pad is:  
`\\<servernaam>\<naam_gedeelde_bron>\<aanvullende_map>`



# Verklarende woordenlijst

## URL

---

URL (Uniform Resource Locator) is het internationale adres van documenten en informatiebronnen op internet. Het eerste deel van het adres geeft aan welk protocol moet worden gebruikt en het tweede deel geeft het IP-adres of de domeinnaam aan waar de informatiebron zich bevindt.

## USB

---

USB (Universal Serial Bus) is een door het USB Implementers Forum, Inc. ontwikkelde standaard om computers en randapparatuur met elkaar te verbinden. In tegenstelling tot de parallelle poort is USB ontworpen om een enkele computer-USB-poort tegelijkertijd met meerdere randapparaten te verbinden.

## Watermerk

---

Een watermerk is een herkenbare afbeelding of patroon dat helderder oplicht wanneer het voor een lichtbron wordt gehouden. Watermerken werden voor het eerst in 1282 in het Italiaanse Bologna gebruikt door papiermakers om hun product te merken. Ze werden ook toegepast in postzegels, papiergeld en andere officiële documenten om fraude te voorkomen.

## WEP

---

WEP (Wired Equivalent Privacy) is een beveiligingsprotocol dat gespecificeerd wordt in IEEE 802.11 om eenzelfde beveiligingsniveau als een bedraad LAN te garanderen. WEP beveiligt gegevens door deze via radiogolven te coderen, zodat ze veilig van het ene punt naar het andere kunnen worden verzonden.

## WIA

---

WIA (Windows Imaging Architecture) is een beeldverwerkingsarchitectuur die oorspronkelijk werd gebruikt in Windows Me en Windows XP. Een scan kan vanuit deze besturingssystemen worden gestart door middel van een WIA-compatibele scanner.

## WPA

---

WPA (Wi-Fi Protected Access) is een klasse van systemen voor de beveiliging van draadloze (Wi-Fi) computernetwerken die ontwikkeld werd voor een betere beveiliging van WEP.

# Verklarende woordenlijst

## WPA-PSK

---

WPA-PSK (vooraf gedeelde WPA-sleutel) is een speciale WPA-modus voor kleine ondernemingen en thuisgebruikers. Een gedeelde sleutel of een gedeeld wachtwoord wordt geconfigureerd in het draadloze toegangspunt (WAP) en draadloze laptop- of desktopapparaten. WPA-PSK genereert een unieke sleutel voor elke sessie tussen een draadloze client en de daarmee geassocieerde WAP voor een betere veiligheid.

## WPS

---

WPS (Wi-Fi Protected Setup) is een standaard voor het tot stand brengen van een draadloos thuisnetwerk. Als uw draadloze toegangspunt WPS ondersteunt, kunt u de draadloze netwerkverbinding gemakkelijk configureren zonder computer.

## XPS

---

XML-papierspecificatie (XPS) is een specificatie voor een paginabeschrijvingstaal (PDL) en een nieuw uitwisselbaar documentformaat dat door Microsoft is ontwikkeld. Dit vectorgebaseerd apparaatonafhankelijk documentformaat is gebaseerd op XML en op een nieuw afdrukpad.

## A

---

achterkant	18
afdrukfunctie	55
afdrukken	
de standaardafdrukinstellingen wijzigen	55
dubbelzijdig afdrukken	
Mac	65
een document afdrukken	
Windows	35
instellen als standaardapparaat	56
Linux	66
Mac	64
meerdere pagina's afdrukken	
op één vel papier	
Mac	64
mobiel afdrukken	39
mobiel besturingssysteem	39
Naar bestand	56
speciale afdrukfuncties	58
afdrukken via samsung cloud print	48
afdrukmedia	
etiketten	33
kartonpapier	33
richtlijnen	26

speciale media	32
uitvoersteun gebruiken	69
voorbgedrukt papier	34
AirPrint	46
algemene pictogrammen	9

## B

---

bedieningspaneel	19
------------------	----

## C

---

conventie	9
-----------	---

## D

---

draadloos	
WPS	
verbinding verbreken	23
WPS De printer heeft geen display	
PBC	23
PIN	23
draadloos netwerk	
netwerkkabel	31

## E

---

ecoafdruk	38
-----------	----

een document afdrukken	
Linux	66
Mac	64

## F

---

functies	3
eigenschappen van afdruk materiaal	69

## G

---

Google Cloud Print	50
--------------------	----

## H

---

handmatige invoermultifunctionele lade	
speciale afdrukmedia gebruiken	32
help gebruiken	38, 65
het programma SetIP	10, 32

## I

---

informatie over de statusLED	62
informatie over wettelijke voorschriften	76
instellingen voor favorieten voor afdrukken	37

## L

---

### lade

- breedte en lengte instellen 27
- de grootte van de lade aanpassen 27

### LED

- apparaatstatus 63

### Linux

- afdrukken 66
- algemene Linuxproblemen 107
- besturingsbestand opnieuw installeren voor een via een USBkabel verbonden apparaat 7
- installatie van het stuurprogramma voor het verbonden netwerk 17
- printereigenschappen 67
- SetIP gebruiken 12
- stuurprogramma van een met een USBkabel verbonden apparaat installeren 6

## M

---

### Mac

- afdrukken 64
- besturingsbestand opnieuw installeren voor een via een

- USBkabel verbonden apparaat 5
- installatie van het stuurprogramma voor het verbonden netwerk 17
- SetIP gebruiken 11
- stuurprogramma van een met een USBkabel verbonden apparaat installeren 4
- systeemvereisten 73
- veelvoorkomende problemen op de Maccomputer 106

### meerdere pagina's op één vel

### afdrukken nup

- Mac 64
- Mopria 44

## N

---

### netwerk

- het programma SetIP 10, 11, 12, 32
- installatie van draadloos netwerk 21
- installatieomgeving 75
- instelling bekabeld netwerk 10
- introductie van netwerkprogrammas 9
- IPv6configuratie 19
- stuurprogrammainstallatie Linux 17

- Mac 17
- Windows 13

## O

---

- onderdelen voor onderhoud 43
- overlay afdrukken
  - afdrukken 63
  - maken 62
  - verwijderen 63

## P

---

### papierstoring

- papier verwijderen 59
- tips om papierstoringen te voorkomen 58

### plaatsen

- plaatsen in lade 1 28
- speciale media 32

### plaatsing van het apparaat

- aanpassing aan de hoogte 54

### Printerstatus

- algemene informatie 81

### printervoorkeursinstellingen

- Linux 67

### probleem

problemen met het besturingssysteem	105
problemen	
afdrukproblemen	93
problemen met betrekking tot netvoeding	92
problemen met de afdrukkwaliteit	97
problemen met papierinvoer	91

## R

---

reinigen	
binnenkant	54
buitenkant	54

## S

---

samsung printer experience	84
Samsungprinterstatus	81
service contact numbers	108
speciale afdrukfuncties	53
specificaties	67
afdrukmedia	69
stoptoets	20
SyncThru Web Service	
algemene informatie	76

## T

---

Tijdens	35
tonercassette	
behandelingsinstructies	45
de cassette vervangen	48
geschatte levensduur	45
nietoriginele Samsung en bijgevoelde cassettes	45
opslaan	44
toner herverdelen	46

## U

---

Unix	
systeemvereisten	74
USBkabel	
besturingsbestand opnieuw installeren	5, 7
stuurprogrammainstallatie	22, 24, 4, 6
uw apparaat reinigen	54

## V

---

veiligheid	
info	10
symbolen	10
verbruiksartikelen	

beschikbare verbruiksartikelen	42
bestellen	42
geschatte levensduur van tonercassette	45
tonercassette vervangen	48
verklarende woordenlijst	117
voorkant	17

## W

---

watermerk	
bewerken	61
maken	61
verwijderen	61
Windows	
installatie van het stuurprogramma voor het verbonden netwerk	13
SetIP gebruiken	10, 32
stuurprogramma van een met een USBkabel verbonden apparaat installeren	22, 24
systeemvereisten	72
veelvoorkomende problemen onder Windows	105