

Gebruikershandleiding

Samsung Multifunction *Xpress*

M207x series

BASIS

Deze handleiding geeft informatie met betrekking tot de installatie, normaal gebruik en het oplossen van problemen in Windows.

GEAVANCEERD

Deze handleiding geeft informatie over installatie, geavanceerde instellingen, gebruik en het oplossen van problemen in verschillende besturingssystemen.

Afhankelijk van het model of land zijn enkele functies mogelijk niet beschikbaar.



1. Inleiding

Belangrijkste voordelen	5
Functies per model	8
Nuttig om te weten	13
Informatie over deze gebruikershandleiding	14
Veiligheidsinformatie	15
Apparaatoverzicht	21
Overzicht van het bedieningspaneel	25
Het apparaat inschakelen	29
Lokaal installeren van het stuurprogramma	30
Het stuurprogramma opnieuw installeren	31



2. Menuoverzicht en basisinstellingen

Menuoverzicht	33
De standaardinstellingen van het apparaat	38
Afdruk materiaal en lade	40
Eenvoudige afdruktaken	53

Normaal kopiëren	59
Basisfuncties voor scannen	64
Basisfuncties voor faxen	65



3. Onderhoud

Verbruiksartikelen en toebehoren bestellen	71
Beschikbare verbruiksartikelen	72
De tonercassette bewaren	73
Toner herverdelen	75
De tonercassette vervangen	77
De gebruiksduur van de verbruiksartikelen controleren	79
Instellen van de waarschuwing "Toner bijna op"	80
Het apparaat reinigen	81
Tips voor het verplaatsen en opbergen van uw apparaat	87



4. Problemen oplossen

Tips om papierstoringen te voorkomen	89
Vastgelopen originelen verwijderen	90
Papierstoringen verhelpen	95
Informatie over de status-LED	99
Informatie over displaymeldingen	102



5. Bijlage

Specificaties	108
Informatie over wettelijke voorschriften	118
Copyright	133



1. Inleiding

In dit hoofdstuk staat informatie die u nodig heeft om het apparaat te gebruiken.

- **Belangrijkste voordelen** 5
- **Functies per model** 8
- **Nuttig om te weten** 13
- **Informatie over deze gebruikershandleiding** 14
- **Veiligheidsinformatie** 15
- **Apparaatoverzicht** 21
- **Overzicht van het bedieningspaneel** 25
- **Het apparaat inschakelen** 29
- **Lokaal installeren van het stuurprogramma** 30
- **Het stuurprogramma opnieuw installeren** 31

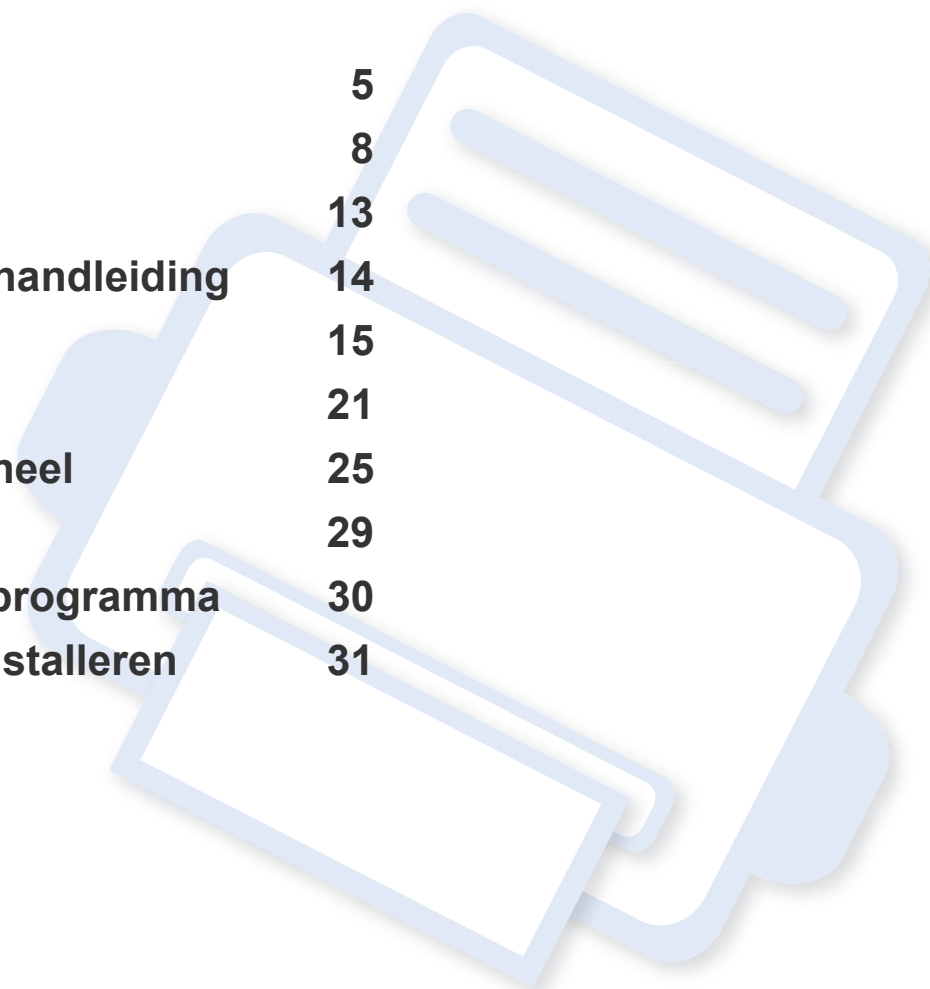

Belangrijkste voordelen

Milieuvriendelijk



- Dit apparaat beschikt over een Eco-functie waarmee u toner en papier kunt sparen (zie "Eco-afdruk" op pagina 57).
- U kunt meerdere pagina's op één vel afdrukken om papier te besparen (zie "Geavanceerde afdrufuncties gebruiken" op pagina 218).
- Om papier te besparen, kunt u op beide zijden van het papier afdrukken (dubbelzijdig afdrukken) (handmatig) (zie "Geavanceerde afdrufuncties gebruiken" op pagina 218).
- Dit apparaat bespaart automatisch elektriciteit door het stroomverbruik aanzienlijk te beperken wanneer het apparaat niet wordt gebruikt.
- We raden aan kringlooppapier te gebruiken om energie te besparen.

Snel afdrukken met hoge resolutie



- U kunt afdrukken met een resolutie tot 1200 x 1200 dpi effectieve uitvoer.
- Snel on-demand afdrukken.
 - M207x series
 - Voor enkelzijdig afdrukken, 20 ppm (A4) of 21 ppm (Letter).
 - M2074 series
 - Voor enkelzijdig afdrukken, 18 ppm (A4) of 19 ppm (Letter).

Belangrijkste voordelen

Gemak



- Met Easy Capture Manager kunt u gemakkelijk bewerken en afdrucken wat u met de toets Print Screen op het toetsenbord hebt vastgelegd (zie "Easy Capture Manager" op pagina 255).
- Samsung Easy Document Creator is een programma dat u helpt bij het scannen, verzamelen en bewaren van documenten in verschillende formaten, inclusief het .epub formaat. Deze documenten kunnen gedeeld worden via social networking sites of fax (zie "Werken met Samsung Easy Document Creator" op pagina 262).
- Met AnyWeb Print kunt u een schermopname of afdrukvoorbeeld maken van een scherm in Windows Internet Explorer, en deze bewerken of afdrucken, op een veel eenvoudigere manier dan in het gebruikelijke programma (zie "Samsung AnyWeb Print" op pagina 256).
- Met Slim bijwerken kunt u controleren op de nieuwste software en de nieuwste versie installeren tijdens het installatieproces van het printerstuurprogramma. Deze functie is alleen beschikbaar in Windows.
- Als u toegang hebt tot het internet, kunt u op de website van Samsung (www.samsung.com > zoek uw product > Ondersteuning of Downloads) terecht voor hulp, ondersteuning, printerstuurprogramma's, handleidingen en andere informatie.

Grote functionaliteit en brede ondersteuning van toepassingen.



- Ondersteuning voor verschillende papierformaten (zie "Specificaties van de afdrukmedia" op pagina 111).
- Watermerken afdrucken: U kunt uw documenten aanpassen met woorden zoals "Vertrouwelijk" (zie "Geavanceerde afdrukfuncties gebruiken" op pagina 218).
- Posters afdrucken: De tekst en afbeeldingen op elke pagina van uw document worden vergroot en afgedrukt over verschillende vellen papier die u kunt samenvoegen tot een poster (zie "Geavanceerde afdrukfuncties gebruiken" op pagina 218).
- U kunt in verschillende besturingssystemen afdrucken (zie "Systeemvereisten" op pagina 114).
- Het apparaat is uitgerust met een USB- en/of een netwerkinterface.

Belangrijkste voordelen

AirPrint



- Met AirPrint kunt u draadloos afdrucken direct vanaf een iPhone, iPad en iPod touch die werkt met iOS 4.2 of nieuwer.

Ondersteund verschillende instellingsmethoden voor draadloze netwerken.



- De WPS (Wi-Fi Protected Setup™)-knop gebruiken
 - U kunt gemakkelijk verbinding maken met een draadloos netwerk door de WPS-knop op het apparaat en op het toegangspunt (een draadloze router) te gebruiken.
- De USB-kabel of netwerkkabel gebruiken
 - U kunt verbinding maken en verschillende instellingen voor het draadloze netwerk configureren met een USB-kabel of netwerkkabel.
- Wi-Fi Direct gebruiken
 - U kunt eenvoudig vanaf uw mobiele apparaat afdrucken met Wi-Fi of Wi-Fi Direct.



Zie "Methoden voor het instellen van een draadloos netwerk" op pagina 157.

Functies per model

Sommige functies en optionele onderdelen zijn mogelijk niet beschikbaar afhankelijk van model of land.

Besturingssysteem

Besturingssysteem	M207x series M207xW series	M207xF series M207xFW series M207xFH series M207xHW series
Windows	•	•
Mac	•	•
Linux	•	•

(•: beschikbaar. Leeg: Niet beschikbaar)

Software

Software	M207x series M207xW series	M207xF series M207xFW series M207xFH series M207xHW series
SPL-printerstuurprogramma	•	•
PCL-printerstuurprogramma		
PS-printerstuurprogramma		

Functies per model

Software		M207x series M207xW series	M207xF series M207xFW series M207xFH series M207xHW series
XPS-printerstuurprogramma ^a		•	•
Hulpprogramma Direct afdrukken			
Samsung Easy Printer Manager	Instellingen voor scannen naar pc	•	•
	Instellingen voor faxen naar pc		•
	Apparaatinstellingen	•	•
Samsung Easy Document Creator		•	•
Samsung-printerstatus		•	•
AnyWeb Print		•	•
SyncThru™ Web Service		• (Alleen M207xW Series)	• (Alleen M207xFW Series)
SyncThru Admin Web Service		• (Alleen M207xW Series)	• (Alleen M207xFW Series)
Easy Eco Driver		•	•
Fax	Samsung Network PC Fax		•

a. XPS-stuurprogramma's worden voor Windows alleen ondersteund via de Samsung-website (www.samsung.com)

(•: beschikbaar. Leeg: Niet beschikbaar)

Functies per model

Verschillende functies

functies	M207x series M207xW series	M207xF series M207xFW series M207xFH series M207xHW series
Hi-Speed USB 2.0	•	•
Netwerkinterface Ethernet 10/100 Base TX bedraad LAN		• (Alleen M207xFW series /M207xHW series)
Netwerkinterface 802.11b/g/n draadloos LAN ^a	• (Alleen M207xW Series)	• (Alleen M207xFW series /M207xHW series)
NFC afdrukken/scannen	• (Alleen M207xW Series)	• (Alleen M207xFW series /M207xHW series)
Eco-afdrukken (bedieningspaneel)	•	•
Dubbelzijdig afdrukken (handmatig) ^b	•	•
USB-geheugeninterface		
Geheugenmodule		
Massaopslagapparaat (HDD)		
Dubbelzijdige automatische documentinvoer (DADI)		
Automatische documentinvoer (ADI)		•

Funcities per model

funcities		M207x series M207xW series	M207xF series M207xFW series M207xFH series M207xHW series
Fax	Meerdere verz.		•
	Uitgest. verz.		•
	Prior. verz.		•
	Dubbelzijdig verzenden		
	Veilige ontv.		•
	Dubbelz. afdr.		
	Naar ander nr./ Ontv. en doorst. - fax		•
	Naar ander nr./ Ontv. en doorst. - e-mail		
	Naar ander nr./ Ontv. en doorst. - server		
Scannen	Scannen naar e-mail		
	Scannen naar SMB-server		
	Scannen naar FTP-server		
	Dubbelzijdig scannen		
	Scan naar pc	•	•
	Naar WSD scannen	•	•
	(Alleen M207xW Series)	(Alleen M207xFW Series)	

Functies per model

functies		M207x series M207xW series	M207xF series M207xFW series M207xFH series M207xHW series
Kopiëren	Identiteitskaarten kopiëren	•	•
	Verkleinend of vergrotend kopieëren	•	•
	Sorteren	•	•
	Posters afdrukken		
	Klonen		
	Boek		
	2 pagina's/vel, 4 pagina's/vel	•	•
	Achtergrond wijzigen	•	•
	Marge versch.		
	Rand wissen		
	Grijs verbeteren		
	Dubbelzijdig kopiëren		

a. Draadloze netwerkinterfacekaarten (LAN-kaarten) zijn niet in alle landen verkrijgbaar. In sommige landen kan alleen 802.11 b/g worden gebruikt. Neem contact op met uw plaatselijke Samsung-dealer of de winkel waar u het apparaat kocht.

b. Alleen Windows.

(•: beschikbaar. Leeg: Niet beschikbaar)

Nuttig om te weten



Het apparaat drukt niet af.

- Open de afdruklijst en verwijder het document uit de lijst (zie "Een afdraktaak annuleren" op pagina 54).
- Verwijder het stuurprogramma en installeer deze opnieuw (zie "Lokaal installeren van het stuurprogramma" op pagina 30).
- Selecteer uw printer als de standaardprinter in Windows (zie "Uw apparaat instellen als standaardprinter" op pagina 217).



Waar kan ik accessoires of verbruiksartikelen kopen?

- Vraag na bij een Samsung-distributeur of uw detailhandelaar.
- Kijk op www.samsung.com/supplies. Kies uw land of regio voor productinformatie.



De status-LED knippert of blijft branden.

- Schakel het apparaat uit en weer in.
- Zoek de betekenis van de LED-indicatorlampjes in deze handleiding en los het probleem op (zie "Informatie over de status-LED" op pagina 99).



Er is papier vastgelopen.

- Open en sluit de scaneenheid (zie "Voorkant" op pagina 22).
- Zoek de instructies voor het verwijderen van vastgelopen papier in deze handleiding en los het probleem op (zie "Papierstoringen verhelpen" op pagina 95).



De afdrukken zijn vaag.

- Het toner is mogelijk op of ongelijk verdeeld. Schud de tonercassette (zie "Toner herverdelen" op pagina 75).
- Probeer een andere instelling voor de resolutie (zie "Voorkeursinstellingen openen" op pagina 55).
- Vervang de tonercassette (zie "comp." op pagina 77).



Waar kan ik het stuurprogramma van de printer downloaden?

- U kunt op de website van Samsung (www.samsung.com > zoek uw product > Ondersteuning of Downloads) terecht voor hulp en ondersteuning, printerstuurprogramma's, handleidingen en bestelinformatie.

Informatie over deze gebruikershandleiding

Deze gebruikershandleiding bevat basisinformatie over het apparaat en biedt tevens gedetailleerde informatie over de verschillende procedures die doorlopen moeten worden bij het gebruik van het apparaat.



- Lees de veiligheidsinformatie voor u het apparaat in gebruik neemt.
- Raadpleeg het hoofdstuk over probleemoplossing als u problemen ondervindt bij gebruik van het apparaat.
- De termen die in deze gebruikershandleiding worden gebruikt, worden uitgelegd in het hoofdstuk met de woordenlijst.
- De afbeeldingen in deze gebruikershandleiding zijn afhankelijk van de opties en het model, en komen mogelijk niet helemaal overeen met het door u gekochte apparaat.
- De schermafbeeldingen in deze Beheerdersgids kunnen afwijken van de schermweergave van uw apparaat afhankelijk van de firmware-/stuurprogrammaversie.
- De procedures in deze gebruikershandleiding zijn voornamelijk gebaseerd op Windows 7.

Afspraken

Sommige in deze gebruikershandleiding gebruikte termen zijn verwisselbaar:

- Document is synoniem met origineel.
- Papier is synoniem met materiaal of afdrukmetaal.
- Apparaat verwijst naar printer of multifunctionele printer.

Algemene pictogrammen



Pictogram	Tekst	Omschrijving
	Opgepast	Biedt gebruikers informatie om het apparaat te beschermen tegen mogelijke mechanische schade of defecten.
	Opmerking	Biedt aanvullende informatie of gedetailleerde uitleg over een functie of voorziening van het apparaat.

Veiligheidsinformatie

Deze waarschuwingen en voorzorgen moeten eventuele beschadigingen aan uw apparaat en verwondingen aan uzelf of anderen voorkomen. Lees deze instructies aandachtig voor u het apparaat in gebruik neemt. Bewaar dit document goed nadat u het hebt gelezen.

Belangrijke veiligheidssymbolen

Verklaring van alle pictogrammen en symbolen in dit hoofdstuk

	Waarschuwing	Gevaren of onveilige praktijken die ernstig letsel of de dood kunnen veroorzaken.
	Opgepast	Gevaren of onveilige praktijken die een klein letsel of eigendomsschade kunnen veroorzaken.
	NIET proberen.	

Bedrijfsomgeving

Waarschuwing



Niet gebruiken als de stekker beschadigd is of als het stopcontact niet geaard is.

Dit kan een elektrische schok of brand veroorzaken.



Plaats niets op het apparaat (water, kleine metalen of zware voorwerpen, kaarsen, brandende sigaretten, enzovoort).

Dit kan een elektrische schok of brand veroorzaken.

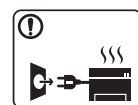

- Als het apparaat oververhit raakt, komt er rook uit, maakt het vreemde geluiden of verspreidt het vreemde geuren. Schakel onmiddellijk de stroomschakelaar uit en koppel het apparaat los.

- De gebruiker moet bij het stopcontact kunnen om in geval van nood de stekker uit het stopcontact te kunnen trekken.

Dit kan een elektrische schok of brand veroorzaken.



Buig het netsnoer niet en plaats er geen zware voorwerpen op.

Het trappen op of beknellen van het netsnoer door een zwaar voorwerp kan een elektrische schok of brand veroorzaken.





Haal de stekker niet uit het stopcontact door aan het netsnoer te trekken; trek de stekker er niet uit met natte handen.

Dit kan een elektrische schok of brand veroorzaken.

Veiligheidsinformatie

Opgepast

	Haal de stekker uit het stopcontact tijdens onweer of als u het apparaat niet gebruikt. Dit kan een elektrische schok of brand veroorzaken.
	Opgelet, het papieruitvoer gebied is heet. U kunt brandwonden oplopen.
	Als het apparaat is gevallen of als de behuizing beschadigd lijkt, koppelt u het apparaat volledig los en roept u de hulp in van een gekwalificeerd technicus. Zo niet kan dit een elektrische schok of brand veroorzaken.
	Als het apparaat niet goed werkt nadat u deze instructies hebt uitgevoerd, koppelt u het apparaat volledig los en roept u de hulp in van een gekwalificeerd technicus. Zo niet kan dit een elektrische schok of brand veroorzaken.
	Probeer de stekker niet in het stopcontact te forceren als hij er moeilijk ingaat. U riskeert een elektrische schok. Neem contact op met een elektricien om het stopcontact te vervangen.
	Voorkom dat huisdieren op het netsnoer, de telefoonkabel of de kabel naar de computer bijten. Dit kan een elektrische schok of brand veroorzaken en/of uw huisdier verwonden.

Bedieningswijze

Opgepast

	Trek het papier niet uit de printer tijdens het afdrukken. Dit kan het apparaat beschadigen.
	Houd uw hand niet tussen het apparaat en de papierlade. U kunt letsel oplopen.
	Wees voorzichtig wanneer u papier vervangt of vastgelopen papier verwijdert. Nieuw papier heeft scherpe randen die snijwonden kunnen veroorzaken.
	Bij het afdrukken van grote hoeveelheden kan de onderzijde van het uitvoergebied heet worden. Houd kinderen uit de buurt. Zij kunnen brandwonden oplopen.
	Gebruik geen tang of scherpe metalen voorwerpen om vastgelopen papier te verwijderen. Dit kan het apparaat beschadigen.
	Vermijd het stapelen van te veel papier in de papieruitvoerlade. Dit kan het apparaat beschadigen.

Veiligheidsinformatie



Blokkeer de ventilatieopening niet of duw er geen voorwerpen in.

Hierdoor kunnen onderdelen warm worden en kan er brand ontstaan of kan het apparaat beschadigd raken.



Het gebruik van sturingen of instellingen of het uitvoeren van procedures die afwijken van deze hier vermeld kan resulteren in gevaarlijke blootstelling aan straling.



Het apparaat wordt gevoed via het netsnoer.

Om de stroom uit te schakelen, trekt u het netsnoer uit het stopcontact.

Installatie/verplaatsen



Waarschuwing

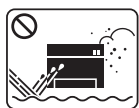

Plaats het apparaat niet in een stoffige of vochtige ruimte of op een plek waar water lekt.

Dit kan een elektrische schok of brand veroorzaken.

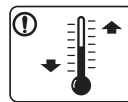

Plaats de machine in een omgeving die voldoet aan de gestelde specificaties voor werkingstemperatuur en vochtigheid.

Dit kan de afdrukkwaliteit negatief beïnvloeden en het apparaat beschadigen.

zie "Algemene specificaties" op pagina 108.



Opgepast









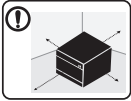

Schakel de stroom uit en maak alle kabels los voordat u het apparaat verplaatst. De onderstaande informatie bevat slechts aanbevelingen gebaseerd op het apparaatgewicht. Wanneer u vanwege uw medische conditie niet kunt tillen, til het apparaat dan niet op. Voor veilig tillen moet u anderen vragen om u te helpen en het apparaat altijd met het juiste aantal personen optillen.

Til vervolgens het apparaat op deze wijze op:

- Een apparaat dat minder dan 20 kg weegt, mag door één persoon worden opgetild.
- een apparaat dat 20 - 40 kg weegt, moet door twee personen worden opgetild.
- een apparaat dat meer dan 40 kg weegt, moet door vier of meer personen worden opgetild.

Het apparaat zou kunnen vallen en verwondingen of schade veroorzaken.

Veiligheidsinformatie

	<p>Kies een locatie met een vlakke ondergrond en voldoende ventilatie voor het apparaat. Houd ook rekening met een ruimte die nodig is voor het deksel en de laden.</p> <p>De ruimte moet goed geventileerd zijn en het apparaat mag niet worden blootgesteld aan direct zonlicht, hitte en vocht.</p>		<p>Dek het apparaat niet af en plaats het niet in een slecht geventileerde ruimte, zoals een kast.</p> <p>Als het apparaat niet voldoende wordt geventileerd, kan er brand ontstaan.</p>
	<p>Wanneer u het apparaat langdurig gebruikt of een groot aantal pagina's in een niet-geventileerde ruimte afdrukt, kan de lucht vervuild raken en schadelijk worden voor uw gezondheid.</p> <p>Plaats het apparaat in een goed geventileerde ruimte of open regelmatig een raam om schonen lucht binnen te laten.</p>		<p>Sluit niet te veel apparaten op hetzelfde stopcontact of verlengsnoer aan.</p> <p>Dit kan de prestaties verminderen en een elektrische schok of brand veroorzaken.</p>
	<p>Plaats het apparaat niet op een onstabiel of schuin oppervlak.</p> <p>Het apparaat zou kunnen vallen en verwondingen of schade veroorzaken.</p>		<p>Het apparaat moet aangesloten worden op een spanningsbron met hetzelfde energieniveau als op het label.</p> <p>Als u niet zeker bent en het spanningsniveau wilt controleren, neemt u contact op met de elektriciteitsmaatschappij.</p>
	<p>Gebruik alleen telefoondraad van Nr. 26 AWG^a of, indien nodig, een grotere telefoondraad.</p> <p>Zo niet kan het apparaat beschadigd raken.</p>		
	<p>Sluit het netsnoer aan op een geaard stopcontact.</p> <p>Zo niet kan dit een elektrische schok of brand veroorzaken.</p>		
	<p>Gebruik voor een veilige bediening het netsnoer dat met uw apparaat werd meegeleverd. Als u een snoer gebruikt dat langer is dan 2 meter voor een apparaat van 110V, moet het snoer minstens 16 AWG dik zijn.</p> <p>Zo niet kan het apparaat beschadigd raken en een elektrische schok of brand veroorzaken.</p>		

a. AWG: American Wire Gauge

Veiligheidsinformatie

Onderhoud/controle

Opgepast



Trek het netsnoer van het apparaat uit het stopcontact als u de binnenkant van het apparaat wilt reinigen. Reinig uw apparaat niet met benzeen, verdunningsmiddel of alcohol, en spuit geen water in het apparaat.

Dit kan een elektrische schok of brand veroorzaken.



Zorg ervoor dat het apparaat niet werkt als u verbruiksartikelen in het apparaat vervangt of de binnenkant schoonmaakt.

U kunt letsel oplopen.



Houd reinigingsproducten uit de buurt van kinderen.

Kinderen kunnen letsel oplopen.



U mag het apparaat niet zelf demonteren, herstellen of weer in elkaar steken.

Dit kan het apparaat beschadigen. Neem contact op met een professioneel technicus als het apparaat gerepareerd moet worden.



Volg de richtlijnen uit de gebruikershandleiding die met het apparaat werd meegeleverd om het apparaat te reinigen en te bedienen.

Zo niet, dan kunt u het apparaat beschadigen.



Houd het netsnoer en het contactoppervlak van de stekker stof- en watervrij.

Zo niet kan dit een elektrische schok of brand veroorzaken.





- Verwijder geen kleppen of beveiligingselementen die vastgeschroefd zijn.
- Fixeereenheden mogen alleen worden hersteld door een gekwalificeerde servicemedewerker. Reparatie door niet-gekwalificeerde technici kan brand of elektrische schokken veroorzaken.
- Dit apparaat mag alleen worden hersteld door een medewerker van de technische dienst van Samsung.

Veiligheidsinformatie

Gebruik van verbruiksartikelen

Opgepast

	Haal de tonercassette niet uit elkaar. Tonerstof kan gevaarlijk zijn bij inademing of opname.
	Verbrand geen verbruiksartikelen zoals een tonercassette of fixeereenheid. Dit kan een explosie of onbeheersbare brand veroorzaken.
	Houd kinderen uit de buurt van de plaats waar u verbruiksartikelen (bijvoorbeeld tonercassettes) bewaart. Tonerstof kan gevaarlijk zijn bij inademing of opname.
	Het gebruik van gerecycleerde verbruiksartikelen, zoals toner, kan het apparaat beschadigen. Bij schade als gevolg van het gebruik van gerecyclede verbruiksartikelen zullen reparatiekosten in rekening worden gebracht.



Volg de onderstaande instructies voor verbruiksartikelen die tonerstof bevatten (tonercartridge, cassette voor gebruikte toner, beeldeenheid, enzovoort).

- Volg de instructies voor verwijdering wanneer u de verbruiksartikelen weggooit. Raadpleeg de plaatselijke verkoper voor verwijderingsinstructies.
- De verbruiksartikelen mogen niet gewassen worden.
- Gebruik de cassette voor gebruikte toner niet opnieuw nadat u deze hebt geleegd.

Als u de bovenstaande instructies niet opvolgt, kan dit resulterende defecten in het apparaat of verontreiniging van het milieu. De garantie dekt geen kosten die zijn veroorzaakt door nalatigheid van de gebruiker.



Als er tonerstof op uw kleding terechtkomt, moet u geen warm water gebruiken.

Door warm water hecht de toner zich aan de stof. Gebruik altijd koud water.



Zorg ervoor dat er geen tonerstof op uw lichaam of kledij terechtkomt bij het vervangen van de tonercassette of het verwijderen van vastgelopen papier.

Tonerstof kan gevaarlijk zijn bij inademing of opname.

Apparaatoverzicht

Toebehoren



Netsnoer

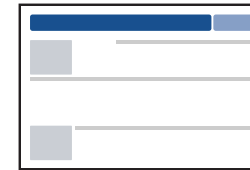

Beknopte installatiehandleiding

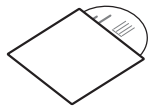

Software-cd^a

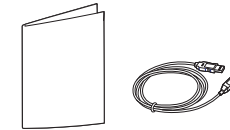

Div. accessoires^b

a. De software-cd bevat de stuurprogramma's van de printer en programma's.

b. Diverse, bij uw printer geleverde accessoires kunnen verschillen per land van aankoop en specifiek model.

Apparaatoverzicht

Voorkant



- Deze afbeelding kan afhankelijk van het model afwijken van uw apparaat. Er zijn verschillende apparaattypes.
- Sommige functies en optionele onderdelen zijn mogelijk niet beschikbaar afhankelijk van model of land (zie "Functies per model" op pagina 8).

Type A

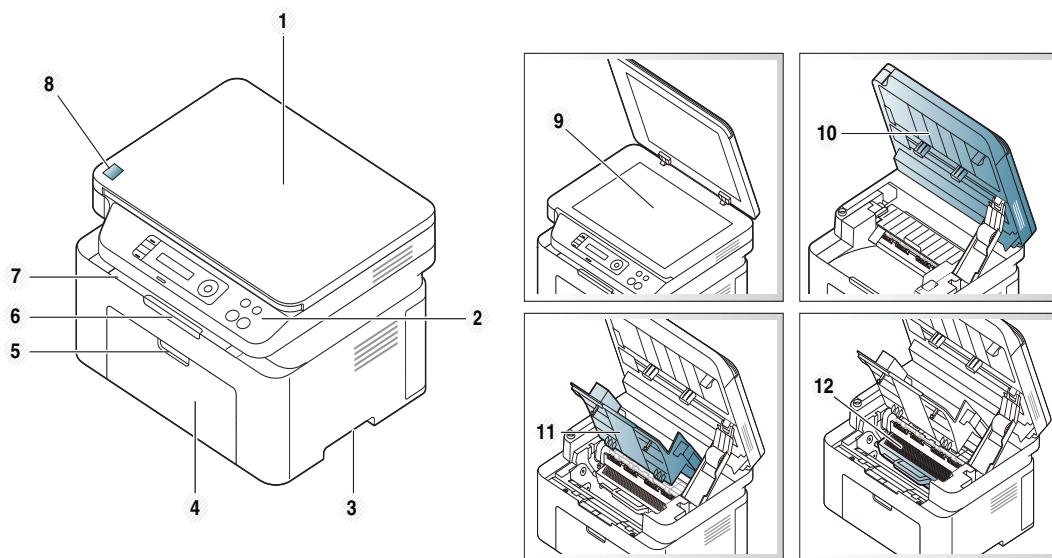

1	Scannerdeksel	7	Uitvoerlade
2	Bedieningspaneel	8	NFC (Near Field Communication) tag
3	Greep	9	Glasplaat van de scanner
4	Lade	10	Scannereenheid ^{a b}
5	Ladegreep	11	Binnendeksel
6	Papieruitvoersteun	12	Tonercassette

a. Sluit de klep van de scanner voor u de scannereenheid opent.

b. Zorg ervoor dat uw vingers niet beklemd raken.

Apparaatoverzicht

Type B

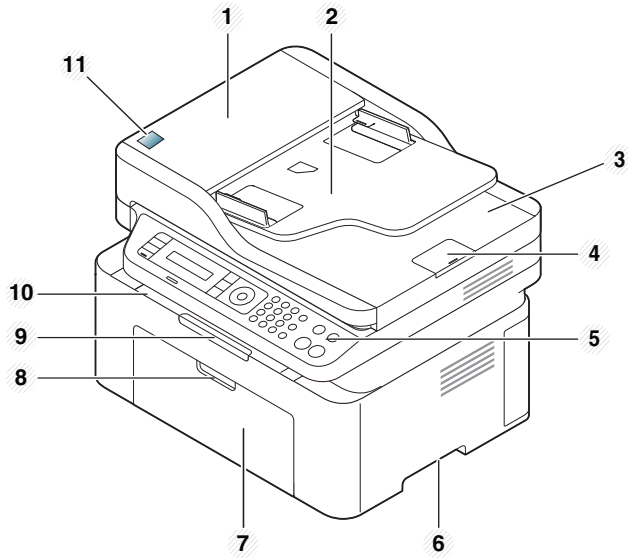

1	Documentinvoerklep	9	Papieruitvoersteun
2	Klep van documentinvoergeleider	10	Uitvoerlade
3	Documentuitvoerlade	11	NFC (Near Field Communication) tag
4	Steun voor documentuitvoer	12	Scannerdeksel
5	Bedieningspaneel	13	Glasplaat van de scanner
6	Greep	14	Scannereenheid ^{a b}
7	Lade	15	Binnendeksel
8	Ladegreep	16	Tonercassette

a. Sluit de klep van de scanner voor u de scannereenheid opent.

b. Zorg ervoor dat uw vingers niet beklemd raken.

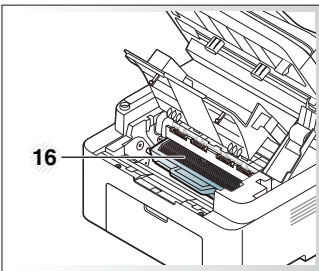
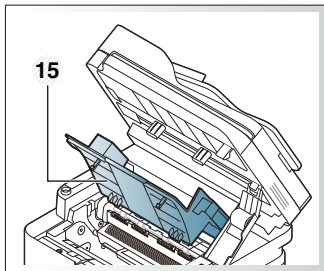
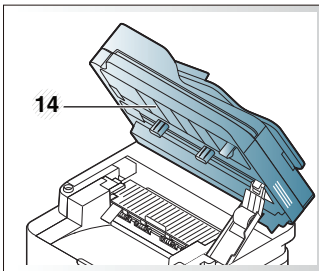
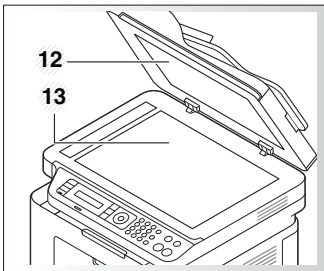

Apparaatoverzicht

Achterkant



- Deze afbeelding kan afhankelijk van het model afwijken van uw apparaat. Er zijn verschillende apparaattypes.
- Sommige functies en optionele onderdelen zijn mogelijk niet beschikbaar afhankelijk van model of land (zie "Functies per model" op pagina 8).

Type A

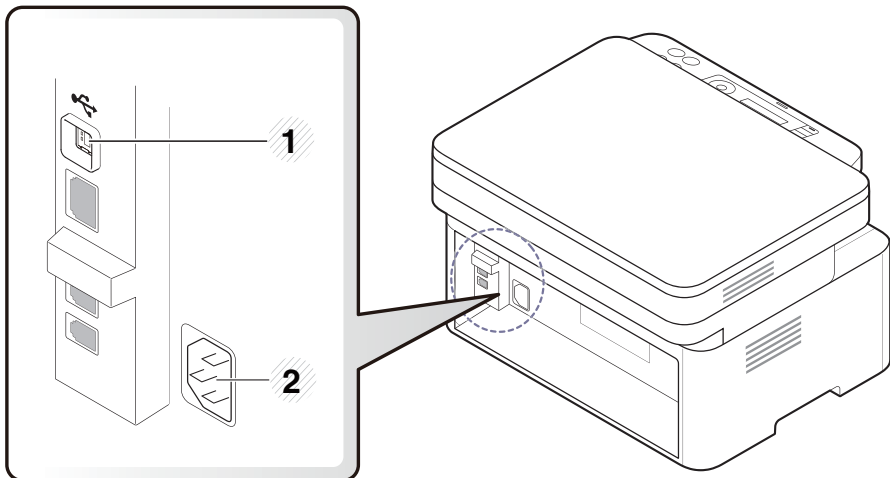

1 USB-poort

2 Aansluiting netsnoer

Type B

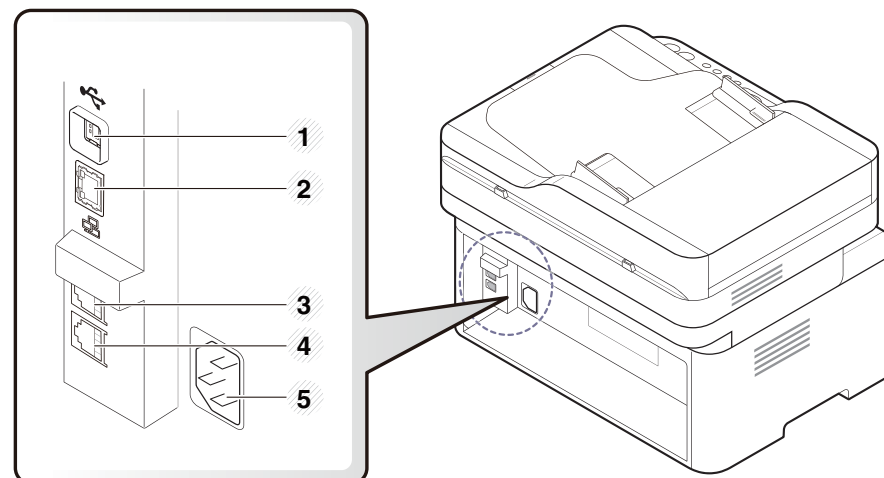

1 USB-poort

2 Netwerkpoot^a

3 Uitgang voor extra telefoontoestel (**EXT.**)

4 Telefoonkabelaansluiting (**LINE**)

5 Aansluiting netsnoer

a. Alleen M207xFW Series.

Overzicht van het bedieningspaneel



- Dit bedieningspaneel kan afhankelijk van het model afwijken van uw apparaat. Er zijn verschillende types bedieningspanelen.
- Sommige functies en optionele onderdelen zijn mogelijk niet beschikbaar afhankelijk van model of land (zie "Functies per model" op pagina 8).

Type A

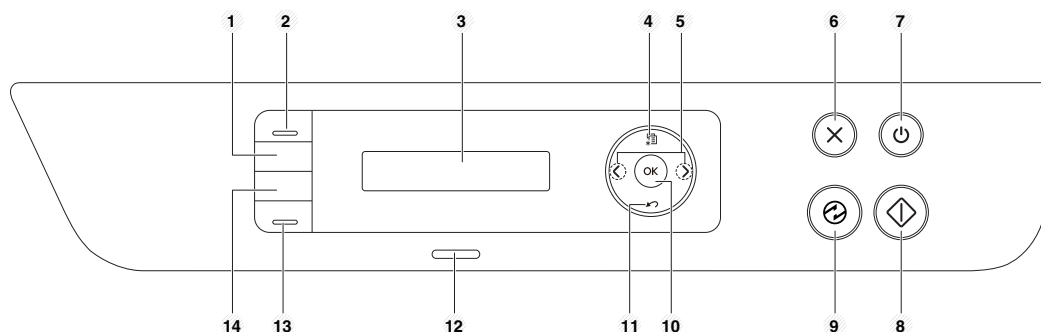

1	ID Copy	Hiermee kunt u beide zijden van een identiteitskaart of een rijbewijs op één zijde van een vel papier kopiëren (zie "Identiteitskaarten kopiëren" op pagina 62).
2	Scan to	Hiermee schakelt u tussen de scan- en de kopieermodus. De LED Scan to gaat aan in de scanmodus en uit in kopieermodus.
3	weergavescherm	Hiermee wordt de huidige status weergegeven en worden berichten tijdens een bewerking weergegeven.

4	Menu		Hiermee opent u de menumodus en bladert u door de beschikbare menu's (zie "Menuoverzicht" op pagina 33).
5	Pijlen-links/ rechts		Hiermee bladert u door de beschikbare opties in het geselecteerde menu en verhoogt of verlaagt u waarden.
6	Stop/ Clear		Hiermee onderbreekt u een taak die wordt uitgevoerd.
7	Power/ Wakeup		Het apparaat in- of uitschakelen of het apparaat activeren vanuit de energiebesparingsmodus. Druk langer dan drie seconden op deze knop om het apparaat uit te schakelen.
8	Start		Hiermee start u een taak.
9	Power saver		Schakelt over naar de slaapstand.
10	OK		Hiermee bevestigt u de selectie op het scherm.
11	Back		Hiermee keert u terug naar het bovenliggende menu.
12	Status-LED		De functie geeft de status van uw printer weer (zie "Informatie over de status-LED" op pagina 99).
13	Eco		Overschakelen naar de eco-modus voor het besparen van toner en papier, alleen bij afdrucken en kopiëren via een pc (zie "Eco-afdruk" op pagina 57).



Overzicht van het bedieningspaneel

14	WPS ^a		Hiermee kunt u de draadloze netwerkverbinding gemakkelijk configureren zonder computer (zie "De knop WPS gebruiken" op pagina 159).
	Print Screen		<p>Als u op deze knop drukt, begint de Status-LED te knipperen. Als u alleen het actieve scherm wilt afdrukken, laat u de knop los wanneer de Status-LED stopt met knipperen. Als u het hele scherm wilt afdrukken, laat u de knop los terwijl de LED nog knippert.</p> <ul style="list-style-type: none"> • Schermafdruck kan alleen worden gebruikt bij de besturingssystemen van Windows en Mac. • Deze functie kan alleen worden gebruikt bij een apparaat dat via een USB-aansluiting is aangesloten. • Bij het maken van een afdruk van het actieve venster/het hele scherm met de knop Print Screen, gebruikt het apparaat mogelijk meer toner, afhankelijk van wat wordt afgedrukt. • U kunt deze functie alleen gebruiken als het programma Samsung Easy Printer Manager is geïnstalleerd. Wanneer u een besturingssysteem van Mac gebruikt, moet u Schermafdruckinstellingen inschakelen via Samsung Easy Printer Manager, om Print Screen te kunnen gebruiken.



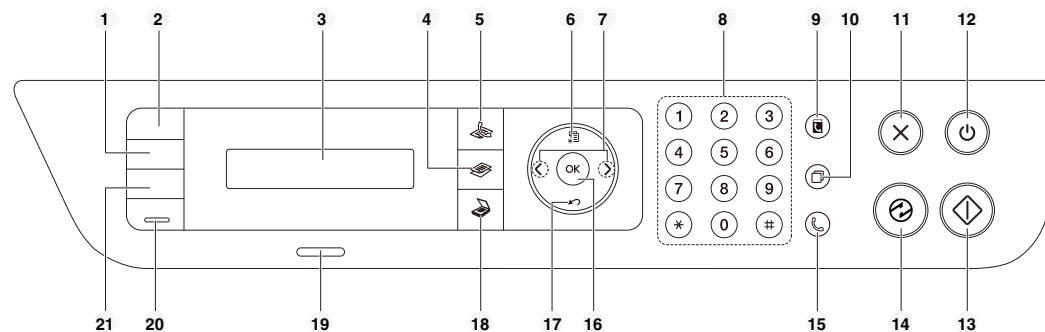



a. Alleen M207xW/ M207xFW Series.





Type B





1	Darkness	Hiermee past u de helderheid aan om een kopie te verkrijgen die beter leesbaar is als het origineel onduidelijke markeringen en donkere afbeeldingen bevat.
2	ID Copy	Hiermee kunt u beide zijden van een identiteitskaart of een rijbewijs op één zijde van een vel papier kopiëren (zie "Identiteitskaarten kopiëren" op pagina 62).
3	weergavescherm	Met deze functie wordt de huidige status weergegeven en worden berichten tijdens een bewerking weergegeven.
4	Kopiëren 	Hiermee schakelt u over naar de kopieermodus.
5	Fax 	Hiermee schakelt u over naar de faxmodus.

Overzicht van het bedieningspaneel

6	Menu		Hiermee opent u de menumodus en bladert u door de beschikbare menu's (zie "Menuoverzicht" op pagina 33).
7	Pijlen-links/ rechts		Hiermee bladert u door de beschikbare opties in het geselecteerde menu en verhoogt of verlaagt u waarden.
8	Numeriek toetsenblok		Hiermee kiest u een nummer of voert u alfanumerieke tekens in (zie "Letters en cijfers op het toetsenblok" op pagina 210).
9	Address Book		Hiermee kunt u vaak gekozen faxnummers opslaan of opgeslagen faxnummers zoeken (zie "E-mailadressen opslaan" op pagina 208 of "Het faxadresboek instellen" op pagina 212).
10	Redial/ Pause		Hiermee kiest u het laatst verzonden faxnummer of ontvangen nummervooraf opnieuw, of voegt u een pauze (-) in een faxnummer in, in de bewerkingsmodus (zie "Faxnummer opnieuw kiezen" op pagina 242).
11	Stop/ Clear		Hiermee kunt u op elk moment een taak onderbreken.
12	Power/ Wakeup		Het apparaat in- of uitschakelen of het apparaat activeren vanuit de energiebesparingsmodus. Druk langer dan drie seconden op deze knop om het apparaat uit te schakelen.
13	Start		Hiermee start u een taak.

14	Power saver		Schakelt over naar de slaapstand.
15	On Hook Dial		Wanneer u op deze knop drukt, kunt u een kiestoon horen. Voer vervolgens een faxnummer in. Dit is vergelijkbaar met bellen via de telefoonluidspreker (zie "Handmatig ontvangen in telefoonmodus" op pagina 249).
16	OK		Hiermee bevestigt u de selectie op het scherm.
17	Back		Hiermee keert u terug naar het bovenliggende menu.
18	Scannen		Hiermee schakelt u over naar de scanmodus.
19	Status-LED		De functie geeft de status van uw printer weer (zie "Informatie over de status-LED" op pagina 99).
20	Eco		Overschakelen naar de eco-modus voor het besparen van toner en papier, alleen bij afdrucken en kopiëren via een pc (zie "Eco-afdruk" op pagina 57).

Overzicht van het bedieningspaneel

21	WPS^a		Hiermee kunt u de draadloze netwerkverbinding gemakkelijk configureren zonder computer (zie "De knop WPS gebruiken" op pagina 159).
	Print Screen		<p>Wanneer u op deze knop drukt, wordt Sch.afdr. maken? op het LCD-display weergegeven. Als u alleen het actieve scherm wilt afdrukken, selecteert u Actief. Als u het volledige scherm wilt afdrukken, selecteert u Vol.</p> <div data-bbox="405 550 1077 1353"><ul style="list-style-type: none">• Schermafdruck kan alleen worden gebruikt bij de besturingssystemen van Windows en Mac.• Deze functie kan alleen worden gebruikt bij een apparaat dat via een USB-aansluiting is aangesloten.• Bij het maken van een afdruk van het actieve venster/het hele scherm met de knop Print Screen, gebruikt het apparaat mogelijk meer toner, afhankelijk van wat wordt afgedrukt.• U kunt deze functie alleen gebruiken als het programma Samsung Easy Printer Manager is geïnstalleerd. Wanneer u een besturingssysteem van Mac gebruikt, moet u Schermafdruckinstellingen inschakelen via Samsung Easy Printer Manager, om Print Screen te kunnen gebruiken.</div>

a. Alleen M207xW/ M207xFW Series.

Het apparaat inschakelen

- 1 Sluit de printer eerst op de netvoeding aan.

Als het apparaat een aan/uit-schakelaar heeft, zet u de schakelaar aan.

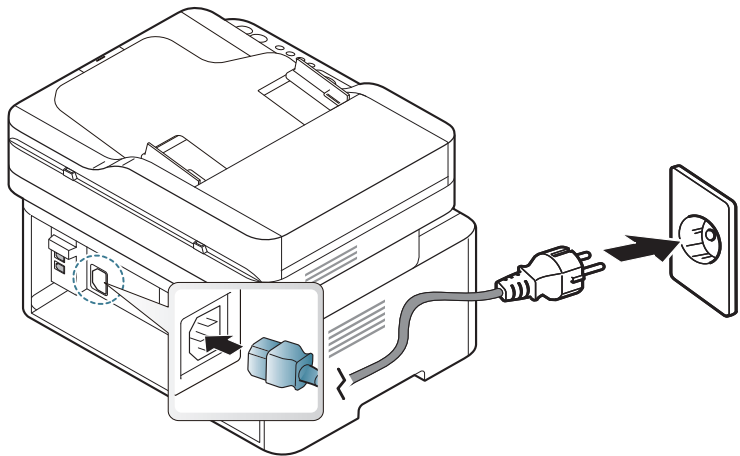

Als u het apparaat wilt uitschakelen, houdt u  (**Power/Wakeup**) ongeveer 3 seconden ingedrukt.



De afbeeldingen in deze gebruikershandleiding zijn afhankelijk van de opties en het model, en komen mogelijk niet helemaal overeen met uw apparaat. Controleer het type apparaat (zie "Voorkant" op pagina 22).

- 2 De stroom wordt automatisch ingeschakeld.

Voor de For M207x Series drukt u op de knop  (**Power/Wakeup**) op het bedieningspaneel.

Lokaal installeren van het stuurprogramma

Een lokale printer is een printer die via een kabel rechtstreeks op uw computer is aangesloten. Als uw apparaat op een netwerk is verbonden, slaat u de onderstaande stappen over en gaat u verder met de installatie van het stuurprogramma voor een netwerkapparaat (zie "Installeren van een stuurprogramma over het netwerk" op pagina 147).



- Wanneer u gebruik maakt van Mac of Linux, raadpleegt u "Installatie voor Mac" op pagina 138 of "Installatie voor Linux" op pagina 140.
- Het installatievenster in deze Gebruikershandleiding kan verschillen afhankelijk van het apparaat en de gebruikte interface.
- Gebruik alleen een USB-kabel die korter is dan 3 meter.

Windows

- 1 Plaats de meegeleverde software-cd in uw cd-romstation.
Als het installatievenster niet verschijnt, klikt u op **Start > Alle programma's > Toebehoren > Uitvoeren**.
Typ X:**Setup.exe**, waarbij u "X" vervangt door de letter van uw cd-rom-station en klik op **OK**.
- 2 Controleer en accepteer de installatie-overeenkomst in het installatievenster. Klik daarna op **Volgende**.
- 3 Selecteer **USB-verbinding** in het scherm **Type printerverbinding**. Klik daarna op **Volgende**.
- 4 Volg de instructies in het installatievenster.

Het stuurprogramma opnieuw installeren

Als het printerstuurprogramma niet naar behoren werkt, volg dan de onderstaande stappen om het stuurprogramma opnieuw te installeren.

Windows

- 1 Selecteer in het menu **Start** achtereenvolgens **Programma's** of **Alle programma's** > **Samsung Printers** > **Samsung-printersoftware deïnstalleren**.
- 2 Volg de instructies in het installatievenster.
- 3 Plaats de software-cd in uw cd-rom-station en installeer het stuurprogramma opnieuw (zie "Lokaal installeren van het stuurprogramma" op pagina 30).



2. Menuoverzicht en basisinstellingen

Dit hoofdstuk levert informatie over de algemene menustructuur en de opties voor de basisinstellingen.

- **Menuoverzicht** 33
- **Afdruk materiaal en lade** 40
- **Eenvoudige afdruktaken** 53
- **Normaal kopiëren** 59
- **Basisfuncties voor scannen** 64
- **Basisfuncties voor faxen** 65



Menuoverzicht

Het bedieningspaneel biedt toegang tot verschillende menu's voor de instelling en het gebruik van het apparaat.



- Deze functie wordt niet ondersteund voor de M207x series (zie "Overzicht van het bedieningspaneel" op pagina 25).
- Afhankelijk van de opties of het model zullen sommige menu's mogelijk niet op het display verschijnen. Als dit het geval is, zijn deze opties niet van toepassing op uw apparaat.
- Afhankelijk van het model kunnen sommige menu-onderdelen op uw apparaat een andere naam hebben.
- De menu's worden beschreven in de handleiding Geavanceerd (zie "Menu's met nuttige instellingen" op pagina 187).

- 5 Druk op **OK** om de selectie op te slaan.
- 6 Druk op  (**Stop/Clear**) om terug te keren naar de gereedmodus.

Toegang tot het menu

- 1 Selecteer de knop Faxen, Kopiëren of Scannen op het bedieningspaneel, afhankelijk van de functie die u wilt gebruiken.
- 2 Selecteer  (**Menu**) tot het gewenste menu op de onderste regel van het display wordt weergegeven en druk op **OK**.
- 3 Druk op de pijltoetsen tot het gewenste menuonderdeel verschijnt en druk op **OK**.
- 4 Herhaal stap 3 als het geselecteerde menu-item submenu's heeft.

Menuoverzicht

Items	Opties	
Faxfunctie (M207xF series, M207xFW series)	Tonersterkte	Normaal
		Donker+1- Donker+5
		Licht+5- Licht+1
	Resolutie	Standaard
		Fijn
		Superfijn
		Fotofax
		Kleurenfax
Formaat van origineel		
Meerdere verz.		
Uitgest. verz.		
Prior. verz.		
Naar ander nr.	Doorsturen naar fax	
Ontv. doorst.	Doorsturen naar fax Doorst. n. PC Doorsturen & afdrukken	
Veilig ontvangen	Uit	
	Aan	
	Afdrukk.	

Items	Opties	
Faxfunctie (vervolg)	Pag. toevoegen	
	Taak annuleren	
Fax instellen (M207xF series,M207xFW series)	Verzending	Aantal kiespogingen
		Tijd tussen kiespogingen
		Kengetal kiezen
		ECM-modus
		Faxbevestiging
		Afbeelding TCR
Kiesmodus ^a		

Menuoverzicht

Items	Opties	
Fax instellen (vervolg)	Ontvangst	Ontvangstmodus Aant. x Ontv.g. stemp. Startc. ontv. Auto verkleinen Afdrukb. geb. Inst. ong. fax DRPD-modus ^a
	St.inst. wijz.	Resolutie Tonersterkte Formaat van origineel Handmatig V/O
	Handmatig V/O	Aan Uit
Kopieerfunctie	Formaat van origineel	
	Verkl./vergr.	
	Tonersterkte	Normaal Donker+1- Donker+5 Licht+5- Licht+1

Items	Opties	
Kopieerfunctie (vervolg)	Oorspr. type	Tekst Tekst en foto Foto
	Sortering	Aan Uit
	Lay-out	Normaal 2-op-1 4-op-1 ID kopie
	Achtergrondkl.	Uit Auto Verbeterniv. 1 Verbeterniv. 2 Ontvlekniv. 1 - Ontvlekniv. 4
Kopieerinstel.	St.inst. wijz.	Formaat van origineel Exempl. Verkl./vergr. Tonersterkte Oorspr. type Sortering

Menuoverzicht

Items	Opties	
Systeeminst.	Apparaatinst.	Apparaat-id Faxnummer Datum & Tijd Klokmodus Taal Standaardmodus Energ.besparing Auto Power Off Ontwaakgebeurtenis Time-out syst. Time-out taak Hoogtecorrectie Automatisch doorgaan^b Verv. papier^b Tonerbesparing Eco-instel.
	Papierinstelling	Papierformaat Papiertype Marge

Items	Opties	
Systeeminst. (vervolg)	Geluid/Volume	Toetsgeluid Alarmsignaal Luidspreker Belsignaal
	Rapport	Configuratie Demopagina Info verbruiksartikelen Gebruiksteller Fax ontvangen Fax verzonden Geplande taken Faxbevestiging Ongewenste fax Adresboek
	Onderhoud	Toner Op wissen^c Gebruiksduur Beeldmgr. Toner bijna op Serienummer

Menuoverzicht

Items	Opties	
Netwerk ^c (M207xF series, M207xFW series)	TCP/IP (IPv4)	DHCP BOOTP Statisch
	TCP/IP (IPv6)	IPv6-protocol DHCPv6 config.
	Ethernet	Ethernetpoort Ethernet-snelheid
	Wi-Fi	Wi-Fi AAN/UIT WPS Wi-Fi Direct Wi-Fi-signaal WLAN Standaard
	Protocolmgr.	HTTP WINS SNMPv1/v2t UPnP(SSDP) mDNS SetIP SLP
Netwerkconf.		

Items	Opties
Netwerk(vervolg)	Inst. wissen

- a. Deze optie is niet in alle landen beschikbaar.
- b. Deze optie verschijnt alleen als **Verkeerd papier** is ingeschakeld.
- c. Deze optie verschijnt alleen als de tonercassette nog een kleine hoeveelheid toner bevat.

De standaardinstellingen van het apparaat



U kunt de apparaatinstellingen instellen door de **Apparaatinstellingen** te gebruiken in het Samsung Easy Printer Manager programma.

- Als u Windows of Mac gebruikt, kunt u uw instellingen wijzigen via

Samsung Easy Printer Manager >  **(Geavanceerde modus activeren)** > **Apparaatinstellingen** (zie "Apparaatinstellingen" op pagina 265).

Nadat de installatie is voltooid, kunt u de standaardinstellingen van het apparaat opgeven.

Om de standaardinstellingen van het apparaat aan te passen, volgt u de volgende stappen:



Voor bepaalde modellen moet u mogelijk op **OK** drukken om naar menu's op lagere niveaus te gaan.

1

Selecteer  (**Menu**) > **Systeeminstellingen** > **Apparaatinst.** op het bedieningsscherm.

2

Kies de gewenste optie en druk op **OK**.

- **Taal:** pas de taal aan die wordt weergegeven op het bedieningsscherm.
- **Datum & Tijd:** Wanneer u de tijd en datum instelt, worden deze gebruikt voor vertraagd faxen. Ze worden afgedrukt in rapporten. Als ze echter verkeerd zijn, moet u ze wijzigen.



Voer de juiste tijd en datum in, met behulp van de pijltoetsen of het numeriek toetsenblok (zie "Letters en cijfers op het toetsenblok" op pagina 210).

- Maand = 01 t/m 12
- Dag = 01 t/m 31
- Jaar = vier cijfers vereist
- Uur = 01 t/m 12
- Minuut = 00 t/m 59

- **Klokmodus:** U kunt uw apparaat zo instellen dat de tijd wordt weergegeven in de 12-uursnotatie of de 24-uursnotatie.
- **Energ.besparing:** Gebruik deze functie om energie te besparen als u het apparaat niet gebruikt.

De standaardinstellingen van het apparaat



Als u drukt op de  (**Power/Wakeup**) knop, start met afdrukken of een fax ontvangt, zal het toestel ontwaken uit de energiezuinige modus.

- **Hoogtecorrectie:** De afdrukkwaliteit wordt beïnvloed door de atmosferische druk, die wordt bepaald door de hoogte boven zeeniveau waarop het apparaat zich bevindt. Ga na op welke hoogte u zich bevindt en stel de juiste luchtdruk in (zie "Aanpassing aan luchtdruk of hoogte" op pagina 207).

- 3 Kies de gewenste optie en druk op **OK**.
- 4 Druk op **OK** om de selectie op te slaan.
- 5 Druk op de knop  (**Stop/Clear**) om terug te keren naar de standbymodus.



Raadpleeg de onderstaande koppelingen voor het configureren van andere nuttige instellingen voor het gebruik van het apparaat.

- Zie "Verschillende tekens invoeren" op pagina 210.
- Zie "Letters en cijfers op het toetsenblok" op pagina 210.
- Zie "Papierformaat en -type instellen" op pagina 47.
- Zie "Het faxadresboek instellen" op pagina 212.

Afdrukmateriaal en lade

In dit hoofdstuk wordt uitgelegd hoe u afdrukmedia in uw apparaat plaatst.



- Wanneer u afdrukmateriaal gebruikt dat niet voldoet aan deze specificaties, kan dit problemen veroorzaken waarvoor reparatie vereist is. Zulke reparaties worden niet gedekt door de garantie of serviceovereenkomst van Samsung.
- Zorg ervoor dat u geen fotopapier voor inkjetprinters gebruikt. Dit kan uw apparaat beschadigen.
- Gebruik van ontvlambaar afdrukmateriaal kan brand veroorzaken.
- Gebruik aangegeven afdrukmateriaal (zie "Specificaties van de afdrukmedia" op pagina 111).



Het gebruik van ontvlambaar materiaal of het achterblijven van vreemde materialen in de printen kan oververhitting veroorzaken en in zeldzame gevallen brand.

Lade overzicht

Om het formaat te wijzigen, moet u de papiergeleiders aanpassen.

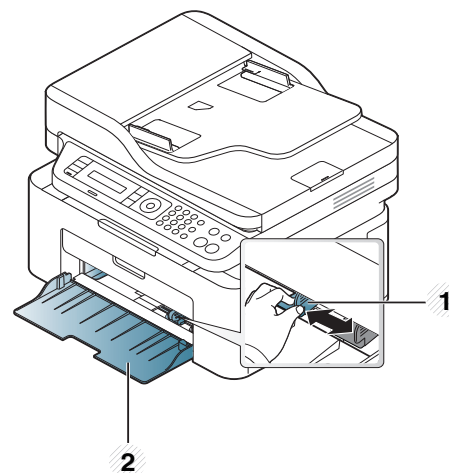

- 1 Papierbreedtegeleider
- 2 Lade



De afbeeldingen in deze gebruikershandleiding zijn afhankelijk van de opties en het model, en komen mogelijk niet helemaal overeen met uw apparaat. Controleer het type apparaat (zie "Voorkant" op pagina 22).



Als u de geleiders niet aanpast, kan dit tot gevolg hebben dat de afdruk scheef of op de verkeerde plaats afgedrukt wordt, of dat het papier vastloopt.

Afdrukmateriaal en lade

Papier in de lade plaatsen



De afbeeldingen in deze gebruikershandleiding zijn afhankelijk van de opties en het model, en komen mogelijk niet helemaal overeen met uw apparaat. Controleer het type apparaat (zie "Voorkant" op pagina 22).

- 1 Open de lade. Pas het formaat van de lade aan, aan het formaat van de te plaatsen afdrukmaterialen (zie "Lade overzicht" op pagina 40).

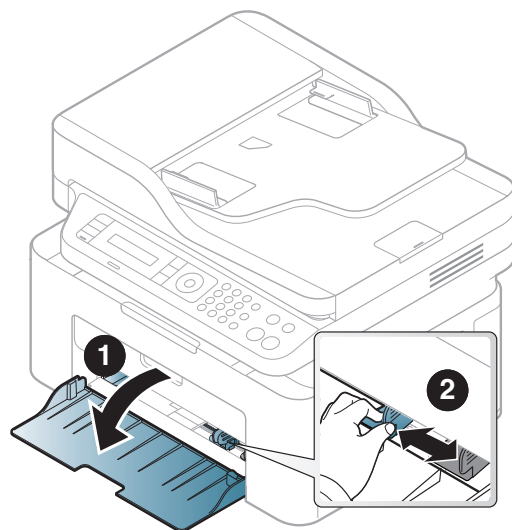

- 2 Buig de papierstapel of waaier het papier uit, om de pagina's van elkaar te scheiden voor u het papier in het apparaat plaatst.

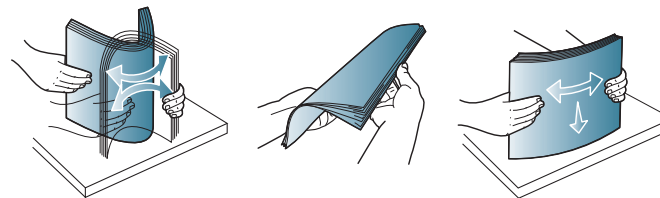

- 3 Plaats het papier in de lade met de te bedrukken zijde naar boven.

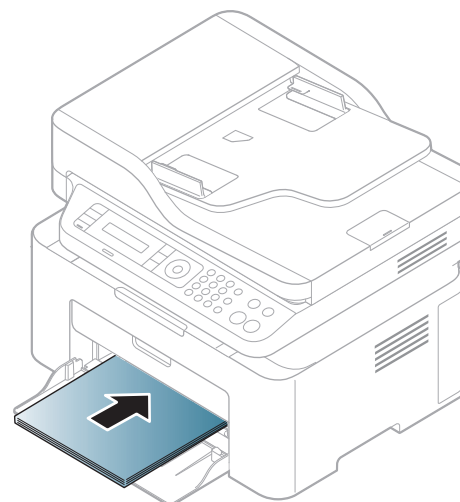

Afdrukmateriaal en lade



- Druk de papierbreedtegeleider niet te hard tegen de rand van het papier, omdat het papier daardoor kan buigen.
- Gebruik geen papier waarvan de voorste rand opgekruld is. Hierdoor kan het papier vastlopen of kreukelen.
- Als u de breedtegeleider niet aanpast, kan het papier vastlopen.

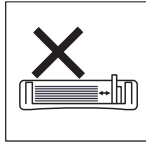
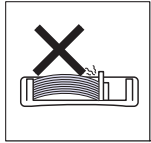
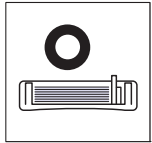

- 4** Houd de breedtegeleider ingedrukt en schuif deze tegen de stapel papier, zonder het papier te buigen.

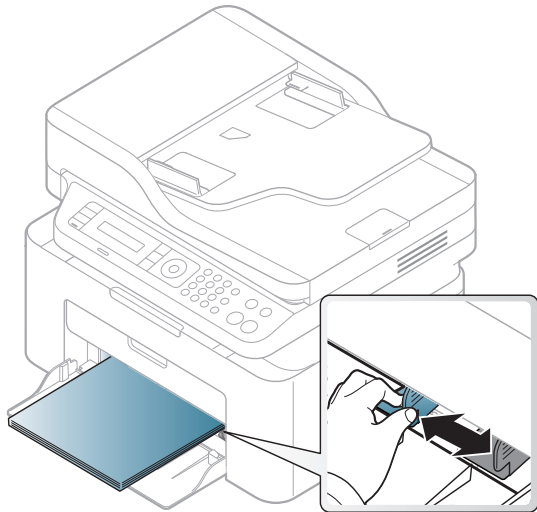

- 5** Stel het papiertype en -formaat voor de lade in als u een document wilt afdrukken (zie "Papierformaat en -type instellen" op pagina 47).

Afdrukmateriaal en lade

Handmatige invoer in de lade

In de lade kunnen speciale soorten en formaten afdrukmateriaal worden geplaatst, zoals briefkaarten, notitiekaarten en enveloppen (zie "Specificaties van de afdrukmedia" op pagina 111).

Voor handmatig invoeren in de lade, klik hieronder:

Zie "Papier in de lade plaatsen" op pagina 41.



Tips voor handmatige invoer in de lade

- Wanneer u **Papier > Invoer > Handmatige invoer** selecteert in uw printerstuurprogramma, moet u iedere keer op **OK** klikken wanneer u een pagina wilt afdrukken.
- Plaats slechts één soort, formaat en gewicht van afdrukmedia tegelijk in de lade.
- Voeg tijdens het afdrukken geen papier toe als de lade nog papier bevat. Dit zou papierstoringen kunnen veroorzaken.
- Plaats afdrukmaterialen in de lade met de te bedrukken zijde naar boven en de bovenrand eerst, en zorg ervoor dat het materiaal in het midden van de lade ligt.
- Let voor optimale afdrukkwaliteit en ter voorkoming van vastlopend papier (zie "Specificaties van de afdrukmedia" op pagina 111) op de volgende aanwijzingen.
- Strijk alle vervormingen in briefkaarten, enveloppen en etiketten glad voordat u deze in de lade plaatst.
- Volg bij het afdrukken op speciaal afdrukmedia de richtlijnen voor het plaatsen van afdrukmateriaal (zie "Afdrukken op speciale afdrukmedia" op pagina 43).

Afdrukken op speciale afdrukmedia

De onderstaande tabel toont de te gebruiken speciale afdrukmedia voor elke lade.

Om de ingestelde papierinstelling in de machine te wijzigen, moet u het papiertype selecteren in het venster **Voorkeursinstellingen voor afdrukken** > het tabblad **Papier** > de optie **Type** (zie "Voorkeursinstellingen openen" op pagina 55).



- Voor het gebruik van speciale afdrukmedia raden wij u aan om telkens een vel per keer in te voeren (zie "Specificaties van de afdrukmedia" op pagina 111).
- De afbeeldingen in deze gebruikershandleiding zijn afhankelijk van de opties en het model, en komen mogelijk niet helemaal overeen met uw apparaat. Controleer het type apparaat (zie "Voorkant" op pagina 22).

Afdrukmateriaal en lade

Zie "Specificaties van de afdrukmedia" op pagina 111 voor papiergewicht per vel.

Types	Lade ^a
Normaal papier	•
Dik papier	•
Dun	•
Bankpost	•
Kleur	•
Kaarten	•
Etiketten	•
Envelop	•
Voorbedrukt	•
Katoen	•
Kringlooppapier	•
Archiefpapier	•

a. De beschikbare papersoorten voor handmatige invoer in de lade.

(•: Ondersteund, leeg: niet ondersteund)

Enveloppen

Of enveloppen goed worden bedrukt, is afhankelijk van de kwaliteit.

Plaats een envelop op de volgende manier om deze te bedrukken.

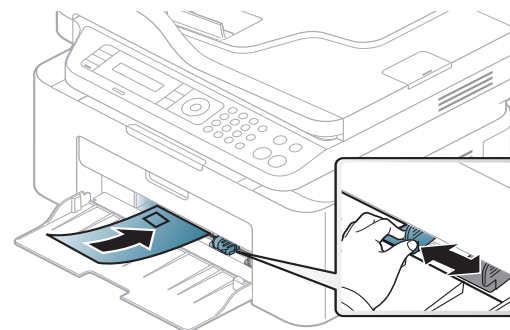

- Houd bij de keuze van enveloppen rekening met de volgende factoren:
 - **Gewicht:** niet zwaarder dan 90 g/m², anders kunnen de enveloppen vastlopen.
 - **Samenstelling:** plat liggend met minder dan 6 mm opkullende rand, zonder lucht.
 - **Toestand:** geen gekrulde, verkreukelde of beschadigde enveloppen.
 - **Temperatuur:** dienen tegen de warmte en druk van het apparaat in werking te kunnen.
- Gebruik alleen goed gevormde enveloppen met scherpe vouwen.
- Gebruik geen afgestempelde enveloppen.

Afdrukmateriaal en lade

- Gebruik geen enveloppen met sluithaakjes, knipsluitingen, vensters, gecoate binnenbekleding, zelfklevende sluitingen of andere synthetische materialen.
- Gebruik geen beschadigde enveloppen of enveloppen van slechte kwaliteit.
- Controleer of de naad aan beide uiteinden van de envelop helemaal doorloopt tot in de hoek.

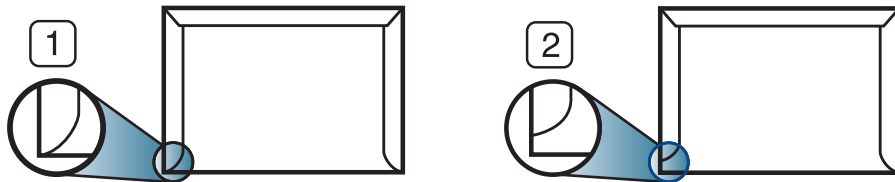

- 1 Aanvaardbaar
2 Onaanvaardbaar

- Enveloppen met een verwijderbare strip of met meer dan één zelfklevende vouwbare klep moeten van een kleefmiddel zijn voorzien dat gedurende 0,1 seconde bestand is tegen de fixeertemperatuur van het apparaat, ongeveer 170 °C. De extra kleppen en strips kunnen kreuken, scheuren en papierstoringen veroorzaken, en kunnen zelfs de fixeereenheid beschadigen.
- Voor de beste afdrukkwaliteit plaatst u de marges best niet dichterbij dan 15 mm van de rand van de envelop.
- Druk niet af op de plaats waar de naden van de envelop samenkomen.

Etiketten

Om beschadigingen aan het apparaat te voorkomen, gebruikt u uitsluitend etiketten die speciaal zijn ontworpen voor laserprinters.

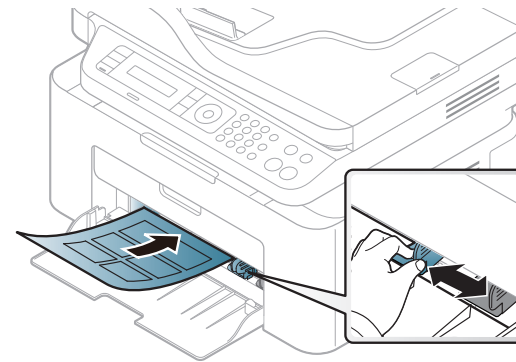

- Bij de keuze van etiketten dient u rekening te houden met de volgende factoren:
 - **Kleefstoffen:** Bestand tegen de fixeertemperatuur van het apparaat (circa 170°C).
 - **Schikking:** gebruik uitsluitend etiketvellen waarvan het rugvel tussen de etiketten niet blootligt. Bij etiketvellen met ruimte tussen de etiketten kunnen de etiketten loskomen van het rugvel. Dit kan ernstige papierstoringen tot gevolg hebben.
 - **Krullen:** Moet plat liggen en in geen enkele richting meer dan 13 mm omkrullen.
 - **Toestand:** gebruik geen etiketten die gekreukt zijn, blaasjes vertonen of loskomen van het rugvel.

Afdrukmateriaal en lade

- Let op dat er tussen de etiketten geen zelfklevend materiaal blootligt. Blootliggende delen kunnen ervoor zorgen dat etiketten tijdens het afdrukken loskomen, waardoor het papier kan vastlopen. Ook kunnen hierdoor onderdelen van het apparaat beschadigd raken.
- Plaats geen gebruikte etiketvellen in het apparaat. De klevende achterzijde mag slechts een keer door het apparaat worden gevoerd.
- Gebruik geen etiketten die loskomen van het rugvel, blaasjes vertonen, gekreukt of anderszins beschadigd zijn.

Kartonpapier/papier van een aangepast formaat

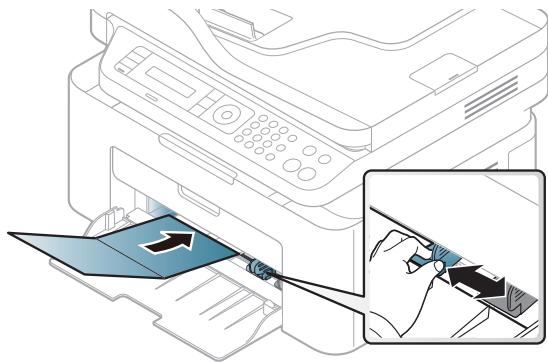

- Stel de marges in de softwaretoepassing in op ten minste 6,4 mm van de zijkanen van de afdrukmedia.

Vorbedrukt papier

Bij het plaatsen van vorbedrukt papier moet de bedrukte zijde bovenaan liggen en mag de voorzijde niet gekruld zijn. Bij invoerproblemen draait u het papier om. Er zijn geen garanties wat de afdrukkwaliteit betreft.

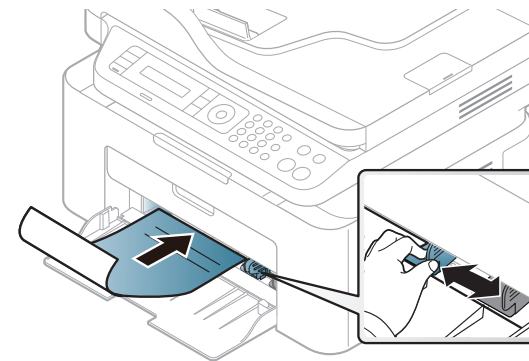

- Briefhoofden moeten afdrukt worden met hittebestendige inkt die niet smelt, verdampt of schadelijke gassen uitstoot als ze gedurende 0,1 seconde worden blootgesteld aan de fixeertemperatuur (ongeveer 170 °C) van het apparaat.
- De inkt op het vorbedrukt papier mag niet ontvlambaar zijn en mag de printerrollen niet beschadigen.
- Voor u vorbedrukt papier in de lade plaatst, controleert u of de inkt op het papier droog is. Natte inkt kan tijdens het fixeerproces loskomen van het vorbedrukt papier, waardoor de afdrukkwaliteit afneemt.

Afdrukmateriaal en lade



Papierformaat en -type instellen

Nadat u het papier in de lade hebt geplaatst moet u het papierformaat en -type instellen met behulp van de knoppen op het bedieningspaneel.

Om de ingestelde papierinstelling in de machine te wijzigen, moet u het papiertype selecteren in het venster **Voorkeursinstellingen voor afdrukken** > het tabblad **Papier** > de optie **Type** (zie "Voorkeursinstellingen openen" op pagina 55).



Voor bepaalde modellen moet u mogelijk op **OK** drukken om naar menu's op lagere niveaus te gaan.

- 1 Druk op de knop  (**Menu**) op het bedieningspaneel.
- 2 Druk op **Systeeminst.** > **Papierinstelling** > **Papierformaat** of **Papiertype**.
- 3 Selecteer de gewenste lade en de gewenste optie.
- 4 Druk op **OK** om de selectie op te slaan.
- 5 Druk op  (**Stop/Clear**) om terug te keren naar de gereedmodus.



Als u papier met speciale afmetingen wilt gebruiken, zoals factuurpapier, selecteert u het tabblad **Papier** > **Formaat** > **Bewerken...** en stelt u **Instellingen aangepast papierformaat** in **Voorkeursinstellingen voor afdrukken** in (zie "Voorkeursinstellingen openen" op pagina 55).

Afdrukmateriaal en lade

De uitvoersteun gebruiken



Het oppervlak van de uitvoerlade kan warm worden wanneer u veel pagina's tegelijk afdrukt. Let erop dat u het oppervlak niet aanraakt en houd kinderen uit de buurt.

De afgedrukte pagina's worden op de uitvoersteun gestapeld en de uitvoersteun helpt bij het rechtleggen van de afgedrukte pagina's. De uitvoer wordt standaard naar de uitvoerlade gestuurd.

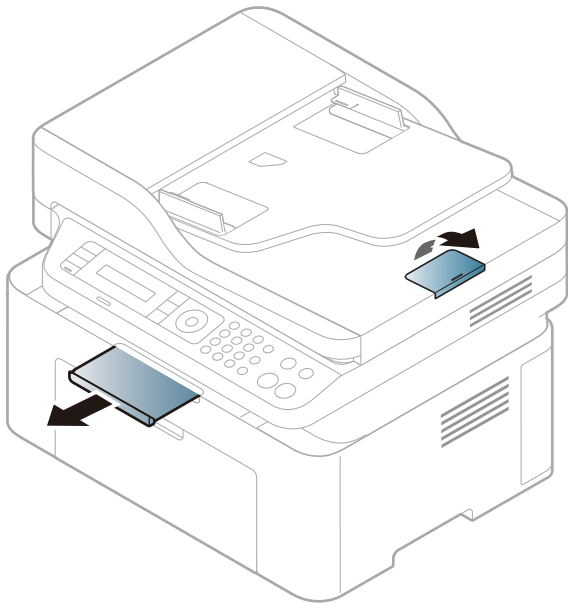

De afbeeldingen in deze gebruikershandleiding zijn afhankelijk van de opties en het model, en komen mogelijk niet helemaal overeen met uw apparaat. Controleer het type apparaat (zie "Voorkant" op pagina 22).

Afdrukmateriaal en lade

Originelen voorbereiden

- Laad geen papier kleiner van 142 x 148 mm (5,6 x 14,73 cm) of groter dan 216 x 356 mm (8,5 x 35,56 cm).
- Vermijd het gebruik van de volgende papiertypes om papierstoringen, een slechte afdrukkwaliteit en schade aan het apparaat te voorkomen.
 - Carbonpapier of papier met carbonrug
 - Gecoat papier
 - Licht doorschijnend of dun papier
 - Gekreukt of gevouwen papier
 - Gekruld of opgerold papier
 - Papier met scheuren
- Verwijder alle nietjes en paperclips voor u het papier plaatst.
- Controleer of eventuele lijm, inkt of correctievloeistof op het papier volledig droog is voor u het plaatst.
- Plaats geen originelen van verschillend formaat of gewicht.
- Plaats geen boekjes, foldertjes, transparanten of documenten met andere afwijkende eigenschappen.

Originelen plaatsen

U kunt de glasplaat van de scanner gebruiken om een document te kopiëren, te scannen of als fax verzenden.



De afbeeldingen in deze gebruikershandleiding zijn afhankelijk van de opties en het model, en komen mogelijk niet helemaal overeen met uw apparaat. Controleer het type apparaat (zie "Voorkant" op pagina 22).

Op de glasplaat van de scanner

Vanaf de glasplaat van de scanner kunt u originele kopiëren of scannen. Voor de beste scankwaliteit, met name bij afbeeldingen in kleur of grijstinten, doet u er goed aan de glasplaat te gebruiken. Zorg dat er zich geen originelen in de documentinvoer bevinden. Wanneer een origineel wordt gedetecteerd in de documentinvoer, krijgt deze voorrang op het origineel op de glasplaat van de scanner.

Afdrukmateriaal en lade

- 1 Til het deksel van de scanner op.

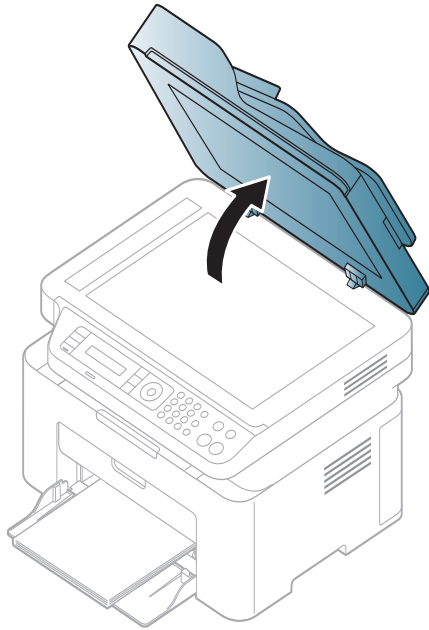

- 2 Plaats de originelen met de bedrukte zijde naar beneden op de glasplaat van de scanner. Plaats het document zorgvuldig in het verlengde van de markering linksboven op de glasplaat.

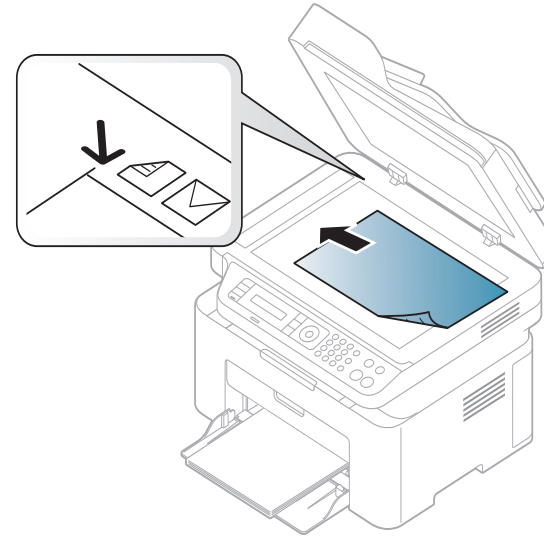

- 3 Sluit het deksel van de scanner.

Afdrukmateriaal en lade



- Als u het deksel van de scanner tijdens het kopiëren niet sluit, kan dat een nadelig effect hebben op de kopieerkwaliteit en het tonerverbruik.
- Stof op de glasplaat kan leiden tot zwarte vlekken op de afdruk. Houd de glasplaat schoon (zie "Het apparaat reinigen" op pagina 81).
- Als u een pagina uit een boek of tijdschrift wilt kopiëren, opent u het deksel van de scanner tot tegen de aanslag en sluit u het daarna weer. Als het boek of tijdschrift dikker is dan 30 mm, laat u het deksel van de scanner openstaan tijdens het kopiëren.



- Doe dit voorzichtig om te voorkomen dat het scannerglas breekt. en u zich kwetst.
- Plaats uw hand niet onder het scannerdeksel terwijl u het sluit. Het scannerdeksel kan op uw handen vallen en letsel veroorzaken.
- Kijk tijdens het kopiëren of scannen niet in het licht van de scanner. Dit is schadelijk voor de ogen.

In de automatische documentinvoer

In de documentinvoer kunt u tot 40 vellen papier (80 g/m², 20 lbs bankpostpapier) voor één taak plaatsen.

- 1 Buig de papierstapel of waaier het papier uit om de pagina's van elkaar te scheiden voor u de originelen plaatst.

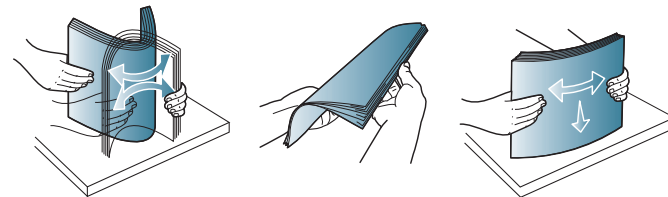

Afdrukmateriaal en lade

- 2** Plaats de originelen in de documentinvoerlade met de bedrukte zijde naar boven. Zorg ervoor dat de onderkant van de stapel originelen samenvalt met de markering voor het papierformaat op de invoerlade.

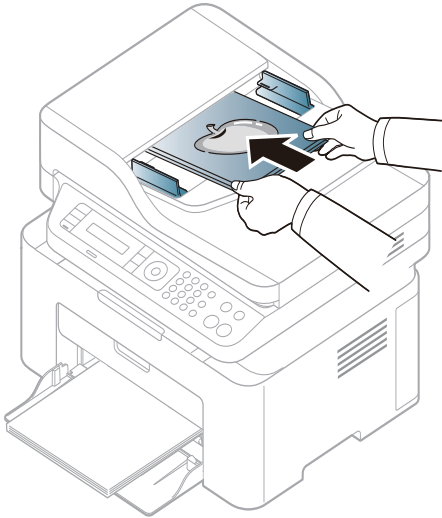

- 3** Stel de ADI in overeenkomstig het papierformaat.

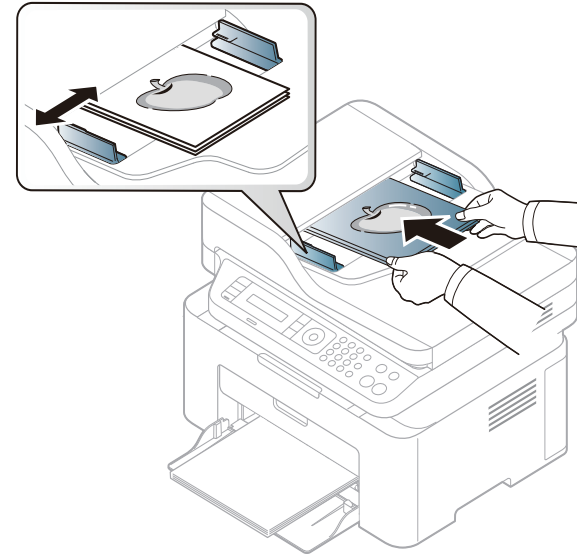

Stof op de glasplaat van de ADI kan zwarte strepen op de afdruk veroorzaken. Houd de glasplaat schoon (zie "Het apparaat reinigen" op pagina 81).

Eenvoudige afdruktaken

 Raadpleeg de Handleiding Geavanceerd (zie "Geavanceerde afdrukfuncties gebruiken" op pagina 218) voor speciale afdrukfuncties.

Afdrukken

 Wanneer u gebruik maakt van Mac of Linux, raadpleegt u handleiding Geavanceerd (zie "Afdrukken vanaf een Mac" op pagina 228 of "Afdrukken in Linux" op pagina 230).

Het volgende venster **Voorkeursinstellingen voor afdrukken** is voor Notepad in Windows 7.

- 1 Open het document dat u wilt afdrukken.
- 2 Selecteer **Afdrukken** in het menu **Bestand**.

- 3 Selecteer uw printer in de lijst **Printer selecteren**.

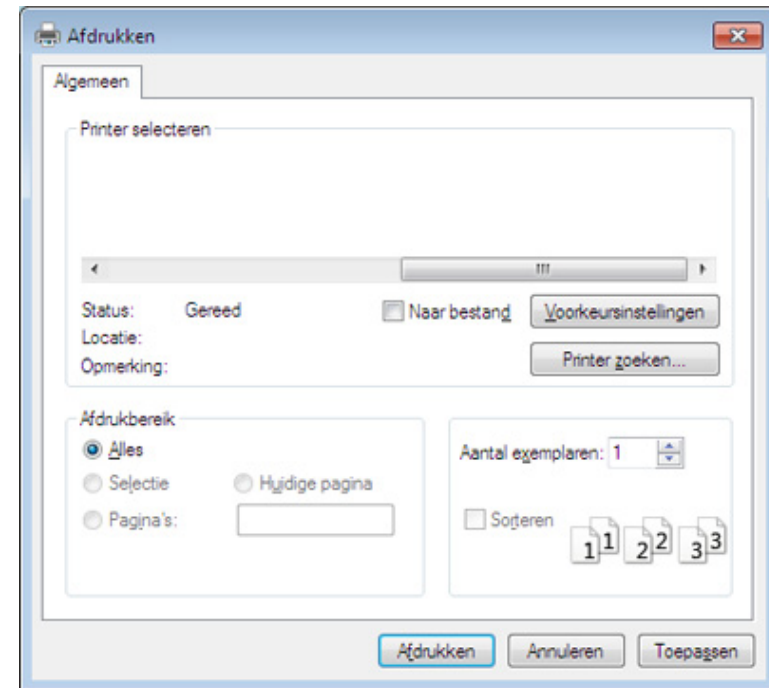

- 4 De basisafdrুকinstellingen, inclusief het aantal kopieën en het afdrukgebied, worden geselecteerd in het venster **Afdrukken**.



 Klik op **Eigenschappen** of **Voorkeuren** in het venster **Afdrukken** om gebruik te maken van de geavanceerde afdrukopties. (zie "Voorkeursinstellingen openen" op pagina 55).

- 5 Klik in het venster **Afdrukken** op **OK** of **Afdrukken** om de afdruktaak te starten.

Eenvoudige afdruktaken

Een afdruktaak annuleren

Een afdruktaak die in een afdrুকrij of afdrুকspooler wacht om afgedrukt te worden, annuleert u op de volgende manier:

- U kunt toegang krijgen tot dit venster door te dubbelklikken op het pictogram van het apparaat () in de taakbalk van Windows.
- U kunt de huidige taak ook annuleren door op  (**Stop/Clear**) op het bedieningspaneel te drukken.

Eenvoudige afdruktaken

Voorkeursinstellingen openen



- Het venster **Voorkeursinstellingen voor afdrukken** in deze gebruikshandleiding verschilt mogelijk van het venster dat u ziet omdat dit afhankelijk is van de gebruikte printer.
- Als u een optie selecteert in **Voorkeursinstellingen voor afdrukken** verschijnt er mogelijk een waarschuwingsteken,  of . Een uitroepteken () wil zeggen dat u deze optie wel kunt selecteren maar dat dit niet wordt aanbevolen. Het teken  wil zeggen dat u deze optie niet kunt selecteren vanwege de instellingen of omgeving van het apparaat.

- 1 Open het document dat u wilt afdrukken.
- 2 Kies **Afdrukken** in het menu Bestand. Het venster **Afdrukken** wordt weergegeven.
- 3 Selecteer uw printer in de lijst **Printer selecteren**.

- 4 Klik op **Eigenschappen** of op **Voorkeuren**.

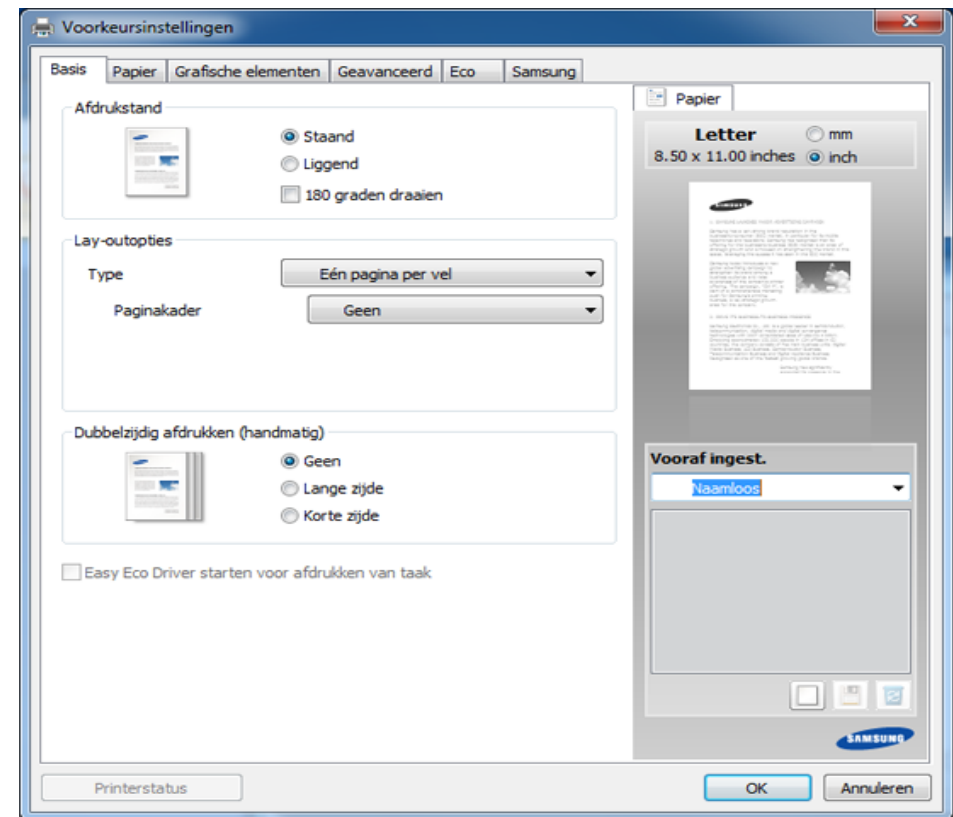

U kunt de huidige status van het apparaat controleren door op de knop **Printerstatus** te drukken (zie "Samsung-printerstatus gebruiken" op pagina 267).

Eenvoudige afdruktaken

Voorkeursinstellingen gebruiken

Met de optie **Vooraf ingest.** die op elk tabblad maar niet op het tabblad **Samsung** verschijnt kunt u de huidige voorkeurinstellingen opslaan voor toekomstig gebruik.

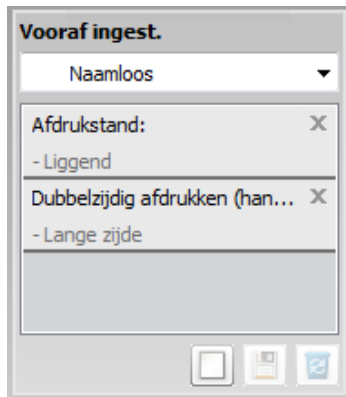

Volg deze stappen om een **Vooraf ingest.**-item op te slaan:

- 1 Stel op elk tabblad de gewenste instellingen in.
- 2 Typ in het invoervak **Vooraf ingest.** een naam voor deze instellingen.



- 3 Klik op (**Voeg toe**). Als u instellingen opslaat onder **Vooraf ingest.** worden alle huidige stuurprogramma-instellingen opgeslagen.



Selecteer meer opties en klik op  (**Wijzigen**). De instellingen worden toegevoegd aan de voorinstellingen die u hebt opgegeven. Om de bewaarde instelling te gebruiken kiest u deze in de vervolgkeuzelijst **Vooraf ingest.**. Het apparaat is nu ingesteld om af te drukken met de gekozen instellingen. Om de opgeslagen instellingen te wissen kiest u deze uit de vervolgkeuzelijst **Vooraf ingest.** en klikt u op  (**Verwijderen**).

U kunt de standaardinstellingen van het printerstuurprogramma ook herstellen door **Standaard Instelling vooraf** te selecteren in de vervolgkeuzelijst **Vooraf ingest.**.

Help gebruiken

Klik op de optie waarover u meer wilt weten op het venster **Voorkeursinstellingen voor afdrucken** en druk op **F1** op uw toetsenbord.

Eenvoudige afdruktaken

Eco-afdruk

Met de functie **Eco** spaart u toner en papier uit. De functie **Eco** spaart natuurlijke hulpbronnen en helpt u milieuvriendelijke afdrukken te maken.

Als u op het bedieningspaneel op de knop **Eco** drukt, staat deze modus aan. De standaardinstelling van de Eco-modus is **Meerdere pagina's per vel (2)** en **Tonerspaarstand**.

Instellen van Eco-modus op het bedieningspaneel



Wanneer uw apparaat de knoppen +/- op het bedieningspaneel heeft, of het apparaat geen netwerk ondersteunt, (zie "Overzicht van het bedieningspaneel" op pagina 25):

U kunt de apparaatinstellingen instellen door de **Apparaatinstellingen** te gebruiken in het Samsung Easy Printer Manager programma.

- Voor gebruikers van Windows en Mac, zie "Apparaatinstellingen" op pagina 265.



- Het openen van de menu's kan verschillen per model (zie "Toegang tot het menu" op pagina 33).
- Voor bepaalde modellen moet u mogelijk op **OK** drukken om naar menu's op lagere niveaus te gaan.

- 1 Selecteer  (**Menu**) > **Systeeminstellingen** > **Apparaatinst.** > **Eco-instel.** op het bedieningsscherm.
- 2 Selecteer de gewenste optie en druk op **OK**.
 - **Standaardmodus:** In deze modus is de eco-modus uitgeschakeld. (Tonerbesparing/2 op 1 vel)
 - **Uit:** Zet de eco-modus uit.
 - **Aan:** Zet de eco-modus aan.



Als u de eco-modus instelt met een wachtwoord via de SyncThru™ Web Service (tabblad **Settings** > **Machine Settings** > **System** > **Eco** > **Settings**) of Samsung Easy Printer Manager (**Apparaatinstellingen** > **Eco**), verschijnt het bericht **Geforc..** U moet het wachtwoord invoeren om de eco-modus te wijzigen.

Eenvoudige afdruktaken

- **Sjabloon sel.:** Volg de instellingen van Syncthru™ Web Service of Samsung Easy Printer Manager. Voordat u dit onderdeel selecteert, moet u eerst de eco-functie instellen in SyncThru™ Web Service (tabblad **Settings** > **Machine Settings** > **System** > **Eco** > **Settings**) of Samsung Easy Printer Manager (**Apparaatinstellingen** > **Eco**).
 - **Stand.-Eco:** Het apparaat is ingesteld op de **Stand.-Eco**-modus.
 - **Aangep. Eco:** Pas alle vereiste waarden aan.

3 Druk op **OK** om de selectie op te slaan.

Eco-modus in het stuurprogramma instellen

Open het tabblad Eco om de Eco-modus in te stellen. Als u de eco-afbeelding ziet (), betekent dit dat de eco-modus momenteel is ingeschakeld.

Eco-opties

- **Standaardinstelling printer:** Volg de instellingen op het bedieningspaneel van de printer.
- **Geen:** Schakelt Eco-modus uit.
- **Afdrukken in ecomodus:** Schakelt eco-modus in. Activeer de verschillende Eco-onderdelen die u wilt gebruiken.

- **Wachtwoord:** Als de beheerder heeft ingesteld dat de Eco-modus moet worden gebruikt, moet u een wachtwoord opgeven om de status te wijzigen.

Resultaatsimulator

De **Resultaatsimulator** toont de resultaten van verlaagde kooldioxide-emissies, elektriciteitsverbruik en de hoeveelheid uitgespaard papier, naargelang de door u gekozen instellingen.



- De resultaten worden berekend op basis van een totaal aantal van honderd pagina's zonder blanco pagina, als de Eco-modus is uitgeschakeld.
- Zie voor de berekeningscoëfficiënt met betrekking tot CO₂, energie en papier het **IEA**, de index van het Japanse ministerie van Binnenlandse Zaken en Communicatie en www.remanufacturing.org.uk. Elk model gebruikt een ander kengetal.
- Het elektriciteitsverbruik in afdrukmodus betreft bij dit apparaat het gemiddelde elektriciteitsverbruik bij afdrukken.
- De weergegeven hoeveelheid is slechts een schatting omdat de werkelijke hoeveelheid kan verschillen naargelang het gebruikte besturingssysteem, computerkracht, programma's, aansluitmethode, mediatype, mediaformaat, complexiteit van de afdruktaak, enz.

Normaal kopiëren



- Raadpleeg de Handleiding Geavanceerd (zie "Menu Kopiëren" op pagina 189) voor speciale afdrukfuncties.
- De toegang tot menu's kan verschillen van model to model (zie "Toegang tot het menu" op pagina 33 of "Overzicht van het bedieningspaneel" op pagina 25).
- Afhankelijk van het model of de opties worden sommige menu's mogelijk niet ondersteund (zie "Functies per model" op pagina 8).

Normaal kopiëren

- 1 Selecteer  (kopiëren) >  (**Menu**) > **Kopieerfunctie** op het configuratiescherm.
Of selecteer  (**Menu**) > **Kopieerfunctie** op het bedieningspaneel.
- 2 Eén document plaatsen (zie "Originelen plaatsen" op pagina 49).

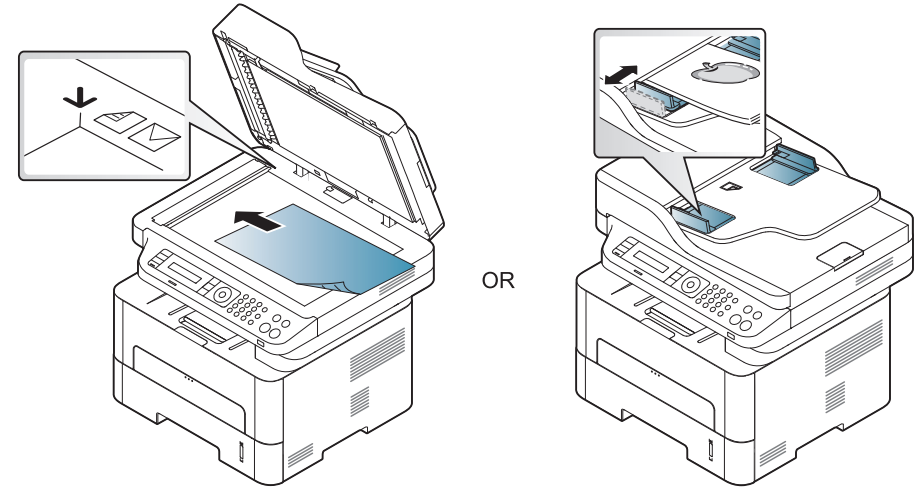

- 3 Om de kopieerinstellingen, zoals onder meer **Verkl./vergr.**, **Tonersterkte**, **Origineel**, aan te passen via de knoppen op het bedieningspaneel (zie "De instellingen per kopie wijzigen" op pagina 60).
- 4 Voer indien nodig het aantal kopieën in met behulp van de pijl of het numeriek toetsenblok.
- 5 Druk op  (**Start**).



Als u de kopieertaak moet annuleren terwijl deze wordt uitgevoerd, drukt u op  (**Stop/Clear**). De kopieertaak wordt dan gestopt.

Normaal kopiëren

De instellingen per kopie wijzigen



Het apparaat beschikt over standaardinstellingen voor kopiëren zodat u snel en gemakkelijk een kopie kunt maken. Met behulp van de kopieerfunctieknoppen op het bedieningspaneel kunt u de opties per kopie wijzigen.



- Als u tijdens het instellen van de kopieeropties op  (**Stop/Clear**) drukt, worden alle opties die u voor de huidige kopieertaak hebt ingesteld, geannuleerd en worden de standaardinstellingen hersteld. Na afloop van een kopieerproces worden de standaardinstellingen altijd automatisch hersteld.
- Het openen van de menu's kan verschillen per model (zie "Toegang tot het menu" op pagina 33).
- Voor bepaalde modellen moet u mogelijk op **OK** drukken om naar menu's op lagere niveaus te gaan.

Tonersterkte

Als er vlekken en donkere afbeeldingen op uw origineel staan, kunt u de helderheid aanpassen om de kopie beter leesbaar te maken.

- Selecteer  (kopiëren) >  (**Menu**) > **Kopieerfunctie** > **Tonersterkte** op het bedieningspaneel.

Of druk op de knop **Tonersterkte** op het bedieningspaneel.

- Selecteer de gewenste optie en druk op **OK**.
Bijvoorbeeld **Licht+5** is de lichtste en **Donker+5** is de donkerste.
- Druk op  (**Stop/Clear**) om terug te keren naar de gereedmodus.

Origineel

Met de oorspronkelijke instelling kunt u de kwaliteit van de kopie verbeteren door het documenttype voor de huidige kopieertaak te selecteren.

- Selecteer  (kopiëren) >  (**Menu**) > **Kopieerfunctie** > **Type origineel** op het bedieningspaneel.

Of selecteer  (**Menu**) > **Kopieerfunctie** > **Type origineel** op het bedieningsscherm.
- Selecteer de gewenste optie en druk op **OK**.
 - Tekst**: gebruik deze optie voor originelen die hoofdzakelijk uit tekst bestaan.
 - Tekst en foto**: gebruik deze optie voor originelen die tekst en foto's bevatten.



Als de tekst op de afdruk onscherp is, selecteert u **Tekst** om scherpe teksten te krijgen.

- Foto**: gebruik deze optie voor foto's.
- Druk op  (**Stop/Clear**) om terug te keren naar de gereedmodus.

Normaal kopiëren



Verkleinde of vergrote kopie



U kunt het formaat van een gekopieerde afbeelding verkleinen tot 25% of vergroten tot 400% wanneer u originelen kopieert via de glasplaat.



- Afhankelijk van het model of optionele onderdelen zijn enkele LED's mogelijk niet beschikbaar (zie "Verschillende functies" op pagina 10).
- Wanneer het apparaat is ingesteld op Eco-modus, zijn de vergroot- en verkleinfuncties niet beschikbaar.

Om uit de vooraf ingestelde kopieerformaten te selecteren

- 1 Selecteer  (kopiëren) >  (**Menu**) > **Kopieerfunctie** > **Verkleinen/vergroten** op het bedieningspaneel.

Of selecteer  (**Menu**) > **Kopieerfunctie** > **Verkleinen/vergroten** op het bedieningsscherm.
- 2 Selecteer de gewenste optie en druk op **OK**.
- 3 Druk op  (**Stop/Clear**) om terug te keren naar de gereedmodus.

Om de grootte van de kopie aan te passen door rechtstreeks de schaalverhouding in te voeren

- 1 Selecteer  (kopiëren) >  (**Menu**) > **Kopieerfunctie** > **Verkleinen/vergroten** > **Aangepast** op het bedieningsscherm.

Of selecteer  (**Menu**) > **Kopieerfunctie** > **Verkleinen/vergroten** op het bedieningsscherm.
- 2 Geef het gewenste kopieerformaat op met het numerieke toetsenblok.
- 3 Druk op **OK** om de selectie op te slaan.
- 4 Druk op  (**Stop/Clear**) om terug te keren naar de gereedmodus.



Als u een verkleinde kopie maakt, kunnen er onderaan op de kopie zwarte lijnen verschijnen.



Normaal kopiëren

Identiteitskaarten kopiëren

Uw apparaat kan dubbelzijdige originelen afdrukken op één vel.

Hierbij wordt één zijde van het origineel op de bovenste helft van het vel papier afgedrukt en de andere zijde op de onderste helft zonder dat het origineel daarbij wordt verkleind. Deze functie is handig voor het kopiëren van kleine documenten zoals visitekaartjes.



- Voor deze functie moet het origineel op de glasplaat van de scanner worden geplaatst.
- Als het apparaat is ingesteld op Eco-modus is deze functie niet beschikbaar.
- Voor een betere beeldkwaliteit selecteert u  (**kopiëren**) >  (**Menu**) > **Kopieerfunctie** > **Type origineel** > **Foto** in het bedieningspaneel of  (**Menu**) > **Kopieerfunctie** > **Type origineel** > **Foto**.

1 Druk op **ID Copy** op het bedieningspaneel.

2 Plaats een origineel op de glasplaat met de voorzijde naar onder zoals aangegeven door de pijlen. Sluit vervolgens het deksel van de scanner.

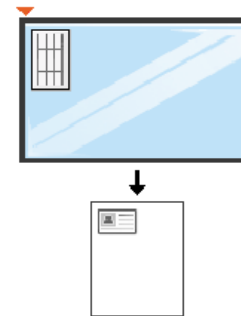

3 Plaats voorzijde en druk op **Start** verschijnt op het display.

4 Druk op **Start**.

Het apparaat begint de voorzijde te scannen. Op het display verschijnt **Plaats achterz. en druk op Start**.

Normaal kopiëren

- 5 Keer het origineel om en leg het op de glasplaat zoals wordt aangegeven door de pijlen. Sluit vervolgens het deksel van de scanner.

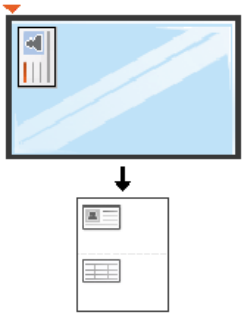

- 6 Druk op **Start**.

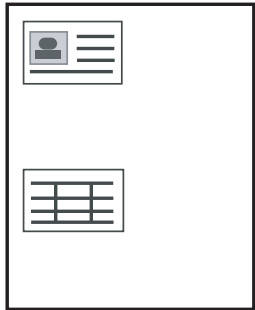

- Als u niet op  (**Start**) drukt, wordt alleen de voorzijde gekopieerd.
- Als het origineel groter is dan het afdrukgebied, worden sommige gedeelten mogelijk niet afgedrukt.

Basisfuncties voor scannen



Raadpleeg de handleiding Handleiding Geavanceerd (zie "Scanfuncties" op pagina 232), voor speciale scanfuncties.

Basisfuncties voor scannen

Dit is de normale en gebruikelijke procedure voor het scannen van originelen.

Dit is een basisscanmethode voor een apparaat dat via USB is verbonden.



- Voor bepaalde modellen moet u mogelijk op **OK** drukken om naar menu's op lagere niveaus te gaan.
- Als u wilt scannen via het netwerk, raadpleegt u de handleiding Geavanceerd (zie "Scannen vanaf een apparaat dat is aangesloten op een netwerk" op pagina 233).

1 Plaats originelen in de documentinvoer met de bedrukte zijde naar boven of plaats een enkel document met de bedrukte zijde naar onder op de glasplaat van de scanner (zie "Originelen plaatsen" op pagina 49).

2 Selecteer  (scannen) > **Naar pc scan.** op het bedieningspaneel.
OF

Druk op **Scan to** op het bedieningspaneel.



Als u de **Niet beschikbaar** boodschap ziet, controleer dan de poortverbinding of selecteert **Scannen vanaf paneel op apparaat**

inschakelen in **Samsung Easy Printer Manager** >  Schakel over naar geavanceerde modus > **Instellingen voor scannen naar pc.**

3 Selecteer de gewenste scanbestemming en druk op **OK**.
De standaardinstelling is **Mijn docum..**



- U kunt een profiellijst met veelgebruikte instellingen aanmaken en opslaan. U kunt ook profielen toevoegen en verwijderen, en profielen opslaan naar verschillende paden.
- Voor het aanpassen van de **Samsung Easy Printer Manager** >  Geavanceerde modus activeren > **Instellingen voor scannen naar pc.**

4 Selecteer de gewenste optie en druk op **OK**.

5 Het apparaat begint te scannen.



De gescande afbeelding wordt opgeslagen op de computer in **C:\Gebruikers\gebruikersnaam\Mijn documenten**. De opslagmap kan verschillen, afhankelijk van uw besturingssysteem of het gebruikte programma.

Basisfuncties voor faxen



- Deze functie wordt niet ondersteund voor de M207x series (zie "Overzicht van het bedieningspaneel" op pagina 25).
- Raadpleeg de handleiding Handleiding Geavanceerd (zie "Faxfuncties" op pagina 242), voor speciale faxfuncties.



- U kunt dit apparaat niet als faxapparaat gebruiken via een internettelefoon. Raadpleeg uw internetprovider voor meer informatie.
- Wij raden het gebruik van traditionele analoge telefoondiensten (PSTN: Public Switched Telephone Network) wanneer u telefoonlijnen aansluit om de fax te gebruiken. Als u andere internetdiensten (DSL, ISDN, VoIP) gebruikt, kunt u de kwaliteit van de verbinding verbeteren door gebruik te maken van een microfilter. Een microfilter elimineert ruissignalen en verbetert de kwaliteit van de netwerk/internetverbinding. Aangezien er geen DSL-microfilter met het apparaat wordt meegeleverd, neemt u best contact op met uw internetprovider als u er gebruik van wilt maken.

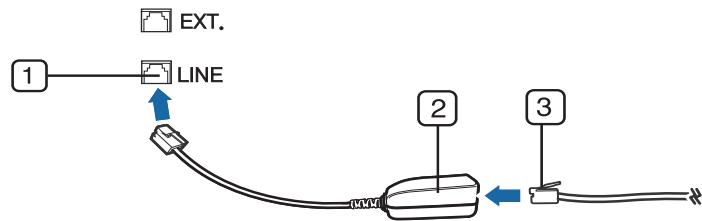

- 1 Lijnpoort
- 2 Microfilter
- 3 DSL-modem / telefoonlijn
(zie "Achterkant" op pagina 24).

Vorbereiden om te faxen

Voordat u een fax kunt verzenden of ontvangen moet u het meegeleverde telefoonsnoer aansluiten op een telefoonaansluiting in de wand (zie "Achterkant" op pagina 24). Raadpleeg de Beknopte installatiehandleiding voor informatie over de aansluiting. Het maken van een telefoonverbinding verschilt van land tot land.

Een fax verzenden



U kunt originelen op de glasplaat van de scanner of in de ADI plaatsen. Als er zich zowel originelen in de ADI als op de glasplaat van de scanner bevinden, worden de originelen in de ADI eerst gelezen omdat de ADI een hogere prioriteit heeft bij het scannen.

- 1 Plaats originelen in de documentinvoer met de bedrukte zijde naar boven of plaats een enkel document met de bedrukte zijde naar onder op de glasplaat van de scanner (zie "Originelen plaatsen" op pagina 49).
- 2 Selecteer  (faxen) op het bedieningspaneel.
- 3 Stel de gewenste resolutie en tonersterkte in (zie "De documentinstellingen aanpassen" op pagina 68).

Basisfuncties voor faxen

4 Voer het faxnummer van de ontvanger in (zie "Letters en cijfers op het toetsenblok" op pagina 210).

5 Druk op  (**Start**) op het bedieningspaneel. Het document wordt gescand en naar de bestemmingen gefaxt.



- Met Samsung Network PC Fax kunt u de fax rechtstreeks vanaf uw computer verzenden (zie "Een fax met uw computer verzenden" op pagina 243).
- Als u een faxtaak wilt annuleren, drukt u op  (**Stop/Clear**) voordat het apparaat begint met verzenden.
- Als u een fax verzendt vanaf de glasplaat van de scanner, verschijnt er een bericht waarin u wordt gevraagd een volgende pagina in te voeren.

Een fax handmatig verzenden

Voer de volgende stappen uit om een fax te verzenden met  (**On Hook Dial**) op het configuratiescherm.

1 Plaats originelen in de documentinvoer met de bedrukte zijde naar boven of plaats een enkel document met de bedrukte zijde naar onder op de glasplaat van de scanner (zie "Originelen plaatsen" op pagina 49).

2 Selecteer  (faxen) op het bedieningspaneel.

3 Stel de gewenste resolutie en tonersterkte in (zie "De documentinstellingen aanpassen" op pagina 68).

4 Druk op de  (**On Hook Dial**) op het bedieningspaneel.

5 Voer een faxnummer in met behulp van het numeriek toetsenblok op het bedieningspaneel.

6 Druk op  (**Start**) op het bedieningspaneel zodra u een hoge faxtoon hoort van het ontvangende faxapparaat.



Groepsverzending (faxen naar meerdere bestemmingen verzenden)

Met de functie Groepsverzending kunt u een fax naar meerdere bestemmingen verzenden. Uw documenten worden automatisch in het geheugen opgeslagen en naar een extern faxapparaat verzonden. Na verzending worden de originelen automatisch uit het geheugen gewist.



U kunt geen faxen verzenden met deze functie wanneer u hebt gekozen voor superfijn of wanneer de fax in kleur is.

Basisfuncties voor faxen

- 1 Plaats originelen in de documentinvoer met de bedrukte zijde naar boven of plaats een enkel document met de bedrukte zijde naar onder op de glasplaat van de scanner (zie "Originelen plaatsen" op pagina 49).
- 2 Selecteer  (faxen) op het bedieningspaneel.
- 3 Stel de gewenste resolutie en tonersterkte in (zie "De documentinstellingen aanpassen" op pagina 68).
- 4 Selecteer  (**Menu**) > **Faxfunctie** > **Meerdere verz.** op het bedieningspaneel.
- 5 Voer het nummer van het eerste ontvangende faxapparaat in en druk op **OK**.
U kunt snelkiesnummers oproepen of een groeps kiesnummer selecteren met de knop  (**Address Book**).
- 6 Voer het tweede faxnummer in en druk op **OK**.
U wordt gevraagd om het volgende faxnummer waarnaar u het document wilt verzenden in te voeren.
- 7 Als u meerdere faxnummers wilt invoeren, drukt u op **OK** wanneer **Ja** oplicht, en herhaalt u stap 5 en 6.



- U kunt maximaal 10 bestemmingen ingeven.
- Na het invoeren van een groeps kiesnummer kunt u geen ander groeps kiesnummer invoeren.

- 8 Als u klaar bent met het invoeren van faxnummers, selecteert u **Nee** op de vraag **Nog een nummer?** en drukt u op **OK**.

Het apparaat verzendt de fax naar de verschillende nummers in de volgorde waarin u ze hebt ingevoerd.

Een rapport wordt afgedrukt na het uitvoeren van Meerdere verzenden.

Basisfuncties voor faxen

Een fax ontvangen

Uw apparaat is standaard ingesteld op faxmodus. Als u een fax ontvangt, beantwoordt het apparaat de oproep na een opgegeven aantal belsignalen en wordt de fax automatisch ontvangen.

De documentinstellingen aanpassen

Voordat u een fax verstuurt, wijzigt u de volgende instellingen overeenkomstig de eigenschappen van het origineel voor een optimaal resultaat.



Voor bepaalde modellen moet u mogelijk op **OK** drukken om naar menu's op lagere niveaus te gaan.

Resolutie

De standaard documentinstellingen leveren goede resultaten voor een normaal tekstdocument. Als u echter originelen verstuurt die foto's bevatten of van een slechte kwaliteit zijn, kunt u de resolutie aanpassen om een fax van een betere kwaliteit te versturen.

1 Selecteer  (faxen) >  (Menu) > **Faxfunctie** > **Resolutie** op het bedieningspaneel.

2 Selecteer de gewenste optie en druk op **OK**.

- **Standaard:** originelen met tekens van normale grootte.
- **Fijn:** originelen met kleine tekens of dunne lijnen, of originelen die met een matrixprinter zijn afgedrukt.
- **Superfijn:** originelen met zeer kleine details. De modus **Superfijn** wordt alleen ingeschakeld als het apparaat waarmee u communiceert deze resolutie ondersteunt.



- Verzenden vanuit het geheugen is niet mogelijk in de modus **Superfijn**. De resolutie-instelling wordt automatisch gewijzigd in **Fijn**.
- Als het apparaat ingesteld is op de resolutie **Superfijn**, maar het ontvangende faxapparaat de resolutie **Superfijn** niet ondersteunt, wordt de fax verzonden in de hoogste resolutie die het ontvangende faxapparaat ondersteunt.

- **Fotofax:** originelen met grijstinten of foto's.
- **Kleurenfax:** originelen met kleuren.

Basisfuncties voor faxen



- Verzenden vanuit het geheugen is niet beschikbaar in deze modus.
- U kunt alleen een kleurenfax verzenden als het apparaat waarmee u communiceert, de ontvangst van een kleurenfax ondersteunt en als u de fax handmatig verzendt.



3 Druk op  (**Stop/Clear**) om terug te keren naar de gereedmodus.

Tonersterkte

U kunt de helderheid van het originele document selecteren.



De ingestelde helderheid geldt voor de huidige faxtaak. Voor het aanpassen van de standaardinstellingen (zie "Menu Faxen" op pagina 192).

- 1** Selecteer  (faxen) >  (**Menu**) > **Faxfunctie** > **Tonersterkte** op het bedieningspaneel.
- 2** Selecteer de gewenste tonerinstelling.
- 3** Druk op  (**Stop/Clear**) om terug te keren naar de gereedmodus.



3. Onderhoud

In dit hoofdstuk wordt beschreven hoe u verbruiksartikelen, accessoires en onderdelen voor het onderhoud van uw apparaat kunt aankopen.

- **Verbruiksartikelen en toebehoren bestellen** 71
- **Beschikbare verbruiksartikelen** 72
- **De tonercassette bewaren** 73
- **Toner herverdelen** 75
- **comp.** 77
- **De gebruiksduur van de verbruiksartikelen controleren** 79
- **Instellen van de waarschuwing "Toner bijna op"** 80
- **Het apparaat reinigen** 81
- **Tips voor het verplaatsen en opbergen van uw apparaat** 87



Verbruiksartikelen en toebehoren bestellen



De verkrijgbare accessoires kunnen verschillen van land tot land. Neem contact op met uw verkoper voor de lijst met beschikbare verbruiksartikelen en onderdelen.

Als u door Samsung goedgekeurde verbruiksartikelen, accessoires of reserveonderdelen wilt bestellen, neemt u contact op met de lokale Samsung-dealer of de winkel waar u het apparaat hebt gekocht. Of ga naar www.samsung.com/supplies en selecteer uw land/regio voor de contactgegevens van de klantenservice.

Beschikbare verbruiksartikelen

Als de verbruiksartikelen het einde van hun gebruiksduur naderen, kunt u de volgende verbruiksartikelen voor uw apparaat bestellen:

Type	Gemiddeld aantal afdrucken ^a	Benaming van onderdeel
Tonercassette	Circa 1.000 pagina's	MLT-D111S

a. Opgegeven gebruiksduur overeenkomstig ISO/IEC 19752. Het aantal pagina's kan worden beïnvloed door de gebruiksomstandigheden, de tijd tussen afdruktaken, afbeeldingen en het type en formaat van het afdrukmateriaal.



De levensduur van de tonercassette kan variëren afhankelijk van de opties, het percentage afbeeldingen en de taakmodus.



Als u nieuwe tonercassettes of verbruiksartikelen aanschaft, doet u dit best in het land waar u het apparaat hebt gekocht. Nieuwe tonercassettes of andere verbruiksartikelen zijn mogelijk niet compatibel met het apparaat omdat de configuratie van tonercassettes en andere verbruiksartikelen per land kunnen verschillen.



Samsung raadt gebruik van niet-originele Samsung-tonercassettes (bijv. hervulde of gereviseerde tonercassettes) af. Samsung kan de kwaliteit van niet-originele Samsung-tonercassettes niet garanderen. Onderhoud en herstellingen die vereist zijn als gevolg van het gebruik van andere tonercassettes dan die van Samsung vallen niet onder de garantie van het apparaat.

De tonercassette bewaren

Tonercassettes bevatten componenten die gevoelig zijn voor licht, temperatuur en vochtigheid. Samsung raadt u aan deze aanbevelingen te volgen met het oog op optimale prestaties, de hoogste kwaliteit en de langste gebruiksduur van uw nieuwe Samsung-tonercassette.

Bewaar deze cassette op de plaats waar de printer wordt gebruikt. Idealiter in een omgeving met gecontroleerde temperatuur en vochtigheid. Haal de tonercassette pas uit haar originele, ongeopende verpakking op het moment dat u de cassette gaat installeren. Als de originele verpakking ontbreekt, moet u de bovenste opening van de cassette bedekken met papier en moet u de cassette in een donkere kast bewaren.

Door de verpakking van de cassette te openen voor u de cassette in gebruik neemt, zal de levensduur en bewaartijd van de cassette aanzienlijk verkorten. Bewaar tonercassetten niet op de grond. Volg de onderstaande procedures om een tonercassette die u uit de printer hebt verwijderd, te bewaren.

- Bewaar de cassette in de beschermhoes van de originele verpakking.
- Bewaar de tonercassette liggend (niet staand) met dezelfde kant boven als bij de installatie.
- Bewaar geen verbruiksartikelen onder de volgende omstandigheden:
 - Temperaturen boven 40°C (104°F).
 - In een omgeving met een luchtvochtigheid van minder dan 20% of van meer dan 80%.
 - In een omgeving met extreme temperatuur- of vochtigheidsschommelingen.
 - In direct zon- of kunstlicht.

- Op stoffige plaatsen.
- In een auto gedurende een lange periode.
- In een omgeving met corrosieve dampen.
- In een omgeving met zilte lucht.

Behandelingsinstructies

- Raak het oppervlak van de fotogeleidende drum in de cassette niet aan.
- Stel de cassette niet bloot aan onnodige trillingen of schokken.
- Roteer de drum niet handmatig, vooral in de tegengestelde richting. Dit kan interne schade en een tonerlek veroorzaken.

Gebruik tonercassette

Samsung Electronics raadt het gebruik van andere tonercassettes dan van Samsung af, met inbegrip van generische, hervulde of gerecycleerde tonercassettes of tonercassettes van witte producten.



De printergarantie van Samsung dekt geen schade aan het apparaat die ontstaan is door het gebruik van een bijgevoelde cassette, gerecyclede cassette of een tonercassette van een ander merk dan Samsung.

De tonercassette bewaren

Geschatte levensduur van tonercassette

De geschatte levensduur van een cassette is afhankelijk van de hoeveelheid toner die afdruktaken vereisen. De eigenlijke capaciteit kan variëren afhankelijk van de afdrumdichtheid van de pagina's waarop u afdrukt, de omgeving, percentage afbeeldingen, de tijd tussen de afdruktaken, het type media en het mediaformaat. Als u bijvoorbeeld veel afbeeldingen afdrukt, wordt er meer toner verbruikt en moet de cassette waarschijnlijk vaker worden vervangen.

Toner herverdelen

Als de tonercassette bijna leeg is:

- Witte strepen, onduidelijke afdruk en/of verschillende dichtheid aan beide kanten.
- De **Status**-LED knippert rood.

In dat geval kunt u de afdrukkwaliteit tijdelijk verbeteren door de resterende toner in de tonercassette opnieuw te verdelen. Soms blijven die witte strepen of lichtere gebieden voorkomen, ook nadat de toner opnieuw is verdeeld.



De afbeeldingen in deze gebruikershandleiding zijn afhankelijk van het model en de geïnstalleerde opties, en komen mogelijk niet helemaal overeen met uw apparaat. Controleer het type apparaat (zie "Voorkant" op pagina 22).



- Om schade aan de tonercassette te voorkomen, moet u ervoor zorgen dat deze niet langer dan enkele minuten wordt blootgesteld aan licht. Dek de cassette zo nodig af met een stuk papier.
- Raak het groene gedeelte van de tonercassette niet aan. Neem de cassette vast bij de handgreep om te vermijden dat u de onderkant aanraakt.
- Gebruik geen scherpe voorwerpen zoals een mes of een schaar om de verpakking van de tonercassette te openen. Scherpe voorwerpen veroorzaken mogelijk krassen op het oppervlak van de cassette.
- Krijgt u per ongeluk toner op uw kleding, veeg de toner dan af met een droge doek en was de kleding in koud water. Door warm water hecht de toner zich aan de stof.
- Houd de ADI en de papierlade samen wanneer u een papierlade opent.

Toner herverdelen

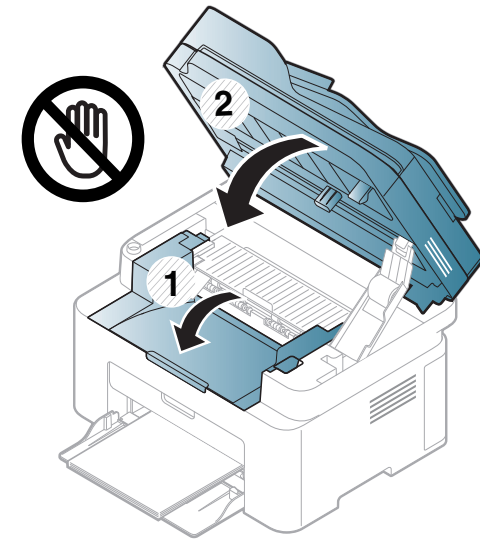
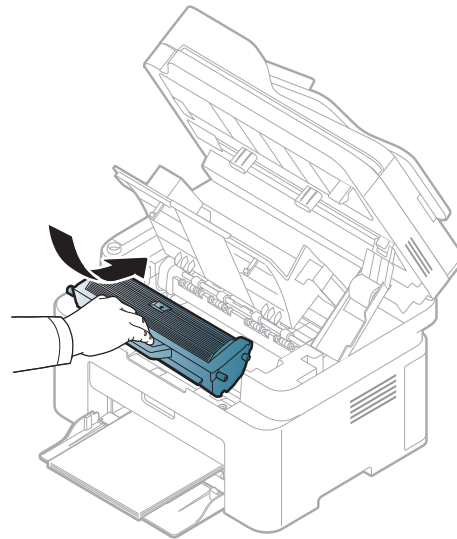
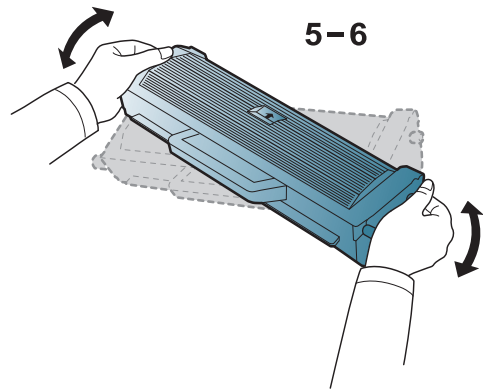
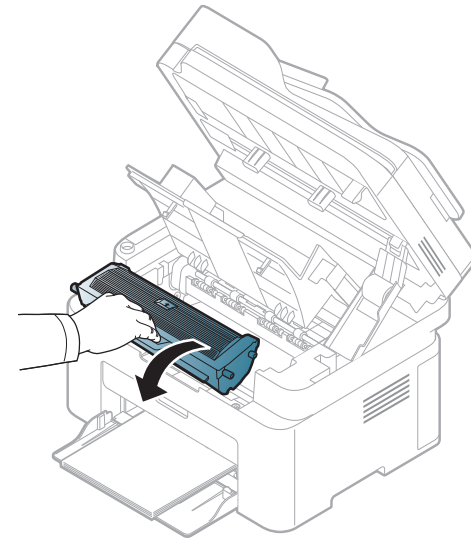
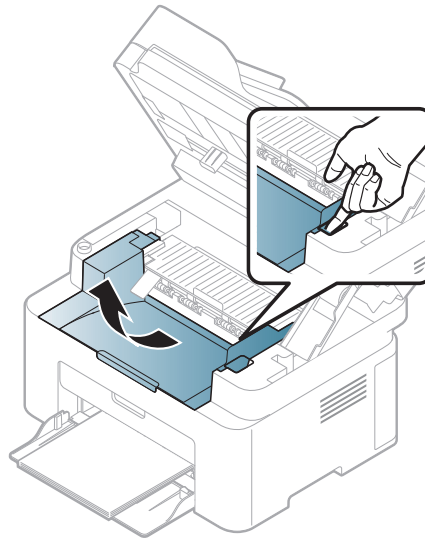
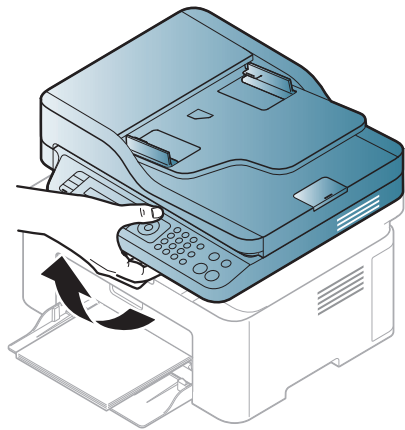

De tonercassette vervangen

comp.



- Schud de tonercassette grondig. Dit verhoogt de afdrukkwaliteit in het begin.
- De afbeeldingen in deze gebruikershandleiding zijn afhankelijk van het model en de geïnstalleerde opties, en komen mogelijk niet helemaal overeen met uw apparaat. Controleer het type apparaat (zie "Voorkant" op pagina 22).



- Om schade aan de tonercassette te voorkomen, moet u ervoor zorgen dat deze niet langer dan enkele minuten wordt blootgesteld aan licht. Dek de cassette zo nodig af met een stuk papier.
- Raak het groene gedeelte van de tonercassette niet aan. Neem de cassette vast bij de handgreep om te vermijden dat u de onderkant aanraakt.
- Gebruik geen scherpe voorwerpen zoals een mes of een schaar om de verpakking van de tonercassette te openen. Scherpe voorwerpen veroorzaken mogelijk krassen op het oppervlak van de cassette.
- Krijgt u per ongeluk toner op uw kleding, veeg de toner dan af met een droge doek en was de kleding in koud water. Door warm water hecht de toner zich aan de stof.
- Houd de ADI en de papierlade samen wanneer u een papierlade opent.

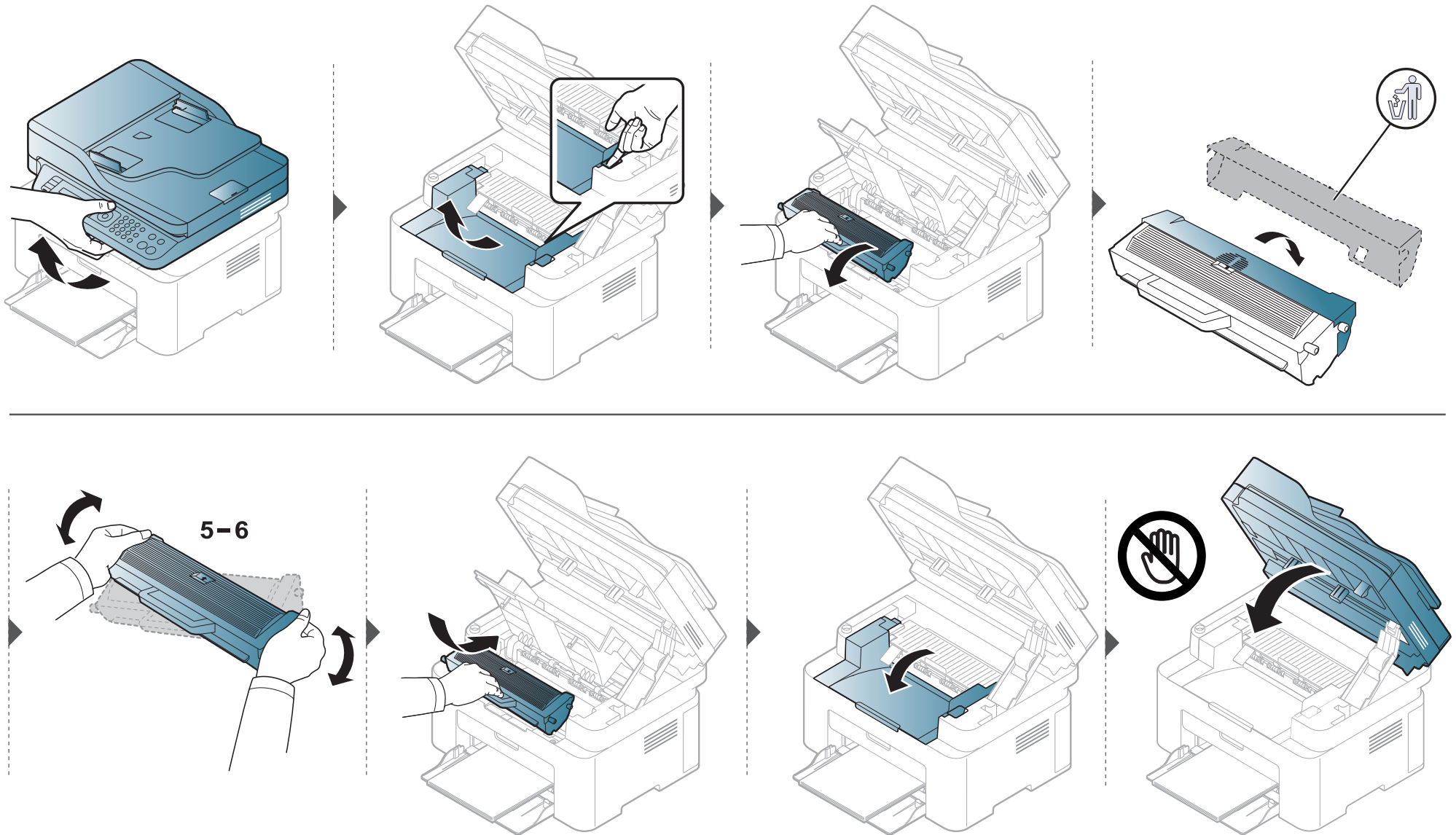

De tonercassette vervangen

Als een tonercassette het eind van de levensduur bereikt heeft, stopt de printer met afdrucken.



De gebruiksduur van de verbruiksartikelen controleren

Als u regelmatig geconfronteerd wordt met papierstoringen of afdrukproblemen, controleert u het aantal pagina's dat het apparaat heeft afgedrukt of gescand. Vervang indien nodig de betrokken onderdelen.

- 1 Selecteer  (**Menu**) > **Systeeminstellingen** > **Rapport** > **Gebr.duur art.** op het bedieningsscherm.
- 2 Selecteer de gewenste optie en druk op **OK**.
 - **Tot.:** toont het totaal aantal afgedrukte pagina's.
 - **ADI-scan:** toont het aantal pagina's dat is afgedrukt via de automatische documentinvoer.
 - **Scan. via glas:** toont het aantal pagina's dat is gescand via de glasplaat.
 - **Info verbruiksartikelen:** drukt een pagina af met de gegevens van verbruiksartikelen.
- 3 Druk op  (**Stop/Clear**) om terug te keren naar de gereedmodus.

Instellen van de waarschuwing "Toner bijna op"

Als de tonercassette bijna leeg is, verschijnt een bericht of gaat er een LED branden die aangeeft dat u de tonercassette moet vervangen. U kunt instellen of u wenst dat dit bericht of deze LED verschijnt of niet.



- Het openen van de menu's kan verschillen per model (zie "Toegang tot het menu" op pagina 33).
- Voor bepaalde modellen moet u mogelijk op **OK** drukken om naar menu's op lagere niveaus te gaan.
- U kunt de apparaatinstellingen instellen door de **Apparaatinstellingen** te gebruiken in het Samsung Easy Printer Manager programma.
 - Voor gebruikers van Windows en Mac, stel in vanaf **Samsung Easy Printer Manager** >  **(Geavanceerde modus activeren)** > **Apparaatinstellingen**.

- 1 Selecteer  **(Menu)** > **Systeeminst.** > **Onderhoud** > **Wanneer bijna op** op het bedieningspaneel.
- 2 Selecteer de gewenste optie.
- 3 Druk op **OK** om de selectie op te slaan.

Het apparaat reinigen

Als er zich problemen voordoen met de afdrukkwaliteit of als u uw apparaat in een stofrijke omgeving gebruikt, moet u uw apparaat regelmatig schoonmaken om de beste afdrukkwaliteit te blijven garanderen en de gebruiksduur van uw apparaat te verlengen.



- Als u de behuizing van het apparaat reinigt met reinigingsmiddelen die veel alcohol, oplosmiddelen of andere agressieve substanties bevatten, kan de behuizing verkleuren of vervormen.
- Als er toner in het apparaat of in de directe omgeving ervan is terecht gekomen, raden wij u aan om de toner te verwijderen met een zachte, met water bevochtigde doek of tissue. Als u een stofzuiger gebruikt, wordt de toner in de lucht geblazen. Dit kan schadelijk voor u zijn.

De buitenkant reinigen

Maak het apparaat aan de buitenkant schoon met een zachte, pluisvrije doek. U kunt de doek enigszins bevochtigen met water, maar let erop dat er geen water op of in het apparaat terechtkomt.

Het apparaat reinigen

De binnenkant reinigen

Tijdens het afdrukken kunnen zich in het apparaat papierresten, toner en stof verzamelen. Dit kan op een gegeven moment problemen met de afdrukkwaliteit veroorzaken, zoals tonervlekken of vegen. Deze problemen kunnen worden gereduceerd en verholpen door de binnenkant van het apparaat te reinigen.



- Om schade aan de tonercassette te voorkomen, moet u ervoor zorgen dat deze niet langer dan enkele minuten wordt blootgesteld aan licht. Dek de cassette zo nodig af met een stuk papier.
- Raak het groene gedeelte van de tonercassette niet aan. Neem de cassette vast bij de handgreep om te vermijden dat u de onderkant aanraakt.
- Gebruik een droge pluisvrije doek voor het reinigen van de binnenkant van het apparaat. Let op dat u de transportrol of andere onderdelen niet beschadigt. Gebruik geen oplosmiddelen, zoals benzeen of verdunner. Dit kan de afdrukkwaliteit negatief beïnvloeden en het apparaat beschadigen.



- Gebruik een niet-pluizende doek om het apparaat te reinigen.
- Schakel het apparaat uit en haal de stekker uit het stopcontact. Wacht totdat het apparaat is afgekoeld. Als uw apparaat een aan/uit-schakelaar heeft, zet u de aan/uit-schakelaar uit voordat u het apparaat reinigt.
- De afbeeldingen in deze gebruikershandleiding zijn afhankelijk van het model en de geïnstalleerde opties, en komen mogelijk niet helemaal overeen met uw apparaat. Controleer het type apparaat (zie "Voorkant" op pagina 22).
- Houd de ADI en de papierlade samen wanneer u een papierlade opent.

Het apparaat reinigen

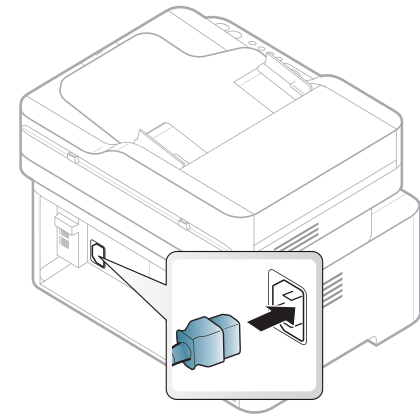
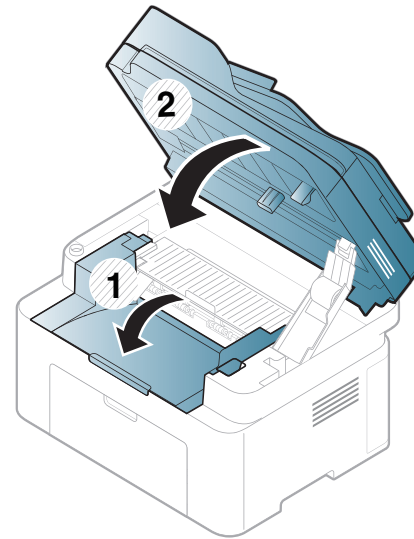
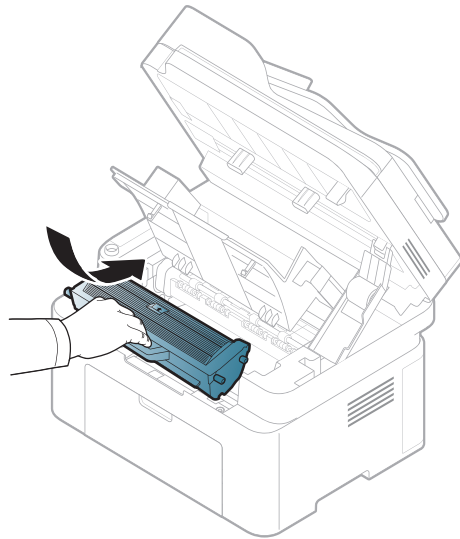
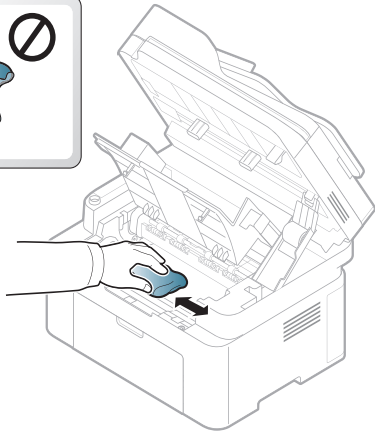
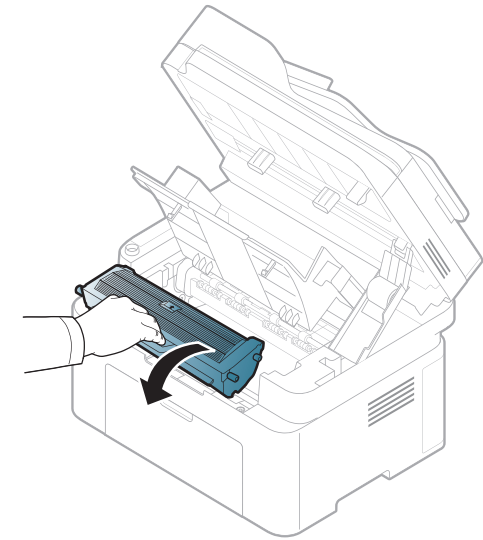
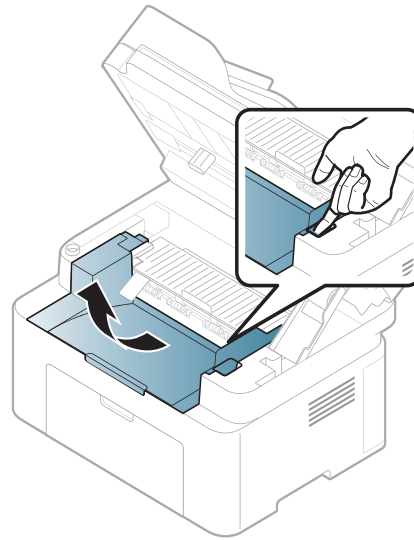
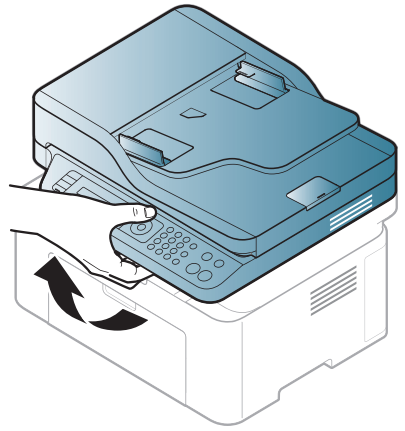
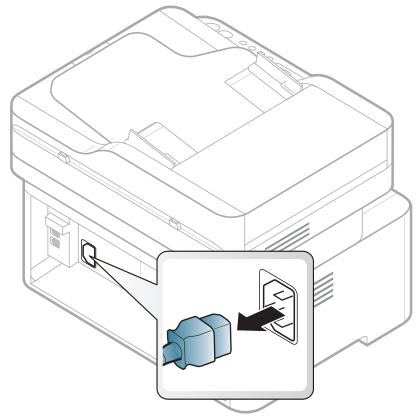

Het apparaat reinigen

Reinigen van de opneemrol



- Schakel het apparaat uit en haal de stekker uit het stopcontact. Wacht totdat het apparaat is afgekoeld. Als uw apparaat een aan/uit-schakelaar heeft, zet u de aan/uit-schakelaar uit voordat u het apparaat reinigt.
- De afbeeldingen in deze gebruikershandleiding zijn afhankelijk van de opties en het model, en komen mogelijk niet helemaal overeen met uw apparaat. Controleer het type apparaat (zie "Voorkant" op pagina 22).

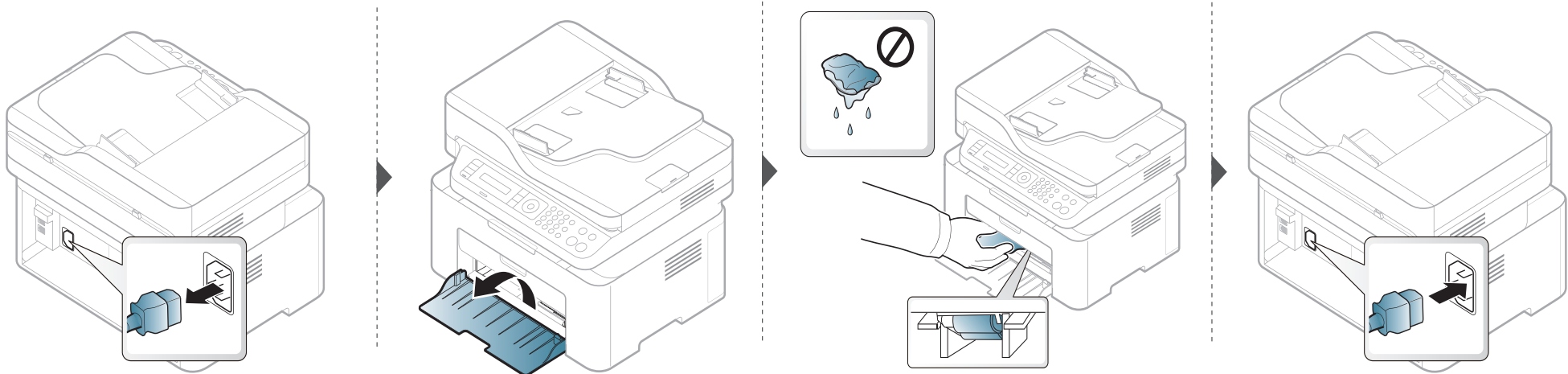

Het apparaat reinigen

Scannereenheid reinigen

Houd de scannereenheid goed schoon. Dat komt de kwaliteit van de kopieën ten goede. Wij raden u aan de scannereenheid aan het begin van elke dag te reinigen en dit zo nodig in de loop van de dag te herhalen.



- Schakel het apparaat uit en haal de stekker uit het stopcontact. Wacht totdat het apparaat is afgekoeld. Als uw apparaat een aan/uit-schakelaar heeft, zet u de aan/uit-schakelaar uit voordat u het apparaat reinigt.
- De afbeeldingen in deze gebruikershandleiding zijn afhankelijk van de opties en het model, en komen mogelijk niet helemaal overeen met uw apparaat. Controleer het type apparaat (zie "Voorkant" op pagina 22).

- 1 Bevochtig een niet-pluizende, zachte doek of een velletje keukenrol met een beetje water.
- 2 Til het deksel van de scanner op.

Het apparaat reinigen

- 3** Veeg de glasplaat van de scanner schoon en droog.

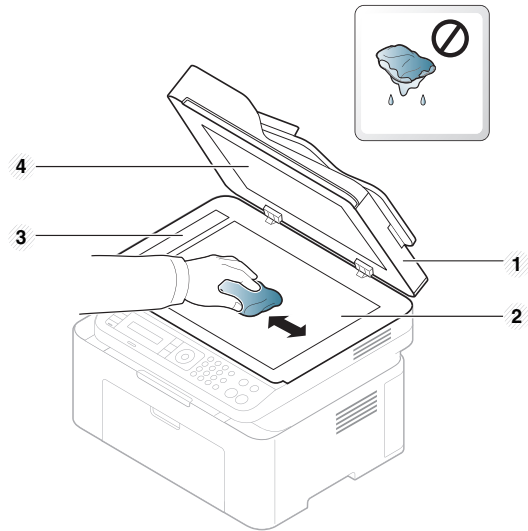

- 1 Scannerdeksel
- 2 Glasplaat van de scanner
- 3 Glasplaat van de documentinvoer
- 4 Wit blad

- 4** Sluit het deksel van de scanner.

Tips voor het verplaatsen en opbergen van uw apparaat

- U mag het apparaat bij het verplaatsen niet ondersteboven of op zijn kant houden. Er kan immers toner vrijkomen binnenin het apparaat waardoor er schade aan het apparaat kan ontstaan of de afdrukkwaliteit kan verslechteren.
- Als u het apparaat verplaatst, moet u ervoor zorgen dat ten minste twee mensen het apparaat goed vasthouden.



4. Problemen oplossen

In dit hoofdstuk vindt u nuttige informatie over wat u moet doen als er een probleem optreedt.

- **Tips om papierstoringen te voorkomen** 89
- **Vastgelopen originelen verwijderen** 90
- **Papierstoringen verhelpen** 95
- **Informatie over de status-LED** 99
- **Informatie over displaymeldingen** 102



In dit hoofdstuk vindt u nuttige informatie over wat u moet doen als er een probleem optreedt. Als uw apparaat beschikt over een displayscherm, moet u eerst hierop kijken om de fout op te lossen. Als u in dit hoofdstuk geen oplossing voor uw probleem kunt vinden, kijkt u in het hoofdstuk **Problemen oplossen** in de handleiding Handleiding Geavanceerd (zie "Problemen oplossen" op pagina 269). Als u geen oplossing kunt vinden in de Gebruikershandleiding of als het probleem blijft optreden, kunt u met de klantenservice bellen.

Tips om papierstoringen te voorkomen

U kunt de meeste papierstoringen voorkomen door het juiste type afdrukmedia te gebruiken. Zie de volgende tips om storingen met vastzittend papier te voorkomen:

- Zorg ervoor dat de verstelbare geleiders correct zijn ingesteld (zie "Lade overzicht" op pagina 40).
- Verwijder geen papier uit de papierlade tijdens het afdrukken.
- Buig het papier, waaier het uit en maak er een rechte stapel van voordat u het in de lade plaatst.
- Gebruik geen gekreukt, vochtig of sterk gekruld papier.
- Plaats geen verschillende soorten papier in een lade.
- Gebruik alleen aanbevolen afdrukmedia (zie "Specificaties van de afdrukmedia" op pagina 111).

Vastgelopen originelen verwijderen

Als een origineel vastloopt in de ADI verschijnt er een waarschuwingsbericht op het display.



Trek het vastgelopen papier voorzichtig en langzaam naar buiten om te voorkomen dat het scheurt.



Gebruik de glasplaat van de scanner voor originelen van dik, dun of gemengd papier om papierstringen te voorkomen.

Vastgelopen originelen verwijderen

Er is een origineel vastgelopen vóór de scanner



- De afbeeldingen in deze gebruikershandleiding zijn afhankelijk van het model en de geïnstalleerde opties, en komen mogelijk niet helemaal overeen met uw apparaat. Controleer het type apparaat (zie "Voorkant" op pagina 22).
- Deze probleemoplossing is mogelijk niet beschikbaar afhankelijk van model of optionele onderdelen (zie "Verschillende functies" op pagina 10).

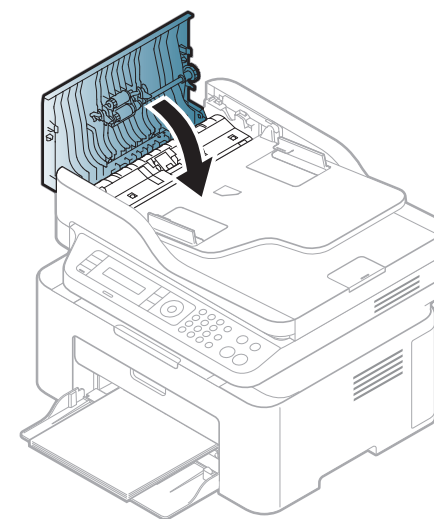
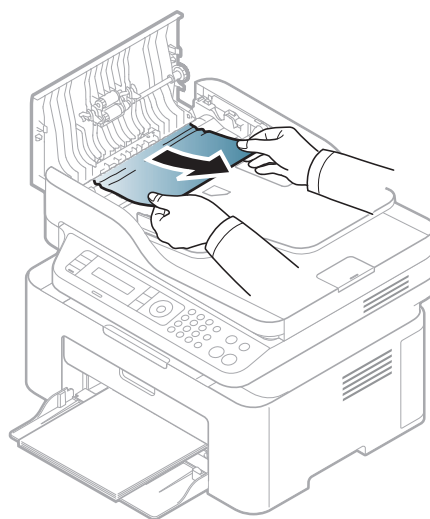
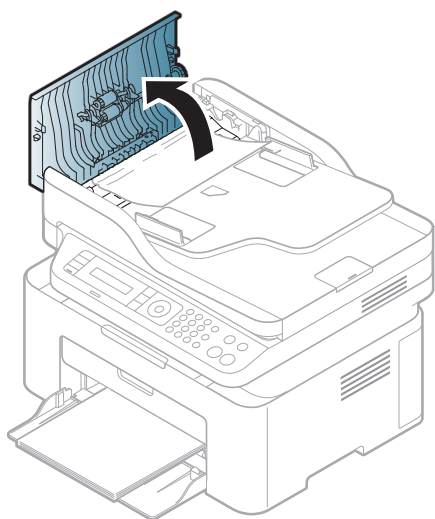

Vastgelopen originelen verwijderen

Het origineel is in de scanner vastgelopen



- De afbeeldingen in deze gebruikershandleiding zijn afhankelijk van het model en de geïnstalleerde opties, en komen mogelijk niet helemaal overeen met uw apparaat. Controleer het type apparaat (zie "Voorkant" op pagina 22).
- Deze probleemoplossing is mogelijk niet beschikbaar afhankelijk van model of optionele onderdelen (zie "Verschillende functies" op pagina 10).

Vastgelopen originelen verwijderen

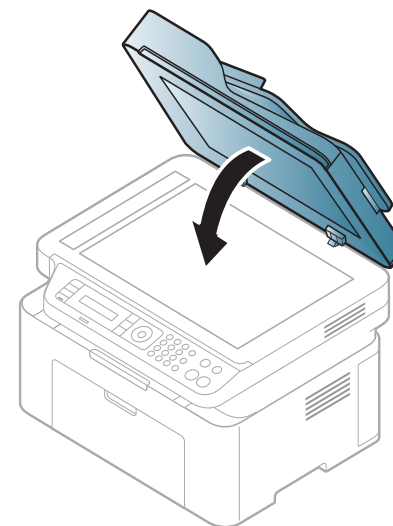
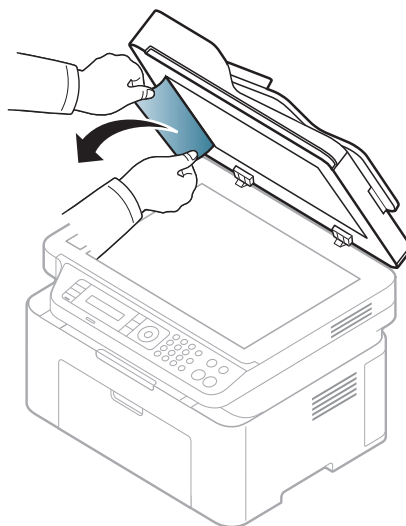
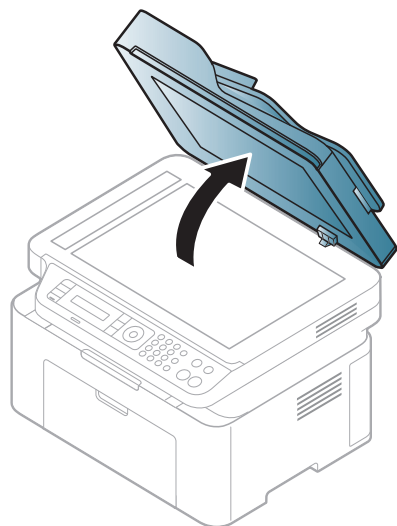
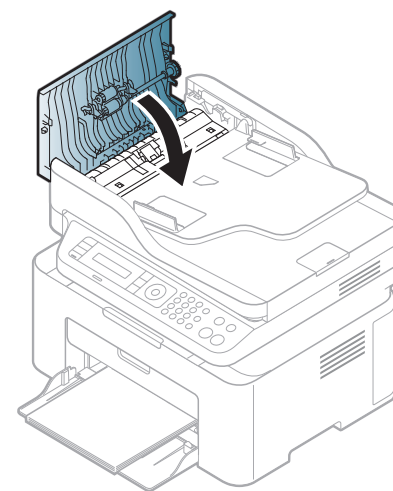
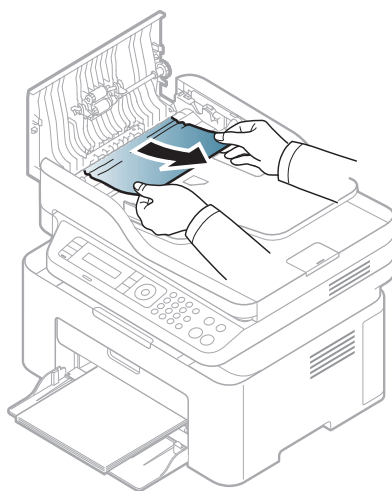
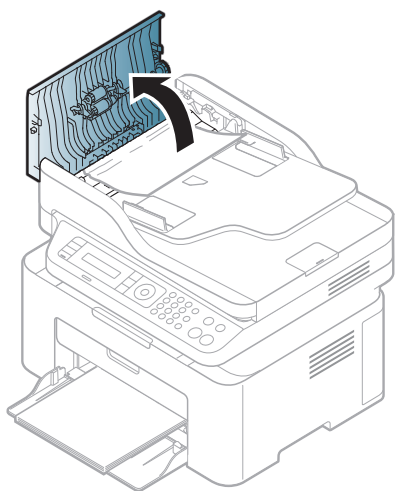

Vastgelopen originelen verwijderen

Het origineel is vastgelopen in het uitvoergebied van de scanner



- De afbeeldingen in deze gebruikershandleiding zijn afhankelijk van het model en de geïnstalleerde opties, en komen mogelijk niet helemaal overeen met uw apparaat. Controleer het type apparaat (zie "Voorkant" op pagina 22).
- Deze probleemoplossing is mogelijk niet beschikbaar afhankelijk van model of optionele onderdelen (zie "Voorkant" op pagina 22).

- 1 Verwijder alle resterende pagina's uit de ADI.
- 2 Verwijder het vastgelopen papier voorzichtig uit de ADI.

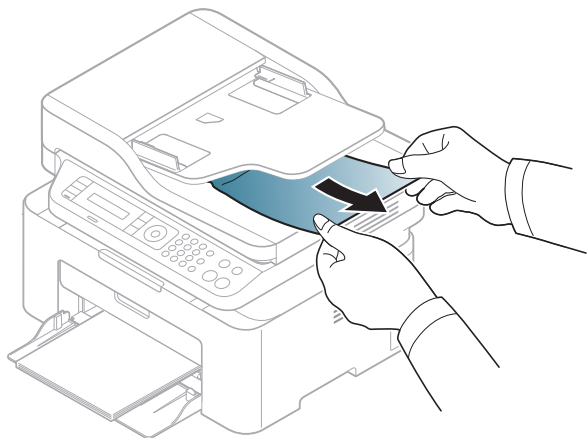

Papierstoringen verhelpen



Trek het vastgelopen papier voorzichtig en langzaam naar buiten om te voorkomen dat het scheurt.

In de papierlade



De afbeeldingen in deze gebruikershandleiding zijn afhankelijk van het model en de geïnstalleerde opties, en komen mogelijk niet helemaal overeen met uw apparaat. Controleer het type apparaat (zie "Voorkant" op pagina 22).

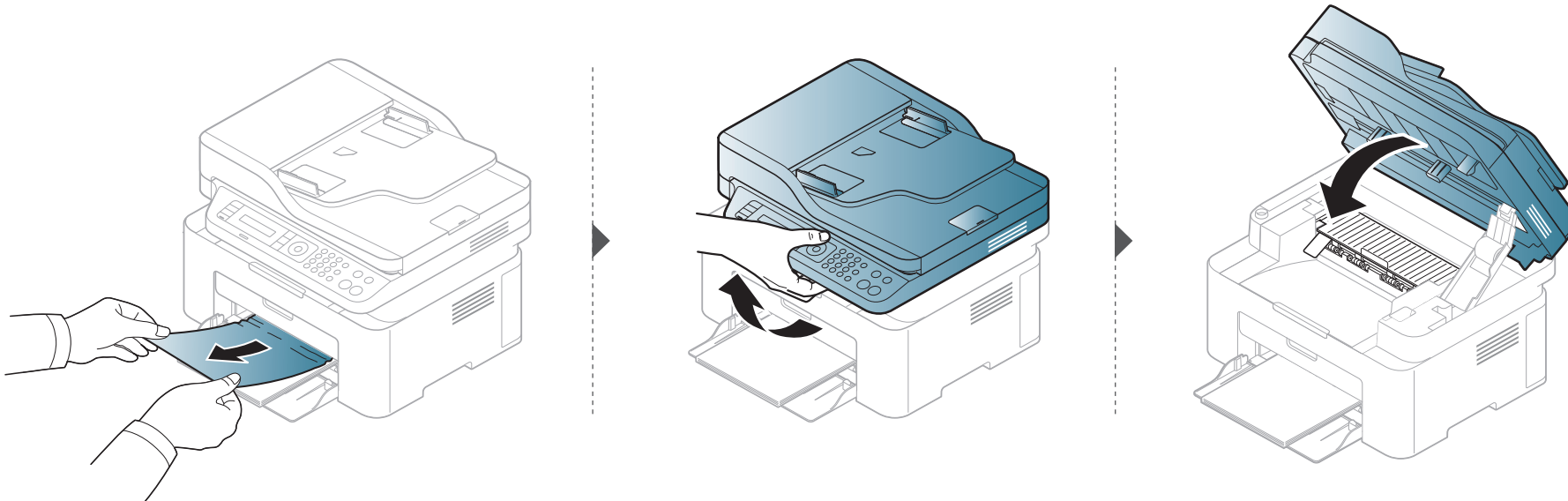

Papierstoringen verhelpen

Binnenin het apparaat



- Het gebied rond de fixeereenheid is heet. Wees voorzichtig wanneer u papier uit het apparaat verwijdt.
- De afbeeldingen in deze gebruikershandleiding zijn afhankelijk van het model en de geïnstalleerde opties, en komen mogelijk niet helemaal overeen met uw apparaat. Controleer het type apparaat (zie "Voorkant" op pagina 22).

Papierstoringen verhelpen

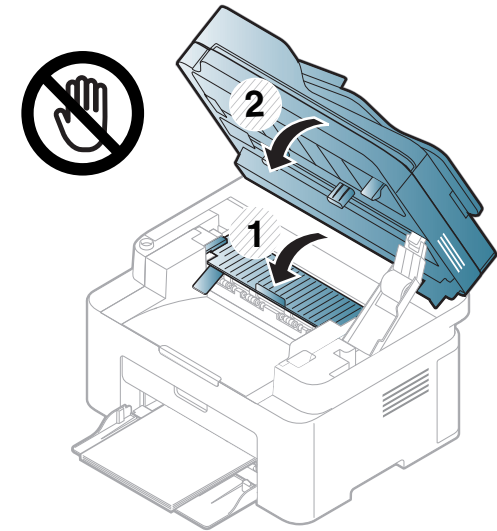
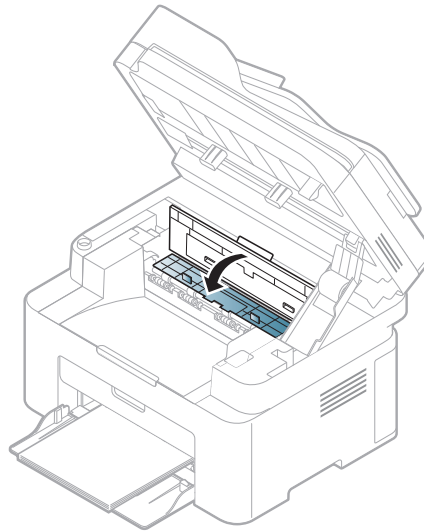
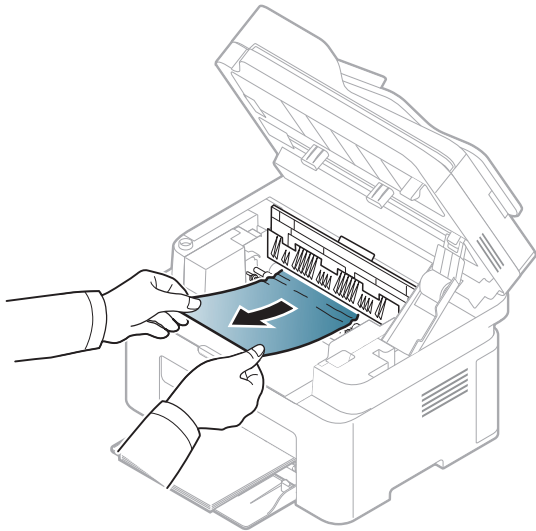
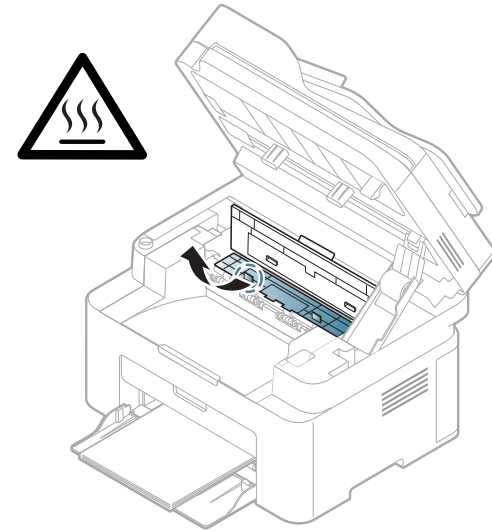
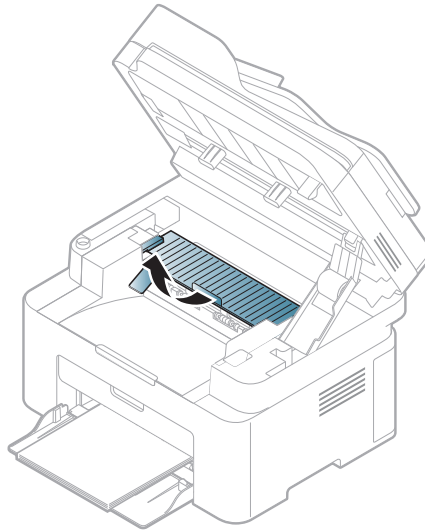
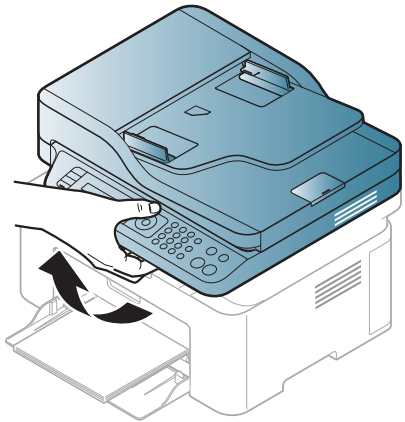

Papierstoringen verhelpen

Ga naar de volgende stap als u geen papier ziet in dit gebied:

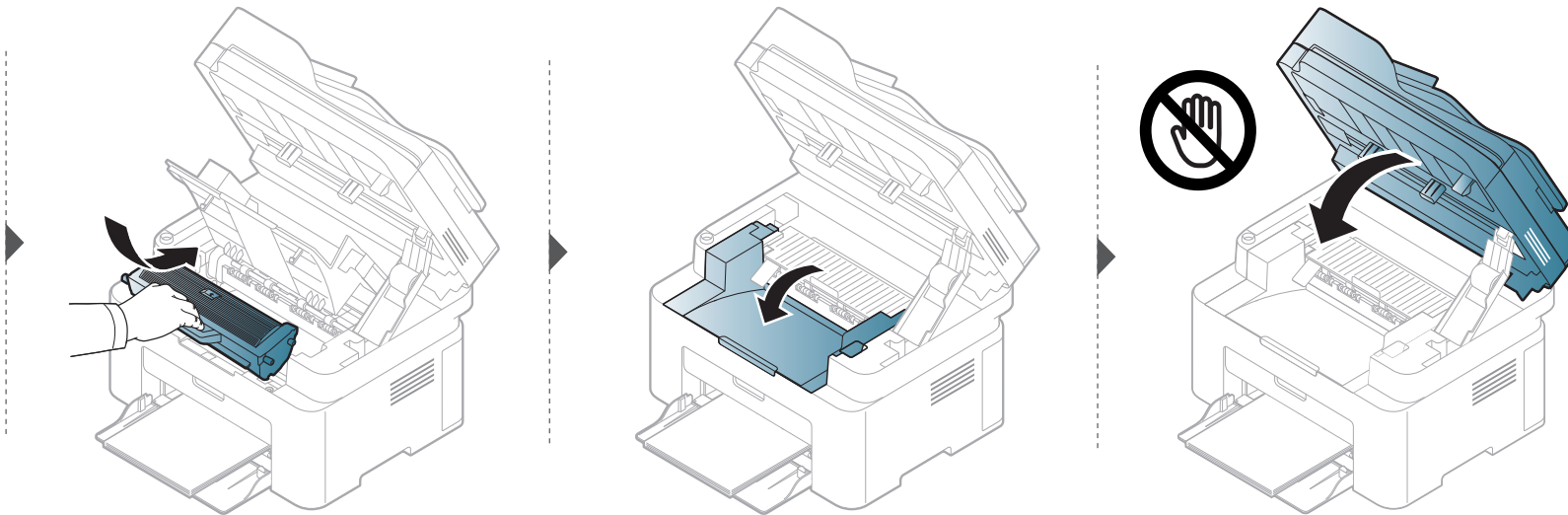
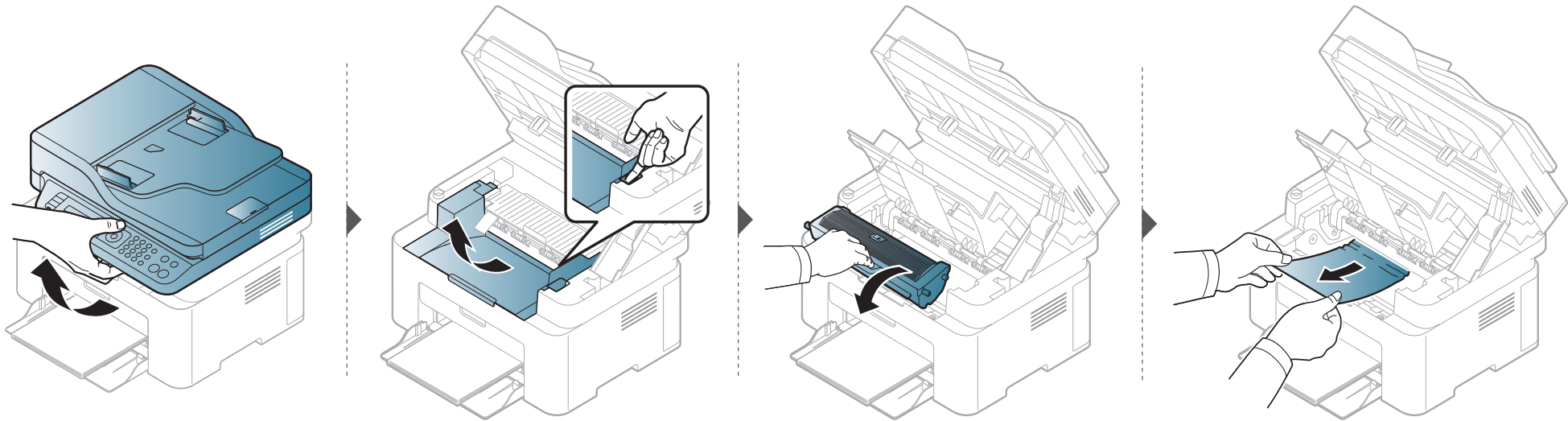

Informatie over de status-LED

De kleur van de LED geeft de huidige status van het apparaat aan.



- Afhankelijk van het model of land zijn enkele LED's mogelijk niet beschikbaar (zie "Overzicht van het bedieningspaneel" op pagina 25).
- Zie de foutmelding en de bijbehorende instructies om de fout op te lossen (zie "Informatie over displaymeldingen" op pagina 102).
- Neem contact op met een medewerker van de klantenservice als het probleem zich blijft voordoen.

Informatie over de status-LED

LED	Status	Omschrijving	
Status	Uit	Het apparaat is offline.	
	Groen	Knippert	Als het lampje knippert, is het apparaat bezig met het ontvangen of afdrukken van gegevens.
		Aan	<ul style="list-style-type: none">Het apparaat is online en klaar voor gebruik.
	Rood	Knippert	<ul style="list-style-type: none">Er is een kleine storing opgetreden en het apparaat wacht tot het probleem is verholpen. Bekijk het bericht op het display. Als het probleem is opgelost, gaat de printer door met afdrukken.De tonercassette is bijna leeg. Geschatte levensduur van een cassette^a van de tonercassette is bijna bereikt. Bereid een nieuwe cassette voor ter vervanging van de oude. U kunt de afdrukkwaliteit tijdelijk verhogen door de toner te herverdelen (zie "Toner herverdelen" op pagina 75).^b
		Aan	<ul style="list-style-type: none">De tonercassette heeft de geschatte levensduur ^a bijna bereikt. Het wordt aanbevolen de tonercassette te vervangen (zie "comp." op pagina 77).De klep is geopend. Sluit de klep.De papierlade is leeg tijdens het ontvangen of afdrukken van gegevens. Plaats papier in de lade.Het apparaat is gestopt als gevolg van een ernstige fout. Bekijk de melding op het display (zie "Informatie over displaymeldingen" op pagina 102).Er is een papierstoring opgetreden (zie "Papierstoringen verhelpen" op pagina 95).
	Blauw	Knippert	Het apparaat maakt verbinding met een draadloos netwerk.
		Aan	Het apparaat maakt verbinding met een draadloos netwerk (zie "Draadloos netwerk instellen" op pagina 156).
	Oranje	Knippert	De tonercassette is bijna leeg. De tonercassette heeft de geschatte levensduur ^a bijna bereikt. Bereid een nieuwe cassette voor ter vervanging van de oude. U kunt de afdrukkwaliteit tijdelijk verhogen door de toner te herverdelen (zie "Toner herverdelen" op pagina 75).
		Aan	De tonercassette heeft de geschatte levensduur ^a bijna bereikt. Het wordt aanbevolen de tonercassette te vervangen (zie "comp." op pagina 77).

Informatie over de status-LED

LED	Status	Omschrijving	
 Power/ Wakeup)	Blauw	Aan	Het apparaat bevindt zich in energiebesparende modus.
		Uit	Het apparaat staat in de gereedmodus of het apparaat is uitgeschakeld.
Eco	Groen	Aan	Eco-modus is ingeschakeld. De standaardinstelling in de eco-modus is 2 op 1 vel en tonerbesparing.
		Uit	Eco-modus is uitgeschakeld.

- a. De geschatte gebruiksduur van een cassette verwijst naar de verwachte of geschatte gebruiksduur van een tonercassette. Dit geeft aan hoeveel afdrukken er gemiddeld kunnen worden gemaakt met de cassette conform ISO/IEC 19752. Het aantal pagina's kan worden beïnvloed door de omgevingsomstandigheden, het percentage van de afbeelding, de tijd tussen afdruktaken, media en formaat van het afdruk materiaal. Er kan wat toner achterblijven in de cassette, ook als de rode LED brandt en de printer stopt met afdrukken.
- b. Afhankelijk van het model of land zijn enkele LED's mogelijk niet beschikbaar (zie "Overzicht van het bedieningspaneel" op pagina 25).

Informatie over displaymeldingen

Er verschijnen berichten op het display van het bedieningspaneel om de status van het apparaat of fouten te melden. Raadpleeg de onderstaande tabellen voor de betekenis van de berichten en verhelp indien nodig het probleem.



- Als het bericht niet in de tabel voorkomt, schakelt u het apparaat uit en weer in en probeert u de afdruktaak opnieuw uit te voeren. Neem contact op met een medewerker van de klantenservice als het probleem zich blijft voordoen.
- Als u contact opneemt met de klantenservice, is het nuttig dat u het bericht op het display doorgeeft aan een medewerker van de klantenservice.
- Afhankelijk van het model en de geïnstalleerde opties verschijnen sommige meldingen mogelijk niet op het display.
- [foutnummer] geeft het foutnummer aan.

Foutmeldingen gerelateerd aan vastgelopen papier



Melding	Betekenis	Voorgestelde oplossing
Verw. vastgel. doc.	Het geplaatste origineel is vastgelopen in de documentinvoer.	Verwijder het vastgelopen papier (zie "Vastgelopen originelen verwijderen" op pagina 90).
Storing of leeg Open/sluit deur	<ul style="list-style-type: none">• Er is papier vastgelopen bij de papierinvoer.• De lade is leeg.	<ul style="list-style-type: none">• Verwijder het vastgelopen papier (zie "In de papierlade" op pagina 95).• Plaats papier in de lade (zie "Papier in de lade plaatsen" op pagina 41).
Pap.st. in app.	Er is papier vastgelopen in het apparaat.	Verwijder het vastgelopen papier (zie "Binnenin het apparaat" op pagina 96).

Informatie over displaymeldingen

Meldingen over de tonercassette

Melding	Betekenis	Voorgestelde oplossing
Plaats tonercassette plaatsen	Er is geen tonercassette geplaatst.	Plaats een tonercassette.
TC niet comp.	De tonercassette die u hebt geplaatst, is niet geschikt voor uw apparaat.	Installeer tonercassettes van Samsung die speciaal bedoeld zijn voor uw apparaat.
Bereid nieuwe cass. voor	De tonercassette bevat nog een kleine hoeveelheid toner. De tonercassette heeft de geschatte levensduur bijna bereikt.	Houd een nieuwe cassette gereed om de oude cassette te vervangen. U kunt de afdrukkwaliteit tijdelijk verhogen door de toner te herverdelen (zie "Toner herverdelen" op pagina 75).

Informatie over displaymeldingen

Melding	Betekenis	Voorgestelde oplossing
Plaats nieuwe cass.	<p>De aangegeven tonercassette is bijna aan het einde van de geschatte levensduur.</p> <div> De geschatte gebruiksduur van een cassette verwijst naar de verwachte of geschatte gebruiksduur van een tonercassette. Het geeft aan hoeveel afdrucken er met de cassette gemiddeld kunnen worden gemaakt conform ISO/IEC 19752 (zie "Beschikbare verbruiksartikelen" op pagina 72). Het aantal pagina's kan afhankelijk zijn van de omgevingsomstandigheden, het percentage afbeeldingen, de tijd tussen de afdruktaken, media en het mediaformaat. Het is mogelijk dat de cassette nog wat toner bevat wanneer de desbetreffende melding verschijnt en de printer stopt met afdrucken.</div>	<ul style="list-style-type: none">U kunt kiezen tussen Stoppen of Doorgaan, zoals weergegeven op het bedieningspaneel. Als u Stoppen selecteert, stopt de printer met afdrucken en kunt u niet meer afdrucken zolang u de cassette niet hebt vervangen. Als u Doorgaan kiest, gaat de printer door met afdrucken maar kan de afdrukkwaliteit niet worden gegarandeerd.Als u van een optimale afdrukkwaliteit wilt blijven genieten, dient u de tonercassette te vervangen wanneer dit bericht verschijnt. Als u de cassette verder blijft gebruiken kunnen er problemen optreden met de afdrukkwaliteit (zie "comp." op pagina 77). <div> Samsung raadt het gebruik van niet-originele Samsung-tonercassettes (bijv. hervulde of gerecyclede cassettes) af. Samsung kan de kwaliteit van niet-originele Samsung-tonercassettes immers niet garanderen. Onderhoud en herstellingen die vereist zijn als gevolg van het gebruik van andere tonercassettes dan die van Samsung worden niet gedekt door de garantie van het apparaat.</div>
	<p>De aangegeven tonercassette is aan het einde van de geschatte levensduur. Het apparaat stopt mogelijk met afdrucken.</p>	<p>Vervang de tonercassette (zie "comp." op pagina 77).</p>

Informatie over displaymeldingen

Meldingen over de papierlade

Melding	Betekenis	Voorgestelde oplossing
Storing of leeg Open/sluit deur	<ul style="list-style-type: none">• Er is papier vastgelopen bij de papierinvoer.• De lade is leeg.	<ul style="list-style-type: none">• Verwijder het vastgelopen papier (zie "In de papierlade" op pagina 95).• Plaats papier in de lade (zie "Papier in de lade plaatsen" op pagina 41).

Meldingen over het netwerk

Melding	Betekenis	Voorgestelde oplossing
Netw.probl.: IP-conflict	Het door u ingestelde IP-adres wordt al door iemand anders gebruikt.	Controleer het IP-adres en stel het zo nodig opnieuw in (zie "Een netwerkconfiguratie rapport afdrukken" op pagina 144).
#S6-3210	Draadloze module is niet geïnstalleerd.	Zet uit en weer aan.

Informatie over displaymeldingen

Div. meldingen

Melding	Betekenis	Voorgestelde oplossing
Klep open Sluit klep.	De klep is niet goed gesloten.	Sluit de klep goed. Deze moet vastklikken.
Klep van scanner staat open.	De klep van de documentinvoer is niet goed vergrendeld.	Sluit de klep goed. Deze moet vastklikken.
fuser [foutnummer] Zet uit en weer aan	Het apparaat kan niet bestuurd worden.	Start het apparaat opnieuw op en probeer nogmaals af te drukken. Als het probleem zich blijft voordoen, neem dan contact op met een servicecentrum.
fuser [foutnummer] Bel klantendienst		
Scanner vergrendeld	De scanner is vergrendeld.	Start het apparaat opnieuw op. Als het probleem zich blijft voordoen, neem dan contact op met een servicecentrum.



5. Bijlage

In dit hoofdstuk staan productspecificaties en informatie met betrekking tot toepasbare regelgeving.

- **Specificaties** 108
- **Informatie over wettelijke voorschriften** 118
- **Copyright** 133

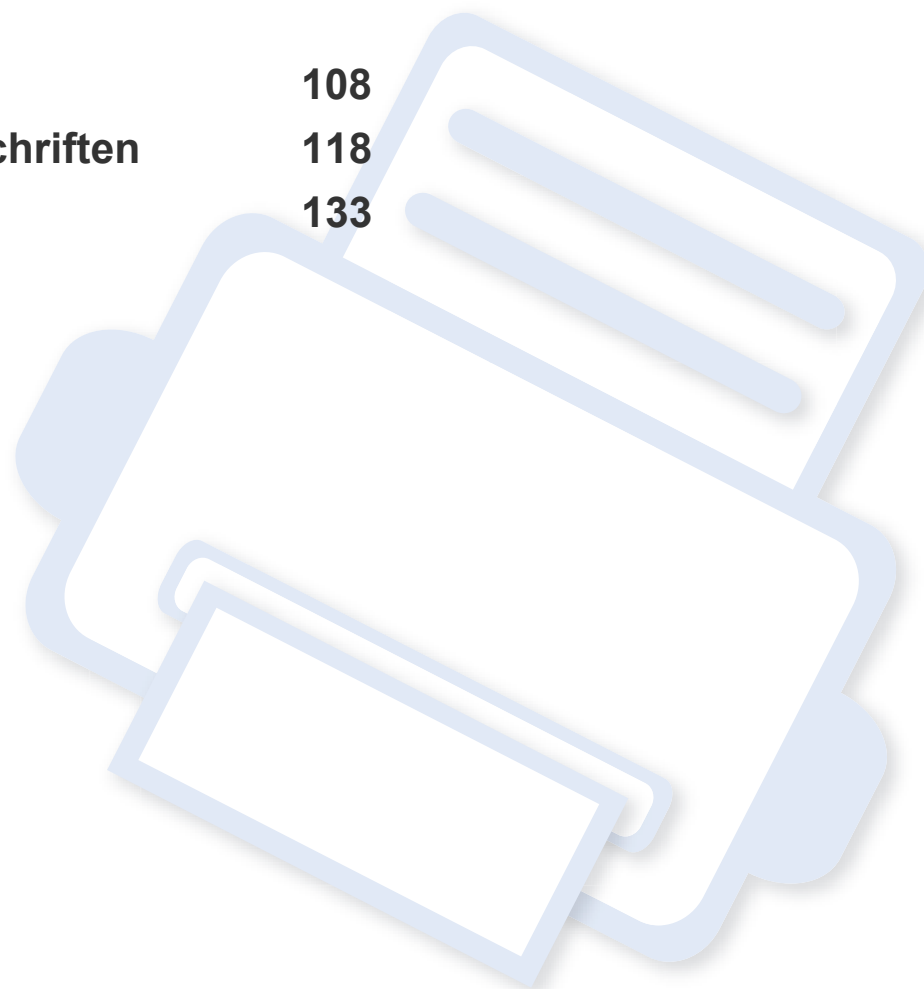

Specificaties

Algemene specificaties



De specificaties hieronder kunnen zonder voorafgaande kennisgeving worden gewijzigd. Ga naar www.samsung.com voor mogelijk gewijzigde informatie.

Items		Omschrijving	
Afmetingen ^a	Breedte x Lengte x Hoogte	M207x series M207xW series	406 x 359,6 x 253 mm
		M207xF series / M207xFW series M207xFH series / M207xHW series	406 x 359,6 x 308,7mm
Gewicht ^a	Apparaat inclusief verbruiksartikelen	M207x series M207xW series	7,4 Kg
		M207xF series / M207xFW series M207xFH series / M207xHW series	8,47 kg

Specificaties

	Items	Omschrijving	
Geluidsniveau^b	Stand-bymodus	Minder dan 26 dB(A)	
	Afdrukmodus	Minder dan 50 dB(A)	
	Kopieermodus	Glasplaat van de scanner	Minder dan 50 dB(A)
		Documentinvoer	Minder dan 53 dB(A)
	Scanmodus	Glasplaat van de scanner	Minder dan 52 dB(A)
		Documentinvoer	Minder dan 54 dB(A)
Temperatuur	Gebruik	10 tot 32 °C	
	Opslag (in verpakking)	-20 tot 40°C	
Relatieve luchtvochtigheid	Gebruik	20 tot 80% RV	
	Opslag (in verpakking)	10 tot 90% RV	
Nominaal vermogen^c	Modellen op 110 volt	AC 110 – 127 V	
	Modellen op 220 volt	AC 220 – 240 V	

Specificaties

	Items	Omschrijving
Stroomverbruik	Gemiddeld vermogen	Minder dan 310 W
	Stand-bymodus	Minder dan 30 W
	Energiebesparende modus^d	<ul style="list-style-type: none">• M207x series: Minder dan 1,5 W• M207xW series: Minder dan 2,1 Watt (Wi-Fi Direct uitgeschakeld: minder dan 1,8 W)• M207xF series / M207xFH series: Minder dan 1,9 W• M207xFW series / M207xHW series: Minder dan 2,5 Watt (Wi-Fi Direct uitgeschakeld: minder dan 2,3 W)
	Uitgeschakelde toestand^e	Minder dan 0,45 W
Draadloos^f	Module	T77H262 / SPW-B4319S

a. De afmetingen en het gewicht zijn gebaseerd op een apparaat zonder handset of andere accessoires.

b. Geluidsdrukkniveau, ISO 7779. Geteste configuratie: basisinstallatie apparaat, A4-papierformaat, enkelzijdig afdrukken.

c. Zie het typeplaatje op het apparaat voor het juiste voltage (V), de frequentie (hertz) en het type stroom (A) voor uw apparaat.

d. Het energieverbruik in de energiebesparende modus wordt mogelijk beïnvloed door de status, de instellingsvoorwaarden en de gebruiksomgeving van het apparaat.

e. Stroomverbruik kan alleen volledig worden voorkomen wanneer de voedingskabel niet is aangesloten.

f. Alleen voor draadloze modellen (zie "Functies per model" op pagina 8).

Specificaties

Specificaties van de afdrukmedia

Type	Formaat	Afmetingen	Gewicht/capaciteit afdrukmedia ^a	
			Lade	Handmatige invoer in de lade ^b
Normaal papier	Letter	216 x 279 mm	71 tot 85 g/m ² (bankpostpapier) • 150 vellen van 80 g/m ² (bankpostpapier)	71 tot 85 g/m ² (bankpostpapier) • 1 vel
	Legal	216 x 356 mm		
	Folio	216 x 330 mm		
	A4	210 x 297 mm		
	Oficio	216 x 343 mm		
	B5 (JIS)	182 x 257 mm		
	B5 (ISO)	176 x 250 mm		
	Executive	184 x 267 mm		
	A5	148 x 210 mm		
Enveloppen	Envelop Monarch	98 x 191 mm	75 tot 90 g/m ² (bankpostpapier) • 10 vellen	75 tot 90 g/m ² (bankpostpapier) • 1 vel
	Envelop nr.10	105 x 241 mm		
	Envelop DL	110 x 220 mm		
	Envelop C5	162 x 229 mm		

Specificaties

Type	Formaat	Afmetingen	Gewicht/capaciteit afdrukmedia ^a	
			Lade	Handmatige invoer in de lade ^b
Dik papier	Zie Normaal papier	Zie Normaal papier	86 tot 120 g/m ² (bankpostpapier) <ul style="list-style-type: none">• 50 vellen van 120 g/m² (bankpostpapier)	86 tot 120 g/m ² (bankpostpapier) <ul style="list-style-type: none">• 1 vel
Dun papier	Zie Normaal papier	Zie Normaal papier	60 tot 70 g/m ² (bankpostpapier) <ul style="list-style-type: none">• 160 vellen van 60 g/m² (bankpostpapier)	60 tot 70 g/m ² (bankpostpapier) <ul style="list-style-type: none">• 1 vel
Katoen	Zie Normaal papier	Zie Normaal papier	75 tot 90 g/m ² (bankpostpapier) <ul style="list-style-type: none">• 150 vellen van 80 g/m² (bankpostpapier)	75 tot 90 g/m ² (bankpostpapier) <ul style="list-style-type: none">• 1 vel
Gekleurd	Zie Normaal papier	Zie Normaal papier	75 tot 90 g/m ² (bankpostpapier) <ul style="list-style-type: none">• 150 vellen van 80 g/m² (bankpostpapier)	75 tot 90 g/m ² (bankpostpapier) <ul style="list-style-type: none">• 1 vel
Voorbedrukt	Zie Normaal papier	Zie Normaal papier	75 tot 90 g/m ² (bankpostpapier) <ul style="list-style-type: none">• 150 vellen van 80 g/m² (bankpostpapier)	75 tot 90 g/m ² (bankpostpapier) <ul style="list-style-type: none">• 1 vel

Specificaties

Type	Formaat	Afmetingen	Gewicht/capaciteit afdrukmedia ^a	
			Lade	Handmatige invoer in de lade ^b
Kringlooppapier	Zie Normaal papier	Zie Normaal papier	60 tot 90 g/m ² (bankpostpapier) • 150 vellen van 80 g/m ² (bankpostpapier)	60 tot 90 g/m ² (bankpostpapier) • 1 vel
Etiketten^c	Letter, Legal, Oficio, Folio, A4, B5 (JIS), B5 (ISO), Executive, A5	Zie Normaal papier	120 tot 150 g/m ² (bankpostpapier) • 10 vellen	120 tot 150 g/m ² (bankpostpapier) • 1 vel
Kartonpapier	Letter, Legal, Oficio, Folio, A4, B5 (JIS), B5 (ISO), Executive, A5, Briefkaart 4x6	Zie Normaal papier	121 tot 163 g/m ² (bankpostpapier) • 10 vellen	121 tot 163 g/m ² (bankpostpapier) • 1 vel
Bankpost	Zie Normaal papier	Zie Normaal papier	• 10 vellen	• 1 vel
Archiefpapier	Zie Normaal papier	Zie Normaal papier	• 100 vellen	• 1 vel
Minimaal formaat (aangepast)		76 x 127 mm	60 tot 163 g/m ² (bankpostpapier)	
Maximaal formaat (aangepast)		216 x 356 mm		

a. De maximumcapaciteit kan verschillen en is afhankelijk van het gewicht en de dikte van afdrukmedia en de omgevingsomstandigheden.

b. 1 vel voor de handmatige invoer.

c. De zachtheid van de voor dit apparaat gebruikte etiketten moet tussen 100 tot 250 (sheffield) bedragen. Deze getallen verwijzen naar het gladheidsniveau.

Specificaties

Systemvereisten

Microsoft® Windows®

Besturingssysteem	Vereisten (aanbevolen)		
	Processor	RAM	Vrije schijfruimte
Windows® XP	Intel® Pentium® III 933 MHz (Pentium IV 1 GHz)	128 MB (256 MB)	1,5 GB
Windows Server® 2003	Intel® Pentium® III 933 MHz (Pentium IV 1 GHz)	128 MB (512 MB)	1,25 GB tot 2 GB
Windows Server® 2008	Intel® Pentium® IV 1 GHz (Pentium IV 2 GHz)	512 MB (2 GB)	10 GB
Windows Vista®	Intel® Pentium® IV 3 GHz	512 MB (1 GB)	15 GB
Windows® 7	Intel® Pentium® IV 1 GHz 32-bit of 64-bit-processor of hoger	1 GB (2 GB)	16 GB
	<ul style="list-style-type: none">• Ondersteuning voor DirectX® 9 graphics met 128 MB geheugen (om het Aero-thema in te schakelen).• DVD-R/W-station		
Windows Server® 2008 R2	Intel® Pentium® IV 1,4 GHz-processoren (x64) (2 GHz of sneller)	512 MB (2 GB)	10 GB
Windows® 8	Intel® Pentium® IV 1 GHz 32-bit of 64-bit-processor of hoger	2 GB	20 GB
Windows® 8.1	<ul style="list-style-type: none">• Ondersteuning voor DirectX® 9 graphics met 128 MB geheugen (om het Aero-thema in te schakelen).• DVD-R/W-station		
Windows Server® 2012	Intel® Pentium® IV 1,4 GHz-processoren (x64) (2 GHz of sneller)	512 MB (2 GB)	32 GB
Windows Server® 2012 R2			

Specificaties



- Internet Explorer 6.0 of hoger is minimum vereist voor alle Windows-besturingssystemen.
- Gebruikers kunnen de software installeren als ze beheerdersrechten hebben.
- **Windows Terminal Services** is compatibel met uw apparaat.
- Voor **Windows 2000** is **Services Pack 4** of hoger vereist.

Mac

Besturingssysteem	Vereisten (aanbevolen)		
	Processor	RAM	Vrije schijfruimte
Mac OS X 10.5	<ul style="list-style-type: none">• Intel®-processoren• 867 MHz of sneller Power PC G4/G5	512 MB (1 GB)	1 GB
Mac OS X 10.6	<ul style="list-style-type: none">• Intel®-processoren	1 GB (2 GB)	1 GB
Mac OS X 10.7 ~ 10.9	<ul style="list-style-type: none">• Intel®-processoren	2 GB	4 GB

Specificaties

Linux

Items	Vereisten
Besturingssysteem	Redhat® Enterprise Linux 5, 6 Fedora 11, 12, 13, 14, 15, 16, 17, 18 SuSE Linux 10.1 (32 bits) OpenSuSE® 11.0, 11.1, 11.2, 11.3, 11.4, 12.1, 12.2, 12.3 Ubuntu 10.04, 10.10, 11.04, 11.10, 12.04, 12.10 SuSE Linux Enterprise Desktop 10, 11 Debian 5.0, 6.0 Mint 13, 14
Processor	Pentium IV 2,4GHz (Intel Core™2)
RAM	512 MB (1 GB)
Vrije schijfruimte	1 GB (2 GB)

Specificaties

Netwerkomgeving

 Alleen voor draadloze en netwerkmodellen (zie "Functies per model" op pagina 8).

U moet de netwerkprotocollen installeren op het apparaat om het als netwerkprinter te kunnen gebruiken. In de volgende tabel worden de netwerkomgevingen vermeld die door het apparaat worden ondersteund.

Items	Specificaties
Netwerkinterface	<ul style="list-style-type: none">• Ethernet 10/100 Base-TX bedraad LAN• 802.11b/g/n draadloos LAN
Netwerkbesturingssysteem	<ul style="list-style-type: none">• Server 2003 /Server 2008/XP/Vista/7/Server 2008 R2• Diverse Linux-besturingssystemen• Mac OS X 10.5 ~ 10.9
Netwerkprotocollen	<ul style="list-style-type: none">• TCP/IPv4• DHCP, BOOTP• DNS, WINS, Bonjour, SLP, UPnP• Standard TCP/IP Printing(RAW), LPR, IPP, WSD• SNMPv 1/2/3, HTTP, IPSec• TCP/IPv6 (DHCP, DNS, RAW, LPR, SNMPv 1/2/3, HTTP, IPSec)
Draadloze netwerkbeveiliging	<ul style="list-style-type: none">• Verificatie: Open Syst., Ged. Sleutel, WPA Privé, WPA2 Privé (PSK)• Codering: WEP64, WEP128, TKIP, AES

Informatie over wettelijke voorschriften

Dit apparaat is ontworpen voor een normale werkomgeving en is gecertificeerd conform verschillende veiligheidsvoorschriften.

Verklaring inzake laserveiligheid

De printer is in de Verenigde Staten gecertificeerd als zijnde in overeenstemming met de vereisten van DHHS 21 CFR, hoofdstuk 1, subhoofdstuk J voor laserproducten van klasse I(1), en is elders gecertificeerd als een laserproduct van klasse I dat voldoet aan de vereisten van IEC 60825-1: 2007.

Laserproducten van klasse I worden niet als gevaarlijk beschouwd. Het lasersysteem en de printer zijn zo ontworpen dat bij normaal gebruik, gebruiksonderhoud of onder de voorgeschreven servicevoorwaarden personen niet worden blootgesteld aan laserstralen hoger dan Klasse I.

Waarschuwing

De printer mag nooit worden gebruikt of nagekeken als de beschermkap van de laser/scanner is verwijderd. Hoewel ze onzichtbaar is, kan de gereflecteerde laserstraal uw ogen beschadigen.

Neem bij het gebruik van dit apparaat altijd deze elementaire veiligheidsmaatregelen in acht om het risico op brand, elektrische schokken en letsels te beperken.



CAUTION - CLASS 3B LASER RADIATION WHEN OPEN
AVOID EXPOSURE TO THE BEAM.

DANGER - LASER RADIATION AVOID DIRECT
EXPOSURE TO BEAM.

DANGER - RADIATIONS INVISIBLES DU LASER EN CAS
D'OUVERTURE. EVITER TOUTE EXPOSITION
DIRECTE AU FAISCEAU.

VORSICHT - UNSICHTBARE LASERSTRAHLUNG, WENN
ABDECKUNG GEÖFFNET.
NICHT DEM STRAHL AUSSETZEN.

ATTENZIONE - RADIAZIONE LASER INVISIBILE IN CASO DI
APERTURA. EVITARE L'ESPOSIZIONE AL FASCIO.

PRECAUCIÓN - RADIACIÓN LASER INVISIBLE CUANDO SE ABRE.
EVITAR EXPONERSE AL RAYO.

PERIGO - RADIAÇÃO LASER INVISÍVEL AO ABRIR. EVITE
EXPOSIÇÃO DIRECTA AO FEIXE.

GEVAAR - ONZICHTBARE LASERSTRALEN BIJ GEOPENDE
KLEP. DEZE KLEP NIET OPENEN.

ADVARSEL - USYNLIG LASERSTRÅLNING VED ÅBNING.
UNNGÅ UDSAETTELSE FOR STRÅLNING.

ADVARSEL - USYNLIG LASERSTRÅLNING NÅR DEKSEL
ÅPNES. UNNGÅ EKSPONERING FOR STRÅLEN.

VARNING - OSYNLIG LASERSTRÅLNING NÄR DENNA DEL
ÄR ÖPPEN. STRÅLEN ÄR FARLIG.

VAROITUS - NÄKYMÄTÖNTÄ LASERSÄTEILYÄ AVATTAESSA.
VARO SUORAA ALTISTUMISTA SÄTEELLE.

注 意 - 严禁揭开此盖, 以免激光泄露灼伤

주 의 - 이 덮개를 열면 레이저광에 노출될 수 있으므로
주의하십시오.

Informatie over wettelijke voorschriften

Veiligheid in verband met ozon



De ozonemissie van dit apparaat ligt onder 0,1 ppm. Ozon is zwaarder dan lucht. Zet dit apparaat dus op een plaats met goede ventilatie.

Kwik



Bevat kwik en moet weggegooid worden conform de plaatselijke voorschriften, de wetten van de staten en de federale wetten (alleen voor VSA)

Energiebesparingsmodus



Deze printer is uitgerust met een geavanceerde energiebesparende technologie die het stroomverbruik vermindert wanneer het apparaat niet wordt gebruikt.

Als de printer gedurende enige tijd geen gegevens ontvangt, wordt het stroomverbruik automatisch verlaagd.

ENERGY STAR en het ENERGY STAR-merk zijn gedeponeerde Amerikaanse handelsmerken.

Meer informatie over het ENERGY STAR-programma vindt u op <http://www.energystar.gov>

Voor modellen met ENERGY STAR-certificering staat het etiket van ENERGY STAR op uw apparaat. Controleer of uw apparaat gecertificeerd is met ENERGY STAR.

Recycleren



Recycle de verpakkingsmaterialen van dit product, of verwijder ze op een milieuvriendelijke wijze.

Informatie over wettelijke voorschriften

Alleen voor China

回收和再循环

为了保护环境，我们公司已经为废弃的产品建立了回收和再循环系统。

我们会为您无偿提供回收同类废旧产品的服务。

当您要废弃您正在使用的产品时，请您及时与授权耗材更换中心取得联系，我们会及时为您提供服务。

Website : <http://www.samsung.com/cn/support/location/supportServiceLocation.do?page=SERVICE.LOCATION>

中国能效标识

型号	能效等级	典型能耗 (kW·h)
Xpress M2071W	1	0.96
Xpress M2071HW	1	1.02

依据国家标准 GB 25956-2010

Correcte verwijdering van dit product (afgedankte elektrische en elektronische apparatuur)

(Van toepassing in landen met afzonderlijke verzamelssystemen)



Deze aanduiding op het product, op de accessoires of in de documentatie geeft aan dat het product en zijn elektronische accessoires (bijv. lader, hoofdtelefoon, USB-kabel) aan het eind van hun levensduur niet met ander huishoudelijk afval mogen worden weggegooid. Gelieve deze items te scheiden van andere soorten afval en ze op een verantwoorde wijze te recyclen met het oog op een duurzaam hergebruik van materialen en ter voorkoming van eventuele schade aan het milieu of de gezondheid als gevolg van een ongecontroleerde afvalverwijdering.

Huishoudelijke gebruikers moeten contact opnemen met de winkel waar ze dit product hebben gekocht of met de gemeente waar ze wonen om te vernemen waar en hoe ze deze artikelen milieuvriendelijk kunnen laten recyclen.

Zakelijke gebruikers dienen contact op te nemen met hun leverancier en dienen de voorwaarden en bepalingen van de verkoopovereenkomst te controleren. Dit product en zijn elektronische accessoires mogen niet met ander bedrijfsafval voor verwijdering worden gemengd.

Informatie over wettelijke voorschriften

(Alleen voor de Verenigde Staten)

Verwijder elektronica door deze naar een goedgekeurd recyclingbedrijf te brengen. Vind recyclingbedrijven bij u in de buurt op onze website: www.samsung.com/recyclingdirect Of bel (877) 278 - 0799

Proposition 65 van de Staat Californië, Waarschuwing (Alleen voor V.S.)

The California Safe Drinking Water and Toxic Enforcement Act requires the Governor of California to publish a list of chemicals known to the State of California to cause cancer or reproductive toxicity and requires businesses to warn of potential exposure to such chemicals.

WARNING: This product contains chemicals known to the State of California to cause cancer, birth defects or other reproductive harm.
This appliance can cause low-level exposure to the chemicals, which can be minimized by operating the appliance in a well ventilated area.

Alleen voor Taiwan

警告

本電池如果更換不正確會有爆炸的危險
請依製造商說明書處理用過之電池

Radiofrequentiestraling

FCC-normen (VS)

Dit apparaat is conform Deel 15 van de FCC-voorschriften. Het gebruik van dit apparaat is onderworpen aan de volgende twee voorwaarden:

- dit apparaat mag geen schadelijke interferentie veroorzaken
- en moet alle ontvangen interferentie aanvaarden, inclusief interferentie die een ongewenste werking kan veroorzaken.

Dit apparaat is getest en voldoet aan de limieten voor digitale apparaten van klasse B, zoals vastgelegd in deel 15 van de FCC-voorschriften. Deze beperkingen zijn bedoeld om een redelijke bescherming te bieden tegen schadelijke interferentie binnenshuis. Dit apparaat genereert, gebruikt en straalt mogelijk radiofrequentie-energie uit en kan, indien het niet volgens de richtlijnen wordt geïnstalleerd en gebruikt, schadelijke interferentie voor radiocommunicatie veroorzaken. Er kan echter niet worden gegarandeerd dat bij een bepaalde installatie geen interferentie optreedt. Als dit apparaat schadelijke interferentie voor radio- of tv-ontvangst veroorzaakt, wat u kunt controleren door het apparaat in en uit te schakelen, raden wij de gebruiker aan de interferentie te beperken door de volgende maatregelen te treffen:

- Verplaats de ontvangstantenne of draai ze een andere kant op.
- Vergroot de afstand tussen de apparatuur en de ontvanger.
- Sluit de apparatuur aan op een stopcontact van een andere stroomkring dan die waarop de ontvanger is aangesloten.
- raadpleeg uw verdeler of een ervaren radio-/televisiemonteur.

Informatie over wettelijke voorschriften



Wijzigingen of modificaties die niet uitdrukkelijk zijn goedgekeurd door de fabrikant (die ervoor moet zorgen dat het apparaat aan de normen voldoet) kunnen ertoe leiden dat de toestemming aan de gebruiker om het apparaat te gebruiken vervalst.

Canadese regelgeving inzake radio-interferentie

Dit digitale apparaat blijft binnen de grenzen (limieten van klasse B) voor stoorsignalen vanuit digitale apparatuur die zijn bepaald in de standaard voor apparatuur die interferentie zou kunnen veroorzaken, met de titel "Digital Apparatus", ICES-003 van Industry and Science Canada.

Cet appareil numérique respecte les limites de bruits radioélectriques applicables aux appareils numériques de Classe B prescrites dans la norme sur le matériel brouilleur : « Appareils Numériques », ICES-003 édictée par l'Industrie et Sciences Canada.

Verenigde Staten van Amerika

Federale Communicatiecommissie (FCC)

Intentional emitter overeenkomstig FCC Deel 15

Mogelijk bevat uw printer radio-LAN-apparaten met een laag vermogen (radiofrequentieapparaten voor draadloze communicatie) die werken in de 2,4 GHz/5 GHz-band. Deze sectie is alleen van toepassing als deze apparaten aanwezig zijn. Controleer het systeemlabel om na te gaan of er draadloze apparaten aanwezig zijn.

Eventuele draadloze apparaten in uw systeem zijn enkel gekwalificeerd voor gebruik in de Verenigde Staten van Amerika als er een FCC ID-nummer op het systeemlabel staat.

De FCC heeft een algemene richtlijn uitgevaardigd waarin wordt aangegeven dat de afstand tussen een draadloos apparaat en het lichaam minstens 20 cm moet bedragen, bij gebruik van het apparaat nabij het lichaam (uitstekende delen niet meegerekend). Dit apparaat moet op meer dan 20 cm van het lichaam worden gehouden wanneer de draadloze apparatuur is ingeschakeld. Het afgegeven vermogen van het draadloze apparaat of de draadloze apparaten die mogelijk in uw printer zijn ingebouwd, ligt ruimschoots onder de RF-blootstellingsgrenzen die de FCC heeft bepaald.

Deze zender mag niet samen met een andere antenne of zender worden opgesteld of bediend.

Informatie over wettelijke voorschriften

Het gebruik van dit apparaat is onderworpen aan de volgende twee voorwaarden: (1) Dit apparaat mag geen schadelijke interferentie veroorzaken en (2) dit apparaat moet alle ontvangen interferentie accepteren, inclusief interferentie die een ongewenste werking van het apparaat kan veroorzaken.



Draadloze apparaten mogen niet door de gebruiker zelf worden hersteld. Ze mogen onder geen enkel beding gewijzigd worden. Wanneer u wijzigingen aanbrengt aan een draadloos apparaat, vervalt de gebruikerslicentie. Neem voor ondersteuning contact op met de fabrikant.

FCC-bepaling voor het gebruik in draadloze LAN's:



Tijdens de installatie en het gebruik van een combinatie van deze zender en antenne kan dicht bij de geïnstalleerde antenne de RF-blootstellingsgrens van 1 mW/cm² worden overschreden. Daarom moet de gebruiker altijd minstens 20 cm afstand houden van de antenne. Dit apparaat kan niet worden geïnstalleerd met een andere zender en verzendantenne.

Alleen voor Rusland/Kazachstan/Wit-Rusland

EAC TOO «SAMSUNG ELECTRONICS KZ AND CENTRAL ASIA» (САМСУНГ ЭЛЕКТРОНИКС КЗ ЭНД ЦЕНТРАЛ ЭЙЖА)
Юридический адрес:
Республика Казахстан, город Алматы, пр. Аль Фараби, д. 36, 3,4 этажи

EAC «SAMSUNG ELECTRONICS KZ AND CENTRAL ASIA» (САМСУНГ ЭЛЕКТРОНИКС КЗ ЭНД ЦЕНТРАЛ ЭЙЖА) ЖШС
Заңды мекен-жайы:
Қазақстан Республикасы, Алматы қ., Әл-Фараби даңғылы, 36, 3,4-қабаттар

Alleen voor Duitsland

Das Gerät ist nicht für die Benutzung am Bildschirmarbeitsplatz gemäß Bildschirmarbeitsverordnung vorgesehen.

Alleen voor Turkije

- RoHS
EEE Yönetmeliğine Uygundur.
This EEE is compliant with RoHS.
- Bu ürünün ortalama yaşam süresi 7 yıl, garanti süresi 2 yıldır.

Alleen voor Thailand

This telecommunication equipment conforms to NTC technical requirement.

Informatie over wettelijke voorschriften

Alleen voor Canada

Dit product voldoet aan de geldende technische specificaties van Industry Canada. / Le present materiel est conforme aux specifications techniques applicables d'Industrie Canada.

Het REN (Ringer Equivalence Number) is een indicatie van het maximum aantal apparaten dat mag worden aangesloten op een telefooninterface. U kunt een willekeurige combinatie van apparaten aansluiten op een telefooninterface mits de som van de REN's van alle apparaten niet groter is dan 5. / L'indice d'équivalence de la sonnerie (IES) sert à indiquer le nombre maximal de terminaux qui peuvent être raccordés à une interface téléphonique. La terminaison d'une interface peut consister en une combinaison quelconque de dispositifs, à la seule condition que la somme d'indices d'équivalence de la sonnerie de tous les dispositifs n'excède pas cinq.

Faxidentificatie

Volgens de Telephone Consumer Protection Act van 1991 is het wettelijk verboden om met een computer of een ander elektronisch apparaat faxberichten te verzenden tenzij ze voorzien zijn van een duidelijke strook aan de onderkant of bovenkant van iedere verzonden pagina of op de eerste pagina met de volgende gegevens:

- 1 verzenddatum en -tijd;
- 2 naam van het bedrijf, de bedrijfsafdeling of afzender; en
- 3 telefoonnummer van het verzendapparaat, het bedrijf, de bedrijfsafdeling of de persoon.

De telefoonmaatschappij kan wijzigingen aanbrengen in haar communicatiefaciliteiten, in de werking van haar installaties of in procedures waar dit redelijkerwijs noodzakelijk is voor de bedrijfsvoering, mits dit niet indruist tegen de regels en voorschriften van FCC Deel 68. Als van zulke wijzigingen redelijkerwijs kan worden verwacht dat ze tot gevolg hebben dat bepaalde telefoonrandapparatuur niet meer compatibel is met de communicatiemiddelen van de telefoonmaatschappij, of dat wijzigingen of modificaties van deze randapparatuur nodig zijn, of op enige andere wijze materiële gevolgen hebben voor het gebruik of de prestaties van de randapparaten, moet de klant hiervan op adequate wijze schriftelijk op de hoogte worden gesteld, zodat hij kan ononderbroken kan blijven genieten van de service

Informatie over wettelijke voorschriften

REN-nummer (Ringer Equivalence Number)

De aansluitfactor en het FCC-registratienummer voor dit apparaat vindt u op een etiket aan de achterkant of op de onderkant van het apparaat. In een aantal gevallen moet deze informatie aan het telefoonbedrijf worden verstrekt.

De aansluitfactor is een getal dat aangeeft hoe zwaar een apparaat de telefoonlijn belast. Hiermee kunt u bepalen hoeveel apparaten u op dezelfde lijn kunt aansluiten voordat deze wordt "overbelast". Als u te veel apparaten op dezelfde lijn aansluit, ontstaan er problemen met het telefoneren en beantwoorden van inkomende oproepen. Een veel voorkomend probleem is dat de apparaten niet meer overgaan. Er mogen niet meer dan vijf apparaten tegelijk worden aangesloten om er zeker van te zijn dat de telefoonmaatschappij in staat is om de diverse diensten ter beschikking te stellen. In een aantal gevallen kunnen er geen vijf toestellen aangesloten worden. Als een aangesloten telefoonapparaat niet goed werkt, moet u het onmiddellijk loskoppelen van de telefoonlijn aangezien het schade kan toebrengen aan het telefoonnet.

Dit apparaat is in overeenstemming met Deel 68 van de FCC-regels en de vereisten die door de ACTA werden aangenomen. Op de achterkant van dit apparaat bevindt zich een label dat onder meer een product-id bevat met de notatie US:AAAEQ##TXXXX. Dit nummer moet op verzoek worden meegedeeld aan de telefoonmaatschappij.



Volgens de voorschriften van de FCC (Federal Communication Commission) kunnen wijzigingen of modificaties aan dit apparaat die niet uitdrukkelijk zijn goedgekeurd door de fabrikant ertoe leiden dat de gebruiker het recht verliest om het apparaat te gebruiken. Wanneer randapparatuur schade aan het telefoonnet veroorzaakt, moet de telefoonmaatschappij de klant waarschuwen dat de dienst kan worden onderbroken. Wanneer het echter praktisch onmogelijk is om de klant vooraf te verwittigen, kan de telefoonmaatschappij de dienstverlening tijdelijk onderbreken op voorwaarde dat ze:

- a de klant onmiddellijk op de hoogte brengt.
- b de klant de gelegenheid biedt om het probleem met de randapparatuur te verhelpen.
- c de klant erop wijst dat hij het recht heeft om een klacht in te dienen bij de Federal Communication Commission volgens de procedures uiteengezet in "FCC Rules and Regulations Subpart E of Part 68".

Verder moet u weten:

- Dat het apparaat niet ontworpen is voor aansluiting op een PBX-centrale.
- Als u het apparaat wilt aansluiten op de telefoonlijn waarop ook een computerfax/modem is aangesloten, is het mogelijk dat alle op de lijn aangesloten apparaten problemen ondervinden met verzenden of ontvangen. We raden u aan om buiten een normaal telefoontoestel geen andere apparaten aan te sluiten op de lijn waarop het apparaat is aangesloten.

Informatie over wettelijke voorschriften

- Als u zich in een gebied bevindt waar veel onweer voorkomt of regelmatig spanningspieken optreden in het lichtnet, raden we u aan om zowel voor het lichtnet als de telefoonlijn een piekspanningsbeveiliging te installeren. Piekspanningsbeveiligingen kunt u aanschaffen bij uw dealer of bij een elektronica speciaalzaak.
- Wanneer u een alarmnummer in het apparaat programmeert en/of een alarmnummer draait om te testen of alles goed werkt, bel dan eerst het normale nummer (dus niet het alarmnummer) van de alarmdienst om de dienst op de hoogte te brengen van de test. De dienst kan u dan meteen inlichten over de testprocedure die u kunt volgen.
- Dit apparaat mag niet worden aangesloten op een muntautomaat of een lijn die wordt gebruikt voor telefonisch vergaderen.
- Dit apparaat heeft een magnetische koppeling voor gehoorapparaten.

U kunt het apparaat veilig op een telefoonnet aansluiten via een standaard modulaire connector, USOC RJ-11C.

De stekker van het netsnoer vervangen (alleen voor het VK)

Belangrijk

Het netsnoer van dit apparaat is voorzien van een standaardstekker (BS 1363) van 13 ampère en een zekering van 13 ampère. Als u de zekering vervangt, moet u het juiste type van 13 ampère gebruiken. Nadat u de zekering hebt gecontroleerd of vervangen, moet u de afdekkap van de zekering weer sluiten. Als u de afdekkap van de zekering verloren bent, mag u de stekker niet gebruiken totdat u er een nieuwe afdekkap hebt op gezet.

Neem contact op met de leverancier bij wie u het apparaat hebt gekocht.

Stekkers van 13 ampère zijn het meest voorkomende type in het Verenigd Koninkrijk en kunnen in de meeste gevallen worden gebruikt. Sommige (vooral oudere) gebouwen hebben echter geen normale stopcontacten van 13 ampère. U moet een geschikt verloopstuk (adapter) kopen. Verwijder nooit de aangegoten stekker van het netsnoer.



Als u de aangegoten stekker afsnijdt of weggooit, kunt u hem er niet meer op bevestigen en riskeert u een elektrische schok te krijgen als u hem in het stopcontact steekt.

Informatie over wettelijke voorschriften

Belangrijke waarschuwing:



Dit apparaat moet op een geaard stopcontact worden aangesloten.

De aders van het netsnoer hebben de volgende kleurcodering:

- **Groen/geel:** aarding
- **Blauw:** neutraal
- **Bruin:** fase

Ga als volgt te werk als de kleuren van de aders in het netsnoer niet overeenstemmen met die van de stekker.

Sluit de geel-groene aardedraad aan op de pool die gemarkeerd is met de letter "E", het aardingssymbool, en geel-groen of groen is gekleurd.

Sluit de blauwe draad aan op de pool die gemarkeerd is met de letter "N" of zwart is gekleurd.

Sluit de blauwe draad aan op de pool die gemarkeerd is met de letter "L" of de kleur zwart.

In de stekker, adapter of verdeelkast moet een zekering van 13 ampère zijn aangebracht.

Verklaring van overeenstemming (Europese landen)

Goedkeuringen en certificeringen

Samsung Electronics verklaart hierbij dat deze [M207x series] voldoet aan de essentiële vereisten en andere regelgeving van de laagspanningsrichtlijn (2006/95/EG) en de EMC-richtlijn (2004/108/EG).



Samsung Electronics verklaart dat de [M207xW Series/M207xF Series/M207xFW Series] in overeenstemming is met de essentiële vereisten en andere relevante bepalingen van de R&TTE-richtlijn (1999/5/EG).

De conformiteitsverklaring vindt u op www.samsung.com. Daar klikt u op Support > Download center en geeft u de printernaam (MFP) in om EuDoC te doorzoeken.

1 januari 1995: Richtlijn 2006/95/EC van het Europees Parlement en de Raad betreffende de onderlinge aanpassing van de wettelijke voorschriften der lidstaten inzake elektrisch materiaal bestemd voor gebruik binnen bepaalde spanningsgrenzen.

1 januari 1996: Richtlijn 2004/108/EC van de Raad inzake de harmonisatie van de wetgevingen in de lidstaten betreffende elektromagnetische compatibiliteit.

Informatie over wettelijke voorschriften

9 maart 1999: Richtlijn 1999/5/EC van de Raad inzake radioapparatuur en eindapparatuur voor telecommunicatie en de onderlinge herkenning van hun conformiteit. U kunt bij uw vertegenwoordiger van Samsung Electronics Co., Ltd. een volledige verklaring krijgen waarin de relevante richtlijnen en de normen waarnaar wordt verwezen, zijn gedefinieerd.

EC-certificering

Certificering voor Richtlijn 1999/5/EC inzake radioapparatuur en eindapparatuur voor telecommunicatie (FAX)

Dit product van Samsung is gecertificeerd door Samsung zelf voor enkele-terminalverbindingen in heel Europa met het openbare telefoonnet (PSTN), in overeenstemming met richtlijn 1999/5/EC. Het product is ontworpen voor gebruik met de nationale openbare telefoonnetten en compatibele PBX-en van de Europese landen:

Indien er problemen optreden, moet u in eerste instantie contact opnemen met het Euro QA Lab van Samsung Electronics Co., Ltd.

Het product is getest op TBR21. Het European Telecommunication Standards Institute (ETSI) heeft voor gebruik en toepassing in overeenstemming met deze norm een adviesdocument gepubliceerd (EG 201 121), waarin opmerkingen en extra voorwaarden staan voor netwerkcompatibiliteit van TBR21-terminals. Het product is getest op, en voldoet aan, alle relevante adviezen in dit document.

Europese radiogoedkeuringsinformatie (voor producten uitgerust met door de EU goedgekeurde radioapparaten)

Deze printer is bestemd voor gebruik thuis of op kantoor. Mogelijk bevat uw printer radio-LAN-apparaten met een laag vermogen (radiofrequentieapparaten voor draadloze communicatie) die werken in de 2,4/5 GHz-band. Deze sectie is alleen van toepassing als deze apparaten aanwezig zijn. Controleer het systeemlabel om na te gaan of er draadloze apparaten aanwezig zijn.



Draadloze apparaten die mogelijk in uw systeem aanwezig zijn mogen in de Europese Unie of daarmee verbonden regio's alleen worden gebruikt als het systeemlabel een CE-markering, een registratienummer van een aangemelde instantie en het waarschuwingssymbool bevat.

Het afgegeven vermogen van het draadloze apparaat of de draadloze apparaten die mogelijk in uw printer zijn ingebouwd, ligt ruimschoots onder de RF-blootstellingsgrenzen die de Europese Commissie in de R&TTE-richtlijn heeft vastgelegd.

Krachtens de goedkeuring van draadloze apparaten gekwalificeerde Europese lidstaten:

EU-landen

Informatie over wettelijke voorschriften

Europese landen met gebruiksbeperingen:

EU

In Frankrijk is het frequentiebereik beperkt tot 2454-2483,5 MHz voor apparaten met een zendvermogen van meer dan 10 mW, zoals draadloze apparaten

EEA/EFTA-landen

Geen beperkingen op dit ogenblik.

Alleen voor Israël

מס' אישור אלחוטי של משרד התקשורת הוא 51-28466
אסור להחליף את האנטנה המקורית של המכשיר,
ולא לעשות בו כל שינוי טכני אחר.

Mededelingen aangaande normen

Draadloze geleiding

Mogelijk bevat uw printer radio-LAN-apparaten met een laag vermogen (radiofrequentieapparaten voor draadloze communicatie) die werken in de 2,4 GHz/5 GHz-band. De volgende sectie geeft een algemeen overzicht van beschouwingen die betrekking hebben op het gebruik van een draadloos apparaat.

Bijkomende beperkingen, waarschuwingen en overwegingen voor specifieke landen zijn opgenomen in de specifieke landensecties (of landengroepensecties). De draadloze apparaten in uw systeem zijn uitsluitend gekwalificeerd voor gebruik in de landen die geïdentificeerd kunnen worden aan de hand van de markering "Radio gekeurd" op het systeemclassificatielabel. Als het land waar u het draadloos apparaat wilt gebruiken niet in de lijst is opgenomen, neemt u contact op met het plaatselijke instantie voor radiogoedkeuring voor meer informatie over de vereisten. Draadloze apparaten zijn streng gereguleerd en mogen niet worden gebruikt.

Informatie over wettelijke voorschriften

Het afgegeven vermogen van het draadloze apparaat of de draadloze apparaten die mogelijk in uw printer zijn ingebouwd, ligt ruimschoots onder de tot dusver bekende RF-blootstellingsgrenzen. Omdat de draadloze apparaten (die mogelijk in uw printer zijn ingebouwd) minder energie afgeven dan conform de veiligheidsnormen en aanbevelingen inzake radiofrequentie is toegestaan, is de producent ervan overtuigd dat deze apparaten veilig zijn in het gebruik. Ongeacht het vermogensniveau moet menselijk contact tijdens de normale werking zoveel mogelijk worden vermeden.

De FCC heeft een algemene richtlijn uitgevaardigd waarin wordt aangegeven dat de afstand tussen het draadloze apparaat en het lichaam, voor gebruik van een draadloos apparaat nabij het lichaam (zonder uitstekende delen), minstens 20 cm moet bedragen. Dit apparaat moet op meer dan 20 cm van het lichaam worden gehouden, wanneer de draadloze apparatuur is ingeschakeld en bezig is met zenden.

Deze zender mag niet samen met een andere antenne of zender worden opgesteld of bediend.

Sommige omstandigheden leggen beperkingen op aan draadloze apparaten. Hieronder zijn voorbeelden van gebruikelijke beperkingen opgenomen.



Draadloze RF-communicatie kan interferentie veroorzaken met apparatuur aan boord van burgerluchtvaarttoestellen. De huidige luchtvaartreglementeringen eisen dat draadloze toestellen aan boord van een vliegtuig worden uitgeschakeld tijdens de vlucht. IEEE 802.11- (beter bekend als draadloos Ethernet) en Bluetooth-communicatieapparaten zijn voorbeelden van draadloze communicatieapparaten.



In omgevingen waar het risico op interferentie met andere apparaten of diensten schadelijk is of als dusdanig wordt beschouwd, kan gebruik van een draadloos apparaat beperkt of verboden worden. Luchthavens, ziekenhuizen en ruimtes gevuld met zuurstof en ontvlambare gassen zijn enkele voorbeelden van omgevingen waar het gebruik van draadloze apparaten beperkt of verboden kan zijn. Als u zich in een omgeving bevindt waarvan u niet zeker weet of het gebruik van draadloze apparaten gesanctioneerd is, vraagt u de plaatselijke autoriteiten om toelating voor u het draadloze apparaat inschakelt of in gebruik neemt.



Elk land voorziet verschillende beperkingen voor het gebruik van draadloze apparaten. Aangezien uw systeem uitgerust is met een draadloos apparaat, moet u, als u van het ene land naar het andere reist, voorafgaand aan uw vertrek bij de plaatselijke radiogoedkeuringsinstanties informeren of er beperkingen gelden voor het gebruik van draadloze apparaten in het land van bestemming.

Informatie over wettelijke voorschriften



Als uw systeem uitgerust is met een ingebouwd draadloos apparaat, mag u het draadloos apparaat niet gebruiken tenzij alle kleppen en schermen op hun plaats zitten en het systeem compleet is.



Draadloze apparaten mogen niet door de gebruiker zelf worden hersteld. Ze mogen onder geen enkel beding gewijzigd worden. Wanneer u wijzigingen aanbrengt aan een draadloos apparaat, vervalt de gebruikerslicentie. Neem voor ondersteuning contact op met de fabrikant.



Gebruik alleen stuurprogramma's die goedgekeurd zijn voor het land waar het apparaat gebruikt zal worden. Raadpleeg de systeemherstelkit van de fabrikant of neem contact op met de technische dienst van de fabrikant voor meer informatie.

Informatie over wettelijke voorschriften

Alleen voor China

产品中有害有害物质或元素的名称及含量

部件名称	有害有害物质或元素					
	铅 (Pb)	汞 (Hg)	镉 (Cd)	六价铬 (Cr ⁶⁺)	多溴联苯 (PBB)	多溴联苯醚 (PBDE)
塑料	○	○	○	○	○	○
金属 (机箱)	X	○	○	○	○	○
印刷电路部件 (PCA)	X	○	○	○	○	○
电缆 / 连接器	X	○	○	○	○	○
电源设备	X	○	○	○	○	○
电源线	X	○	○	○	○	○
机械部件	X	○	○	○	○	○
卡盒部件	X	○	○	○	○	○
定影部件	X	○	○	○	○	○
扫描仪部件 - CCD (如果有)	X	X	○	○	○	○
扫描仪部件 - 其它 (如果有)	X	○	○	○	○	○
印刷电路板部件 (PBA)	X	○	○	○	○	○
墨粉	○	○	○	○	○	○
滚筒	○	○	○	○	○	○

○：表示该有害有害物质在该部件所有均质材料中的含量均在 SJ/T 11363-2006 标准规定的限量要求以下。

X：表示该有害有害物质至少在该部件的某一均质材料中的含量超出 SJ/T 11363-2006 标准规定的限量要求。

以上表为目前本产品含有有害有害物质的信息。本信息由本公司的配套厂家提供，经本公司审核后而做成，本产品的部分部件含有有害有害物质，这些部件是在现有科学技术水平下暂时无可替代物质，但三星电子将会一直为满足 SJ/T 11363-2006 标准而做不懈的努力。

Copyright

© 2013 Samsung Electronics Co., Ltd. Alle rechten voorbehouden.

Deze gebruikershandleiding dient uitsluitend ter informatie. Alle informatie in deze gebruikershandleiding kan zonder voorafgaande kennisgeving worden gewijzigd.

Samsung Electronics kan niet aansprakelijk worden gesteld voor directe of indirecte schade als gevolg van of in verband met het gebruik van deze gebruikershandleiding.

- Samsung en het Samsung-logo zijn handelsmerken van Samsung Electronics Co., Ltd.
- Microsoft, Windows, Windows Vista, Windows 7 en Windows Server 2008 R2 zijn gedeponeerde handelsmerken of handelsmerken van Microsoft Corporation.
- Microsoft, Internet Explorer, Excel, Word, PowerPoint en Outlook zijn geregistreerde handelsmerken of handelsmerken van Microsoft Corporation in de Verenigde Staten en andere landen.
- Google, Picasa, Google Docs, Android en Gmail zijn geregistreerde handelsmerken of handelsmerken van Google Inc.
- Google Cloud Print is een handelsmerk van Google Inc.
- iPad, iPhone, iPod touch, Mac en Mac OS zijn handelsmerken van Apple Inc., geregistreerd in de V.S en andere landen. AirPrint en het AirPrint-logo zijn handelsmerken van Apple Inc.
- LaserWriter is een handelsmerk van Apple Computer, Inc.
- Alle andere merk- of productnamen zijn handelsmerken van hun respectievelijke bedrijven of organisaties.

Raadpleeg het bestand "**LICENSE.txt**" op de meegeleverde cd-rom voor open-sourcelicentiegegevens.

REV. 4.00

Gebruikershandleiding

Samsung Multifunction *Xpress*

M207x series

GEAVANCEEERD

Deze handleiding geeft informatie over de installatie, geavanceerde instelling, gebruik en het oplossen van problemen in verschillende besturingssystemen.

Afhankelijk van het model of land zijn enkele functies mogelijk niet beschikbaar.

BASIS

Deze handleiding geeft informatie met betrekking tot de installatie, normaal gebruik en het oplossen van problemen in Windows.

GEAVANCEEERD



1. Installatie van de software

Installatie voor Mac	138
Opnieuw installeren voor Mac	139
Installatie voor Linux	140
Opnieuw installeren voor Linux	141



2. Een via een netwerk aangesloten apparaat gebruiken

Nuttige netwerkprogramma's	143
Instelling bekabeld netwerk	144
Installeren van een stuurprogramma over het netwerk	147
IPv6-configuratie	153
Draadloos netwerk instellen	156
Samsung Mobile Print	182
De NFC-functie gebruiken	183



3. Menu's met nuttige instellingen

Voordat u een hoofdstuk gaat lezen	188
Menu Kopiëren	189
Menu Faxen	192
Systeeminstallatie	196
Netwerkinstallatie	204



4. Speciale functies

Aanpassing aan luchtdruk of hoogte	207
E-mailadressen opslaan	208
Verschillende tekens invoeren	210
Het faxadresboek instellen	212
Gemachtigde gebruikers registreren	216
Afdrukfuncties	217
Scanfuncties	232
Faxfuncties	242
Functies voor gedeelde map gebruiken	252
Gebruik van geheugen-/harde schijffuncties	253



5. Nuttige beheerprogramma's

Easy Capture Manager	255
Samsung AnyWeb Print	256
Easy Eco Driver	257
SyncThru™ Web Service gebruiken	258
Werken met Samsung Easy Document Creator	262
Samsung Easy Printer Manager gebruiken	263
Samsung-printerstatus gebruiken	267



6. Problemen oplossen

Problemen met papierinvoer	270
Problemen met de voeding en het netsnoer	271
Afdrukproblemen	272
Problemen met de afdrukkwaliteit	277
Problemen met kopiëren	285
Problemen met scannen	286
Problemen met faxen	288
Problemen met het besturingssysteem	290



1. Installatie van de software

Dit hoofdstuk levert instructies voor het installeren van essentiële en nuttige software voor gebruik in een opstelling waarbij het apparaat via een kabel aangesloten is. Een lokale printer is een printer die via een kabel rechtstreeks op uw computer is aangesloten. Als uw apparaat op een netwerk is verbonden, slaat u de onderstaande stappen over en gaat u verder met de installatie van het stuurprogramma voor een netwerkapparaat (zie "Installeren van een stuurprogramma over het netwerk" op pagina 147).

- **Installatie voor Mac** **138**
- **Opnieuw installeren voor Mac** **139**
- **Installatie voor Linux** **140**
- **Opnieuw installeren voor Linux** **141**



- Als u gebruik maakt van het besturingssysteem Windows, kijkt u in de basishandleiding voor installatie van het stuurprogramma (zie "Lokaal installeren van het stuurprogramma" op pagina 30).
- Gebruik alleen een USB-kabel die korter is dan 3 meter.

Installatie voor Mac

1 Controleer of de printer op uw computer is aangesloten en ingeschakeld is.

2 Plaats de meegeleverde software-cd in uw cd-romstation.

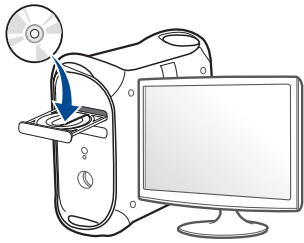

3 Dubbelklik op het pictogram in de vorm van een cd-rom op het bureaublad van uw Macintosh-computer.

- Voor Mac OS X 10.8 dubbelklikt u op de cd-rom die wordt weergegeven in de **vindfunctie**.

4 Dubbelklik in de map **MAC_Installer** op het pictogram **Installer OS X**.

5 Klik op **Doorgaan**.

6 Lees de gebruiksrechtovereenkomst en klik op **Doorgaan**.

7 Klik op **Akkoord** als u akkoord gaat met de gebruiksrechtovereenkomst.

8 Klik op **Installeer**. Alle onderdelen die noodzakelijk zijn voor apparaatbewerkingen worden geïnstalleerd.

Als u klikt op **Aanpassen**, kunt u aangeven welke afzonderlijke onderdelen u wilt installeren.

9 Voer het wachtwoord in en klik op **OK**.

10 Selecteer **Met USB aangesloten printer** in het scherm **Type printerverbinding** en klik op **Doorgaan**.

11 Klik op de knop **Printer toevoegen** om uw printer te selecteren en deze aan je lijst met printers toe te voegen.

Als uw apparaat faxen ondersteunt, klikt u op de knop **Add Fax** om uw fax te selecteren en toe te voegen aan uw lijst met faxen.

12 Nadat de installatie is voltooid, klikt u op **Sluiten**.

Opnieuw installeren voor Mac

Als het printerbesturingsbestand niet correct werkt, maakt u de installatie van het besturingsbestand ongedaan en installeert u het opnieuw.

- 1 Open de map **Programma's > Samsung > Printer Software Uninstaller**.
- 2 Klik op **Doorgaan** om de printersoftware te deïnstalleren.
- 3 Selecteer het programma dat u wilt verwijderen en klik op **Installatie ongedaan maken**.
- 4 Voer het wachtwoord in en klik op **OK**.
- 5 Klik na het deïnstalleren op **Sluiten**.



Als een apparaat al is toegevoegd, kunt u het verwijderen via **Printerconfiguratie** of **Afdrukken en faxen**.

Installatie voor Linux

Om de printersoftware te onderzoeken, moet u softwarepakketten voor Linux downloaden van de Samsung-website (<http://www.samsung.com> > zoek uw product > Ondersteuning of Downloads).

Het Unified Linux-stuurprogramma installeren



U moet zich aanmelden als supergebruiker (root) om de printersoftware te installeren. Als u geen supergebruiker bent, neemt u contact op met uw systeembeheerder.

- 1 Zorg ervoor dat het apparaat op uw computer is aangesloten en is ingeschakeld.
- 2 Kopieer het **Unified Linux Driver**-pakket naar uw systeem.
- 3 Open het terminalprogramma en ga naar de map waarnaar u het pakket hebt gekopieerd.
- 4 Pak het pakket uit.
- 5 Ga naar de map **uld**.
- 6 Voer de opdracht **./install.sh** uit (als u niet bent aangemeld als root, voert u de opdracht uit met **"sudo"**: "sudo ./install.sh").
- 7 Ga verder met de installatie.

- 8 Start het hulpprogramma **Printing** nadat de installatie is voltooid (Ga naar **System > Administration > Printing** of voer de opdracht "system-config-printer" uit in het terminalprogramma).
- 9 Klik op de knop **Add**.
- 10 Selecteer uw printer.
- 11 Klik op de knop **Forward** om de printer aan het systeem toe te voegen.

Opnieuw installeren voor Linux

Als het printerstuurprogramma niet correct werkt, maakt u de installatie van het stuurprogramma ongedaan en installeert u het opnieuw.

- 1 Open het terminalprogramma.
- 2 Ga naar de map **uld** van het uitgepakte **Unified Linux Driver**-pakket.
- 3 Voer de opdracht **./install.sh** uit (als u niet bent aangemeld als root, voert u de opdracht uit met **sudo**): "sudo ./install.sh").
- 4 Ga door met het verwijderen van het stuurprogramma.



2. Een via een netwerk aangesloten apparaat gebruiken

In dit hoofdstuk wordt stap voor stap uitgelegd hoe u een apparaat instelt dat via het netwerk aangesloten is en hoe u de software instelt.

- **Nuttige netwerkprogramma's** 143
- **Instelling bekabeld netwerk** 144
- **Installeren van een stuurprogramma over het netwerk** 147
- **IPv6-configuratie** 153
- **Draadloos netwerk instellen** 156
- **Samsung Mobile Print** 182
- **De NFC-functie gebruiken** 183



De ondersteunde optionele apparaten en functies kunnen van model tot model verschillen (zie "Functies per model" op pagina 8).

Nuttige netwerkprogramma's

Er zijn verschillende programma's voorhanden om in een netwerkgeving de netwerkinstellingen op een eenvoudige manier in te voeren. Zo kan de netwerkbeheerder diverse apparaten in het netwerk beheren.



- Voordat u onderstaande programma's gaat gebruiken moet u het IP-adres instellen.
- Sommige functies en optionele onderdelen zijn mogelijk niet beschikbaar afhankelijk van model of land (zie "Functies per model" op pagina 8).

SyncThru™ Web Service

Met de in het netwerkapparaat geïntegreerde webserver kunt u het volgende doen (zie "SyncThru™ Web Service gebruiken" op pagina 258).

- Informatie over en status van verbruiksartikelen opvragen.
- Apparaatinstellingen aanpassen.
- De noodzakelijke netwerkparameters voor het apparaat instellen, zodat u een verbinding kunt maken met diverse netwerkgevingen.

SyncThru™ Web Admin Service

Een webgebaseerd apparaatbeheersysteem voor netwerkbeheerders. Met SyncThru™ Web Admin Service kunt u netwerkapparatuur op een efficiënte manier beheren en op afstand controleren. U kunt bovendien problemen oplossen vanaf iedere plek waar u via het internet toegang hebt tot het bedrijfsnetwerk.

- U kunt dit programma downloaden via <http://solution.samsungprinter.com>.

SetIP instelling bekabeld netwerk

Met dit hulpprogramma kunt u een netwerkinterface selecteren en handmatig IP-adressen configureren voor gebruik met het TCP/IP-protocol.

- zie "IPv4-configuratie met het programma SetIP (Windows)" op pagina 144.
- zie "IPv4-configuratie met het programma SetIP (Mac)" op pagina 145.





- Wanneer het apparaat de netwerkpoort niet ondersteunt, kunt u deze functie niet gebruiken (zie "Achterkant" op pagina 24).
- TCP/IPv6 wordt door dit programma niet ondersteund.

Instelling bekabeld netwerk

Een netwerkconfiguratie rapport afdrukken

U kunt een **netwerkconfiguratie rapport** afdrukken vanaf het bedieningspaneel van het apparaat, waarin de huidige netwerkinstellingen van uw apparaat worden weergegeven. Dit zal u helpen bij de installatie van een netwerk.

- **De machine heeft een displayscherm:** Druk op de knop  (**Menu**) op het bedieningspaneel en kies **Netwerk > Netwerkconf. (Netwerkconfiguratie)**.
- **De machine heeft een aanraakscherm:** Druk op **Instellingen** vanuit het **Hoofdscherm > Netwerk > Volg. > Netwerkconfiguratie**.
- **De printer heeft geen display:** Houd de knop  (**Cancel** of **Stop/Clear**) op het configuratiescherm meer dan 4~5 seconden ingedrukt.

In dit **netwerkconfiguratie rapport** kunt u het MAC-adres en IP-adres van uw apparaat vinden.

Voorbeeld:

- MAC-adres: 00:15:99:41:A2:78
- IP-adres: 169.254.192.192

Het IP-adres instellen



- Wanneer het apparaat de netwerkinterface niet ondersteunt, kunt u deze functie niet gebruiken (zie "Achterkant" op pagina 24).
- TCP/IPv6 wordt door dit programma niet ondersteund.

Eerst moet u een IP-adres instellen voor het beheren van en afdrukken via het netwerk. In de meeste gevallen wordt een IP-adres automatisch toegewezen via een DHCP-server (Dynamic Host Configuration Protocol Server) die zich in het netwerk bevindt.

IPv4-configuratie met het programma SetIP (Windows)

Voordat u het programma SetIP gebruikt, moet u de firewall van de computer uitschakelen via **Configuratiescherm > Beveiligingscentrum > Windows Firewall**.



De onderstaande instructies kunnen afwijken voor uw model.

- 1 Download de software van de website van Samsung. Pak de software vervolgens uit en installeer deze op uw computer. (<http://www.samsung.com> > zoek uw product > Ondersteuning of Downloads).

Instelling bekabeld netwerk

- 2 Volg de instructies in het installatievenster.
- 3 Sluit het apparaat op het netwerk aan met een netwerkkabel.
- 4 Schakel het apparaat in.
- 5 In het menu **Start** van Windows selecteert u **Alle programma's** > **Samsung Printers** > **SetIP** > **SetIP**.
- 6 Klik op het pictogram  (derde van links) in het scherm SetIP om het TCP/IP-configuratievenster te openen.
- 7 Voer de nieuwe apparaatgegevens in het configuratievenster in. In een bedrijfsintranet moeten deze gegevens mogelijk worden toegewezen door een netwerkbeheerder voordat u verder kunt gaan.

 Zoek het MAC-adres in het **netwerkconfiguratie**rapport en voer het hier in (zonder dubbele punten) (zie "Een netwerkconfiguratie rapport afdrukken" op pagina 144). Bijvoorbeeld: 00:15:99:29:51:A8 wordt dus 0015992951A8.

- 8 Klik op **Toepassen** en vervolgens op **OK**. Het **Netwerkconfiguratie**rapport wordt automatisch op het apparaat afgedrukt. Bevestig dat alle instellingen juist zijn.

IPv4-configuratie met het programma SetIP (Mac)

Voordat u het programma SetIP gebruikt, moet u de firewall van de computer uitschakelen via **Systeemvoorkeuren** > **Beveiliging** > **Firewall**.



De volgende instructies kunnen verschillen per model.

- 1 Sluit het apparaat op het netwerk aan met een netwerkkabel.
- 2 Plaats de meegeleverde software-cd in uw cd-romstation.

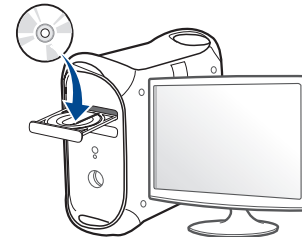

- 3 Dubbelklik op het cd-rom-pictogram op het bureaublad van uw Mac-computer.
 - Voor Mac OS X 10.8 dubbelklikt u op de cd-rom die wordt weergegeven in de Finder.
- 4 Dubbelklik in de map **MAC_Installer** op het pictogram **Installer OS X**.
- 5 Klik op **Doorgaan**.

Instelling bekabeld netwerk

- 6 Lees de gebruiksrechtovereenkomst en klik op **Doorgaan**.
- 7 Klik op **Akkoord** als u akkoord gaat met de gebruiksrechtovereenkomst.
- 8 Klik op **Installeer**. Alle onderdelen die noodzakelijk zijn voor apparaatbewerkingen worden geïnstalleerd.

Als u klikt op **Aanpassen**, kunt u aangeven welke afzonderlijke onderdelen u wilt installeren.
- 9 Voer het wachtwoord in en klik op **OK**.
- 10 Op het computerscherm verschijnt een waarschuwing dat alle toepassingen worden afgesloten. Klik op **Doorgaan**.
- 11 Selecteer **Op het netwerk aangesloten printer (bedraad of draadloos)** in het scherm **Type printerverbinding** en klik op **IP-adres instellen**.
- 12 Klik op het pictogram  (derde van links) in het scherm SetIP om het TCP/IP-configuratievenster te openen.
- 13 Voer de nieuwe apparaatgegevens in het configuratievenster in. In een bedrijfsintranet moeten deze gegevens mogelijk worden toegewezen door een netwerkbeheerder voordat u verder kunt gaan.



Zoek het MAC-adres in het **netwerkconfiguratierapport** en voer het hier in (zonder dubbele punten) (zie "Een netwerkconfiguratierapport afdrukken" op pagina 144). Bijvoorbeeld: 00:15:99:29:51:A8 wordt dus 0015992951A8.

- 14 Klik op **Apply** en vervolgens op **OK**. Het **Netwerkconfiguratierapport** wordt automatisch op het apparaat afgedrukt. Bevestig dat alle instellingen juist zijn.

Installeren van een stuurprogramma over het netwerk



- Sommige functies en optionele onderdelen zijn mogelijk niet beschikbaar afhankelijk van model of land (zie "Functies per model" op pagina 8).
- Wanneer het apparaat de netwerkinterface niet ondersteunt, kunt u deze functie niet gebruiken (zie "Achterkant" op pagina 24).

Windows

- 1 Controleer of het apparaat met het netwerk is verbonden en ingeschakeld is. Het IP-adres van uw apparaat moet reeds ingesteld zijn (zie "Het IP-adres instellen" op pagina 144).
- 2 Plaats de meegeleverde software-cd in uw cd-romstation.
- 3 Controleer en accepteer de installatie-overeenkomst in het installatievenster. Klik daarna op **Volgende**.
- 4 Selecteer **Netwerkverbinding** in het scherm **Type printerverbinding**. Klik daarna op **Volgende**.
- 5 Volg de instructies in het installatievenster.

De modus installatie op de achtergrond

De modus installatie op de achtergrond is een installatiemethode die geen tussenkomst van de gebruiker vereist. Zodra u met de installatie start, worden het stuurprogramma van het apparaat en de software automatisch op uw computer geïnstalleerd. U kunt de installatie op de achtergrond ook starten door **/s** of **/S** in het opdrachtvenster te typen.

Opdrachtregelparameters

De volgende tabel geeft opdrachten weer die kunnen worden gebruikt in het opdrachtvenster.



De volgende opdrachtregels zijn effectief en worden gehanteerd wanneer de opdracht gebruikt wordt met **/s** of **/S**. **/h**, **/H** of **/?** zijn uitzonderlijke opdrachten die alleen gebruikt kunnen worden.



Opdrachtregel	Definitie	Omschrijving
<code>/s</code> of <code>/S</code>	Start installatie op de achtergrond.	Hiermee worden apparaatstuurprogramma's geïnstalleerd zonder UI's op te roepen en zonder tussenkomst van de gebruiker.

Installeren van een stuurprogramma over het netwerk

Opdrachtregel	Definitie	Omschrijving
<code>/p"<poortnaam>"</code> of <code>/P"<poortnaam>"</code>	<p>Specificeert de printerpoort.</p> <p> Er wordt een netwerkpoort gemaakt aan de hand van de standaard TCP/IP-poortmonitor. Voor een lokale poort moet deze poort op het systeem bestaan voor deze door een opdracht wordt gespecificeerd.</p>	<p>De printerpoortnaam kan worden opgegeven als IP-adres, hostnaam, lokale USB-poortnaam, IEEE1284-poortnaam of netwerkpad.</p> <p>Voorbeeld:</p> <ul style="list-style-type: none"><code>/p"xxx.xxx.xxx.xxx"</code> waarin "xxx.xxx.xxx.xxx" staat voor het IP-adres van de netwerkprinter. <code>/p"USB001"</code>, <code>/P"LPT1:"</code>, <code>/p"hostname"</code>, <code>/p"\\computer_name\shared_printer"</code> of <code>"\\xxx.xxx.xxx.xxx\shared_printer"</code>, waarbij <code>"\\computer_name\shared_printer"</code> of <code>"\\xxx.xxx.xxx.xxx\shared_printer"</code> het netwerkpad naar de printer vormt door twee slashes, de computernaam of het lokale IP-adres van de pc die de printer deelt op te geven, en de gedeelde naam van de printer.Voer Setup.exe /s /L"0x0012" or Setup.exe /s. in als u het stuurprogramma in het Koreaans op de achtergrond installeert.

Opdrachtregel	Definitie	Omschrijving
<code>/a"<dest_path>"</code> of <code>/A"<dest_path>"</code>	<p>Specificeert het doelpad voor de installatie.</p> <p> Het doelpad moet een volledig gekwalificeerd pad zijn.</p>	<p>Aangezien apparaatstuurprogramma's geïnstalleerd moeten worden op een voor het besturingssysteem specifiek pad, is deze opdracht alleen van toepassing op toepassingssoftware.</p>

Installeren van een stuurprogramma over het netwerk

Opdrachtregel	Definitie	Omschrijving
/i"<naam scriptbestand>" of /l"<naam scriptbestand>"	<p>Specificeert het aangepaste installatiescriptbestand voor aangepaste installatie.</p> <div data-bbox="338 523 689 884">  De scriptbestandsnaam moet een volledig gekwalificeerde bestandsnaam zijn. </div>	<p>Het aangepaste scriptbestand kan worden toegewezen voor een aangepaste installatie op de achtergrond. Dit scriptbestand kan door het hulpprogramma voor aangepaste installatie of door de teksteditor worden aangemaakt of gewijzigd.</p> <div data-bbox="712 727 1081 1259">  dit aangepaste scriptbestand heeft voorrang op de standaard installatie-instelling in het installatiepakket, maar heeft geen voorrang op opdrachtregelparameters. </div>

Opdrachtregel	Definitie	Omschrijving
/n"<Printernaam>" of /N"<Printernaam>"	Specificeert de printernaam. De printerinstantie zal worden gemaakt conform de opgegeven printernaam.	Met deze parameter kunt u naar wens printerinstanties toevoegen.
/nd of /ND	Geeft de opdracht het geïnstalleerde stuurprogramma niet in te stellen als standaard apparaatstuurprogramma.	Het geeft aan dat het geïnstalleerde apparaatstuurprogramma niet het standaard apparaatstuurprogramma op uw systeem zal zijn als er meer dan een printerstuurprogramma is geïnstalleerd. Als er geen apparaatstuurprogramma op uw systeem is geïnstalleerd, is deze optie niet van toepassing omdat het Windows-besturingssysteem het geïnstalleerde printerstuurprogramma als standaardstuurprogramma zal instellen.

Installeren van een stuurprogramma over het netwerk

Opdrachtregel	Definitie	Omschrijving
/x of /X	Maakt gebruik van bestaande apparaatstuurprogramma bestanden om de printerinstantie te maken als deze al is geïnstalleerd.	Deze opdracht biedt een mogelijkheid om een printerinstantie te installeren die gebruikmaakt van geïnstalleerde printerstuurprogrammabestanden zonder een bijkomend stuurprogramma te installeren.
/up"<printernaam>" of / UP"<printernaam>"	Verwijdert alleen de opgegeven printerinstantie en niet de stuurprogrammabestanden.	Deze opdracht biedt een mogelijkheid om alleen de opgegeven printerinstantie van uw systeem te verwijderen zonder effect op andere printerstuurprogramma's. Hiermee zullen de printerstuurprogramma's niet van uw systeem worden verwijderd.
/d of /D	Verwijdert alle apparaatstuurprogramma's en toepassingen van uw systeem.	Deze opdracht verwijdert alle geïnstalleerde apparaatstuurprogramma's en toepassingssoftware van uw systeem.

Opdrachtregel	Definitie	Omschrijving
/v"<share name>" of /V"<share name>"	Deelt het geïnstalleerde apparaat en voegt andere platformstuurprogramma's toe voor Point & Print.	Alle ondersteunde apparaatstuurprogramma's van het Windows-besturingssysteem worden geïnstalleerd en gedeeld met de opgegeven <share name> voor Point & Print.
/o of /O	Opent de map Printers en faxapparaten na installatie.	Deze opdracht opent de map Printers en faxapparaten na installatie op de achtergrond.
/h, /H of /?	Toont het gebruik van de opdrachtregel.	

Installeren van een stuurprogramma over het netwerk

Mac

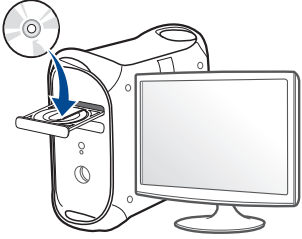
- 1 Controleer of het apparaat met uw netwerk is verbonden en ingeschakeld is.
- 2 Plaats de meegeleverde software-cd in uw cd-romstation.

- 3 Dubbelklik op het pictogram in de vorm van een cd-rom op het bureaublad van uw Macintosh-computer.
 - Voor Mac OS X 10.8 dubbelklikt u op de cd-rom die wordt weergegeven in de **vindfunctie**.
- 4 Dubbelklik in de map **MAC_Installer** op het pictogram **Installer OS X**.
- 5 Klik op **Doorgaan**.
- 6 Lees de gebruiksrechtovereenkomst en klik op **Doorgaan**.
- 7 Klik op **Akkoord** als u akkoord gaat met de gebruiksrechtovereenkomst.

- 8 Klik op **Installeer**. Alle onderdelen die noodzakelijk zijn voor apparaatbewerkingen worden geïnstalleerd.
Als u klikt op **Aanpassen**, kunt u aangeven welke afzonderlijke onderdelen u wilt installeren.
- 9 Voer het wachtwoord in en klik op **OK**.
- 10 Selecteer **Op het netwerk aangesloten printer (bedraad of draadloos)** in het scherm **Type printerverbinding** en klik op **Doorgaan**.
- 11 Klik op de knop **Printer toevoegen** om uw printer te selecteren en deze aan je lijst met printers toe te voegen.
- 12 Klik op **IP** en selecteer **HP Jetdirect - Socket** in **Protocol**.
- 13 Typ het IP-adres van uw printer in het invoerveld **Adres**.
- 14 Typ de wachtrijsnaam in het invoerveld **Wachtrij**. Als u de wachtrijsnaam voor uw apparaatserver niet kunt bepalen, probeert u eerst de standaardwachtrij.
- 15 Als de automatische selectiefunctie niet goed werkt, selecteert **Printersoftware selecteren** en uw apparaatnaam in **Druk af via**.
- 16 Klik op **Voeg toe**.
- 17 Nadat de installatie is voltooid, klikt u op **Sluiten**.

Installeren van een stuurprogramma over het netwerk

Linux

Om de printersoftware te onderzoeken, moet u softwarepakketten voor Linux downloaden van de Samsung-website (<http://www.samsung.com> > zoek uw product > Ondersteuning of Downloads).

Het Linux-stuurprogramma installeren en een netwerkprinter toevoegen

- 1 Controleer of het apparaat met uw netwerk is verbonden en ingeschakeld is. Het IP-adres van uw apparaat moet bovendien zijn ingesteld.
- 2 Kopieer het **Unified Linux Driver**-pakket naar uw systeem.
- 3 Open het terminalprogramma en ga naar de map waarnaar u het pakket hebt gekopieerd.
- 4 Pak het pakket uit.
- 5 Ga naar de map **uld**.
- 6 Voer de opdracht **./install.sh** uit (als u niet bent aangemeld als root, voert u de opdracht uit met **sudo**): "sudo ./install.sh").
- 7 Ga verder met de installatie.

- 8 Wanneer de installatie is voltooid, start u het hulpprogramma **Afdrukken** (Afdrukken). (Ga naar **Systeem > Beheer > Afdrukken** of voer de opdracht "system-config-printer" uit in het terminalprogramma).
- 9 Klik op de knop **Add**.
- 10 Selecteer **AppSocket/HP JetDirect** en voer het IP-adres van het apparaat in.
- 11 Klik op de knop **Forward** om de printer aan het systeem toe te voegen.

Een netwerkprinter toevoegen

- 1 Dubbelklik op **Unified Driver Configurator**.
- 2 Klik op **Add Printer..**
- 3 Het venster **Add printer wizard** wordt geopend. Klik op **Next**.
- 4 Selecteer **Network printer** en klik op de knop **Search**.
- 5 Het IP-adres en de modelnaam van de printer worden in de lijst weergegeven.
- 6 Selecteer uw apparaat en klik op **Next**.
- 7 Voer de beschrijving van de printer in en klik op **Next**.
- 8 Nadat de software is toegevoegd klikt u op **Finish**.

IPv6-configuratie



IPv6 wordt alleen juist ondersteund in Windows Vista of latere versies.



- Sommige functies en optionele onderdelen zijn mogelijk niet beschikbaar afhankelijk van model of land (zie "Functies per model" op pagina 8 of "Menuoverzicht" op pagina 33).

Volg in een IPv6-netwerkomgeving de volgende procedure om het IPv6-adres te gebruiken.

Via het bedieningspaneel

- Sluit het apparaat op het netwerk aan met een netwerkkabel.
- Schakel het apparaat in.
- Druk een **netwerkconfiguratierappor** af om de IPv6-adressen te controleren (zie "Een netwerkconfiguratierapport afdrukken" op pagina 144).
- Selecteer **Start > Configuratiescherm > Printers en faxapparaten**.
- Klik op **Een printer toevoegen** in het linkerdeelvenster van **Printers en faxapparaten**.

- Kies **Een lokale printer toevoegen** op het venster **Printer toevoegen**.

- Het venster **Wizard Printer toevoegen** wordt geopend. Volg de instructies in het venster.



Als het apparaat niet in een netwerkomgeving wordt gebruikt, activeert u IPv6. Raadpleeg de volgende sectie.

IPv6 activeren

- Druk op de knop  (**Menu**) op het bedieningspaneel.
- Druk op **Netwerk > TCP/IP (IPv6) > IPv6-protocol**.
- Selecteer **Aan** en druk op **OK**.
- Zet het apparaat uit en weer aan.
- Installeer het printerstuurprogramma opnieuw.

IPv6-configuratie

IPv6-adressen instellen

Het apparaat ondersteunt de volgende IPv6-adressen voor het afdrucken vanaf het netwerk en voor netwerkbeheer.

- **Link-local Address:** zelfgeconfigureerde lokale IPv6-adressen (adres begint met FE80).
- **Stateless Address:** automatisch door een netwerkrouter geconfigureerd IPv6-adres.
- **Stateful Address:** Door een DHCPv6-server geconfigureerd IPv6-adres.
- **Manual Address:** Door de gebruiker handmatig geconfigureerd IPv6-adres.

DHCPv6-adresconfiguratie (Stateful)

Als uw netwerk gebruikmaakt van een DHCPv6-server kunt u een van de volgende opties instellen voor standaard dynamische host-configuratie.

- 1 Druk op de knop  (**Menu**) op het bedieningspaneel.
- 2 Druk op **Netwerk > TCP/IP (IPv6) > DHCPv6 config.**
- 3 Druk op de toets **OK** om de gewenste waarde te selecteren.
 - **Altijd gebruiken:** gebruik DHCPv6 altijd, ook als de router er niet om vraagt.
 - **Nooit gebruiken:** gebruik DHCPv6 nooit, ook niet als een router erom vraagt.
 - **Router:** Gebruik DHCPv6 alleen als een router erom vraagt.

Via de SyncThru™ Web Service



Voor modellen zonder display op het bedieningspaneel moet u eerst **SyncThru™ Web Service** openen met behulp van het IPv4-adres en de onderstaande procedure volgen om IPv6 te gebruiken.

- 1 Open een webbrowser in Windows, zoals Internet Explorer. Typ het IP-adres van het apparaat (http://xxx.xxx.xxx.xxx) in het adresveld en druk op de Enter-toets of klik op **Ga naar**.
- 2 Als u zich voor het eerst aanmeldt bij **SyncThru™ Web Service**, moet u zich aanmelden als beheerder. Geef de standaard-ID en het standaardwachtwoord op die hieronder worden weergegeven.
 - **ID: admin**
 - **Wachtwoord: sec00000**
- 3 Wanneer het venster **SyncThru™ Web Service** wordt geopend, plaatst u de muisaanwijzer op **Settings** bovenaan in de menublak en klikt u op **Network Settings**.
- 4 Klik op **TCP/IPv6** in het linkerdeelvenster van de website.
- 5 Schakel het selectievakje **IPv6 Protocol** in om IPv6 te activeren.

IPv6-configuratie

- 6 Schakel het selectievakje **Manual Address** in. Vervolgens wordt het tekstvak **Address/Prefix** geactiveerd.
- 7 Voer de rest van het adres in (bijv. 3FFE:10:88:194::**AAAA**. "A" is de hexadecimaal 0 tot 9, A tot F).
- 8 Selecteer de DHCPv6-configuratie.
- 9 Klik op de knop **Apply**.

SyncThru™ Web Service gebruiken

- 1 Start een webbrowser zoals Internet Explorer die IPv6-adressering als URL ondersteunt.
- 2 Selecteer een van de IPv6-adressen (**Link-local Address**, **Stateless Address**, **Stateful Address**, **Manual Address**) uit het **netwerkconfiguratierapport** (zie "Een netwerkconfiguratierapport afdrukken" op pagina 144).
- 3 Voer de IPv6-adressen in (bijv. http://[FE80::215:99FF:FE66:7701]).



De adressen moeten tussen vierkante haakjes ("[]") worden geplaatst.

Draadloos netwerk instellen



- Controleer of uw apparaat een draadloos netwerk ondersteunt. Afhankelijk van het model is een draadloos netwerk mogelijk niet beschikbaar (zie "Functies per model" op pagina 8).
- Als het IPv6-netwerk niet lijkt te werken, zet u alle netwerkinstellingen terug naar de fabrieksinstellingen en probeert u het opnieuw met behulp van **Instel. wissen**.

Aan de slag

Uitleg over het type netwerk

Normaal is er tussen uw computer en het apparaat maar één verbinding tegelijk mogelijk.

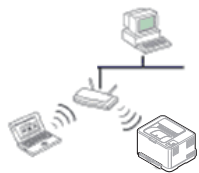

Infrastructuurmodus

Deze modus wordt doorgaans gebruikt in woningen, kleine kantoren en thuishkantoren. In deze modus verloopt de communicatie met het draadloze apparaat via een toegangspunt.

Naam van draadloos netwerk en Netwerkwachtwoord

Draadloze netwerken vereisen een hoger beveiligingsniveau. Als u voor het eerst een toegangspunt installeert, worden een netwerknaam (SSID), een beveiligings-id en een Netwerkwachtwoord voor het netwerk gegenereerd. Vraag uw netwerkbeheerder om deze informatie voordat u verder gaat met de installatie van het apparaat.

Draadloos netwerk instellen

Methoden voor het instellen van een draadloos netwerk

U kunt de instellingen van uw draadloze netwerk configureren vanaf het apparaat of de computer. Kies de instellingmethode uit de onderstaande tabel.



Sommige installatiemethoden voor het draadloze netwerk zijn mogelijk niet beschikbaar afhankelijk van het model of land.

Installatiemethode	Verbindingsmethode	Beschrijving & Referentie	
Met toegangspunt 	Via de computer 	A  Windows USB	Zie "Toegangspunt via USB-kabel" op pagina 163 als u Windows gebruikt.
		B  Windows USB	Zie "Toegangspunt zonder USB-kabel (aanbevolen)" op pagina 166 als u Windows gebruikt.
		C  Mac USB OR  Mac USB	<ul style="list-style-type: none">• Mac-gebruikers, zie "Toegangspunt via USB-kabel" op pagina 168.• Mac-gebruikers, zie "Toegangspunt zonder USB-kabel (aanbevolen)" op pagina 171.
		D  SyncThru™ Web Service LAN	Zie "Een netwerkkabel gebruiken" op pagina 174.
	Vanaf het bedieningspaneel van het apparaat 	E  WPS	<ul style="list-style-type: none">• zie "Apparaten met een display" op pagina 160.• Zie "Apparaten zonder een display" op pagina 161.
		F  LCD	zie "Gebruik van de Menu-knop" op pagina 162.

Draadloos netwerk instellen

Installatiemethode	Verbindingsmethode	Beschrijving & Referentie
Zonder toegangspunt 	Wi-Fi Direct instellen Wi-Fi Direct 	 Zie "Wi-Fi Direct installeren" op pagina 177.



- Raadpleeg het probleemoplossingshoofdstuk (zie "Problemen oplossen" op pagina 179), wanneer er zich problemen voordoen tijdens de instelling van het draadloze netwerk of de installatie van het stuurprogramma.
- Het wordt ten strengste aangeraden dat u het wachtwoord instelt op Access Points (Toegangspunten). Als u het wachtwoord niet instelt op Acces Points (Toegangspunten) kunnen onbekende apparaten, waaronder pc's, smartphones en printers, mogelijk illegaal toegang krijgen. Raadpleeg de gebruikershandleiding Acces Points (Toegangspunten) voor de wachtwoordinstellingen.

Draadloos netwerk instellen

De knop WPS gebruiken

Als uw printer en een toegangspunt (of draadloze router) Wi-Fi Protected Setup™ (WPS) ondersteunen, kunt u de instellingen voor het draadloze netwerk eenvoudig en zonder computer configureren door op het bedieningspaneel op de knop  (WPS) te drukken.





- Als u het draadloze netwerk wilt gebruiken in de infrastructuurmodus, koppelt u de netwerkkabel los van het apparaat. Of u de knop **WPS (PBC)** gebruikt of het PIN-nummer invoert om verbinding te maken met het toegangspunt, hangt af van het toegangspunt (of de draadloze router) die u gebruikt. Raadpleeg de gebruikershandleiding bij het toegangspunt (of de draadloze router) dat u gebruikt voor meer informatie.
- Wanneer u de WPS-knop gebruikt om het draadloos netwerk in te stellen, kunnen de beveiligingsinstellingen wijzigen. Vergrendel de WPS-optie in de beveiligingsinstellingen van het huidige draadloze netwerk om dit te voorkomen. De naam van de optie kan verschillen afhankelijk van het toegangspunt (of draadloze router) dat/die u gebruikt.

Wat u nodig hebt

- Controleer of het toegangspunt (of de draadloze router) Wi-Fi Protected Setup™ (WPS) ondersteunt.
- Controleer of uw apparaat Wi-Fi Protected Setup™ (WPS) ondersteunt.
- Netwerkcomputer (alleen in de PIN-modus)

Uw type kiezen

Met behulp van de knop  (WPS) op het bedieningspaneel kunt u op twee manieren een verbinding met een draadloos netwerk tot stand brengen voor uw apparaat.

Met de **PBC (Push Button Configuration)**-methode kunt u uw apparaat verbinding laten maken met een draadloos netwerk door zowel te drukken op de  (WPS)-knop op het bedieningspaneel van uw apparaat als op de WPS-knop (of PBC-knop) op een toegangspunt (of draadloze router) met ondersteuning voor Wi-Fi Protected Setup™ (WPS).

Bij de **PIN (Personal Identification Number)**-methode kunt u uw apparaat verbinding laten maken met een draadloos netwerk door de meegeleverde PIN-gegevens in te voeren op een toegangspunt dat (of draadloze router die) WPS (Wi-Fi Protected Setup™) ondersteunt.

De fabrieksinstelling voor uw apparaat is de modus **PBC**. Deze wordt aanbevolen voor een gewone draadloze netwerkomgeving.



Druk op  (**Menu**) > **Netwerk** > **Wi-Fi** > **Wi-Fi-instell.**) om de WPS-modus te wijzigen via het bedieningspaneel.

Draadloos netwerk instellen

Apparaten met een display

Aansluiten in PBC-modus

- 1** Druk meer dan twee seconden op de knop  (WPS) op het bedieningspaneel.
De machine wacht maximaal twee minuten tot u op de knop WPS (of PBC) op het toegangspunt (of de draadloze router) hebt gedrukt.
- 2** Druk op de knop **WPS (PBC)** op het toegangspunt (of de draadloze router).
De berichten worden in de onderstaande volgorde op het LCD-display weergegeven:
 - a Verbinden:** Het apparaat is bezig verbinding te maken met het toegangspunt (of de draadloze router).
 - b Verbonden:** Als het apparaat verbonden is met het draadloze netwerk, blijft de WPS-LED branden.
 - c AP SSID:** nadat er een verbinding is gemaakt met het draadloos netwerk, verschijnt de SSID van het toegangspunt op het display.
- 3** Plaats de meegeleverde cd in het cd-rom-station en volg de instructies op het scherm voor het installeren van de software. Als het scherm 'Printer verbinden' verschijnt, selecteert u de netwerkverbinding (ethernet/draadloos).

Verbinding maken in PIN-modus

- 1** Druk meer dan twee seconden op de knop  (WPS) op het bedieningspaneel.
- 2** De achtcijferige PIN-code verschijnt op het display.
U moet binnen twee minuten de achtcijferige PIN-code invoeren op de computer die is aangesloten op het toegangspunt (of de draadloze router).
De berichten worden in de onderstaande volgorde op het LCD-display weergegeven:
 - a Verbinden:** het apparaat maakt een verbinding met het draadloos netwerk.
 - b Verbonden:** Als het apparaat verbonden is met het draadloze netwerk, blijft de WPS-LED branden.
 - c Type SSID:** Nadat de verbinding met het draadloos netwerk is gemaakt, worden de SSID-gegevens van het toegangspunt weergegeven op het LCD-display.
- 3** Plaats de meegeleverde cd in het cd-rom-station en volg de instructies op het scherm voor het installeren van de software. Als het scherm 'Printer verbinden' verschijnt, selecteert u de netwerkverbinding (ethernet/draadloos).

Draadloos netwerk instellen

Apparaten zonder een display



Aansluiten in PBC-modus

- 1 Houd de knop  (WPS) op het configuratiescherm ingedrukt totdat de status-LED snel begint te knipperen (na ongeveer 2 - 4 seconden).

Er wordt verbinding gemaakt met het draadloze netwerk. De LED knippert maximaal twee minuten langzaam tot u op de PBC-knop op een toegangspunt (of draadloze router) drukt.
- 2 Druk op de knop **WPS (PBC)** op het toegangspunt (of de draadloze router).
 - a Het lampje van de WPS-LED knippert snel. Het apparaat is bezig verbinding te maken met het toegangspunt (of de draadloze router).
 - b Als het apparaat verbonden is met het draadloze netwerk, blijft de WPS-LED branden.
- 3 Plaats de meegeleverde cd in het cd-rom-station en volg de instructies op het scherm voor het installeren van de software. Als het scherm 'Printer verbinden' verschijnt, selecteert u de netwerkverbinding (ethernet/draadloos).

Verbinding maken in PIN-modus

- 1 Het netwerkconfiguratie-rapport met het PIN-nummer moet worden afgedrukt (zie "Een netwerkconfiguratie-rapport afdrukken" op pagina 144).

Houd in de stand-by-modus de knop  (**Cancel** of **Stop/Clear**) op het configuratiescherm ca. 5 seconden ingedrukt. Het PIN-nummer van uw apparaat wordt weergegeven.
- 2 Houd de knop  (WPS) op het configuratiescherm ingedrukt totdat de status-LED snel gaat branden (na 4 seconden).

Het apparaat maakt verbinding met het toegangspunt (of draadloze router).
- 3 U moet binnen twee minuten de achtcijferige PIN-code invoeren op de computer die is aangesloten op het toegangspunt (of de draadloze router).

De LED knippert maximaal twee minuten langzaam tot u de achtcijferige PIN-code invoert.

De WPS-LED begint op de volgende manier te knipperen:

 - a Het lampje van de WPS-LED knippert snel. Het apparaat is bezig verbinding te maken met het toegangspunt (of de draadloze router).
 - b Als het apparaat verbonden is met het draadloze netwerk, blijft de WPS-LED branden.

Draadloos netwerk instellen

- 4 Plaats de meegeleverde cd in het cd-rom-station en volg de instructies op het scherm voor het installeren van de software. Als het scherm 'Printer verbinden' verschijnt, selecteert u de netwerkverbinding (ethernet/draadloos).

Opnieuw verbinding maken met een netwerk

Wanneer de draadloze netwerkfunctie is uitgeschakeld, wordt automatisch opnieuw geprobeerd een verbinding tot stand te brengen met het toegangspunt (of de draadloze router) met behulp van de eerder gebruikte instellingen voor de draadloze verbinding en het adres.



In de volgende gevallen wordt automatisch een nieuwe verbinding met het draadloze netwerk tot stand gebracht:

- Het apparaat wordt uit- en weer aangezet.
- Het toegangspunt (of de draadloze router) wordt uit- en weer ingeschakeld.

Annuleren van het maken van een verbinding

Als u het verbinden met een draadloos netwerk wilt annuleren terwijl dit proces wordt uitgevoerd, drukt u op  (**Cancel** of **Stop/Clear**) op het bedieningspaneel en laat u deze weer los. **Wacht 2 minuten voordat u opnieuw verbinding met het draadloze netwerk probeert te maken.**

Verbinding met een netwerk verbreken

U kunt de draadloze netwerkverbinding verbreken door langer dan twee seconden op de knop  (WPS) op het configuratiescherm te drukken.

- **Als het Wi-Fi-netwerk zich in de niet-actieve modus bevindt:** De verbinding tussen het apparaat en het draadloze netwerk wordt onmiddellijk verbroken en stopt de WPS-LED met branden.
- **Wanneer het Wi-Fi-netwerk in gebruik is:** Zolang het apparaat wacht tot de huidige taak is afgerond, knippert het lampje van de WPS-LED snel. Vervolgens wordt de verbinding met het draadloze netwerk automatisch verbroken en stopt de WPS-LED met branden.

Gebruik van de Menu-knop



Afhankelijk van de opties of het model verschijnen sommige menu's mogelijk niet op het display. Als dit het geval is, zijn deze opties niet van toepassing op uw apparaat (zie "Menuoverzicht" op pagina 33).

Voor u begint moet u de netwerknaam (SSID) van uw draadloos netwerk kennen, evenals het Netwerkwachtwoord als deze is gecodeerd. Deze gegevens zijn ingesteld toen het toegangspunt (of de draadloze router) werd geïnstalleerd. Raadpleeg uw netwerkbeheerder als u niet vertrouwd bent met de draadloze omgeving waarin u werkt.

Draadloos netwerk instellen



Nadat de verbinding met het draadloze netwerk is gemaakt, moet u een apparaatstuurprogramma installeren om vanuit een toepassing te kunnen afdrukken (zie "Installeren van een stuurprogramma over het netwerk" op pagina 147).

- 1 Druk op de knop  (**Menu**) op het bedieningspaneel.
- 2 Druk op **Netwerk > Draadloos > Wi-Fi-inst..**
- 3 Druk op **OK** om de gewenste installatiemethode te selecteren.
 - **Wizard** (aangeraden): In deze modus wordt de installatie automatisch uitgevoerd. Het apparaat geeft een lijst met beschikbare netwerken. Nadat een netwerk is geselecteerd, vraagt de printer naar de bijbehorende beveiligingscode.
 - **Aangepast**: In deze modus kunnen gebruikers hun eigen SSID handmatig invoeren of wijzigen, of de details van de beveiligingsoptie kiezen.

Instellen met Windows



Snelkoppeling naar programma **Samsung Easy Wireless Setup** zonder CD: Als u het printerstuurprogramma eenmaal hebt geïnstalleerd, hebt u zonder cd toegang tot het programma **Samsung Easy Wireless Setup** (zie "Managementhulpmiddelen gebruiken" op pagina 312).

Toegangspunt via USB-kabel

Wat u nodig hebt

- Toegangspunt
- Netwerkcomputer
- Software-cd die bij het apparaat is geleverd
- Een apparaat met een daarop geïnstalleerde interface voor draadloze netwerken
- USB-kabel

Draadloos netwerk instellen

Opzetten van de netwerkinfrastructuur

- 1 Controleer of de USB-kabel op het apparaat is aangesloten.
- 2 Zet de computer, het toegangspunt en het apparaat aan.
- 3 Plaats de meegeleverde software-cd in uw cd-romstation.

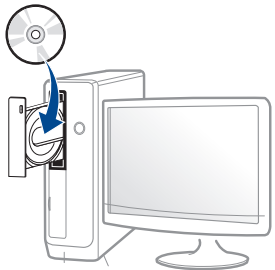

Als het installatievenster niet verschijnt, klikt u op **Start > Alle programma's > Toebehoren > Uitvoeren**.

Typ X:\Setup.exe, waarbij u "X" vervangt door de letter van uw cd-rom-station en klik op **OK**.

- 4 Controleer en accepteer de installatie-overeenkomst in het installatievenster. Klik daarna op **Volgende**.

- 5 Selecteer **Draadloze netwerkverbinding** in het scherm **Type printerverbinding**. Klik daarna op **Volgende**.



- 6 Selecteer in het scherm **Stelt u uw printer voor de eerste keer in?** de optie **Ja, ik wil het draadloze netwerk voor mijn printer instellen**. Klik vervolgens op **Volgende**.

Als uw printer al is verbonden met het netwerk, selecteert u **Nee, mijn printer is al verbonden met mijn netwerk**.

- 7 Na de zoekactie toont het venster de draadloze netwerkapparaten. Selecteer de naam (SSID) van het toegangspunt dat u wilt gebruiken en klik op **Volgende**.

Draadloos netwerk instellen



Als u de netwerknaam van uw keuze niet kunt vinden of als u de draadloze configuratie handmatig wilt instellen, klikt u op

Geavanceerde instelling.

- **Voer de naam van het draadloze netwerk in:** Typ de SSID van het toegangspunt (de SSID is hoofdlettergevoelig).
- **Werkingsmodus:** Selecteer **Infrastructuur**.
- **Verificatie:** selecteer een verificatietype.

Open syst.: er wordt geen verificatie gebruikt en codering wordt gebruikt als gegevensbeveiliging vereist is.

Ged. sleutel: verificatie wordt gebruikt. Een apparaat met de juiste WEP-sleutel heeft toegang tot tot het netwerk.

WPA Privé of WPA2 Privé: Selecteer deze optie als u wilt dat de afdrukservers wordt geverifieerd op basis van een vooraf gedeelde WPA-sleutel. Hierbij wordt een gedeelde geheime sleutel gebruikt (de zogenaamde vooraf gedeelde wachtwoordzin), die handmatig wordt geconfigureerd op het toegangspunt en elk van de bijbehorende clients.

- **Codering:** Selecteer de codering (Geen, WEP64, WEP128, TKIP, AES, TKIP AES).
- **Wachtwoord netwerk:** Voer de sleutelwaarde van het netwerk wachtwoord in.
- **Netwerksleutel bevestigen:** Bevestig de sleutelwaarde van het netwerk wachtwoord.
- **WEP-sleutelindex:** Als u WEP-codering gebruikt, selecteert u de juiste **WEP-sleutelindex**.



Als het toegangspunt is beveiligd, verschijnt het beveiligingsvenster voor het draadloos netwerk.

Voer het netwerk wachtwoord van het toegangspunt (of de router) in.

8

Als uw printer Wi-Fi Direct ondersteunt en deze functie is uitgeschakeld, verschijnt het overeenkomstige scherm.

Als u Wi-Fi Direct wilt inschakelen, schakelt u het selectie vakje in en klikt u op **Volgende**. Wilt u dit niet, klikt u op **Volgende**.



Draadloos netwerk instellen



- De optie Wi-Fi Direct verschijnt alleen op het scherm als uw printer deze functie ondersteunt.
- Met Samsung Easy Printer Manager kunt u Wi-Fi Direct opbouwen (zie "Wi-Fi Direct installeren" op pagina 177).
- **Wi-Fi Direct-naam:** De standaard Wi-Fi Direct-naam is de modelnaam en is maximaal 23 tekens lang.
- **Instelling af adgangscode** is de numerieke reeks en tussen de 8 en 64 tekens lang.

9 Als het instellen van het draadloze netwerk is voltooid, verwijder dan de USB-kabel tussen de computer en de printer. Klik op **Volgende**.

10 Volg de instructies in het installatievenster.

Toegangspunt zonder USB-kabel (aanbevolen)

Wat u nodig hebt

- PC met WiFi en Windows 7 of hoger en een toegangspunt (router)
- Software-cd die bij het apparaat is geleverd
- Een apparaat met een daarop geïnstalleerde interface voor draadloze netwerken



Wanneer het draadloze netwerk wordt ingesteld, gebruikt het apparaat het draadloze LAN van de pc. U kunt mogelijk geen verbinding maken met internet.

Opzetten van de netwerkinfrastructuur

- 1** Zet de computer, het toegangspunt en het apparaat aan.
- 2** Plaats de meegeleverde software-cd in uw cd-romstation.

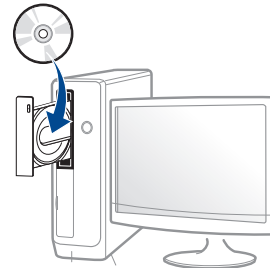

Als het installatievenster niet verschijnt, klikt u op **Start > Alle programma's > Toebehoren > Uitvoeren**.

Typ `X:\Setup.exe`, waarbij u "X" vervangt door de letter van uw cd-rom-station en klik op **OK**.

- 3** Controleer en accepteer de installatie-overeenkomst in het installatievenster. Klik daarna op **Volgende**.

Draadloos netwerk instellen

- 4 Selecteer **Draadloze netwerkverbinding** in het scherm **Type printerverbinding**. Klik daarna op **Volgende**.



- 5 Selecteer in het scherm **Stelt u uw printer voor de eerste keer in?** de optie **Ja, ik wil het draadloze netwerk voor mijn printer instellen**. Klik vervolgens op **Volgende**.

Als uw printer al is verbonden met het netwerk, selecteert u **Nee, mijn printer is al verbonden met mijn netwerk**.

- 6 Selecteer **Een directe, draadloze verbinding gebruiken** in het scherm **Selecteer de installatiemethode voor een draadloze verbinding**. Klik daarna op **Volgende**.

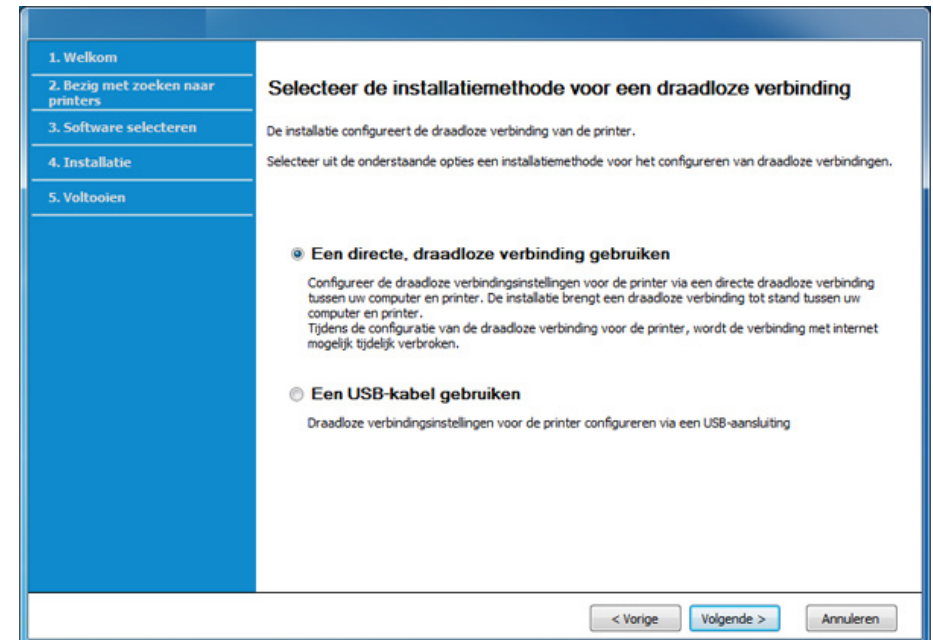

Draadloos netwerk instellen



Zelfs als uw computer werkt op Windows 7 of hoger, kunt u deze functie niet gebruiken als uw pc geen draadloos netwerk ondersteunt. Stel het draadloze netwerk in met een USB-kabel (zie "Toegangspunt via USB-kabel" op pagina 163).

Als het hieronder afgebeelde scherm wordt weergegeven, moet u binnen twee minuten op de  (WPS)-knop drukken op het bedieningspaneel.

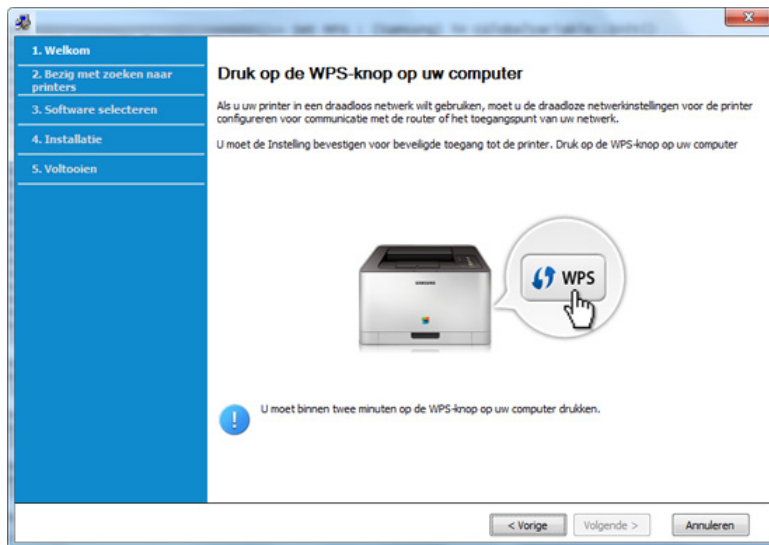

7 Wanneer het instellen van het draadloze netwerk voltooid is, klikt u op **Volgende**.

8 Volg de instructies in het installatievenster.

Instellen met Mac

Toegangspunt via USB-kabel

Wat u nodig hebt

- Toegangspunt
- Netwerkprinter
- Software-cd die bij het apparaat is geleverd
- Een apparaat met een daarop geïnstalleerde interface voor draadloze netwerken
- USB-kabel

1 Zorg ervoor dat het apparaat op uw computer is aangesloten en aan staat.

2 Plaats de meegeleverde software-cd in uw cd-romstation.

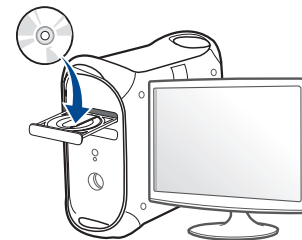

Draadloos netwerk instellen

- 3 Dubbelklik op het pictogram in de vorm van een cd-rom op het bureaublad van uw Macintosh-computer.
 - Voor Mac OS X 10.8 dubbelklikt u op de cd-rom die wordt weergegeven in de **vindfunctie**.
- 4 Dubbelklik in de map **MAC_Installer** op het pictogram **Installer OS X**.
- 5 Klik op **Doorgaan**.
- 6 Lees de gebruiksrechtovereenkomst en klik op **Doorgaan**.
- 7 Klik op **Akkoord** als u akkoord gaat met de gebruiksrechtovereenkomst.
- 8 Klik op **Installeer**. Alle onderdelen die noodzakelijk zijn voor apparaatbewerkingen worden geïnstalleerd.

Als u klikt op **Aanpassen**, kunt u aangeven welke afzonderlijke onderdelen u wilt installeren.
- 9 Voer het wachtwoord in en klik op **OK**.

- 10 Selecteer **Configuratie van draadloos netwerk** in het scherm **Type printerverbinding** en klik op **Doorgaan**.



Draadloos netwerk instellen

- 11** Als het scherm **Draadloze instellingen** wordt weergegeven, selecteert u **Een USB-kabel gebruiken** en klikt u op **Volgende**.

Ga verder met stap 15 als het scherm niet wordt weergegeven.

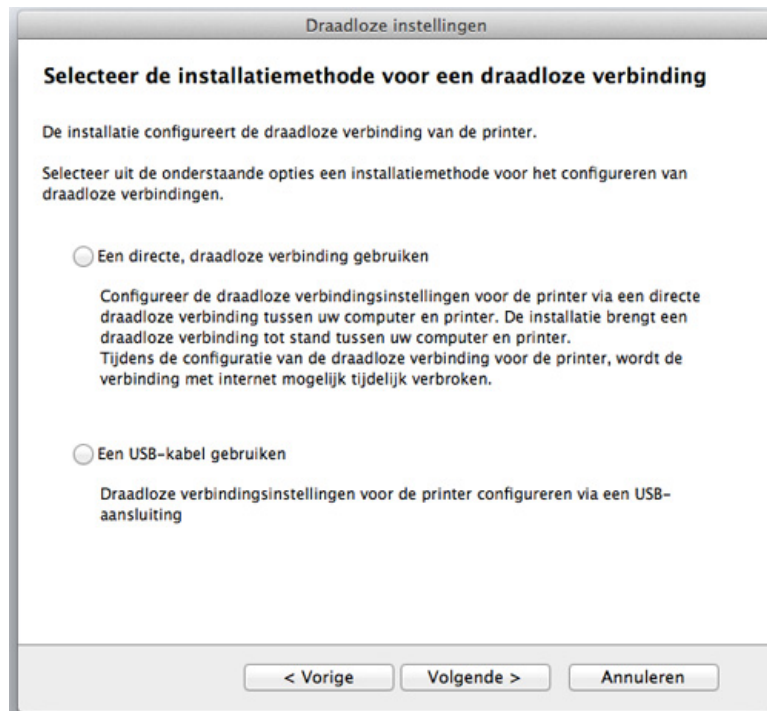

- 12** Na de zoekactie toont het venster de draadloze netwerkapparaten. Selecteer de naam (SSID) van het toegangspunt dat u wilt gebruiken en klik op **Volgende**.



Als u de draadloze configuratie handmatig instelt, klikt u op **Geavanceerde instelling**.

- **Voer de naam van het draadloze netwerk in:** Typ de SSID van het toegangspunt (de SSID is hoofdlettergevoelig).
- **Werkingsmodus:** selecteer **Infrastruct.**
- **Verificatie:** selecteer een verificatietype.
Open syst.: er wordt geen verificatie gebruikt en codering wordt gebruikt als gegevensbeveiliging vereist is.
Ged. sleutel: verificatie wordt gebruikt. Een apparaat met de juiste WEP-sleutel heeft toegang tot het netwerk.
WPA Privé of WPA2 Privé: Selecteer deze optie als u wilt dat de afdrukserver wordt geverifieerd op basis van de vooraf gedeelde WPA-sleutel. Hierbij wordt een gedeelde geheime sleutel gebruikt (de zogenaamde vooraf gedeelde wachtwoordzin), die handmatig wordt geconfigureerd op het toegangspunt en elk van de bijbehorende clients.
- **Codering:** selecteer de codering. (Geen, WEP64, WEP128, TKIP, AES, TKIP, AES.)
- **Wachtwoord netwerk:** Voer de sleutelwaarde van het netwerk wachtwoord in.
- **Netwerksleutel bevestigen:** Bevestig de sleutelwaarde van het netwerk wachtwoord.
- **WEP-sleutelindex:** Als u WEP-codering gebruikt, selecteert u de juiste **WEP-sleutelindex**.

Draadloos netwerk instellen

Als de beveiliging van het toegangspunt is ingeschakeld, verschijnt het beveiligingsvenster voor het draadloos netwerk.

Voer het netwerkwachtwoord van het toegangspunt (of de router) in.

- 13** Er verschijnt een venster met de instellingen van het draadloze netwerk. Controleer de instellingen en klik op **Volgende**.



- De optie Wi-Fi Direct verschijnt alleen op het scherm als uw printer deze functie ondersteunt.
- Met Samsung Easy Printer Manager kunt u Wi-Fi Direct opbouwen (zie "Wi-Fi Direct installeren" op pagina 177).
- **Wi-Fi Direct-naam**: De standaard Wi-Fi Direct-naam is de modelnaam en is maximaal 22 tekens lang.
- **Instelling af adgangscode** is de numerieke reeks en tussen de 8 en 64 tekens lang.

- 14** Het venster **Instelling van draadloos netwerk voltooid** wordt geopend. Klik op **Volgende**.

- 15** Als de instellingen van het draadloze netwerk voltooid zijn, koppelt u de USB-kabel tussen de computer en de printer los. Klik op **Volgende**.

Toegangspunt zonder USB-kabel (aanbevolen)

Wat u nodig hebt

- Mac met WiFi en Mac OS 10.7 of hoger en een toegangspunt (router)
- Software-cd die bij het apparaat is geleverd
- Een apparaat met een daarop geïnstalleerde interface voor draadloze netwerken

- 1** Zorg ervoor dat het apparaat op uw computer is aangesloten en aan staat.

- 2** Plaats de meegeleverde software-cd in uw cd-romstation.

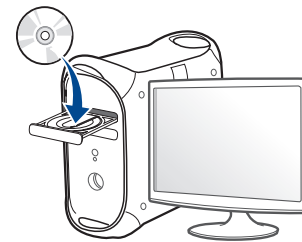

- 3** Dubbelklik op het pictogram in de vorm van een cd-rom op het bureaublad van uw Macintosh-computer.

- Voor Mac OS X 10.8 dubbelklikt u op de cd-rom die wordt weergegeven in de **vindfunctie**.

- 4** Dubbelklik in de map **MAC_Installer** op het pictogram **Installer OS X**.

Draadloos netwerk instellen

- 5 Klik op **Doorgaan**.
- 6 Lees de gebruiksrechtovereenkomst en klik op **Doorgaan**.
- 7 Klik op **Akkoord** als u akkoord gaat met de gebruiksrechtovereenkomst.
- 8 Klik op **Installeer**. Alle onderdelen die noodzakelijk zijn voor apparaatbewerkingen worden geïnstalleerd.
Als u klikt op **Aanpassen**, kunt u aangeven welke afzonderlijke onderdelen u wilt installeren.
- 9 Voer het wachtwoord in en klik op **OK**.

- 10 Selecteer **Configuratie van draadloos netwerk** in het scherm **Type printerverbinding** en klik op **Doorgaan**.



Draadloos netwerk instellen

- 11** Als het scherm **Draadloze instellingen** wordt weergegeven, selecteert u **Een directe, draadloze verbinding gebruiken** en klikt u op **Volgende**.

Ga verder met stap 13 als het scherm niet wordt weergegeven.



- Als het hieronder afgebeelde scherm wordt weergegeven, moet u binnen twee minuten op de  (WPS)-knop drukken op het bedieningspaneel.



- 12** Wanneer het instellen van het draadloze netwerk voltooid is, klikt u op **Volgende**.

- 13** Nadat de installatie is voltooid, klikt u op **Sluiten**.

Draadloos netwerk instellen

Een netwerkkabel gebruiken



Wanneer apparaten de netwerkpoort niet ondersteunen, kunt u deze functie niet gebruiken (zie "Achterkant" op pagina 24).

Uw apparaat is netwerkcompatibel. Om uw apparaat netwerkcompatibel te maken, moet u enkele configuratieprocedures doorlopen.



- Nadat de verbinding met het draadloze netwerk is gemaakt, moet u een apparaatstuurprogramma installeren om vanuit een toepassing te kunnen afdrukken (zie "Installeren van een stuurprogramma over het netwerk" op pagina 147).
- Neem contact op met uw netwerkbeheerder of de persoon die uw draadloos netwerk heeft ingesteld voor informatie over uw netwerkconfiguratie.

Wat u nodig hebt

- Toegangspunt
- Netwerkcomputer
- Software-cd die bij het apparaat is geleverd
- Een apparaat met een daarop geïnstalleerde interface voor draadloze netwerken
- Netwerkkabel

Een netwerkconfiguratie rapport afdrukken

U kunt bepalen welke netwerkinstellingen voor uw apparaat worden gebruikt door een netwerkconfiguratie rapport af te drukken.

zie "Een netwerkconfiguratie rapport afdrukken" op pagina 144.

IP-adres instellen via het programma SetIP (Windows)

Dit programma wordt gebruikt om het IP-adres van uw apparaat handmatig in te stellen met behulp van het MAC-adres, om te communiceren met het apparaat. Het MAC-adres is een hardwareserienummer van de netwerkinterface dat u terugvindt in het **netwerkconfiguratie rapport** terugvindt.

zie "Het IP-adres instellen" op pagina 144.

Het draadloze netwerk van het apparaat configureren

Voor u begint moet u de netwerknaam (SSID) van uw draadloos netwerk kennen, evenals het Netwerkwachtwoord als deze is gecodeerd. Deze gegevens zijn ingesteld toen het toegangspunt (of de draadloze router) werd geïnstalleerd. Raadpleeg uw netwerkbeheerder als u niet vertrouwd bent met de draadloze omgeving waarin u werkt.

Draadloos netwerk instellen

Om parameters van het draadloos netwerk te configureren, kunt u **SyncThru™ Web Service** gebruiken.

SyncThru™ Web Service gebruiken

Controleer de status van de kabelverbinding voor u begint met de configuratie van de parameters voor het draadloze netwerk.

- 1 Controleer of de netwerkkabel op de printer is aangesloten. Als dat niet het geval is, moet u een standaardnetwerkkabel op het apparaat aansluiten.
- 2 Start een webbrowser als Internet Explorer, Safari of Firefox, en voer in het browservenster het nieuwe IP-adres van uw apparaat in.

Voorbeeld:



- 3 Klik op **Login** in de rechterbovenhoek van de SyncThru™ Web Service-website.
- 4 Typ de juiste gegevens bij **ID** en **Password** en klik vervolgens op **Login**.
 - **ID:** admin
 - **Wachtwoord:** sec00000

- 5 Als het venster **SyncThru™ Web Service** wordt geopend, klikt u op **Network Settings**.

- 6 Klik op **Wireless > Wizard**.



De **Wizard** zal u door de configuratie van het draadloos netwerk loodsen. Als u het draadloos netwerk echter rechtstreeks wilt instellen, selecteert u **Custom**.

- 7 Selecteer de **Network Name(SSID)** in de lijst.

- **SSID:** SSID (Service Set Identifier) is een naam die een draadloos netwerk aanduidt. Toegangspunten en draadloze apparaten die een verbinding proberen te maken met een bepaald draadloos netwerk, moeten dezelfde SSID gebruiken. De SSID is hoofdlettergevoelig.
- **Operation Mode:** **Operation Mode** verwijst naar het type draadloze verbinding (zie "Naam van draadloos netwerk en Netwerkwachtwoord" op pagina 156).
 - **Infrastructure:** in deze modus kunnen draadloze apparaten via een toegangspunt met elkaar te communiceren.



Als de **Operation Mode** van uw netwerk ingesteld is op **Infrastructure** selecteert u de SSID van het toegangspunt. Houd er rekening mee dat "portthru" de standaard SSID van uw apparaat is.

Draadloos netwerk instellen

- 8 Klik op **Next**.
Als het venster met beveiligingsinstellingen voor draadloze netwerken verschijnt, voert u het geregistreerde wachtwoord (Netwerkwachtwoord) in en klikt u op **Next**.
- 9 Het bevestigingsvenster verschijnt. Controleer de instellingen van het draadloze netwerk. Als de instellingen juist zijn, klikt u op **Apply**.



Ontkoppel de netwerkkabel (standaard of netwerk). Als het goed is, communiceert uw apparaat nu draadloos met het netwerk.

- 10 Plaats de meegeleverde cd in het cd-rom-station en volg de instructies op het scherm voor het installeren van de software. Als het scherm 'Printer verbinden' verschijnt, selecteert u de netwerkverbinding (ethernet/draadloos).

Het Wi-Fi-netwerk in- of uitschakelen



Als uw apparaat een LCD-display heeft, kunt u Wi-Fi ook in-/uitschakelen via het menu **Network** op het bedieningspaneel van het apparaat.

- 1 Controleer of de netwerkkabel op het apparaat is aangesloten. Als dat niet het geval is, moet u een standaardnetwerkkabel op het apparaat aansluiten.
- 2 Start een webbrowser als Internet Explorer, Safari of Firefox, en voer in het browservenster het nieuwe IP-adres van uw apparaat in.

Voorbeeld:

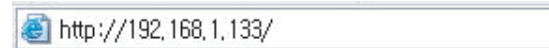

- 3 Klik op **Login** in de rechterbovenhoek van de SyncThru™ Web Service-website.
- 4 Typ de juiste gegevens bij **ID** en **Password** en klik vervolgens op **Login**.
 - **ID: admin**
 - **Password: sec00000**
- 5 Als het venster **SyncThru™ Web Service** wordt geopend, klikt u op **Network Settings**.
- 6 Klik op **Wireless > Custom**.
U kunt het Wi-Fi-netwerk ook in- of uitschakelen.

Draadloos netwerk instellen

Wi-Fi Direct voor mobiel printen instellen

Met Wi-Fi Direct kunt u uw printer tegelijkertijd met een Wi-Fi Direct-netwerk en een toegangspunt verbinden. Daarnaast kunt u tegelijkertijd gebruik maken van een bekabeld netwerk en een Wi-Fi Direct-netwerk, zodat meerdere gebruikers documenten kunnen openen en afdrucken via Wi-Fi Direct en het bekabelde netwerk.



- U kunt geen verbinding maken met het internet via het mobiele apparaat dat Wi-Fi Direct gebruikt.
- De lijst met ondersteunde protocollen kan verschillen per model. Wi-Fi Direct-netwerken ondersteunen NIET IPv6-, netwerkfilterings-, IPSec-, WINS- en SLP-diensten.
- Er kunnen maximaal vier draagbare apparaten op hetzelfde moment verbinding maken met Wi-Fi Direct.

Wi-Fi Direct installeren

U kunt de Wi-Fi Direct-optie inschakelen volgens een van de volgende methoden.

Via een computer die verbonden is met een USB-kabel (aanbevolen)

- Wanneer de installatie van het stuurprogramma compleet is, kan de Samsung Easy Printer Manager gebruikt worden om de Wi-Fi Direct-modus in te stellen en te configureren.



Samsung Easy Printer Manager is alleen beschikbaar voor gebruikers van Windows en Mac OS.

- Selecteer in het menu **Start Programma's** of **Alle programma's** > **Samsung Printers** > Samsung Easy Printer Manager > **Apparaatinstellingen** > **Netwerk**.
 - **Wi-Fi Direct Aan/Uit:** Kies **Aan** om in te schakelen.
 - **Apparaatnaam:** Voer de naam van de printer in om uw printer te kunnen zoeken op een draadloos netwerk. De standaardnaam van uw apparaat is de modelnaam.
 - **IP-adres:** Voer het IP-adres van de printer in. Dit IP-adres wordt gebruikt op uw lokale netwerk en niet voor het bekabelde of draadloze netwerk. Wij raden u aan om het standaard lokale IP-adres te gebruiken (het standaard lokaal IP-adres van de printer voor Wi-Fi Direct is 192.168.3.1)
 - **Groepsgebruiker:** Schakel deze optie in om de printer toe te wijzen aan de Wi-Fi Direct-groepsgebruiker. De **Groepsgebruiker** functioneert op dezelfde manier als het draadloze toegangspunt. Wij raden u aan deze optie in te schakelen.
 - **Netwerkwachtwoord:** Wanneer uw printer een **Groepsgebruiker** is, heeft u een **Netwerkwachtwoord** nodig om andere mobiele apparaten te verbinden met uw printer. U kunt het netwerkwachtwoord zelf instellen, of u kunt het netwerkwachtwoord dat standaard gegenereerd wordt, laten onthouden.

Draadloos netwerk instellen

Vanaf het apparaat (apparaat met een LCD-display)

- Kies **Netwerk > Draadloos > Wi-Fi Direct** op het bedieningspaneel.
- Schakel **Wi-Fi Direct** in.

Vanaf een computer met netwerkverbinding

Wanneer uw printer een netwerkkabel of een draadloos toegangspunt gebruikt, kunt u Wi-Fi Direct inschakelen en configureren via SyncThru™ Web Service.

- Ga naar **SyncThru™ Web Service**, kies **Settings > Network Settings > Wireless > Wi-Fi Direct**.
- Schakel **Wi-Fi Direct** in of uit en stel andere opties in.



- Voor Linux OS-gebruikers,
 - Druk een IP-netwerkconfiguratierapport af om het afdrukken te controleren (zie "Een netwerkconfiguratierapport afdrukken" op pagina 144).
 - Ga naar **SyncThru Web Service**, kies **Settings > Network Settings > Wireless > Wi-Fi Direct**.
 - Schakel **Wi-Fi Direct** in of uit.

Het mobiele apparaat instellen

- Raadpleeg de gebruikershandleiding voor het mobiele apparaat na het instellen van Wi-Fi Direct op uw printer om Wi-Fi Direct in te stellen op het mobiele apparaat.
- Na het inschakelen van Wi-Fi Direct moet u de toepassing voor mobiel afdrukken downloaden (bijvoorbeeld: Samsung Mobile printer) om af te kunnen drukken vanaf uw smartphone.



- Wanneer u de printer heeft gevonden waar u verbinding mee wilt leggen vanaf uw mobiele apparaat, selecteert u de printer en gaat het LED-lampje op de printer branden. Wanneer u op de WPS-knop van de printer drukt, wordt er verbinding gemaakt met uw mobiele apparaat.
- Wanneer uw mobiele apparaat WPS niet ondersteund, moet u de netwerkwachtwoord van een printer invoeren in plaats van te drukken op de WPS-knop.

Draadloos netwerk instellen

Problemen oplossen

Problemen tijdens het instellen of de installatie van het stuurprogramma

Printers niet gevonden

- Mogelijk staat uw printer niet aan. Zet de computer en printer aan.
- De USB-kabel tussen de computer en het apparaat is niet aangesloten. Verbind de printer met uw computer door middel van de USB-kabel.
- De printer ondersteunt geen draadloze netwerken. Raadpleeg de gebruikershandleiding van de printer op de software-cd die bij het apparaat is geleverd en zorg dat u beschikt over een draadloze netwerkprinter.

Verbindingsprobleem - SSID niet gevonden

- De printer kan de door u geselecteerde of ingevoerde netwerknaam (SSID) niet vinden. Controleer de netwerknaam (SSID) op uw toegangspunt en probeer opnieuw verbinding te maken.
- Uw toegangspunt is uitgeschakeld. Zet het toegangspunt aan.

Verbindingsprobleem - Ongeldige beveiliging

- De beveiliging is niet op de juiste manier geconfigureerd. Controleer de beveiliging die op het toegangspunt en de printer is geconfigureerd.

Verbindingsprobleem - Algemene verbindingfout

- Uw computer ontvangt geen signaal van uw apparaat. Controleer de USB-kabel en de stroomtoevoer van de printer.

Verbindingsprobleem - Verbonden bedraad netwerk

- De printer is verbonden met een netwerkkabel. Koppel de netwerkkabel los van uw apparaat.

Fout bij verbinding met pc

- Het geconfigureerde netwerkadres kan geen verbinding maken tussen uw computer en het apparaat.
 - Voor een DHCP-netwerkomgeving
De printer ontvangt automatisch het IP-adres (DHCP) als de toewijzingsmethode voor het IP-adres is ingesteld op DHCP.
 - Voor een statische netwerkomgeving
De printer gebruikt het statische adres als de toewijzingsmethode voor het IP-adres op de computer is ingesteld op Statisch.
Voorbeeld:
Als de netwerkgegevens van de computer als volgt zijn:
 - IP-adres: 169.254.133.42

Draadloos netwerk instellen

- Subnetmasker: 255.255.0.0

Dan zijn dit de netwerkgegevens van het apparaat:

- IP-adres: 169.254.133.43
- Subnetmasker: 255.255.0.0 (gebruik het subnetmasker van de computer).
- Gateway: 169.254.133.1

Andere problemen

Als zich tijdens het gebruik van de printer in een netwerk problemen voordoen, controleert u de volgende punten:



Raadpleeg de gebruikershandleiding bij het toegangspunt (of de draadloze router) voor specifieke informatie.

- Mogelijk is uw computer, het toegangspunt (of de draadloze router) of de printer niet ingeschakeld.
- Controleer de draadloze ontvangst van het signaal rond het apparaat. Als de router ver van de printer staat of als er een obstakel in de weg staat, kan dat de ontvangst van het signaal bemoeilijken.
- Schakel het toegangspunt (of de draadloze router), de printer en de computer uit en weer aan. Soms kan dat helpen om de communicatie met het netwerk te herstellen.

- Controleer of firewallsoftware (V3 of Norton) de communicatie blokkeert.

Als de computer en de printer op hetzelfde netwerk zijn aangesloten maar niet kunnen worden gevonden, blokkeert de firewall-software mogelijk de communicatie. Raadpleeg de gebruikershandleiding bij de firewall-software voor informatie over het uitschakelen van de firewall. Probeer vervolgens nogmaals of de printer kan worden gevonden.

- Controleer of het IP-adres van het apparaat juist is toegewezen. U kunt het IP-adres controleren door het netwerkconfiguratierapport af te drukken.
- Controleer of het toegangspunt (of de draadloze router) met een wachtwoord beveiligd is. Als er een wachtwoord is ingesteld, neemt u contact op met de beheerder van het toegangspunt (of de draadloze router).
- Controleer het IP-adres van de printer. Installeer het printerstuurprogramma opnieuw en wijzig de instellingen om een verbinding te maken met het apparaat op het netwerk. Bij DHCP is het mogelijk dat het toegewezen IP-adres verandert als het apparaat lange tijd niet wordt gebruikt of als het toegangspunt opnieuw is ingesteld. Registreer het MAC-adres van het product als u de DHCP-server configureert op het toegangspunt (of de draadloze router). Dan kunt u altijd het ingestelde IP-adres gebruiken dat is ingesteld met behulp van het MAC-adres. U kunt het MAC-adres van uw apparaat vinden door een netwerkconfiguratierapport af te drukken (zie "Een netwerkconfiguratierapport afdrukken" op pagina 144).

Draadloos netwerk instellen

- Controleer de draadloze omgeving. Mogelijk kunt u geen verbinding maken met het netwerk in de infrastructuuromgeving waar u gebruikersgegevens moet invoeren voordat u een verbinding hebt gemaakt met een toegangspunt (of draadloze router).
- Dit apparaat ondersteunt alleen IEEE 802.11b/g/n en Wi-Fi. Andere draadloze communicatietypes (b.v. Bluetooth) worden niet ondersteund.
- Het apparaat moet zich binnen het bereik van het draadloos netwerk bevinden.
- De printer mag niet in de buurt staan van obstakels die het draadloze signaal kunnen blokkeren.
Verwijder grote metalen voorwerpen die zich tussen het toegangspunt (of de draadloze router) en het apparaat bevinden.
Controleer of er geen palen, muren of steunpilaren van metaal of beton tussen de printer en het draadloze toegangspunt (of de draadloze router) staan.
- De printer mag niet in de buurt staan van andere elektronische apparaten die het draadloze signaal kunnen verstoren.
Er zijn veel apparaten die het draadloze signaal kunnen verstoren, waaronder magnetrons en bepaalde Bluetooth-apparaten.
- Telkens als de configuratie van uw toegangspunt (of draadloze router) verandert, moet u het draadloze netwerk van het product opnieuw instellen.
- Als Wi-Fi Direct is ingeschakeld, ondersteunt dit apparaat alleen IEEE 802.11 b/g.
- Als het toegangspunt is ingesteld om alleen met de 802.11n-standaard te werken, maakt het mogelijk geen verbinding met uw machine.

Samsung Mobile Print

Wat is Samsung Mobile Print?

Samsung Mobile Print is een gratis toepassing waarmee gebruikers foto's, documenten en webpagina's direct van hun smartphone of tablet kunnen afdrukken. **Samsung Mobile Print** is niet alleen compatibel met uw Android- en iOS-smartphones maar ook met uw iPod Touch en tablet-pc. Het verbindt uw mobiele apparaat met een printer van Samsung die met het netwerk is verbonden of met een draadloze printer via een Wi-Fi-toegangspunt. U hoeft geen nieuw stuurprogramma te installeren of netwerkinstellingen te configureren: u hoeft alleen de toepassing **Samsung Mobile Print** te installeren en deze detecteert automatisch compatibele Samsung-printers. Behalve het afdrukken van foto's, webpagina's en PDF's kunt u met deze toepassing ook scannen. Als u een multifunctionele printer van Samsung hebt, kunt u elk gewenst document scannen naar een document met de indeling JPG, PDF of PNG en deze snel en eenvoudig op uw mobiele apparaat weergeven.

Samsung Mobile Print downloaden

Voor het downloaden van **Samsung Mobile Print** gaat u naar de toepassingswinkel (Samsung Apps, Play Store, App Store) op uw mobiele apparaat, en zoekt u op '**Samsung Mobile Print**'. U kunt ook naar iTunes op uw computer gaan voor Apple-apparaten.



Ondersteund mobiel besturingssysteem

- Android OS 2.1 of hoger
- iOS 4.0 of hoger

Ondersteunde apparaten

- **iOS 4.0 of hoger:** iPod Touch, iPhone, iPad
- **Android 2.3 of hoger:** Galaxy-serie en Android mobile-apparaten

De NFC-functie gebruiken

Met de NFC-printer (Near Field Communication) kunt u direct vanaf uw mobiele telefoon afdrukken en scannen door uw telefoon boven de NFC-tag op uw printer te houden. U hoeft geen printerstuurprogramma te installeren of verbinding te maken met een toegangspunt. U moet alleen een telefoon hebben die NFC ondersteunt. Als u deze functie wilt gebruiken, moet de Samsung Mobile Print-app zijn geïnstalleerd op uw telefoon.



- Afhankelijk van het materiaal van de behuizing van de mobiele telefoon werkt NFC-herkenning mogelijk niet goed.
- De overdrachtssnelheid is afhankelijk van de mobiele telefoon die u gebruikt.

Vereisten

- Voor NFC en Wi-Fi Direct geschikte mobiele telefoon met Android 4.0 of hoger waarop de Mobile Print-app is geïnstalleerd.



Alleen in Android 4.1 of hoger wordt de Wi-Fi Direct-functie op uw mobiele telefoon automatisch ingeschakeld wanneer u de NFC-functie inschakelt. Als u de NFC-functie wilt gebruiken, kunt u uw mobiele telefoon het beste bijwerken naar Android 4.1 of hoger.

- Printer met Wi-Fi Direct-functie. Wi-Fi Direct-functie is standaard ingeschakeld.

Afdrukken

- 1 Controleer of de functies NFC en Wi-Fi Direct zijn ingeschakeld op uw mobiele telefoon en of de Wi-Fi Direct-functie is ingeschakeld op uw printer (zie "Wi-Fi Direct installeren" op pagina 177).
- 2 Houd de NFC-antenne op uw mobiele telefoon (meestal op de achterkant van uw telefoon) boven de NFC-tag () op uw printer. Wacht een aantal seconden totdat de app Samsung Mobile Print is gestart.

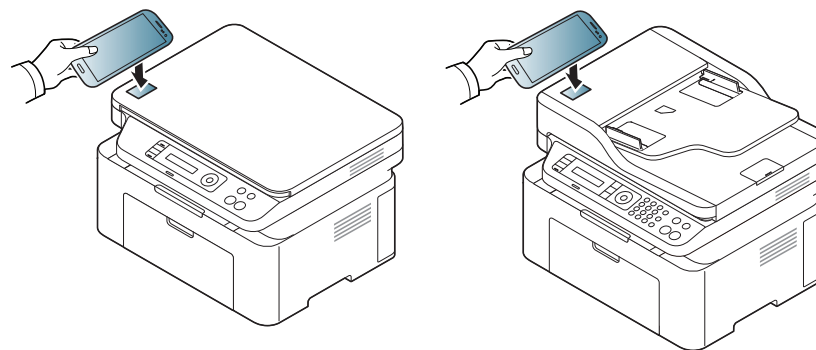

De NFC-functie gebruiken



- Mogelijk bevindt de NFC-antenne van sommige mobiele telefoons zich niet aan de achterkant van de telefoon. Controleer de locatie van de NFC-antenne op uw telefoon, voordat u deze functie gebruikt.
- Als er een foutbericht over gewijzigde pincode wordt weergegeven, moet u de gewijzigde pincode opgeven en op OK drukken. Volg de instructies op het scherm van de app om de pincode bij te werken.
- Als u de app Samsung Mobile Print niet hebt geïnstalleerd op uw mobiele telefoon, maakt de telefoon automatisch verbinding met de downloadpagina van de Samsung Mobile Print-app. Download de app en probeer het opnieuw.

3 Selecteer de inhoud die u wilt afdrucken.

Wijzig de afdrukoptie indien nodig door op  te drukken.

4

Houd de NFC-antenne op uw mobiele telefoon (meestal op de achterkant van uw telefoon) boven de NFC-tag () op uw printer.

Wacht een aantal seconden totdat de mobiele telefoon verbinding heeft gemaakt met de printer.

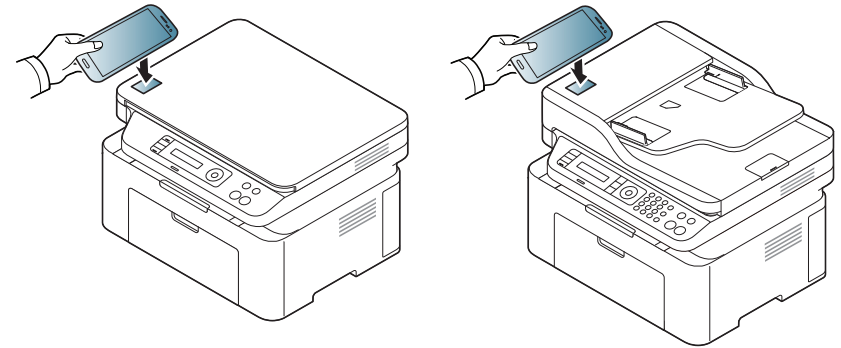

- Mogelijk bevindt de NFC-antenne van sommige mobiele telefoons zich niet aan de achterkant van de telefoon. Controleer de locatie van de NFC-antenne op uw telefoon, voordat u deze functie gebruikt.
- Als er een foutbericht over gewijzigde pincode wordt weergegeven, moet u de gewijzigde pincode opgeven en op OK drukken. Volg de instructies op het scherm van de app om de pincode bij te werken.

5

Het apparaat start met afdrucken.

De NFC-functie gebruiken

Scannen

- 1 Controleer of de functies NFC en Wi-Fi Direct zijn ingeschakeld op uw mobiele telefoon en of de Wi-Fi Direct-functie is ingeschakeld op uw printer (zie "Wi-Fi Direct installeren" op pagina 177).
- 2 Houd de NFC-antenne op uw mobiele telefoon (meestal op de achterkant van uw telefoon) boven de NFC-tag () op uw printer.
Wacht een aantal seconden totdat de app Samsung Mobile Print is gestart.

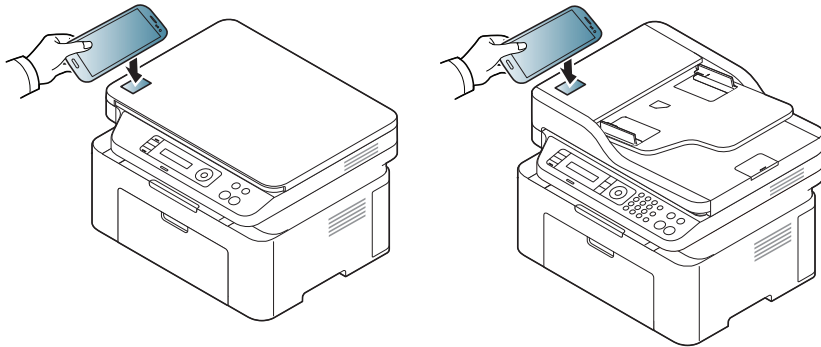

- Mogelijk bevindt de NFC-antenne van sommige mobiele telefoons zich niet aan de achterkant van de telefoon. Controleer de locatie van de NFC-antenne op uw telefoon, voordat u deze functie gebruikt.
- Als er een foutbericht over gewijzigde pincode wordt weergegeven, moet u de gewijzigde pincode opgeven en op OK drukken. Volg de instructies op het scherm van de app om de pincode bij te werken.
- Als u de app Samsung Mobile Print niet hebt geïnstalleerd op uw mobiele telefoon, maakt de telefoon automatisch verbinding met de downloadpagina van de Samsung Mobile Print-app. Download de app en probeer het opnieuw.

- 3 Selecteer scanmodus.
- 4 Plaats originelen in de documentinvoer met de bedrukte zijde naar boven of plaats een enkel document met de bedrukte zijde naar onder op de glasplaat van de scanner (zie "Originelen plaatsen" op pagina 49).

Wijzig de scanoptie indien nodig door op  te drukken.

De NFC-functie gebruiken

5 Houd de NFC-antenne op uw mobiele telefoon (meestal op de achterkant van uw telefoon) boven de NFC-tag () op uw printer.

Wacht een aantal seconden totdat de mobiele telefoon verbinding heeft gemaakt met de printer.

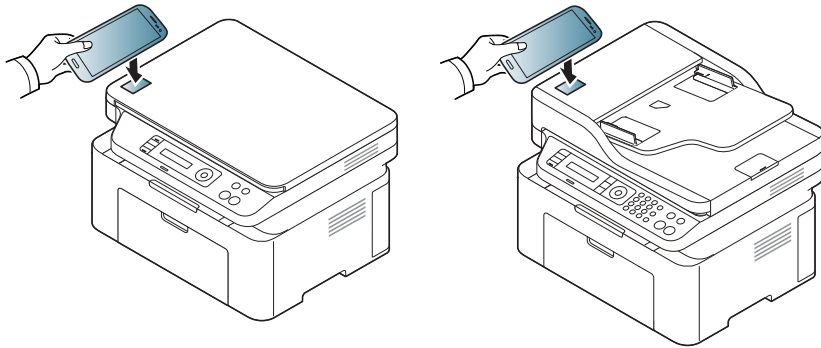

- Mogelijk bevindt de NFC-antenne van sommige mobiele telefoons zich niet aan de achterkant van de telefoon. Controleer de locatie van de NFC-antenne op uw telefoon, voordat u deze functie gebruikt.
- Als er een foutbericht over gewijzigde pincode wordt weergegeven, moet u de gewijzigde pincode opgeven en op OK drukken. Volg de instructies op het scherm van de app om de pincode bij te werken.

6 De printer begint met het scannen van de inhoud.

De gescande gegevens worden op uw mobiele telefoon opgeslagen.



Als u wilt doorgaan met scannen, volgt u de instructies op het appvenster.



3. Menu's met nuttige instellingen

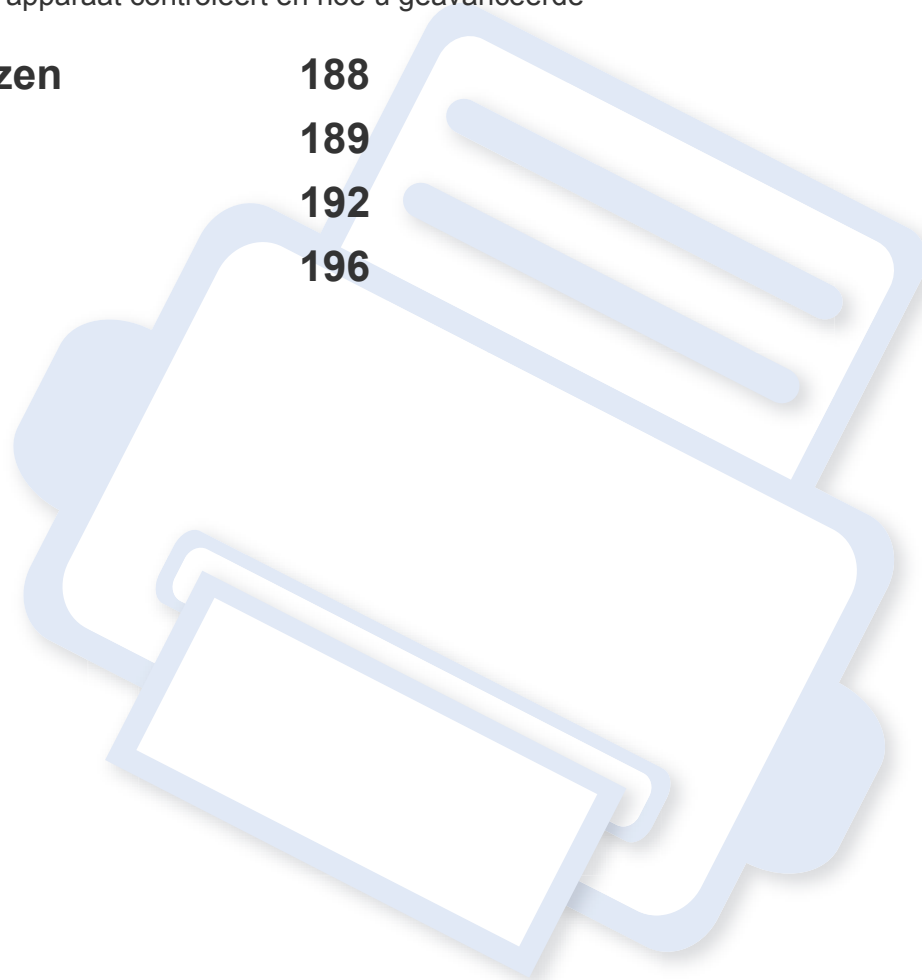

In dit hoofdstuk leest u hoe u de huidige status van het apparaat controleert en hoe u geavanceerde apparaatinstellingen instelt.

- **Voordat u een hoofdstuk gaat lezen** 188
- **Menu Kopiëren** 189
- **Menu Faxen** 192
- **Systeeminstallatie** 196



Voordat u een hoofdstuk gaat lezen

In dit hoofdstuk worden alle beschikbare functies voor dit model beschreven om gebruikers te helpen deze functies te begrijpen. U kunt controleren welke functies beschikbaar zijn voor ieder model in de Basishandleiding (zie "Menuoverzicht" op pagina 33). Hier volgen een aantal tips voor het gebruiken van dit hoofdstuk

- Het bedieningspaneel biedt toegang tot verschillende menu's voor de instelling en het gebruik van het apparaat. Druk op  (**Menu**) om toegang te krijgen tot deze menu's.
- Afhankelijk van de opties of het model zullen sommige menu's mogelijk niet op het display verschijnen. Als dit het geval is, zijn deze opties niet van toepassing op uw apparaat.
- Deze functie is niet van toepassing op modellen zonder  (**Menu**) op het configuratiescherm (zie "Overzicht van het bedieningspaneel" op pagina 25).
- Afhankelijk van het model kunnen sommige menu-onderdelen op uw apparaat een andere naam hebben.



Menu Kopiëren

Kopieerfunctie



Afhankelijk van de opties of het model zullen sommige menu's mogelijk niet op het display verschijnen. Als dit het geval is, zijn deze opties niet van toepassing op uw apparaat (zie "Menuoverzicht" op pagina 33).

Om de menuopties te wijzigen:

- Druk op  (kopiëren) >  (**Menu**) > **Kopieerfunctie** op het bedieningspaneel.
- Of druk op **Instelling** > **Apparaatinst.** > **Standaardinstelling** > **Standaard kopiëren**.
- Of druk op **Kopie** > selecteer het menu-item.

Item	Omschrijving
Formaat van origineel	Hiermee stelt u de grootte van de afbeelding in.

Item	Omschrijving
Verkl./vergr.	Hiermee verkleint of vergroot u een gekopieerde afbeelding (zie "Verkleinde of vergrote kopie" op pagina 61).  Wanneer het apparaat is ingesteld op Eco-modus, zijn de vergroot- en verkleinfuncties niet beschikbaar.
Tonersterkte	Hiermee past u de helderheid aan voor een origineel met onduidelijke markeringen en donkere afbeeldingen, zodat de kopie beter leesbaar is (zie "Tonersterkte" op pagina 60).
Oorspr. type	Hiermee verbetert u de kopieerkwaliteit door het documenttype voor de huidige kopieertaak te selecteren (zie "Origineel" op pagina 60).

Menu Kopiëren

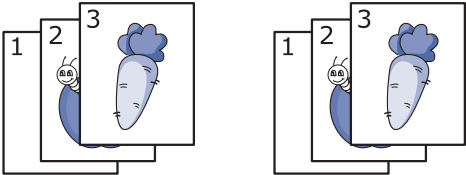
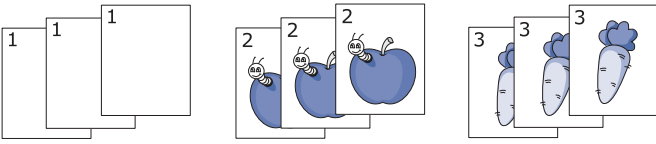
Item	Omschrijving
Sortering	<p>Hiermee stel u het apparaat zo in dat de kopieën worden gesorteerd. Als u bijvoorbeeld 2 kopieën wilt maken van een document met 3 pagina's, krijgt u eerst één volledige kopie van het 3 pagina's tellende document en vervolgens een tweede volledige kopie.</p> <ul style="list-style-type: none"> Aan: Hiermee drukt u de pagina's gegroepeerd af in dezelfde volgorde als het origineel.  <ul style="list-style-type: none"> Uit: Hiermee drukt u af en sorteert u het resultaat in stapels van afzonderlijke pagina's. 
Lay-out	<p>Hiermee kunt u de instelling voor lay-out opgeven, zoals 1d-kopie en 2 of 4 op 1 vel.</p>

Item	Omschrijving
2-op-1 of 4-op-1 verkleinde originelen per vel	<p>Hiermee worden de originele afbeeldingen verkleind en worden 2 of 4 pagina's afgedrukt op één vel papier.</p>  <p>Deze kopieerfunctie is alleen beschikbaar als u originelen in de ADI plaatst.</p>
Achtergrondkl.	<p>Hiermee drukt u een afbeelding zonder achtergrond af. Deze kopieerfunctie verwijdert de achtergrondkleur en is handig voor het kopiëren van een origineel met een gekleurde achtergrond, zoals een krant of catalogus.</p> <ul style="list-style-type: none"> Uit: Deze functie wordt niet gebruikt. Auto: De achtergrond wordt geoptimaliseerd. Versterken niv.1~2: Hoe hoger het getal, hoe levendiger de achtergrond. Vervagen niv. 1~4: Hoe hoger het getal, hoe lichter de achtergrond.



Menu Kopiëren

Kopieerinstel.



Afhankelijk van de opties of het model zullen sommige menu's mogelijk niet op het display verschijnen. Als dit het geval is, zijn deze opties niet van toepassing op uw apparaat (zie "Menuoverzicht" op pagina 33).

Om de menuopties te wijzigen:

Druk op  (kopiëren) >  (**Menu**) > **Kopieerinstellingen** op het configuratiescherm.

Item	Beschrijving
St.inst. wijz.	Hiermee herstelt u de waarde of instelling opnieuw in op de beginwaarde.



Menu Faxen

Faxfunctie



Afhankelijk van de opties of het model zullen sommige menu's mogelijk niet op het display verschijnen. Als dit het geval is, zijn deze opties niet van toepassing op uw apparaat (zie "Menuoverzicht" op pagina 33).

Om de menuopties te wijzigen:

- Druk op  (faxen) >  (**Menu**) > **Faxfunctie** op het configuratiescherm.
- Of druk op **Instelling** > **Apparaatinst.** > **Standaardinstelling** > **Standaard faxen**.
- Of druk op **Fax** > selecteer het menu-item.

Item	Omschrijving
Tonersterkte	Hiermee kunt u de helderheid aanpassen voor een origineel met onduidelijke markeringen en donkere afbeeldingen zodat de gescande kopie beter leesbaar is (zie "Tonersterkte" op pagina 69).

Item	Omschrijving
Resolutie	De standaardinstellingen leveren een goed resultaat op voor een origineel met tekst. Als u echter originelen verstuurt die foto's bevatten of van een slechte kwaliteit zijn, kunt u de resolutie aanpassen om een fax van een betere kwaliteit te versturen (zie "Resolutie" op pagina 68).
Formaat van origineel	Hiermee stelt u de grootte van de afbeelding in.
Meerdere verz.	Hiermee kunt u een fax naar meerdere bestemmingen verzenden (zie "Groepsverzending (faxen naar meerdere bestemmingen verzenden)" op pagina 66).  U kunt met deze functie geen kleurenfax verzenden.
Uitgest. verz.	Hiermee kunt u het apparaat zo instellen dat een fax op een later tijdstip (tijdens uw afwezigheid) wordt verzonden (zie "Uitgestelde faxverzending" op pagina 243).  U kunt met deze functie geen kleurenfax verzenden.

Menu Faxen

Item	Omschrijving
Prior. verz.	Het originele document wordt in het geheugen opgeslagen en onmiddellijk verzonden zodra de lopende taak is voltooid. Met een verzending met hoge prioriteit wordt een verzending naar meerdere bestemmingen onderbroken (de fax met hoge prioriteit wordt verzonden na de verzending naar ontvanger A en vóór de verzending naar ontvanger B). Kiespogingen worden ook onderbroken voor een verzending met hoge prioriteit (zie "Een fax verzenden met een hoge prioriteit" op pagina 245).
Naar ander nr./Ontv. doorst.	Hiermee wordt de ontvangen of verzonden fax naar een andere bestemming verzonden per fax of via een pc. Deze functie is nuttig als u een fax wilt ontvangen wanneer u niet op kantoor bent. <ul style="list-style-type: none">• Zie "Een verzonden fax doorsturen naar een andere bestemming" op pagina 246.• Zie "Ontvangen faxen doorsturen" op pagina 246.
Veilig ontvangen	Hiermee wordt de ontvangen fax opgeslagen in het geheugen zonder dat deze wordt afgedrukt. Als u ontvangen documenten wilt afdrukken, moet u het wachtwoord invoeren. Zo kunt u voorkomen dat onbevoegde personen de ontvangen faxen kunnen bekijken (zie "Ontvangen in veilige ontvangstmodus" op pagina 250).



Item	Omschrijving
Pag. toevoegen	Hiermee kunt u extra documenten toevoegen aan een uitgestelde faxtaak (zie "Documenten toevoegen aan een gereserveerde fax" op pagina 244).
Taak annuleren	Hiermee kunt u de uitgestelde faxtaak annuleren die in het geheugen is opgeslagen (zie "Een gereserveerde faxtaak annuleren" op pagina 245).

Verzendinstellingen



Afhankelijk van de opties of het model zullen sommige menu's mogelijk niet op het display verschijnen. Als dit het geval is, zijn deze opties niet van toepassing op uw apparaat (zie "Menuoverzicht" op pagina 33).

Om de menuopties te wijzigen:

- Druk op  (faxen) >  (**Menu**) > **Faxinstel.** > **Verzenden** op het configuratiescherm.
- Of druk op **Instelling** > **Apparaatinst.** > **Standaardinstelling** > **Standaard faxen.**

Menu Faxen



Item	Beschrijving
Aantal kiespogingen	Hiermee kunt u het aantal kiespogingen instellen. Als u 0 invoert, zal het apparaat niet opnieuw kiezen.
Tijd tussen kiespogingen	Hiermee kunt u het tijdsinterval instellen voor automatisch opnieuw kiezen.
Kengetal kiezen	Hiermee kunt u een prefix van maximaal vijf cijfers instellen. Dit nummer wordt dan altijd gekozen voordat er een automatisch kiesnummer wordt gevormd. Dit is nuttig om toegang te krijgen tot een telefooncentrale.
ECM-modus	Hiermee kunt u de foutcorrectiemodus (ECM) inschakelen om faxen zonder fouten te verzenden. Als u deze modus inschakelt, kan het verzenden van faxen langer duren.
Faxbevestiging	Hiermee stelt u het apparaat in om een rapport te verzenden, ongeacht of de faxverzending geslaagd is of niet. Wanneer u Bij fout selecteert, drukt het apparaat alleen een rapport af wanneer de verzending niet geslaagd is.
Afbeelding TCR	Hiermee drukt u een verzendrapport af dat een miniatuurafbeelding van de eerste pagina van de verzonden fax bevat.
Kiesmodus	Hiermee stelt u de kiesmodus in op tonen of pulsen. Deze instelling is niet in alle landen beschikbaar.

Ontvangstinstellingen



Afhankelijk van de opties of het model zullen sommige menu's mogelijk niet op het display verschijnen. Als dit het geval is, zijn deze opties niet van toepassing op uw apparaat (zie "Menuoverzicht" op pagina 33).

Om de menuopties te wijzigen:

- Druk op  (faxen) >  (**Menu**) > **Faxinstel.** > **Ontvangen** op het configuratiescherm.
- Of druk op **Instelling** > **Apparaatinst.** > **Standaardinstelling** > **Standaard faxen.**

Item	Beschrijving
Ontvangstmodus	Hiermee kunt u de standaardmodus voor het ontvangen van fax selecteren.
Aant. x	Hiermee kunt u opgeven hoe vaak het apparaat moet overgaan voordat een inkomende oproep wordt beantwoord.
Ontv.g. stemp.	Hiermee kunt u instellen dat het paginanummer en de ontvangstdatum en -tijd automatisch onder aan elke pagina van een ontvangen fax worden afgedrukt.

Menu Faxen

Item	Beschrijving
Startc. ontv.	Hiermee kunt u een fax ontvangen vanaf een telefoontoestel dat aangesloten is op de EXT-uitgang aan de achterkant van het apparaat. Als u de hoorn van het telefoontoestel neemt en faxtonen hoort, voert u de code in. De code is voorgeprogrammeerd op *9*.
Auto verkleinen	Hiermee kunt u een binnenkomende fax automatisch verkleinen zodat de fax op het papier past dat in het apparaat is geplaatst.
Afdrukb. geb.	Hiermee kunt u instellen dat een bepaald gedeelte aan het einde van de ontvangen fax niet wordt afgedrukt.
Inst. ong. fax	Hiermee kunt u faxen blokkeren die in het geheugen zijn opgeslagen als ongewenste faxnummers. Deze instelling is niet in alle landen beschikbaar.
DRPD-modus	Hiermee kan een gebruiker met één telefoonlijn verschillende telefoonnummers beantwoorden. U kunt het apparaat zo instellen dat verschillende belseignalen worden herkend voor de afzonderlijke nummers. Deze instelling is niet in alle landen beschikbaar (zie "Faxen ontvangen in DRPD-modus" op pagina 250).

Systeeminstallatie

Apparaatinstellingen



Afhankelijk van de opties of het model zullen sommige menu's mogelijk niet op het display verschijnen. Als dit het geval is, zijn deze opties niet van toepassing op uw apparaat (zie "Menuoverzicht" op pagina 33).

Om de menuopties te wijzigen:

- Druk op  (**Menu**) > **Systeeminstellingen** > **Apparaatinst.** op het configuratiescherm.
- Of druk op **Instelling** > **Apparaatinst.** > **Initiële instellingen.**

Item	Beschrijving
Apparaat-id	Hiermee stelt u de apparaat-id in die boven aan elke faxpagina die u verzendt, wordt afgedrukt.
Faxnummer	Hiermee stelt u het faxnummer in dat boven aan elke faxpagina die u verzendt, wordt afgedrukt.
Datum & Tijd	Hiermee stelt u de datum en tijd in.
Klokmodus	Stelt de indeling voor het weergeven van de tijd in, 12-uur of 24-uur.

Item	Beschrijving
Menu Formulier	<ul style="list-style-type: none">• Uit: Hiermee kunt u afdrukken in de modus Normaal.• Enkel formulier: Hiermee worden alle pagina's afgedrukt met het eerste formulier.• Dubbel formulier: Hiermee wordt het voorblad afgedrukt met het eerste formulier, en de achterpagina met het tweede formulier.
Formulier selecteren	Formulier-overlay zijn afbeeldingen die op een massaopslagapparaat (HDD) van de printer zijn opgeslagen in een speciale bestandsindeling en die in een willekeurig document in lagen kunnen worden afgedrukt.
In wachtrij	Als deze optie Aan staat, worden documenten op het massaopslagapparaat (HDD) opgeslagen voor afdrukken op het netwerk.
Taal	Stelt de taal van de tekst op het bedieningspaneel in.
Standaardmodus	Hiermee stelt u de standaardmodus van het apparaat in op de fax-, kopieer- of scanmodus.
Stand.formaat	Hiermee kunt u het standaard papierformaat selecteren.

Systeeminstallatie

Item	Beschrijving
Energ.besparing	<p>Stel in na welke wachttijd de printer overschakelt naar de energiebesparende modus.</p> <p>Wanneer het apparaat gedurende langere tijd geen gegevens ontvangt, wordt het energiegebruik automatisch verlaagd.</p>
En.sprst. scan	<p>Hiermee stelt u hoe lang het duurt voor de scanner overschakelt naar de energiebesparende modus.</p> <p>Als de scanner gedurende enige tijd geen gegevens ontvangt, wordt het stroomverbruik automatisch verlaagd.</p>
Time-out syst.	<p>Hiermee stelt u in hoelang het apparaat eerder gebruikte kopieerinstellingen bewaart. Nadat de time-out is opgetreden, worden de standaardinstellingen voor kopiëren hersteld.</p>
Time-out taak	<p>Hiermee kunt u instellen hoe lang de printer moet wachten voordat de laatste pagina wordt afgedrukt van een afdruktaak die niet eindigt met een opdracht om de pagina af te drukken.</p>

Item	Beschrijving
Ontwaakgebeurtenis	<p>U kunt instellen in welke situaties de printer moet ontwaken uit sluimerstand. Zet het onderdeel aan.</p> <ul style="list-style-type: none">• Toets indrukken: Als u op een willekeurige knop drukt, uitgezonderd de aan/uitknop, wordt het apparaat wakker uit sluimerstand.• Scanner: Wanneer u papier invoert in de documentinvoer, ontwaakt het apparaat uit de sluimerstand.• Printer: Als u de papierlade opent of sluit, ontwaakt het apparaat uit de sluimerstand.
Automatisch doorgaan	<p>Bepaalt of de printer door moet gaan met afdrukken als waargenomen wordt dat het gebruikte papier niet overeenkomt met de instellingen.</p> <ul style="list-style-type: none">• Uit: Als het type of formaat papier niet overeenkomt, wacht het apparaat tot u de juiste papiersoort invoert.• Aan: Als er een papierstoring optreedt, wordt er een foutbericht getoond. De printer zal ongeveer 30 seconden wachten, het bericht automatisch wissen en doorgaan met afdrukken.
Hoogtecorrectie Hoogtecorrectie	<p>Afdrukkwaliteit optimaliseren naargelang de hoogte boven zeeniveau.</p>
Auto CR	<p>Met deze optie kunt u een harde return plaatsen aan het einde van een regel, zeer handig voor DOS-gebruikers.</p>

Systeminstallatie

Item	Beschrijving
Firmwareversie	Hiermee kunt u de firmwareversie van het product weergeven.
Automatisch aanvullen	Hiermee worden suggesties geboden terwijl u een e-mailadres of faxnummer typt. Zo kunt u de gegevens vinden en selecteren zonder deze volledig uit te typen.
<ul style="list-style-type: none">• Ladekoppeling• Automatische ladekeuze	<p>Hiermee bepaalt u of het apparaat moet doorgaan met afdrukken als wordt vastgesteld dat het gebruikte papier niet overeenkomt met de instellingen. Als bijvoorbeeld lade 1 en lade 2 zijn gevuld met hetzelfde papierformaat, drukt het apparaat automatisch af vanuit lade 2 als het papier op is in lade 1.</p> <div data-bbox="353 858 1077 1058"><p>Deze optie wordt niet weergegeven als u Automatisch hebt geselecteerd bij Invoerlade in het printerstuurprogramma.</p></div>
Verv. papier Papierversanding	Hiermee wordt het ingestelde papierformaat in het printerstuurprogramma automatisch vervangen om inconsistenties tussen A4- en Letter-papier te voorkomen. Als u bijvoorbeeld A4-papier in de lade hebt geplaatst, maar u het papierformaat in het printerstuurprogramma op Letter hebt ingesteld, zal het apparaat afdrukken op A4-papier en omgekeerd.

Item	Beschrijving
Verkeerd papier	Hiermee wordt bepaald of de foutmelding Verkeerd papier wordt genegeerd of niet. Wanneer u Uit selecteert, stopt het apparaat niet met afdrukken, zelfs niet wanneer het papier verkeerd is.
Lege pg. afdr.	De printer detecteert de afdrukgegevens van de computer ongeacht of de pagina leeg is of gegevens bevat. U kunt instellen dat de pagina moet worden afgedrukt of overgeslagen.
Meerdere vakken	<ul style="list-style-type: none">• Modus: Selecteert de gewenste modus met meerdere vakken.• Standaardlade: Selecteert de gewenste lade als standaardlade.
Standaardbron	Hiermee wordt de gewenste lade ingesteld als standaardlade.
Adresboek	Hiermee kan de telefoonlijst of de lijst met e-mailadressen worden weergegeven en afgedrukt.

Systeminstallatie

Item	Beschrijving
Onderhoud	<ul style="list-style-type: none">• Drum reinigen: Reinigt de OPC-drum van de cassette door middel van het afdrucken van een vel.• Fuser reinigen: Reinigt de fixeereenheid door middel van het afdrucken van een vel.• Toner Op wissen: Deze optie verschijnt alleen als de tonercassette leeg is.• Info verbruiksartikelen: Via dit menu-item kunt u zien hoeveel afdrucken er zijn gemaakt en hoeveel toner er nog in de cassette zit.• Toner bijna op: Als er geen toner meer in de tonercassette zit, verschijnt een bericht waarin de gebruiker wordt gevraagd om de tonercassette te vervangen. U kunt de weergave van dit bericht in- en uitschakelen.• Papier stapel.: Als u het apparaat in een vochtige omgeving gebruikt of afdrukmaterialen gebruikt die vochtig zijn als gevolg van een hoge luchtvochtigheid, kunnen de afgedrukte vellen krullen vertonen en worden ze mogelijk niet goed gestapeld. In dit geval kunt u het apparaat instellen om de functie te gebruiken waarmee de afdrucken goed gestapeld worden. Deze functie zal de afdruksnelheid echter verlagen.
Inst. import.	Importeert gegevens opgeslagen op een USB-geheugenstick naar het apparaat.

Item	Beschrijving
Inst. export.	Exporteert de op het apparaat opgeslagen instellingen naar een geheugenstick.
Tonerbesparing	Als u deze modus activeert, gaat uw tonercassette langer mee en zijn de kosten per pagina lager dan wanneer u in de normale modus afdrukt. Dit gaat echter wel ten koste van de afdrukkwaliteit.
Stille modus	Met dit menu kan de hoeveelheid lawaai tijdens het afdrucken verminderd worden. De snelheid en de kwaliteit van de afdruk kunnen echter lager worden.
Eco-instel.	<p>Met deze optie kunt u hulpbronnen besparen en milieuvriendelijke afdrucken maken.</p> <ul style="list-style-type: none">• Standaardmodus: Selecteer of de Eco-modus in- of uitgeschakeld wordt. <div style="border: 1px solid #ccc; padding: 5px; margin: 10px 0;"> Geforc. (Aan-verplicht): Schakelt de Eco-modus in en beveiligt de instelling met een wachtwoord. Als een gebruiker de Eco-modus wil wijzigen, moet deze het wachtwoord invoeren.</div> <ul style="list-style-type: none">• Sjabloon selecteren (Sjabloon sel.): Kiest het ingestelde eco-sjabloon via de SyncThru™ Web Service.
Instel. wissen	Herstelt de standaardinstellingen vanuit de fabriek.

Systeminstallatie

Papierinstellingen



Afhankelijk van de opties of het model zullen sommige menu's mogelijk niet op het display verschijnen. Als dit het geval is, zijn deze opties niet van toepassing op uw apparaat (zie "Menuoverzicht" op pagina 33).

Om de menuopties te wijzigen:

- Druk op  (**Menu**) > **Systeeminstellingen** > **Papierinstelling** op het bedieningspaneel.
- Of druk op **Instelling** > **Apparaatinst.** > **Papierinstelling**.

Item	Beschrijving
Papierformaat	Hiermee kunt u naar eigen keuze het papierformaat instellen op A4, Letter of andere papierformaten.
Papiertype	Hiermee selecteert u het type papier voor elke lade.
Papierinvoer	Hier selecteert u uit welke lade het papier moet worden gebruikt.
Marge	Hiermee stelt u de marges van het document in.
Bevestiging lade	Activeert de melding ter bevestiging van de lade. Als u een lade opent en sluit, wordt een venster geopend met de vraag om het papierformaat en -type van de zojuist geopende lade in te stellen.

Geluid/Volume



Afhankelijk van de opties of het model zullen sommige menu's mogelijk niet op het display verschijnen. Als dit het geval is, zijn deze opties niet van toepassing op uw apparaat (zie "Menuoverzicht" op pagina 33).

Om de menuopties te wijzigen:

- Druk op  (**Menu**) > **Systeeminstellingen** > **Geluid/Volume** op het configuratiescherm.
- Of druk op **Instelling** > **Apparaatinst.** > **Initiële instellingen** > **Geluid/volume**.

Item	Beschrijving
Toetsgeluid	Hiermee schakelt u het geluid van de toetsen in of uit. Als deze optie is ingesteld op Aan, wordt een toon afgepeeld wanneer er op een toets wordt gedrukt.
Alarmsignaal	Schakelt het alarmsignaal in of uit. Als deze optie is ingesteld op Aan, hoort u een waarschuwingstoon wanneer een fout optreedt of wanneer een faxverbinding wordt beëindigd.

Systeminstallatie

Item	Beschrijving
Luidspreker	<p>Schakelt geluiden van de telefoonlijn via de luidspreker (bijvoorbeeld een kiestoon of een faxsignaal) aan of uit. Als deze optie is ingesteld op Comm., staat de luidspreker aan tot het externe apparaat reageert.</p> <p> U kunt het volume regelen met behulp van On Hook Dial. U kunt het volume van de luidspreker alleen wijzigen als de telefoonlijn open is.</p> <ol style="list-style-type: none">Druk op  (faxen) op het configuratiescherm.Druk op On Hook Dial. U hoort een kiestoon uit de luidspreker.Druk op de pijl-links/rechts tot u het gewenste volume hoort.Druk op On Hook Dial om de wijziging op te slaan en terug te keren naar gereedmodus.
Belsignaal	<p>Stelt het volume van de beltoon in. U kunt een laag, gemiddeld of hoog beltoonvolume instellen, of het volume uitschakelen.</p>

Rapport



Afhankelijk van de opties of het model zullen sommige menu's mogelijk niet op het display verschijnen. Als dit het geval is, zijn deze opties niet van toepassing op uw apparaat (zie "Menuoverzicht" op pagina 33).

Om de menuopties te wijzigen:

- Druk op  (**Menu**) > **Systeeminstellingen** > **Rapport** op het bedieningspaneel.
- Of druk op **Instelling** > **Apparaatinst.** > **Rapporten**.

Item	Beschrijving
Overzicht	Drukt het menuoverzicht met de lay-out en de huidige instellingen van dit apparaat af.
Configuratie	Drukt een overzicht van de globale instellingen van het apparaat af.
Info verbruiksartikelen	Drukt een pagina met gegevens over verbruiksartikelen af.
Adresboek	Hiermee drukt u alle e-mailadressen af die in het geheugen van het apparaat zijn opgeslagen.

Systeminstallatie

Item	Beschrijving
Demopagina	Druk de demopagina af om te controleren of uw apparaat goed werkt.
Faxbevestiging	Hiermee drukt u voor een faxtaak een rapport af met het faxnummer, het aantal pagina's, de verzendduur, de communicatiemodus en het resultaat van de communicatie. U kunt uw apparaat zodanig instellen dat het automatisch een verzendrapport afdrukt na elke faxtaak.
Fax verzonden	Hiermee drukt u een rapport af met informatie over de faxen die u onlangs hebt verzonden.
Fax ontvangen	Hiermee drukt u een rapport af met informatie over de faxen die u onlangs hebt ontvangen.
Geplande taken	Hiermee drukt u een document af met een overzicht van de uitgestelde faxen die in het geheugen zijn opgeslagen, met de begintijd en de aard van elke taak.
Ongewenste fax	Hiermee drukt u de faxnummers af die zijn opgegeven als ongewenste faxnummers.
Netwerkconf.	Hiermee drukt u informatie af over de netwerkverbinding en -configuratie van uw apparaat.

Onderhoud



Afhankelijk van de opties of het model zullen sommige menu's mogelijk niet op het display verschijnen. Als dit het geval is, zijn deze opties niet van toepassing op uw apparaat (zie "Menuoverzicht" op pagina 33).

Om de menuopties te wijzigen:

- Druk op  (**Menu**) > **Systeeminstellingen** > **Onderhoud** op het configuratiescherm.
- Of druk op **Instelling** > **Apparaatinst.** > **Initiële instellingen**.

Item	Beschrijving
Toner Op wissen	Deze optie wordt weergegeven als de tonercassette leeg is. U kunt het bericht over de lege cassette wissen.
Gebruiksduur	Hiermee kunt u de indicatoren voor gebruiksduur weergeven (zie "De gebruiksduur van de verbruiksartikelen controleren" op pagina 79).
Toner bijna op	Hiermee kunt u het niveau instellen waarop de melding over een lege of bijna lege tonercassette wordt weergegeven (zie "Instellen van de waarschuwing "Toner bijna op"" op pagina 80).

Systeminstallatie

Item	Beschrijving
Serienummer	Hiermee kunt u het serienummer van het apparaat weergeven. Dit nummer hebt u nodig als u belt voor ondersteuning of u registreert als gebruiker op de website van Samsung.

Netwerkinstallatie



Afhankelijk van de opties of het model zullen sommige menu's mogelijk niet op het display verschijnen. Als dit het geval is, zijn deze opties niet van toepassing op uw apparaat (zie "Menuoverzicht" op pagina 33).

- Druk op  (**Menu**) > **Netwerk** op het bedieningspaneel.
- Of druk op **Instelling** > **Apparaatinst.** > **Netwerkinstellingen** .

Optie	Beschrijving
TCP/IP (IPv4)	Selecteer het passende protocol en de configuratieparameters voor gebruik in de netwerkgeving.  Er moeten heel wat parameters ingesteld worden. Als u niet zeker bent, laat u ze ongemoeid of raadpleegt u de netwerkbeheerder.
TCP/IP (IPv6)	Selecteer deze optie om gebruik te maken van een IPv6-netwerkgeving (zie "IPv6-configuratie" op pagina 153).
Ethernet	Hiermee kunt u de transmissiesnelheid van het netwerk configureren.

Optie	Beschrijving
802.1x	U kunt de gebruikersverificatie voor netwerkcommunicatie instellen. Raadpleeg uw netwerkbeheerder voor details.
Wi-Fi	Selecteer deze optie om gebruik te maken van een draadloos netwerk.
Protocolmgr.	U kunt de volgende protocollen activeren of uitschakelen. <ul style="list-style-type: none">• Netwerk activeren: : U kunt instellen of u Ethernet aan of uit wilt zetten.• HTTP activ.: U kunt selecteren of u al dan niet gebruik wilt maken van de functie SyncThru™ Web Service.• WINS: U kunt de WNS-server configureren. WINS (Windows Internet Name Service) wordt gebruikt in het Windows-besturingssysteem.• SNMP V1/V2: U moet deze optie inschakelen om het protocol SNMP V1/V2 te kunnen gebruiken. Systeembeheerders kunnen gebruikmaken van SNMP om apparaten in het netwerk te monitoren en beheren.• UPnP(SSDP): U moet deze optie inschakelen om het protocol UPnP(SSDP) te kunnen gebruiken.  Zet het apparaat uit en aan nadat u deze instelling hebt gewijzigd.

Netwerkinstallatie

Optie	Beschrijving
Protocolmgr. (vervolg.)	<ul style="list-style-type: none">• MDNS: U moet deze optie inschakelen om het protocol MDNS (Multicast Domain Name System) te kunnen gebruiken.• SetIP: U moet deze optie inschakelen om het protocol SetIP te kunnen gebruiken.• SLP: U kunt SLP-instellingen (Service Location Protocol) configureren. Met dit protocol kunnen host-toepassingen diensten in een LAN vinden zonder dat daarvoor eerst instellingen hoeven te worden geconfigureerd. <div data-bbox="353 727 1081 887"> Zet het apparaat uit en aan nadat u deze instelling hebt gewijzigd.</div>
Netwerkconf.	Deze lijst toont informatie over de netwerkverbinding en -configuratie van uw apparaat.
Instel. wissen	Hiermee zet u de standaard netwerkinstellingen terug. (Opnieuw starten vereist.)



4. Speciale functies

In dit hoofdstuk worden de speciale functies voor kopiëren, scannen, faxen en afdrukken besproken.

- **Aanpassing aan luchtdruk of hoogte** 207
- **E-mailadressen opslaan** 208
- **Verschillende tekens invoeren** 210
- **Het faxadresboek instellen** 212
- **Gemachtigde gebruikers registreren** 216
- **Afdrukfuncties** 217
- **Scanfuncties** 232
- **Faxfuncties** 242
- **Functies voor gedeelde map gebruiken** 252
- **Gebruik van geheugen-/harde schijffuncties** 253



- De procedures in dit hoofdstuk zijn voornamelijk gebaseerd op Windows 7.
- Voor bepaalde modellen moet u mogelijk op **OK** drukken om naar menu's op lagere niveaus te gaan.

Aanpassing aan luchtdruk of hoogte

De afdrukkwaliteit wordt beïnvloed door de atmosferische druk, die wordt bepaald door de hoogte boven zeeniveau waar het apparaat staat. De volgende informatie zal u helpen bij de instelling van uw apparaat voor de beste afdrukkwaliteit.

Ga na op welke hoogte u zich bevindt en stel de juiste luchtdruk in.

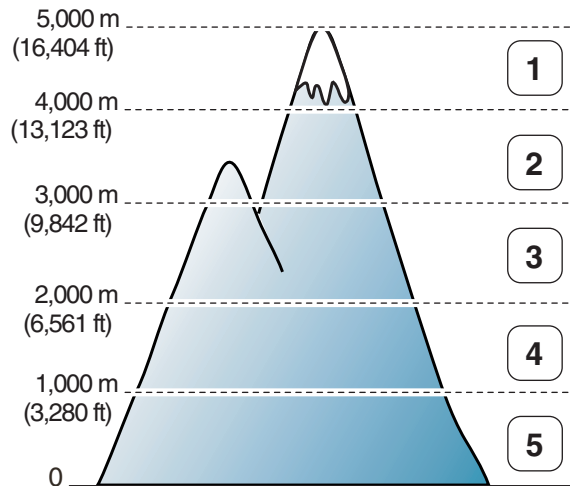

- 1 Hoog 4
- 2 Hoog 3
- 3 Hoog 2
- 4 Hoog 1
- 5 Normaal

U kunt de hoogtewaarde instellen in **Apparaatinstellingen** in Samsung Easy Printer Manager.

- Voor gebruikers van Windows en Mac, zie "Apparaatinstellingen" op pagina 265.



- Als uw apparaat is verbonden met het netwerk, kunt u de hoogte instellen via SyncThru™ Web Service (zie "SyncThru™ Web Service gebruiken" op pagina 258).
- U kunt de hoogte ook instellen via de optie **Systeeminst.** op het display van het apparaat (zie "De standaardinstellingen van het apparaat" op pagina 38).

E-mailadressen opslaan



Deze functie is mogelijk niet beschikbaar, afhankelijk van het model of de optionele onderdelen (zie "Functies per model" op pagina 8).

U kunt een adresboek met veelgebruikte e-mailadressen instellen via SyncThru™ Web Service en zo snel en gemakkelijk e-mailadressen invoeren door de plaatsnummers in te voeren die eraan zijn toegewezen in het adresboek.

Opslaan op uw computer

Als u een afbeelding wilt scannen en als bijlage per e-mail wilt versturen, moet u eerst de netwerkparameters instellen met behulp van SyncThru™ Web Service.

- 1 De SyncThru™ Web Service weergeven (zie "SyncThru™ Web Service gebruiken" op pagina 258).
- 2 Klik op **Login** in de rechterbovenhoek van de SyncThru™ Web Service-website.
- 3 Typ de juiste gegevens bij **ID** en **Password** en klik vervolgens op **Login**.
 - **ID:** admin
 - **Password:** sec00000

4 Klik op **Address Book > Individual > Add**.

5 Selecteer **Speed No.** en voer een e-mailadres en faxnummer in.



Als u SMB of FTP-servergegevens moet instellen, schakelt u SMB of FTP in en voert u de gegevens in.

6 Klik op **Apply**.

7 Klik op **Address Book > E-mail Group > Add Group** als u een groep wilt maken.

8 Selecteer **Speed No.** en voer een waarde in voer **Group Name**.





U kunt gemakkelijk individuele adressen toevoegen als u **Yes** voor **Add individual(s) after this group is created** inschakelt.

9 Klik op **Apply**.



E-mailadressen opslaan

Zoeken naar een e-mailadres

Het geheugen alfabetisch doorzoeken

- 1 Selecteer  (scannen) >  (**Address Book**) > **Zoeken & Verzenden** > Selecteer een adresgroep > **Alles** op het bedieningspaneel.
Of selecteer **Instelling** > **Apparaatinst.** > **Volg.** > **Adresboek** > **E-mail** > **Lijst bekijken** > **Individueel** of **Groep**.
- 2 U kunt het volledige geheugen doorzoeken in numerieke volgorde en de gewenste naam en het gewenste adres selecteren.

Zoeken met een specifieke beginletter

- 1 Selecteer  (scannen) op het configuratiescherm.
- 2 Druk op  (**Address Book**) > **Zoek. en verz.** > Selecteer een adresgroep > **ID** op het bedieningspaneel.
- 3 Voer de eerste letters in van de naam die u zoekt.
- 4 Druk op de pijltoetsen totdat de gewenste naam en het gewenste nummer verschijnen.

Verschillende tekens invoeren

U zult voor verschillende taken namen en nummers moeten invoeren. Bij de installatie van uw apparaat moet u bijvoorbeeld uw naam of de naam van uw bedrijf en het faxnummer invoeren. Wanneer u faxnummers of e-mailadressen in het geheugen opslaat, kunt u ook de bijbehorende namen invoeren.

Alfanumerieke tekens invoeren

Druk een aantal keren op deze toets tot de gewenste letter op het display verschijnt. Om de letter O in te voeren drukt u bijvoorbeeld op cijfer toets 6 met opschrift MNO. Telkens wanneer u op cijfer toets 6 drukt, verschijnt er een andere letter op het display, M, N, O, m, n, o en ten slotte 6. Zie "Letters en cijfers op het toetsenblok" op pagina 210 om de letter te vinden die u wilt invoeren.



- U kunt een spatie invoeren door twee keer op 1 te drukken.
- Druk op de pijl naar links/rechts of de pijl-omhoog/omlaag om het laatste cijfer of teken te verwijderen.

Letters en cijfers op het toetsenblok



- Afhankelijk van het model en de geïnstalleerde opties kan uw apparaat andere speciale tekensets bevatten.
- Enkele van de volgende sleutelwaarden verschijnen mogelijk niet afhankelijk van de taak die u uitvoert.

Toets	Toegewezen cijfers, letters of tekens
1	@ / . ' 1
2	A B C a b c 2
3	D E F d e f 3
4	G H I g h i 4
5	J K L j k l 5
6	M N O m n o 6
7	P Q R S p q r s 7
8	T U V t u v 8
9	W X Y Z w x y z 9
0	& + - , 0

Verschillende tekens invoeren

Toets	Toegewezen cijfers, letters of tekens
*	* % ^ _ ~ ! # \$ () [] (Deze symbolen zijn beschikbaar voor het invoeren van uw netwerkidenticatiegegevens)
#	# = ? " : { } < > ; (Deze symbolen zijn beschikbaar voor het invoeren van uw netwerkidenticatiegegevens)

Het faxadresboek instellen



U kunt snelkiesnummers voor veelgebruikte faxnummers instellen via SyncThru™ Web Service en zo snel en gemakkelijk faxnummers invoeren door de positienummers in te voeren die aan de nummers zijn toegewezen in het adresboek.

Een snelkiesnummer vastleggen

1 Selecteer  (faxen) >  (**Address Book**) > **Nieuw en bew.** > **Snelkiesnummer** op het bedieningspaneel.

Of selecteer **Instelling** > **Apparaatinst.** > **Volg.** > **Adresboek** > **Telefoonlijst** > **Lijst bekijken** > **Individueel** >  (opties) > **Toevoeg..**

2 Voer een snelkiesnummer in en druk op **OK**.

 Als een item reeds is opgeslagen in het door u gekozen nummer, toont het display het bericht dat u het kunt wijzigen. Als u opnieuw wilt beginnen met een ander snelkiesnummer, drukt u op  (**Back**).

3 Voer de gewenste naam in en druk op **OK**.

4 Voer het faxnummer in dat u wilt opslaan en druk op **OK**.

5 Druk op  (**Cancel** of **Stop/Clear**) om terug te keren naar de gereedmodus.

Snelkiesnummers gebruiken



Wanneer u tijdens het versturen van een fax wordt gevraagd om een nummer in te voeren, voert u het snelkiesnummer in waaronder u het gewenste faxnummer hebt opgeslagen.





- In het geval van een snelkiesnummer dat uit één cijfer (0-9) bestaat, houdt u de cijfertoets op het numeriek klavier langer dan 2 seconden ingedrukt.
- In het geval van een snelkiesnummer dat uit twee of drie cijfers bestaat, drukt u op de eerste cijfertoets(en) en houdt u vervolgens de laatste cijfertoets meer dan twee seconden ingedrukt.
- U kunt de adresboeklijst afdrukken door  (faxen) >  (**Address Book**) > **Afdrukk.** te selecteren.

Het faxadresboek instellen

Snelkiesnummers bewerken

- 1 Selecteer  (faxen) >  (**Address Book**) > **Nieuw en bew.** > **Snelkiesnummer** op het bedieningspaneel.
Of selecteer **Instelling** > **Apparaatinst.** > **Volg.** > **Adresboek** > **Telefoonlijst** > **Lijst bekijken** > **Individueel** op het aanraakscherm.
- 2 Voer het snelkiesnummer in dat u wilt bewerken en druk op **OK**.
- 3 Wijzig de naam en druk op **OK**.
- 4 Wijzig het faxnummer en druk op **OK**.
- 5 Druk op  (**Cancel** of **Stop/Clear**) om terug te keren naar de gereedmodus.

Een groeps kiesnummer vastleggen

- 1 Selecteer  (faxen) >  (**Address Book**) > **Nieuw en bew.** > **Groepsnummer** op het bedieningspaneel.
Of selecteer **Instelling** > **Apparaatinst.** > **Volg.** > **Adresboek** > **Telefoonlijst** > **Lijst bekijken** > **Groep** >  (opties) > **Toevoeg.**
- 2 Voer een groeps kiesnummer in en druk op **OK**.





Als een item reeds is opgeslagen in het door u gekozen nummer, toont het display het bericht dat u het kunt wijzigen. Als u opnieuw wilt beginnen met een ander snelkiesnummer, drukt u op  (**Back**).

- 3 Zoek naar het snelkiesnummer dat u wilt toevoegen aan de groep door de eerste letters van de naam in te voeren.
- 4 Selecteer de gewenste naam en het gewenste nummer en druk op **OK**.
- 5 Selecteer **Ja** als **Toevoegen?** wordt weergegeven.
- 6 Herhaal stap 3 om andere snelkiesnummers in de groep op te nemen.
- 7 Als u klaar bent, selecteert u **Nee** als **Nog een nummer?** wordt weergegeven en drukt u op **OK**.
- 8 Druk op  (**Cancel** of **Stop/Clear**) om terug te keren naar de gereedmodus.



Het faxadresboek instellen

Groepsnummers bewerken

- 1 Selecteer  (faxen) >  (**Address Book**) > **Nieuw en bew.** > **Groepsnummer** op het bedieningspaneel.
Of selecteer **Instelling** > **Apparaatinst.** > **Volg.** > **Adresboek** > **Telefoonlijst** > **Lijst bekijken** > **Groep** op het aanraakscherm.
- 2 Voer het groeps kiesnummer in dat u wilt bewerken en druk op **OK**.
- 3 Als u een nieuw snelkiesnummer invoert dat u wilt toevoegen en op **OK** drukt, wordt **Toevoegen?** weergegeven.
Als u een snelkiesnummer invoert dat in de groep is opgeslagen en op **OK** drukt, wordt **Verwijderd** weergegeven.
- 4 Druk op **OK** om het nummer toe te voegen of te verwijderen.
- 5 Herhaal stap 3 om meer nummers toe te voegen of te verwijderen.
- 6 Selecteer **Nee** als **Nog een nummer?** wordt weergegeven en druk op **OK**.
- 7 Druk op  (**Cancel** of **Stop/Clear**) om terug te keren naar de gereedmodus.

Een item in het adresboek zoeken



U kunt op twee manieren een nummer in het geheugen opzoeken. U doorzoekt het adresboek alfabetisch of u voert de eerste letters in van de naam die aan dat nummer is gekoppeld.

- 1 Selecteer  (fax) >  (**Address Book**) > **Zoek. en kies.** > **Snelkiesnummers** of **Groepskeuze** op het configuratiescherm.
- 2 Voer **Alle** of **ID** in en druk op **OK**.
- 3 Druk op de naam en het nummer, of op de toetsenblokknop met de letter waarnaar u wilt zoeken.
Als u bijvoorbeeld de naam “MOBIEL” zoekt, drukt u op de toets **6** met het opschrift “MNO.”
- 4 Druk op  (**Cancel** of **Stop/Clear**) om terug te keren naar de gereedmodus.

Het faxadresboek instellen

Adresboek afdrukken

U kunt de instellingen van uw  (**Address Book**) controleren door ze in een lijst af te drukken.

- 1 Selecteer  (faxen) >  (**Address Book**) > **Afdrukken** op het configuratiescherm.
- 2 Druk op **OK**.
Het apparaat begint met afdrukken.

Gemachtigde gebruikers registreren



Deze functie is mogelijk niet beschikbaar, afhankelijk van het model of de optionele onderdelen (zie "Functies per model" op pagina 8).

Als uw apparaat aangesloten is op een netwerk en de netwerkparameters juist zijn ingesteld, kunt u via het netwerk afbeeldingen scannen en versturen. Om een ingescande afbeelding op een veilige manier via e-mail of de netwerkserver te verzenden, moet u de accountgegevens van gemachtigde gebruikers met behulp van SyncThru™ Web Service op uw lokale computer of op de netwerkserver registreren.

- 1 De SyncThru™ Web Service weergeven (zie "SyncThru™ Web Service gebruiken" op pagina 258).
- 2 Klik op **Login** in de rechterbovenhoek van de SyncThru™ Web Service-website.
- 3 Typ de juiste gegevens bij **ID** en **Password** en klik vervolgens op **Login**.
 - **ID: admin**
 - **Password: sec00000**
- 4 Klik op **Security > User Access Control > Authentication**.
- 5 Selecteer **Local Authentication** bij **Authentication Method** en klik op **Apply**.

- 6 Klik op **OK** in het berichtvenster voor de bevestiging.
- 7 Klik op **User Profile > Add**.
- 8 Voer een waarde in voor **User Name, Login ID, Password, Confirm Password, E-mail Address** en **Fax Number**.



U kunt gemakkelijk individuele adressen toevoegen als u **Yes** voor **Add individual(s) after this group is created** inschakelt.

- 9 Klik op **Apply**.

Afdrukfuncties



- Voor basisfuncties voor het afdrukken, raadpleeg de Basishandleiding (zie "Eenvoudige afdruktaken" op pagina 53).
- Deze functie is mogelijk niet beschikbaar, afhankelijk van het model of de optionele onderdelen (zie "Functies per model" op pagina 8).

De standaardafdrukinstellingen wijzigen

- 1 Klik op het menu **Start** van Windows.
- 2 Selecteer **Configuratiescherm > Apparaten en printers**.
- 3 Klik met de rechtermuisknop op uw apparaat.
- 4 Open **Voorkeursinstellingen voor afdrukken**.



Als bij **Voorkeursinstellingen voor afdrukken** het symbool ► staat, kunt u andere printerstuurprogramma's voor de geselecteerde printer selecteren.

- 5 Wijzig de instellingen op elk tabblad.
- 6 Klik op **OK**.



In **Voorkeursinstellingen voor afdrukken** kunt u de instellingen voor elke afdruktaak wijzigen.

Uw apparaat instellen als standaardprinter

- 1 Klik op het menu **Start** van Windows.
- 2 Selecteer **Configuratiescherm > Apparaten en printers**.
- 3 Selecteer uw apparaat.
- 4 Klik met uw rechtermuisknop op uw apparaat en selecteer **Als standaard instellen**.



Als bij **Voorkeursinstellingen voor afdrukken** het symbool ► staat, kunt u andere printerstuurprogramma's voor de geselecteerde printer selecteren.

Afdrukfuncties

Geavanceerde afdrukfuncties gebruiken



XPS-printerstuurprogramma: wordt gebruikt om af te drukken in een XPS-bestandsindeling

- Zie "Functies per model" op pagina 8.
- Het XPS-printerstuurprogramma kan alleen geïnstalleerd worden op Windows Vista OS of een recentere versie.
- Installeer extra geheugen wanneer een XPS-taak niet wordt afgedrukt omdat de printer onvoldoende geheugen heeft.
- Voor modellen waarbij het XPS-stuurprogramma wordt geleverd op de bijgeleverde cd-rom:
 - U kunt het XPS-stuurprogramma installeren wanneer u de software-cd in het cd-rom-station plaatst. Wanneer het installatiescherm wordt weergegeven, selecteert u **Geavanceerde installatie > Aangepaste installatie**. U kunt het XPS-printerstuurprogramma selecteren in het scherm **Selecteer te installeren software en hulpprogramma's**.
- Voor modellen waarbij het XPS-stuurprogramma beschikbaar is via de website van Samsung, www.samsung.com > zoek uw product > Ondersteuning of Downloads.

Afdrukken naar een bestand (PRN)

Het kan soms handig zijn om de af te drukken gegevens op te slaan als een bestand.

- 1 Kruis het selectievak **Afdrukken naar bestand** in het venster **Afdrukken** aan.

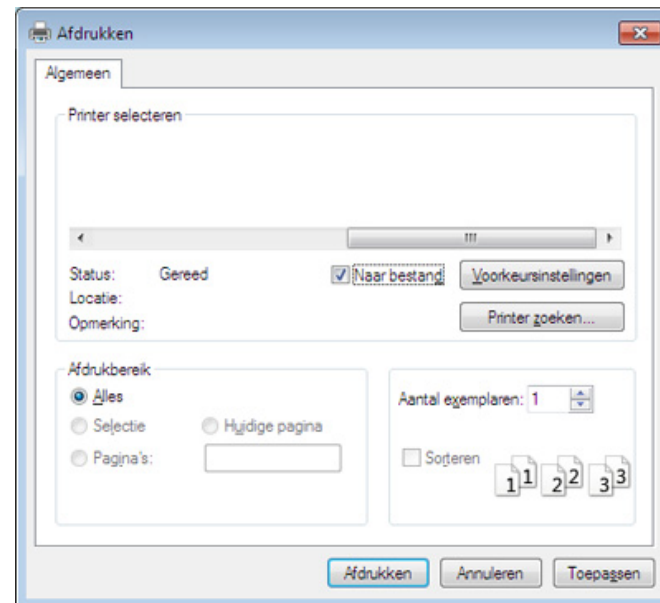

- 2 Klik op **Afdrukken**.
- 3 Voer het doelpad en de bestandsnaam in en klik vervolgens op **OK**.
Bijvoorbeeld **c:\Temp\bestandsnaam**.



Als u enkel de bestandsnaam invoert wordt het bestand automatisch opgeslagen in **Mijn documenten**, **Documents and Settings** of **Gebruikers**. De opslagmap kan verschillen, afhankelijk van uw besturingssysteem of het gebruikte programma.

Afdrukfuncties

Speciale afdrukfuncties verklaard

U kunt geavanceerde afdrukfuncties gebruiken voor uw printer.

Om de printerfuncties van uw printerstuurprogramma te gebruiken, klikt u op **Eigenschappen** of **Voorkeuren** in het venster **Afdrukken** van de toepassing om de afdrukinstellingen te wijzigen. De apparaatnaam die in het printereigenschappenvenster wordt weergegeven is afhankelijk van het gebruikte apparaat.





- Afhankelijk van de opties of het model zullen sommige menu's mogelijk niet op het display verschijnen. Als dit het geval is, zijn deze opties niet van toepassing op uw apparaat.
- Selecteer het menu **Help**, of klik op de knop  uit het venster, of druk op **F1** op uw toetsenbord, en klik op de optie waar u meer over wilt weten (zie "Help gebruiken" op pagina 56).

Item	Omschrijving
<p data-bbox="53 900 327 970">Meerdere pagina's per vel</p> 	<p data-bbox="380 900 2175 970">U kunt het aantal pagina's selecteren dat u op één vel wilt afdrukken. Als u meer dan één pagina per vel afdrukt worden de pagina's verkleind en in de door u opgegeven volgorde gerangschikt. U kunt op één vel tot 16 pagina's afdrukken.</p>

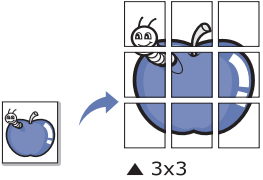
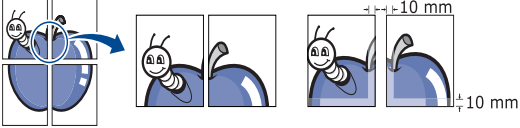
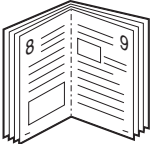

Afdrukfuncties

Item	Omschrijving
<p>Poster afdrukken</p> 	<p>U kunt een document van één enkele pagina op 4 (poster van 2x2), 9 (poster van 3x3) of 16 vellen (poster van 4x4) papier drukken om ze aan elkaar te plakken en er een poster van te maken.</p> <p>Selecteer de waarde Posteroverlap. Geef de Posteroverlap op in millimeters of inches door het keuzerondje bovenaan rechts op het tabblad Basis te selecteren om de vellen gemakkelijker aan elkaar te kunnen plakken.</p> 
<p>Boekje afdrukken^a</p> 	<p>Met deze functie kunt u een document op beide zijden van het papier afdrukken en worden de pagina's zo gerangschikt dat u het afgedrukte papier dubbel kunt vouwen om een boekje te maken.</p> <ul style="list-style-type: none">• Als u een boekje wilt maken, moet u afdrukken op afdruk materiaal van het formaat Letter, Legal, A4, US Folio of Oficio.• De optie Boekje afdrukken is niet beschikbaar voor alle papierformaten. Kies de Formaat-optie onder het tabblad Papier om te kijken welke papierformaten beschikbaar zijn.• Als u een onbeschikbaar papierformaat selecteert, wordt deze optie mogelijk automatisch geannuleerd. Selecteer alleen beschikbaar papier (papier waarbij geen ⚠️ of ❌ staat).

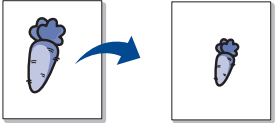

Afdrukfuncties

Item	Omschrijving
<ul style="list-style-type: none">• Dubbelzijdig afdrukken• Dubbelzijdig afdrukken (handmatig)^a	<p>U kunt op beide zijden van een vel papier afdrukken (dubbelzijdig). Voor u afdrukt, moet u de gewenste afdrukstand van het document opgeven.</p> <div data-bbox="383 395 2197 651" style="background-color: #f0f0f0; padding: 10px;"><ul style="list-style-type: none">•  U kunt deze functie gebruiken met papier van het formaat Letter, Legal, A4, US Folio of Oficio.• Als uw printer geen duplexeenheid heeft, moet u de afdruktaak handmatig uitvoeren. De printer drukt eerst elke andere pagina van het document af. Hierna verschijnt er een bericht op uw computer.• De functie Blanco pagina's overslaan werkt niet als u de dubbelzijdige optie heeft ingeschakeld.</div>
<ul style="list-style-type: none">• Dubbelzijdig afdrukken• Dubbelzijdig afdrukken (handmatig)^a	<ul style="list-style-type: none">• Standaardinstelling printer: Als u deze optie selecteert, wordt deze functie bepaald door de instelling die u hebt opgegeven op het bedieningspaneel van de printer. Deze optie is alleen beschikbaar bij gebruik van het PCL/XPS-printerstuurprogramma.• Geen: Hiermee schakelt u deze functie uit.• Lange zijde: Deze optie is de conventionele lay-out die bij boekbinden wordt gebruikt. • Korte zijde: Deze optie is de conventionele lay-out die voor kalenders wordt gebruikt. • Omgekeerd dubbelzijdig afdrukken: Schakel deze optie in om de afdrukvolgorde om te keren bij het dubbelzijdig afdrukken. Deze optie is niet beschikbaar wanneer u Dubbelzijdig afdrukken (handmatig) gebruikt.

Afdrukfuncties

Item	Omschrijving
<p>Papieropties</p> 	<p>Wijzigt de afmetingen van een document zodat deze kleiner of groter op het vel afgedrukt wordt, door een percentage in te voeren waarmee het document vergroot of verkleind wordt.</p>
<p>Watermerk</p> 	<p>Met de optie Watermerk kunt u tekst afdrukken over een bestaand document, U gebruikt de optie bijvoorbeeld om in grote grijze letters "DRAFT" of "CONFIDENTIAL" diagonaal op de eerste pagina of op alle pagina's van een document af te drukken.</p>
<p>Watermerk (Een watermerk maken)</p>	<p>a Als u de afdrukinstellingen vanuit de softwaretoepassing wilt wijzigen, opent u Voorkeursinstellingen voor afdrukken. b Klik op het tabblad Geavanceerd en selecteer Bewerken in de vervolgkeuzelijst Watermerk. Het venster Watermerken bewerken wordt geopend. c Voer een tekst in het vak Tekst watermerk in. U kunt maximaal 256 tekens invoeren. De tekst wordt in het voorbeeldvenster weergegeven.</p>
<p>Watermerk (Een watermerk bewerken)</p>	<p>a Als u de afdrukinstellingen vanuit de softwaretoepassing wilt wijzigen, opent u Voorkeursinstellingen voor afdrukken. b Klik op het tabblad Geavanceerd en selecteer Bewerken in de vervolgkeuzelijst Watermerk. Het venster Watermerken bewerken wordt geopend. c Selecteer in het vak Huidige watermerken het watermerk dat u wilt bewerken en wijzig de tekst van het watermerk en de opties. d Klik op Wijzigen als u de wijzigingen wilt opslaan. e Klik op OK of Afdrukken tot het venster Afdrukken wordt afgesloten.</p>

Afdrukfuncties

Item	Omschrijving
Watermerk (Een watermerk verwijderen)	<p>a Als u de afdrukinstellingen vanuit de softwaretoepassing wilt wijzigen, opent u Voorkeursinstellingen voor afdrukken.</p> <p>b Klik op het tabblad Geavanceerd en selecteer Bewerken in de vervolgkeuzelijst Watermerk. Het venster Watermerken bewerken wordt geopend.</p> <p>c Selecteer in het vak Huidige watermerken het watermerk dat u wilt verwijderen en klik op de knop Verwijderen.</p> <p>d Klik op OK of Afdrukken tot het venster Afdrukken wordt afgesloten.</p>
Overlay^a 	<p>Deze optie is alleen beschikbaar bij gebruik van het PCL/SPL-printerstuurprogramma (zie "Software" op pagina 8).</p> <p>Een overlay is tekst en/of een afbeelding die op de harde schijf van de computer is opgeslagen in een speciale bestandsindeling en die in een willekeurig document kan worden afgedrukt. Overlays worden vaak gebruikt in plaats van voorgedrukte formulieren en papier met een briefhoofd. In plaats van een voorgedrukt briefhoofd kunt u een overlay samenstellen die precies dezelfde informatie bevat. Als u een brief met het briefhoofd van uw bedrijf wilt afdrukken, hoeft u geen voorbedrukt briefhoofdpapier in het apparaat te plaatsen. U drukt het briefhoofd gewoon als overlay op uw document af.</p> <p>Als u een paginaoverlay wilt gebruiken, moet u een nieuwe paginaoverlay maken met uw logo of afbeelding.</p> <div data-bbox="383 869 2197 1070" style="background-color: #f0f0f0; padding: 10px;"><ul style="list-style-type: none"> Het formaat van het overlaydocument moet hetzelfde zijn als dat van de documenten die u met de overlay afdrukt. Maak geen overlay met een watermerk.De resolutie van het overlaydocument moet dezelfde zijn als die van het document waarop u de overlay wilt afdrukken.</div>
Overlay^a (Een nieuwe paginaoverlay maken)	<p>a Ga naar de Voorkeursinstellingen voor afdrukken als u het document als een overlay wilt opslaan.</p> <p>b Klik op het tabblad Geavanceerd en selecteer Bewerken in de vervolgkeuzelijst Tekst. Het venster Overlay bewerken verschijnt.</p> <p>c Klik in het venster Overlay bewerken op Maken.</p> <p>d Typ een naam van maximaal acht tekens in het vak Opslaan als in het venster Bestandsnaam. Selecteer indien nodig de map waarin u het overlaybestand wilt opslaan. Standaard is dit de map C:\Formover.</p> <p>e Klik op opslaan. De naam verschijnt in Overzicht overlays.</p> <p>f Klik op OK of Afdrukken tot het venster Afdrukken wordt afgesloten. Het bestand wordt niet afgedrukt. Het wordt opgeslagen op de harde schijf van uw computer.</p>

Afdrukfuncties

Item	Omschrijving
Overlay^a (Een paginaoverlay gebruiken)	<p>a Klik op het tabblad Geavanceerd.</p> <p>b Selecteer de gewenste overlay in de vervolgkeuzelijst Tekst.</p> <p>c Als het overlaybestand dat u zoekt niet in de vervolgkeuzelijst Tekst voorkomt, selecteert u Bewerken... in de lijst en klikt u op Laden. Selecteer het overlaybestand dat u wilt gebruiken.</p> <p>Als u het gewenste overlaybestand op een externe bron hebt opgeslagen, kunt u het bestand ook laden vanuit het venster Openen. Klik op Openen als u het bestand hebt geladen. Het bestand verschijnt in het vak Overzicht overlays en kan worden afgedrukt. Selecteer de overlay in de vervolgkeuzelijst Overzicht overlays.</p> <p>d Schakel indien nodig het selectievakje Overlay bevestigen voor afdrukken in. Als dit selectievakje is ingeschakeld, verschijnt telkens als u een document naar de printer verzendt een berichtvenster waarin u gevraagd wordt om te bevestigen of u een overlay op uw document wilt afdrukken.</p> <p>Als dit selectievakje niet is ingeschakeld en er een overlay is geselecteerd, wordt de overlay automatisch op uw document afgedrukt.</p> <p>e Klik op OK of Afdrukken tot het venster Afdrukken wordt afgesloten.</p>
Overlay^a (Een paginaoverlay verwijderen)	<p>a Klik in het venster Voorkeursinstellingen voor afdrukken op het tabblad Geavanceerd.</p> <p>b Selecteer Bewerken in de vervolgkeuzelijst Tekst.</p> <p>c Selecteer in het vak Overzicht overlays de overlay die u wilt verwijderen.</p> <p>d Klik op Verwijderen.</p> <p>e Als er een venster verschijnt waarin u om bevestiging wordt gevraagd, klikt u op Ja.</p> <p>f Klik op OK of Afdrukken tot het venster Afdrukken wordt afgesloten. Paginaoverlays die u niet meer gebruikt, kunt u verwijderen.</p>

Afdrukfuncties

Item	Omschrijving
Afdrukmodus	<div data-bbox="398 284 2197 518" style="background-color: #f0f0f0; padding: 10px;"><ul style="list-style-type: none">• Deze functie is alleen beschikbaar als u het optionele geheugen of optionele massaopslagapparaat (HDD) hebt geïnstalleerd (zie "Verschillende functies" op pagina 10).• Afhankelijk van de opties of het model zullen sommige menu's mogelijk niet op het display verschijnen. Als dit het geval is, zijn deze opties niet van toepassing op uw apparaat.</div> <ul style="list-style-type: none">• Afdrukmodus: de standaard Afdrukmodus is Normaal, en is bedoeld om af te drukken zonder het afdrukbestand op te slaan in het geheugen.<ul style="list-style-type: none">- Normaal: in deze modus wordt uw document afgedrukt zonder het op te slaan in het optioneel geheugen.- Proefafdruk: deze modus is handig als u meer dan een exemplaar wilt afdrukken. U kunt eerst een exemplaar afdrukken om te controleren en daarna de andere exemplaren afdrukken.- Vertrouwelijk: deze modus wordt gebruikt voor het afdrukken van vertrouwelijke documenten. U moet een wachtwoord invoeren om af te drukken.- Opslaan: Selecteer deze instelling om een document op het massaopslagapparaat (HDD) op te slaan zonder het af te drukken.- Opslaan en afdrukken: Deze modus wordt gebruikt wanneer een document tegelijkertijd wordt opgeslagen en afgedrukt.- Wachtrij: deze optie is handig om een grote hoeveelheid gegevens te verwerken. Als u deze instelling selecteert, wordt het document op het massaopslagapparaat (HDD) in een afdrukwachtrij geplaatst en vervolgens van daaruit afgedrukt. Op die manier wordt de belasting van de computer lager.- Afdrukschema: selecteer deze instelling om het document op een opgegeven tijdstip af te drukken.• Gebruikersnaam: deze optie wordt gebruikt als u een opgeslagen bestand wilt vinden via het bedieningspaneel.• Taaknaam: deze optie wordt gebruikt als u een opgeslagen bestand wilt vinden via het bedieningspaneel.

Afdrukfuncties

Item	Omschrijving
Taakcodering	<p>Hiermee worden afdrukgegevens eerst gecodeerd en vervolgens verzonden naar het apparaat. Met deze functie blijven de afdrukgegevens beveiligd, zelfs als de gegevens worden onderschept op een netwerk.</p> <div data-bbox="383 395 2197 555"> De functie Taakcodering is alleen beschikbaar als het massaopslagapparaat (HDD) is geïnstalleerd. Het massaopslagapparaat (HDD) wordt gebruikt om afdrukgegevens te decoderen (zie "Verschillende functies" op pagina 10).</div>

a. Deze optie is alleen beschikbaar als u het XPS-stuurprogramma gebruikt.

Afdrukfuncties

Werken met Hulpprogramma Direct afdrukken



- Hulpprogramma direct afdrukken is mogelijk niet beschikbaar afhankelijk van model of optionele onderdelen (zie "Software" op pagina 8).
- Alleen beschikbaar voor gebruikers met Windows-besturingssystemen.

Wat is Hulpprogramma Direct afdrukken?

Hulpprogramma Direct afdrukken is een programma dat PDF-bestanden rechtstreeks naar uw printer stuurt om ze af te drukken zonder dat u deze bestanden hoeft te openen.

Als u dit programma wilt installeren, selecteert u **Geavanceerde installatie** > **Aangepaste installatie** en schakelt u het selectievakje voor het programma in tijdens de installatie van het printerstuurprogramma.



- Uw massaopslagapparaat (HDD) moet geïnstalleerd zijn op uw apparaat om met dit programma bestanden af te drukken. (zie "Verschillende functies" op pagina 10).
- U kunt geen PDF-bestanden afdrukken waarvoor een afdrukbeperking geldt. Schakel de functie voor de afdrukbeperking uit en probeer opnieuw af te drukken.

- U kunt geen PDF-bestanden afdrukken die met een wachtwoord worden beschermd. Schakel de wachtwoordfunctie uit en probeer opnieuw af te drukken.
- Of een PDF-bestand al dan niet afgedrukt kan worden met het Hulpprogramma Direct afdrukken is afhankelijk van de manier waarop het PDF-bestand is gemaakt.
- Het programma Hulpprogramma Direct afdrukken ondersteunt PDF versie 1.7 en lager. Bestanden van latere versies moet u openen om te kunnen afdrukken.

Afdrukken

Er zijn verschillende manieren waarop u kunt afdrukken met het Hulpprogramma Direct afdrukken.

- 1 Selecteer in het menu **Start Programma's** of **Alle programma's** > **Samsung Printers** > **Hulpprogramma Direct afdrukken** > **Hulpprogramma Direct afdrukken**.

Het venster Hulpprogramma Direct afdrukken wordt geopend.

- 2 Selecteer uw printer uit de vervolgkeuzelijst **Printer selecteren** en klik op **Bladeren**.

- 3 Selecteer het bestand dat u wilt afdrukken en klik op **Openen**. Het bestand wordt nu toegevoegd aan de sectie **Bestanden selecteren**.

Afdrukfuncties

- 4 Pas de printerinstellingen naar wens aan.
- 5 Klik op **Afdrukken**. Het geselecteerde PDF-bestand wordt naar de printer verzonden.

Via het contextmenu

- 1 Klik met de rechtermuisknop op het PDF-bestand dat u wilt afdrukken en kies **Direct afdrukken**.
Het venster Hulpprogramma Direct afdrukken wordt geopend. Het PDF-bestand is hierin al toegevoegd.
- 2 Kies het te gebruiken apparaat.
- 3 De apparaatinstellingen aanpassen.
- 4 Klik op **Afdrukken**. Het geselecteerde PDF-bestand wordt naar de printer verzonden.

Afdrukken vanaf een Mac



Afhankelijk van het model of opties zijn enkele functies mogelijk niet beschikbaar. Dit betekent dat de functies niet worden ondersteund.

Een document afdrukken

Als u afdrukt met een Mac, moet u in elke toepassing die u gebruikt de instellingen van het printerstuurprogramma controleren. Volg de onderstaande stappen om af te drukken vanaf een Mac:

- 1 Open het af te drukken document.
- 2 Open het menu **Bestand** en klik op **Pagina-instelling** (**Documentinstellingen** in enkele toepassingen).
- 3 Selecteer papierformaat, -oriëntatie, -schaal en andere opties, en zorg ervoor dat uw apparaat is geselecteerd. Klik op **OK**.
- 4 Open het menu **Bestand** en klik op **Afdrukken**.
- 5 Kies het aantal exemplaren en geef aan welke pagina's u wilt afdrukken.
- 6 Klik op **Afdrukken**.

Afdrukfuncties

Printerinstellingen wijzigen

U kunt geavanceerde afdrukfuncties gebruiken voor uw printer.

Open een toepassing en selecteer **Afdrukken** in het menu **Bestand**. De printernaam die in het printereigenschappenvenster wordt weergegeven is afhankelijk van de gebruikte printer. Het printereigenschappenvenster is afgezien van de naam vergelijkbaar met het onderstaande venster.

Meerdere pagina's per vel afdrukken

U kunt meer dan één pagina afdrukken op één vel papier. Dit is een goedkope manier om conceptpagina's af te drukken.

- 1 Open een toepassing en selecteer **Afdrukken** uit het menu **Bestand**.
- 2 Selecteer **Lay-out** in de vervolgkeuzelijst **Afdrukstand**. Selecteer in de vervolgkeuzelijst **Pagina's per vel** het aantal pagina's dat u op één vel papier wilt afdrukken.
- 3 Kies de andere te gebruiken opties.
- 4 Klik op **Afdrukken**.
Het apparaat drukt het gekozen aantal pagina's op één vel papier af.

Dubbelzijdig afdrukken



Afhankelijk van het model of opties zijn enkele functies mogelijk niet beschikbaar. Dit betekent dat de functies niet worden ondersteund (zie "Verschillende functies" op pagina 10).

Voordat u dubbelzijdig afdrukt, moet u aangeven langs welke rand u de pagina's wilt inbinden. De bindopties zijn:

- **Lange kant binden:** dit is de klassieke opmaak die bij het boekbinden wordt gebruikt.
- **Korte kant binden:** deze optie wordt vaak gebruikt voor kalenders.

- 1 Selecteer **Afdrukken** in het menu **Bestand** van uw Mac-toepassing.
- 2 Selecteer **Lay-out** in de vervolgkeuzelijst **Afdrukstand**.
- 3 Selecteer een bindrichting in de optie **Dubbelzijdig**.
- 4 Kies de andere te gebruiken opties.
- 5 Als u op **Afdrukken** klikt, drukt de printer op beide zijden van het papier af.

Afdrukfuncties



Als u meer dan 2 kopieën afdrukt, kunnen de eerste en de tweede kopie op hetzelfde vel papier worden afgedrukt. Vermijd op beide zijden van het papier af te drukken als u meer dan 1 kopie afdrukt.

Help gebruiken

Klik op het vraagteken in de linkeronderhoek van het venster en klik op het onderwerp waarover u meer wilt weten. Er verschijnt een pop-upvenster met informatie over de functie van die optie waarover het stuurprogramma beschikt.

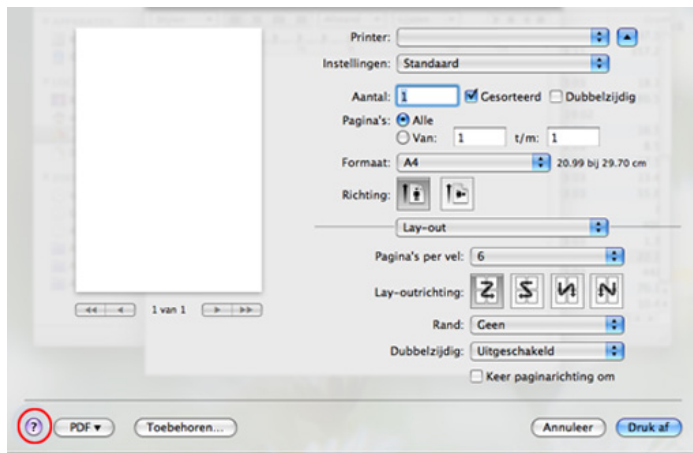

Afdrukken in Linux



Afhankelijk van het model of opties zijn enkele functies mogelijk niet beschikbaar. Dit betekent dat de functies niet worden ondersteund.

Afdrukken vanuit een toepassing

Vanuit een groot aantal Linux-toepassingen kunt u afdrukken met Common UNIX Printing System (CUPS). U kunt vanuit al deze toepassingen met uw printer afdrukken.

- 1 Open een toepassing en selecteer **Print** in het menu **File**.
- 2 Open het menu **File** en klik op **Page Setup** (**Print Setup** in een aantal toepassingen).
- 3 Selecteer papierformaat en afdrukstand en zorg ervoor dat uw apparaat is geselecteerd. Klik op **Apply**.
- 4 Open het menu **File** en klik op **Print**.
- 5 Selecteer het apparaat waarmee u wilt afdrukken.
- 6 Kies het aantal exemplaren en geef aan welke pagina's u wilt afdrukken.

Afdrukfuncties

- 7 Wijzig indien nodig andere afdrukopties in elk tabblad.
- 8 Klik op **Print**.



Automatisch/handmatig dubbelzijdig afdrukken kan mogelijk niet beschikbaar zijn, afhankelijk van het model. Als alternatief kunt u het lpr-afdruksysteem of andere programma's gebruiken voor het afdrukken van even en oneven pagina's.

Bestanden afdrukken

U kunt een groot aantal bestandstypen afdrukken op dit apparaat door de standaard-CUPS-methode direct vanaf de opdrachtregel toe te passen. U werkt dan met het CUPS lpr-programma. U kunt deze bestanden afdrukken met de onderstaande opdrachtnotatie.

```
"lp -d <printernaam> -o <optie> <bestandsnaam>"
```

Raadpleeg de man-pagina voor lp of lpr op uw systeem voor meer informatie.

Printereigenschappen configureren

U kunt de standaardopties voor afdrukken of het verbindingstype wijzigen met het hulpprogramma voor afdrukken van het besturingssysteem.

- 1 Start het hulpprogramma voor **Afdrukken** (ga naar **System > Administration > Printing** of voer de opdracht "**System-config-printer**" uit in het terminalprogramma.)
- 2 Dubbelklik op uw printer.
- 3 Wijzig de standaardopties voor afdrukken of het verbindingstype.
- 4 Klik op de knop **Apply**.

Scanfuncties



- Voor basisfuncties voor het scannen, raadpleeg de Basishandleiding (zie "Basisfuncties voor scannen" op pagina 64).
- Deze functie is mogelijk niet beschikbaar, afhankelijk van het model of de optionele onderdelen (zie "Functies per model" op pagina 8).
- De maximale resolutie die kan worden bereikt hangt af van verschillende factoren, zoals de snelheid van de computer, de beschikbare schijfruimte, het geheugen, de grootte van de afbeelding die wordt gescand en de bitdiepte-instellingen. Dus afhankelijk van uw systeem en wat u wilt scannen, kunt u mogelijk niet op een bepaalde resolutie scannen, vooral wanneer verbeterde dpi wordt gebruikt.

Basisscanmethode



Deze functie is mogelijk niet beschikbaar, afhankelijk van het model of de optionele onderdelen (zie "Verschillende functies" op pagina 10).

U kunt de originelen met uw apparaat scannen via een USB-kabel of via het netwerk. De volgende methodologieën kunnen worden gebruikt voor het scannen van uw documenten:

- **Naar pc scan.:** Hiermee kunt u originelen via het bedieningspaneel scannen. De gescande gegevens worden vervolgens opgeslagen in de map **Mijn documenten** op de verbonden computers (zie "Basisfuncties voor scannen" op pagina 64).

- **TWAIN:** TWAIN is een van de vooraf ingestelde beeldtoepassingen. Wanneer u een afbeelding scant, wordt de geselecteerde toepassing gestart zodat u het scanproces kunt beheren. U kunt deze functie gebruiken via de lokale verbinding of de netwerkverbinding (zie "Scannen vanuit een programma voor het bewerken van afbeeldingen" op pagina 237).
- **Samsung Easy Document Creator:** U kunt dit programma gebruiken voor het scannen van afbeeldingen of documenten (zie "Scannen met Samsung Easy Document Creator" op pagina 238).
- **WIA:** WIA staat voor Windows Images Acquisition. U kunt deze functie alleen gebruiken als de computer rechtstreeks op het apparaat is aangesloten met een USB-kabel (zie "Scannen met het WIA-stuurprogramma" op pagina 238).
- **USB-geheugen:** U kunt een document scannen en de gescande afbeelding op een USB-geheugenapparaat opslaan.
- **FTP/SMB:** Hiermee kunt u een afbeelding scannen en naar een FTP/SMB-server uploaden (zie "Scannen naar een FTP-/SMB-server" op pagina 236).

Scanfuncties

De scaninstellingen in de computer configureren



Deze functie is mogelijk niet beschikbaar, afhankelijk van het model of de optionele onderdelen (zie "Functies per model" op pagina 8).

- 1 Open **Samsung Easy Printer Manager** (zie "Samsung Easy Printer Manager gebruiken" op pagina 263).
- 2 Selecteer het juiste apparaat in de **Lijst met printers**.
- 3 Selecteer het menu **Instellingen voor scannen naar pc**.
- 4 Selecteer de gewenste optie.
 - **Scannen activeren:** Hiermee bepaalt u of de scanfunctie is ingeschakeld op het apparaat.
 - Het tabblad **Standaard:** Dit tabblad bevat algemene scan- en apparaatinstellingen.
 - Het tabblad **Afbeelding:** Dit tabblad bevat instellingen voor beeldbewerking.
- 5 Druk op **Opslaan > OK**.

Scannen vanaf een apparaat dat is aangesloten op een netwerk



Wanneer het apparaat de netwerkinterface niet ondersteunt, kunt u deze functie niet gebruiken (zie "Achterkant" op pagina 24).

U moet het printerstuurprogramma op uw computer installeren vanaf de software-cd omdat het scanprogramma onderdeel is van het printerstuurprogramma (zie basishandleiding "Lokaal installeren van het stuurprogramma" op pagina 30).

- 1 Plaats originelen in de documentinvoer met de bedrukte zijde naar boven of plaats een enkel document met de bedrukte zijde naar onder op de glasplaat van de scanner (zie "Originelen plaatsen" op pagina 49).
- 2 Selecteer  (**Scan**) > **Naar pc scan.** > **Netwerk-pc** op het configuratiescherm.
Of selecteer **Scan > Netwerk-pc**.



Als u het bericht **Niet beschikbaar** ziet, controleert u de poortverbinding.

Scanfuncties

- 3 Selecteer uw geregistreerd computer-**Id** en voer indien nodig het **Wachtwoord** in.

-  • **ID** is hetzelfde ID als het geregistreerde scan-ID voor de **Samsung Easy Printer Manager** >  Geavanceerde modus activeren > **Instellingen voor scannen naar pc**.
- **Wachtwoord** is het geregistreerde wachtwoord van vier cijfers voor de **Samsung Easy Printer Manager** >  Geavanceerde modus activeren > **Instellingen voor scannen naar pc**.

- 4 Selecteer de gewenste optie en druk op **OK**.

- 5 Het apparaat begint te scannen.

-  De gescande afbeelding wordt opgeslagen op de computer in **C:\Gebruikers\gebruikersnaam\Mijn documenten**. De opslagmap kan verschillen, afhankelijk van uw besturingssysteem of het gebruikte programma.

Naar WSD scannen

Scant de originelen en slaat de scangegevens op de aangesloten computer op als deze de WSD-functie (Web Service for Device) ondersteunt. Als u de WSD-functie wilt gebruiken, moet u het WSD-printerstuurprogramma op uw computer installeren. In Windows 7 kunt u het WSD-stuurprogramma installeren om door te gaan naar **Configuratiescherm > Apparaten en printers > Een printer toevoegen**. Klik op **Een netwerkprinter toevoegen** via de wizard.

-  • Wanneer het apparaat de netwerkinterface niet ondersteunt, kunt u deze functie niet gebruiken (zie "Functies per model" op pagina 8).
- De WSD-functie werkt alleen met Windows Vista® of latere versies op een WSD-compatibele computer.
- Volg onderstaande installatiestappen voor een Windows 7 computer.

Een WSD-printerstuurprogramma installeren

- 1 Klik op **Start > Configuratiescherm > Apparaten en printers > Een printer toevoegen**.
- 2 Klik op **Netwerkprinter, draadloze printer of Bluetooth-printer toevoegen** via de wizard.

Scanfuncties

- 3 Selecteer in de printerlijst de printer die u wilt gebruiken en klik op **Volgende**.



- Het IP-adres voor een WSD-printer is `http://IP address/ws/` (voorbeeld: `http://111.111.111.111/ws/`).
- Als er geen WSD-printer wordt weergegeven in de lijst, klikt u op **De printer die ik wil gebruiken staat niet in de lijst > Een printer met behulp van een TCP/IP-adres of hostnaam toevoegen** en selecteert u **Apparaat voor webservices** via **Apparaattype**. Voer vervolgens het IP-adres van de printer in.

- 4 Volg de instructies in het installatievenster.

Scannen via de WSD-functie

- 1 Controleer of de printer op uw computer is aangesloten en ingeschakeld is.
- 2 Plaats originelen in de documentinvoer met de bedrukte zijde naar boven of plaats een enkel document met de bedrukte zijde naar onder op de glasplaat van de scanner (zie "Originelen plaatsen" op pagina 49).
- 3 Selecteer  (**Scan**) > **Scan naar WSD** op het bedieningspaneel.



Als u het bericht **Niet beschikbaar** ziet, controleert u de poortverbinding. Of controleer of het printerstuurprogramma voor WSD juist is geïnstalleerd.

- 4 Selecteer uw computernaam via de **WSD PC-lijst**.
- 5 Selecteer de gewenste optie en druk op **OK**.
- 6 Het apparaat begint te scannen.

Scanfuncties

Scannen naar een FTP-/SMB-server



Deze functie is mogelijk niet beschikbaar, afhankelijk van het model of de optionele onderdelen (zie "Functies per model" op pagina 8).

Een FTP-/SMB-server instellen

- 1 De SyncThru™ Web Service weergeven (zie "SyncThru™ Web Service gebruiken" op pagina 258).
- 2 Selecteer **Address Book > Individual > Add**.
- 3 Schakel het selectievakje naast **Add FTP** of **Add SMB** in.
- 4 Voer het IP-adres in als decimale notatie met punten of als een hostnaam.
- 5 Voer het poortnummer van de server in, een getal tussen 1 en 65535.
- 6 Schakel het selectievakje naast **Anonymous** zodat de server toegang geeft aan ongemachtigde gebruikers.
- 7 Voer de aanmeldingsnaam en het wachtwoord in.

8 Voer de domeinnaam in als de server is verbonden met een bepaald domein of geef de naam van de computer op die is geregistreerd op de SMB-server.

9 Voer het pad in naar de locatie waar de gescande afbeelding moet worden opgeslagen.



- De map waarin de gescande afbeelding wordt opgeslagen, moet zich in de root van de server bevinden.
- De map moet zijn ingesteld als een netwerkshare.
- Voor uw gebruikersnaam moeten lees- en schrijfrechten voor de map zijn ingesteld.

10 Druk op **Apply**.

Scanfuncties

Scannen en verzenden naar een FTP-/SMB-server

- 1 Controleer of uw apparaat met een netwerk is verbonden.
- 2 Plaats originelen in de documentinvoer met de bedrukte zijde naar boven of plaats een enkel document met de bedrukte zijde naar onder op de glasplaat van de scanner (zie "Originelen plaatsen" op pagina 49).
- 3 Selecteer  (scannen) > **Naar SMB scannen** of **Naar FTP scannen** op het configuratiescherm.
Of selecteer **Scannen** > **SMB** of **FTP**.
- 4 Selecteer de gewenste server en scanindeling.
- 5 Het apparaat begint met te scannen en verzendt het origineel daarna naar de opgegeven server.

Scannen vanuit een programma voor het bewerken van afbeeldingen

U kunt documenten scannen en importeren via software voor het bewerken van afbeeldingen, zoals Adobe Photoshop, als de software TWAIN-compatibel is. Volg de onderstaande stappen om te scannen met TWAIN-compatibele software:

- 1 Controleer of de printer op uw computer is aangesloten en ingeschakeld is.
- 2 Plaats originelen in de documentinvoer met de bedrukte zijde naar boven of plaats een enkel document met de bedrukte zijde naar onder op de glasplaat van de scanner (zie "Originelen plaatsen" op pagina 49).
- 3 Open een toepassing, bijvoorbeeld Adobe Photoshop.
- 4 Klik op **Bestand** > **Importeren** en selecteer de scanner.
- 5 Stel de scanopties in.
- 6 Scan uw afbeelding en sla deze op.

Scanfuncties

Scannen met het WIA-stuurprogramma

Uw apparaat ondersteunt ook het WIA-stuurprogramma (Windows Image Acquisition) voor het scannen van afbeeldingen. WIA is een van de standaardonderdelen van Microsoft Windows 7 en werkt met digitale camera's en scanners. In tegenstelling tot het TWAIN-stuurprogramma kunt u met het WIA-stuurprogramma zonder aanvullende software moeiteloos afbeeldingen scannen en bewerken:



Het WIA-stuurprogramma werkt alleen onder besturingssystemen van Windows (behalve Windows 2000) met een USB-poort.

- 1 Controleer of de printer op uw computer is aangesloten en ingeschakeld is.
- 2 Plaats originelen in de documentinvoer met de bedrukte zijde naar boven of plaats een enkel document met de bedrukte zijde naar onder op de glasplaat van de scanner (zie "Originelen plaatsen" op pagina 49).
- 3 Klik op **Start > Configuratiescherm > Hardware en geluiden > Apparaten en printers**.
- 4 Klik met de rechtermuisknop op het pictogram van het apparaatstuurprogramma in **Printers en faxapparaten** en kies .

- 5 De toepassing **Nieuwe scan** wordt gestart.
- 6 Geef uw scanvoorkeuren op en klik op **Voorbeeld** om te zien welke invloed uw voorkeuren op de afbeelding hebben.
- 7 Scan uw afbeelding en sla deze op.

Scannen met Samsung Easy Document Creator

Samsung Easy Document Creator is een programma dat u helpt bij het scannen, verzamelen en bewaren van documenten in verschillende formaten, inclusief het .epub formaat.

Wij adviseren u om scanfuncties te gebruiken in combinatie met het programma Samsung Easy Document Creator op de meegeleverde software-cd.



- Alleen beschikbaar voor gebruikers met Windows-besturingssystemen.
- U hebt minimaal Windows XP of recenter en Internet Explorer 6.0 of hoger nodig om met Samsung Easy Document Creator te kunnen werken.
- Samsung Easy Document Creator wordt automatisch geïnstalleerd wanneer u de apparaatsoftware installeert (zie "Werken met Samsung Easy Document Creator" op pagina 262).

Scanfuncties

- 1 Plaats originelen in de documentinvoer met de bedrukte zijde naar boven of plaats een enkel document met de bedrukte zijde naar onder op de glasplaat van de scanner (zie "Originelen plaatsen" op pagina 49).
- 2 Selecteer in het menu **Start Programma's** of **Alle programma's**.
 - Als u Windows 8 gebruikt, gaat u naar **Charms(charms)** en selecteert u **Zoeken > Apps(App)**.
- 3 Klik op **Samsung Printers** en start **Samsung Easy Document Creator**.
Klik op **Scannen** () in het startscherm.
- 4 Selecteer de scanmethode of een favoriet en klik op **Starten**.
- 5 Pas de afbeelding aan met de opties (**Scaninstellingen** en **Meer opties**).
- 6 Klik op **Scannen** om een definitieve afbeelding te scannen of op **Voorbeeldscan** om eerst nog een voorbeeld te zien te krijgen.
- 7 Selecteer **Opslaan op locatie**, **Verzenden via e-mail** of **Verzenden naar SNS**.
- 8 Klik op **Opslaan** (een scan opslaan), **Verzenden** (een scan e-mailen) of **Delen** (Uploaden).



Als er ruimte is op de glasplaat, kan er meer dan één item tegelijkertijd worden gescand. Gebruik het hulpmiddel  om meerdere selectiegebieden te kiezen.

Scannen met de Mac

Scannen via een apparaat dat is aangesloten via USB

- 1 Controleer of de printer op uw computer is aangesloten en ingeschakeld is.
- 2 Plaats originelen in de documentinvoer met de bedrukte zijde naar boven of plaats een enkel document met de bedrukte zijde naar onder op de glasplaat van de scanner (zie "Originelen plaatsen" op pagina 49).
- 3 Start **Programma's** en klik op **Fotolader**.

Scanfuncties



Als het bericht **Er is geen apparaat voor het vastleggen van afbeeldingen aangesloten** verschijnt, maakt u de USB-kabel los en verbindt u hem opnieuw. Als het probleem blijft bestaan, raadpleegt u de help bij **Fotolader**.

4

Selecteer de gewenste optie.

5

Scan uw afbeelding en sla deze op.



Als u niet kunt scannen met **Fotolader** moet u Mac OS opwaarderen tot de laatste versie.

Scannen vanaf een apparaat dat is aangesloten op een netwerk



Alleen voor draadloze of netwerkmodellen (zie "Functies per model" op pagina 8).

1 Controleer of uw apparaat met een netwerk is verbonden.

2

Plaats originelen in de documentinvoer met de bedrukte zijde naar boven of plaats een enkel document met de bedrukte zijde naar onder op de glasplaat van de scanner (zie "Originelen plaatsen" op pagina 49).

3

Start **Programma's** en klik op **Fotolader**.

4

Gebruik de onderstaande stappen voor het betreffende besturingssysteem.

- Voor 10.5
 - Klik op de menubalk op **Apparaten > Blader door apparaten**.
 - Controleer of het selectievakje **Verbonden** naast uw apparaat is ingeschakeld is in **Bonjour-apparaten**.
- Voor 10.6 - 10.7 selecteert u uw apparaat bij **GEDEELD**.

5

Stel de scanopties in dit programma in.

6

Scan uw afbeelding en sla deze op.



- Als u niet kunt scannen met Fotolader, moet u Mac OS bijwerken met de nieuwste versie.
- Raadpleeg de Help bij **Fotolader** voor meer informatie.
- U kunt ook TWAIN-compatibele software gebruiken, zoals Adobe Photoshop.
- U kunt scannen met de Samsung Scanassistent-software. Open de map **Toepassingen > Samsung > Samsung Scanassistent**.

Scanfuncties

Scannen in Linux

Scannen

- 1 Controleer of de printer op uw computer is aangesloten en ingeschakeld is.
- 2 Start een scantoeepassing, zoals **xsane** of Eenv. scan (Als deze niet is geïnstalleerd, installeert u deze om scanfuncties te kunnen gebruiken).
- 3 Selecteer uw apparaat uit de lijst en stel de scanopties in die u wilt toepassen.
- 4 Klik op de knop **Scan**.

Een afbeelding bewerken met Image Manager

In de toepassing Image Manager (Afbeeldingen beheren) vindt u menuopties en knoppen voor de bewerking van gescande afbeeldingen.

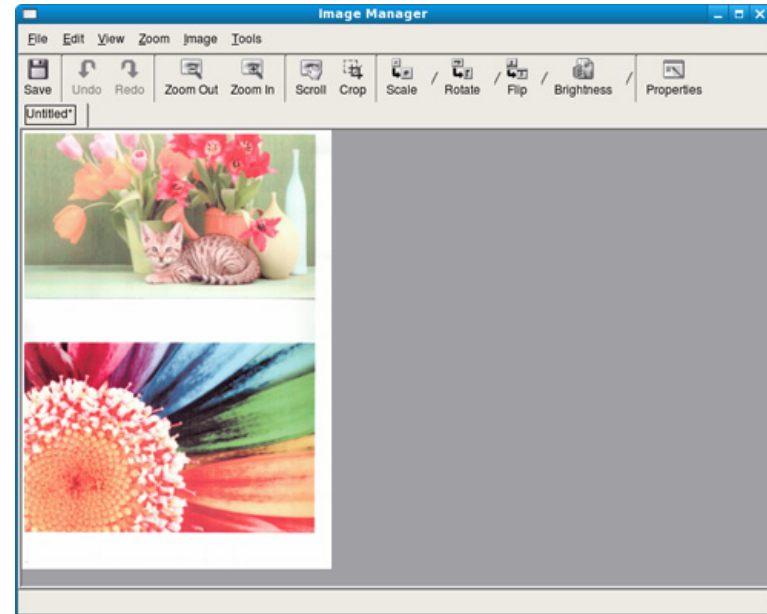

Faxfuncties





- Voor basisfuncties voor het faxen, raadpleeg de Basishandleiding (zie "Basisfuncties voor faxen" op pagina 65).
- Deze functie wordt niet ondersteund voor de M207x series (zie "Overzicht van het bedieningspaneel" op pagina 25).

Automatisch opnieuw kiezen

Als de lijn van het gekozen nummer bezet is of als het faxapparaat van de ontvanger niet antwoordt, wordt het nummer automatisch opnieuw gekozen. De tijd voor een nieuwe kiespoging is afhankelijk van de standaardinstellingen voor uw land.

Wanneer **Opnieuw kiez.?** op het display verschijnt, drukt u op  (**Start**) om het nummer onmiddellijk opnieuw te kiezen. Druk op  (**Cancel** of **Stop/Clear**) als u de functie voor automatisch opnieuw kiezen wilt annuleren.

U kunt ook de wachttijd tussen twee kiespogingen en het aantal kiespogingen wijzigen.

- 1 Druk op  (faxen) >  (**Menu**) > **Faxinstel.** > **Verzenden** op het configuratiescherm.
- 2 Selecteer **Aantal kiespogingen** of **Tijd tussen kiespogingen**.
- 3 Selecteer de gewenste optie.

Faxnummer opnieuw kiezen

- 1 Druk op  (**Redial/Pause**) op het configuratiescherm.
- 2 Selecteer het gewenste faxnummer.
Tien recent verzonden faxnummer met tien ontvangen nummerweergaven worden weergegeven.
- 3 Het apparaat begint automatisch met verzenden wanneer een origineel in de ADI wordt geplaatst.
Als een origineel op de glasplaat ligt, selecteert u **Ja** om een andere pagina toe te voegen. Plaats een ander origineel en druk op **OK**. Als u klaar bent, selecteert **Nee** als **Nog een pagina?** wordt weergegeven.



Een verzending bevestigen

Wanneer de laatste pagina van uw origineel correct is verzonden, hoort u een piepton waarna het apparaat terugkeert naar stand-bymodus.

Als er tijdens de verzending van uw fax iets fout gaat, verschijnt een foutbericht op het display. Wanneer u een foutmelding ontvangt, drukt u op  (**Cancel** of **Stop/Clear**) om het bericht te wissen en opnieuw te proberen om de fax te verzenden.

Faxfuncties



U kunt het apparaat zo instellen dat er na elke verzonden fax automatisch een verzendrapport wordt afgedrukt. Druk op  (fax) >  (**Menu**) > **Fax instellen** > **Verzending** > **Faxbevestiging** op het bedieningspaneel.

Een fax met uw computer verzenden



- Deze functie is mogelijk niet beschikbaar, afhankelijk van het model of de optionele onderdelen (zie "Functies per model" op pagina 8).

Hiermee kunt u een fax verzenden vanaf uw computer zonder gebruik te maken van het bedieningspaneel op het apparaat.

Om een fax te versturen vanaf uw computer moet het programma **Samsung Network PC Fax** zijn geïnstalleerd. Dit programma wordt automatisch geïnstalleerd tijdens de installatie van het printerstuurprogramma.

- 1 Open het document dat u wilt verzenden.
- 2 Selecteer **Afdrukken** in het menu **Bestand**.
Het venster **Afdrukken** verschijnt. Afhankelijk van uw toepassing kan dit venster er iets anders uitzien.

- 3 Selecteer **Samsung Network PC Fax** uit het venster **Afdrukken**
- 4 Klik op **Afdrukken** of **OK**.
- 5 Voer de nummers van de ontvangers in en selecteer opties



Selecteer het menu **Help** of klik op de knop  in het venster, en klik op de optie waar u meer over wilt weten.

- 6 Klik op **verzenden**.

Uitgestelde faxverzending

U kunt het apparaat zo instellen dat een fax op een later tijdstip (tijdens uw afwezigheid) wordt verzonden. U kunt met deze functie geen kleurenfax verzenden.

- 1 Plaats originelen in de documentinvoer met de bedrukte zijde naar boven of plaats een enkel document met de bedrukte zijde naar onder op de glasplaat van de scanner.
- 2 Druk op  (faxen) op het configuratiescherm.
- 3 Pas de resolutie en helderheid naar wens aan.

Faxfuncties

4 Druk op  (**Menu**) > **Faxfunctie** > **Uitgesteld verzenden** op het configuratiescherm.

Of selecteer **Fax** > **Uitgesteld verzenden** > **Aan** op het aanraakscherm.

5 Voer het nummer van het ontvangende faxapparaat in en druk op **OK**.

6 U wordt gevraagd om het volgende faxnummer waarnaar u het document wilt verzenden in te voeren.

7 Als u meerdere faxnummers wilt invoeren, drukt u op **OK** wanneer **Ja** oplicht, en herhaalt u stap 5.



- U kunt maximaal 10 bestemmingen ingeven.
- Na het invoeren van een groeps kiesnummer kunt u geen ander groeps kiesnummer meer invoeren.

8 Voer de naam en de tijd in van de taak.



Als u een tijdstip instelt dat vroeger is dan de huidige tijd, wordt de fax de volgende dag op het ingestelde tijdstip verzonden.

9 Het document wordt in het geheugen opgeslagen voordat het wordt verzonden.

Het apparaat keert terug naar stand-bymodus. Het display herinnert u eraan dat het apparaat zich in stand-bymodus bevindt en dat er een uitgesteld faxbericht is ingesteld.





Hiermee kunt u de lijst van uitgestelde faxtaken controleren.

Druk op  (**Menu**) > **Systeeminst.** > **Rapport** > **Geplande taken** op het bedieningspaneel.

Documenten toevoegen aan een gereserveerde fax

1 Plaats originelen in de documentinvoer met de bedrukte zijde naar boven of plaats een enkel document met de bedrukte zijde naar onder op de glasplaat van de scanner.

2 Druk op  (faxen) >  (**Menu**) > **Faxfunctie** > **Pag. toevoegen** op het bedieningspaneel.



3 Selecteer de faxtaak en druk op **OK**.

Als u klaar bent, selecteert **Nee** als **Nog een pagina?** wordt weergegeven. Het apparaat scant het origineel in en slaat het op in het geheugen.

4 Druk op  (**Cancel** of **Stop/Clear**) om terug te keren naar de gereedmodus.



Faxfuncties

Een gereserveerde faxtaak annuleren

- 1 Druk op  (faxen) >  (**Menu**) > **Faxfunctie** > **Taak annuleren** op het bedieningspaneel.
- 2 Selecteer de gewenste faxtaak en druk op **OK**.
- 3 Druk op **OK** wanneer **Ja** verschijnt.
De geselecteerde fax wordt uit het geheugen gewist.
- 4 Druk op  (**Stop/Clear**) om terug te keren naar de gereedmodus.

Een fax verzenden met een hoge prioriteit

U gebruikt deze functie als u een fax met hoge prioriteit moet verzenden voorafgaand aan andere geplande taken. Het origineel wordt naar het geheugen gescand en onmiddellijk verzonden zodra de lopende taak is voltooid.

- 1 Plaats originelen in de documentinvoer met de bedrukte zijde naar boven of plaats een enkel document met de bedrukte zijde naar onder op de glasplaat van de scanner.
- 2 Druk op  (**Faxen**) >  (**Menu**) > **Faxfunctie** > **Prior. verz.** op het bedieningspaneel.
Of selecteer **Fax** > **Prioritair verzenden** > **Aan** .
- 3 Voer het ontvangende faxnummer in en druk op **OK**.
- 4 Voer de naam van de taak in en druk op **OK**.
- 5 Als er een origineel op de glasplaat ligt, selecteert u **Ja** om een andere pagina toe te voegen. Plaats een ander origineel en druk op **OK**.
Als u klaar bent, selecteert **Nee** als **Nog een pagina?** wordt weergegeven.
Het document wordt gescand en gefaxt naar de bestemmingen.

Faxfuncties

Een verzonden fax doorsturen naar een andere bestemming

U kunt het apparaat zo instellen dat een verzonden fax per fax wordt doorgestuurd naar een andere bestemming. Deze functie is nuttig als u een fax wilt ontvangen wanneer u niet op kantoor bent.



- Ongeacht of u een kleurenfax hebt verzonden of ontvangen, worden de gegevens doorgestuurd in grijstinten.

- 1 Eén document plaatsen (zie "Originelen plaatsen" op pagina 49).

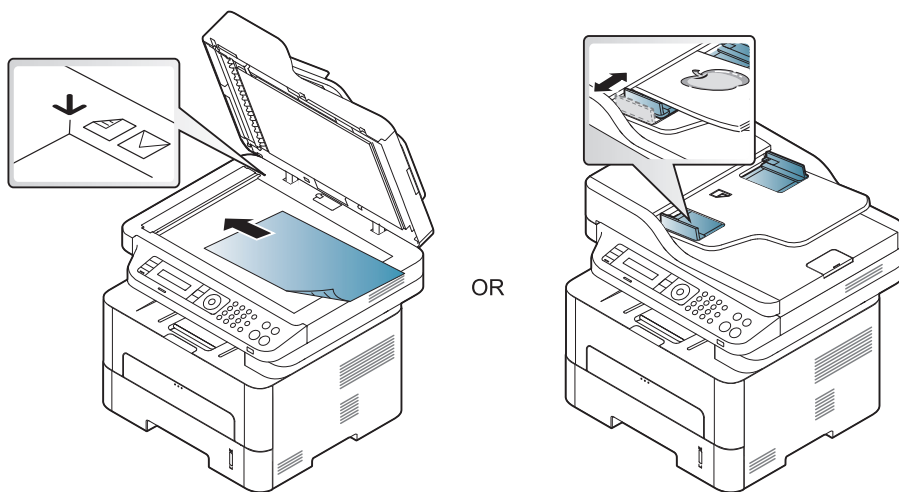

- 2 Druk op (faxen) > (Menu) > **Faxfunctie** > **Naar ander nr.** > **Doorsturen naar fax** > **Aan** op het bedieningspaneel.



De optie **Doorsturen** is mogelijk niet beschikbaar afhankelijk van model of optionele onderdelen (zie "Verschillende functies" op pagina 10).

- 3 Voer het ontvangende faxnummer, e-mailadres of serveradres in en druk op **OK**.
- 4 Druk op (**Stop/Clear**) om terug te keren naar de gereedmodus. Na elkaar verzonden faxen zullen doorgestuurd worden naar het opgegeven faxapparaat.



Ontvangen faxen doorsturen

U kunt het apparaat zo instellen dat een ontvangen fax per fax of pc wordt doorgestuurd naar een andere bestemming. Deze functie is nuttig als u een fax wilt ontvangen wanneer u niet op kantoor bent.



Ongeacht of u een kleurenfax hebt verzonden of ontvangen, worden de gegevens doorgestuurd in grijstinten.

Faxfuncties

- 1 Druk op  (fax) >  (Menu) > **Faxfunctie** > **Ontv. doorst.** > **Doorsturen naar fax** of **Doorst. n. PC** > **Aan** op het bedieningspaneel.





De optie **Doorsturen** is mogelijk niet beschikbaar afhankelijk van model of optionele onderdelen (zie "Verschillende functies" op pagina 10).

- 2 Selecteer **Drst & afdr.** als u wilt dat het apparaat de fax afdrukt nadat het deze heeft doorgestuurd.
- 3 Voer het ontvangende faxnummer, e-mailadres of serveradres in en druk op **OK**.
- 4 Voer de starttijd en de eindtijd in, en druk vervolgens op **OK**.
- 5 Druk op  (**Stop/Clear**) om terug te keren naar de gereedmodus.
Na elkaar verzonden faxen zullen doorgestuurd worden naar het opgegeven faxapparaat.

Een fax met uw computer ontvangen



- Deze functie is mogelijk niet beschikbaar, afhankelijk van het model of de optionele onderdelen (zie "Functies per model" op pagina 8).
- Om deze functie te kunnen gebruiken, moet u de volgende optie op het bedieningspaneel instellen:

Druk op  (fax) >  (Menu) > **Faxfunctie** > **Ontv. doorst.** > **Doorst. n. PC** > **Aan** op het bedieningspaneel.
Of selecteer **Instelling** > **Apparaatinst.** > **Volg.** > **Fax instellen** > **Doorsturen** > **PC** > **Aan**.



- 1 Open Samsung Easy Printer Manager.
- 2 Selecteer het juiste apparaat in de **Lijst met printers**.
- 3 Selecteer het menu **Instellingen voor faxen naar pc**.
- 4 Wijzig de faxinstellingen met **Faxontvangst op apparaat inschakelen**.
 - **Type afbeelding:** De ontvangen faxberichten converteren naar PDF of TIFF.
 - **Opslaglocatie:** De locatie selecteren voor het opslaan van geconverteerde faxberichten.
 - **Prefix:** Selecteer een prefix.

Faxfuncties

- **Ontvangen fax afdrukken:** stelt na ontvangst van de fax de afdrukgegevens in voor het ontvangen faxbericht.
- **Waarschuwen bij voltooiing:** Als een fax wordt ontvangen, wordt een pop-upvenster geopend met een melding.
- **Openen met standaardtoepassing:** Na ontvangst van de fax wordt de fax geopend met de standaardapplicatie.
- **Geen:** Het apparaat meldt het ontvangen van de fax niet bij de gebruiker en opent de applicatie ook niet.



5 Druk op **Opslaan > OK**.

De ontvangstmodus wijzigen

1 Druk op  (faxen) >  (**Menu**) > **Faxinstel.** > **Ontvangen** > **Ontvangstmodus** op het bedieningspaneel.

Of selecteer **Instelling > Apparaatinst.** > **Volg.** > **Standaardinstelling > Standaard faxen > Algemeen > Ontvangstmodus** .

2 Selecteer de gewenste optie.

- **Fax:** hiermee wordt een inkomende faxoproep aangenomen en wordt onmiddellijk overgeschakeld naar de faxontvangstmodus.
- **Tel:** Hiermee ontvangt u een fax door op  (**On Hook Dial**) en vervolgens op  (**Start**) te drukken.

- **Ant/Fax:** wordt gebruikt als er een antwoordapparaat is aangesloten op uw apparaat. Inkomende oproepen worden beantwoord door het antwoordapparaat en de beller kan een boodschap op het antwoordapparaat achterlaten. Als het faxapparaat een faxtoon op de lijn opvangt, schakelt het automatisch over naar faxmodus om de fax te ontvangen.



Sluit een antwoordapparaat aan op de EXT-uitgang aan de achterkant van het apparaat om de **Ant/Fax**-modus te gebruiken.

- **DRPD:** U kunt een oproep aannemen met de DRPD-functie (Distinctive Ring Pattern Detection – detectie van distinctieve belpatronen). "Distinctive Ring" of beltoonherkenning is een dienst van de telefoonmaatschappij waarmee men via één telefoonlijn meerdere oproepen gelijktijdig kan beantwoorden. Zie "Faxen ontvangen in DRPD-modus" op pagina 250 voor meer informatie.





Deze instelling is niet in alle landen beschikbaar.

3 Druk op **OK**.

4 Druk op  (**Cancel** of **Stop/Clear**) om terug te keren naar de gereedmodus.

Faxfuncties

Handmatig ontvangen in telefoonmodus

Wanneer u de faxtoon van het extern faxapparaat hoort, kunt een faxoproep ontvangen door achtereenvolgens op  (On Hook Dial) en op  (Start).

Automatisch ontvangen in antwoordapparaat/faxmodus

Als u deze modus wilt gebruiken, moet u een antwoordapparaat aansluiten op de EXT-uitgang aan de achterzijde van uw apparaat. Als de beller een bericht achterlaat, slaat het antwoordapparaat het bericht op. Als het apparaat een faxtoon op de lijn detecteert, wordt de fax automatisch ontvangen.



- Als u het apparaat in deze modus hebt ingesteld en het antwoordapparaat is uitgeschakeld of er is geen antwoordapparaat op de EXT-uitgang aangesloten, wordt na een vooraf ingesteld aantal belsignalen automatisch overgeschakeld naar de faxmodus.
- Als uw antwoordapparaat een door de gebruiker instelbare teller voor beltonen heeft, stelt u het apparaat zo in dat het inkomende oproepen binnen de eerste beltoon aanneemt.
- Als de telefoonmodus van het apparaat is ingeschakeld, moet u het faxapparaat met het antwoordapparaat loskoppelen of uitschakelen. Anders zal het uitgaande bericht van het antwoordapparaat uw telefoongesprek verstoren.

Faxen ontvangen via een intern telefoontoestel

Als u een intern telefoontoestel gebruikt dat is aangesloten op de EXT-aansluiting, kunt u een fax ontvangen van iemand met wie u in gesprek bent op het interne telefoontoestel zonder dat u naar het faxapparaat hoeft te gaan.

Wanneer u een oproep ontvangt op een intern telefoontoestel en u hoort faxtonen, drukt u op de toetsen ***9*** op het intern telefoontoestel. Het apparaat ontvangt de fax.

9 is de voorgeprogrammeerde fabriekscodes voor ontvangst op afstand. De eerste en de laatste asterisk liggen vast, maar u kunt het middelste cijfer naar wens wijzigen.



Wanneer u een gesprek via het telefoontoestel dat is aangesloten op de EXT-aansluiting, zijn de functies voor scannen en kopiëren niet beschikbaar.

Faxfuncties

Faxen ontvangen in DRPD-modus

"Distinctive Ring" of beltoonherkenning is een dienst van de telefoonmaatschappij waarmee men via één telefoonlijn meerdere oproepen gelijktijdig kan beantwoorden. Deze functie wordt vaak gebruikt door antwoorddiensten die voor verschillende klanten telefoonoproepen beantwoorden en moeten weten welk nummer iemand heeft gekozen om de oproep correct te kunnen beantwoorden.



Deze instelling is niet in alle landen beschikbaar.

- 1 Selecteer  (faxen) >  (Menu) > **Fax instellen** > **Ontvangst** > **DRPD-modus** > **Wachttoon** op het bedieningspaneel.

Of selecteer **Instelling** > **Apparaatinst.** > **Volg.** > **Standaardinstelling** > **Standaard faxen** > **Algemeen** > **Ontvangstmodus** > **DRPD** .

- 2 Bel met een andere telefoon naar uw faxnummer.
- 3 Als het apparaat begint te rinkelen, beantwoordt u de oproep niet. Het apparaat heeft enkele belsignalen nodig om het patroon te "leren" herkennen.

Als het patroon is herkend voor later gebruik, verschijnt **voltooid** **voltooid** op het display. Als de instelling van DRPD mislukt, verschijnt **Fout DRPD-besignaal**.

- 4 Druk op **OK** wanneer DRPD verschijnt en begin opnieuw vanaf stap 2.



- Als u uw faxnummer wijzigt of als u het apparaat aansluit op een andere telefoonlijn, moet u DRPD opnieuw instellen.
- Nadat u DRPD hebt ingesteld, belt u opnieuw naar uw faxnummer om te controleren of het apparaat antwoordt met een faxtoon. Bel vervolgens naar een ander nummer dat aan dezelfde lijn is toegekend om te controleren of de oproep wordt doorgeschakeld naar uw intern telefoontoestel of naar het antwoordapparaat dat is aangesloten op de EXT-uitgang.

Ontvangen in veilige ontvangstmodus





Deze functie is mogelijk niet beschikbaar, afhankelijk van het model of de optionele onderdelen (zie "Functies per model" op pagina 8).

Mogelijk wilt u niet dat faxberichten die tijdens uw afwezigheid binnenkomen door anderen worden bekeken. Als u de veilige ontvangstmodus inschakelt, worden alle inkomende faxen in het geheugen opgeslagen. U kunt de faxen vervolgens afdrukken door het wachtwoord in te voeren.



Faxfuncties



Als u de veilige ontvangstmodus wilt gebruiken, moet u het menu activeren via  (faxen) >  (**Menu**) > **Faxfunctie** > **Veilig ontvangen** op het bedieningspaneel.

Of selecteer **Instelling** > **Apparaatinst.** > **Volg.** > **Fax instellen** > **Veilig ontvangen**.

Ontvangen faxen afdrukken

1 Selecteer  (faxen) >  (**Menu**) > **Faxfunctie** > **Veilige ontvangst** > **Afdrukken** op het bedieningspaneel.

Of selecteer **Instelling** > **Apparaatinst.** > **Volg.** > **Fax instellen** > **Veilig ontvangen** > **Afdrukk.** .

2 Voer een wachtwoord van vier cijfers in en druk op **OK**.

3 Alle in het geheugen opgeslagen faxberichten worden afgedrukt.

Faxen ontvangen in het geheugen

Aangezien het apparaat meerdere taken tegelijk kan uitvoeren, kan het faxen ontvangen terwijl u kopieert of afdrukt. Als u tijdens het kopiëren of afdrukken een fax ontvangt, slaat het apparaat de inkomende fax in het geheugen op. Zodra u klaar bent met kopiëren of afdrukken, wordt de fax automatisch afgedrukt.



Wanneer de fax is ontvangen en wordt afgedrukt, kunnen tegelijkertijd geen andere kopieer- of afdrukopdrachten worden verwerkt.

Automatisch een verzendrapport afdrukken

U kunt het apparaat zo instellen dat een rapport wordt afgedrukt met gedetailleerde informatie over de 50 laatste faxen (zowel verzonden als ontvangen), met vermelding van datum en tijd.

1 Druk op  (faxen) >  (**Menu**) > **Fax instellen** > **Autom. rapport** > **Aan** op het bedieningspaneel.

2 Druk op  (**Cancel** of **Stop/Clear**) om terug te keren naar de gereedmodus.

Functies voor gedeelde map gebruiken

Met deze functie kan het geheugen van het apparaat als een gedeelde map worden gebruikt. Het voordeel van deze functie is dat u gemakkelijk gebruik kunt maken van de gedeelde map via het scherm van uw computer.



- Deze functie is mogelijk niet beschikbaar, afhankelijk van het model of de optionele onderdelen (zie "Functies per model" op pagina 8).
- U kunt deze functie gebruiken bij de modellen die over een opslagapparaat beschikken (zie "Verschillende functies" op pagina 10).
- De beheerder kan de id en het wachtwoord instellen om de toegang van de gebruiker te beperken. Daarnaast kan de beheerder het maximaal aantal gelijktijdige gebruikers instellen.

Een gedeelde map maken

- 1 Open het venster van de Windows Verkenner op de computer.
- 2 Voer het **\\[IP-adres]** van de printer in (bijvoorbeeld: \\169.254.133.42) in het adresveld en druk op de Enter-toets of klik op **Ga naar**.
- 3 Maak een nieuwe map in de map **nfsroot**.

De gedeelde map gebruiken

U kunt de gedeelde map op precies dezelfde manier gebruiken als op de normale computer. Maak, bewerk en verwijder de map of het bestand zoals een normale Windows-map. U kunt ook de gescande gegevens in de gedeelde map opslaan. U kunt bestanden die zijn opgeslagen in een gedeelde map rechtstreeks afdrucken. U kunt de bestanden in de indelingen TIFF, BMP, JPEG en PRN afdrucken.

Gebruik van geheugen-/harde schijffuncties



U kunt deze functie gebruiken bij de modellen die over een massaopslagapparaat (HDD) of geheugen beschikken (zie "Verschillende functies" op pagina 10).

Het optionele geheugen instellen

vanuit het stuurprogramma van de printer

Als het optionele geheugen is geïnstalleerd, kunt u gebruikmaken van geavanceerde afdrukfuncties, zoals een afdruktaak opslaan of in de wachtrij op de harde schijf plaatsen, een afdruktaak controleren en een persoonlijke afdruktaak specificeren in het venster **Afdrukken**. Kies **Eigenschappen** of **Voorkeur** en stel de afdrukmodus in.

Via het bedieningspaneel

Als uw apparaat beschikt over een optioneel geheugen of een optionele harde schijf, dan kunt u deze functies gebruiken via de knop  (**Menu**) > **Systeeminst.** > **Taakbeheer**.

- **Actieve taak:** Alle afdruktaken die nog niet zijn afgedrukt bevinden zich in de actieve wachtrij in de volgorde waarin u ze naar de printer hebt gestuurd. U kunt een afdruktaak verwijderen uit de wachtrij voordat deze wordt afgedrukt of een afdruktaak sneller laten afdrukken.
- **Bestandsbeleid:** U kunt het bestandsbeleid kiezen voor het genereren van een bestandsnaam voor u doorgaat met een afdruktaak vanaf het optioneel geheugen. Als de naam reeds in het optioneel geheugen is opgeslagen, wijzigt u de naam of overschrijft u de bestaande naam.
- **Opgeslagen taak:** Hiermee kunt u een opgeslagen afdruktaak afdrukken of verwijderen.



- Afhankelijk van de opties of het model zullen sommige menu's mogelijk niet op het display verschijnen. Als dit het geval is, zijn deze opties niet van toepassing op uw apparaat.
- Na het installeren van de harde schijf kunt u ook de vooraf gedefinieerde documentsjablonen afdrukken via de knop  (**Menu**) > **Systeeminst.** > **Menu Formulier**.



5. Nuttige beheerprogramma's

Dit hoofdstuk introduceert beheerprogramma's waarmee u de mogelijkheden van uw apparaat maximaal kunt benutten.

- **Easy Capture Manager** 255
- **Samsung AnyWeb Print** 256
- **Easy Eco Driver** 257
- **SyncThru™ Web Service gebruiken** 258
- **Werken met Samsung Easy Document Creator** 262
- **Samsung Easy Printer Manager gebruiken** 263
- **Samsung-printerstatus gebruiken** 267



Easy Capture Manager



- Deze functie is mogelijk niet beschikbaar, afhankelijk van het model of de optionele onderdelen (zie "Software" op pagina 8).
- Alleen beschikbaar voor gebruikers van Windows-besturingssystemen (zie "Software" op pagina 8).

Maak een schermafbeelding en start Easy Capture Manager door op de toets Scherm afdrukken te drukken. U kunt nu gemakkelijk uw schermafbeelding onbewerkt of bewerkt afdrukken.

Samsung AnyWeb Print



- Deze functie is mogelijk niet beschikbaar, afhankelijk van het model of de optionele onderdelen (zie "Software" op pagina 8).
- Alleen beschikbaar voor gebruikers met Windows- en Mac-besturingssystemen (zie "Software" op pagina 8).

Met dit hulpprogramma kunt u van schermen in Windows Internet Explorer een schermopname of afdrukvoorbeeld maken en afdrukken, op een veel eenvoudigere manier dan in het gebruikelijke programma. Klik op **Start > Alle programma's > Samsung Printers > Samsung AnyWeb Print > Download the latest version** om naar de website te gaan waar u het hulpprogramma kunt downloaden.

Easy Eco Driver



- Alleen beschikbaar voor gebruikers met Windows-besturingssystemen.
- Deze functie is mogelijk niet beschikbaar, afhankelijk van het model of de optionele onderdelen (zie "Functies per model" op pagina 8).

Met Easy Eco Driver kunt u ecofuncties toepassen om papier en toner te besparen voordat u afdrukt. Als u deze toepassing wilt gebruiken, moet u het selectievakje **Easy Eco Driver starten starten vóór afdrucken** in de printereigenschappen inschakelen.

Met Easy Eco Driver kunt u ook eenvoudige bewerkingen uitvoeren, zoals het verwijderen van afbeeldingen en tekst, het wijzigen van lettertypen, en meer. U kunt instellingen die u vaak gebruikt, opslaan als voorinstelling.

Gebruiken:

- 1 Open een document dat u wilt afdrucken.
- 2 Druk het document af.
Er verschijnt een voorbeeldvenster.
- 3 Selecteer de opties die u wilt toepassen op het document.
U kunt een voorbeeld van de toegepaste functies bekijken.
- 4 Klik op **Afdrukken**.

SyncThru™ Web Service gebruiken



- Voor SyncThru™ Web Service is minimaal Internet Explorer 6.0 of hoger vereist.
- De uitleg over SyncThru™ Web Service in deze gebruikershandleiding kan afhankelijk zijn van de opties en het model, en komt mogelijk niet helemaal overeen met uw apparaat.
- Alleen voor draadloos model (zie "Software" op pagina 8).

SyncThru™ Web Service weergeven

- 1 Open een webbrowser in Windows, zoals Internet Explorer.
Typ het IP-adres van het apparaat (http://xxx.xxx.xxx.xxx) in het adresveld en druk op de Enter-toets of klik op **Ga naar**.
- 2 De in het apparaat geïntegreerde website wordt geopend.

Aanmelden bij SyncThru™ Web Service

Voor u de opties in SyncThru™ Web Service kunt instellen, moet u zich aanmelden als beheerder. U kunt SyncThru™ Web Service nog altijd gebruiken zonder u aan te melden, maar u zult geen toegang hebben tot het tabblad **Settings** en het tabblad **Security**.

- 1 Klik op **Login** in de rechterbovenhoek van de SyncThru™ Web Service-website.
- 2 Typ de juiste gegevens bij **ID** en **Password** en klik vervolgens op **Login**.
 - **ID: admin**
 - **Password: sec00000**

SyncThru™ Web Service gebruiken

SyncThru™ Web Service overzicht

 Information Settings Security Maintenance



Afhankelijk van uw model zullen sommige menu's mogelijk niet verschijnen.

Het tabblad Information

Op dit tabblad wordt algemene informatie over het apparaat weergegeven. U kunt diverse gegevens controleren, waaronder de resterende hoeveelheid toner. U kunt ook verslagen uitprinten.

- **Active Alerts:** Toont de waarschuwingen die in het apparaat zijn gegenereerd en hun ernst.
- **Supplies:** Toont hoeveel pagina's zijn afgedrukt en hoeveel toner er nog in de cassette zit.
- **Usage Counters:** Toont de gebruiksteller
- **Current Settings:** Toont informatie of het apparaat en het netwerk.
- **Print information:** Drukt rapporten af zoals systeemgerelateerde rapporten, e-mailadressen en lettertyperapporten.

Het tabblad Settings

Op dit tabblad kunt u de configuratie van uw apparaat en netwerk instellen. U moet zich aanmelden als beheerder om dit tabblad weer te geven.

- Het tabblad **Machine Settings:** Stelt de door uw machine geleverde opties in.
- Het tabblad **Network Settings:** Toont opties voor de netwerkomgeving. Stelt opties in zoals TCP/IP en netwerkprotocollen.

Het tabblad Security

Op dit tabblad kunt u de beveiligingsgegevens van uw systeem en van het netwerk instellen. U moet zich aanmelden als beheerder om dit tabblad weer te geven.

- **System Security:** Stelt de gegevens van de systeembeheerder in en schakelt tevens de apparaatfuncties in- of uit.
- **Network Security:** Stelt instellingen voor HTTPs, IPSec, IPv4/IPv6 filtering, 802.1x en verificatieservers in.
- **User Access Control:** Hiermee worden gebruikers ingedeeld in verschillende groepen op basis van de rol van de afzonderlijke gebruikers. De machtigings-, verificatie- en accountinstellingen van elke gebruiker worden bepaald door de rol die aan de groep is toegewezen.

SyncThru™ Web Service gebruiken

Het tabblad Maintenance

Op dit tabblad kunt u uw apparaat onderhouden door de firmware te upgraden en contactgegevens voor het versturen van e-mails in te stellen. U kunt ook verbinding maken met de website van Samsung of stuurprogramma's downloaden door het menu **Link** te selecteren.

- **Firmware Upgrade:** Bijwerken van de firmware van uw apparaat.
- **Contact Information:** Contactgegevens tonen.
- **Link:** Toont koppelingen naar nuttige sites waar u informatie kunt downloaden of lezen.

E-mailmelding instellen

U kunt e-mails ontvangen over de status van uw apparaat door deze optie in te stellen. Door gegevens, zoals IP-adressen, hostnaam, e-mailadressen en SMTP-servergegevens in te stellen zal de apparaatstatus (tonercassette leeg of machinefout) automatisch naar het e-mailadres van een bepaald persoon worden verzonden. Deze optie wordt mogelijk vaker gebruikt door een apparaatbeheerder.



Afhankelijk van de opties of het model verschijnen sommige menu's mogelijk niet op het display. Als dit het geval is, zijn deze opties niet van toepassing op uw apparaat.

- 1 Open een webbrowser in Windows, zoals Internet Explorer.
Typ het IP-adres van het apparaat (<http://xxx.xxx.xxx.xxx>) in het adresveld en druk op de Enter-toets of klik op **Ga naar**.
- 2 De in het apparaat geïntegreerde website wordt geopend.
- 3 Selecteer **Machine Settings > E-mail Notification** op het tabblad **Settings**.

SyncThru™ Web Service gebruiken



Als u de server voor uitgaande e-mail nog niet hebt geconfigureerd, gaat u naar **Settings > Network Settings > Outgoing Mail Server(SMTP)** om de netwerkomgeving te configureren voor u e-mailmelding instelt.

4 Schakel het selectievakje voor **Enable** in om **E-mail Notification** te gebruiken.

5 Klik op de knop **Add** om een gebruiker van e-mailmelding in te stellen.

Stel de naam van de ontvanger in en het (de) e-mailadres(sen) met meldingsitems waarvoor u een waarschuwing wilt ontvangen.

6 Klik op **Apply**.



Als de firewall is ingeschakeld, zal de e-mail mogelijk niet verzonden kunnen worden. Neem in dat geval contact op met de netwerkbeheerder.

Informatie over de systeembeheerder instellen

Deze instelling is nodig om gebruik te kunnen maken van de optie e-mailmelding.



Afhankelijk van de opties of het model verschijnen sommige menu's mogelijk niet op het display. Als dit het geval is, zijn deze opties niet van toepassing op uw apparaat.

- 1** Open een webbrowsier in Windows, zoals Internet Explorer.
Typ het IP-adres van het apparaat (<http://xxx.xxx.xxx.xxx>) in het adresveld en druk op de Enter-toets of klik op **Ga naar**.
- 2** De in het apparaat geïntegreerde website wordt geopend.
- 3** Selecteer op het tabblad **Security System Security > System Administrator**
- 4** Voer de naam, het telefoonnummer, locatie en e-mailadres van de beheerder in.
- 5** Klik op **Apply**.

Werken met Samsung Easy Document Creator

Samsung Easy Document Creator is een programma dat u helpt bij het scannen, verzamelen en bewaren van documenten in verschillende formaten, inclusief het .epub formaat. Deze documenten kunnen vervolgens via sociale netwerken of fax worden gedeeld. Of u nu als student onderzoeksgegevens uit de bibliotheek moet ordenen of als moeder foto's van het verjaardagsfeestje van vorig jaar wilt delen, met Samsung Easy Document Creator beschikt u over alle benodigde hulpmiddelen.

De Samsung Easy Document Creator omvat de volgende functies:

- **Afbeelding scannen:** Te gebruiken voor het scannen van een of meerdere afbeeldingen.
- **Document scannen:** Te gebruiken voor het scannen van tekstdocumenten of documenten met tekst en afbeeldingen.
- **Tekst converteren:** Te gebruiken voor documenten die in een bewerkbare tekstopmaak moeten worden opgeslagen.
- **Boek scannen:** Te gebruiken om boeken via de glasplaat te scannen.
- **Uploaden naar SNS:** Biedt een eenvoudige en snelle manier om gescande of bestaande afbeeldingen te uploaden naar diverse sociale netwerksites (SNS).
- **Converteren naar e-book:** Biedt de mogelijkheid om meerdere documenten als één e-book te scannen of bestaande bestanden naar e-bookopmaak.
- **Plug-in:** Scannen, faxen en naar e-book converteren direct vanuit Microsoft Office.



Klik op de knop **Help** () in het venster, en klik op de optie waar u meer over wilt weten.

Samsung Easy Printer Manager gebruiken



- Deze functie is mogelijk niet beschikbaar, afhankelijk van het model of de optionele onderdelen (zie "Software" op pagina 8).
- Alleen beschikbaar voor gebruikers met Windows- en Mac-besturingssystemen (zie "Software" op pagina 8).
- Voor Samsung Easy Printer Manager met Windows is minimaal Internet Explorer 6.0 of hoger vereist.

Samsung Easy Printer Manager is een programma waarbinnen alle printerinstellingen van Samsung op een enkele plaats samengebracht zijn. Samsung Easy Printer Manager combineert printerinstellingen met omgevingsfactoren, instellingen/taakopties en startopties. Met al deze functies heeft overzichtelijk toegang tot alle functies van uw Samsung-printer. Samsung Easy Printer Manager biedt twee verschillende interfaces waaruit de gebruiker kan kiezen: een basisinterface en een interface voor gevorderde gebruikers. Overschakelen tussen de twee interfaces is eenvoudig: klik gewoon op een knop.

Informatie over Samsung Easy Printer Manager

Openen van het programma:

Voor Windows:

Kies **Start > Programma's** of **Alle programma's > Samsung Printers > Samsung Easy Printer Manager > Samsung Easy Printer Manager**.

Mac-gebruikers,

Open de map **Toepassingen > de map Samsung > Samsung Easy Printer Manager**.



De Samsung Easy Printer Manager-interface bestaat uit verschillende kaders die in de onderstaande tabel worden beschreven:

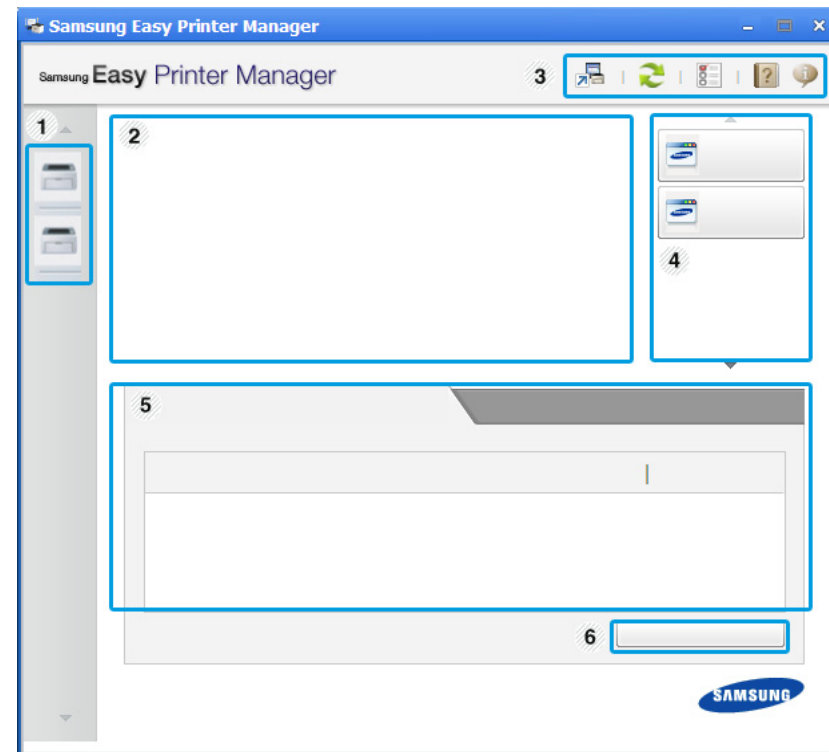

De schermafbeelding kan verschillen, afhankelijk van het besturingssysteem dat u gebruikt.



Samsung Easy Printer Manager gebruiken

1	Printerlijst	De printerlijst geeft printers weer die geïnstalleerd zijn op uw computer en netwerkprinters die zijn toegevoegd met netwerkverkenning (alleen in Windows).
2	Printerinformatie	<p>In dit kader staat algemene informatie over uw apparaat. U kunt deze informatie controleren, zoals de naam van het printermodel, het IP-adres (of poortnummer) en de printerstatus.</p> <p> U kunt de Gebruikershandleiding bekijken.</p> <p>Knop Problemen oplossen: Deze knop verandert in Probleemoplossingsgids als er een fout optreedt. U kunt direct naar het desbetreffende deel in de gebruikershandleiding gaan.</p>
3	Programma-informatie	<p>Bevat koppelingen voor overschakelen naar geavanceerde instellingen, voorkeursinstellingen, hulp en informatie over het programma.</p> <p> Met de knop  kunt u de interface wijzigen in de interface voor gevorderde gebruikers (zie "Overzicht interface instellingen voor gevorderde gebruikers" op pagina 265).</p>

4	Snelkoppelingen	<p>Toont Snelkoppelingen naar printerspecifieke functies. Dit gedeelte bevat ook koppelingen naar toepassingen in de geavanceerde instellingen.</p> <p> Als u op uw apparaat verbinding maakt met een netwerk, wordt het pictogram SyncThru™ Web Service ingeschakeld.</p>
5	Inhoud	Toont informatie over de geselecteerde printer, het niveau van de toner en het papier. De informatie wijzigt naargelang de gekozen printer. Niet alle apparaten beschikken over deze functie.
6	Benodigheden bestellen	Klik op de knop Bestellen in het deelvenster om verbruiksartikelen te bestellen. U kunt online reservetoner cassette(s) bestellen.



Selecteer het menu **Help** of klik op de knop  in het venster, en klik op de optie waar u meer over wilt weten.

Samsung Easy Printer Manager gebruiken

Overzicht interface instellingen voor gevorderde gebruikers

De interface voor gevorderde gebruikers is bedoeld voor de beheerder van het netwerk en de printers.



Afhankelijk van de opties of het model verschijnen sommige menu's mogelijk niet op het display. Als dit het geval is, zijn deze opties niet van toepassing op uw apparaat.

Apparaatinstellingen

U kunt verschillende apparaatinstellingen zoals papier, indeling, emulatie, netwerk en afdrukinformatie instellen.

Instellingen voor scannen naar pc

Dit menu bevat instellingen waarmee u profielen voor scannen naar pc kunt maken of verwijderen.

- **Scannen activeren:** Hiermee bepaalt u of de scanfunctie is ingeschakeld op het apparaat.
- Het tabblad **Standaard:** Dit tabblad bevat algemene scan- en apparaatinstellingen.

- Het tabblad **Afbeelding:** Dit tabblad bevat instellingen voor beeldbewerking.

Instellingen voor faxen naar pc

Dit menu bevat instellingen voor de basisfaxfunctie van het geselecteerde apparaat.

- **Uitschakelen:** Als **Uitschakelen** is ingesteld op **Aan**, worden binnenkomende faxen niet ontvangen op dit apparaat.
- **Faxontvangst op apparaat inschakelen:** Hiermee kunt u faxen op het apparaat inschakelen en meer opties voor de faxfunctie instellen.

Waarschuwingsinstellingen (alleen voor Windows)

Dit menu bevat instellingen gerelateerd aan de waarschuwingen over fouten en storingen.

- **Printerwaarschuwing:** Levert instellingen met betrekking tot wanneer waarschuwingen ontvangen worden.
- **E-mailwaarschuwing:** Levert opties met betrekking tot het ontvangen van waarschuwingen via e-mail.
- **Overzicht van waarschuwingen:** Levert een geschiedenis met betrekking tot waarschuwingen gerelateerd aan het apparaat en de toner.

Samsung Easy Printer Manager gebruiken

Taakaccountbeheer

Levert een overzicht van informatie over de verdeling van afdruktaken per specifieke gebruiker. Deze verdeling kan aangemaakt en toegepast worden op apparaten via taakaccountancysoftware zoals SyncThru™ of de CounThru™ administratiesoftware.

Samsung-printerstatus gebruiken

Samsung-printerstatus is een programma dat de status van de printer controleert en u daarvan op de hoogte houdt.



- Het venster Samsung-printerstatus en de inhoud die in deze gebruikershandleiding worden getoond, kunnen verschillen afhankelijk van de gebruikte printer of het gebruikte besturingssysteem.
- Controleer welke besturingssystemen compatibel zijn met uw apparaat (zie "Specificaties" op pagina 108).
- Alleen beschikbaar voor gebruikers van Windows-besturingssystemen (zie "Software" op pagina 8).

Overzicht Samsung-printerstatus

Als er een fout optreedt tijdens het gebruik van het apparaat, kunt u de fout controleren in Samsung-printerstatus. Samsung-printerstatus wordt automatisch geïnstalleerd wanneer u de apparaatsoftware installeert.

U kunt Samsung-printerstatus ook handmatig opstarten. Ga naar **Voorkeursinstellingen voor afdrukken**, klik op het tabblad **Basis** > de knop **Printerstatus**.

Deze pictogrammen verschijnen op de Windows-taakbalk:

Pictogram	betekent	Omschrijving
	Normaal	Het apparaat staat klaar voor gebruik en er zijn geen fouten of waarschuwingen.
	Waarschuwing	Het apparaat is in een toestand waarin er in de toekomst een fout kan optreden. Dit is bijvoorbeeld als het niveau van de toner laag is, wat kan leiden tot de toner-leegstatus.
	Fout	Er is minstens één fout in het apparaat.

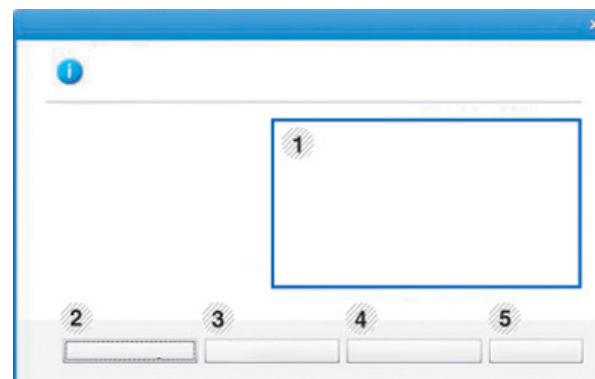

1	Tonerniveau	Hier wordt het resterende tonerniveau in de cassette(s) weergegeven. Het apparaat en het aantal tonercassette(s) in het bovenstaande venster kunnen verschillen afhankelijk van de gebruikte printer. Niet alle apparaten beschikken over deze functie.
---	--------------------	---

Samsung-printerstatus gebruiken

2	Optie	U kunt instellingen voor waarschuwingen gerelateerd aan afdruktaken opgeven.
3	Benod. bestellen	U kunt online reservetoneercassette(s) bestellen.
4	Gebruikershandleiding	<p>U kunt de Gebruikershandleiding bekijken.</p> <div data-bbox="421 464 1084 743"><p>Deze knop verandert in Probleemoplossingsgids als er een fout optreedt. U kunt direct naar het deel met de probleemoplossing gaan in de gebruikershandleiding.</p></div>
5	Sluiten	Sluit het venster.



6. Problemen oplossen

In dit hoofdstuk vindt u nuttige informatie over wat u moet doen als er een probleem optreedt.

- **Problemen met papierinvoer** 270
- **Problemen met de voeding en het netsnoer** 271
- **Afdrukproblemen** 272
- **Problemen met de afdrukkwaliteit** 277
- **Problemen met kopiëren** 285
- **Problemen met scannen** 286
- **Problemen met faxen** 288
- **Problemen met het besturingssysteem** 290

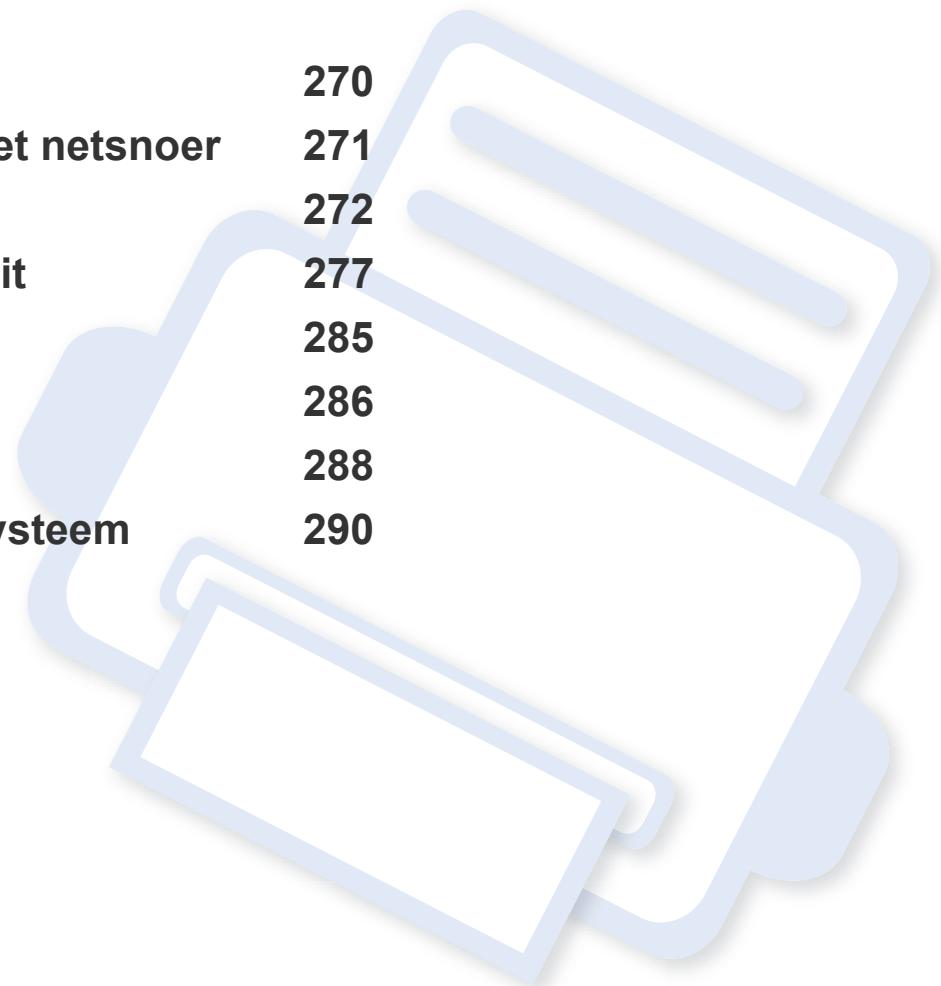

Problemen met papierinvoer

Toestand	Voorgestelde oplossing
Het papier loopt vast tijdens het afdrukken.	Verwijder het vastgelopen papier.
Papier kleeft aan elkaar.	<ul style="list-style-type: none">• Controleer de maximale papiercapaciteit van de lade.• Zorg dat u een geschikte papiersoort gebruikt.• Haal het papier uit de lade en buig het of waaier het uit.• In vochtige omstandigheden kunnen bepaalde papiersoorten aan elkaar blijven kleven.
Invoerprobleem met een aantal vellen tegelijk.	Er kan niet meer dan één papiersoort tegelijk in de lade worden geplaatst. Plaats alleen papier van hetzelfde soort en hetzelfde formaat en gewicht.
Afdrukpapier wordt niet ingevoerd.	<ul style="list-style-type: none">• Verwijder vastgelopen papier in het apparaat.• Het papier werd niet goed in de lade gelegd. Verwijder het papier en plaats het op de juiste manier in de lade.• Er ligt te veel papier in de lade. Verwijder het teveel aan papier.• Het papier is te dik. Gebruik alleen papier dat voldoet aan de specificaties van het apparaat.
Het papier blijft vastlopen.	<ul style="list-style-type: none">• Er ligt te veel papier in de lade. Verwijder het teveel aan papier. Gebruik de lade voor handmatige invoer als u op speciaal materiaal afdrukt.• U gebruikt een verkeerde papiersoort. Gebruik alleen papier dat voldoet aan de specificaties van het apparaat.• Misschien zitten er materiaalresten in het apparaat. Open de voorklep en verwijder de resten.
Enveloppen trekken scheef of worden niet goed ingevoerd.	Zorg dat de papiergeleiders aan beide kanten van de envelop goed zijn ingesteld (ze moeten de envelop net raken).

Problemen met de voeding en het netsnoer

Aan/uit

Toestand	Voorgestelde oplossing
Het apparaat krijgt geen stroom, of de verbindingkabel tussen de computer en het apparaat is niet goed aangesloten.	<ul style="list-style-type: none">• Sluit de printer eerst op de netvoeding aan. Als het bedieningspaneel van het apparaat een  (Power/Wakeup)-knop heeft, moet u hierop drukken.• Maak de kabel van het apparaat los en sluit deze opnieuw aan.

Afdrukproblemen

Toestand	Mogelijke oorzaak	Voorgestelde oplossing
Het apparaat drukt niet af.	Het apparaat krijgt geen stroom.	Sluit de printer eerst op de netvoeding aan. Als het bedieningspaneel van het apparaat een  (Power/Wakeup)-knop heeft, moet u hierop drukken.
	Het apparaat is niet als standaardprinter geselecteerd.	Selecteer uw printer als standaardprinter in Windows.
	Controleer het volgende:	
	<ul style="list-style-type: none">• De klep is niet gesloten. Sluit de klep.• Er is een papierstoring opgetreden. Verwijder het vastgelopen papier (zie "Papierstoringen verhelpen" op pagina 95).• De papierlade is leeg. Plaats papier (zie "Papier in de lade plaatsen" op pagina 41).• Er is geen tonercassette geplaatst. Vervang de tonercassette (zie "comp." op pagina 77).• Zorg dat het beschermingsmateriaal is verwijderd van de tonercassette (zie "comp." op pagina 77).	
	Neem contact op met een medewerker van de klantenservice als er een systeemfout optreedt.	
	De verbindingskabel tussen de computer en het apparaat is niet goed aangesloten.	Maak de kabel van het apparaat los en sluit hem opnieuw aan (zie "Achterkant" op pagina 24).
De verbindingskabel tussen de computer en het apparaat is mogelijk defect.	Sluit de kabel indien mogelijk aan op een andere computer die naar behoren werkt en druk een document af. U kunt ook proberen om een andere kabel voor uw apparaat te gebruiken.	
De poortinstelling is niet juist.	Controleer de printerinstellingen in Windows om vast te stellen of de afdruktaak naar de juiste poort wordt gestuurd. Als uw computer meerdere poorten heeft, controleert u of het apparaat op de juiste poort is aangesloten.	

Afdrukproblemen

Toestand	Mogelijke oorzaak	Voorgestelde oplossing
Het apparaat drukt niet af.	Het apparaat is mogelijk niet goed geconfigureerd.	Controleer de Voorkeursinstellingen voor afdrukken om na te gaan of alle afdrukinstellingen correct zijn.
	Mogelijk is het printerstuurprogramma niet goed geïnstalleerd.	Deïnstalleer het stuurprogramma van uw printer en installeer het programma opnieuw.
	Het apparaat werkt niet goed.	Kijk of het display van het bedieningspaneel een systeemfout aangeeft. Neem contact op met een medewerker van de klantenservice.
	Het document is zo groot dat er niet voldoende ruimte op de harde schijf van de computer is om toegang te krijgen tot de afdruktaak.	Maak extra ruimte op de harde schijf vrij en druk het document opnieuw af.
	De uitvoerlade is vol.	Wanneer het papier uit de uitvoerlade is verwijderd, gaat het apparaat door met afdrukken.
Het apparaat haalt papier uit de verkeerde invoer.	De papieroptie die in Voorkeursinstellingen voor afdrukken is geselecteerd is mogelijk onjuist.	In veel softwaretoepassingen kunt u de papierbron instellen op het tabblad Papier in Voorkeursinstellingen voor afdrukken (zie "Voorkeursinstellingen openen" op pagina 55). Selecteer de juiste papierbron. Raadpleeg Help bij het printerstuurprogramma (zie "Help gebruiken" op pagina 56).
Een afdruktaak wordt uiterst langzaam afgedrukt.	Mogelijk is de afdruktaak zeer complex.	Maak de pagina minder complex of wijzig de instellingen voor de afdrukkwaliteit.

Afdrukproblemen

Toestand	Mogelijke oorzaak	Voorgestelde oplossing
De helft van de pagina is blanco.	Mogelijk is de afdrukstand verkeerd ingesteld.	Wijzig de afdrukstand in het desbetreffende programma (zie "Voorkeursinstellingen openen" op pagina 55). Raadpleeg Help bij het printerstuurprogramma (zie "Help gebruiken" op pagina 56).
	Het ingestelde papierformaat stemt niet overeen met het formaat van het papier in de lade.	Controleer of het papierformaat dat is ingesteld in het printerstuurprogramma overeenstemt met het papier in de papierlade. Controleer of het papierformaat dat is ingesteld in het printerstuurprogramma overeenstemt met het papier dat is geselecteerd in het programma dat u gebruikt (zie "Voorkeursinstellingen openen" op pagina 55).
Het apparaat drukt wel af, maar de tekst is niet correct, vervormd of niet volledig.	De kabel van het apparaat zit los of is defect.	Maak de kabel van het apparaat los en sluit hem opnieuw aan. Druk een document af dat u eerder wel correct hebt kunnen afdrukken. Sluit de kabel en het apparaat indien mogelijk aan op een andere computer en druk een document af dat u eerder wel correct hebt kunnen afdrukken. Als dit alles niet helpt, probeert u een nieuwe printerkabel.
	Het verkeerde printControleer de papiersoort en de kwaliteit van het papier.erstuurprogramma is geselecteerd.	Controleer in het afdrukmenu van de toepassing of u de juiste printer hebt geselecteerd.
	De softwaretoepassing werkt niet naar behoren.	Probeer een document af te drukken vanuit een andere toepassing.
	Het besturingssysteem werkt niet naar behoren.	Sluit Windows af en start de computer opnieuw op. Schakel het apparaat uit en weer in.

Afdrukproblemen

Toestand	Mogelijke oorzaak	Voorgestelde oplossing
Er worden blanco pagina's afgedrukt.	De tonercassette is leeg of beschadigd.	Herverdeel indien nodig het tonerpoeder. Vervang indien nodig de tonercassette. <ul style="list-style-type: none">• Zie "Toner herverdelen" op pagina 75.• Zie "comp." op pagina 77.
	Mogelijk bevat het bestand blanco pagina's.	Controleer of het bestand blanco pagina's bevat.
	Mogelijk is een onderdeel van het apparaat defect (bijvoorbeeld de controller of het moederbord).	Neem contact op met een medewerker van de klantenservice.
Het apparaat drukt het PDF-bestand niet juist af. Sommige delen van afbeeldingen, tekst of illustraties ontbreken.	Incompatibiliteit tussen het PDF-bestand en de Acrobat-producten.	Het bestand kan worden afgedrukt door het PDF-bestand af te drukken als een afbeelding. Schakel Afdrukken als afbeelding uit de afdrukopties van Acrobat in.  Een PDF-bestand als afbeelding afdrukken neemt meer tijd in beslag.
De afdrukkwaliteit van foto's is niet goed. De afbeeldingen zijn niet duidelijk.	De resolutie van de foto is zeer laag.	Verklein de afmetingen van de foto. Als u de afmetingen van de foto in het programma vergroot, wordt de resolutie verlaagd.
Er komt voor het afdrukken ter hoogte van de uitvoerlade stoom uit het apparaat.	Het gebruik van geperforeerd papier kan damp veroorzaken tijdens het afdrukken.	Dit is geen probleem. Ga gewoon door met afdrukken.
Het apparaat drukt geen speciaal papier zoals rekeningpapier af.	Het papierformaat en de papierformaatinstelling komen niet overeen.	Stel het juiste papierformaat in onder Aangepast in het tabblad Papier in Voorkeursinstellingen voor afdrukken (zie "Voorkeursinstellingen openen" op pagina 55).

Afdrukproblemen

Toestand	Mogelijke oorzaak	Voorgestelde oplossing
Het afgedrukte papier kruit op.	De instelling voor de papiersoort klopt niet.	Wijzig de instelling van de printer en probeer het opnieuw. Ga naar de Voorkeursinstellingen voor afdrukken , klik op het tabblad Papier en stel de papiersoort in op Dik papier (zie "Voorkeursinstellingen openen" op pagina 55).

Problemen met de afdrukkwaliteit

Vuil aan de binnenkant van het apparaat of verkeerd geplaatst papier kan leiden tot een verminderde afdrukkwaliteit. Raadpleeg de onderstaande tabel om het probleem te verhelpen.

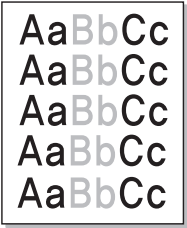
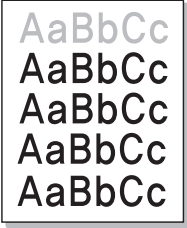
Toestand	Voorgestelde oplossing
Lichte of vage afdrukken 	<ul style="list-style-type: none">Als u een verticale witte strook of vaag gedeelte op de afdruk ziet, is de toner bijna op. Plaats een nieuwe tonercassette (zie "comp." op pagina 77).Mogelijk voldoet het papier niet aan de papierspecificaties. Het papier kan bijvoorbeeld te vochtig of te ruw zijn.Als de hele pagina te licht is, is de afdrukresolutie te laag ingesteld of is de tonerbespaarstand ingeschakeld. Wijzig de afdrukresolutie en schakel de energiebesparende modus uit. Raadpleeg de Help bij het printerstuurprogramma.Een combinatie van vage plekken en vegen kan erop wijzen dat de tonercassette moet worden gereinigd. Reinig de binnenkant van het apparaat (zie "Het apparaat reinigen" op pagina 81).Het oppervlak van het LSU-gedeelte in het apparaat kan vuil zijn. Reinig de binnenkant van het apparaat (zie "Het apparaat reinigen" op pagina 81). Als het probleem hiermee niet kan worden opgelost, neemt u contact op met een medewerker van de klantenservice.
De bovenste helft van het papier is lichter bedrukt dan de rest van het papier. 	<p>De toner hecht mogelijk niet aan dit papiertype.</p> <ul style="list-style-type: none">Wijzig de instelling van de printer en probeer het opnieuw. Ga naar Voorkeursinstellingen voor afdrukken, klik op het tabblad Papier en stel het papiertype in op Kringlooppapier (zie "Voorkeursinstellingen openen" op pagina 55).

Problemen met de afdrukkwaliteit

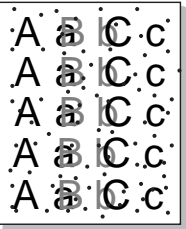
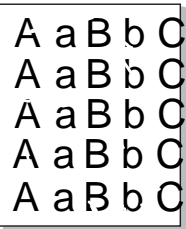
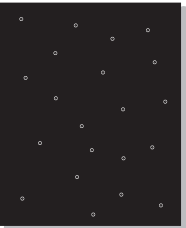
Toestand	Voorgestelde oplossing
<p>Tonervlekken</p> 	<ul style="list-style-type: none">• Mogelijk voldoet het papier niet aan de specificaties. Het papier kan bijvoorbeeld te vochtig of te ruw zijn.• Mogelijk is de transportrol vuil. Reinig de binnenkant van het apparaat (zie "Het apparaat reinigen" op pagina 81).• Het papierpad is mogelijk aan een reinigingsbeurt toe. Neem contact op met een medewerker van de klantenservice (zie "Het apparaat reinigen" op pagina 81).
<p>Onregelmatigheden</p> 	<p>Als op willekeurige plaatsen vage, doorgaans ronde, plekken verschijnen:</p> <ul style="list-style-type: none">• Er zit mogelijk een slecht vel tussen het papier. Druk het document opnieuw af.• Het vochtgehalte van het papier is niet op alle plaatsen gelijk of het papier bevat vochtplekken. Probeer papier van een ander merk.• Een hele partij papier is niet in orde. Problemen tijdens de productie kunnen ertoe leiden dat sommige delen toner afstoten. Probeer een ander soort of merk papier.• Wijzig de instelling van de printer en probeer het opnieuw. Ga naar de Voorkeursinstellingen voor afdrucken, klik op het tabblad Papier en stel de papiersoort in op Dik papier (zie "Voorkeursinstellingen openen" op pagina 55). <p>Als het probleem hiermee niet kan worden opgelost, neemt u contact op met een medewerker van de klantenservice.</p>
<p>Witte vlekken</p> 	<p>Er verschijnen witte vlekken op de pagina:</p> <ul style="list-style-type: none">• Het papier is te ruw en er valt veel papierstof op de interne onderdelen van het apparaat, wat erop wijst dat de rol vuil kan zijn. Reinig de binnenkant van het apparaat (zie "Het apparaat reinigen" op pagina 81).• Het papierpad is mogelijk aan een reinigingsbeurt toe. Reinig de binnenkant van het apparaat (zie "Het apparaat reinigen" op pagina 81). <p>Als het probleem hiermee niet kan worden opgelost, neemt u contact op met een medewerker van de klantenservice.</p>

Problemen met de afdrukkwaliteit

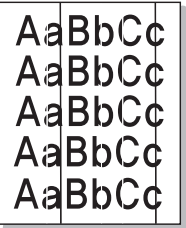
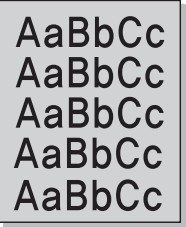
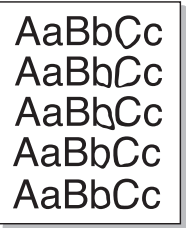
Toestand	Voorgestelde oplossing
Verticale strepen 	<p>Als de pagina zwarte, verticale strepen vertoont:</p> <ul style="list-style-type: none">• Er zitten mogelijk krassen op het oppervlak (drumgedeelte) van de tonercassette in het apparaat. Verwijder de tonercassette en plaats een nieuwe (zie "comp." op pagina 77). <p>Als de pagina witte verticale strepen vertoont:</p> <ul style="list-style-type: none">• Het oppervlak van het LSU-gedeelte in het apparaat kan vuil zijn. Reinig de binnenkant van het apparaat (zie "Het apparaat reinigen" op pagina 81). Als het probleem hiermee niet kan worden opgelost, neemt u contact op met een medewerker van de klantenservice.
Zwarte of gekleurde achtergrond 	<p>Als er in lichte gedeelten te veel toner wordt gebruikt (grijze achtergrond):</p> <ul style="list-style-type: none">• Gebruik papier met een lager gewicht.• Controleer de omgevingsvoorwaarden: bijzonder droge omstandigheden of een hoge luchtvochtigheid (meer dan 80% RV) kunnen aanleiding geven tot een grijzere achtergrond.• Verwijder de oude tonercassette en plaats een nieuwe (zie "comp." op pagina 77).• Herverdeel de toner grondig (zie "Toner herverdelen" op pagina 75).
Tonervegen 	<ul style="list-style-type: none">• Reinig de binnenkant van het apparaat (zie "Het apparaat reinigen" op pagina 81).• Controleer de papiersoort en de kwaliteit van het papier.• Verwijder de tonercassette en plaats een nieuwe (zie "comp." op pagina 77).

Problemen met de afdrukkwaliteit

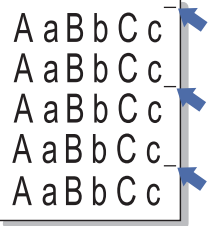
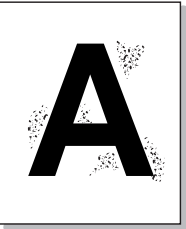
Toestand	Voorgestelde oplossing
<p data-bbox="53 272 394 347">Verticaal terugkerende afwijkingen</p> 	<p data-bbox="506 272 1585 304">Als de bedrukte zijde van de pagina met gelijke intervallen afwijkingen vertoont:</p> <ul data-bbox="506 328 2163 544" style="list-style-type: none">• De tonercassette is mogelijk beschadigd. Als de problemen zich na het afdrukken blijven voordoen, vervangt u de oude tonercassette door een nieuwe (zie "comp." op pagina 77).• Er zit mogelijk toner op sommige onderdelen van het apparaat. Als de afwijkingen zich op de achterkant van de pagina bevinden zal het probleem waarschijnlijk na enkele pagina's vanzelf verdwijnen.• De fixeereenheid is mogelijk beschadigd. Neem contact op met een medewerker van de klantenservice.
<p data-bbox="53 655 304 687">Schaduwvlekken</p> 	<p data-bbox="506 655 2141 687">Schaduwvlekken worden veroorzaakt door kleine hoeveelheden toner die willekeurig verspreid op de afdruk voorkomen.</p> <ul data-bbox="506 711 2186 1174" style="list-style-type: none">• Misschien is het papier te vochtig. Probeer af te drukken op papier van een andere partij. Maak een pak papier pas open op het moment dat u het gaat gebruiken zodat het papier niet te veel vocht opneemt.• Wijzig de afdruklay-out als er schaduwvlekken verschijnen op een envelop om te voorkomen dat wordt afgedrukt op een gebied met overlappende naden aan de rugzijde. Afdrukken op naden kan problemen veroorzaken. Of selecteer Dik papier in het venster Voorkeursinstellingen voor afdrukken (zie "Voorkeursinstellingen openen" op pagina 55).• Als het gehele oppervlak van een afgedrukte pagina wordt bedekt met schaduwvlekken, kiest u een andere afdrukresolutie in het softwareprogramma of in de Voorkeursinstellingen voor afdrukken (zie "Voorkeursinstellingen openen" op pagina 55). Controleer of u het juiste papertype hebt geselecteerd. Voorbeeld: Als Dikker papier wordt geselecteerd, maar als er momenteel Normaal papier gebruikt wordt, kan het papier verzadigen met inkt en dit probleem tot gevolg hebben.• Als u een nieuwe tonercassette gebruikt, moet u de toner eerst herverdelen (zie "Toner herverdelen" op pagina 75).

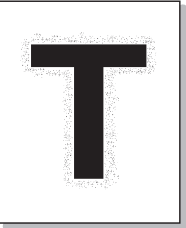
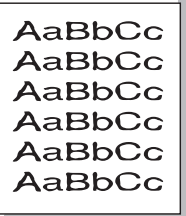
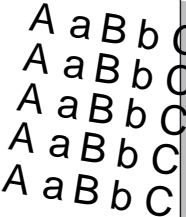

Problemen met de afdrukkwaliteit

Toestand	Voorgestelde oplossing
<p data-bbox="53 272 427 384">Er blijven tonerdeeltjes hangen rond vetgedrukte tekens of donkere foto's.</p> 	<p data-bbox="510 272 1227 304">De toner hecht mogelijk niet goed aan dit papiertype.</p> <ul data-bbox="510 328 2175 488" style="list-style-type: none"><li data-bbox="510 328 2175 400">• Wijzig de instelling van de printer en probeer het opnieuw. Ga naar Voorkeursinstellingen voor afdrukken, klik op het tabblad Papier en stel het papiertype in op Kringlooppapier (zie "Voorkeursinstellingen openen" op pagina 55).<li data-bbox="510 416 2175 488">• Controleer of u het juiste papiertype hebt geselecteerd. Voorbeeld: Als Dikker papier wordt geselecteerd, maar als er momenteel Normaal papier gebruikt wordt, kan het papier verzadigen met inkt en dit probleem tot gevolg hebben.
<p data-bbox="53 699 300 730">Misvormde tekst</p> 	<ul data-bbox="510 699 2033 730" style="list-style-type: none"><li data-bbox="510 699 2033 730">• Als tekst er vervormd uit ziet ("uitgehold" effect) is het papier mogelijk te glad. Probeer een ander soort papier.
<p data-bbox="53 1034 255 1066">Papier schuin</p> 	<ul data-bbox="510 1034 1648 1174" style="list-style-type: none"><li data-bbox="510 1034 1196 1066">• Plaats het papier op de juiste manier in de lade.<li data-bbox="510 1082 1308 1114">• Controleer de papiersoort en de kwaliteit van het papier.<li data-bbox="510 1129 1648 1174">• Let erop dat de geleiders niet te dicht en niet te ver af staan van de stapel papier.

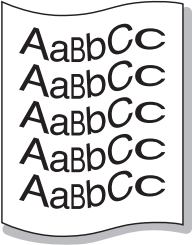
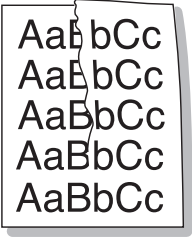
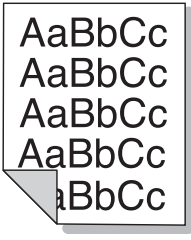
Problemen met de afdrukkwaliteit

Toestand	Voorgestelde oplossing
<p data-bbox="51 268 331 304">Gekruild of gegolfd</p> 	<ul data-bbox="506 268 2186 411" style="list-style-type: none">• Plaats het papier op de juiste manier in de lade.• Controleer de papiersoort en de kwaliteit van het papier. Papier kan krullen als de temperatuur of de vochtigheid te hoog is.• Draai de stapel papier in de lade om. Probeer ook eens om het papier 180° te draaien in de lade.
<p data-bbox="51 624 338 660">Vouwen of kreuken</p> 	<ul data-bbox="506 624 1861 767" style="list-style-type: none">• Plaats het papier op de juiste manier in de lade.• Controleer de papiersoort en de kwaliteit van het papier.• Draai de stapel papier in de lade om. Probeer ook eens om het papier 180° te draaien in de lade.
<p data-bbox="51 970 465 1050">Achterkant van afdrukken is vuil</p> 	<ul data-bbox="506 970 2101 1007" style="list-style-type: none">• Mogelijk lekt een tonercassette. Reinig de binnenkant van het apparaat (zie "Het apparaat reinigen" op pagina 81).

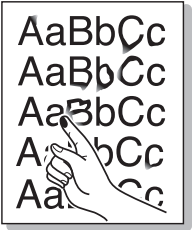
Problemen met de afdrukkwaliteit

Toestand	Voorgestelde oplossing
Volledig gekleurde of zwarte pagina's 	<ul style="list-style-type: none">• Mogelijk is de tonercassette niet goed geplaatst. Verwijder de cassette en plaats deze opnieuw.• Mogelijk is de tonercassette defect. Verwijder de tonercassette en plaats een nieuwe (zie "comp." op pagina 77).• Het apparaat moet mogelijk worden gerepareerd. Neem contact op met een medewerker van de klantenservice.
Losse toner 	<ul style="list-style-type: none">• Reinig de binnenkant van het apparaat (zie "Het apparaat reinigen" op pagina 81).• Controleer de papiersoort en de kwaliteit van het papier.• Verwijder de tonercassette en plaats een nieuwe (zie "comp." op pagina 77). <p>Lost dit het probleem niet op, dan moet het apparaat mogelijk worden hersteld. Neem contact op met een medewerker van de klantenservice.</p>
Openingen in tekens 	<p>Letters worden onvolledig afgedrukt omdat er witte plekken verschijnen op plaatsen die zwart zouden moeten zijn:</p> <ul style="list-style-type: none">• Misschien drukt u af op de verkeerde kant van het papier. Verwijder het papier en draai het om.• Mogelijk voldoet het papier niet aan de papierspecificaties.

Problemen met de afdrukkwaliteit

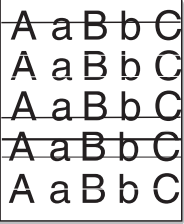
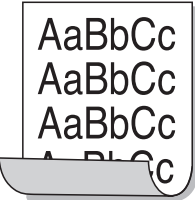
Toestand	Voorgestelde oplossing
<p>Horizontale strepen</p> 	<p>Controleer bij horizontale zwarte strepen of vegen het volgende:</p> <ul style="list-style-type: none">• De tonercassette is mogelijk verkeerd geplaatst. Verwijder de cassette en plaats deze opnieuw.• Mogelijk is de tonercassette defect. Verwijder de tonercassette en plaats een nieuwe (zie "comp." op pagina 77). <p>Lost dit het probleem niet op, dan moet het apparaat waarschijnlijk worden hersteld. Neem contact op met een medewerker van de klantenservice.</p>
<p>Krullen</p> 	<p>Als het afgedrukte papier opkrult of als het papier niet wordt ingevoerd, doet u het volgende:</p> <ul style="list-style-type: none">• Draai de stapel papier in de lade om. Probeer ook eens om het papier 180° te draaien in de lade.• Wijzig de papierinstelling op de printer en probeer het opnieuw. Ga naar de Voorkeursinstellingen voor afdrukken, klik op het tabblad Papier en stel de papiersoort in op Dun (zie "Voorkeursinstellingen openen" op pagina 55).
<ul style="list-style-type: none">• Op enkele vellen verschijnt herhaaldelijk een onbekende afbeelding.• Losse toner• Vage afdruk of vervuiling	<p>Uw apparaat wordt mogelijk gebruikt op een hoogte van 1.000 m of hoger. Een dergelijke hoogte kan de afdrukkwaliteit beïnvloeden (bijv. losse toner of een vage afdruk). Stel uw apparaat in op de juiste hoogte (zie "Aanpassing aan luchtdruk of hoogte" op pagina 207).</p>

Problemen met kopiëren

Toestand	Voorgestelde oplossing
Kopieën zijn te licht of te donker.	Pas de tonersterkte in de kopieerfunctie aan om de achtergrond van kopieën lichter of donkerder te maken (zie "De instellingen per kopie wijzigen" op pagina 60).
Er verschijnen vegen, strepen, vlekken of stippen op kopieën.	<ul style="list-style-type: none">• Gebruik Tonersterkte in Kopieerfunctie om de achtergrond van uw kopieën lichter te maken als de onregelmatigheden zich op het origineel bevinden.• Als het origineel geen onregelmatigheden vertoont, moet u de scannereenheid reinigen (zie "Scannereenheid reinigen" op pagina 85).
Kopie staat scheef.	<ul style="list-style-type: none">• Zorg ervoor dat het origineel is uitgelijnd met de centreergeleider.• Mogelijk is de transportrol vuil. Reinig de binnenkant van het apparaat (zie "Het apparaat reinigen" op pagina 81).
Afgedrukte kopieën zijn blanco.	<p>Controleer of het origineel op de glasplaat ligt met de bedrukte zijde naar onder of in de automatische documentinvoer met de bedrukte zijde naar boven.</p> <p>Als het probleem hiermee niet kan worden opgelost, neemt u contact op met een medewerker van de klantenservice.</p>
Afdruk geeft gemakkelijk af.	<ul style="list-style-type: none">• Vervang het papier in de lade door papier uit een ander pak.• In vochtige omstandigheden mag u papier niet te lang ongebruikt in het apparaat laten zitten.
Kopieerpapier loopt regelmatig vast.	<ul style="list-style-type: none">• Waaier de stapel papier uit en leg hem ondersteboven terug in de lade. Vervang het papier in de lade door papier uit een nieuw pak. Controleer de papiergeleiders en stel deze zo nodig beter af.• Controleer of het papier het juiste type en het juiste gewicht heeft (zie "Specificaties van de afdrukmedia" op pagina 111).• Nadat u vastgelopen papier hebt verwijderd, controleert u of er resten van kopieerpapier in het apparaat zijn achtergebleven.
De tonercassette gaat minder lang mee dan verwacht.	<ul style="list-style-type: none">• Uw originelen bevatten mogelijk afbeeldingen, opgevulde vlakken of dikke lijnen. Uw originelen zijn bijvoorbeeld formulieren, nieuwsbrieven, boeken of andere documenten die meer toner verbruiken.• Het deksel van de scanner is mogelijk opengelaten tijdens het kopiëren.• Schakel het apparaat uit en weer in.

Problemen met scannen

Toestand	Voorgestelde oplossing
De scanner doet het niet.	<ul style="list-style-type: none">• Zorg ervoor dat u het te scannen origineel op de glasplaat plaatst met de bedrukte zijde naar onder en in de automatische documentinvoer met de bedrukte zijde naar boven (zie "Originelen plaatsen" op pagina 49).• Er is mogelijk niet voldoende geheugen beschikbaar voor het document dat u wilt scannen. Ga na of de prescanfunctie werkt. Probeer een lagere scanresolutie.• Controleer of de printerkabel op de juiste wijze werd aangesloten op uw apparaat.• Controleer of de printerkabel niet stuk is. Vervang de kabel door een kabel waarvan u zeker weet dat hij werkt. Vervang indien nodig de kabel.• Controleer of de scanner op de juiste manier is geconfigureerd. Controleer de scaninstellingen in SmarThru Office of in de toepassing die u wilt gebruiken om er zeker van te zijn dat de scantaak naar de juiste poort wordt verzonden (bijvoorbeeld USB001).
Het apparaat doet erg lang over een scanopdracht.	<ul style="list-style-type: none">• Controleer of er tegelijkertijd ontvangen gegevens worden afgedrukt op het apparaat. Wacht in dat geval met scannen totdat de afdraktaak is voltooid.• Het inscannen van afbeeldingen kost meer tijd dan het inscannen van tekst.• De communicatiesnelheid kan laag zijn in de scanmodus omdat er veel geheugen nodig is om de ingescande afbeelding te analyseren en te reproduceren. Stel de printerpoort van uw computer in op de ECP-modus (in de BIOS-instellingen van de computer). De communicatiesnelheid gaat dan omhoog. Raadpleeg de gebruikershandleiding van uw computer voor meer informatie over de BIOS-instellingen.

Problemen met scannen

Toestand	Voorgestelde oplossing
<p>Het volgende bericht verschijnt op het computerscherm:</p> <ul style="list-style-type: none">• Apparaat kan niet in de gewenste H/W-modus staan.• Poort wordt gebruikt door een ander programma.• Poort is uitgeschakeld.• 'Scanner is bezig met ontvangen of afdrukken van data. Probeer het opnieuw zodra de huidige opdracht is afgerond.• Ongeldige ingang.• Scannen is mislukt.	<ul style="list-style-type: none">• Er wordt mogelijk een kopieer- of afdruktaak uitgevoerd. Probeer uw taak opnieuw uit te voeren nadat de voorgaande taak is voltooid.• De geselecteerde poort is momenteel in gebruik. Start uw computer opnieuw op en probeer het opnieuw.• De kabel van uw apparaat is wellicht niet goed aangesloten of het apparaat is niet ingeschakeld.• Het scannerstuurprogramma is niet geïnstalleerd of het besturingssysteem is niet correct ingesteld.• Controleer of het apparaat op de juiste wijze is aangesloten en ingeschakeld is. Start de computer vervolgens opnieuw op.• De USB-kabel is mogelijk niet goed aangesloten of het apparaat is niet ingeschakeld.

Problemen met faxen

Toestand	Voorgestelde oplossing
Het apparaat werkt niet, het display blijft leeg of de toetsen reageren niet.	<ul style="list-style-type: none">• Trek de stekker van het netsnoer uit het stopcontact en steek deze er weer in.• Controleer of er stroom staat op het stopcontact.• Controleer of de stroom aan staat.
Geen kiestoon.	<ul style="list-style-type: none">• Controleer of het telefoonsnoer op de juiste wijze is aangesloten (zie "Achterkant" op pagina 24).• Controleer of de wandcontactdoos in orde is door er een ander telefoontoestel op aan te sluiten.
De in het geheugen opgeslagen nummers worden verkeerd gekozen.	Controleer of de nummers correct in het geheugen zijn opgeslagen. U kunt dit controleren door een adresboeklijst af te drukken.
Het origineel wordt niet in het apparaat ingevoerd.	<ul style="list-style-type: none">• Controleer of het papier niet gekreukt is en zorg dat u het op de juiste wijze invoert. Ga na of het origineel het juiste formaat heeft en niet te dik of te dun is.• Controleer of de ADI goed is gesloten.• De rubbermat van de automatische documentinvoer is mogelijk aan vervanging toe. Neem contact op met een medewerker van de klantenservice.
Faxberichten worden niet automatisch ontvangen.	<ul style="list-style-type: none">• De ontvangstmodus moet ingesteld zijn op fax (zie "De ontvangstmodus wijzigen" op pagina 248).• Controleer of de lade papier bevat (zie "Specificaties van de afdrukmedia" op pagina 111).• Controleer of er een foutmelding wordt weergegeven op het display. Los in dat geval het gemelde probleem op.
Het apparaat verzendt geen faxberichten.	<ul style="list-style-type: none">• Zorg dat het origineel zich in de ADI of op de glasplaat van de scanner bevindt.• Controleer of het andere faxapparaat uw faxbericht kan ontvangen.
Een ontvangen faxbericht is gedeeltelijk blanco of is van slechte kwaliteit.	<ul style="list-style-type: none">• Er is mogelijk een probleem met het faxapparaat van de verzender.• Een slechte telefoonlijn kan verbindingproblemen veroorzaken.• Controleer het apparaat door een kopie te maken.• De tonercassette heeft de geschatte levensduur bijna bereikt. Vervang de tonercassette (zie "comp." op pagina 77).

Problemen met faxen

Toestand	Voorgestelde oplossing
Sommige woorden van een ontvangen faxbericht zijn uitgerekt.	Er is een tijdelijke storing opgetreden in het documenttransport vanaf het apparaat waarvan het faxbericht afkomstig is.
Er staan strepen op de originelen die u hebt verzonden.	Controleer of de scannereenheid vuil is en reinig deze indien nodig (zie "Scannereenheid reinigen" op pagina 85).
Het nummer wordt gekozen maar er kan geen verbinding tot stand worden gebracht met de andere fax.	Misschien is het andere faxapparaat uitgeschakeld, is het papier op of kunnen er geen oproepen worden beantwoord. Vraag de bediener van het andere apparaat om het probleem aan zijn kant op te lossen.
Faxen worden niet in het geheugen opgeslagen.	Er is mogelijk niet voldoende geheugen om de fax op te slaan. Als het scherm met de status van het geheugen verschijnt, verwijdert u faxberichten die u niet meer nodig hebt uit het geheugen en probeert u vervolgens de fax opnieuw op te slaan. Neem contact op met de klantenservice.
Er verschijnen blanco stukken onder aan de pagina, met een korte strook tekst bovenaan.	U hebt mogelijk de verkeerde papierinstellingen gekozen in de door de gebruiker in te stellen opties. Controleer het papierformaat en -type nogmaals.

Problemen met het besturingssysteem

Algemene Windows-problemen

Toestand	Voorgestelde oplossing
Tijdens de installatie verschijnt het bericht "Bestand in gebruik".	Sluit alle softwaretoepassingen af. Verwijder alle software uit de opstartgroep en start vervolgens Windows weer op. Installeer het printerstuurprogramma opnieuw.
Het bericht "Algemene beschermingsfout", "OE-uitzondering", "Spool 32" of "Ongeldige bewerking" verschijnt.	Sluit alle andere toepassingen af, start Windows opnieuw op en probeer opnieuw af te drukken.
De berichten "Kan niet afdrukken" of "Er is een time-outfout in de printer opgetreden" verschijnen.	Deze meldingen kunnen tijdens het afdrukken verschijnen. Wacht gewoon even tot het apparaat klaar is met afdrukken. Als het bericht verschijnt als de printer klaar staat voor gebruik of nadat de afdruk is voltooid, controleert u de aansluiting en gaat u na of er een fout is opgetreden.



Raadpleeg de gebruikershandleiding van Microsoft Windows die bij uw computer is geleverd voor meer informatie over foutmeldingen in Windows.

Problemen met het besturingssysteem

Veelvoorkomende Mac-problemen

Toestand	Voorgestelde oplossing
Het apparaat drukt het PDF-bestand niet juist af. Sommige delen van afbeeldingen, tekst of illustraties ontbreken.	<p>Het bestand kan worden afgedrukt door het PDF-bestand af te drukken als een afbeelding. Schakel Afdrukken als afbeelding uit de afdrukopties van Acrobat in.</p> <p> Een PDF-bestand als afbeelding afdrukken neemt meer tijd in beslag.</p>
Bepaalde letters worden niet normaal weergegeven tijdens het afdrukken van het voorblad.	<p>Mac OS kan bij het afdrukken van het voorblad het gebruikte lettertype niet maken . Normale letters en cijfers worden normaal weergegeven op het voorblad.</p>
Als u op een Mac-computer een document afdrukt met Acrobat Reader 6.0 of hoger, worden de kleuren niet op de juiste wijze afgedrukt.	<p>Controleer of de resolutie-instelling in uw printerstuurprogramma overeenkomt met de resolutie-instelling in Acrobat Reader.</p>



Raadpleeg de Mac-gebruikershandleiding bij uw computer voor meer informatie over Mac-foutmeldingen.

Problemen met het besturingssysteem

Algemene Linux-problemen

Toestand	Voorgestelde oplossing
Er is geen xsane of eenvoudige scan-toepassing op mijn Linux-apparaat.	<ul style="list-style-type: none">Sommige Linux-versies beschikken niet over een standaard scantoeepassing. Als u scanfuncties wilt gebruiken, installeert u een scantoeepassing via het downloadcenter van uw besturingssysteem (bijv. Ubuntu Software Center voor Ubuntu, Install/Remove Software voor openSUSE, Software voor Fedora).
Scanner kan niet via het netwerk worden gevonden.	Bij sommige Linux-versies is een krachtige firewall ingeschakeld; deze kan ons installatieprogramma verhinderen om de benodigde poort te openen voor het zoeken naar netwerkapparaten. Open in dat geval handmatig snmp-poort 22161 of schakel de firewall tijdens uit terwijl u het apparaat gebruikt.
Er kunnen niet meer dan twee exemplaren worden afgedrukt.	Deze fout treedt op in Ubuntu 12.04 vanwege een probleem met het CUPS-standaardfilter 'pdftops' (foutbericht geeft de daadwerkelijke oorzaak aan) en het probleem is inmiddels opgelost. U kunt het probleem verhelpen door het pakket 'cups-filters' bij te werken van versie 1.0.17 naar versie 1.0.18 ('pdftops' is onderdeel van het pakket 'cups-filters').
PDF-bestanden kunnen niet worden afgedrukt.	Deze fout treedt op in openSUSE 12.3 vanwege een fout in het CUPS-standaardfilter 'pdftops' die zich voordoet bij bepaalde PDF-documenten (het probleem wordt waarschijnlijk veroorzaakt door de gebruikte lettertypen in de PDF's). Als gevolg van dit probleem, wordt de PostScript-uitvoer niet correct gegenereerd waardoor het apparaat de documenten niet kan afdrukken. Er is nog geen patch beschikbaar waarmee dit probleem kan worden opgelost.
De sorteeroptie kan niet worden uitgeschakeld in het dialoogvenster voor afdrukken.	Voor sommige distributies treedt een probleem op bij de verwerking van de sorteeroptie in het dialoogvenster voor afdrukken van GNOME. U kunt dit probleem oplossen door de standaardwaarde voor de sorteeroptie in te stellen op 'False' met het systeemhulpprogramma voor afdrukken (voer 'system-config-printer' uit met het terminalprogramma).
Er wordt altijd dubbelzijdig afgedrukt.	Dit probleem met dubbelzijdig afdrukken deed zich voor in het cups-pakket van Ubuntu 9.10 en is inmiddels verholpen in beveiligingsupdates voor dit pakket (vanaf cups-versie 1.4.1-5ubuntu2.2).



Raadpleeg de gebruikershandleiding van Linux die bij uw computer werd geleverd voor meer informatie over Linux-foutberichten.

Problemen met het besturingssysteem

Veelvoorkomende PostScript-problemen

De volgende problemen hebben specifiek betrekking op de PS-taal en kunnen optreden als er meerdere printertalen worden gebruikt.

Probleem	Mogelijke oorzaak	Oplossing
Het PostScript-bestand kan niet worden afgedrukt	Mogelijk is het PostScript-stuurprogramma niet correct geïnstalleerd.	<ul style="list-style-type: none">• Installeer het PostScript-stuurprogramma (zie "Installatie van de software" op pagina 137).• Druk een configuratiepagina af en controleer of u kunt afdrukken in PS.• Neem contact op met de klantenservice als het probleem zich blijft voordoen.
Het rapport Fout limietcontrole wordt afgedrukt	De afdruktaak is te complex.	Maak de pagina minder complex of breid het geheugen uit.
Er wordt een PostScript-foutenpagina afgedrukt	De afdruktaak is mogelijk geen PostScript-taak.	Controleer of de afdruktaak een PostScript-taak is. Controleer of de softwaretoepassing verwacht dat er een installatiebestand of PostScript-headerbestand naar het apparaat wordt gestuurd.
De optionele lade is niet geselecteerd in het stuurprogramma	Het printerstuurprogramma is niet geconfigureerd om de optionele lade te herkennen.	Open de eigenschappen van het PostScript-stuurprogramma, selecteer het tabblad Apparaatopties en stel de ladeoptie in.
Als u op een Mac-computer een document afdrukt met Acrobat Reader 6.0 of hoger, worden de kleuren niet op de juiste wijze afgedrukt.	Mogelijk komt de resolutie-instelling in het printerstuurprogramma niet overeen met de resolutie-instelling in Acrobat Reader.	Controleer of de resolutie-instelling in uw printerstuurprogramma overeenkomt met de resolutie-instelling in Acrobat Reader.



Handleiding voor Windows 8-gebruikers

In dit hoofdstuk worden specifieke functies voor het besturingssysteem Windows 8 beschreven. Dit hoofdstuk is van toepassing op gebruikers van Windows 8.

- **Uitleg over het scherm** 295
- **Systeemvereisten** 296
- **Lokaal installeren van het stuurprogramma** 297
- **Het stuurprogramma over het netwerk installeren** 299
- **Het stuurprogramma over het draadloze netwerk installeren** 301
- **Installatie van het stuurprogramma ongedaan maken** 303
- **Samsung Printer Experience gebruiken** 304
- **Managementhulpmiddelen gebruiken** 312
- **Accessoires installeren** 313
- **Problemen oplossen** 314



- Mogelijk wordt het scherm anders weergegeven afhankelijk van het model of de interface die wordt gebruikt.
- Omdat deze handleiding is gebaseerd op Windows 8, kunnen sommige instructies afwijken afhankelijk van de versie. De handleiding kan ook zonder voorafgaande kennisgeving worden gewijzigd.

Uitleg over het scherm

Windows 8 biedt zowel de nieuwe **Start** als de **Bureaublad** van het bestaande besturingssysteem.

Startscherm

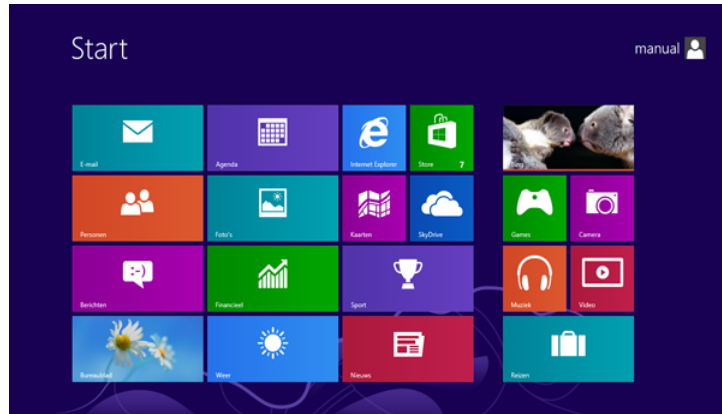

Bureaubladscherm



Systemvereisten

Besturingssysteem	Vereisten (aanbevolen)		
	Processor	RAM	Beschikbare schijfruimte
Windows® 8	Intel® Pentium® IV 1 GHz 32-bit of 64-bit-processor of hoger	1 GB (2 GB)	16 GB
	<ul style="list-style-type: none">• Ondersteuning voor DirectX® 9 graphics met 128 MB geheugen (om het Aero-thema in te schakelen).• DVD-R/W-station		

Lokaal installeren van het stuurprogramma

Een lokale printer is een printer die via een kabel rechtstreeks op uw computer is aangesloten.



- Gebruik alleen een USB-kabel die korter is dan 3 meter.
- Het V4-stuurprogramma wordt automatisch gedownload van Windows Update als uw computer verbinding heeft met internet. Als dit niet het geval is, kunt u het V4-stuurprogramma handmatig downloaden van de Samsung-website, www.samsung.com > zoek uw product > Ondersteuning of Downloads.
- Als u het stuurprogramma installeert met de meegeleverde software-cd, wordt het V4-stuurprogramma niet geïnstalleerd. Als u het V4-stuurprogramma wilt gebruiken in het **Bureaublad**scherm, kunt u het downloaden van de Samsung-website, www.samsung.com > zoek uw product > Ondersteuning of Downloads.



- Als u de managementhulpmiddelen voor printers van Samsung wilt installeren, moet u deze installeren met de meegeleverde software-cd (zie "Vanaf het Bureaubladscherm" op pagina 298).
- U kunt de app Samsung Printer Experience downloaden van de **Windows Store**. Als u de Windows **Store(Store)** wilt gebruiken, hebt u een Microsoft-account nodig.
 - 1 Selecteer vanuit de balk **Charms(charms)** de optie **Zoeken**.
 - 2 Klik op **Store(Store)**.
 - 3 Zoek naar en klik op **Samsung Printer Experience**.
 - 4 Klik op **Installeer**.

Vanaf het Startscherm

- 1 Zorg ervoor dat uw computer is ingeschakeld en verbonden met internet.
- 2 Zorg ervoor dat het apparaat is ingeschakeld.
- 3 Sluit de computer en het apparaat aan met een USB-kabel.
Het stuurprogramma wordt automatisch geïnstalleerd via **Windows Update**.

Lokaal installeren van het stuurprogramma

Vanaf het Bureaubladscherm



Als u het stuurprogramma installeert met de meegeleverde software-cd, kunt u het geïnstalleerde stuurprogramma niet gebruiken vanaf het **Startscherm**.

- 1 Plaats de meegeleverde software-cd in uw cd-romstation.

Als het installatievenster niet wordt weergegeven, gaat u naar **Charms(charms)** en selecteert u **Zoeken > Apps(App)** en zoekt u **Uitvoeren**. Typ X:\Setup.exe, waarbij u 'X' vervangt door de letter van uw cd-romstation, en klik op **OK**.



Als het pop-upvenster **Tik om te kiezen wat met deze schijf moet gebeuren**, wordt weergegeven, klikt u op het venster en selecteert u **Run Setup.exe**.

- 2 Controleer en accepteer de installatie-overeenkomst in het installatievenster. Klik daarna op **Volgende**.
- 3 Selecteer **USB-verbinding** in het scherm **Type printerverbinding**. Klik daarna op **Volgende**.
- 4 Volg de instructies in het installatievenster.

Het stuurprogramma over het netwerk installeren



- Sommige functies en optionele onderdelen zijn mogelijk niet beschikbaar afhankelijk van model of land (zie "Functies per model" op pagina 8).
- Apparaten die geen ondersteuning bieden voor netwerken, kunnen deze functie niet gebruiken (zie "Achterkant" op pagina 24).
- De app **Samsung Printer Experience** kan alleen worden gebruikt in het **Startscherm** wanneer het V4-stuurprogramma is geïnstalleerd. Het V4-stuurprogramma wordt automatisch gedownload van Windows Update als uw computer verbinding heeft met internet. Als dit niet het geval is, kunt u het V4-stuurprogramma handmatig downloaden van de Samsung-website, www.samsung.com > zoek uw product > Ondersteuning of Downloads.
- Als u het stuurprogramma installeert met de meegeleverde software-cd, wordt het V4-stuurprogramma niet geïnstalleerd. Als u het V4-stuurprogramma wilt gebruiken in het **Bureaubladscherm**, kunt u het downloaden van de Samsung-website, www.samsung.com > zoek uw product > Ondersteuning of Downloads.

Vanaf het Startscherm

- 1 Controleer of het apparaat met het netwerk is verbonden en ingeschakeld is. Het IP-adres van uw apparaat moet reeds ingesteld zijn (zie "Het IP-adres instellen" op pagina 144).
- 2 Ga naar **Charms(charms)**, selecteer **Instellingen > Pc-instellingen wijzigen > Apparaten**.

3 Klik op **Een apparaat toevoegen**.

De gedetecteerde apparaten worden op het scherm weergegeven.

4 Klik op de modelnaam of de hostnaam die u wilt gebruiken.



- U kunt een netwerkconfiguratie-rapport afdrukken vanaf het bedieningspaneel van het apparaat, waarop de hostnaam van het huidige apparaat wordt weergegeven (zie "Een netwerkconfiguratie-rapport afdrukken" op pagina 174).
- Als u de managementhulpmiddelen voor printers van Samsung wilt installeren, moet u deze installeren met de meegeleverde software-cd (zie "Vanaf het Bureaubladscherm" op pagina 298).
- U kunt de app Samsung Printer Experience downloaden van de **Windows Store**. Als u de Windows **Store(Store)** wilt gebruiken, hebt u een Microsoft-account nodig.
 - 1 Selecteer vanuit de balk **Charms(charms)** de optie **Zoeken**.
 - 2 Klik op **Store(Store)**.
 - 3 Zoek naar en klik op **Samsung Printer Experience**.
 - 4 Klik op **Installeer**.

5 Het stuurprogramma wordt automatisch geïnstalleerd via **Windows Update**.

Het stuurprogramma over het netwerk installeren

Vanaf het Bureaubladscherm



Als u het stuurprogramma installeert met de meegeleverde software-cd, kunt u het geïnstalleerde stuurprogramma niet gebruiken vanaf het **Startscherm**.

- 1 Controleer of het apparaat met het netwerk is verbonden en ingeschakeld is. Het IP-adres van uw apparaat moet reeds ingesteld zijn (zie "Het IP-adres instellen" op pagina 144).
- 2 Plaats de meegeleverde software-cd in uw cd-romstation.
Als het installatievenster niet wordt weergegeven, gaat u naar **Charms(charms)** en selecteert u **Zoeken > Apps(App)** en zoekt u **Uitvoeren**. Typ X:\Setup.exe, waarbij u 'X' vervangt door de letter van uw cd-romstation, en klik op **OK**.



Als het pop-upvenster **Tik om te kiezen wat met deze schijf moet gebeuren** wordt weergegeven, klikt u op het venster en selecteert u **Run Setup.exe**.

- 3 Controleer en accepteer de installatie-overeenkomst in het installatievenster. Klik daarna op **Volgende**.

- 4 Selecteer **Netwerkverbinding** in het scherm **Type printerverbinding**.
- 5 Volg de instructies in het installatievenster.

Het stuurprogramma over het draadloze netwerk installeren



- De app **Samsung Printer Experience** kan alleen worden gebruikt in het **Startscherm** wanneer het V4-stuurprogramma is geïnstalleerd. Het V4-stuurprogramma wordt automatisch gedownload van Windows Update als uw computer verbinding heeft met internet. Als dit niet het geval is, kunt u het V4-stuurprogramma handmatig downloaden van de Samsung-website, www.samsung.com > zoek uw product > Ondersteuning of Downloads.
- Als u het stuurprogramma installeert met de meegeleverde software-cd, wordt het V4-stuurprogramma niet geïnstalleerd. Als u het V4-stuurprogramma wilt gebruiken in het **Bureaubladscherm**, kunt u het downloaden van de Samsung-website, www.samsung.com > zoek uw product > Ondersteuning of Downloads.
- U moet bij het instellen voor draadloos netwerk gebruikmaken van de meegeleverde software-cd in Bureaubladmodus.
- Als u een computer zonder cd-romstation gebruikt, kunt u het draadloze netwerk instellen met het bedieningspaneel van het apparaat (zie "Draadloos netwerk instellen" op pagina 156).

Vanaf het Startscherm

- 1 Nadat de verbinding met het draadloze netwerk is gemaakt, moet u een apparaatstuurprogramma installeren om vanuit een toepassing te kunnen afdrucken.
- 2 Ga naar **Charms(charms)**, selecteer **Instellingen > Pc-instellingen wijzigen > Apparaten**.

3 Klik op **Een apparaat toevoegen**.

De gedetecteerde apparaten worden op het scherm weergegeven.

4 Klik op de modelnaam of de hostnaam die u wilt gebruiken.



U kunt een netwerkconfiguratie-rapport afdrucken vanaf het bedieningspaneel van het apparaat, waarop de hostnaam van het huidige apparaat wordt weergegeven (zie "Een netwerkconfiguratie-rapport afdrucken" op pagina 174).

5 Het stuurprogramma wordt automatisch geïnstalleerd via **Windows Update**.



- Als u de managementhulpmiddelen voor printers van Samsung wilt installeren, moet u deze installeren met de meegeleverde software-cd (zie "Vanaf het Bureaubladscherm" op pagina 298).
- U kunt de app Samsung Printer Experience downloaden van de **Windows Store**. Als u de Windows **Store(Store)** wilt gebruiken, hebt u een Microsoft-account nodig.
 - 1 Selecteer vanuit de balk **Charms(charms)** de optie **Zoeken**.
 - 2 Klik op **Store(Store)**.
 - 3 Zoek naar en klik op **Samsung Printer Experience**.
 - 4 Klik op **Installeer**.

Het stuurprogramma over het draadloze netwerk installeren

Vanaf het Bureaubladscherm



Als u het stuurprogramma installeert met de meegeleverde software-cd, kunt u het geïnstalleerde stuurprogramma niet gebruiken vanaf het **Startscherm**.

- 1 Zet de computer, het toegangspunt en het apparaat aan.
- 2 Plaats de meegeleverde software-cd in uw cd-romstation.
Als het installatievenster niet wordt weergegeven, gaat u naar **Charms(charms)** en selecteert u **Zoeken > Apps(App)** en zoekt u **Uitvoeren**. Typ X:\Setup.exe, waarbij u 'X' vervangt door de letter van uw cd-romstation, en klik op **OK**.



Als het pop-upvenster **Tik om te kiezen wat met deze schijf moet gebeuren** wordt weergegeven, klikt u op het venster en selecteert u **Run Setup.exe**.

- 3 Controleer en accepteer de installatie-overeenkomst in het installatievenster. Klik daarna op **Volgende**.
- 4 Volg de instructies in het installatievenster.



Raadpleeg het hoofdstuk over installatie via het draadloze netwerk voor installatie via het draadloze netwerk of installatie van stuurprogramma's (zie "Draadloos netwerk instellen" op pagina 156).

Installatie van het stuurprogramma ongedaan maken

Vanaf het Start scherm

- 1 Controleer of de printer op uw computer is aangesloten en ingeschakeld is.
- 2 Klik op de tegel **Samsung-printersoftware deïnstalleren** in het **Start**scherm.
- 3 Volg de instructies in het venster.



- Als u geen tegel voor Samsung-printersoftware kunt vinden, deïnstalleert u vanuit de bureaubladmodus (zie "Vanaf het Bureaubladscherm" op pagina 303).
- Als u de hulpmiddelen voor printermanagement van Samsung wilt deïnstalleren vanuit het **Start**scherm, klikt u met de rechtermuisknop op het programma dat u wilt **Installatie ongedaan maken** > **Installatie ongedaan maken** en volgt u de instructie in het venster.

Vanaf het Bureaubladscherm

- 1 Selecteer vanuit de balk Charms de optie **Zoeken** > **Apps(App)**.
- 2 Zoek naar en klik op **Configuratiescherm**.
- 3 Klik op **Programma's en onderdelen**
- 4 Klik met de rechtermuisknop op het stuurprogramma dat u wilt deïnstalleren en kies **Installatie ongedaan maken**.
- 5 Volg de instructies in het venster.

Samsung Printer Experience gebruiken

Samsung Printer Experience is een Samsung-toepassing die beheer en instellingen van Samsung-apparaten in één locatie combineert. U kunt apparaatinstellingen instellen, verbruiksartikelen bestellen, handleidingen voor probleemoplossing bestellen, de website van Samsung bezoeken en informatie over aangesloten systemen controleren. Deze toepassing wordt automatisch gedownload vanaf de Windows **Store(Store)** als het apparaat is aangesloten op een computer met een internetverbinding.

Alles over Samsung Printer Experience

De toepassing openen:

Vanaf het **Startscherm** selecteert u de tegel **Samsung Printer Experience**



De interface van **Samsung Printer Experience** biedt verschillende nuttige functies, zoals beschreven in de volgende tabel:



De schermafbeelding kan verschillen afhankelijk van het model dat u gebruikt.

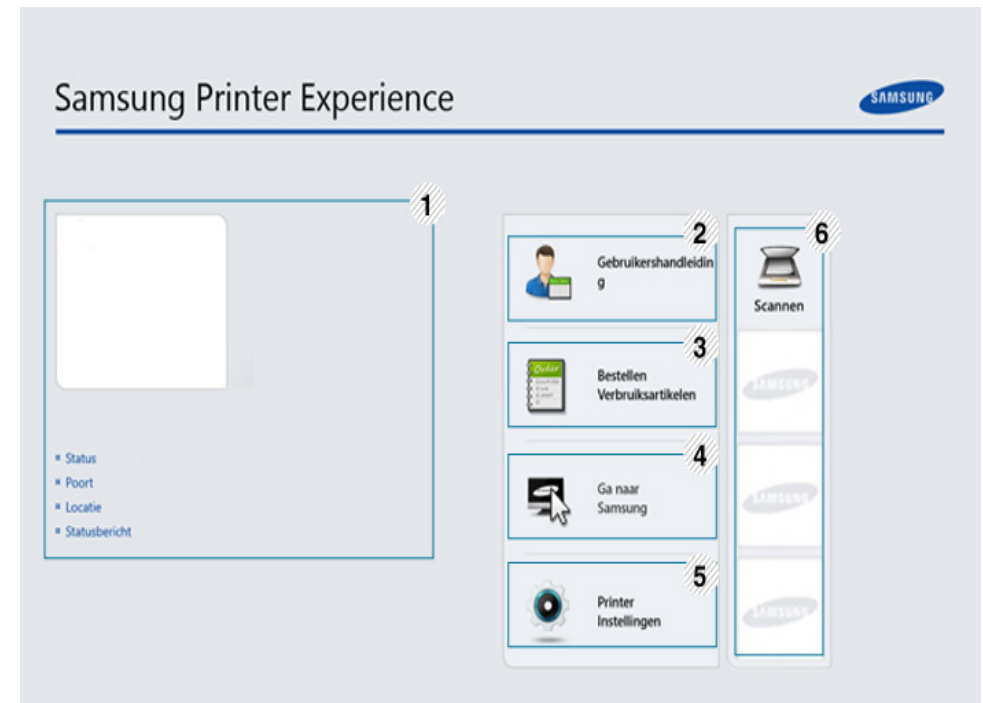

1	Printerinformatie	In dit kader staat algemene informatie over uw apparaat. U kunt informatie over de machine controleren, zoals de status, de locatie, het IP-adres en het resterende tonerniveau.
---	--------------------------	--

Samsung Printer Experience gebruiken

2	Gebruikershandleiding	<p>U kunt de Gebruikershandleiding bekijken. U moet verbinding hebben met internet om deze functie te gebruiken.</p> <div data-bbox="414 375 1077 655"><p>Deze knop verandert in Probleemoplossingsgids als er een fout optreedt. U kunt direct naar het deel met de probleemoplossing gaan in de gebruikershandleiding.</p></div>
3	Bestellen Verbruiksartikelen	<p>Klik op deze knop om nieuwe tonercassettes online te bestellen. U moet verbinding hebben met internet om deze functie te gebruiken.</p>
4	Ga naar Samsung	<p>Koppelingen naar de Samsung-printerwebsite. U moet verbinding hebben met internet om deze functie te gebruiken.</p>
5	Printerinstellingen	<p>U kunt verschillende apparaatinstellingen zoals papier, indeling, emulatie, netwerk en afdrukinformatie instellen via SyncThru™ Web Service. Uw apparaat moet verbinding hebben met een netwerk. Deze knop is uitgeschakeld wanneer uw apparaat is aangesloten via een USB-kabel.</p>

6	Apparatenlijst en Laatst gescande afbeelding	<p>In de scannerlijst worden apparaten weergegeven die Samsung Printer Experience ondersteunen. Onder het apparaat ziet u de laatst gescande afbeeldingen. Uw apparaat moet verbinding hebben met een netwerk om van hieraf te scannen. Dit gedeelte is voor gebruikers met multifunctionele printers.</p>
---	---	---

Samsung Printer Experience gebruiken

Printers toevoegen/verwijderen

Als u geen printers hebt toegevoegd aan de **Samsung Printer Experience** of als u een printer wilt toevoegen/verwijderen, volgt u de onderstaande instructies.





U kunt alleen op het netwerk aangesloten printers verwijderen/toevoegen.

Een printer toevoegen

- 1 Ga naar **Charms(charms)** en selecteer **Instellingen**.
U kunt ook met de rechtermuisknop op de pagina **Samsung Printer Experience** klikken en **Instellingen** selecteren.
- 2 Selecteer **Printer toevoegen**
- 3 Selecteer de printer die u wilt toevoegen.
U kunt de toegevoegde printer zien.



Als u de markering  ziet, kunt u ook op de markering  klikken om printers toe te voegen.

Een printer verwijderen

- 1 Ga naar **Charms(charms)** en selecteer **Instellingen**.
U kunt ook met de rechtermuisknop op de pagina **Samsung Printer Experience** klikken en **Instellingen** selecteren.
- 2 Selecteer **Printer verwijderen**
- 3 Selecteer de printer die u wilt verwijderen.
- 4 Klik op **Ja**.
U kunt zien dat de verwijderde printer niet meer op het scherm wordt weergegeven.

Samsung Printer Experience gebruiken

Afdrukken vanuit Windows 8

In dit gedeelte worden veelvoorkomende afdruktaken vanuit het Startscherm uitgelegd.

Eenvoudige afdruktaken

- 1 Open het af te drukken document.
- 2 Ga naar **Charms(charms)** en selecteer **Apparaten**.
- 3 Selecteer uw printer in de lijst
- 4 Selecteer de printerinstellingen, zoals het aantal exemplaren en de afdrukstand.

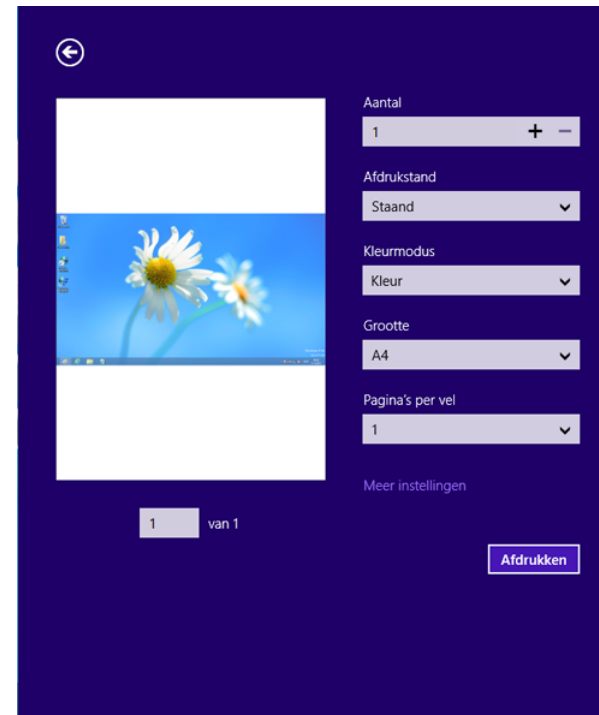

- 5 Klik op **Afdrukken** om de afdruktaak te starten.



Samsung Printer Experience gebruiken

Een afdruktaak annuleren

U kunt als volgt een afdruktaak annuleren in een afdrukwachtrij of afdrukspooler:

- U kunt toegang krijgen tot dit venster door te dubbelklikken op het pictogram van het apparaat () in de taakbalk van Windows.
- U kunt de huidige afdruktaak ook annuleren door te drukken op de knop  (**Cancel** of **Stop/Clear**) op het bedieningspaneel.

Meer instellingen openen



Het scherm kan afwijken afhankelijk van het model of de opties.

U kunt meer afdrukparameters instellen.

- 1 Open het document dat u wilt afdrukken.
- 2 Ga naar **Charms(charms)** en selecteer **Apparaten**.
- 3 Selecteer uw printer in de lijst
- 4 Klik op **Meer instellingen**.

Het tabblad Basis

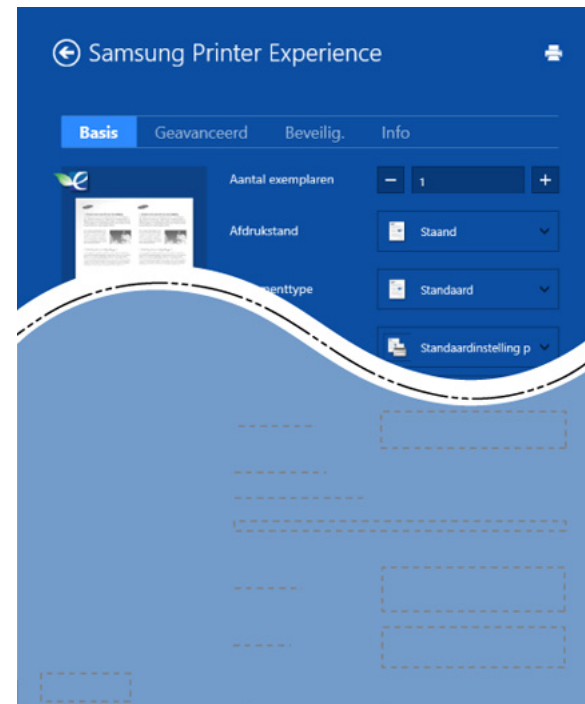

Basis

Met deze optie kunt u de basisinstellingen voor afdrukken kiezen, zoals het aantal exemplaren, de afdrukstand en het documenttype.

Eco-instellingen

Met deze optie kunt u meerdere pagina's per kant afdrukken om materiaal te besparen.

Samsung Printer Experience gebruiken

Het tabblad Geavanceerd

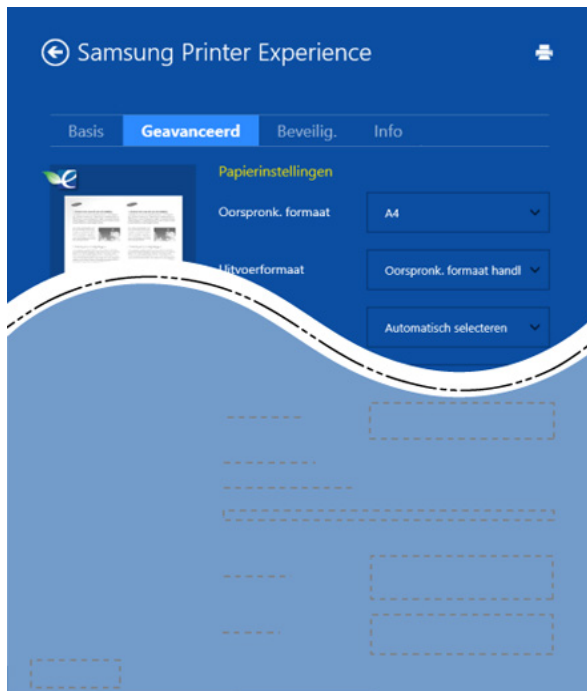

Papierinstellingen

Met deze optie kunt u de basisspecificaties voor het verwerken van papier instellen.

Lay-outinstellingen

Met deze optie kunt u de verschillende manieren instellen om uw document vorm te geven.

Het tabblad Beveiliging



Sommige functies zijn niet beschikbaar afhankelijk van het model of de opties. Als dit tabblad onzichtbaar of uitgeschakeld is, betekent dit dat deze functies niet worden ondersteund.

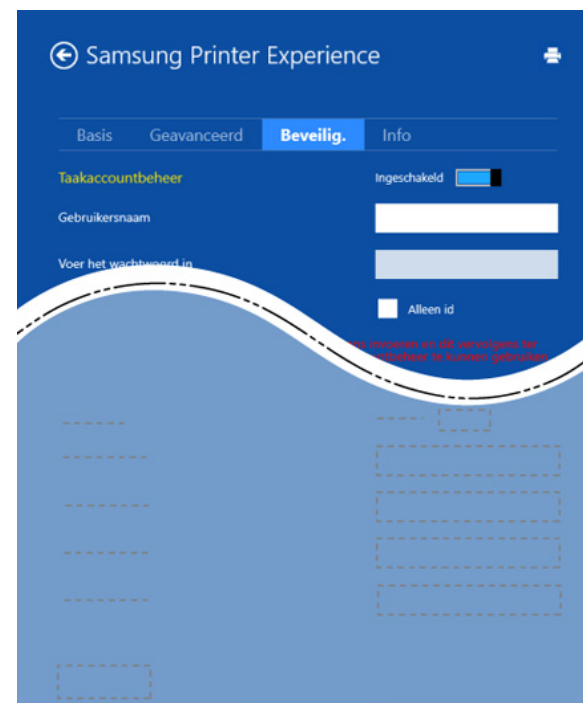

Taakaccountbeheer

Met deze optie kunt u afdrukken met de gegeven machtiging.

Samsung Printer Experience gebruiken

Vertrouwelijk afdrukken

Deze optie wordt gebruikt voor het afdrukken van vertrouwelijke documenten. U moet een wachtwoord invoeren om het document te kunnen afdrukken.

De deelfunctie gebruiken

Met **Samsung Printer Experience** kunt u via de deelfunctie afdrukken vanuit andere toepassingen die op de computer zijn geïnstalleerd.



Deze functie is alleen beschikbaar voor het afdrukken van bestanden met de indelingen jpeg, bmp, tiff, gif en png.

- 1 Selecteer de inhoud die u wilt afdrukken vanuit een andere toepassing.
- 2 In **Charms(charms)** selecteert u **Delen > Samsung Printer Experience**.
- 3 Selecteer de printerinstellingen, zoals het aantal exemplaren en de afdrukstand.
- 4 Klik op **Afdrukken** om de afdruktaak te starten.

Scannen vanuit Windows 8





Dit gedeelte is voor gebruikers met multifunctionele printers.

Met de scanfunctie zet u tekst en afbeeldingen om in digitale bestanden die u op de computer kunt opslaan.

Scannen vanuit Samsung Printer Experience

Voor snel scannen worden de meestgebruikte afdrukmenu's weergegeven.

- 1 Plaats originelen in de documentinvoer met de bedrukte zijde naar boven of plaats een enkel document met de bedrukte zijde naar onder op de glasplaat van de scanner.
- 2 Klik op de tegel **Samsung Printer Experience** op het **Startscherm**.
- 3 Klik op **Scannen** ().
- 4 Stel de scanparameters in, zoals het type afbeelding, de documentgrootte en de resolutie.
- 5 Klik op **Voorbeeldscan** () om de afbeelding te controleren.

Samsung Printer Experience gebruiken

6 Pas de voorgescande afbeelding aan met functies voor scanbewerking, zoals draaien en spiegelen.

7 Klik op **Scannen** () en sla de afbeelding op.



- Wanneer u de originelen in de ADF plaatst, is (of DADF), is **Voorbeeldscan** () niet beschikbaar.
- Als de optie Voorbeeldscan is geselecteerd, kunt u de vijfde stap overslaan.

Managementhulpmiddelen gebruiken

Samsung biedt verschillende managementhulpmiddelen voor Samsung-printers. Zie "Nuttige beheerprogramma's" op pagina 254 voor meer informatie over elk hulpmiddel.

- 1 Ga naar **Charms(charms)** en selecteer **Zoeken > Apps(App)**.
- 2 Zoek naar **Samsung-printer**.
- 3 Onder **Samsung-printer** ziet u geïnstalleerde managementhulpmiddelen.
- 4 Klik op de managementhulpmiddelen die u wilt gebruiken.



Nadat het stuurprogramma is geïnstalleerd, kunt u bepaalde managementhulpmiddelen rechtstreeks openen vanuit het **Startscherm** door op de bijbehorende tegel te klikken.

Accessoires installeren

Wanneer u optionele apparaten installeert, zoals een extra lade, geheugen enzovoort, detecteert dit apparaat automatisch de optionele apparaten en stelt het deze in. Als u de optionele apparaten die u in dit stuurprogramma hebt geïnstalleerd, niet kunt gebruiken, kunt u de optionele apparaten instellen in **Apparaatinstellingen**.

- 1 Ga naar **Charms(charms)** en selecteer **Zoeken > Instellingen**.
- 2 Zoek naar **Apparaten en printers**.
- 3 Klik met de rechtermuisknop op het pictogram van uw printer en selecteer **Eigenschappen van printer**.



Als het item **Eigenschappen van printer** een ► markering bevat, kunt u andere printerstuurprogramma's selecteren die zijn gekoppeld met de geselecteerde printer.

- 4 Selecteer **Apparaatinstellingen**.



Het **Eigenschappen van printer** venster kan verschillen afhankelijk van het stuurprogramma of besturingssysteem dat u gebruikt.

- 5 Selecteer de juiste optie.
- 6 Klik op **OK** tot u het **Eigenschappen van printer** venster verlaat.

Problemen oplossen

Probleem	Voorgestelde oplossing
Samsung Printer Experience wordt niet weergegeven wanneer u klikt op Meer instellingen .	Samsung Printer Experience is niet geïnstalleerd. Download de app van de Windows Store(Store) en installeer deze.
Apparaatgegevens worden niet weergegeven wanneer u op het apparaat in Apparaten en printers klikt.	Selecteer het selectievakje Eigenschappen van printer . Klik op de tab Poorten . (Configuratiescherm > Apparaten en printers > Klik met de rechtermuisknop op het pictogram van uw printer en selecteer Eigenschappen van printer)
De foutmelding verschijnt.	Als de poort is ingesteld op Bestand of LPT, verwijdert u de selectiemarkering en selecteert u TCP/IP, USB of WSD.

Contact SAMSUNG worldwide

If you have any comments or questions regarding Samsung products, contact the Samsung customer care center.

Country/Region	Customer Care Center	WebSite
ALGERIA	0800 100 100	www.samsung.com/n_africa
ANGOLA	91-726-7864	www.samsung.com
ARGENTINA	0800-333-3733	www.samsung.com.ar
ARMENIA	0-800-05-555	www.samsung.com
AUSTRALIA	1300 362 603	www.samsung.com/au
AUSTRIA	0810-SAMSUNG (7267864, € 0.07/min)	www.samsung.com
AZERBAIJAN	088-55-55-555	www.samsung.com
BAHRAIN	8000-4726	www.samsung.com/ae (English) www.samsung.com/ae_ar (Arabic)
BELARUS	810-800-500-55-500	www.samsung.com
BELGIUM	02-201-24-18	www.samsung.com/be (Dutch) www.samsung.com/be_fr (French)
BOLIVIA	800-10-7260	www.samsung.com

Country/Region	Customer Care Center	WebSite
BOSNIA	051 133 1999	www.samsung.com
BOTSWANA	8007260000	www.samsung.com
BRAZIL	0800-124-421 (Demais cidades e regiões) 4004-0000 (Capitais e grandes centros)	www.samsung.com.br
BULGARIA	07001 33 11 , share cost tariff	www.samsung.com/bg
BURUNDI	200	www.samsung.com
CAMEROON	7095- 0077	www.samsung.com/africa_fr/
CANADA	1-800-SAMSUNG (726- 7864)	www.samsung.com/ca (English) www.samsung.com/ca_fr (French)
CHILE	800-SAMSUNG (726- 7864) [HHP] 02-24828200	www.samsung.com/cl
CHINA	400-810-5858	www.samsung.com
COLOMBIA	01-8000112112 Bogotá: 6001272	www.samsung.com/co

Contact SAMSUNG worldwide

Country/Region	Customer Care Center	WebSite
COSTA RICA	0-800-507-7267	www.samsung.com/latin (Spanish) www.samsung.com/latin_en (English)
CROATIA	062 SAMSUNG (062 726 786)	www.samsung.com/hr
Cote D' Ivoire	8000 0077	www.samsung.com/africa_fr/
CYPRUS	8009 4000 only from landline	www.samsung.com/gr
CZECH	800-SAMSUNG (800-726786)	www.samsung.com
DENMARK	70 70 19 70	www.samsung.com
DOMINICA	1-800-751-2676	www.samsung.com/latin (Spanish) www.samsung.com/latin_en (English)
DRC	499999	www.samsung.com
ECUADOR	1-800-10-7267	www.samsung.com/latin (Spanish) www.samsung.com/latin_en (English)

Country/Region	Customer Care Center	WebSite
EGYPT	08000-726786	www.samsung.com
EIRE	0818 717100	www.samsung.com
EL SALVADOR	800-6225	www.samsung.com/latin (Spanish) www.samsung.com/latin_en (English)
ESTONIA	800-7267	www.samsung.com/ee
FINLAND	030-6227 515	www.samsung.com
FRANCE	01 48 63 00 00	www.samsung.com/fr
GERMANY	0180 6 SAMSUNG bzw. 0180 6 7267864* [HHP] 0180 6 M SAMSUNG bzw. 0180 6 67267864* (*0,20 €/Anruf aus dem dt. Festnetz, aus dem Mobilfunk max. 0,60 €/Anruf)	www.samsung.com
GEORGIA	8-800-555-555	www.samsung.com
GHANA	0800-10077 0302-200077	www.samsung.com/africa_en/

Contact SAMSUNG worldwide

Country/Region	Customer Care Center	WebSite
GREECE	80111-SAMSUNG (80111 726 7864) only from land line(+30) 210 6897691 from mobile and land line	www.samsung.com/gr
GUATEMALA	1-800-299-0013	www.samsung.com/latin (Spanish) www.samsung.com/latin_en (English)
HONDURAS	800-27919267	www.samsung.com/latin (Spanish) www.samsung.com/latin_en (English)
HONG KONG	(852) 3698-4698	www.samsung.com/hk (Chinese) www.samsung.com/hk_en (English)
HUNGARY	06-80-SAMSUNG (726-7864)	www.samsung.com/hu
INDIA	1800 3000 8282 1800 266 8282	www.samsung.com/in
INDONESIA	0800-112-8888 (Toll Free) 021-5699-7777	www.samsung.com/id
IRAN	021-8255	www.samsung.com

Country/Region	Customer Care Center	WebSite
ITALIA	800-SAMSUNG (726-7864) [HHP] 800.Msamsung (800.67267864)	www.samsung.com
JAMAICA	1-800-234-7267	www.samsung.com
JAPAN	0120-327-527	www.samsung.com
JORDAN	800-22273 065777444	www.samsung.com/Levant (English)
KAZAKHSTAN	8-10-800-500-55-500 (GSM:7799)	www.samsung.com
KENYA	0800 545 545	www.samsung.com
KUWAIT	183-2255 (183-CALL)	www.samsung.com/ae (English) www.samsung.com/ae_ar (Arabic)
KYRGYZSTAN	00-800-500-55-500	www.samsung.com
LATVIA	8000-7267	www.samsung.com/lv
LITHUANIA	8-800-77777	www.samsung.com/lt
LUXEMBURG	261 03 710	www.samsung.com
MALAYSIA	1800-88-9999	www.samsung.com/my

Contact SAMSUNG worldwide

Country/Region	Customer Care Center	WebSite
MEXICO	01-800-SAMSUNG (726-7864)	www.samsung.com
MOLDOVA	0-800-614-40	www.samsung.com
MONGOLIA	+7-800-555-55-55	www.samsung.com
MONTENEGRO	020 405 888	www.samsung.com
MOROCCO	080 100 2255	www.samsung.com
MOZAMBIQUE	847267864 / 827267864	www.samsung.com
NAMIBIA	08 197 267 864	www.samsung.com
NIGERIA	0800-726-7864	www.samsung.com/ africa_en/
NETHERLANDS	0900-SAMSUNG (0900-7267864) (€ 0,10/min)	www.samsung.com
NEW ZEALAND	0800 SAMSUNG (0800 726 786)	www.samsung.com/nz
NICARAGUA	00-1800-5077267	www.samsung.com/latin (Spanish) www.samsung.com/ latin_en (English)
NORWAY	815-56 480	www.samsung.com

Country/Region	Customer Care Center	WebSite
OMAN	800-SAMSUNG (726-7864)	www.samsung.com/ae (English) www.samsung.com/ ae_ar (Arabic)
PAKISTAN	0800-Samsung (72678)	www.samsung.com/pk/
PANAMA	800-7267	www.samsung.com/latin (Spanish) www.samsung.com/ latin_en (English)
PARAGUAY	009 800 542 0001	www.samsung.com.py
PERU	0-800-777-08 Desde celulares por favor llamar al número 336 8686	www.samsung.com/pe
PHILIPPINES	1-800-10-7267864 [PLDT] 1-800-8-7267864 [Globe landline and Mobile] 02-4222111 [Other landline]	www.samsung.com/ph

Contact SAMSUNG worldwide

Country/Region	Customer Care Center	WebSite
POLAND	0 801-1SAMSUNG(172-678) * lub +48 22 607-93-33 ** [HHP] 0 801-672-678* lub +48 22 607-93-33** * (całkowity koszt połączenia jak za 1 impuls według taryfy operatora) ** (koszt połączenia według taryfy operatora)	www.samsung.com/pl
PORTUGAL	808 20-SAMSUNG (808 20 7267)	www.samsung.com
PUERTO RICO	1-800-682-3180	www.samsung.com
QATAR	800-2255 (800-CALL)	www.samsung.com/ae (English) www.samsung.com/ae_ar (Arabic)
RWANDA	9999	www.samsung.com
ROMANIA	08008 SAMSUNG (08008 726 7864)TOLL FREE No.	www.samsung.com/ro
RUSSIA	800-00-0077	www.samsung.com
SAUDI ARABIA	9200-21230	www.samsung.com/sa (Arabic)

Country/Region	Customer Care Center	WebSite
SENEGAL	8-800-555-55-55	www.samsung.com/africa_fr/
SERBIA	011 321 6899	www.samsung.com/rs
SINGAPORE	1800-SAMSUNG (726-7864)	www.samsung.com/sg
SLOVAKIA	0800 - SAMSUNG(0800-726 786)	www.samsung.com
SOUTH AFRICA	0860 SAMSUNG (726-7864)	www.samsung.com
SPAIN	902-1-SAMSUNG(902 172 678)	www.samsung.com
SUDAN	1969	www.samsung.com
SWEDEN	0771 726 7864 (SAMSUNG)	www.samsung.com
SWITZERLAND	0848-SAMSUNG (7267864, CHF 0.08/min)	www.samsung.com/ch www.samsung.com/ch_fr/
SYRIA	18252273	www.samsung.com/Levant (English)
TADJIKISTAN	8-10-800-500-55-500	www.samsung.com
TAIWAN	0800-329-999	www.samsung.com/tw

Contact SAMSUNG worldwide

Country/Region	Customer Care Center	WebSite
TANZANIA	0685 88 99 00	www.samsung.com
THAILAND	1800-29-3232 02-689-3232	www.samsung.com/th
TRINIDAD & TOBAGO	1-800-SAMSUNG (726-7864)	www.samsung.com
TURKEY	444 77 11	www.samsung.com
U.A.E	800-SAMSUNG (726-7864)	www.samsung.com
U.K	0330 SAMSUNG (726-7864)	www.samsung.com
U.S.A	1-800-SAMSUNG (726-7864)	www.samsung.com/us
U.S.A (Mobile Phones)	[HHP] 1-888-987-HELP(4357)	www.samsung.com
UGANDA	0800 300 300	www.samsung.com
UKRAINE	0-800-502-000	www.samsung.com/ua (Ukrainian) www.samsung.com/ ua_ru (Russian)
URUGUAY	000 405 437 33	www.samsung.com
UZBEKISTAN	8-10-800-500-55-500	www.samsung.com

Country/Region	Customer Care Center	WebSite
VENEZUELA	0-800-100-5303	www.samsung.com/ve
VIETNAM	1 800 588 889	www.samsung.com
ZAMBIA	0211 350370	www.samsung.com

Verklarende woordenlijst



De onderstaande woordenlijst helpt u vertrouwd te raken met het product en de terminologie die in deze gebruikershandleiding wordt gebruikt en verband houdt met afdrucken.

802.11

802.11 bevat een reeks standaarden voor draadloze-netwerkcommunicatie (WLAN) ontwikkeld door het IEEE LAN/MAN-Standards Committee (IEEE 802).

802.11b/g/n

802.11b/g/n kan dezelfde hardware delen over een bandbreedte van 2.4 GHz. 802.11b ondersteunt een bandbreedte tot maximaal 11 Mbps, 802.11n ondersteunt een bandbreedte tot 150 Mbps. 802.11b/g/n-apparaten kunnen interferentie ondervinden van magnetrons, draadloze telefoons en Bluetooth-apparaten.

Toegangspunt

Een toegangspunt of draadloos toegangspunt (AP of WAP) is een apparaat dat draadlozecomunicatieapparaten verbindt in een draadloos netwerk (WLAN) en dienst doet als een centrale zender en ontvanger van WLAN-radiosignalen.

ADF

De automatische documentinvoer (ADF) is een mechanisme dat automatisch een origineel vel papier invoert zodat het apparaat een gedeelte van het papier in één keer kan scannen.

AppleTalk

AppleTalk is een octrooirechtelijk beschermde suite van door Apple Inc ontwikkelde protocollen voor computernetwerken. Het was inbegrepen in de originele Mac (1984) en wordt nu door Apple ontraden ten gunste van TCP/IP netwerken.

Bitdiepte

Een grafische computerterm die beschrijft hoeveel bits er nodig zijn om de kleur van één pixel in een bitmapafbeelding te vertegenwoordigen. Een hogere kleurdiepte geeft een breder scala van te onderscheiden kleuren. Naarmate het aantal bits toeneemt, wordt het aantal mogelijke kleuren te groot voor een kleurtabel. Een 1-bits kleur wordt doorgaans monochroom of zwart-wit genoemd.

BMP

Een grafische bitmapindeling die intern wordt gebruikt door het grafische subsysteem van Microsoft Windows (GDI) en algemeen wordt gebruikt als een eenvoudige grafische bestandsindeling op dat platform.

Verklarende woordenlijst

BOOTP

Bootstrap-protocol. Een netwerkprotocol dat wordt gebruikt door een netwerkclient om automatisch het IP-adres op te halen. Dit gebeurt doorgaans in het bootstraproces van computers of de daarop uitgevoerde besturingssystemen. De BOOTP-servers wijzen aan iedere client een IP-adres toe uit een pool van adressen. Met BOOTP kunnen computers met een "schijfloos werkstation" een IP-adres ophalen voordat een geavanceerd besturingssysteem wordt geladen.

CCD

CCD (Charge Coupled Device) is hardware die de scantaak mogelijk maakt. Het CCD-vergrendelingsmechanisme wordt ook gebruikt om de CCD-module te blokkeren en schade te voorkomen wanneer u het apparaat verplaatst.

Sorteren

Sorteren is een proces waarbij een kopieertaak bestaande uit meerdere exemplaren in sets wordt afgedrukt. Wanneer de optie Sorteren is ingeschakeld, wordt eerst een volledige set afgedrukt voordat de overige kopieën worden gemaakt.

Configuratiescherm

Een bedieningspaneel is het platte, doorgaans verticale, gedeelte waarop de bedienings- of controle-instrumenten worden weergegeven. Deze bevinden zich doorgaans aan de voorzijde van het apparaat.

Dekkingsgraad

Dit is de afdrukterm die wordt gebruikt om het tonergebruik bij het afdrukken te meten. Een dekkingsgraad van 5% betekent bijvoorbeeld dat een vel A4-papier 5% aan afbeeldingen of tekst bevat. Dus als het papier of origineel ingewikkelde afbeeldingen of veel tekst bevat, is de dekkingsgraad en daarmee het tonergebruik hoger.

CSV

Kommagescheiden waarden (CSV). CSV is een type bestandsindeling. CSV wordt gebruikt om gegevens uit te wisselen tussen verschillende toepassingen. Deze bestandsindeling wordt in Microsoft Excel gebruikt en is min of meer de norm geworden in de IT-sector, ook op niet-Microsoftplatformen.

DADF

De dubbelzijdige automatische documentinvoer (DADF) is een scanmechanisme waarmee een origineel automatisch wordt ingevoerd en omgedraaid, zodat het apparaat beide zijden van het papier kan inscannen.

Verklarende woordenlijst

Standaard

De waarde of instelling die van kracht is wanneer de printer uit de verpakking wordt gehaald, opnieuw wordt ingesteld of wordt geïnitieerd.

DHCP

Een DHCP (Dynamic Host Configuration Protocol) is een client/servernetwerkprotocol. Een DHCP-server stuurt configuratieparameters naar de DHCP-clienthost die deze gegevens opvraagt om deel te kunnen uitmaken van een IP-netwerk. DHCP biedt ook een mechanisme voor de toewijzing van IP-adressen aan clienthosts.

DIMM

De DIMM (Dual In-line Memory Module) is een kleine printplaat met geheugen. DIMM slaat alle gegevens in het apparaat op, zoals afdrukgegevens of ontvangen faxgegevens.

DLNA

DLNA (Digital Living Network Alliance) is een standaard waarmee apparaten in een thuisnetwerk gegevens met elkaar kunnen uitwisselen via het netwerk.

DNS

DNS (Domain Name Server) is een systeem dat domeinnaaminformatie opslaat in een gedistribueerde database op netwerken, zoals het internet.

Matrixprinter

Een matrixprinter is een printer met een printerkop die heen en weer loopt over de pagina en afdrukt door middel van aanslagen, waarbij een van inkt voorzien lint tegen het papier wordt geslagen, zoals bij een typemachine.

DPI

DPI (Dots Per Inch) is een maateenheid voor resolutie die wordt gebruikt voor scannen en afdrukken. Over het algemeen leidt een hogere DPI tot een hogere resolutie, meer zichtbare details in de afbeelding en een groter bestandsformaat.

DRPD

Distinctieve belpatroondetectie. Distinctieve belpatroondetectie is een dienst van de telefoonmaatschappij waarmee een gebruiker met een enkele telefoonlijn oproepen naar verschillende telefoonnummers kan ontvangen.

Verklarende woordenlijst

Duplex

Een mechanisme dat een vel papier automatisch omkeert zodat het apparaat beide zijden van het vel kan bedrukken (of scannen). Een printer met een duplexeenheid kan afdrukken op beide zijden van een vel papier tijdens één printcyclus.

Afdrukvolume

Het afdrukvolume bestaat uit de hoeveelheid afgedrukte pagina's per maand die de printerprestaties niet beïnvloedt. Doorgaans heeft de printer een beperkte levensduur, zoals een bepaald aantal pagina's per jaar. De levensduur duidt de gemiddelde afdrukcapaciteit aan, meestal binnen de garantieperiode. Als het afdrukvolume bijvoorbeeld 48 000 pagina's per maand (20 werkdagen) bedraagt, beperkt de printer het aantal pagina's tot 2 400 per dag.

ECM

Foutcorrectiemodus (ECM) is een optionele verzendmodus voor foutcorrectie die is opgenomen in faxapparaten of faxmodems van Klasse 1. Hiermee worden fouten tijdens de verzending van faxen, die soms worden veroorzaakt door ruis op de telefoonlijn, automatisch opgespoord en gecorrigeerd.

Emulatie

Emulatie is een techniek waarbij met één apparaat dezelfde resultaten worden behaald als met een ander.

Een emulator kopieert de functies van één systeem naar een ander systeem, zodat het tweede systeem zich als het eerste gedraagt. Emulatie is gericht op de exacte reproductie van extern gedrag, in tegenstelling tot simulatie; dit houdt verband met een abstract model van het systeem dat wordt gesimuleerd, vaak met betrekking tot de interne staat.

Ethernet

Ethernet is een op frames gebaseerde computernetwerktechnologie voor LAN's. Hiermee worden de bedrading en de signalen gedefinieerd voor de fysieke laag en frameformaten en protocollen voor de MAC/gegevenskoppelingsslaag van het OSI-model. Ethernet wordt meestal gestandaardiseerd als IEEE 802.3. Het is sedert de jaren '90 van afgelopen eeuw de meest gebruikte LAN-technologie.

EtherTalk

Een protocolsuite die Apple Computer ontwikkelde voor computernetwerken. Het was inbegrepen in de originele Mac (1984) en wordt nu door Apple ontraden ten gunste van TCP/IP netwerken.

Verklarende woordenlijst

FDI

Interface extern apparaat (FDI) is een kaart die in het apparaat is geïnstalleerd zodat andere apparaten van derden, bijvoorbeeld een muntautomaat of een kaartlezer, kunnen worden aangesloten. Met deze apparaten kunt u laten betalen voor afdrukservices die worden uitgevoerd met uw apparaat.

FTP

Protocol voor bestandsuitwisseling (FTP) is een algemeen gebruikt protocol voor de uitwisseling van bestanden via een willekeurig netwerk dat het TCP/IP-protocol ondersteunt (zoals internet of een intranet).

Fixeereenheid

Het onderdeel van een laserprinter dat de toner op het afdruk materiaal fixeert. De eenheid bestaat uit een rol die het papier verwarmt en een rol die druk uitoefent. Nadat toner op het papier is aangebracht, maakt de fixeereenheid gebruik van hitte en druk om ervoor te zorgen dat de toner aan het papier hecht. Dat verklaart ook waarom het papier warm is als het uit een laserprinter komt.

Gateway

Een verbinding tussen computernetwerken of tussen computernetwerken en een telefoonlijn. Gateways worden veel gebruikt omdat het computers of netwerken zijn die toegang bieden tot andere computers of netwerken.

Grijswaarden

Grijstinten die de lichte en donkere delen van een afbeelding weergeven worden omgezet in grijswaarden; kleuren worden door verschillende grijstinten weergegeven.

Halftoon

Een type afbeelding dat grijswaarden simuleert door het aantal punten te variëren. Kleurrijke gebieden bestaan uit een groot aantal punten, terwijl lichtere gebieden uit een kleiner aantal punten bestaan.

Massaopslagapparaat (HDD)

Een massaopslagapparaat (HDD), doorgaans een harde of vaste schijf genoemd, is een niet-vluchtig opslagapparaat dat digitaal gecodeerde gegevens opslaat op snel draaiende platen met een magnetisch oppervlak.

IEEE

Het IEEE (Institute of Electrical and Electronics Engineers) is een internationale professionele non-profitorganisatie voor de bevordering van elektrische technologie.

Verklarende woordenlijst

IEEE 1284

De 1284-norm voor de parallelle poort is ontwikkeld door het IEEE (Institute of Electrical and Electronics Engineers). De term "1284-B" verwijst naar een bepaald type connector aan het uiteinde van de parallelle kabel die kan worden aangesloten op het randapparaat (bijvoorbeeld een printer).

Intranet

Een besloten netwerk dat gebruikmaakt van internetprotocollen, netwerkconnectiviteit en eventueel het openbaar telecommunicatiesysteem om werknemers op een veilige manier bedrijfsgegevens te laten uitwisselen of verrichtingen te laten uitvoeren. De term kan nu en dan ook enkel verwijzen naar de meest zichtbare dienst, de interne website.

IP-adres

Een Internet Protocol-adres (IP-adres) is een uniek nummer dat apparaten gebruiken om elkaar te identificeren en informatie uit te wisselen in een netwerk met behulp van de Internet Protocol-standaard.

IPM

IPM (Afbeeldingen per minuut) is een eenheid waarmee de snelheid van een printer wordt gemeten. Het IPM-cijfer geeft het aantal vellen papier aan dat een printer binnen één minuut eenzijdig kan bedrukken.

IPP

IPP (Internet Printing Protocol) is een standaardprotocol voor zowel afdrukken als het beheren van afdruktaken, mediaformaat, resolutie, enzovoort. IPP kan lokaal of via het internet voor honderden printers worden gebruikt en ondersteunt tevens toegangsbeheer, verificatie en codering, waardoor het een veel effectievere en veiligere afdrুকoplossing is dan eerdere oplossingen.

IPX/SPX

IPX/SPX staat voor Internet Packet Exchange/Sequenced Packet Exchange. Het is een netwerkprotocol dat wordt gebruikt door de besturingssystemen van Novell NetWare. IPX en SPX bieden beide verbindingsservices aan die vergelijkbaar zijn met TCP/IP, waarbij het IPX-protocol vergelijkbaar is met IP en SPX vergelijkbaar is met TCP. IPX/SPX was in eerste instantie bedoeld voor LAN's (lokale netwerken) en is een bijzonder efficiënt protocol voor dit doel (doorgaans overtreffen de prestaties die van TCP/IP in een LAN).

ISO

De Internationale organisatie voor standaardisatie (ISO) is een internationale organisatie die normen vastlegt en samengesteld is uit vertegenwoordigers van nationale standaardiseringsorganisaties. De ISO produceert wereldwijd industriële en commerciële normen.

Verklarende woordenlijst

ITU-T

De Internationale Telecommunicatie Unie is een internationale organisatie die is opgericht voor de standaardisering en regulering van internationale radio- en telecommunicatie. De belangrijkste taken omvatten standaardisering, de toewijzing van het radiospectrum en de organisatie van onderlinge verbindingen tussen verschillende landen waarmee internationale telefoongesprekken mogelijk worden gemaakt. De -T in ITU-T duidt op telecommunicatie.

ITU-T No. 1 chart

Gestandaardiseerd testdiagram dat is gepubliceerd door ITU-T voor het verzenden van faxdocumenten.

JBIG

JBIG (Joint Bi-level Image Experts Group) is een norm voor de compressie van afbeeldingen zonder verlies van nauwkeurigheid of kwaliteit, die ontworpen is voor de compressie van binaire afbeeldingen, in het bijzonder voor faxen, maar ook voor andere afbeeldingen.

JPEG

JPEG (Joint Photographic Experts Group) is de meest gebruikte standaardcompressiemethode voor foto's. Deze indeling wordt gebruikt voor het opslaan en verzenden van foto's over het internet.

LDAP

LDAP (Lightweight Directory Access Protocol) is een netwerkprotocol voor het zoeken in en aanpassen van directoryservices via TCP/IP.

LED

Een LED (Light-Emitting Diode) is een halfgeleider die de status van een apparaat aangeeft.

MAC-adres

Het MAC-adres (Media Access Control) is een uniek adres dat aan een netwerkadapter is gekoppeld. Het MAC-adres is een unieke naam van 48 bits die gewoonlijk wordt genoteerd als 12 hexadecimale tekens die telkens per twee worden gegroepeerd (bijvoorbeeld 00-00-0c-34-11-4e). Dit adres wordt doorgaans door de fabrikant in een netwerkinterfacekaart (NIC) geprogrammeerd en gebruikt als een hulpmiddel aan de hand waarvan routers apparaten kunnen vinden in grote netwerken.

MFP

Een MFP (Multi Function Peripheral) is een kantoorapparaat dat verschillende functies in één fysieke behuizing combineert, bijvoorbeeld een printer, kopieerapparaat, faxapparaat en scanner.

Verklarende woordenlijst

MH

MH (Modified Huffman) is een compressiemethode voor het beperken van de hoeveelheid gegevens die tussen faxapparaten worden verzonden om een afbeelding te versturen. MH wordt aanbevolen door ITU-T T.4. MH is een op een codeboek gebaseerd lengtecoderingsschema dat geoptimaliseerd werd om op een doeltreffende wijze witruimtes te comprimeren. Aangezien de meeste faxen voornamelijk uit witruimte bestaan, kan hiermee de verzendtijd van de meeste faxen tot een minimum worden teruggebracht.

MMR

MMR (Modified Modified READ) is een compressiemethode die wordt aanbevolen door ITU-T T.6.

Modem

Een apparaat dat een draaggolfsignaal moduleert om digitale informatie te coderen en een dergelijk signaal demoduleert om de verzonden informatie te decoderen.

MR

MR (Modified READ) is een compressiemethode die wordt aanbevolen door ITU-T T.4. MR codeert de eerst gescande lijn met behulp van MH. De volgende regel wordt vergeleken met de eerste, het verschil wordt vastgesteld en vervolgens worden de verschillen gecodeerd en verzonden.

NetWare

Een netwerkbesturingssysteem dat is ontwikkeld door Novell, Inc. Aanvankelijk maakte dit systeem gebruik van coöperatieve multi-tasking om verschillende services op een pc te kunnen uitvoeren en waren de netwerkprotocollen gebaseerd op de klassieke Xerox XNS-stack. Tegenwoordig ondersteunt NetWare zowel TCP/IP als IPX/SPX.

OPC

Organische fotogeleider (OPC) is een mechanisme dat een virtuele afbeelding maakt om af te drukken met behulp van een laserstraal uit een laserprinter. Het is meestal groen of grijs en cilindervormig.

Indien een beeldeenheid een drum bevat, wordt het oppervlak van de drum op den duur aangetast door het gebruik in de printer. De drum moet dan ook regelmatig worden vervangen, omdat deze slijt door het contact met de ontwikkelborstel van de cassette, het reinigingsmechanisme en het papier.

Originelen

Het eerste exemplaar van bijvoorbeeld een document, foto of tekst, dat wordt gekopieerd, gereproduceerd of omgezet om volgende exemplaren te verkrijgen, maar dat zelf niet van iets anders is gekopieerd of afgeleid.

Verklarende woordenlijst

OSI

OSI (Open Systems Interconnection) is een communicatiemodel dat is ontwikkeld door de ISO (International Organization for Standardization). OSI biedt een standaard modulaire benadering van netwerkontwerp waarmee de vereiste set complexe functies wordt opgesplitst in hanteerbare, op zichzelf staande, functionele lagen. De lagen zijn van boven naar onder: applicatie, presentatie, sessie, transport, netwerk, gegevenskoppeling en fysiek.

PABX

PABX (Private Automatic Branch Exchange) is een automatisch telefoonschakelsysteem in een besloten onderneming.

PCL

Printeropdrachttaal (PCL) is een paginabeschrijvingstaal (PDL) die ontwikkeld is door HP als printerprotocol en inmiddels is uitgegroeid tot een norm in de branche. PCL werd aanvankelijk ontwikkeld voor de eerste inkjetprinters en is in verschillende versies verschenen voor thermische printers, matrix- en laserprinters.

PDF

PDF (Portable Document Format) is een door Adobe Systems ontwikkelde bestandsindeling voor het weergeven van tweedimensionale documenten in een apparaat- en resolutieafhankelijke indeling.

PostScript

PS (PostScript) is een paginabeschrijvings- en programmeertaal die voornamelijk gebruikt wordt voor e-publishing en desktop publishing. - die in een interpreter wordt uitgevoerd om een afbeelding te produceren.

Printerstuurprogramma

Een programma dat wordt gebruikt om opdrachten te verzenden en gegevens over te brengen van de computer naar de printer.

Afdrukmedia

Het materiaal, zoals papier, enveloppen, etiketten en transparanten, dat in een printer, scanner, fax of kopieerapparaat kan worden gebruikt.

PPM

Pagina's per minuut (PPM) is een methode voor het meten van de snelheid van een printer en verwijst naar het aantal pagina's dat een printer in één minuut kan afdrukken.

PRN-bestand

Een interface voor een apparaatstuurprogramma waarlangs software kan communiceren met het apparaatstuurprogramma via standaard invoer-/uitvoeraanroepen, waardoor veel taken worden vereenvoudigd.

Verklarende woordenlijst

Protocol

Een conventie of standaard die de verbinding, communicatie en het gegevensverkeer tussen twee computers inschakelt of controleert.

PS

Zie PostScript.

PSTN

Openbaar telefoonnet (PSTN) is het netwerk van openbare circuitgeschakelde telefoonnetwerken wereldwijd dat in een bedrijfsomgeving doorgaans via een schakelbord wordt gerouteerd.

RADIUS

RADIUS (Remote Authentication Dial In User Service) is een protocol voor gebruikersidentificatie en accounting op afstand. RADIUS laat toe om verificatiegegevens zoals gebruikersnamen en wachtwoorden met behulp van een AAA-concept (authentication, authorization en accounting) voor het beheer van de netwerktoegang.

Resolutie

De scherpte van een afbeelding, gemeten in dpi (punten per inch). Hoe hoger de dpi, hoe hoger de resolutie.

SMB

SMB (Server Message Block) is een netwerkprotocol dat hoofdzakelijk wordt toegepast op gedeelde bestanden, printers, seriële poorten en diverse verbindingen tussen de knooppunten in een netwerk. Het biedt tevens een geverifieerd communicatiemechanisme voor processen onderling.

SMTP

SMTP (Simple Mail Transfer Protocol) is de standaard voor e-mailverkeer over het internet. SMTP is een relatief eenvoudig op tekst gebaseerd protocol waarbij één of meer ontvangers van een bericht worden aangegeven, waarna de berichttekst wordt verzonden. Het is een client-serverprotocol, waarbij de client een e-mailbericht verzendt naar de server.

SSID

SSID (Service Set Identifier) is een benaming van een draadloos netwerk (WLAN). Alle draadloze apparaten in een draadloos netwerk gebruiken dezelfde SSID om met elkaar te communiceren. De SSID's zijn hoofdlettergevoelig en kunnen tot 32 tekens lang zijn.

Subnetmasker

Het subnetmasker wordt gebruikt in samenhang met het netwerkadres om te bepalen welk deel van het adres het netwerkadres is en welk deel het hostadres.

Verklarende woordenlijst

TCP/IP

TCP (Transmission Control Protocol) en IP (Internet Protocol): de set communicatieprotocollen die de protocolstack implementeren waarop het internet en de meeste commerciële netwerken draaien.

TCR

Verzendrapport (TCR) geeft de details van elke verzending weer, zoals de taakstatus, het verzendresultaat en het aantal verzonden pagina's. Er kan worden ingesteld dat dit rapport na elke taak of alleen na een mislukte verzending wordt afgedrukt.

TIFF

TIFF (Tagged Image File Format) is een bestandsindeling voor bitmapafbeeldingen met een variabele resolutie. TIFF beschrijft de afbeeldingsgegevens die doorgaans afkomstig zijn van de scanner. TIFF-afbeeldingen maken gebruik van tags: trefwoorden die de kenmerken definiëren van de in het bestand opgenomen afbeelding. Deze flexibele en platformonafhankelijke indeling kan worden gebruikt voor illustraties die met diverse beeldverwerkingstoepassingen zijn gemaakt.

Tonercassette

Een soort fles of container die in apparaten zoals printers wordt gebruikt en die toner bevat. Toner is een poeder dat in laserprinters en kopieerapparaten wordt gebruikt voor het vormen van tekst en afbeeldingen op afdruppapier. Toner wordt gefixeerd door een combinatie van hitte en druk vanuit de fixeereenheid, waardoor het zich aan de vezels in het papier gaat hechten.

TWAIN

Een standaard voor scanners en software. Als een TWAIN-compatibele scanner wordt gebruikt met een TWAIN-compatibel programma, kan een scan worden gestart vanuit het programma; Het is een API-beeldopname voor Microsoft en Apple Mac besturingssystemen.

UNC-pad

UNC (Uniform Naming Convention) is een standaardmanier om gedeelde netwerkbronnen te benaderen in Windows NT en andere Microsoft-producten. De notatie van een UNC-pad is:
`\\<servernaam>\<naam_gedeelde_bron>\<aanvullende_map>`

Verklarende woordenlijst

URL

URL (Uniform Resource Locator) is het internationale adres van documenten en informatiebronnen op internet. Het eerste deel van het adres geeft aan welk protocol moet worden gebruikt en het tweede deel geeft het IP-adres of de domeinnaam aan waar de informatiebron zich bevindt.

USB

USB (Universal Serial Bus) is een door het USB Implementers Forum, Inc. ontwikkelde standaard om computers en randapparatuur met elkaar te verbinden. In tegenstelling tot de parallelle poort is USB ontworpen om een enkele computer-USB-poort tegelijkertijd met meerdere randapparaten te verbinden.

Watermerk

Een watermerk is een herkenbare afbeelding of patroon dat helderder oplicht wanneer het voor een lichtbron wordt gehouden. Watermerken werden voor het eerst in 1282 in het Italiaanse Bologna gebruikt door papiermakers om hun product te merken. Ze werden ook toegepast in postzegels, papiergeld en andere officiële documenten om fraude te voorkomen.

WEP

WEP (Wired Equivalent Privacy) is een beveiligingsprotocol dat gespecificeerd wordt in IEEE 802.11 om eenzelfde beveiligingsniveau als een bedraad LAN te garanderen. WEP beveiligt gegevens door deze via radiogolven te coderen, zodat ze veilig van het ene punt naar het andere kunnen worden verzonden.

WIA

WIA (Windows Imaging Architecture) is een beeldverwerkingsarchitectuur die oorspronkelijk werd gebruikt in Windows Me en Windows XP. Een scan kan vanuit deze besturingssystemen worden gestart door middel van een WIA-compatibele scanner.

WPA

WPA (Wi-Fi Protected Access) is een klasse van systemen voor de beveiliging van draadloze (Wi-Fi) computernetwerken die ontwikkeld werd voor een betere beveiliging van WEP.

Verklarende woordenlijst

WPA-PSK

WPA-PSK (vooraf gedeelde WPA-sleutel) is een speciale WPA-modus voor kleine ondernemingen en thuisgebruikers. Een gedeelde sleutel of een gedeeld wachtwoord wordt geconfigureerd in het draadloze toegangspunt (WAP) en draadloze laptop- of desktopapparaten. WPA-PSK genereert een unieke sleutel voor elke sessie tussen een draadloze client en de daarmee geassocieerde WAP voor een betere veiligheid.

WPS

WPS (Wi-Fi Protected Setup) is een standaard voor het tot stand brengen van een draadloos thuisnetwerk. Als uw draadloze toegangspunt WPS ondersteunt, kunt u de draadloze netwerkverbinding gemakkelijk configureren zonder computer.

XPS

XML-papierspecificatie (XPS) is een specificatie voor een paginabeschrijvingstaal (PDL) en een nieuw uitwisselbaar documentformaat dat door Microsoft is ontwikkeld. Dit vectorgebaseerd apparaatonafhankelijk documentformaat is gebaseerd op XML en op een nieuw afdrukpad.

A

achterkant	24
adresboek	
bewerken	213
groep bewerken	214, 213
registreren	212
werken met	212
adresboekinstellingen	212
afdrukfunctie	217
afdrukken	
de standaardafdrukinstellingen wijzigen	217
Mac	229
een document afdrukken	
Windows	53
het hulpprogramma Direct afdrukken gebruiken	227
instellen als standaardapparaat	217
Linux	230
Mac	228
meerdere paginas afdrukken op één vel papier	
Mac	229
	182

Naar bestand	218
speciale afdrukfuncties	219
afdrukmedia	
envelop	44, 45
het papierformaat instellen	47
kartonpapier	46
speciale media	43
uitvoersteun gebruiken	111
voorbedrukt papier	46
algemene instellingen	196
algemene pictogrammen	14
AnyWeb Print	256
apparaat instellingen	
apparaatstatus	189, 191, 192, 201
apparaatgegevens	189, 191, 192, 201

B

bedieningspaneel	25
------------------	----

C

conventie	14
-----------	----

D

draadloos	
-----------	--

Infrastructuurmodus	156
USBkabel	163, 166
WPS	
verbinding verbreken	160
PBC	161
draadloos netwerk	
netwerkkabel	174

E

E	208
easy document creator	262
converteren naar ebook	262
ecoafdruk	57
een document afdrukken	
Linux	230
Mac	228
emailadres	208
opslaan	208
zoeken	209

F

fax	
algemene instellingen	192
fax verzenden	

groepsverzending	66	functies	5	accessoires	313
faxen		eigenschappen van afdrukmetaal	111	instellingen voor favorieten voor afdrucken	56
Automatisch een verzendrapport afdrucken	251	functies van het apparaat	187	K	
automatisch ontvangen in antwoordapparaatmodus	249, 242	G		kopiëren	
de ontvangstmodus wijzigen	248	gebruiken		algemene instellingen	189
Documenten toevoegen aan een gereserveerde fax	244	managementhulpmiddelen	312	kopieën vergroten of verkleinen	61
Een fax in de computer verzenden	243	geheugenharde schijffuncties	252, 253	normaal kopiëren	59
een fax met uw computer ontvangen	247, 245	gemachtigde gebruikers registreren	216	L	
Een gereserveerde faxtaak annuleren	245	H		lade	
een ontvangen fax doorsturen naar een andere bestemming	246	handmatige invoer		breedte en lengte instellen	40
faxen ontvangen in het geheugen	251	plaatsen	43	de grootte van de lade aanpassen	40
helderheid aanpassen	69, 242	help gebruiken	56, 230	handmatige invoer	43
ontvangen in de DRPDmodus	250, 68, 249,	het programma SetIP	144, 174	papierformaat en type instellen	47
resolutie aanpassen	68	hulpprogramma Direct afdrucken	227	LCDdisplay	
uitgestelde faxverzending	243	I		de status van het apparaat controleren	189, 191, 192, 201
voorbereiden om te faxen	65	id kopiëren	62	Linux	
faxfunctie	242	informatie over de statusLED	99	afdrucken	230, 292
foutmelding	102	informatie over wettelijke voorschriften	118	besturingsbestand opnieuw installeren voor een via een USBkabel verbonden apparaat	141
		installatie		installatie van het stuurprogramma voor	

het verbonden netwerk	152
printereigenschappen	231
scannen	241, 140

M

Mac

afdrukken	228
besturingsbestand opnieuw installeren voor een via een USBkabel verbonden apparaat	139
installatie van het stuurprogramma voor het verbonden netwerk	151
scannen	239
SetIP gebruiken	145
stuurprogramma van een met een USBkabel verbonden apparaat installeren	138, 115
veelvoorkomende Macproblemen	291
meerdere pagina's op één vel afdrukken nup	
Mac	229
menuoverzicht	33
Multifunctionele lade	
gebruikstips	43
speciale afdrukmedia gebruiken	43

N

netwerk

algemene instellingen	204
het programma SetIP	144, 145, 174
installatie van draadloos netwerk	156, 117, 144, 143
IPv6configuratie	153
stuurprogrammainstallatie	
Linux	152
Mac	151
Windows	147

O

optioneel geheugen

het optionele geheugen instellen	253
originelen plaatsen	49
originelen voorbereiden	49
overlay afdrukken	
afdrukken	224
maken	223
verwijderen	224

P

papierstoring

origineel document verwijderen	90
papier verwijderen	95
tips om papierstoringen te voorkomen	89
plaatsen	
plaatsen in lade 1	41
speciale media	43
plaatsing van het apparaat	
aanpassing aan de hoogte	207
PostScriptstuurprogramma	
problemen oplossen	293
printerstatus	
algemene informatie	267
printervoorkeursinstellingen	
Linux	231
probleem	
problemen met het besturingssysteem	290
problemen	
afdrukproblemen	272
problemen met betrekking tot netvoeding	271, 277, 288, 285, 270, 286
problemen oplossen	314

R

rapporten	
apparaatgegevens	189, 192, 194, 197, 201, 202
reinigen	
binnenkant	82, 81
opneemrol	84
scannereenheid	85
resolutie	
faxen	68

S

Samsung Easy Document Creator	238
samsung printer experience	304
Samsungprinterstatus	267
scanfunctie	232
Scannen	
Scannen met Samsung Easy Document Creator	238
scannen	
basisinformatie	232
Scannen in Linux	241, 239, 238, 236, 233, 234, 237
scannen in Linux	241

scannen met de Mac	239
service contact numbers	315
Speciale functies	206
specificaties	108
afdrukmedia	111
standaardinstellingen	
instellingen voor lade	47
status	25, 27
SyncThru Web Service	258
algemene informatie	258

T

tekens invoeren	210
toetsen	
eco	25, 27
id kopiëren	25, 26
numeriek toetsenblok	27
scannen naar	25, 26
WPS	26, 28
tonercassette	
behandelingsinstructies	73
de cassette vervangen	77
geschatte levensduur	74
nietoriginele Samsung en bijgevoelde	

cassettes	73, 77
opslaan	73
toner herverdelen	75

U

uitvoersteun gebruiken	48
Unix	
systeemvereisten	116
USBkabel	
besturingsbestand opnieuw installeren	139, 141
stuurprogrammaïnstallatie	30, 31, 138, 140
uw apparaat reinigen	81

V

veiligheid	
info	15
symbolen	15
verbruiksartikelen	
beschikbare verbruiksartikelen	72
de gebruiksduur van de verbruiksartikelen controleren	79
geschatte levensduur van tonercassette	74

tonercassette vervangen	77
verklarende woordenlijst	321
voorkant	22

W

watermerk	
bewerken	222
maken	222
verwijderen	223

Windows

installatie van het stuurprogramma voor het verbonden netwerk	147
SetIP gebruiken	144, 174
stuurprogramma van een met een USBkabel verbonden apparaat installeren	30, 31, 301, 299, 114
USBkabel voor stuurprogrammaïnstallatie voor Windows 8 aangesloten	297
veelvoorkomende problemen onder Windows	290

Windows 8

draadloos	
stuurprogrammaïnstallatie	301
installatie van stuurprogramma ongedaan maken	303

netwerk	
stuurprogrammaïnstallatie	299
USBkabel	
stuurprogrammaïnstallatie	297